

# LCD TV / DVD-yhdistelmäasema KÄYTTÖOHJE

## LCD-TELEVISIONALLIT

26LG40\*\*

32LG40\*\*

Lue tämä ohjekirja huolellisesti ennen laitteen käyttöä.

Säilytä ne myöhempää tarvetta varten.

Kirjoita laitteen malli- ja sarjanumerot muistiin.

Numerot löytyvät

laitteen takana olevasta arvokilvestä, niistä on hyötyä jos

teet laitetta koskevia tiedusteluja tai viet sen huoltoon.



on DVD-muodon ja Logo Licensing Corporationin tavaramerkki.

# TARVIKKEET

Varmista, että television mukana toimitettiin seuraavat vakiovarusteet. Jos jokin vakiovarusteista puuttuu, ota yhteys myyjään, jolta ostit tuotteen.

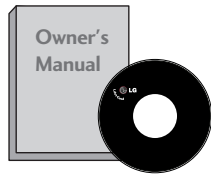

Käyttöopas



paristoineen



Kaukosäädin



Virtajohto

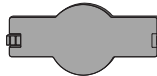

Suojus

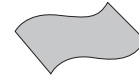

Kiillotusliina  
Kiillota näyttö liinalla.

Jos tuotteen ulkopinnassa on tahroja tai sormenjälkiä, pyyhi ne kevyesti tuotteen ulkopinnan puhdistamiseen tarkoitetulla kankaalla.

Älä hankaa voimakkaasti tahraa poistaessasi. Noudata varovaisuutta, sillä tuote voi naarmuuntua tai senväri karsiä, jos voimaa käytetään liikaa.

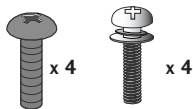

jalustan kokoamispulettia  
(Katso sivua 6)



Kaapelidike



1-ruuvi  
(Katso sivua 7)

# SISÄLTÖ

## TARVIKKEET ..... 1

### VALMISTELU

ETUPANEELIN SÄÄTIMET .....	4
TAKAPANEELIN TIEDOT .....	5
TUEN OHJEET .....	6
TAKAKANNEN JOHDINTELINE .....	7
ASENNA TV HUOLELLISESTI, JOTTEI SE KAADU. ...	8
Jalustan asentaminen .....	9
Asentaminen seinälle: Vaakasuora asennus .....	9
Antennin kytkeminen .....	10

### ULKOISTEN LAITTEIDEN ASENNUS

HD-VASTAANOTTIMEN ASENNUS .....	11
DIGITAL AUDIO OUT -KYTKEMINEN .....	12
DVD-soittimen kytkeminen .....	13
Videonauhurin kytkeminen .....	15
MUUN AV-LÄHTEEN ASENNUS .....	17
CI-MODUULIN KIINNITTÄMINEN .....	18
Tietokoneen kytkeminen .....	18
- Kuvaruudun asetukset PC-tilassa .....	21

### TELEVISION KATSELU / KANAVIEN HALLINTA

Kaukosäätimen näppäintoiminnot .....	25
TELEVISION KÄYNNISTÄMINEN .....	27
Kanavan valitseminen .....	27
Äänenvoimakkuuden säätäminen .....	27
PIKAVALIKKO .....	28
NÄYTTÖVALIKOIDEN VALITSEMINEN JA SÄÄDÖT ...	29
Kanavien automaattiviritys .....	30
Kanavien käsiviritys (DIGITAALISESSA TILASSA) ..	31
Kanavien käsiviritys (ANALOGISESSA TILASSA) ..	32
Ohjelmapaikkojen järjestäminen .....	34
Booster eli tehostin (VAIN DIGITAALISESSA TILASSA) ..	37
SOFTWARE UPDATE (OHJELMISTOPÄIVITYS) ...	38
DIAGNOSTICS (DIAGNOSTIIKKA) (VAIN DIGITAALISESSA TILASSA) .....	39

CI [COMMON INTERFACE] INFORMATION (CI-TIEDOT) .....	40
Ohjelmataulukon näyttäminen .....	41
SIMPLINK .....	42
LÄHDEMERKINTÄ .....	44
AV-TILA .....	45

### SÄHKÖINEN EPG-OHJELMAOPAS GUIDE) (DIGITAALISESSA TILASSA)

EPG-oppaan käytön aloitus ja lopetus .....	46
Ohjelman valitseminen .....	46
Painikkeen toiminto ohjelmaoppaan NOW/NEXT (NYT/SEURAAVA) -tilassa .....	47
Painikkeen toiminto 8 Days Guide (ohjelmaoppaan 8 päivän tilassa) -tilassa .....	47
Painikkeen toiminto Date Change (Päivämäärän muuttaminen) -tilassa .....	47
Painikkeen toiminto Extended Description (Pidempi kuvaus) -ruudussa .....	48
Painikkeen toiminto Record/Remind (Tallennus/muistutus) -asetustilassa .....	48
Painikkeen toiminta Schedule List (Ajoitettu luettelo) -tilassa .....	48

### DVD-SOITTIMEN KÄYTTÖ

Huomautuksia levyistä .....	49
Kielen valitseminen	
- Audio Language (Äänen kieli) -asetuksen valitseminen ...	51
- Tekstityksen kielen valitseminen .....	52
- Levyn kuvaruutunäytön kielen valitseminen ..	53
LAPSILUKITUS/IKÄRAJAT	
- Käytönvalvonta-asetusten määrittäminen ...	54
- Salasanan vaihtaminen .....	55
Kuvakoon hallinta .....	56
Digitaalinen äänilähtö .....	57
Dynamic Range Compression (DRC) .....	58
DVD-levyn tai CD-videolevyn toistaminen ...	59
MP3-soittimen käyttö .....	62
CD-äänilevyn käyttö .....	63
JPG-tiedoston katselumahdollisuudet .....	64

**KUVAN HALLINTA**

KUVAN KOON (KUVASUHTTEEN) HALLINTA	65
ESIMÄÄRITETYT KUVAN ASETUKSET	
- Kuvatilan esiasetukset	67
- Automaattinen värisävyn säätö (Lämmin/Normaali/Kylmä)	68
MANUAALINEN KUVIEN SÄÄTÖ	
- Kuvatila - Käyttäjän asetus	69
- Kuvatila-lisäasetukset	70
KUVANPARANNUSTEKNIikka	71
LISÄASETUKSET - FILM MODE (FILMITILA)	72
ADVANCED-BLACK (DARKNESS) LEVEL (MUSTAN (TUMMUUS)TASON LISÄASETUKSET)	73
SILMÄRASITUKSEN ESTÄMINEN	74
KUVAN ASETUSTEN PALAUTUS	75

**ÄÄNEN JA KIELEN HALLINTA**

AUTO VOLUME LEVELER (ÄÄNEN AUTOMAATTINEN SÄÄTÖ)	76
ÄÄNEN ESIASETUKSET - SOUND MODE (ÄÄNITILA)	77
ÄÄNIASETUSTEN SÄÄTÄMINEN - USER (KÄYTTÄJÄ) -TILA	78
Tasapaino	79
TELEVISION KAIUTTIMIEN KÄYTTÖÖNOTTO JA KÄYTÖSTÄ POISTO	80
DIGITAL AUDIO OUT -LÄHTÖLIITÄNNÄN VALITSEMINEN	81
Audio Reset	82
I/II	
- Stereo / kaksikanavaääni (Vain analogisessa tilassa)	83
- NICAM-ääni (Vain analogisessa tilassa)	84
- Äänen ulostulon valinta	84
Näyttövalikon kielen ja maan valitseminen	85
KIELEN VALITSEMINEN (VAIN DIGITAALISESSA TILASSA)	86

**TIME (AIKA) -ASETUS**

Kellon asetukset	87
KYTKENTÄ- TAI SAMMUTUSAJASTIMEN ASETUS	88

AUTOMAATTINEN VIRRANKATKAISU	89
AIKAVYÖHYKKEEN MÄÄRITTÄMINEN	90
UNIAJASTIMEN ASETUS	90

**LAPSILUKITUS/IKÄRAJAT**

SALASANAN ASETUS JA LUKITUSJÄRJESTELMÄ	91
OHJELMIEN ESTÄMINEN	92
LAPSILUKITUS (VAIN DIGITAALISESSA TILASSA)	93
Näppäinlukko	94

**Teksti-TV**

Teksti-TV päälle / pois	95
SIMPLE-tekstitelevisio	95
TOP-tekstitelevisio (Tämä ominaisuus ei ole käytettävissä kaikissa maissa)	95
FASTEXT-tekstitelevisio	96
Erikois-teksti-tv-toiminnot	96

**DIGITAL TELETEXT  
(DIGITAALINEN TEKSTITELEVISIO)**

TEKSTITELEVISIO DIGITAALISESSA PALVELUSSA	97
TEKSTITELEVISIO JA DIGITAALINEN PALVELU	97

**LIITE**

Alustetaan (palautus tehdasasetuksiin)	98
VIANMÄÄRITYS	99
HUOLTO	101
TUOTTEEN TEKNISET TIEDOT	102
Lähetä IR-koodi	103
Ulkoisen ohjauslaitteen asennus	105

# VALMISTELU

## ETUPANEELIN SÄÄTIMET

- Kuva saattaa poiketa tv-laitteestasi.
- Jos tuotteen pintaan on kiinnitetty suojakalvo, se tulee poistaa ja sen jälkeen pyyhkiä tuote kiillotusliinalla.

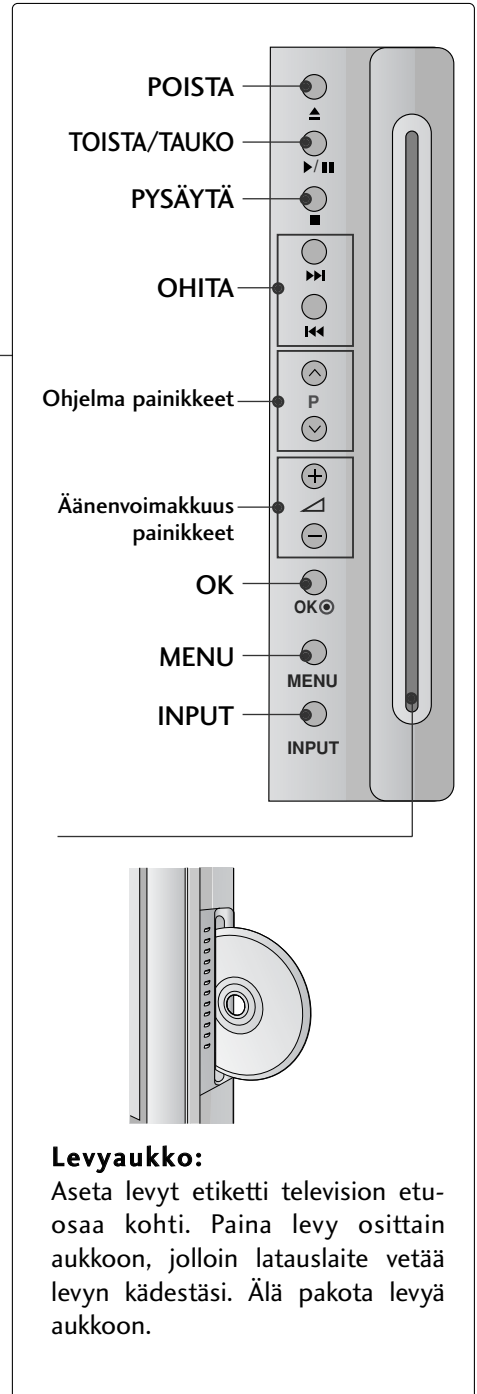
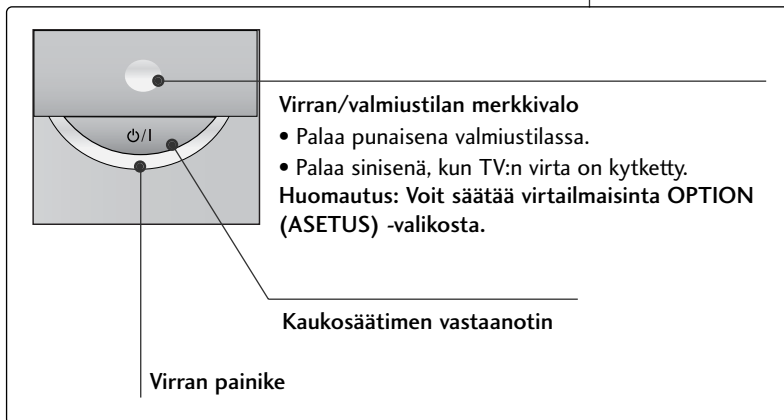
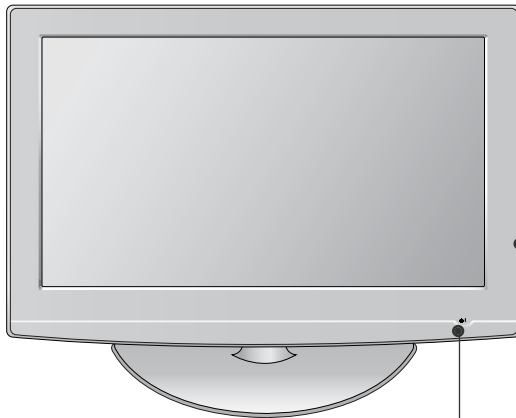

## KÄÄNTÖJALUSTA

TV:n asennuksen jälkeen pystyt säätämään TV:n kulmaa manuaalisesti vasemmalle tai oikealle 20 astetta, jotta se on sopivassa asennossa katselukohtasi kannalta.

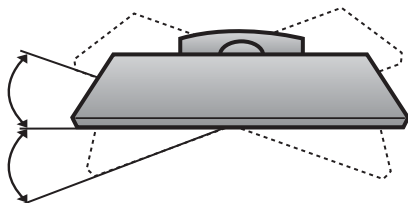

# TAKAPANEELIN TIEDOT

- Kuva saattaa poiketa tv-laitteestasi.

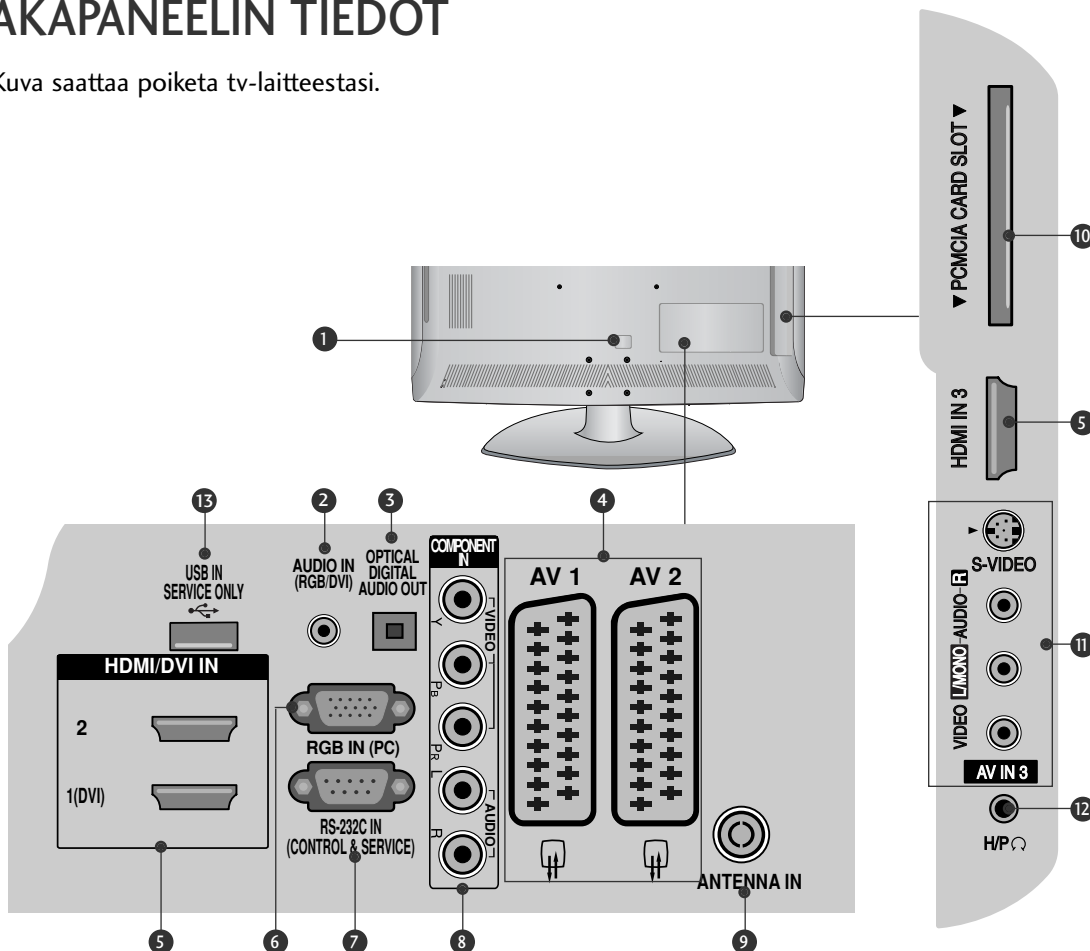

- Virtajohdon liitântä**  
Tämä televisio toimii verkkovirralla. Jännitteestä on tietoja teknisissä tiedoissa. Älä yritä käyttää televisiota tasavirralla.
- RGB/DVI-äänitulo**  
Kytke tähän liitântään tietokoneesta tai DTV:stä tuleva ääni.
- OPTINEN DIGITAALINEN ÄÄNEN ULOSTULO**  
lähtöliitântä Kytkee erityyppisistä laitteista tulevan digitaalisen äänen.  
Huomautus: Nämä portit eivät toimi valmiustilassa.
- Euro Scart -liitântä (AV1 /AV2)**  
Voit yhdistää toisen laitteen näihin Scart-liitântöihin.
- HDMI tulo**  
Yhdistä HDMI-signaalilähde HDMI IN -liitântään. Kytke DVI(VIDEO)-signaalilähde HDMI/DVI-liitântään DVI-HDMI-kaapelilla.
- RGB-signaali**  
Kytke tähän liitântään tietokoneesta tuleva kuva.
- RS-232C-LIITÄNTÄ (OHJAUS&HUOLTO)**  
Kytke ohjauslaitteen sarjaliitântäkaapeli tähän RS-232C-liitântään.
- Komponenttitulo**  
Yhdistä komponenttideo- tai äänilaite näihin liitântöihin.
- Antenniliitântä**  
Kytke tähän liitântään RF-antenni.
- PCMCIA (Personal Computer Memory Card International Association) -korttipaikka.**  
(Tämä ominaisuus ei ole käytettävissä kaikissa maissa.)
- Äänen tai videokuvan tulo**  
Yhdistä ulkoisen laitteen ääni- tai videokuvatulo näihin liitântöihin.  
S-video-tulo  
Voit yhdistää tähän liitântään S-VIDEO-laitteen.
- Kuulokkeen liitântä**  
Kytke kuuloke tähän liitântään.
- LIITÄNTÄ VAIN HUOLTOA VARTEN**

# VALMISTELU

## TUEN OHJEET

- Kuva saattaa poiketa tv-laitteestasi.

### ASENTAMINEN

- 1 Asetä televisio pehmustetulle pinnalle varovasti näyttö alaspäin näytön suojaamiseksi vahingoilta.

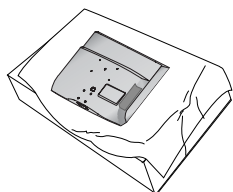

- 2 Kokoa jalustan rungon osat ja television jalustan alaosa.

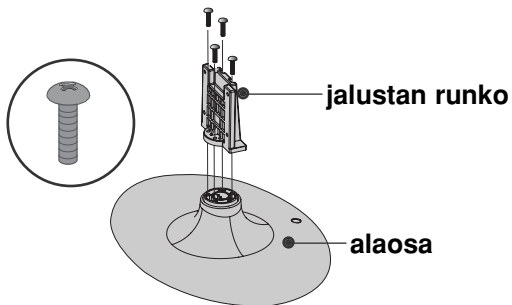

- 3 Kokoa televisio kuvan mukaisesti.

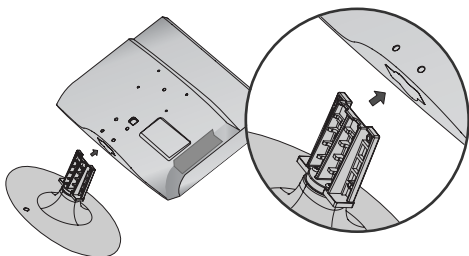

- 4 Kiristä neljä pulttia television takana oleviin reikiin.

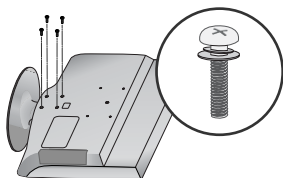

### ! NOTE

- Tarkista pöytätelinettä koottaessa, että pultti on kiristetty kunnolla. (Jos sitä ei ole kiristetty kunnolla, tuote voi kallistua eteenpäin asennuksen jälkeen.) Jos kiristät pultin liian kireälle, pultti voi vääntyä pultin kiinnitysosaa hankauksesta johtuen.

### IRROTTAMINEN

- 1 Asetä televisio pehmustetulle pinnalle varovasti näyttö alaspäin näytön suojaamiseksi vahingoilta.

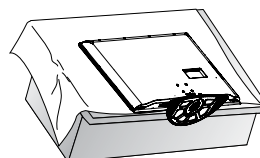

- 2 Löysää televisiossa olevat ruuvit.

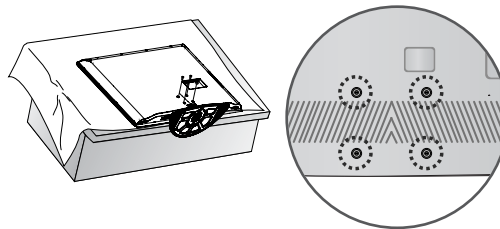

- 3 Irrota teline televisiosta.

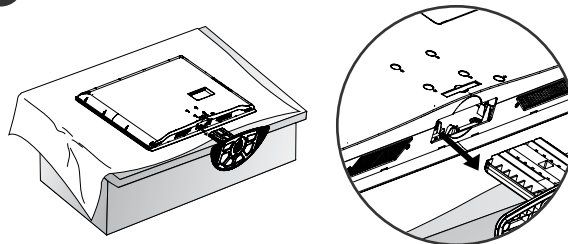

### ILMAN PÖYTÄTELINETTÄ

Kun asennat laitteen seinään, käytä pöytätelineen suojakantta.

Asetä SUOJAKANSI televisioon siten, että se napsahtaa paikalleen.

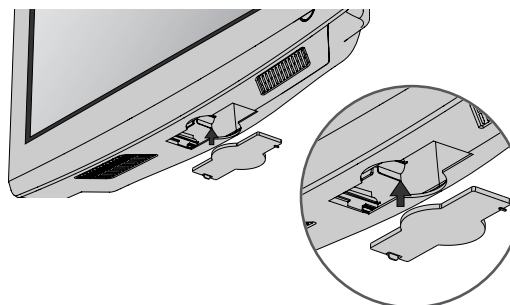



## TAKAKANNEN JOHDINTELINE

- Kuva saattaa poiketa tv-laitteestasi.

- 1 Kohdista reikä KAAPELIPIDIKKEEN kielekkeeseen.  
Käännä KAAPELIPIDIKE kuvan mukaisesti.  
Huomautus: Kaapelipidike voi rikkoutua, jos sitä painetaan liian voimakkaasti.

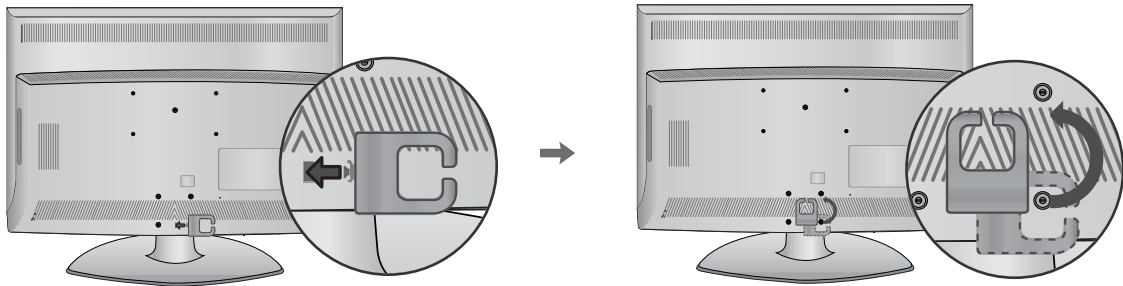

- 2 Kytke tarvittavat johdot.  
Ohjeita lisälaitteiden liittamisestä on osassa Ulkoisten laitteiden asennus.

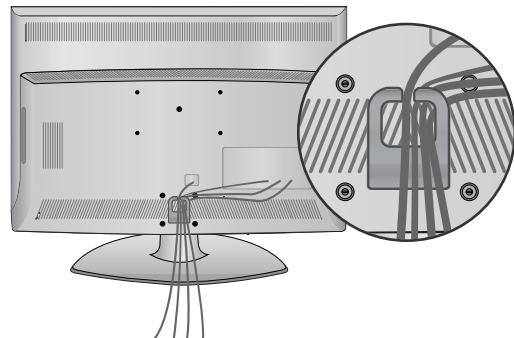

## TV:N LIITTÄMINEN PÖYTÄÄN

Tv on kiinnitettävä pöytään siten, ettei sitä voida vetää eteen- tai taaksepäin, mikä voisi aiheuttaa tapaturmia tai vahingoittaa tuotetta. Käytä vain mukana toimitettua ruuvia.

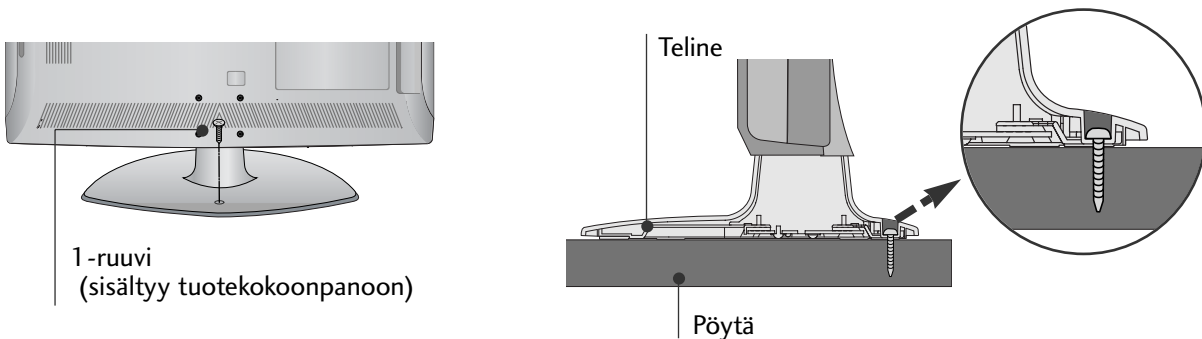

### ! VAROITUS

- Estääksesi TV:tä kaatumasta, TV tulee olla tiukasti kiinnitettynä lattiaan/seinään asennusohjeiden mukaisesti. Laitteen heiluttaminen, kaataminen tai keinuttaminen saattaa aiheuttaa vahinkoja.

## ASENNA TV HUOLELLISESTI, JOTTEI SE KAADU.

- Osta television seinään kiinnittämiseen tarvittavat osat kaupasta.
- Sijoita televisio lähelle seinää, jottei se kaadu työnnettäessä.
- Seuraavissa ohjeissa neuvotaan turvallisempi television kiinnitystapa, seinäänkiinnitys, joka estää myös laitteen kaatumisen eteenpäin vedettäessä. Tämä estää televisiota kaatumasta eteenpäin ja aiheuttamasta tapaturmia. Tämä suojaa myös televisiota vaurioilta. Varmista, että lapset eivät kiipeile television päällä tai roiku siitä.

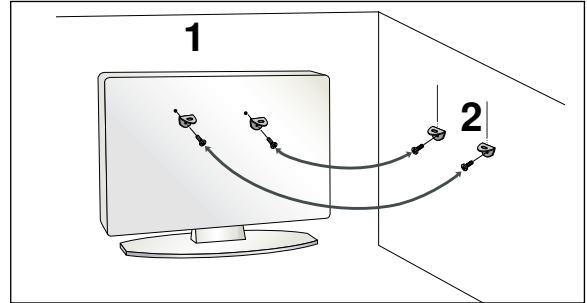
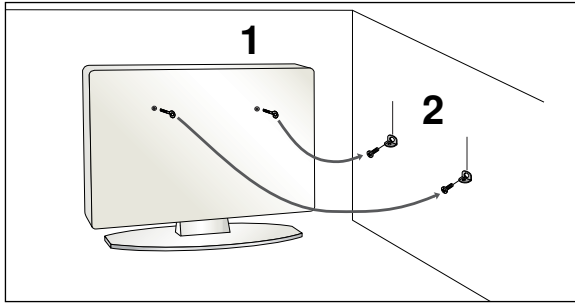

- 1 Kiinnitä tuote seinään silmukkapulttien tai tv-telineen ja pulttien avulla, kuten kuvassa on esitetty. (Jos televisiossasi on pultit silmukkapulttien paikalla, löystytä pultteja.)  
\*Aseta silmukkapultit tai tv-teline ja pultit paikoilleen ja kiinnitä ne tiukasti ylempiin aukkoihin.
- 2 Varmista seinätelineen kiinnitys pulttien avulla. Sovita korkeus seinäkannattimen mukaan.

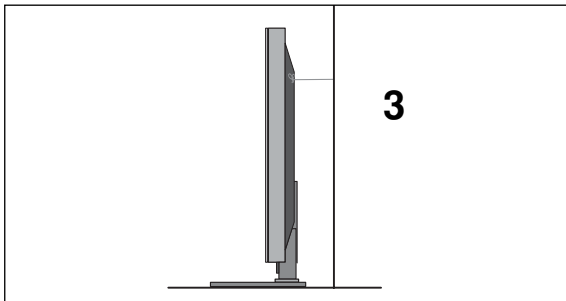

- 3 Varmista tuotteen kiinnitys vahvan kaapelin avulla. Kaapeli kannattaa kiinnittää sitomalla, jotta se on vaakasuorassa seinän ja tuotteen välissä.

### ! HUOMAUTUS

- ▶ Irrota kaapelit, kun siirrät tuotteen toiseen paikkaan.
- ▶ Käytä sellaista telinettä tai laatikkoa, joka on riittävän suuri ja vahva.
- ▶ Varmista, että seinään kiinnitettävä teline ja on yhtä korkea kuin tuote.

- Televisio voidaan asentaa monella tavalla, esimerkiksi seinään tai pöydälle.
- Televisio on suunniteltu kiinnitettäväksi vaakasuoraan.

## MAADOITUS

Varmista, että sähköiskulta suojaava maadoitus on yhdistetty. Jos maadoittaminen ei ole mahdollista, pyydä sähköasentajaa asentamaan erillinen vikavirtakytkin. Maadoitusjohtoa ei saa yhdistää kaasuputkiin eikä puhelinverkkoihin.

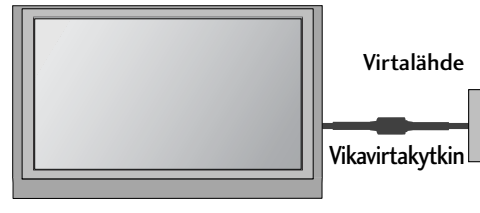

## JALUSTAN ASENTAMINEN

Jätä laitteen jokaisen sivun ja seinän väliin 10 cm tyhjää tilaa, jotta ilma pääsee kiertämään vapaasti.

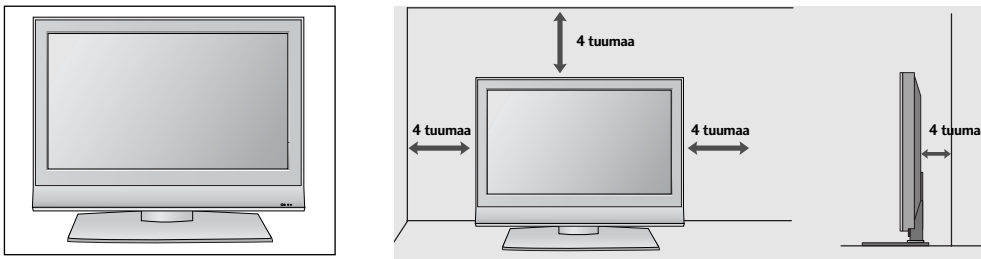

## ASENTAMINEN SEINÄLLE: VAAKASUORA ASENNUS

Jätä laitteen jokaisen sivun ja seinän väliin 10 cm tyhjää tilaa, jotta ilma pääsee kiertämään vapaasti. Suosittelemme, että asennat television seinälle LG-merkkisellä seinäkiinnitystelineellä.

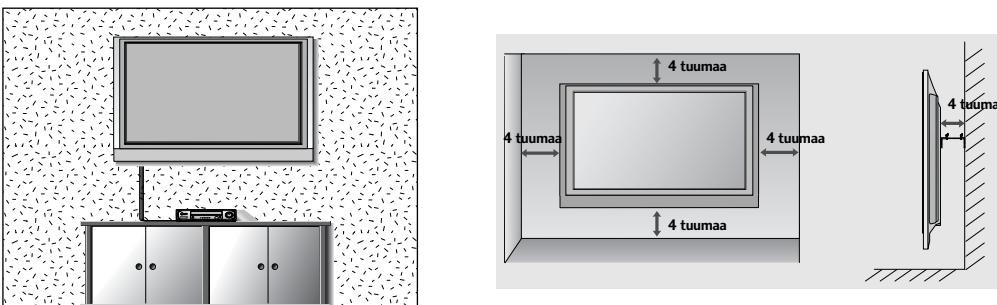

# VALMISTELU

- Älä kytke mitään virtajohtoa pistorasiaan, ennen kuin olet kytkenyt kaikki laitteet toisiinsa. Muuten laitteet voivat vahingoittua.

## ANTENNIN KYTKEMINEN

- Suuntaa antenni niin, että kuvasta tulee mahdollisimman hyvä.
- Antennikaapeli ja muunnin on hankittava erikseen.

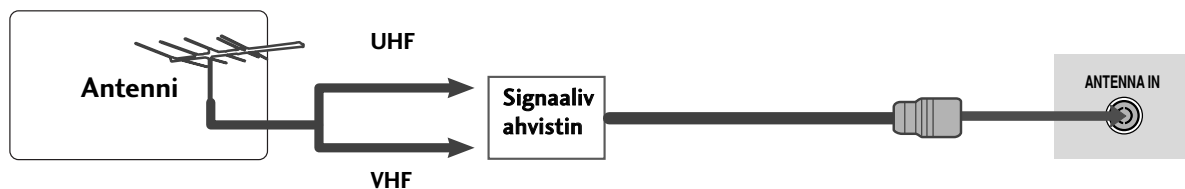
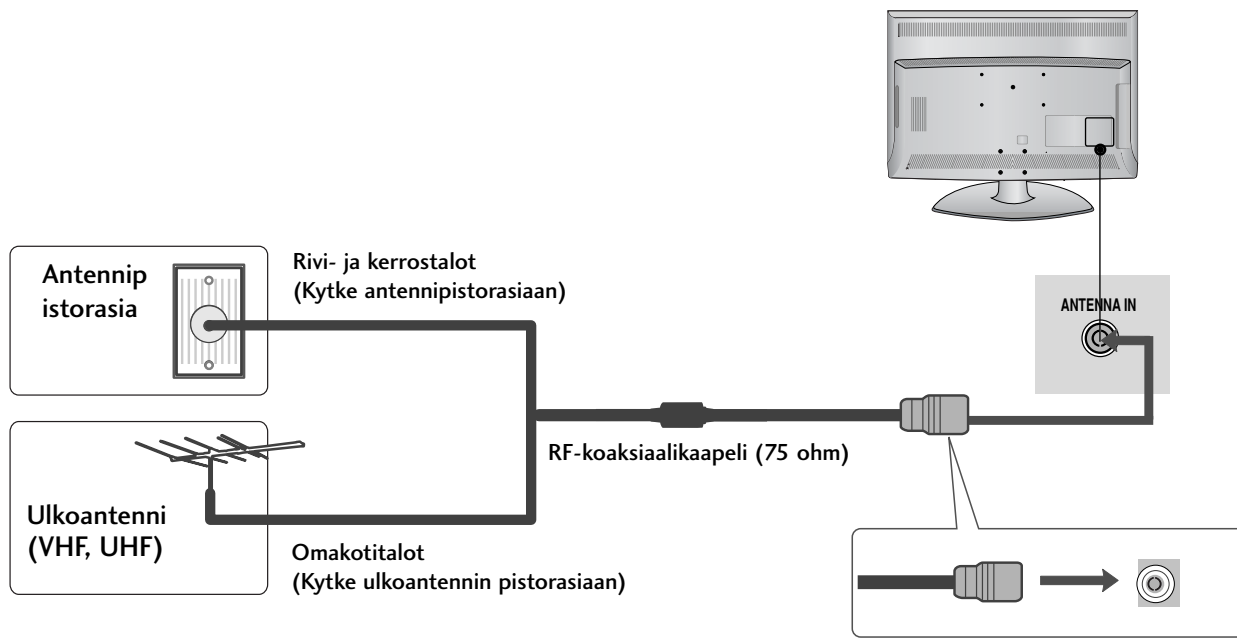

- Jos signaali on heikko, saat paremman kuvan asentamalla antenniin signaalivahvistimen kuvassa näkyvällä tavalla.
- Jos signaali pitää jakaa kahden television kesken, käytä antennisignaalin jakajaa.

# ULKOISTEN LAITTEIDEN ASENNUS

- Älä kytke mitään virtajohtoa pistorasiaan, ennen kuin olet kytkenyt kaikki laitteet toisiinsa. Muuten laitteet voivat vahingoittua.
- Kuva saattaa poiketa tv-laitteestasi.

## HD-VASTAANOTTIMEN ASENNUS

- Tämä televisio voi vastaanottaa digitaalisia antenni- ja kaapelisignaaleita ilman erillistä digivastaanotinta. Jos vastaanotat digitaalisignaaleita digivastaanottimen tai muun ulkoisen digitaalisen laitteen kautta, perehdy seuraavaan kaavioon.

### Kytkeminen komponenttikaapelilla

- 1 Kytke DVD-soittimen videolähtöliitännät (Y, Pb, Pr) television **KOMPONENTTI IN VIDEO** -tuloliitännöihin.
- 2 Kytke DVD-soittimen äänilähtöliitännät television **KOMPONENTTI IN AUDIO** -tuloliitännöihin.
- 3 Kytke virta digitaaliseen kotipäätteeseen. (Katso ohjeet kotipäätteen käsikirjasta.)
- 4 Valitse kaukosäätimen **INPUT** -painikkeella lähteeksi **Component**.

Signaali	Komponentti	HDMI
480i/576i	Kyllä	Ei
480p/576p	Kyllä	Kyllä
720p/1080i	Kyllä	Kyllä
1080p	Kyllä (50/60Hz)	Kyllä

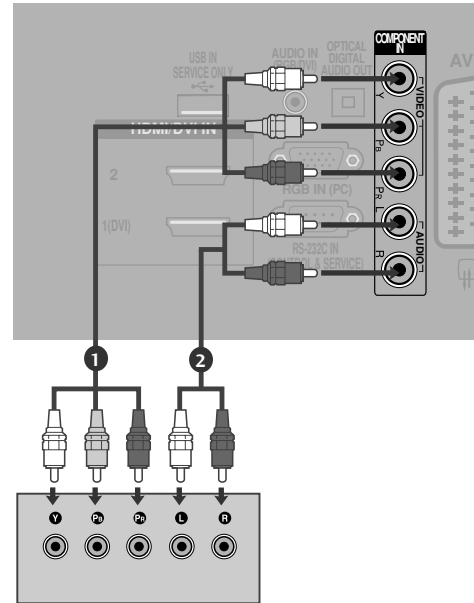

### Kytkeminen HDMI kaapelilla

- 1 Kytke digitaalisen kotipäätteen HDMI-lähtöliitännät television **HDMI/DVI IN 1 (DVI)**, **HDMI/DVI IN 2**-tai **HDMI IN 3** -liitännään.
- 2 Kytke virta digitaaliseen kotipäätteeseen. (Katso ohjeet kotipäätteen käsikirjasta.)
- 3 Valitse kaukosäätimen **INPUT** -painikkeella lähteeksi **HDMI1**, **HDMI2**-tai **HDMI3**.

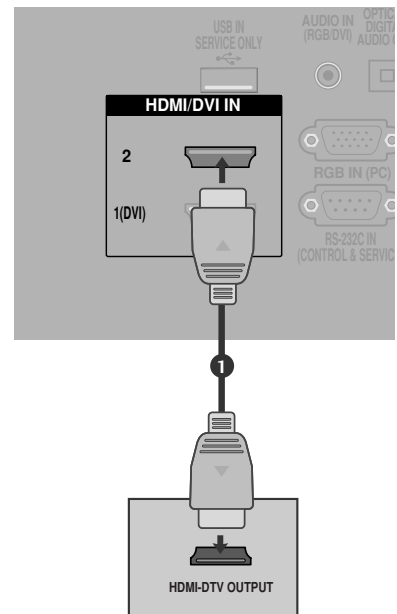

# ULKOISTEN LAITTEIDEN ASENNUS

## Kytkeminen HDMI-DVI-kaapelilla

- 1 Kytke digitaalisen kotipäätteen DVI-lähtöliitännät television **HDMI/DVI IN 1 (DVI)** -liitännään.
- 2 Kytke digitaalisen kotipäätteen äänen (audio)lähtöliitännät television **AUDIO IN (RGB/DVI)**-liitännään.
- 3 Kytke virta digitaaliseen kotipäätteeseen. (Katso ohjeet kotipäätteen käsikirjasta.)
- 4 Valitse kaukosäätimen **INPUT**-painikkeella lähteeksi **HDMI 1**.

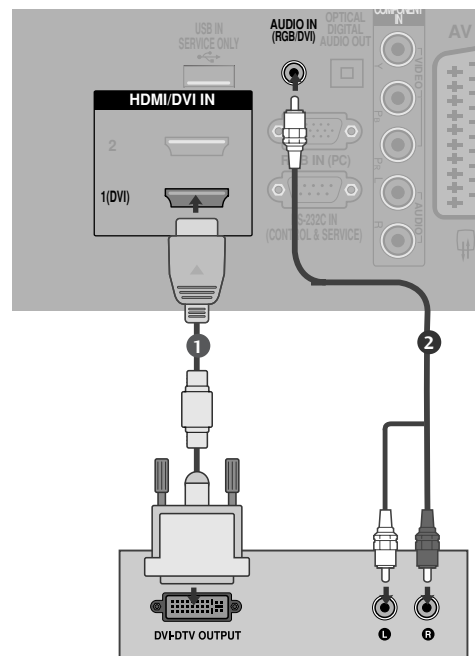

## DIGITAL AUDIO OUT -KYTKEMINEN

- Voit välittää television äänen ulkoiseen äänentoistolaitteeseen optisen Digital Audio Output -lähtöliitännän kautta.

- 1 Kytke optisen kaapelin toinen pää television optiseen Digital Audio Output -lähtöliitännään.
- 2 Kytke optisen kaapelin toinen pää äänentoistolaitteen digitaalisen äänen optiseen tuloliitännään.
- 3 Aseta **AUDIO (ÄÄNI)** -valikon **TV Speaker** (Television kaiutin) -vaihtoehdoksi **Off** (Ei käytössä). (►p.80). Tutustu ulkoisen äänentoistolaitteen käyttöop-  
paaseen, kun ryhdyt käyttämään laitetta.

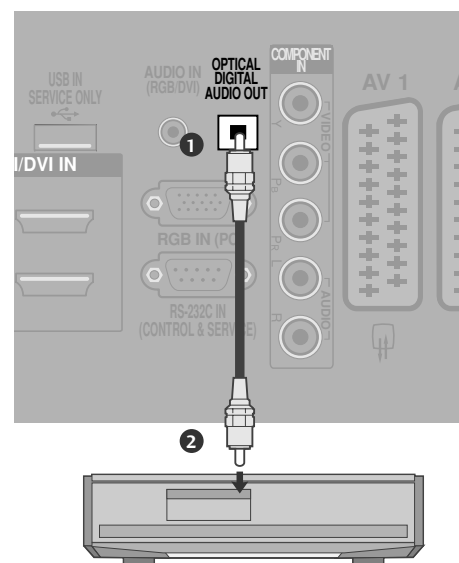

### VAROITUS

- Älä katso optisen lähtöliitännän sisään. Lasersäteeseen katsominen voi vahingoittaa silmiäsi.

# DVD-SOITTIMEN KYTKEMINEN

## Kytkeminen komponenttikaapelilla

- 1 Kytke DVD-soittimen videolähtöliitännät (Y, Pb, Pr) television **KOMPONENTTI IN VIDEO**-tuloliitännöihin.
- 2 Kytke DVD-soittimen äänilähtöliitännät television **KOMPONENTTI IN AUDIO**-tuloliitännöihin.
- 3 Kytke DVD-soittimeen virta ja pane soittimeen DVD-levy.
- 4 Valitse kaukosäätimen **INPUT**-painikkeella lähdeeksi **Component**.
- 5 Katso ohjeita DVD-soittimen käyttöoppaasta.

### Komponenttituloliitännät

Saat laadukkaan kuvan, kun kytket DVD-soittimen komponenttituloliitännöihin seuraavalla tavalla.

Television komponenttitulot	Y	P <sub>B</sub>	P <sub>R</sub>
DVD-soittimen videolähdöt	Y	P <sub>B</sub>	P <sub>R</sub>
	Y	B-Y	R-Y
	Y	C <sub>b</sub>	C <sub>r</sub>
	Y	P <sub>b</sub>	P <sub>r</sub>

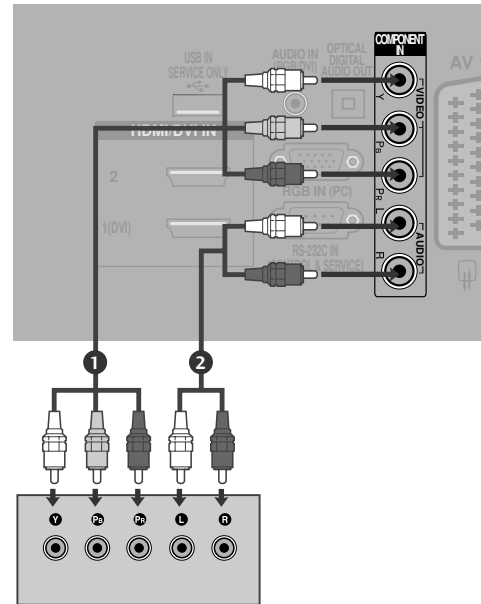

## Kytkeminen Scart-kaapelilla

- 1 Kytke DVD-soittimen Scart-liitäntä television **AV1**-Scartliitäntään. Käytä suojattua Scart-kaapelia.
- 2 Kytke DVD-soittimeen virta ja pane soittimeen DVD-levy.
- 3 Valitse kaukosäätimen **INPUT**-painikkeella lähteeksi **AV1**. Jos videonauhuri on kytketty **AV2**-Scart-liitäntään, valitse lähteeksi **AV2**.
- 4 Katso ohjeita DVD-soittimen käyttöoppaasta.

### ! HUOMAUTUS

- Jos käytät EURO-scart-kaapelia, käytä suojattua Euro-scart-kaapelia.

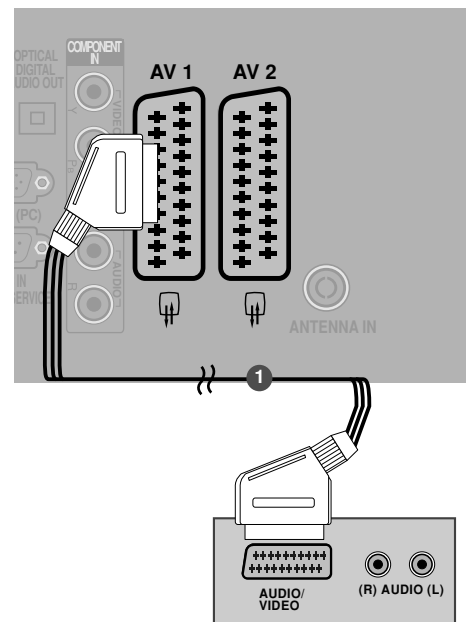

# ULKOISTEN LAITTEIDEN ASENNUS

## Kytkeminen S-videokaapelilla

- 1 Kytke DVD-soittimen S-VIDEO-lähtöliitäntä television S-VIDEO-tuloliitäntään.
- 2 Kytke DVD-soittimen äänilähtöliitännät television AUDIO-tuloliitäntöihin.
- 3 Kytke DVD-soittimeen virta ja pane soittimeen DVD-levy.
- 4 Valitse kaukosäätimen INPUT-painikkeella lähteeksi AV3.
- 5 Lisätietoja on DVD-soittimen käyttöohjeessa.

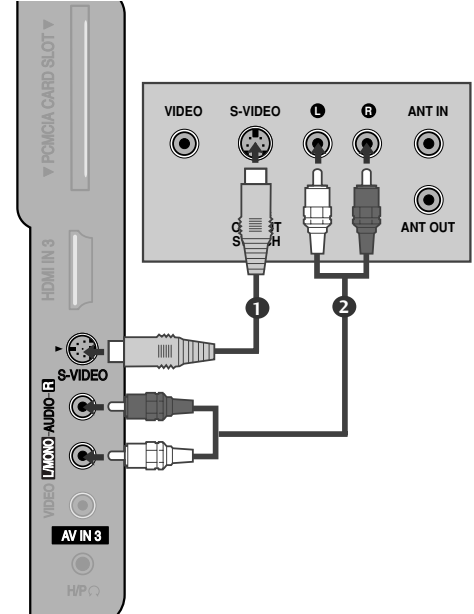

## Kytkeminen HDMI kaapelilla

- 1 Kytke DVD-soittimen HDMI-lähtöliitännät television HDMI/DVI IN 1 (DVI), HDMI/DVI IN 2 -tai HDMI IN 3-liitäntään.
- 2 Valitse kaukosäätimen INPUT-painikkeella lähteeksi HDMI/DVI, HDMI1, HDMI2 -tai HDMI3.
- 3 Katso ohjeita DVD-soittimen käyttöoppaasta.

### ! HUOMAUTUS

- ▶ HDMI-kaapelia käytettäessä televisio voi vastaanottaa samanaikaisesti video- ja äänisignaalia.
- ▶ Jos digitaalinen kotipäätte ei tue automaattista HDMI:tä, määritä lähtötarkkuus vastaavalla tavalla.

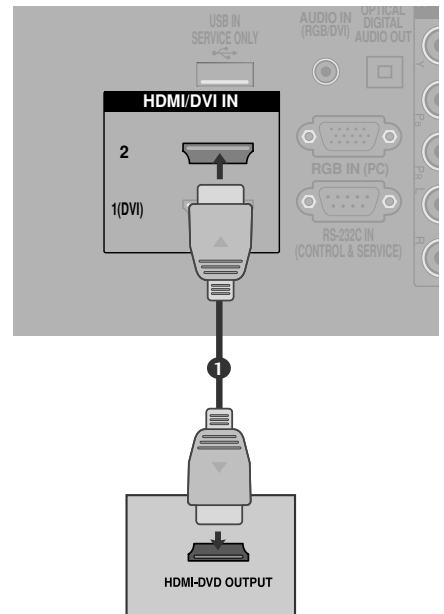



# VIDEONAUHURIN KYTKEMINEN

- Jätä videonauhurin ja television väliin tilaa, jotta kuvassa ei näy kohinaa (häiriöitä).
- Pysäytyskuva saadaan yleensä videonauhurista. Jos käytetään kuvasuhdetta 4:3, kuvaruudun sivuissa olevat liikkumattomat alueet voivat jäädä näkyviin.

## Kytkeminen RF-kaapelilla

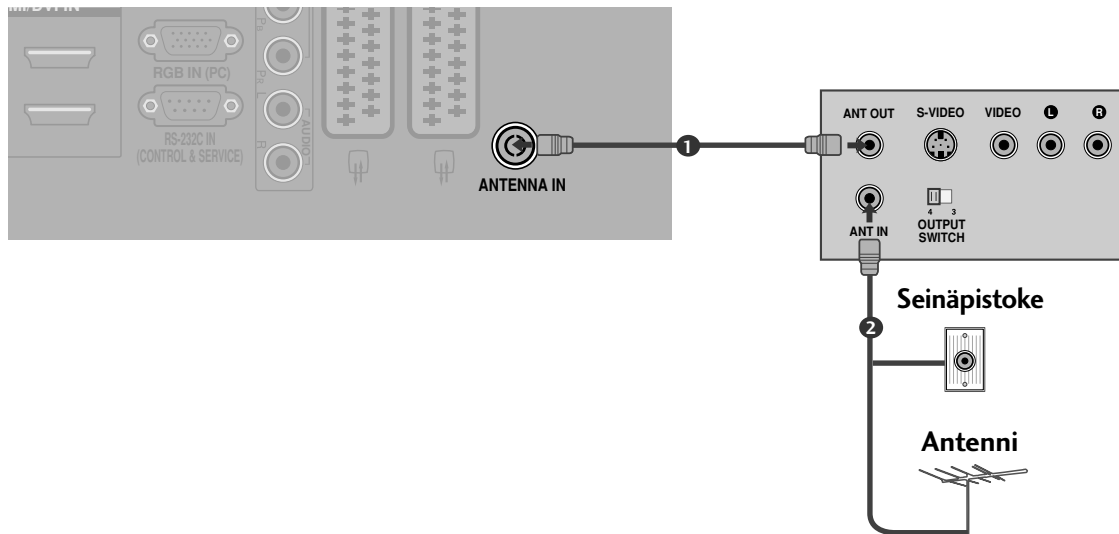

**1** Kytke videonauhurin **ANT OUT** -lähtöliitäntä television **ANTENNA IN** -tuloliitäntään.

**2** Kytke antennikaapeli videonauhurin **ANT IN** -tuloliitäntään.

**3** Paina videonauhurin **PLAY**-painiketta ja etsi sopiva ohjelma.

# ULKOISTEN LAITTEIDEN ASENNUS

## Kytkeminen Scart-kaapelilla

- 1 Kytke videonauhurin Scart-liitäntä television **AV1**-Scart-liitäntään. Käytä suojattua Scart-kaapelia.
- 2 Pane kasetti videonauhuriin ja paina videonauhurin **PLAY**-painiketta. (Katso videonauhurin käyttöopas-ta.)
- 3 Valitse kaukosäätimen **INPUT**-painikkeella lähteeksi **AV1**.
- 4 Jos videonauhuri on kytketty **AV2**-Scart-liitäntään, valitse lähteeksi **AV2**.

### ! HUOMAUTUS

- Jos käytät EURO-scart-kaapelia, käytä suojattua Euro-scart-kaapelia.

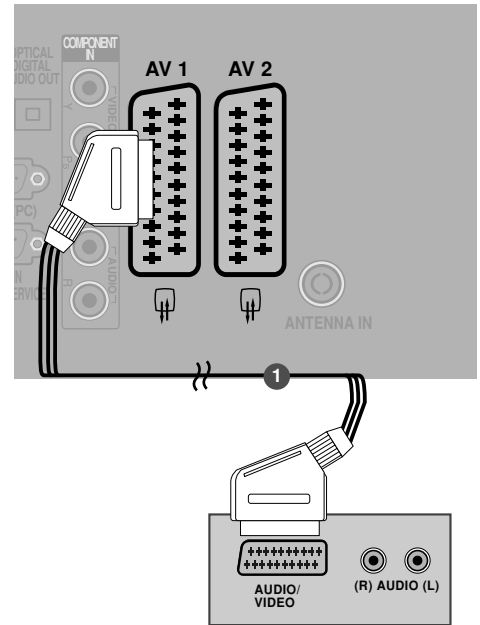

## Kytkeminen RCA-kaapelilla

- 1 Kytke äänikaapeli television ja videonauhurin **AUDIO/VIDEO**-liitäntöihin. Huomioi liittimien värit. (Video = keltainen, vasen äänikanava = valkoinen ja oikea äänikanava = punainen)
- 2 Pane kasetti videonauhuriin ja paina videonauhurin **PLAY (TOISTO)** -painiketta. (Katso videonauhurin käyttöopasta.)
- 3 Valitse kaukosäätimen **INPUT**-painikkeella **AV3** lähteeksi.

### ! HUOMAUTUS

- Jos videonauhurista tulee monoääni, kytke sen audiokaapeli television **AUDIO L/MONO** -liitäntään.

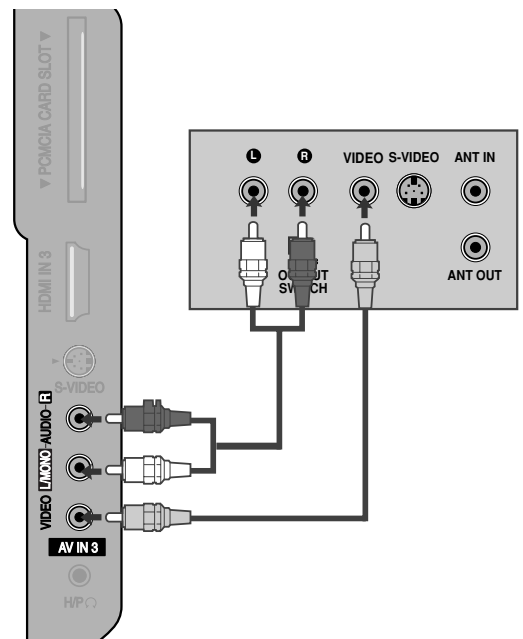

## Kytkeminen S-videokaapelilla

- 1 Kytke videonauhurin S-VIDEO-lähtöliitäntä television **S-VIDEO**-tuloliitäntään. Kuvanlaatu paranee verrattuna siihen, että tavallinen videonauhuri kytkettäisiin videoliitäntään.
- 2 Kytke äänikaapeli television ja videonauhurin **AUDIO**-liitäntöihin.
- 3 Pane kasetti videonauhuriin ja paina videonauhurin **PLAY**-painiketta. (Katso videonauhurin käyttöopasta.)
- 4 Valitse kaukosäätimen **INPUT**-painikkeella lähteeksi **AV3**.

### ! HUOMAUTUS

- Jos S-videonauhuri on kytketty sekä S-VIDEO- että VIDEO-liitäntään, signaali voidaan vastaanottaa ainoastaan lähteestä S-VIDEO.

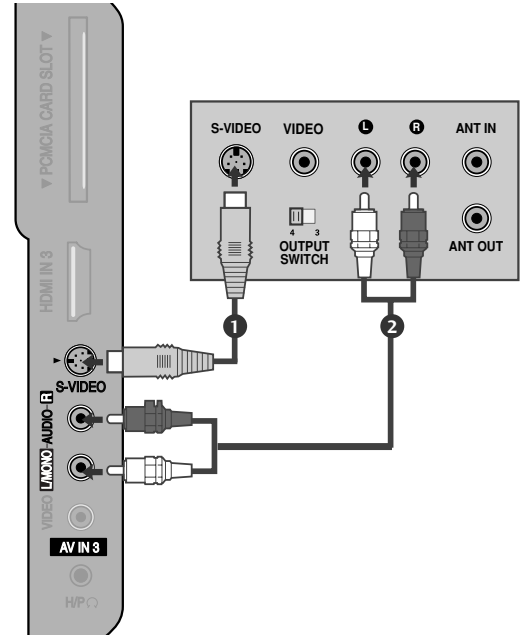

## MUUN AV-LÄHTEEN ASENNUS

- 1 Kytke äänikaapeli television ja videonauhurin **AUDIO/VIDEO**-liitäntöihin. Huomioi liittimien värit. (Video = keltainen, vasen äänikanava = valkoinen ja oikea äänikanava = punainen)
- 2 Valitse kaukosäätimen **INPUT** -painikkeella lähteeksi **AV3**.
- 3 Valitse ulkoisen laitteen toimintoja. Katso ulkoisen laitteen käyttöopasta.

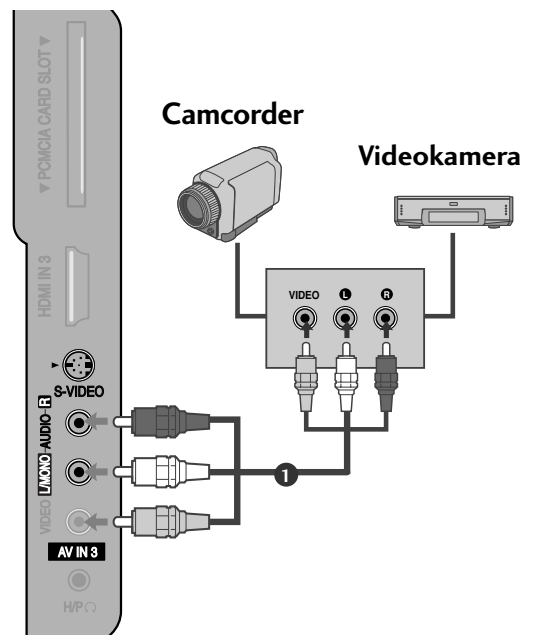

# ULKOISTEN LAITTEIDEN ASENNUS

## CI-MODUULIN KIINNITTÄMINEN

- Maksullisten palvelujen katsominen digitaalisessa televisiotilassa.
- Tämä ominaisuus ei ole käytettävissä kaikissa maissa.

- 1 Aseta CI-moduuli television PCMCIA-KORTTIPAikkaan (Personal Computer Memory Card International Association) oheisen kuvan mukaisesti.

Lisätietoja on sivulla 40.

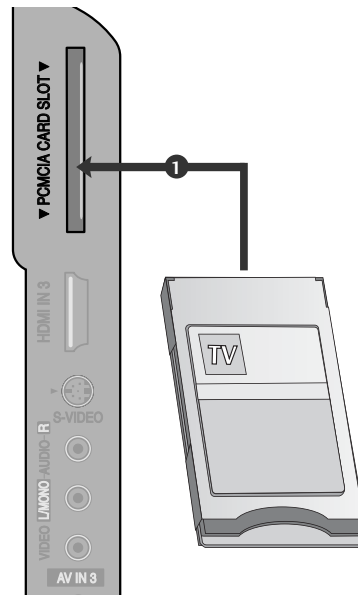

## TIETOKONEEN KYTKEMINEN

Tässä televisiossa on Kytke ja käytä -ominaisuus, joten tietokone mukautuu television asetuksiin automaattisesti.

### Kytkeminen 15-nastaisella D-sub-kaapelilla

- 1 Kytke RGB-soittimen PC-lähtöliitäntä television **RGB IN (PC)** tuloliitäntään.
- 2 Kytke PC-soittimen ääniliitäntät television **AUDIO IN (RGB/DVI)**-tuloliitäntöihin.
- 3 Kytke tietokoneeseen virta.
- 4 Valitse kaukosäätimen **INPUT**-painikkeella lähteeksi **RGB**.

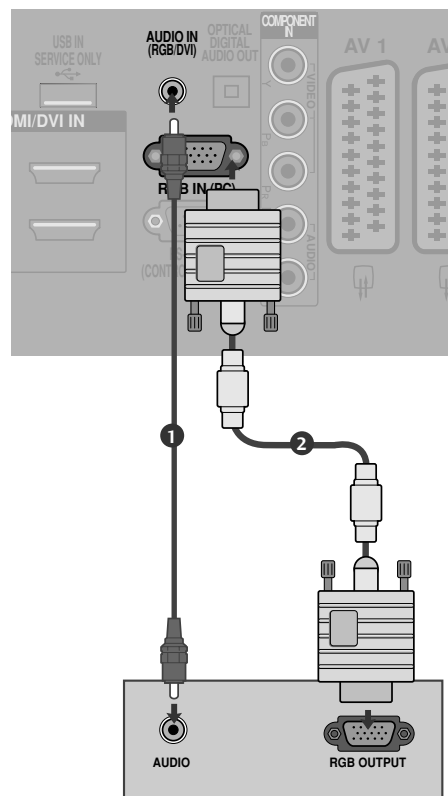

## Kytkeminen HDMI-DVI-kaapelilla

- 1 Kytke DVI-soittimen PC-lähtöliitäntä television **HDMI/DVI IN 1 (DVI)** tuloliitäntään.
- 2 Kytke PC-soittimen äänilähtöliitännät television **AUDIO IN (RGB/DVI)**-tuloliitäntöihin.
- 3 Kytke tietokoneeseen virta.
- 4 Valitse kaukosäätimen **INPUT**-painikkeella lähteeksi **HDMI 1**.

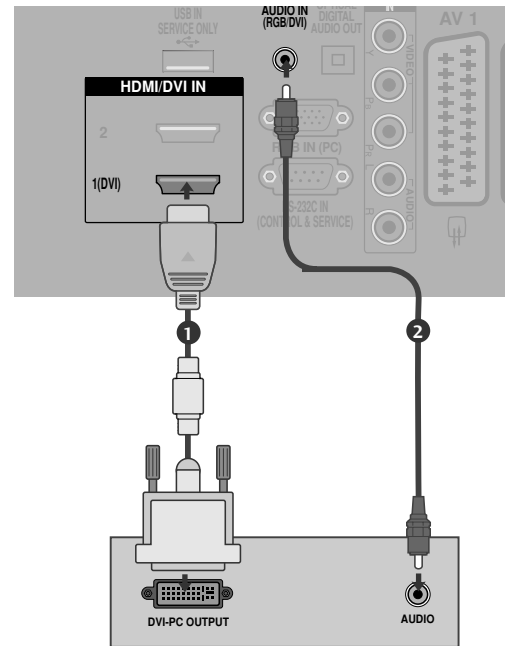

### ! HUOMAUTUS

- ▶ Voit nauttia elävästä kuvasta ja äänestä yhdistämällä tietokoneen televisioon.
- ▶ Vältä jättämästä liikkumatonta kuvaa televisioruutuun pitkäksi ajaksi. Liikkumaton kuva voi palaa näyttöön pysyvästi. Käytä aina näytönsäästäjä, kun se on mahdollista.
- ▶ Yhdistä tietokone television RGB (PC) tai HDMI IN (tai HDMI/DVI IN)-liitäntään. Säädä tietokoneen lähtötarkkuutta.
- ▶ Tietokonetilassa voi esiintyä kohinaa ja pystykuviota sekä kontrastin tai kirkkauden häiriöitä käytettäessä joitakin tarkkuuksia. Säädä tällöin tietokonetilan tarkkuutta, virkistystaajuutta, kirkkautta tai kontrastia, kunnes kuva on selkeä. Jos tietokoneen näytönohjaimen virkistystaajuutta ei voi säätää, vaihda tietokoneen näytönohjein tai ota yhteys näytönohjaimen valmistajaan.
- ▶ Synkronointisignaali voidaan valita erikseen vaakaja pystytaajuuksia varten.
- ▶ Kytke tietokoneen näyttöliitäntään kiinnitetty signaali-kaapeli television RGB (PC) -liitäntään tai tietokoneen HDMI-liitäntään kiinnitetty signaali-kaapeli television HDMI IN (tai HDMI/DVI IN) -liitäntään.
- ▶ Kytke tietokoneen äänikaapeli television AUDIO INPUT -liitäntöihin. Television mukana ei toimiteta kaapeleita.
- ▶ Jos käytät äänikorttia, säädä tietokoneen ääntä tilanteen mukaan.
- ▶ Tämä televisio käyttää VESA-standardin mukaista Plug and Play -ratkaisua. Televisio lähettää EDID-tiedot tietokoneelle DDC-protokollan avulla. Tietokoneen säätäminen tapahtuu automaattisesti tätä televisiota käytettäessä.
- ▶ DDC-protokolla on asetettu RGB (analoginen RGB)- ja HDMI (digitaalinen RGB) -tilaa varten.
- ▶ Säädä tarvittaessa Plug and Play -toiminnon asetuksia.
- ▶ Jos tietokoneen näyttökortista ei saada analogista ja digitaalista RGB-signaalia samanaikaisesti, kytke vain RGB- tai HDMI IN (tai HDMI/DVI IN) -liitäntä, jotta näet tietokoneen tuottaman kuvan televisiossa.
- ▶ Jos tietokoneen näyttökortti lähettää analogista ja digitaalista RGB-signaalia samanaikaisesti, aseta televisio RGB- tai HDMI-tilaan (televisio asettaa automaattisesti toiseksi tilaksi Plug and Play.)
- ▶ Näyttökortti vaikuttaa siihen, toimiiko DOS-tila, jos HDMI-DVI-kaapelia käytetään.
- ▶ Jos käytettävä RGB-tietokonekaapeli on liian pitkä, voi aiheutua kohinaa. On suositeltavaa käyttää alle 5 metrin kaapelia. Se varmistaa parhaan kuvanlaadun.

# ULKOISTEN LAITTEIDEN ASENNUS

## Tuettu näyttötarkkuus

vain RGB-PC, HDMI/DVI-PC -tilassa

Tarkkuus	Vaakataajuus (kHz)	Pystytaajuus (Hz)
720x400	31,468	70,08
640x480	31,469	59,94
	37,684	75,00
800x600	37,879	60,31
	46,875	75,00
832x624	49,725	74,55
	48,363	60,00
1024x768	56,470	70,00
	60,123	75,029
1280x768	47,78	59,87
1360x768	47,72	59,8
1366x768	47,56	59,6

vain HDMI/DVI-DTV -tilassa







Tarkkuus	Vaakataajuus (kHz)	Pystytaajuus (Hz)
720x480	15,734 / 15,6	56,94 / 60
	31,469 / 31,5	59,94 / 60
720x576	15,625	50
	31,25	50
1280x720	37,500	50
	44,96 / 45	59,94 / 60
1920x1080	33,72 / 33,75	59,94 / 60
	28,125	50,00
	26,97 / 27	23,97 / 24
	33,716 / 33,75	29,976 / 30,00
	56,250	50
	67,43 / 67,5	59,94 / 60

## Kuvaruudun asetukset PC-tilassa

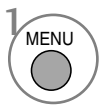
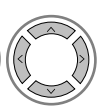
### Näytön asetusten palauttaminen

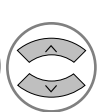
Tämä toiminto on käytettävissä seuraavissa tiloissa: RGB[PC] (RGB[Tietokone]).

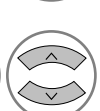
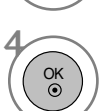
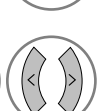

-   Valitse **KUVA**.
-   Valitse **NÄYTTÖ**.
-   Valitse **Nollaus**.
-   Valitse **KYLLÄ**.
-  Suorita **Nollaus**.

- Palaa normaaliin tv-näyttöön painamalla **MENU**-painiketta.
- Palaa edelliseen valikkonäyttöön painamalla **RETURN**-painiketta.

# ULKOISTEN LAITTEIDEN ASENNUS

## Näytön sijainnin, koon ja vaiheen säätäminen.

Jos kuva ei ole selkeä automaattisäädön jälkeen ja jos teksti näyttää edelleen värisevän, säädä kuvan vaiheistusta manuaalisesti.

Tämä toiminto on käytettävissä seuraavissa tiloissa: RGB[PC].

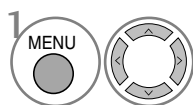

Valitse **KUVA**.

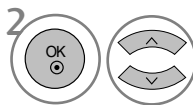

Valitse **NÄYTTÖ**.

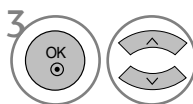

Valitse **Sijainti**, **Size** tai **Vaihe**.

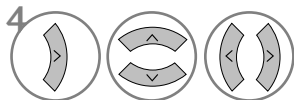

Tee tarvittavat muutokset.

- Palaa normaaliin tv-näyttöön painamalla **MENU**-painiketta.
- Palaa edelliseen valikkonäyttöön painamalla **RETURN**-painiketta.











## Tarkkuuden valitseminen

Voit katsoa normaalia kuvaa valitsemalla saman RGB-tilan ja PC-tilan tarkkuuden.

Tämä toiminto on käytettävissä seuraavissa tiloissa: RGB[PC]



- 1   Valitse **KUVA**.
- 2   Valitse **NÄYTTÖ**.
- 3   Valitse **Tarkkuus**.
- 4   Valitse haluttu tarkkuus.

- Palaa normaaliin tv-näyttöön painamalla **MENU**-painiketta.
- Palaa edelliseen valikkonäyttöön painamalla **RETURN**-painiketta.

# ULKOISTEN LAITTEIDEN ASENNUS

## Automaattinen asetus (vain RGB [PC] -tilassa)

Tämä toiminto säättää kuvan sijainnin automaattisesti ja vähentää kuvan värinää. Jos kuva ei ole säätämisen jälkeenkään aivan moitteeton, televi-siossa ei ole vikaa, vaan se tarvitsee lisäsäätämistä.

### Automaattinen asetus

Tämä toiminto säättää sijainnin näytössä, kellon ja kellon vaiheen automaattisesti. Kuva poistuu näytöstä muutamaksi sekunniksi, kun asetuksia määritetään automaattisesti.

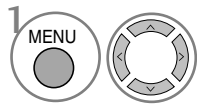

Valitse **KUVA**.

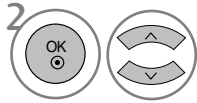

Valitse **NÄYTTÖ**.

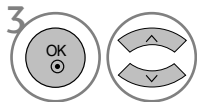

Valitse **Auto aset..**

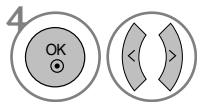

Valitse **KYLLÄ**.



Suorita **Auto aset..**

- Jos kuvan sijainti ei ole vielä oikea, valitse automaattisäätö uudelleen.
- Jos kuvaa on säädettävä uudelleen automaattisen säätämisen jälkeen RGB (PC) -tilassa, voit säätää **Sijainti**, **Size** tai **Vaihe**.

- Palaa normaaliin tv-näyttöön painamalla **MENU**-painiketta.
- Palaa edelliseen valikkonäyttöön painamalla **RETURN**-painiketta.

# TELEVISION KATSELU / KANAVIEN HALLINTA

## KAUKOSÄÄTIMEN NÄPPÄINTOIMINNOT

Kun käytät kaukosäädintä, kohdista se televisiossa olevaan kaukosäätimen vastaanottimeen.

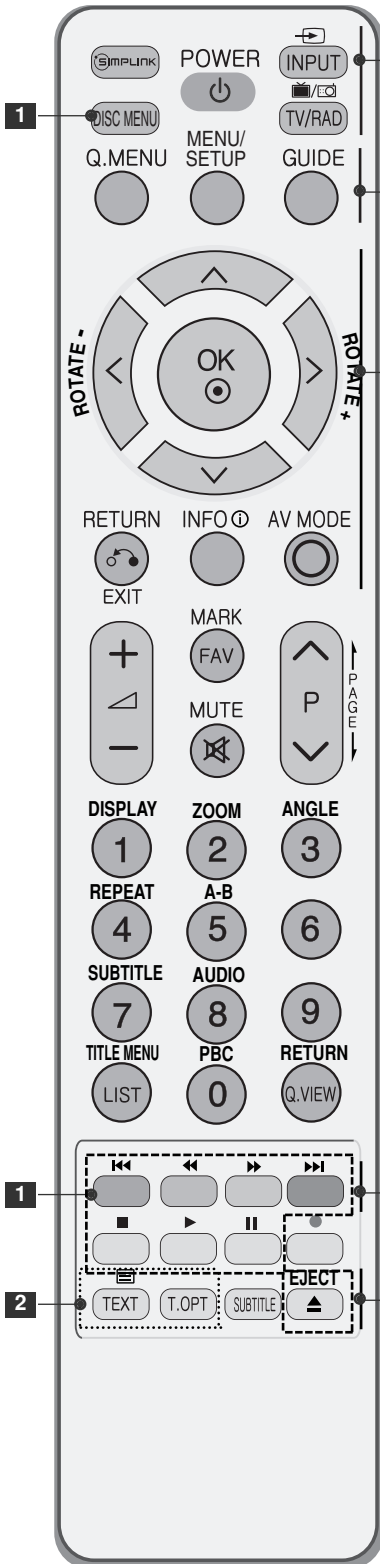

Telesioon liitettyjen AV-laitteiden luettelon näyttö. Tämän painikkeen avulla voit tuoda näyttöön Simplink-valikon tai poistaa sen näytöstä.

**POWER** Kytkee virran, jos televisio on valmiustilassa, tai valitsee valmiustilan, jos virta on katkaistu.

**INPUT** Ulkoisen lähteen vaihtoehdot vaihtuvat peräkkäin. Kytkee laitteen valmiustilasta päälle.

**1** **DVD-soittimen ohjauspainikkeet** Ohjaa sisäänrakennetun DVD-soittimen toimintaa. Lisätietoja on osassa 'DVD-soittimen käyttö'.

**TV/RAD** Valitsee radio-, TV- ja DTV-kanavan.

**Q. MENU (PIKAVALIKKO)** Valitse haluamasi pikavalikkolähde.

**MENU** Avaa valikon.

Tyhjentää kuvaruutunäytön ja palaa kaikista valikoista television katseluun.

**SETUP (ASENNUS)** Näyttää DVD-valikon, kun toisto on pysäytetty kokonaan.

**GUIDE (OPAS)** Tuo ohjelmaoppaan näkyviin.

**PEUKALOSAUVA (ylös/alas/vasemmalle/oikealle)** Voit siirtyä näytössä näkyvissä valikoissa ja säätää asetuksia.

**OK** Vahvistaa valinnan tai näyttää nykyisen tilan.

**RETURN (PALUU) (EXIT (POISTU))** Tämän avulla käyttäjä voi palata yhden vaiheen taaksepäin vuorovaikutteisessa sovelluksessa, EPG:ssä tai muussa käyttäjätoiminnossa.

**INFO (TIEDOT)** Näyttää nykyisen näytön tiedot.

**AV MODE (AV-TILA)** Tämän avulla voit valita ja määrittää kuvia sekä ääniä AV-laitteita kytkettäessä.

**VÄRILLISET PAINIKKEET** Näitä painiketta tarvitaan käytettäessä tekstiteleviointia (vain TELETEXT-malleissa) tai Kanavien järjestelytoimintaa.

**2** **TELETEXT-painikkeet** Näillä painikkeilla ohjataan tekstitelevision toimintaa. Lisätietoja on kohdassa 'Tekstiteleviointi'.

**SUBTITLE** Haluamasi tekstityksen käynnistäminen digitaalisessa tilassa. (TEKSTITYS)

# TELEVISION KATSELU / KANAVIEN HALLINTA



**VOLUME +/-** Säätää äänenvoimakkuutta.

**FAV** Näyttää valitun suosikkiohjelman.

**MUTE** Mykistää äänen tai poistaa mykistystyksen

**Programme** Valitsee ohjelman.

^ v

**PAGE UP/DOWN (EDELLINEN SIVU / SEURAAVA SIVU)** Siirtyy yhdestä näytön ruudusta seuraavaan.

**0~9 number button** Valitsevat ohjelman.  
Valitsevat valikosta numeroidun vaihtoehdon.

**LIST** Näyttää ohjelmataulukon.

**Q.VIEW** Palaa viimeksi katseltuun ohjelmaan.

**SIMPLINK-ohjaus-painikkeet** Ohjaa Simplink-toimintoa.



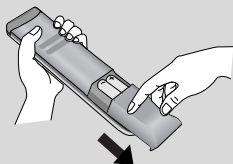

## Paristojen asentaminen



- Avaa kaukosäätimen takaosassa olevan paristolokeron kansi.
- Aseta kaksi 1,5 voltin AAA-kokoista paristoa oikeinpäin (plus- ja miinusmerkit kohdakkain). Älä käytä vanhoja tai käytettyjä paristoja uusien kanssa.
- Sulje kansi.

## TELEVISION KÄYNNISTÄMINEN

- Voit hyödyntää television ominaisuuksia, kun käynnistät sen.

- 1 Kytke ensin virtajohto oikein.  
Televisio siirtyy tällöin valmiustilaan.
- 2 Voit käynnistää valmiustilassa olevan television painamalla television  / I, INPUT tai P   -painiketta tai painamalla kaukosäätimen POWER, INPUT, P   tai NUMBER.



### Määrittysten tekemisen aloittaminen

Jos OSD (Kuvaruutunäyttö) on näkyvä television käynnistämisen jälkeen, voit säätää **Language-** (Kieli), **Select Mode-** (Valitse tila), **Country-** (Maa), **Time Zone-** (Aikavyöhyke) ja Auto programme tuning (Automaattinen viritys) -asetuksia.

#### HUOMAUTUS:

- a. Jos painikkeita ei paineta, kuvaruutunäyttö häviää automaattisesti noin 40 sekunnin kuluttua.
- b. **RETURN** -painikkeella voit siirtyä nykyisestä OSD-kuvaruutunäytöstä edelliseen OSD-kuvaruutunäyttöön.
- c. DTV-lähetysympäristön mukaan kaikki DTV-ominaisuudet eivät välttämättä toimi maissa, joissa ei ole vahvistettuja DTV-lähetysstandardeja.
- d. Home (Koti) -tila on paras asetus kotiympäristöön, ja se on myös television oletustila.
- e. In Store (Myymäälä) -tila on paras asetus myymäläympäristöön.  
Jos kuvanlaatua muokataan, In Store (Myymäälä) -tila palauttaa tehdasasetetun kuvanlaadun tietyn ajanjakson jälkeen.
- f. Voit vaihtaa tilaa (Home, In Store) valitsemalla OPTION (Asetus) -valikosta Factory Reset (Tehdasasetusten palautus).

## KANAVAN VALITSEMINEN

- 1 Valitse kanava P   painikkeella tai numeropainikkeilla.

## ÄÄNENVOIMAKKUUDEN SÄÄTÄMINEN

- 1 Säädä äänenvoimakkuus  + - -painikkeella.

Jos haluat mykistää äänen, paina **MUTE** -painiketta.

Saat äänen jälleen kuulumaan painamalla **MUTE**,  + - -painiketta.

# TELEVISION KATSELU / KANAVIEN HALLINTA

## PIKAVALIKKO

Näytössä näkyvä valikko ja tämän käyttöoppaan kuvat voivat olla hieman erilaisia.

Q.Menu (Pikavalikko) on mahdollisesti usein käytettävien toimintojen valikko.

- **Kuvasuhde:** Valitsee halutun kuvasuhteen. Valitse Zoom Setting (Zoomausasetukset) -asetukseksi 4:9, Zoom1 ja Zoom2 Ratio (Kuvasuhde) -valikosta. Zoomausasetuksen valitsemisen jälkeen näyttö palaa pikavalikkoon.
- **Taustavalo:** Muuttaa kuvan kirkkautta. Voit palauttaa kirkkauden oletusasetukset vaihtamalla lähteen tilaa.
- **Kuvatila:** Valitsee haluamasi kuvatilän.
- **Ääniasetus:** Tämän toiminnon avulla voit valita automaattisesti katsottavien kuvien kanssa parhaiten sopivan ääniyhdistelmän. Valitse haluamasi äänitila.
- **Audio (Ääni):** Valitsee äänisignaalin ulostulon.
- **Uniajastin:** Asettaa uniajastimen.

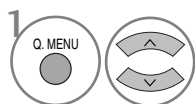
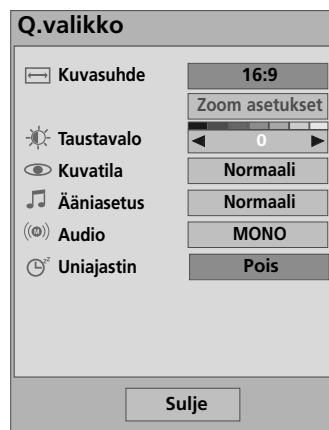

Tuo valikot näkyviin.

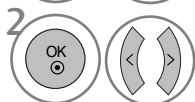

tai Valitse haluamasi lähde.

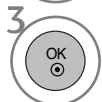

- Palaa normaaliin televisionäyttöön painamalla **Q.MENU** (PIKAVALIKKO) -painiketta.
- Palaa edelliseen valikkonäyttöön painamalla **RETURN** (PALUU) -painiketta.

# NÄYTTÖVALIKOIDEN VALITSEMINEN JA SÄÄDÖT

Näytössä näkyvä valikko ja tämän käyttöoppaan kuvat voivat olla hieman erilaisia.

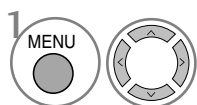
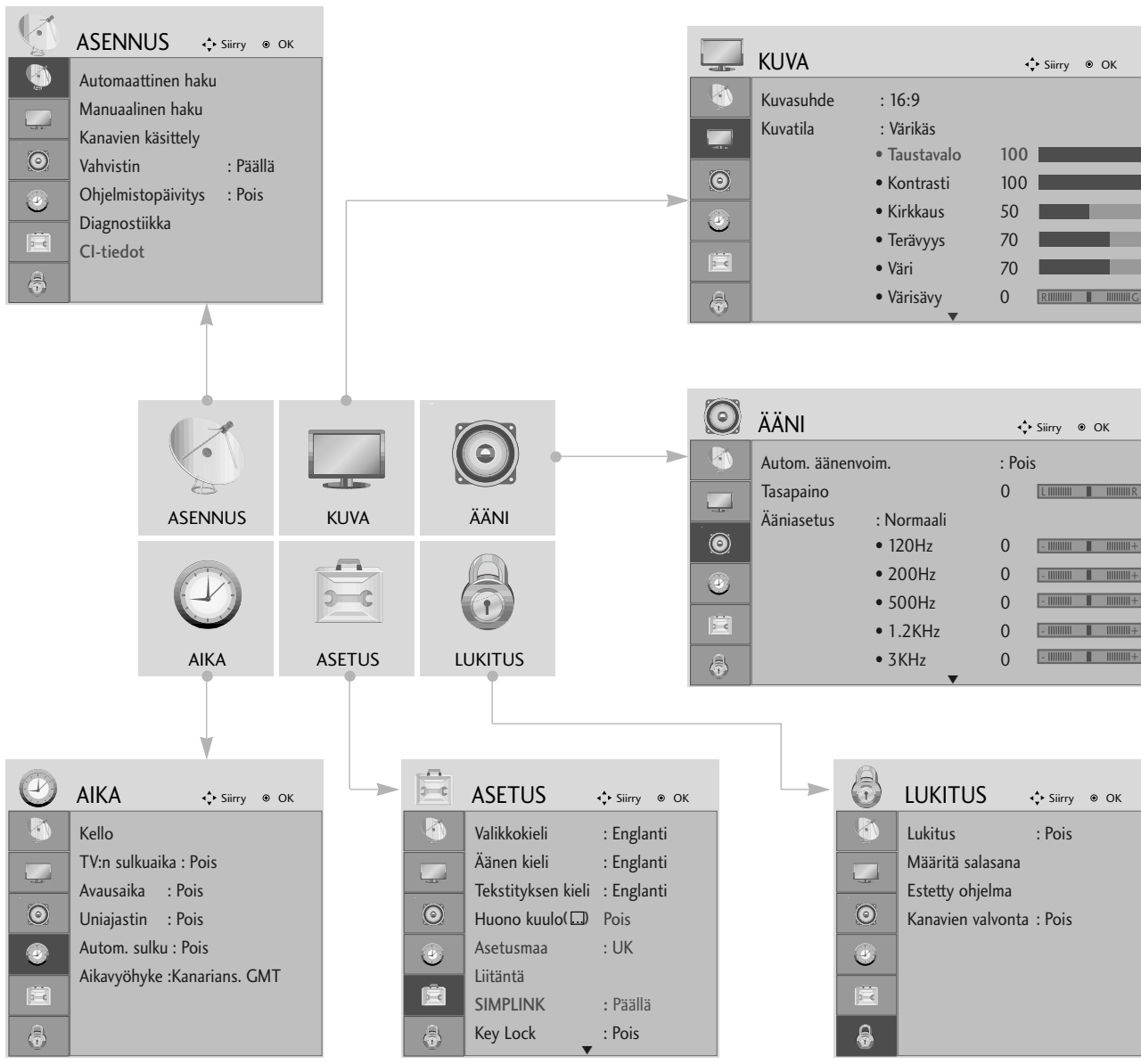

Tuo valikot näkyviin.

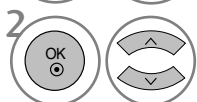

Valitse valikkokohte.

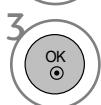

Siirry ponnahtusvalikkoon.

- Palaa normaaliin tv-näyttöön painamalla **MENU**-painiketta.
- Palaa edelliseen valikkonäyttöön painamalla **RETURN**-painiketta.

# TELEVISION KATSELU / KANAVIEN HALLINTA

## KANAVIEN AUTOMAATTIVIRITYS

Sen avulla voit hakea ja tallentaa kaikki ohjelmat automaattisesti.

Kun aloitat automaattisen ohjelmoinnin, kaikki aiemmin tallennetut palvelutiedot poistetaan.

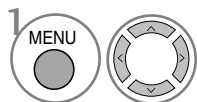
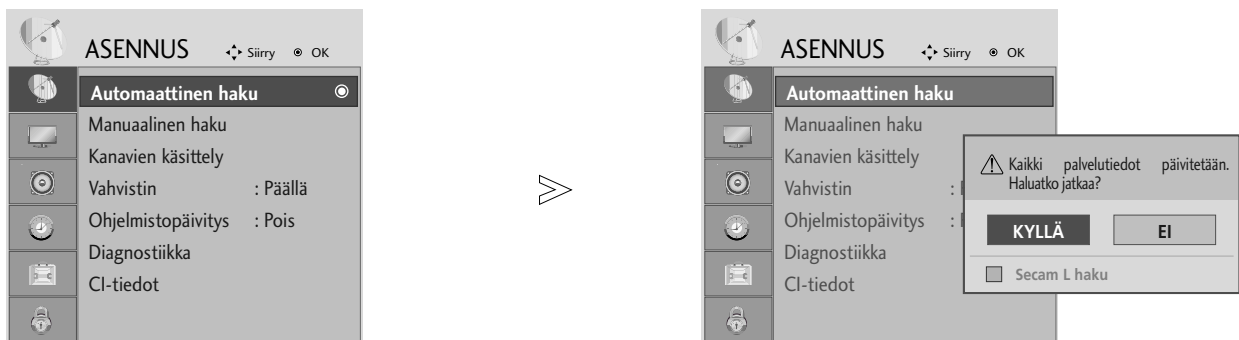

Valitse **ASENNUS**.

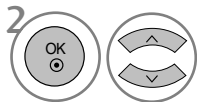

Valitse **Automaattinen haku**.

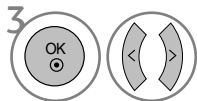

Valitse **KYLLÄ**.



Suorita **Automaattinen haku**.

- Anna nelikirjaiminen salasana NUMEROPAINIKKEILLA **Lock System 'On'** (Lukitusjärjestelmä käytössä) -tilassa.
- Jos haluat jatkaa automaattiviritystä, valitse **Kyllä** käyttämällä < > -painiketta. Paina sitten OK-painiketta. Jos et halua jatkaa, valitse **Ei**.

- Palaa normaaliin tv-näyttöön painamalla **MENU**-painiketta.
- Palaa edelliseen valikkonäyttöön painamalla **RETURN**-painiketta.



# KANAVIEN KÄSIVIRITYS (DIGITAALISESSA TILASSA)

Manuaalista ohjelmanhakua käytettäessä voit lisätä ohjelmia manuaalisesti ohjelmaluetteloon.

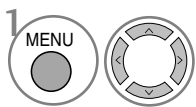

Valitse **ASENNUS**.

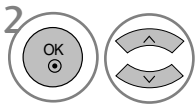

Valitse **Manuaalinen haku**.

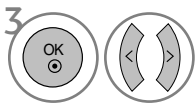

Valitse **DTV**.

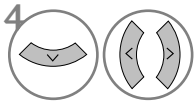

Valitse haluamasi kanavanumero.

- Anna nelikirjaiminen salasana **NUMEROPAINIKKEILLA Lock System 'On'** (Lukitusjärjestelmä käytössä) -tilassa.

- Palaa normaaliin tv-näyttöön painamalla **MENU**-painiketta.
- Palaa edelliseen valikkonäyttöön painamalla **RETURN**-painiketta.

# TELEVISION KATSELU / KANAVIEN HALLINTA

## KANAVIEN KÄSIVIRITYS (ANALOGISESSA TILASSA)

Kanavien käsiviritys mahdollistaa kanavien virittämisen ja niiden järjestämisen haluttuun järjestykseen käsin.

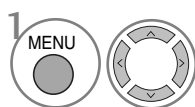
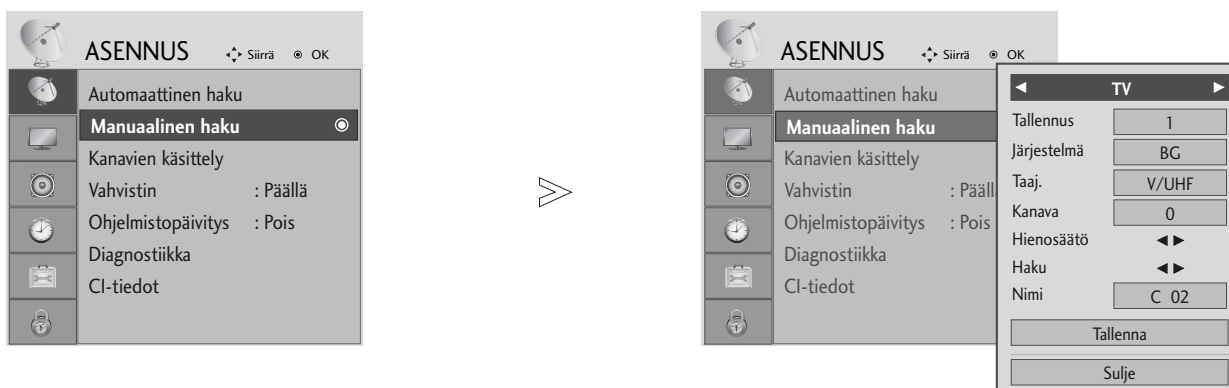

Valitse **ASENNUS**.

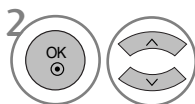

Valitse **Manuaalinen haku**.

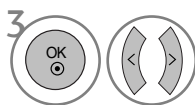

Valitse **TV**.

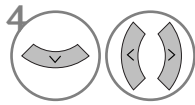

tai  Valitse haluamasi ohjelmanumero.

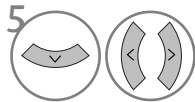

Valitse televisiojärjestelmä.

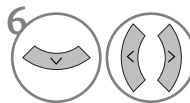

Valitse **V/UHF** tai **Kaapeli**.

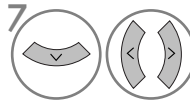

Valitse haluamasi kanavanumero.

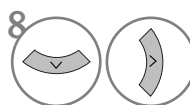

Aloita etsintä.

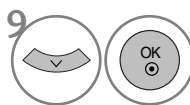















Valitse **Tallenna**

- Palaa normaaliin tv-näyttöön painamalla **MENU**-painiketta.
- Palaa edelliseen valikkonäyttöön painamalla **RETURN**-painiketta.

- Anna nelikirjaiminen salasana **NUMEROPAINIKKEILLA Lock System 'On'** (Lukitusjärjestelmä käytössä) -tilassa.
- **L** : SECAM L/L' (lisävaruste)
- **BG** : PAL B/G, SECAM B/G (Eurooppa/Itä-Eurooppa/Aasia/ Uusi Seelanti/Lähi-itä/Afrikka/Australia)
- **I** : PAL I/II (Iso-Britannia/Irlanti/Hongkong/Etelä-Afrikka)
- **DK** : PAL D/K, SECAM D/K (Itä-Eurooppa/Kiina/Afrikka/IVY)
- Voit tallentaa toisen kanavan toistamalla vaiheet 4–9.











## ■ HIENOVIRITYS

Hienoviritys on yleensä tarpeen vain silloin, kun kuvanlaatu on heikko.

- |   |   |   |                                   |   |   |  |   |
|---|---|---|-----------------------------------|---|---|--|---|
| 1 |  |  | Valitse <b>ASENNUS</b> .          |   |   |  |   |
| 2 |  |  | Valitse <b>Manuaalinen haku</b> . | 5 |  |  | Valitse sijainti, valitse sitten toinen merkki, ja niin edelleen. Voit käyttää merkkejä <b>A–Z</b> , numeroita <b>0–9</b> , +/- ja välilyöntiä. |
| 3 |  |  | Valitse <b>TV</b> .               | 6 |  |  | Valitse <b>Sulje</b>  |
| 4 |  |  | Valitse <b>Nimi</b> .             | 7 |  |  | Valitse <b>Tallenna</b>   |

## ■ NIMEN ANTAMINEN KANAVALLE

Voit myös antaa jokaiselle kanavapaikalle viisimerkkisen nimen.

- |   |   |   |                                   |   |   |  |                         |
|---|---|---|-----------------------------------|---|---|--|-------------------------|
| 1 |  |  | Valitse <b>ASENNUS</b> .          | 4 |  | Valitse <b>Hienosäätö</b> .  |                         |
| 2 |  |  | Valitse <b>Manuaalinen haku</b> . | 5 |  | Suorita kuvan ja äänen hienosäätö.   |                         |
| 3 |  |  | Valitse <b>TV</b> .               | 6 |  |  | Valitse <b>Tallenna</b> |

- Palaa normaaliin tv-näyttöön painamalla **MENU**-painiketta.
- Palaa edelliseen valikkonäyttöön painamalla **RETURN**-painiketta.

# TELEVISION KATSELU / KANAVIEN HALLINTA

## OHJELMAPAIKKOJEN JÄRJESTÄMINEN

Jos ohjelma on määritetty ohitettavaksi, sitä ei voi valita P ^ ∨ -painikkeella televisiota katseltaessa.

Jos haluat valita ohitettavaksi määritetyn ohjelman, anna sen numero NUMEROPAINIKKEILLA tai valitse se Programme edit (Ohjelmien järjestely) -valikosta.

Tämän toiminnon avulla voit ohittaa televisioon tallennettuja ohjelmia.

Vain joissakin maissa ohjelman numeroa voi muuttaa **KELTAISTA** painikkeella.

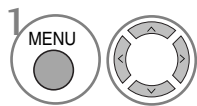
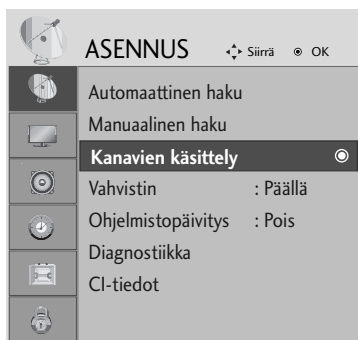

Valitse **ASENNUS**.

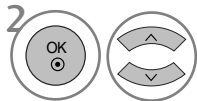

Valitse **Kanavien käsittely**.



Siirry ominaisuuteen **Kanavien käsittely**.



Valitse tallennettava tai ohitettava ohjelma.

- Anna nelikirjaiminen salasana NUMEROPAINIKKEILLA **Lock System** 'On' (Lukitusjärjestelmä käytössä) -tilassa.

- Palaa normaaliin tv-näyttöön painamalla **MENU**-painiketta.
- Palaa edelliseen valikkonäyttöön painamalla **RETURN**-painiketta.

## (DTV/RADIOTILA)

### ■ Ohjelmapaikan ohittaminen



Valitse ohitettava ohjelmanumero.



Muuta ohitettu ohjelmanumero siniseksi.



Vapauta ohitettu ohjelma.

- Kun ohjelmapaikka on ohitettu, sitä ei voi valita P ^ v näppäimellä kanavien normaalin selaamisen aikana. Jos haluat valita ohitetun ohjelmapaikan, anna sen numero suoraan numeronäppäimillä tai valitse se ohjelmapaikkojen järjestelyvalikon tai kanavataulukon kautta.
- Jos haluat valita ohitettavaksi määritetyn ohjelman, anna sen numero NUMEROPAINIKKEILLA tai valitse se kanavien järjestelyvalikosta tai EPG-ohjelmaoppaasta.

### ■ Suosikkiohjelman valitseminen



Valitse suosikkiohjelmanumerosi.

- Valittu ohjelma sisällytetään automaattisesti suosikkiohjelmien luetteloon.

# TELEVISION KATSELU / KANAVIEN HALLINTA

## TV-TILASSA



Tällä toiminnolla voit poistaa tai ohittaa tallennettua kanavia.

### ■ Auto Sort (Automaattinen lajittelu)

- 1  Käynnistä Auto Sort (Automaattinen lajittelu).





• Kun Auto Sort (Automaattinen lajittelu) on kerran käynnistetty, ohjelmia ei ole enää tarpeen muokata.

### ■ Kanavan poistaminen



- 1  Valitse poistettava ohjelmanumero.
- 2  Muuta poistetun ohjelman numero punaiseksi.
- 3  Vapauta poistettu ohjelma.

• Valittu kanava poistetaan ja kaikki sen jälkeen tulevat kanavat siir-tyvät pykälän ylöspäin.

### ■ Kanavan siirtäminen



- 1  Valitse siirrettävä ohjelmanumero.
- 2   Muuta siirretyn ohjelman numero Keltaiseksi.
- 3  Vapauta siirretty ohjelma.

### ■ Ohjelmapaikan ohittaminen

- 1  Valitse ohitettava ohjelmanumero.
- 2  Muuta ohitettu ohjelmanumero siniseksi.
- 3  Vapauta ohitettu ohjelma.

• Kun ohjelmapaikka on ohitettu, sitä ei voi valita P ^ v näppäimellä kanavien normaalin selaamisen aikana.  
• Jos haluat valita ohitetun ohjelmapaikan, anna sen numero suoraan numeronäppäimillä tai valitse se ohjelmapaikkojen järjestelyvalikon tai kanavataulukon kautta.

### ■ Suosikkiohjelman valitseminen





- 1   Valitse suosikkiohjelmanumerosi.

• Valittu ohjelma lisätään suosikkiohjelmien luetteloon.

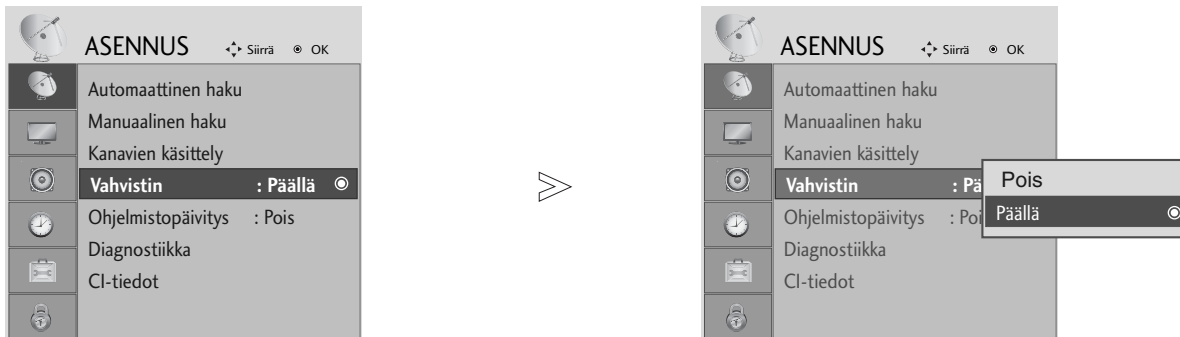
## Booster eli tehostin (DIGITAALISESSA TILASSA)

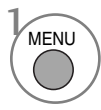
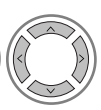
Jos kuvanlaatu on huono, määritä Booster (Vahvistin) -asetuksen arvoksi On (Käytössä).

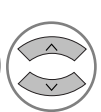

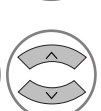
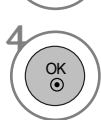
-   Valitse **ASENNUS**.
-   Valitse **Vahvistin**.
-   Valitse **Päällä** tai **Pois**.
-  Tallenna.

- Palaa normaaliin tv-näyttöön painamalla **MENU**-painiketta.
- Palaa edelliseen valikkonäyttöön painamalla **RETURN**-painiketta.

# TELEVISION KATSELU / KANAVIEN HALLINTA

## SOFTWARE UPDATE (OHJELMISTOPÄIVITYS)

Ohjelmistopäivitys (Software Update) tarkoittaa, että ohjelmiston voi ladata maanpäällisen digitaalisen lähetyksjärjestelmän välityksellä.

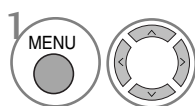
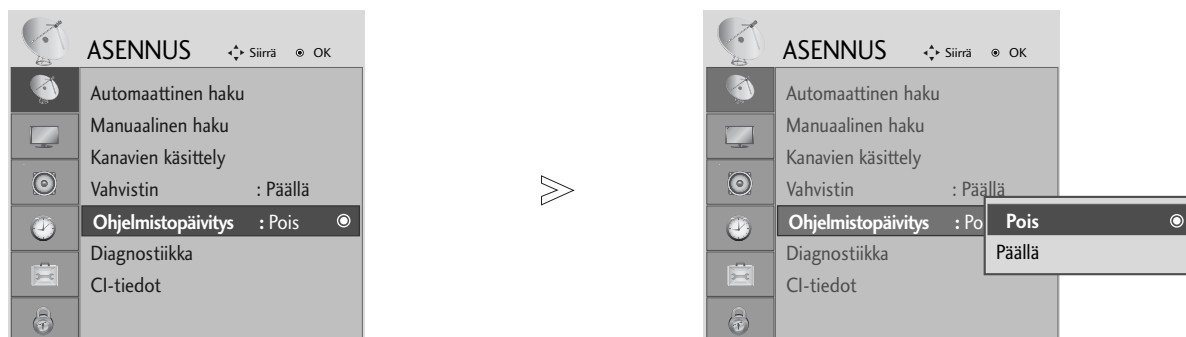

Valitse **ASENNUS**.

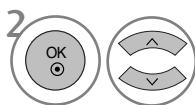

Valitse **Ohjelmistopäivitys**.

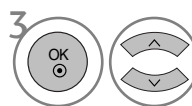

Valitse **Päällä** tai **Pois**.

• Jos valitset **Päällä**, näkyviin tulee vahvistussanoma, joka ilmoittaa, että uusi ohjelmisto on löytynyt.



Tallenna.

### \* Ohjelmistopäivitystä tehtäessä

Toisinaan tiedot päivitettävän ohjelmiston siirrosta saattavat näkyä televisiossa seuraavan kaltaisessa valikossa.



Jos Software Update (Ohjelmistopäivitys) -asetuksen arvo on "Off" ("Ei käytössä"), näkyviin tulee sanoma, jossa asetuksen arvoksi kehoitetaan muuttamaan "On" ("Käytössä").

Valitse < > -painikkeella **Kyllä**, ja seuraava ikkuna tulee näkyviin.

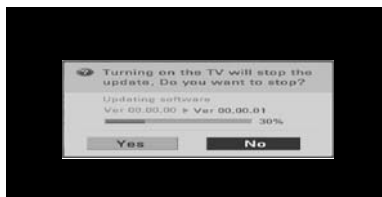

Lataaminen alkaa, kun virta katkaistaan. Jos virta kytketään päivityksen aikana, näkyviin tulee ilmaisin, joka kertoo päivityksen tämänhetkisen tilan.

Kun ohjelmistopäivitys on valmis, järjestelmä käynnistyy uudelleen.

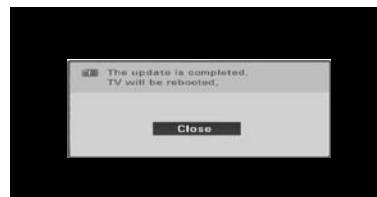

#### - Muista seuraavat asiat ohjelmistopäivityksen aikana:

- Television virransaantia ei saa keskeyttää.
- Televisiota ei saa sulkea.
- Antennia ei saa irrottaa.
- Ohjelmistopäivityksen jälkeen voit tarkistaa päivitetyt ohjelmiston version Diagnostics (Diagnostiikka) -valikosta.



# DIAGNOSTICS (DIAGNOSTIIKKA) (VAIN DIGITAALISESSA TILASSA)

Tämän toiminnon avulla voit tarkastella Manufacturer (Valmistaja)-, Model/Type (Malli/tyyppi)-, Serial Number (Sarjanumero)- ja Software Version (Ohjelmistoversio) -tietoja.

Näyttää valitun MUX:n tiedot ja signaalinvoimakkuuden.

Näyttää valitun MUX:n signaalitiedot ja palvelun nimen.

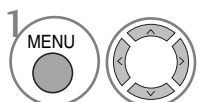

Valitse **ASENNUS**.

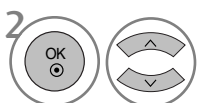

Valitse **Diagnostiikka**.



Näytä valmistaja, malli/tyyppi, sarjanumero ja ohjelmistoversio.

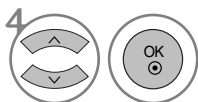

Näytä kanavan tiedot.

- Palaa normaaliin tv-näyttöön painamalla **MENU**-painiketta.
- Palaa edelliseen valikkonäyttöön painamalla **RETURN**-painiketta.

# TELEVISION KATSELU / KANAVIEN HALLINTA

## CI [COMMON INTERFACE] INFORMATION (CI-TIEDOT)

Tämän toiminnon avulla voit katsella tiettyjä maksullisia palveluja. Jos CI-moduuli poistetaan, maksullisia palveluja ei voi katsella. Kun moduuli on asennettu CI-paikkaan, moduulin valikko on käytettävissä. Jos haluat hankkia moduulin ja älykortin, ota yhteys jälleenmyyjään. CAM-moduulia ei kannata toistuvasti kiinnittää ja irrottaa televisiosta. Tämä voi aiheuttaa ongelmia. Kun televisioon kytketään virta CI-moduulin kiinnittämisen jälkeen, ääni ei välttämättä kuulu.

CI-moduuli ja älykortti voivat aiheuttaa epänormaalin kuvan.

CI (Common Interface) -toiminnon käytettävyys saattaa vaihdella maan paikallisten lähetystandardien mukaan.

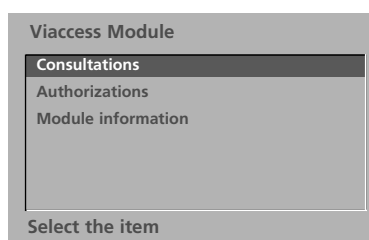
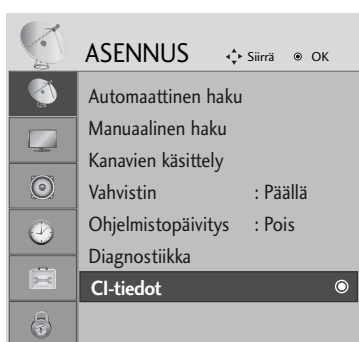

- Tämä OSD-kuvaruutunäyttö on tarkoitettu vain viitteeksi. Valikkovaihtoehdot ja ruudun asettelu ovat eri maksullisten digitaalisten palveluiden tarjoajilla erilaisia.
- Jälleenmyyjä voi tarvittaessa muuttaa CI (Common Interface) -valikkonäyttöä ja palvelua.



1 Valitse **ASENNUS**.



2 Valitse **CI-tiedot**.



3 Valitse haluttu kohde: Kohteita ovat esimerkiksi moduulin tiedot, älykortin tiedot, kieli ja ohjelmistojen lataaminen.



4 Tallenna.

- Palaa normaaliin tv-näyttöön painamalla **MENU**-painiketta.
- Palaa edelliseen valikkonäyttöön painamalla **RETURN**-painiketta.

# OHJELMATAULUKON NÄYTTÄMINEN

Voit tarkistaa tallennetut kanavat katsomalla kanavataulukkoa.



Näkyä lukitun ohjelman yhteydessä.

## ■ Kanavataulukon katselu



Näytä PKanavalista.

- Saatat löytää muutamia sinisenä näkyviä kanavia. Ne ohitetaan automaattisesti automaattivirityksen tai ohjelmapaikkojen muokkauksen yhteydessä.
- Jotkut kanavat näkyvät ohjelmataulukossa numerolla. Niille ei ole annettu kanavan nimeä.

## ■ Kanavan valinta kanavataulukosta



Valitse ohjelma.



Katsomastasi ohjelman tila vaihtuu TV:stä DTV:ksi ja Radioksi.



Siirry valittuun ohjelmanumeroon.

## ■ Kanavataulukon selaaminen

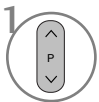

Vaihda sivua.



Palaa normaaliin television katseluun.

## ■ Suosikkiohjelmataulukon näyttäminen



Näytä suosikkiohjelmataulukko.

# TELEVISION KATSELU / KANAVIEN HALLINTA



Se toimii vain laitteella, jossa on logo SIMPLINK. Tarkista logo SIMPLINK.

Tuote ei ehkä toimi oikein, jos sitä käytetään HDMI-CEC-toiminnon sisältävien tuotteiden kanssa.

Tämän avulla voit hallita ja käyttää muita HDMI-kaapelilla televisioon liitettyjä AV-laitteita ilman muita kaapeleita tai lisäasetuksia.

Jos et halua käyttää SIMPLINK-valikkoa, valitse Pois (Ei käytössä).

HDMI IN 3 -tulo ei tue SIMPLINK-toimintoa.

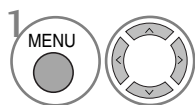
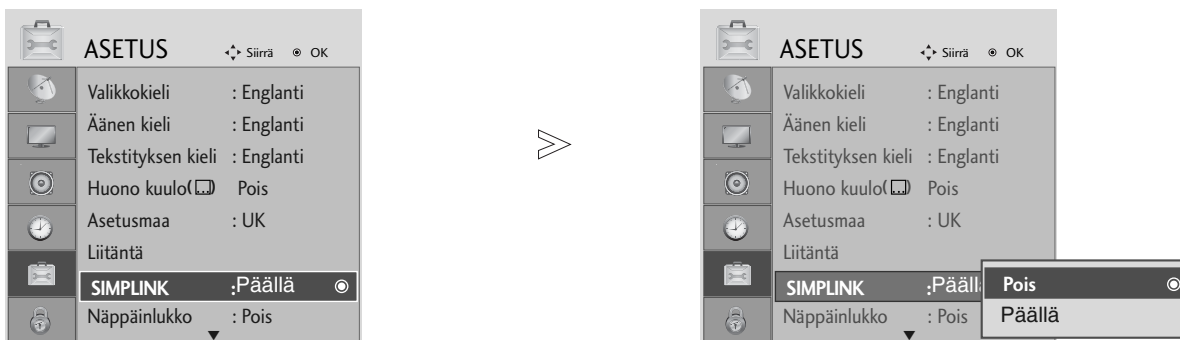

Valitse **ASETUS**.

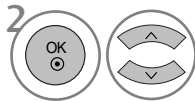

Valitse **SIMPLINK**.

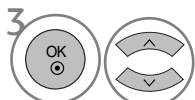

Valitse **Päällä** tai **Pois**.



Tallenna.

- Palaa normaaliin tv-näyttöön painamalla **MENU**-painiketta.
- Palaa edelliseen valikonäyttöön painamalla **RETURN**-painiketta.

## ! HUOMAUTUS

- ▶ Kytke HDMI-kaapeli HDMI/DVI IN -liittimeen tai HDMI IN -liittimen SIMPLINK-laitteen takana olevaan liittimeen (HDMI output).
- ▶ Kytettyäsi HDMI-liittimen yllä kuvatulla tavalla kotiteatterissa, jossa on SIMPLINK-toiminto, kytke DIGITAL AUDIO OUT -kaapeli TV:n takana olevaan DIGITAL AUDIO IN -liittimeen ja liittimeen SIMPLINK-laitteen takana olevaan OPTICAL -liittimeen.
- ▶ Käyttäessäsi ulkoista laitetta SIMPLINK:in avulla paina MODE painikkeen TV painiketta kauko-ohjaimesta, jonka jälkeen voit käyttää sitä.
- ▶ Kun syöttölähde vaihdetaan toiseksi kaukosäätimen INPUT painikkeella, SIMPLINK:in avulla toimiva laite pysähtyy.
- ▶ Valittaessa käyttöön tai käytettäessä laitteessa olevaa tallennetta Home theater (kotiteatteri) -toiminnolla kaiuttimet kytkeytyvät automaattisesti HT (kotiteatteri) -kaiuttimiksi.

## SIMPLINK-TOIMINNOT

### Levyn toisto

Voit ohjata kytkettyjä AV-laitteita painamalla painikkeita  $\wedge$   $\vee$   $\lt$   $\gt$ , OK,  $\blacktriangleright$ ,  $\blacksquare$ ,  $\parallel$ ,  $\ll$  ja  $\gg$ . (Painike  $\bullet$  ei tarjoa tällaisia toimintoja.)

### Suora toisto

Kun AV-laitteet on liitetty televisioon, voit ohjata laitteita suoraan ja toistaa tallenteita määrittämättä muita asetuksia.

### AV-laitteen valinta

Mahdollistaa televisioon liitettyjen AV-laitteiden valinnan ja käytön.

### Kaikkien laitteiden virran katkaisu

Kun katkaiset televisiosta virran, kaikista liitetyistä laitteista katkeaa virta.

### Äänen ulostulon valinta

Tarjoaa helpon tavan valita äänen ulostulolaite.

### Synkronoitu virtakytkentä

Televisio siirtyy automaattisesti käynnistystilaan, kun Simplink-toimintoa käyttävä soitin aloittaa toiston HDMI-liitännän kautta.

\* Laite, joka on liitetty televisioon HDMI-kaapelilla, mutta joka ei tue Simplink-toimintoa, ei sisällä tätä toimintoa.

## SIMPLINK-VALIKKO

Valitse haluamasi SIMPLINK-lähde painamalla  $\wedge$   $\vee$   $\lt$   $\gt$  -painiketta ja sitten OK-painiketta.

- 1 **Television katselu:** Vaihda edelliselle TV-kanavalle nykyisestä tilasta huolimatta.
- 2 **Levy toisto:** Valitse ja toista liitetyssä soittimesa olevia levyjä. Jos valittavana on useita levyjä, niiden otsikot näkyvät kätevästi näytön alareunassa.
- 3 **Videon toisto:** Toista videota ja valvo liitettyä videonauhuria.
- 4 **Kiintolevytallenteiden toisto:** Toista ja valvo kiintolevyllä tallennettuja tallenteita.
- 5 **Äänen ulostulo kotiteatteriin / Äänen ulostulo televisioon:** Valitse kotiteatteri tai television kaiutin äänen ulostuloa (Audio Out) varten.

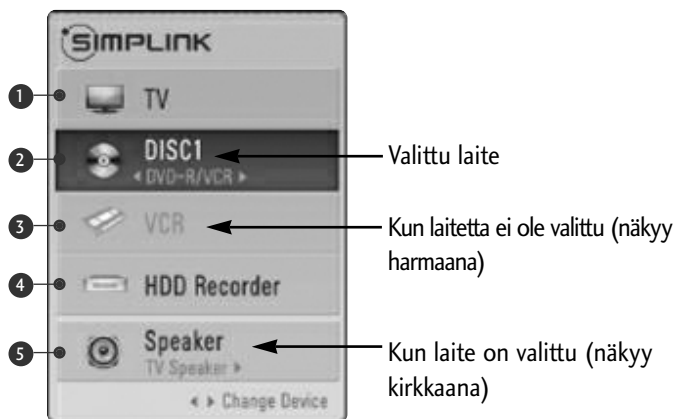





- Kotiteatteri: Samanaikainen tuki yhdelle laitteelle.
- DVD, Nauhuri: Samanaikainen tuki korkeintaan kolmelle laitteelle.
- Videonauhuri: Samanaikainen tuki yhdelle laitteelle.

# TELEVISION KATSELU / KANAVIEN HALLINTA

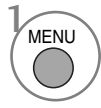
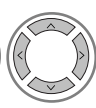
## LÄHDEMERKINTÄ

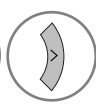
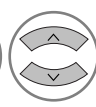

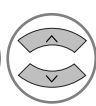
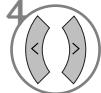
- 1   Valitse **ASETUS**.
- 2    Valitse **Liitäntä**.
- 3   Valitse lähde.
- 4  Valitse merkintä.

- Palaa normaaliin tv-näyttöön painamalla **MENU**-painiketta.
- Palaa edelliseen valikkonäyttöön painamalla **RETURN**-painiketta.

# AV-TILA

Voit valita parhaat kuvat ja äänet kytkiessäsi AV-laitteita ulkoiseen tuloon.

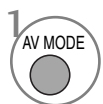
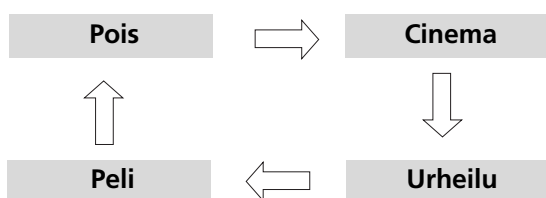

1 Valitse lähde.



- Jos valitse AV-tilaksi Cinema (Elokuva) -tilan, Cinema-tila valitaan Picture Mode-(Kuvatila) ja Sound Mode (Äänitila) -tiloihin vastaavissa PICTURE- (KUVA) ja AUDIO(ÄÄNI) -valikoissa.
- Jos valitset "Pois" AV-tilassa, ensin määrittämäsi kuva valitaan.

# SÄHKÖINEN EPG-OHJELMAOPAS (DIGITAALISESSA TILASSA)

Tässä järjestelmässä on sähköinen EPG-ohjelmaopas (Electronic Programme Guide), joka helpottaa käytettävissä olevien katseluvaihtoehtojen valintaa.

EPG-ohjelmaoppaassa on esimerkiksi tiedot televisio-ohjelmista ja kaikkien käytettävissä olevien palveluiden alkamis- ja päättymisajat. EPG-ohjelmaoppaassa on usein myös lisätietoja ohjelmista (ohjelmatietojen saatavuus ja määrä vaihtelevat kanavien mukaan).

Tätä toimintoa voi käyttää vain, kun lähetävä kanava lähettää myös EPG-tiedot.

EPG-ohjelmaoppaassa on seuraavien kahdeksan päivän ohjelmatiedot.

## EPG-oppaan käytön aloitus ja lopetus



Ota EPG käyttöön tai poista se käytöstä.

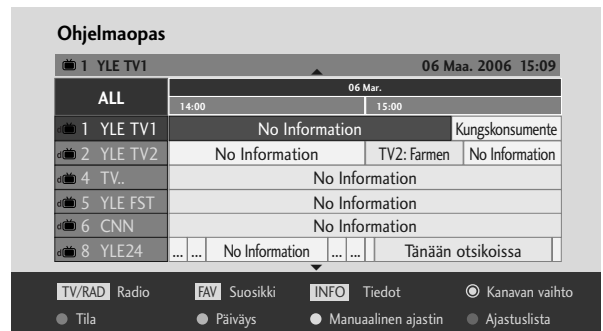

## Ohjelman valitseminen



tai



Valitse haluamasi ohjelma.



Näytä valittu ohjelma.



## Painikkeen toiminto ohjelmaoppaan NOW/NEXT (NYT/SEURAAVA) -tilassa



PUNAINEN EPG-tilan vaihtaminen



KELTAINEN Siirtyminen Timer Record/Remind (Ajastintallennus/muistutus) -asetustilaan



SININEN Siirtyminen Timer Record/Remind (Ajastintallennus/muistutus) -luettelotilaan



OK Siirry valittuun ohjelmaan.



Left/Right arrow button icon NOW (NYT) tai NEXT (SEURAAVA) -ohjelman valinta



Up/Down arrow button icon Televisio-ohjelman valinta



Up/Down arrow button icon Siirtyminen sivun loppuun ja alkuun



GUIDE EPG-ohjelmaoppaan poistaminen käytöstä



TV/RAD Televisio- tai radio-ohjelman valitseminen



INFO Tarkat tiedot näkyviin ja pois näkyvistä

## Painikkeen toiminto 8 Days Guide (ohjelmaoppaan 8 päivän tilassa) -tilassa



PUNAINEN EPG-tilan vaihtaminen



VIHREÄ Siirtyminen Date (Päivämäärä) -asetustilaan



KELTAINEN Siirtyminen Timer Record/Remind (Ajastintallennus/muistutus) -asetustilaan



SININEN Enter Timer Record/Remind list mode.



OK Siirry valittuun ohjelmaan.



Left/Right arrow button icon NOW (NYT) tai NEXT (SEURAAVA) -ohjelman valinta



Up/Down arrow button icon Televisio-ohjelman valinta



Up/Down arrow button icon Siirtyminen sivun loppuun ja alkuun



GUIDE EPG-ohjelmaoppaan poistaminen käytöstä



TV/RAD Televisio- tai radio-ohjelman valitseminen



INFO Tarkat tiedot näkyviin ja pois näkyvistä

## Painikkeen toiminto Date Change (Päivämäärän muuttaminen) -tilassa



VIHREÄ Date (Päivämäärä) -asetustilan poistaminen käytöstä



OK Siirtyminen valittuun päivämäärään



Left/Right arrow button icon Päivämäärän valinta



Up/Down arrow button icon Date (Päivämäärä) -asetustilan poistaminen käytöstä



GUIDE EPG-ohjelmaoppaan poistaminen käytöstä

# SÄHKÖINEN EPG-OHJELMAOPAS (DIGITAALISESSA TILASSA)

## Painikkeen toiminto Extended Description (Pidempi kuvaus) -ruudussa



Teksti ylös-/alaspäin



Siirtyminen Timer Record/Remind (Ajastintallennus/muistutus) -asetustilaan



Tarkat tiedot näkyviin ja pois näkyvistä



EPG-ohjelmaoppaan poistaminen käytöstä

## Painikkeen toiminto Record/Remind (Tallennus/muistutus) -asetustilassa

- Tämä toiminto on käytettävissä vain, kun 8-nastaista tallennussignaalia käyttävä tallennuslaite on kiinnitetty SCART-kaapelilla DTV-OUT-lähtöliitäntään.
- Kun muistustoiminto on kytkenyt virran eikä mitään painiketta paineta kahden tunnin kuluessa, televisio siirtyy automaattisesti takaisin valmiustilaan.



Siirtyminen Guide (Opas)- tai Timer (Ajastin) -luettelotilaan



Timer Record/Remind (Ajastintallennus /muistutus) -asetuksen tallentaminen



Valitse Type (Tyyppi), Service (Palvelu), Date (Päivämäärä) tai Start/End Time (Alkamis- ja päättymisaika)



Toiminnon asetus

## Painikkeen toiminta Schedule List (Ajoitettu luettelo) -tilassa



Uuden Manual Timer (Manuaalinen ajastin)-asetustilan lisääminen



Siirry Schedule List (Ajoitettu luettelo) -muokkaustilaan



Valitun kohteen poistaminen



Siirtyminen Guide (Opas) -tilaan



Valitse Schedule List (Ajoitettu luettelo).

# DVD-SOITTIMEN KÄYTTÖ

## HUOMAUTUKSIA LEVYISTÄ

### Tässä oppaassa käytetyt symbolit

“⊗” voi ilmestyä kuvaruutuun käytön aikana.

“⊗” tarkoittaa, että laite ei salli toimintoa tai se ei ole käytettävissä levyllä.

### Levyjen käsitteleminen

- Älä koske levyyn soittopuoleen.

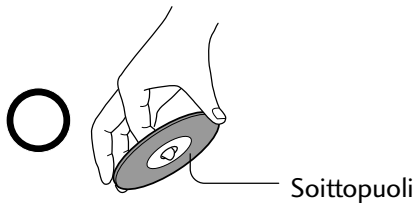

- Älä kiinnitä levyyn tarroja tai teippiä.



### Levyjen puhdistaminen

- Levyyn pinnassa olevat sormenjäljet ja pöly heikentävät kuvan ja äänen laatua. Pyyhi levy keskeltä ulospäin pehmeällä liinalla. Pidä levyt aina puhtaina.

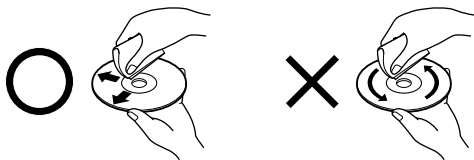

- Älä käytä levyyn puhdistamiseen mitään liuottimia, kuten maalinohennetta, bensiiniä tai vinyylilevyille tarkoitettuja puhdistusaineita tai antistaattisia aerosoleja. Ne voivat vaurioittaa levyä.

### Levyjen säilyttäminen

- Älä säilytä levyjä paikassa, johon aurinko paistaa suoraan tai joka on lämmittimen lähellä.
- Älä säilytä levyjä kosteassa tai pölyisessä paikassa, esimerkiksi kylpyhuoneessa tai ilmankostuttimen lähellä.
- Säilytä levyt koteloihinsa ja pystysuorassa. Levyt

voivat taipua, jos ne eivät ole koteloihinsa ja niitä pinotaan tai niiden päälle asetetaan painava esine.

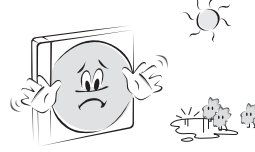

### Levyn sisällön rakenne

Yleensä DVD-videolevyt jakautuvat nimikkeisiin ja nimikkeet edelleen kohtauksiin. CD-videolevyt ja CD-äänilevyt jakautuvat raitoihin.

#### DVD-videolevy

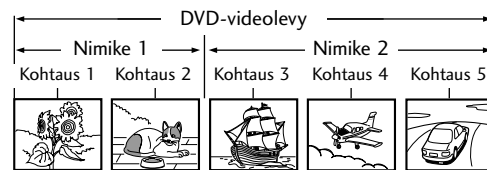

#### CD-videolevy tai -äänilevy

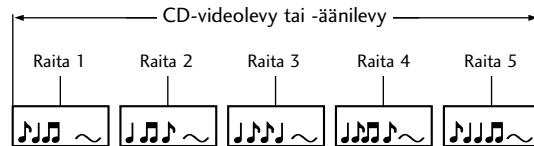

Kullakin nimikkeellä, kohtauksella tai raidalla on numero, josta käytetään nimitystä nimikkeen numero, kohtauksen numero tai raidan numero.

Kaikilla levyillä ei ole tällaisia numeroita.

**Nimike:** Kun samalle levyllä on tallennettu useita elokuvia, levy jakautuu elokuvien määrän mukaan osiin. Kutakin osaa sanotaan NIMIKKEEKSI.

**Kohtaus:** Nimikkeet voivat jakautua moneen osaan. Kutakin osaa sanotaan KOHTAUKSEKSI.

**Raita:** CD-äänilevyllä voi olla useita osia. Niitä sanotaan raidoiksi.

#### Huomautus

- Jos MP3- tai JPG-tiedostoja sisältävä CD-levy on luotu väärin, soitin ei ehkä tunnista sitä. Jos näin käy, muuta levyn tallennusparametreja tietokoneohjelmassa ja tallenna tiedot CD-levylle uudelleen.

# DVD-SOITTIMEN KÄYTTÖ

## Toistettavissa olevat levyt

- DVD (8 cm:n / 12 cm:n levy)
- Video-CD (VCD) (8 cm:n / 12 cm:n levy)
- Ääni-CD (8 cm:n / 12 cm:n levy)

Tämä laite pystyy toistamaan myös DVD-R-, DVD+R-, DVD-RW-, DVD+RW-, Kodak Picture CD- ja SVCD-levyjä sekä CD-R/CD-RW-levyjä, jotka sisältävät musiikkia, MP3-tiedostoja ja/tai JPG-tiedostoja.

Huomautus: Tallennuslaite tai CD-R/RW-levy (tai DVD-R-, DVD+R-, DVD-RW-, DVD+RW-levy) voi olla ominaisuuksiltaan sellainen, että tämä laite ei pysty toistamaan levyä.

## DVD-soittimen ja DVD-levyjen aluekoodit



Tämä DVD-soitin on suunniteltu ja valmistettu toistamaan DVD-levyjä, joiden aluekoodi on **2**. DVD-levyn koteloon on usein merkitty aluekoodi, joka ilmaisee, millaisella soittimella levy voidaan toistaa. Tämä laite pystyy toistamaan vain sellaisia DVD-levyjä, joiden aluekoodi on **2** tai **ALL (KAIKKI)**. Jos yrität toistaa muunlaisia levyjä, kuvaruutuun tulee teksti **Wrong Region (Väärä alue)**. Joidenkin DVD-levyjen koteloon ei ole merkitty aluekoodia, vaikka niiden toistamista olisikin rajoitettu aluekoodilla.

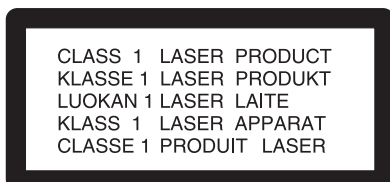

## VAROITUS:

Tässä DVD-soittimessa on laserjärjestelmä. Lue tämä käyttöopas huolellisesti ja säilytä se myöhempää tarvetta varten, jotta osaat käyttää laitetta oikein. Jos laite pitää huolta, ota yhteys valtuutettuun huoltoon (katso huolto-ohjetta).

Jos laitetta käsitellään, säätimiä käytetään tai asetuksia säädetään tämän oppaan vastaisesti, käyttäjä voi altistua haitalliselle säteilylle.

Älä yritä avata laitteen koteloa, jotta et altistu suoralle lasersäteelle. Avattu laite säteilee laservaloa. **ÄLÄ KATSO SÄTEESEEN.**

**VAROITUS:** Laite on suojattava tippu- ja roiskevedeltä, eikä sen päälle saa asettaa maljakkoa tai muuta esinettä, jonka sisällä on nestettä.

## Viimeisimmän kohtauksen muisti

Tämä soitin muistaa viimeisimmän kohtauksen viimeksi katsellulta levyltä. Viimeisin kohta pysyy muistissa, vaikka muutat syöttölähdettä.

**Huomautus:** Tämä soitin ei muista levyn kohtausta, jos levy poistetaan soittimesta tai television virta katkaistaan.

## ! HUOMAUTUS

► Aseta DVD-levy laitteeseen ja avaa DVD-levyn asetusvalikko painamalla kaksi kertaa STOP (PYSÄYTÄ) -painiketta.

# KIELEN VALITSEMINEN

## Audio Language (Äänen kieli) -asetuksen valitseminen

Valitse haluamasi äänen kieli. Jos valitset äänen kielen, laite valitsee saman kielen aloittaessasi uuden levyn toistamisen. (Tämä edellyttää sitä, että levy sisältää kyseisen kielen.)

Kaukosäätimen **Audio (Ääni)** -painikkeella voit valita toistamisen aikana myös toisen käytettävissä olevan äänen kielen.

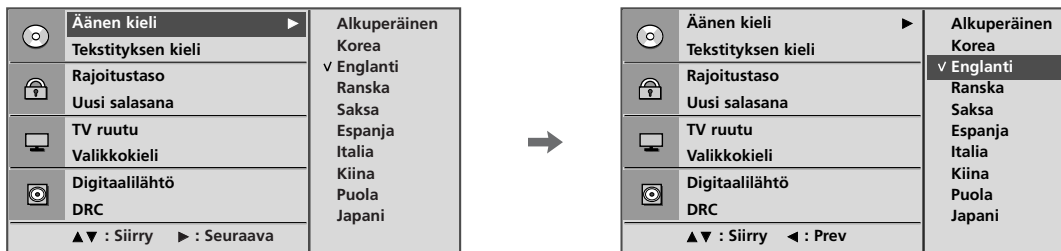

1 MENU/SET UP Valitse **Äänen kieli**.

2 Valitse haluamasi kieli.

3 MENU/SET UP Palaa normaaliin toistotilaan.





# DVD-SOITTIMEN KÄYTTÖ

## Tekstityksen kielen valitseminen

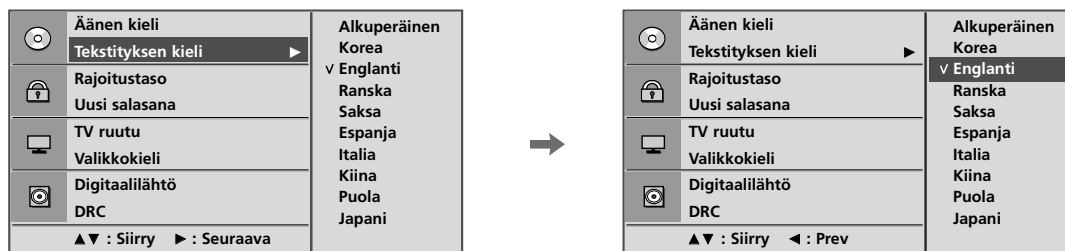
Valitse haluamasi tekstityksen kieli. Jos valitset tekstityksen kielen, laite valitsee saman kielen aloittaessasi uuden levyn toistamisen. (Tämä edellyttää sitä, että levy sisältää kyseisen kielen.)

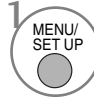
Kaukosäätimen Subtitle (Tekstitys) -painikkeella voit valita toistamisen aikana myös toisen käytettävissä olevan tekstityksen kielen.

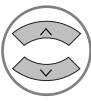



-   Valitse **Tekstityksen kieli**.
-   Valitse haluamasi kieli.
-  Palaa normaaliin toistotilaan.

## Levyn kuvaruutunäytön kielen valitseminen

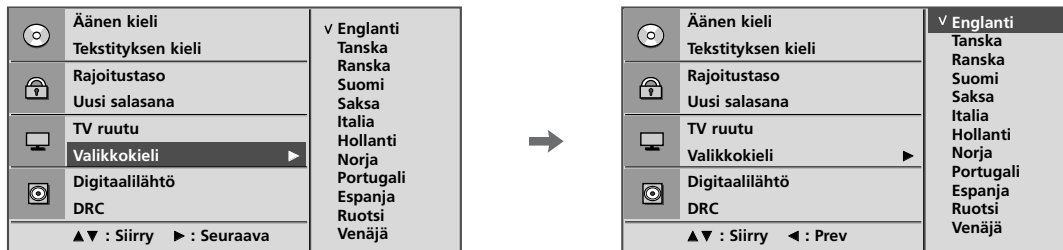
Kuvaruutunäyttö voidaan näyttää haluamallasi kielellä.



1   Valitse **Valikkokieli**.

2   Valitse haluamasi kieli.  
Kaikki valikkojen ja näyttöjen tekstit muuttuvat valitsemasi kielen mukaisiksi.

3  Palaa normaaliin toistotilaan.

# DVD-SOITTIMEN KÄYTTÖ

## LAPSILUKITUS/IKÄRAJAT

### Käytönvalvonta-asetusten määrittäminen

Joissakin elokuvissa on kohtauksia, jotka eivät sovi lapsille. Monissa näistä levyistä on varoituksia, jotka koskevat koko levyä tai sen tiettyjä kohtauksia. Elokuvat ja kohtaukset on luokiteltu asteikolla 1–8, joka vaihtelee maan mukaan. Joillakin levyillä on vaihtoehtoisia kohtauksia, jotka sopivat myös lapsille.

Tällä toiminnolla voidaan estää niiden kohtausten näyttäminen, joiden luokitus on määrittämäsi rajan yläpuolella. Näin lapsesi eivät voi katsella materiaalia, joka ei mielestäsi sovi heille.

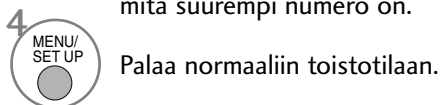
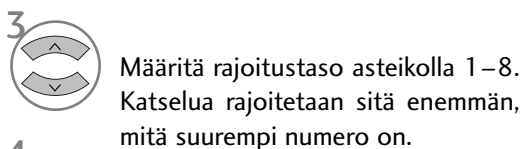
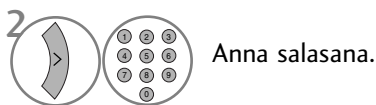
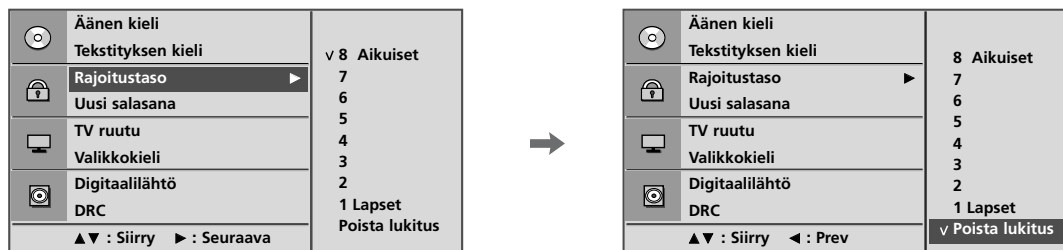

- 1: Lapset (lapsille)
- 2
- 3
- 4
- 5
- 6
- 7
- 8: Aikuiset (vain aikuisille)
- ▶ Anna salasana pyydettyä.
- ▶ Televisiossa on käytössä valmiiksi salasana 0-0-0-0.
- ▶ Jos unohdat salasanan, valitse kaukosäätimestä 7, 7, 7.



- Jos määrität luokituksen, DVD-soitin näyttää kaikki levyn kohtaukset, joiden luokitus on sama tai alempi. Luokitukseltaan rajoittavammat kohtaukset eivät näy, ellei levyllä ole vaihtoehtoisia kohtauksia. Vaihtoehdon luokituksen on oltava sama tai alempi. Ellei sopivaa vaihtoehtoa ole, toisto pysähtyy. Levyn toisto jatkuu, kun annat nelinumeroisen salasanan tai muutat luokitusta.



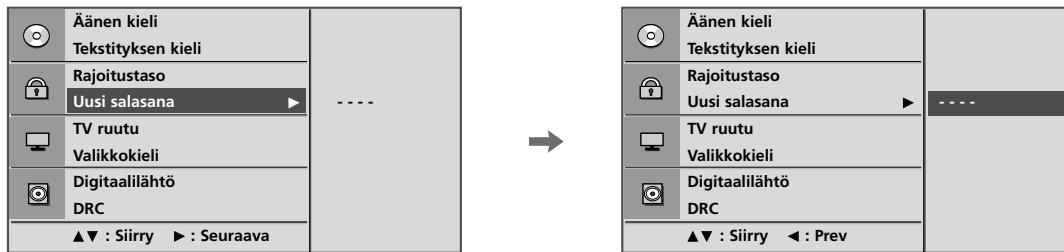

## Salasanan vaihtaminen



1   Valitse **Uusi salasana**.

2   Anna salasana.

3  Anna se pyydettäessä uudelleen.

4  Palaa normaaliin toistotilaan.

# DVD-SOITTIMEN KÄYTTÖ

## KUVAKOON HALLINTA

Voit katsella televisiota eri kuvamuodoissa.

○	Äänen kieli	
	Tekstityksen kieli	
🔒	Rajoitustaso	
	Uusi salasana	
📺	TV ruutu	4 : 3 LB
	Valikkokieli	4 : 3 PS
📺	Digitaalilähtö	√ 16 : 9
	DRC	
▲▼ : Siirry ▶ : Seuraava		



○	Äänen kieli	
	Tekstityksen kieli	
🔒	Rajoitustaso	
	Uusi salasana	
📺	TV ruutu	4 : 3 LB
	Valikkokieli	4 : 3 PS
📺	Digitaalilähtö	√ 16 : 9
	DRC	
▲▼ : Siirry ◀ : Prev		



Valitse **TV ruutu**.



Valitse **4:3 LB, 4:3 PS, tai 16:9**.



Palaa normaaliin toistotilaan.

- Kuvaruututoiminto ei ole käytettävissä kaikilla levyillä.
- 4:3 LB (Letter Box)



- 4:3 PS (Pan & Scan)



- 16:9



# DIGITAALINEN ÄÄNILÄHTÖ

Voit valita äänilähdöksi SPDIF (Sony/Philips Digital Interface).

Jokaisessa DVD-levyssä on erilaisia äänilähtövaihtoehtoja.

Valitse soittimen AUDIO (ÄÄNI) -asetukset sen mukaan, millaista äänijärjestelmää käytät.



1 MENU/SET UP Valitse **Digitaalilähtö**.

2 Valitse **Pois**, **Bittivirta**, tai **PCM**.

3 MENU/SET UP Palaa normaaliin toistotilaan.

- Bitstream (Bittivirta): Valitse Bitstream (Bittivirta), jos kytket DVD-soittimen DIGITAL OUT -lähtöliitännän vahvistimeen tai muuhun laitteeseen, jossa on Dolby Digital- tai MPEG-dekooderi.
- PCM (Pulse Code Modulation): Valitse tämä, jos käytät kaksikanavaista stereo-vahvistinta. Järjestelmä muuntaa DVD-levylle tallennetun Dolby Digital- tai MPEG-äänien automaattisesti kaksikanavaiseksi PCM-ääniksi.

# DVD-SOITTIMEN KÄYTTÖ

## DYNAMIC RANGE COMPRESSION (DRC)

Rajoittaa äänialuetta, jotta ääni ei ole liian voimakas, mutta mahdollistaa silti matalien äänien selkeän kuuluvuuden.

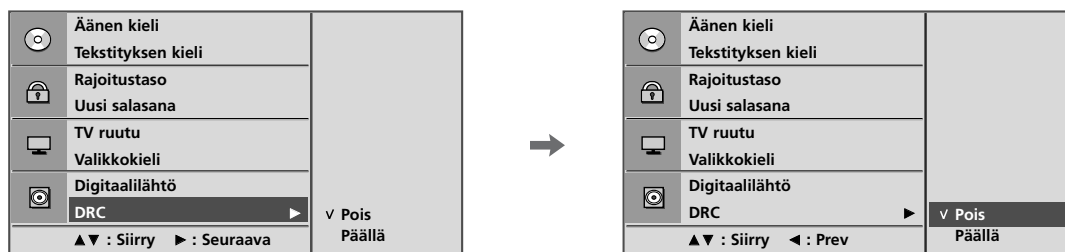

1 MENU/SET UP Valitse DRC.

2 Valitse Off (Ei käytössä) (vähennä DRC-alueetta) tai On (Käytössä) (palauta DRC-alueen alkuperäiset arvot).

3 MENU/SET UP Palaa normaaliin toistotilaan.

- DVD-levyn ääni on tallennettu digitaalitekniikalla, joten se on mahdollisimman realistinen ja täsmällinen. Haluat ehkä pienentää äänen dynamiikka-alueita (voimakkaimpien ja hiljaisimpien äänten välistä eroa).
- Näin voit pienentää äänenvoimakkuutta elokuvaa katsellessasi niin, ettei äänen selkeys kuitenkaan kärsi. Pienennä dynamiikka-alueita valitsemalla DRC-asetukseksi On (Käytössä).

# DVD-LEVYN TAI CD-VIDEOLEVYN TOISTAMINEN

## Toisto



1 Käynnistä televisio.

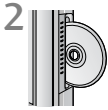

2 Työnnä haluamasi levy sivupaneelissa olevaan levyaukkoon. Varmista, että levyn yläpuoli (jossa on muun muassa nimi) osoittaa näytön etuosaa kohti. Toisto alkaa.

- Jos DVD- tai CD-levy on naarmuuntunut, voi kuulua hieman mekaanista ääntä.

## Toiston pysäytys / Poisto

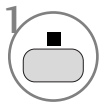

1 Pysäytä levyn toistaminen. DVD/VCD-soitin pysäyttää toistamisen tilapäisesti ja säilyttää muistissa toistokohdan. (Jos nyt painat toistopainiketta, toistaminen jatkuu pysäytyskohdasta.)

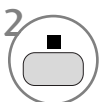

2 Pysäytä toistaminen kokonaan painamalla tätä painiketta uudelleen. (Jos nyt painat toistopainiketta, levyn toistaminen alkaa alusta.)



3 Poista levy.  
Levy tulee puoliksi ulos.

- Jos sinulla on levyyn liittyviä ongelmia toistamisen aikana, poista levy painamalla sivupaneelissa olevaa  -painiketta 5 sekunnin ajan. Levy tulee kokonaan ulos. Sammuta tämän jälkeen televisio ja käynnistä se uudelleen.

## Toiston keskeytys (pysäytyskuvatila)

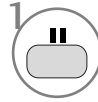

1 Paina tätä painiketta toistamisen aikana.



tai



2 Palaa normaaliin toistoon painamalla tätä painiketta uudelleen.

## Nopeutettu toisto eteen- tai taaksepäin

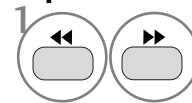

1 Paina tätä painiketta toistamisen aikana.

Valitse haluamasi nopeus: X2, X4, X8, X16 tai X32 (taakse- tai eteenpäin).

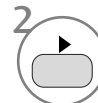

2 Palaa normaaliin toistotilaan.

## Kohtauksen/raidan ohitus

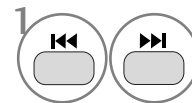

1 Paina painiketta lyhyesti toistamisen aikana, kun haluat siirtyä seuraavaan kohtaukseen tai raitaan tai palata nykyisen kohtauksen tai raidan alkuun.

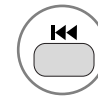

2 Paina painiketta kaksi kertaa lyhyesti, kun haluat siirtyä edelliseen kohtaukseen tai raitaan.

# DVD-SOITTIMEN KÄYTTÖ

## Pysäytyskuva ja kuva kerrallaan - katselu

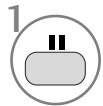

1 Paina tätä painiketta toistamisen aikana.

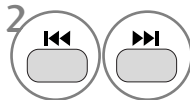

2 Paina tätä painiketta toistamisen aikana.

Voit siirtyä eteenpäin ruutu kerrallaan painamalla painiketta toistuvasti.

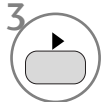

3 Poistu pysäytyskuvatilasta.

## Jatkuva toisto

Voit toistaa tietyn nimikkeen, kohtauksen, raidan tai osuuden yhä uudelleen.

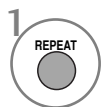

1 Käytä tätä painiketta toistamisen aikana. Muuta toistotilaa painamalla painiketta toistuvasti.

DVD: Kohtaus, Nimike, KAIKKI, Toisto ei käytössä.

VCD: Raita, KAIKKI, Toisto ei käytössä

- Jos CD-videolevyllä on PBC, sinun on valittava PBC-painikkeella PBC-asetukseksi Pois (Ei käytössä), ennen kuin voit käyttää jatkuvaa toistoa.

## Levyvalikko (vain DVD-levyt)



1 Paina tätä painiketta toistamisen aikana.

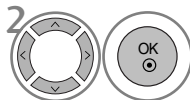

2 Valitse haluamasi valikkovaihtoehto.



3 Palaa normaaliin toistotilaan.

## Nimikevalikko (vain DVD-levyt)



1 Paina tätä painiketta toistamisen aikana.

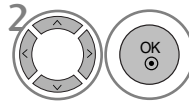

2 Valitse haluamasi kohde.

- Televisio ei välttämättä pysty näyttämään joidenkin DVD-levyjen levy- tai nimikevalikkoa.

## Kuvaruutunäyttö

Voit näyttää toistamisen tilan kuvaruudussa seuraavasti: Title (Nimike), Chapter number (Kohtauksen numero), Playing time (Toisto aika).

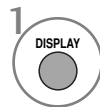

1 Paina tätä painiketta toistamisen aikana. Title (Nimike) ja Chapter information (Kohtauksen tiedot) tulevat näyttöön.

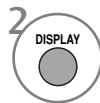

2 Muuta kuvaruutunäyttöä painamalla painiketta toistuvasti.

..... **DVD-levy:** Title Elapsed (Nimikkeestä kulunut) -> Title Remain (Nimikkeestä jäljellä) -> Chapter Elapsed (Kohtauksesta kulunut) -> Chapter Remain (Kohtauksesta jäljellä) -> Display pois (Näyttö ei käytössä).

**CD-äänilevy:** Single Elapsed (Yhdestä kulunut) -> Single Remain (Yhdestä jäljellä) -> Total Elapsed (Yhteensä kulunut) -> Total Remain (Yhteensä jäljellä).

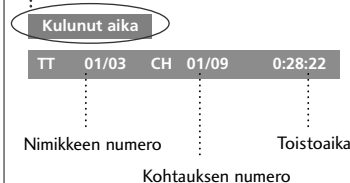

- Kuvaruutunäyttö voi vaihdella DVD-levyn tyyppin mukaan.

## Jatkuva A-B-toisto

Jatkuva A-B-toisto -toiminnolla voidaan toistaa kahden levyltä valitun kohdan välinen osuus toistuvasti.

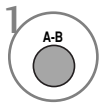

Valitse aloituskohta toistamisen aikana. Kuvaruutuun tulee merkki “ A” osoitukseksi siitä, että toistettavan osuuden aloituskohta on merkitty.

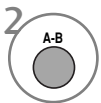

Valitse lopetuskohta. Kuvaruutuun tulee merkki “ AB” osoitukseksi siitä, että lopetuskohta on merkitty. Toisto alkaa aloituskohdasta. Toisto päättyy lopetuskohtaan, palaa automaattisesti aloituskohtaan ja jatkuu taas.

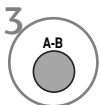

Jatka normaalia toistoa.

## Kamerakulma (vain DVD-levyt)

Jos kohta on kuvattu useasta kulmasta, voit helposti valita niistä haluamasi.

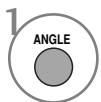

Paina tätä painiketta toistamisen aikana.

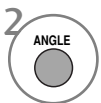

Valitse haluamasi kamerakulma painamalla painiketta toistuvasti.

- Voit muuttaa kamerakulmaa vain siinä tapauksessa, että DVD-levylle on tallennettu sama kohta useasta kulmasta.
- Kamerakulman valinta ei ole mahdollinen, jos DVD-videolevylle ei ole tallennettu eri kulmista kuvattuja kohtauksia.
- Kamerakulmien määrä vaihtelee levyn mukaan.

## Tekstitys

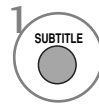

Voit vaihtaa tekstityksen kielen painamalla tätä painiketta toistamisen aikana.

## Zoomaus

Kuva voi vääristyä sitä suurennettaessa.

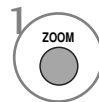

Paina tätä painiketta toistamisen aikana.

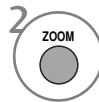

Jokainen painikkeen painallus muuttaa kuvaruudun zoomausta tässä järjestyksessä: 2x, 3x, 4x.



Säädä pääkuvan sijaintia suurennetussa kuvatilassa.

- Zoomausta ei voi käyttää kaikissa DVD-levyissä.

## PBC

Valitse PBC (Playback Control) -asetukseksi On (Käytössä) tai Pois (Ei käytössä).

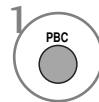

Valitse On (Käytössä) tai Pois (Ei käytössä).

- On (Käytössä): PBC:n sisältävät DVD-videolevyt toistetaan PBC:n mukaisina.
- Pois (Ei käytössä): PBC:n sisältävät DVD-videolevyt toistetaan samalla tavoin kuin CD-äänilevyt.



# DVD-SOITTIMEN KÄYTTÖ

## MP3-SOITTIMEN KÄYTTÖ

### MP3-tiedostojen toistoasetukset

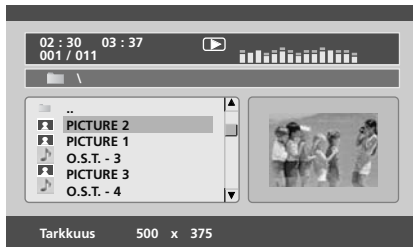
- 1 Kun laitteeseen asetetaan MP3-levy, MP3-valikkonäyttö avautuu automaattisesti MP3-levyn kansiorakenteen (hakemistorakenteen) mukaisesti.



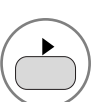

- 2   Valitse haluamasi kansio.
- 3   Valitse haluamasi tiedosto ja toista MP3-tiedosto.

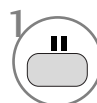

### Toiston pysäytys

- 1  Toiston pysäytys

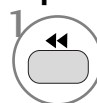

### Toiston keskeytys

- 1  Toiston keskeytys
- 2  tai  Palaa normaaliin toistoon painamalla tätä painiketta uudelleen.

### Nopeutettu toisto eteen- tai taaksepäin

- 1   Paina tätä painiketta toistamisen aikana.  
Valitse haluamasi nopeus:  
2X, 4X, 8X, 16X tai 32X.
- 2  Palaa normaaliin toistotilaan.

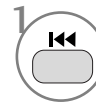
### Siirtyminen toiseen raitaan

- 1   Paina painiketta lyhyesti toistamisen aikana, kun haluat siirtyä seuraavaan raitaan tai palata nykyisen raidan alkuun.
-  Paina painiketta kaksi kertaa lyhyesti, kun haluat siirtyä edelliseen raitaan.

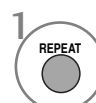

### Jatkuva toisto

Voit toistaa tietyn raidan yhä uudelleen.

- 1  Käytä tätä painiketta toistamisen aikana. Muuta toistotilaa painamalla painiketta toistuvasti.: Shuffle (Sekoitustoisto), Random (Satunnaistoisto), Repeat One (Toista yksi), Repeat All (Toista kaikki), Repeat Off (Toisto ei käytössä).

### Jatkuva A-B-toisto

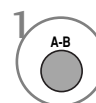
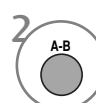
Jatkuva A-B-toisto -toiminnolla voidaan toistaa kahden levyiltä valitun kohdan välinen osuus toistuvasti.

- 1  Valitse aloituskohta toistamisen aikana. Kuvaruutuun tulee merkki "A" osoitukseksi siitä, että toistettavan osuuden aloituskohta on merkitty.
- 2  Valitse lopetuskohta. Kuvaruutuun tulee merkki "AB" osoitukseksi siitä, että lopetuskohta on merkitty.  
Toisto alkaa aloituskohdasta. Toisto päättyy lopetuskohtaan, palaa automaattisesti aloituskohtaan ja jatkuu taas.
- 3  Jatka normaalia toistoa.



# CD-ÄÄNILEVYN KÄYTTÖ

## Kuvaruutunäyttö

Voit näyttää raidan sekä toistoajan tilan kuvaruudussa.

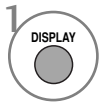

Paina tätä painiketta toistamisen aikana. Muuta raitojen tietoa painamalla painiketta toistuvasti: Single Elapsed (Yhdestä kulunut), Single Remain (Yhdestä jäljellä), Total Elapsed (Yhteensä kulunut) tai Total Remain (Yhteensä jäljellä).



## Toiston pysäytys

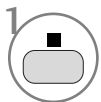

Toiston pysäytys  
DVD-soitin pysäyttää toistamisen tilapäisesti ja säilyttää muistissa toistokohdan.

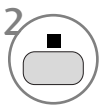

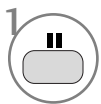

Pysäytä toistaminen kokonaan painamalla tätä painiketta toistuvasti. (Jos nyt painat ► painiketta, levyn toistaminen alkaa alusta.)

## Toiston keskeytys (pysäytyskuvatila)

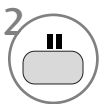

Toiston keskeytys



tai  Palaa normaaliin toistotilaan.

## Nopeutettu toisto eteen- tai taaksepäin

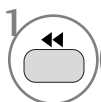

Paina tätä painiketta toistamisen aikana.

Valitse haluamasi nopeus:  
2X, 4X, 8X, 16X tai 32X.

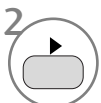

Palaa normaaliin toistotilaan.

## Jatkuva toisto

Voit toistaa tietyn raidan yhä uudelleen.

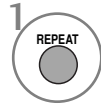

Käytä tätä painiketta toistamisen aikana. Muuta toistotilaa painamalla painiketta toistuvasti.: Track (Raita), All (Kaikki), Repeat Pois (Toisto ei käytössä).

## Siirtyminen toiseen raitaan

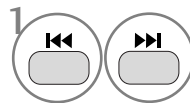

Käytä tätä painiketta toistamisen aikana.

Paina painiketta toistuvasti, kun haluat siirtyä edelliseen tai seuraavaan raitaan.

## Jatkuva A-B-toisto

Jatkuva A-B-toisto -toiminnolla voidaan toistaa kahden levytä valitun kohdan välinen osuus toistuvasti.

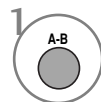

Valitse aloituskohta toistamisen aikana. Kuvaruutuun tulee merkki "A" osoitukseksi siitä, että toistettavan osuuden aloituskohta on merkitty.

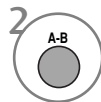

Valitse lopetuskohta. Kuvaruutuun tulee merkki "AB" osoitukseksi siitä, että lopetuskohta on merkitty.

Toisto alkaa aloituskohdasta. Toisto päättyy lopetuskohtaan, palaa automaattisesti aloituskohtaan ja jatkuu taas.

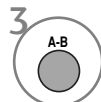

Jatka normaalia toistoa.

# DVD-SOITTIMEN KÄYTTÖ

## JPG-TIEDOSTON KATSELUMAHDOLLISUUDET

Kun JPG-tiedosto on ladattu, sisällysluettelo avautuu kuvaruutuun.

### Kuvan valinta

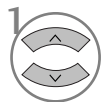

1 Valitse haluamasi kuva. Valittu JPG-tiedosto avautuu tässä näkyvällä tavalla.

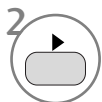
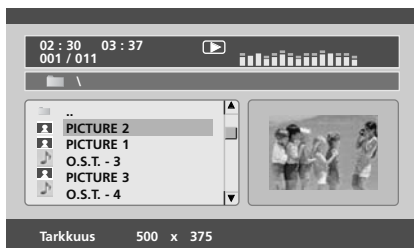

2 Käynnistä diaesitys.

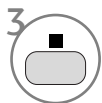

3 Palaa toistoluetteloon.

- Diaesitys alkaa, kun painat OK-painiketta MP3-levyä toistettaessa.

### Kiertäminen

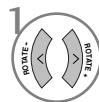

1 Kierrä JPG-tiedostoa myötä- tai vastapäivään kuvan näyttämisen aikana.

### Jatkuva toisto

Voit näyttää JPG-tiedostoja jatkuvasti.

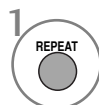

1 Käytä tätä painiketta toistamisen aikana. Muuta toistotilaa painamalla painiketta toistuvasti: Shuffle (Sekoitustoisto), Random (Satunnaistoisto), Repeat One (Toista yksi), Repeat All (Toista kaikki), Repeat Off (Toisto ei käytössä).

- Jos toistat samanaikaisesti MP3 ja JPG-diaesityksiä, toistotoimintoa käytetään sekä MP3-että JPG-tiedostojen kanssa.

# KUVAN HALLINTA

## KUVAN KOON (KUVASUHTEEN) HALLINTA

Voit katsella ruutua eri kuvaformaateissa: 16:9, Vain haku, Alkuperäinen, 4:3, 14:9 ja Zoom1/2.

Jos paikallaan pysyvä kuva jää kuvaruutuun pitkäksi ajaksi, se voi palaa kiinni ja olla aina näkyvässä

Voit säätää suurennussuhdetta  $\wedge$   $\vee$  -painikkeen avulla.

Tämä toiminto edellyttää signaalia.

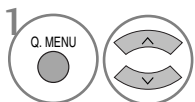

Valitse **Kuvasuhde**.

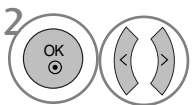

Valitse haluamasi kuvamuoto.

- Kuvasuhdetta voidaan säätää myös PICTURE (KUVA) -valikon avulla.
- Valitse Zoom Setting (Zoomausasetukset) -asetukseksi 4:9, Zoom1 ja Zoom2 Ratio (Kuvasuhde) -valikosta. Zoomausasetuksen valitsemisen jälkeen näyttö palaa pikavalikkoon.

### • 16:9

Seuraavan valinnan avulla voit säätää kuvaa suorassa suhteessa vaakasuunnassa siten, että kuva täyttää koko kuvaruudun. Tästä on hyötyä katseltaessa DVD-elokuvia, joiden kuvasuhde on 4:3.



### • 4:3

Seuraava valinta näyttää kuvan alkuperäisessä 4:3-tahosuhteessa siten, että vasemmalla ja oikealla laidalla näkyy harmaa reunus.

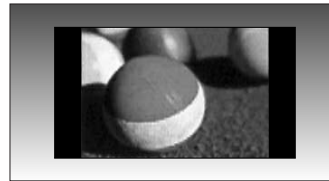

- **Alkuperäinen**

Kun televisio vastaanottaa laajakuvasignaalia, signaali muutetaan automaattisesti lähetettäväksi kuvamuodoksi.

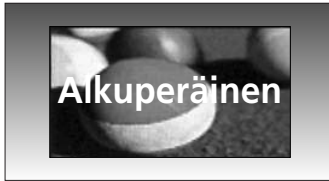

- **14:9**

Voit katsella kuvasuhde 14:9 tai tavallista TV-kuvaa tällä kuvasuhteella. Kuvasuhde 14:9 näkyy sellaisenaan, mutta kuvasuhdetta 4:3 venytetään ylös ja alas sekä oikealle ja vasemmalle, jotta koko 14:9-ruutu täyttyy.



- **Zoom 1**

Seuraavan valinta näyttää kuvan muuttumattomana siten, että kuva täyttää koko kuvaruudun. Kuvan ylä- ja alaosa kuitenkin rajautuvat pois näkyvistä.



- **Zoom 2**

Valitse **Zoom 2**, jos haluat muuttaa kuvaa sekä pystysuunnassa levittämällä että rajaamalla sekä muuttaa kuvaa että yrittää täyttää sillä mahdollisimman suuren osan kuvaruudusta.



- **Vain haku**

Seuraava valinta antaa parhaan kuvan laadun menettämättä mitään alkuperäisestä kuvasta korkeimmalla resoluutiolla.

Huomautus: Jos alkuperäisessä kuvassa on kohinaa, se näkyy kuvan reunalla.

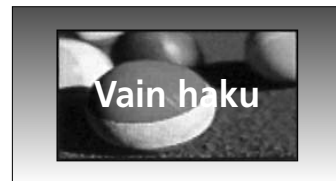

## ! HUOMAUTUS

- ▶ Komponenttitilassa (yli 720 p) voit valita vain vaihtoehdot 16:9 (laajakulma), 4:3, 14:9 ja Zoom 1/2.
- ▶ Voit valita 4:3- ja 16:9 (laajakulma) -kuvasuhteet vain RGB/HDMI[PC]-tilassa.
- ▶ HDMI/komponenttitilassa (yli 720 p) Just Scan (Vain skannaus) on käytettävissä.
- ▶ Voit valita Original (Alkuperäinen) -kuvasuhteen vain Britannian tekstitelevisiossa (MHEG-5).

# ESIMÄÄRITETYT KUVAN ASETUKSET

## Kuvatilan esiasetukset

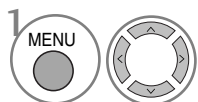

1 Valitse **KUVA**.

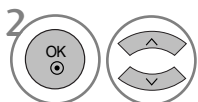

2 Valitse **Kuvatila**.

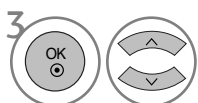

3 Valitse haluamasi kuva-arvo.

- Kuvatilan asetus määrittää televisiokuvan ulkoasun. Valitse kuvatila-avalikosta valmiiksi määritetty arvo ohjelman tyyppin mukaan.
- Voit säätää **kuvatilaa** myös **Q.valikko** (Pikavalikko) -valikossa.

- Palaa normaaliin tv-näyttöön painamalla **MENU**-painiketta.
- Palaa edelliseen valikkonäyttöön painamalla **RETURN**-painiketta.

# KUVAN HALLINTA

## Automaattinen värisävyn säätö (Lämmin/Normaali/Kylmä)

Valitse yksi kolmesta automaattisesta värinsäätötavasta. Lämmin asetus tehostaa lämpimiä värejä, kuten punaista. Kylmä asetus lisää muihin väreihin sinistä.

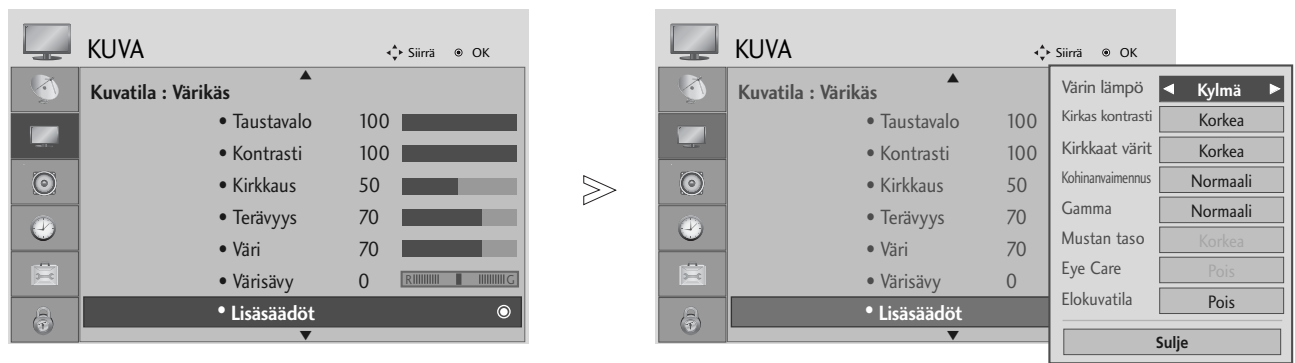

-   Valitse **KUVA**.
-   Valitse **Lisäsäädöt**.
-   Valitse **Värin lämpö**.
-  Valitse **Kylmä, Normaali tai Lämmin**.

- Palaa normaaliin tv-näyttöön painamalla **MENU**-painiketta.
- Palaa edelliseen valikkonäyttöön painamalla **RETURN**-painiketta.

# MANUAALINEN KUVIEN SÄÄTÖ

## Kuvatila - Käyttäjän asetukset

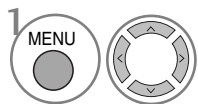
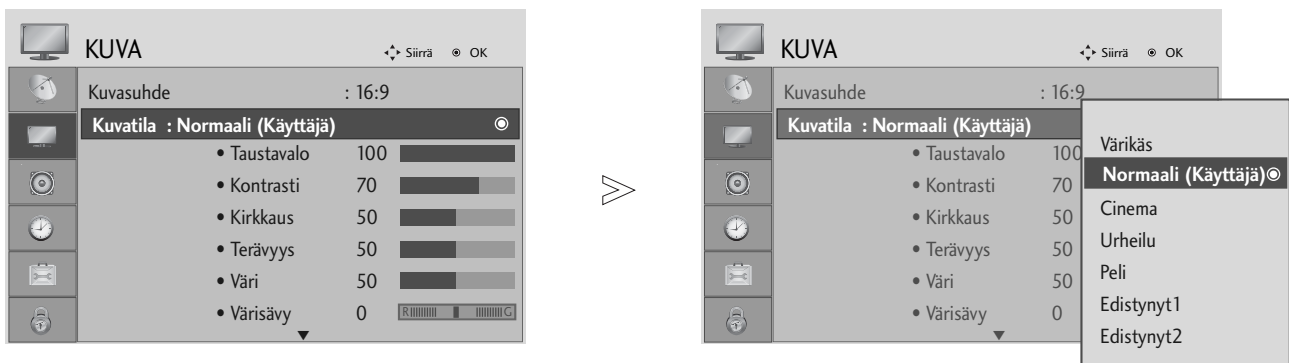

1 Valitse **KUVA**.

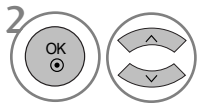

2 Valitse **Lisäsäädöt**.

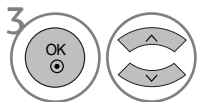

3 Valitse haluamasi kuva-arvo.

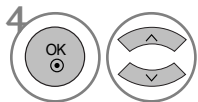

4 Valitse **Back Light** (Taustavalo), **Kontrasti**, **Kirkkaus**, **Terävyys**, **Clolour** tai **Värisävy**.

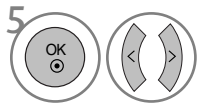

5 Tee tarvittavat muutokset.

- Palaa normaaliin tv-näyttöön painamalla **MENU**-painiketta.
- Palaa edelliseen valikkonäyttöön painamalla **RETURN**-painiketta.

### ! HUOMAUTUS

- ▶ Väriä, terävyyttä ja sävyä ei voi säätää RGB-PC-tilassa.

# KUVAN HALLINTA

## Kuvatila-lisäasetukset

Expert1- ja Expert2-asetukset jaottelevat ja luovat lisää ryhmiä, joita käyttäjät voivat halutessaan määrittää parhaimman mahdollisen kuvanlaadun tarjoamiseksi.

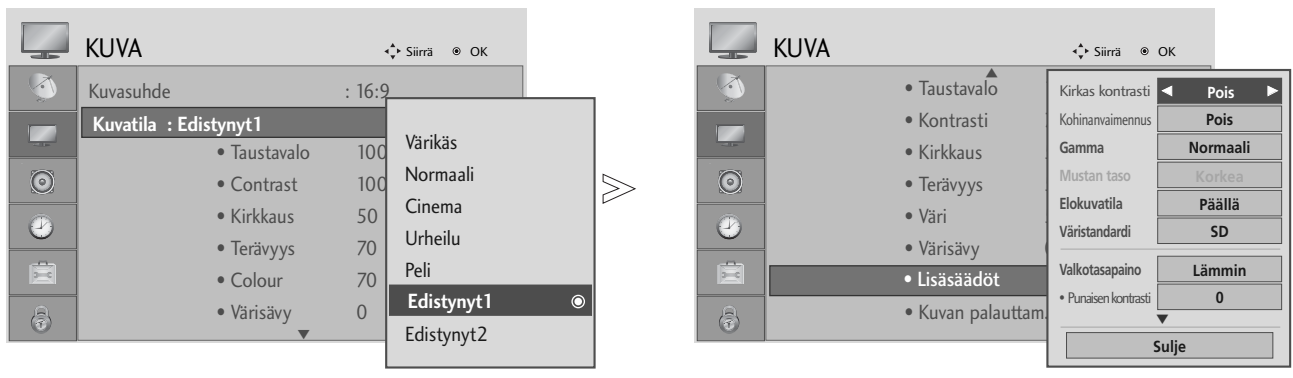

-   Valitse **KUVA**.
-   Valitse **Lisäsäädöt**.
-   Valitse **Edistynyt1** tai **Edistynyt2**.
-   Valitse **Edistynyt** säätö.
-   Valitse haluamasi lähde.
-  Tee tarvittavat muutokset.

- Palaa normaaliin tv-näyttöön painamalla **MENU**-painiketta.
- Palaa edelliseen valikkonäyttöön painamalla **RETURN**-painiketta.



# KUVANPARANNUSTEKNIikka

## Kirkas kontrasti

Kontrastiksi valitaan automaattisesti paras asetus heijastuksen kirkkauden mukaan.

## Kirkkaat värit

Heijastuksen värit säädetään automaattisesti mahdollisimman luonnollisiksi.

## Kohinanvaimennus

Kohinaa poistetaan niin paljon, että alkuperäinen kuva ei häiriinny.

## Gamma

Korkeat gamma-arvot tuottavat vaaleita kuvia ja matalat gamma-arvot tuottavat suurikontrastisia kuvia.

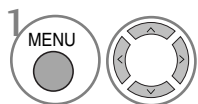
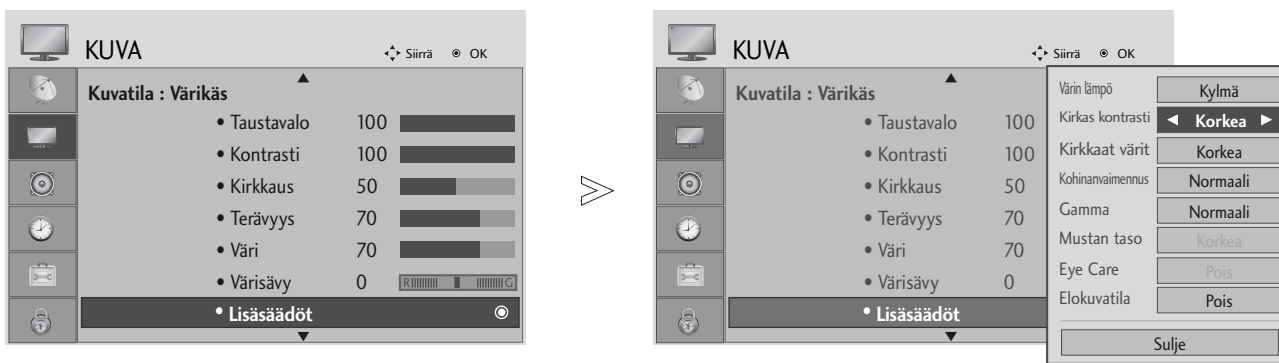

Valitse **KUVA**.

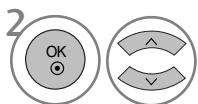

Valitse **Lisäsäädöt**.

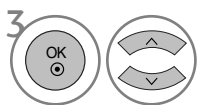

Valitse **Kirkas kontrasti**, **Kirkkaat värit**, **Kohinanvaimennus** tai **Gamma**.

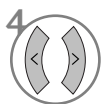

Valitse your desired Source.

- Palaa normaaliin tv-näyttöön painamalla **MENU**-painiketta.
- Palaa edelliseen valikkonäyttöön painamalla **RETURN**-painiketta.

# KUVAN HALLINTA



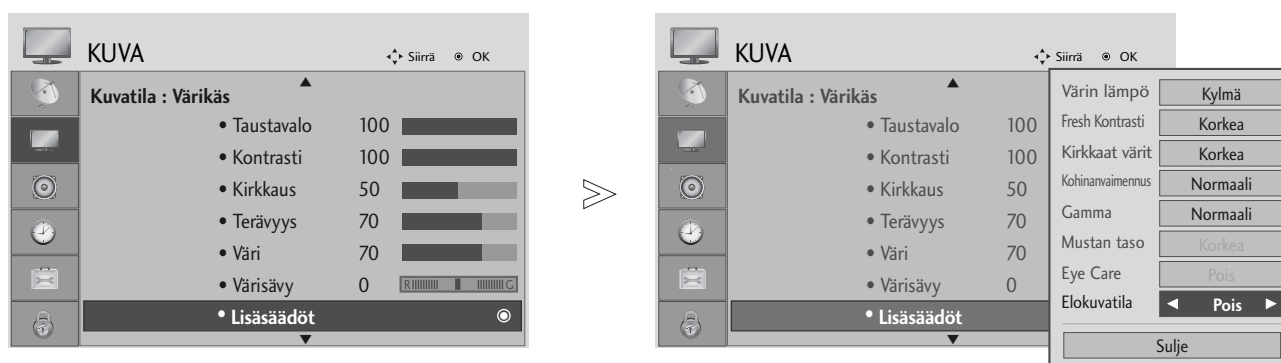

## LISÄASETUKSET - FILM MODE (FILMITILA)

Television asetusten määrittäminen parasta mahdollista elokuvakokemusta varten.

Tämä ominaisuus on käytettävissä katsottaessa tv-lähetystä sekä TV, AV ja Komponentti 480i/576i/1080i-tilassa.



KUVAN HALLINTA

-   Valitse **KUVA**.
-   Valitse **Lisäsäädöt**.
-   Valitse **Elokuvatila**.
-  Valitse **Päällä** tai **Pois**.

- Palaa normaaliin tv-näyttöön painamalla **MENU**-painiketta.
- Palaa edelliseen valikkonäyttöön painamalla **RETURN**-painiketta.

# ADVANCED-BLACK (DARKNESS) LEVEL (MUSTAN (TUMMUUS)TASON LISÄASETUKSET)

Elokuvaa katsoessasi tämä toiminto säätää televisioon parhaan mahdollisen kuvanlaadun.

Tämä toiminto on käytettävissä AV (NTSC-M), S-Video (NTSC-M), HDMI tai Component .

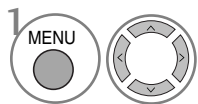
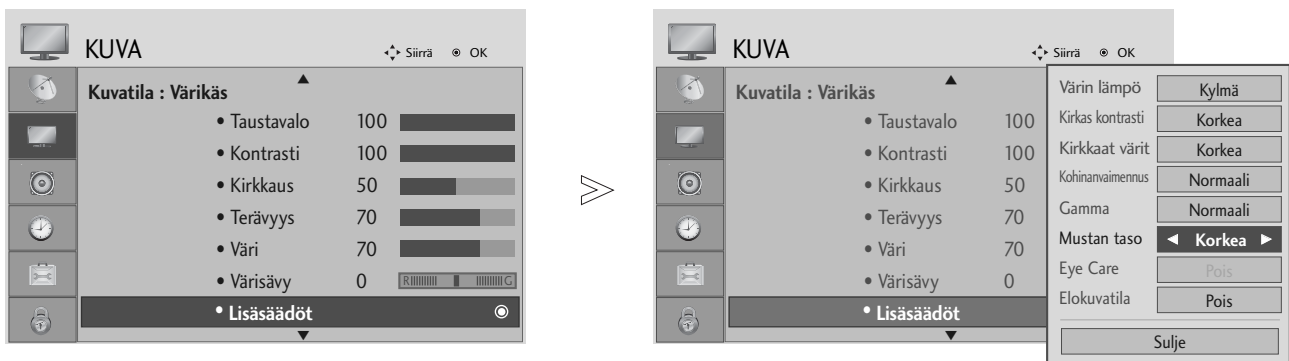

Valitse **KUVA**.

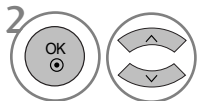

Valitse **Lisäsäädöt**.

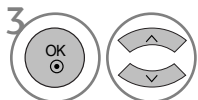

Valitse **Mustan taso**.



Valitse **Matala** tai **Korkea**.

- **Matala:** Näytön heijastus tulee tummemmaksi.
- **Korkea:** Näytön heijastus tulee kirkkaammaksi.
- **Auto (Automaattinen) :** Tarkistaa näytön mustatason ja valitsee sen asetukseksi automaattisesti High tai Low.

- Palaa normaaliin tv-näyttöön painamalla **MENU**-painiketta.
- Palaa edelliseen valikkonäyttöön painamalla **RETURN**-painiketta.

# KUVAN HALLINTA

## SILMÄRASITUKSEN ESTÄMINEN

Tämä auttaa säätämään kirkkautta näytön ollessa liian kirkas, mikä estää häikäistymistä.

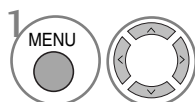
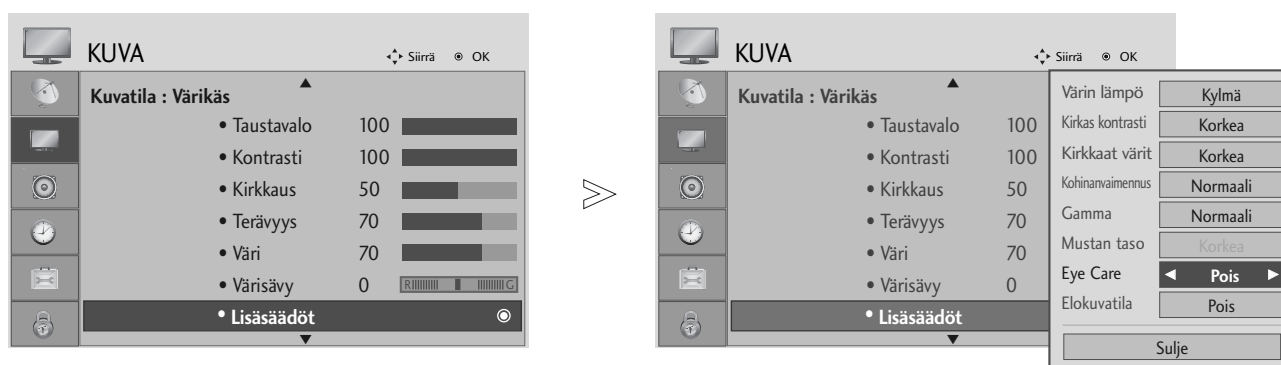

Valitse **KUVA**.

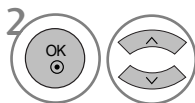

Valitse **Lisäsäädöt**.

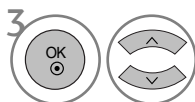

Valitse **Eye Care**.



Valitse **Päällä** tai **Pois**.

- Palaa normaaliin tv-näyttöön painamalla **MENU**-painiketta.
- Palaa edelliseen valikkonäyttöön painamalla **RETURN**-painiketta.

# KUVAN ASETUSTEN PALAUTUS

Valittujen kuvatilojen tehdasasetukset palautetaan.

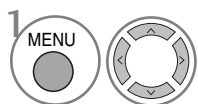
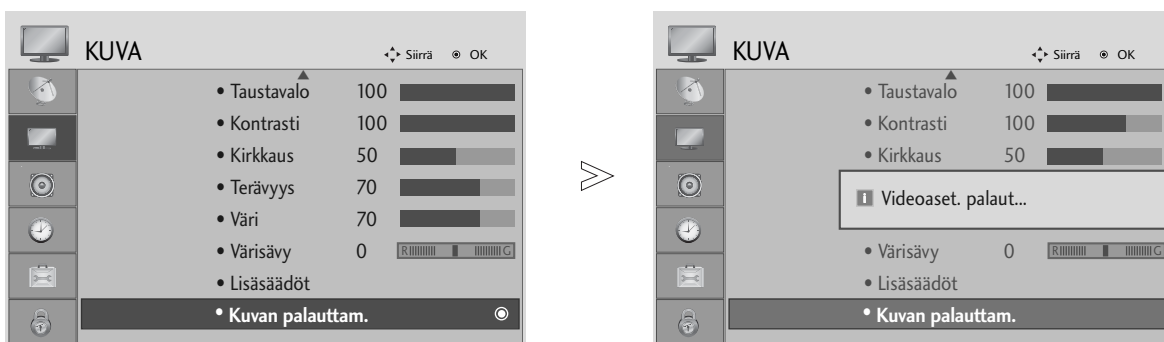

Valitse **KUVA**.

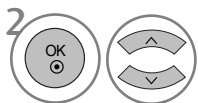

Valitse **Kuvan palauttam..**



Alusta säädetty arvo.

- Palaa normaaliin tv-näyttöön painamalla **MENU**-painiketta.
- Palaa edelliseen valikkonäyttöön painamalla **RETURN**-painiketta.

# ÄÄNEN JA KIELEN HALLINTA

## AUTO VOLUME LEVELER (ÄÄNEN AUTOMAATTINEN SÄÄTÖ)

Äänen automaattinen säätö pitää kanavien äänenvoimakkuuden samana, vaikka vaihtaisitkin ohjelmaa.

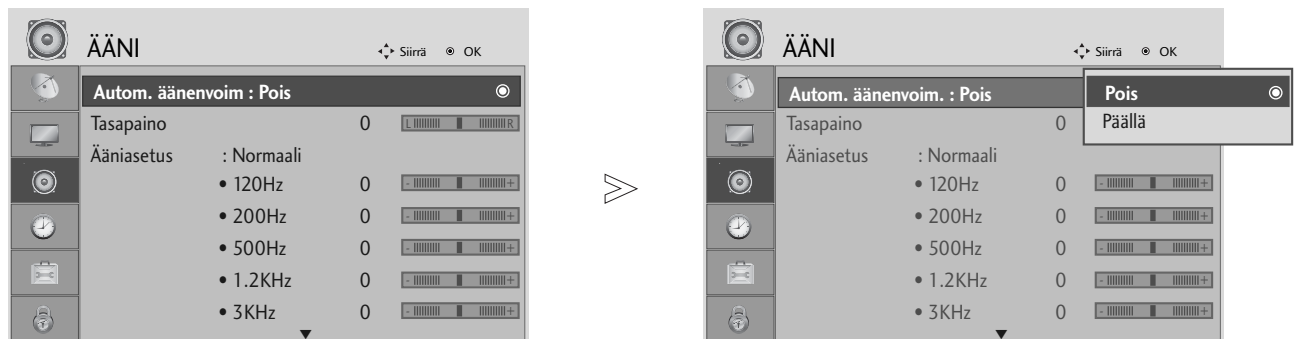

-   Valitse **ÄÄNI**.
-   Valitse **Autom. äänenvoim..**
-   Valitse **Päällä** tai **Pois**.

- Palaa normaaliin tv-näyttöön painamalla **MENU**-painiketta.
- Palaa edelliseen valikkonäyttöön painamalla **RETURN**-painiketta.

# ÄÄNEN ESIASETUKSET - SOUND MODE (ÄÄNITILA)

Voit valita haluamasi ääniasetuksen; SRS TruSurround XT, Selkeä ääni, Normaali, Musiikki, Cinema, Urheilu tai Peli Voi myös käyttää taajuuskorjainta.

Äänitilatoiminnolla voit nauttia parhaasta mahdollisesta äänestä ilman, että sinun täytyy tehdä mitään erityisiä säätöjä, koska televisio asettaa sopivat ääniasetukset ohjelman sisällön mukaan.

Ääniasetukset SRS TruSurround XT, Selkeä ääni, Normaali, Musiikki, Cinema, Urheilu ja Peli on määritetty tehtaalla tuottamaan paras mahdollinen äänenlaatu.

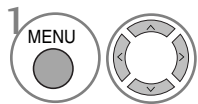
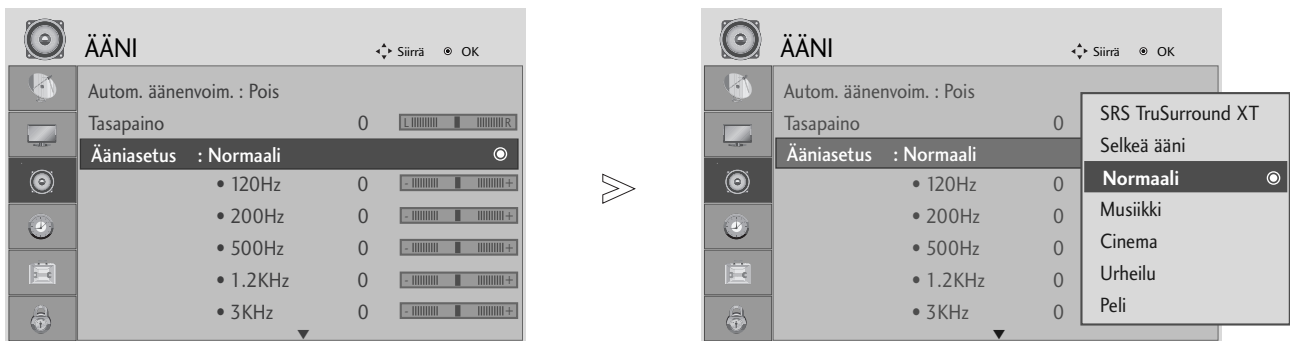

Valitse **ÄÄNI**.

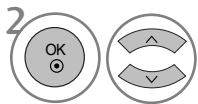

Valitse **Ääniasetus**.

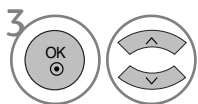

Valitse **SRS TruSurround XT, Selkeä ääni, Normaali, Musiikki, Cinema, Urheilu tai Peli**.

• Jos valitset **Selkeä ääni** -toiminnon, **SRS TruSurround XT**-ominaisuus ei toimi.

- Palaa normaaliin tv-näyttöön painamalla **MENU**-painiketta.
- Palaa edelliseen valikkonäyttöön painamalla **RETURN**-painiketta.

- ▶ ovat SRS Labs, Inc:n tavaramerkkejä.
- ▶ TruSurround XT -tekniikkoja käytetään SRS Labs, Inc:n antamalla luvalla.

# ÄÄNEN JA KIELEN HALLINTA

## ÄÄNIASETUSTEN SÄÄTÄMINEN - USER (KÄYTTÄJÄ) -TILA

Säätää taajuuskorjainta.

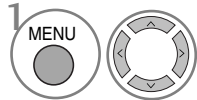
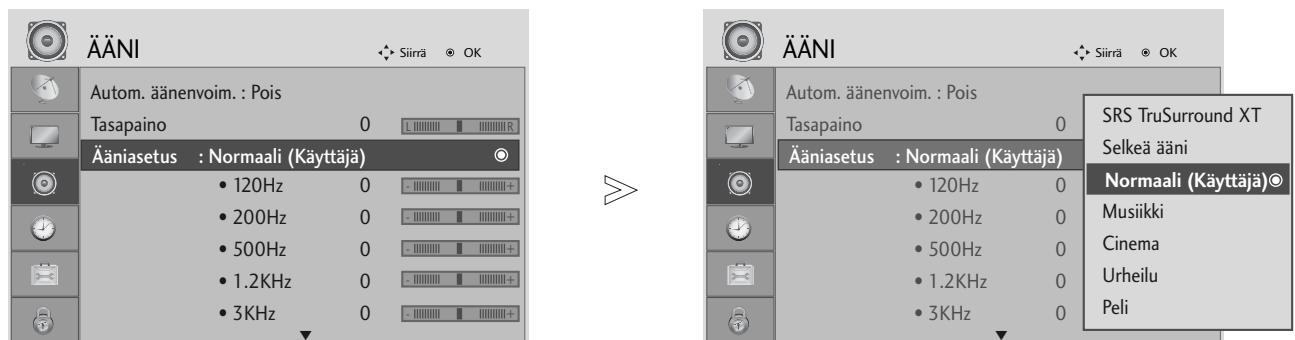

Valitse **ÄÄNI**.

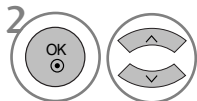

Valitse **Ääniasetus**.

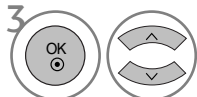

Valitse **SRS TruSurround XT, Selkeä ääni, Normaali, Musiikki, Cinema, Urheilu** tai **Peli**.

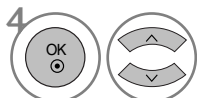

Valitse taajuusalue.

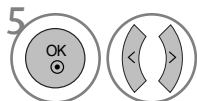

Määritä haluamasi äänenvoimakkuus.

- Palaa normaaliin tv-näyttöön painamalla **MENU**-painiketta.
- Palaa edelliseen valikkonäyttöön painamalla **RETURN**-painiketta.



# TASAPAINO

Voit säätää kaiuttimien kanavatasapainon haluamaksesi.

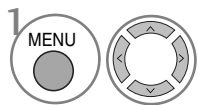

Valitse **ÄÄNI**.

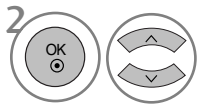

Valitse **Tasapaino**.

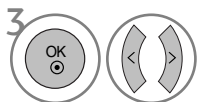

Tee haluamasi säädöt.

- Palaa normaaliin tv-näyttöön painamalla **MENU**-painiketta.
- Palaa edelliseen valikkonäyttöön painamalla **RETURN**-painiketta.

# ÄÄNEN JA KIELEN HALLINTA

## TELEVISION KAIUTTIMIEN KÄYTTÖNOTTO JA KÄYTÖSTÄ POISTO

Voit säätää sisäisen kaiuttimen tilaa.

In AV, COMPONENT, RGB and HDMI1 -lähdoistä voidaan syöttää TV:n ääntä HDMI-DVI -kaapelilla myös ilman videosaalia.

Jos haluat käyttää ulkoista hifi-stereojärjestelmää, poista televi-sion sisäinen kaiutin käytöstä.

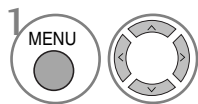
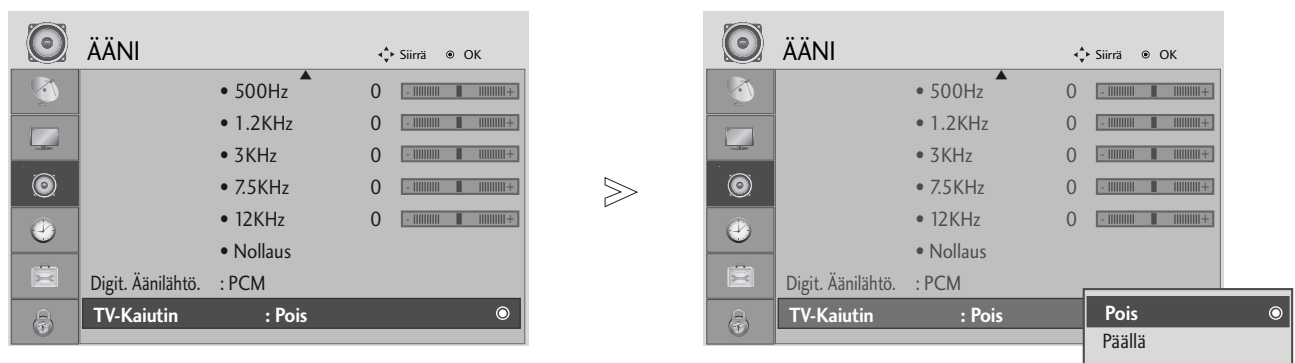

1 Valitse **ÄÄNI**.

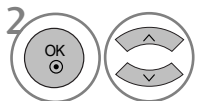

2 Valitse **TV-Kaiutin**.

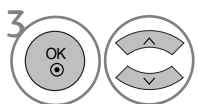

3 Valitse **Päällä** tai **Pois**.

- Palaa normaaliin tv-näyttöön painamalla **MENU**-painiketta.
- Palaa edelliseen valikkonäyttöön painamalla **RETURN**-painiketta.

# DIGITAL AUDIO OUT -LÄHTÖLIITÄNNÄN VALITSEMINEN

Tämän toiminnon avulla voit valita haluamasi Digital Audio Output -lähdön.

Tämä televisio voi tuottaa Dolby Digital -äänen vain Dolby Digital -ääntä lähettävällä kanavalla.

Kun Dolby Digital otetaan käyttöön kanavalla ja Dolby Digital -vaihtoehto valitaan Digital audio out -valikosta, SPDIF Output -lähtö tuotetaan Dolby Digital -muodossa.

Jos Dolby Digital valitaan kanavalla, jolla Dolby Digital ei ole käytössä, SPDIF Output -lähtö tuotetaan PCM-muodossa.

Jos Dolby Digital -ääntä lähettävällä kanavalla on valittu sekä Dolby Digital -ääni että lähetyksen kieli, vain Dolby Digital toistetaan.

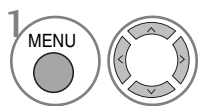
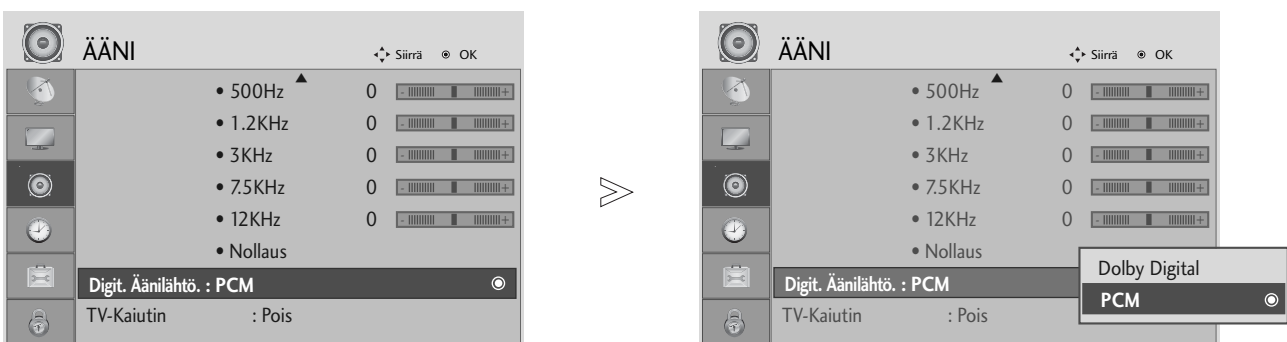

Valitse **AUDIO**.

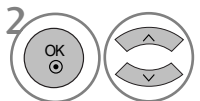

Valitse **Digit. Äänilähtö..**

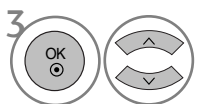

Valitse **Dolby Digital** tai **PCM**.



Valmistettu Dolby Laboratoriesin lisenssillä. Dolby ja kaksois-D-symboli ovat Dolby Laboratoriesin tavaramerkkejä.

- Jotkin DVD-soittimet eivät ehkä toista SPDIF-ääntä HDMI-tilassa. Valitse siinä tapauksessa DVD-soittimessa digitaalisen äänen tuloksi PCM.

- Palaa normaaliin tv-näyttöön painamalla **MENU**-painiketta.
- Palaa edelliseen valikkonäyttöön painamalla **RETURN**-painiketta.

# ÄÄNEN JA KIELEN HALLINTA

## ÄÄNIASETUSTEN PALAUTTAMINEN

Valitun äänitilan tehdasasetukset palautetaan.

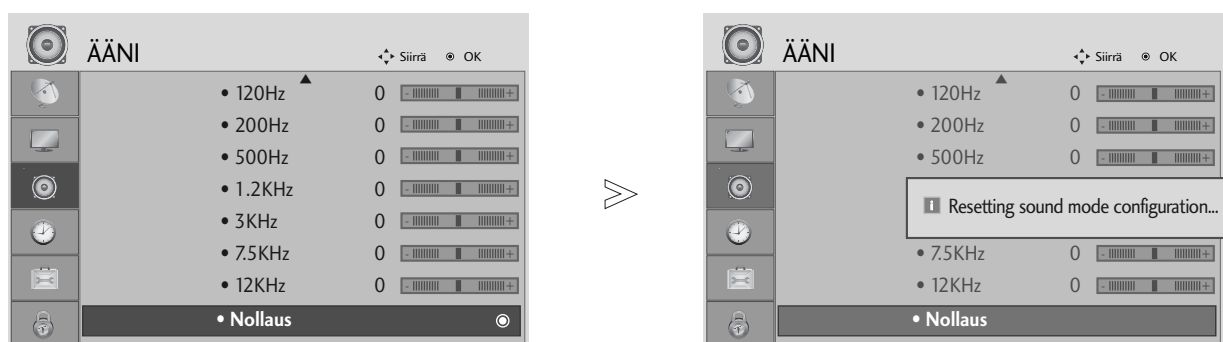

1 Valitse **ÄÄNI**.



2 Valitse **Nollaus**.



3 Alusta säädetty arvo.

- Palaa normaaliin tv-näyttöön painamalla **MENU**-painiketta.
- Palaa edelliseen valikkonäyttöön painamalla **RETURN**-painiketta.

I/II

## Stereo / kaksikanavaääni (Vain analogisessa tilassa)

Kun ohjelma on valittu, aseman äänitiedot näkyvät ohjelmanumeron ja aseman nimen yhteydessä.

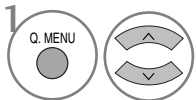

Valitse ÄÄNI.

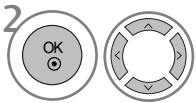

Valitsee äänisignaalin ulostulon.

Lähetys	Kuvaruutunäyttö
Mono	MONO
Stereo	STEREO
Kaksiääni	DUAL I, DUAL II, DUAL I+II

### ■ Monoäänen valitseminen

Jos stereosignaali on heikko stereovastaanotossa, voit vaihtaa monoääneen. Monovastaanotto parantaa äänen kirkkautta.

### ■ Kielen valinta kaksikielisyksissä

Jos ohjelmaa voidaan vastaanottaa kahdella kielellä (kaksikielisyys), voit vaihtaa kieleksi DUAL I, DUAL II tai DUAL I+II.

DUAL I      lähettää kaiuttimista lähetyksen ensisijaisen kielen.

DUAL II     lähettää kaiuttimista lähetyksen toissijaisen kielen.

DUAL I+II   lähettää kummastakin kaiuttimesta eri kieltä.

## NICAM-ääni (Vain analogisessa tilassa)

Jos TV:si on varustettu NICAM-dekooderilla, saat vastaanotettua korkealaa-tuista, digitaalista NICAM-äänisignaalia.

Äänilähtö voidaan valita vastaanotetun lähetyksen mukaisesti.

- 
- 1** Kun kanava lähettää NICAM-monoääntä, voit valita **NICAM MONO** tai **FM MONO**.
  - 2** Kun kanava lähettää NICAM-stereoääntä, voit valita **NICAM STEREO** tai **FM MONO**. Jos signaali on heikko, kannattaa valita **FM MONO**.
  - 3** Kun kanava lähettää NICAM-kaksikanavaääntä, voit valita **NICAM DUAL I**, **NICAM DUAL II** tai **NICAM DUAL I+II** tai **FM MONO**.
- 

## Äänen ulostulon valinta

In AV, Komponentti, RGB tai HDMI -tilassa voit valita äänen ulostulon vasempaan ja oikeaan kaiuttimeen.

Valitse äänilähtö.

**L+R:** Audiosignaali liittimestä Audio L in menee vasempaan kaiuttimeen ja liittimestä Audio R in oikeaan kaiuttimeen.

**L+L:** Audiosignaali liittimestä Audio L in menee sekä vasempaan että oikeaan kaiuttimeen.

**R+R:** Audiosignaali liittimestä Audio R in menee sekä vasem paan että oikeaan kaiuttimeen.

# NÄYTTÖVALIKON KIELEN JA MAAN VALITSEMINEN

Asennusoppaan valikko tulee näkyviin, kun TV käynnistetään ensimmäisen kerran.



## \* Jos haluat muuttaa kielen tai maan

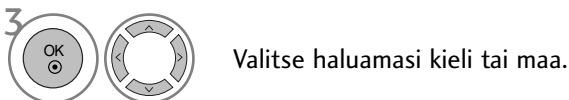

- Palaa normaaliin tv-näyttöön painamalla **MENU**-painiketta.
- Palaa edelliseen valikkonäyttöön painamalla **RETURN**-painiketta.

### ! HUOMAUTUS

- ▶ Ellet lopeta **Asennusopas** -asetusta painamalla **RETURN**-näppäintä tai odota kuvaruutunäytön (OSD – On Screen Display) aikakatkaisua, se tulee aina näkyviin kytkettäessä laiteeseen virta.
- ▶ Jos valitset väärän maavaihtoehdon, teksti-TV ei ehkä näy oikein ruudulla, ja sen toiminnassa saattaa esiintyä virheitä.
- ▶ CI (Common Interface) -toiminnon käytettävyys saattaa vaihdella maan paikallisten lähetystandardien mukaan.
- ▶ DTV-moodin ohjauspainikkeet eivät ehkä ole käytettävissä, johtuen maakohtaisista televisiolähetysolosuhteista.
- ▶ Digitaalilähetysolosuhteiden mukaan kaikki DTV-toiminnot eivät välttämättä toimi maissa, joissa digitaalilähetysäädöksiä ei ole standardoitu.
- ▶ Maa-asetusta UK (Iso-Britannia) tulisi käyttää vain Isossa-Britanniassa.

# ÄÄNEN JA KIELEN HALLINTA

## KIELEN VALITSEMINEN (VAIN DIGITAALISESSA TILASSA)

Audio (Ääni) -toiminnon avulla voit valita lähetyksen kielen. Jos lähetyksessä ei ole mukana valittua audiokieltä vastaavaa ääntä, toistetaan oletuskielen mukainen ääni.

Subtitle (Tekstitys) -toiminto on käytettävissä, kun ohjelma on tekstitetty vähintään kahdella kielellä. Jos lähetyksessä ei ole mukana valittua tekstityskieltä vastaavaa tekstitystä, toistetaan oletuskielen mukainen tekstitys.

Jos ensisijaiseksi äänen ja tekstitysten kieleksi valittua kieltä ei tueta, voit valita toissijaisen kielen.

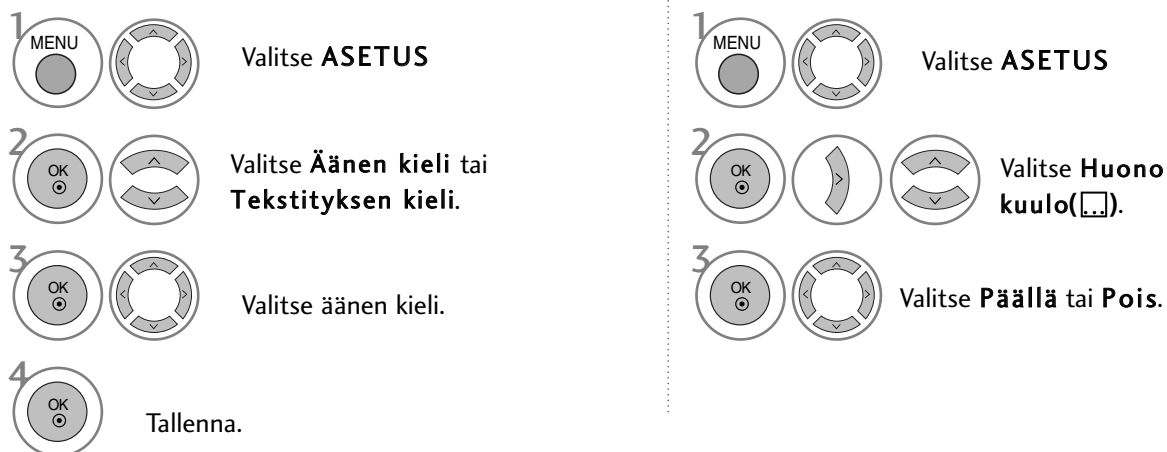

- Palaa edelliseen valikkonäyttöön painamalla RETURN -painiketta.

### < Audiokielen valinta >

- ▶ Voit valita kahden tai useamman kielen sisältävän lähetyksen äänien kielen.

### < Tekstityskielen valinta >

- ▶ Kun lähetyksessä on mukana kahta tai useampaa tekstityskieltä, voit valita tekstityskielen SUBTITLE (Tekstitys) -painikkeella kaukosäätimestä.
- ▶ Paina ^ v painiketta valitaksesi tekstityskielen.

- Ääni/tekstitystieto voi olla esitetty yksinkertaisemmassa muodossa 1 – 3 merkillä, jotka lähetyksensä lähettää.
- Kun valitset lisä-äänien (Ääni Heikkonäköisiä/Heikkokuuloisia varten) se saattaa toistaa osan pää-äänestä.

### Audiokielen OSD-tiedot

Näyttö	Tila
N.A	Not Available
MPEG	MPEG-ääni
Dolby Digital	Dolby Digital -ääni
□	Ääni Heikkonäköisiä varten
ABC	Ääni Heikkokuuloisia varten

### Tekstityskielen OSD-tiedot

Näyttö	Tila
N.A	Not Available
□	Tekstitys teksti-TV:stä
ABC	Tekstitys Heikkokuuloisille



# TIME (AIKA) -ASETUS

## KELLON ASETUKSET

Kellon asetukset määritetään automaattisesti digitaalisen signaalin vastaanottamisen yhteydessä. (Voit määrittää kellon manuaalisesti, jos televisioon ei tule DTV-signaalia.)

Jos kellon asetus nollautuu vir-takatkon tai virtajohdon irrottamisen vuoksi, aseta aika uudelleen.

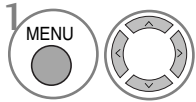
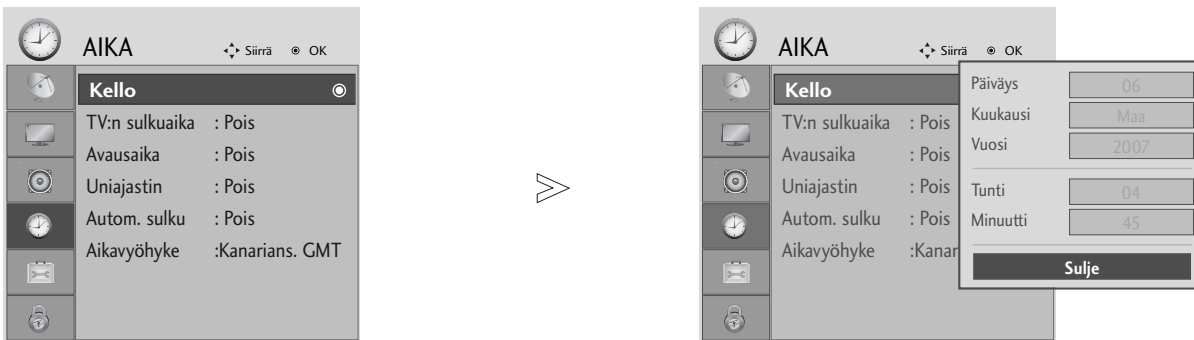

Valitse **AIKA**.

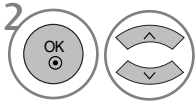

Valitse **Kello**.

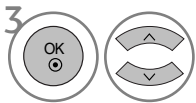

Valitse vuosi ja päivämäärä tai aika-asetus.

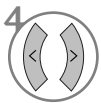

Määritä vuosi-, päivämäärä- ja aika-asetukset.

- Palaa normaaliin tv-näyttöön painamalla **MENU**-painiketta.
- Palaa edelliseen valikkonäyttöön painamalla **RETURN**-painiketta.

# TIME (AIKA) -ASETUS

## KYTKENTÄ- TAI SAMMUTUSAJASTIMEN ASETUS

Off-ajastin kytkee television automaattisesti valmiustilaan, kun ajastettu aika on kulunut.

Kun laite on kytkeytynyt päälle Ajastin TV päälle -ajastimella, se sammuu automaattisesti valmiustilaan kahden tunnin kuluttua, jos mitään näppäintä ei ole painettu tänä aikana.

Kun Ajastin TV päälle tai Ajastin TV pois on asetettu, ajastin toimii joka päivä samaan aikaan.

Ajastin TV pois -toiminto ohittaa Ajastin TV päälle -toiminnon, jos ne on asetettu samaan aikaan.

Ajastin TV päälle-toiminto toimii vain, kun laite on valmiustilassa.

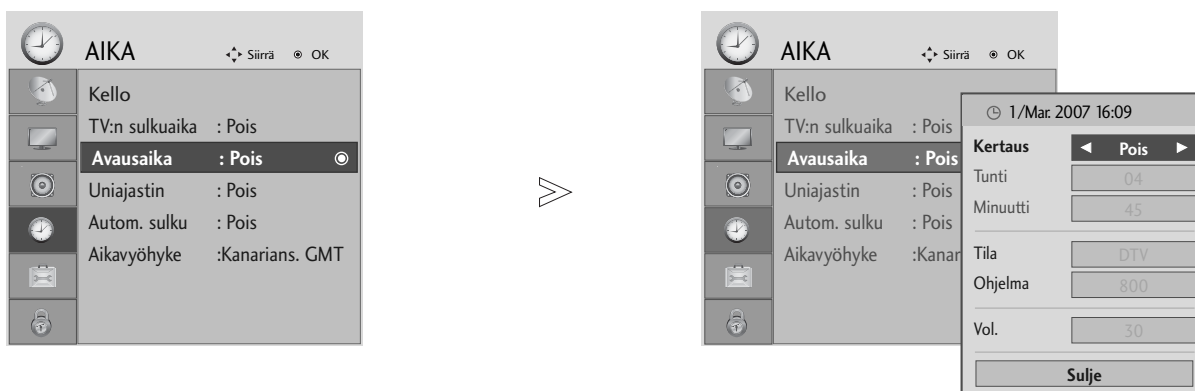

-   Valitse **AIKA**.
-   Valitse **TV:n sulkuaika** tai **Avausaika**.
-   Valitse **Kertaus**.
-   Valitse **Pois, Kerran, Päivitt., Ma ~ Pe, Ma ~ La, La ~ Su** tai **Su**.
-   Määritä kellonajan tunnit.
-   Määritä kellonajan minuutit.

- **TV:n sulkuaika / Avausaika** TV pois -toiminnon peruuttaminen, valitaksesi **Pois**.
- **Vain On-ajastustoiminto**

-   Valitse **Tila**.
-   Valitse **TV, DTV** tai **Radio**.
-   Määritä ohjelma.
-   Säädä käynnistysäänen-voimakkuutta.

- Palaa normaaliin tv-näyttöön painamalla **MENU**-painiketta.
- Palaa edelliseen valikkonäyttöön painamalla **RETURN**-painiketta.

# AUTOMAATTINEN VIRRANKATKAISU

Jos tämä toiminto on käytössä eikä sisään tulevaa signaalia ole, television virta katkeaa automaattisesti 10 minuutin kuluttua.

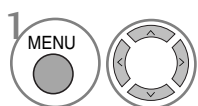
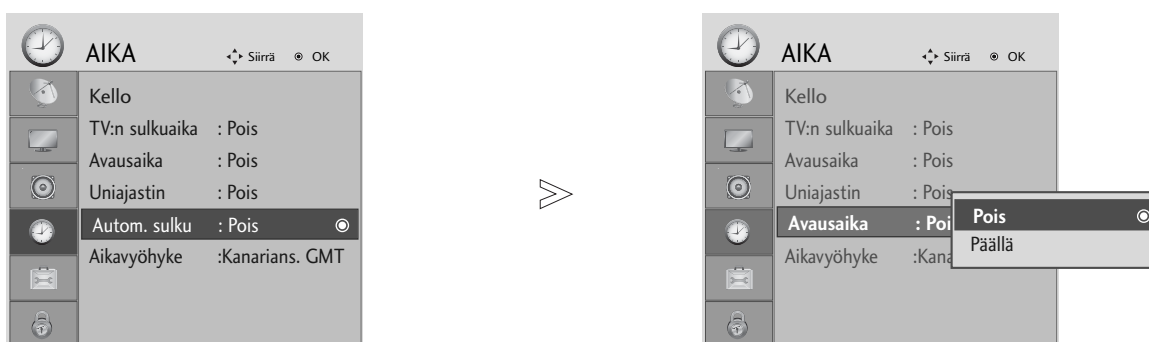

Valitse **AIKA**.

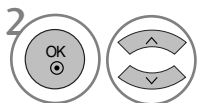

Valitse **Autom. sulku**.

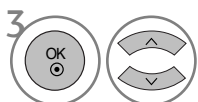

Valitse **Päällä** tai **Pois**.

- Palaa normaaliin tv-näyttöön painamalla **MENU**-painiketta.
- Palaa edelliseen valikkonäyttöön painamalla **RETURN**-painiketta.

# TIME (AIKA) -ASETUS

## AIKAVYÖHYKKEEN MÄÄRITTÄMINEN

Kun valitset aikavyöhykkeen kaupungin, television aika asetetaan aikavyöhykkeen ja GMT (Greenwich Mean Time) -ajan välisen aikaeron avulla. Tieto saadaan radiosignaalina, ja digitaalinen signaali asettaa ajan automaattisesti.

-   Valitse **AIKA**.
-   Valitse **Aikavyöhyke**.
-   Valitse katseluaikavyöhykkeesi.
-  Vahvista asetus.

## UNIAJASTIMEN ASETUS

Sinun ei tarvitse muistaa katkaista televisiosta virtaa ennen nukkumaanmenoa. Uniajastin katkaisee virran ja siirtää television valmiustilaan, kun määritetty aika on kulunut.

-   Valitse **Uniajastin**.
-   Valitse **Pois, 10, 20, 30, 60, 90, 120, 180 tai 240 Min..**









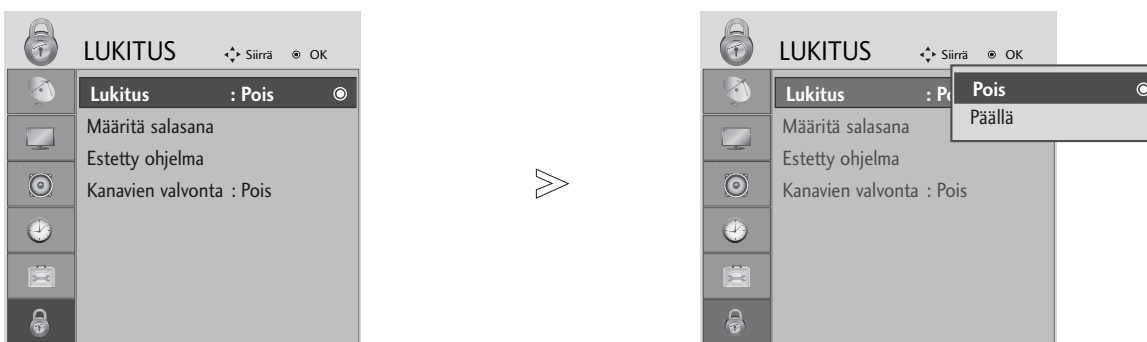

- Uniajastin nollautuu, jos sammutat television.
- Voit säätää **Uniajastin** -asetusta myös **AIKA**-valikosta.

# LAPSILUKITUS/IKÄRAJAT

## SALASANAN ASETUS JA LUKITUSJÄRJESTELMÄ

Kun ensimmäisen kerran kirjoitat salasanan, valitse kaukosäätimestä 0, 0, 0, 0.



- 1 MENU   Valitse **LUKITUS**.
- 2 OK   Valitse **Lukitus**.
- 3 OK   Valitse **Päällä**.
- 4 OK    Määritä salasana.
- 5  Kirjoita nelinumeroinen salasana.  
Älä unohda tätä numeroa!  
Vahvista salasana syöttämällä se uudelleen.

- Jos olet unohtanut salasanan, valitse kaukosäätimestä 7, 7, 7, 7.

- Palaa normaaliin tv-näyttöön painamalla MENU-painiketta.
- Palaa edelliseen valikkonäyttöön painamalla RETURN-painiketta.

# LAPSILUKITUS/IKÄRAJAT

## OHJELMIEN ESTÄMINEN

Voit estää ohjelmat, joita et halua katsoa tai joita et halua lapsiesi katsovan.

Tätä toimintoa voidaan käyttää, kun **Lock System** (Lukitse järjestelmä)-asetuksen arvo on "On" ("Käytössä").

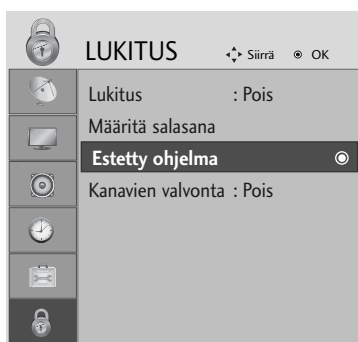

-   Valitse **LUKITUS**.
-   Valitse **Estetty ohjelma**.
-  Siirry **Estetty ohjelma**-toimintoon..
-   Valitse lukittava ohjelma.

- Palaa normaaliin tv-näyttöön painamalla **MENU**-painiketta.
- Palaa edelliseen valikkonäyttöön painamalla **RETURN**-painiketta.

## LAPSILUKITUS (VAIN DIGITAALISESSA TILASSA)

Tämä toiminto toimii lähetyksasemalta saatujen tietojen perusteella. Jos signaalissa on väärät tiedot, tämä toiminto ei toimi oikein.

Tämän valikon käyttäminen edellyttää salasanaa.

Televisio muistaa viimeksi valitun asetuksen, vaikka virta katkaistaan.

Voit estää lapsia katsomasta tiettyjä aikuisille tarkoitettuja ohjelmia määritettyjen ikärajojen perusteella.

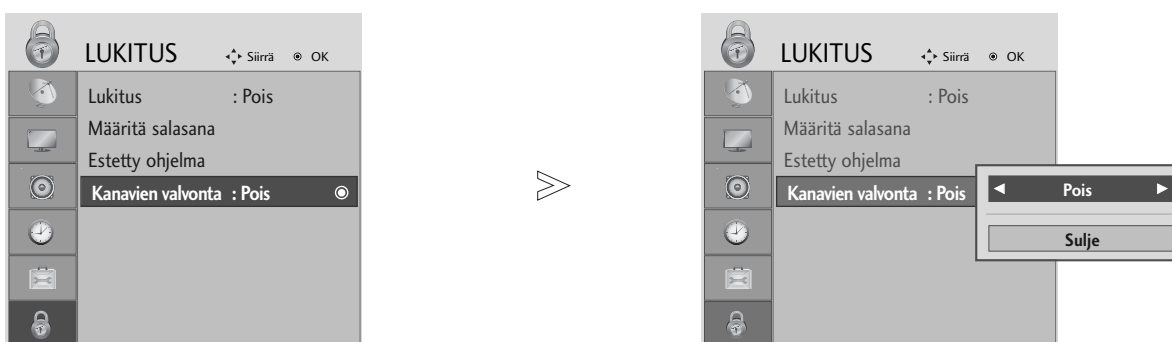

-   Valitse **LUKITUS**.
-   Valitse **Kanavien valvonta**.
-   Tee tarvittavat muutokset.
-  Tallenna.

- Palaa normaaliin tv-näyttöön painamalla **MENU**-painiketta.
- Palaa edelliseen valikkonäyttöön painamalla **RETURN**-painiketta.

# LAPSILUKITUS/IKÄRAJAT

## NÄPPÄINLUKKO

TV voidaan kytkeä siten, että sitä voi käyttää vain kaukosäätimellä.  
Toimintoa voidaan käyttää luvattoman katselun estämiseen.

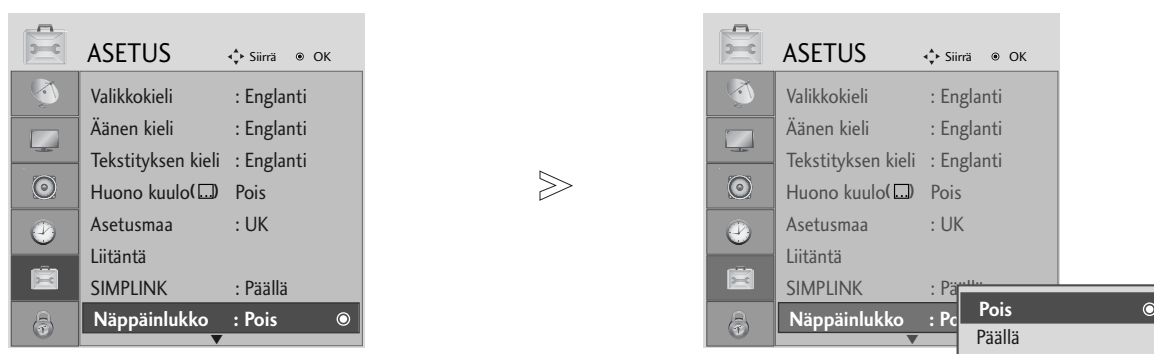

- 1 MENU Valitse **ASETUS**.
- 2 OK Valitse **Näppäinlukko**.
- 3 OK Valitse **Päällä** tai **Pois**.
- 4 OK Tallenna.

- Kun valittuna on vaihtoehto **Näppäinlukko 'Päällä'**, ja televisio sammutetaan, paina television **⏻ / I, INPUT, P ^ v** -painiketta tai kaukosäätimen **TV tai POWER, INPUT, P ^ v** tai **NUMBER** tai painiketta tai numeropainikkeita.
- Kun valittuna on vaihtoehto **Näppäinlukko Päällä**, ja televisiota katseltaessa painetaan etupaneelin painikkeita, kuvaruutuun tulee teksti **'Lapsilukko päällä'**.

- Palaa normaaliin tv-näyttöön painamalla **MENU**-painiketta.
- Palaa edelliseen valikkonäyttöön painamalla **RETURN**-painiketta.



# TEKSTI-TV

**Tämä ominaisuus ei ole käytettävissä kaikissa maissa.**

Teksti-TV on maksuton TV-kanavien tarjoama palvelu, jossa annetaan ajan tasalla olevaa tietoa uutisista, säästä, TV-ohjelmista, pörssikursseista jne.

Tämän laitteen teksti-TV-dekooderi tukee normaalia teksti-TV:tä, TOP-tekstiä ja pikatekstiä. Nämä ovat sivun valintaan liittyviä toimintoja, jotka kuvataan seuraavassa omissa kappaleissaan.

## TEKSTI-TV PÄÄLLE / POIS

Paina **TEXT**-näppäintä siirtyäksesi teksti-TV:n käyttöön. Pääsivu tai viimeksi katsottu sivu ilmestyy näkyviin. Sivun otsikkorivillä näkyy kaksi sivunumeroa, TV-kanavan nimi, päivämäärä ja kellonaika. Ensimmäinen sivunumero kertoo valitun sivun, toinen taas näkyvässä olevan sivun.

Paina **TEXT** näppäintä kytkeäksesi teksti-TV:n pois päältä. TV palaa aiempaan tilaansa.

## SIMPLE-TEKSTITELEVISIO

### ■ Sivun valinta

- 1 Anna haluamasi kolminumeroinen sivunumero numeronäppäimillä. Jos painat väärää numeroa valinnan aikana, kirjoita kolme numeroa kuitenkin loppuun ja syötä sitten koko sivunumero uudelleen.
- 2 Paina **P**  $\wedge$   $\vee$  -näppäintä valitaksesi edellisen tai seuraavan sivun.

## TOP-TEKSTITELEVISIO (TÄMÄ OMINAISUUS EI OLE KÄYTETTÄVISSÄ KAIKISSA MAISSA)

Käyttöopas näyttää kuvaruudun alareunassa neljä värikenttää: punainen, vihreä, keltainen ja sininen. Keltainen kenttä tarkoittaa seuraavaa ryhmää ja sininen seuraavaa lohkoa.

### ■ Ryhmän/lohkon/sivun valinta

- 1 Sinisellä näppäimellä pääset lohkost toiseen.
- 2 Keltaisella näppäimellä pääset seuraavaan ryhmään, lohko vaihtuu tällöin automaattisesti.
- 3 Vihreällä näppäimellä pääset seuraavalle olemassa olevalle sivulle, ryhmä vaihtuu automaattisesti. Vaihtoehtoisesti voit käyttää **P**  $\wedge$  -näppäintä.
- 4 Punaisella näppäimellä pääset edelliseen valintaan. Vaihtoehtoisesti voit painaa **P**  $\vee$  -näppäintä.

### ■ Sivun suoravalinta

Voit toimia myös samoin kuin normaalin teksti-TV:n tapauksessa, eli antaa sivunumeron suoraan numeronäppäimillä.

## FASTEXT-TEKSTITELEVISIO

Teksti-TV:n sivut on värikoodattu kuvaruudun alareunassa ja ne valitaan värinäppäimiä painamalla.

### ■ Sivun valinta

- 1 Paina T.OPT-painiketta ja valitse  $\wedge \vee$ -valikko -painikkeen avulla. Näytä hakemistosivu.
- 2 Voit valita sivun alareunassa näkyvät värikoodatut sivut kaukosäätimen värinäppäimiä painamalla.
- 3 Voit toimia myös samoin kuin normaalin teksti-TV:n tapauksessa, eli antaa sivunumeron suoraan numeronäppäimillä.
- 4 P  $\wedge \vee$  -näppäimiä voidaan käyttää edellisen tai seuraavan sivun valintaan.

## ERIKOIS-TEKSTI-TV-TOIMINNOT

- Paina T. OPT-painiketta ja valitse Text Option (Tekstiasetukset) -valikko  $\wedge \vee$ -painikkeen avulla.



### ■ REVEAL

Voit näyttää salattuja tietoja, kuten visailujen vastauksia, valitsemalla tämän valikon.



### ■ UPDATE

Näyttää TV-kuvaa sillä aikaa kuin valittua sivua haetaan. Symboli näkyy kuvaruudun vasemmassa yläkulmassa. Kun päivitetty sivu on löytynyt, symboli vaihtuu sivunumeroon. Voit tarkastella päivitettyä tekstitelevisiosivua valitsemalla tämän valikon uudelleen.



### ■ TIME

Kun katselet televisio-ohjelmaa, valitsemalla tämän valikon saat kellonajan näkyviin ruudun oikeaan yläkulmaan. Teksti-TV:tä käytettäessä tällä näppäimellä voidaan valita alasivu. Alasivun numero näkyy kuvaruudun alareunassa. Alasivun lukitsemiseksi tai vaihtamiseksi paina  $\lt \gt$  -tai numeronäppäimiä.



### ■ HOLD

Pysäyttää automaattisen sivunvaihdon, jos sivu koostuu 2:sta tai useammasta alasivusta. Alasivujen määrä näytetään yleensä kellonajan alapuolella. Tätä näppäintä painettaessa lukitussymboli ilmestyy kuvaruudun vasemman yläkulmaan ja automaattinen sivunvaihto keskeytyy. Kun tämä valikko on valittu, ruudun vasemmassa yläkulmassa näkyy pysäytysmerkki ja automaattinen sivunvaihto ei ole käytössä.

# DIGITAL TELETEXT (DIGITAALINEN TEKSTITELEVISIO)

\*Tämä toiminto on käytettävissä vain Isossa-Britanniassa.

Television avulla pääset digitaaliseen tekstitelevision, mikä selvästi parantaa esimerkiksi tekstin ja kuvan tasoa. Digitaalinen tekstitelevision voidaan ottaa käyttöön erityisen digitaalisen tekstitelevision palvelun ja erityisten digitaalisten tekstitelevision lähetyksiä lähettävien palveluiden avulla.

Jos haluat tekstitelevision näkyviin, valitse tekstityksen kieli pois käytöstä painamalla SUBTITLE (TEKSTITYS) -painiketta.

## TEKSTITELEVISIO DIGITAALISESSA PALVELUSSA

- 1 Valitse digitaalinen palvelu, joka lähettää tekstitelevision-ohjelmaa painamalla numeronäppäimiä tai P ^ v -näppäintä. Digitaaliset tekstitelevision palvelut saat selville EPG-ohjelmaoppaasta.
- 2 Noudata digitaalisen tekstitelevision merkintöjä ja siirry seuraavaan vaiheeseen painamalla TEXT, OK, ^ v < > , PUNAISTA, VIHREÄÄ, KELTAISTA tai SINISTÄ painiketta tai NUMEROPAINIKETTA.
- 3 Voit vaihtaa digitaaliseen tekstitelevision palveluun valitsemalla eri palvelun numeronäppäimellä tai P ^ v -näppäimellä.



## TEKSTITELEVISIO JA DIGITAALINEN PALVELU

- 1 Valitse tietty palvelu, joka lähettää tekstitelevision-ohjelmaa painamalla numeronäppäimiä tai P ^ v -näppäintä.
- 2 Aloita tekstitelevision katselu painamalla TEXT (TEKSTI) -painiketta tai värillistä painiketta.
- 3 Noudata digitaalisen tekstitelevision ohjeita ja siirry seuraavaan vaiheeseen painamalla OK, ^ v < > -painiketta, PUNAISTA, VIHREÄÄ, KELTAISTA tai SINISTÄ painiketta tai NUMEROPAINIKETTA.
- 4 Siirry pois tekstitelevisioniasta ja palaa televisionkatselutilaan painamalla TEXT (TEKSTI) -painiketta tai värillistä painiketta.

Jotkin palvelut mahdollistavat tekstipalvelujen käyttöönoton painamalla PUNAISTA painiketta.



## ALUSTETAAN (PALAUTUS TEHDASASETUKSIIN)

Tämä toiminto on käytettävissä nykyisessä tilassa.  
Se kumoaa asetuksiin tehdyt muutokset.

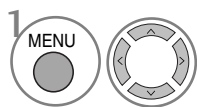
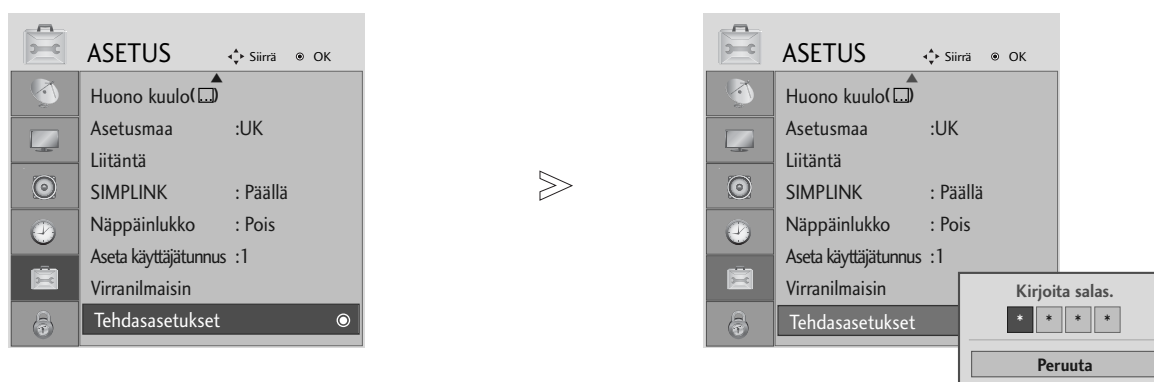

Valitse **ASETUS**.

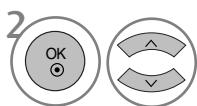

Valitse **Tehdasasetukset**.



- Jos **Lock System** (Lukitse järjestelmä) -asetuksen arvo on "On" ("Käytössä"), voit salasanan unohdetuasi valita kaukosäätimestä "7", "7", "7", "7".

- Palaa normaaliin tv-näyttöön painamalla **MENU**-painiketta.
- Palaa edelliseen valikkonäyttöön painamalla **RETURN**-painiketta.

# VIANMÄÄRITYS

## Käyttöpainikkeet eivät toimi normaalisti.

### Kaukosäädin ei toimi.

- Tarkista, ettei tuotteen ja kaukosäätimen välissä ole esteitä aiheuttavia esineitä.
- Onko paristot asennettu navat oikein päin (+ ja +, - ja -)?
- Onko kaukosäätimen toimintovalitsimen asento oikea: TV, STB jne.?
- Asenna uudet paristot.

### Virta kytkeytyy akkia pois päältä

- Onko uniajastin käytössä?
- Tarkista virranhallinnan asetukset. Sähkökatko
- Yhtään asemaa ei virity, kun 'Auto off' on käytössä.

## Videotoiminto ei toimi.

### Ei kuvaa, ei ääntä

- Tarkista, että tuotteen virta on kytketty päälle.
- Kokeile toista kanavaa. Ongelma voi olla lähetyksessä.
- Onko virtajohdon pistoke työnnetty pistorasiaan?
- Tarkista antennin suuntausta ja/tai sijainti.
- Testaa pistorasia työntämällä siihen jonkun toisen laitteen virtajohdon pistoke.

### Kuva tulee esiin hitaasti, kun virta on kytketty päälle

- Tämä on normaalia, kuva on sammutettu tuotteen käynnistyksen ajaksi. Jos kuva ei tule ruutuun viiden minuutin kuluessa, ota yhteys huoltopisteeseen.

### Kuvassa ei ole värejä tai kuva on huono

- Säädä valikkovaihtoa Color - Värit.
- Jätä riittävä etäisyys tuotteen ja videonauhurin välille.
  - Kokeile toista kanavaa. Ongelma voi olla lähetyksessä.
- Ovatko videokaapelit oikein liitetyt?
- Käynnistä jokin toiminto kuvan kirkkauden palauttamiseksi.

### Vaaka/pystyrailoja tai kuva värisee

- Tarkista paikalliset häiriöt, kuten sähkölaitteet tai sähkötyökalut.

### Heikko vastaanotto joillakin kanavilla

- Televisio- tai kaapelitelevisioaseman lähetyksessä ongelmia, viritä toinen asema.
- Aseman signaali on heikko, suuntaa antennia vastaanottamaan heikko asema.
- Tarkista mahdolliset häiriölähteet.

### Kuvissa viivoja tai raitoja

- Tarkista antenni (Muuta antennin suuntausta).

### HDMI-liitäntää käytettäessä ei ole kuvaa

- Tarkista, että käytät HDMI 1,3 -kaapeleita.  
Jos HDMI-kaapelit eivät tue HDMI 1,3 -standardia, kuva voi välkkyä tai sitä ei ole ollenkaan. Käytä tällöin uusia kaapeleita, jotka tukevat HDMI 1,3 -standardia.

## Äänitoiminto ei toimi.

### Kuva OK, mutta ei ääntä

- Paina painimetta  + -.
- Ääni mykistetty? Paina painiketta MUTE - MYKISTYS.
- Kokeile toista kanavaa. Ongelma voi olla lähetyksessä.
- Ovatko audiokaapelit oikein liitettyjä?

### Ei ääntä jostakin kaiuttimesta

- Säädä valikkovaihtoa Balance - Tasapaino.

### Epätavallisia ääniä tuotteen sisältä

- Kosteuden tai lämpötilan muutos käyttöolosuhteissa voi saada aikaan epätavallisia ääniä kytkettäessä tuotteeseen virta, mutta tämä ei tarkoita tuotteessa olevan vikaa.

### HDMI- tai USB-liitäntää käytettäessä ei ole ääntä

- Tarkista, että käytät HDMI 1,3 -kaapeleita.
- Tarkista, että käytät USB 2,0 -kaapeleita.

\*Tätä ominaisuutta ei ole kaikissa malleissa.

## PC-tilassa on ongelma. (Käytössä on vain PC-tila)

### Signaali ei ole rajojen sisällä.

- Säädä tarkkuutta, vaakapoikkeutustaajuutta tai pystypoikkeutustaajuutta.
- Tarkista signaalin syöttölähde.

### Pystypalkki tai raita taustassa, vaakahäiriöitä ja kuvan väärä sijainti

- Käytä Auto-konfigurointia tai säädä taajuutta, vaihetta tai pysty- ja vaakasijaintia.

### Ruudun väri ei ole vakaa tai on vain yksi väri

- Tarkista signaalikaapeli.
- Asenna PC-videokortti uudestaan.

## PICTURE-asetusten kanssa ilmeni ongelma.

Kun käyttäjä muuttaa kuva-asetuksia, televisio ottaa tietyn ajan kuluttua automaattisesti aluperäiset asetukset käyttöön.

- Tämä tarkoittaa, että televisio on tällä hetkellä **Myymälä** -tilassa. Voit siirtyä **Koti** -tilaan seuraavasti:  
Valitse TV Menu (TV-valikko) -kohdasta **ASETUS** -> **Tehdasasetukset** -> **Kyllä** (odota muutama sekunti, kunnes televisio lataa taas) -> kuvaruutunäyttöön tulee "TERVETULO" -> Paina **OK**-painiketta -> Valitse **Kieli** -> Valitse **Koti** -> Valitse haluamasi **Maa**- ja **Aikavyöhyke** -asetus -> Paina **OK**-painiketta. Ohjelmahaku käynnistyy automaattisesti (voit pysäyttää haun painamalla **OK**-painiketta). Olet nyt siirtynyt **Koti** -tilaan.

# HUOLTO

Kaikki viat voidaan ehkäistä. Voit pidentää uuden televisiosi elinkaarta puhdistamalla sen huolellisesti säännöllisin väliajoin.

**VAROITUS:** Sammuta virta ja irrota pistoke sähköpistorasiasta ennen puhdistamista.

## Kuvaruudun puhdistaminen

- 1 Tämä on loistava tapa pitää kuvaruutu puhtaana pölystä jonkin aikaa. Kostuta pehmeä liina haalean veden ja huuhteluaineen tai astianpesuaineen seoksessa. Väännä liina lähes kuivaksi ja pyyhi kuvaruutu sen avulla.
- 2 Varmista, että kuvaruutuun ei jää vettä. Anna sen kuivua ennen television käynnistämistä.

## Laitteen ulkopinnan puhdistaminen

- Pyyhi runko puhtaaksi liasta ja pölystä pehmeällä, kuivalla ja nukkaamattomalla liinalla.
- Älä käytä märkää liinaa.

## Erittäin pitkä poissaoloaika

### VAROITUS

- ▶ Jos televisio jää käyttämättä pitkäksi ajaksi esimerkiksi loman aikana, pistoke kannattaa irrottaa pistorasiasta, jotta mahdolliset esimerkiksi salamaniskujen aiheuttamat jännitepiikit eivät vaurioita televisiota.

## TUOTTEEN TEKNISET TIEDOT

MALLIT		26LG40** 26LG4000-ZA	32LG40** 32LG4000-ZA
Mitat (leveys x korkeus x syvyys)	Sisältää tuen	666,8 x 524,5 x 267,0 mm 26,2 x 20,6 x 10,5 tuumaa	808,8 x 630,3 x 299,2 mm 31,8 x 24,8 x 11,7 tuumaa
	Ilman tukea	666,8 x 457,8 x 103,0 mm 26,2 x 18,0 x 4,0 tuumaa	808,8 x 551,6 x 108,0 mm 31,8 x 21,7 x 4,2 tuumaa
Paino	Sisältää tuen	11,4 kg / 25,2 paunaa	15,5 kg / 34,1 paunaa
	Ilman tukea	9,8 kg / 21,6 paunaa	13,5 kg / 29,7 paunaa
Jännite ja virta Tehon tarve		AC100-240V~ 50/60Hz 120W	AC100-240V~ 50/60Hz 150W
Televisiojärjestelmä Taajuusalue Ulkoisen antennin impedanssi		PAL/SECAM B/G/D/K, PAL I/II, SECAM L/L' VHF: E2 ~ E12, UHF: E21 ~ E69, CATV: S1 ~ S20, HYPER: S21 ~ S47 75 Ω	
Käyttöympäristö	Käyttölämpötila Ilmankosteus	0 ~ 40°C / 32 ~ 104°F Alle 80%	
	Säilytyslämpötila Säilytyskosteus	-20 ~ 60°C / -4 ~ 140°F Alle 85%	

- Tässä esitettyjä määrittämiä voidaan muuttaa laadun parantamiseksi ilman ennakoilmoitusta.



# LÄHETÄ IR-KOODI

## 1. Kytkeminen

- Kytke langallinen kaukosäädin television kaukosäädinliitäntään.

## 2. Kaukosäätimen infrapunakoodit

### ■ Signaalin aaltomuoto

Yksi 455 kHz:n pulssi moduloituna 37,917 kHz:n signaalilla.

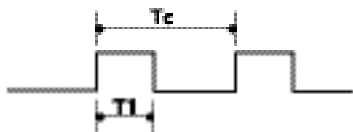

Kanta-aallon taajuus

$$FCAR = 1/Tc = fOSC/12$$

$$\text{Toimintasuhde} = T1/Tc = 1/3$$

### ■ Kehyksen rakenne

1. kehys



Toistokehys



### ■ Aloituskoodi

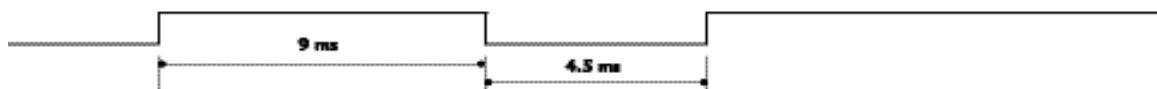

### ■

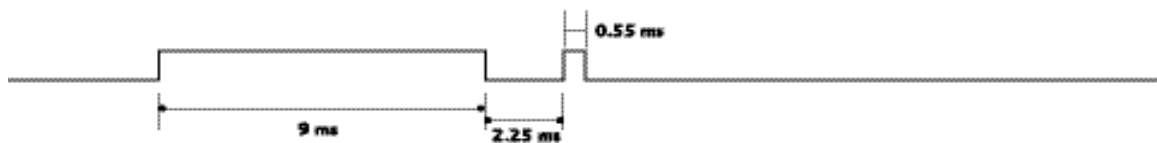

### ■ Bitin kuvaus

Bit "0"

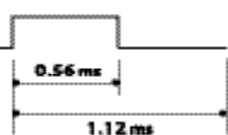

Bit "1"

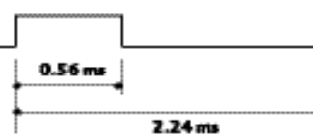

### ■ Kehysten väli: Tf

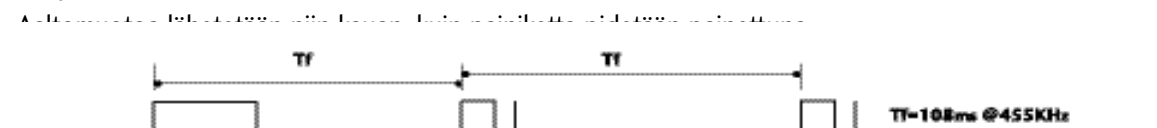

Koodi (heksades.)	Toiminto	Huomautus
08	POWER	Kaukosäätimen painike (Virta päälle/pois)
0B	INPUT	Kaukosäätimen painike
f0	TV/RADIO	Kaukosäätimen painike
45	Q.MENU	Kaukosäätimen painike
43	MENU	Kaukosäätimen painike
AB	GUIDE	Kaukosäätimen painike
07	vasemmalle (<)	Kaukosäätimen painike
06	oikealle (>)	Kaukosäätimen painike
40	ylös (^)	Kaukosäätimen painike
41	alas (v)	Kaukosäätimen painike
44	OK(⊙)	Kaukosäätimen painike
28	RETURN	Kaukosäätimen painike
AA	INFO ⓘ	Kaukosäätimen painike
30	AV MODE	Kaukosäätimen painike
02	↖ +	Kaukosäätimen painike
03	↖ -	Kaukosäätimen painike
00	P ^	Kaukosäätimen painike
01	P v	Kaukosäätimen painike
1E	FAV	Kaukosäätimen painike
09	MUTE	Kaukosäätimen painike
10 ~19	Numeropainike 0~9	Kaukosäätimen painike
53	LIST	Kaukosäätimen painike
1A	Q.VIEW	Kaukosäätimen painike
72	PUNAINEN	Kaukosäätimen painike
71	VIHREA	Kaukosäätimen painike
63	KELTAINEN	Kaukosäätimen painike
61	SININEN	Kaukosäätimen painike
20	TEXT	Kaukosäätimen painike
21	T.Option	Kaukosäätimen painike
39	SUBTITLE	Kaukosäätimen painike
BD	●(Record)	Kaukosäätimen painike
7E	SIMPLINK	Kaukosäätimen painike
B0	PLAY (TOISTA)	Kaukosäätimen painike
BA	PAUSE (KESKEYTÄ)	Kaukosäätimen painike
B1	STOP (PYSÄYTÄ)	Kaukosäätimen painike
8F	SIIRRY TAAKSEPÄIN	Kaukosäätimen painike
8E	FF (SIIRRY ETEENPÄIN)	Kaukosäätimen painike
CA	EJECT (POISTA)	Kaukosäätimen painike
6B	DVD-VALIKKO	Kaukosäätimen painike
B3	SKIP + (OHITA +)	Kaukosäätimen painike
B2	SKIP - (OHITA -)	Kaukosäätimen painike

# ULKOISEN OHJAUSLAITTEEN ASENNUS

## RS-232C-kaapelin kytkentä

Kun television RS-232C-liitäntä kytketään ulkoiseen ohjauslaitteeseen (tietokoneeseen tai AV-ohjausjärjestelmään), television toimintoja voidaan kauko-ohjata.

Kytke ohjauslaitteen sarjaliitäntäkaapeli television takapaneelissa olevaan RS-232C-liitäntään.

RS-232C-kaapelia ei toimiteta television mukana.

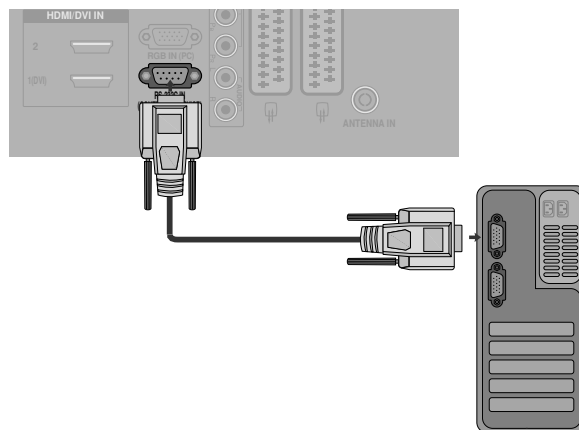

## Liittimen tyyppi: 9-nastainen D-Sub- pistoke

No.	Nastan nimi
1	Ei kytketty
2	RXD (Datan vastaanotto)
3	TXD (Datan lähetys)
4	DTR (DTE -puoli valmiina)
5	MAA
6	DSR (DCE-puoli valmiina)
7	RTS (Lähetyspyyntö)
8	CTS (Valmis lähetykseen)
9	Ei kytketty

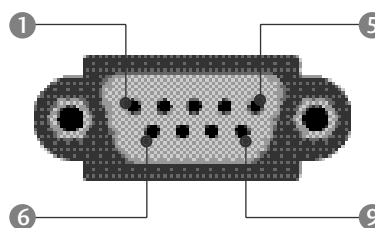

## RS-232C-liittimen RS-232C-liittimen kytkennät

### 7-johtiminen kytkentä (RS-232C -kaapelin vakiokytkentä)

	PC	TV	
RXD	2	3	TXD
TXD	3	2	RXD
GND	5	5	GND
DTR	4	6	DSR
DSR	6	4	DTR
RTS	7	8	CTS
CTS	8	7	RTS

D-Sub 9      D-Sub 9

### 3-johtiminen kytkentä (ei vakiokytkentä)

	PC	TV	
RXD	2	3	TXD
TXD	3	2	RXD
GND	5	5	GND
DTR	4	6	DTR
DSR	6	4	DSR
RTS	7	7	RTS
CTS	8	8	CTS

D-Sub 9      D-Sub 9

## Laitteen tunnus

Tällä toiminnolla määritetään laitteen tunnusnumero.

Katso kohtaa Heksadesimaaliluvut sivulla 110.

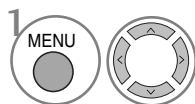
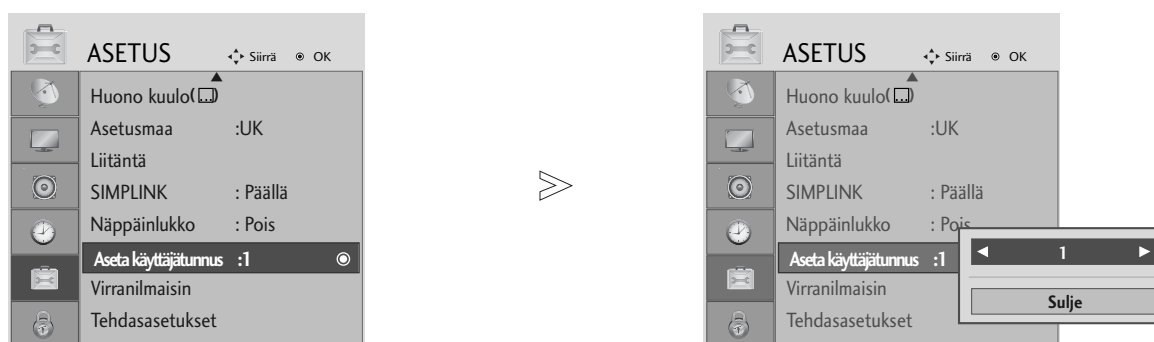

Valitse **ASETUS**.

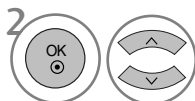

Valitse **Aseta käyttäjätunnus**.

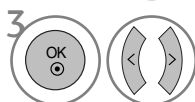

Määritä **Aseta käyttäjätunnus** -asetukselle haluamasi television tunnusnumero.

Aseta käyttäjätunnus -asetuksen arvot ovat 1–99.

- Palaa edelliseen valikkonäyttöön painamalla RETURN -painiketta.

## Tietoliikenneasetukset

- Siirtonopeus: 9600 bps (UART)
- Tavun pituus: 8 bittia
- Pariteetti: Ei ole
- Lopetusbittejä: 1
- Tietojen muoto: ASCII-koodi
- Käytä ristikkäiskaapelia.

### Komentoluettelo

	KOMENTO 1	KOMENTO 2	DATA (heksades.)
01. Virta	k	a	00 ~ 01
02. Kuvasuhde	k	c	Katso sivua. 108
03. Näytön pimennys	k	d	00 ~ 01
04. Äänen mykistys	k	e	00 ~ 01
05. Äänenvoimakkuus	k	f	00 ~ 64
06. Kontrasti	k	g	00 ~ 64
07. Kirkkaus	k	h	00 ~ 64
08. Väri	k	i	00 ~ 64
09. Sävy	k	j	00 ~ 64
10. Terävyys	k	k	00 ~ 64
11. OSD-valinta	k	l	00 ~ 01
12. Kaukosäädin lukittuna -tila	k	m	00 ~ 01
13. Kanavatasapaino	k	t	00 ~ 64
14. Väriämpötila	k	u	00 ~ 02
15. Epänormaali tila	k	z	00 ~ a
16. Automaattiset asetukset	j	u	01
17. Taajuuskorjaus	j	v	Katso sivua. 110
18. Virityskomento	m	a	Katso sivua. 110
19. Lisää/Ohita kanava	m	b	00 ~ 01
20. Näppäin	m	c	Näppäinkoodi
21. Taustavalon ohjaaminen	m	g	00 ~ 64
22. Tulosignaalin valinta (pää)	x	b	Katso sivua. 111

\* Valikko ei tule näkyviin, kun kohtia 15–22 määritetään.

### Lähetys- ja vastaanottoprotokolla

#### Lähetys

```
[komento1][komento2][ ][Set ID][ ][Data][Cr]
```

- \* [komento 1]([Komento 1]): Ensimmäinen komento.(j,k,mor x)
- \* [komento 2]([Komento 2]): Toinen komento.
- \* [Set ID]([Tunnus]): Ohjattava näyttö valitaan tunnusnumerolla, joka määritetään käyttämällä Special (Lisätoiminnot) -valikkoa.  
Arvoalue on 1 -99. Jos numeroksi annetaan 0, ohjaus koskee jokaista kytkettyä TV-laitetta. Tunnusnumero esitetään valikossa kymmenjärjestelmän kokonaislukuna (1-99) ja lähetys/vastaanottoprotokollassa heksadesimaalisena (0x0- 0x63).
- \* [DATA]([Data]): Lähetettävät komennot.To transmit command data. "FF" tarkoittaa komennon tilan

lukemista.

- \* [Cr] : Rivinvaihto.  
ASCII-koodi "0x0D"
- \* [ ] : Välilyönti eli ASCII-koodi "0x20"

#### OK-kuittaus

```
[komento2][ ][Set ID][ ][OK][Data][x]
```

- \* Näyttö lähettää tämänmuotoisen kuittauksen (ACK), kun vastaanotetut tiedot ovat kelvollisia. Jos tietojen lukutila on valittu, kuittaus ilmaisee nykyisen tilan. Jos tietojen kirjoitustila on valittu, kuittaus palauttaa tietokoneen lähettämät tiedot.

#### Virhekuittaus

```
[komento2][ ][Set ID][ ][NG][Data][x]
```

- \* Näyttö lähettää tämänmuotoisen kuittauksen (ACK), kun vastaanotetut tiedot eivät ole kelvollisia. Syy on kielletyn toiminnon valinta tai tiedonsiirtovirhe.

Data00: Kielletty koodi

## 01. Virran kytkentä (komento: k a)

- Kytkee tai katkaisee television virran.

*Lähetys*

[k][a][ ][Set ID][ ][Data][Cr]

Data 00 : Katkaise virta      Data 01 : Kytke virta

*Kuittaus*

[a][ ][Set ID][ ][OK/NG][Data][x]

- Ilmoittaa virran kytkemisestä tai katkaisemisesta.

*Lähetys*

[k][a][ ][Set ID][ ][FF][Cr]

*Kuittaus*

[a][ ][Set ID][ ][OK/NG][Data][x]

- \* Jos mikä tahansa muu toiminto lähettää tiedon "0xFF" tässä muodossa, kuittaus ilmaisee toiminnon tilan.

## 02. Kuvasuhde (komento: k c) (Pääkuvan koko)

- Muuttaa näytön pääkuvan tahosuhdetta. (pääkuvan muoto)  
Voit säätää näytön muotoa myös Q.MENU (PIKAVA-LIKKO) -valikon tai PICTURE (KUVA) -valikon Aspect Ratio (Kuvasuhde) -asetuksen avulla.

*Lähetys*

[k][c][ ][Set ID][ ][Data][Cr]

Data 01 : Normaali kuva (4:3)	06 : Alkuperäinen
02 : Laajakuva (16:9)	07 : 14:9
04 : Zoom1	09 : Vain haku
05 : Zoom2	

*Kuittaus*

[c][ ][Set ID][ ][OK/NG][Data][x]

- \* Voit valita RGB-PC- tai Component-tulon avulla kuvasuhteeksi 16:9 tai 4:3.
- \* HDMI/komponenttiliikassa (yli 720 p) Just Scan (Vain skannaus) on käytettävissä.
- \* Voit valita Original (Alkuperäinen) -kuvasuhteen vain Britannian tekstitelevisiossa (MHEG-5).

## 03. Näytön pimennys (komento: k d)

- Valitsee, onko näyttö pimennetty vai ei.

*Lähetys*

[k][d][ ][Set ID][ ][Data][Cr]

Data 00 : Näyttö ei pimennetty (kuva näkyy)  
01 : Näyttö pimennetty (kuva ei näy)

*Kuittaus*

[d][ ][Set ID][ ][OK/NG][Data][x]

## 04. Äänen mykistys (komento: k e)

- Valitsee, onko ääni mykistetty vai ei.  
Ääni voidaan mykistää myös kaukosäätimen MUTE -painikkeella.

*Lähetys*

[k][e][ ][Set ID][ ][Data][Cr]

Data 00 : Ääni mykistetty  
01 : Ääni ei mykistetty

*Kuittaus*

[e][ ][Set ID][ ][OK/NG][Data][x]

## 05. Äänenvoimakkuuden säätö (komento: k f)

- Suurentaa tai pienentää äänenvoimakkuutta.  
Äänenvoimakkuutta voidaan säätää myös kaukosäätimen äänenvoimakkuuspainikkeilla.

*Lähetys*

[k][f][ ][Set ID][ ][Data][Cr]

Data Min : 00 ~ Max : 64

- \* Lisätietoja on Heksadesimaalit 1 -kohdassa. Katso sivu 110.

*Kuittaus*

[f][ ][Set ID][ ][OK/NG][Data][x]

## 06. Kontrasti (komento: k g)

- Muuttaa kuvan kontrastia.  
Kontrastia voidaan säätää myös PICTURE (KUVA) -valikon avulla.

*Lähetys*

[k][g][ ][Set ID][ ][Data][Cr]

Data Min : 00 ~ Max : 64

- \* Lisätietoja on Heksadesimaalit 1 -kohdassa. Katso sivu 110.

*Kuittaus*

[g][ ][Set ID][ ][OK/NG][Data][x]

## 07. Kirkkaus (komento: k h)

- Muuttaa kuvan kirkkautta.  
Kirkkautta voidaan säätää myös PICTURE (KUVA) -valikon avulla.

*Lähetys*

[k][h][ ][Set ID][ ][Data][Cr]

Data Min : 00 ~ Max : 64

- \* Lisätietoja on Heksadesimaalit 1 -kohdassa. Katso sivu 110.

*Kuittaus*

[h][ ][Set ID][ ][OK/NG][Data][x]

## 08. Väri (komento: k i)

- Muuttaa kuvan väriä.  
Värejä voidaan säätää myös PICTURE (KUVA) -valikon avulla.

*Lähetys*

[k][i][ ][Set ID][ ][Data][Cr]

Data Min : 00 ~ Max : 64

- \* Lisätietoja on Heksadesimaalit 1 -kohdassa. Katso sivu 110.

*Kuittaus*

[i][ ][Set ID][ ][OK/NG][Data][x]

### 09. Sävy (komento : k j)

- Muuttaa kuvan värisävyä.

Värisävyä voidaan säätää myös PICTURE (KUVA) -valikon avulla.  
*Lähetys*

```
[k][j][ ][Set ID][ ][Data][Cr]
```

Data Min : 00 ~ Max : 64

\* Lisätietoja on Heksadesimaalit 1 -kohdassa. Katso sivu 110.

*Kuittaus*

```
[j][ ][Set ID][ ][OK/NG][Data][x]
```

### 10. Terävyys (komento: k k)

- Muuttaa kuvan terävyyttä.

Terävyyttä voidaan säätää myös PICTURE (KUVA) -valikon avulla.  
*Lähetys*

```
[k][k][ ][Set ID][ ][Data][Cr]
```

Data Min : 00 ~ Max : 64

\* Lisätietoja on Heksadesimaalit 1 -kohdassa. Katso sivu 110.

*Kuittaus*

```
[k][ ][Set ID][ ][OK/NG][Data][x]
```

### 11. OSD-valinta (komento: k l)

- Valitsee, toimiiko kuvaruutunäyttö (OSD, On Screen Display) kauko-ohjausta käytettäessä.

*Lähetys*

```
[k][l][ ][Set ID][ ][Data][Cr]
```

Data 00: OSD näyttöä ei pimennetty

Data 01: OSD pimennetty

*Kuittaus*

```
[l][ ][Set ID][ ][OK/NG][Data][x]
```

### 12. Kaukosäädin lukittuna -tila (komento : k m)

- Lukitsee TV-vastaanottimen etupaneelin ja kaukosäätimen painikkeet.

*Lähetys*

```
[k][m][ ][Set ID][ ][Data][Cr]
```

Data 00: Lukko ei käytössä      Data 01: Lukko käytössä

*Kuittaus*

```
[m][ ][Set ID][ ][OK/NG][Data][x]
```

\* Jos et käytä etupaneelin ja kaukosäätimen painikkeita, valitse tämä tila. Kun virta katkaistaan ja kytketään, kaukosäätimen lukitus vapautuu.

### 13. Kanavatasapaino (komento : k t)

- Säätää stereoäänien kanavatasapainoa.  
Kanavatasapainoa voidaan säätää myös ÄÄNI -valikon avulla.

*Lähetys*

```
[k][t][ ][Set ID][ ][Data][Cr]
```

Data Min : 00 ~ Max : 64

\* Lisätietoja on Heksadesimaalit 1 -kohdassa. Katso sivu 110.

*Kuittaus*

```
[t][ ][Set ID][ ][OK/NG][Data][x]
```

### 14. Värilämpötila (komento : k u)

- Säätää värilämpötilaa.  
Värilämpötilaa voidaan säätää myös PICTURE (KUVA) -valikon komennolla CSM.

*Lähetys*

```
[k][u][ ][Set ID][ ][Data][Cr]
```

Data 00: Normaali    01: Viileä    02: Lämmin

*Kuittaus*

```
[u][ ][Set ID][ ][OK/NG][Data][x]
```

### 15. Epänormaali tila (komento : k z)

- Epänormaalin tilan tunnistaminen.

*Lähetys*

```
[k][z][ ][Set ID][ ][FF][ ][Cr]
```

Data FF: Luku

*Kuittaus*

```
[z][ ][Set ID][ ][OK/NG][Data][x]
```

Data 00: Normaali (virta on kytketty ja signaali tulee)

Data 01: Ei signaalia (virta kytketty)

Data 02: Kaukosäädin sammuttaa tai käynnistää television

Data 03: Uniajastin katkaisee virran

Data 04: RS-232C-toiminto katkaisee televisiosta virran

Data 05: 5 voltin jännite katkaistaan

Data 06: Verkkovirta katkaistaan

Data 07: Tuuletinhälytystoiminto katkaisee virran

Data 08: Katkaisuajastin katkaisee virran

Data 09: Automaattinen sammutus katkaisee virran

Data a: Sammuta televisio AV-piirin tunnistuksen perusteella.

### 16. Automaattinen asetus (komento : j u)

- Säätää kuvan sijaintia ja vähentää kuvan tärinää automaattisesti. Toimii vain RGB (PC) -tilassa.

*Lähetys*

```
[j][u][ ][Set ID][ ][Data][Cr]
```

Data 01: asetus

*Kuittaus*

```
[u][ ][Set ID][ ][OK/NG][Data][x]
```

## 17. Equalize (Taajuuskorjaus)(komento : j v)

► Taajuuskorjauksen säätäminen.

*Lähetys*

[j][v][ ][Set ID][ ][Data][Cr]

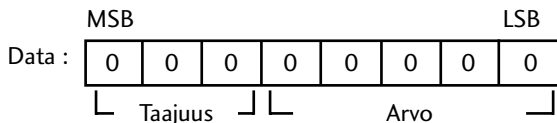

Taajuus :	0	120Hz
	1	200Hz
	2	500Hz
	3	1.2kHz
	4	3kHz
	5	7.5kHz
	6	12kHz

Arvo (Taajuustiedot):  
Katso kohtaa "Heksadesimaalit 3". Katso sivu 111.

*Ack*

[v][ ][Set ID][ ][OK/NG][Data][x]

\* Taajuuskorjaimen komennot

7	6	5	4	3	2	1	0	Taajuus
0	0	0						120Hz
0	0	1						200Hz
0	1	0						500Hz
0	1	1						1.2KHz
1	0	0						3KHz
1	0	1						7.5KHz
1	1	0						12KHz

7	6	5	Arvo					OSD-arvo
			4	3	2	1	0	
			0	0	0	0	0	-24
			..	..	..	..	..	..
			0	1	1	1	1	0
			..	..	..	..	..	..
			1	1	1	1	1	24

Esimerkki: Jos haluat määrittää kuvaruutunäytön valikossa taajuudeksi 500 Hz ja arvoksi -20, katso kohdasta "Heksadesimaalit 3" arvoa -20 vastaava arvo. 010 (500 Hz) 00011 (Arvo 3) => 01000011 => 43 (Heksadesimaali): [j][v][ ][Set ID][ ][43][Cr]

\* 3 bitin taajuus ja 5 bittiä dataa (Arvo) on yhteensä 8 bittiä (1 tavu). Muuta 8 bittiä heksadesimaalikoodiksi.

## 18. Tune Command (Virityskomento) (komento : m a)

► Kanavaksi valitaan seuraava fyysinen numero.

*Lähetys*

[m][a][ ][Set ID][ ][Data0][ ][Data1][ ][Data2][Cr]

Data00 : Nopea kanavadata  
Data01 : Hidas kanavadata  
ex. nro 47 -> 00 2F (2FH)  
nro 394 -> 01 88 (188H)

DTV nro 0 -> Ei merkitystä  
Data02 : 0x00 : ATV, 0x10 : DTV, 0x20 : Radio

Kanavan data-alue  
Analoginen – pienin arvo: 00 – suurin arvo: 63 (0~99)  
Digitaalinen – pienin arvo: 00 – suurin arvo (0~999)

*Kuittaus*

[a][ ][Set ID][ ][OK/NG][Data][x]

Data pienin arvo: 00 - suurin arvo: 7DH

## 19. Channel Add/Skip (Lisää/Ohita kanava) (Command: m b)

► Asettaa ohitustilan nykyiselle ohjelmalle.

*Lähetys*

[m][b][ ][Set ID][ ][Data][Cr]

Data 00 : Ohita 01 : Lisää

*Kuittaus*

[b][ ][Set ID][ ][OK/NG][Data][x]

### \* Heksadesimaalit 1

00 : Arvo 0  
⋮  
A : Arvo 10 (Set ID 10)  
⋮  
F : Arvo 15 (Set ID 15)  
10 : Arvo 16 (Set ID 16)  
⋮  
64 : Arvo 100  
⋮  
6E : Arvo 110  
⋮  
73 : Arvo 115  
74 : Arvo 116  
⋮  
C7 : Arvo 199  
⋮  
FE : Arvo 254  
FF : Arvo 255

### \* Heksadesimaalit 2

00 : -40  
01 : -39  
02 : -38  
⋮  
28 : 0  
⋮  
4E : +38  
4F : +39  
50 : +40



## 20. Näppäin(komento2 : c)

► Lähettää infrapunakauko-ohjaimen näppäinkoodin.

*Lähetys*

[m][c][ ][Set ID][ ][Data][Cr]

Data: Näppäinkoodi, lisätietoja on sivulla 104.

*Kuittaus*

[c][ ][Set ID][ ][OK/NG][Data][x]

## 21. Taustavalon ohjaaminen (komento : m g)

► Taustavalon ohjaaminen.

*Lähetys*

[m][g][ ][Set ID][ ][Data][Cr]

Data: data Min: 00–Maks: 64

(\* lähetetään heksadesimaalikoodina)

*Kuittaus*

[g][ ][Set ID][ ][OK/NG][Data][x]

## 22. Lähteen valinta (komento : x b)

(Pääkuvan lähde)

► Valitsee pääkuvan signaalilähteen.

*Lähetys*

[x][b][ ][Set ID][ ][Data][Cr]

Data: Rakenne

MSB								LSB	
0	0	0	0	0	0	0	0	0	
└─ Ulkoinen lähde ─┘				└─ Lähteen numero ─┘					

Ulkoinen lähde				Data
0	0	0	0	DTV
0	0	0	1	Analogue
0	0	1	0	AV
0	1	0	0	Component
0	1	1	1	RGB
1	0	0	1	HDMI

Lähteen numero				Data
0	0	0	0	Lähde1
0	0	0	1	Lähde2
0	0	1	0	Lähde3

*Kuittaus*

[b][ ][Set ID][ ][OK/NG][Data][x]

### \* Heksadesimaalit 3 (Equalize)

Arvo : OSD	Arvo : OSD
00 : -24	16 : 1
01 : -23	17 : 3
02 : -21	18 : 4
03 : -20	19 : 6
04 : -18	20 : 7
05 : -16	21 : 9
06 : -15	22 : 10
07 : -13	23 : 12
08 : -12	24 : 13
09 : -10	25 : 15
10 : -8	26 : 16
11 : -7	27 : 18
12 : -5	28 : 19
13 : -4	29 : 21
14 : -2	30 : 22
15 : 0	31 : 24

**LG Electronics Inc.**