

# TV LCD / Combiné DVD GUIDE DE L'UTILISATEUR

## MODÈLES DE TV LCD

26LG40\*\*

32LG40\*\*

Avant de mettre en marche votre poste de télévision, lisez attentivement ce manuel.

Vous pourrez aussi vous y référer pour tous les réglages futurs. Notez le numéro de série et le numéro du modèle, qui figurent sur la plaque signalétique fixée à l'arrière du poste. Votre revendeur vous les demandera pour le service après vente.



est une marque de commerce de DVD Format/Logo Licensing Corporation.

# ACCESSOIRES

Assurez-vous que les accessoires suivants sont fournis avec votre téléviseur. S'il vous manque un ou plusieurs de ces accessoires, veuillez contacter le distributeur qui vous a vendu l'appareil.

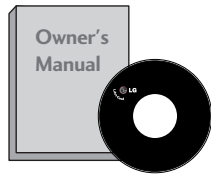

Mode d'emploi



Piles



Télécommande

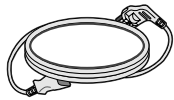

Cordon d'alimentation

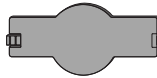

Capot de protection

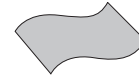

Chiffon doux  
Nettoyez l'écran avec ce chiffon.

Si la surface externe comporte des traces de doigts ou des taches, nettoyez-la avec un chiffon doux spécial.

Évitez de frotter lorsque vous tentez d'éliminer une tache. Vous risquez de rayer ou de décolorer la surface.

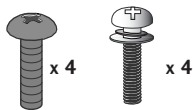

Protège-câbles  
(Voir page 6)



Dispositif de fixation des câbles



1-vis  
(Voir page 7)

# TABLE DES MATIÈRES

ACCESSOIRES ..... 1

## PRÉPARATION

COMMANDES DU PANNEAU AVANT ..... 4  
INFORMATIONS SUR LE PANNEAU ARRIÈRE... 5  
INSTRUCTIONS RELATIVES AU SOCLE ..... 6  
COUVERTURE DU PANNEAU ARRIÈRE POUR LA  
DISPOSITION DES CÂBLES ..... 7  
VEUILLEZ INSTALLER LA TELEVISION AVEC  
PRECAUTION POUR EVITER QU'ELLE NE TOMBE... 8  
Installation du socle ..... 9  
Montage au mur : Installation horizontale ..... 9  
Raccordement à une antenne..... 10

## CONFIGURATION DE L'ÉQUIPEMENT EXTERNE

CONFIGURATION DU RÉCEPTEUR HD ..... 11  
CONFIGURATION DE LA  
SORTIE DIGITAL AUDIO OUT OPTICAL..... 12  
Branchement d'un DVD ..... 13  
Branchement d'un magnétoscope ..... 15  
CONFIGURATION D'UNE AUTRE SOURCE  
AUDIO/VIDÉO ..... 17  
INSERTION DU MODULE CI..... 18  
Branchement d'un PC ..... 18  
- Configuration de l'écran pour le mode PC ..... 21

## UTILISATION DU TÉLÉVISEUR / COMMANDE DES PROGRAMMES

Fonctions des touches de la télécommande ... 25  
Mise sous tension du téléviseur..... 27  
Sélection des programmes ..... 27  
Volume Adjustment ..... 27  
MENU RAPIDE ..... 28  
SÉLECTION ET RÉGLAGE DES MENUS À L'ÉCRAN... 29  
Mémorisation des chaînes..... 30  
Programmation manuelle (EN MODE NUMÉRIQUE)... 31  
Programmation manuelle (EN MODE ANALOGIQUE) .. 32  
Edition des programmes ..... 34  
Préampli (EN MODE NUMÉRIQUE UNIQUEMENT).... 37  
Mise à jour logic..... 38  
Diagnostiques (EN MODE NUMÉRIQUE UNIQUEMENT).... 39

CI INFORMATION (INFOS CI) ..... 40  
Table des programmes ..... 41  
SIMPLINK ..... 42  
ÉTIQUETTE DE SOURCE..... 44  
MODE AV..... 45

## EPG (ELECTRONIC PROGRAMME GUIDE) (EN MODE NUMÉRIQUE UNIQUEMENT))

Activation / désactivation du  
guide de programmes électronique ..... 46  
Sélectionnez un programme ..... 46  
Signification des touches en mode de guide  
NOW/NEXT (Actuel/Suivant) ..... 47  
Signification des touches en mode Guide sur 8 jours..... 47  
Signification des touches en mode Modification date ..... 47  
Button Function in Extended Description Box ..... 48  
Signification des touches en mode de réglage  
Enregistrement/Rappel ..... 48  
Fonction des boutons en mode Schedule List  
(Programmer une liste) ..... 48

## UTILISATION DU LECTEUR DE DVD

Remarques sur les disques ..... 49  
Choix de la langue  
- Choix de la langue ..... 51  
- Choix de la langue des sous-titres ..... 52  
- Choix de la langue du menu à l'écran (OSD).... 53  
CONTRÔLE PARENTAL  
- Configuration du contrôle parental..... 54  
- Modification du mot de passe.rmale.playback. 55  
Contrôle du format de l'image ..... 56  
Sortie audionumérique..... 57  
Compression de la gamme dynamique (DRC) .. 58  
Lecture d'un DVD ou d'un CD vidéo ..... 59  
Lecture de fichiers MP3 ..... 62  
Lecture d'un CD audio..... 63  
Options de lecture des fichiers JPG ..... 64

## RÉGLAGES DE L'IMAGE

RÉGLAGE DE LA TAILLE DE L'IMAGE (FORMAT D'IMAGE).....	65
RÉGLAGES PRÉDÉFINIS DE L'IMAGE	
- Mode image – Réglages prédéfinis.....	67
- Réglages automatique de la tonalité de couleur (Chaud / Moyen / Froid).....	68
RÉGLAGE MANUEL DE L'IMAGE	
- Mode image - Option Utilisateur.....	69
- Mode Image – Utilisateurs expérimentés.....	70
TECHNOLOGIE D'OPTIMISATION DE L'IMAGE.....	71
AVANCÉ : MODE DE FILM.....	72
MODE AVANCÉ - NIVEAU NOIR.....	73
PROTECTION DES YEUX.....	74
RÉINITIAL. IMAGE.....	75

## RÉGLAGES DU SON ET DE LA LANGUE

NIVELAGE AUTO VOLUME (VOLUME AUTO).....	76
RÉGLAGES PRÉDÉFINIS DU SON – MODE DU SON.....	77
RÉGLAGES DU SON – MODE UTILISATEUR.....	78
Balance.....	79
ACTIVATION ET	
DÉSACTIVATION DES HAUT-PARLEURS.....	80
SÉLECTION DE LA SORTIE AUDIO NUMÉRIQUE.....	81
REINITIALISATION DES PARAMÈTRES AUDIO.....	82
I/II	
- Réception Stéréo/Bilingue (En mode analogique uniquement).....	83
- Réception NICAM (En mode analogique uniquement).....	84
- Sélection de la sortie audio.....	84
Langue du menu à l'écran/ Sélection du pays....	85
SÉLECTION DE LA LANGUE (EN MODE NUMÉRIQUE UNIQUEMENT).....	86

## RÉGLAGE DE L'HEURE

Horloge.....	87
ACTIVATION ET DÉSACTIVATION DE L'HORLOGE.....	88
RÉGLAGE DE LA MISE EN VEILLE AUTOMATIQUE.....	89
CONFIGURATION DU FUSEAU HORAIRE.....	90
RÉGLAGE DE LA MINUTERIE DE VEILLE.....	90

## CONTRÔLE PARENTAL

DEFIN. M.D.PASSE & SYSTÈME DE VERROUILLAGE.....	91
BLOPAGE D'UN PROGRAMME.....	92
Contrôle parental (EN MODE NUMÉRIQUE UNIQUEMENT).....	93
Blocage Touches.....	94

## TÉLÉTEXTE

Pour activer/désactiver le télétexte.....	95
Texte SIMPLE.....	95
Texte TOP.....	95
FASTEXT.....	96
Fonctions télétexte spéciales.....	96

## TÉLÉTEXTE NUMÉRIQUE

TÉLÉTEXTE DANS LE SERVICE NUMÉRIQUE.....	97
TÉLÉTEXTE DU SERVICE NUMÉRIQUE.....	97

## ANNEXE

Réinitialisation (Retour aux réglages d'usine).....	98
DÉPANNAGE.....	99
ENTRETIEN.....	101
SPÉCIFICATIONS DE L'APPAREIL.....	102
Codes IR.....	103
Installation du système de commande externe.....	105

# PRÉPARATION

## COMMANDES DU PANNEAU AVANT

- L'image peut être différente de celle affichée sur votre poste de télévision.
- Si votre produit est entouré d'un film de protection, enlevez-le et nettoyez le produit avec un chiffon de polissage.

PRÉPARATION

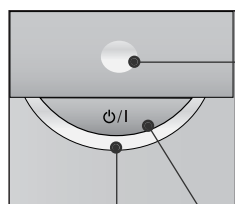
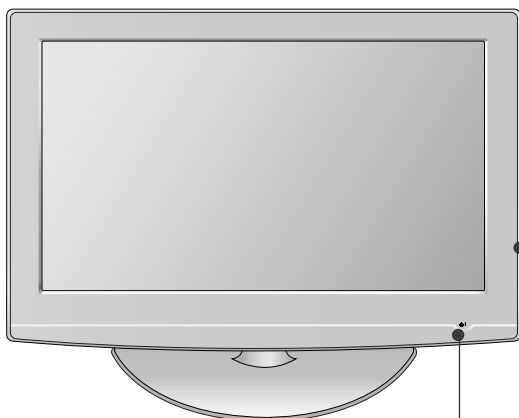

### VOYANT DE MISE SOUS TENSION/STANDBY (VEILLE)

- S'éclaire en rouge lorsque le téléviseur est en mode veille.
- s'allume en bleu quand le téléviseur est sous tension.

Important : Vous pouvez régler le voyant d'alimentation dans le menu **OPTION**.

Récepteur de la télécommande

MARCHE/ARRET

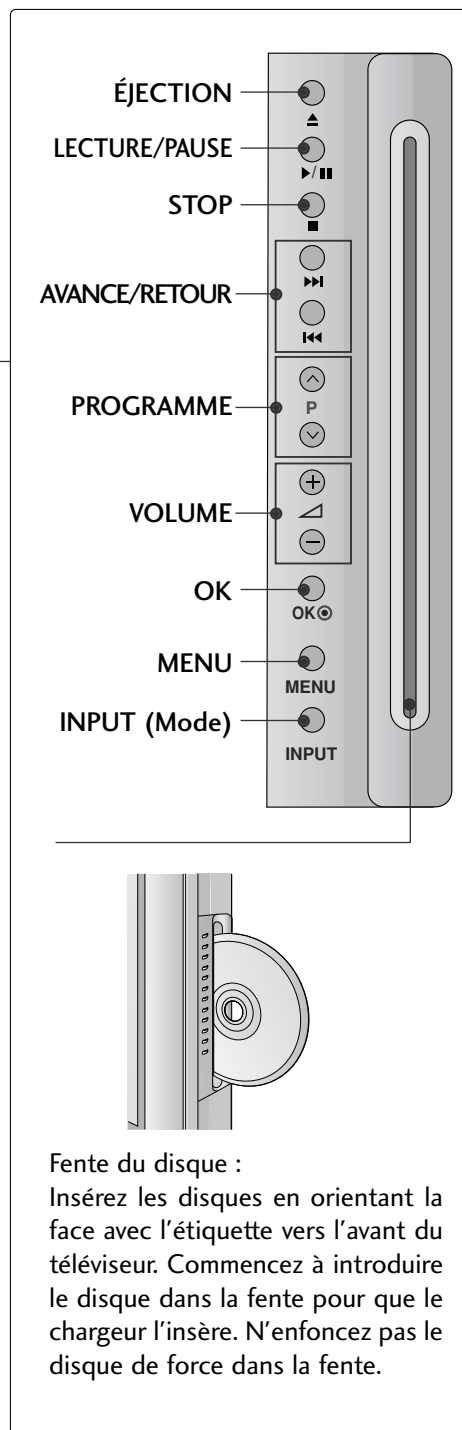

## SUPPORT EMERILLON

Après avoir installé la TV, vous pouvez en ajuster manuellement la position de 20 degrés vers la gauche au la droite pour l'adapter à votre position de regard.

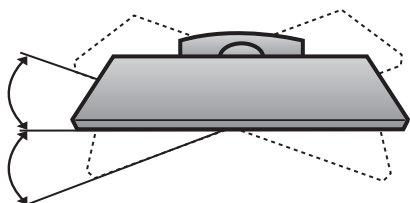

# INFORMATIONS SUR LE PANNEAU ARRIÈRE

■ L'image peut être différente de celle affichée sur votre poste de télévision.

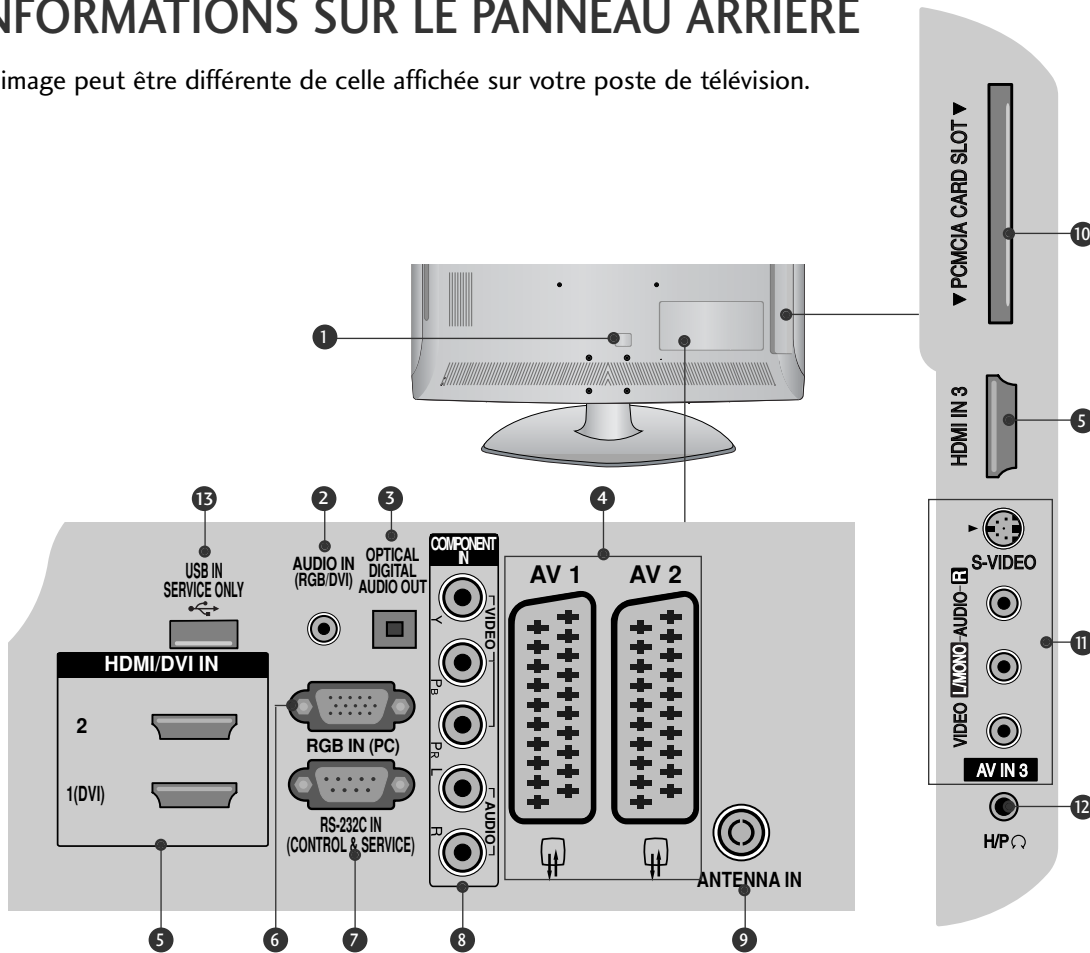

- 1** Prise du cordon d'alimentation  
Ce téléviseur fonctionne en alimentation en alternatif (CA). La tension est indiquée à la section Spécifications. Ne jamais faire fonctionner le téléviseur en courant continu (CC).
- 2** Entrée audio RGB/DVI  
Raccorder l'audio depuis un ordinateur personnel ou une télévision numérique.
- 3** SORTIE AUDIO NUMERIQUE OPTIQUE  
Permet de raccorder un appareil audio numérique à partir de divers types d'équipements.  
Remarque : en mode veille, ces ports ne sont pas disponibles.
- 4** Périel euroconnecteur (AV1/AV2)  
Raccordez l'entrée ou la sortie de la prise Périel d'un périphérique externe à ces prises.
- 5** Entrée HDMI  
Connectez le signal HDMI à la borne HDMI IN. Vous pouvez également connecter le signal DVI (VIDEO) au port HDMI/DVI à l'aide du câble DVI à HDMI.
- 6** Port RVB  
Raccorder la sortie depuis un ordinateur.
- 7** Port d'entrée RS-232C (CONTRÔLE & SERVICE)  
Raccordez le port de série des périphériques de contrôle à la prise RS-232C.
- 8** Entrée Composant  
Connectez votre télécommande câblée à ce port.
- 9** Antenna Input  
Raccorder l'antenne RF à ce jack.
- 10** Logement pour cartes PCMCIA (Personal Computer Memory Card International Association).  
(Cette fonction n'est pas disponible dans tous les pays.)
- 11** Prises d'entrée Audio/Vidéo  
Raccordez la sortie audio/vidéo d'un périphérique externe à ces prises.  
Entrée S-Video  
Raccordez la sortie S-Video d'un périphérique S-VIDEO.
- 12** Prise de casque  
Raccordez la prise du casque à cette prise.
- 13** PORT DE MAINTENANCE UNIQUEMENT

# PRÉPARATION

## INSTRUCTIONS RELATIVES AU SOCLE

■ L'image peut être différente de celle affichée sur votre poste de télévision.

### INSTALLATION

- 1 Couchez avec précaution l'écran de télévision sur une surface rembourrée pour éviter d'abimer l'écran.

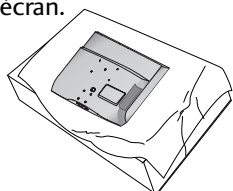

- 2 Fixez le pied de la télévision au support.

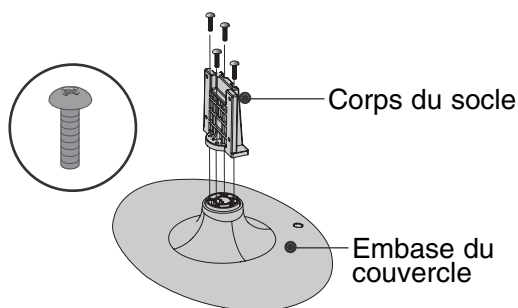

- 3 Montez la télévision comme indiqué.

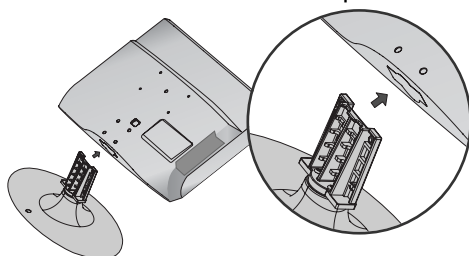

- 4 Fixez fermement à l'aide des 4 vis en utilisant les orifices prévus à cet effet, situés à l'arrière de la télévision.

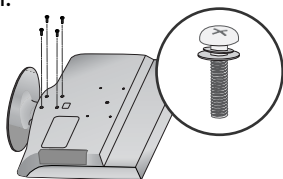

### ! REMARQUE

- ▶ Lorsque vous assemblez le pied de bureau, vérifiez que l'écrou est complètement serré (dans le cas contraire, le produit pourrait basculer après son installation). Si vous serrez exagérément l'écrou, l'écrou pourrait dévier de la pièce de serrage de l'écrou.

### DÉMONTAGE

- 1 Couchez avec précaution l'écran de télévision sur une surface rembourrée pour éviter d'abimer l'écran.

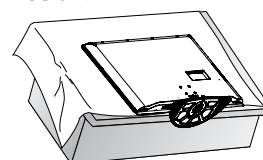

- 2 Desserrez les vis du téléviseur.

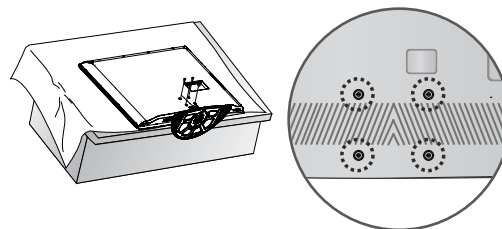

- 3 Détachez le socle du téléviseur.

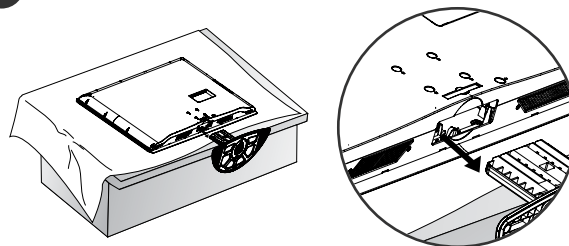

### SI VOUS N'UTILISEZ PAS LE PIED A POSER

Lors de la fixation de l'unité au mur, utilisez le capot de protection destiné à l'installation sur pied. Insérez le couvercle de protection dans le téléviseur jusqu'au « clic ».

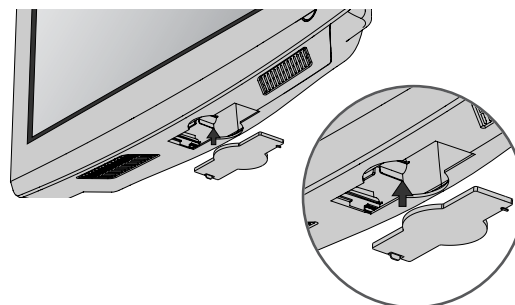



# COUVERTURE DU PANNEAU ARRIÈRE POUR LA DISPOSITION DES CÂBLES

■ L'image peut être différente de celle affichée sur votre poste de télévision.

- 1 Aligned l'orifice et la languette du **SERRE-CÂBLE**.  
Tournez le **SERRE-CÂBLE** comme illustré.  
Remarque : le serre-câble peut se casser si vous appuyez trop fort.

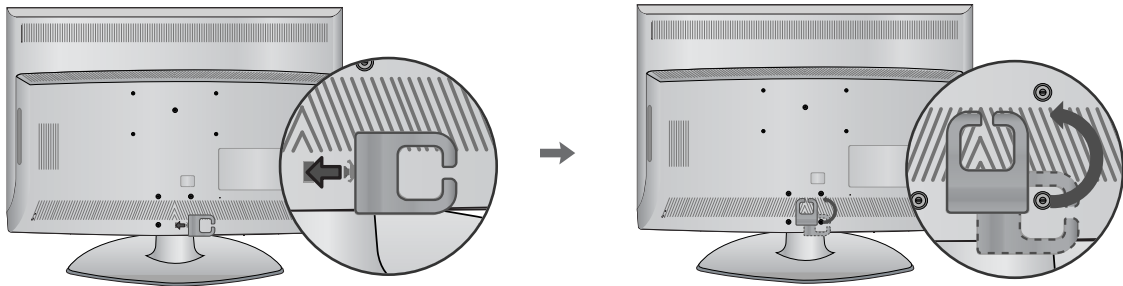

- 2 Raccordez les câbles.  
Pour raccorder un équipement supplémentaire, veuillez vous reporter à la section de configuration des équipements externes.

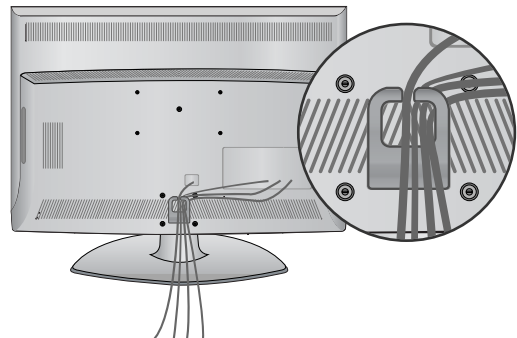

## RATTACHER LA TV À UN MEUBLE

La TV doit être rattachée à un meuble pour qu'elle ne soit pas secouée vers l'avant ou l'arrière, ce qui pourrait produire des blessures ou endommager le produit. Utilisez seulement une vis de fixation.

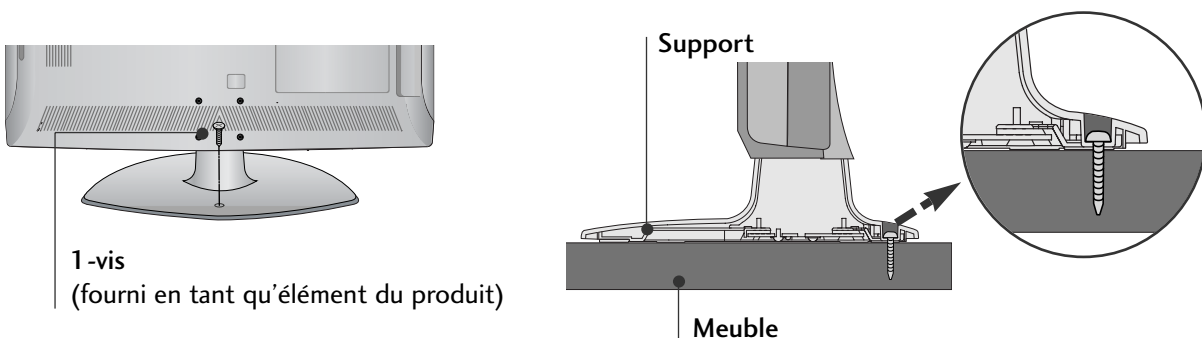

### ! AVERTISSEMENT

- Pour empêcher la TV de tomber par terre, la TV devrait être solidement attachée au plancher/mur selon les instructions d'installation. Incliner, secouer, ou basculer la machine peut causer des dommages.

# PRÉPARATION

## VEUILLEZ INSTALLER LA TELEVISION AVEC PRECAUTION POUR EVITER QU'ELLE NE TOMBE.

- Vous devez acheter, dans les magasins spécialisés, les équipements nécessaires pour fixer la télévision au mur.
- Placez la télévision près du mur afin d'éviter qu'elle ne tombe si on la pousse.
- Les consignes présentées ci-après font décrire comment installer votre télévision en toute sécurité et consistent à la fixer au mur, ce qui permet d'éviter qu'elle ne tombe si on la pousse. Ce système évitera que la télévision bascule vers l'avant et n'occasionne des blessures.  
Cela permettra également d'éviter d'endommager votre produit. Vérifiez qu'aucun enfant ne grimpe ou ne se suspende à la télévision.

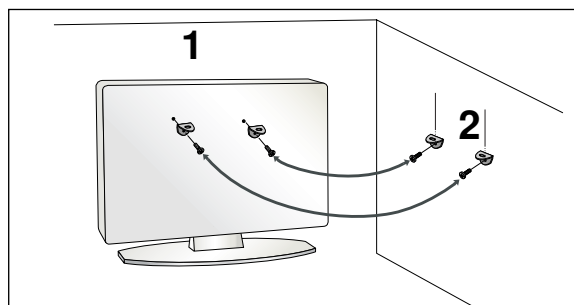
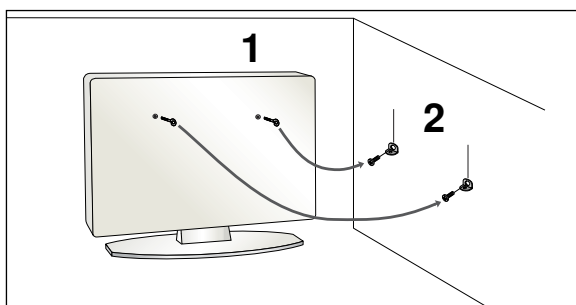

- 1 Utilisez les boulons à œil ou les supports/boulons du téléviseur pour fixer l'appareil au mur, comme indiqué dans l'illustration ci-dessous.

(Si votre télévision comporte des vis, veuillez les dévisser.)

\* Insérez les boulons à œil ou les supports/boulons du téléviseur, puis serrez-les solidement dans les orifices supérieurs.

- 2 Fixez les supports muraux à l'aide des boulons. Ajustez la hauteur du support fixé au mur.

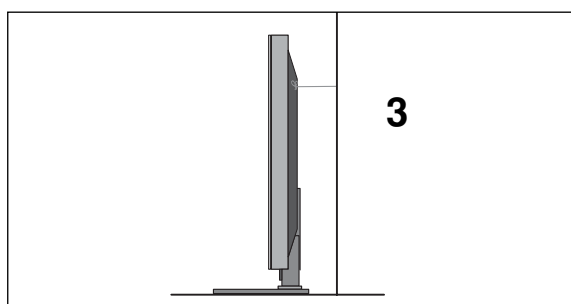

- 3 Utiliser une corde solide pour attacher l'appareil. Pour plus de sécurité, la corde doit être à l'horizontale entre le mur et l'appareil.

### ! REMARQUE

- ▶ Retirer la corde avant de déplacer l'appareil.
- ▶ Utiliser un support ou un meuble assez grand et solide pour la taille et le poids de l'appareil.
- ▶ Pour utiliser l'appareil en toute sécurité, veiller à ce que le support fixé au mur soit de la même hauteur que l'appareil.

- Vous pouvez installer ce téléviseur sur le mur, sur un bureau, etc.
- Le téléviseur est conçu pour être installé à l'horizontale.

## MISE A LA TERRE

Assurez-vous de raccorder ce téléviseur à la terre afin d'éviter les chocs électriques. Si la mise à la terre n'est pas possible, demandez à un électricien qualifié d'installer un disjoncteur indépendant. N'essayez pas de mettre cet appareil à la terre en le raccordant à des câbles téléphoniques, à un paratonnerre ou à des tuyaux de gaz.

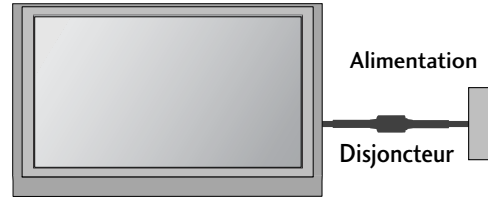

## INSTALLATION DU SOCLE

Afin de permettre une aération suffisante, l'espace minimum requis est de 10 cm de chaque côté et derrière le mur.

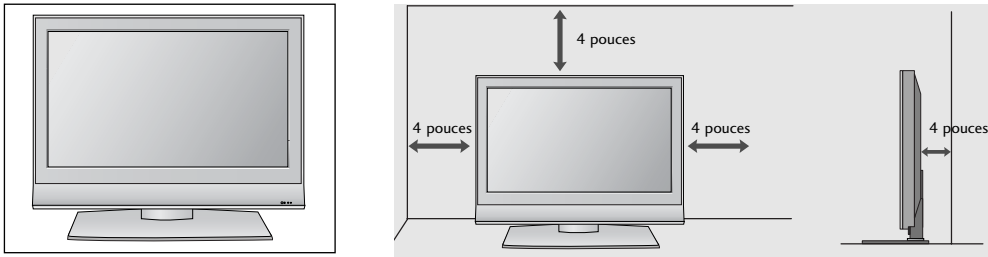

## MONTAGE AU MUR : INSTALLATION HORIZONTALE

Afin de permettre une aération suffisante, l'espace minimum requis est de 10 cm de chaque côté et derrière le mur. Nous vous recommandons d'utiliser un support de montage mural de la marque LG pour monter le téléviseur au mur.

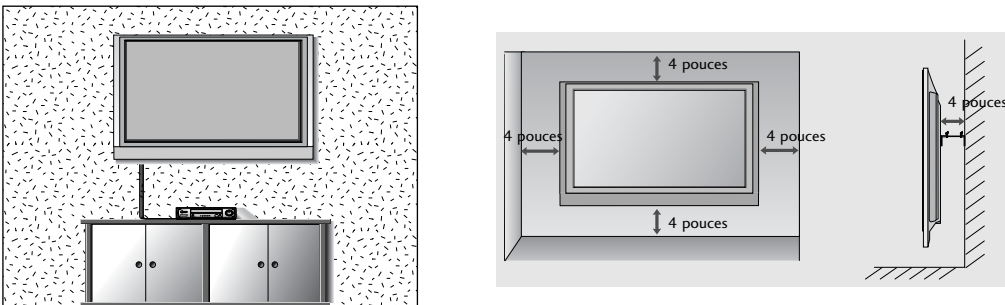

# PRÉPARATION

- Ne jamais brancher le cordon d'alimentation avant d'avoir terminé de raccorder tous les équipements pour ne pas endommager l'appareil.

## RACCORDEMENT À UNE ANTENNE

- Afin d'obtenir la meilleure qualité d'image, réglez la direction de l'antenne.
- Le câble et le convertisseur d'antenne ne sont pas fournis.

PRÉPARATION

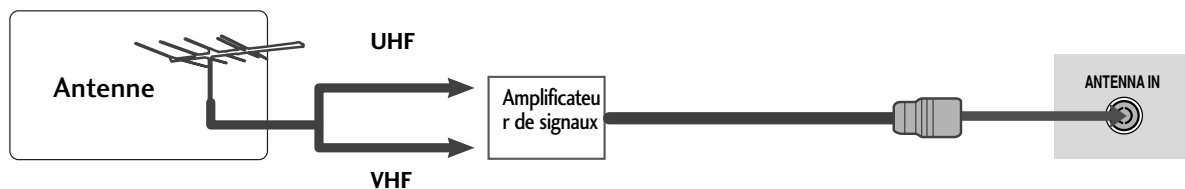
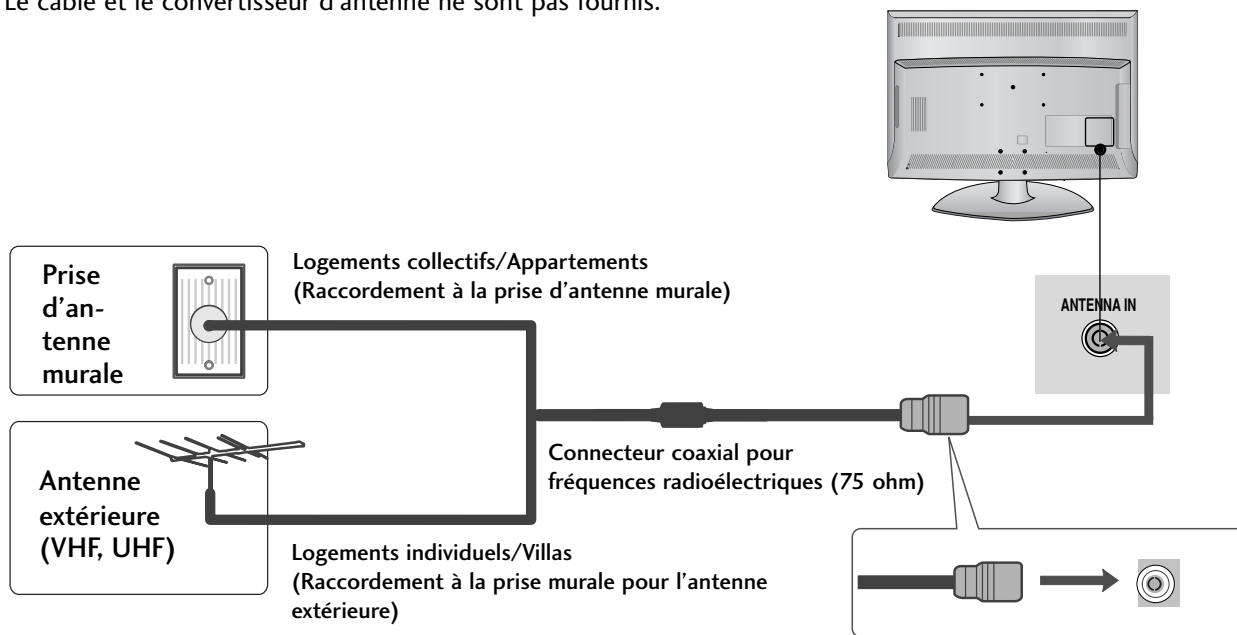

- Pour recevoir une image de meilleure qualité dans les zones où les signaux se reçoivent mal, installez sur l'antenne un amplificateur de signaux comme indiqué sur le schéma de droite.
- Pour acheminer le signal dans deux branchements de télévision, veuillez utiliser un diviseur.

# CONFIGURATION DE L'ÉQUIPEMENT EXTERNE

- Ne jamais brancher le cordon d'alimentation avant d'avoir terminé de raccorder tous les équipements pour ne pas endommager l'appareil.
- L'image peut être différente de celle affichée sur votre poste de télévision.

## CONFIGURATION DU RÉCEPTEUR HD

- Cette télévision peut recevoir des signaux numériques RF/par câble sans décodeur numérique externe. Toutefois, si vous ne parvenez pas à recevoir les signaux numériques à partir d'un décodeur ou d'une autre unité numérique externe, reportez-vous au schéma ci-dessous.

### Raccordement avec un câble Composante

- 1 Raccordez les prises de sortie vidéo (Y, PB, PR) du DVD sur les prises d'entrée **COMPONENT IN VIDEO** du téléviseur.
- 2 Raccordez les sorties audio du DVD aux prises d'entrée **COMPONENT IN AUDIO** du téléviseur.
- 3 Allumez le boîtier décodeur numérique (reportez-vous au Mode d'emploi du boîtier décodeur numérique).
- 4 Sélectionnez la source d'entrée **Composant** à l'aide de la touche **INPUT** de la télécommande.

Signal	Composant	HDMI
480i/576i	Oui	Non
480p/576p	Oui	Oui
720p/1080i	Oui	Oui
1080p	Oui (50/60Hz)	Oui

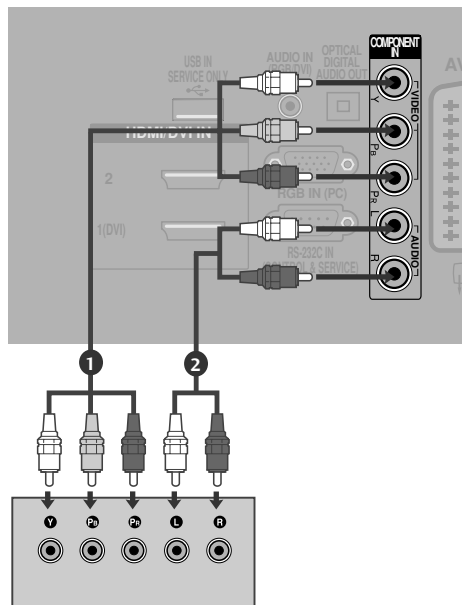

### Raccordement avec un câble HDMI

- 1 Raccordez la prise de sortie HDMI du boîtier décodeur numérique à la prise d'entrée **HDMI/DVI IN 1 (DVI)**, **HDMI/DVI IN 2** ou **HDMI IN 3** du téléviseur.
- 2 Allumez le boîtier décodeur numérique (reportez-vous au Mode d'emploi du boîtier décodeur numérique).
- 3 Sélectionnez la source d'entrée **HDMI1**, **HDMI2** ou **HDMI3** à l'aide de la touche **INPUT** de la télécommande.

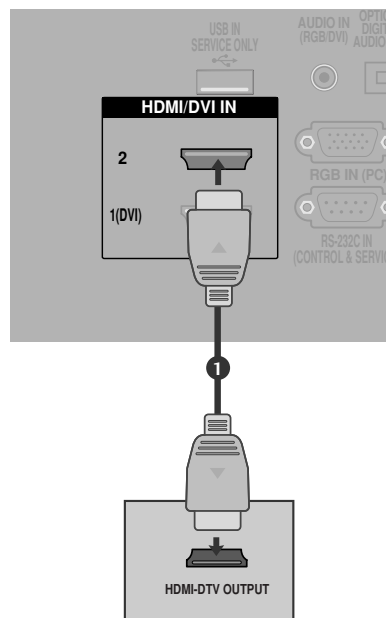

# CONFIGURATION DE L'ÉQUIPEMENT EXTERNE

## Raccordement avec un câble HDMI à DVI

- 1 Raccordez la prise de sortie DVI du boîtier décodeur numérique à la prise d'entrée **HDMI/DVI IN 1 (DVI)** du téléviseur.
- 2 Raccordez les câbles audio du boîtier décodeur numérique à la prise **AUDIO IN (RGB/DVI)** du téléviseur.
- 3 Allumez le boîtier décodeur numérique (reportez-vous au Mode d'emploi du boîtier décodeur numérique).
- 4 Sélectionnez la source d'entrée **HDMI 1** à l'aide de la touche **INPUT** de la télécommande.

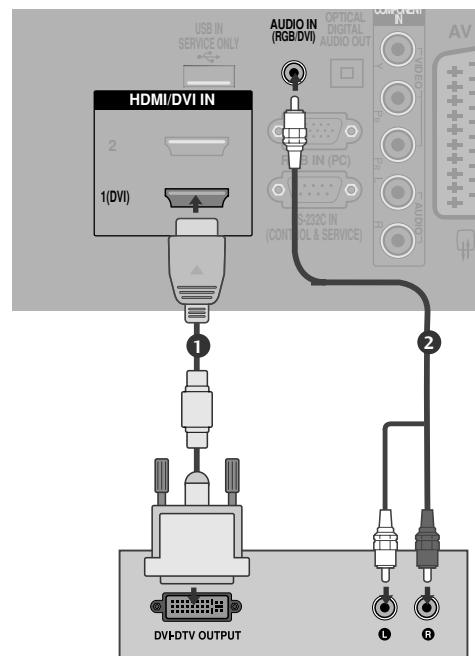

## CONFIGURATION DE LA SORTIE DIGITAL AUDIO OUT OPTICAL

- Envoie le son du téléviseur à un équipement audio externe via le port de sortie audio numérique (optique).

- 1 Raccordez une des extrémités d'un câble optique au port optique de sortie audio numérique (optique) du téléviseur.
- 2 Raccordez l'autre extrémité du câble optique au port d'entrée audio numérique (optique) de l'équipement audio.
- 3 Réglez l'option "Haut-parleur TV - sur Désactivé" dans le menu SON. (►p.80). Reportez-vous au mode d'emploi de l'équipement externe.

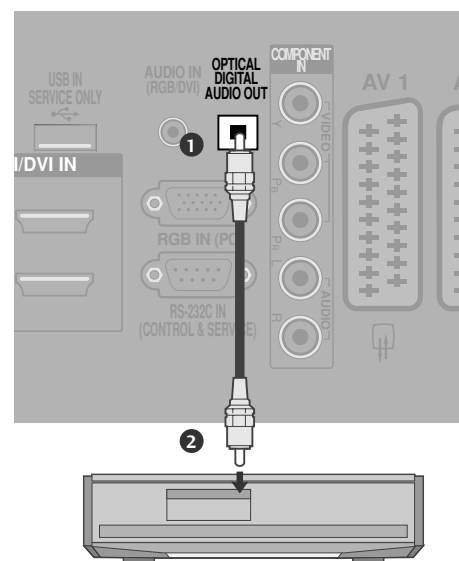

### ! ATTENTION

► Ne jamais regarder à l'intérieur du port de sortie optique. Cela peut représenter un danger pour votre vue.

# BRANCHEMENT D'UN DVD

## Raccordement avec un câble Composante

- 1 Raccordez les prises de sortie vidéo (Y, PB, PR) du DVD sur les prises d'entrée **COMPONENT IN VIDEO** du téléviseur.
- 2 Raccordez les sorties audio du DVD aux prises d'entrée **COMPONENT IN AUDIO** du téléviseur.
- 3 Mettez votre lecteur DVD sous tension, puis insérez un DVD.
- 4 Sélectionnez la source d'entrée **Composant** à l'aide de la touche **INPUT** de la télécommande.
- 5 Reportez-vous au Manuel du lecteur DVD pour suivre les instructions de fonctionnement.

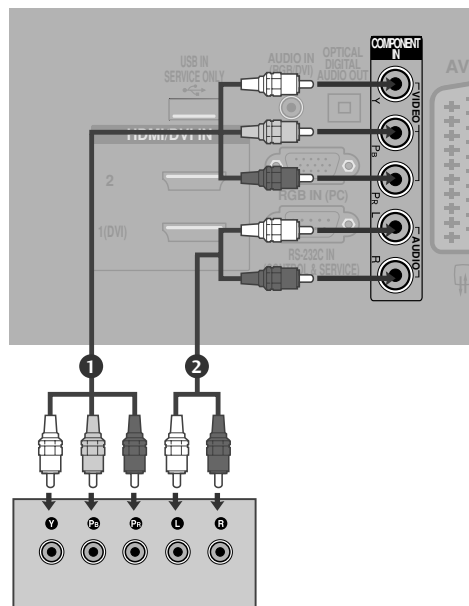

### Entrées vidéo composante

Vous pouvez améliorer la qualité de l'image en branchant le lecteur DVD sur les entrées vidéo composante, comme illustré ci-dessous.

Entrées vidéo composante du téléviseur	Y	P <sub>B</sub>	P <sub>R</sub>
Sorties vidéo du lecteur DVD	Y	P <sub>B</sub>	P <sub>R</sub>
	Y	B-Y	R-Y
	Y	C <sub>b</sub>	C <sub>r</sub>
	Y	P <sub>b</sub>	P <sub>r</sub>

## Raccordement avec un câble PériTel

- 1 Raccordez la prise PériTel du DVD à la prise PériTel **AV1** du téléviseur.
- 2 Mettez votre lecteur DVD sous tension, puis insérez un DVD.
- 3 Sélectionnez la source d'entrée **AV1** à l'aide de la touche **INPUT** de la télécommande.  
Si vous êtes connectés sur la prise périTel AV2, sélectionnez la source d'entrée **AV2**.
- 4 Reportez-vous au Manuel du lecteur DVD pour suivre les instructions de fonctionnement.

### ! REMARQUE

- Si vous souhaitez utiliser le câble du PériTel, vous devez utiliser le câble PériTel blindé.

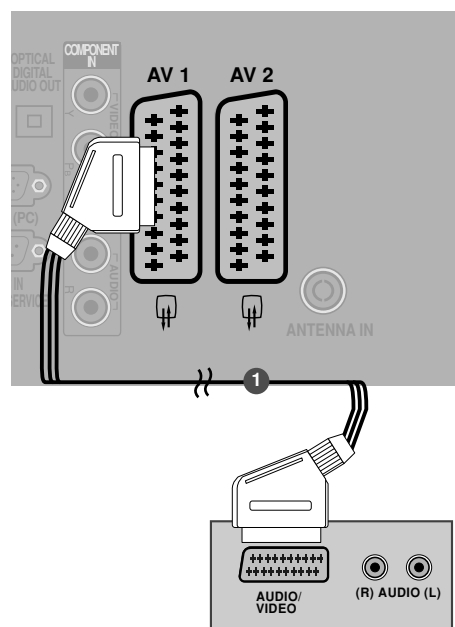

# CONFIGURATION DE L'ÉQUIPEMENT EXTERNE

## Raccordement avec un câble S-Video

- 1 Raccordez la prise de sortie S-VIDEO du DVD à la prise d'entrée **S-VIDEO** du téléviseur.
- 2 Raccordez les prises de sortie audio du DVD aux prises d'entrée **AUDIO** du téléviseur.
- 3 Mettez votre lecteur DVD sous tension, puis insérez un DVD.
- 4 Sélectionnez la source d'entrée **AV3** à l'aide de la touche **INPUT** de la télécommande.
- 5 Reportez-vous au mode d'emploi du lecteur DVD pour suivre les instructions de fonctionnement.

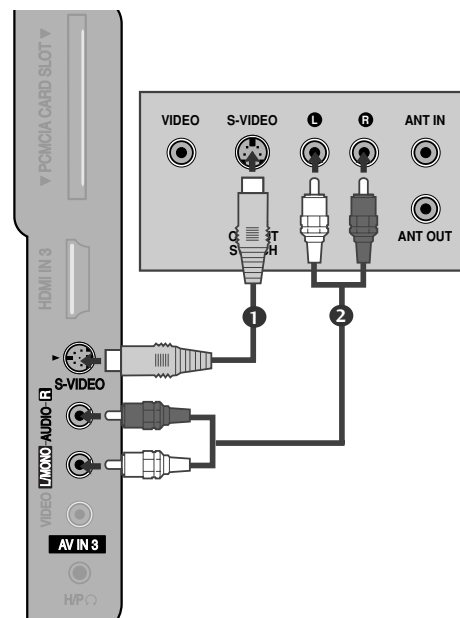

## Raccordement avec un câble HDMI

- 1 Raccordez la prise de sortie HDMI du DVD à la prise d'entrée **HDMI/DVI IN 1 (DVI)**, **HDMI/DVI IN 2** ou **HDMI IN 3** du téléviseur.
- 2 Sélectionnez la source d'entrée **HDMI1**, **HDMI2** ou **HDMI3** à l'aide de la touche **INPUT** de la télécommande.
- 3 Reportez-vous au mode d'emploi du lecteur DVD pour suivre les instructions de fonctionnement.

### ! REMARQUE

- ▶ Si vous utilisez un câble HDMI, le téléviseur peut recevoir simultanément des signaux audio et vidéo.
- ▶ Si le DVD ne prend pas en charge la fonction Auto HDMI, vous devez régler correctement la résolution de sortie.

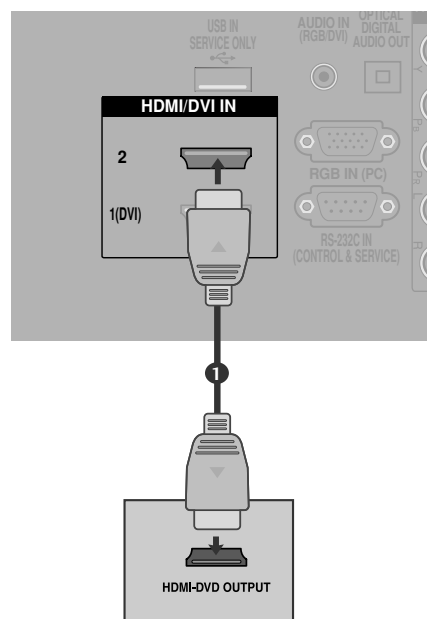



# BRANCHEMENT D'UN MAGNÉTOSCOPE

- Afin d'éviter de possibles interférences, veillez à laisser une distance suffisante entre le magnétoscope et le téléviseur.
- Il se peut que l'utilisation du format 4:3 entraîne une rémanence de l'image sur l'écran.

## Connexion d'un câble RF

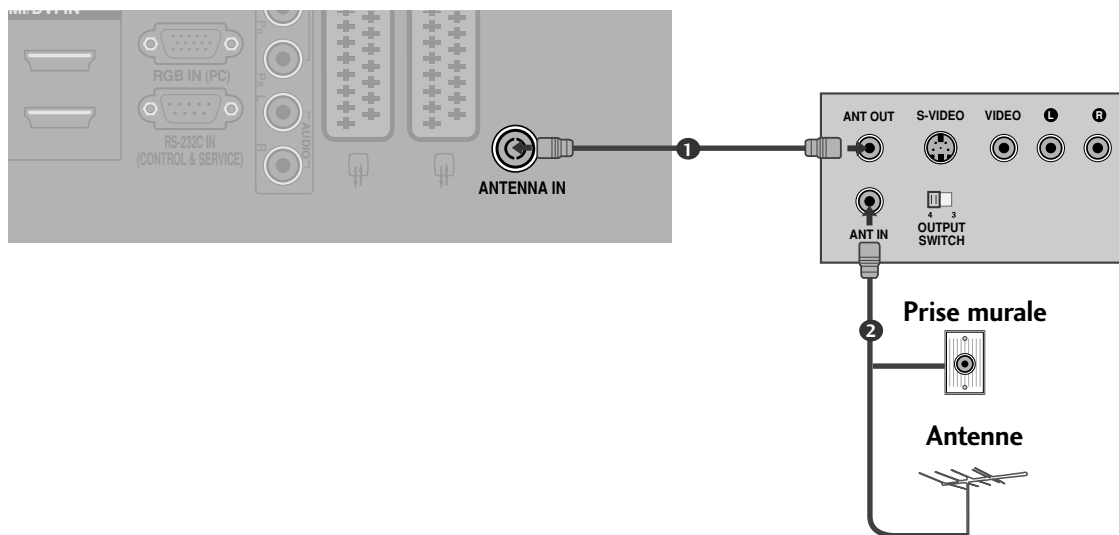

- 1 Raccordez la prise **ANT OUT** du magnétoscope à la prise **ANTENNA IN** du téléviseur.
- 2 Raccordez le câble d'antenne à la prise **ANT IN** du magnétoscope.
- 3 Appuyez sur la touche **PLAY (LECTURE)** du magnétoscope, puis trouvez le canal adéquat entre le téléviseur et le magnétoscope pour pouvoir regarder la télévision.

# CONFIGURATION DE L'ÉQUIPEMENT EXTERNE

## Raccordement avec une prise PériTel

- 1 Raccordez la prise PériTel du magnéto-scope à la prise PériTel **AV 1** du téléviseur.
- 2 Insérez une cassette vidéo dans le magnéto-scope, puis appuyez sur la touche **PLAY** (LECTURE) du magnéto-scope (reportez-vous au Mode d'emploi du magnéto-scope).
- 3 Sélectionnez la source d'entrée **AV 1** à l'aide de la touche **INPUT** de la télécommande.
- 4 Si vous êtes connectés sur la prise périTel **AV 2**, sélectionnez la source d'entrée **AV 2**.

### ! REMARQUE

- Si vous souhaitez utiliser le câble du PériTel, vous devez utiliser le câble PériTel blindé.

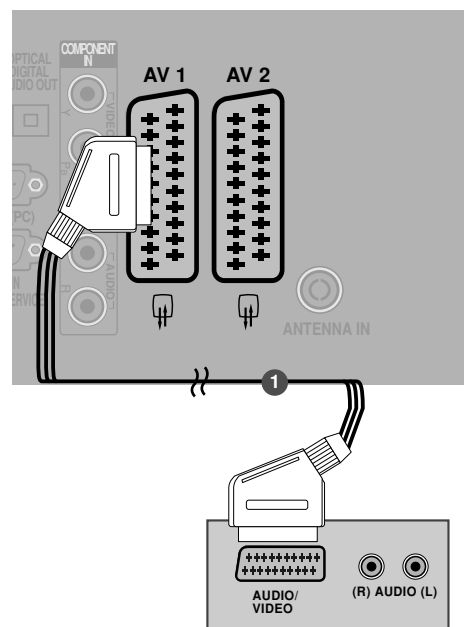

## Raccordement avec un câble RCA

- 1 Raccordez les câbles **AUDIO/VIDEO** du magnéto-scope aux prises AUDIO/VIDÉO du téléviseur. Veuillez respecter les couleurs des prises : (Vidéo =jaune, Audio gauche =blanc et Audio droit =rouge).
- 2 Insérez une cassette vidéo dans le magnéto-scope, puis appuyez sur la touche **PLAY** du magnéto-scope (reportez-vous au Mode d'emploi du magnéto-scope).
- 3 Sélectionnez la source d'entrée **AV 3** à l'aide de la touche **INPUT** de la télécommande.

### ! REMARQUE

- Si vous avez un magnéto-scope mono, raccordez le câble audio du magnéto-scope à la prise **AUDIO L/MONO** du téléviseur.

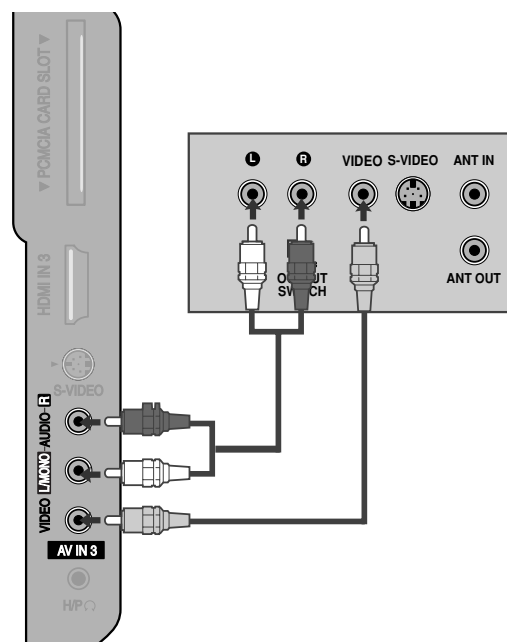

## Raccordement avec un câble S-Video

- 1 Raccordez la prise de sortie **S-VIDEO** du magnétoscope à la prise d'entrée **S-VIDEO** du téléviseur. Lorsque vous raccordez un magnétoscope S-Video à la prise S-Video, la qualité de l'image est nettement améliorée.
- 2 Raccordez le câble audio depuis le magnétoscope jusqu'aux prises **AUDIO** situées du téléviseur.
- 3 Insérez une cassette vidéo dans le magnétoscope, puis appuyez sur la touche **PLAY (LECTURE)** du magnétoscope (reportez-vous au Mode d'emploi du magnétoscope).
- 4 Sélectionnez la source d'entrée **AV3** à l'aide de la touche **INPUT** de la télécommande.

### ! REMARQUE

- Si les prises S-VIDEO et VIDEO ont été raccordées simultanément au magnétoscope S-VHS, seul le signal S-VIDEO peut être reçu.

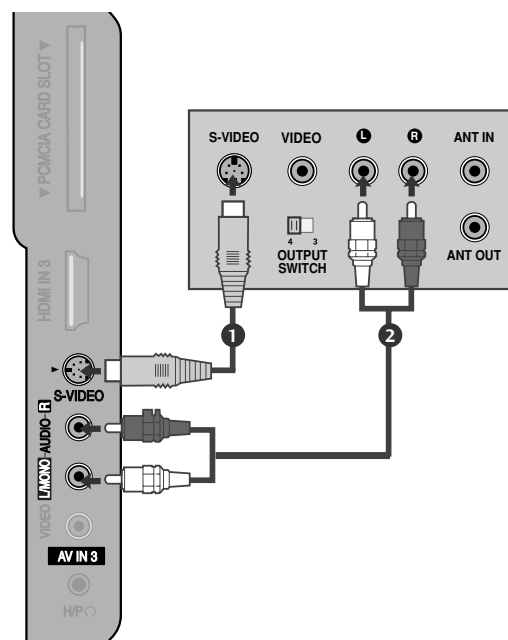

## CONFIGURATION D'UNE AUTRE SOURCE AUDIO/VIDÉO

- 1 Raccordez les câbles **AUDIO/VIDÉO** du magnétoscope aux prises AUDIO/VIDÉO du téléviseur. Veuillez respecter les couleurs des prises : (Vidéo = jaune, Audio gauche = blanc et Audio droit = rouge).
- 2 Sélectionnez la source d'entrée **AV3** à l'aide de la touche **INPUT** de la télécommande.
- 3 Faites fonctionner la source externe correspondante. Reportez-vous au guide de fonctionnement de la source externe.

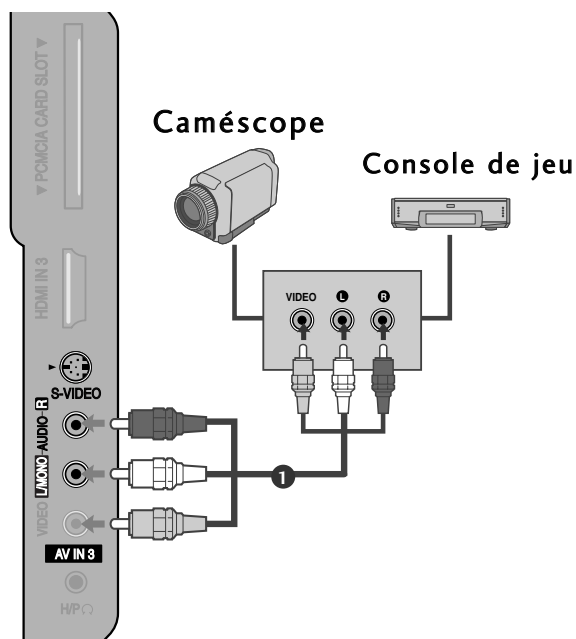

# CONFIGURATION DE L'ÉQUIPEMENT EXTERNE

## INSERTION DU MODULE CI

- Pour activer les chaînes cryptées (chaînes payantes) en mode TV numérique.
- Cette fonction n'est pas disponible dans tous les pays.

- 1 Insérez le module CI dans le logement pour cartes PCMCIA (PCMCIA CARD SLOT) du téléviseur, comme indiqué sur le schéma.

Pour plus d'informations, reportez-vous à la page 40.

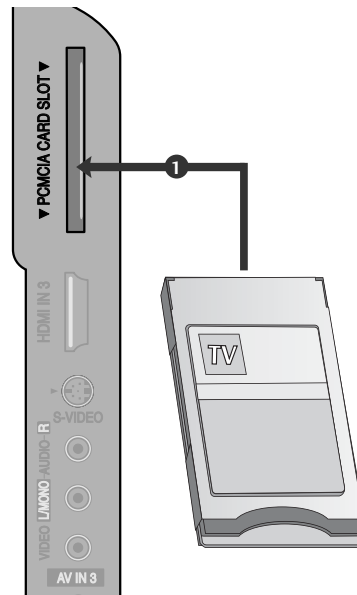

## BRANCHEMENT D'UN PC

Ce téléviseur comprend la fonction Plug and Play, ce qui signifie que l'ordinateur s'adapte automatiquement aux paramètres du téléviseur.

### Raccordement avec un câble D-sub à 15 broches

- 1 Raccordez la prise de sortie RGB du boîtier décodeur numérique à la prise d'entrée **RGB IN (PC)** du téléviseur.
- 2 Raccordez les prises de sortie audio du boîtier décodeur numérique à la prise **AUDIO IN (RGB/DVI)** du téléviseur.
- 3 Allumez l'ordinateur et le téléviseur.
- 4 Sélectionnez la source d'entrée **RGB** à l'aide de la touche **INPUT** de la télécommande.

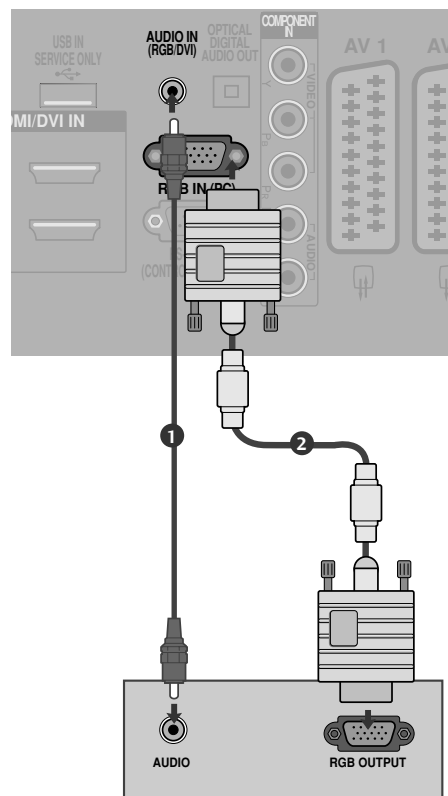

## Raccordement avec un câble HDMI à DVI

- 1 Raccordez la prise de sortie DVI de l'ordinateur à la prise d'entrée **HDMI/DVI IN 1 (DVI)** du téléviseur.
- 2 Raccordez les prises de sortie audio du boîtier décodeur numérique à la prise **AUDIO IN (RGB/DVI)** du téléviseur.
- 3 Allumez l'ordinateur et le téléviseur.
- 4 Sélectionnez la source d'entrée **HDMI 1** à l'aide de la touche **INPUT** de la télécommande.

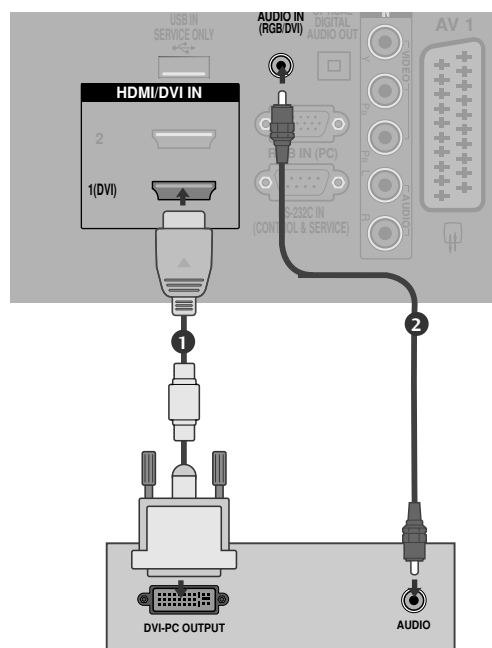

### ! REMARQUE

- ▶ Pour bénéficier d'un son et d'une image exceptionnels, raccordez l'ordinateur au téléviseur.
- ▶ Évitez l'affichage prolongé d'une image figée à l'écran. L'image figée pourrait s'incruster sur l'écran. Utilisez un économiseur d'écran.
- ▶ Raccordez l'ordinateur au port RGB INPUT (PC INPUT) du téléviseur ; changez la résolution de sortie de l'ordinateur.
- ▶ Il est possible que du bruit apparaisse selon la résolution, le contraste ou la luminosité en mode PC. Changez alors la résolution du mode PC, modifiez la fréquence de rafraîchissement ou réglez la luminosité et le contraste dans le menu, jusqu'à ce que l'image soit nette. Si la fréquence de rafraîchissement de la carte graphique de l'ordinateur ne peut pas être modifiée, changez la carte graphique de l'ordinateur ou demandez conseil au fabricant de la carte graphique.
- ▶ La synchronisation des fréquences horizontale et verticale est de type séparé.
- ▶ Raccordez le câble de signal du port de sortie du moniteur de l'ordinateur au port RGB (PC) du téléviseur ou le câble de signal du port de sortie HDMI de l'ordinateur au port HDMI/IN (ou HDMI/DVI IN) du téléviseur.
- ▶ Raccordez le câble audio de l'ordinateur à l'entrée audio du téléviseur (les câbles audio ne sont pas fournis avec le téléviseur).
- ▶ Si vous utilisez une carte son, réglez le son de l'ordinateur en conséquence.
- ▶ Ce téléviseur utilise une solution VESA Plug & Play. Ce téléviseur fournit des données EDID au système de l'ordinateur avec un protocole DDC. L'ordinateur se règle automatiquement lorsque vous utilisez le téléviseur.
- ▶ Le protocole DDC est prédéfini pour les modes RGB (RGB analogique) et HDMI (RGB numérique).
- ▶ Si besoin est, définissez les paramètres de la fonction Plug and Play.
- ▶ Si la carte graphique de l'ordinateur ne reproduit pas les signaux RGB analogiques et numériques simultanément, raccordez soit RGB, soit HDMI IN (ou HDMI/DVI IN) pour afficher l'écran de l'ordinateur sur le téléviseur.
- ▶ Si la carte graphique de l'ordinateur reproduit simultanément la sortie RGB analogique et numérique, réglez le téléviseur sur RGB ou HDMI ; (l'autre mode est automatiquement réglé sur Plug and Play par le téléviseur.)
- ▶ Il est possible que le mode DOS ne fonctionne pas selon la carte vidéo, si vous utilisez un câble HDMI à DVI.
- ▶ Si vous utilisez un câble RGB-PC trop long, du bruit peut se produire sur l'écran. Nous vous recommandons d'utiliser un câble inférieur à 5 mètres. Cela vous garantit une qualité d'image optimale.

# CONFIGURATION DE L'ÉQUIPEMENT EXTERNE

## Résolution d'affichage prise en charge

mode RGB[PC], HDMI[PC]

Résolution	Fréquence horizontale(KHz)	Fréquence verticale(Hz)
720x400	31,468	70,08
640x480	31,469	59,94
	37,684	75,00
800x600	37,879	60,31
	46,875	75,00
832x624	49,725	74,55
	48,363	60,00
1024x768	56,470	70,00
	60,123	75,029
1280x768	47,78	59,87
1360x768	47,72	59,8
1366x768	47,56	59,6

mode HDMI[DTV]

Résolution	Fréquence horizontale(KHz)	Fréquence verticale(Hz)
720x480	15,734 / 15,6	56,94 / 60
	31,469 / 31,5	59,94 / 60
720x576	15,625	50
	31,25	50
1280x720	37,500	50
	44,96 / 45	59,94 / 60
1920x1080	33,72 / 33,75	59,94 / 60
	28,125	50,00
	26,97 / 27	23,97 / 24
	33,716 / 33,75	29,976 / 30,00
	56,250	50
	67,43 / 67,5	59,94 / 60







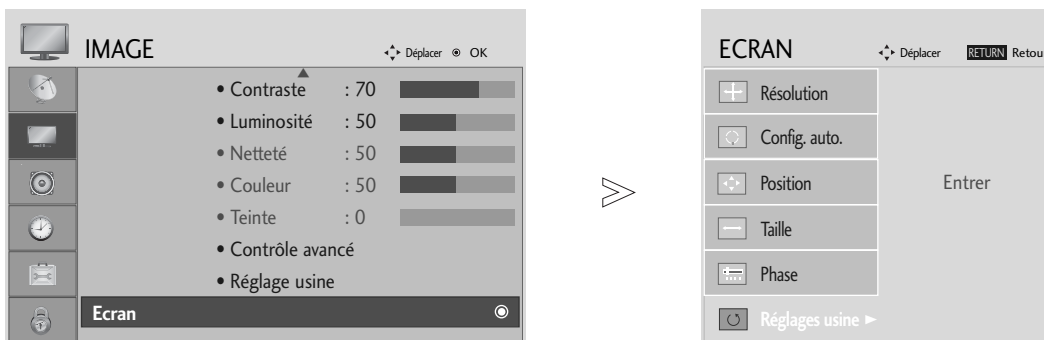

## Configuration de l'écran pour le mode PC

### Réinitialisation de l'écran

Re-paramètre les réglages Position, Taille et Phase avec les valeurs d'usine.

Cette fonction peut être activée dans le mode suivant : RGB (RVB) [PC].



- 1   Sélectionner **IMAGE**.
- 2   Sélectionner **ECRAN**.
- 3   Sélectionner **Réglages usine**.
- 4   Sélectionner **Oui**.
- 5  Activer **Réglages usine**.

- Appuyez sur le bouton **MENU** pour revenir à l'affichage normal de la télévision.
- Appuyez sur le bouton **RETURN** (Retour) pour revenir à l'écran du menu précédent.

# CONFIGURATION DE L'ÉQUIPEMENT EXTERNE

## Réglage de la position, taille et phase de l'écran

Si l'image n'est toujours pas nette après l'ajustement automatique et spécialement si les caractères continuent à trembler, réglez la phase de l'image manuellement.

Cette fonction peut être activée dans le mode suivant : RGB (RVB) [PC].

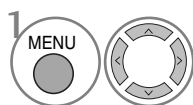
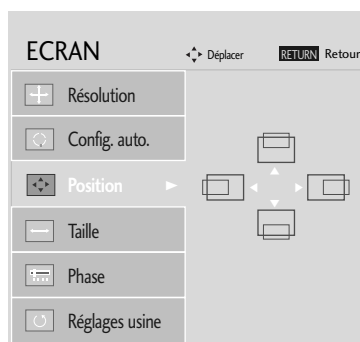
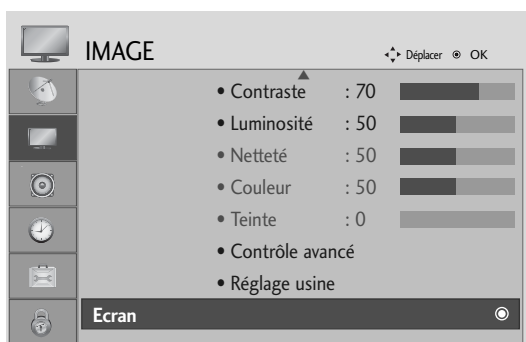

Sélectionner **IMAGE**.

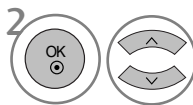

Sélectionner **ECRAN**.

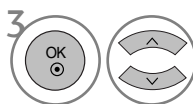

Sélectionner **Position, Taille ou Phase**.

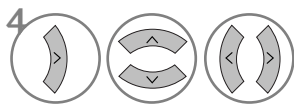

Effectuez les réglages adéquats.

- Appuyez sur le bouton **MENU** pour revenir à l'affichage normal de la télévision.
- Appuyez sur le bouton **RETURN** (Retour) pour revenir à l'écran du menu précédent.









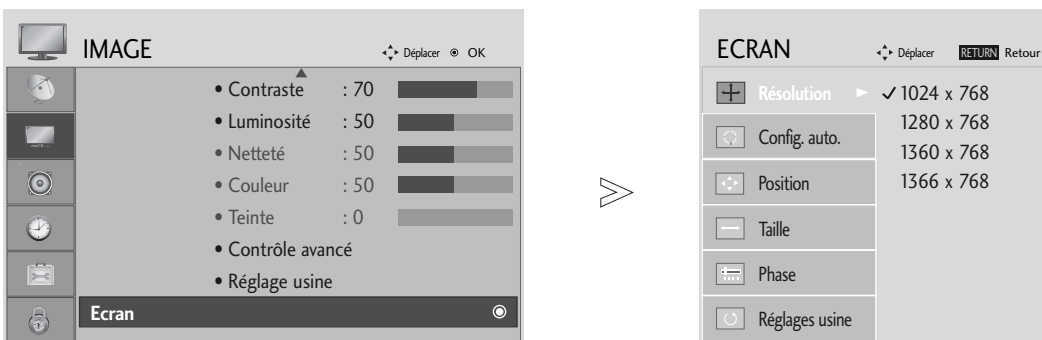

## Sélection de la résolution

Pour afficher une image normale, la résolution du mode RVB doit correspondre à la sélection du mode Ordinateur Personnel (PC).

Cette fonction peut être activée dans le mode suivant : RGB (RVB) [PC].



- 1   Sélectionner **IMAGE**.
- 2   Sélectionner **ECRAN**.
- 3   Sélectionner **Résolution**.
- 4   Sélectionner la résolution souhaitée.

- Appuyez sur le bouton **MENU** pour revenir à l'affichage normal de la télévision.
- Appuyez sur le bouton **RETURN** (Retour) pour revenir à l'écran du menu précédent.

# CONFIGURATION DE L'ÉQUIPEMENT EXTERNE

## Config. Auto(mode RGB [PC] uniquement)

Ajuste de façon automatique la position de l'image et minimise le tremblement de l'image. Si l'image n'est toujours pas nette après avoir effectué les réglages, bien que votre téléviseur fonctionne correctement, vous devez effectuer d'autres réglages.

### Config. auto

Cette fonction sert au réglage automatique de la position, de l'horloge et de la phase de l'écran. L'image affichée disparaîtra pendant quelques secondes pendant l'exécution de la configuration automatique.

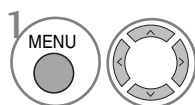

Sélectionner **IMAGE**.

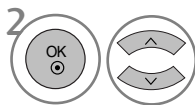

Sélectionner **ECRAN**.

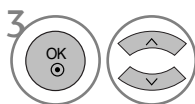

Sélectionner **Config. auto..**

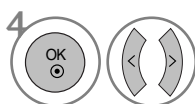

Sélectionner **Oui**.



Activer **Config. auto.** (Configuration auto).

- Si la position de l'image n'est toujours pas correcte, relancez la configuration automatique.
- Si les images doivent être de nouveau ajustées après le réglage automatique en mode RGB (RVB) (PC), vous pouvez ajuster la position, le format (Size) ou la phase.

- Appuyez sur le bouton **MENU** pour revenir à l'affichage normal de la télévision.
- Appuyez sur le bouton **RETURN** (Retour) pour revenir à l'écran du menu précédent.

# UTILISATION DU TÉLÉVISEUR / COMMANDE DES PROGRAMMES

## FONCTIONS DES TOUCHES DE LA TÉLÉCOMMANDE

Lorsque vous utilisez la télécommande, dirigez-la vers le capteur de la télécommande du téléviseur.

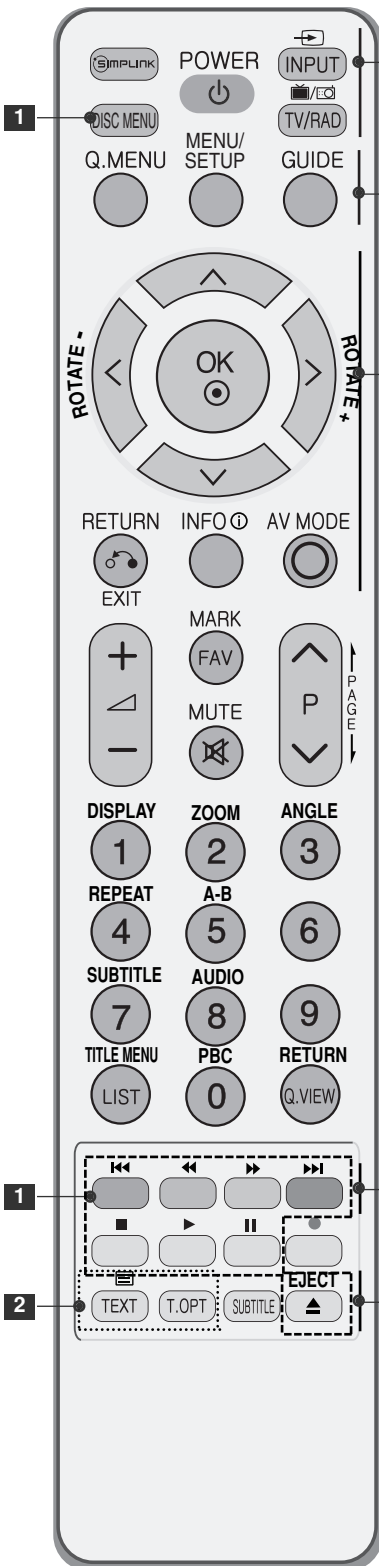

affiche une liste des périphériques audio/vidéo connectés au téléviseur. Lorsque vous appuyez sur cette touche, le menu Simplink s'affiche à l'écran

**POWER** Permet de mettre l'appareil sous tension lorsqu'il est en mode veille et de le mettre hors tension pour passer en mode veille.

**INPUT** Le mode d'entrée externe pivote en une séquence régulière. Permet de mettre l'appareil sous tension lorsqu'il est en mode veille.

**1 Touches de commande du lecteur de DVD** Permettent de commander l'utilisation du lecteur de DVD intégré. Pour plus de détails, reportez-vous à la section relative à l'utilisation du lecteur de DVD.

**TV/RAD** met de sélectionner la radio, la télévision ou une chaîne numérique.

**Q. MENU** Permet de sélectionner la source du menu rapide souhaitée.

**MENU** Permet de sélectionner un menu. Efface tous les affichages à l'écran et retourne au mode de visionnage du téléviseur à partir de n'importe quel menu.

**SETUP** affiche le menu du DVD lorsque la lecture est complètement arrêtée.

**GUIDE** Affiche la grille de programmes.

**TOUCHES CENTRALES (haut/bas/gauche/droite)** Ces touches vous permettent de naviguer à travers les menus à l'écran et de régler les paramètres système à votre convenance.

**OK** Valide votre sélection ou affiche le mode en cours.

**RETURN(EXIT)** Permet à l'utilisateur de revenir en arrière dans une application interactive, EPG ou autre fonction d'interaction.

**INFO ⓘ** Affiche les informations de l'écran sélectionné.

**AV MODE** Permet de sélectionner et définir des images et des sons lorsque vous raccordez des appareils AV.

**TOUCHES COLORÉES** Ces touches sont utilisées pour le télétexte (uniquement pour les modèles TÉLÉTEXT) ou pour l'Édition des programmes.

**2 Touches du TÉLÉTEXTE** Ces touches sont utilisées pour le télétexte. Pour de plus amples détails, veuillez vous reporter à la section 'Télétexte'.

**SUBTITLE** Rappelle vos sous-titres préférés en mode numérique.

# UTILISATION DU TÉLÉVISEUR / COMMANDE DES PROGRAMMES



**VOLUME +/-** Permet de régler le volume.

**FAV** Permet d'afficher vos chaînes préférées.

**MUTE** Permet de couper ou de remettre le son.

**Programme ^ v** Permet de sélectionner un programme.

**PAGE UP/DOWN** Permet de se déplacer d'un ensemble d'informations affichées à l'écran à un autre.

**Touches numériques : de 0 à 9** Permettent de sélectionner un programme.  
Permettent de sélectionner des éléments numérotés dans un menu.

**LIST** Affiche la liste des chaînes.

**Q.VIEW** Permet de revenir au programme visionné précédemment.

**Touches de commande SIMPLINK** Commande Simplink.

### Insertion des piles

- Ouvrez le capot du compartiment à piles à l'arrière de la télécommande.
- Utilisez deux piles alcalines de 1,5V de type AAA. Ne mélangez pas une pile neuve avec une pile usagée.

## MISE SOUS TENSION DU TÉLÉVISEUR

- Pour pouvoir utiliser toutes les fonctions du téléviseur, vous devez mettre celui-ci sous tension.

- 1 Vous devez tout d'abord raccorder correctement le cordon d'alimentation.  
Le téléviseur se met alors en mode de veille.
- 2 Pour allumer le téléviseur lorsque celui-ci est en mode de veille, appuyez sur la touche  $\odot$  / I, INPUT ou P  $\wedge$   $\vee$  du téléviseur, ou appuyez sur POWER, INPUT, P  $\wedge$   $\vee$  sur les touches NUMÉRIQUES de la télécommande.

### Initialisation de la configuration

Si l'affichage à l'écran apparaît, une fois la télévision allumée, vous pouvez régler la langue (Language), le mode de sélection (Select Mode), le pays (Country), le fuseau horaire (Time Zone) et la syntonisation automatique des programmes (Auto programme tuning).

#### Remarque:

- a. L'OSD disparaît automatiquement au bout de 40 secondes si vous n'appuyez sur aucune touche.
- b. Appuyez sur la touche **RETURN** pour passer de l'OSD actuel à l'OSD précédent.
- c. Pour les pays qui n'ont pas de normes de diffusion numérique confirmées, certaines options numériques peuvent ne pas fonctionner, selon l'environnement de diffusion numérique.
- d. Le mode « Domicile » est particulièrement adapté pour l'environnement de la maison. Il est défini comme le mode de base de ce téléviseur.
- e. Le mode "en magasin" est conçu pour être adapté aux environnements de magasins. Le mode « Magasin » est initialisé à la qualité vidéo définie par cette société après un temps spécifique, lorsque l'utilisateur modifie les données qualité vidéo de façon aléatoire.
- f. Lorsque vous changez de mode (Domicile, Magasin), le mode peut être changé en réinitialisant les paramètres d'usine (réglage initial) par le menu OPTION.

## SÉLECTION DES PROGRAMMES

- 1 Appuyez sur la touche P  $\wedge$   $\vee$  ou sur les touches NUMÉRIQUES pour sélectionner un numéro de programme.

## RÉGLAGE DU VOLUME

- 1 Appuyez sur la touche  $\triangleleft$  + - pour régler le volume.

Si vous souhaitez couper le son, appuyez sur la touche **MUTE**.

Vous pouvez annuler cette fonction en appuyant sur les touches **MUTE**,  $\triangleleft$  + - .

## MENU RAPIDE

Il est possible que l'affichage à l'écran de votre téléviseur soit différent de celui indiqué dans les schémas de ce manuel.

Le menu rapide (Q.Menu) est un menu comprenant des fonctions que les utilisateurs peuvent être amenés à utiliser fréquemment.

- **Format de l'image** (Format de l'image) : permet de sélectionner le format d'image de votre choix.  
Pour définir les paramètres du zoom, sélectionnez 14:9, zoom 1 et zoom 2 dans le menu de format de l'image. Une fois les paramètres du zoom enregistrés, l'affichage revient au Menu Rapide.
- **Rétro-éclairage**: permet de régler la luminosité de l'écran.  
En changeant la source du mode, vous revenez aux paramètres de luminosité par défaut.
- **Préréglages d'image** : permet de sélectionner le mode Image de votre choix.
- **Préréglages du son** : permet de définir automatiquement la combinaison sonore qui semble être la meilleure pour les images en cours de visualisation. Permet de sélectionner le mode Son de votre choix.
- **Son** : permet de sélectionner la sortie audio.
- **Minuterie d'arrêt** : permet de régler le mode Dormir.

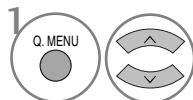

Affichez chaque menu.

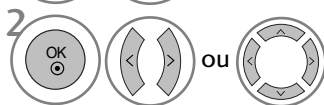

Sélectionnez la source de votre choix.



- Appuyez sur le bouton **Q.MENU** (Menu rapide) pour revenir à l'affichage normal de la télévision.
- Appuyez sur le bouton **RETURN** (Retour) pour revenir à l'écran du menu précédent.

# SÉLECTION ET RÉGLAGE DES MENUS À L'ÉCRAN

Il est possible que l'affichage à l'écran de votre téléviseur soit différent de celui indiqué dans les schémas de ce manuel.

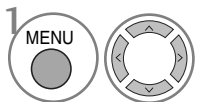
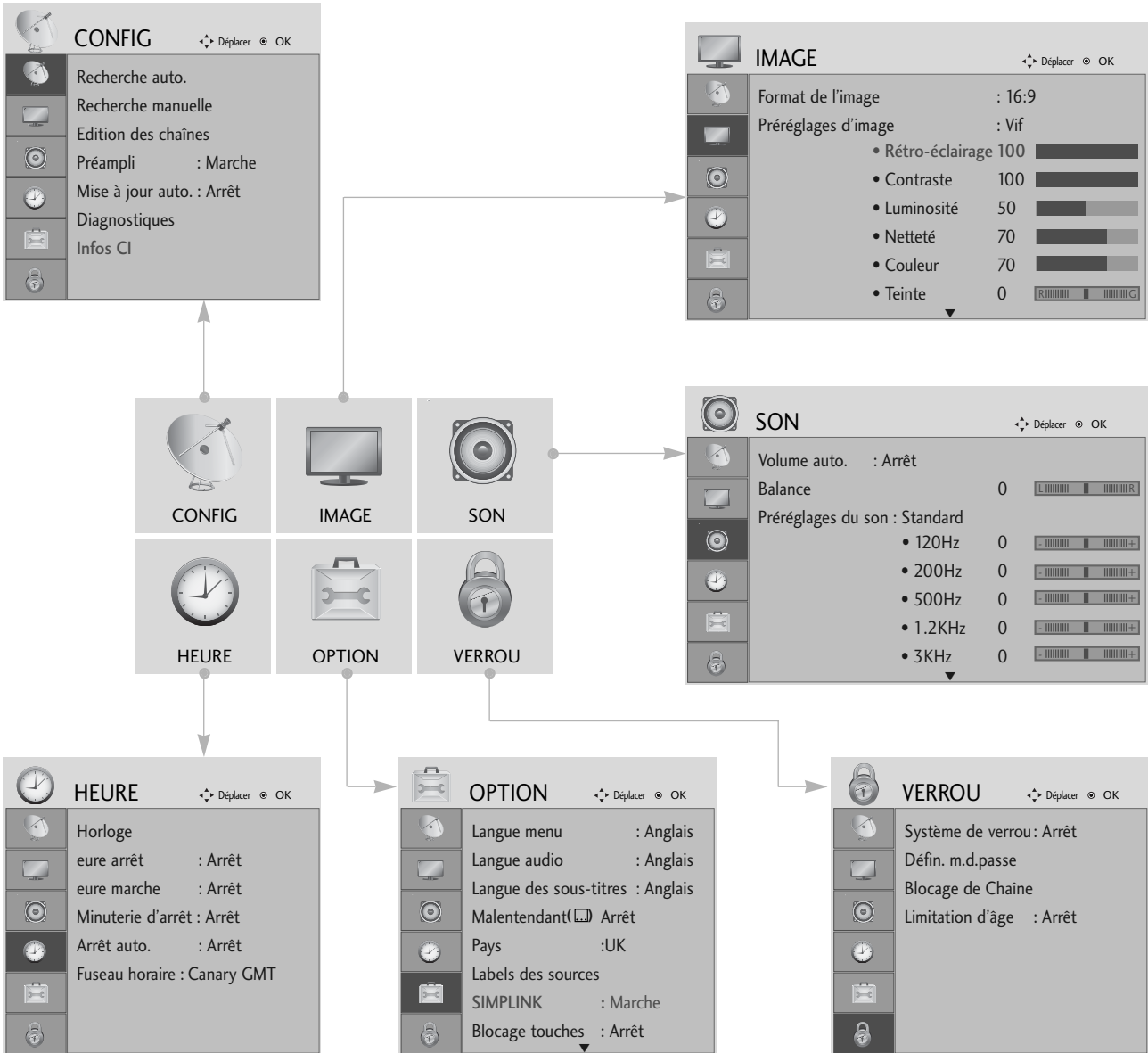

Afficher chaque menu.

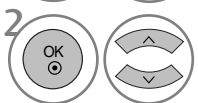

Sélectionner une option du menu.



Aller dans le menu contextuel.

- Appuyez sur le bouton **MENU** pour revenir à l'affichage normal de la télévision.
- Appuyez sur le bouton **RETURN** (Retour) pour revenir à l'écran du menu précédent.

# UTILISATION DU TÉLÉVISEUR / COMMANDE DES PROGRAMMES

## MÉMORISATION DES CHÂÎNES

Utilisez cette fonction pour rechercher automatiquement et mémoriser tous les programmes.

Lorsque vous lancez la programmation automatique, toutes les informations enregistrées auparavant sur le service seront supprimées.

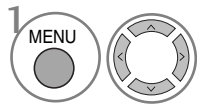
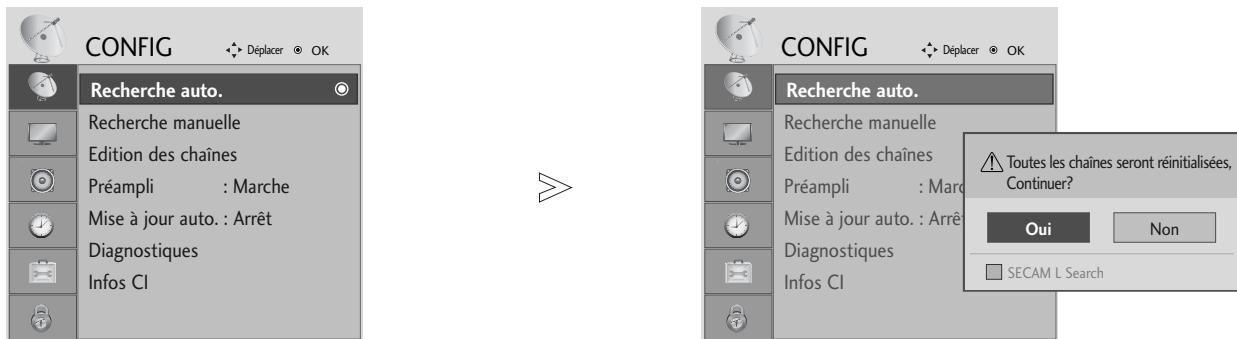

Sélectionner **CONFIG**.

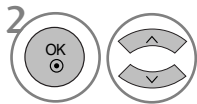

Sélectionner **Recherche auto..**

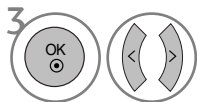

Sélectionner **Oui**.



Activer **Recherche auto..**

- Utilisez les touches NUMÉRIQUES pour saisir un mot de passe à 4 chiffres dans **Système de verrouillage 'Marche'**.
- Si vous souhaitez poursuivre la syntonisation automatique, sélectionnez **Oui** à l'aide de la < > . Appuyez alors sur la touche **OK**. Appuyez sinon sur la touche **Non**.

- Appuyez sur le bouton **MENU** pour revenir à l'affichage normal de la télévision.
- Appuyez sur le bouton **RETURN** (Retour) pour revenir à l'écran du menu précédent.



# PROGRAMMATION MANUELLE (EN MODE NUMÉRIQUE)

La syntonisation automatique vous permet d'ajouter manuellement un programme à la liste des chaînes.

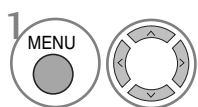
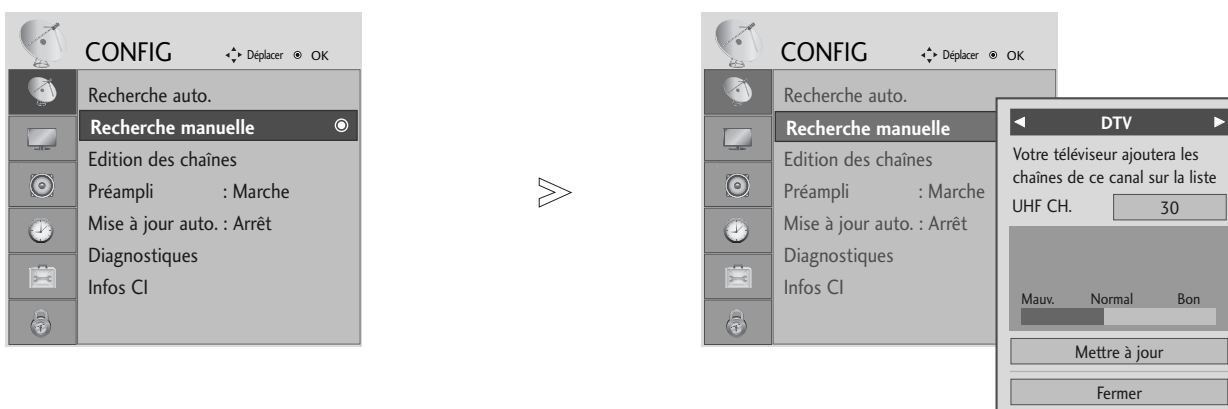

Sélectionner **CONFIG**.

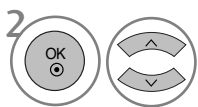

Sélectionner **Recherche manuelle**.

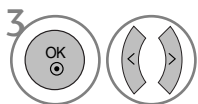

Sélectionner **DTV** (Numérique).

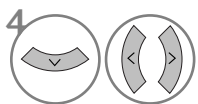

Sélectionner le numéro du canal souhaité.

- Utilisez les touches NUMÉRIQUES pour saisir un mot de passe à 4 chiffres dans **Système de verrouillage 'Marche'**.

- Appuyez sur le bouton **MENU** pour revenir à l'affichage normal de la télévision.
- Appuyez sur le bouton **RETURN** (Retour) pour revenir à l'écran du menu précédent.

# UTILISATION DU TÉLÉVISEUR / COMMANDE DES PROGRAMMES

## PROGRAMMATION MANUELLE (EN MODE ANALOGIQUE)

Ce mode de programmation permet de rechercher manuellement les canaux et de leur affecter les numéros de votre choix.

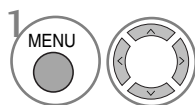
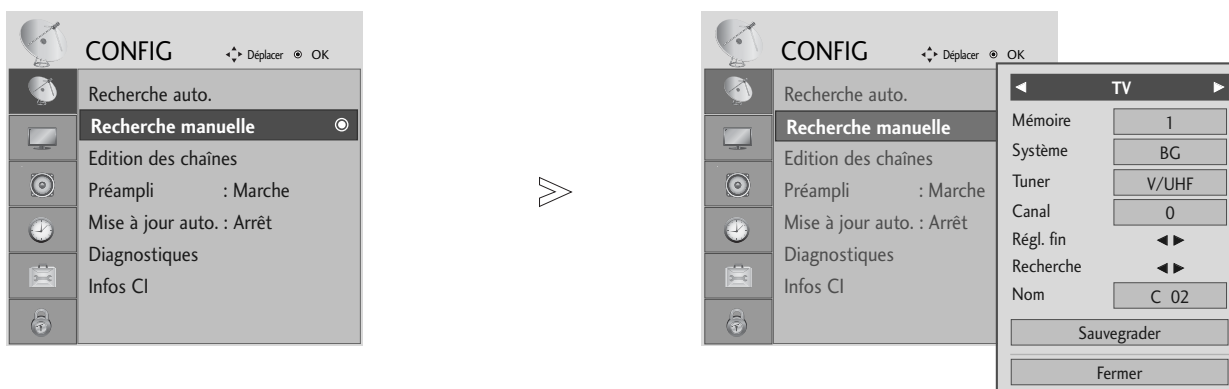

Sélectionner **CONFIG**.

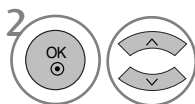

Sélectionner **Recherche manuelle**.

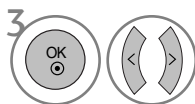

Sélectionner **TV** (Télévision).

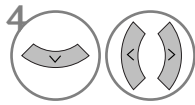

ou Sélectionner le numéro du programme souhaité.

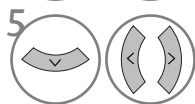

Sélectionner un système télévisuel.

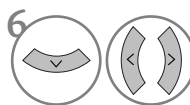

Sélectionner **V/UHF** ou **Câble**.

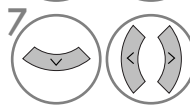

Sélectionner le numéro du canal souhaité.

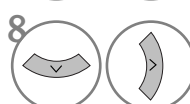

Commencer la recherche.

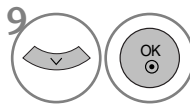















Sélectionner **Sauvegrader**.

- Appuyez sur le bouton **MENU** pour revenir à l'affichage normal de la télévision.
- Appuyez sur le bouton **RETURN** (Retour) pour revenir à l'écran du menu précédent.

- Utilisez les touches NUMÉRIQUES pour saisir un mot de passe à 4 chiffres dans **Système de verrouillage 'Marche'**.
- **L**: SECAM L/L' (France)
- **BG**: PAL B/G, SECAM B/G (Europe/Europe de l'Est/Asie/ Nouvelle-Zélande/Moyen-Orient/Afrique/Australie)
- **I**: PAL I/II (Royaume-Uni/Irlande/Hong Kong/Afrique du Sud)
- **DK**: PAL D/K, SECAM D/K (Europe de l'Est/Chine/Afrique/CEI)
- Pour enregistrer un autre canal, répétez les étapes 4 à 9.











## ■ Affectation d'un nom à une chaîne

Vous pouvez aussi affecter à chaque numéro un nom de cinq lettres.

- |  |  |
|--|--|
| <p>1   Sélectionner <b>CONFIG.</b></p>             | <p>5   Sélectionner la position et choisissez le deuxième caractère, etc. Vous pouvez utiliser l'alphabet de A à Z, les chiffres de 0 à 9, +/- et l'espace.</p> |
| <p>2   Sélectionner <b>Recherche manuelle.</b></p> | <p>6   Sélectionner <b>Fermer.</b></p>  |
| <p>3   Sélectionner <b>TV (Télévision).</b></p>    | <p>7   Sélectionner <b>Sauvegrader.</b></p>   |
| <p>4   Sélectionner <b>Nom.</b></p>                |  |

## ■ Réglage de précision

En règle générale, le Réglage de précision ne s'avère nécessaire que lorsque la qualité de réception est médiocre.

- |  |  |
|--|--|
| <p>1   Sélectionner <b>CONFIG.</b></p>             | <p>4  Sélectionner <b>Régl. fin.</b></p>  |
| <p>2   Sélectionner <b>Recherche manuelle.</b></p> | <p>5  Régler la mise au point pour obtenir la meilleure image et le meilleur son.</p>   |
| <p>3   Sélectionner <b>TV (Télévision).</b></p>    | <p>6   Sélectionner <b>Sauvegrader.</b></p> |

- Appuyez sur le bouton **MENU** pour revenir à l'affichage normal de la télévision.
- Appuyez sur le bouton **RETURN** (Retour) pour revenir à l'écran du menu précédent.

# UTILISATION DU TÉLÉVISEUR / COMMANDE DES PROGRAMMES

## EDITION DES PROGRAMMES

Si un numéro de chaîne est omis, cela signifie que vous ne pourrez pas le sélectionner avec la touche **P** ^ v lorsque vous regardez la télévision.

Si vous souhaitez sélectionner le programme omis, entrez directement le numéro de chaîne à l'aide des touches NUMÉRIQUES ou sélectionnez-le dans le menu Edition programmes).

Cette fonction vous permet d'omettre les programmes mémorisés.

Dans certains pays, vous pouvez changer de numéro de programme au moyen de la touche **JAUNE**.



Sélectionner **CONFIG**.



Sélectionner **Edition des chaînes**.



Entrer dans le menu.



Sélectionner un programme à enregistrer ou à sauter.

• Utilisez les touches NUMÉRIQUES pour saisir un mot de passe à 4 chiffres dans **Système de verrouillage 'Marche'**.

- Appuyez sur le bouton **MENU** pour revenir à l'affichage normal de la télévision.
- Appuyez sur le bouton **RETURN** (Retour) pour revenir à l'écran du menu précédent.

## EN MODE NUMERIQUE (DTV)/RADIO

### ■ Sauter un programme



Sélectionner un programme à sauter.



Faire passer le numéro de programme sauté à la couleur bleu.



Désélectionner le programme sauté.

- Lorsqu'un numéro de programme est sauté, cela veut dire que vous ne pourrez pas le sélectionner en utilisant la touche **P** ^ v pendant le fonctionnement normal de la télévision.
- Si vous voulez trouver directement le programme sauté, saisissez le numéro de programme en utilisant les touches NUMEROTEES ou sélectionnez-le en menu 'Edition ou Table des programmes.'

### ■ Sélection de votre programme préféré



Sélectionner votre numéro de programme préféré.

- Inclura automatiquement l'émission choisie dans votre liste d'émissions favorites.

# UTILISATION DU TÉLÉVISEUR / COMMANDE DES PROGRAMMES

## EN MODE TV



Cette fonction vous permet de supprimer ou de sauter les programmes mémorisés.

### ■ Auto Sort (Recherche automatique)

- 1  Lancer **Auto Sort** (Recherche automatique).





• Dès que la recherche automatique a été activée une fois, vous ne pouvez plus éditer de programmes.

### ■ Supprimer un programme



- 1  Sélectionner un numéro de programme à supprimer.
- 2  Faire passer le numéro de programme supprimé à la couleur rouge.
- 3  Désélectionner le programme supprimé.

• Le programme sélectionné est supprimé et tous les programmes suivants sont avancés d'un rang dans la programmation.

### ■ Déplacer un programme

- 1  Sélectionner un numéro de programme à déplacer.
- 2   Faire passer le numéro de programme à déplacer à la couleur jaune.
- 3  Désélectionner le programme déplacé.



### ■ Sauter un programme

- 1  Sélectionner un programme à sauter.
- 2  Faire passer le numéro de programme sauté à la couleur bleu.
- 3  Désélectionner le programme sauté.

• Lorsqu'un numéro de programme est sauté, cela veut dire que vous ne pourrez pas le sélectionner en utilisant la touche **P**  $\wedge$   $\vee$  pendant le fonctionnement normal de la télévision.

• Si vous voulez trouver directement le programme sauté, saisissez le numéro de programme en utilisant les touches **NUMEROTEES** ou sélectionnez-le en menu 'Edition ou Table des programmes.'

### ■ Sélection de votre programme préféré





- 1   Sélectionner votre numéro de programme préféré.

• L'émission sélectionnée sera ajoutée à la liste d'émissions favorites.

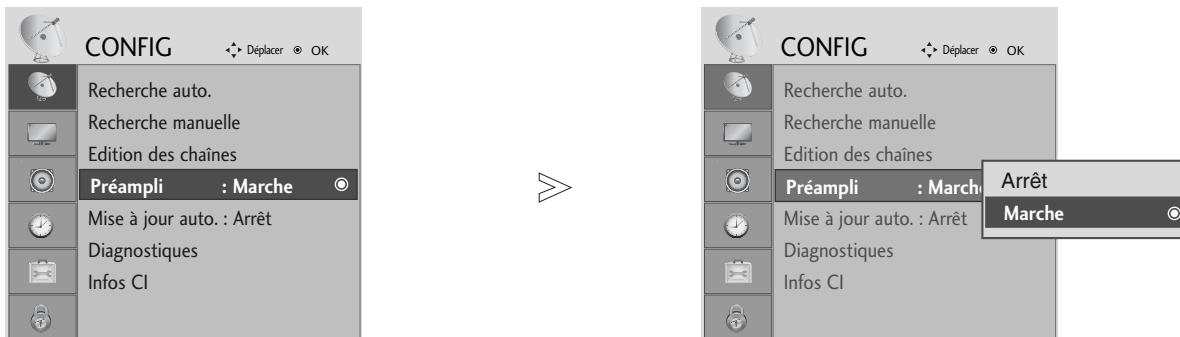
# PRÉAMPLI (EN MODE NUMÉRIQUE UNIQUEMENT)

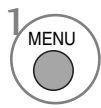
Si la réception est de mauvaise qualité, activez le suramplificateur (Préampli).

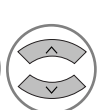

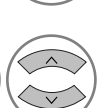
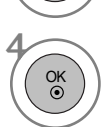
-   Sélectionner **CONFIG**.
-   Sélectionner **Préampli**.
-   Sélectionner **Marche** ou **Arrêt**.
-  Enregistrer souhaitée.

- Appuyez sur le bouton **MENU** pour revenir à l'affichage normal de la télévision.
- Appuyez sur le bouton **RETURN** (Retour) pour revenir à l'écran du menu précédent.

# UTILISATION DU TÉLÉVISEUR / COMMANDE DES PROGRAMMES

## MISE À JOUR IOGIC

Mise à jour logic signifie que le logiciel peut être téléchargé à l'aide du système de diffusion terrestre numérique.

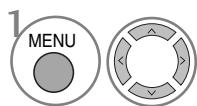
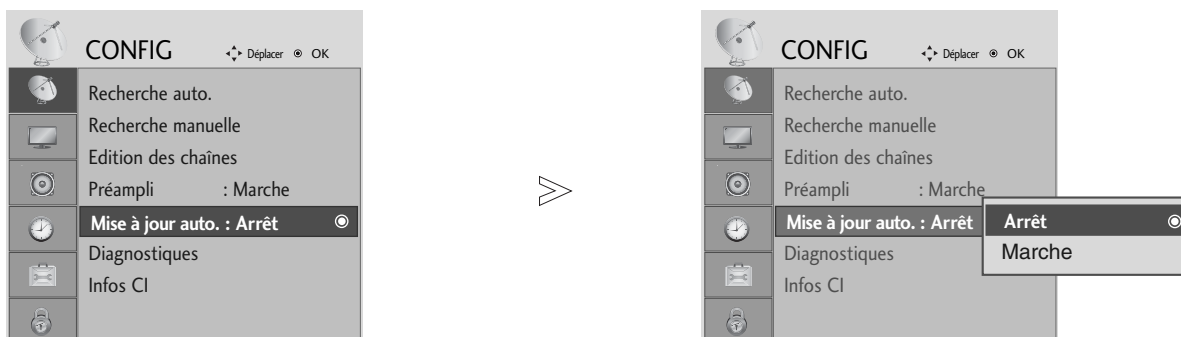

1 Sélectionner **CONFIG**.

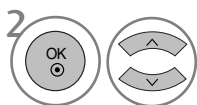

2 Sélectionner **Mise à jour auto..**

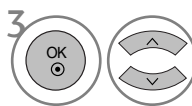

3 Sélectionner **Marche** ou **Arrêt**.

• Si vous sélectionnez **Marche**, une boîte contenant un message de confirmation s'affiche pour vous notifier qu'un nouveau logiciel a été détecté.



4 Enregistrersouhaitée.

### \* Lors du réglage de l'option "Mise à jour logic"

De temps à autres, des informations sur la mise à jour du logiciel numérique s'affiche dans le menu suivant de l'écran TV.

Sélectionnez **Oui** à l'aide de la touche < > ; vous verrez alors l'image suivante.

Après la fin de la mise à jour du logiciel, le système redémarre.

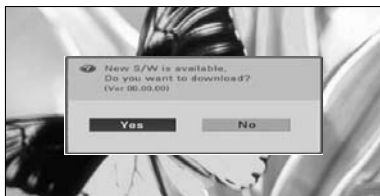

Lorsque l'option de menu de mise à jour du logiciel est définie sur « Arrêt », le message pour la modifier en « Marche » s'affiche.

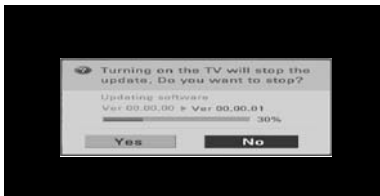

Le téléchargement démarre quand l'appareil est mis hors tension. Lorsque l'appareil est mis sous tension pendant le téléchargement, l'état de la progression s'affiche.



### - Lors de la mise à jour du logiciel, notez les points suivants :

- L'alimentation du téléviseur ne doit pas être coupée.
- Le téléviseur ne doit pas être éteint.
- L'antenne ne doit pas être déconnectée.
- Une fois la mise à jour terminée, vous pouvez confirmer la mise à jour de la version du logiciel dans le menu Diagnostique.



## DIAGNOSTIQUES (EN MODE NUMÉRIQUE UNIQUEMENT)

Cette fonction vous permet d'afficher le fabricant, le modèle, le type, le numéro de série et la version du logiciel.

Les informations et la puissance du signal du multiplexeur syntonisé sont affichées.  
Les informations sur le signal et le nom du multiplexeur sélectionné sont affichés.

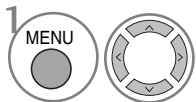

Sélectionner **CONFIG**.

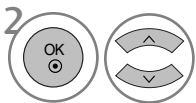

Sélectionner **Diagnostiques**.



Afficher le fabricant, le modèle/type, le numéro de série et la version du logiciel.

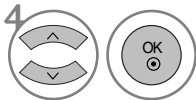

Afficher les informations sur le canal.

- Appuyez sur le bouton **MENU** pour revenir à l'affichage normal de la télévision.
- Appuyez sur le bouton **RETURN** (Retour) pour revenir à l'écran du menu précédent.

## CI [COMMON INTERFACE] INFORMATION (INFOS CI (INTERFACE COMMUNE))

Cette fonction vous permet de regarder des chaînes cryptées (chaînes payantes). Si vous retirez le module CI, vous ne pouvez plus regarder les chaînes cryptées. Lorsque vous insérez le module dans le logement CI, vous accédez au menu du module. Pour acheter un module et une carte intelligente, contactez votre revendeur. Évitez d'insérer et de retirer le module CAM du téléviseur trop fréquemment. Cela risquerait de provoquer un dysfonctionnement. Lorsque le téléviseur se met sous tension après l'insertion du module CI, il est possible qu'aucun son ne soit émis.

Il est possible que l'image ne soit pas naturelle selon le module CI et la carte intelligente.

La fonction d'IC(Interface Commune) ne peut être appliquée, fondée sur la circonstance d'émission de pays.

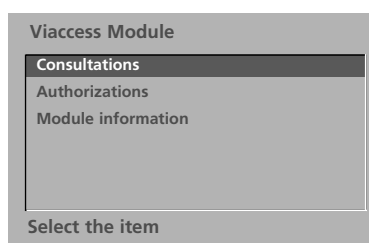

- Cet OSD n'est donné qu'à titre indicatif et les options de menu et le format de l'écran varient selon le fournisseur de services de chaînes cryptées.
- Vous pouvez changer l'écran du menu CI (interface commune). Pour cela, consultez votre revendeur.

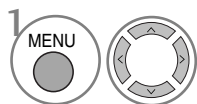

1 Sélectionner **CONFIG**.

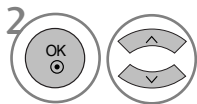

2 Sélectionner **Infos CI**.

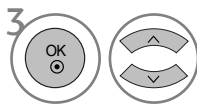

3 Sélectionner l'élément souhaité : informations sur le module, informations sur la carte à puce, langue, ou téléchargement de logiciel, etc.



4 Enregistrer l'élément souhaité.

- Appuyez sur le bouton **MENU** pour revenir à l'affichage normal de la télévision.
- Appuyez sur le bouton **RETURN** (Retour) pour revenir à l'écran du menu précédent.

## TABLE DES PROGRAMMES

Vous pouvez vérifier les programmes enregistrés en mémoire en affichant la table des programmes.



S'affiche lorsque le menu Programme verrouillé est à l'écran.

### ■ Affichage de la table des programmes



Afficher la Liste des chaînes.

- Certains numéros de programmes peuvent apparaître en bleu. Il s'agit des programmes que vous avez sautés en mode Ranger les programmes.
- Pour certains programmes, le numéro de canal figure sur la table des programmes : aucun nom de chaîne n'est attribué.

### ■ Sélection d'un programme dans la table



Sélectionner un programme.



Aller sur le numéro de programme sélectionné.



A partir du programme que vous regardez actuellement, le mode passera de TV (télévision) à DTV (numérique) et à Radio.

### ■ Pour faire défiler la table des programmes

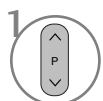

Faire défiler les pages.



Revenir à l'affichage normal de la télévision.

### ■ Affichage du tableau des chaînes préférées



Afficher le tableau des programmes préférés.

# UTILISATION DU TÉLÉVISEUR / COMMANDE DES PROGRAMMES



Il ne fonctionne qu'avec le dispositif qui comporte le logo SIMPLINK. Vérifier l'existence de celui-ci.





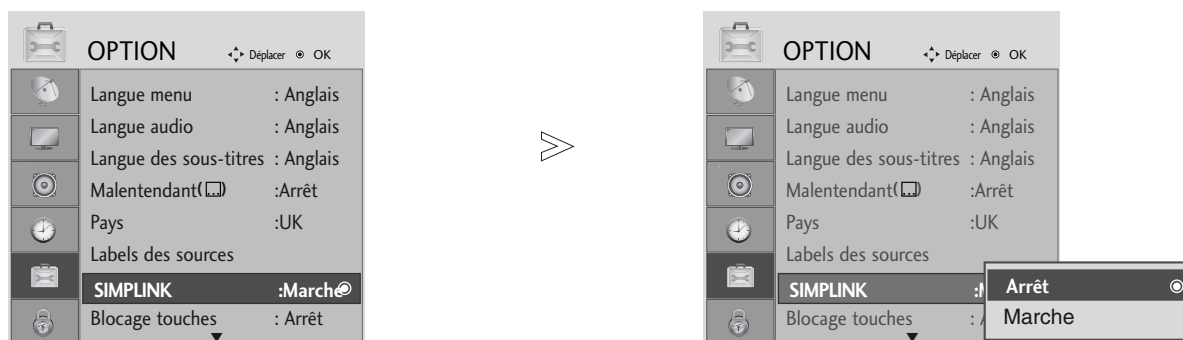

Il pourrait ne pas fonctionner s'il est utilisé avec la fonction HDMI-CEC, avec un périphérique d'un autre constructeur.

Cela vous permet de commander et de lire d'autres périphériques audio/vidéo connectés au téléviseur avec le câble HDMI, sans utiliser d'autres câbles et sans effectuer de réglages supplémentaires.

Si vous ne souhaitez pas afficher le menu SIMPLINK, sélectionnez ARRÊT.

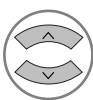
La fonction SIMPLINK n'est pas prise en charge par l'entrée HDMI IN 3.

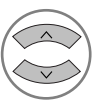

-   Sélectionner **OPTION**.
-   Sélectionner **SIMPLINK**.
-   Sélectionner **Marche** ou **Arrêt**.
-  Enregistrer souhaitée.

- Appuyez sur le bouton **MENU** pour revenir à l'affichage normal de la télévision.
- Appuyez sur le bouton **RETURN** (Retour) pour revenir à l'écran du menu précédent.

## ! REMARQUE

- ▶ Connecter la câble HDMI à HDMI/DVI IN ou au terminal (HDMI output) sur l'arrière du dispositif SIMPLINK ou du terminal HDMI IN.
- ▶ Pour le Home Theater disposant de la fonction SIMPLINK, connecter le câble DIGITAL AUDIO OUT au terminal DIGITAL AUDIO IN sur l'arrière de la TV et le terminal OPTICAL sur l'arrière du dispositif SIMPLINK, après avoir connecté le terminal HDMI suivant le processus décrit ci-dessus.
- ▶ Quand vous utilisez le dispositif externe avec le SIMPLINK, appuyer sur la touche TV du bouton MODE du contrôle à distance pour le faire fonctionner.
- ▶ Lorsque la source d'entrée passe à l'autre source à l'aide de la touche INPUT du contrôle à distance ou à d'autres sources, le dispositif qui fonctionne avec le SIMPLINK s'arrête.
- ▶ Quand vous sélectionnez ou faites fonctionner le dispositif avec la fonction Home Theater, le haut-parleur passe automatiquement sur le haut-parleur HT (celui du Home Theater).

## Fonctions de SIMPLINK

### Lecture du disque

Commandez les unités AV raccordées en utilisant les boutons  $\wedge$   $\vee$   $\lt$   $\gt$  ,  $\blacktriangleright$  ,  $\blacksquare$  ,  $\|$  ,  $\ll$  et  $\gg$  (Le bouton  $\bullet$  ne permet pas de telles fonctions.)

### Lecture directe

Après avoir connecté les périphériques audio/vidéo au téléviseur, vous pouvez directement commander les périphériques et lire tous les supports pris en charge sans réglage supplémentaire.

### Sélection du périphérique audio/vidéo

Cette fonction vous permet de sélectionner et d'utiliser un des périphériques audio/vidéo connectés au téléviseur.

### Mise hors tension de tous les périphériques

Lorsque vous éteignez le téléviseur, tous les périphériques connectés se mettent hors tension.

### Changement de la sortie audio

Cette fonction vous permet de changer facilement la sortie audio.

### Synchronisation activée

le téléviseur s'allume automatiquement dès que le lecteur avec fonction Simplink commence la lecture via la connexion HDMI.

**\* Si un périphérique connecté au téléviseur à l'aide du câble HDMI ne prend pas en charge la fonction Simplink, cette fonction n'est pas disponible**

## MENU SIMPLINK

Appuyez sur la touche  $\wedge$   $\vee$   $\lt$   $\gt$  , puis sur la touche OK pour sélectionner la source SIMPLINK de votre choix.

- 1 **Visionnage du téléviseur (TV)** : passe à la chaîne TV précédente indépendamment du mode actuel.
- 2 **Lecture disque (DISC)** : sélectionne et lit les disques insérés.  
Si plusieurs disques sont disponibles, les titres des disques sont affichés en bas de l'écran.
- 3 **Fonction magnétoscope (VCR)** : utilise et commande le magnétoscope raccordé.
- 4 **Lecture d'enregistrements du disque dur (HDD Recorder)** : lit et commande les enregistrements stockés sur le disque dur.
- 5 **Sortie audio au système home theater / Sortie audio au téléviseur (SPEAKER)** : Sélectionnez Home theatre (Home cinéma) ou TV Speaker (Haut-parleur TV) pour la sortie audio

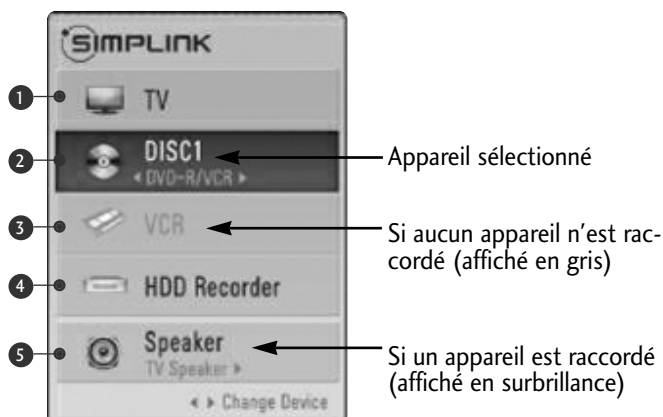

- Home Cinéma : uniquement un système pris en charge à un instant donné
- Lecteur/enregistreur DVD : jusqu'à trois systèmes pris en charge à un instant donné
- Lecteur VSH : uniquement un système pris en charge à un instant donné

# UTILISATION DU TÉLÉVISEUR / COMMANDE DES PROGRAMMES

## ETIQUETTE DE SOURCE

Sélectionne une étiquette pour chaque source d'entrée.

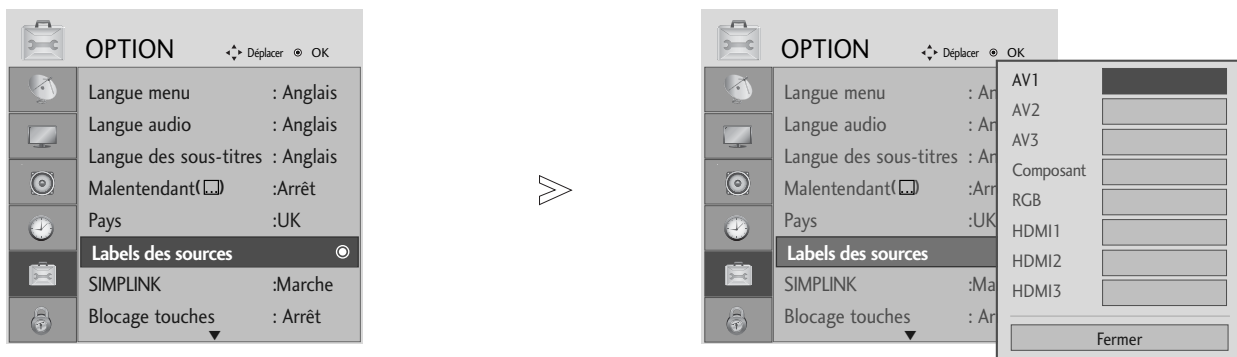

1   Sélectionner **OPTION**.

2    Sélectionner **Labels des sources**.

3   Sélectionner la source

4  Sélectionner l'étiquette.

- Appuyez sur le bouton **MENU** pour revenir à l'affichage normal de la télévision.
- Appuyez sur le bouton **RETURN** (Retour) pour revenir à l'écran du menu précédent.

# MODE AV

Vous pouvez sélectionner des images et des sons de meilleure qualité lorsque vous connectez des appareils AV à l'entrée externe.

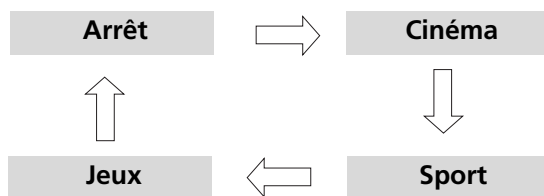

Sélectionner la source



- Si vous sélectionnez **Cinema Mode** (Mode Cinéma) en **mode AV**, le mode **Cinéma** sera sélectionné pour le mode Image (**Préréglages d'image**) et le mode Son (**Préréglages du son**) dans le menu **PICTURE** (Image) et le menu **SON**.
- Si vous définissez le **mode AV** sur **Arrêt**, l'image et la photo que vous avez initialement définies seront sélectionnées.

# EPG (ELECTRONIC PROGRAMME GUIDE) (EN MODE NUMÉRIQUE UNIQUEMENT)

Ce système est muni d'un guide de programmes électronique (EPG) afin de vous guider dans les options d'affichage disponibles.

Le guide de programmes électronique vous donne des informations, telles que liste des chaînes, heure de début et heure de fin des services disponibles, etc. De plus, le guide de programmes électronique vous donne souvent des informations détaillées concernant le programme (le volume et la fréquence de ces informations dépendent des moyens de radiodiffusion).

Cette fonction peut être utilisée uniquement si les radiodiffuseurs transmettent les informations du guide de programmes électronique.

L'EPG affiche la grille des programmes des 8 prochains jours.

## Activation / désactivation du guide de programmes électronique



Activer ou désactiver l'EPG.

Guide de programmes		06 Mars 2006 15:09	
ALL	14:00	15:00	
1 YLE TV1	pas d'information	Kungskonsumente	
2 YLE TV2	pas d'information	TV2: Farmen	pas d'information
4 TV.		pas d'information	
5 YLE FST		pas d'information	
6 CNN		pas d'information	
8 YLE24	... .. pas d'information	... ..	Tänään otsikoissa

## Sélectionnez un programme

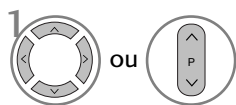











ou Sélectionner le programme désiré.













Afficher le programme sélectionné.







## Signification des touches en mode de guide NOW/NEXT (Actuel/Suivant)

- |  |  |   |  |
|--|--|---|--|
|  <b>ROUGE</b> | permet de changer le mode EPG                                      |  | sélectionnez le programme de radiodiffusion                  |
|  <b>JAUNE</b> | permet d'entrer le mode de réglage<br>Enregistrer/Rappeler horloge |  | page précédente / page suivante                              |
|  <b>BLEUE</b> | permet d'entrer le mode de liste<br>Enregistrer/Rappeler horloge   |  | ette touche permet de dés-activer l'EPG                      |
|  <b>OK</b>    | Passer au programme sélectionné.                                   |  | cette touche permet de sélectionner le programme TV ou RADIO |
|               | sélectionnez NOW (Actuel) ou NEXT (Suivant)                        |  | informations détaillées activées ou désactivées              |

## Signification des touches en mode Guide sur 8 jours

- |  |  |   |  |
|--|--|---|--|
|  <b>ROUGE</b>  | permet de changer le mode EPG                                      |   | sélectionnez le programme de radiodiffusion                  |
|  <b>VERTE</b> | entrez le mode de réglage Date (Date)                              |  | page précédente / page suivante                              |
|  <b>JAUNE</b> | permet d'entrer le mode de réglage<br>Enregistrer/Rappeler horloge |  | cette touche permet de dés-activer l'EPG                     |
|  <b>BLEUE</b> | permet d'entrer le mode de liste<br>Enregistrer/Rappeler horloge   |  | cette touche permet de sélectionner le programme TV ou RADIO |
|  <b>OK</b>    | Passer au programme sélectionné.                                   |  | informations détaillées activées ou désactivées              |
|               | sélectionnez NOW (Actuel) ou NEXT (Suivant)                        |   |  |

## Signification des touches en mode Modification date

- |  |                                   |   |  |
|--|-----------------------------------|---|--|
|  <b>VERTE</b> | désactive le mode de réglage Date |  | désactive le mode de réglage Date        |
|  <b>OK</b>    | Passe à la date sélectionnée      |  | cette touche permet de dés-activer l'EPG |
|               | sélectionne une date              |   |  |

# EPG (ELECTRONIC PROGRAMME GUIDE) (EN MODE NUMÉRIQUE UNIQUEMENT)

## Signification des touches dans la boîte de description détaillée



texte précédent / texte suivant



permet d'entrer le mode de réglage  
Enregistrer/Rappeler horloge



informations détaillées activées ou désactivées



cette touche permet de désactiver l'EPG

## Signification des touches en mode de réglage Enregistrement/Rappel

- Cette fonction est disponible uniquement lorsque le dispositif d'enregistrement utilisant un signal d'enregistrement à 8 broches est raccordé à la borne DTV-OUT à l'aide d'un câble péritel.
- Une fois le téléviseur mis en marche par la fonction Remind, il repassera automatiquement en mode veille deux heures après si aucune touche n'est activée.



permet d'entrer le mode de réglage  
Enregistrer/Rappeler horloge



pour passer en mode d'enregistrement  
de la fonction Enregistrer/Rappeler  
horloge



sélectionnez Type, Programme, Date,  
Démarrage ou Fin



configuration de la fonction

## Fonction des boutons en mode Schedule List (Programmer une liste)



permet d'ajouter le nouveau mode de  
réglage Horloge manuelle



Entrer dans le mode d'édition **Schedule List**  
(Programmer une liste).



permet de supprimer un élément sélectionné



permet de changer le mode Guide



Sélectionner **Schedule List**  
(Programmer une liste).

# UTILISATION DU LECTEUR DE DVD

## REMARQUES SUR LES DISQUES

### Symbole utilisé dans ce manuel

“⊗” peut apparaître sur l'écran du téléviseur pendant l'utilisation. Le symbole “⊗” indique que l'opération n'est pas permise par l'appareil ou n'est pas disponible sur le disque.

### Manipulation des disques

- Ne touchez pas la face de lecture des disques.

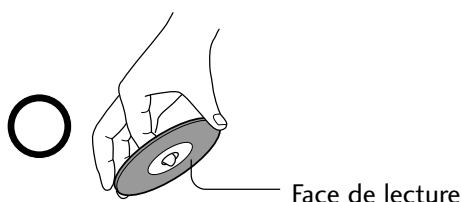

- Ne collez pas de papier ni de ruban adhésif sur les disques.



### Nettoyage des disques

- Les empreintes de doigts et la poussière sur les disques peuvent entraîner une détérioration de l'image et du son. Essayez les disques du centre vers l'extérieur à l'aide d'un chiffon doux. Veillez à ce que les disques soient toujours propres.

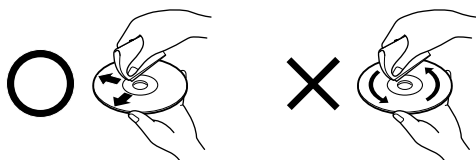

- N'utilisez pas de solvants tels que diluants, benzine, produits de nettoyage en vente dans le commerce ou vaporisateurs antistatiques destinés aux disques vinyles. Vous pourriez endommager les disques.

### Rangement des disques

- Ne stockez pas les disques dans un endroit exposé aux rayons directs du soleil ou à proximité de sources de chaleur.
- Ne stockez pas les disques dans un endroit sujet à l'humidité et à la poussière tel qu'une salle de bains ou à proximité d'un humidificateur.

- Stockez les disques à la verticale dans leur boîtier. Si vous empilez les disques hors de leur boîtier ou placez des objets dessus, vous risquez de déformer les disques.

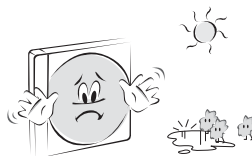

### Structure du contenu des disques

Normalement, les DVD vidéo sont divisés en titres, eux-mêmes sous-divisés en chapitres. Les CD vidéo et audio sont divisés en pistes.

#### DVD vidéo

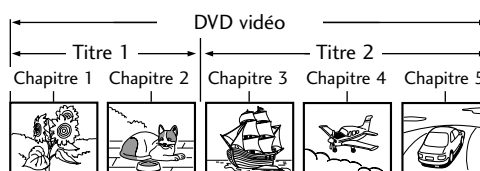

#### CD vidéo/audio



Chaque titre, chapitre ou piste est associé à un numéro, qui est appelé "numéro de titre", "numéro de chapitre" ou "numéro de piste", respectivement.

Il est possible que certains disques n'aient pas ces numéros.

**Titre** : lorsque plusieurs films sont enregistrés sur un même disque, celui-ci est divisé en autant de parties correspondantes. Chaque partie est appelée "TITRE".

**Chapitre** : les titres peuvent être sous-divisés en plusieurs sections. Chaque section est appelée "CHAPITRE".

**Piste** : un CD audio peut contenir plusieurs éléments. Ces éléments sont répartis en pistes.

#### Remarque

- Si un CD de fichiers MP3 ou JPG est créé à l'aide d'une méthode incorrecte, le lecteur risque de ne pas pouvoir le reconnaître. Si tel est le cas, essayez de graver un autre CD après avoir correctement défini les paramètres de gravure de disques sur votre PC.

# UTILISATION DU LECTEUR DE DVD

## Disques compatibles

- DVD (8 cm/12 cm)
- CD vidéo (VCD) (8 cm/12 cm)
- CD audio (8 cm/12 cm)

De plus, cet appareil lit les DVD-R, DVD+R, DVD-RW, DVD+RW, CD Kodak Picture, SVCD et CD-R/CD-RW contenant des titres audio, des fichiers MP3 et/ou des fichiers JPG.

Remarque : en fonction des caractéristiques du matériel d'enregistrement ou du CD-R/RW (ou DVD-R, DVD+R, DVD-RW, DVD+RW) à proprement parler, certains CD-R/RW (ou DVD-R, DVD+R, DVD-RW, DVD+RW) peuvent ne pas être lus par l'appareil.

## Code de région sur le lecteur de DVD et les DVD



Ce lecteur de DVD est conçu et fabriqué pour lire les DVD encodés avec le code de région "2". Le code de région figurant sur les étiquettes de certains DVD indique quel type de lecteur peut lire ces disques. Cet appareil ne peut lire que les DVD portant la mention "2" ou "ALL". Si vous essayez de lire d'autres types de disque, le message "Wrong Region" (Erreur de région) apparaîtra sur l'écran du téléviseur. Il est possible que certains DVD ne mentionnent pas de code de région, quand bien même leur lecture est limitée à certaines zones.



## ATTENTION:

Ce lecteur de DVD utilise un système laser.

Afin de garantir l'utilisation correcte de cet appareil, veuillez lire attentivement ce manuel d'utilisation et conservez-le pour vous y référer ultérieurement. Si l'appareil nécessite une intervention de maintenance, contactez un point de service après-vente agréé (reportez-vous à la procédure de demande d'intervention).

L'utilisation de commandes, de réglages ou de procédures autres que ceux décrits dans ce document peut entraîner une exposition à des radiations dangereuses. Pour éviter l'exposition directe au faisceau laser, n'essayez pas d'ouvrir le boîtier. Le rayonnement laser est visible lorsque l'appareil est ouvert. **NE REGARDEZ PAS DIRECTEMENT LE FAISCEAU.**

**ATTENTION :** l'appareil ne doit pas être exposé à des projections d'eau ou à des éclaboussures, et aucun objet rempli de liquide tel qu'un vase ne doit être posé sur l'appareil.

## Mémoire de la dernière scène

Cet appareil mémorise la dernière scène du dernier disque qui a été visionné. La dernière scène reste en mémoire même si vous changez la source d'entrée.

**Remarque:** ce lecteur ne mémorise pas la scène d'un disque si vous sortez le disque du lecteur ou éteignez le téléviseur.





**! Remarque** ► Insérez un DVD et appuyez deux fois sur la touche STOP pour accéder au menu de configuration de ce DVD.

## CHOIX DE LA LANGUE

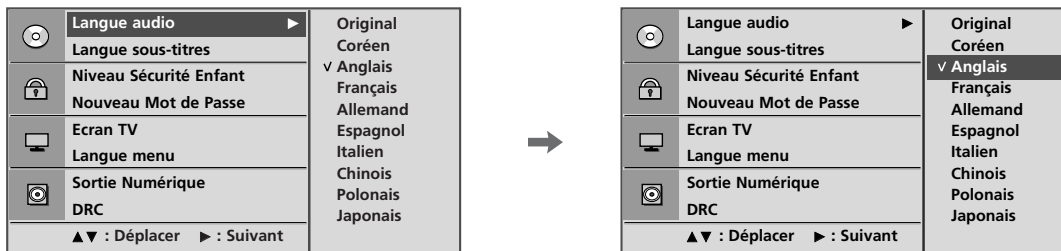
### Choix de la langue audio

Sélectionnez la langue audio de votre choix. Lorsqu'une langue audio est sélectionnée, celle-ci est utilisée chaque fois que vous lancez la lecture d'un nouveau disque. (Le disque doit contenir la langue sélectionnée.) Vous pouvez également sélectionner une autre langue audio disponible en appuyant sur la touche AUDIO de la télécommande au cours de la lecture.



-   Sélectionnez **Langue audio**.
-   Sélectionnez la langue de votre choix.
-  Retournez à la lecture normale playback.

# UTILISATION DU LECTEUR DE DVD

## Choix de la langue des sous-titres

Sélectionnez la langue de votre choix pour les sous-titres. Lorsqu'une langue est sélectionnée pour les sous-titres, celle-ci est utilisée chaque fois que vous lancez la lecture d'un nouveau disque. (Le disque doit contenir la langue sélectionnée.)

Vous pouvez également sélectionner une autre langue disponible pour les sous-titres en appuyant sur la touche SUBTITLE de la télécommande au cours de la lecture.

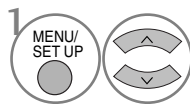
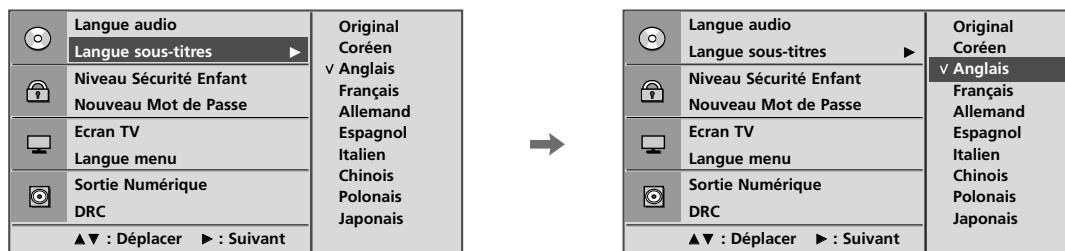

1 Sélectionnez **Langue sous-titres**.

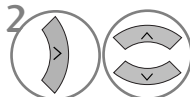

2 Sélectionnez la langue de votre choix.





3 Retournez à la lecture normale.playback.

## Choix de la langue du menu à l'écran (OSD)

Le menu à l'écran (OSD) peut s'afficher dans la langue de votre choix.



1   Sélectionnez **Langue menu**.

2   Sélectionnez la langue de votre choix.  
Les menus et les informations affichées à l'écran apparaîtront dans la langue sélectionnée.

3  Retournez à la lecture normale playback.

# UTILISATION DU LECTEUR DE DVD

## CONTRÔLE PARENTAL

### Configuration du contrôle parental

Certains films contiennent des scènes qui peuvent être déconseillées aux enfants. La plupart de ces disques contiennent des informations de contrôle parental qui s'appliquent à l'ensemble du disque ou à certaines scènes du disque. Les films et les scènes sont classés de 1 à 8, selon le pays. Certains disques proposent des scènes alternatives, adaptées à un plus large public.

La fonction de contrôle parental vous permet de bloquer l'accès à des scènes au-delà du niveau de contrôle que vous avez défini, afin d'empêcher vos enfants de pouvoir visionner des images que vous jugez inadéquates.

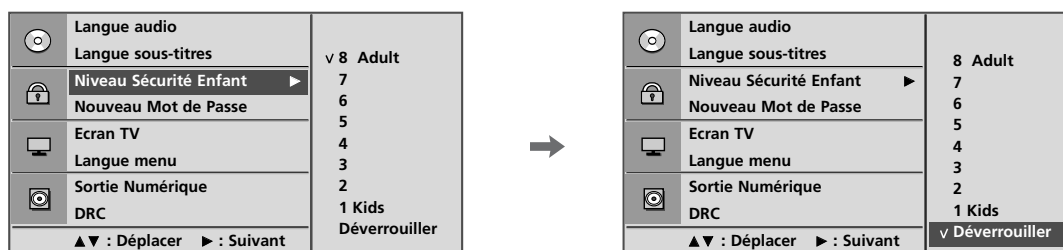

- Sélectionnez **Niveau Sécurité Enfant**.
- Saisissez le mot de passe. r.m.a.l.e.p.l.a.y.b.a.c.k.
- Choisissez le niveau de restriction entre 1 et 8. Plus le chiffre est élevé, plus la restriction est importante.
- Retournez à la lecture normale. playback.

- 1 : Kids (enfants)
- 2
- 3
- 4
- 5
- 6
- 7
- 8 : Adult (adultes)
- ▶ Saisissez le mot de passe demandé.
- ▶ Le téléviseur est configuré avec le mot de passe initial "0-0-0-0".
- ▶ Si vous oubliez votre mot de passe, tapez "7", "7", "7", "7" sur la télécommande.



- Si vous choisissez un niveau de contrôle pour le lecteur, seules les scènes des disques correspondant à ce niveau ou ayant un niveau inférieur seront lues. Les scènes ayant un niveau supérieur ne seront pas lues, sauf si une scène alternative est disponible sur le disque. La scène alternative doit avoir un niveau de contrôle identique ou inférieur à celui défini. S'il n'existe pas d'alternative convenable, la lecture s'arrête. Vous devez saisir le mot de passe à quatre chiffres ou modifier le niveau de contrôle pour pouvoir lire le disque.



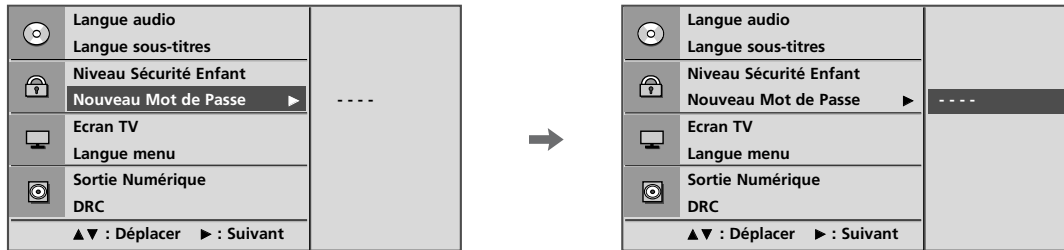

## Modification du mot de passe.rmale.playback.



1   Sélectionnez **Nouveau Mot de Passe**.

2   Saisissez le mot de passe.rmale.playback.

3  Saisissez-le une nouvelle fois.

4  Retournez à la lecture normale.playback.

# UTILISATION DU LECTEUR DE DVD

## CONTRÔLE DU FORMAT DE L'IMAGE

Vous pouvez regarder la télévision dans différents formats d'image.

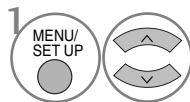
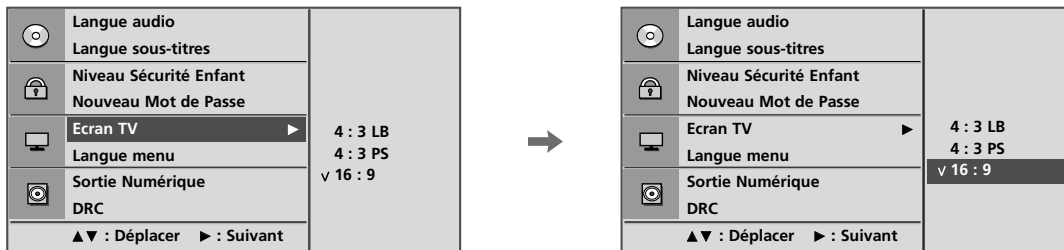

1 Sélectionnez **Ecran TV**.

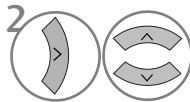

2 Sélectionnez **4:3 LB** (Boîte aux lettres 4/3), **4:3 PS** (Pan Scan 4/3) ou **16:9** (16/9).



3 Retournez à la lecture normale playback.

- En fonction du disque, il est possible que l'option d'écran TV ne soit pas disponible.
- 4:3 LB (Boîte aux lettres 4/3)



- 4:3 PS (Pan Scan 4/3)



- 16:9





# SORTIE AUDIONUMÉRIQUE

Vous pouvez sélectionner la sortie pour SPDIF (Sony/Philips Digital Interface).

Chaque DVD propose plusieurs options de sortie audio.

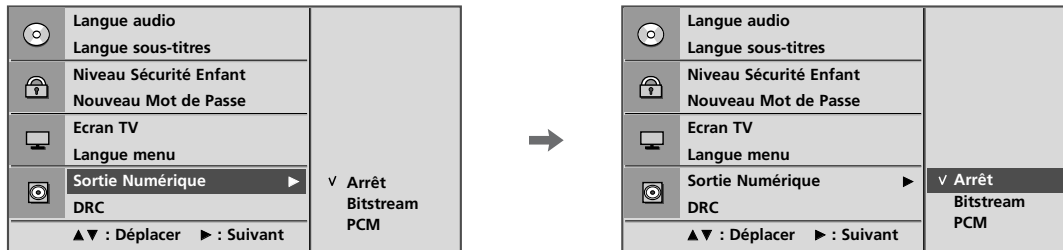
Paramétrez les options AUDIO du lecteur selon le type de système audio que vous utilisez.



1   Sélectionnez **Sortie Numérique**.

2   Sélectionnez **Arrêt, Bitstream, ou PCM**.

3  Retournez à la lecture normale playback.

- Bitstream : sélectionnez Bitstream si vous raccordez la prise de sortie numérique DIGITAL OUT du lecteur de DVD à un amplificateur ou un autre appareil doté d'un décodeur Dolby Digital ou MPEG.
- PCM (Pulse Code Modulation) : sélectionnez PCM lorsque l'appareil est raccordé à un amplificateur stéréo numérique à deux canaux. Les DVD encodés au format Dolby Digital ou MPEG seront automatiquement convertis au format audio PCM deux canaux.

# UTILISATION DU LECTEUR DE DVD

## COMPRESSION DE LA GAMME DYNAMIQUE (DRC)

Confine la gamme audio pour empêcher d'avoir un son excessivement puissant tout en vous permettant d'entendre clairement les sons bas.

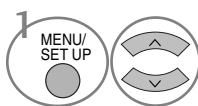
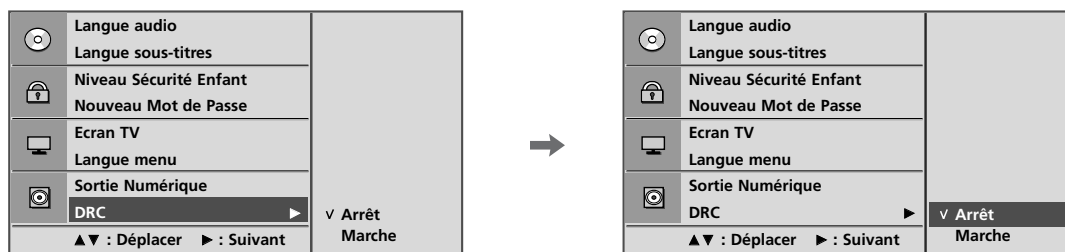

1 Sélectionnez **DRC**.

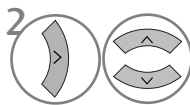

2 Sélectionnez **Arrêt** (diminue la gamme DRC) ou **Marche** (rétablit la gamme DRC aux valeurs d'origine).



3 Retournez à la lecture normale playback.

- Le format DVD vous permet d'entendre la bande sonore d'un programme de la manière la plus précise et réaliste possible, grâce à la technologie audionumérique. Toutefois, vous pouvez vouloir compresser la gamme dynamique de la sortie audio (la différence entre les sons les plus puissants et les plus bas).
- Cela vous permet d'écouter un film en diminuant le volume sans perdre en clarté sonore. Pour obtenir cet effet, réglez DRC sur On (Activé).

# LECTURE D'UN DVD OU D'UN CD VIDÉO

## Lecture de base



1 Allumez le téléviseur.

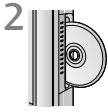

2 Glissez le disque de votre choix dans la fente prévue à cet effet sur le côté du téléviseur. Veillez à insérer la face avec l'étiquette (titre, etc.) vers l'avant du téléviseur. La lecture commence.

- Si le DVD ou le CD présente des rayures, il est possible qu'un bruit mécanique soit généré.

## Interruption de la lecture/éjection

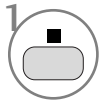

1 Arrêtez la lecture. Le lecteur de DVD/VCD suspend alors la lecture temporairement et reste à la position de lecture en cours. (À ce moment-là, si vous appuyez sur la touche de lecture, la lecture reprend à l'endroit où vous vous êtes interrompu.)

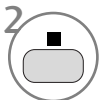

2 Appuyez une nouvelle fois sur cette touche pour arrêter complètement la lecture. (À ce moment-là, si vous appuyez sur la touche de lecture, la lecture du disque reprend du début.)



3 Retirez le disque.  
Le disque sortira du lecteur à moitié.

- Si vous rencontrez un problème avec le disque au cours de la lecture, éjectez le disque en maintenant enfoncée la touche  sur le côté du téléviseur pendant 5 secondes. Le disque sortira du lecteur complètement. Ensuite, éteignez le téléviseur et rallumez-le.

## Suspension de la lecture (mode Arrêt sur image)

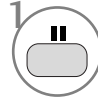

1 Appuyez sur cette touche au cours de la lecture.

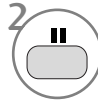

2 ou  Appuyez à nouveau pour reprendre la lecture normale.

## Avance et retour rapides

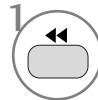

1 Appuyez sur cette touche au cours de la lecture.

Sélectionnez la vitesse voulue :  
x2, x4, x8, x16 ou x32 (avant/arrière).

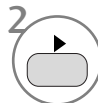

2 Retournez à la lecture normale. playback.

## Accès à un chapitre ou une piste

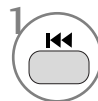

1 Appuyez brièvement sur cette touche durant la lecture pour sélectionner la piste ou le chapitre suivant ou pour revenir au début de la piste ou du chapitre en cours.



Appuyez deux fois brièvement sur cette touche pour revenir au chapitre ou à la piste précédent(e).



## Lecture répétée A-B

La lecture répétée A-B vous permet de répéter un segment compris entre deux points sélectionnés.

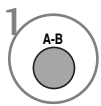

1 Sélectionnez le point de début au cours de la lecture.  
“ A” s’affiche sur l’écran du téléviseur et le point de début de votre segment sélectionné est alors défini.

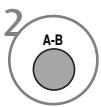

2 Sélectionnez le point de fin.  
“ AB” s’affiche sur l’écran du téléviseur et le point de fin est alors défini. La lecture démarre au point que vous avez sélectionné. La lecture s’arrête au point A, puis recommence.

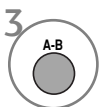

3 Reprenez la lecture normale.

## Angle de prise de vue (DVD uniquement)

Si la scène a été enregistrée sous plusieurs angles, vous pouvez facilement changer l’angle de prise de vue de la scène que vous êtes en train de visionner.

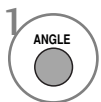

1 Appuyez sur cette touche au cours de la lecture.

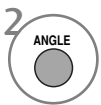

2 Appuyez plusieurs fois pour sélectionner l’angle souhaité.

- Vous ne pouvez changer l’angle que pour les DVD proposant plusieurs angles de prise de vue.
- La fonction d’angle ne fonctionnera pas sur les DVD vidéo qui ne contiennent pas de scènes enregistrées sous différents angles.
- Le nombre d’angles varie d’un disque à l’autre.

## Sous-titres

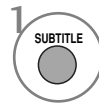

1 Appuyez sur cette touche pendant la lecture pour voir les différentes langues de sous-titres.

## Zoom

Lorsque vous agrandissez l’image, celle-ci peut apparaître déformée.

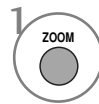

1 Appuyez sur cette touche au cours de la lecture.

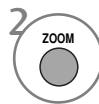

2 Appuyez plusieurs fois pour modifier l’image affichée dans l’ordre suivant : 2x, 3x, 4x.



3 Ajustez la position de l’image principale pendant que vous êtes en mode zoom.

- Il se peut que la fonction zoom ne fonctionne pas sur certains DVD.

## PBC

Réglez l’option PBC (Contrôle de la lecture) sur On (Activé) ou Off (Désactivé).

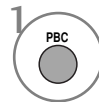

1 Sélectionnez **Marche** ou **Arrêt**.

- On (Activé) : les CD vidéo avec PBC sont lus conformément à la fonction PBC.
- Off (Désactivé) : les CD vidéo avec PBC sont lus de la même façon que les CD audio.

# UTILISATION DU LECTEUR DE DVD



## LECTURE DE FICHIERS MP3

### Options de lecture des fichiers MP3

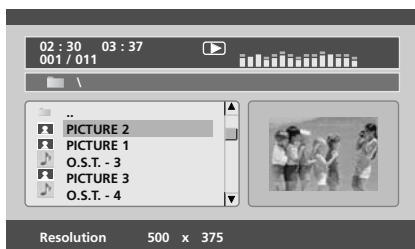
- 1 Lorsque vous insérez un disque MP3, le menu correspondant s'affiche automatiquement suivant la structure de dossier (répertoire) du disque MP3.



- 2   Sélectionnez le dossier de votre choix.

- 3   Sélectionnez le fichier voulu et lancez la lecture.

### Arrêt de la lecture



- 1  Arrêt de la lecture.

### Suspension de la lecture

- 1  Suspension de la lecture.



- 2  ou  Appuyez à nouveau pour reprendre la lecture normale.

### Avance et retour rapides

- 1   Appuyez sur cette touche au cours de la lecture.  
Sélectionnez la vitesse voulue :  
2X, 4X, 8X, 16X ou 32X.

- 2  Retournez à la lecture normale playback.

### Défilement des pistes

- 1   Appuyez brièvement sur cette touche pendant la lecture pour accéder à la piste suivante ou revenir au début de la piste en cours.

- 2  Appuyez deux fois brièvement sur cette touche pour revenir à la piste précédente.

### Lecture répétée

Vous pouvez lire une piste spécifique en boucle.

- 1  Use this button during playback.  
Appuyez à plusieurs reprises pour modifier le mode de répétition: Lecture aléatoire, Lecture répétée d'une piste, Lecture répétée de toutes les pistes, Répétition désactivée.

### Lecture répétée A-B

La lecture répétée A-B vous permet de répéter un segment compris entre deux points sélectionnés.

- 1  Sélectionnez le point de début au cours de la lecture.  
" A" s'affiche sur l'écran du téléviseur et le point de début de votre segment sélectionné est alors défini.

- 2  Sélectionnez le point de fin.  
" AB" s'affiche sur l'écran du téléviseur et le point de fin est alors défini.  
La lecture démarre au point que vous avez sélectionné. La lecture s'arrête au point de fin, revient automatiquement au point A, puis recommence.

- 3  Reprenez la lecture normale.



# LECTURE D'UN CD AUDIO

## Affichage à l'écran

Vous pouvez afficher la piste et la durée de lecture sur l'écran du téléviseur.

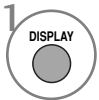

1 Appuyez sur cette touche au cours de la lecture. Appuyez plusieurs fois sur cette touche pour modifier les informations relatives : Pistes lues, Pistes restantes, Total lu, Total restant.



## Arrêt de la lecture

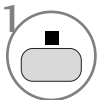

1 Arrêt de la lecture  
Le lecteur de CD suspend la lecture temporairement et reste à la position de lecture en cours.

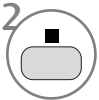

2 Appuyez une nouvelle fois sur cette touche pour arrêter complètement la lecture. (À ce moment-là, si vous appuyez sur la touche ►, la lecture du disque reprend du début.)

## Suspension de la lecture (mode Arrêt sur image)

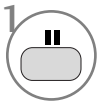



1 Suspension de la lecture.

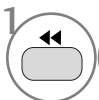

2 ou  Retournez à la lecture normale.playback.

## Avance et retour rapides



1  Appuyez sur cette touche au cours de la lecture.

Sélectionnez la vitesse voulue :  
2X, 4X, 8X, 16X ou 32X.

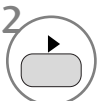

2 Retournez à la lecture normale.playback.

## Lecture répétée

You can play a specific track repeatedly.

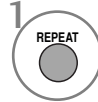

1 Use this button during playback. Appuyez à plusieurs reprises pour modifier le mode de répétition: Piste, Tout, Répétition désactivée.

## Déplacer to another Track

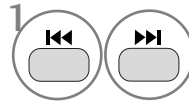

1 Use this button during playback. Appuyez plusieurs fois pour accéder aux pistes précédentes/suivantes.

## Lecture répétée A-B

La lecture répétée A-B vous permet de répéter un segment compris entre deux points sélectionnés.

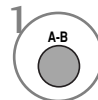

1 Sélectionnez le point de début au cours de la lecture.

"A" s'affiche sur l'écran du téléviseur et le point de début de votre segment sélectionné est alors défini.

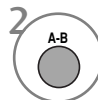

2 Sélectionnez le point de fin.

"AB" s'affiche sur l'écran du téléviseur et le point de fin est alors défini.

La lecture démarre au point que vous avez sélectionné. La lecture s'arrête au point de fin, revient automatiquement au point A, puis recommence.

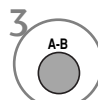

3 Reprenez la lecture normale.

# UTILISATION DU LECTEUR DE DVD

## OPTIONS DE LECTURE DES FICHIERS JPG

Lorsqu'un fichier JPG est chargé, la table des matières apparaît sur l'écran du téléviseur.

### Choix d'une image



1 Sélectionnez l'image souhaitée. Le fichier JPG sélectionné apparaît comme illustré.

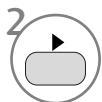
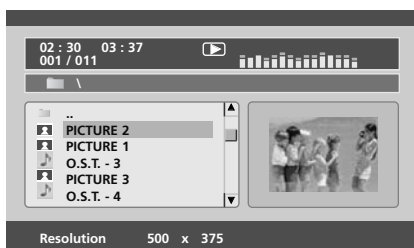

2 Lancez le mode diaporama.

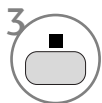

3 Retournez à la liste.

- Si vous appuyez sur la touche OK pendant la lecture d'un disque MP3, le diaporama commence.

### Rotation

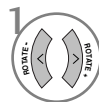

1 Faites pivoter un fichier JPG dans le sens des aiguilles d'une montre ou dans le sens inverse des aiguilles d'une montre pendant l'affichage d'une image.

### Lecture répétée

Vous pouvez afficher des fichiers JPG en boucle.

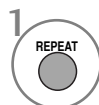

Use this button during playback.

Appuyez à plusieurs reprises pour modifier le mode de répétition: Lecture aléatoire, Lecture répétée d'une image, Lecture répétée de toutes les images, Répétition désactivée.

- Si vous lisez des fichiers MP3 et un diaporama JPG simultanément, la fonction de répétition s'applique à la fois aux fichiers MP3 et JPEG.

# RÉGLAGES DE L'IMAGE

## RÉGLAGE DE LA TAILLE DE L'IMAGE (FORMAT D'IMAGE)

Vous pouvez regarder l'écran dans plusieurs formats d'image ;16:9, signal original, Format original, 4:3, 14:9 and Zoom1/2.

Si une image figée est affichée à l'écran pendant une période prolongée, il est possible qu'elle s'incruste à l'écran et reste visible.

Vous pouvez régler la proportion d'agrandissement à l'aide des touches  $\wedge \vee$ .

Cette fonction est disponible dans les signaux suivants.

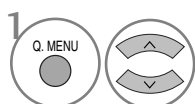

Sélectionner **Format de l'image** (Format de l'image).

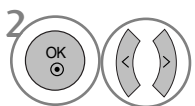

Sélectionner le format d'image souhaité.

- Vous pouvez également régler le rapport longueur/largeur dans les menus PICTURE.
- Pour définir les paramètres du zoom, sélectionnez **14:9**, **zoom 1** et **zoom 2** dans le menu de format de l'image. Une fois les paramètres du zoom enregistrés, l'affichage revient au Menu Rapide.

### • 16:9

La sélection de ce format d'image vous permet de visionner une image horizontalement, en proportion linéaire, pour occuper complètement l'écran (utile pour visionner des DVD au format 4:3).



### • 4:3

La sélection de ce format d'image vous permet de visionner une image en 4:3 avec des barres grises à gauche et à droite.



# RÉGLAGES DE L'IMAGE

- **Format original**

Quand votre poste TV reçoit un signal d'écran large, cette option s'adapte automatiquement au format d'image envoyé.

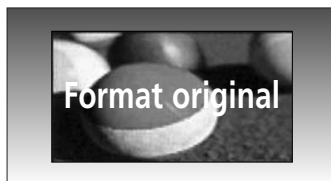

- **14:9**

L'écran 14:9 est visualisé juste comme le ce mais l'écran 4:3 est magnifié au haut / inférieur et leftr / droite de sorte que l'écran 14:9 soit plein.



- **Zoom1**

Permet de visionner l'image sans l'altérer, écran complet.

Cependant, les parties supérieure et inférieure de l'image seront tronquées.



- **Zoom2**

Cette option vous permet d'altérer l'image : elle s'étire horizontalement et est tronquée verticalement. L'image est divisée entre l'altération et le plein écran.



- **signal original,**

La Sélection Suivante vous permettra de voir une image de meilleure qualité sans perdre l'image de base dans celle de haute définition.

Important : si votre image d'origine contient des bruits, ces bruits seront visibles sur les côtés.



## ! REMARQUE

- ▶ Vous pouvez sélectionner uniquement 16:9 (large), 4:3, 14:9, Zoom 1/2 en mode composant (inférieur à 720 p).
- ▶ Vous pouvez sélectionner uniquement 4:3, 16:9 (large) en mode RGB/HDMI[PC].
- ▶ EN mode HDMI/Composant (supérieur à 720p), la fonction Balayage uniquement (Just scan) est disponible.
- ▶ Vous pouvez sélectionner Original en mode télétexte numérique au Royaume-Uni (MHEG-5).

# RÉGLAGES PRÉDÉFINIS DE L'IMAGE

## Mode image – Réglages prédéfinis

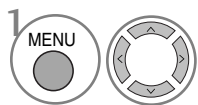
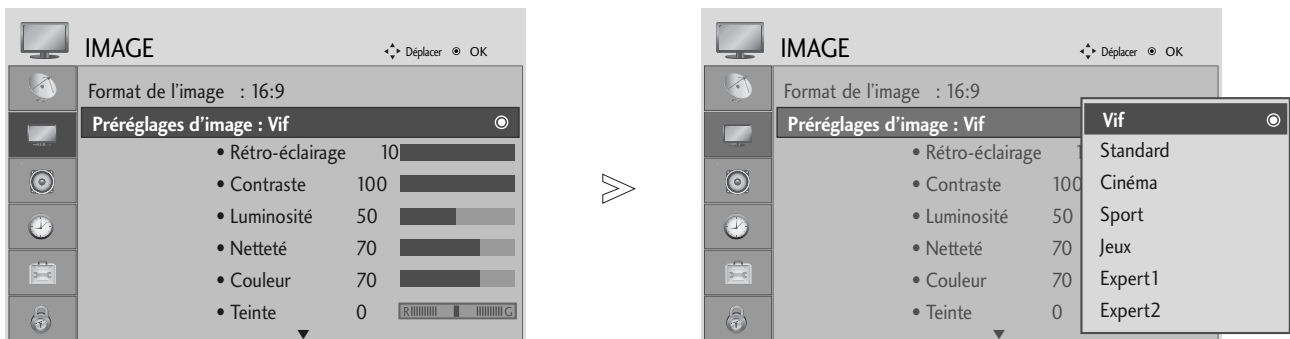

Sélectionner **IMAGE**.

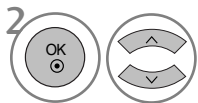

Sélectionner **Préréglages d'image**.

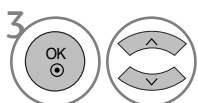

Sélectionnez la valeur d'image souhaitée.

- Le mode Mode image permet de régler le téléviseur de façon à obtenir une image parfaite. Sélectionnez la valeur prédéfinie dans le menu **Mode de l'image** selon la catégorie du programme.
- Vous pouvez également régler le mode Image dans le Menu rapide (**Q.Menu**).





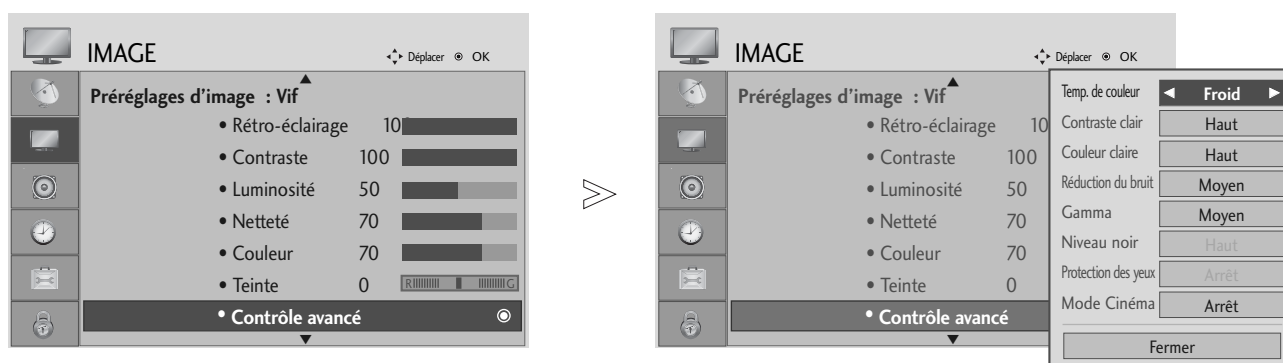

- Appuyez sur le bouton **MENU** pour revenir à l'affichage normal de la télévision.
- Appuyez sur le bouton **RETURN** (Retour) pour revenir à l'écran du menu précédent.

# RÉGLAGES DE L'IMAGE

## Réglages automatique de la tonalité de couleur (Chaud / Moyen / Froid)

Choisissez un des réglages de couleur automatiques. Réglez sur Chaud pour augmenter les couleurs chaudes, telles que le rouge, ou sur Froid pour afficher des couleurs moins intenses, comme par exemple le bleu.

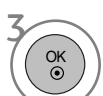

-   Sélectionner **IMAGE**.
-   Sélectionner **Contrôle avancé**.
-   Sélectionner **Temp. de couleur**.
-  Sélectionner **Froid, Moyen ou Chaud**.

- Appuyez sur le bouton **MENU** pour revenir à l'affichage normal de la télévision.
- Appuyez sur le bouton **RETURN** (Retour) pour revenir à l'écran du menu précédent.

# RÉGLAGE MANUEL DE L'IMAGE

## Mode image - Option Utilisateur

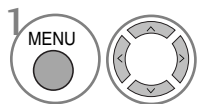
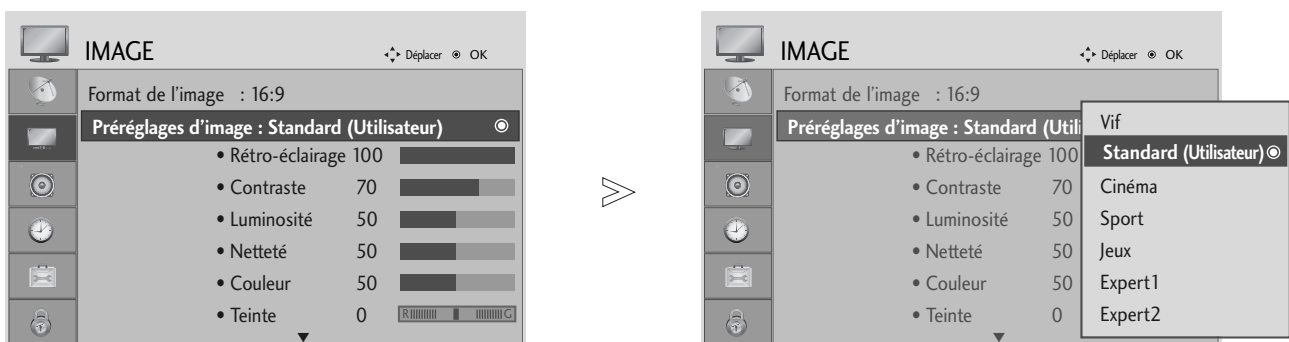

1 Sélectionner **IMAGE**.

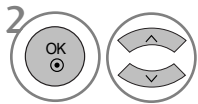

2 Sélectionner **Préréglages d'image**.

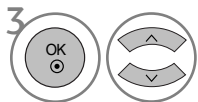

3 Sélectionner **Vif, Standard, Cinéma, Sport** ou **Jeux**.

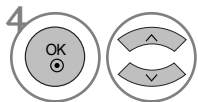

4 Sélectionner **Rétro-éclairage, Contraste, Luminosité, Netteté** ou **Teinte**.

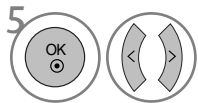

5 Effectuer les réglages adéquats.

- Appuyez sur le bouton **MENU** pour revenir à l'affichage normal de la télévision.
- Appuyez sur le bouton **RETURN** (Retour) pour revenir à l'écran du menu précédent.

### ! REMARQUE









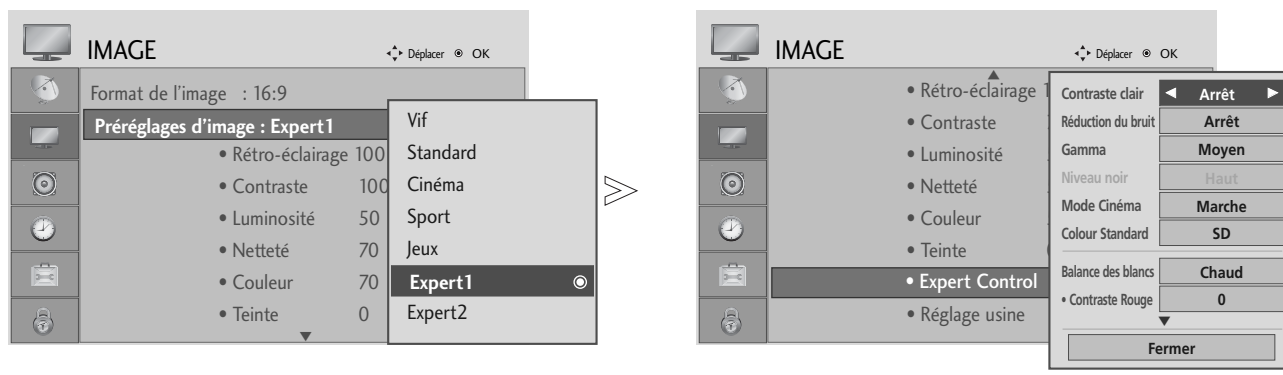

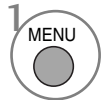
- ▶ Vous ne pouvez pas régler la couleur, la netteté ou la teinte selon votre choix en mode RGB-PC.

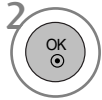
# RÉGLAGES DE L'IMAGE

## Mode Image – Utilisateurs expérimentés

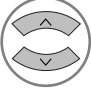
En segmentant les catégories, **Expert1** et **Expert2** offrent davantage de catégories que les utilisateurs peuvent définir comme ils le souhaitent, pour une qualité d'image optimale.

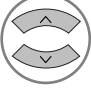

- 1   Sélectionner **IMAGE**.
- 2   Sélectionner **Préréglages d'image**.
- 3   Sélectionner **Expert1** ou **Expert2**.
- 4   Sélectionner **Contrôle expert**.
- 4   Sélectionner la source souhaitée.
- 5   Effectuer les réglages adéquats.

- Appuyez sur le bouton **MENU** pour revenir à l'affichage normal de la télévision.
- Appuyez sur le bouton **RETURN** (Retour) pour revenir à l'écran du menu précédent.



# TECHNOLOGIE D'OPTIMISATION DE L'IMAGE

## Contraste clair

Optimise le contraste automatiquement selon la luminosité.

## Couleur claire

Règle les couleurs automatiquement pour reproduire le mieux possible les couleurs naturelles.

## Réduction du bruit

Supprime le bruit là où le point ne puisse pas endommager l'image originale.

## Gamma.

Avec des valeurs gamma élevées, les images sont blanchâtres, et avec de faibles valeurs gamma, les contrastes sont supérieurs pour les images.

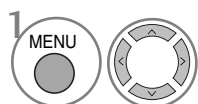
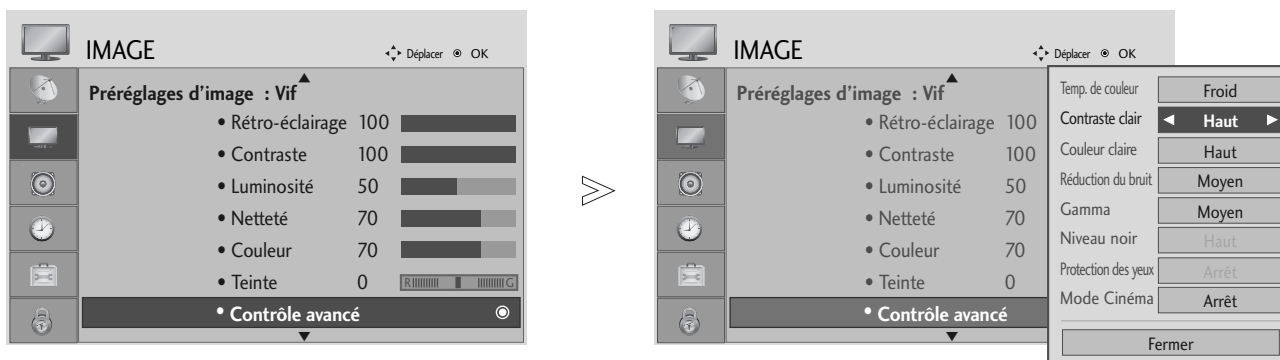

Sélectionner **IMAGE**.

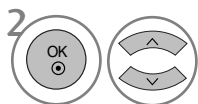

Sélectionner **Contrôle avancé**.

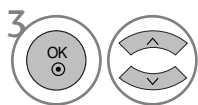

Sélectionner **Fresh contrast, Couleur claire, Réduction du bruit** ou **Gamma**.

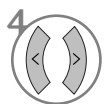

Sélectionner la source souhaitée.

- Appuyez sur le bouton **MENU** pour revenir à l'affichage normal de la télévision.
- Appuyez sur le bouton **RETURN** (Retour) pour revenir à l'écran du menu précédent.





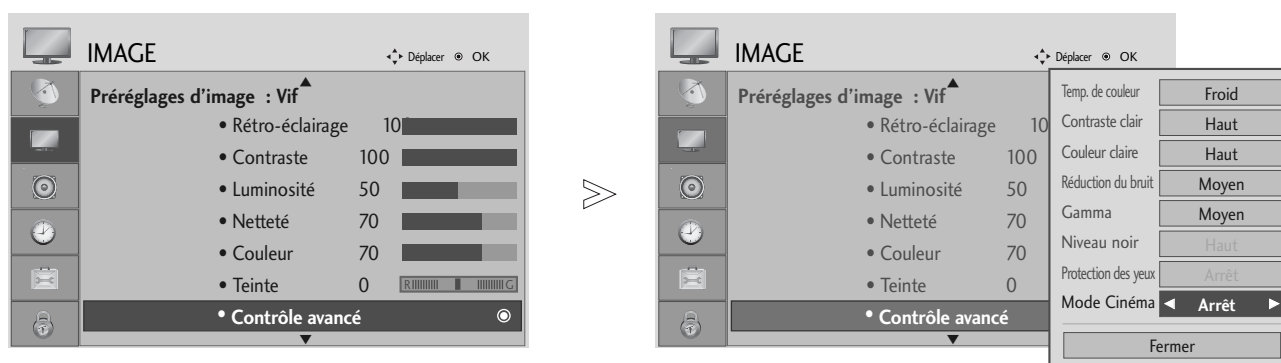

# RÉGLAGES DE L'IMAGE

## AVANCÉ : MODE DE FILM

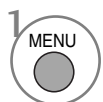
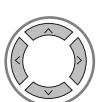
Pour régler la télévision afin d'obtenir la meilleure qualité d'image possible pour regarder des films.

Cette fonction est disponible uniquement en modes TV analogique, Composant 480i/576i/1080i.

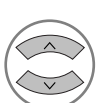
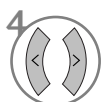

-   Sélectionner **IMAGE**.
-   Sélectionner **Contrôle avancé**.
-   Sélectionner **Mode Cinéma**.
-   Sélectionner **Marche** ou **Arrêt**.

- Appuyez sur le bouton **MENU** pour revenir à l'affichage normal de la télévision.
- Appuyez sur le bouton **RETURN** (Retour) pour revenir à l'écran du menu précédent.

# MODE AVANCÉ - NIVEAU NOIR

Lorsque vous regardez un film, cette fonction permet de régler la meilleure qualité d'image de la télévision.

Cette fonction est disponible dans les modes suivants : AV (NTSC-M), HDMI ou Composant.

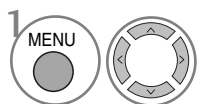
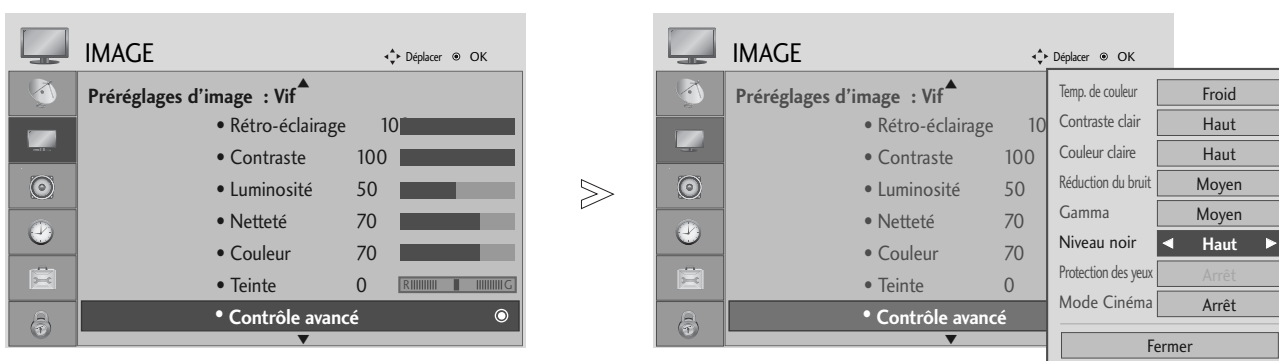

Sélectionner **IMAGE**.

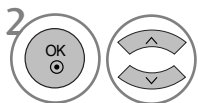

Sélectionner **Contrôle avancé**.

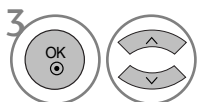

Sélectionner **Niveau noir**.



Sélectionner **Bas** ou **Haut**.

- **Bas** : l'image devient plus sombre.
- **Haut** : l'image devient plus lumineuse.
- **Auto(Automatique)**: Réaliser le niveau de noir de l'écran et réglage automatique en Haut ou Bas.

- Appuyez sur le bouton **MENU** pour revenir à l'affichage normal de la télévision.
- Appuyez sur le bouton **RETURN** (Retour) pour revenir à l'écran du menu précédent.

# RÉGLAGES DE L'IMAGE

## PROTECTION DES YEUX

Cela vous permet de régler la luminosité lorsque l'écran est trop brillant afin d'éviter l'éblouissement.

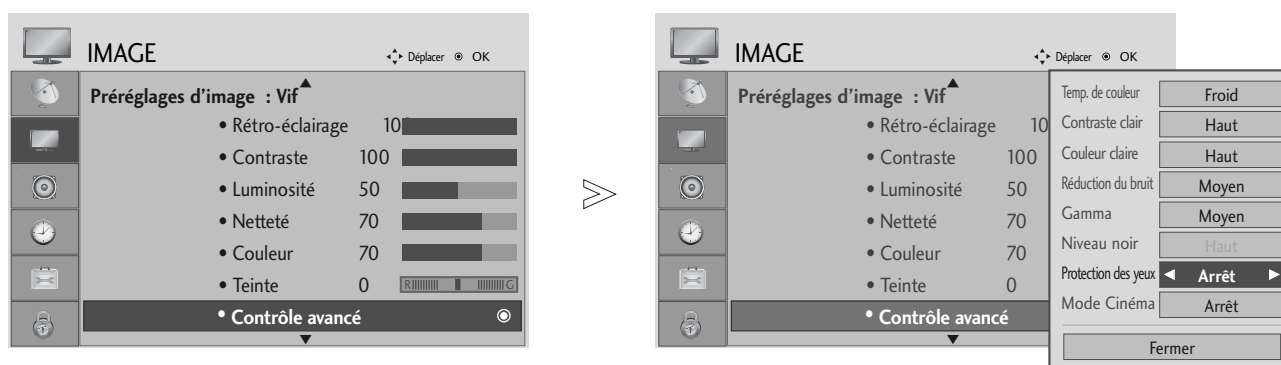





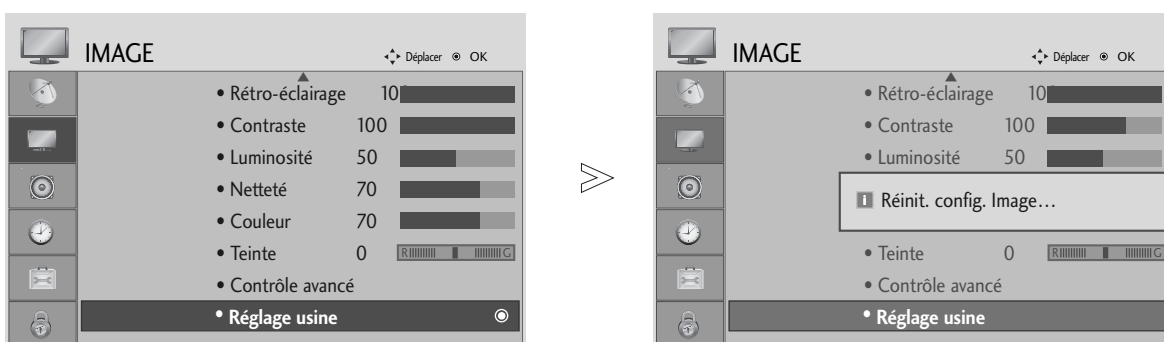

-   Sélectionner **IMAGE**.
-   Sélectionner **Contrôle avancé**.
-   Sélectionner **Protection des yeux**.
-   Sélectionner **Marche** ou **Arrêt**.

- Appuyez sur le bouton **MENU** pour revenir à l'affichage normal de la télévision.
- Appuyez sur le bouton **RETURN** (Retour) pour revenir à l'écran du menu précédent.

# RÉINITIAL. IMAGE

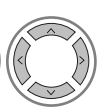
Les paramètres des modes Image sélectionnés sont rétablis aux paramètres d'usine par défaut.

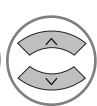

-   Sélectionner **IMAGE (Image)**.
-   Sélectionner **Réglage usine**.
-  Initialiser la valeur ajustée.





- Appuyez sur le bouton **MENU** pour revenir à l'affichage normal de la télévision.
- Appuyez sur le bouton **RETURN** (Retour) pour revenir à l'écran du menu précédent.

# RÉGLAGES DU SON ET DE LA LANGUE

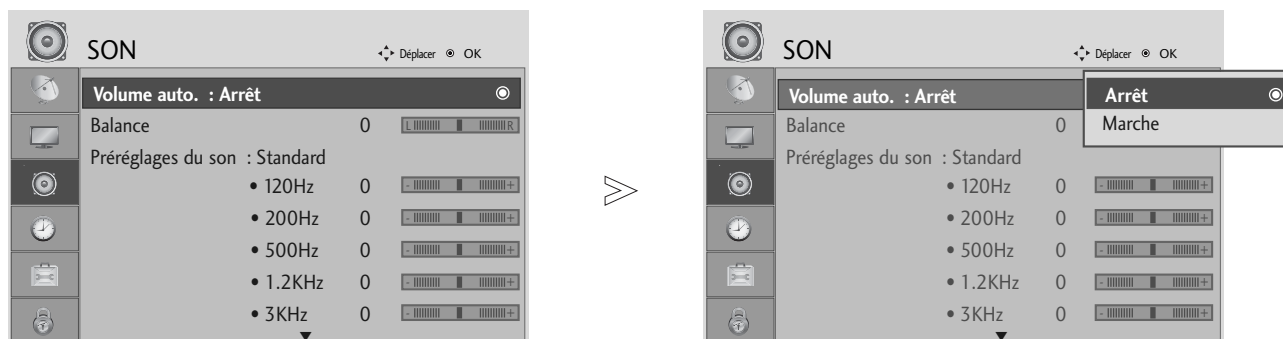
## NIVELAGE AUTO VOLUME (VOLUME AUTO)

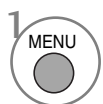
Le mode Auto Volume (Volume auto) permet de maintenir un niveau de volume égal, même lorsque vous changez de programme.

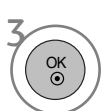
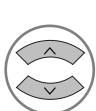

- 1   Sélectionner **SON**.
- 2   Sélectionner **Volume auto.** .
- 3   Sélectionner **Marche** ou **Arrêt**.

- Appuyez sur le bouton **MENU** pour revenir à l'affichage normal de la télévision.
- Appuyez sur le bouton **RETURN** (Retour) pour revenir à l'écran du menu précédent.

# RÉGLAGES PRÉDÉFINIS DU SON – MODE DU SON

Vous pouvez sélectionner les paramètres son de votre choix : **SRS TruSurround XT**, **Voix nette**, **Standard**, **Musique**, **Cinéma**, **Sports** ou **Jeux** ; vous pouvez également régler la fréquence son de l'égaliseur.

Le mode du son vous permet de bénéficier d'une meilleure qualité sonore sans aucun réglage particulier car le téléviseur règle automatiquement les effets sonores selon le contenu du programme en cours.

**SRS TruSurround XT**, **Voix nette**, **Standard**, **Musique**, **Cinéma**, **Sports** et **Jeux** sont les pré-réglages définis en usine pour une qualité de son optimale.

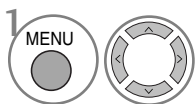
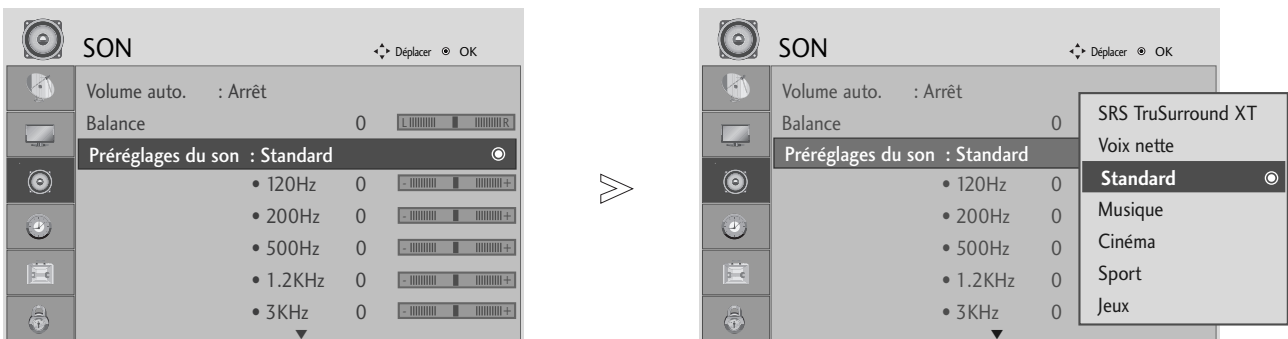

Sélectionner **SON**.

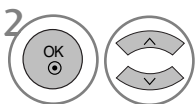

Sélectionner **Préréglages du son**.

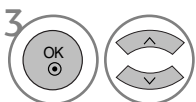

Sélectionner **SRS TruSurround XT**, **Voix nette**, **Standard**, **Musique**, **Cinéma**, **Sport** ou **Jeux**.

• Si vous sélectionnez **Voix nette**, la fonctionnalité **SRS TruSurround XT** ne fonctionne pas.

- Appuyez sur le bouton **MENU** pour revenir à l'affichage normal de la télévision.
- Appuyez sur le bouton **RETURN** (Retour) pour revenir à l'écran du menu précédent.







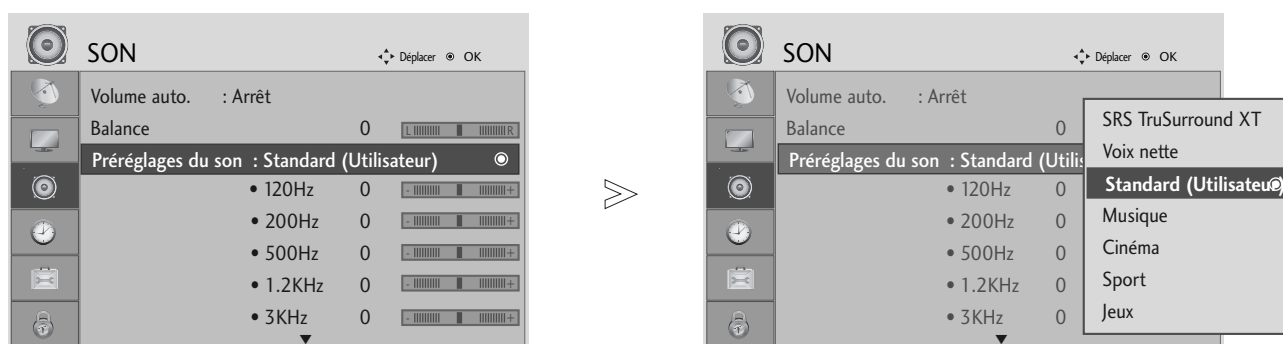

 sont des marques déposées de SRS Labs, Inc.  
 ▶ Les technologies TruSurround XT sont intégrées sous licence SRS Labs, Inc.

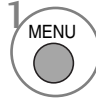
# RÉGLAGES DU SON ET DE LA LANGUE

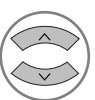
## RÉGLAGES DU SON – MODE UTILISATEUR

Réglez l'égaliseur de sons.

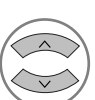

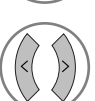
-   Sélectionner **SON**.
-   Sélectionner **Préréglages du son**.
-   Sélectionner **SRS TruSurround XT** ou **Voix nette, Standard, Musique, Cinéma, Sport** ou **Jeux**.
-   Sélectionner une bande de fréquence.
-   Définir le niveau de son souhaité.

- Appuyez sur le bouton **MENU** pour revenir à l'affichage normal de la télévision.
- Appuyez sur le bouton **RETURN** (Retour) pour revenir à l'écran du menu précédent.



# BALANCE

Vous pouvez régler l'équilibre du son du haut-parleur selon votre choix.

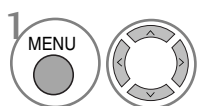
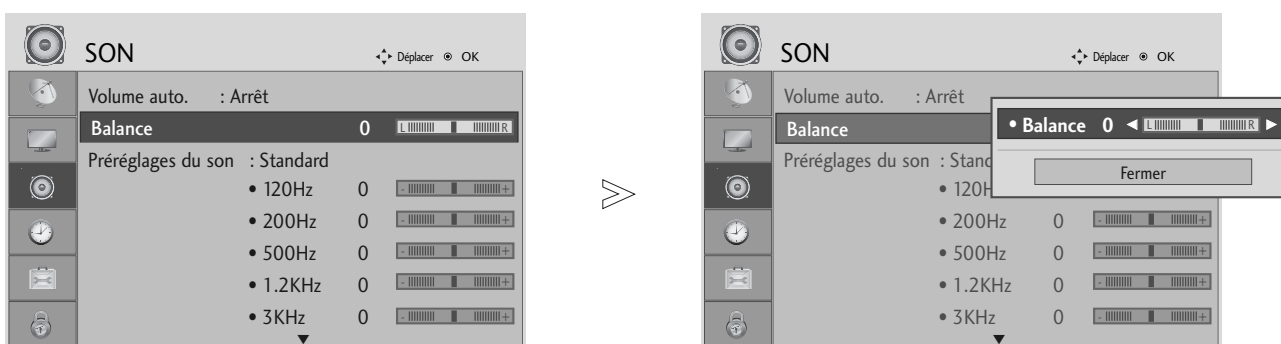

Sélectionner **SON**.

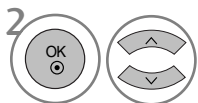

Sélectionner **Balance (Equilibre)**.

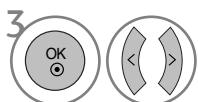

Effectuer le réglage souhaité.

- Appuyez sur le bouton **MENU** pour revenir à l'affichage normal de la télévision.
- Appuyez sur le bouton **RETURN** (Retour) pour revenir à l'écran du menu précédent.

# RÉGLAGES DU SON ET DE LA LANGUE





## ACTIVATION ET DÉSACTIVATION DES HAUT-PARLEURS

Vous pouvez régler le statut des haut-parleurs du téléviseur.

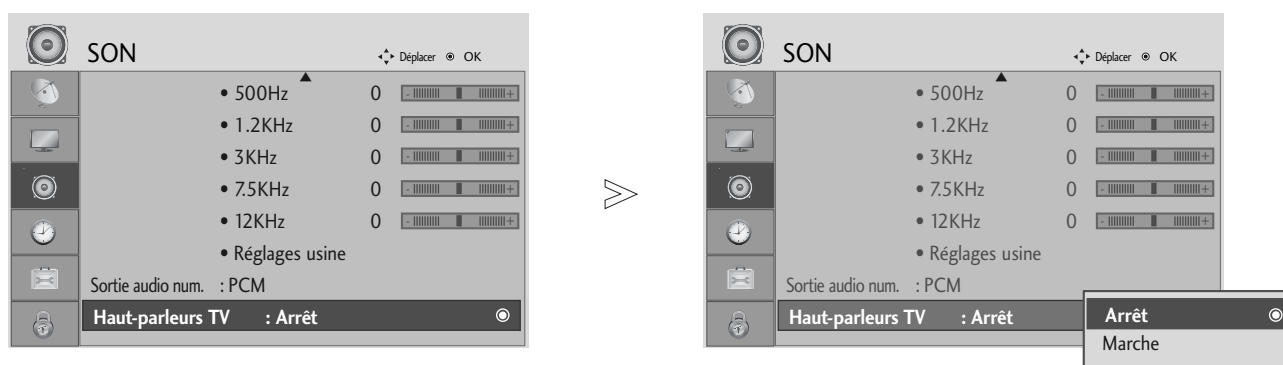
Dans **AV**, **COMPOSANT**, **RGB** et **HDMI1** avec HDMI au câble de DVI, le speaker de TV peut être interrompu même s'il n'y a aucun signal vidéo.

Si vous souhaitez utiliser votre système hi-fi stéréo externe, éteignez les haut-parleurs du téléviseur.

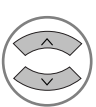

- 1   Sélectionner **SON**.
- 2   Sélectionner **Haut-parleurs TV**.
- 3   Sélectionner **Marche** ou **Arrêt**.

- Appuyez sur le bouton **MENU** pour revenir à l'affichage normal de la télévision.
- Appuyez sur le bouton **RETURN** (Retour) pour revenir à l'écran du menu précédent.

# SÉLECTION DE LA SORTIE AUDIO NUMÉRIQUE

Cette fonction vous permet de sélectionner la sortie audio numérique de votre choix.

Le téléviseur peut reproduire le son Dolby Digital uniquement sur une chaîne qui transmet ce type de son.

Lorsque le format Dolby Digital est appliqué, si vous sélectionnez Dolby Digital dans le menu Sortie audio numérique, la sortie SPDIF reproduit le son Dolby Digital. Même si Dolby Digital est sélectionné, si le format Dolby Digital n'est pas appliqué, la sortie

SPDIF reproduit le PCM (Modulations par impulsions et codage).

Même si Dolby Digital et Langue audio ont été réglés sur une chaîne qui diffuse un son Dolby Digital, seul Dolby Digital est reproduit.

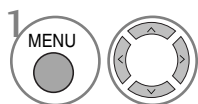
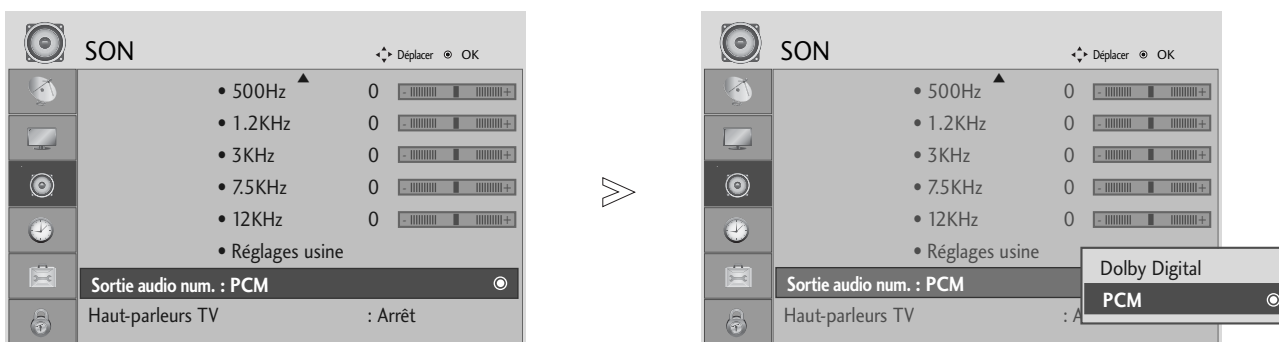

Sélectionner **SON**.

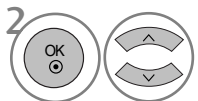

Sélectionner la **Sortie audio num..**

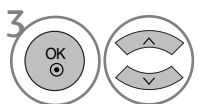

Sélectionner **Dolby Digital** ou **PCM**.



Fabriqué sous licence de Dolby Laboratories. "Dolby" et le symbole double-D sont des marques commerciales de Dolby Laboratories.

- Il est possible qu'en mode HDMI, certains lecteurs DVD ne produisent pas de son SPDIF. A ce moment, réglez la sortie audio numérique du lecteur DVD sur PCM.





- Appuyez sur le bouton **MENU** pour revenir à l'affichage normal de la télévision.
- Appuyez sur le bouton **RETURN** (Retour) pour revenir à l'écran du menu précédent.

# RÉGLAGES DU SON ET DE LA LANGUE

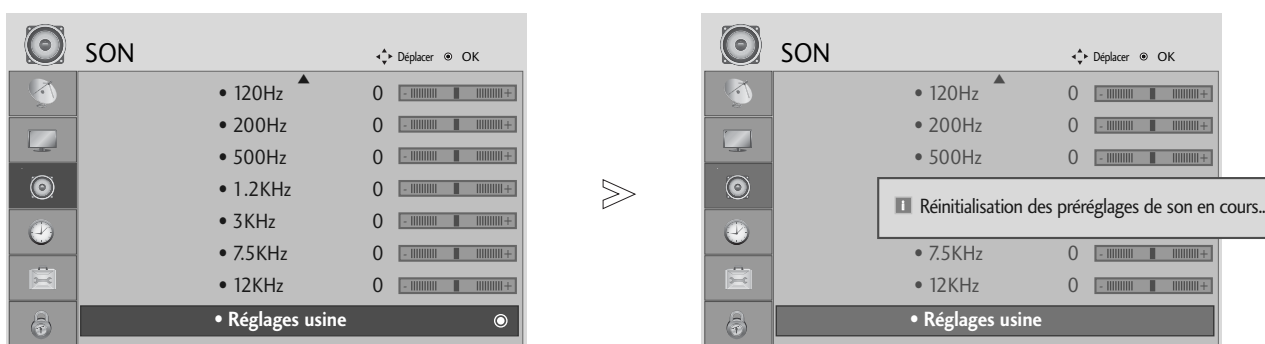
## REINITIALISATION DES PARAMETRES AUDIO

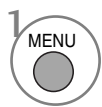
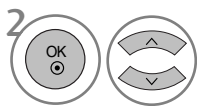
Les paramètres du mode Son sélectionné sont rétablis aux paramètres d'usine par défaut.



-   Sélectionner **SON**.
-   Sélectionner **Réglages usine**.
-  Initialiser la valeur ajustée.

- Appuyez sur le bouton **MENU** pour revenir à l'affichage normal de la télévision.
- Appuyez sur le bouton **RETURN** (Retour) pour revenir à l'écran du menu précédent.

# I/II

## Réception Stéréo/Bilingue (En mode analogique uniquement)

Lorsqu'un programme est sélectionné, les informations sur le son apparaissent pour la station avec le numéro de programme et le nom de la station.

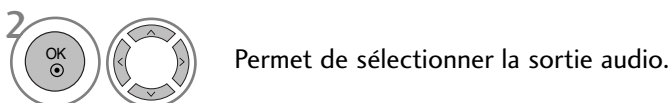

Diffusion	Affichage écran (OSD)
Mono	MONO
Stéréo	STEREO
Dual (bilingue)	DUAL I, DUAL II, DUAL I+II

### ■ Sélection du son mono

Si le signal stéréo est faible en matière de réception stéréo, vous ne pouvez pas passer en mode Mono. En réception Mono, la clarté du son est meilleure.

### ■ Sélection de la langue pour les émissions bilingues

Si un programme peut être reçu en deux langues (bilingue), vous pouvez passer en DUAL I, DUAL II ou DUAL I+II.

**DUAL I** permet de retransmettre la langue originale sur les haut-parleurs.

**DUAL II** permet de retransmettre la langue du doublage sur les haut-parleurs.

**DUAL I+II** permet de retransmettre une langue sur chaque haut-parleur.

# RÉGLAGES DU SON ET DE LA LANGUE

## Réception NICAM (En mode analogique uniquement)

Votre magnétoscope est équipé d'un décodeur de son numérique, qui vous permet de recevoir un son numérique NICAM (Near Instantaneous Compressed Audio Multiplexing) d'excellente qualité.

La sortie audio peut être sélectionnée selon le type d'émission reçu.

- 
- 1 Lorsque vous recevez un son NICAM mono, sélectionnez **NICAM MONO** ou **FM MONO**.
  - 2 Lorsque vous recevez un son NICAM stéréo, sélectionnez **NICAM STEREO** ou **FM MONO**.  
Si le signal stéréo est mauvais, passez en mono.
  - 3 Lorsque vous recevez un son NICAM dual (bilingue), sélectionnez **NICAM DUAL I**, **NICAM DUAL II** ou **NICAM DUAL I+II** ou **FM MONO**.
- 

## Sélection de la sortie audio

En mode AV, Composant, RGB et HDMI vous pouvez diriger la sortie son vers le haut-parleur droit ou gauche.

Sélectionnez la sortie audio.

**L+R:** Le signal audio de l'entrée audio L sort sur le haut-parleur gauche, le signal audio de l'entrée R sur le haut-parleur droit.

**L+L:** Le signal audio de l'entrée audio L sort sur les haut-parleurs droit et gauche.

**R+R:** Le signal audio de l'entrée audio R sort sur les haut-parleurs droit et gauche.

## LANGUE DU MENU À L'ÉCRAN/ SÉLECTION DU PAYS

Le menu du guide d'installation s'affiche sur l'écran du téléviseur lorsque vous mettez celui-ci sous tension pour la première fois.



\* Si vous souhaitez modifier la langue ou le pays sélectionné

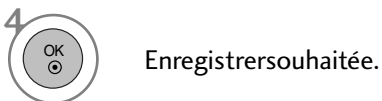
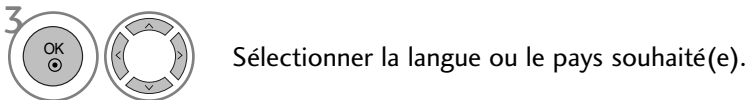
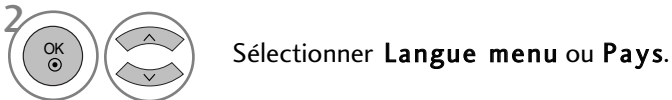

- Appuyez sur le bouton **MENU** pour revenir à l'affichage normal de la télévision.
- Appuyez sur le bouton **RETURN** (Retour) pour revenir à l'écran du menu précédent.

### ! REMARQUE

- ▶ Si vous ne terminez pas la configuration du **Guide d'Installation** en appuyant sur la touche **RETURN** ou bien avant que l'OSD (Affichage Écran) ne s'éteigne, le guide réapparaîtra lors du rallumage de l'appareil.
- ▶ Si vous sélectionnez le mauvais pays, il se peut que le télétexte n'apparaisse pas correctement à l'écran ou que certains problèmes surgissent lors de l'utilisation du télétexte.
- ▶ La fonction d'IC (Interface Commune) ne peut être appliquée, fondée sur la circonstance d'émission de pays.
- ▶ Les touches de contrôle DTV peuvent ne pas fonctionner, selon les caractéristiques techniques d'émission locales.
- ▶ Le code pays "UK" ne doit être activé qu'au Royaume-Uni.

# RÉGLAGES DU SON ET DE LA LANGUE

## SÉLECTION DE LA LANGUE (EN MODE NUMÉRIQUE UNIQUEMENT)

Cette fonction vous permet de sélectionner la langue audio de votre choix. Si les données audio ne sont pas émises dans la langue sélectionnée, elles le seront dans la langue par défaut.

Utilisez la fonction **Sous-titres** lorsqu'une ou plusieurs langues de sous-titres est diffusée. Si les sous-titres ne sont pas émis dans la langue désirée, ils s'afficheront dans la langue par défaut.

Lorsque les langues que vous avez choisies en premier pour la langue audio (Langue audio) et la langue des sous-titres (Langue des sous-titres) ne sont pas prises en charge, vous pouvez sélectionner une langue dans la seconde catégorie.

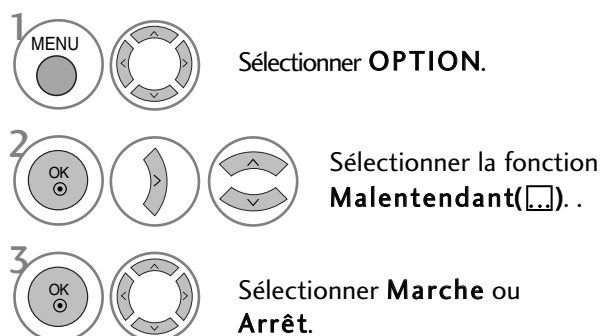
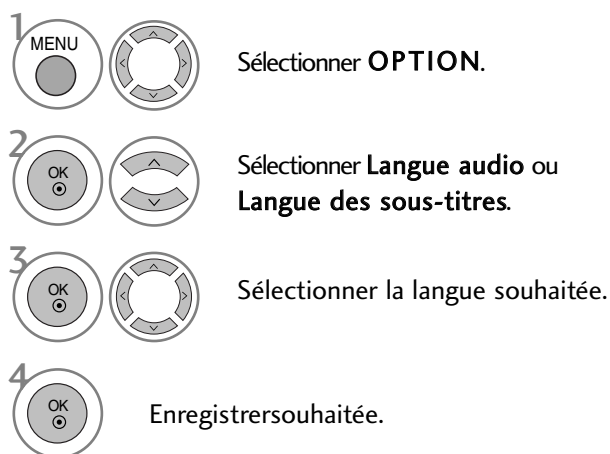

- Appuyez sur le bouton **RETURN** (Retour) pour revenir à l'écran du menu précédent.

### < Sélection de la Langue Audio >

- Si l'émission est en deux langues ou plus, vous pouvez en sélectionner une pour l'audio.

### < Sélection de la Langue des Sous-titres >

- Lorsque les sous-titres sont émis en deux langues ou plus, vous pouvez sélectionner la langue des sous-titres à l'aide de la touche **SUBTITLE** de la télécommande.
- Appuyez sur les touches **^** **∨** pour sélectionner la langue des sous-titres.

- Les sous-titres et l'audio peuvent être affichés dans leur forme la plus simple avec entre 1 et 3 caractères émis par le diffuseur.
- Lorsque vous sélectionnez une source Audio supplémentaire (Audio pour "malentendants ou déficients visuels"), il se peut que le son sorte de l'Audio principal.

#### Information OSD de la Langue Audio

Affichage	États
N.A	Non disponible
MPEG	Audio MPEG
Dolby Digital	Audio Dolby Digital
Visual Impaired	Audio pour "Visual Impaired"
Hearing Impaired	Audio pour "Hearing Impaired"

#### Information OSD de la Langue des Sous-titres

Affichage	États
N.A	Non disponible
Text	Sous-titres Télétexte
Hearing Impaired	Sous-titres pour "Malentendants"



# RÉGLAGE DE L'HEURE

## HORLOGE

L'horloge est automatiquement réglée lors de la réception du signal numérique. (Vous pouvez régler l'horloge si le téléviseur n'a pas de signal DTV.)

Vous devez régler l'horloge avant d'utiliser la fonction de mise en marche/arrêt automatique.

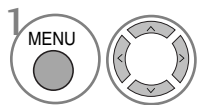
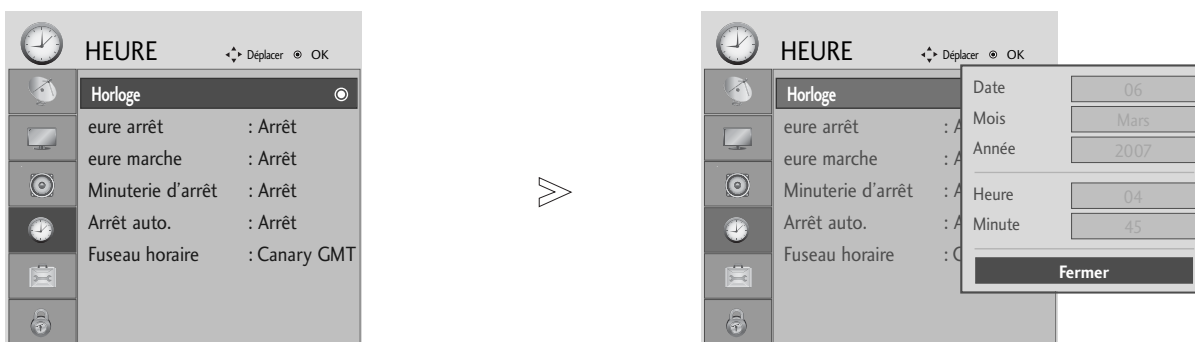

Sélectionner **HEURE**.

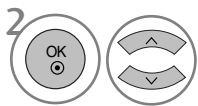

Sélectionner **Horloge**.

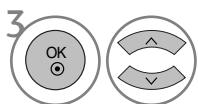

Sélectionner l'année, le date ou l'heure.



Définir l'année, la date ou l'heure.

- Appuyez sur le bouton **MENU** pour revenir à l'affichage normal de la télévision.
- Appuyez sur le bouton **RETURN** (Retour) pour revenir à l'écran du menu précédent.

# RÉGLAGE DE L'HEURE

## ACTIVATION ET DÉSACTIVATION DE L'HORLOGE





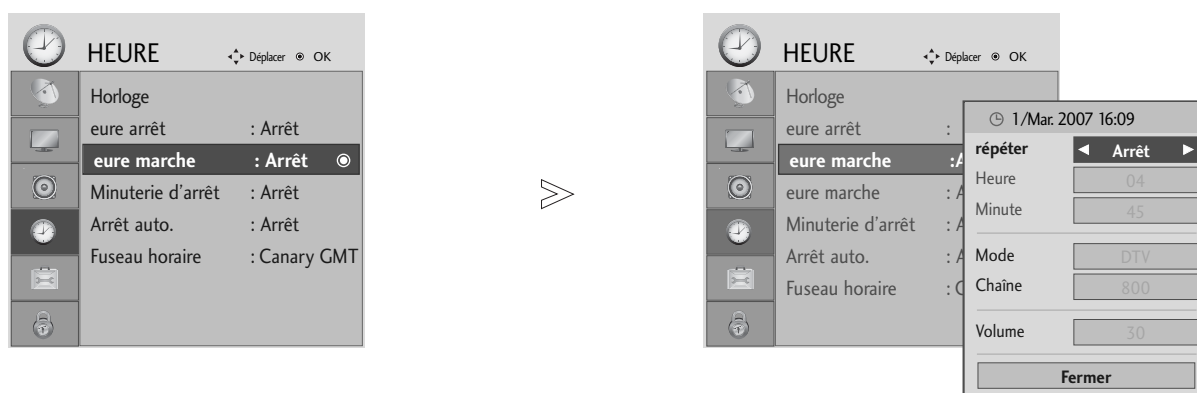

Le minuteur de mise en arrêt commute automatiquement l'appareil à la position stand-by après que le temps de pré-réglage se soit écoulé.

Si aucune touche de la télécommande n'est activée durant les deux heures qui suivent la mise en service, l'appareil s'arrêtera automatiquement.

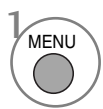

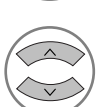
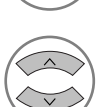
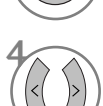

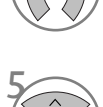
Cette fonction de "démarrage et arrêt automatique à heure choisie" est une programmation journalière. L'arrêt automatique prime sur la mise en marche automatique si la même heure est programmée pour chacune de ces fonctions.

Le téléviseur doit être en mode veille pour pouvoir se mettre automatiquement en marche.

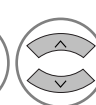
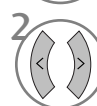

-   Sélectionner **HEURE**.
-   Sélectionner **eure arrêt** ou **eure marche**.
-   Sélectionner **répéter**.
-   Sélectionner **Arrêt, Une fois, 1 fois/jr (Chaque jour), Lundi ~ Vend., Lundi ~ Sam., Sam. ~ Dim. ou Dim..**
-   Définir l'heure.
-   Définir les minutes.

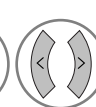
- Pour annuler la mise en marche/arrêt automatique, sélectionner Arrêt.
- Fonction On Timer (Heure marche) uniquement

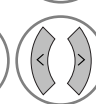
-   Sélectionner **Mode**.
-   Sélectionner **TV, DTV ou Radio**.
-   Définir le programme.
-   Ajuster le niveau du volume lors de la mise en marche.

- Appuyez sur le bouton **MENU** pour revenir à l'affichage normal de la télévision.
- Appuyez sur le bouton **RETURN** (Retour) pour revenir à l'écran du menu précédent.

# RÉGLAGE DE LA MISE EN VEILLE AUTOMATIQUE

Si cette fonction est activée et qu'il n'y a aucun signal d'entrée, le téléviseur s'éteint automatiquement après 10 minutes.

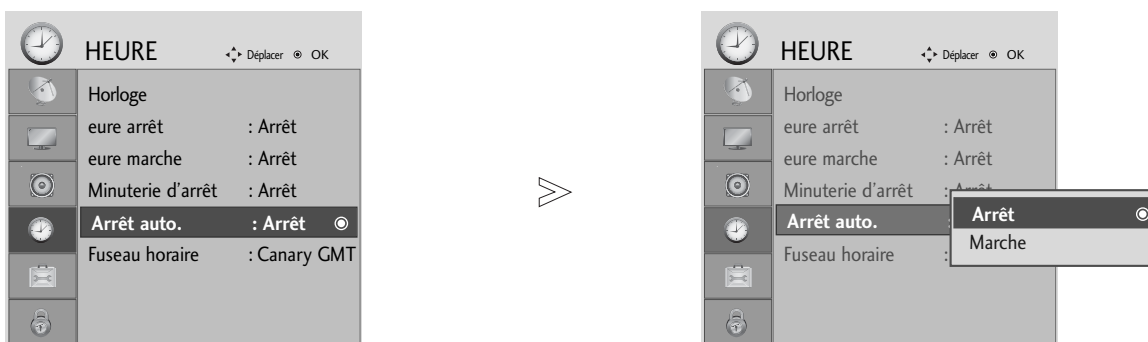



-  Sélectionner **HEURE**.
-  Sélectionner **Arrêt auto..**
-  Définir sur **Arrêt** ou **Marche**.

- Appuyez sur le bouton **MENU** pour revenir à l'affichage normal de la télévision.
- Appuyez sur le bouton **RETURN** (Retour) pour revenir à l'écran du menu précédent.

# RÉGLAGE DE L'HEURE

## CONGIGURATION DU FUSEAU HORAIRE

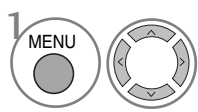
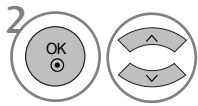
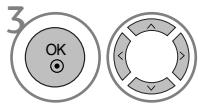
Lorsque vous sélectionnez le fuseau horaire d'une ville, l'heure du téléviseur est réglée selon les informations horaires basées sur le fuseau horaire et l'heure du méridien de Greenwich (HMG). Ces informations sont reçues pour le signal de diffusion lorsque l'heure est automatiquement réglée par un signal numérique.

-  Sélectionner **HEURE**.
-  Sélectionner **Fuseau horaire**.
-  Sélectionner le fuseau horaire de la zone d'affichage.
-  Confirmer les informations.

## RÉGLAGE DE LA MINUTERIE DE VEILLE

Vous n'avez plus à vous soucier d'éteindre le poste avant d'aller vous coucher. Cette fonction vous permet de mettre automatique-ment le téléviseur en mode veille après un certain délai.

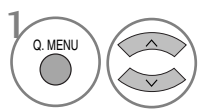
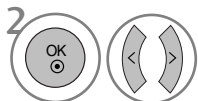
-  Sélectionner **Minuterie d'arrêt**.
-  Sélectionner **Arrêt, 10, 20, 30, 60, 90, 120, 180 ou 240 Min.**





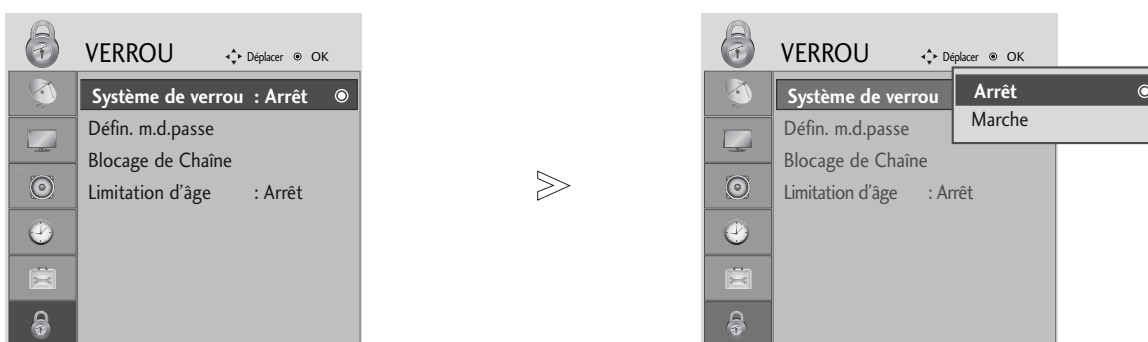

- Si vous éteignez l'appareil, le paramètre sélectionné est annulé.
- Vous pouvez également régler le **Mode Dormir** dans le menu **HEURE**.

# CONTRÔLE PARENTAL

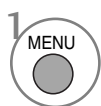
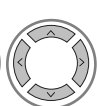
## DEFIN. M.D.PASSE & SYSTÈME DE VERROUILLAGE

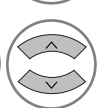
Si vous saisissez tout d'abord le mot de passe, appuyez sur '0', '0', '0', '0' sur la télécommande.

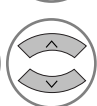

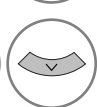
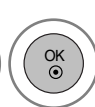
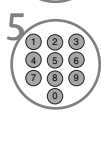
- 1   Sélectionner **VERROU**.
- 2   Sélectionner **Système de verrou**.
- 3   Sélectionner **Marche**.
- 4    Définir le mot de passe.
- 5  Saisir un mot de passe à 4 chiffres.  
Surtout ne pas oublier ce numéro !  
Saisir à nouveau le mot de passe pour confirmer.

• Si vous oubliez votre mot de passe, appuyez sur '7', '7', '7', '7' sur la télécommande.

- Appuyez sur le bouton **MENU** pour revenir à l'affichage normal de la télévision.
- Appuyez sur le bouton **RETURN** (Retour) pour revenir à l'écran du menu précédent.







# CONTRÔLE PARENTAL

## BLOCAGE D'UN PROGRAMME

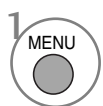
Permet de bloquer tous les programmes que vous ne souhaitez pas regarder ou que vous ne voulez pas que vos enfants regardent.

Cette fonction est disponible lorsque le **Système de verrouillage est activé**.

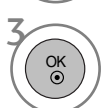
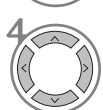

-   Sélectionner **VERROU**.
-   Sélectionner **Blocage de Chaîne**.
-  Entrer dans le menu.
-   Sélectionner un programme à bloquer.

- Appuyez sur le bouton **MENU** pour revenir à l'affichage normal de la télévision.
- Appuyez sur le bouton **RETURN** (Retour) pour revenir à l'écran du menu précédent.

# CONTRÔLE PARENTAL (EN MODE NUMÉRIQUE UNIQUEMENT)





Cette fonction fonctionne selon les informations de la station de diffusion. Par conséquent, si le signal diffuse des informations incorrectes, cette fonction ne fonctionne pas.

Un mot de passe est requis pour accéder à ce menu.

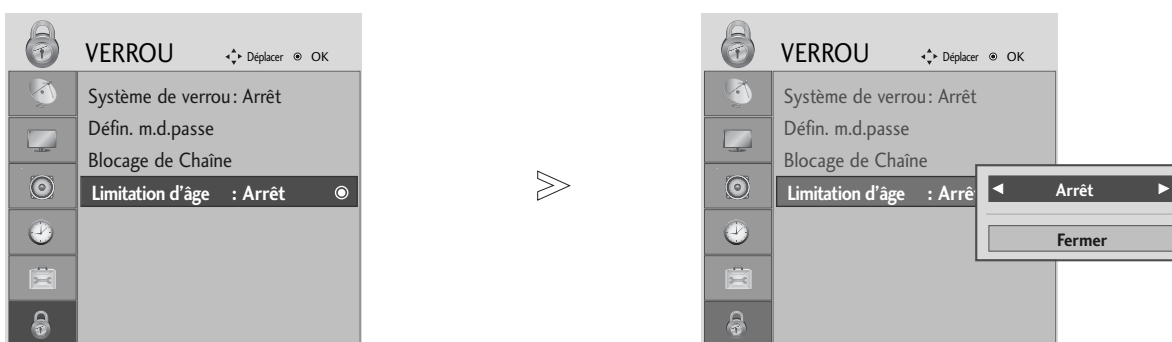
Ce téléviseur est programmé pour mémoriser les dernières options qui ont été configurées, même si celui-ci est éteint.

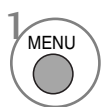
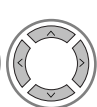
Permet d'éviter que les enfants regardent certains programmes télévisés réservés aux adultes, en fonction de l'ensemble des évaluations données.

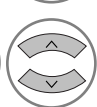

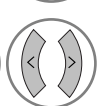
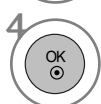
- 1   Sélectionner **VERROU**.
- 2   Sélectionner **Limitation d'âge**.
- 3   Effectuer les réglages adéquats.
- 4  Enregistrer souhaitée.

- Appuyez sur le bouton **MENU** pour revenir à l'affichage normal de la télévision.
- Appuyez sur le bouton **RETURN** (Retour) pour revenir à l'écran du menu précédent.





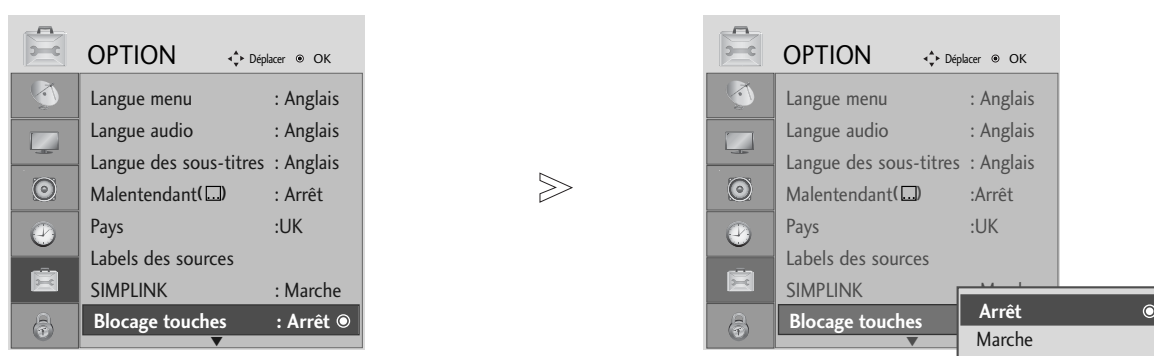

# CONTRÔLE PARENTAL

## BLOCAGE TOUCHES

Le téléviseur peut être réglé de manière à ce que la télécommande soit indispensable pour contrôler ses différentes fonctions.

Cela permet d'interdire éventuellement l'utilisation du téléviseur.



- 1   Sélectionner **OPTION**.
- 2   Sélectionner **Blocage touches**.
- 3   Sélectionner **Marche** ou **Arrêt**.
- 4  Enregistrer souhaitée.

- Lorsque vous réglez l'option **Blocage touches** sur **Marche** et que le téléviseur est hors tension, appuyez sur les touches **⏻ / I**, **INPUT**, **P** **^** **∨** du téléviseur ou sur les touches **POWER**, **INPUT**, **P** **^** **∨** ou les touches NUMÉRIQUES de la télécommande.
- Lorsque vous réglez l'option **Blocage touches** sur **Marche**, le message **Blocage touches activée** s'affiche à l'écran si vous n'appuyez sur aucune touche du panneau avant du téléviseur pendant le visionnage.

- Appuyez sur le bouton **MENU** pour revenir à l'affichage normal de la télévision.
- Appuyez sur le bouton **RETURN** (Retour) pour revenir à l'écran du menu précédent.



# TÉLÉTEXTE

**Cette fonction n'est pas disponible dans tous les pays.**

Le télétexte est un service gratuit diffusé par la plupart des chaînes de télévision. Il propose des informations de dernière minute concernant les actualités, la météo, les programmes TV, les valeurs de la bourse, ainsi que de nombreux autres sujets.

Le décodeur télétexte de ce téléviseur est compatible avec les systèmes SIMPLE, TOP et FASTEXT. Un télétexte SIMPLE (standard) contient un certain nombre de pages, que l'on peut sélectionner en tapant directement le numéro correspondant. TOP (Table Of Page) et FASTEXT offrent des méthodes de sélection de page plus modernes, vous permettant d'afficher une page sans connaître son numéro.

## POUR ACTIVER/DÉSACTIVER LE TÉLÉTEXTE

Pour activer le télétexte, appuyez sur la touche **TEXT**. La première page ou la dernière page sélectionnée s'affiche. Le décodeur de télétexte sélectionne le mode télétexte retransmis par la station. Deux numéros de page, le nom de la chaîne, la date et l'heure sont maintenant affichés sur la première ligne de l'écran. Le premier numéro de page indique votre sélection, tandis que le second indique le numéro de la page actuellement affichée.

Pour désactiver le télétexte, appuyez sur la touche **TEXT**. Le téléviseur réaffiche le mode précédent.

## TEXTE SIMPLE

### ■ Sélection des pages

- 1 Tapez les trois chiffres correspondant au numéro de la page avec les touches NUMEROTEES. Si vous tapez un mauvais chiffre, complétez le numéro erroné et recommencez, afin de sélectionner le numéro correct.
- 2 Pour sélectionner la page précédente ou la page suivante, vous pouvez utiliser la touche **P** ^ ∨ .

## TEXTE TOP

Le guide utilisateur situé en haut de l'écran affiche quatre zones colorées en rouge, vert, jaune et bleu. La zone jaune désigne le groupe suivant, la zone bleue le bloc suivant.

### ■ Sélection des groupes/blocs/page

- 1 La touche BLEU permet de passer d'un bloc au suivant.
- 2 La touche JAUNE permet de passer au groupe suivant (avec fin de page automatique au bloc suivant).
- 3 La touche VERTE permet d'afficher la page suivante (avec fin de page automatique au groupe suivant). Vous pouvez également utiliser la touche **P** ^ .
- 4 La touche ROUGE permet de revenir en arrière. Vous pouvez également utiliser la touche **P** ∨ .

### ■ Sélection directe des pages

En mode TOP, comme en mode SIMPLE, vous pouvez sélectionner une page télétexte en tapant les trois chiffres correspondant à son numéro avec les touches NUMEROTEES.

# TÉLÉTEXTE

## FASTEXT

Les pages télétexte sont codées en fonction des cases colorées figurant en bas de l'écran. Pour sélectionner une page, il suffit d'appuyer sur la touche de couleur correspondante.

### ■ Sélection des pages

- 1 Appuyer sur le bouton T.OPT puis  $\wedge$   $\vee$  pour sélectionner le menu . Afficher la page d'index.
- 2 Vous pouvez sélectionner les pages codées en fonction des cases colorées en appuyant sur la touche de couleur correspondante.
- 3 En mode FASTEXT, comme en mode SIMPLE, vous pouvez sélectionner une page télétexte en tapant les trois chiffres correspondant à son numéro avec les touches NUMEROTEES.
- 4 Pour sélectionner la page précédente ou la page suivante, utilisez la touche P  $\wedge$   $\vee$ .

## FONCTIONS TÉLÉTEXTE SPÉCIALES

- Appuyer sur le bouton T.OPT puis  $\wedge$   $\vee$  pour sélectionner le menu **Text Option** (Option de texte).



### ■ REVEAL (INFORMATIONS CACHEES)

Sélectionner ce menu pour afficher les informations cachées, comme les solutions aux devinettes et aux puzzles.



### ■ UPDATE MISE A JOUR

Cette fonction permet d'afficher l'image TV, pendant la recherche d'une page télétexte. Le symbole apparaît alors dans le coin supérieur gauche de l'écran. Lorsque la page mise à jour est disponible, le symbole est remplacé par le numéro de la page. Sélectionner ce menu à nouveau pour afficher la page télétexte actualisée.



### ■ TIME (HEURE)

Lorsque vous regardez un programme, sélectionnez ce menu pour afficher l'heure en haut à droite de l'écran. Le numéro de sous-page est affiché en bas de l'écran. Pour garder ou changer la sous-page, presser les boutons Rouge ou Vert,  $\lt$   $\gt$  ou NUMEROTEES.



### ■ HOLD (STILL)

Interrompt le défilement automatique des pages pour les pages télétexte comprenant plusieurs pages écran. Le nombre de pages écran et le numéro de celle qui est actuellement affichée apparaît normalement au-dessous de l'heure. Lorsque ce menu est sélectionné, le symbole Stop est affiché en haut à gauche de l'écran et le changement de page automatique est inactif.

# TÉLÉTEXTE NUMÉRIQUE

\*Cette fonction n'est disponible qu'au Royaume Uni.

Ce téléviseur vous donne accès à un télétexte numérique qui a été considérablement amélioré, notamment au niveau du texte, des graphiques, etc.

Vous pouvez accéder à ce télétexte numérique au moyen de services de télétextes numériques spéciaux qui diffusent ce genre de service.

Vous devez sélectionner Arrêt dans le menu des langues de sous-titres pour afficher le télétexte. Pour ce faire, appuyez sur la touche **SUBTITLE**.

## TÉLÉTEXTE DANS LE SERVICE NUMÉRIQUE

- 1 Appuyez sur le clavier numérique ou sur la touche **P** ^ ∨ pour sélectionner un service numérique qui diffuse le télétexte numérique.  
Pour connaître les divers services de télétexte numériques, reportez-vous à la liste des services EPG.
- 2 Suivez les indications du télétexte numérique, puis passez à l'étape suivante en appuyant sur la touche **TEXT**, **OK**, ^ ∨ < >, **ROUGE**, **VERTE**, **JAUNE**, **BLEUE** ou sur les touches **NUMÉRIQUES**.
- 3 Pour changer de service de télétexte numérique, il vous suffit de sélectionner un autre service à l'aide des touches numériques ou de la touche **P** ^ ∨ .



## TÉLÉTEXTE DU SERVICE NUMÉRIQUE

- 1 Appuyez sur le clavier numérique ou sur la touche **P** ^ ∨ pour sélectionner un service qui diffuse le télétexte numérique.
- 2 Appuyez sur la touche **TEXT** ou sur les touches de couleur pour activer le télétexte.
- 3 Suivez les indications du télétexte numérique, puis passez à l'étape suivante en appuyant sur la touche **OK**, ^ ∨ < >, **ROUGE**, **VERTE**, **JAUNE**, **BLEUE** ou sur les touches **NUMÉRIQUES**.
- 4 Appuyez sur la touche **TEXT** ou sur les touches de couleur pour désactiver le télétexte numérique et revenir à l'écran du téléviseur.

Il est possible que certains services ne vous permettent pas d'accéder aux services de texte lorsque vous appuyez sur la touche **ROUGE**.



## Réinitialisation (Retour aux réglages d'usine)

Cette fonction est disponible dans tous les modes pour initialiser la valeur ajustée.

Lorsque l'option Système de Verrouillage est sur « On », le message de saisie du mot de passe s'affiche.

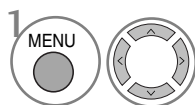
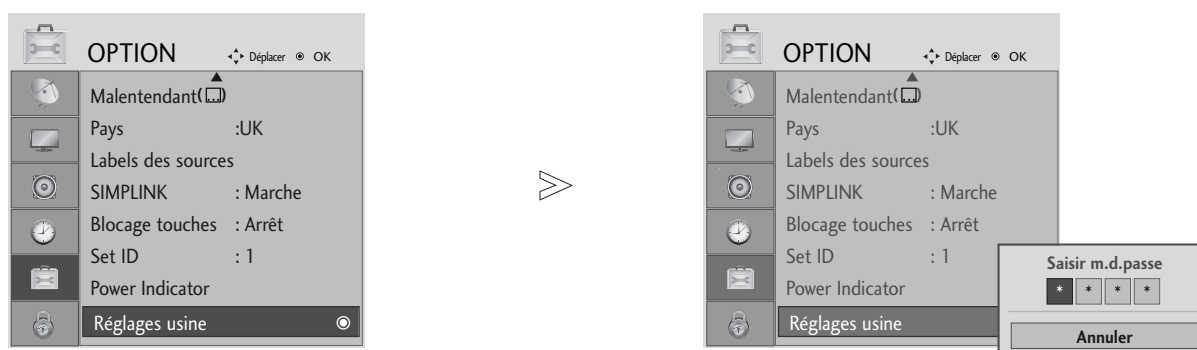

Sélectionner **OPTION**.

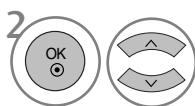

Sélectionner **Réglages usine**.



- Lorsque le système de verrouillage est activé (Marche), tapez 7, 7, 7, 7 sur la télécommande si vous avez oublié votre mot de passe..

- Appuyez sur le bouton **MENU** pour revenir à l'affichage normal de la télévision.
- Appuyez sur le bouton **RETURN** (Retour) pour revenir à l'écran du menu précédent.

# DÉPANNAGE

L'opération ne fonctionne pas normalement.	
Mauvais fonctionnement de la télécommande	<ul style="list-style-type: none"> <li>■ Vérifiez qu'aucun obstacle n'empêche la transmission du signal de la télécommande vers le moniteur.</li> <li>■ Vérifiez que la polarité des piles est correcte (+ sur +, - sur -)</li> <li>■ Vérifiez que le mode de fonctionnement à distance est correct : TV, VCR etc.</li> <li>■ Remplacez les piles.</li> </ul>
L'appareil s'éteint soudainement	<ul style="list-style-type: none"> <li>■ Le mode veille est peut-être activé.</li> <li>■ Vérifiez les réglages de contrôle d'alimentation. L'alimentation électrique a été interrompue ?</li> <li>■ La Veille automatique est activée sur cette station ?</li> </ul>

Mauvais fonctionnement de la fonction vidéo.	
Absence d'image et de son	<ul style="list-style-type: none"> <li>■ Vérifiez que l'appareil est allumé.</li> <li>■ Essayez de passer sur une autre chaîne. Il s'agit peut-être d'un problème d'émission.</li> <li>■ Le câble d'alimentation est bien introduit dans la prise ?</li> <li>■ Vérifiez la direction et/ou l'emplacement de l'antenne.</li> <li>■ Vérifiez la prise murale en y branchant un autre téléviseur.</li> </ul>
L'image apparaît lentement après avoir allumé l'appareil	<ul style="list-style-type: none"> <li>■ Il est normal que l'image apparaisse lentement lorsque l'appareil s'allume. Si aucune image n'apparaît au delà de cinq minutes, contactez le service technique.</li> </ul>
L'image et les couleurs sont mauvaises	<ul style="list-style-type: none"> <li>■ Réglez la Couleur à l'aide des options du menu.</li> <li>■ Assurez-vous que l'appareil et le magnétoscope sont suffisamment espacés l'un de l'autre.</li> <li>■ Essayez de passer sur une autre chaîne. Il s'agit peut-être d'un problème d'émission.</li> <li>■ Assurez-vous que les câbles du magnétoscope sont correctement installés.</li> <li>■ Activez n'importe quelle fonction pour restaurer la luminosité de l'image.</li> </ul>
Barres verticales/horizontales ou tremblement de l'image	<ul style="list-style-type: none"> <li>■ Décelez une possible interférence avec un appareil ou un outil électrique.</li> </ul>
Mauvaise réception de certaines chaînes	<ul style="list-style-type: none"> <li>■ Il se peut que la station d'émission ait des problèmes, syntonisez sur une autre chaîne.</li> <li>■ Le signal émis par la station d'émission est faible; changez la direction de l'antenne pour recevoir un signal.</li> <li>■ Détectez les sources de possibles interférences.</li> </ul>
L'image apparaît avec des raies ou des lignes	<ul style="list-style-type: none"> <li>■ Vérifiez l'antenne (changez la direction de l'antenne).</li> </ul>
Aucune image n'apparaît suite à la connexion HDMI	<ul style="list-style-type: none"> <li>■ Vérifiez le câble HDMI par rapport à la version 1,3. Les câbles HDMI ne prennent pas en charge HDMI version 1,3, elle cause des scintillements ou l'absence d'affichage. Dans ce cas, utilisez les derniers câbles qui prennent en charge la version 1,3 d'HDMI.</li> </ul>

## Mauvais fonctionnement de la fonction audio.

<p><b>Image normale mais absence de son</b></p>	<ul style="list-style-type: none"> <li>■ Appuyez sur la touche  + -.</li> <li>■ Le son est-il activé? Appuyez sur la touche <b>MUTE</b>.</li> <li>■ Essayez de passer sur une autre chaîne. Il s'agit peut-être d'un problème d'émission.</li> <li>■ Assurez-vous que les câbles audio sont correctement installés.</li> </ul>
<p><b>Absence de son sur un des hautparleurs</b></p>	<ul style="list-style-type: none"> <li>■ Réglez la Balance à l'aide des options du menu.</li> </ul>
<p><b>Bruit particulier provenant de l'appareil</b></p>	<ul style="list-style-type: none"> <li>■ L'appareil émet un bruit particulier lorsque vous l'activez et le désactivez. Ce bruit est dû au changement de température ou du taux d'humidité et n'est en aucun cas le signe d'un dysfonctionnement de l'appareil.</li> </ul>
<p>Aucun son ne se produit avec une connexion HDMI ou USB</p>	<ul style="list-style-type: none"> <li>■ Vérifiez le câble HDMI par rapport à la version 1,3.</li> <li>■ Vérifiez le câble USB par rapport à la version 2,0.</li> </ul> <p style="text-align: right;">* Cette fonctionnalité n'est pas disponible pour tous les modèles.</p>

## Il existe un problème en mode PC. (S'applique seulement au mode PC)

<p><b>Le signal est hors de la gamme.</b></p>	<ul style="list-style-type: none"> <li>■ Ajustez la résolution, la fréquence de lignes ou la fréquence du balayage vertical.</li> <li>■ Vérifiez la source d'entrée.</li> </ul>
<p><b>Barres verticales ou raies à l'arrière-plan, bruit horizontal, position incorrecte</b></p>	<ul style="list-style-type: none"> <li>■ Activez la configuration automatique ou ajustez l'horloge, la phase, ou la position H/V.</li> </ul>
<p><b>La couleur de l'écran n'est pas stable ou devient monochrome</b></p>	<ul style="list-style-type: none"> <li>■ Vérifiez le câble du signal.</li> <li>■ Réinstallez la carte vidéo du PC.</li> </ul>

## Il y a un problème avec les réglages PICTURE.

<p>Quand l'utilisateur modifie les réglages d'image, le téléviseur revient automatiquement après une certaine période de temps aux réglages initiaux.</p>	<ul style="list-style-type: none"> <li>■ Ceci signifie que le téléviseur est actuellement réglé en mode <b>Magasin</b>. Pour basculer au mode <b>Domicile</b> vous devez procéder comme suit :              A partir du menu TV, sélectionnez l'<b>OPTION</b> -&gt; <b>Réglages usine</b> -&gt; <b>Oui</b> (attendez quelques secondes pour que le téléviseur télécharge à nouveau) -&gt; OSD "<b>BIENVENUE</b>" apparaît -&gt; appuyez sur la touche <b>OK</b> -&gt; Sélectionnez la <b>Langue</b> -&gt; Sélectionnez <b>Home</b> -&gt; Sélectionnez votre <b>Pays</b> et votre <b>Fuseau horaire</b> -&gt; appuyez sur la touche <b>OK</b>. La recherche des programmes commencera automatiquement (vous pouvez arrêter la recherche en appuyant sur la touche <b>OK</b>). Maintenant, vous avez accompli la commutation au mode <b>Domicile</b>.</li> </ul>
---	--

# ENTRETIEN

Vous pouvez éviter les dysfonctionnement prématurés. Un nettoyage régulier permet d'accroître la durée de vie utile de votre téléviseur. Assurez-vous de mettre votre téléviseur hors tension et de débrancher le cordon d'alimentation avant de procéder au nettoyage.

## Nettoyage de l'écran

- 1 Pour dépoussiérer correctement votre écran, procédez comme suit. Humidifiez un chiffon doux avec un mélange d'eau tiède et d'adoucisseur (ou liquide vaisselle). Essorez le chiffon jusqu'à ce qu'il soit presque sec, puis frottez l'écran délicatement.
- 2 Assurez-vous de retirer l'excès d'eau sur l'écran et laissez sécher à l'air libre avant de remettre votre téléviseur sous tension.

## Nettoyage de la carcasse

- Pour retirer la poussière ou les saletés, nettoyez la carcasse avec un chiffon non pelucheux doux et sec.
- N'utilisez pas de chiffon humide.

### ATTENTION

- ▶ En cas d'inutilisation prolongée de votre téléviseur (par exemple si vous partez en vacances), nous vous conseillons de débrancher le cordon d'alimentation afin de ne pas endommager votre téléviseur en cas d'orage ou de surcharges électriques.

## SPÉCIFICATIONS DE L'APPAREIL

MODÈLES		26LG40**	32LG40**
		26LG4000-ZA	32LG4000-ZA
Dimensions (Largeur x Hauteur x Profondeur)	avec le socle	666,8 x 524,5 x 267,0 mm 26,2 x 20,6 x 10,5 pouces	808,8 x 630,3 x 299,2 mm 31,8 x 24,8 x 11,7 pouces
	sans le socle	666,8 x 457,8 x 103,0 mm 26,2 x 18,0 x 4,0 pouces	808,8 x 551,6 x 108,0 mm 31,8 x 21,7 x 4,2 pouces
Poids	avec le socle	11,4 kg / 25,2 lbs	15,5 kg / 34,1 lbs
	sans le socle	9,8 kg / 21,6 lbs	13,5 kg / 29,7 lbs
Conditions d'alimentation Consommation électrique		AC100-240V~ 50/60Hz 120W	AC100-240V~ 50/60Hz 150W
Système TV Couverture de programme Impédance de l'antenne extérieure		PAL/SECAM B/G/D/K, PAL I/II, SECAM L/L' VHF: E2 ~ E12, UHF: E21 ~ E69, CATV: S1 ~ S20, HYPER: S21 ~ S47 75 Ω	
Condition d'environnement	Température de fonctionnement Humidité de fonctionnement	0 ~ 40°C / 32 ~ 104°F Moins de 80%	
	Température de stockage Humidité de stockage	-20 ~ 60°C / -4 ~ 140°F Moins de 85%	

- Afin d'améliorer la qualité de ce produit, les spécifications ci-dessus sont sujettes à des modifications sans préavis.



# CODES IR

## 1. Branchement

- Branchez la télécommande à fil sur la prise du téléviseur prévue à cet effet.

## 2. Code IR de la télécommande

### ■ Forme d'onde émise

Impulsion unique, fréquence de 37.917 KHz modulée à 455 KHz

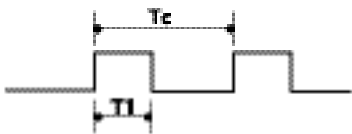

Fréquence de l'onde porteuse  
 $F_{Porteuse} = 1/T_c = F_{Oscillateur}/12$   
 Ratio =  $T_1/T_c = 1/3$

### ■ Configuration de la trame

Première trame



Trame répétée

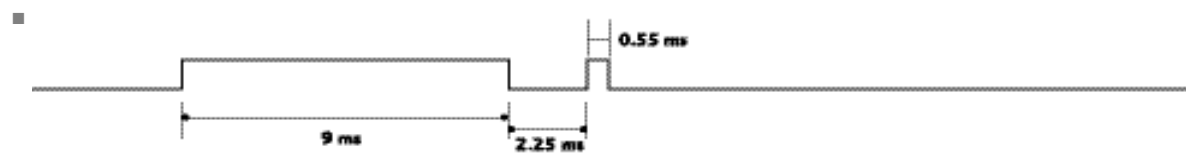
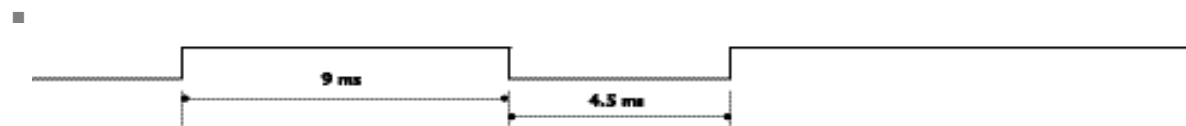

### ■ Description des bits

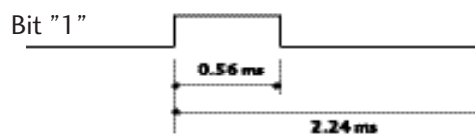
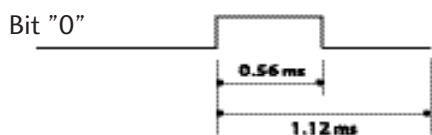

### ■ Intervalle de trame : Tf

Le signal est transmis tant qu'une touche est maintenue enfoncée

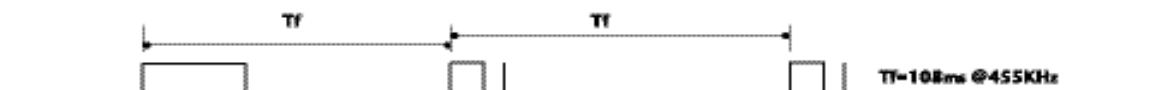

# ANNEXE

Code (Héxa)	Fonction	Remarque
08	POWER	Touche de la télécommande (marche/arrêt)
0B	INPUT	Touche de la télécommande
F0	TV/RADIO	Touche de la télécommande
45	Q.MENU	Touche de la télécommande
43	MENU	Touche de la télécommande
AB	GUIDE	Touche de la télécommande
07	Haut (<)	Touche de la télécommande
06	Bas (>)	Touche de la télécommande
40	Gauche (^)	Touche de la télécommande
41	Droite (v)	Touche de la télécommande
44	OK(⊙)	Touche de la télécommande
28	RETURN	Touche de la télécommande
AA	INFO ⓘ	Touche de la télécommande
30	AV MODE	Touche de la télécommande
02	↖+	Touche de la télécommande
03	↖-	Touche de la télécommande
00	P ^	Touche de la télécommande
01	P v	Touche de la télécommande
1E	FAV	Touche de la télécommande
09	MUTE	Touche de la télécommande
10 ~19	Number Key 0~9	Touche de la télécommande
53	LIST	Touche de la télécommande
1A	Q.VIEW	Touche de la télécommande
72	RED	Touche de la télécommande
71	GREEN	Touche de la télécommande
63	YELLOW	Touche de la télécommande
61	BLUE	Touche de la télécommande
20	TEXT	Touche de la télécommande
21	T.Option	Touche de la télécommande
39	SUBTITLE	Touche de la télécommande
BD	● (Record)	Touche de la télécommande
7E	SIMPLINK	Touche de la télécommande
B0	LECTURE	Touche de la télécommande
BA	PAUSE	Touche de la télécommande
B1	STOP	Touche de la télécommande
8F	RETOUR	Touche de la télécommande
8E	AVANCE	Touche de la télécommande
CA	ÉJECTION	Touche de la télécommande
6B	MENU DISQUE	Touche de la télécommande
B3	DÉFILEMENT +	Touche de la télécommande
B2	DÉFILEMENT -	Touche de la télécommande

# INSTALLATION DU SYSTÈME DE COMMANDE EXTERNE

## Installation du dispositif RS-232C

Connectez le jack RS-232C à un matériel de commande externe (tel qu'un ordinateur ou un système de commande A/V) pour contrôler les fonctions de la télévision en externe.

Connectez le port série du matériel externe au jack RS-232C, à l'arrière du poste TV.

Remarque : le câble de connexion RS-232C n'est pas fourni avec le poste TV.

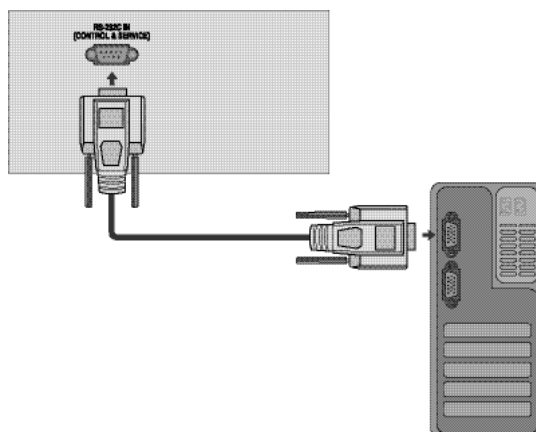

## Type de connecteur : D-Sub 9 broches mâle

N°	Nom de broche
1	Pas de connexion
2	RXD (réception de données)
3	TXD (envoi de données)
4	DTR (terminal de données prêt)
5	GND (terre)
6	DSR (modem prêt)
7	RTS (prêt à envoyer)
8	CTS (prêt à émettre)
9	Pas de connexion

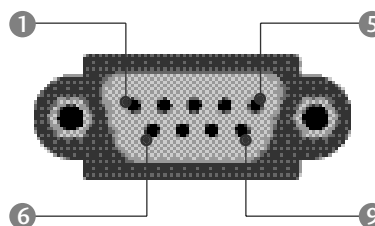

## Configurations RS-232C

### Configurations 7 fils (câble RS-232C standard)

	PC	TV	
RXD	2	3	TXD
TXD	3	2	RXD
GND	5	5	GND
DTR	4	6	DSR
DSR	6	4	DTR
RTS	7	8	CTS
CTS	8	7	RTS

D-Sub 9      D-Sub 9

### Configurations 3 fils (non standard)

	PC	TV	
RXD	2	3	TXD
TXD	3	2	RXD
GND	5	5	GND
DTR	4	6	DTR
DSR	6	4	DSR
RTS	7	7	RTS
CTS	8	8	CTS

D-Sub 9      D-Sub 9

## Set ID

Utilisez cette fonction pour spécifier un numéro d'identificateur du moniteur (numéro ID).

Consultez 'Mise en correspondance réelle' ► p.110

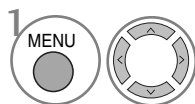
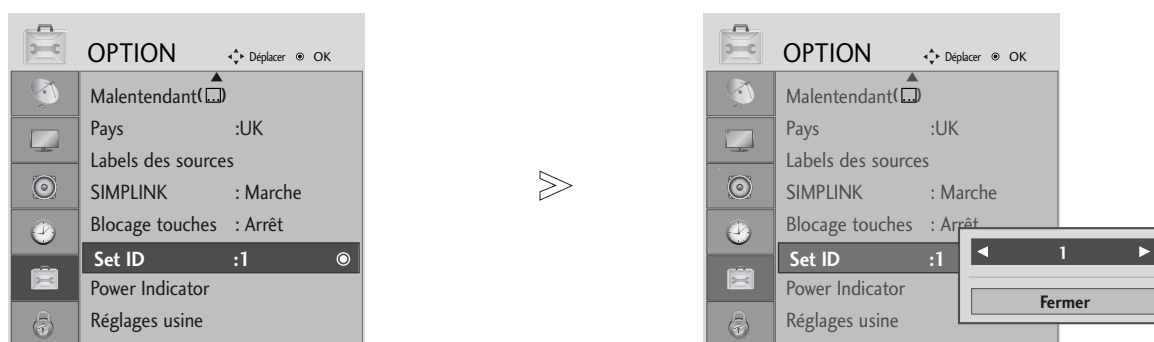

Sélectionner **OPTION**.

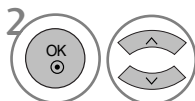

Sélectionner **Set ID (Définir un identifiant)**.

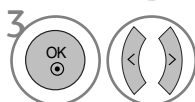

Régler la définition de l'identifiant pour choisir le numéro d'identifiant de la télévision (TV ID) souhaité.

La gamme de réglage pour la définition de l'identifiant va de 1 à 99.

- appuyez sur le bouton **RETURN** (Retour) pour revenir à l'écran du menu précédent.

## Paramètres de communication

- Débit en baud : 9600 bps (UART – émetteur-récepteur universel asynchrone)
- Longueur des données : 8 bits
- Parité : aucune
- Bit d'arrêt : 1 bit
- Code de communication : code ASCII
- Utilisez un câble croisé (inversé).

### Liste des références de commandes

	COMMANDE 1	COMMANDE 2	DATA (Hexadécimal)
01. Marche	k	a	00 ~ 01
02. Format de l'image	k	c	Voir page 108
03. Sommeil écran	k	d	00 ~ 01
04. Volume muet	k	e	00 ~ 01
05. Contrôle du volume	k	f	00 ~ 64
06. Contraste	k	g	00 ~ 64
07. Luminosité	k	h	00 ~ 64
08. Couleur	k	i	00 ~ 64
09. Teinte	k	j	00 ~ 64
10. Netteté	k	k	00 ~ 64
11. Sélection menu	k	l	00 ~ 01
12. Mode de commande externe	k	m	00 ~ 01
13. Balance	k	t	00 ~ 64
14. Température de Couleur	k	u	00 ~ 02
15. État anormal	k	z	00 ~ 09
16. Configuration automatique	j	u	01
17. Egaliseur	j	v	Voir page 110
18. Syntonisation	m	a	Voir page 110
19. Ajouter/sauter un canal	m	b	00 ~ 01
20. Clé	m	c	Code Clé
21. Rétroéclairage	m	g	00 ~ 64
22. Sélection de l'entrée (principale)	x	b	Voir page 111

\* Lorsque vous configurez les commandes 15 ~ 22, aucun menu ne s'affiche à l'écran.

### Protocole de transmission/réception

#### Transmission

[Command1][Command2][ ][Set ID][ ][Data][Cr]

- \* [Command 1] : première commande. (j, k, m ou x)
- \* [Command 2] : seconde commande.
- \* [Set ID] : vous pouvez régler cette fonction pour qu'elle choisisse le monitor ID (l'identificateur du moniteur) désiré, dans le Special menu (Menu spécial). La plage de réglage va de 1 à 99. Si vous sélectionnez l'identificateur " 0 ", vous pouvez contrôler tous les moniteurs connectés. L'identificateur (Set ID) est indiqué en décimales (1~99) dans le menu et en hexadécimales (0x0~0x63), dans le protocole de transmission/réception.
- \* [DATA] : pour transmettre des données de commande. Transmettre " FF " pour voir l'état des commandes.
- \* [Cr] : retour chariot. Code ASCII " 0x0D "
- \* [ ] : ASCII code 'space (0x20)'

#### Accusé de réception OK

[Command2][ ][Set ID][ ][OK][Data][x]

- \* Le moniteur transmet un accusé de réception (ACK) de ce format quand il reçoit des données normales. Si les données reçues sont en mode lecture, il indique l'état actuel des données. Si ces données sont en mode écriture, ce sont celles de l'ordinateur.

#### Erreur accusé de réception

[Command2][ ][Set ID][ ][NG][Data][x]

- \* Le moniteur transmet un accusé de réception (ACK) de ce format quand il reçoit des erreurs de communication ou des données anormales de fonctions non viables.

## 01. Marche (Command : k a)

- pour allumer et éteindre le poste TV.

### Transmission

[k][a][ ][Set ID][ ][Data][Cr]

Donnée 00 : éteint                      01 : allumé

### Accusé de réception

[a][ ][Set ID][ ][OK/NG][Data][x]

- pour montrer si le poste est allumé ou éteint.

### Transmission

[k][a][ ][Set ID][ ][FF][Cr]

### Accusé de réception

[a][ ][Set ID][ ][OK/NG][Data][x]

- \* De la même manière, pour les autres fonctions, si les données 'FF' sont transmises selon ce format, le retour des données d'accusé de réception indique l'état de chaque fonction.
- \* Un avis de confirmation, un avis d'erreur et d'autres messages peuvent s'afficher sur l'écran à la mise sous tension du téléviseur.

## 02. Format de l'image (Command : k c) (Taille de l'image principale)

- Pour régler le format de l'écran. Vous pouvez également régler le format de l'écran en utilisant la fonction **Format de l'image** (Format de l'image) dans le Menu rapide (**Q.MENU**) ou le Menu **IMAGE**.

### Transmission

[k][c][ ][Set ID][ ][Data][Cr]

Donnée 01 : Normal screen (4:3)	05 : Zoom2
02 : Wide screen (16:9)	06 : Format original
04 : Zoom1	07 : 14:9
	09 : signal original

### Accusé de réception

[c][ ][Set ID][ ][OK/NG][Data][x]

- \* En mode PC, seuls les formats 16:9 et 4:3 sont disponibles.
- \* EN mode HDMI/Composant (supérieur à 720p), la fonction Balayage uniquement (Just scan) est disponible.
- \* Vous pouvez sélectionner Original en mode télétexte numérique au Royaume-Uni (MHEG-5).

## 03. Sommeil écran (Command : k d)

- Pour mettre l'écran en sommeil ou le réactiver.

### Transmission

[k][d][ ][Set ID][ ][Data][Cr]

Donnée 00 : écran actif (activé)  
01 : écran en sommeil (désactivé)

### Accusé de réception

[d][ ][Set ID][ ][OK/NG][Data][x]

## 04. Volume muet (Command : k e)

- pour allumer ou éteindre le son. Vous pouvez aussi éteindre le son avec la touche MUTE (MUT) de la télécommande.

### Transmission

[k][e][ ][Set ID][ ][Data][Cr]

Donnée 00 : volume actif  
01 : volume désactivé (muet)

### Accusé de réception

[e][ ][Set ID][ ][OK/NG][Data][x]

## 05. Contrôle du volume (Command : k f)

- To adjust volume. You can also adjust volume with the VOLUME buttons on remote control.

### Transmission

[k][f][ ][Set ID][ ][Data][Cr]

Donnée Min : 00 ~ Max : 64  
\* Consultez 'Mise en correspondance réelle 1' à la page 110.

### Accusé de réception

[f][ ][Set ID][ ][OK/NG][Data][x]

## 06. Contraste (Command : k g)

- Pour régler le contraste de l'écran. Vous pouvez aussi régler le contraste dans le menu Image.

### Transmission

[k][g][ ][Set ID][ ][Data][Cr]

Donnée Min : 0 ~ Max : 64  
\* Consultez 'Mise en correspondance réelle 1' à la page 110.

### Accusé de réception

[g][ ][Set ID][ ][OK/NG][Data][x]

## 07. Luminosité (Command : k h)

- pour régler la luminosité de l'écran. Vous pouvez aussi régler la luminosité dans le menu Image.

### Transmission

[k][h][ ][Set ID][ ][Data][Cr]

Donnée Min : 00 ~ Max : 64  
\* Consultez 'Mise en correspondance réelle 1' à la page 110.

### Accusé de réception

[h][ ][Set ID][ ][OK/NG][Data][x]

## 08. Couleur (Command : k i)

- Pour régler la couleur de l'écran. Vous pouvez aussi régler la couleur dans le menu Image.

### Transmission

[k][i][ ][Set ID][ ][Data][Cr]

Donnée Min : 00 ~ Max : 64  
\* Consultez 'Mise en correspondance réelle 1' à la page 110.

### Accusé de réception

[i][ ][Set ID][ ][OK/NG][Data][x]

### 09. Teinte (Command : k j)

- Pour régler la teinte de l'écran. Vous pouvez aussi régler la teinte dans le menu Image.

#### Transmission

[k][j][ ][Set ID][ ][Data][Cr]

Donnée Min : 00 ~ Max : 64

\* Consultez 'Mise en correspondance réelle 1' à la page 110.

#### Accusé de réception

[j][ ][Set ID][ ][OK/NG][Data][x]

### 10. Netteté (Command : k k)

- pour régler la netteté de l'écran. Vous pouvez aussi régler la netteté dans le menu Image.

#### Transmission

[k][k][ ][Set ID][ ][Data][Cr]

Donnée Min : 00 ~ Max : 64

\* Consultez 'Mise en correspondance réelle 1' à la page 110.

#### Accusé de réception

[k][ ][Set ID][ ][OK/NG][Data][x]

### 11. Sélection menu (Command : k l)

- Pour activer ou désactiver le menu à l'écran (OSD).

#### Transmission

[k][l][ ][Set ID][ ][Data][Cr]

Donnée 00 : OSD (menu à l'écran) actif

01 : OSD (menu à l'écran) en sommeil

#### Accusé de réception

[l][ ][Set ID][ ][OK/NG][Data][x]

### 12. Mode de commande externe (Command : k m)

- Permet de verrouiller les touches du téléviseur et de la télécommande.

#### Transmission

[k][m][ ][Set ID][ ][Data][Cr]

Donnée 00: Pas d'affichage 01: Affichage

#### Accusé de réception

[m][ ][Set ID][ ][OK/NG][Data][x]

\* Si vous n'utilisez pas la télécommande, utilisez ce mode. Lorsque l'alimentation principale est sous/hors tension, le verrouillage externe est désactivé.

### 13. Balance (Command : k t)

- Permet de régler la balance. Vous pouvez également régler la balance à partir du menu SON.

#### Transmission

[k][t][ ][Set ID][ ][Data][Cr]

Donnée Min : 00 ~ Max : 64

\* Consultez 'Mise en correspondance réelle 1' à la page 110.

#### Accusé de réception

[t][ ][Set ID][ ][OK/NG][Data][x]

### 14. Température de Couleur (Command : k u)

- Permet de régler la température de couleur. Vous pouvez également régler le Temp. de couleur à partir du menu IMAGE.

#### Transmission

[k][u][ ][Set ID][ ][Data][Cr]

Donnée 00: Plat 01: Froid 02: Moyen

#### Accusé de réception

[u][ ][Set ID][ ][OK/NG][Data][x]

### 15. État anormal (Command : k z)

- Permet d'identifier un état anormal.

#### Transmission

[k][z][ ][Set ID][ ][FF][ ][Cr]

Donnée FF: Read

#### Accusé de réception

[z][ ][Set ID][ ][OK/NG][Data][x]

Donnée 00: permet de mettre le téléviseur hors tension à l'aide de la télécommande

01: permet de mettre le téléviseur hors tension à l'aide de la fonction Arrêt auto. (Arrêt auto. ).

02: Arrêt du téléviseur avec la télécommande

03: Arrêt du téléviseur avec la fonction de mise en veille

04: permet de mettre le téléviseur hors tension à l'aide de la fonction RS-232C

05: 5V éteint

06: AC éteint

07: Arrêt du téléviseur avec la fonction d'alarme du ventilateur (en option)

08: Arrêt du téléviseur avec la fonction d'arrêt automatique

09: Arrêt du téléviseur avec la fonction de mise en veille automatique

a: Eteindre la télévision par détection de carte AV.

\* Cette fonction est en "lecture seule".

### 16. Réglage automatique (Command : j u)

- Cette fonction permet de régler automatiquement le centrage et la phase de l'image. Elle ne peut être utilisée qu'en mode RGB (PC).

#### Transmission

[j][u][ ][Set ID][ ][Data][Cr]

Donnée 1: Validation

#### Accusé de réception

[u][ ][Set ID][ ][OK/NG][Data][x]

## 17. Egaliseur (Command : j v)

► Pour régler la fonction Egaliseur

*Transmission*

[j][v][ ][Set ID][ ][Data][Cr]

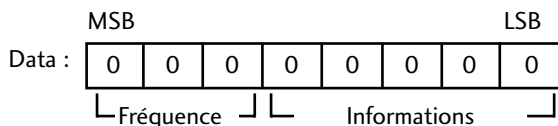

Fréquence:	0	120Hz
	1	200Hz
	2	500Hz
	3	1.2kHz
	4	3kHz
	5	7.5kHz
	6	12kHz

Pas (données de fréquence) :  
Reportez-vous à la section « mappage des données 3 ».  
Voir page 111.

*Accusé de réception*

[v][ ][Set ID][ ][OK/NG][Data][x]

\* Expression de la commande d'égalisation

7	6	5	4	3	2	1	0	Fréquence
0	0	0						120Hz
0	0	1						200Hz
0	1	0						500Hz
0	1	1						1.2KHz
1	0	0						3KHz
1	0	1						7.5KHz
1	1	0						12KHz

7	6	5	pas					Valeur OSD
			4	3	2	1	0	
			0	0	0	0	0	-24
			..	..	..	..	..	..
			0	1	1	1	1	0
			..	..	..	..	..	..
			1	1	1	1	1	24

ex) Si vous voulez définir une fréquence de 500 Hz et une valeur de -20 sur l'affichage à l'écran, Reportez-vous à la section « mappage des données 3 » puis recherchez la valeur Step (pas) pour -20.  
010 (500Hz) 00011 (Step 3) => 01000011 => 43  
(Hexadécimal): [j][v][ ][Set ID][ ][43][Cr]

\* 3 bits pour la fréquence et 5 bits pour le pas font 8 bits (1 octet). Puis changez les 8 bits en code hexadécimal.

## 18. Syntonisation (Command : m a)

► Permet de sélectionner les chaînes selon le nombre physique suivant.

*Transmission*

[m][a][ ][Set ID][ ][Data0][ ][Data1][ ][Data2][Cr]

Donnée 00 : données de la chaîne supérieure

Donnée 01 : données de la chaîne inférieure  
ex. No. 47 -> 00 2F (2FH)  
No. 394 -> 01 88 (188H),  
DTV No. 0 -> Peu importe

Donnée 02 : 0x00 : ATV, 0x10 : DTV, 0x20 : Radio

Plage de données de la chaîne  
Analogique - Min: 00 ~ Max: 63 (0~99)  
Numérique - Min: 00 ~ Max: 3E7 (0~999)

*Accusé de réception*

[a][ ][Set ID][ ][OK/NG][Data][x]

Donnée Min: 00 ~ Max: 7DH

## 19. Ajouter/sauter un canal (commande : m b)

► Pour définir le statut « sauter » au programme en cours.

*Transmission*

[m][b][ ][Set ID][ ][Data][Cr]

Donnée 00 : Sauter 01 : Add.(Ajouter)

*Accusé de réception*

[b][ ][Set ID][ ][OK/NG][Data][x]

### \* Mappage réel des données 1

00 : Etape 0  
⋮  
A : Etape 10 (Set ID 10)  
⋮  
F : Etape 15 (Set ID 15)  
10 : Etape 16 (Set ID 16)  
⋮  
64 : Etape 100  
⋮  
6E : Etape 110  
⋮  
73 : Etape 115  
74 : Etape 116  
⋮  
C7 : Etape 199  
⋮  
FE : Etape 254  
FF : Etape 255

### \* Mappage réel des données 2

00:-40  
01: -39  
02:-38  
⋮  
28 : 0  
⋮  
4E : +38  
4F : +39  
50 : +40



## 22. Clé (Command : m c)

► Pour envoyer le code clé de télécommande à IR.

*Transmission*

```
[m][c][ ][Set ID][ ][Data][Cr]
```

Donnée: Code clé - Voir page 104.

*Accusé de réception*

```
[c][ ][Set ID][ ][OK/NG][Data][x]
```

## 23. Rétroéclairage (Command : m g) (Télévision LCD uniquement)

► Pour contrôler le rétroéclairage

*Transmission*

```
[m][g][ ][Set ID][ ][Data][Cr]
```

Informations : Information min : 00 ~ max : 64 (\* transmission par code hexadécimal)

*Accusé de réception*

```
[g][ ][Set ID][ ][OK/NG][Data][x]
```

## 24. Sélection de l'entrée (Command : x b) (principale)

► Permet de sélectionner la source d'entrée de l'image principale.

*Transmission*

```
[x][b][ ][Set ID][ ][Data][Cr]
```

Donnée: Structure

MSB

LSB

0	0	0	0	0	0	0	0
---	---	---	---	---	---	---	---

└─ Entrée externe ─┘ └─ Numéro d'entrée ─┘

Numéro d'entrée				Donnée
0	0	0	0	DTV
0	0	0	1	Analogique
0	0	1	0	AV
0	1	0	0	Composant
0	1	1	0	RGB
1	0	0	1	HDMI

Numéro d'entrée				Donnée
0	0	0	0	Entrée1
0	0	0	1	Entrée2
0	0	1	0	Entrée3

*Accusé de réception*

```
[b][ ][Set ID][ ][OK/NG][Data][x]
```

### \* Mappage réel des données 3 (Egaliseur)

pas : OSD	pas : OSD
00 : -24	16 : 1
01 : -23	17 : 3
02 : -21	18 : 4
03 : -20	19 : 6
04 : -18	20 : 7
05 : -16	21 : 9
06 : -15	22 : 10
07 : -13	23 : 12
08 : -12	24 : 13
09 : -10	25 : 15
10 : -8	26 : 16
11 : -7	27 : 18
12 : -5	28 : 19
13 : -4	29 : 21
14 : -2	30 : 22
15 : 0	31 : 24

**LG Electronics Inc.**