



**DP450 / DP450P / DP450R**



**LATVIEŠU**

**LIETUVIŲ**

**EESTI**

**РУССКИЙ**

**ENGLISH**

P/NO : MFL61857043



**UZMANĪBU**  
**STRĀVAS TRIECIENA RISKS**  
**NEATVERIET**

**UZMANĪBU:** LAI SAMAZINĀTU STRĀVAS TRIECIENA RISKU, NENONEMIET IERĪCES VĀKU (VAI AIZMUGURES DAĻU). IEKŠPUSĒ NAV LIETOTĀJAM APKALPOJAMU REZERVES DAĻU. ĻĀUJIET APKOPI VEIKT KVALIFICĒTIEM SERVISĀ DARBINIEKIEM.

Šis vienādsānu trijstūrī ietvertais zibens uzliesmojums ar bultas gala simbolu ir paredzēts lietotāja brīdināšanai par ierīces iekšienē esošu neizolētu bīstamu spriegumu, kas var būt pietiekami liels cilvēku pakļaušanai strāvas triecienam.

Vienādsānu trijstūrī ietvertā izsaukuma zīme ir paredzēta lietotāja brīdināšanai par ierīces komplektācijā esošajā literatūrā esošiem svarīgiem lietošanas un uzturēšanas (apkopes) norādījumiem.

**BRĪDINĀJUMS:** LAI IZVAIRĪTOS NO AIZDEĢŠANĀS VAI STRĀVAS TRIECIENA RISKA, NEPAKĻĀUJIET IERĪCI LIETUS VAI MITRUMA IEDARBĪBAI.

**BRĪDINĀJUMS:** Neuzstādiet šo ierīci šaurā vietā, kā grāmatu plauktu.

**UZMANĪBU:** Neaizsedziet ventilācijas atveres. Uzstādiet ierīci saskaņā ar ražotāja norādījumiem. Korpusa gropes un atveres ir paredzētas ventilācijai un uzticamas ierīces darbības nodrošināšanai, kā arī tās pasargāšanai no pārkaršanas. Šīs atveres nekad nevajadzētu aizsegst, novietojot ierīci gultā, divānā, uz paklāja vai citas līdzīgas virsmas. Ja vien netiek nodrošināta pietiekama ventilācija vai lietotāja norādījumi to nav atļāvuši, šo ierīci nevajadzētu uzstādīt iebūvētā instalācijā, kā grāmatplauktu vai cita veida plauktu.

**UZMANĪBU:** Šajā ierīcē tiek lieto-  
ta lāzera sistēma. Lai  
nodrošinātu pareizu šīs  
ierīces darbību, lūdzu,  
uzmanīgi izlasiet šo lietotāja  
instrukciju un saglabājiet to turpmākām uzziņām. Ja  
šai ierīcei nepieciešama apkope, sazinieties ar  
apstiprinātu servisa centru. Citas, šeit neminētas, kon-  
troles vai regulēšanas veikšana, vai šeit neminētu

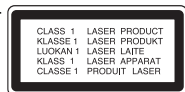

procedūru veikšana var pakļaut Jūs bīstamam starojumam. Lai pasargātu sevi no tiešas pakļaušanas lāzera staram, nemēģiniet atvērt ierīces korpusu. Kad ierīce ir atvērta, ir redzams lāzera starojums. NESKATĪETIES LĀZERA STARĀ.

**UZMANĪBU:** Ierīci nevajadzētu pakļaut ūdens ietekmei (uzpīlēšanai vai uzšļakstīšanai), un uz tās nevajadzētu novietot ar ūdeni pildītus priekšmetus, kā vāzes.

**UZMANĪBU**

- Nedrīkst nosegst ventilācijas atveres ar avīzēm, galdaudu, aizkariem u.tml. lietām, lai nenobloķētu ventilāciju.
- Uz aparāta nedrīkst likt objektus ar atklātu liesmu, kā aizdegtas sveces.
- No izmantotajām baterijām ir jāatbrivojas drošā veidā, tās nedrīkst sadedzināt. Izmetot baterijas, ņemiet vērā vides aizsardzības aspektus.
- Aparatūra ir paredzēta lietošanai tikai mērenajā un tropiskajā klimata joslā.
- Pārmērīgs skaņas spiediens no austiņām var izraisīt dzirdes zudumu.
- Baterijas nedrīkst pakļaut pārmērīga karstuma iedarbībai, kā tiešiem saules stariem, uguns liesmām u.tml.
- Jūsu drošības dēļ neizņemiet produktā iebūvēto bateriju. Ja ir radusies vajadzība nomainīt bateriju, lūdzu, līdzi ņemot produktu, dodieties pēc palīdzības uz tuvāko autorizēto LG Electronics servisa punktu vai pie dīlera

**PIESARDZĪBA saistībā ar barošanas kabeli**  
**Lielāko daļu ierīču ieteicams pievienot atsevišķai līnijai;**

Tas nozīmē vienas kontaktligzdas līniju, kas ar elektroenerģiju apgādā tikai konkrēto ierīci un kurai nav papildus kontaktligzdu vai atzaru. Lai par to pārliecinātos, pārbaudiet šīs lietotāja instrukcijas specifikāciju lapu. Nepārslogojiet strāvas kontaktligzdas. Pārslogotas, valīgi pieskrūvētas vai bojātas kontaktligzdas, pagarinātāji, nodiluši barošanas kabeli vai bojāta vai plūsusi vadu izolācija ir bīstama. Visi šie apstākļi var izraisīt strāvas triecienu vai aizdegšanos.

Periodiski pārbaudiet ierīces kabeli un, ja tā izskats liecina par bojājumiem vai nodilumu, atvienojiet to no sprieguma, pārtrauciet ierīces lietošanu un

apstiprinātā servisa centrā nomainiet to pret tieši tādu pašu rezerves daļu.

Pasargājiet barošanas kabeli no fiziskas vai mehāniskas bojāšanas, kā savišanas, samezģlošanas, saspiešanas, ievēršanas durvis vai staigāšanas pa to. Īpašu uzmanību pievērsiet kontaktligzdām, sienas kontaktligzdām un vietai, kurā vads ieiet ierīcē.

Lai atvienotu barošanu, izraujiet barošanas kabeļa kontaktligzdas no kontaktligzdas. Uzstādot ierīci, pārliecinieties, ka kontaktligzda ir viegli pieejama.

**Brīdinājums par nomaināmo lītija bateriju**

- eksplozijas bīstamība no nepareizi ieliktas baterijas.
- nomainiet tikai ar to pašu baterijas tipu.
- papildu brīdinājuma zīmes pie baterijas, ja to ir paredzēts nomainīt lietotājiem.

**Atbrivošanās no nevajadzīgajām ierīcēm**



1. Šīs ierīcei pievienotais nosvītrotas miskastes simbols nozīmē to, ka uz ierīci attiecas Eiropas direktīva 2002/96/EC.
2. Visas elektriskās un elektroniskās ierīces ar valdības vai vietējās pašvaldības norikotu speciālu atkritumu savākšanas aprikojumu vajadzētu atdalīt no pārējo pilsētas atkritumu plūsmas.
3. Pareiza atbrivošanās no Jūsu nevajadzīgajām ierīcēm palīdzēs izvairīties no iespējami negatīvas ietekmes uz apkārtējo vidi un cilvēku veselību.
4. Sīkāku informāciju par atbrivošanos no savas nevajadzīgās ierīces meklējiet pilsētas pašvaldībā, atkritumu savākšanas iestādē vai veikalā, kurā Jūs iegādājāties ierīci.







**CE** Šis produkts ir ražots saskaņā ar EMC Direktīvu 2004/108/EC un Zemsprieguma direktīvu 2006/95/EC.

Pārstāvis Eiropā:  
LG Electronics Service Europe B.V.  
Veluwezoom 15, 1327 AE Almere, The Netherlands  
(Tel : +31-036-547-8940)

## Saturs

Atskaņojamo disku tipi	3
Iekšējais akumulators	3
Galvenā ierīce	4
Tālvadības pults	5
Barošanas pieslēgum	6
Ierīces pieslēgšan	7
Iestatījumu koriģēšana	8-9
Diska informācijas attēlošan	9
Diska atskaņošana	10-11
DivX video faila atskaņošana	11
Mūzikas disku vai failu klausīšanās	12
Fotogrāfiju skatīšana	12
Valodu kodi	13
Apgabalu kodi	13
Traucējumu meklēšana	14
Specifikācijas	14

## Atskaņojamo disku tipi

Tips	Logotips
<b>DVD-VIDEO:</b> Diski, kā filmu diskus kurus iespējams iegādāties vai nomāt	
<b>DVD-R:</b> Tikai Video režīma un noslēgti diskus	
<b>DVD-RW:</b> Tikai VR režīma, Video režīma un noslēgti diskus	
<b>DVD+R:</b> Tikai Video režīma diskus.	
<b>DVD+RW:</b> Tikai Video režīma diskus	
<b>Audio CD:</b> Iegādājami mūzikas CD vai CD-R/CD-RW mūzikas CD formātā.	

Šī ierīce atskaņo DVD±R/RW un CD-R/RW, kas satur skaņas celiņus, DivX, MP3, WMA un/vai JPEG failus. Dažus DVD±RW/DVD±R vai CD-RW/CD-R dēļ to ieraksta kvalitātes, diska fiziskā stāvokļa vai ierakstīšanas ierīces un autorēšanas programmatūras īpašībām ar šo ierīci nav iespējams atskaņot

Šī ierīce ir ražota pēc Dolby Laboratories licences. Dolby un dubultais -D simbols ir Dolby Laboratories preču zīme.

“DVD Logo” ir “DVD Format/Logo Licensing Corporation” preču zīme.

## Par simbola attēlošanu

Lietošanas laikā TV displejā var parādīties simbols “”, kas norāda uz lietotāja instrukcijā paskaidrotu funkciju, kura konkrētajam diskam nav pieejama.

## Reģionu kodi

Uz šīs ierīces aizmugures daļas ir norādīts reģiona kods. Tā var atskaņot tikai DVD diskus, kuri markēti ar tādu pašu reģiona kodu, kā ierīces aizmugurē vai visus “ALL” diskus.

- Uz lielākās daļas DVD disku vāciņa ir uzdrukāts globuss ar vienu vai vairākiem skaidri saskatāmiem cipariem. Šim ciparam jāskaidri ir Jūsu ierīces reģiona kods, vai arī disks netiks atskaņots.
- Ja Jūs savā atskaņotājā mēģināt izmantot DVD ar citu reģiona kodu, TV ekrānā parādās paziņojums “Check Regional Code”.

## Autortiesības

Likums aizliedz bez atļaujas kopēt, pārraidīt, demonstrēt, izplatīt pa kabeli, publiski atskaņot vai iznomāt ar autortiesībām aizsargātus materiālus. Šai ierīcei ir Macrovision izstrādāta pretkopēšanas aizsardzības funkcija. Dažos diskos ir ierakstīti pretkopēšanas aizsardzības signāli. Ierakstot un atskaņojot šo disku attēlus, parādīsies attēla trokšņi. Šīni ražojumā izmantota autortiesību aizsardzības tehnoloģija, kuru aizsargā ASV patenti un citas intelektuālā īpašuma tiesības. Šīs autortiesību aizsardzības tehnoloģijas izmantošanai jāsaņem piekrišana no kompānijas „Macrovision”; tā paredzēta lietošanai mājās apstākļos un citiem ierobežotās izmantošanas gadījumiem, ja vien nav noslēgta īpaša vienošanās ar „Macrovision”. Apvērsta inženierdarbs vai izjaukšana ir noliegta.

## Iekšējais akumulators

- Pateicoties iekšējam akumulatoram, jūs iegūstat brīvību pārnēsāt atskaņotāju un atskaņot failus bez barošanas vada.
- Iekšējais akumulators sāks uzlādi tikai tad, kad ierīce būs izslēgta un strāvas adapters būs pievienots kontaktligzdai.
- Ieslēdzot ierīci, uzlāde tiks pārtraukta.
- Uzlāde aizņem aptuveni 2 stundas 30 minūtes.
- Ierīces darbības laiks no akumulatora ir aptuveni 3 stundas. Ierīces darbības ilgums ar akumulatoru var mainīties atkarībā no akumulatora kondīcijas, darba stāvokļa un apkārtējās vides apstākļiem; maksimālais atskaņošanas ilgums var sasniegt 3 stundas.
- Uzlādes laikā akumulatora indikators degs sarkanā krāsā. Kad uzlāde būs beigusies, indikators iedegsies zaļā krāsā.
- Kad akumulatora lādīnš būs atlicis tikai dažām minūtēm atskaņošanai, tad uz ekrāna mirgos simbols “”.

## Galvenā ierīce

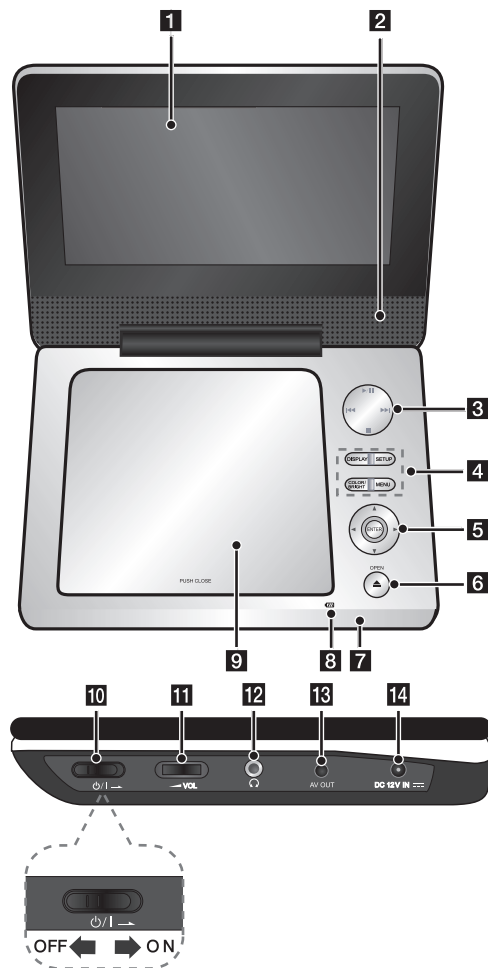

4

### 1 LCD ekrāns

### 2 Skalruņi

### 3 Atskaņošanas vadības pogas

- ▶ (Play)/|| (Pause): Uzsāk atskaņošanu. Uz laiku pauzē atskaņošanu vai ierakstu; lai izslēgtu pauzes režīmu, vēlreiz piespiediet šo taustiņu.
- (Stop): Pārtrauc atskaņošanu.
- ◀◀ (Skip): Meklēšana atpakaļ\* vai atgriešanās uz pašreizējās nodaļas vai celiņa sākumu vai pāriešana uz iepriekšējo nodaļu vai celiņu.
- ▶▶ (Skip): Meklēšana uz priekšu\* vai pāriešana uz nākamo nodaļu vai celiņu.

\* Nospiediet un turiet nospiešanas pogu apmēram divas sekundes.

### 4 Funkciju pogas

- DISPLAY: Piekļūst ekrāna displejam.
- SETUP: Piekļūst iestatīšanas izvēlei vai aizver to.
- MENU: Piekļūst DVD izvēlei.
- COLOR/BRIGHT\* (KRĀSAS/SPIĻGTUMS): Atver spilgtuma vai krāsu izvēlni LCD displejā.
- MODE (REŽĪMS): Atlasa darbības režīmu - [DISC] vai [USB]

\* Lai regulētu LCD displeja krāsas vai spilgtumu, galvenajā mezglā atkārtoti nospiediet pogu COLOR/BRIGHT, līdz atveras spilgtuma vai krāsu izvēlne, pēc tam ar ◀ / ▶ noregulējiet vērtību. Nospiediet ENTER, lai apstiprinātu izvēli.

### 5 Izvēlnes vadības pogas

- ◀ ▶ ▲ ▼ (pa kreisi/pa labi/uz augšu/uz leju): Atlasa elementu izvēlnē.
- ENTER: Apstiprina izvēlnes izvēli.

### 6 OPEN (▲): Apstiprina atlasīto izvēlni.

### 7 Tālvadības sensors: Pavērsiet pret to tālvadības pulti.

### 8 Akumulatora uzlādes un strāvas pieslēguma indikators

- Notiekot akumulatora uzlādei, indikators ir sarkanā krāsā, bet kad uzlāde ir pabeigta, tas nomainās uz zaļo krāsu. (Sīkāk par to lasiet 3. lapā.)
- Kad ierīce tiek ieslēgta, indikators uz dažām sekundēm iedegas zaļā krāsā.

### 9 Diska vāks

### 10 ⏻/I (Tikla slēdzis): Ieslēdz vai izslēdz ierīci.

Piezīme: Lai šo iekārtu iedarbinātu, tikla slēdzim jābūt ieslēgtam stāvoklī ON.

### 11 ▲ VOL (Skalums): Ļauj regulēt atskaņošanas līmeni iebūvētajā skaļruņī vai austiņās.

### 12 🎧 (Austiņas): Paredzēta austiņu pieslēgšanai.

### 13 AV OUT: Savienojiet to ar TV video un audio ieeju.

### 14 DC 12V IN: šeit pieslēdz maīnstrāvas tikla vai automašīnas adapter.

7

f t s

P  
A  
k  
S  
A  
le

## Tālvadības pulsts

**Piezīme:** Lai šo iekārtu varētu darbināt ar tālvadības pulti, tikla slēdzim jābūt ieslēgtam stāvoklī ON. (sk. 4. lpp)

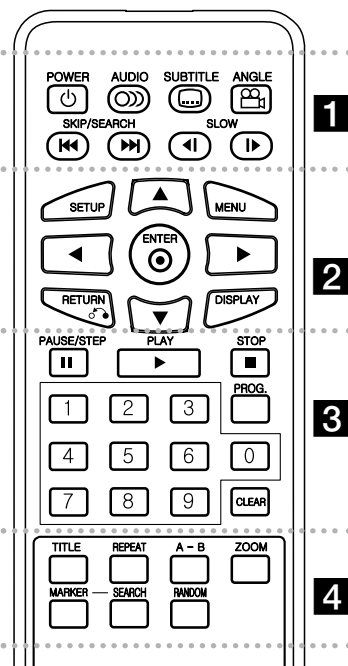

**1**

**POWER** (⏻): Ieslēdz un izslēdz ierīci.  
**AUDIO** (🔊): Izvēlas skaņas valodu vai skaņas kanālu.  
**SUBTITLE** (📄): Izvēlas subtitru valodu.  
**ANGLE** (📷): Ja pieejams, izvēlas DVD kameras leņķi.

**SKIP/SEARCH** (⏮ / ⏭): Meklēšana\* atpakaļ/uz priekšu. Pāriešana uz nākamo vai iepriekšējo nodaļu/celiņu.

\* Nospiediet pogu un turiet to nospiestu apmēram divas sekundes.

**SLOW** (◀ / ▶): Lēna atskaņošana atpakaļ/ uz priekšu.

**2**

**SETUP:** Piekļūst iestatīšanas izvēlei vai aizver to.

**MENU:** Piekļūst DVD izvēlei.

▲▼◀▶: Pārvietojas pa izvēlnēm.

**ENTER** (⊙): Apstiprina izvēlnes izvēli.

**RETURN** (↶): Spiediet to, lai izvēlnē pārvietotos atpakaļ vai izietu no tās. Maina USB režīmu.

**DISPLAY:** Piekļūst ekrāna displejam.

**3**

**PAUSE/STEP** (⏸): Īslaicīgi pauzē atskaņošanu/izmantojiet šo pogu video materiāla demonstrēšanai kadru pa kadram.

**PLAY** (▶): Sāk atskaņošanu.

**STOP** (■): Pārtrauc atskaņošanu.

**Ciparu pogas:** Izvēlnē izvēlas numurētās opcijas.

**PROG.:** Uzsāk programmas rediģēšanas režīmu.

**CLEAR:** Programmas sarakstā dzēš celiņa numuru.

**4**

**TITLE:** Piekļūst diska nosaukumu izvēlei.

**REPEAT:** Atkārti nodaļu, celiņu, nosaukumu vai visu.

**A-B:** Atkārti daļu.

**ZOOM:** Pietuvina video attēlu.

**MARKER** : Marķē jebkuru vietu atskaņošanas laikā.

**SEARCH** : Parāda izvēlni [Marker Search] (marķiera meklēšana).

**RANDOM:** Atskaņo celiņus gadījuma secībā.

### Ievietojiet tālvadības pulti bateriju

Saspiediet baterijas turētāja saspraudi, un tad pavelciet aiz cilpiņas, lai izvilu baterijas turētāju. Ielieciet bateriju ar + pavērstu tajā pašā virzienā, kā + uz baterijas turētāja. Iespraudiet baterijas turētāju kopā ar bateriju tālvadības pulti, pārliecinoties, ka tā ir līdz galam pareizi novietota savā vietā

- Nomainiet tālvadības pulti bateriju ar 3 V litija mikroelementu, kā CR. 2025 vai ekvivalentu.
- Atbrīvojieties no vecās baterijas saskaņā ar vietējiem likumiem. Nelieciet to ugunī.

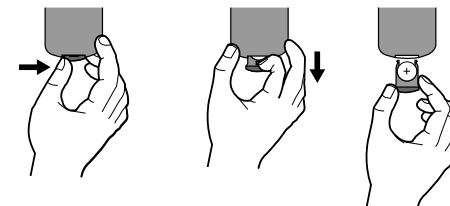

**Brīdinājums :** Nepareizi darbojoties ar šajā ierīcē izmantoto bateriju, varat radīt aizdegšanās vai ķīmiskā apdeguma bīstamību. Neuzlādējiet, neizjauciet, nelieciet ugunī un nesildiet virs 100 °C (212 °F). Nomainiet bateriju vienīgi ar Matsushita Elec. Ind. Co., Ltd.(Panasonic), daļu ar Nr. CR. 2025. Cita veida baterijas izmantošana var izraisīt aizdegšanās vai eksplozijas risku. Atbrīvojieties no izlietotām baterijām. Turiet baterijas bērniem nepieejamā vietā. Neizjauciet un nelieciet ugunī.

## Barošanas pieslēgumi

### Maiņstrāvas adaptera pievienošana

Iespraudiet maiņstrāvas adaptera spraudni iekārtas barošanas ligzdā.

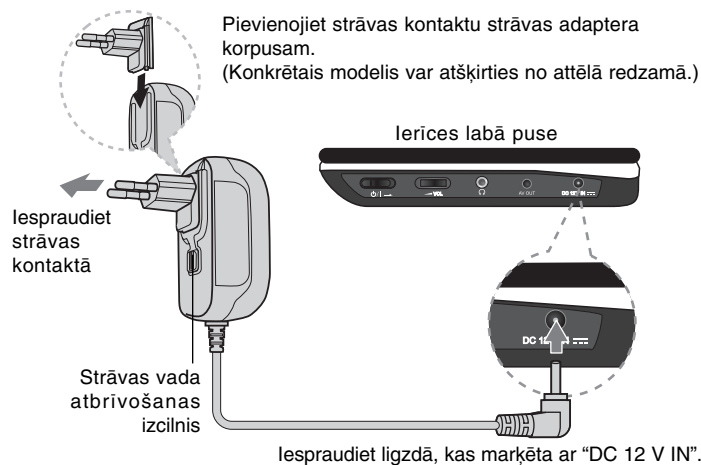

#### Strāvas adapters

- Šis strāvas adapters darbojas ar 100-240V~ 1A 50/60Hz.
- Lai izvēlētos piemērotu strāvas kontakta adapteri vai strāvas vada komplektu, sazinieties ar elektrisko daļu izplatītāju.
- Ražotājs NANJING WANLIDA TECHNOLOGY CO., LTD

### Automašīnas adaptera pievienošana

Šī ierīce un tās automašīnas adapters ir izstrādāts lietošanai automašīnās, kurās ir pieejama elektriskā sistēma ar 8,5-16 voltu spriegumu un negatīvo zemējumu. Tas ir standarts lielākajai daļai automašīnu. Ja jūsu automašīnai ir citāda veida elektriskā sistēma, tad līdzstrāvas barošanas sistēmu lietot nedrīkst.

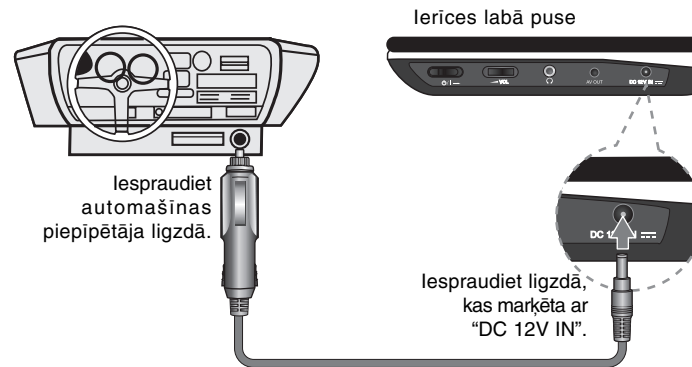

#### Automašīnas adapters

- Šis automašīnas adapters darbojas ar 8,5-16 V līdzstrāvu.
- Lai saņemtu palīdzību piemērota automašīnas adaptera izvēlē, sazinieties ar elektrisko daļu izplatītāju.
- Ražotājs NANJING WANLIDA TECHNOLOGY CO., LTD.

#### Uzmanību

- Lai nepieļautu elektriskās strāvas triecienu un bojājumus ierīcei vai transportlīdzeklim, vienmēr atvienojiet automašīnas adapteru no piepīpētāja ligzdas pirms spraudņa atvienošanas no ierīces.
- Aizsardzībai automašīnas adapteri ir ierīkots 3 ampēru 250 V drošinātājs.
- Veicot dzinēja iedarbināšanu, atvienojiet automašīnas adapteru no automašīnas piepīpētāja ligzdas.
- Nedarbiniet ierīci, kad automašīnas akumulators ir izlādējies. Maksimuma strāva no automašīnas ģenerators var izsist līdzstrāvas drošinātāju.
- Ja automašīnas padotās strāvas spriegums nokrīt zemāk par 10 voltiem, ierīce var nedarboties kā paredzēts.
- Neatstājiet ierīci vietā, kur temperatūra pārsniedz 70°C (158°F), pretējā gadījumā ierīce var tikt sabojāta. Šādas vietas var būt sekojošas:
  - Stāvošā automašīnā ar aizvērtiem logiem tiešos saules staros.
  - Sildierīču tuvumā.

## Ierīces pieslēgšana

### Audio un video pieslēgšana jūsu televizoram

Savienojiet iekārtas ligzdu AV OUT ar atbilstošajām televizora ieejas ligzdām tā, kā tas parādīts zemāk redzamajā attēlā. Audio/video kabelis(komplektā nav iekļauts)

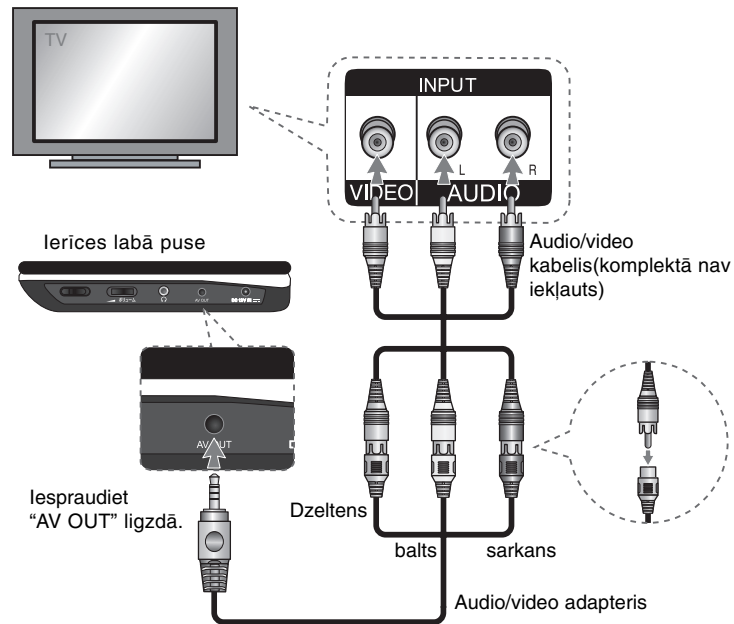

## Iestatījumu koriģēšana

	POGA
<b>1 Displeja iestatīšanas izvēlne:</b>	<b>SETUP</b>
<b>2 Izvēlas vajadzīgo pirmā līmeņa opciju:</b>	<b>▲▼</b>
<b>3 Pārvietojas uz otro līmeni:</b>	<b>▶</b>
<b>4 Izvēlas vajadzīgo otrā līmeņa opciju:</b>	<b>▲▼</b>
<b>5 Pārvietojas uz trešo līmeni:</b>	<b>▶</b>
<b>6 Maina iestatījumu:</b>	<b>▲▼ / ENTER</b>

## Iestatījumu koriģēšana – papildus iespējas

### Ieslēdzot ierīci pirmo reizi (opcija)

Ieslēdzot ierīci pirmo reizi, parādīsies izvēlne valodas izvēlei. Lai lietotu ierīci, Jums jāizvēlas valoda. Lai izvēlētos valodu, izmantojiet **▲▼◀▶** pogas, tad nospiediet **ENTER** pogu, un parādīsies apstiprināšanas izvēlne. Lai izvēlētos [Enter], izmantojiet **◀▶** pogas, tad nospiediet **ENTER** pogu.

### Valodas iestatījumu koriģēšana

**Menu Language** – Izvēlieties iestatīšanas izvēlnes un ekrāna displeja valodu.

**Disc Audio/Subtitle/Menu** – Izvēlieties diska skaņas/subtitru/izvēlnes valodu.

[Original]: Tiek izvēlēta diska ierakstīšanas oriģinālvaloda.

[Other]: Lai izvēlētos citu valodu, spiediet ciparu pogas atbilstoša 4-ciparu skaitļa ievadīšanai atbilstoši valodu kodu sarakstam, tad nospiediet **ENTER** pogu (skat. 13. lpp.). Ja Jūs skaitļa ievadīšanas laikā kļūdaties, spiediet **CLEAR**, lai dzēstu ciparus, tad izlabojiet to.

[Off] (diska subtitriem (Disc Subtitle)): Izslēdz subtitrus.

### Displeja iestatījumu koriģēšana

**TV Aspect** – Atkarībā no Jūsu TV ekrāna formas izvēlieties izmantojamo ekrāna malu attiecību.

[4:3]: Izvēlieties to, ja ir pievienots standarta 4:3 TV.

[16:9]: Izvēlieties to, ja ir pievienots 16:9 platekrāna TV.

**Display Mode** – Ja Jūs izvēlējāties 4:3 iestatījumu, Jums būs jāiestata platekrāna programmu un filmu attēlošanas veids Jūsu TV ekrānā

[Letterbox]: Platekrāna attēls tiek demonstrēts ar melnām joslām ekrāna augšdaļā un apakšdaļā.

[Panscan]: Tiek piepildīts viss 4:3 ekrāns, pēc nepieciešamības nogriežot attēla malas.

### Skaņas iestatījumu koriģēšana

**DRC (dinamiskā diapazona kontrole)** – Kad skaļums ir neliels, šī funkcija padara skaņu skaidru (tikai Dolby Digital skaņai). Lai izmantotu šo efektu, iestatiet to uz [On].

**Vocal** – Iestatiet to uz [On] tikai tad, ja tiek atskaņots daudzkanālu karaoke DVD. Diska karaoke kanāli tiek apvienoti normālā stereo skaņā.

### Bloķēšanas iestatījumu koriģēšana

Lai izmantotu bloķēšanas opcijas, Jums jāiestata [Area Code] opcija. Izvēlieties [Area Code] opciju, tad nospiediet **▶** pogu. Ievadiet 4-ciparu paroli, tad nospiediet **ENTER** pogu. Lai pārbaudītu paroli, ievadiet to vēlreiz un nospiediet **ENTER** pogu. Ja Jūs skaitļa ievadīšanas laikā kļūdaties, spiediet **CLEAR** pogu un izlabojiet skaitli.

Ja esat aizmirsuši paroli, to var atiestatīt. Atveriet iestates izvēlni un ievadiet 6 ciparu skaitli "210499", un parole tiks izdzēsta.

**Rating** – Izvēlieties novērtējuma līmeni. Jo zemāks ir līmenis, jo stingrāks ir novērtējums. Lai izslēgtu novērtēšanu, izvēlieties [Unlock].

**Password** – Iestata vai maina bloķēšanas iestatījumu paroli.

[New]: Izmantojot ciparu pogas, ievadiet jaunu 4-ciparu paroli, tad nospiediet **ENTER** pogu. Lai apstiprinātu paroli, ievadiet to vēlreiz.

[Change]: Pēc tagadējās paroles ievadīšanas divreiz ievadiet jauno paroli.

**Area Code** – Kā atskaņošanas novērtējuma līmeni izvēlieties ģeogrāfiskas teritorijas kodu. Tas nosaka, kuras teritorijas standarti tiek izmantoti vecāku bloķēšanas funkcijas DVD novērtēšanai. (Skat. 13. lpp.)



**Citu iestatījumu koriģēšana**





**DivX(R) VOD** – Mēs nodrošinām Jūs ar DivX® VOD (video pēc pieprasījuma) reģistrācijas kodu, kas ļauj Jums nomāt un iegādāties video materiālus, izmantojot DivX® VOD pakalpojumu. Sīkāku informāciju skatiet šajā tīkla vietnē: [www.divx.com/vod](http://www.divx.com/vod). Kad ir izcelta [Select] ikona, nospiediet **ENTER** pogu, un Jūs varēsiet apskatīt ierīces reģistrācijas kodu. Visus no DivX® VOD lejupielādētos video materiālus varēs atskaņot tikai ar šo ierīci.

**Diska informācijas attēlošana**

	POGA
<b>1 Atskaņošanas laikā nospiediet DISPLAY:</b>	<b>DISPLAY</b>
<b>2 Izvēlieties opciju:</b>	▲▼
<b>3 Koriģējiet displeja (Display) izvēlnes iestatījumus:</b>	◀▶ / ENTER
<b>4 Lai izietu no izvēlnes:</b>	<b>DISPLAY</b>

**Diska informācijas attēlošana – papildus iespējas**

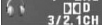
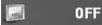
Jūs varat izvēlēties opciju piespiežot ▲▼ un mainīt vai izvēlēties iestatījumus spiežot ▶◀ vai izmantojot ciparu taustiņus (0-9).

 1 / 6	Šobrīd atskaņotā nosaukuma numurs/kopējais nosaukumu skaits
 5 / 42	Šobrīd atskaņotās nodaļas numurs/kopējais nodaļu skaits
 0:13:45	Aizritējušais atskaņošanas laiks
 1 ENG DDD 3/2, 1CH	Izvēlētā skaņas valoda vai kanāls
 OFF	Izvēlētie subtitri
 1 / 1	Izvēlētais leņķis/kopējais leņķu skaits

**Šajā lietotāja instrukcijā izmantotie simboli**

Sadaļa, kuras virsrakstam seko viens no sekojošiem simboliem, attiecas tikai uz diskjiem vai failiem, kurus apzīmē šis simbols.

<b>ALL</b>	Visi diski un faili	<b>ACD</b>	Skaņas CD
<b>DVD</b>	DVD un noslēgti DVD±R/RW	<b>MP3</b>	MP3 faili
<b>DivX</b>	DivX faili	<b>WMA</b>	WMA faili

## Diska atskaņošana

	POGA
1 Atveriet diska vāku:	OPEN (▲)
2 Insert a Disc:	-
3 Aizveriet diska vāku:	-
4 Sākt atskaņošanu:	▶ PLAY
5 Skaļuma regulēšana	VOLUME
6 Lai pārtrauktu atskaņošanu:	■ STOP

## Diska atskaņošana- jūs varat izdarīt vairāk

### Atskaņošanas apturēšana

Nospiediet **STOP** (■) pogu, lai apturētu atskaņošanu; atkarībā no diska veida ierīce atceļas apturēto vietu. u. Ekrānā īs i parādās "■■■". Lai atsāktu atskaņošanu (no apturētās ainas), nospiediet **PLAY** (▶) pogu. Ja Jūs vēlreiz nospiežat **STOP** (■) pogu vai izņemat disku (ekrānā parādās "■■■"), ierīce apturēšanas punktu no atmiņas izdzēsīs.

(■■■)=Atsākšanas apturēšana, ■=Pilnīga apturēšana)

Atsākšanas punktu iespējams dzēst, nospiežot kādu no pogām (piemēram: POWER, OPEN, utt.).

### DVD diska ar izvēlni atskaņošana DVD

Lielākajā daļā DVD disku mūsdienās ir ieprogrammēta izvēlne, kura atveras pirms filmas atskaņošanas. Pārvietoties pa izvēlni un izvēlēties kādu no opcijām jūs varat izmantojot ▲▼ ◀▶ vai ciparu taustiņus. Lai veiktu izvēli, piespiediet **ENTER**.

### DVD VR diska atskaņošana

Šī ierīce atskaņos DVD-RW diskus, kas ir ierakstīti, izmantojot Video Recording (VR) formātu. Ievietojot DVD VR disku, ekrānā parādīsies izvēlne. Lai izvēlētos nosaukumu, izmantojiet ▲▼ pogu, tad nospiediet **PLAY** (▶) pogu. Lai attēlotu DVD-VR izvēlni, nospiediet **MENU** vai **TITLE** pogu. Dažos DVD-VR diskos var būt ar DVD RECORDER ierakstīti CPRM dati. Šādus diskus ar atskaņotāju nebūs iespējams atskaņot.

### Izlaišana uz nākamo/iepriekšējo nodaļu/celiņu ALL

Lai pārvietotos uz nākamo nodaļu/celiņu, nospiediet **SKIP** (▶▶) pogu. Lai atgrieztos uz šobrīd atskaņotās nodaļas/celiņa sākumu, nospiediet **SKIP** (◀◀) pogu.

Lai pārietu uz iepriekšējo nodaļu/celiņu, divreiz īsi piespiediet **SKIP** (◀◀) pogu.

10

### Atskaņošanas pauzēšana ALL

Lai pauzētu atskaņošanu, nospiediet **PAUSE/STEP** (||) pogu. Lai turpinātu atskaņošanu, nospiediet **PLAY** (▶) pogu.

### Atskaņošana kadru pa kadram DVD DivX

Lai veiktu atskaņošanu kadru pa kadram, atkārtoti spiediet **PAUSE/STEP** (||) pogu.

### Atkārtota atskaņošana ALL

Lai izvēlētos atkārtotās režīmu, atkārtoti spiediet **REPEAT** pogu. Šobrīd atskaņotais nosaukums, nodaļa vai celiņš tiks atskaņots atkārtoti. Lai atgrieztos pie normālas atskaņošanas, atkārtoti spiediet **REPEAT** pogu, lai izvēlētos [Off].

### Tišana uz priekšu vai atpakaļ

DVD DivX ACD WMA MP3

Nospiediet un turiet nospiešanu pogu **SKIP** (◀◀ vai ▶▶), lai atskaņošanas laikā ātri atskaņotu uz priekšu vai atpakaļ. Jūs varat mainīt atskaņošanas ātrumu, atkārtoti nospiežot un turot nospiešanu pogu **SKIP** (◀◀ vai ▶▶). Lai turpinātu atskaņot ar normālu ātrumu, nospiediet pogu **PLAY** (▶).

### Noteiktas daļas atskaņošana (A-B) DVD DivX ACD

Atskaņojamās daļas sākumā nospiediet **A-B** pogu, atskaņojamās daļas beigās nospiediet to vēlreiz. Jūsu izvēlēta daļa tiks ilgstoši atkārtota. Lai atgrieztos pie normālas atskaņošanas, spiediet **A-B** pogu, lai izvēlētos [Off].

### Subtitru valodas izvēle DVD DivX

Lai izvēlētos vajadzīgo subtitru valodu, atskaņošanas laikā atkārtoti spiediet **SUBTITLE** (☐) pogu.

### Skatīšanās no atšķirīga leņķa DVD

Ja ekrānā uz brīdi parādās leņķa indikators, Jūs atkārtoti spiežot **ANGLE** (☒) pogu varat izvēlēties atšķirīgu kameras leņķi.

### Atšķirīgas skaņas klausīšanās DVD DivX

Lai pārslēgtos starp pieejamajām skaņas valodām, kanāliem vai šifrēšanas metodēm, atskaņošanas laikā atkārtoti spiediet **AUDIO** (☞) pogu.

### Atskaņošanas ātruma samazināšana

DVD (DivX) : tikai atskaņošana uz priekšu

Atskaņošanas laikā nospiediet pogu **SLOW** (◀| vai |▶), lai samazinātu atskaņošanu atpakaļ vai uz priekšu. Jūs varat mainīt atskaņošanas ātrumu, atkārtoti nospiežot pogu **SLOW** (◀| vai |▶). Lai turpinātu atskaņot ar normālu ātrumu, nospiediet pogu **PLAY** (▶).

**Pietuvināta video attēla skatīšanās** **DVD** **DivX**

Lai izvēlētos tālummaiņas režīmu, atskaņošanas vai pauzes režīmā atkārtoti spiediet **ZOOM** pogu. Pa pietuvināto attēlu pārvietoties iespējams ar **▲▼◀▶** pogām. Lai izietu, nospiediet **CLEAR** pogu. (100% → 200% → 300% → 400% → 100%)

**Nosaukumu izvēlnes skatīšana** **DVD**

Lai attēlotu diska nosaukumu izvēlni (ja tā ir pieejama), nospiediet **TITLE** pogu.

**DVD izvēlnes skatīšana** **DVD**

Lai attēlotu diska izvēlni (ja tā ir pieejama), nospiediet **MENU** pogu.

**Atskaņošanas sākšana no izvēlēta laika** **DVD** **DivX**

Šī funkcija meklē ievadīta laika koda sākuma punktu. Nospiediet **DISPLAY** pogu, tad izvēlieties pulksteņa ikonu. Ievadiet laiku, tad nospiediet **ENTER** pogu. Piemēram, lai atrastu ainu 1 stundu, 10 minūtes un 20 sekundes no video materiāla sākuma, ievadiet "11020" un nospiediet **ENTER** pogu. Ja Jūs ievadāt nepareizu skaitli, nospiediet **CLEAR** pogu, lai ievadītu to vēlreiz.

**Atskaņošanas gadījuma secībā** **ACD** **WMA** **MP3**

Atskaņošanas vai stop režīmā piespiediet **RANDOM**, lai uzsāktu atskaņošanu gadījuma secībā. Vēlreiz piespiediet **RANDOM**, lai turpinātu atskaņošanu parastajā režīmā.

**Iecienītākās ainas atzīmēšana** **DVD** **DivX**

Jūs varat atzīmēt diska pozīciju, lai vēlāk atgrieztos šajā vietā. Vienkārši vēlamajā pozīcijā nospiediet pogu **MARKER**. Uz ekrānā īslaicīgi parādīsies marķiera ikona. Atkārtojiet šo darbību, lai atzīmētu līdz pat deviņiem marķieriem. Jūs varat arī atgriezties uz šīm pozīcijām vai izdzēst marķierus. Nospiediet **SEARCH** un parādīsies [Marker Search] izvēlne. Ar **◀** vai **▶** atlasiet vajadzīgo marķieri izvēlnē, pēc tam nospiediet **ENTER**, lai atgrieztos uz šo pozīciju, vai **CLEAR**, lai izdzēstu marķieri.

**Pēdējās ainas atmiņa** **DVD** **ACD**

Šī ierīce iegaumē pēdējā skatītā diska pēdējo ainu. Pēdējā aina tiek saglabāta atmiņā pat izņemot disku vai izslēdzot ierīci. Ja Jūs ievietojat disku, kura aina ir iegaumēta, tā tiek automātiski atsaukta.

**Ekrānsaudzētājs**

Ekrānsaudzētājs parādās, kad ierīce "Stop" režīmā tiek atstāta aptuveni piecas minūtes. Ja ekrānsaudzētājs tiek attēlots piecas minūtes, ierīce automātiski izslēdzas.

**Jaukta satura diski - DivX, MP3/WMA un JPEG faili**

Atskaņojot disku, kurā ierakstīti gan DivX, gan MP3/WMA un JPEG faili, jūs varat atvērt vajadzīgo failu izvēlni spiežot **TITLE**.

**DivX video faila atskaņošana**

	POGA
1 Atveriet diska tekni:	▲ OPEN
2 Ievietojiet disku:	-
3 Aizveriet diska tekni:	-
4 Izvēlnē izvēlieties video failu:	▲▼, MENU
5 Sāciet atskaņošanu:	▶ PLAY
6 Lai pārtrauktu atskaņošanu:	■ STOP

**DivX video faila atskaņošana – papildus iespējas****Rakstzīmju kopas maiņa pareizai DivX® subtitru attēlošanai**

Atskaņošanas laikā 3 sekundes turiet piespiestu **SUBTITLE** pogu. Parādīsies valodas kods. Lai izvēlētos citu valodas kodu, līdz subtitri tiek attēloti pareizi, izmantojiet **◀▶** pogas, tad nospiediet **ENTER** pogu.

**DivX failu prasības**

DivX failu savietojamība ar šo atskaņotāju ir ierobežota šādi:

- Pieejamais izšķirtspējas izmērs: 720x576 (PI x A) pikseļi.
- DivX un subtitru failu izmēri ir ierobežoti līdz 20 rakstzīmēm.
- DivX failu paplašinājumi: ".avi", ".mpg", ".mpeg"
- Demonstrējamie DivX subtitru veidi: SubRip (.srt / .txt), SAMI (.smi), SubStation Alpha (.ssa/.txt), MicroDVD (.sub/.txt), VobSub(.sub), SubViewer 2.0 (.sub/.txt), Tmplayer (.txt), DVD Subtitle System (.txt),
- Atskaņojamā kodeka formāts: "DIVX3.xx", "DIVX4.xx", "DIVX5.xx", "MP43", "3IVX"
- Atskaņošanas funkcija ierīcē tiek atbalstīta tikai ar DivX 6.0.
- Atskaņojamie skaņas formāti: "Dolby Digital", "PCM", "MP3", "WMA"
- Iztveršanas frekvence: 8 - 48 kHz robežās (MP3), 32 - 48 kHz robežās (WMA)
- Bitu ātrums: 8 - 320 kbps robežās (MP3), 32 - 192 kbps robežās (WMA), mazāks par 4Mbps (DivX failam)
- CD-R/RW, DVDĪ R/RW formāts: ISO 9660
- Maksimālais failu/mapju skaits: Mazāk par 600 (failu un mapju kopējais skaits)

## Mūzikas disku vai failu klausīšanās

	POGA
1 Atveriet diska tekni:	OPEN (▲)
2 Ievietojiet disku:	-
3 Aizveriet diska tekni:	-
4 No izvēlnes izvēlieties mūziku:	▲▼, MENU
5 Sāciet atskaņošanu:	▶ PLAY
6 Lai beigtu atskaņošanu:	■ STOP

## Mūzikas disku vai failu klausīšanās – papildus iespējas

### Personīgās programmas izveidošana

Sakārtojot diskā esošās mūzikas secību, Jūs varat atskaņot diska saturu Jums vēlamā secībā. Lai pievienotu programmas sarakstam mūzikas failu(-s), nospiediet **PROG.** pogu, lai uzsāktu programmas rediģēšanas režīmu (izvēlnē parādās zīme ).

[List] sarakstā izvēlieties vajadzīgos mūzikas failus, tad nospiediet **ENTER** pogu, lai pievienotu mūziku programmas sarakstam. Lai sāktu programmas atskaņošanu, programmas sarakstā izvēlieties mūziku un nospiediet **ENTER** pogu. Lai no programmas saraksta dzēstu mūziku, programmas rediģēšanas režīmā izvēlieties dzēšamo mūziku un nospiediet **CLEAR** pogu. Lai no programmas saraksta dzēstu visu mūziku, programmas rediģēšanas režīmā izvēlieties [Clear All] un nospiediet **ENTER** pogu. Kad disks tiek izņemts vai ierīce tiek izslēgta, programma tiek dzēsta.

### Faila informācijas attēlošana (ID3 TAG)

Atskaņojot MP3 failu, kas satur faila informāciju, to iespējams attēlot, atkārtoti spiežot **DISPLAY** pogu. Ja fails nesatur ID3 taga informāciju, displejā parādīsies [No ID3 TAG].

### MP3/WMA mūzikas failu prasības

MP3/WMA failu savietojamība ar šo atskaņotāju ir ierobežota šādi:

- Failu paplašinājumi: ".mp3", ".wma"
- Izvēšanas frekvence: 8 - 48 kHz robežās (MP3), 32 - 48kHz robežās (WMA)
- Bitu ātrums: 8 - 320kbps robežās (MP3), 32 - 192kbps robežās (WMA)
- CD-R/RW, DVD±R/RW formāts: ISO 9660
- Maksimālais failu skaits diskā: mazāks par 600 (kopējais failu un mapju skaits)

## Fotogrāfiju skatīšana

	POGA
1 Atveriet diska vāku:	OPEN (▲)
2 Ievietojiet disku:	-
3 Aizveriet diska vāku:	-
4 Izvēlnē izvēlieties fotogrāfijas failu:	▲▼, MENU
5 Attēlojiet izvēlēto failu pa visu ekrānu:	▶ PLAY
6 Lai atgrieztos izvēlnē:	■ STOP

## Fotogrāfiju skatīšana – papildus iespējas

### Fotogrāfiju skatīšanu slīdrādē

Lai izceltu ikonu, izmantojiet () pogas, tad nospiediet **ENTER** pogu, lai sāktu slīdrādi.

Kad ir izcelta ikona, ar () pogām iespējams mainīt slīdrādes ātrumu.

### Nākamās/iepriekšējās fotogrāfijas apskatīšana

Lai apskatītu iepriekšējo/nākamo fotogrāfiju, spiediet **SKIP** ( vai ) pogu.

### Fotogrāfijas pagriešana

Skatoties fotogrāfiju pa visu ekrānu, izmantojiet pogas, lai ekrānā pagrieztu to pret pulksteņa rādītāja virzienu vai pulksteņa rādītāja virzienā.

### Īslaicīga slīdrādes apturēšana (pauzēšana)

Lai īslaicīgi apturētu slīdrādi, nospiediet **PAUSE/STEP** () pogu. Lai turpinātu slīdrādi, nospiediet **PLAY** () pogu.

### Mūzikas klausīšanās slīdrādes laikā

Ja disks satur gan mūzikas, gan fotogrāfiju failus, slīdrādes laikā iespējams klausīties mūziku. Lai izceltu ikonu, izmantojiet () pogas, tad nospiediet **ENTER** pogu, lai sāktu slīdrādi.

### Pietuvinātas fotogrāfijas apskatīšana

Lai izvēlētos pietuvināšanas režīmu, apskatot fotogrāfiju pa visu ekrānu, atkārtoti spiediet **ZOOM** pogu. Pa pietuvināto fotogrāfiju Jūs varat pārvietoties ar pogām. Lai izietu, nospiediet **CLEAR** pogu.

### Prasības fotogrāfiju failiem

Šis ierīces savietojamība ar JPEG failiem ir ierobežota šādi:

- Failu paplašinājumi: ".jpg"
- Fotogrāfijas izmērs: ieteicams mazāks par 2MB
- CD-R/RW, DVD±R/RW formāts: ISO 9660
- Maksimālais failu skaits diskā: mazāks par 600 (kopējais failu un mapju skaits)

## Valodu kodi

Izmantojiet šo sarakstu, lai ievadītu vēlamo valodu šādiem sākuma iestatījumiem: diska skaņa, diska subtitri, diska izvēlne.

Valoda	Kods	Valoda	Kods	Valoda	Kods	Valoda	Kods	Valoda	Kods	Valoda	Kods
Afāru	6565	Hrovātu	7282	Hausu	7265	Lingala	7678	Kečua	8185	Tadžiku	8471
Afrikandu	6570	Čehu	6783	Ebreju	7387	Lietuviešu	7684	Retoromāņu	8277	Tamilu	8465
Albāņu	8381	Dāņu	6865	Hindu	7273	Makedoniešu	7775	Rumāņu	8279	Telugu	8469
Amharu	6577	Holandiešu	7876	Ungāru	7285	Malagasu	7771	Krievu	8285	Taju	8472
Arābu	6582	Angļu	6978	Īslandiešu	7383	Malajiešu	7783	Samoāņu	8377	Tongiešu	8479
Armēņu	7289	Esperanto	6979	Indonēziešu	7378	Malajalu	7776	Sanskritis	8365	Turku	8482
Asamiešu	6583	Igaunu	6984	Interlingva	7365	Maoru	7773	Skotu	7168	Turkmēņu	8475
Aimaru	6588	Fēru	7079	Īru	7165	Marathu	7782	Serbu	8382	Tvi	8487
Azerbaidžāņu	6590	Fidžiešu	7074	Itāļu	7384	Moldāvu	7779	Serbhorvātu	8372	Ukraiņu	8575
Baškīru	6665	Somu	7073	Japāņu	7465	Mongoļu	7778	Šonu	8378	Urdu	8582
Basku	6985	Franču	7082	Kannadu	7578	Nauruiešu	7865	Sindhu	8368	Uzbeku	8590
Bengāļu	6678	Frizu	7089	Kašmieriešu	7583	Nepāliešu	7869	Singāļu	8373	Vjetnamiešu	8673
Butāņu	6890	Galisiešu	7176	Kazahu	7575	Norvēģu	7879	Slovāku	8375	Volapiks	8679
Biharu	6672	Gruzīnu	7565	Kirgīzu	7589	Orīju	7982	Slovēņu	8376	Velsiešu	6789
Bretoņu	6682	Vācu	6869	Korejiešu	7579	Pandžabu	8065	Spāņu	6983	Volofu	8779
Bulgāru	6671	Grieķu	6976	Kurdu	7585	Pušu	8083	Sudāniešu	8385	Khosu	8872
Birmiešu	7789	Grenlandiešu	7576	Laosiešu	7679	Persiešu	7065	Svahili	8387	Jidiša	7473
Baltkrievu	6669	Gvaranu	7178	Latīņu	7665	Poļu	8076	Zviedru	8386	Jorubu	8979
Kīniešu	9072	Gudžaratu	7185	Latviešu	7686	Portugāļu	8084	Tagalu	8476	Zulu	9085

## Apgabalu kodi

Izvēlieties no šī saraksta apgabala kodu.

Apgabals	Kods	Apgabals	Kods	Apgabals	Kods	Apgabals	Kods	Apgabals	Kods		
Afganistāna	AF	Kostarika	CR	Grenlande	GL	Maldīvija	MV	Paragvaja	PY	Šrilanka	LK
Argentīna	AR	Horvātija	HR	Honkonga	HK	Meksika	MX	Filipīnas	PH	Zviedrija	SE
Austrālija	AU	Čehijas Republika	CZ	Ungārija	HU	Monako	MC	Polija	PL	Šveice	CH
Austrija	AT	Dānija	DK	Indija	IN	Mongolija	MN	Portugāle	PT	Taivāna	TW
Beļģija	BE	Ekvadora	EC	Indonēzija	ID	Maroka	MA	Rumānija	RO	Taizeme	TH
Butāna	BT	Ēģipte	EG	Israēla	IL	Nepāla	NP	Krievijas Federācija	RU	Turcija	TR
Bolivija	BO	Salvadora	SV	Itālija	IT	Nīderlande	NL	Sauāda Arābija	SA	Uganda	UG
Brazīlija	BR	Etiopija	ET	Jamaika	JM	Nīderlandes Antīlas	AN	Senegāla	SN	Ukraina	UA
Kambodža	KH	Fidži	FJ	Japāna	JP	Jauzēlande	NZ	Singapūra	SG	ASV	US
Kanāda	CA	Somija	FI	Kenija	KE	Nigērija	NG	Slovākijas Republika	SK	Urugvaja	UY
Čīle	CL	Francija	FR	Kuveita	KW	Norvēģija	NO	Slovēnija	SI	Uzbekistāna	UZ
Kīna	CN	Vācija	DE	Lībija	LY	Omāna	OM	Dienvīdāfrika	ZA	Vjetnama	VN
Kolumbija	CO	Lielbritānija	GB	Luksemburga	LU	Pakistāna	PK	Dienvīdkoreja	KR	Zimbabve	ZW
Kongo	CG	Grieķija	GR	Malaizija	MY	Panama	PA	Spānija	ES		

## Traucējumu meklēšana

Simptoms	Cēlonis	Novēršana
Nav pieslēgta barošana.	Barošanas kabelis ir atvienots.	Droši pievienojiet barošanas kabeli sienas kontaktligzdai.
	Akumulators ir izlādējies.	Uzlādējiet akumulatoru.
Barošana ir pieslēgta, bet ierīce nedarbojas.	Disks nav ievietots.	Ievietojiet disku.
Nav attēla.	TV nav iestatīts signāla saņemšanai no ierīces.	Izvēlieties atbilstošu TV video ievades režīmu.
	Video kabelis nav droši pievienots.	Droši pievienojiet video kabeli.
Nav skaņas.	Ar skaņas kabeli pievienotā aparatūra nav iestatīta signāla saņemšanai no ierīces.	Izvēlieties atbilstošu skaņas pastiprinātāja ievades režīmu.
	Skaļums ir iestatīts uz minimālo.	Ar skaļuma regulētāju uzgrieziet vajadzīgo skaļumu.
	Skaņas (AUDIO) iestatījumi ir nepareizi.	Nomainiet skaņas (AUDIO) iestatījumus pret pareiziem.
Ierīce nesāk atskaņošanu.	Ir ievietots neatskaņojams disks.	Ievietojiet atskaņojamu disku. (Pārbaudiet diska tipu un reģiona kodu.)
	Ir iestatīts reitinga līmenis.	Nomainiet reitinga līmeni.
Tālvadības pults nedarbojas pareizi.	Tālvadības pults nav pavērsta pret ierīces tālvadības sensoru.	Pavērsiet tālvadības pulti pret ierīces tālvadības sensoru.
	Tālvadības pults ir pārāk tālu no ierīces.	Lietojiet tālvadības pulti tuvāk ierīcei.

## Specifikācijas

### Vispārējās specifikācijas

Barošanas prasība	DC 12V
Enerģijas patēriņš	12W
Izmēri (aptuveni)	202 x 42.5 x 167 mm (Pl x A x Dz)
Tīrsvars (aptuveni)	0.78kg
Darbības temperatūra	5 °C to 40 °C
Darbības mitrums	5 % to 90 %
Lāzers	Pusvadītāju lāzers
Signāla sistēma	PAL

### Spraudņi

Audio/video izeja	ø3,5mm mini spraudnis x 1
- Video: 1,0 V (p-p), 75 Ω, sync negatīvs	
- Audio: 1,5 Vrms (1 KHz, 0 dB)	
Austiņu spraudnis	ø3,5mm stereo mini spraudnis x 1

### Šķidro kristālu displejs (LCD)

Paneļa izmērs	7 collas (pa diagonāli)
Projicēšanas sistēma	R.G.B. svitras
Vadības sistēma	TFT aktīvās matricas
Izšķirtspēja	480 x 234 (WQVGA)

### Aksesuāri

- Audio/video adapteris
- Strāvas adapters (MPA-630)
- Automašīnas adapters (DPDC1)
- Tālvadības pults
- Tālvadības pults baterija (litija baterija)

Dizains un specifikācijas var tikt mainīti bez iepriekšēja brīdinājuma.