



REFRIGERATOR- FREEZER OWNER'S MANUAL

PLEASE
READ THIS OWNER'S MANUAL THOROUGHLY
BEFORE OPERATING AND KEEP IT HANDY
FOR REFERENCE AT ALL TIMES.

ХОЛОДИЛЬНИК С МОРОЗИЛЬНЫМ ОТДЕЛЕНИЕМ ИНСТРУКЦИЯ ПО ЭКСПЛУАТАЦИИ

ПЕРЕД ВКЛЮЧЕНИЕМ ХОЛОДИЛЬНИКА
ВНИМАТЕЛЬНО ПРОЧИТАЙТЕ ДАННУЮ
ИНСТРУКЦИЮ И ВСЕГДА ДЕРЖИТЕ ЕЕ
ПОД РУКОЙ.

ХОЛОДИЛЬНИК З МОРОЗИЛЬНОЮ КАМЕРОЮ ІНСТРУКЦІЯ КОРИСТУВАЧА

ПЕРЕД ВВІМКНЕННЯМ ПРОЧИТАЙТЕ БУДЬ
ЛАСКА УВАЖНО ДАНУ ІНСТРУКЦІЮ
КОРИСТУВАЧА І ЗАВЖДИ ТРИМАЙТЕ ЇЇ
ПОРУЧ ДЛЯ ДОВІДОК.

СОДЕРЖАНИЕ

ВАЖНАЯ ПРЕДУПРЕДИТЕЛЬНАЯ ИНФОРМАЦИЯ	15
УСТАНОВКА	16
СХЕМА УСТРОЙСТВА	17
ЭКСПЛУАТАЦИЯ	18
Начало эксплуатации	
Регулировка температуры	
Производство льда	
Зона свежего воздуха	
Размораживание	
Дезодоратор (дополнительно)	
Система Vitamin Kit (дополнительно)	
РЕКОМЕНДАЦИИ ПО ХРАНЕНИЮ ПРОДУКТОВ	21
ИЗМЕНЕНИЕ СТОРОНЫ, В КОТОРУЮ ОТКРЫВАЮТСЯ ДВЕРЦЫ	22
Меры предосторожности	
Как перевесить дверцы, чтобы они открывались в другую сторону	
ЧИСТКА	24
ОБЩИЕ СВЕДЕНИЯ	24
ЗАМЕНА ЛАМПЫ	25
ДО ВЫЗОВА ТЕХНИЧЕСКОЙ ПОМОЩИ	25

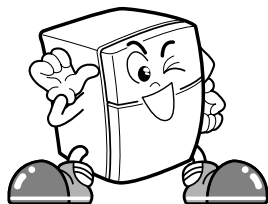

ПРИ ПРОИЗВОДСТВЕ ДАННОГО ХОЛОДИЛЬНИКА ИСПОЛЬЗУЮТСЯ САМЫЕ НОВЕЙШИЕ ТЕХНОЛОГИИ И СОБЛЮДАЮТСЯ ВСЕ МЕРЫ БЕЗОПАСНОСТИ. МЫ УВЕРЕНЫ, ЧТО ВЫ ОСТАНЕТЕСЬ ДОВОЛЬНЫ ЕГО РАБОЧИМИ ХАРАКТЕРИСТИКАМИ И НАДЕЖНОСТЬЮ.

ДО НАЧАЛА ЭКСПЛУАТАЦИИ ХОЛОДИЛЬНИКА ВНИМАТЕЛЬНО ОЗНАКОЬТЕСЬ С ДАННОЙ БРОШЮРОЙ.

В НЕЙ ПРИВЕДЕНЫ ТОЧНЫЕ УКАЗАНИЯ ПО УСТАНОВКЕ, ЭКСПЛУАТАЦИИ И РЕМОНТУ ПРИБОРА, А ТАКЖЕ НЕКОТОРЫЕ ПОЛЕЗНЫЕ СОВЕТЫ.

Срок службы данного товара-7 лет со дня передачи товара потребителю.

ВАЖНАЯ ПРЕДУПРЕДИТЕЛЬНАЯ ИНФОРМАЦИЯ

НЕ ПОЛЬЗУЙТЕСЬ УДЛИНИТЕЛЕМ

Данный прибор должен включаться в выделенную электрическую цепь, т.е. в цепи должна быть только одна розетка. Перегрузка электрической цепи может привести к снижению напряжения, сбоям в электроснабжении, повреждению оборудования и снижению уровня охлаждающей способности. Сверьтесь с вашими местными электрическими стандартами или обратитесь за помощью к квалифицированному электрику.

ДОСТУПНОСТЬ СЕТЕВОГО ШТЕПСЕЛЯ

Холодильник-морозильник должен быть установлен таким образом, чтобы сетевой штепсель был доступен для отключения в случае аварии.

ЗАМЕНА СЕТЕВОГО ШНУРА

В случае повреждения сетевого шнура его замену должен произвести изготовитель или квалифицированный специалист во избежание возможной опасности.

ЗАЗЕМЛЕНИЕ

В случае короткого замыкания заземление позволяет снизить риск получения электрического удара благодаря наличию запасного провода для тока.

Во избежание получения электрического удара данный прибор необходимо заземлить. Ненадлежащее использование заземляющего штекера может привести к удару током.

Если у вас есть вопросы относительно заземления или сомнения по поводу того, правильно ли вы заземлили прибор, обращайтесь к квалифицированному электрику или мастеру сервисного центра.

Нельзя менять или удлинять шнур электропитания.

Это может вызвать поражение электрическим током или возгорание.



ОЧЕНЬ ОПАСНАЯ ИГРУШКА

Для детей холодильник может стать очень опасной игрушкой. Удалите все уплотнители, защелки, колпачки или снимите дверь целиком с вашего неиспользуемого прибора и примите все меры, чтобы сделать холодильник безопасным.

**Данный прибор должен быть заземлен.
НЕ ЖДИТЕ! СДЕЛАЙТЕ ЭТО СЕЙЧАС!**

Не храните в холодильнике легко воспламеняющиеся, взрывоопасные или химические вещества.

ПРЕДУПРЕЖДЕНИЕ

Данный прибор не предназначен для использования людьми (включая детей) с ограниченными физическими, сенсорными или умственными способностями или с недостаточным опытом или знаниями. Если только им были даны инструкции по использованию прибора человеком, ответственным за их безопасность. Необходимо контролировать детей, чтобы они не играли с прибором.

Утилизация отслужившей техники

В этом устройстве содержатся жидкости (хладоагент, смазочные материалы), допускается восстановление и повторное использование деталей и материалов.

Все основные материалы необходимо отправлять на сборный пункт утилизации, где производится их переработка или восстановление. По поводу возврата утилизируемых материалов обращайтесь в соответствующую местную службу.

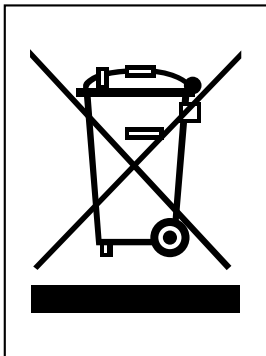

Утилизация старого оборудования

1. Символ на устройстве, изображающий перечеркнутое мусорное ведро на колесах, означает, что на изделие распространяется Директива 2002/96/ЕС.
2. Электрические и электронные устройства должны утилизироваться не вместе с бытовым мусором, а через специальные места, указанные правительственными или местными органами власти.
3. Правильная утилизация старого оборудования поможет предотвратить потенциально вредное воздействие на окружающую среду и здоровье человека.
4. Для получения более подробных сведений о старом оборудовании обратитесь в администрацию города, службу, занимающуюся утилизацией или в магазин, где был приобретен продукт.

- Информация о фтор-содержащих парниковых газах, используемых как хладагент данного холодильника.

Химическое название	Состав газов	Общее GWP (kg CO ₂ -eq)
R-134a	100% HFC-134a	1300

УСТАНОВКА

ВЫБОР ПОДХОДЯЩЕГО МЕСТА

1. Установите холодильник в месте, удобном для эксплуатации.
2. Не устанавливайте холодильник вблизи источников тепла, избегайте попадания прямых солнечных лучей или влаги.
3. Для обеспечения надлежащей циркуляции воздуха вокруг холодильной и морозильной камер необходимо оставить достаточное пространство с обеих сторон холодильника и сверху, а также минимум 2 дюйма (5 см) от задней стенки холодильника.
4. Во избежание вибрации холодильник должен быть установлен ровно. При необходимости отрегулируйте установочный винт (винты) для корректировки неровной поверхности пола. Чтобы двери легко открывались, передняя часть холодильника должна быть установлена немного выше, чем задняя. Установочные винты легко поворачиваются путем легкого наклона корпуса прибора. Чтобы поднять холодильник, поверните установочные винты по часовой стрелке, чтобы опустить – против часовой.

ДАЛЕЕ

1. Удалите с холодильника пыль, накопившуюся за время транспортировки, и тщательно протрите его.
2. Установите комплектующие детали, такие как лоток для кубиков льда, крышка испарительного лотка в надлежащие места. Они упакованы вместе во избежание повреждений при транспортировке.
3. Подключите сетевой шнур (или сетевой штепсель) в розетку питания. Не подключайте в розетку другие приборы.
4. Перед эксплуатацией включите холодильник на 2-3 часа. Убедитесь в том, что поток холодного воздуха в морозильной камере обеспечивает достаточное охлаждение. Теперь ваш холодильник готов к использованию.

СХЕМА УСТРОЙСТВА

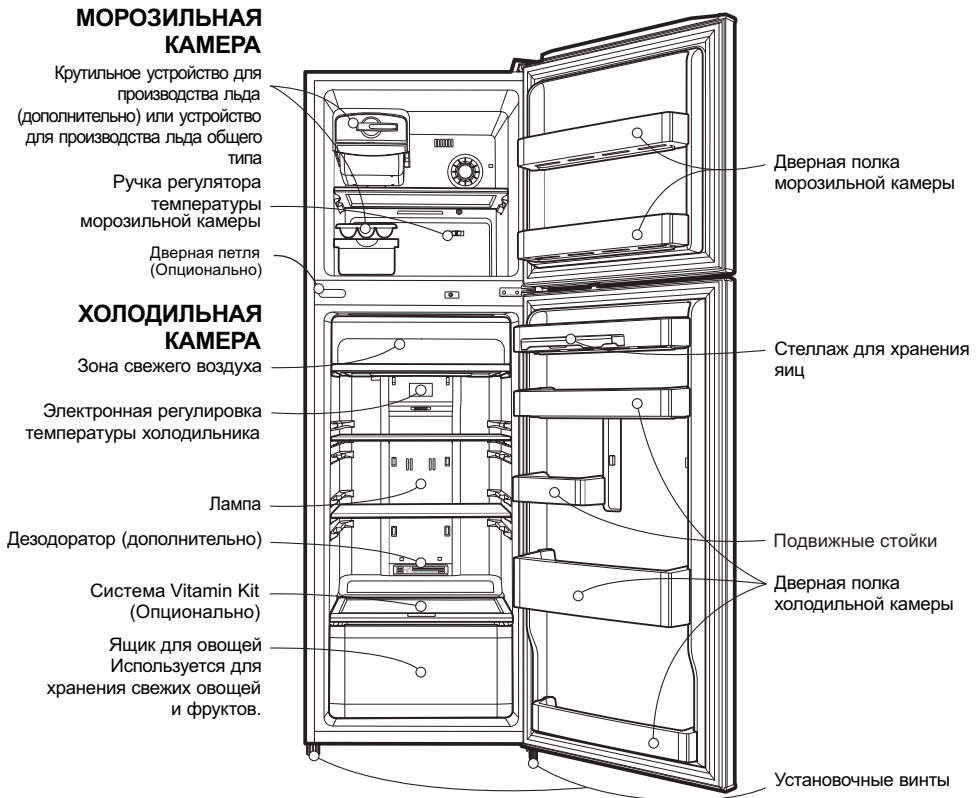

ПРИМЕЧАНИЕ

Не все указанные комплектующие могут прилагаться к каждой модели.

ЭКСПЛУАТАЦИЯ

НАЧАЛО ЭКСПЛУАТАЦИИ

При первой установке вашего холодильника необходимо дать ему поработать в течение 2-3 часов при нормальных рабочих температурах, прежде чем заполнять его свежими или замороженными продуктами.

При прерывании работы холодильника необходимо подождать 5 минут до его повторного включения.

РЕГУЛИРОВКА ТЕМПЕРАТУРЫ

❑ ХОЛОДИЛЬНИК

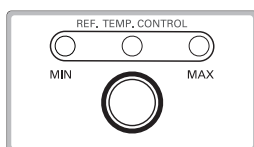

Кнопка регулировки температуры холодильной камеры по умолчанию установлена на положение СРЕДНИЙ УРОВЕНЬ. Температура холодильника регулируется с помощью кнопки РЕГУЛИРОВКА ТЕМПЕРАТУРЫ ХОЛОДИЛЬНИКА.

При нажатии данной кнопки загорается СВЕТОДИОД.

При переходе СВЕТОДИОДА от МИН к МАКС температура камеры повышается.

Вы можете выбрать любое необходимое вам положение, из пяти (5), которые находятся между минимумом и максимумом.

Для экономии электричества установите СВЕТОДИОД на положение МИН.

	Low	Medium Low	Medium	Medium High	High
Temp Control	☀️ ○ ○ ○	☀️ ☀️ ○ ○	○ ☀️ ○ ○	○ ☀️ ☀️ ○	○ ○ ☀️
AVERAGE TEMP(°C)*	6	4.5	3	1	-1
ROOM	REFRIGERATOR				

*This temperature can change based on the freezer temperature control setting.

❑ МОРОЗИЛЬНАЯ КАМЕРА

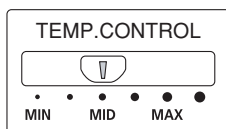

Кнопка регулировки температуры морозильной камеры по умолчанию установлена на положении СРЕДНИЙ УРОВЕНЬ.

Чтобы установить более низкую температуру, поверните ручку регулировки до положения МАКС, а чтобы установить более высокую температуру, поверните ручку регулировки до положения МИН.

ЭКСПЛУАТАЦИЯ

ПРОИЗВОДСТВО ЛЬДА

Определите, какая у вас система производства льда.

Обычного типа

- Для производства ледяных кубиков наполните ледоформу водой и поставьте ее на лоток для кубиков льда в морозильную камеру.

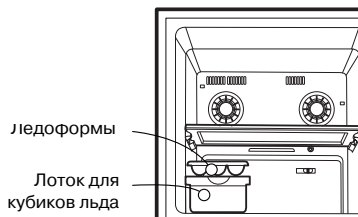

- Для извлечения кубиков льда возьмите ледоформы за оба конца и слегка изогните.



Крутильное устройство для производства льда

- Для получения кубиков льда наполните ледоформу водой и поместите ее в отведенное место.
- Для извлечения кубиков льда возьмите ледоформу за ручку и слегка поверните. При этом кубики льда упадут в лоток.
- Для увеличения вместимости морозильной камеры можно извлечь крутильное устройство для производства льда.
- В первую очередь необходимо извлечь ледоформы и лоток для кубиков льда, а затем вытащить коробку, потянув ее вправо.

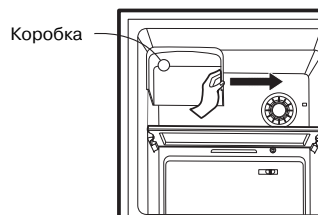
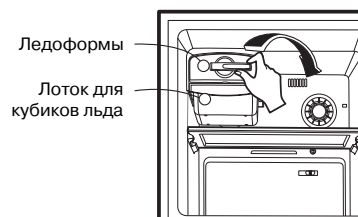
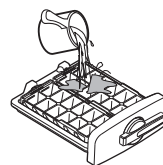

ЭКСПЛУАТАЦИЯ

ЗОНА СВЕЖЕГО ВОЗДУХА

При открытии двери более теплый воздух не влияет на зону свежего воздуха. В этой зоне ваши продукты всегда будут свежими.

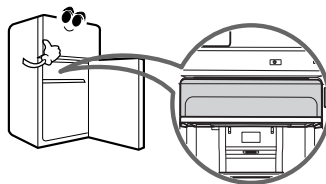

РАЗМОРАЖИВАНИЕ

- Размораживание происходит автоматически.
- Растаявшая вода стекает в испарительный лоток, расположенный в нижней задней части холодильника, и автоматически испаряется.

ДЕЗОДОРАТОР (ДОПОЛНИТЕЛЬНО)

- Устранение неприятных запахов обеспечивается работой каталитического нейтрализатора.
- Устранение неприятных запахов продуктов, расположенных в камере для свежих продуктов, осуществляется без всякого вреда вам и вашим продуктам.

Указания по использованию

- Каталитический нейтрализатор устанавливается в патрубке охлаждающего воздуха в камере для свежих продуктов; после этого его не нужно трогать.
- Не протыкайте патрубок охлаждающего воздуха острыми предметами, так как это может повредить каталитический нейтрализатор.
- При хранении пищи с сильным запахом оберните ее упаковочным материалом или храните ее в контейнере с крышкой, иначе ее запах могут поглотить другие продукты.

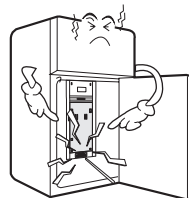
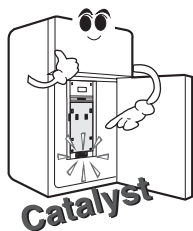

Система Vitamin Kit (Опционально)

Содержит антиоксидант, способный замедлять процесс окисления, что позволяет фруктам и овощам оставаться свежими более длительное время.

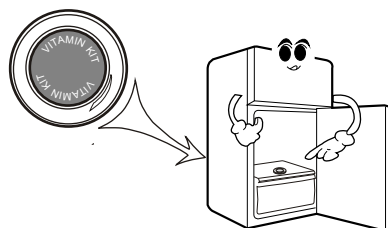

Данная часть содержит противокислительное вещество, которое нельзя употреблять в пищу. Слишком частое открывание и закрывание дверцы может сократить срок его службы.

РЕКОМЕНДАЦИИ ПО ХРАНЕНИЮ ПРОДУКТОВ

ХРАНЕНИЕ ПРОДУКТОВ

- Храните свежие продукты в холодильной камере. Важным фактором в поддержании вкусовых характеристик и свежести продуктов является то, как вы их замораживаете и размораживаете.
- Не храните в холодильнике продукты, которые быстро портятся при низких температурах, например, бананы, ананасы и лимоны.
- Прежде чем помещать горячую пищу в холодильник, дайте ей остыть. Хранение горячей пищи в холодильнике может плохо сказаться на качестве других продуктов и привести к увеличению потребления электроэнергии!
- При хранении пищи накрывайте ее виниловым материалом или храните ее в контейнере с крышкой. Это предотвратит испарение влаги и поможет сохранить вкусовые качества и питательную ценность продуктов.
- Не загромождайте продуктами выпускные отверстия для воздуха.
- Старайтесь как можно реже открывать дверь холодильника, так как это ведет к попаданию внутрь теплого воздуха, из-за которого повышается температура в камере.

МОРОЗИЛЬНАЯ КАМЕРА

- Не загромождайте пищевой выпускные отверстия для воздуха.
- Не замораживайте повторно размороженные продукты. Это отрицательно сказывается на их вкусовых качествах и питательной ценности.
- При длительном хранении замороженных продуктов, например мороженого, держите их на полке морозильной камеры, а не на дверной полке.
- Не храните продукты вблизи донной части полки морозильной камеры, чтобы не затруднять циркуляцию воздуха.

ХОЛОДИЛЬНАЯ КАМЕРА

- Не помещайте влажные продукты слишком глубоко в холодильную камеру, так как они могут заморозиться благодаря прямому воздействию ледяного воздуха.
- Перед помещением продуктов в холодильник их надо промыть. Овощи и фрукты следует промыть и вытереть насухо, а с продуктов в упаковках следует смыть грязь, чтобы они не загрязняли продукты, хранящиеся рядом.
- При хранении яиц на специальных стеллажах убедитесь в том, что они свежие. Храните их в вертикальном положении, это позволяет им дольше оставаться свежими.

ИЗМЕНЕНИЕ СТОРОНЫ, В КОТОРУЮ ОТКРЫВАЮТСЯ ДВЕРЦЫ

- Перевешивать дверцу можно не во всех моделях

МЕРЫ ПРЕДОСТОРОЖНОСТИ

1. Перед тем, как перевешивать дверцы, чтобы они открывались в другую сторону, вы в первую очередь должны вынуть из холодильника все продукты и все съемные принадлежности, такие как полки и поддоны.
2. Для откручивания и закручивания болтов и винтов используйте '+' отвертку, отвертку для болтов, гаечный ключ с ограничением по крутящему моменту или простой гаечный ключ.
3. Будьте осторожны, чтобы холодильник не упал в процессе разборки и сборки нижней петли и сборочного узла выравнивающего по высоте винта. Не кладите холодильник на пол во время работы с ним, так как это может привести к выходу его из строя.
4. Во время разборки или сборки дверец морозильной и холодильной камер будьте осторожны, чтобы не уронить дверцы.
5. В зависимости от места установки или вкусов пользователя, можно сделать, чтобы дверцы этого холодильника открывались вправо или влево.

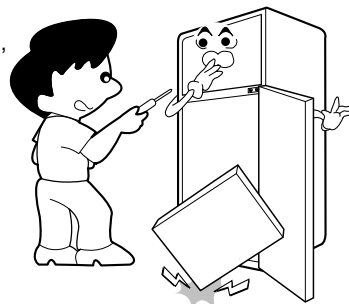

КАК ПЕРЕВЕСИТЬ ДВЕРЦЫ, ЧТОБЫ ОНИ ОТКРЫВАЛИСЬ В ДРУГУЮ СТОРОНУ (когда вы хотите сделать чтобы дверцы открывались вправо, а не влево)

1 Снимите Крышку **1** и Верхнюю петлю **2**.

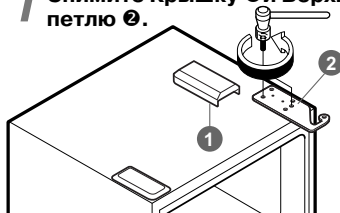

2 Снимите Дверцу морозильной камеры **3**.

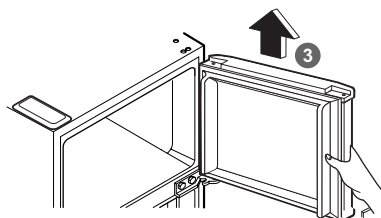

3 Снимите Среднюю петлю **4** и Дверцу холодильной камеры **5**.

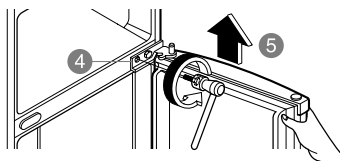

4 Снимите нижнюю петлю **6**.

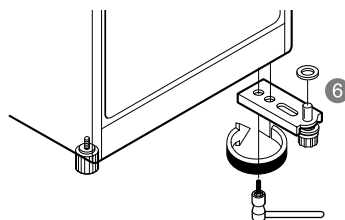

ИЗМЕНЕНИЕ СТОРОНЫ, В КОТОРУЮ ОТКРЫВАЮТСЯ ДВЕРЦЫ

- 5** Переместите на другую сторону Сборочный узел выравнивающего винта **7**.

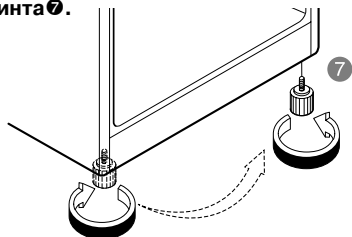

- 6** Прикрепите Нижнюю петлю **6** с другой стороны.

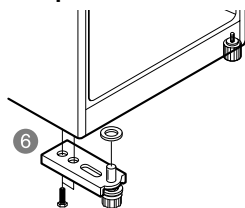

- 7** Переместите Колпачок **8**, Скобу **9** на другую сторону Дверцы холодильной камеры.

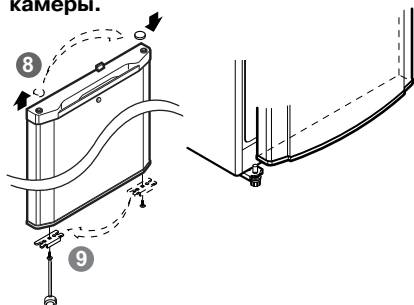

- 8** Переместите на другую сторону Колпачок **10** и прикрепите Среднюю петлю **4** с другой стороны.

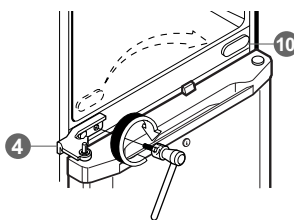

- 9** Переместите стопор дверцы **11** и прикрепите его так, чтобы он соответствовал типу дверцы, открывающейся вправо.

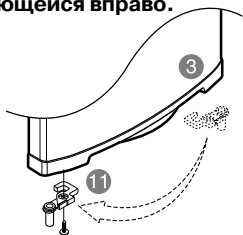

- 10** Переместите на другую сторону Колпачок **12** и установите Дверцу морозильной камеры **5**.

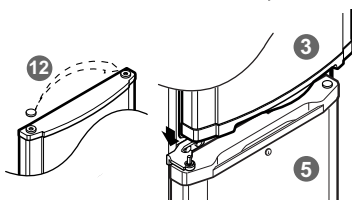

- 11** Переместите Установочный штифт **13** Верхней петли.

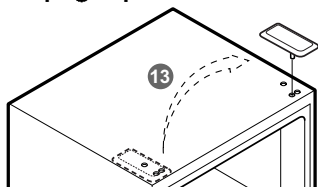

- 12** Прикрепите Верхнюю петлю **2** и Крышку **1**.

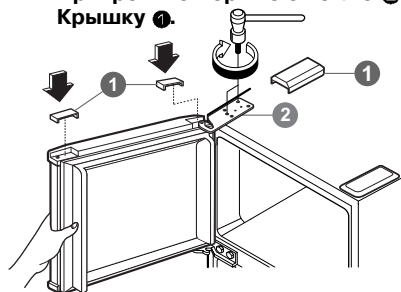

ЧИСТКА

Холодильник всегда должен быть чистым; это позволяет предотвратить появление посторонних запахов. Пролитую пищу необходимо сразу же вытереть, так как она может закинуть и запачкать пластиковые поверхности.

Для чистки любых поверхностей не рекомендуется использовать металлические щетки, губки, грубые абразивные чистящие средства или концентрированные щелочные растворы.

Помните о том, что влажные предметы прилипают к очень холодным поверхностям. Не касайтесь ледяных поверхностей влажными или мокрыми руками.

ВНЕШНЯЯ ПОВЕРХНОСТЬ - Используйте теплый раствор мягкого мыла или мощного средства для мытья долговечного покрытия вашего холодильника. Протрите его чистой влажной тряпкой, затем вытрите насухо.

ВНУТРЕННЯЯ ПОВЕРХНОСТЬ - Рекомендуется регулярно мыть внутреннюю поверхность холодильника и его внутренние части. Если у вас модель No Frost, которая размораживается

автоматически, оставьте обе двери открытыми на время уборки.

Отсоедините сетевой шнур, достаньте из холодильника все продукты, полки, поддоны и т.д. Промойте все камеры раствором пищевой соды. Смойте раствор и вытрите насухо.

ВНУТРЕННИЕ ЧАСТИ - Промойте полки, дверные стеллажи, поддоны, магнитные уплотнители дверей раствором пищевой соды или мягким моющим средством и теплой водой. Смойте моющие средства и протрите насухо.

ВНИМАНИЕ

Всегда отсоединяйте сетевой шнур от настенной розетки, прежде чем мыть поверхности, находящиеся в непосредственной близости от электрических деталей (ламп, кнопок, устройств управления и т.д.)

Удалите избыток влаги с помощью губки или тряпки, чтобы вода или другая жидкость не попали в электрические детали холодильника и не привели к удару током. Не пользуйтесь легковоспламеняющимися или токсичными чистящими жидкостями.

ОБЩИЕ СВЕДЕНИЯ

ВРЕМЯ ОТПУСКА

Во время среднего по продолжительности отпуска допускается оставлять холодильник включенным. Для лучшей сохранности продуктов, пригодных для заморозки, поместите их в морозильную камеру. Если вы планируете уехать на длительный период времени, достаньте из холодильника все продукты, отсоедините сетевой шнур, тщательно вымойте внутреннюю поверхность холодильника и оставьте обе двери ОТКРЫТЫМИ во избежание появления неприятного запаха.

ОТКЛЮЧЕНИЕ ЭЛЕКТРОПИТАНИЯ

Чаще всего сбои в электроснабжении устраняются в течение одного-двух часов, и они никак не влияют на температуру в вашем холодильнике. Однако на время отключения электропитания рекомендуется как можно реже открывать двери холодильника. При отключении электропитания на более длительный срок положите на замороженные продукты кусок сухого льда.

МЕРЫ ПРЕДОСТОРОЖНОСТИ ПРИ ИСПОЛЬЗОВАНИИ СУХОГО ЛЬДА

При использовании сухого льда необходимо обеспечить достаточную вентиляцию. Сухой лед – это замороженный углекислый газ (CO²).

При испарении он выделяет кислород, что может

вызвать головокружение, обморок и смерть от удушья. Необходимо открыть окно и избегать вдыхания паров.

ПРИ ПЕРЕЕЗДЕ

При переезде удалите абсолютно все предметы из холодильника (морозильной камеры) и промойте его слабым раствором пищевой соды и водой.

(2 столовые ложки соды на 1 кварту воды)

Во избежание царапания внутренней поверхности холодильника (морозильной камеры) убедитесь в том, что сода растворилась полностью.

Закрепите все съемные детали, такие как полки, корзины, ледоформы и т.д.

Не пытайтесь передвигать заполненный холодильник.

АНТИКОНДЕНСАТНЫЙ ПАТРУБОК

Наружная стена корпуса холодильника может иногда нагреваться, особенно сразу после установки. Не беспокойтесь. Это происходит из-за действия антиконденсатного патрубка при прокачке холодильного агента, что препятствует отпотеванию на наружной стене корпуса.

АНТИКОНДЕНСАТНЫЙ ПАТРУБОК

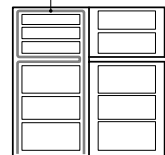

ЗАМЕНА ЛАМПЫ

1. Отсоедините сетевой шнур от розетки.
2. Выньте полки холодильника.
3. Для удаления защитного чехла с лампы вставьте плоскую отвертку в одно из отверстий, находящихся в нижней части защитного чехла и выдвиньте его наружу.
4. Поверните лампу против часовой стрелки.
5. Установите лампу на место в порядке, обратном противоположному этапам разборки. Запасная лампа должна иметь те же характеристики, что и исходная.

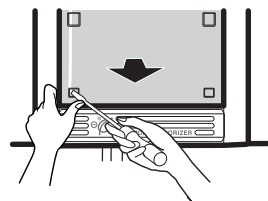

ДО ВЫЗОВА ТЕХНИЧЕСКОЙ ПОМОЩИ

ЗАЧАСТУЮ МОЖНО ОБОЙТИСЬ И БЕЗ ВЫЗОВА ТЕХНИЧЕСКОЙ ПОМОЩИ

ЕСЛИ ВАМ КАЖЕТСЯ, ЧТО ВАШ ХОЛОДИЛЬНИК НЕ ФУНКЦИОНИРУЕТ ДОЛЖНЫМ ОБРАЗОМ, ПРОВЕРЬТЕ ЕГО НА НАЛИЧИЕ СЛЕДУЮЩИХ ПРОБЛЕМ :

ПРОБЛЕМА	ВОЗМОЖНЫЕ ПРИЧИНЫ
ХОЛОДИЛЬНИК НЕ РАБОТАЕТ	<ul style="list-style-type: none">• Проверьте, не сгорел ли предохранитель в вашей квартире и не сработал ли выключатель.• Проверьте, не расшатался или не выпал ли сетевой штепсель из стеновой электророзетки.
ТЕМПЕРАТУРА В ХОЛОДИЛЬНОЙ ИЛИ МОРОЗИЛЬНОЙ КАМЕРЕ СЛИШКОМ ВЫСОКА	<ul style="list-style-type: none">• Регулятор температуры не был установлен на необходимой позиции.• Прибор установлен слишком близко к стене или источнику тепла.• Вы слишком часто открываете двери и впускаете внутрь слишком много теплого воздуха.• Дверь слишком долгое время оставалась открытой.• В холодильнике хранится очень большое количество продуктов.
НЕОБЫЧНЫЙ ШУМ (ШУМЫ)	<ul style="list-style-type: none">• Холодильник установлен на шаткой или неровной поверхности или необходимо отрегулировать установочные винты.• За холодильником находятся посторонние предметы.
В ХОЛОДИЛЬНИКЕ ПОЯВИЛСЯ НЕПРИЯТНЫЙ ЗАПАХ	<ul style="list-style-type: none">• Продукты с сильным запахом необходимо упаковать или плотно прикрыть.• Необходимо вымыть внутреннюю поверхность холодильника.
НА ПОВЕРХНОСТИ КОРПУСА НАБЛЮДАЕТСЯ ОТПОТЕВАНИЕ	<ul style="list-style-type: none">• Отпотевание допускается при высокой влажности воздуха.• Дверь была оставлена открытой настежь.

MEMO

MEMO

