

**Жидкокристаллические
телевизоры**

**Комбинированный
DVD-привод**

Руководство пользователя

МОДЕЛИ Жидкокристаллических телевизоров

26LG40**

32LG40**

Перед использованием устройства, пожалуйста, внимательно прочитайте данное руководство.

Сохраните его для использования в будущем. Запишите номер модели и серийный номер телевизора. Когда вам понадобится техническое обслуживание телевизора, посмотрите на табличке, прикрепленной к задней крышке, и сообщите в сервисный центр следующую информацию.



является товарным знаком Корпорации по лицензированию DVD-формата и логотипа.

Аксессуары

Проверьте наличие полного комплекта аксессуаров, поставляемого с телевизором. Если чего-то не хватает, обратитесь к продавцу продукта.

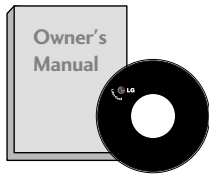

Руководство пользователя



Батареи

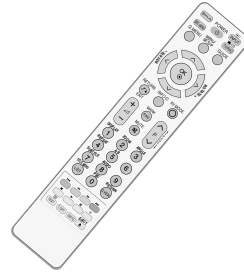

Пульт дистанционного управления



Кабель питания

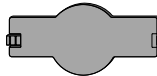

защитный кожух

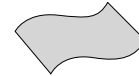

Салфетка для протирки
Протирайте экран этой салфеткой.

Что бы удалить пятна или следы пальцев с поверхности телевизора, используйте чистую ткань.

Не надавливайте. Будьте осторожны, так как чрезмерное усилие может привести к появлению царапин и обесцвечиванию поверхности.

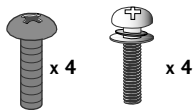

болта для подставки
(см. стр.6)



Хомут для фиксации проводов



1 винт
(см. стр.7)

Содержание

Аксессуары.....	1
-----------------	---

Введение

ЭЛЕМЕНТЫ УПРАВЛЕНИЯ ПЕРЕДНЕЙ ПАНЕЛИ ..	4
Варианты подключения	5
УКАЗАНИЯ ПО ИСПОЛЬЗОВАНИЮ ПОДСТАВКИ..	6
Фиксация проводов коробом / хомутом	7
Крепление телевизора к стене.....	8
Настольное размещение на подставке.....	9
Монтаж на стену: горизонтальное размещение	9
Подключение антенны.....	10

НАСТРОЙКА ВНЕШНЕГО ОБОРУДОВАНИЯ

Настройка приема сигналов высокого разрешения	11
НАСТРОЙКА ВЫХОДА ЦИФРОВОГО АУДИОСИГНАЛА	12
Установка DVD-проигрывателя.....	13
Настройка видеомагнитофона.....	15
НАСТРОЙКА ДРУГИХ ИСТОЧНИКОВ АУДИО /ВИДЕО СИГНАЛА	17
УСТАНОВКА МОДУЛЯ CI.....	18
Настройка ПК.....	18
- Настройка экрана в режиме РС (ПК)..	21

Просмотр программы / Управление программами

Функции клавиш пульта дистанционного управления	25
Включение и выключение телевизора.....	27
Выбор программы	27
Настройка громкости	27
QUICK MENU (меню быстрого доступа) ..	28
ВЫБОР ЭКРАННЫХ МЕНЮ И НАСТРОЙКА... ..	29
Автоматическая настройка на телевизионные станции	30
Ручная настройка на станции (В ЦИФРОВОМ РЕЖИМЕ).....	31
Ручная настройка на станции (В АНАЛОГОВОМ РЕЖИМЕ).....	32
Редактирование программ	34
Booster (В ЦИФРОВОМ РЕЖИМЕ)	37
ОБНОВЛЕНИЕ ПО	38
Проверка (В ЦИФРОВОМ РЕЖИМЕ)	39

ИНФОРМАЦИЯ О CI [ОБЩЕМ ИНТЕРФЕЙСЕ].....	40
Вызов таблицы программ.....	41
SIMPLINK.....	42
ЯРЛЫКИ ДЛЯ ИСТОЧНИКОВ ВХОДНОГО СИГНАЛА	44
РЕЖИМ AV	45

EPG (ЭЛЕКТРОННОЕ РУКОВОДСТВО ПО ПРОГРАММАМ) (В ЦИФРОВОМ РЕЖИМЕ)

Включение и отключение EPG.....	46
Выбор программы	46
Функции кнопок в режиме руководства NOW/NEXT	47
Функции кнопок в режиме программы на 8 дней.....	47
Функции кнопок в режиме изменения даты.....	47
Функции кнопок в окне расширенного описания	48
Функции в режиме записи/напоминания	48
Функции кнопок в режиме Список заданий	48

Работа с DVD-проигрывателем

Важные сведения о дисках	49
Выбор языка	
- Выбор языка воспроизведения звука	51
- Выбор языка субтитров	52
- Выбор языка экранного меню диска.	53
РОДИТЕЛЬСКИЙ КОНТРОЛЬ/РЕЙТИНГИ	
- Настройка родительского контроля ..	54
- Изменение пароля	55
Управление размером картинки	56
Цифровой выход аудиосигнала	57
DRC (Сжатие динамического диапазона)	58
Воспроизведение дисков DVD и Video CD .	59
Работа с MP3-дисками	62
Работа с дисками Audio CD	63
параметры просмотра JPG-файлов	64

КОНТРОЛЬ ИЗОБРАЖЕНИЯ

УПРАВЛЕНИЕ РАЗМЕРОМ ИЗОБРАЖЕНИЯ (КОЭФФИЦИЕНТОМ ПРОПОРЦИОНАЛЬНОСТИ) 65	
СТАНДАРТНЫЕ НАСТРОЙКИ ПАРАМЕТРОВ ИЗОБРАЖЕНИЯ	
- Режим отображения-стандартные настройки . 67	
- Автоматическое управление тоном экрана (Теплый/ Средний /Прохладный)....68	
РУЧНАЯ НАСТРОЙКА ИЗОБРАЖЕНИЯ	
- РЕЖИМ ИЗОБРАЖЕНИЯ-Настройки ПОЛЬЗОВАТЕЛЯ 69	
- Режим картинки – Экспертные настройки 70	
ТЕХНОЛОГИЯ УЛУЧШЕНИЯ КАЧЕСТВА ИЗОБРАЖЕНИЯ 71	
Дополнительные настройки - режим кино 72	
ДОПОЛНИТЕЛЬНЫЕ НАСТРОЙКИ — УРОВЕНЬ ЧЕРНОГО (ТЕМНОГО)73	
ЗАЩИТА Зрения74	
СБРОС НАСТРОЕК ИЗОБРАЖЕНИЯ 75	

УПРАВЛЕНИЕ ЗВУКОМ И ВЫБОР ЯЗЫКА

АВТОМАТИЧЕСКАЯ НАСТРОЙКА ГРОМКОСТИ76	
Режим звучания- стандартные параметры звука..... 77	
РЕЖИМ ЗВУЧАНИЯ - НАСТРОЙКИ ПОЛЬЗОВАТЕЛЯ..... 78	
Баланс..... 79	
НАСТРОЙКА ДИНАМИКОВ ТВ, ВКЛ/ВЫКЛ.. 80	
ВЫБОР ВЫХОДА ЦИФРОВОГО АУДИОС ИГНАЛА 81	
Восстановление аудио настроек..... 82	
I/II	
- Прием стереофонических программ и программ, передаваемых на двух языках (Только в аналоговом режиме)..... 83	
- Прием передач, передаваемых в системе звукового сопровождения NICAM (Только в аналоговом режиме) 84	
- Выбор выходного сигнала звукового сопровождения 84	
Выбор языка экранного меню	
OSD или страны 85	
ВЫБОР ЯЗЫКА (ТОЛЬКО В ЦИФРОВОМ РЕЖИМЕ) 86	

УСТАНОВКА ВРЕМЕНИ

Установка часов 87	
НАСТРОЙКА ТАЙМЕРА АВТОМАТИЧЕСКОГО ВКЛЮЧЕНИЯ/ ВЫКЛЮЧЕНИЯ..... 88	
НАСТРОЙКА АВТОМАТИЧЕСКОГО ОТКЛЮЧЕНИЯ БЕЗ СИГНАЛА89	
НАСТРОЙКА ЧАСОВОГО ПОЯСА 90	
НАСТРОЙКА ТАЙМЕРА АВТООТКЛЮЧЕНИЯ .. 90	

РОДИТЕЛЬСКИЙ КОНТРОЛЬ/РЕЙТИНГИ

НАСТРОЙКА ПАРОЛЯ И СИСТЕМЫ БЛОКИРОВКИ..... 91	
БЛОКИРОВКА ПРОГРАММЫ 92	
РОДИТЕЛЬСКИЙ КОНТРОЛЬ (ТОЛЬКО В ЦИФРОВОМ РЕЖИМЕ) 93	
Блокировка кнопок 94	

Телетекст

Включение и выключение функции телетекста95	
Простой текст 95	
Главный Текст 95	
БЫСТРЫЙ ТЕКСТ 96	
Специальные функции телетекста 96	

ЦИФРОВОЙ ТЕЛЕТЕКСТ

ТЕЛЕТЕКСТ В ЦИФРОВЫХ СЕРВИСАХ 97	
ТЕЛЕТЕКСТ В ЦИФРОВЫХ УСЛУГАХ 97	

ПРИЛОЖЕНИЕ

Сброс (возврат к настройкам производителя) 98	
УСТРАНЕНИЕ НЕИСПРАВНОСТЕЙ 99	
ОБСЛУЖИВАНИЕ 101	
СПЕЦИФИКАЦИИ ПРОДУКТА 102	
ИК-коды 103	
Настройка внешнего устройства управления 105	

Введение

ЭЛЕМЕНТЫ УПРАВЛЕНИЯ ПЕРЕДНЕЙ ПАНЕЛИ

- Приведенное изображение может отличаться от вашего телевизора.
- Если на изделии прикреплена защитная пленка, удалите пленку и протрите изделие тканью для полировки.

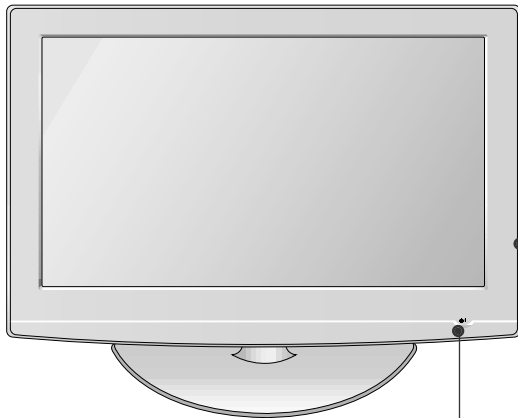

Индикатор питания/режима ожидания

- Светится красным в режиме ожидания.
- Светится синим, когда телевизор включен.

Примечание: Вы можете настроить индикатор питания в меню **ОПЦИИ**.

Датчик дистанционного управления

Кнопка включения/выключения

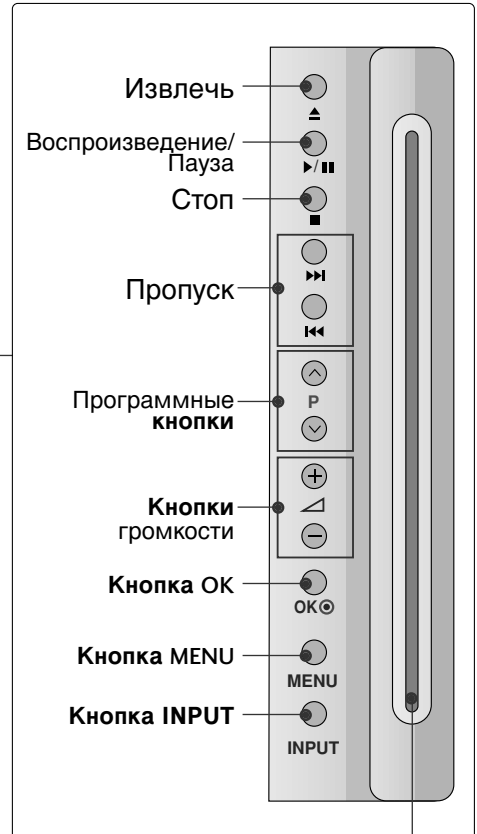

Извлечь

Воспроизведение/Пауза

Стоп

Пропуск

Программные кнопки

Кнопки громкости

Кнопка OK

Кнопка MENU

Кнопка INPUT

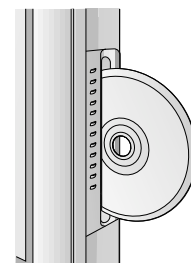

Отсек для диска:
Вставьте диск наклейкой к экрану телевизора. Слегка нажмите на диск, чтобы он вошел в отсек не до конца, и загрузчик сам втянет его внутрь. Не прикладываете чрезмерного усилия, чтобы втолкнуть диск в отсек.

Вращающаяся подставка

После установки телевизора вы можете вручную отрегулировать положение телевизора влево или вправо на 20 градусов, чтобы улучшить видимость с места для просмотра.

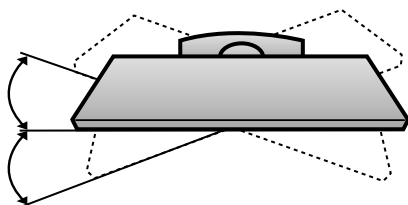

Варианты подключения

- Приведенное изображение может отличаться от вашего телевизора.

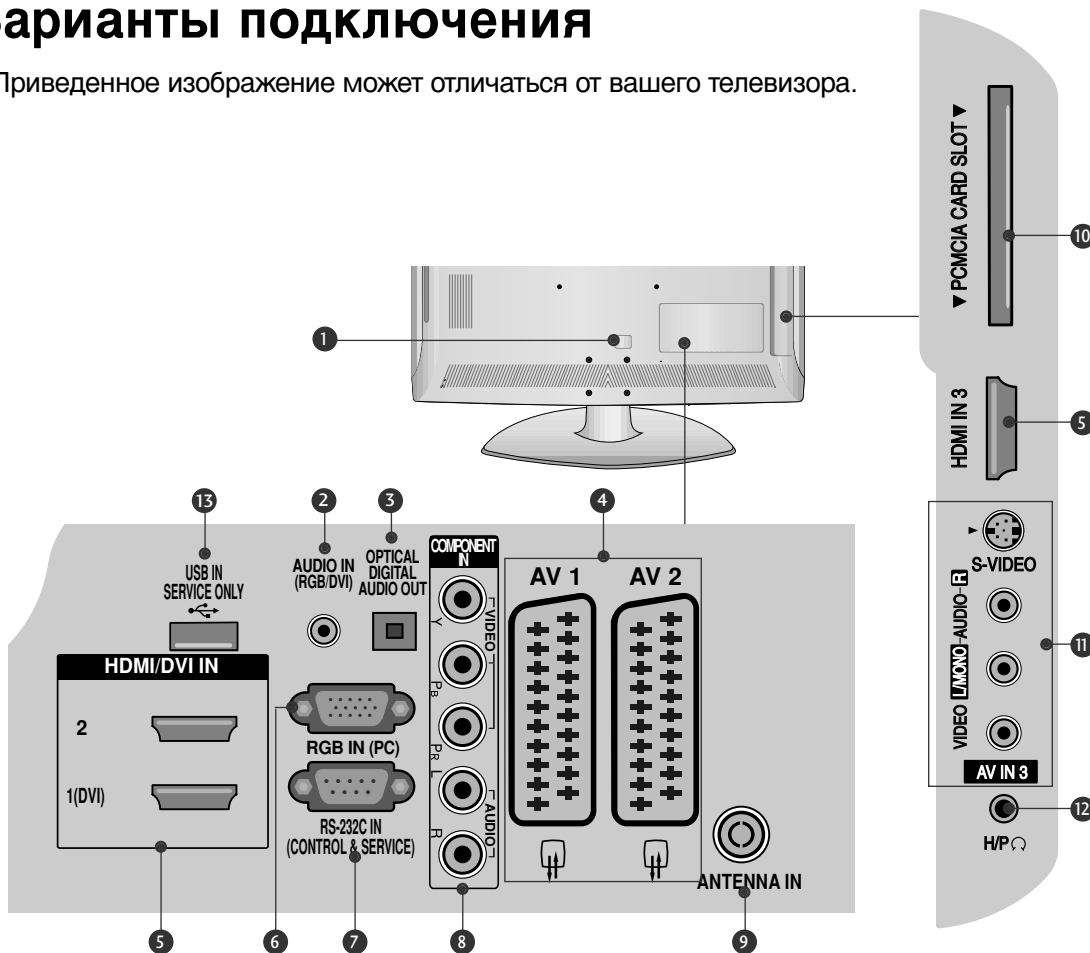

- 1 Разъем для кабеля питания**
Этот телевизор работает от источника переменного тока. Напряжение указано на странице "Спецификации". Не подключайте телевизор к источнику постоянного тока.
- 2 Вход аудиосигнала RGB/DVI**
Подключите аудио от ПК или DTV (цифровому телевизору).
- 3 ОПТИЧЕСКИЙ ВЫХОД ЦИФРОВОГО АУДИО-СИГНАЛА**
Подключение цифрового аудиосигнала от различных типов оборудования
Примечание. В режиме ожидания эти порты не работают.
- 4 Разъем Euro SCART (AV1/AV2)**
Для приема сигнала от внешнего устройства или передачи сигнала на внешнее устройство с помощью кабелей SCART.
- 5 Входной порт HDMI**
Подключите сигнал HDMI к разъему HDMI IN. Или подключите сигнал DVI (видео) к порту HDMI/DVI с помощью кабеля DVI-HDMI.
- 6 Вход RGB**
Подключите выход видео от ПК.
- 7 Входной порт RS-232C (УПРАВЛЕНИЕ И ОБСЛУЖИВАНИЕ)**
Подключите последовательный порт устройства управления к разъему RS-232C.
- 8 Вход компонентного сигнала (Component)**
Для приема компонентного аудио/видеосигнала от устройства.
- 9 Антенный вход**
Подключите к этому гнезду ВЧ антенну.
- 10 Разъем для карты PCMCIA (Международная ассоциация карт памяти для персональных компьютеров)**
(Эта функция доступна не во всех странах.)
- 11 Вход Аудио/Видео**
Для приема аудио/видеосигнала от внешнего устройства.
Вход S-Video
Для подключения к устройству S-VIDEO.
- 12 Гнездо наушников**
Гнездо для подключения наушников.
- 13 СЕРВИСНЫЙ ПОРТ**

Введение

УКАЗАНИЯ ПО ИСПОЛЬЗОВАНИЮ ПОДСТАВКИ

■ Приведенное изображение может отличаться от вашего телевизора.

УСТАНОВКА

- 1 Аккуратно положите телевизор экраном вниз на мягкую подкладку, чтобы защитить экран от повреждения.

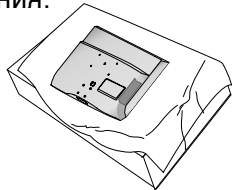

- 2 Соберите ножку подставки с основанием подставки телевизора.

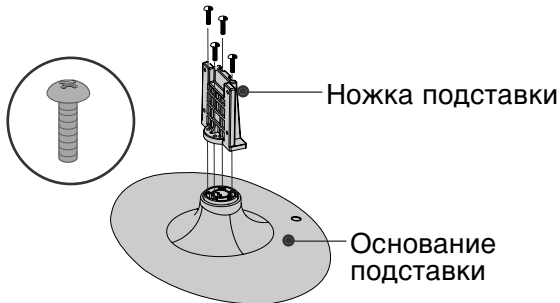

- 3 Соберите телевизор как показано.

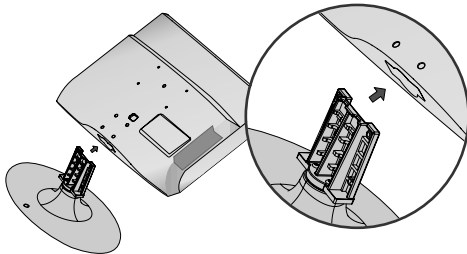

- 4 Плотно затяните 4 болта в четырех отверстиях на задней панели телевизора.

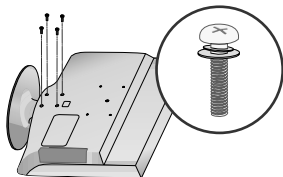

! ПРИМЕЧАНИЕ

- ▶ Не оставляйте на экране статическое изображение в течение продолжительного периода времени (напр. видео в режиме паузы), поскольку зафиксированное изображение может проявиться на экране. Это известно как «выжигание» изображения. Гарантия производителя не распространяется на эффект выжигания изображения.

ОТСОЕДИНЕНИЕ

- 1 Аккуратно положите телевизор экраном вниз на мягкую подкладку, чтобы защитить экран от повреждения.

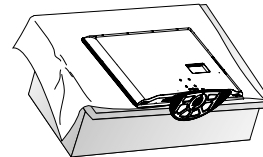

- 2 Ослабьте болты.

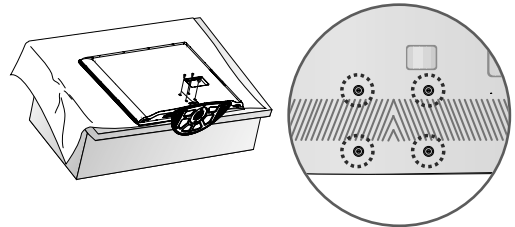

- 3 Отсоедините подставку от телевизора.

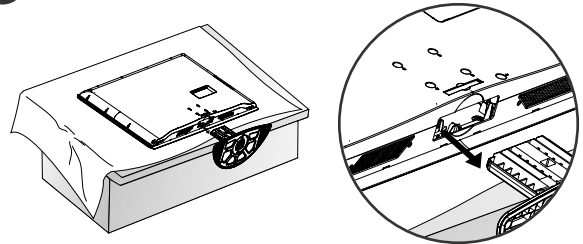

КРЕПЛЕНИЕ БЕЗ ИСПОЛЬЗОВАНИЯ НАСТОЛЬНОЙ ПОДСТАВКИ

При установке настенной модели, используйте защитную крышку. Установите защитную крышку на корпус телевизора до щелчка.

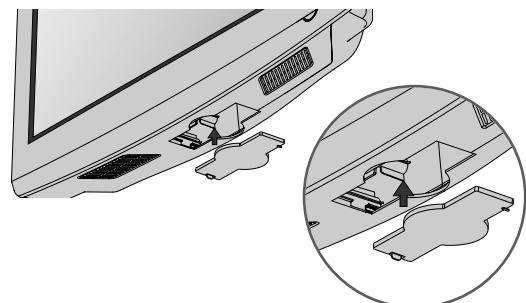

Фиксация проводов коробом / хомутом

■ Приведенное изображение может отличаться от вашего телевизора.

- 1 Совместите отверстие с выступом КОРОБА ДЛЯ КАБЕЛЕЙ.
Поверните КОРОБ ДЛЯ КАБЕЛЕЙ, как показано на рисунке.
Примечание. Не прикладываете чрезмерных усилий, чтобы не сломать короб для кабелей.

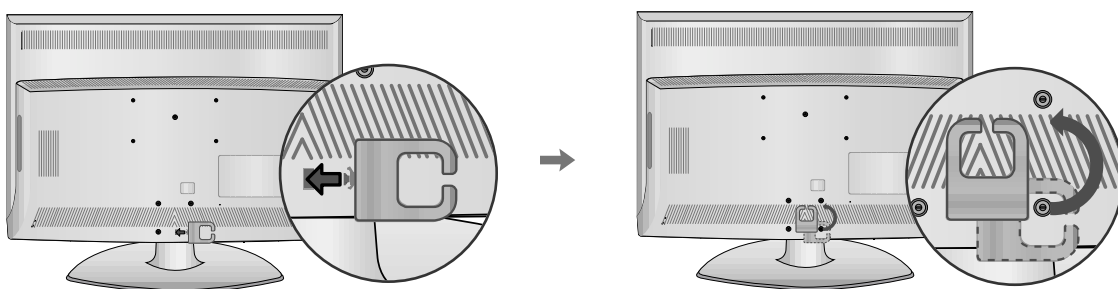

- 2 Подсоедините необходимые провода.
Порядок подключения дополнительного оборудования приведен в разделе «Внешнее оборудование».

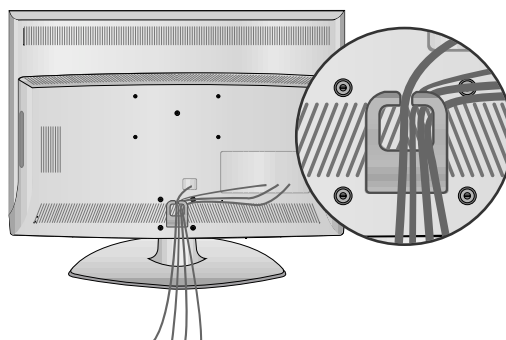

Крепление телевизора к столу

Телевизор должен быть прикреплен к столу так, чтобы исключить возможность его перемещения вперед или назад, что создает опасность повреждения. Пользуйтесь только прилагаемыми винтами.

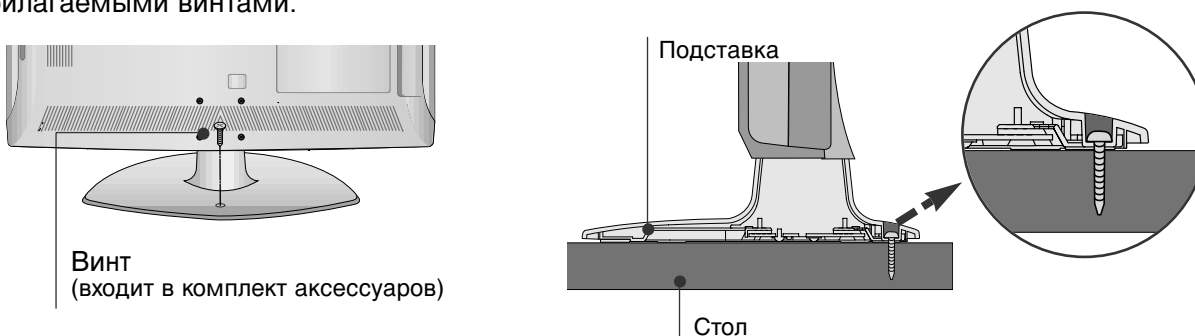

! Внимание

- Для предотвращения опрокидывания телевизор должен быть прикреплен к столу или стене согласно инструкциям по монтажу. Опрокидывание, тряска или раскачивание телевизора может привести к травме.

Крепление телевизора к стене

- Компоненты, необходимые для крепления телевизора к стене, следует приобрести отдельно в соответствующем магазине.
- Устанавливайте устройство ближе к стене, чтобы оно не перевернулось при толчке назад.
- Ниже приведены инструкции по правильной установке устройства путем надежного закрепления на стене так, чтобы оно не упало, если потянуть его на себя. Это исключит возможность падения устройства и травмирования людей, а также предотвратит повреждение устройства, вызванное падением. Не позволяйте детям забираться на устройство или висеть на нем.

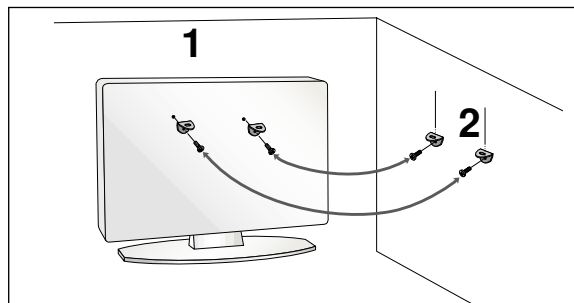
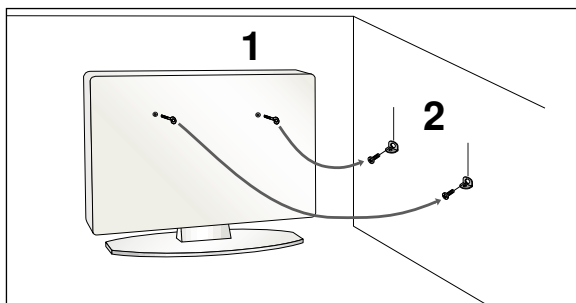

- 1 С помощью болтов с ушком или кронштейнов и болтов для ТВ закрепите устройство на стене, как показано на рисунке.
* Вставьте винты с ушком или винты для кронштейнов ТВ и плотно затяните их в верхних отверстиях.
- 2 Надежно закрепите кронштейны на стене с помощью винтов. Выровняйте высоту кронштейна.

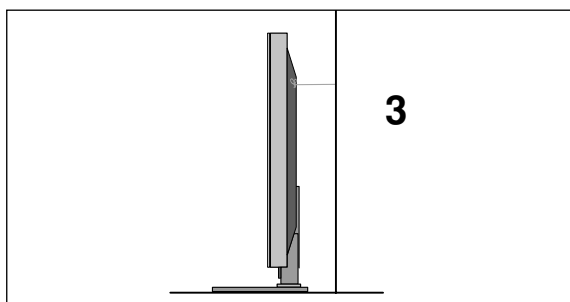

- 3 Привяжите устройство с помощью крепкого шнура. Надежно завяжите шнур так, чтобы он располагался горизонтально между стеной и устройством.

! ПРИМЕЧАНИЕ

- ▶ При перемещении устройства в другое место сначала развяжите шнур.
- ▶ Используйте держатель или шкаф, достаточно большой и прочный, чтобы выдержать вес устройства.
- ▶ Для безопасного использования убедитесь, что высота настенных кронштейнов соответствует высоте кронштейнов устройства.

- Телевизор можно разместить в различных местах, например на стене, на столе и т.д.
- Телевизор рассчитан на работу в горизонтальном положении.

ЗАЗЕМЛЕНИЕ

Во избежание поражения электрическим током не забудьте подключить провод заземления. Если заземление невозможно, обратитесь к квалифицированному электрику для установки отдельного автоматического выключателя. Не пытайтесь заземлить устройство, подключив его к телефонному кабелю, громоотводу или газовой трубе.

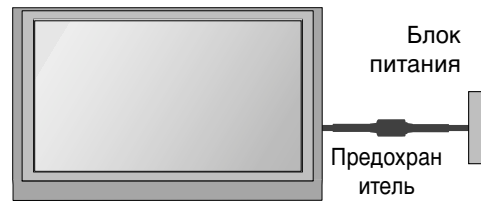

Настольное размещение на подставке

Для обеспечения необходимой вентиляции необходимо предусмотреть 10-сантиметровый зазор от боковых и задней стенок телевизора до стены.

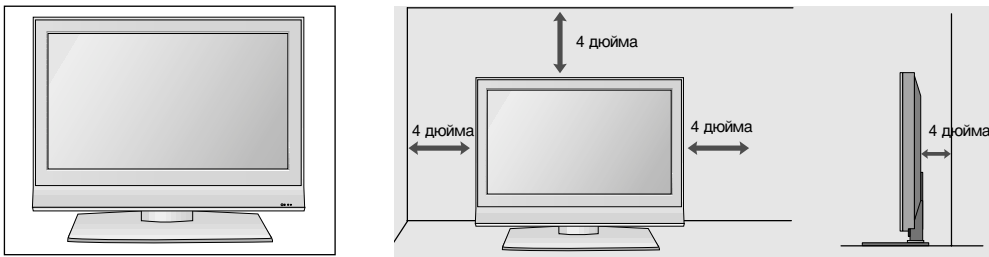

Монтаж на стену

Для обеспечения необходимой вентиляции необходимо предусмотреть 10-сантиметровый зазор от боковых и задней стенок телевизора до стены. Для настенного монтажа телевизора рекомендуется использовать настенный кронштейн марки LG.

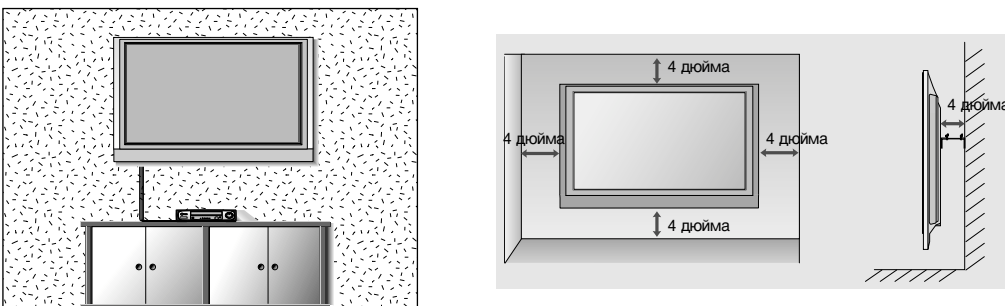

Введение

- Ни в коем случае не подключайте телевизор к сети, если не закончили подсоединять к нему оборудование. Это может привести к поломке телевизора.

Подключение антенны

- Выберите оптимальное направление антенны. Это повысит качество картинки.
- Антенный кабель и преобразователь в комплект поставки не входят.

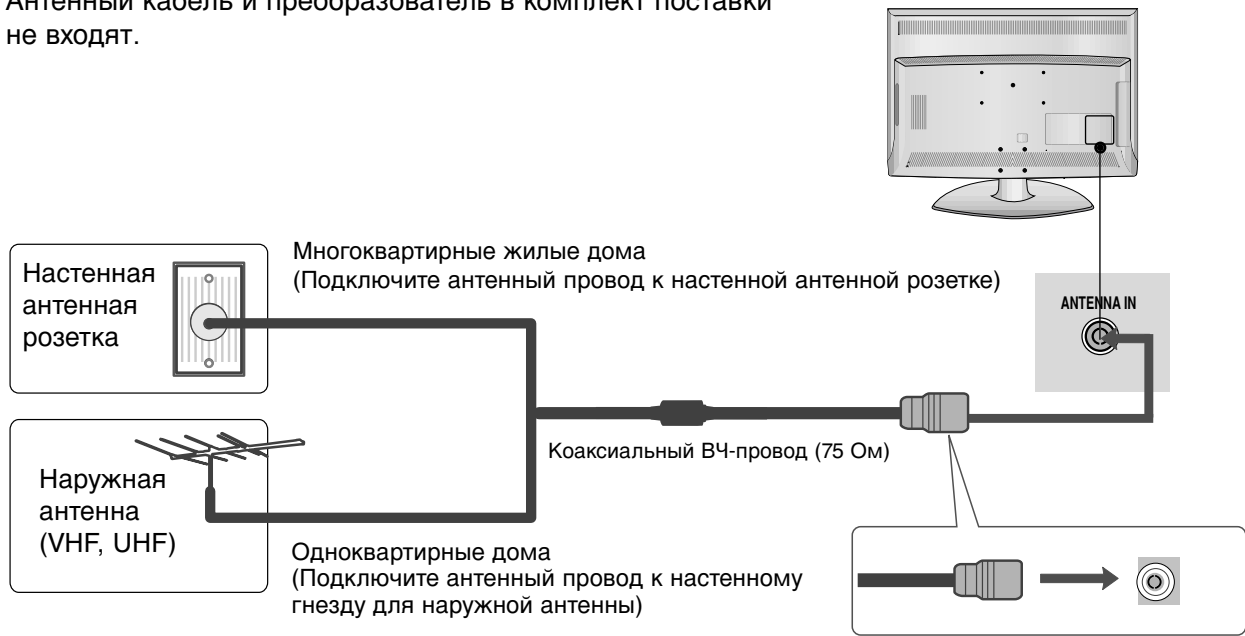

- В местностях слабого приема сигнала дополнительно к антенне можно установить усилитель сигнала, как это показано на рисунке справа.
- Если сигнал требуется подавать на два телевизора, используйте антенный разветвитель.

НАСТРОЙКА ВНЕШНЕГО ОБОРУДОВАНИЯ

- Ни в коем случае не подключайте телевизор к сети, если не закончили подсоединять к нему оборудование. Это может привести к поломке телевизора.
- Приведенное изображение может отличаться от вашего телевизора.

Настройка приема сигналов высокого разрешения

- Этот телевизор способен принимать цифровые сигналы, поступающие по кабелю/антенне, без внешней телеприставки. Однако если вы принимаете цифровые сигналы от цифровой телеприставки или другого внешнего устройства, обратитесь к схеме, приведенной ниже.

Как правильно подключить компонентный кабель

- 1 Подключите видеовыходы (Y, P_B, P_R) цифровой приставки к гнездам **COMPONENT IN VIDEO** на телевизоре.
- 2 Подключите аудиовыходы цифровой приставки к входным гнездам **COMPONENT IN AUDIO** телевизора.
- 3 Включите цифровую приставку (см. руководство по цифровой приставке).
- 4 С помощью кнопки **INPUT** на пульте дистанционного управления выберите источник входного сигнала **Component**.

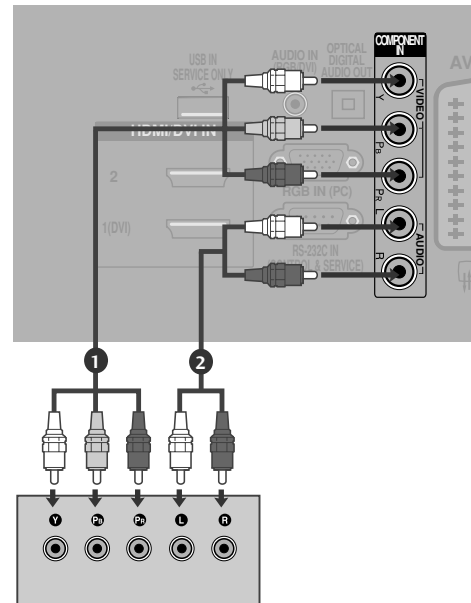

Сигнал	Component	HDMI
480i/576i	Да	Нет
480p/576p	Да	Да
720p/1080i	Да	Да
1080p	Да (50/60Hz)	Да

Как правильно подключить кабель HDMI

- 1 Подключите выход HDMI цифровой приставки к гнезду **HDMI/DVI IN 1 (DVI)**, **HDMI/DVI IN 2** или **HDMI IN 3** телевизора.
- 2 Включите цифровую приставку (см. руководство по цифровой приставке).
- 3 С помощью кнопки **INPUT** на пульте дистанционного управления выберите источник входного сигнала **HDMI1**, **HDMI2** или **HDMI3**.

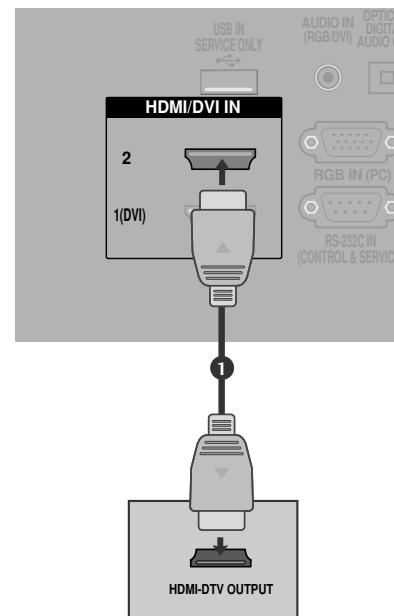

НАСТРОЙКА ВНЕШНЕГО ОБОРУДОВАНИЯ

Подключение HDMI к разъему DVI

- 1 Подключите выход DVI цифровой приставки к гнезду **HDMI/DVI IN 1 (DVI)** телевизора.
- 2 Подключите аудиовыход цифровой приставки к гнезду **AUDIO IN (RGB/DVI)** телевизора.
- 3 Включите цифровую приставку (см. руководство по цифровой приставке).
- 4 С помощью кнопки **INPUT** на пульте дистанционного управления выберите источник входного сигнала **HDMI 1**.

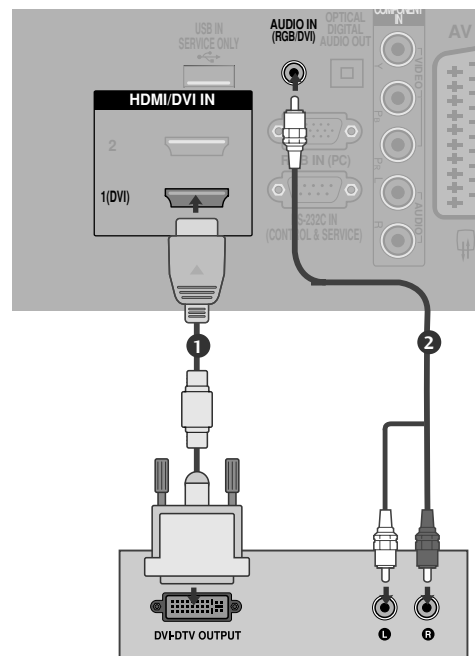

НАСТРОЙКА ВЫХОДА ЦИФРОВОГО АУДИОСИГНАЛА

- Аудиосигнал телевизора выводится на внешние звуковые устройства через (оптический) порт вывода цифрового аудиосигнала.

- 1 Подключите один конец оптического кабеля к (оптическому) порту вывода цифрового аудиосигнала.
- 2 Подключите другой конец оптического кабеля к (оптическому) входу цифрового аудиосигнала внешнего звукового устройства.
- 3 Установите параметр **TV Speaker option** (Динамики ТВ) в меню **AUDIO** (Аудио) в положение **Выкл.** (► стр. 80). Правила эксплуатации см. в руководстве к внешнему звуковому устройству.

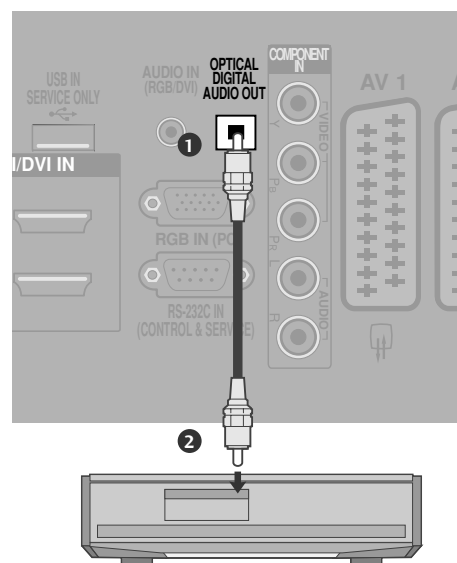

⚠ ВНИМАНИЕ

- Не смотрите внутрь оптического выходного порта. Попадание лазерного луча в глаз может повредить зрение.

Установка DVD-проигрывателя

Как правильно подключить компонентный кабель

- 1 Подключите видеовыходы (Y, P_B, P_R) DVD-проигрывателя к гнездам **COMPONENT IN VIDEO** на телевизоре.
- 2 Подключите аудиовыходы DVD-проигрывателя к входным гнездам **COMPONENT IN AUDIO** телевизора.
- 3 Включите DVD-проигрыватель, вставьте DVD-диск.
- 4 С помощью кнопки **INPUT** на пульте дистанционного управления выберите источник входного сигнала **Component**.
- 5 Инструкции приведены в руководстве по работе с DVD-проигрывателем.

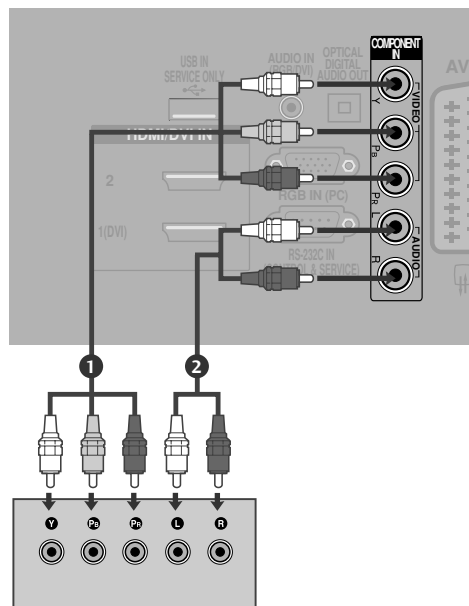

Входные порты Component

Для получения более качественной картинки подключите DVD-проигрыватель к входным портам компонентного сигнала, как это показано ниже.

Component ports on the TV	Y	P _B	P _R
Video output ports on DVD player	Y	P _B	P _R
	Y	B-Y	R-Y
	Y	C _b	C _r
	Y	P _b	P _r

Как правильно подключить кабель SCART

- 1 Подключите SCART-разъем DVD-проигрывателя к SCART-разъему **AV1** на телевизоре.
- 2 Включите DVD-проигрыватель, вставьте DVD-диск.
- 3 С помощью кнопки **INPUT** на пульте дистанционного управления выберите источник входного сигнала **AV1**.
Если подключение выполнено через SCART-разъем **AV2**, выберите источник входного сигнала **AV2**.
- 4 Инструкции приведены в руководстве по работе с DVD-проигрывателем.

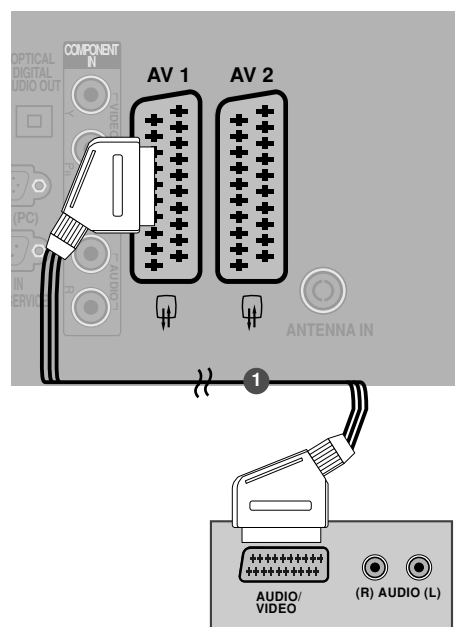

! ПРИМЕЧАНИЕ

► Используйте экранированный кабель SCART.

НАСТРОЙКА ВНЕШНЕГО ОБОРУДОВАНИЯ

Как правильно подключить кабель S-VIDEO

- 1 Подключите выход S-VIDEO DVD-проигрывателя к входу **S-VIDEO** телевизора.
- 2 Подключите аудиовыходы DVD-проигрывателя к входным гнездам **AUDIO** телевизора.
- 3 Включите DVD-проигрыватель, вставьте DVD-диск.
- 4 С помощью кнопки **INPUT** на пульте дистанционного управления выберите источник входного сигнала **AV3**.
- 5 Инструкции приведены в руководстве по работе с DVD-проигрывателем.

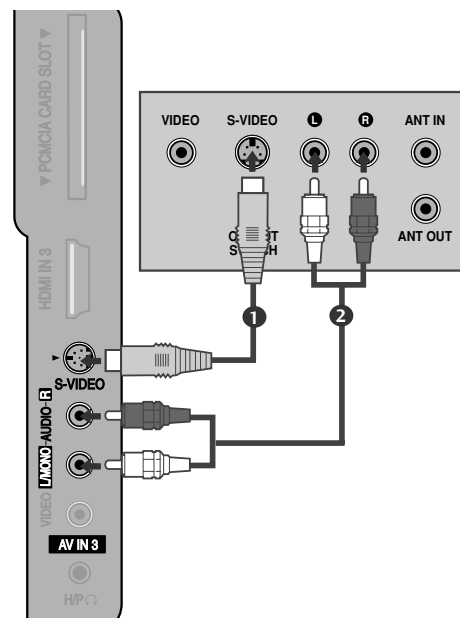

Как правильно подключить кабель HDMI

- 1 Подключите выход HDMI DVD-проигрывателя к гнезду **HDMI/DVI IN 1 (DVI)**, **HDMI/DVI IN 2** или **HDMI IN 3** телевизора.
- 2 С помощью кнопки **INPUT** на пульте дистанционного управления выберите источник входного сигнала **HDMI1**, **HDMI2** или **HDMI3**.
- 3 Инструкции приведены в руководстве по работе с DVD-проигрывателем.

! ПРИМЕЧАНИЕ

- ▶ С помощью кабеля HDMI телевизор может одновременно принимать видео- и аудиосигналы.
- ▶ Если DVD-проигрыватель не поддерживает функцию автоматической настройки HDMI, выходное разрешение нужно будет установить вручную.

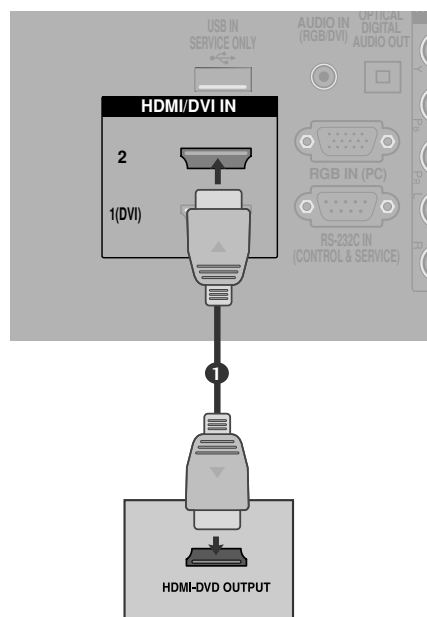

Настройка видеоманитфона

- Между видеоманитфоном и телевизором должно быть достаточное расстояние. Это позволит избежать появления шумов на картинке (интерференции).
- Если используется формат изображения 4:3, то на экране могут оставаться неподвижные изображения по краям.

Подключение с помощью ВЧ-кабеля

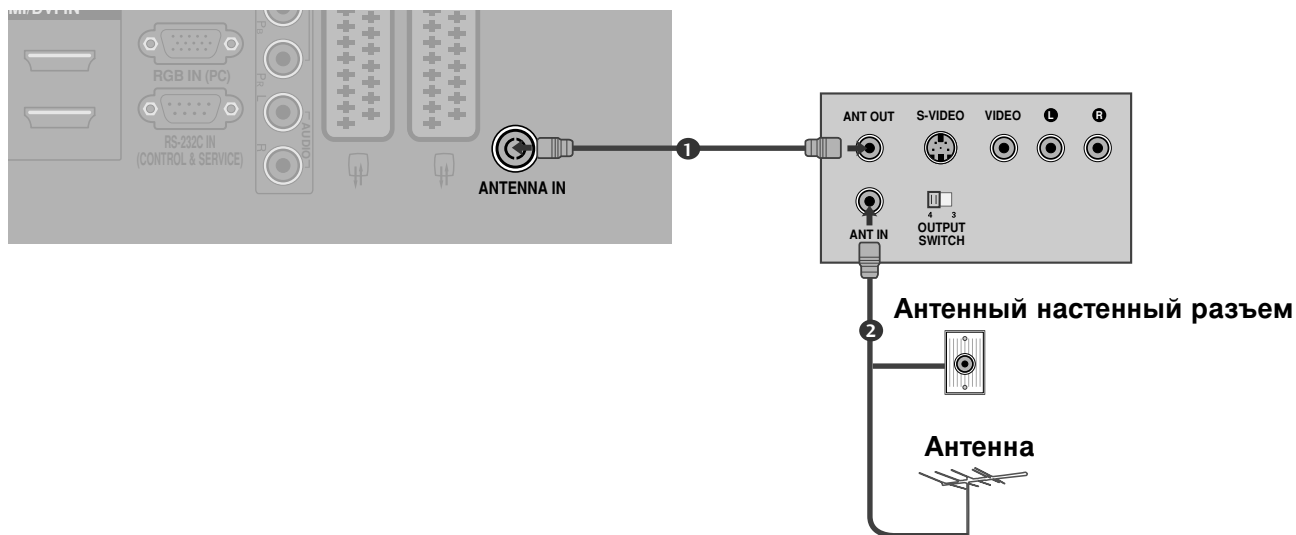

- 1 Подключите выход **ANT OUT** видеоманитфона к входным гнездам **ANTENNA IN** телевизора.
- 2 Подключите антенный кабель к разъему **ANT IN** видеоманитфона.
- 3 Нажмите на видеоманитфоне кнопку **PLAY** (Воспроизведение) и для просмотра видео выберите соответствующий канал на телевизоре.

НАСТРОЙКА ВНЕШНЕГО ОБОРУДОВАНИЯ

Как правильно подключить кабель SCART

- 1 Подключите разъем SCART видеомagnитoфона к SCART-разъему **AV1** телевизора. Используйте экранированный кабель SCART.
- 2 Вставьте кассету в видеомagnитoфон и нажмите на видеомagnитoфоне кнопку **PLAY** (Воспроизведение) (см. инструкцию пользователя видеомagnитoфона).
- 3 С помощью кнопки **INPUT** на пульте дистанционного управления выберите источник входного сигнала **AV1**.
- 4 Если подключение выполнено через SCART разъем **AV2**, выберите источник входного сигнала **AV2**.

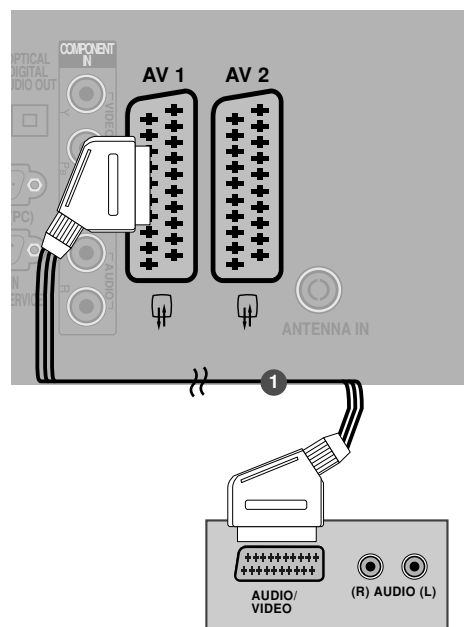

! ПРИМЕЧАНИЕ

- ▶ Используйте экранированный кабель SCART.

Как правильно подключить кабель RCA

- 1 Подсоедините кабели **AUDIO/VIDEO** к гнездам TV (ТВ) и VCR (Видеомagnитoфон). Соблюдайте соответствие цвета разъема (видео – желтый, левый аудио – белый, правый аудио – красный).
- 2 Вставьте кассету в видеомagnитoфон и нажмите на нем кнопку **PLAY** (Воспроизведение) (см. руководство к видеомagnитoфону).
- 3 Кнопкой **INPUT** (Входной сигнал) на пульте дистанционного управления выберите источник входного сигнала **AV3**.

! ПРИМЕЧАНИЕ

- ▶ Если подключен видеомagnитoфон с моно звуком, подсоедините аудиокабель к разъему **AUDIO L/MONO** телевизора.

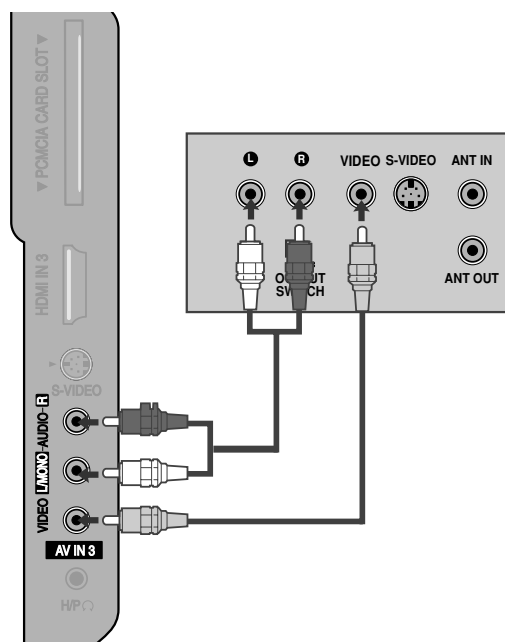

Как правильно подключить кабель S-VIDEO

- 1 Подключите выход **S-VIDEO** видеомagniтофона ко входу **S-VIDEO** телевизора. При этом варианте подключения качество картинки, по сравнению с обычным методом подключения к видеовходу телевизора, получается более высокое.
- 2 Подключите аудиовыходы видеомagniтофона к входным гнездам **AUDIO** телевизора.
- 3 Вставьте кассету в видеомagniтофон и нажмите на видеомagniтофоне кнопку **PLAY** (Воспроизведение) (см. руководство пользователя видеомagniтофона).
- 4 С помощью кнопки **INPUT** на пульте дистанционного управления выберите источник входного сигнала **AV3**.

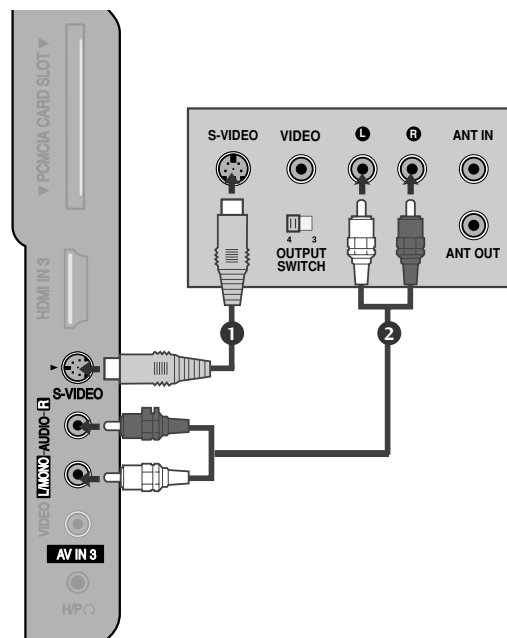

! ПРИМЕЧАНИЕ

- ▶ Не подключайте телевизор одновременно к устройству Video и S-Video.

НАСТРОЙКА ДРУГИХ ИСТОЧНИКОВ АУДИО /ВИДЕО СИГНАЛА

- 1 Подсоедините кабели **AUDIO/VIDEO** к гнездам TV (ТВ) и VCR (Видеомagniтофон). С облюдайте соответствие цвета разъема (видео – желтый, левый аудио – белый, правый аудио – красный).
- 2 Кнопкой **INPUT** (Входной сигнал) на пульте дистанционного управления выберите источник входного сигнала **AV3**.
- 3 Теперь можно работать с соответствующим внешним оборудованием. См. руководство пользователя для внешнего оборудования.

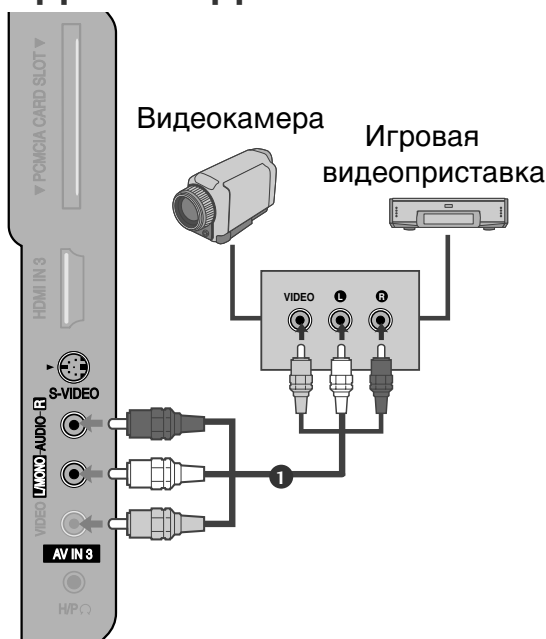

НАСТРОЙКА ВНЕШНЕГО ОБОРУДОВАНИЯ

УСТАНОВКА МОДУЛЯ СИ

- Для просмотра шифрованных (платных) услуг в режиме цифрового ТВ.
- Эта функция доступна не во всех странах.

- 1 Вставьте модуль СИ в разъем для карты **PCM-CIA** (Международная ассоциация карт памяти для персональных компьютеров) телевизора, как показано на рисунке.

Дополнительные сведения см. на стр. 40.

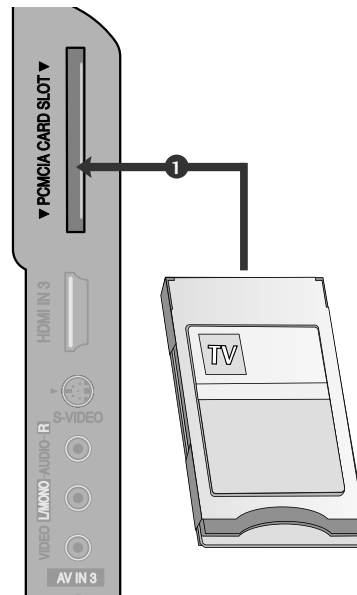

Настройка ПК

Этот телевизор поддерживает стандарт "Plug and Play", то есть компьютер автоматически настраивается на параметры телевизора.

Как правильно подключить 15-контактный кабель D-sub

- 1 Подключите выход RGB компьютера к гнезду **RGB IN (PC)** телевизора.
- 2 Подключите аудиовыход компьютера к гнезду **AUDIO IN (RGB/DVI)** телевизора.
- 3 Включите компьютер.
- 4 С помощью кнопки **INPUT** на пульте дистанционного управления выберите источник входного сигнала **RGB**.

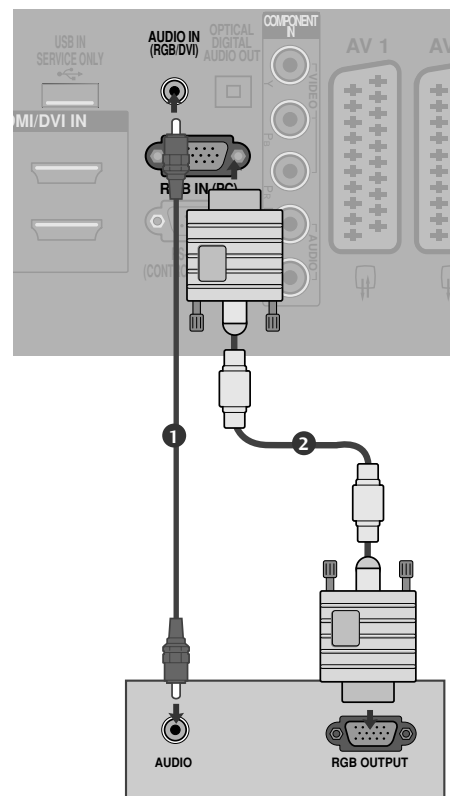

Подключение HDMI к разъему DVI

- 1 Подключите выход DVI компьютера к гнезду **HDMI/DVI IN 1 (DVI)** телевизора.
- 2 Подключите аудиовыход цифровой приставки к гнезду **AUDIO IN (RGB/DVI)** телевизора.
- 3 Включите компьютер.
- 4 С помощью кнопки **INPUT** на пульте дистанционного управления выберите источник входного сигнала **HDMI 1**.

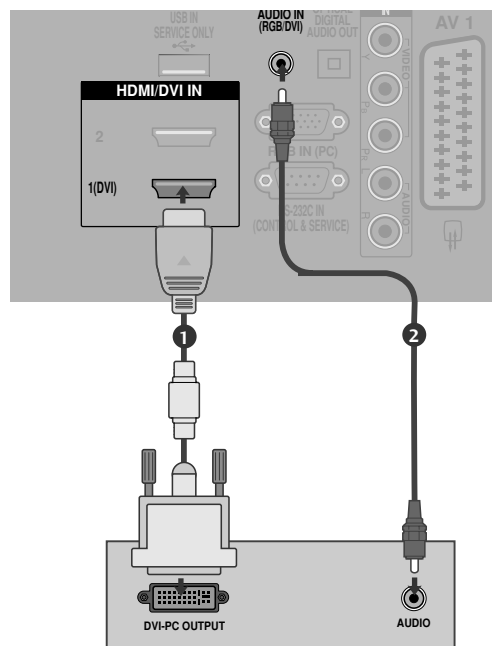

! ПРИМЕЧАНИЕ

- ▶ Вы можете получить живое изображение и звук, соединив ПК с телевизором.
- ▶ Во избежание перегорания, не оставляйте на экране телевизора, на длительное время статическое изображение.
- ▶ Присоедините компьютер к RGB (PC) портам телевизора после изменения разрешения компьютера.
- ▶ В режиме PC могут присутствовать помехи из-за разрешающей способности компьютера, контрастности или яркости. При наличии помех в режиме PC, настройте компьютер на другое разрешение, частоту или отрегулируйте яркость и контрастность до получения чистого и четкого изображения. Если частоту изменить нельзя, замените саму графическую карту PC или проконсультируйтесь с ее изготовителем.
- ▶ Форма синхронизации входа: отдельно
- ▶ Подключите кабель от выходного порта компьютера к HDMI IN (или HDMI/DVI IN) телевизора.
- ▶ Подключение аудиокабеля от компьютера к аудиовходу телевизора. (Аудиокабели с телевизором не поставляются.)
- ▶ При использовании звуковой карты настройте нужным образом звук на компьютере.
- ▶ В этом телевизоре используется решение VESA Plug and Play. Телевизор передает

- данные EDID в компьютер по протоколу DDC. Компьютер при использовании этого телевизора регулирует настройки автоматически.
- ▶ Протокол DDC заранее установлен изготовителем для режимов RGB (Analog RGB) и HDMI (Digital RGB).
- ▶ При необходимости настройте параметры работы функции Plug and Play.
- ▶ Если видеокарта компьютера не может выводить аналоговый и цифровой сигнал RGB одновременно, подключите RGB (PC/DTV) или HDMI IN (или HDMI/DVI IN) для вывода изображения с компьютера на телевизор.
- ▶ Если видеокарта компьютера не может выводить аналоговый и цифровой сигнал RGB одновременно, подключите RGB или HDMI (другой режим автоматически устанавливается телевизором в Plug and Play).
- ▶ Режим DOS видеокарты при использовании HDMI с кабелем DVI может не работать.
- ▶ При использовании слишком длинного кабеля RGB-PC на экране может появиться шум. Рекомендуется использовать кабель длиной до 5 м. Это обеспечит наилучшее качество.

НАСТРОЙКА ВНЕШНЕГО ОБОРУДОВАНИЯ

Поддерживаемое разрешение экрана

режим RGB[PC], HDMI[PC]

Разрешение	Частота горизонтальной развертки (КГц)	Частота вертикальной развертки (Гц)
720x400	31,468	70,08
640x480	31,469	59,94
	37,684	75,00
800x600	37,879	60,31
	46,875	75,00
832x624	49,725	74,55
	48,363	60,00
1024x768	56,470	70,00
	60,123	75,029
1280x768	47,78	59,87
1360x768	47,72	59,8
1366x768	47,56	59,6

режим HDMI[DTV]

Разрешение	Частота горизонтальной развертки (КГц)	Частота вертикальной развертки (Гц)
720x480	15,734 / 15,6	56,94 / 60
	31,469 / 31,5	59,94 / 60
720x576	15,625	50
	31,25	50
1280x720	37,500	50
	44,96 / 45	59,94 / 60
1920x1080	33,72 / 33,75	59,94 / 60
	28,125	50,00
	26,97 / 27	23,97 / 24
	33,716 / 33,75	29,976 / 30,00
	56,250	50
	67,43 / 67,5	59,94 / 60

Настройка экрана в режиме РС (ПК)

Восстановление настроек экрана

Эта функция работает в следующем режиме: RGB [PC].



- 1   Выберите **КАРТИНКА**.
- 2   Выберите **ЭКРАН**.
- 3   Выберите **Сброс**.
- 4   Выберите **Да**.
- 5  Запустите **Сброс** настроек.

- Нажмите кнопку **MENU** (Меню), чтобы вернуться к просмотру телевизора в обычном режиме.
- Нажмите кнопку **RETURN** (Назад), чтобы вернуться к предыдущему экрану меню.

НАСТРОЙКА ВНЕШНЕГО ОБОРУДОВАНИЯ

Регулирование положения на экране, размера, фазы

Если после авторегулировки изображение не корректное или мерцает, то регулируйте фазы изображения вручную.

Эта функция работает в следующем режиме: RGB [PC].

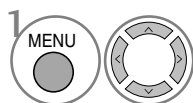
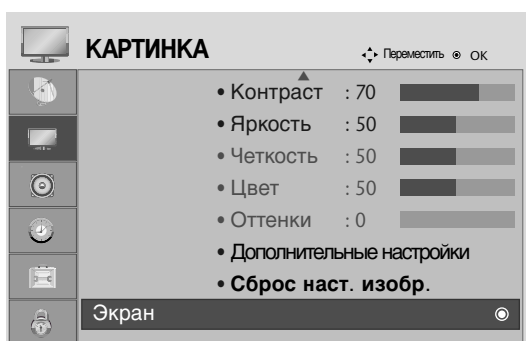

Выберите **КАРТИНКА**.

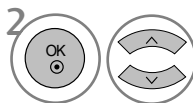

Выберите **ЭКРАН**.

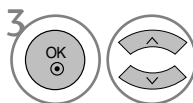

Выберите **Позиция**, **Размер** или **Фаза**.

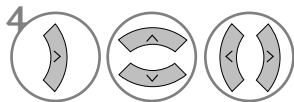

Проведите соответствующую настройку.

- Нажмите кнопку **MENU** (Меню), чтобы вернуться к просмотру телевизора в обычном режиме.
- Нажмите кнопку **RETURN** (Назад), чтобы вернуться к предыдущему экрану меню.

Выбор Разрешения

Для просмотра нормальной картинки разрешение режима RGB и режима ПК должны совпадать.

Эта функция работает в следующем режиме: RGB [PC].

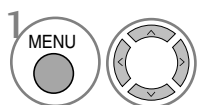

Выберите **КАРТИНКА**.

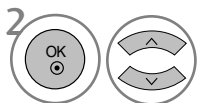

Выберите **ЭКРАН**.

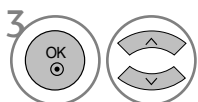

Выберите **Разрешение**.

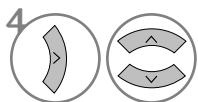

Выберите желаемое разрешение.

- Нажмите кнопку **MENU** (Меню), чтобы вернуться к просмотру телевизора в обычном режиме.
- Нажмите кнопку **RETURN** (Назад), чтобы вернуться к предыдущему экрану меню.

НАСТРОЙКА ВНЕШНЕГО ОБОРУДОВАНИЯ

Автоподстройка (только для режима RGB [PC])

Автоматически регулируется положение картинки и устраняются мерцание изображения. Если изображение телевизора после настройки остается неправильным, требуется дополнительная настройка.

Автонастройка

Функция автоматического выравнивания положение экрана, частоты и фазы. Пока идет автоматическая настройка, изображение на несколько секунд может исчезать с экрана.

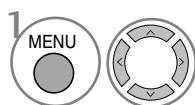

Выберите **КАРТИНКА**.

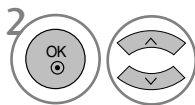

Выберите **ЭКРАН**.

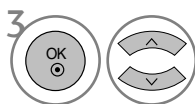

Выберите **Автонастройка**.

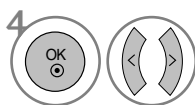

Выберите **Да**.



Запустите **Автонастройка**.

- Если положение изображения останется неверным, запустите функцию автонастройки еще раз.
- Если картинка требует повторной настройки после автоматической настройки в RGB (ПК), вы можете настроить **Позиция**, **Размер** или **Фаза**.

- Нажмите кнопку **MENU** (Меню), чтобы вернуться к просмотру телевизора в обычном режиме.
- Нажмите кнопку **RETURN** (Назад), чтобы вернуться к предыдущему экрану меню.

Просмотр программы / Управление программами

Функции клавиш пульта дистанционного управления

Направляйте пульт дистанционного управления на сенсор телевизора.

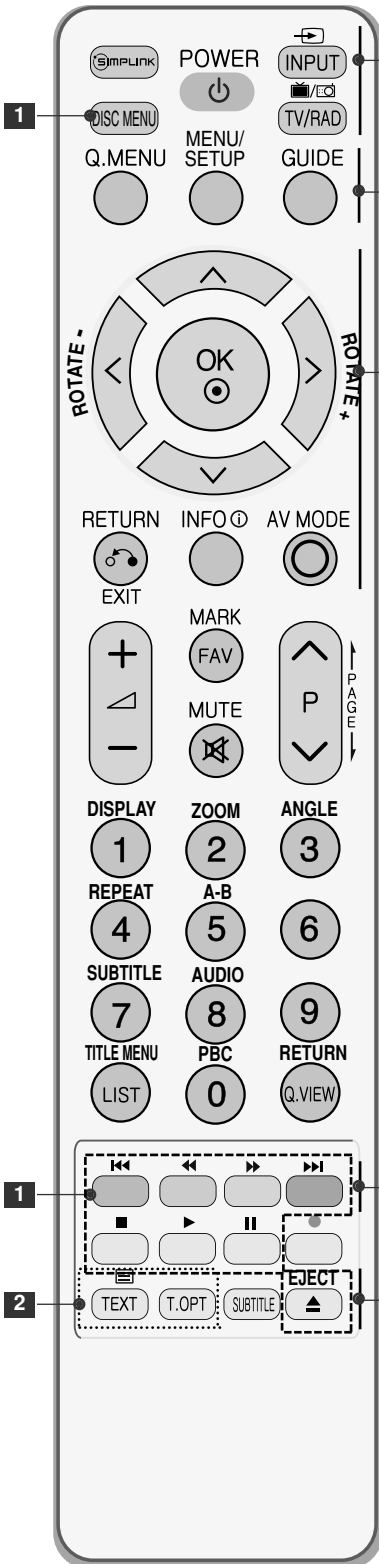

SIMPLINK Список видеоустройств, подключенных к ТВ. При нажатии этой кнопки на экране появляется меню Simplink.

POWER Нажатие этой кнопки переводит телевизор из режима ожидания в режим **Включено** или из режима **включено** в режим ожидания.

INPUT Режимы внешнего входного сигнала переключаются в стандартной последовательности. Включает телевизор, находящийся в режиме ожидания.

1 Кнопки управления DVD Управляет встроенными функциями DVD-проигрывателя. Более подробно см. раздел "Работа с DVD-проигрывателем"

TV/RAD Выбор радио-, телевизионного или DTV канала.

Q.MENU (меню быстрого доступа) Выбор желаемого источника меню быстрого доступа.

MENU Выбор меню. Сброс всех настроек на экранах и возврат в просмотр ТВ из любого меню.

SETUP (НАСТРОЙКА) отображает меню DVD после полной остановки воспроизведения.

GUIDE Показывает план программы.

ДЖОЙСТИК (Вверх/Вниз/Влево/Вправо) Для перемещения по экранному меню и выбора системных настроек.

OK Подтверждение выбора или отображение текущего режима.

RETURN (EXIT) (Назад (Выход)) Позволяет пользователю вернуться на один шаг назад в интерактивном приложении, EPG или другой интерактивной функции пользователя.

INFO ⓘ Показывает информацию о текущем экране.

AV MODE РЕЖИМ AV Этот пункт помогает вам выбрать и настроить изображение и звук при подключении AV устройств.

ЦВЕТНЫЕ КНОПКИ Эти кнопки используются для работы с телетекстом (только для моделей телевизоров, поддерживающих **ТЕЛТЕКСТ**) или для **редактирования программ**.

2 Кнопки ТЕЛТЕКСТА Эти кнопки используются для работы с телетекстом. Более подробно см. раздел 'Телетекст'.

SUBTITLE Повторно вызывает наиболее часто используемые в цифровом режиме субтитры.

Просмотр программы / Управление программами



VOLUME +/- Настройка громкости.

FAV Выводит заранее определенные избранные программы.

MUTE Включение и отключение звука.

Programme Выбор программы.
^ v

PAGE UP/DOWN (Страница вверх/вниз) Переход с одного полного набора экранной информации к следующему полному набору.

Цифровые кнопки 0 - 9 Выбор программы.
Выбор пронумерованных элементов в меню.

LIST Выводит на экран таблицу программ.

Q.VIEW Возврат к ранее просматриваемой программе.

Кнопки управления SIMPLINK Управление настройками SIMPLINK.

Установка батарей



- Откройте крышку отсека для батарей с задней стороны пульта дистанционного управления.
- Вставьте две батареи типа AAA 1,5 В, соблюдая полярность ("плюс" к "плюсу", "минус" к "минусу"). Не вставляйте старые или использованные батареи вместе с новыми.
- Закройте крышку.

Включение и выключение телевизора

- Если телевизор будет включен, эти функции можно будет использовать.

- 1 Подсоедините кабель питания к телевизору, затем подключите кабель питания к электросети.
- 2 Чтобы включить телевизор, находящийся в режиме ожидания, нажмите кнопки **POWER**, **INPUT**, $P \wedge \vee$, **Цифровые кнопки (0~9)** или цифровые кнопки на пульте дистанционного управления. (Эта функция доступна не во всех странах.)

Инициализация при включении

Если после настройки телевизора на экране отображается OSD (Экранный дисплей), вы можете выбрать язык (Language), выбрать режим (Select Mode), выбрать страну (Country), часовой пояс (Time Zone), провести автоматическую тонкую настройку программы (Auto programme tuning).

Примечание:

- a. Оно автоматически убирается с экрана в течение прибл. 40 секунд отсутствия нажатий на кнопки.
- b. Нажмите кнопку **RETURN** (Назад), чтобы перейти от текущего OSD к предыдущему.
- c. Для стран с неподтвержденными стандартами DTV (цифрового телевидения) вещания, некоторые функции DTV, в зависимости от среды DTV вещания, могут не работать.
- d. Режим «Дом» – оптимальная настройка для домашнего помещения, установлен на телевизоре по умолчанию.
- e. Режим «Магазин» – оптимальная настройка для помещения магазина. При изменении пользователем настроек качества отображаемой картинки, в режиме «Магазин» через некоторое время происходит сброс до настройки качества отображаемой картинки, установленной изготовителем.
- f. Режим изображения (Дом, Магазин) может быть изменен при помощи функции **Factory Reset** (настройки по умолчанию) в меню «**OPTION**» (функции).

Выбор программы

- 1 Для выбора программы нажмите кнопку $P \wedge \vee$ или **Цифровые кнопки**.

Настройка громкости

- 1 Чтобы настроить громкость звука, нажмите кнопку $\triangleleft +$ -.

При желании можно отключить звук, нажав кнопку **MUTE**.

Вновь включить звук можно кнопками **MUTE**, $\triangleleft + -$.

Просмотр программы / Управление программами

QUICK MENU (меню быстрого доступа)

Экранное меню OSD телевизора может немного отличаться от изображенного на этом рисунке.

Q.Menu (Quick Menu) - это меню функций, которые часто используются пользователями.

- **Формат изображения:** Выбор желаемого формата изображения.
Для настройки увеличения выберите 14:9, Увеличенный1 и Увеличенный2 в меню форматы изображения. После завершения настройки увеличения дисплей вернется назад в **Q.Menu**.
- **Подсветка:** Регулировка яркости экрана.
При изменении режима источника происходит возврат к настройкам яркости по умолчанию.
- **Режим изображения:** Выбор желаемого режима картинки.
- **Режим звучания:** Это функция осуществляет автоматическое сочетание звука, которое считается лучшим для просматриваемого изображения. Выбор желаемого режима звука.
- **Звук:** Выбор выхода для передачи звука.
- **Таймер сна:** Устанавливает таймер автоматического отключения.

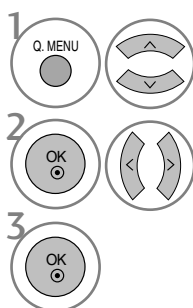
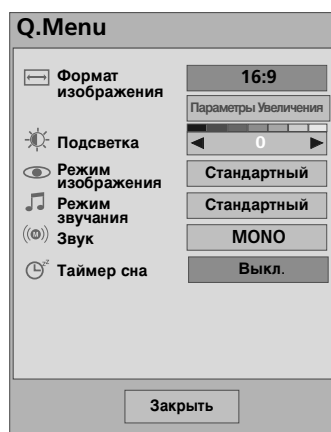

Отобразить каждое меню.

или Выберите желаемый звук.

- Нажмите кнопку Q.MENU, чтобы вернуться к просмотру телевизора в обычном режиме.
- Нажмите кнопку RETURN (Назад), чтобы вернуться к предыдущему экрану меню.

ВЫБОР ЭКРАННЫХ МЕНЮ И НАСТРОЙКА

Экранное меню OSD телевизора может немного отличаться от изображенного на этом рисунке.

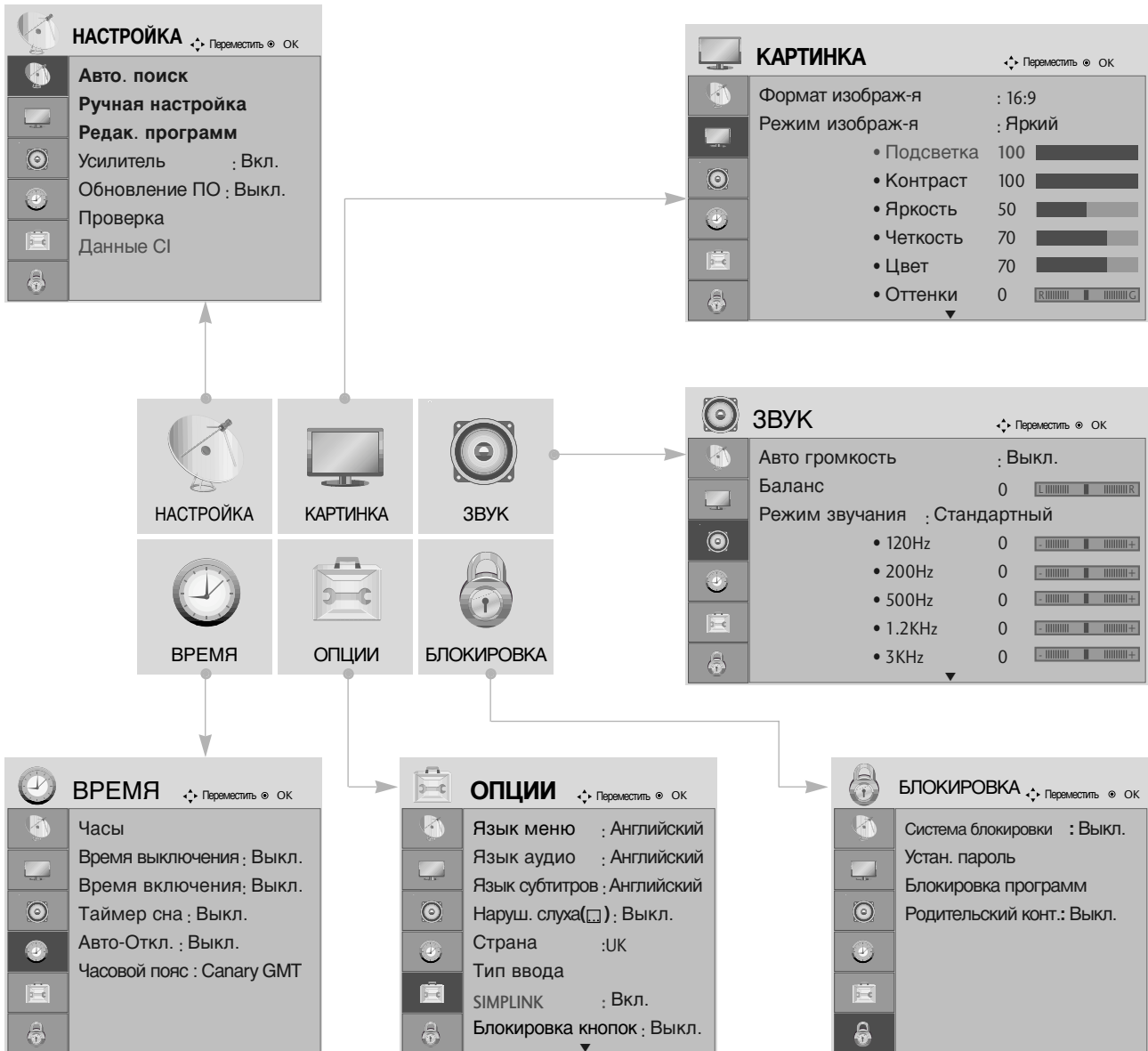

1 MENU Выведите каждое меню.

2 OK Выберите пункт меню.

3 OK Перейдите к всплывающему меню.

- Нажмите кнопку **MENU** (Меню), чтобы вернуться к просмотру телевизора в обычном режиме.
- Нажмите кнопку **RETURN** (Назад), чтобы вернуться к предыдущему экрану меню.

Просмотр программы / Управление программами

Автоматическая настройка на телевизионные станции

Используется для автоматического поиска и сохранения всех программ.

При запуске автоматического программирования вся ранее записанная служебная информация будет удалена.

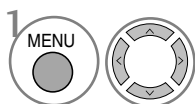
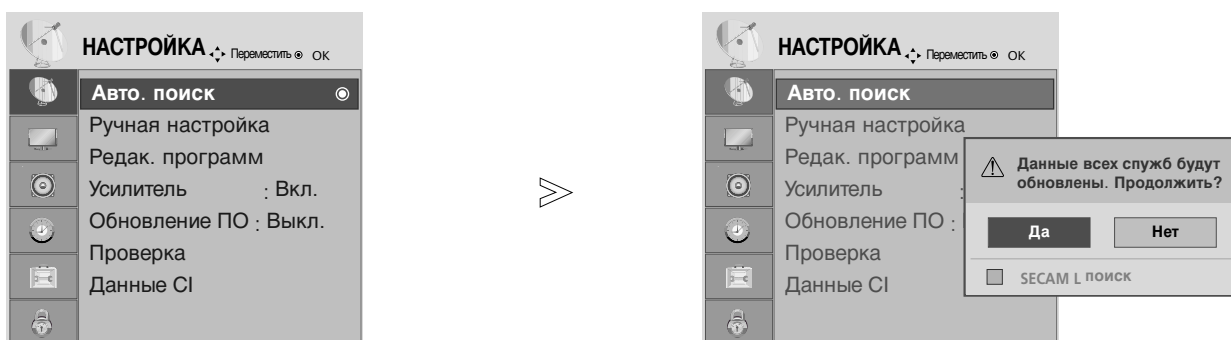

Выберите **НАСТРОЙКА**.

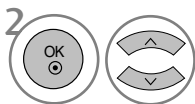

Выберите **Авто. поиск**.

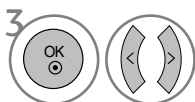

Выберите **Да**.



Запустите **Авто. поиск**.

- Для ввода пароля из 4 цифр при включенной системе блокировки (Lock System On) используйте цифровые кнопки.
- Если необходимо продолжать выбирать параметры автонастройки, нажмите кнопку **ДА**, используя кнопки < >. После этого нажмите кнопку **ОК**. В противном случае выберите **НЕТ**.

- Нажмите кнопку **MENU** (Меню), чтобы вернуться к просмотру телевизора в обычном режиме.
- Нажмите кнопку **RETURN** (Назад), чтобы вернуться к предыдущему экрану меню.

Ручная настройка на станции (в цифровом режиме)

Настройка программ вручную позволяет добавлять программу в список программ вручную.

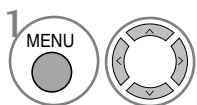
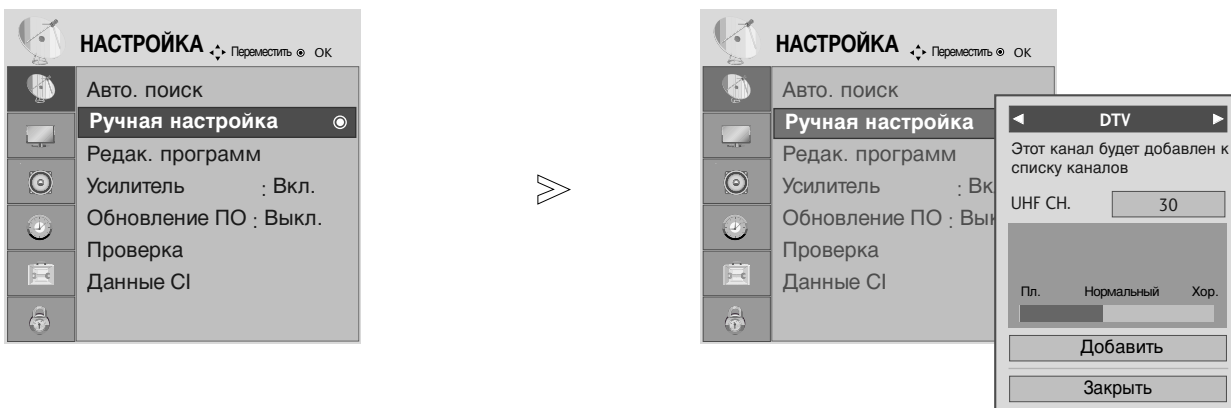

Выберите **НАСТРОЙКА**.

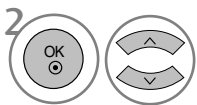

Выберите **Ручная настройка**.

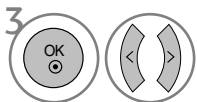

Выберите **DTV**.

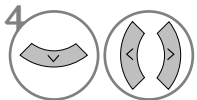

Выберите желаемый номер канала.

- Для ввода пароля из 4 цифр при включенной системе блокировки (Lock System On) используйте цифровые кнопки.

- Нажмите кнопку **MENU** (Меню), чтобы вернуться к просмотру телевизора в обычном режиме.
- Нажмите кнопку **RETURN** (Назад), чтобы вернуться к предыдущему экрану меню.

Просмотр программы / Управление программами

Ручная настройка на станции (в аналоговом режиме)

Режим ручной предварительной установки телевизионных каналов позволяет вам настроить телевизионные станции и расположить их в любой удобной для вас последовательности.

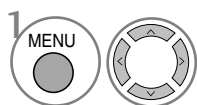
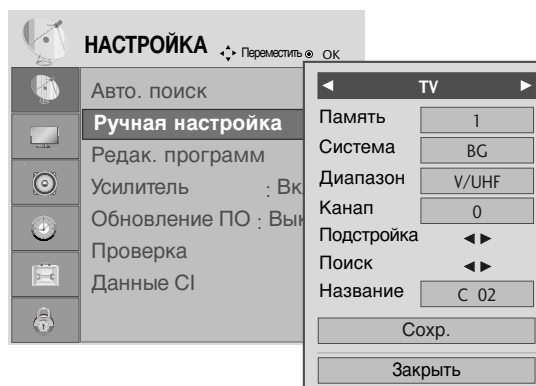
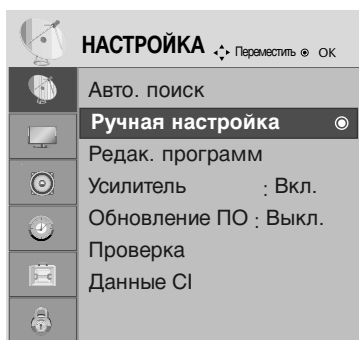

1 Выберите **НАСТРОЙКА**.

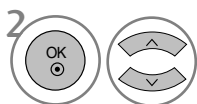

2 Выберите **Ручная настройка**.

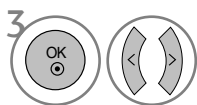

3 Выберите **TV**.

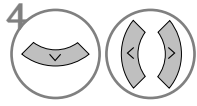

4 Выберите номер желаемой программы.

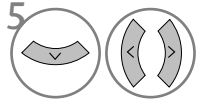

5 Выберите систему телевидения.

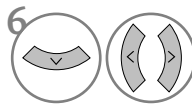

6 Выберите **V/UHF** или **Кабель**.

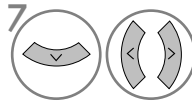

7 Выберите желаемый номер канала.

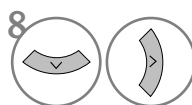

8 Начать поиск.

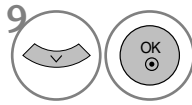

9 Выберите **Сохранить**.







- Нажмите кнопку **MENU** (Меню), чтобы вернуться к просмотру телевизора в обычном режиме.
- Нажмите кнопку **RETURN** (Назад), чтобы вернуться к предыдущему экрану меню.

- Для ввода пароля из 4 цифр при включенной системе блокировки (Lock System On) используйте цифровые кнопки.
- **L** : SECAM LL' (не во всех моделях)
- **BG** : PAL BG SECAM BG Европа Восточная Европа Азия Новая Зеландия Ближний Восток Африка
- **I** : PAL I III Великобритания Ирландия Гонконг Южная Африка
- **DK** : PAL DK SECAM DK Восточная Европа Китай Африка СНГ
- Чтобы сохранить другой канал, повторите шаги с 4 по 9.

■ Присвоение названия станции

Также вы можете дать программе имя, состоящее из пяти символов для каждого номера программы..





- 1   Выберите **НАСТРОЙКА**.
- 2   Выберите **Ручная настройка**.
- 3   Выберите **TV**.
- 4   Выберите **Название**.

- 5   Выберите место и выберите второй знак, и так дальше. Вы можете использовать алфавит от А до Z, цифры от 0 до 9, +/- и пробел.
- 6   Выберите **Закреть**.
- 7   Выберите **Сохранить**.

■ Точная настройка

Обычно точная настройка бывает необходимой лишь при плохом качестве принимаемого сигнала.

- 1   Выберите **НАСТРОЙКА**.
- 2   Выберите **Ручная настройка**.
- 3   Выберите **TV**.

- 4  Выберите **Подстройка**.
- 5  Тонкая настройка для получения картинки и звука лучшего качества.
- 6   Выберите **Сохранить**.

- Нажмите кнопку **MENU** (Меню), чтобы вернуться к просмотру телевизора в обычном режиме.
- Нажмите кнопку **RETURN** (Назад), чтобы вернуться к предыдущему экрану меню.

Просмотр программы / Управление программами

Редактирование программ

Если номер программы пропускается, значит его невозможно выбрать с помощью кнопок P ^
v во время просмотра телевизора.

Чтобы выбрать пропущенную программу, наберите номер программы с помощью цифровых кнопок или выберите его в экранном меню **Редак. программ**.

Эта функция позволяет пропускать сохраненные программы.

В некоторых странах можно перемещать номер программы с помощью **Желтой** кнопки.

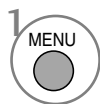
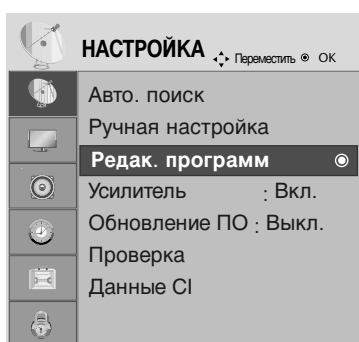

Выберите **НАСТРОЙКА**.



Выберите **Редак. программ**.



Запустите **Редак. программ**.



Выберите программу для сохранения или пропуска.

• Для ввода пароля из 4 цифр при включенной системе блокировки (Lock System On) используйте цифровые кнопки.

- Нажмите кнопку **MENU** (Меню), чтобы вернуться к просмотру телевизора в обычном режиме.
- Нажмите кнопку **RETURN** (Назад), чтобы вернуться к предыдущему экрану меню.

(В РЕЖИМЕ DTV/RADIO)

■ Пропуск номера программы



1 Выберите номер программы, которую следует пропустить.



2 Сделайте номер пропущенной программы синим.



3 Отмените выделение

- Когда номер программы пропускается, это означает, что вы не сможете ее выбрать в нормальном режиме работы телевизора с помощью кнопок P ^ v переключения программ.
- Чтобы выбрать пропущенную программу, наберите номер программы с помощью цифровых кнопок или выберите его в экранном меню Редак. программ или EPG.

■ Выбор любимой программы



1 Выберите номер любимой программы.

- выбранная программа будет автоматически включена в список предпочтительных программ.

Просмотр программы / Управление программами

В РЕЖИМЕ TV

Эта функция позволяет вам удалять или пропускать сохраненные программы.

■ Auto Sort (Автоматическая сортировка)



Запустите Автоматическую сортировку.

- После активации Auto Sort вы больше не сможете редактировать программы.

■ Удаление программы



Выберите номер программы, которую следует удалить.

- Выбранная программа удаляется, а все последующие программы перемещаются вверх на одну позицию.



Сделайте номер пропущенной программы красным.



Отмените выделение

■ Перемещение программы



Выберите номер программы, которую следует переместить.



Сделайте номер перемещаемой программы ЖЕЛТЫМ.



Переместите выделенную программу.

■ Пропуск номера программы

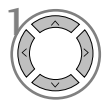

Выберите номер программы, которую следует пропустить.

- Когда номер программы пропускается, это означает, что вы не сможете ее выбрать в нормальном режиме работы телевизора с помощью кнопок P ^ v переключения программ.
- Чтобы выбрать пропущенную программу, наберите номер программы с помощью цифровых кнопок или выберите его в экранном меню Редак. программ или EPG.



Сделайте номер пропущенной программы синим.



Отмените выделение

■ Выбор любимой программы



Выберите номер любимой программы.

- Выбранная программа будет автоматически включена в список предпочтительных программ.

BOOSTER (В ЦИФРОВОМ РЕЖИМЕ)

При плохом приеме включите (On) Усилитель (**Booster**).

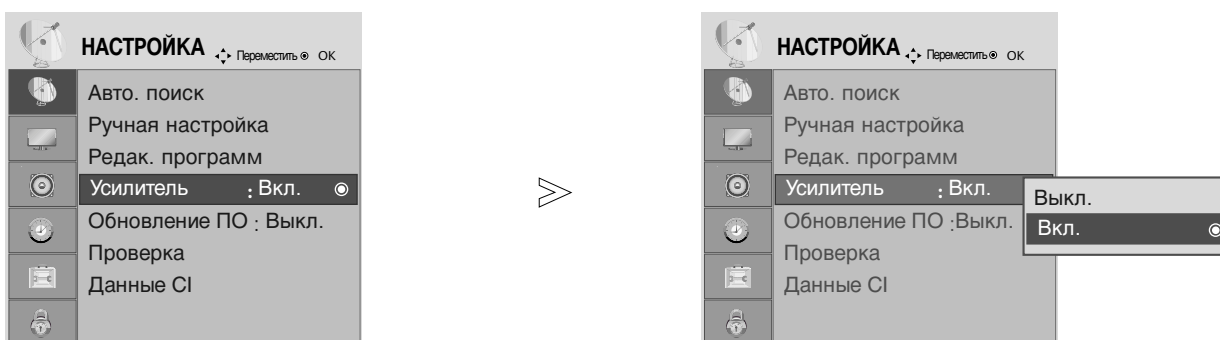

-   Выберите **НАСТРОЙКА**.
-   Выберите **Усилитель**.
-   Выберите Вкл. или Выкл..
-  Сохранить.

- Нажмите кнопку **MENU** (Меню), чтобы вернуться к просмотру телевизора в обычном режиме.
- Нажмите кнопку **RETURN** (Назад), чтобы вернуться к предыдущему экрану меню.

Просмотр программы / Управление программами

ОБНОВЛЕНИЕ ПО

Параметр «Обновление ПО» (Software Update) означает, что программное обеспечение можно загрузить через систему цифрового наземного телевидения.

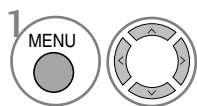
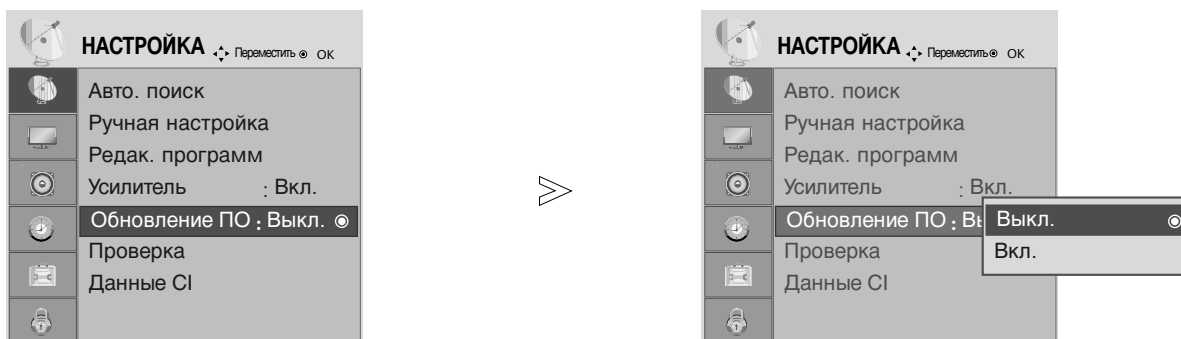

Выберите **НАСТРОЙКА**.

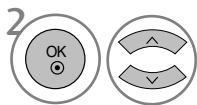

Выберите **Обновление ПО**.

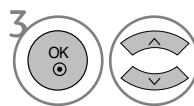

Выберите **Вкл.** или **Выкл.**.
• Выбрав значение **Вкл.**, пользователь подтверждает сообщение о том, что имеется новое программное обеспечение.



Сохранить.

* При настройке **Обновление ПО**

Иногда передача измененной цифровой информации о программном обеспечении может быть вызвана из меню на экране ТВ.

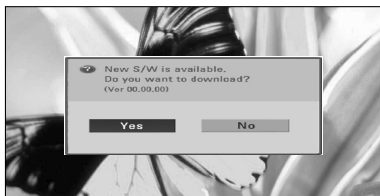

Если для параметра Software Update (Обновление программного обеспечения) выбрано значение Off (Выкл.), отображается сообщение с запросом на включение данного параметра (выбор значения On (Вкл.)).

Используя кнопки < >, выберите пункт **ДА**. На экране появится следующая картина.

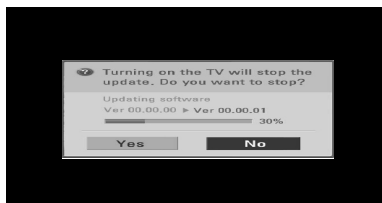

Когда питание отключается, начинается загрузка. Если в процессе обновления включить питание, отображается информация о состоянии процесса обновления.

Когда обновление программного обеспечения завершено, система перезагружается.



- При обновлении программного обеспечения:
 - Питание телевизора отключать нельзя.
 - Отключать телевизор нельзя.
 - Отсоединять антенну нельзя.
 - После обновления программного обеспечения можно проверить версию обновленного программного обеспечения в меню Проверка.

Проверка (в цифровом режиме)

Эта функция позволяет просматривать данные о производителе, модели/типе телевизора, серийный номер и версию программного обеспечения.

Выводится информация и уровень сигнала включенного MUX.

Выводится информация о сигнале и имя сервиса выбранного MUX.

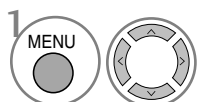

Выберите **НАСТРОЙКА**.

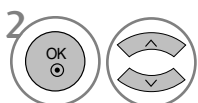

Выберите **Проверка**.



Отображается название **Производитель, Модель/Тип, Серийный номер и Версия ПО**.

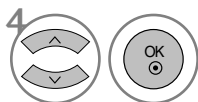

Отображается информация о канале.

- Нажмите кнопку **MENU** (Меню), чтобы вернуться к просмотру телевизора в обычном режиме.
- Нажмите кнопку **RETURN** (Назад), чтобы вернуться к предыдущему экрану меню.

ИНФОРМАЦИЯ О CI [ОБЩЕМ ИНТЕРФЕЙСЕ]

Эта функция позволяет просматривать шифрованные услуги (платные услуги). Если снять модуль CI, воспользоваться платными услугами будет невозможно. После того как модуль будет вставлен в разъем CI, откроется доступ к меню модуля. Для покупки модуля и смарт-карты свяжитесь со своим дилером поддержки. Не вставляйте и не извлекайте модуль CI из телевизора слишком часто. Это может вызвать проблемы. При включении телевизора после установки модуля CI звук часто будет отсутствовать.

Наличие модуля CI и смарт-карты может сделать картинку неестественной.

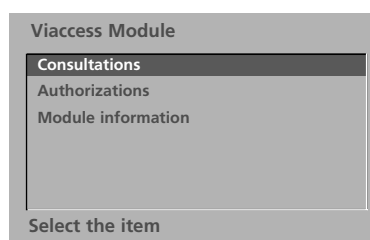
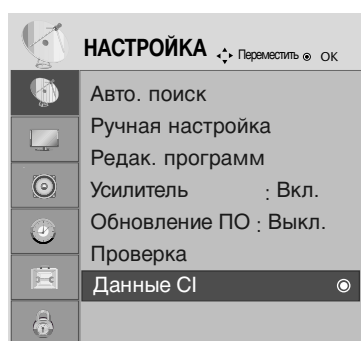

- Данный OSD приведен только для иллюстрации, параметры меню и формат экрана могут варьироваться в зависимости от поставщика цифровых платных видеослуж.
- Вы можете изменить экран меню CI (общего интерфейса) и услуги у вашего дилера.

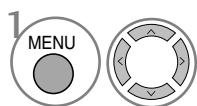

1 Выберите **НАСТРОЙКА**.

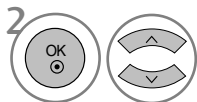

2 Выберите **Данные CI**.

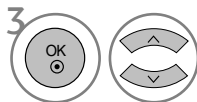

3 Выберите желаемый пункт: Module information (информация о модуле), smart card information (информация о смарт-карте), language (язык), software download (загрузка программного обеспечения) и т.д.



4 Сохранить.

- Нажмите кнопку **MENU** (Меню), чтобы вернуться к просмотру телевизора в обычном режиме.
- Нажмите кнопку **RETURN** (Назад), чтобы вернуться к предыдущему экрану меню.

Вызов таблицы программ

Вы можете проверить сохраняемые в памяти программы, вызвав на экран таблицу программ.



Выводится при программировании заблокированных каналов.

■ Вывод на экран таблицы программ



Отображается **Список программ**.

- Вы можете обнаружить, что некоторые программы имеют номера синего цвета. Они были установлены на пропуск при автоматической настройке или в режиме редактирования программ.
- У некоторых программ в таблице программ показан только номер канала и это означает, что отсутствует присвоенное им название станции.

■ Выбор программы в таблице программ



Выберите программу.



Переключитесь на номер выбранной программы.



Из программы, которую вы в настоящий момент просматриваете, режим будет изменен с TV на DTV на Радиопрог.

■ Просмотр страниц таблицы программ

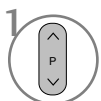

Переверните страницы.



Возврат к нормальному просмотру телевизора.

■ Вывод таблицы любимых программ



Отображение таблицы Favourite Programme (Любимая программа).

Просмотр программы / Управление программами



Работает только с устройством, имеющим логотип SIMPLINK. Проверьте наличие логотипа SIMPLINK.

При использовании с другими устройствами с функцией HDMI-CEC телевизор может работать некорректно.

Simplink позволяет управлять записями и воспроизводить их на других видеоустройствах, подключенных к ТВ при помощи кабеля HDMI, не используя дополнительных кабелей и без какой-либо дополнительной настройки.

Если вам не требуется меню SIMPLINK, выберите **ВЫКЛ.**.

Функция SIMPLINK не поддерживается входом HDMI IN 3.

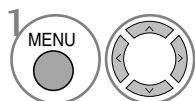
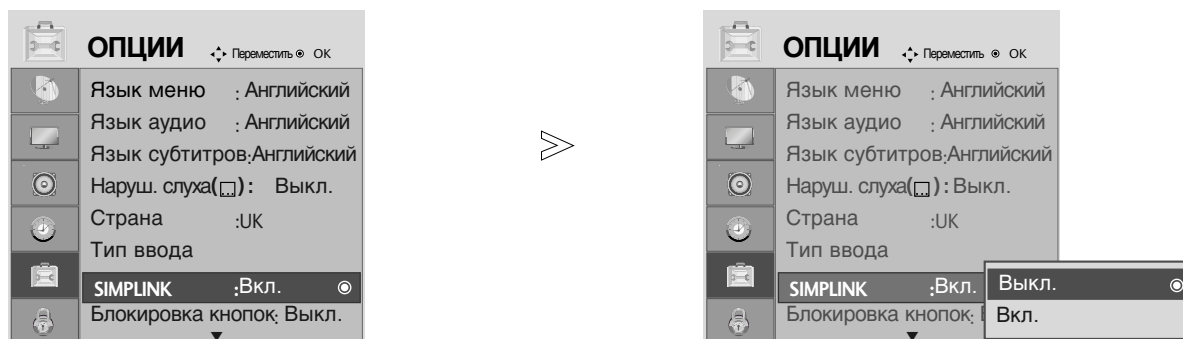

Выберите **ОПЦИИ**.

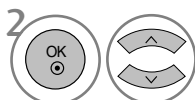

Выберите **SIMPLINK**.

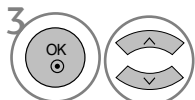

Выберите **Вкл.** или **Выкл.**.



Сохранить.

- Нажмите кнопку **MENU** (Меню), чтобы вернуться к просмотру телевизора в обычном режиме.
- Нажмите кнопку **RETURN** (Назад), чтобы вернуться к предыдущему экрану меню.

! ПРИМЕЧАНИЕ

- ▶ Подключите кабель HDMI к HDMI/DVI IN или разъему (HDMI выход), расположенному на задней стороне устройства SIMPLINK терминалу HDMI IN.
- ▶ Для домашнего кинотеатра с функцией SIMPLINK после подключения HDMI терминала указанным выше методом, подключите кабель DIGITAL AUDIO OUT к терминалу DIGITAL AUDIO IN, расположенному на задней стороне телевизора и разъему OPTICAL на задней панели устройства SIMPLINK.
- ▶ При работе с внешним устройством с функцией SIMPLINK, нажмите кнопку MODE на пульте дистанционного управления телевизором и используйте его для управления.
- ▶ Когда источник сигнала подключается к другому источнику с помощью кнопки INPUT на пульте дистанционного управления, устройство использующее функцию SIMPLINK останавливается.
- ▶ При выборе или управлении медиа-устройством с функцией домашнего кинотеатра, динамик автоматически переключается на K¹ (прослушивание через домашний кинотеатр).

Функции SIMPLINK

Воспроизведение записи/диска

Управление подключенными AV устройствами осуществляется с помощью кнопок \wedge \vee \lt \gt , ОК, \blacktriangleright , \blacksquare , Π , \blacktriangleleft и \blacktriangleright . (Кнопка \bullet не обладает такими свойствами).

Прямое воспроизведение

После подключения видеоприборов к ТВ можно непосредственно управлять этими устройствами и воспроизводить мультимедиа без дополнительных настроек.

Выбор видеоприбора

Позволяет выбрать одно из видеоприборов, подключенных к ТВ, и запустить его для воспроизведения записей.

Отключение всех устройств

При отключении ТВ все подключенные к нему устройства также отключаются.

Переключение аудиовыхода

Предоставляет простой способ переключения аудиовыхода.

Sync Power On

Телевизор автоматически перейдет в режим включения после того, как проигрыватель с функцией Simplink начнет воспроизведение через HDMI-интерфейс соединения.

***Устройство, подключенное к ТВ при помощи кабеля HDMI, но не поддерживающее Simplink, не предоставляет такой возможности.**

Меню SIMPLINK

Нажмите кнопки \wedge \vee \lt \gt , затем с помощью кнопки ОК выберите нужный источник SIMPLINK.

- 1 **TV viewing (Просмотр ТВ):** переключение на предыдущий канал ТВ независимо от текущего режима.
- 2 **DISC playback (Воспроизведение с диска):** выбор подключенных дисков и запуск воспроизведения. Если доступны несколько дисков, названия дисков будут выведены в нижней части экрана.
- 3 **VCR playback (Воспроизведение VCR):** воспроизведение и управление подключенным VCR.
- 4 **HDD Recordings playback (Воспроизведение записей с HDD):** воспроизведение и управление записями, хранящимися на HDD.
- 5 **Audio Out to Home theatre/Audio Out to TV (Вывод звука на домашний кинотеатр/Вывод звука на ТВ):** выбор динамиков домашнего кинотеатра или ТВ для вывода звука.



- Домашний кинотеатр: подключение двух и более устройств одновременно невозможно.
- DVD-плеер, устройство для записи: возможно одновременное подключение до трех устройств.
- VCR: подключение двух и более устройств одновременно невозможно.

Просмотр программы / Управление программами

ЯРЛЫКИ ДЛЯ ИСТОЧНИКОВ ВХОДНОГО СИГНАЛА

Выберите ярлыки для каждого из источников входного сигнала.

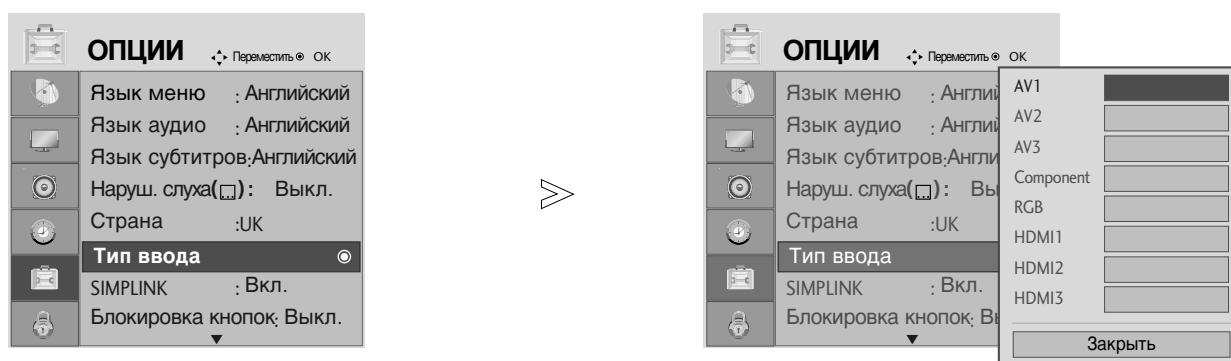

-   Выберите **ОПЦИИ**.
-    Выберите **Тип ввода**.
-   Выберите источник.
-   Выберите ярлык.

- Нажмите кнопку **MENU** (Меню), чтобы вернуться к просмотру телевизора в обычном режиме.
- Нажмите кнопку **RETURN** (Назад), чтобы вернуться к предыдущему экрану меню.

РЕЖИМ AV

Вы можете выбрать оптимальное качество изображение и звука при подключении AV устройств к внешнему входу.

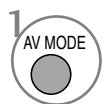
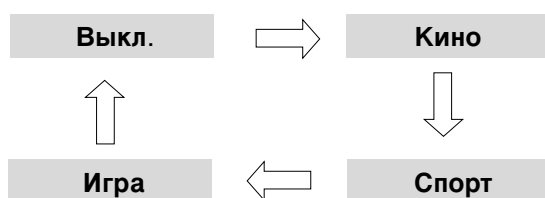

Проведите соответствующую настройку.



Сохранить.

- Если вы выберете режим Cinema (Кинотеатр) в режиме AV (AV mode), режим Cinema будет выбран как для режима картинки (**Режим изображения**), так и для режима звука (**Режим звучания**) в меню **КАРТИНКА** и меню AUDIO соответственно.
- Если вы выберете «**Выкл.**» в режиме AV, будет выбрана картинка и изображение, которые вы установили первоначально.

EPG (ЭЛЕКТРОННОЕ РУКОВОДСТВО ПО ПРОГРАММАМ) (В ЦИФРОВОМ РЕЖИМЕ)

Эта система содержит электронное руководство по программам (EPG), которое помогает пользователю в навигации по всем имеющимся параметрам изображения.

EPG поддерживает такую информацию, как списки программ, время начала и окончания для всех имеющихся услуг. Кроме того, часто в EPG присутствует подробная информация о программах (наличие и количество таких подробных описаний программ может быть различным, в зависимости от конкретной вещающей компании).

Эта функция может использоваться только при широковещательном распространении информации для EPG вещающими компаниями.

EPG содержит описание программ на следующие 8 дней.

Включение и отключение EPG



1 Включение или отключение EPG.



Выбор программы



1 Выберите желаемую программу.



2 Отображается выбранная программа.

Функции кнопок в режиме руководства NOW/NEXT



Красный

Изменить режим EPG



Желтый

Войти в режим настройки таймера записи/напоминания



Синий

Войти в режим списка таймера записи/напоминания



OK

Измените для выбранной программы.



Выбрать текущую (NOW) или следующую (NEXT) программу.



Выбрать телепрограмму.



На страницу вверх/вниз.



GUIDE

Отключить EPG.



TV/RAD

Выбрать программу ТВ или радио



INFO

Включить или отключить подробную информацию.

Функции кнопок в режиме программы на 8 дней



Красный

Изменить режим EPG.



Зеленый

Войти в режим установки даты.



Желтый

Войти в режим настройки таймера записи/напоминания.



Синий

Войти в режим списка таймера записи/напоминания.



OK

Измените для выбранной программы.



Выбрать текущую (NOW) или следующую (NEXT) программу.



Выбрать телепрограмму.



На страницу вверх/вниз.



GUIDE

Отключить EPG.



TV/RAD

Выбрать программу ТВ или радио.



INFO

Включить или отключить подробную информацию.

Функции кнопок в режиме изменения даты



Зеленый

Отключить режим установки даты.



OK

Изменить на выбранную дату.



Выбрать дату.



Отключить режим установки даты.



GUIDE

Отключить EPG.

EPG (ЭЛЕКТРОННОЕ РУКОВОДСТВО ПО ПРОГРАММАМ) (В ЦИФРОВОМ РЕЖИМЕ)

Функции кнопок в окне расширенного описания



Текст вверх/вниз.



Войти в режим настройки таймера записи/напоминания.



Включить или отключить подробную информацию.



Отключить EPG.

Функции в режиме записи/напоминания

- Эта функция доступна, только если записывающее оборудование, использующее передачу сигналов о записи pin8, подключено к терминалу DTV-OUT с помощью кабеля SCART.
- Через два часа после включения с помощью функции напоминания телевизор автоматически перейдет в режим ожидания, если не нажата какая-либо кнопка.



Перейти в режим программы или списка таймера.



Установить таймер записи/напоминания.



Выбор типа, услуги, даты или времени начала/окончания.



Параметры функций.

Функции кнопок в режиме Список заданий



Режим добавления нового значения таймера вручную.



Войдите в режим редактирования Список заданий.



Удалить выбранную запись.



Перейти в режим руководства.



Выберите Список заданий.

Работа с DVD-проигрывателем

Важные сведения о дисках

Обозначения, используемые в этом руководстве

Во время операции на экране телевизора может появиться "⊙"
"⊙" означает, что операция не разрешается устройством или недоступна на диске.

Как обращаться с дисками

- Не касайтесь рабочей стороны диска.

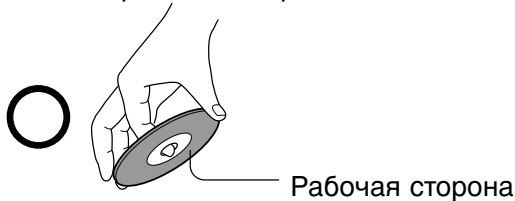

- Не приклеивайте бумагу или пленку на поверхность диска.



Как чистить диски

- Следы пальцев и пыль на поверхности диска могут привести к ухудшению качества изображения и звука. Очищайте диск мягкой тканью по направлению от центра к внешнему краю. Старайтесь не загрязнять поверхность диска.

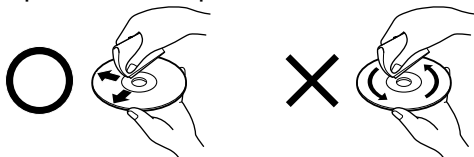

- Ни в коем случае не используйте растворители (разбавитель, бензин, чистящие средства или антистатический аэрозоль для виниловых долгоиграющих пластинок. Их применение может испортить диск.

Как хранить диски

- Не храните диски в местах, где на них может попадать прямой солнечный свет, или вблизи источников тепла.
- Не храните диски во влажных и пыльных местах, например в ванной или рядом с увлажнителем воздуха.
- Храните диски в коробках, устанавливая их вертикально. Не складывайте диски в стопку и не кладите на них посторонние

предметы – это может их деформировать.

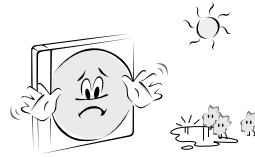

Структура диска

Обычно содержимое видеодиска DVD делится на разделы, а разделы – на сцены. Диски Video CD и Audio CD делятся на треки.

Видеодиск DVD

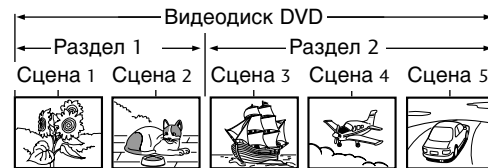

Video CD/Audio CD

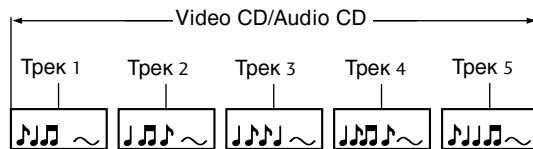

Каждому разделу, сцене и треку присваивается номер, называемый "номером раздела", "номером сцены" и "номером трека".

Диски могут быть записаны и без этих номеров.

Раздел. Если на диске записано два или более фильмов, он делится на две или более частей. Каждая такая часть называется "РАЗДЕЛ".

Сцена. Разделы могут быть поделены на несколько частей. Каждая такая часть называется "СЦЕНА".

Трек. Аудиодиски могут содержать несколько частей. Такие части назначаются трекам.

Примечание.

- Если компакт-диск формата MP3 или JPG создан некорректным способом, такой диск может не прочитаться проигрывателем. В этом случае попробуйте перезаписать компакт-диск, установив правильные параметры записывающей компьютерной программы.

Работа с DVD-проигрывателем

Типы воспроизводимых дисков

- DVD (8 см/12 см)
- Видеокомпакт-диски (VCD) (8 см/12 см)
- Аудиокомпакт-диски (8 см/12 см)

Кроме того, данное устройство может воспроизводить диски, записанные в форматах DVD-R, DVD+R, DVD-RW, DVD+RW, Kodak Picture CD, SVCD и CD-R/CD-RW с аудиотреками, файлами MP3 и/или JPEG.

Примечание. Прочитается ли диск CD-R/RW (или DVD-R, DVD+R, DVD-RW, DVD+RW) в устройстве или нет, зависит от оборудования, на котором производилась запись, а также от самого диска CD-R/RW (или DVD-R, DVD+R, DVD-RW, DVD+RW).

Региональный код DVD-проигрывателя и DVD-дисков



DVD-проигрыватель разработан для воспроизведения DVD, закодированного с региональным кодом "5". Региональный код на обложках некоторых DVD-дисков означает, что этот диск можно воспроизводить только на соответствующих типах проигрывателей. Это устройство может воспроизводить DVD-диски, помеченные региональным кодом "5" или "ALL" (Все). При попытке воспроизвести диски с другим региональным кодом на экране телевизора появится сообщение "Wrong Region" (Неправильный регион). Некоторые DVD-диски могут не иметь пометки о региональном коде, но их воспроизведение все равно может быть запрещено по региональным критериям.

CLASS 1 LASER PRODUCT
KLASSE 1 LASER PRODUKT
LUOKAN 1 LASER LAITE
KLASS 1 LASER APPARAT
CLASSE 1 PRODUIT LASER

ВНИМАНИЕ!

В этом проигрывателе цифровых видеодисков (Digital Video Disc, DVD) применяется лазерная система. Для правильного использования данного продукта внимательно прочитайте это руководство пользователя и впоследствии держите его всегда под рукой – оно может понадобиться при техническом обслуживании и при обращении в авторизованный сервисный центр (см. порядок технического обслуживания). Использование элементов управления, настроек или выполняемых процедур не по назначению, описанному в данном руководстве, может привести к опасному лучевому облучению. Не пытайтесь вскрывать корпус телевизора – это может привести к лазерному облучению. При вскрытом корпусе лазерное излучение становится видимым. НЕ НАПРАВЛЯЙТЕ ВЗГЛЯД НА ЛУЧ ЛАЗЕРА.

ВНИМАНИЕ! На устройство не должна попадать влага (капли жидкости или брызги). Нельзя также ставить на него предметы, наполненные жидкостью (например, вазы).

Запоминание последнего эпизода

Этот проигрыватель запоминает последний эпизод последнего просматриваемого диска. Последний эпизод остается в памяти, даже если изменить источник входного сигнала.

Примечание. Проигрыватель не запомнит эпизод на диске, если вынуть диск из проигрывателя и выключить телевизор.

! ПРИМЕЧАНИЕ ► Вставьте DVD-диск и дважды нажмите кнопку STOP (Стоп), чтобы войти в меню настройки DVD.





Выбор языка

Выбор языка воспроизведения звука

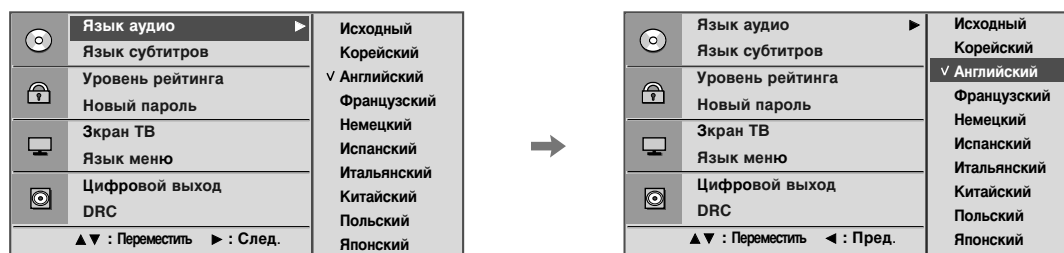
Выберите нужный язык воспроизведения звука. Если выбран язык воспроизведения звука, то при просмотре нового диска звук будет воспроизводиться на этом языке (если звуки на таком языке присутствуют на диске).

Также можно выбрать другой доступный язык воспроизведения звука, нажав кнопку AUDIO (Аудио) на пульте дистанционного управления.



-   Выберите меню **Язык аудио**.
-   Выберите нужный язык.
-  Возобновите воспроизведение.





Работа с DVD-проигрывателем

Выбор языка субтитров

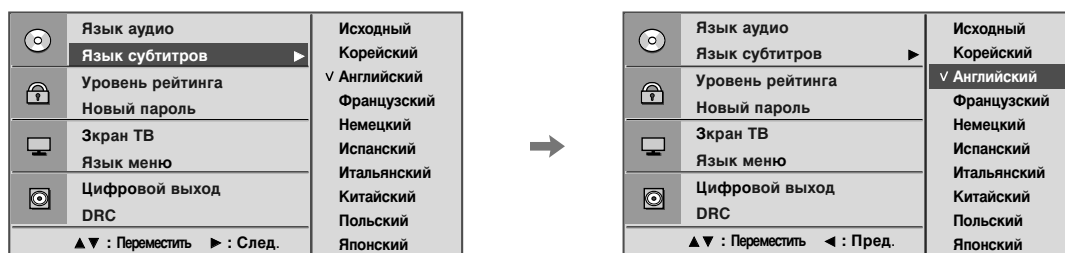
Выберите нужный язык субтитров. Если выбран язык отображения субтитров, то при просмотре нового диска субтитры будут отображаться на этом языке (если такие субтитры есть на диске).

Также можно выбрать другой доступный язык субтитров, нажав кнопку SUBTITLE (Субтитры) на пульте дистанционного управления во время воспроизведения диска.

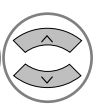



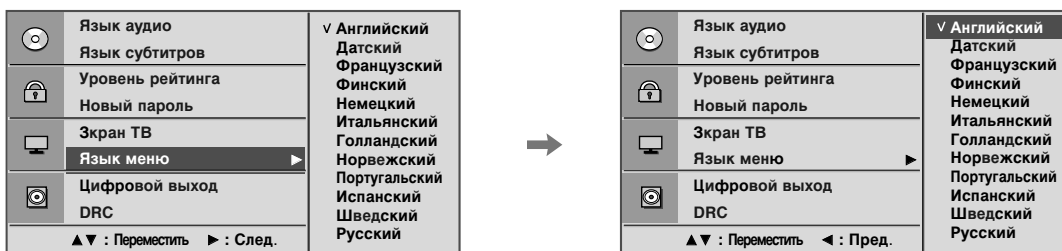

-   Выберите меню **Язык субтитров**.
-   Выберите нужный язык.
-  Возобновите воспроизведение.

Выбор языка экранного меню диска.

Экранное меню OSD может отображаться на выбранном языке.



1   Выберите меню **Язык меню**.

2   Выберите нужный язык.
Пункты меню и сообщения на экране будут выводиться на выбранном языке.

3  Возобновите воспроизведение.

РОДИТЕЛЬСКИЙ КОНТРОЛЬ/РЕЙТИНГИ

Настройка родительского контроля

Некоторые фильмы могут содержать сцены, которые не рекомендуется смотреть детям. Такие диски содержат информацию о необходимости контроля со стороны родителей, и эта информация может относиться как ко всему диску, так и к отдельным сценам. Категория фильмов и сцен бывает от 1 до 8 (в разных странах по-разному). На некоторых дисках в качестве альтернативы может быть предложен просмотр той же сцены, но в более "мягком" варианте. Функция родительского контроля позволяет блокировать доступ к сценам, категория которых выше заданной. Таким образом, дети не смогут увидеть материалы, которые, по вашему мнению, смотреть им еще рано.

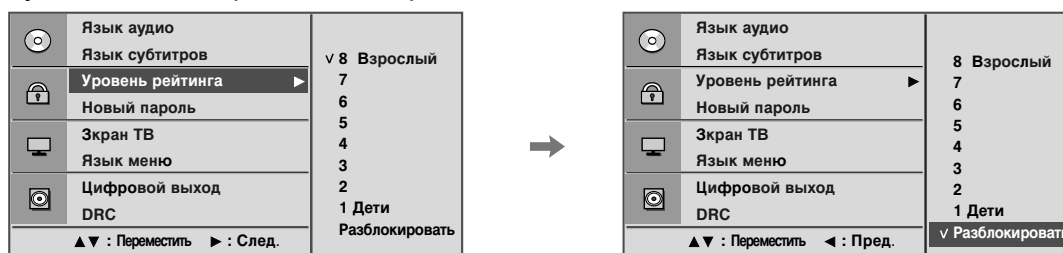

1 Выберите меню **Уровень рейтинга**.



2 Введите пароль.



3 Задайте уровень ограничений от 1 до 8. Чем больше число, тем строже ограничения на просмотр.





4 Возобновите воспроизведение.

- 1: Для Детей
- 2
- 3
- 4
- 5
- 6
- 7
- 8: Adult (Только для взрослых)
 - ▶ Введите пароль при получении соответствующего запроса.
 - ▶ Телевизор настраивается с помощью первоначального пароля «0-0-0-0».
 - ▶ Если вы забыли свой пароль, нажмите на пульте дистанционного управления «7», «7», «7», «7».

- При задании рейтинга (категории) проигрыватель будет воспроизводить все сцены диска с таким же рейтингом или ниже. Сцены с рейтингом выше заданного воспроизводиться не будут. Проигрыватель будет воспроизводить другие доступные сцены на диске, имеющие такой же или более низкий рейтинг. Если таких сцен на диске нет, воспроизведение остановится. Чтобы все-таки воспроизвести диск, необходимо ввести четырехзначный пароль или изменить уровень рейтинга.

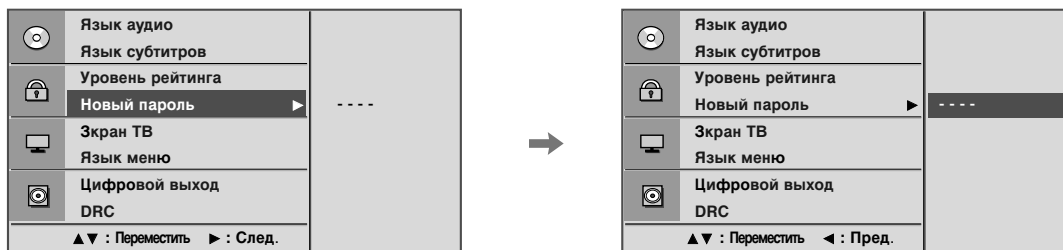
Изменение пароля



1   Выберите меню **Новый пароль**.

2   Введите пароль.

3  Введите его еще раз при появлении соответствующего запроса.

4  Возобновите воспроизведение.

Работа с DVD-проигрывателем

Управление размером картинки

Можно выбрать различные форматы изображения при просмотре ТВ.

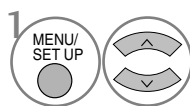
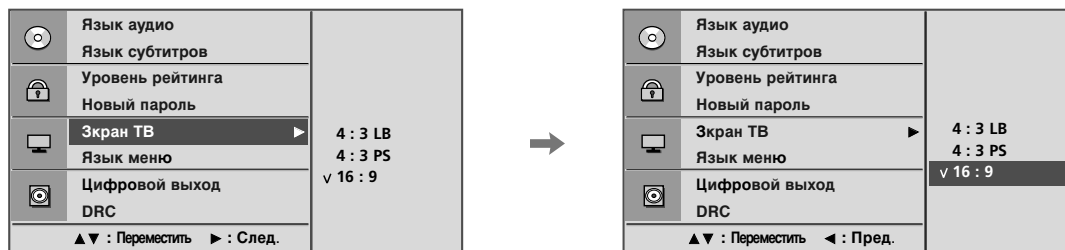

1 Выберите меню **Экран ТВ**.

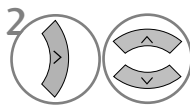

2 Выберите **4:3 LB**, **4:3 PS** или **16:9**.



3 Возобновите воспроизведение.

- Для некоторых дисков функция TV Screen (Экран ТВ) может быть недоступна.
- 4:3 LB (Letter Box – конверт)

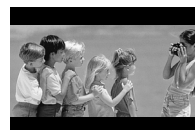

- 4:3 PS (Pan & Scan – панорамирование и сканирование)



- 16:9





Цифровой выход аудиосигнала

Вы можете выбрать выход для SPDIF (цифровой интерфейс Sony/Philips).

DVD-диски могут иметь разные параметры аудиовыхода.

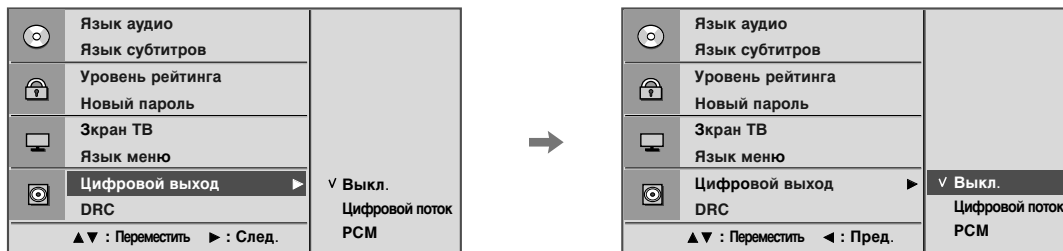
Звуковые параметры DVD-проигрывателя необходимо установить в соответствии с используемой аудиоаппаратурой.

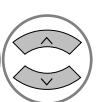

1   Выберите меню **Цифровой выход**.

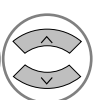
2   Выберите **Выкл.**, **Bitstream** или **PCM**.

3  Возобновите воспроизведение.

■ **Bitstream (Битовый поток)**. Выберите пункт Bitstream (Битовый поток), если разъем DIGITAL OUT (Цифровой выход) DVD-проигрывателя подключен к усилителю или внешнему устройству, оснащённому декодером Dolby Digital или MPEG.

■ **PCM (Кодово-импульсная модуляция)**. Этот пункт выбирается при подключении двухканального цифрового стереоусилителя. Аудиосигнал с DVD-дисков, закодированный в формате Dolby Digital или MPEG, будет автоматически преобразован в двухканальный аудиосигнал PCM.

Работа с DVD-проигрывателем

DRC (Сжатие динамического диапазона)

Ограничивает звуковой диапазон, чтобы избежать слишком высокой громкости и одновременно обеспечить четкость тихих звуков.

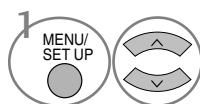
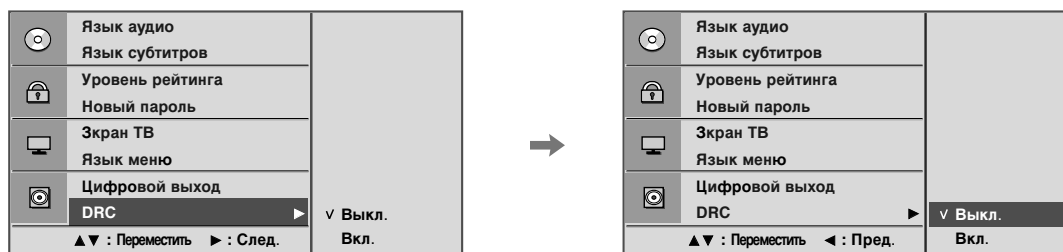

1 Выберите меню **DRC**.

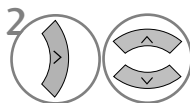

2 Выберите **Off (Выкл.)** – уменьшить диапазон DRC или **On (Вкл.)** – вернуть исходные значения диапазона DRC.



3 Возобновите воспроизведение.

- Благодаря современным цифровым технологиям кодирования звука формат DVD позволяет слушать звук в наиболее точном и реалистичном представлении. Однако бывают случаи, когда может потребоваться сжать динамический диапазон аудиовыхода (то есть разность между самым громким и самым тихим аудиосигналом).
- Этот прием позволяет слушать звуковое сопровождение фильма без ощутимой потери качества. Чтобы включить эту функцию, установите параметр DRC в значение On (Вкл.).

Воспроизведение дисков DVD и Video CD

Стандартный режим воспроизведения



1 Включите ТВ.

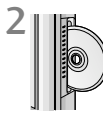

2 Вставьте выбранный диск в отсек для дисков на боковой панели. Не забудьте повернуть диск верхней стороной (с названием и др.) к экрану. Начнется воспроизведение.

- Если на DVD или компакт-диске есть царапины, это может привести к появлению незначительного механического шума.

Остановка воспроизведения и извлечение диска

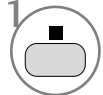

1 Остановите воспроизведение. В этом случае DVD/VCD-проигрыватель временно остановит воспроизведение, но запомнит текущую позицию воспроизведения. (Если нажать кнопку PLAY (Воспроизведение), то воспроизведение возобновится с запомненной позиции.)

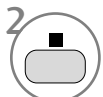

2 Нажмите эту кнопку еще раз для полной остановки воспроизведения. (Если после этого нажать кнопку PLAY (Воспроизведение), то воспроизведение диска начнется с начала.)



3 Извлеките диск.
Диск выдвинется наполовину.

- Если во время воспроизведения диска возникли неполадки, извлеките его, нажав кнопку  на боковой панели и удерживая ее в течение 5 секунд. Диск выдвинется полностью. После этого выключите и снова включите телевизор.

Пауза при воспроизведении (режим стоп-кадра)



1 Нажмите эту кнопку во время воспроизведения.



2 или  Чтобы возобновить обычное воспроизведение, нажмите эту кнопку еще раз.

Быстрая перемотка вперед/назад



1 Нажмите эту кнопку во время воспроизведения. Выберите требуемую скорость: X2, X4, X8, X16 или X32 (перемотка назад/ вперед).



2 Возобновите воспроизведение.

Пропуск сцены/трека

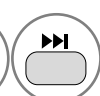

1 Для того чтобы перейти к следующей сцене или треку или вернуться на начало текущей сцены или трека, кратковременно нажмите эту кнопку во время воспроизведения.





2 Чтобы перейти на предыдущую сцену или трек, дважды кратковременно нажмите эту кнопку.

Работа с DVD-проигрывателем

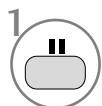
Стоп-кадр и покадровое воспроизведение





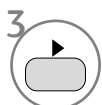

1  Нажмите эту кнопку во время воспроизведения.

2   Нажмите эту кнопку во время воспроизведения. Повторно нажимайте эту кнопку для покадрового воспроизведения.

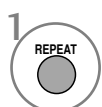
3  Выйдите из режима стоп-кадра.

Повтор воспроизведения



Раздел, сцену, трек или отрывок можно воспроизводить повторно.

1  Нажмите эту кнопку во время воспроизведения. Нажмите эту кнопку несколько раз, чтобы изменить режим повтора.
DVD:  Сцена,  Раздел,  ВСЕ, Выкл. повтор.
VCD:  Трек,  ВСЕ, Выкл. повтор.

- Для компакт-дисков Video CD с контролем РВС необходимо отключить РВС с помощью кнопки РВС, иначе функция повтора работать не будет.

Меню диска (только для DVD)

1  Нажмите эту кнопку во время воспроизведения.

2   Выберите нужный пункт меню.

3  Возобновите воспроизведение.

Меню раздела (только для DVD)

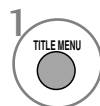
1  Нажмите эту кнопку во время воспроизведения.

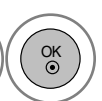
2   Выберите нужный пункт.

- Иногда ТВ не может прочитать меню диска или меню раздела. Это зависит от типа DVD-диска.

Экранное меню OSD (On Screen Display)

Можно отобразить состояние воспроизведения на экране ТВ в следующем виде: раздел, номер сцены, время воспроизведения.

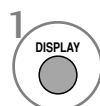
1  Нажмите эту кнопку во время воспроизведения. На экране появятся сведения о разделе и сцене.

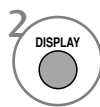
2  Нажмите кнопку несколько раз, чтобы изменить экранное меню.

DVD: Пройденный раздел → Оставшийся раздел → Пройденная сцена → Оставшаяся сцена → Выкл. отображение.



Audio CD: Пройденная композиция → Оставшаяся композиция → Всего пройдено → Всего осталось.



- Вид экранного меню зависит от типа DVD-диска.



Режим повтора воспроизведения A-B

Этот режим позволяет повторно воспроизводить отрывок между двумя выбранными точками.

- 1  Выберите точку начала воспроизведения. На экране телевизора появится значок "A". Это означает, что выбрана начальная точка отрывка.
- 2  Выберите точку окончания воспроизведения. На экране телевизора появится значок "AB". Это означает, что выбрана конечная точка отрывка. Воспроизведение начнется с выбранной точки и завершится в конечной точке, затем произойдет автоматический возврат в точку A, и цикл воспроизведения повторится.
- 3  Вернитесь в режим обычного воспроизведения.

Угол обзора (только для DVD)

Если сцена на диске была записана под разными углами, можно легко изменить угол обзора текущей сцены.

- 1  Нажмите эту кнопку во время воспроизведения.
- 2  Нажмите эту кнопку несколько раз, чтобы выбрать нужный угол обзора.



- Угол обзора можно менять только при просмотре DVD-дисков, поддерживающих просмотр сцены под разными углами.
- Функция угла обзора не будет работать на DVD-дисках, не содержащих сцен, записанных под разными углами.
- Количество углов обзора для разных дисков может быть разным.

Субтитры

- 1  Нажмите эту кнопку во время воспроизведения, чтобы вывести на экран субтитры на разных языках.

Масштаб

Увеличение картинки может вызвать ее искажение.

- 1  Нажмите эту кнопку во время воспроизведения.
- 2  Если нажимать эту кнопку несколько раз, то экран ТВ изменяется в следующей последовательности: 2x, 3x, 4x.
- 3  В режиме увеличенного масштаба изображения настройте основное положение картинки.

- Функция масштабирования может не работать на некоторых DVD-проигрывателях.

PBC (Контроль воспроизведения)

Включение и отключение режима контроля воспроизведения (PBC).

- 1  Выберите пункт On (Вкл.) или Off (Выкл.).
 - On (Вкл.). Компакт-диски Video CD с функцией PBC воспроизводятся в соответствии с установленным режимом PBC.
 - Off (Выкл.). Компакт-диски Video CD с функцией PBC воспроизводятся так же, как диски Audio CD.

Работа с DVD-проигрывателем

Работа с MP3-дисками

Параметры воспроизведения MP3-файлов

- 1 Когда диск вставлен, меню MP3 отображается автоматически в зависимости от структуры папок (каталогов) на MP3-диске.

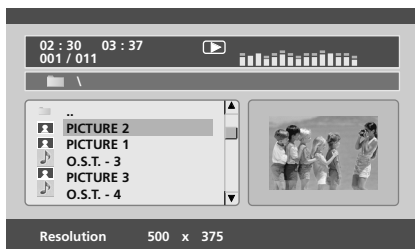

- 2   Выберите нужную папку.

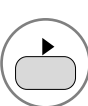

- 3   Выберите нужный MP3 файл и нажмите кнопку воспроизведения.

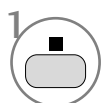
Остановка воспроизведения

- 1  Остановка воспроизведения

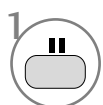
Пауза при воспроизведении

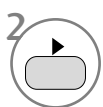
- 1  Пауза при воспроизведении

- 2  или  Чтобы возобновить обычное воспроизведение, нажмите эту кнопку еще раз.

Быстрая перемотка вперед/назад

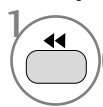
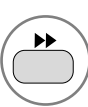
- 1   Нажмите эту кнопку во время воспроизведения. Выберите требуемую скорость:

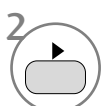
- 2  Возобновите воспроизведение.

Переход на другой трек

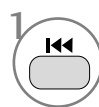
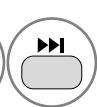
- 1   Для того чтобы перейти к следующему треку или вернуться на начало текущего трека, кратковременно нажмите эту кнопку во время воспроизведения.

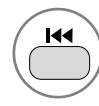
- 2  Чтобы перейти на предыдущий трек, дважды кратковременно нажмите эту кнопку.

Повтор воспроизведения

Трек можно воспроизводить повторно.

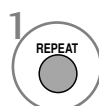
- 1  Нажмите эту кнопку во время воспроизведения. Нажмите эту кнопку несколько раз, чтобы изменить режим повтора.: Shuffle (Вперемешку), Random (Случайным образом), Repeat One (Повторить один), Repeat All (Повторить все), Repeat Off (Выкл. повтор).

Режим повтора воспроизведения A-B

Этот режим позволяет повторно воспроизводить отрывок между двумя выбранными точками.

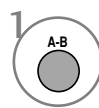
- 1  Выберите точку начала воспроизведения. На экране телевизора появится значок "A" Это означает, что выбрана начальная точка отрывка.

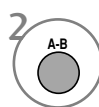
- 2  Выберите точку окончания воспроизведения. На экране телевизора появится значок "B" Это означает, что выбрана конечная точка отрывка. Воспроизведение начнется с выбранной точки и завершится в конечной точке, затем произойдет автоматический возврат в точку A, и цикл воспроизведения повторится.

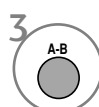
- 3  Вернитесь в режим обычного воспроизведения.

Работа с дисками Audio CD

Экранное меню OSD

На экране ТВ можно отобразить сведения о треке и времени воспроизведения.

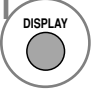

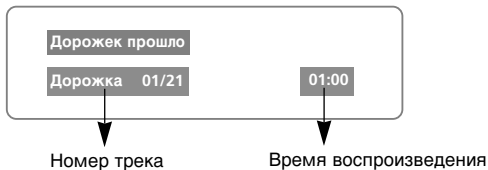
- 1  Нажмите эту кнопку во время воспроизведения. Нажмите кнопку несколько раз, чтобы изменить сведения о треке: Пройденная композиция, Оставшаяся композиция, Всего пройдено или Всего осталось.



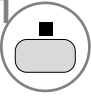
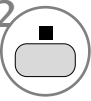

Остановка воспроизведения

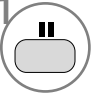
- 1  Остановка воспроизведения. В этом случае CD-проигрыватель временно остановит воспроизведение, но запомнит текущую позицию воспроизведения.
- 2  Нажмите эту кнопку еще раз для полной остановки воспроизведения. (Если после этого нажать кнопку ►, воспроизведение диска начнется с начала.)

Пауза при воспроизведении (режим стоп-кадра)

- 1  Пауза при воспроизведении
- 2  или  Возобновите воспроизведение.

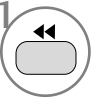
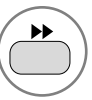
Быстрая перемотка вперед/назад



- 1   Нажмите эту кнопку во время воспроизведения. Выберите требуемую скорость: 2X, 4X, 8X, 16X или 32X.
- 2  Возобновите воспроизведение.

Повтор воспроизведения

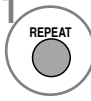
Трек можно воспроизводить повторно.

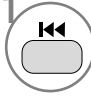

- 1  Нажмите эту кнопку во время воспроизведения. Нажмите эту кнопку несколько раз, чтобы изменить режим повтора.: Track (Трек), All (Все), Repeat Off (Выкл. повтор).

Переход на другой трек

- 1   Нажмите эту кнопку во время воспроизведения. Чтобы перейти к следующему или предыдущему треку, нажмите кнопку несколько раз.

Режим повтора воспроизведения A-B

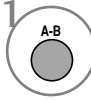
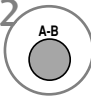
Этот режим позволяет повторно воспроизводить отрывок между двумя выбранными точками.

- 1  Выберите точку начала воспроизведения. На экране телевизора появится значок "A". Это означает, что выбрана начальная точка отрывка.
- 2  Выберите точку окончания воспроизведения. На экране телевизора появится значок "B". Это означает, что выбрана конечная точка отрывка. Воспроизведение начнется с выбранной точки и завершится в конечной точке, затем произойдет автоматический возврат в точку A, и цикл воспроизведения повторится.
- 3  Вернитесь в режим обычного воспроизведения.

Работа с DVD-проигрывателем

параметры просмотра JPG-файлов

После загрузки JPG-файла на экране ТВ появляется оглавление.

Выбор изображения

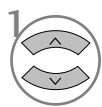

1 Выберите нужное изображение. Выбранный JPG-файл отображается следующим образом.

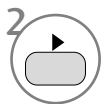
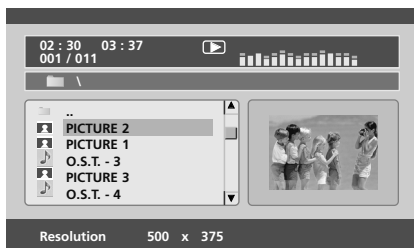

2 Перейдите в режим слайд-шоу.

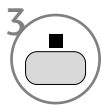

3 Вернитесь к списку воспроизведения.

- Если в процессе воспроизведения MP3-диска нажать кнопку ОК, то начнется слайд-шоу.

Вращение



1 Во время просмотра JPG-файла изображение можно повернуть по часовой или против часовой стрелки.

Повтор воспроизведения

JPG-файлы можно воспроизводить повторно.

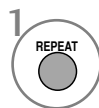

1 Нажмите эту кнопку во время воспроизведения. Нажмите эту кнопку несколько раз, чтобы изменить режим повтора.: Вперемешку, Случайным образом, Повторить один, Повторить все, Repeat Off (Выкл. повтор).

- При одновременном воспроизведении MP3-файла и слайд-шоу в формате JPG функция повтора применяется и к файлам MP3, и к файлам JPG.

КОНТРОЛЬ ИЗОБРАЖЕНИЯ

УПРАВЛЕНИЕ РАЗМЕРОМ ИЗОБРАЖЕНИЯ (КОЭФФИЦИЕНТОМ ПРОПОРЦИОНАЛЬНОСТИ)

Вы можете просматривать изображение в различных форматах; 16:9, Исходный, Обычный, 4:3, 14:9 и **Увеличенный1/2**.

Если на экране в течение длительного времени остается фиксированная картинка, она может "отпечататься" на нем.

Масштаб можно увеличить с помощью кнопки $\wedge \vee$.

Эта функция работает со следующим сигналом.

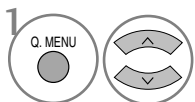

Выберите меню **Формат изображ-я**.

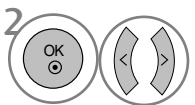

Выберите желаемый формат изображения.

- Коэффициент пропорциональности также можно настроить с помощью меню **PICTURE** (Изображение).
- Для настройки увеличения выберите 14:9, **Увеличенный1** или **Увеличенный2** в меню форматы изображения. После завершения настройки увеличения дисплей вернется назад в **Q.Menu**.

• 16:9

Выбрав этот формат, можно отрегулировать изображение так, чтобы оно в линейной пропорции заполняло по горизонтали весь экран (используется для просмотра DVD в формате 4:3).



• 4:3

При выборе этого формат можно просмотреть изображение в формате 4:3, а по краям справа и слева появятся серые полосы.



КОНТРОЛЬ ИЗОБРАЖЕНИЯ

• Обычный

Когда ваш телевизор принимает широкоэкранный сигнал, он автоматически изменяется в формат передаваемого изображения.

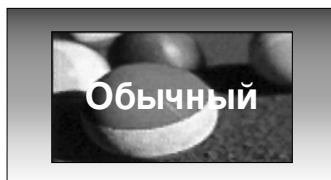

• 14:9

Вы можете просматривать изображение формата 14:9 или смотреть обычную ТВ программу в этом формате. формат 14:9 показывает так же как и формат 4:3, но увеличен в лево и в право.



• Увеличенный1

Позволяет просматривать изображение, заполняющее весь экран, без преобразования. Однако верхняя и нижняя части изображения будут обрезаны.



• Увеличенный2

Выберите Увеличенный2, если необходимо преобразовать растянутое по горизонтали и обрезанное по вертикали изображение. Изображение выводится как промежуточный вариант между преобразованием и заполнением экрана.



• Исходный

Следующий вариант позволит вам просматривать изображения лучшего качества без потери оригинальной картинки изображения высокого разрешения.

Примечание: При наличии шумов на оригинальной картинке вы можете увидеть шум с края.

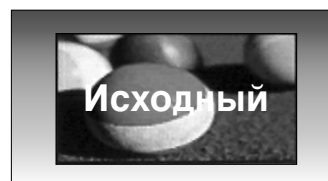

! ПРИМЕЧАНИЕ

- ▶ В режиме Component (ниже 720p) можно выбрать значения 16:9 (Широкий экран), 4:3, 14:9 и Zoom 1/2.
- ▶ В режиме RGB/HDMI[PC] можно выбрать только значения 4:3 и 16:9 (Широкий экран).
- ▶ В режиме HDMI/Component (свыше 720p) доступна функция Исходный.
- ▶ Параметр Original (Исходный) можно выбрать только для цифрового телетекста великобританского стандарта (MPEG-5).

СТАНДАРТНЫЕ НАСТРОЙКИ ПАРАМЕТРОВ ИЗОБРАЖЕНИЯ

Режим отображения-стандартные настройки

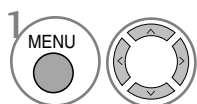
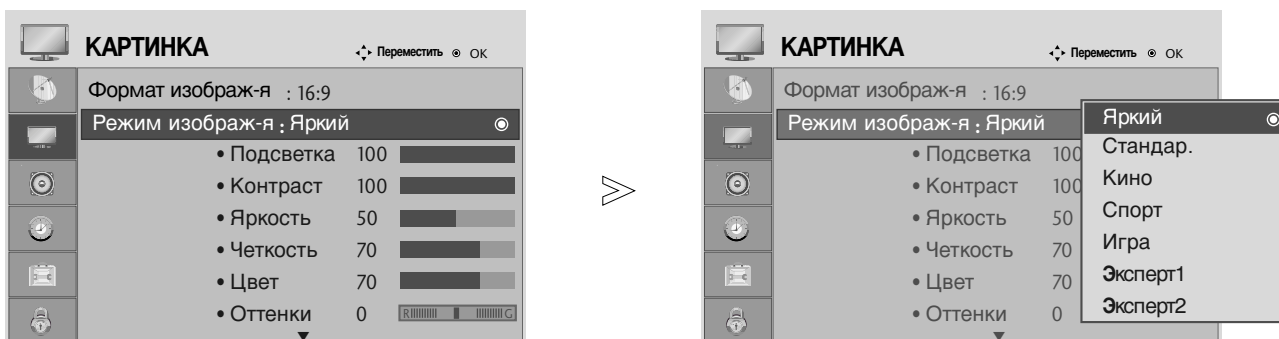

Выберите **КАРТИНКА**.

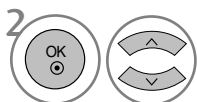

Выберите **Режим изображения**.

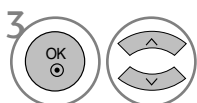

Выберите необходимый параметр изображения.

- Меню **Режим изображения** служит для настройки качества изображения. Выберите заданное значение в меню **Режим изображения** на основе категории программы.
- Кроме того, вы можете настроить Режим изображения в Q. Menu.



- Нажмите кнопку **MENU** (Меню), чтобы вернуться к просмотру телевизора в обычном режиме.
- Нажмите кнопку **RETURN** (Назад), чтобы вернуться к предыдущему экрану меню.

КОНТРОЛЬ ИЗОБРАЖЕНИЯ

Автоматическое управление тоном экрана (Теплый/Средний/Прохладный)

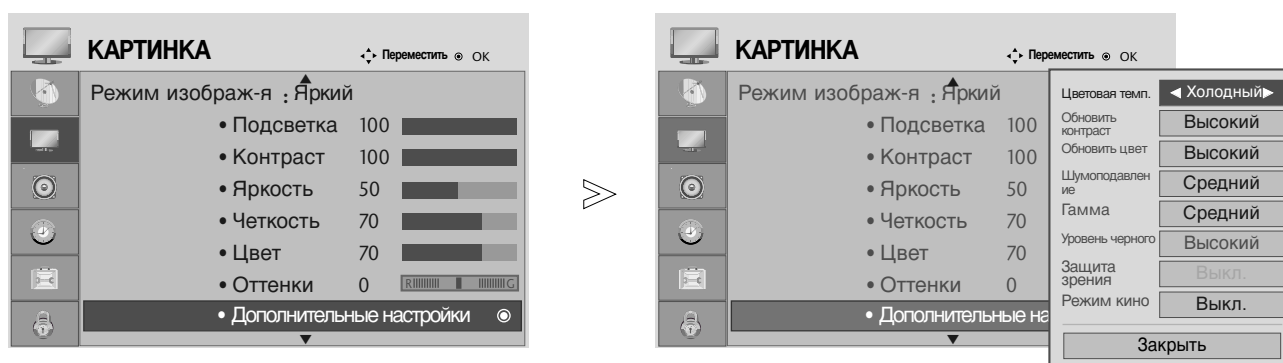
Выберите один из трех вариантов автоматической настройки цвета. Повысьте температуру, чтобы подчеркнуть теплые цвета, такие как красный, или понизьте температуру, чтобы сделать цвета менее интенсивными, добавив синего.

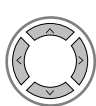

-   Выберите **КАРТИНКА**.
-   Выберите **Дополнительные настройки**.
-   Выберите **Температура цветов**.
-  Выберите **Холодный, Средний** или **Теплый**.

- Нажмите кнопку **MENU** (Меню), чтобы вернуться к просмотру телевизора в обычном режиме.
- Нажмите кнопку **RETURN** (Назад), чтобы вернуться к предыдущему экрану меню.

РУЧНАЯ НАСТРОЙКА ИЗОБРАЖЕНИЯ

РЕЖИМ ИЗОБРАЖЕНИЯ-Настройки ПОЛЬЗОВАТЕЛЯ

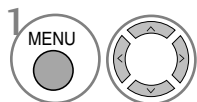
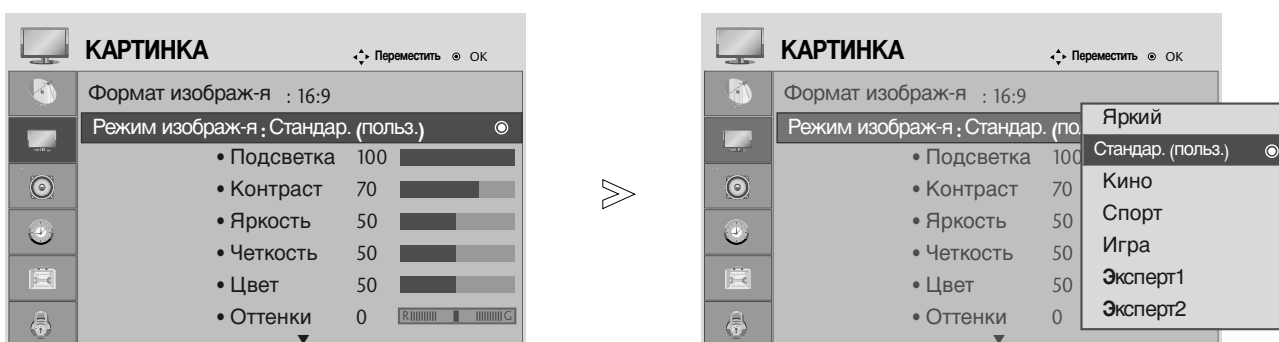

1 Выберите **КАРТИНКА**.

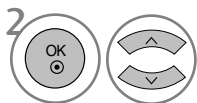

2 Выберите **Режим изображения**.

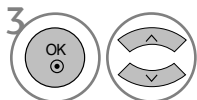

3 Выберите необходимый параметр изображения.

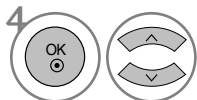

4 Выберите **Подсветка**, **Контраст**, **Яркость**, **Четкость**, **Цвет** или **Оттенки**.

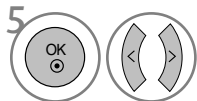

5 Проведите соответствующую настройку.

- Нажмите кнопку **MENU** (Меню), чтобы вернуться к просмотру телевизора в обычном режиме.
- Нажмите кнопку **RETURN** (Назад), чтобы вернуться к предыдущему экрану меню.

! ПРИМЕЧАНИЕ

- ▶ В режиме RGB-PC нельзя настроить цвет, резкость и оттенок до нужного уровня.

КОНТРОЛЬ ИЗОБРАЖЕНИЯ

Режим картинки – Экспертные настройки

С помощью сегментирования на категории **Эксперт1** или **Эксперт2** достигается большее количество возможных настроек, которые пользователи могут задать, в зависимости от своего пожелания, что позволяет добиться оптимального качества изображения.

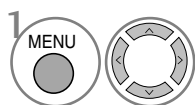
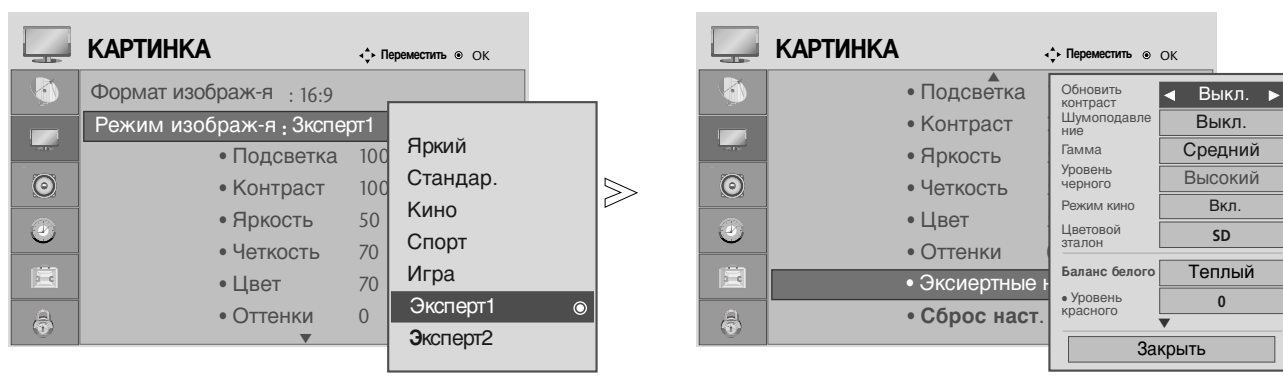

1 Выберите **КАРТИНКА**.

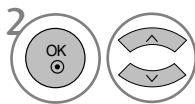

2 Выберите **Режим изображения**.

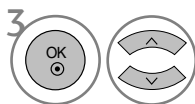

3 Выберите **Эксперт1** или **Эксперт2**.

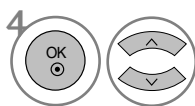

4 Выберите **Экспертные настройки**.

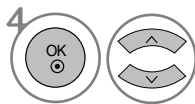

4 Выберите желаемый **Источник**.



5 Проведите соответствующую настройку.

- Нажмите кнопку **MENU** (Меню), чтобы вернуться к просмотру телевизора в обычном режиме.
- Нажмите кнопку **RETURN** (Назад), чтобы вернуться к предыдущему экрану меню.

ТЕХНОЛОГИЯ УЛУЧШЕНИЯ КАЧЕСТВА ИЗОБРАЖЕНИЯ

Обновить контраст

Автоматически выбирает оптимальные настройки контрастности в соответствии с яркостью отражения.

Обновить цвет

Автоматически изменяет цвета отражения, чтобы сделать цвета максимально естественными.

Шумоподавление

Удаление помех до уровня, когда они перестают искажать исходное изображение.

Гамма

При высоких значениях гаммы отображаются белесые изображения, а при низких значениях гаммы отображается высококонтрастная картинка.

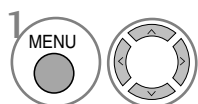
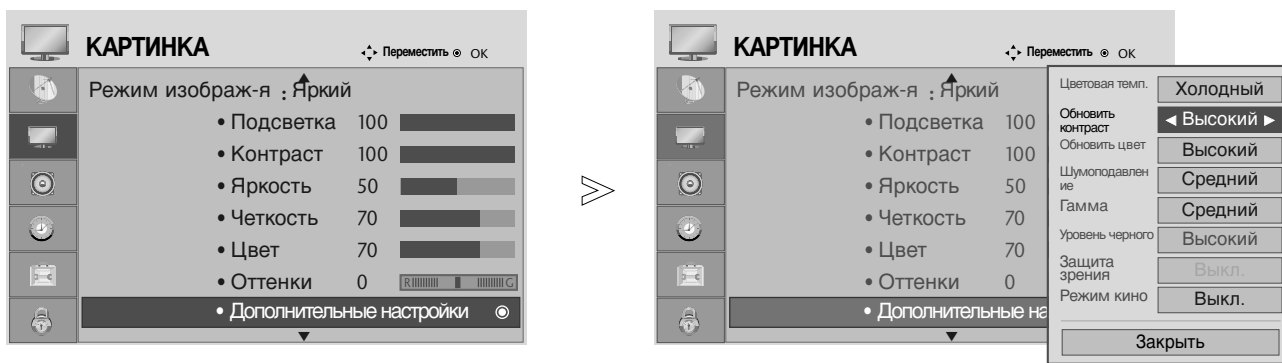

1 Выберите **КАРТИНКА**.

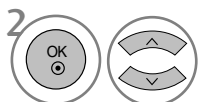

2 Выберите **Дополнительные настройки**.

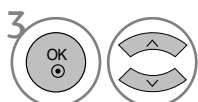

3 Выберите **Обновить контраст**, **Обновить цвет**, **Шумоподавление** или **Гамма**.

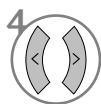

4 Выберите желаемый Источник.

- Нажмите кнопку **MENU** (Меню), чтобы вернуться к просмотру телевизора в обычном режиме.
- Нажмите кнопку **RETURN** (Назад), чтобы вернуться к предыдущему экрану меню.

КОНТРОЛЬ ИЗОБРАЖЕНИЯ

Дополнительные настройки - режим кино

Предназначены для настройки лучшего качества изображения телевизора при просмотре фильмов.

Эта функция работает только в режимах Analog TV, AV и Component 480i/576i/1080i.

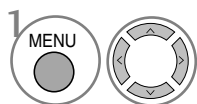
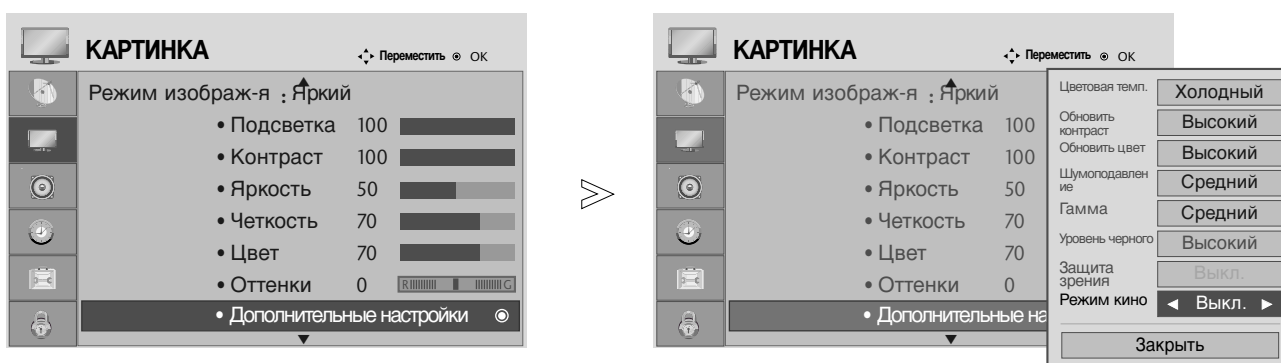

Выберите **КАРТИНКА**.

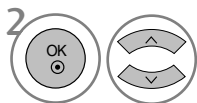

Выберите **Дополнительные настройки**.

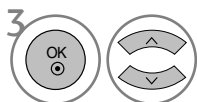

Выберите **Режим кино**.

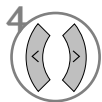

Выберите **Вкл.** или **Выкл.**.

- Нажмите кнопку **MENU** (Меню), чтобы вернуться к просмотру телевизора в обычном режиме.
- Нажмите кнопку **RETURN** (Назад), чтобы вернуться к предыдущему экрану меню.

ДОПОЛНИТЕЛЬНЫЕ НАСТРОЙКИ — УРОВЕНЬ ЧЕРНОГО (ТЕМНОГО)

При просмотре фильма эта функция настраивает телевизор на лучшее качество картинки.

Эта функция работает в следующем режиме: AV (NTSC-M), HDMI или Component.

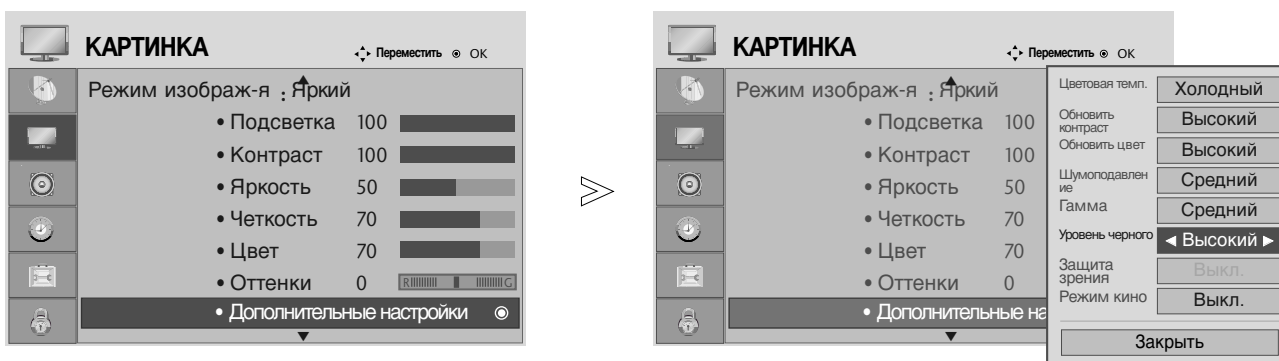

- 1   Выберите **КАРТИНКА**.
- 2   Выберите **Дополнительные настройки**.
- 3   Выберите **Уровень черного**.
- 4   Выберите **Низкий** или **Высокий**.

- **Низкий** : Экран становится темней.
- **Адаптивный** : Экран становится ярче.
- **Авто** (автоматическая регулировка) : Автоматическая регулировка уровня черного (увеличение или уменьшение).

- Нажмите кнопку **MENU** (Меню), чтобы вернуться к просмотру телевизора в обычном режиме.
- Нажмите кнопку **RETURN** (Назад), чтобы вернуться к предыдущему экрану меню.

КОНТРОЛЬ ИЗОБРАЖЕНИЯ

ЗАЩИТА Зрения

Эта функция помогает отрегулировать яркость, когда экран слишком яркий, чтобы предотвратить ослепление.

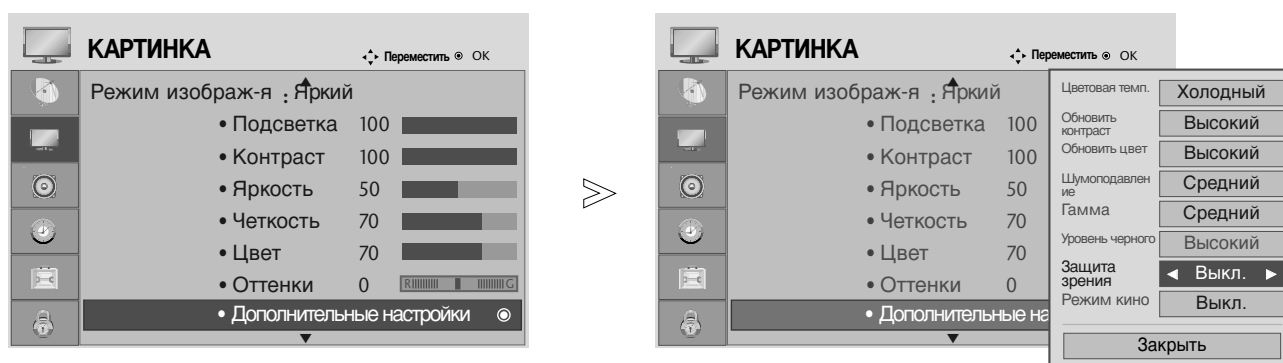

Выберите **КАРТИНКА**.



Выберите **Дополнительные настройки**.



Выберите **Защита зрения**.

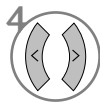

Выберите **Вкл.** или **Выкл.**.

- Нажмите кнопку **MENU** (Меню), чтобы вернуться к просмотру телевизора в обычном режиме.
- Нажмите кнопку **RETURN** (Назад), чтобы вернуться к предыдущему экрану меню.

СБРОС НАСТРОЕК ИЗОБРАЖЕНИЯ

Настройки выбранных режимов изображения изменяются на заводские настройки по умолчанию.

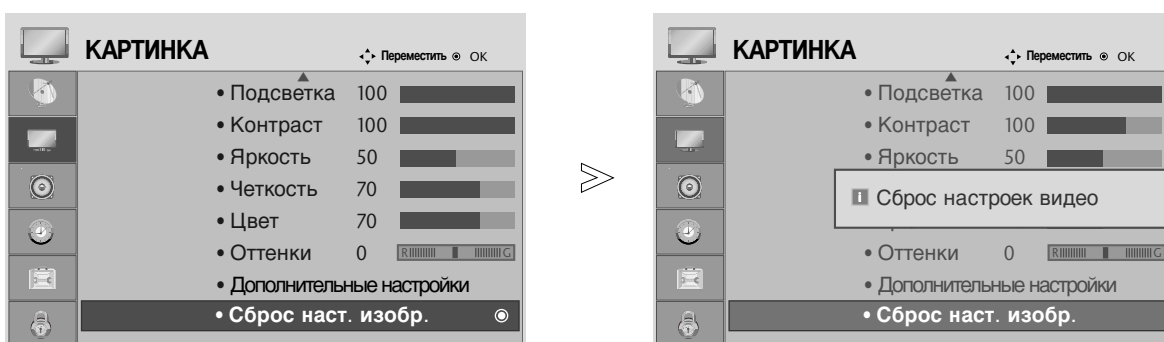

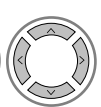
-   Выберите **КАРТИНКА**.
-   Выберите **Сброс наст. изобр.**.
-  Инициализируйте значение настройки.

- Нажмите кнопку **MENU** (Меню), чтобы вернуться к просмотру телевизора в обычном режиме.
- Нажмите кнопку **RETURN** (Назад), чтобы вернуться к предыдущему экрану меню.

УПРАВЛЕНИЕ ЗВУКОМ И ВЫБОР ЯЗЫКА

АВТОМАТИЧЕСКАЯ НАСТРОЙКА ГРОМКОСТИ

Функция AVL (автоматической регулировки громкости) автоматически поддерживает одинаковый уровень громкости при переключении с одной программы на другую.

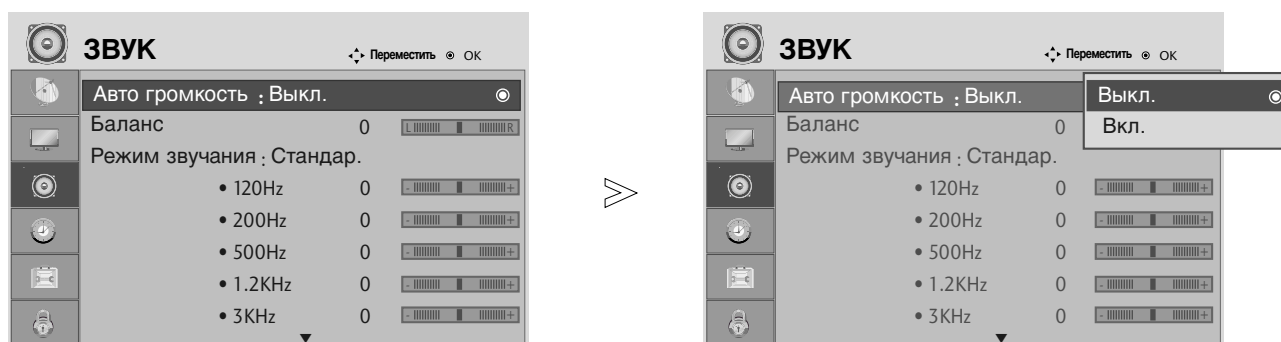

-   Выберите **ЗВУК**.
-   Выберите **Авто громкость**.
-   Выберите **Вкл.** или **Выкл.**.

- Нажмите кнопку **MENU** (Меню), чтобы вернуться к просмотру телевизора в обычном режиме.
- Нажмите кнопку **RETURN** (Назад), чтобы вернуться к предыдущему экрану меню.

Режим звучания- стандартные параметры звука

Можно выбрать нужные параметры звука: **SRS TruSurround XT, Очистка звука от шумов, Стандартный, Музыка, Кино, Спорт** и **Игра**, а также можно настроить частоту звука с помощью эквалайзера.

Функция **РЕЖИМ ЗВУЧАНИЯ** позволяет наслаждаться звуком самого высокого качества, не выполняя специальных настроек, потому что телевизор сам настраивает звук в соответствии с программой.

Предустановленные режимы **SRS TruSurround XT, Очистка звука от шумов, Стандартный, Музыка, Кино, Спорт** и **Игра** обеспечивают оптимальное качество звука.

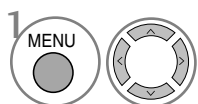
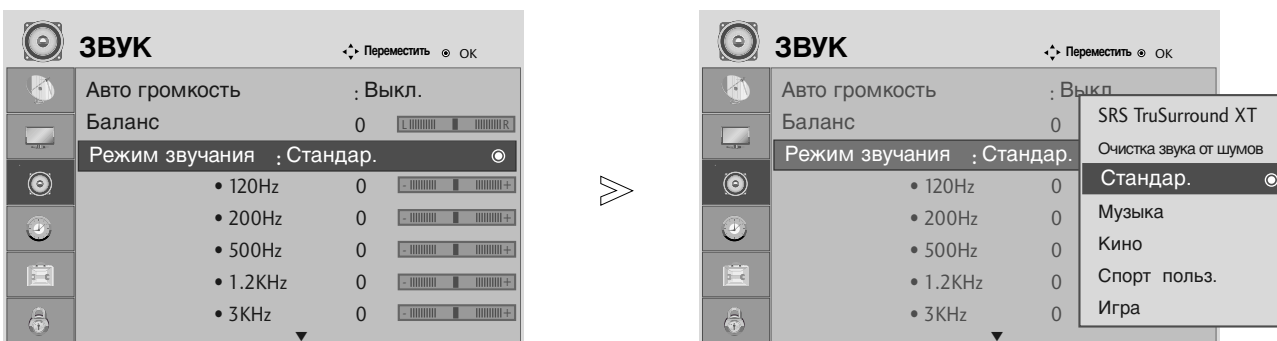

Выберите **ЗВУК**.

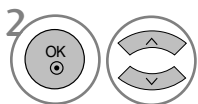

Выберите **Режим звучания**.

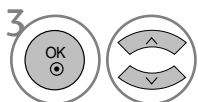

Выберите **SRS TruSurround XT, Очистка звука от шумов, Стандартный, Музыка, Кино, Спорт** или **Игра**.

• При выборе режима Clear Voice (Четкая речь) функция SRS TruSurround XT недоступна.

- Нажмите кнопку **MENU** (Меню), чтобы вернуться к просмотру телевизора в обычном режиме.
- Нажмите кнопку **RETURN** (Назад), чтобы вернуться к предыдущему экрану меню.

- ▶  являются торговой маркой компании SRS Labs, Inc.
- ▶ Технология TruSurround XT интегрирована по лицензии компании SRS Labs, Inc.

УПРАВЛЕНИЕ ЗВУКОМ И ВЫБОР ЯЗЫКА

РЕЖИМ ЗВУЧАНИЯ - НАСТРОЙКИ ПОЛЬЗОВАТЕЛЯ

Настройка звукового эквалайзера.

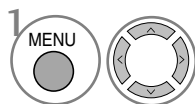
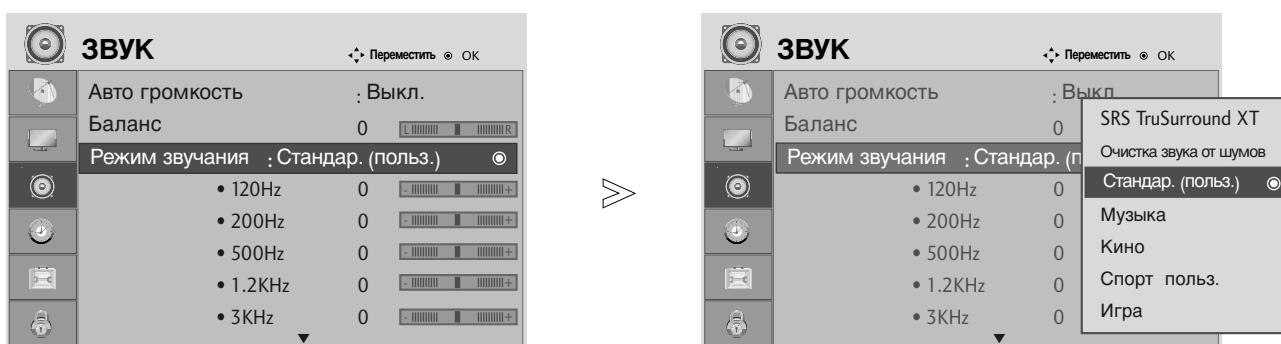

Выберите **ЗВУК**.

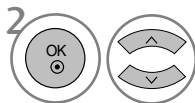

Выберите **Режим звучания**.

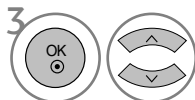

Выберите **SRS TruSurround XT, Очистка звука от шумов, Стандартный, Музыка, Кино, Спорт** или **Игра**.

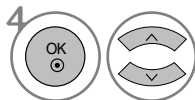

Выберите частотный диапазон.

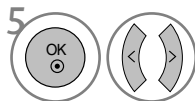

Установите желаемый уровень громкости.

- Нажмите кнопку **MENU** (Меню), чтобы вернуться к просмотру телевизора в обычном режиме.
- Нажмите кнопку **RETURN** (Назад), чтобы вернуться к предыдущему экрану меню.

Баланс

Можно настроить баланс динамиков до нужного уровня.

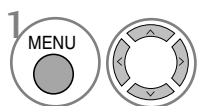
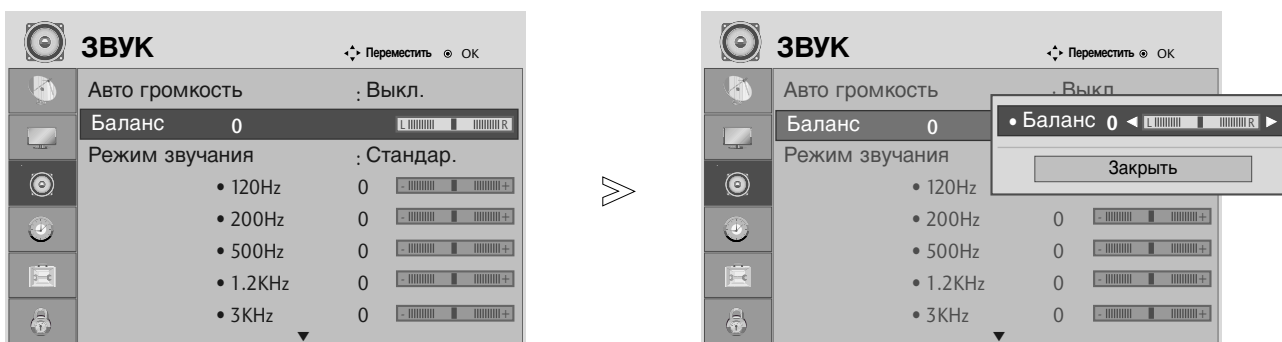

Выберите **ЗВУК**.

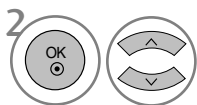

Выберите **Баланс**.

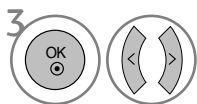

Проведите желаемую настройку.

- Нажмите кнопку **MENU** (Меню), чтобы вернуться к просмотру телевизора в обычном режиме.
- Нажмите кнопку **RETURN** (Назад), чтобы вернуться к предыдущему экрану меню.

УПРАВЛЕНИЕ ЗВУКОМ И ВЫБОР ЯЗЫКА

НАСТРОЙКА ДИНАМИКОВ ТВ, ВКЛ/ВЫКЛ

Можно изменить настройки встроенного динамика.

В режиме AV, COMPONENT, RGB и HDMI1 с подключенным кабелем HDMI к DVI, динамик телевизора будет воспроизводить звук даже без видео сигнала.

Если используются внешняя высококачественная стереосистема, отключите встроенный динамик телевизора.

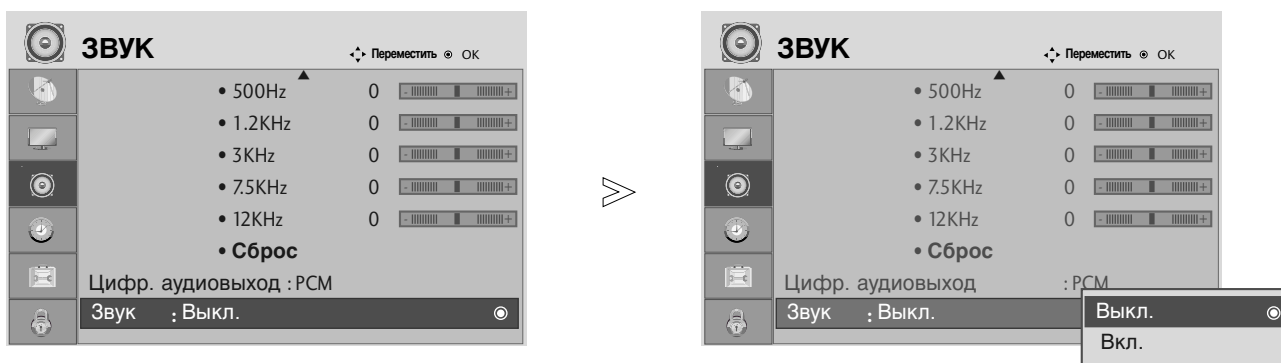

-   Выберите **ЗВУК**.
-   Выберите **Звук**.
-   Выберите **Вкл.** или **Выкл..**

- Нажмите кнопку **MENU** (Меню), чтобы вернуться к просмотру телевизора в обычном режиме.
- Нажмите кнопку **RETURN** (Назад), чтобы вернуться к предыдущему экрану меню.

ВЫБОР ВЫХОДА ЦИФРОВОГО АУДИОСИГНАЛА

Эта функция позволяет вам выбрать требуемый цифровой выход аудиосигнала. Телевизор может использовать в качестве выхода Dolby Digital только для каналов, звук в которых закодирован в Dolby Digital Audio.

Если в них используется формат Dolby Digital, то при выборе из меню выходов цифрового аудиосигнала Dolby Digital аудиоданные из SPDIF будут выводиться в формате Dolby Digital. Даже если выбран формат Dolby Digital, если он не в состоянии использовать его, аудиоданные из SPDIF будут выводиться в формате PCM.

Если для канала, который в состоянии использовать Dolby Digital Audio, будут включены как Dolby Digital, так и Audio, использоваться будет только Dolby Digital.

Эта функция не отображается в режиме ATV.

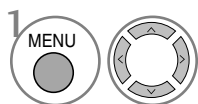
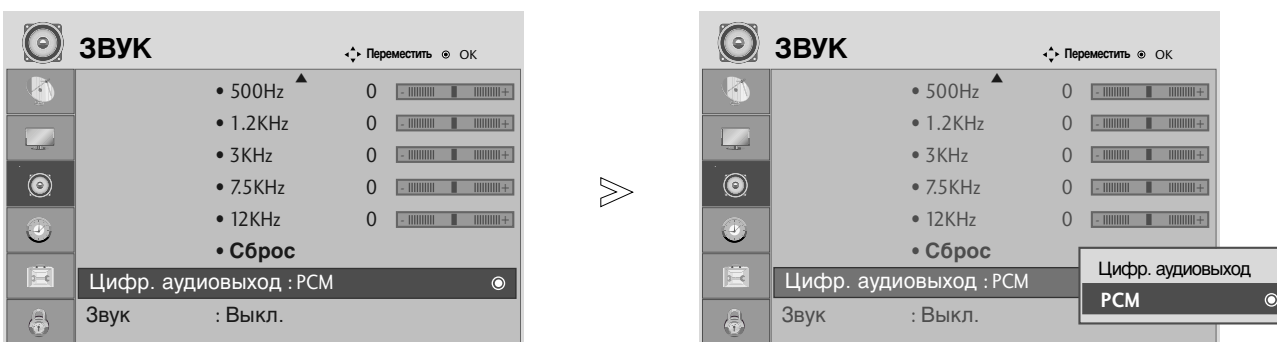

1 Выберите **ЗВУК**.

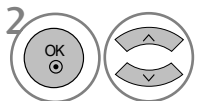

2 Выберите **Цифр. аудиовыход**.

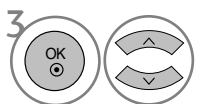

3 Выберите **Dolby Digital** или **PCM**.



Произведено по лицензии компании Dolby Laboratories. Символы Dolby и двойное D являются товарными знаками компании Dolby Laboratories.

- В режиме HDMI некоторые модели DVD-плееров могут не воспроизводить звук через выход SPDIF. В этом случае установите выход цифрового аудиосигнала от DVD-проигрывателя в формате PCM.

- Нажмите кнопку **MENU** (Меню), чтобы вернуться к просмотру телевизора в обычном режиме.
- Нажмите кнопку **RETURN** (Назад), чтобы вернуться к предыдущему экрану меню.

УПРАВЛЕНИЕ ЗВУКОМ И ВЫБОР ЯЗЫКА

Восстановление аудио настроек

Настройки выбранного режима звука изменяются на заводские настройки по умолчанию.

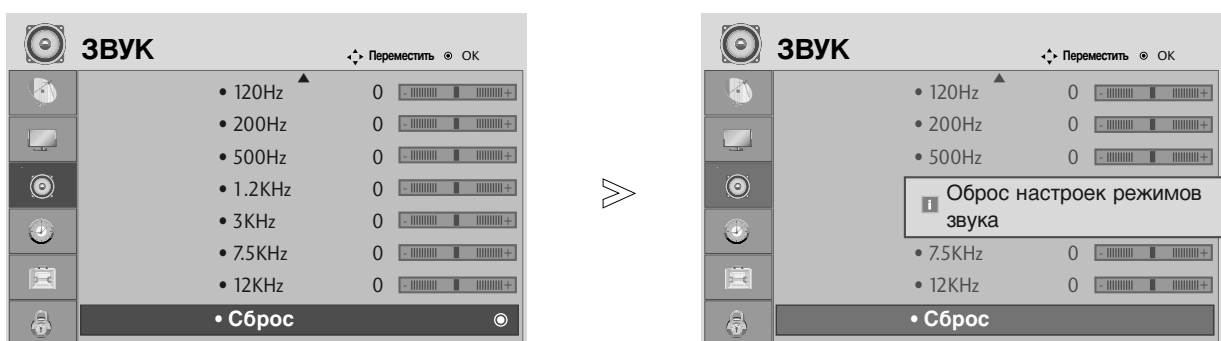

-   Выберите **ЗВУК**.
-   Выберите **Сброс**.
-  Инициализируйте значение настройки.

- Нажмите кнопку **MENU** (Меню), чтобы вернуться к просмотру телевизора в обычном режиме.
- Нажмите кнопку **RETURN** (Назад), чтобы вернуться к предыдущему экрану меню.

I/II

Прием стерео программ и программ, передаваемых на двух языках (Только в аналоговом режиме)

Когда программа выбрана, информация о звуке, транслируемом станцией появляется вместе с номером программы и названием станции.

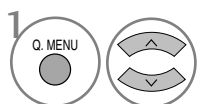

Выберите **Звук**.

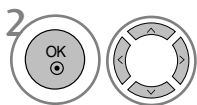

Выбор выхода для передачи звука.

Вещание	Экранный Дисплей
Mono	MONO
Stereo	STEREO
Dual	DUAL I, DUAL II, DUAL I+II

■ Установка моно звука

При наличии слабого приема стерео сигнала вы можете переключиться на моно.
При приеме моно сигнала чистота звучания повышается.

■ Выбор языка для программы, передаваемой на двух языках

Если программу можно принимать на двух языках (двоязычная программа) вы можете переключиться на DUAL I, DUAL II или DUAL I+II.

DUAL I Громкоговорители воспроизводят основной язык.

DUAL II Громкоговорители воспроизводят второй язык.

DUAL I+II Один громкоговоритель воспроизводит основной язык, а второй громкоговоритель воспроизводит второй язык. (дополнительное устройство).

УПРАВЛЕНИЕ ЗВУКОМ И ВЫБОР ЯЗЫКА

Прием передач, передаваемых в системе звукового сопровождения NICAM (Только в аналоговом режиме)

Если ваш телевизор оснащен приемником NICAM, вы сможете получать высококачественный цифровой звук.

Выход звукового сигнала можно выбрать в зависимости от типа принимаемой передачи.

- 1 Когда принимается моно сигнал **NICAM**, вы можете выбрать режим **NICAM MONO** или **FM MONO**.
- 2 Когда принимается стерео сигнал **NICAM**, вы можете выбрать режим **NICAM STEREO** или **FM MONO**.
- 3 Когда принимается сигнал звукового сопровождения **NICAM** на двух языках, вы можете выбрать режимы **NICAM DUAL I**, **NICAM DUAL II** или **NICAM DUAL I+II** или **FM MONO**. Когда выбирается режим **FM MONO**, на экране появляется сообщение **MONO**.

Выбор выходного сигнала звукового сопровождения

В режиме **AV**, **Component**, **RGB** или **HDMI** вы можете осуществлять переключение выходного звукового сигнала, подаваемого на правый и левый громкоговорители.

Выберите выход для передачи звука.

L+R : Звуковой сигнал, подключенный к левому входу аудиосигнала (L), подается на левый громкоговоритель, а звуковой сигнал, подключенный к правому входу аудиосигнала (R), подается на правый громкоговоритель.

L+L : Звуковой сигнал, подключенный к левому входу аудиосигнала (L), подается на левый и правый громкоговорители.

R+R : Звуковой сигнал, подключенный к правому входу аудиосигнала (R), подается на левый и правый громкоговорители.

Выбор языка экранного меню OSD или страны

Когда телевизор включается в первый раз, на экране появляется меню руководства по установке.



* Если нужно изменить выбранный язык или страну

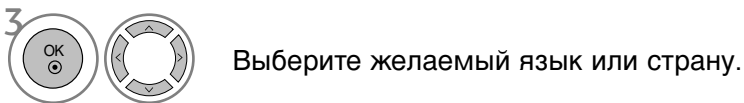
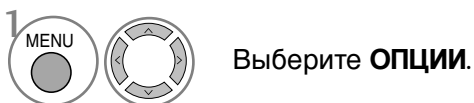

- Нажмите кнопку **MENU** (Меню), чтобы вернуться к просмотру телевизора в обычном режиме.
- Нажмите кнопку **RETURN** (Назад), чтобы вернуться к предыдущему экрану меню.

! ПРИМЕЧАНИЕ

- ▶ Если вы не закончили установку Руководства по инсталляции, нажав на кнопку **RETURN**, или из-за превышения лимита времени отображения экранного меню, меню снова появится при включении прибора.
- ▶ Если вы выбрали неверное название страны, могут возникнуть некоторые проблемы с отображением телетекста.
- ▶ Наличие модуля CI и смарт-карты может сделать картинку неестественной.
- ▶ В зависимости от ситуации теле- или радиовещания в конкретной стране кнопки управления режимом DTV могут не функционировать.
- ▶ Параметр страны "UK" (Великобритания) активируется только в Великобритании.

УПРАВЛЕНИЕ ЗВУКОМ И ВЫБОР ЯЗЫКА

ВЫБОР ЯЗЫКА (ТОЛЬКО В ЦИФРОВОМ РЕЖИМЕ)

Функция Audio позволяет выбрать для аудиосигнала нужный язык. Если звуковые данные на выбранном языке не передаются, то данные будут воспроизведены на языке по умолчанию.

Если титры передаются на двух или более языках, следует использовать функцию **Субтитры**. Если данные субтитров на выбранном языке не передаются, субтитры будут воспроизведены на языке по умолчанию.

Если языки, которые вы выбрали в первичной категории для отображения звука и язык субтитров не поддерживаются, вы можете выбрать язык из вторичной категории.



- Нажмите кнопку **RETURN** (Назад), чтобы вернуться к предыдущему экрану меню.

< Выбор языка звучания >

- ▶ Когда вещание ведется на двух или больше языках, вы можете выбрать требуемый вам язык.

<Выбор языка субтитров >

- ▶ Если субтитры передаются на двух или более языках, вы можете выбрать язык субтитров с помощью клавиши **SUBTITLE** на пульте дистанционного управления.
- ▶ Чтобы выбрать язык субтитров, нажмите на клавишу ^ ∨ .

- Звук/субтитры можно отображать в более простой форме с помощью 1-3 символов, которые передает провайдер услуг.
- Если вы выбрали добавочный Звук (звук для "Слабослышащих/ Слабовидящих"), то он может воспроизводиться как часть основного звука.

Сведения о языке звука OSD

Выводится	Состояние
N.A	Отсутствует
MPEG	MPEG Звук
Dolby Digital	Dolby Digital Звук
Звук для "Людей с нарушением зрения"	Звук для "Людей с нарушением зрения"
ABC	Звук для "Людей с нарушением слуха"

Сведения о языке субтитров OSD

Выводится	Состояние
N.A	Отсутствует
Субтитры Телетекста	Субтитры Телетекста
ABC	Субтитры для "Слабослышащих"

УСТАНОВКА ВРЕМЕНИ

Установка часов

При получении цифрового сигнала время и дата выставляются автоматически. (Время и дату можно ввести вручную, если сигнал DTV отсутствует.)

Вы должны точно установить время, прежде чем включать/выключать функцию времени.

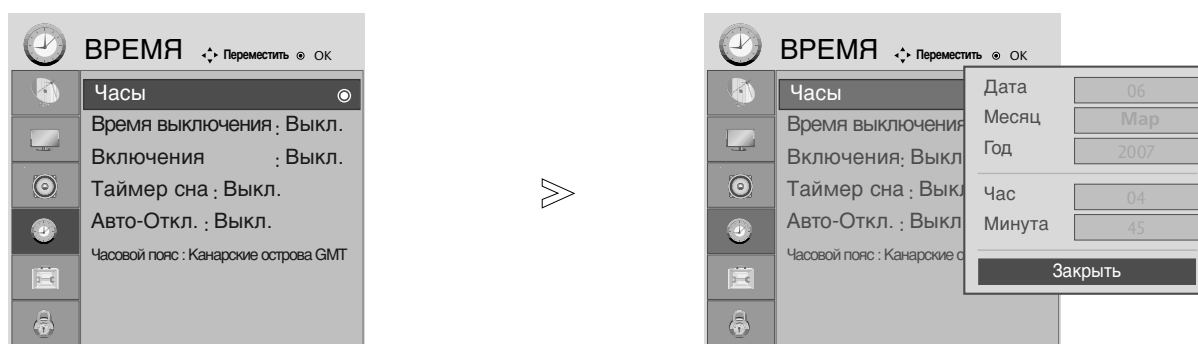

-   Выберите **ВРЕМЯ**.
-   Выберите **Часы**.
-   Выберите год, дату или время.
-  Установите год, дату и время.

- Нажмите кнопку **MENU** (Меню), чтобы вернуться к просмотру телевизора в обычном режиме.
- Нажмите кнопку **RETURN** (Назад), чтобы вернуться к предыдущему экрану меню.

УСТАНОВКА ВРЕМЕНИ

НАСТРОЙКА ТАЙМЕРА АВТОМАТИЧЕСКОГО ВКЛЮЧЕНИЯ/ ВЫКЛЮЧЕНИЯ

Таймер выключения автоматически выводит телеприемник в режим ожидания в заданное время.

Через 2 часа после срабатывания функции авртоматического включения, телеприемник автоматически переключается в режим ожидания до тех пор, пока не нажимается какая-нибудь кнопка.

Уже установленная функция авртоматического включения или выключения ежедневно срабатывает в заданное время.

Если функции авртоматического выключения и включения установлены в одно и то же время, то срабатывает функция таймера выключения.

Для срабатывания функции авртоматического включения телеприемник должен быть в режиме ожидания.

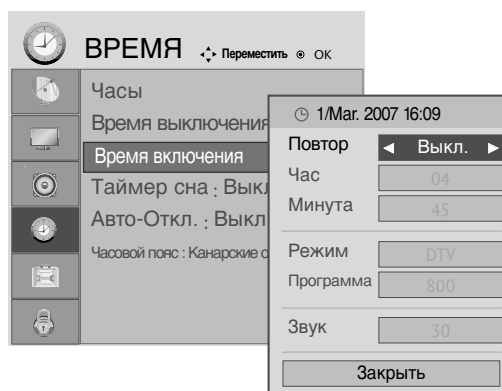
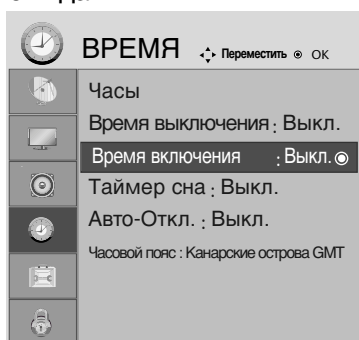

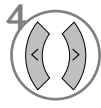
-   Выберите **ВРЕМЯ**.
-   Выберите **Время выключения** или **Время включения**.
-   Выберите **Повтор**.
-  Выберите **Выкл.**, **Один раз**, **Ежедневно**, **С понедельника по пятницу**, **С понедельника по субботу**, **С субботы по воскресенье** или **Воскресенье**.
-   Установите часы.
-   Установите минуты.

- Для отмены функции автоматического включения/выключения нажатием кнопок < > выберите **Выкл.**
- **Только** для функции автоматического **ВКЛЮЧЕНИЯ**.



-   Выберите **Режим**.
-  Выберите **TV**, **DTV** или **Радио**.
-   Установите программу.
-   Настройте уровень громкости при включении.

- Нажмите кнопку **MENU** (Меню), чтобы вернуться к просмотру телевизора в обычном режиме.
- Нажмите кнопку **RETURN** (Назад), чтобы вернуться к предыдущему экрану меню.

НАСТРОЙКА АВТОМАТИЧЕСКОГО ОТКЛЮЧЕНИЯ БЕЗ СИГНАЛА

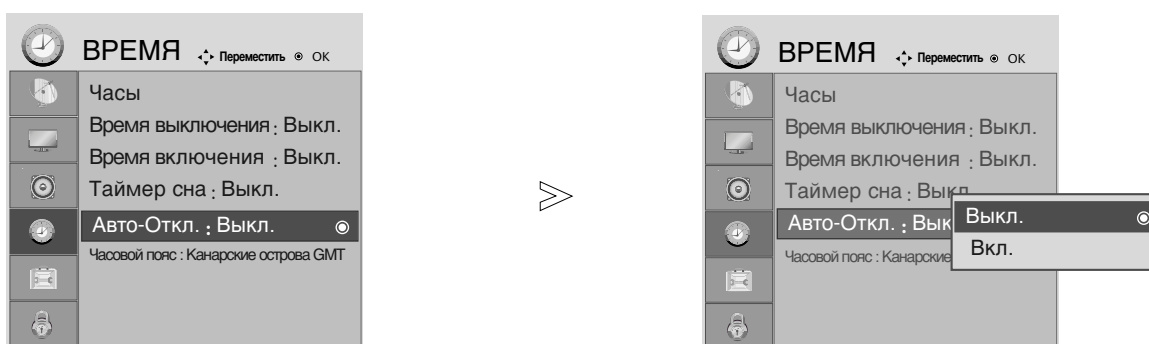
Если эта функция включена и входной сигнал отсутствует, телевизор автоматически выключается через 10 минут.



-   Выберите **ВРЕМЯ**.
-   Выберите **Авто-Откл.**.
-   Выберите **Выкл.** или **Вкл.**

- Нажмите кнопку **MENU** (Меню), чтобы вернуться к просмотру телевизора в обычном режиме.
- Нажмите кнопку **RETURN** (Назад), чтобы вернуться к предыдущему экрану меню.

УСТАНОВКА ВРЕМЕНИ

НАСТРОЙКА ЧАСОВОГО ПОЯСА

При выборе часового пояса города время телевизора устанавливается по сведениям о смещении времени по отношению к часовому поясу и GMT (среднему гринвичскому времени), которые распространяются вместе с телесигналом при автоматической установке времени по цифровому сигналу.

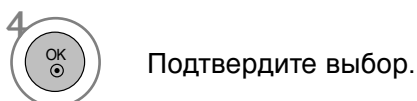
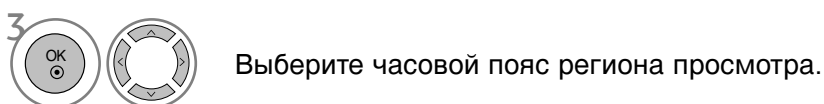
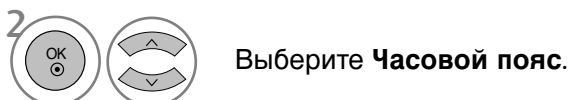
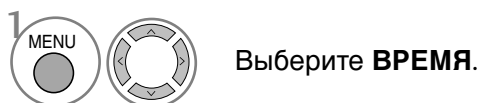

НАСТРОЙКА ТАЙМЕРА АВТООТКЛЮЧЕНИЯ

Вы можете не волноваться, что не выключили телевизор, перед тем как легли спать. Таймер выключения автоматически переводит телевизор в режим ожидания, когда истечет заранее установленное время.

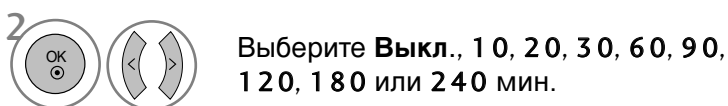
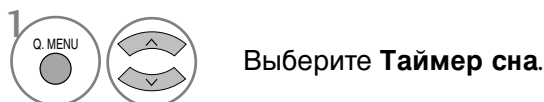

- Когда вы сами выключаете телевизор, он сбрасывает заданное таймером время выключения.
- Кроме того, вы можете настроить **Таймер сна** в меню **ВРЕМЯ**.

РОДИТЕЛЬСКИЙ КОНТРОЛЬ/РЕЙТИНГИ

НАСТРОЙКА ПАРОЛЯ И СИСТЕМЫ БЛОКИРОВКИ

Если вы вводите пароль впервые, нажмите '0', '0', '0', '0' на пульте дистанционного управления.

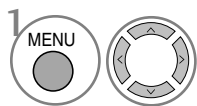
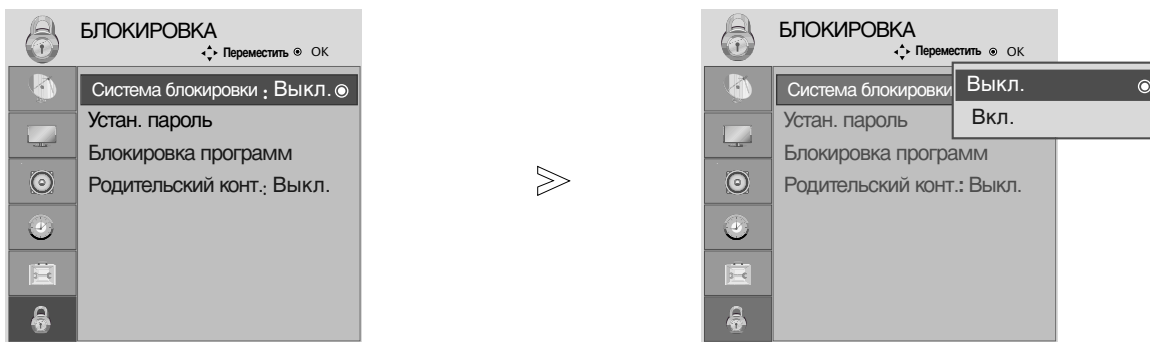

Выберите **БЛОКИРОВКА**.

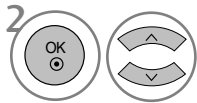

Выберите **Система блокировки**.

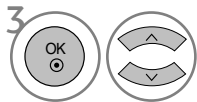

Выберите **Вкл.**

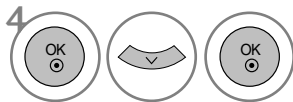

Установите пароль.



Введите пароль из 4 цифр.
Не забудьте это число!

Повторно введите новый пароль для подтверждения.

• Если вы забыли свой пароль, нажмите на пульте дистанционного управления '7', '7', '7', '7'.





- Нажмите кнопку **MENU** (Меню), чтобы вернуться к просмотру телевизора в обычном режиме.
- Нажмите кнопку **RETURN** (Назад), чтобы вернуться к предыдущему экрану меню.

РОДИТЕЛЬСКИЙ КОНТРОЛЬ/РЕЙТИНГИ

БЛОКИРОВКА ПРОГРАММЫ

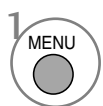
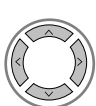
Этой функцией можно воспользоваться в состоянии «On» Lock System (блокировки системы).

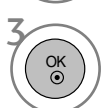
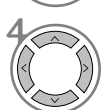

-   Выберите **БЛОКИРОВКА**.
-   Выберите **Блокировка программ**.
-  Выберите **Блокировка программ**.
-   Выберите программу, которую необходимо блокировать.

- Нажмите кнопку **MENU** (Меню), чтобы вернуться к просмотру телевизора в обычном режиме.
- Нажмите кнопку **RETURN** (Назад), чтобы вернуться к предыдущему экрану меню.

РОДИТЕЛЬСКИЙ КОНТРОЛЬ (ТОЛЬКО В ЦИФРОВОМ РЕЖИМЕ)





Эта функция работает в соответствии с информацией, полученной с телестанции. Таким образом, если сигнал содержит неверную информацию, эта функция работать не будет.

Для получения доступа к этому меню необходим пароль.

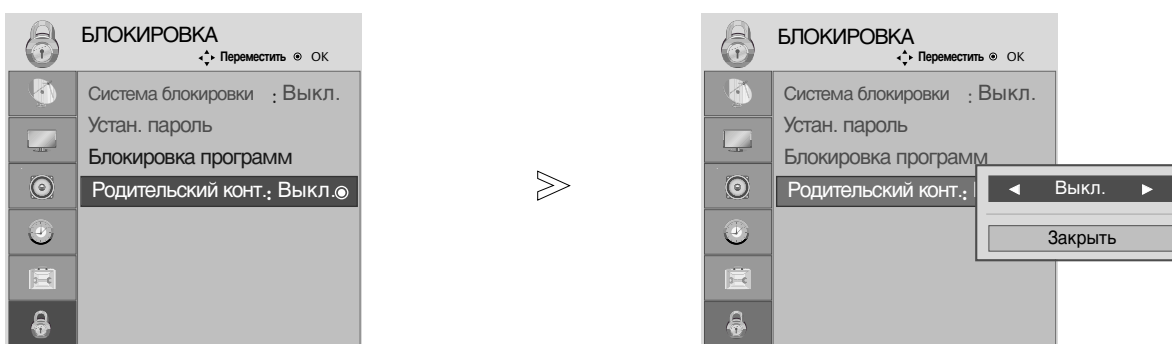
Телевизор запрограммирован так, что помнит последний использованный режим даже после выключения.

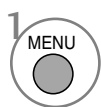
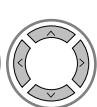
Позволяет предотвратить просмотр детьми программ для взрослых в зависимости от установленного предела рейтинга.

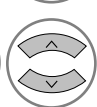

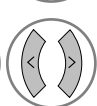
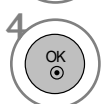
-   Выберите **БЛОКИРОВКА**.
-   Выберите **Родительский конт..**
-   Проведите соответствующую настройку.
-  Сохранить.



- Нажмите кнопку **MENU** (Меню), чтобы вернуться к просмотру телевизора в обычном режиме.
- Нажмите кнопку **RETURN** (Назад), чтобы вернуться к предыдущему экрану меню.

РОДИТЕЛЬСКИЙ КОНТРОЛЬ/РЕЙТИНГИ

БЛОКИРОВКА КНОПОК

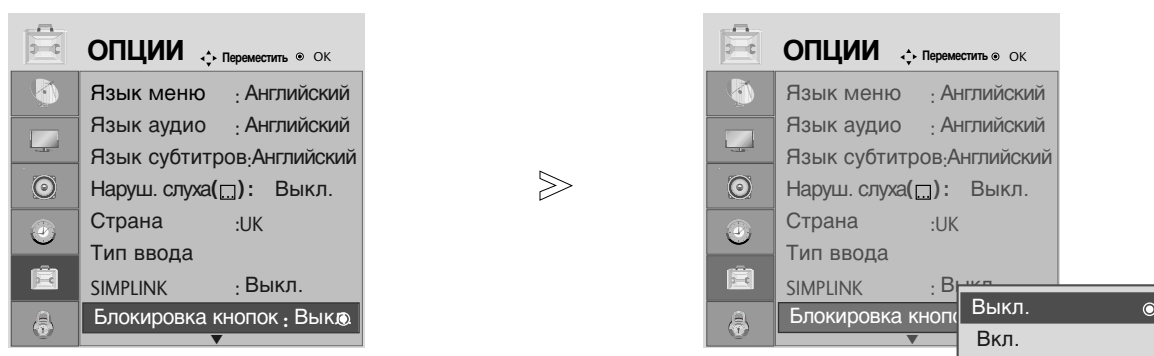
В телевизоре может быть установлен такой режим работы, при котором его управление может осуществляться только с помощью ПДУ. Эта функция может использоваться для предотвращения несанкционированного использования телевизора.

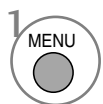

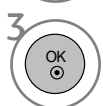
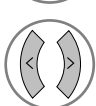
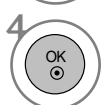
-   Выберите **ОПЦИИ**.
-   Выберите **Блокировка кнопок**.
-   Выберите **Вкл.** или **Выкл..**
-  Сохранить..

- Если блокировка кнопок включена, при выключенном телевизоре нажмите кнопки ϕ / I, **INPUT (ВХОД)**, P \wedge \vee телевизора, кнопки **POWER (ПИТАНИЕ)**, **INPUT (ВХОД)**, P \wedge \vee или цифровые кнопки пульта дистанционного управления.
- Если при включенной блокировке кнопок во время просмотра телевизора нажать любую кнопку на передней панели, на экране появится надпись '**Блокировка кнопок вкл.**'.

- Нажмите кнопку **MENU** (Меню), чтобы вернуться к просмотру телевизора в обычном режиме.
- Нажмите кнопку **RETURN** (Назад), чтобы вернуться к предыдущему экрану меню.

Телетекст

Эта функция доступна не во всех странах.

Телетекст - это бесплатная услуга, оказываемая большинством вещательных телевизионных станций. С помощью телетекста передается следующая информация: новости, погода, Программы телепередач, цены акций и т.д.

Декодер телетекста данного телевизора может поддерживать режимы Простой, главный и быстрый текст. Простой режим состоит из ряда страниц, которые напрямую выбираются путем ввода соответствующего номера страницы. главный и быстрый текст являются более современными системами телетекста, позволяющими быстро и легко находить нужную информацию, передаваемую в виде телетекста.

Включение и выключение функции телетекста

Для включения функции телетекста нажмите кнопку **ТЕХТ (ТЕКСТ)**.

На экране телевизора появится первая или последняя выбранная страница телетекста.

В строке заголовка отображается два номера страницы, имя телевизионной станции, дата и время. Первый номер страницы соответствует номеру выбранной вами страницы, а второй номер страницы соответствует номеру текущей воспроизводимой страницы.

Для выключения функции телетекста нажмите кнопку **ТЕХТ**.

При этом отобразится предыдущий режим просмотра.

Простой текст

■ Выбор страницы

- 1 Введите трехзначный номер нужной вам страницы посредством кнопок с цифрами. Если во время ввода номера страницы вы нажали не ту кнопку, вы должны закончить ввод трехзначного номера, а затем снова ввести правильный номер страницы.
- 2 Для вывода на экран предыдущей или последующей страницы телетекста можно использовать кнопку **P** \wedge \vee .

Главный Текст

Для облегчения поиска информации, передаваемой с помощью телетекста, в нижней части экрана отображается четыре цветных поля: красное, зеленое, желтое и синее. Желтое поле обозначает следующую группу, а синее поле обозначает следующий блок.

■ Выбор Группы / Блока / Страницы

- 1 С помощью **СИНЕЙ** кнопки вы можете переходить от блока к блоку.
- 2 Используйте **ЖЕЛТУЮ** кнопку для перехода на следующую группу с автоматическим переходом на следующий блок.
- 3 С помощью **ЗЕЛЕНОЙ** кнопки вы можете перейти на следующую страницу с автоматическим переходом на следующую группу. Для этого также может использоваться кнопка **P** \wedge .
- 4 **КРАСНАЯ** кнопка позволяет вернуться к предыдущему выбору. Для этого также может использоваться кнопка **P** \vee .

■ Прямой выбор страницы

Так же, как и в режиме телетекста Простой, в режиме **Главный Текст** вы можете выводить на экран страницу телетекста с помощью прямого ввода трехзначного номера страницы.

БЫСТРЫЙ ТЕКСТ

Страницы телетекста имеют цветовой код, который отображается в нижней части экрана, и выбираются с помощью соответствующей цветной кнопки.

■ Выбор страницы

- 1 Нажмите кнопку **Т.ОРТ**, а затем кнопку $\wedge \vee$ чтобы выбрать меню Отображается страница с указателем.
- 2 Вы можете выбрать страницы, имеющие цветовой код, показанный в нижней строчке, с помощью соответствующих цветных кнопок.
- 3 Так же, как и в режиме телетекста Простой, в режиме телетекста **БЫСТРЫЙ ТЕКСТ** вы можете выбрать страницу телетекста путем ввода трехзначного номера страницы с помощью цифровых кнопок.
- 4 Кнопка $P \wedge \vee$ может использоваться для выбора предыдущей или последующей страницы.

Специальные функции телетекста

- Нажмите кнопку **Т. ОРТ**, а затем кнопку $\wedge \vee$, чтобы выбрать меню **Опции телетекста**.



■ REVEAL (ОТОБРАЖЕНИЕ СКРЫТОГО ТЕТЕКСТА)

Выберите это меню, чтобы отобразить скрытую информацию, например решения загадок и головоломок.



■ UPDATE (ОБНОВЛЕНИЕ)

Во время ожидания поступления новой страницы телетекста на экране будет воспроизводиться нормальное телевизионное изображение.

В левом верхнем углу экрана отображается индикатор, при поступлении новой страницы телетекста индикатор меняется на номер страницы телетекста. Выберите это меню еще раз, чтобы просмотреть обновленную страницу телетекста.



■ TIME (ВРЕМЯ)

При просмотре телевизионной программы выберите это меню, чтобы вывести в правом верхнем углу экрана время.

В режиме телетекста эта кнопка используется для индикации номера субстраницы телетекста. Номер субстраницы телетекста отображается в нижней части экрана. Для удерживания или смены субстраницы нажмите любую из следующих кнопок: **КРАСНАЯ** или **ЗЕЛЕНАЯ**, $\langle \rangle$, кнопки с цифрами.



■ HOLD (УДЕРЖИВАНИЕ)

Прекращается автоматическая смена страниц телетекста, которая выполняется в том случае, если страница телетекста состоит из 2 или более субстраниц. Количество субстраниц и номер текущей субстраницы обычно воспроизводятся на экране под строкой времени. При нажатии этой кнопки в левом верхнем углу экрана отображается символ удерживания, и автоматическая смена страниц отменяется.

ЦИФРОВОЙ ТЕЛТЕКСТ

*Эта функция работает только в Великобритании.

Телевизор дает возможность доступа к цифровому телетексту, что во многих аспектах значительно лучше простого текста, графики и т. д. Доступ к цифровому телетексту может осуществляться с помощью специальных служб цифрового телетекста, которые производят его широкоэвещательную рассылку. Для вывода телетекста следует отключить язык субтитров, нажав кнопку **SUBTITLE**.

ТЕЛТЕКСТ В ЦИФРОВЫХ УСЛУГАХ

- 1 Нажмите цифровую кнопку или кнопку P ^ v (или (PR + - или P + -)), чтобы выбрать цифровой сервис, который распространял бы цифровой телетекст. Чтобы понять, что такое цифровые сервисы телетекста, см. список сервисов EPG.
- 2 Следуйте указаниям цифрового телетекста и перейдите на следующий шаг, нажав кнопку TEXT, ОК, ^ v < >, красную, зеленую, желтую, синюю или цифровые кнопки и т. д.
- 3 Чтобы сменить сервис цифрового телетекста, просто выберите новый сервис с помощью кнопки P ^ v (или (PR + - или P + -)) или цифровой кнопки.



ТЕЛТЕКСТ В ЦИФРОВЫХ УСЛУГАХ

- 1 Нажмите цифровую кнопку или кнопку P ^ v (или (PR + - или P + -)), чтобы выбрать цифровой сервис, который распространял бы цифровой телетекст.
- 2 Чтобы переключиться на телетекст, нажмите кнопку TEXT или цветную кнопку.
- 3 Следуйте указаниям цифрового телетекста и перейдите на следующий шаг, нажав кнопку ОК, ^ v < >, красную, зеленую, желтую, синюю или цифровые кнопки и т. д.
- 4 Чтобы отключить цифровой телетекст и вернуться к просмотру ТВ, нажмите кнопку TEXT или цветную кнопку.

Некоторые сервисы могут позволить вам доступ к текстовым службам после нажатия кнопки **красной**.



ПРИЛОЖЕНИЕ

Сброс (возврат к настройкам производителя)

Эта функция работает в текущем режиме.
Для сброса всех настроек в изначальные значения.

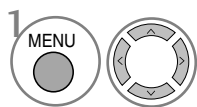
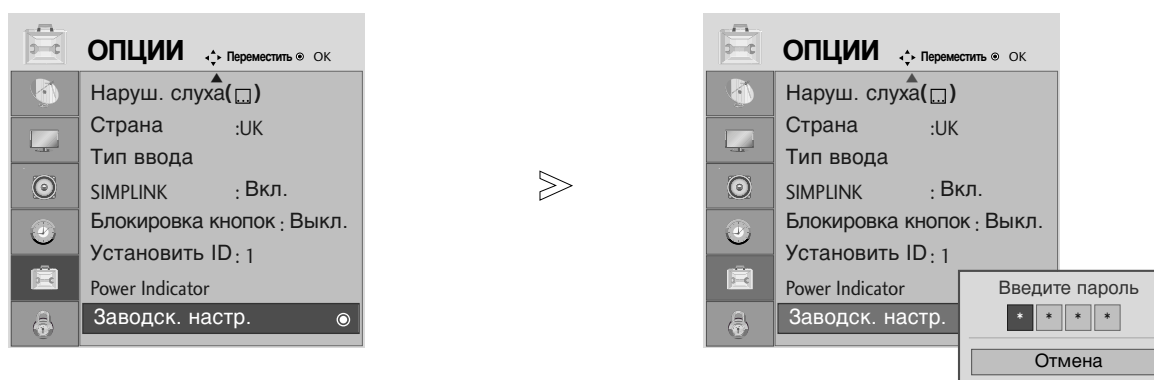

Выберите **ОПЦИИ**.

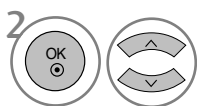

Выберите **Заводск. настр.**



• При включенной системе блокировки, если вы забыли пароль, нажмите «7», «7», «7» на пульте дистанционного управления.

- Нажмите кнопку **MENU** (Меню), чтобы вернуться к просмотру телевизора в обычном режиме.
- Нажмите кнопку **RETURN** (Назад), чтобы вернуться к предыдущему экрану меню.

УСТРАНЕНИЕ НЕИСПРАВНОСТЕЙ

Устройство не работает.	
Не работает пульт дистанционного управления	<ul style="list-style-type: none"> ■ Проверьте, нет ли между устройством и пультом дистанционного управления какого-нибудь предмета, создающего преграду. ■ Проверьте правильность установки батарей (“+” к “+”, “-” к “-“)? ■ Установите нужный режим дистанционного управления: TV, STB и т.д. ■ Замените батареи.
Неожиданно выключается питание	<ul style="list-style-type: none"> ■ Возможно, установлен таймер перехода в энергосберегающий режим (Таймер сна). ■ Проверьте настройки питания. Возможен отказ питания. ■ Отсутствие вещания на станции, на которую вы настроены, если задан параметр Auto Off (Автовыключение).

Не работает функция видео.	
Нет звука, Нет изображения	<ul style="list-style-type: none"> ■ Проверьте, включено ли устройство. ■ Попробуйте другой канал. Проблема может быть в передаче. ■ Убедитесь в том, что кабель питания вставлен в розетку. ■ Проверьте направление и местоположение антенны. ■ Проверьте настенную розетку. Попробуйте подключить к ней другое устройство.
После включения питания изображение появляется не сразу	<ul style="list-style-type: none"> ■ Это нормально. Пока идет процесс включения, изображения не должно быть. Но если изображение не появляется в течение 5 минут, обратитесь в сервисный центр.
Отсутствие цвета, плохие цвета или плохая картинка	<ul style="list-style-type: none"> ■ Настройте в меню цвет (Color). ■ Между устройством и видеомонитором должно быть достаточное расстояние. ■ Попробуйте другой канал. Проблема может быть в передаче. ■ Проверьте, правильно ли подсоединены видеокабели. ■ Активируйте любую функцию, чтобы вернуть яркость изображения.
Горизонтальные или вертикальные полосы, дрожащее изображение	<ul style="list-style-type: none"> ■ Проверьте, нет ли помех от работающего электроприбора или электроинструмента.
Плохой прием на некоторых каналах	<ul style="list-style-type: none"> ■ Возможны проблемы на передающей станции или с кабелем. Настройтесь на другую станцию. ■ Слабый сигнал со станции. Переориентируйте антенну для приема сигнала более слабой станции. ■ Поищите возможные источники помех.
Линии или штрихи на изображении	<ul style="list-style-type: none"> ■ Проверьте антенну (переориентируйте ее).
Иллюстрация, демонстрирующая подсоединение HDMI, отсутствует.	<ul style="list-style-type: none"> ■ Проверьте соответствие кабеля HDMI версии 1,3. Кабели HDMI не поддерживают версию 1,3, что вызывает мерцание экрана или отсутствие изображения. В этом случае воспользуйтесь новейшими кабелями, которые поддерживают HDMI версию 1,3.

ПРИЛОЖЕНИЕ

Проблемы со звуком.

Изображение есть, звука нет	<ul style="list-style-type: none">■ Нажмите кнопку громкости  + -.■ Звук мог быть отключен специально. Нажмите кнопку отключения звука MUTE.■ Попробуйте другой канал. Проблема может быть в передаче со станции.■ Проверьте, правильно ли подсоединены звуковые кабели.■ Проверьте в меню Звук, находится ли функция Динамик телевизора во включенном состоянии (Вкл.).
Одна из колонок "молчит"	<ul style="list-style-type: none">■ Настройте баланс (Balance) в меню.
Необычный звук внутри устройства	<ul style="list-style-type: none">■ Необычный звук во время включения или выключения устройства может быть вызван изменением влажности или температуры окружающей среды и не является дефектом или неисправностью.
Отсутствует звук при подсоединении HDMI или USB.	<ul style="list-style-type: none">■ Проверьте соответствие кабеля HDMI версии 1,3.■ Проверьте соответствие кабеля USB версии 2,0. <p>* Данный аксессуар прилагается к телевизору не для всех стран.</p>

Проблемы в режиме ПК (только для режима ПК).

Сигнал за пределами диапазона	<ul style="list-style-type: none">■ Отрегулируйте разрешение, частоту строк или частоту кадров.■ Проверьте, плотно ли вставлен в разъем сигнальный кабель.■ Проверьте источник входного сигнала.
Фон с вертикальными полосами Строчные помехи Неправильное положение изображения	<ul style="list-style-type: none">■ Используйте автоматическую настройку или вручную отрегулируйте тактовую частоту, фазу или позицию по вертикали и горизонтали.
Нестабильный или черно-белый цвет экрана	<ul style="list-style-type: none">■ Проверьте сигнальный кабель.■ Переустановите видеоплату компьютера.

Проблема с настройками PICTURE (Картинка).

Когда пользователь изменяет настройки картинки, через определенное время для телевизора автоматически устанавливаются первоначальные настройки.	<ul style="list-style-type: none">■ Это значит, что для телевизора в данный момент включен режим Магазин. Чтобы переключиться на режим Дом, необходимо выполнить следующие действия: В меню телевизора выберите ОПЦИИ -> Заводск. настр. -> Да (подождите несколько секунд для выполнения операции) -> на экране OSD отображается «Добро пожаловать»-> нажмите кнопку OK -> выберите Язык -> выберите Дом -> выберите значения для параметров Страна и Часовой пояс -> нажмите кнопку OK. Поиск программ начинается автоматически (для остановки поиска нажмите кнопку OK). Теперь включен режим Дом.
--	---

ОБСЛУЖИВАНИЕ

Можно избежать преждевременного появления неполадок. Тщательная и регулярная чистка могут продлить срок службы телевизора. Перед чисткой не забудьте отключить питание и отсоединить кабель питания от розетки.

Чистка экрана

- 1 Есть хороший способ защиты экрана от пыли. Намочите мягкую ткань теплой водой с добавлением небольшого количества смягчителя ткани или средства для мытья посуды. Отожмите тряпочку почти досуха и протрите экран.
- 2 Уберите с экрана излишки влаги и не включайте телевизор, пока экран полностью не высохнет.

Чистка корпуса

- Удаляйте пыль и грязь с корпуса мягкой, сухой, негрубой тканью.
- Не используйте влажную ткань.

Длительное неиспользование

ВНИМАНИЕ

- ▶ Если вы долгое время не будете использовать телевизор (например, во время отпуска), рекомендуется отключить его от розетки, чтобы избежать повреждения из-за разряда молнии или скачка напряжения.

ПРИЛОЖЕНИЕ

СПЕЦИФИКАЦИИ ПРОДУКТА

МОДЕЛИ		26LG40**	32LG40**
		26LG4000-ZA	32LG4000-ZA
Габариты (длина x Высота x Ширина)	с подставкой	666,8 x 524,5 x 267,0 мм 26,2 x 20,6 x 10,5 дюймов	808,8 x 630,3 x 299,2 мм 31,8 x 24,8 x 11,7 дюймов
	без подставки	666,8 x 457,8 x 103,0 мм 26,2 x 18,0 x 4,0 дюймов	808,8 x 551,6 x 108,0 мм 31,8 x 21,7 x 4,2 дюймов
Вес	с подставкой	11,4 кг / 25,2 фунта	15,5 кг / 34,1 фунта
	без подставки	9,8 кг / 21,6 фунта	13,5 кг / 29,7 фунта
Требования к электропитанию Потребляемая мощность		AC100-240V~ 50/60Hz 120W	AC100-240V~ 50/60Hz 150W
Телевизионная система Принимаемые диапазоны Сопrotивление внешней антенны		PAL/SECAM B/G/D/K, PAL I/II, SECAM L/L' VHF: E2 ~ E12, UHF: E21 ~ E69, CATV: S1 ~ S20, HYPER: S21 ~ S47 75 Ω	
Условия эксплуатации	Рабочая температура Рабочая влажность	0 ~ 40°C / 32 ~ 104°F Менее 80%	
	Температура хранения Влажность хранения	-20 ~ 60°C / -4 ~ 140°F Менее 85%	

- В целях повышения качества продукта данные спецификации могут изменяться без предварительного уведомления.

ИК-коды

1. Подключение

- Подключите проводной пульт дистанционного управления к порту пульта на телевизоре.

2. ИК-коды пульта дистанционного управления

■ Выходная временная диаграмма

Одиночный импульс, модулированный сигналом частотой 37,917 кГц при 455 кГц

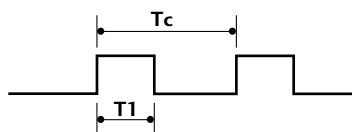

Несущая частота
 $FCAR = 1/Tc = fosc/12$
 Коэффициент заполнения =
 $T1/Tc = 1/3$

■ Структура кадра

1-й кадр



Повтор кадра

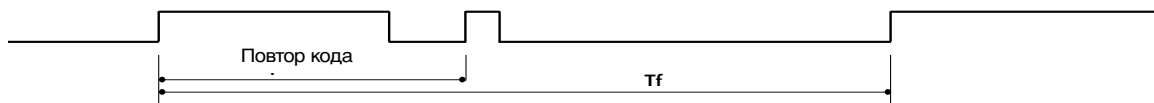

■ Ведущий код

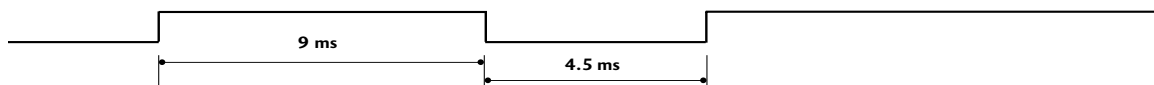

■ Повтор кода

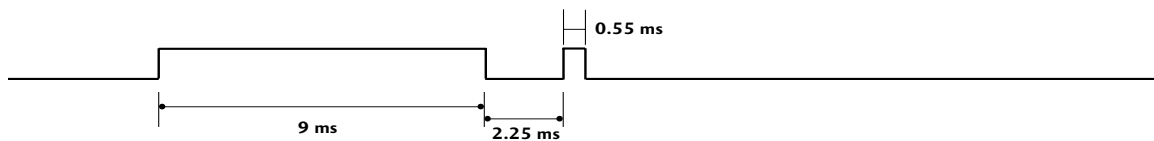

■ Описание бита

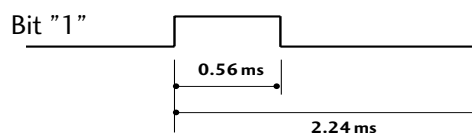
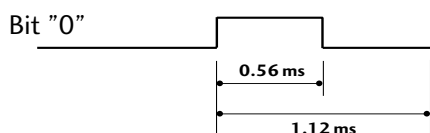

■ Интервал кадра: Tf

Временная диаграмма начинается передаваться после отпускания клавиши.

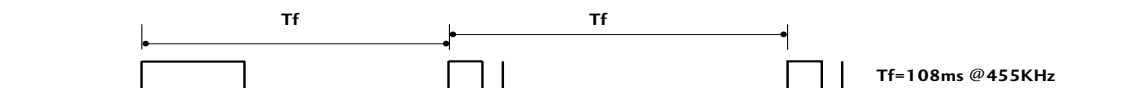

ПРИЛОЖЕНИЕ

Код шестнадцатеричный)	Функция	Примечание
08	POWER	Кнопка пульта дистанционного управления POWER ON/Выкл.
0B	INPUT	Кнопка пульта дистанционного управления
f0	TV/RADIO	Кнопка пульта дистанционного управления
45	Q.MENU	Кнопка пульта дистанционного управления
43	MENU	Кнопка пульта дистанционного управления
AB	GUIDE	Кнопка пульта дистанционного управления
07	Влево (<)	Кнопка пульта дистанционного управления
06	Вправо (>)	Кнопка пульта дистанционного управления
40	Вверх (^)	Кнопка пульта дистанционного управления
41	Вниз (v)	Кнопка пульта дистанционного управления
44	OK(●)	Кнопка пульта дистанционного управления
28	RETURN	Кнопка пульта дистанционного управления
AA	INFO ⓘ	Кнопка пульта дистанционного управления
30	AV MODE	Кнопка пульта дистанционного управления
02	∠ +	Кнопка пульта дистанционного управления
03	∠ -	Кнопка пульта дистанционного управления
00	P ^	Кнопка пульта дистанционного управления
01	P v	Кнопка пульта дистанционного управления
1E	FAV	Кнопка пульта дистанционного управления
09	MUTE	Кнопка пульта дистанционного управления
10 ~19	Цифровые кнопки 0 – 9	Кнопка пульта дистанционного управления
53	LIST	Кнопка пульта дистанционного управления
1A	Q.VIEW	Кнопка пульта дистанционного управления
72	КРАСНЫЙ	Кнопка пульта дистанционного управления
71	ЗЕЛЕНАЯ	Кнопка пульта дистанционного управления
63	ЖЕЛТАЯ	Кнопка пульта дистанционного управления
61	СИНЯЯ	Кнопка пульта дистанционного управления
20	TEXT	Кнопка пульта дистанционного управления
21	T.Option	Кнопка пульта дистанционного управления
39	SUBTITLE	Кнопка пульта дистанционного управления
BD	●(Record)	Кнопка пульта дистанционного управления
7E	SIMPLINK	Кнопка пульта дистанционного управления
B0	Воспроизведение	Кнопка пульта дистанционного управления
BA	Пауза	Кнопка пульта дистанционного управления
B1	Стоп	Кнопка пульта дистанционного управления
8F	Ускоренная перемотка назад	Кнопка пульта дистанционного управления
8E	Ускоренная перемотка вперед	Кнопка пульта дистанционного управления
CA	Извлечь	Кнопка пульта дистанционного управления
6B	Меню диска	Кнопка пульта дистанционного управления
B3	Пропуск вперед +	Кнопка пульта дистанционного управления
B2	Пропуск назад -	Кнопка пульта дистанционного управления

Настройка внешнего устройства управления

Установка RS-232C

Подключите входной разъем RS-232C к внешнему устройству управления (например, к компьютеру или системе контроля аудио/видео) и управляйте функциями телевизора извне.

Подключите последовательный порт устройства управления к разъему RS-232C, расположенному на задней панели телевизора.

Соединительный кабель RS-232C не входит в комплект поставки телевизора.

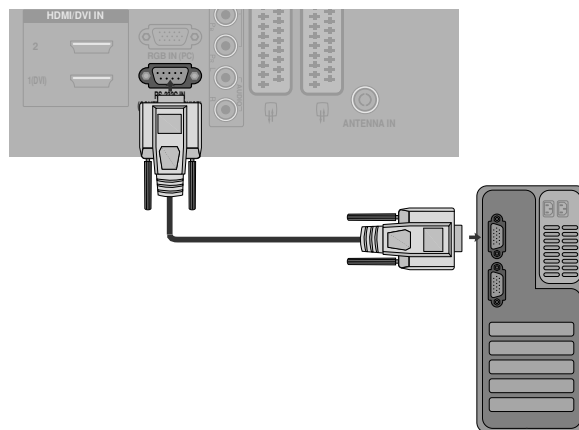

Тип разъема; 9-контактный, вилка D-Sub

Номер. Название контакта

1	Нет соединения
2	RXD (прием данных)
3	TXD (передача данных)
4	DTR (готовность терминала)
5	GND (земля)
6	DSR (готовность оборудования передачи данных)
7	RTS (готовность к передаче)
8	CTS (готовность к приему)
9	Нет соединения

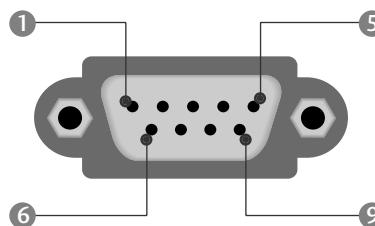

Конфигурации RS-232C

7-проводные конфигурации (стандартный кабель RS-232C)

	PC	TV	
RXD	2	3	TXD
TXD	3	2	RXD
GND	5	5	GND
DTR	4	6	DSR
DSR	6	4	DTR
RTS	7	8	CTS
CTS	8	7	RTS
	D-Sub 9	D-Sub 9	

3-проводные конфигурации (нестандартный кабель)

	PC	TV	
RXD	2	3	TXD
TXD	3	2	RXD
GND	5	5	GND
DTR	4	6	DTR
DSR	6	4	DSR
RTS	7	7	RTS
CTS	8	8	CTS
	D-Sub 9	D-Sub 9	

Установить ID (ID телевизора)

Эта функция используется для определения идентификационного номера (ID) телевизора.

См. раздел "Реальное соответствие данных 1" на стр. 110.

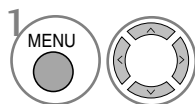
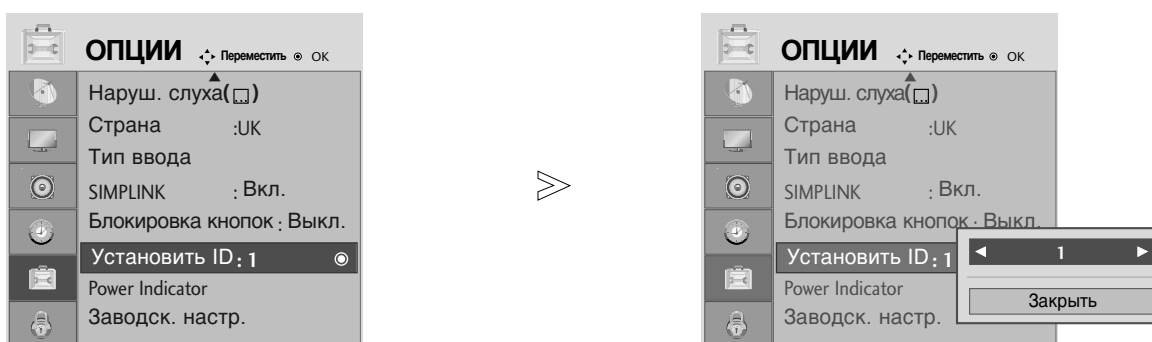

Выберите **ОПЦИИ**.

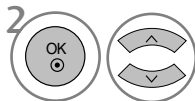

Выберите **Установить ID**.

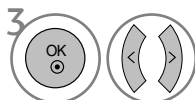

Нажмите **Установить ID**, чтобы выбрать желаемый идентификационный номер телевизора.
Номер в пункте **Установить ID** можно выбирать от 1 до 99.

- Нажмите кнопку **RETURN** (Назад), чтобы вернуться к предыдущему экрану меню.

Параметры обмена данными

- Скорость двоичной передачи: 9600 бит/сек (UART)
- Разрядность: 8 бит
- Четность: нет
- Стоповый бит: 1 бит
- Код обмена данными: код ASCII
- Используйте кросс-кабель (реверсивный).

Список команд

	Команда 1	Команда 2	Данные (шестнадцатиричные)
01. Питание	k	a	00 ~ 01
02. Коэффициент пропорциональности	k	c	См. стр. 108
03. Выключение экрана	k	d	00 ~ 01
04. Выключение звука	k	e	00 ~ 01
05. Управление громкостью	k	f	00 ~ 64
06. Контрастность	k	g	00 ~ 64
07. Яркость	k	h	00 ~ 64
08. Цвет	k	i	00 ~ 64
09. Оттенки	k	j	00 ~ 64
10. Четкость	k	k	00 ~ 64
11. Выбор меню OSD	k	l	00 ~ 01
12. Блокировка дистанционного управления	k	m	00 ~ 01
13. Баланс	k	t	00 ~ 64
14. Цветовая температура	k	u	00 ~ 02
15. Неправильное состояние	k	z	00 ~ a
16. Автоматическое конфигурирование	j	u	01
17. Эквалайзер	j	v	См. стр. 110
18. Команда настройки	m	a	См. стр. 110
19. Добавление/Пропуск канала	m	b	00 ~ 01
20. Ключ	m	c	Код клавиши
21. Контрольная подсветка	m	g	00 ~ 64
22. Выбор входного сигнала (основного)	x	b	См. стр. 111

* При настройке 15–22 меню на экране не отображается.

Протокол передачи/приема

Передача

[команда1][Command2][][Set ID][][Data][Cr]

- * [Command 1]: Первая команда (k, j, m или x)
- * [Command 2]: Вторая команда
- * [Set ID] : Можно настроить идентификатор устройства (Set ID) таким образом, чтобы выбирать необходимый идентификационный номер монитора в меню Special (Специальное). Диапазон настройки 1-99. Если выбранный ID устройства равен '0', контролируются все подключенные телевизоры. ID устройства отображается десятичным числом (1-99) в меню и шестнадцатиричным (0x0-0x63) - в протоколе передачи/приема.
- * [DATA] : Для передачи данных команд: Передает данные 'FF', чтобы прочитать статус команды.
- * [Cr] : Возврат каретки
Код ASCII '0x0D'
- * [] : Код ASCII 'пробел (0x20)'

Подтверждение OK

[команда2][][Set ID][][OK][Data][x]

- * Когда монитор принимает обычные данные, он передает ACK (подтверждение приема) на основе этого формат. Если данные получены в режиме чтения, отображается их текущий статус. Если данные в режиме записи, возвращаются данные компьютера.

Подтверждение ошибки

[команда2][][Set ID][][NG][Data][x]

- * Когда монитор принимает неправильные данные от непригодных функций или от ошибок при обмене данными, он передает ACK (подтверждение) на основе этого формата.

ПРИЛОЖЕНИЕ

01. Включение питания (команда : k a)

- ▶ Для контроля за включением и выключением телевизора.

Передача

[k][a][][Set ID][][Data][Cr]

Data 00: Питание выключено 01: Питание включено

Подтверждение

[a][][Set ID][][OK/NG][Data][x]

- ▶ Отображает состояние питания (включено/выключено).

Передача

[k][a][][Set ID][][FF][Cr]

Подтверждение

[a][][Set ID][][OK/NG][Data][x]

* Аналогично, если другие функции передают данные "0xFF" на основе этого формата, полученные данные представляют состояние каждой функции.

02. Коэффициент пропорциональности (команда : k c) (Размер главной картинки)

- ▶ Для выбора формата экрана.
Кроме того, вы можете настроить формат экрана с помощью пункта Aspect Ratio (Формат изображения) в меню Q.MENU или КАРТИНКА.

Передача

[k][c][][Set ID][][Data][Cr]

Date 01 : Нормальный экран (4:3) 06 : Обычный
02 : Широкий экран (16:9) 07 : 14:9
04 : Увеличенный1 09 : Исходный
05 : Увеличенный2

Подтверждение

[c][][Set ID][][OK/NG][Data][x]

* Используя входной сигнал RGB-ПК или Component, вы выбираете соотношение размеров экрана 16:9 или 4:3.
* В режиме HDMI/Component (свыше 720p) доступна функция Исходный.

03. Выключение экрана (команда: k c)

- ▶ Для включения/выключения экрана.

Передача

[k][d][][Set ID][][Data][Cr]

Data 00: Функция выключена (есть изображение)
01: Функция включена (нет изображения)

Подтверждение

[d][][Set ID][][OK/NG][Data][x]

04. Выключение звука (команда: k e)

- ▶ Для включения/выключения звука.
Включать/выключать звук можно также с помощью кнопки MUTE на пульте дистанционного управления.

Передача

[k][e][][Set ID][][Data][Cr]

Data 00 : Функция включена (звук выключен)
01 : Функция выключена (звук включен)

Подтверждение

[e][][Set ID][][OK/NG][Data][x]

05. Управление громкостью (команда: k f)

- ▶ Для настройки громкости.
Настроить громкость можно также с помощью соответствующих кнопок на пульте дистанционного управления.

Передача

[k][f][][Set ID][][Data][Cr]

Data Мин.: 00 - Макс.: 64

* См. раздел "Реальное соответствие данных 1". См. стр. 110.

Подтверждение

[f][][Set ID][][OK/NG][Data][x]

06. Контрастность (команда: k g)

- ▶ Для настройки контрастности экрана.
Контрастность также можно настроить с помощью меню настройки изображения КАРТИНКА.

Передача

[k][g][][Set ID][][Data][Cr]

Data Мин.: 00 - Макс.: 64

* См. раздел "Реальное соответствие данных 1". См. стр. 110.

Подтверждение

[g][][Set ID][][OK/NG][Data][x]

07. Яркость (команда: k h)

- ▶ Для настройки яркости экрана. Можно настроить также с помощью меню КАРТИНКА.

Передача

[k][h][][Set ID][][Data][Cr]

Data Мин.: 00 - Макс.: 64

* См. раздел "Реальное соответствие данных 1". См. стр. 110.

Подтверждение

[h][][Set ID][][OK/NG][Data][x]

08. Цвет (команда: k i)

- ▶ Для выбора цветов экрана.
Настроить цвета можно также с помощью меню настройки изображения КАРТИНКА.

Передача

[k][i][][Set ID][][Data][Cr]

Data Мин.: 00 - Макс.: 64

* См. раздел "Реальное соответствие данных 1". См. стр. 110.

Подтверждение

[i][][Set ID][][OK/NG][Data][x]

09. Насыщенность (команда : k j)

- ▶ Для настройки насыщенности экрана. Насыщенность также можно настроить с помощью меню КАРТИНКА.

Передача

[k][j][][Set ID][][Data][Cr]

Data красного : 00 ~ зеленого : 64

* См. раздел "Реальное соответствие данных 1". См. стр. 110.

Подтверждение

[j][][Set ID][][OK/NG][Data][x]

10. Резкость (команда : k k)

- ▶ Для настройки резкости экрана. Резкость можно также настроить с помощью меню настройки КАРТИНКА.

Передача

[k][k][][Set ID][][Data][Cr]

Data Мин.: 00 - Макс.: 64

* См. раздел "Реальное соответствие данных 1". См. стр. 110.

Подтверждение

[k][][Set ID][][OK/NG][Data][x]

11. Выбор OSD (команда : k l)

- ▶ Для включения или отключения экранного меню OSD дистанционно.

Передача

[k][l][][Set ID][][Data][Cr]

Data 00: OSD выключено 01: OSD включено

Подтверждение

[l][][Set ID][][OK/NG][Data][x]

12. Режим блокировки дистанционного управления (команда : k m)

- ▶ Для блокировки пульта дистанционного управления и кнопок на передней панели телевизора.

Передача

[k][m][][Set ID][][Data][Cr]

Data 00: Отключить блокировку

Data 01: Блокировка включена

Подтверждение

[m][][Set ID][][OK/NG][Data][x]

* Если вы не используете дистанционный пульт управления, выберите этот режим. При включении или выключении основного питания блокировка внешнего источника управления отключается.

13. Баланс (команда : k t)

- ▶ Для настройки баланса. Баланс также можно настроить с помощью меню ЗВУК.

Передача

[k][t][][Set ID][][Data][Cr]

Data Мин.: 00 - Макс.: 64

* См. раздел "Реальное соответствие данных 1". См. стр. 110.

Подтверждение

[t][][Set ID][][OK/NG][Data][x]

14. Цветовая температура (команда : k u)

- ▶ Для настройки цветовой температуры. Температура цветов также можно настроить с помощью меню КАРТИНКА.

Передача

[k][u][][Set ID][][Data][Cr]

Data 00: Средний 01: Холодный 02: Теплый

Подтверждение

[u][][Set ID][][OK/NG][Data][x]

15. Неправильное состояние (команда : k z)

- ▶ Для распознавания неправильного состояния.

Передача

[k][z][][Set ID][][FF][][Cr]

Data FF: Чтение

Подтверждение

[z][][Set ID][][OK/NG][Data][x]

Data 0: Обычное (питание включено, сигнал есть)
 01: Нет сигнала (питание включено)
 02: Отключение телевизора с пульта дистанционного управления
 03: Отключение телевизора с помощью функции автоматического выключения
 04: Отключение телевизора с помощью функции RS-232C
 05: Отключение напряжения 5 В
 06: Отключение подачи переменного тока
 07: Отключение телевизора функцией контроля вентилятора
 08: Отключение телевизора с помощью функции автоматического выключения по таймеру
 09: Отключение телевизора с помощью функции автоматического перехода в спящий режим
 a: Выключение телевизора с помощью детектора платы AV.

* Эта функция "только для чтения".

16. Автоматическое конфигурирование (команда : j u)

- ▶ Для автоматической настройки положения картинки и минимизации дрожания изображения. Эта функция работает только в режиме RGB (ПК).

Передача

[j][u][][Set ID][][Data][Cr]

Data 01: Применить

Подтверждение

[u][][Set ID][][OK/NG][Data][x]

ПРИЛОЖЕНИЕ

17. Эквалайзер (команда : j v)

► Настроить эквалайзер.

Передача

[j][v][][Set ID][][Data][Cr]

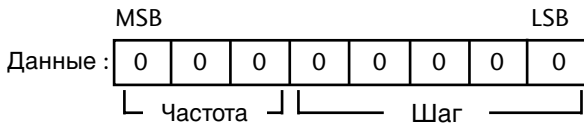

Частота:	0	120Hz
	1	200Hz
	2	500Hz
	3	1.2kHz
	4	3kHz
	5	7.5kHz
	6	12kHz

Шаг (Данные частоты):

См. раздел "Реальное соответствие данных 3".
См. стр. 111.

Подтверждение

[v][][Set ID][][OK/NG][Data][x]

* Выражение команды выравнивания

7	6	5	4	3	2	1	0	Частота
0	0	0						120Hz
0	0	1						200Hz
0	1	0						500Hz
0	1	1						1.2KHz
1	0	0						3KHz
1	0	1						7.5KHz
1	1	0						12KHz

7	6	5	Шаг					Значение OSD
			4	3	2	1	0	
			0	0	0	0	0	-24
		
			0	1	1	1	1	0
		
			1	1	1	1	1	24

Напр.) Если вы хотите установить частоту 500 Гц и значение -20 в экранном меню, см. раздел «Реальное соответствие данных 3» и затем см. Шаг значение для -20.

010 (500 Гц) 00011 (Шаг 3) => 01000011 => 43
(Шестнадцатеричный): [j][v][][ID телевизора][][43][BK]

* 3 бита частоты и 5 бит Шага в сумме составляют 8 бит (1 байт). Измените 8 бит на шестнадцатеричный код.

18. Команда выбора канала (команда : m a)

► Настройка канала на нужный физический номер.

Передача

[m][a][][Set ID][][Data0][][Data1][][Data2][Cr]

Данные00: Старший байт номера канала

Данные01: Младший байт номера канала

Например, No. 47 -> 00 2F (2FH)

No. 394 -> 01 88 (188H),

DTV No. 00 -> Неприменимо

Данные2 0x00: ATV Основной,

0x10: DTV Основной, 0x20 : Радиопрог

Диапазон номеров каналов

Аналоговый — Мин.: 00 – Макс.: 63 (0–99)

Цифровой — Мин.: 00 – Макс.: 3E7 (0–999)

Подтверждение

[a][][Set ID][][OK/NG][Data][x]

Data Мин.: 00 - Макс.: 7DH

19. Channel Add/Skip(команда: m b)

Передача

[m][b][][Set ID][][Data][Cr]

Data 00 : Пропуск

01 : Добавить

Подтверждение

[b][][Set ID][][OK/NG][Data][x]

* Реальное соответствие данных 1

00: Шаг 0
A : Шаг 10
(ID телевизора 10)
F : Шаг 15
(ID телевизора 15)
10 : Шаг 16
(ID телевизора 16)
64 : Шаг 100
6E : Шаг 110
73 : Шаг 115
74 : Шаг 116
C7 : Шаг 199
FE : Шаг 254
FF : Шаг 255

* Реальное соответствие данных 2

00 :-40
01 :-39
02 :-38
28 : 0
4E : +38
4F : +39
50 : +40

20. Ключ

(команда : m c)

- Для отправки по ИИ-связи кода дистанционной кнопки.

Передача

[m][c][][Set ID][][Data][Cr]

Data: Код клавиши см. стр. 104.

Подтверждение

[c][][Set ID][][OK/NG][Data][x]

21. Контрольная подсветка (команда : m g)

- Управление подсветкой.

Передача

[m][g][][Set ID][][Data][Cr]

Данные: Данные Мин.: 00 ~ Макс.: 64 (* передается восьмиричным кодом)

Подтверждение

[g][][Set ID][][OK/NG][Data][x]

22. Выбор входного сигнала

(команда : x b)

- Выбор источника входного сигнала телевизора.

Передача

[x][b][][Set ID][][Data][Cr]

Data: Структура

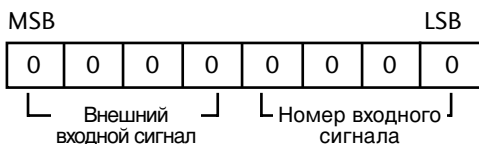

Внешний входной сигнал	Data
0 0 0 0	DTV
0 0 0 1	Analogue
0 0 1 0	AV
0 1 0 0	Component
0 1 1 0	RGB/DTV-PC
1 0 0 1	HDMI/DTV-PC

Номер входного сигнала	Data
0 0 0 0	сигнала1
0 0 0 1	сигнала2
0 0 1 0	сигнала3

Подтверждение

[b][][Set ID][][OK/NG][Data][x]

* Реальное соответствие данных 3 (Эквалайзер)

Шаг	: OSD	Шаг	: OSD
00	: -24	16	: 1
01	: -23	17	: 3
02	: -21	18	: 4
03	: -20	19	: 6
04	: -18	20	: 7
05	: -16	21	: 9
06	: -15	22	: 10
07	: -13	23	: 12
08	: -12	24	: 13
09	: -10	25	: 15
10	: -8	26	: 16
11	: -7	27	: 18
12	: -5	28	: 19
13	: -4	29	: 21
14	: -2	30	: 22
15	: 0	31	: 24

LG Electronics Inc.