



SXS REFRIGERATOR

User's Guide

Please read this guide thoroughly before operating and keep it handy for reference at all times.

SXS REFRIGERATEUR

Manuel d'utilisation

Prière de lire attentivement le présent manuel avant d'utiliser le réfrigérateur.
Conserver à portée de main pour pouvoir le consulter à tout moment.

SXS FRIGORÍFICO

Guía de usuario

Lea detenidamente estas instrucciones antes utilizar el frigorífico y guárdelas como referencia para el futuro.

SXS KÜHLSCHRANK

Bedienungsanleitung

Lesen Sie diese Anleitung bitte genau durch, bevor Sie das Gerät in Betrieb nehmen.
Halten Sie sie immer zur Hand, um etwas nachschlagen zu können.

SXS KOELKAST

Gebbruikershandleiding

Lees a.u.b. aandachtig deze gebruikershandleiding vooraleer u de koelkast gebruikt en houd ze binnen handbereik voor raadpleging wanneer nodig.

SXS HLADILNIK

Navodilo za uporabo

Pred uporabo natančno preberite ta navodila in jih obdržite za referenco.

SXS FRIGORIFERO

Guida all'uso

Leggere attentamente questa guida prima di utilizzare l'apparecchio e tenerla a portata di mano per eventuali consultazioni in qualsiasi momento.

SXS ΨΥΓΕΙΟ

ΟΔΗΓΙΕΣ ΧΡΗΣΕΩΣ

Παρακαλούμε διαβάστε προσεκτικά τον παρόντα οδηγό πριν θέσετε τη συσκευή σε λειτουργία και φυλάξτε τον σε μέρος εύχρηστο για να κάνετε αναφορά οποιαδήποτε στιγμή.

SXS FRIGORÍFICO

Manual do Utilizador

Leia inteiramente este manual antes de colocá-lo em funcionamento e deixe-o ao alcance para posteriores consultas a qualquer momento.

SXS CHLADNIČKA

Uživatelská příručka

Prostudujte prosím pečlivě tuto uživatelskou příručku před uvedením zařízení do provozu a uschovejte ji pro další použití.

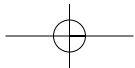
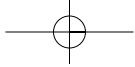

Table des matières

Introduction	Enregistrement	3
	Instructions importantes pour la sécurité	4
	Identification des pièces	5
Installation	Où installer l'appareil	8
	Comment enlever la porte	9
	Comment replacer de la porte	10
	Installation du tube d'alimentation en eau	10
	Réglage de la hauteur	11
Fonctionnement	Mise en marche	12
	Réglage des températures et fonctions	12
	Compartiment fraîcheur (sur certains modèles uniquement)	22
	Etagères (sur certains modèles uniquement)	23
	Porte-bouteilles (sur certains modèles uniquement)	23
	Casier à œufs	23
	Contrôle de l'humidité dans le bac à légumes	24
	Conversion en compartiment légumes ou viande (sur certains modèles uniquement)	24
	Désodoriseur (Sur certains modèles uniquement)	24
	Compartiment de transition thermique Zone Miracle (Sur certains modèles uniquement)	25
	Changement de la température dans la Zone Miracle (Sur certains modèles uniquement)	25
	Zone Miracle (Sur certains modèles uniquement)	25
	Conseils pour la conservation des aliments	Emplacement des aliments
Conservation des aliments		28
Nettoyage et entretien	Démontage des différentes pièces	29
	Informations générales	31
	Nettoyage	31
	Recherche des pannes	32



- Le présent produit ne peut marcher que sous tension égale à 230 V et avec la fréquence de 50 Hz.
- Si la tension disponible est égale à 110 V, il faut s'équiper d'un convertisseur de 2.0 KVA au minimum.
- Il est interdit d'utiliser la machine avec la fréquence d'alimentation différente de 50 Hz

Enregistrement

Les numéros de modèle et de série se trouvent à l'intérieur ou à l'arrière du compartiment réfrigérateur de l'unité. Ces numéros ne concernent que cette unité et ne se trouvent pas sur d'autres appareils. Vous pouvez noter ici les informations nécessaires et conserver ce manuel comme un enregistrement permanent de votre achat. Agrafez votre reçu ici.

Date d'achat : _____
 Nom du vendeur : _____
 Adresse du vendeur : _____
 Numéro de téléphone du vendeur : _____
 Modèle N° : _____
 Numéro de série : _____

Instructions importantes pour la sécurité

Avant d'être utilisé, ce réfrigérateur doit être installé correctement et placé conformément aux instructions d'installation.

Ne débranchez jamais votre réfrigérateur en tirant sur le câble d'alimentation. Saisissez toujours fermement la fiche pour la retirer de la prise, sans tourner.

Quand votre réfrigérateur fonctionne, ne touchez jamais les surfaces froides du compartiment congélateur, surtout avec des mains humides ou mouillées. La peau risque d'adhérer à ces surfaces extrêmement froides.

Débranchez la fiche du câble d'alimentation avant de nettoyer le réfrigérateur ou avant toute autre manipulation. Ne touchez jamais le câble avec des mains humides car vous risqueriez d'être électrocuté(e) ou blessé(e).

N'endommagez pas, ni ne raccourcissez, pliez, tirez ou tordez le câble d'alimentation, car un câble d'alimentation endommagé peut causer un incendie ou une décharge électrique. Consultez un électricien si vous avez des doutes sur le fait que l'appareil ait été raccordé correctement à la terre.

Ne placez jamais d'objets en verre dans le congélateur car ils pourraient se briser suite à la congélation de leur contenu.

N'introduisez jamais vos mains dans le compartiment de fabrication des glaçons ni dans le distributeur de glaçons. Leur mise en route risquerait de vous blesser.

Cet appareil n'est pas destiné à être utilisé par des enfants ou des personnes moins valides sans surveillance.

Il est interdit de laisser les enfants jouer avec l'appareil.

N'autorisez jamais quelqu'un à escalader la porte du compartiment réfrigérateur, à s'asseoir ou se tenir dessus, ou s'y suspendre. Cela pourrait endommager le réfrigérateur, voire le faire basculer et provoquer de graves blessures.

Dans la mesure du possible, branchez le réfrigérateur à une prise électrique individuelle afin d'éviter que d'autres appareils ou lampes ne provoquent une éventuelle surcharge électrique et donc une coupure de courant.

Le réfrigérateur-congélateur doit être positionné pour que la prise d'alimentation est accessible pour la déconnexion en cas d'accident.

Si la corde d'alimentation est endommagée, elle doit être remplacée par le fabricant ou par l'agent de service ou par quelqu'un qualifié similaire pour éviter le hasard.

Ne modifiez ni ne rallongez le cordon d'alimentation.

- Autrement, vous risquez de provoquer un choc électrique ou un incendie.







**Ne pas utiliser
de rallonge**

**Accessibilité de la
Prise d'Alimentation
Remplacement de la
Corde d'Alimentation**

 **Attention**

 Attention

-  Il est interdit de couvrir les ouvertures de ventilation encastrées dans la machine ou dans son enveloppe.
-  Il est interdit d'utiliser les outils mécaniques ou les moyens d'accélération de la décongélation différents de ceux proposés par le fabricant.
-  Il faut faire très attention afin de ne pas endommager le circuit de fluide de refroidissement.
-  Il est interdit d'utiliser les dispositifs électriques dans les bacs destinés à la conservation des aliments, à moins que le fabricant le recommande.
-  Le fluide de refroidissement et le gaz d'isolation utilisés dans la machine exigent l'application d'une procédure de recyclage spéciale. Pour le recyclage, veuillez contacter le service ou une personne qui possède les qualifications nécessaires.



La machine contient une faible quantité de fluide de refroidissement avec isobutane (R600a) qui est un gaz naturel non offensif pour l'environnement, mais qui présente un risque d'ignition.

Pendant le transport et l'installation de la machine, il faut faire très attention afin de ne pas endommager le circuit de refroidissement. La fuite de fluide de refroidissement peut causer une ignition ou une lésion des yeux. En cas de détection d'une fuite, il faut éviter le feu ouvert ou les sources d'ignition potentielles et ventiler pendant quelques minutes le lieu d'installation de la machine.

Afin d'éviter l'apparition d'un mélange ignifuge de gaz avec air au cas de fuite dans le circuit de refroidissement, il faut bien choisir le local dans lequel la machine sera installée. Sa surface doit répondre à la quantité de fluide de refroidissement utilisée. Le local doit posséder 1m² pour chaque 8 g de fluide de refroidissement R600a qui se trouve dans la machine. La quantité de fluide de refroidissement est définie sur la plaque d'identification à l'intérieur. Il est interdit de mettre en marche la machine qui semble être endommagée. Au cas de doutes, n'hésitez pas à contacter votre vendeur.

Introduction

Avertissement
concernant les
enfants

 Attention

DANGER: Risque d'enfermement d'un enfant.

Avant de jeter votre vieux réfrigérateur ou congélateur:

Enlevez les portes mais laissez les étagères en place afin d'empêcher des enfants de se glisser facilement à l'intérieur.

Cet appareil n'est pas destiné à être utilisé par des enfants ou des personnes moins valides sans surveillance.

Il est interdit de laisser les enfants jouer avec l'appareil.

Ne pas conserver

 Attention

Ne conservez ou n'utilisez pas de l'essence ou d'autres produits inflammables (liquides ou gazeux) à proximité de cet appareil ou d'autres appareils.

Mise à la terre

 Attention

En cas de court-circuit, la mise à la terre réduit le risque de décharge électrique en permettant au courant électrique de s'échapper par la terre.

L'appareil doit être mis à la terre pour prévenir toute décharge électrique. Une utilisation incorrecte de la fiche de terre peut provoquer une décharge électrique. Consultez un électricien ou un technicien qualifié si vous n'avez pas bien compris les instructions de mise à la terre ou si vous avez des doutes sur le fait que l'appareil ait été raccordé correctement à la terre.

Identification des pièces

*Modèle sans distributeur -Type 1

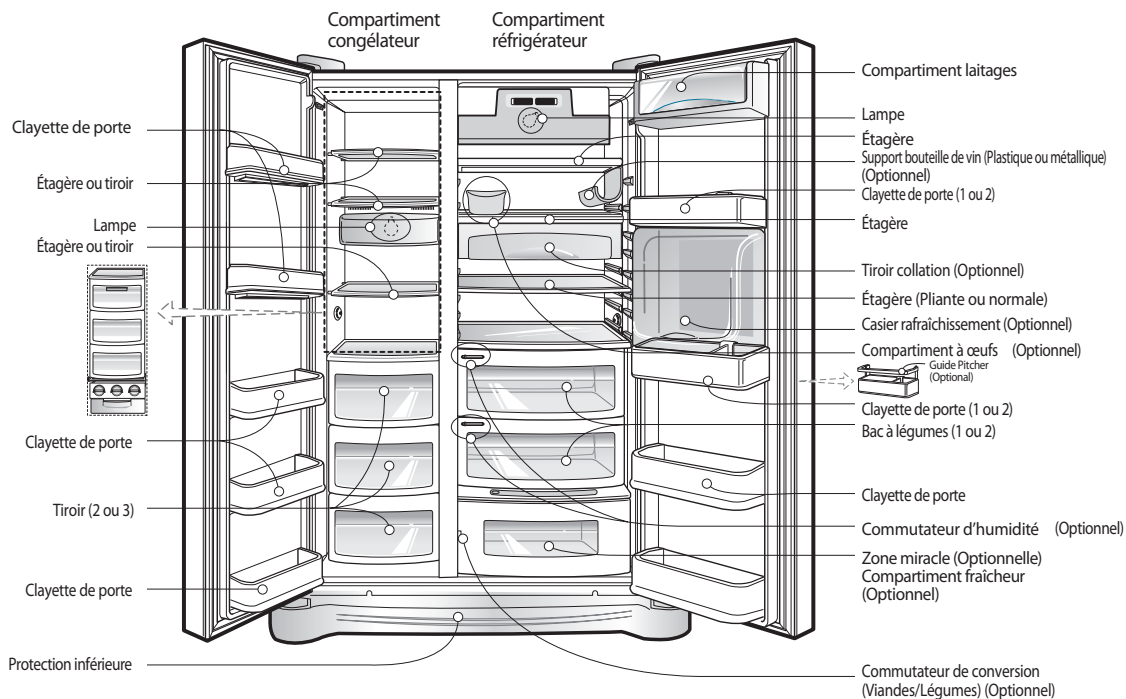

*Modèle sans distributeur -Type 2

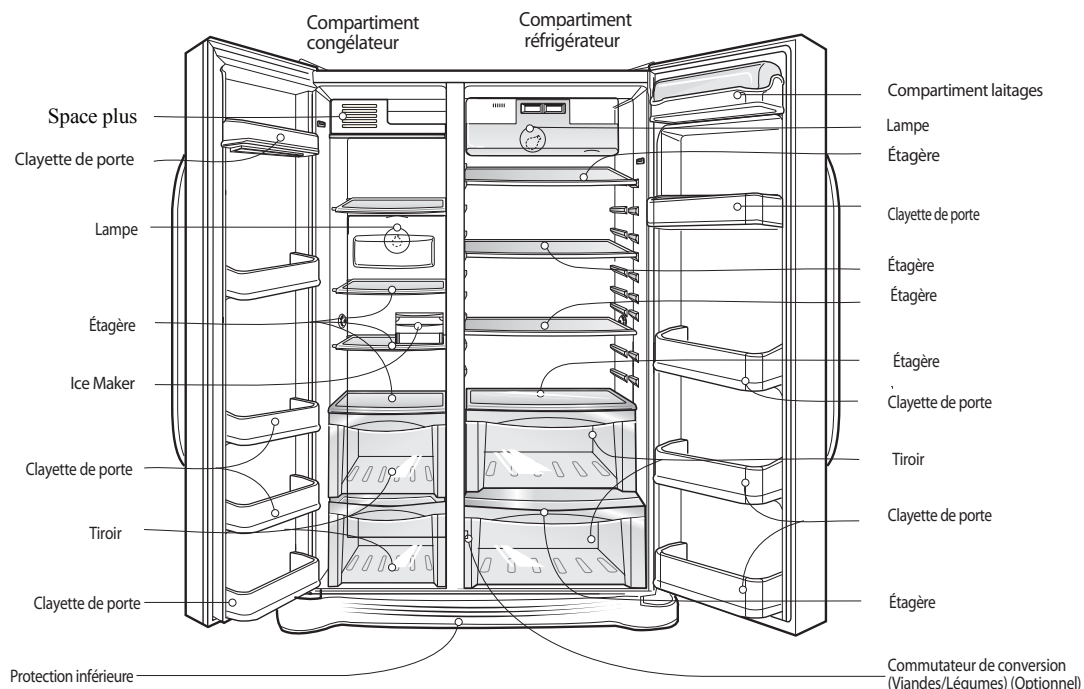

NOTE

Si vous constatez que certaines pièces manquent sur votre appareil, il se peut que ce soient des pièces uniquement présentes sur d'autres modèles (ex. le compartiment fraîcheur n'existe pas dans tous les modèles).

Introduction

*Modèle avec distributeur - Type 1

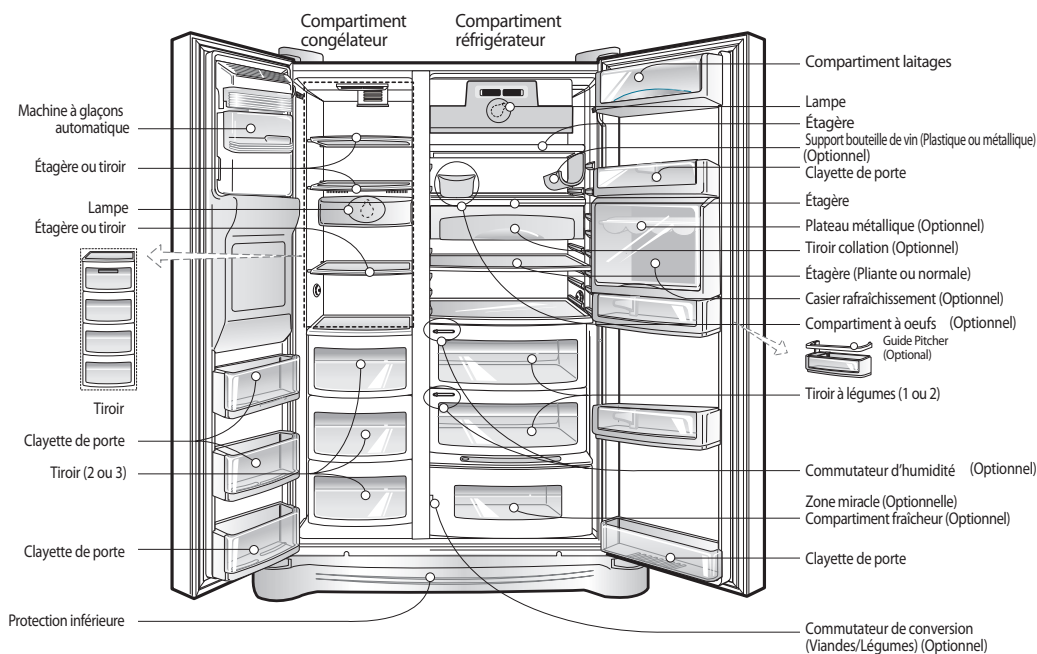

NOTE

• Si vous constatez que certaines pièces manquent sur votre appareil, il se peut que ce soient des pièces uniquement présentes sur d'autres modèles (ex. le compartiment fraîcheur n'existe pas dans tous les modèles).

*Modèle avec distributeur - Type 2

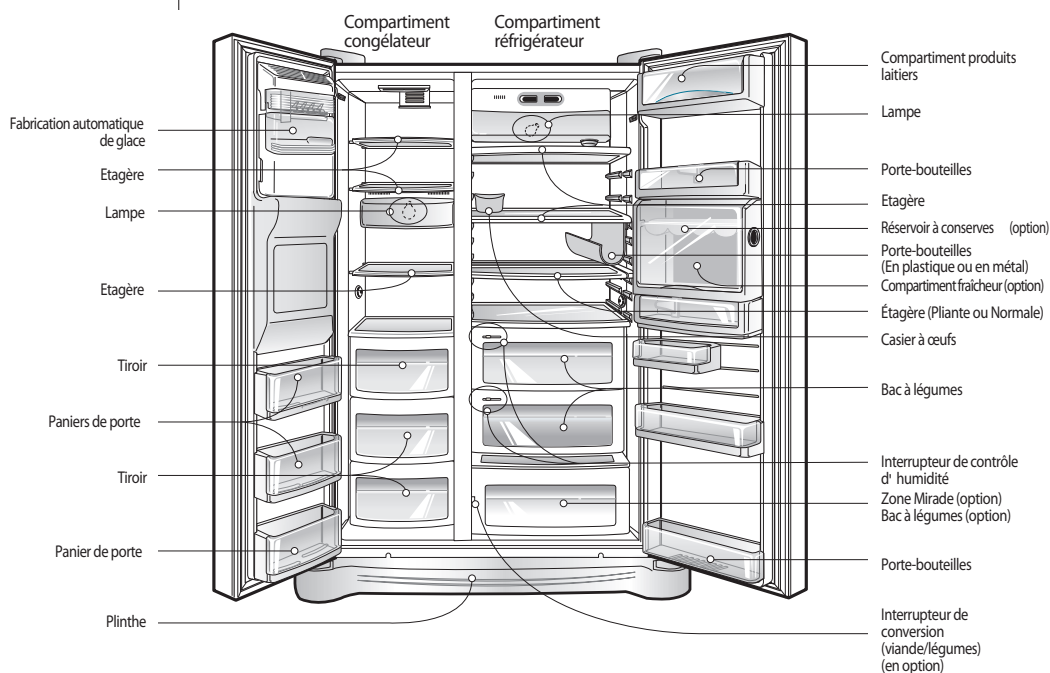

NOTE

• Si vous constatez que certaines pièces manquent sur votre appareil, il se peut que ce soient des pièces uniquement présentes sur d'autres modèles (ex. le compartiment fraîcheur n'existe pas dans tous les modèles).

*Modèle avec distributeur -Type 3

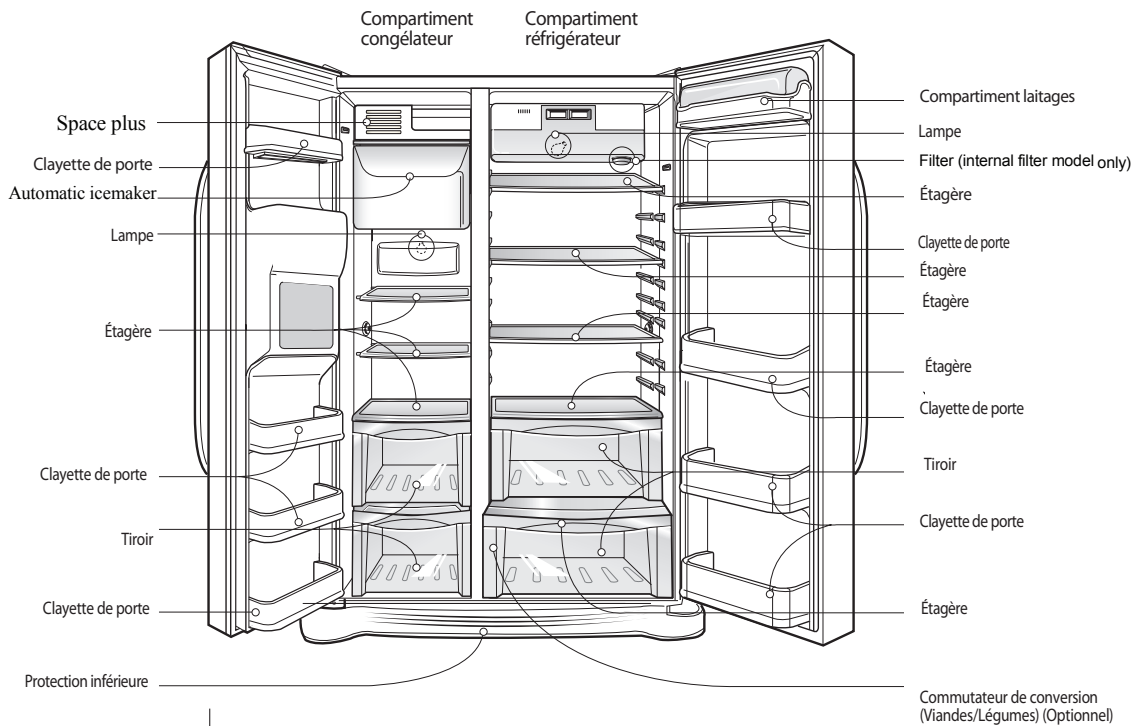

*Modèle avec distributeur -Type 4

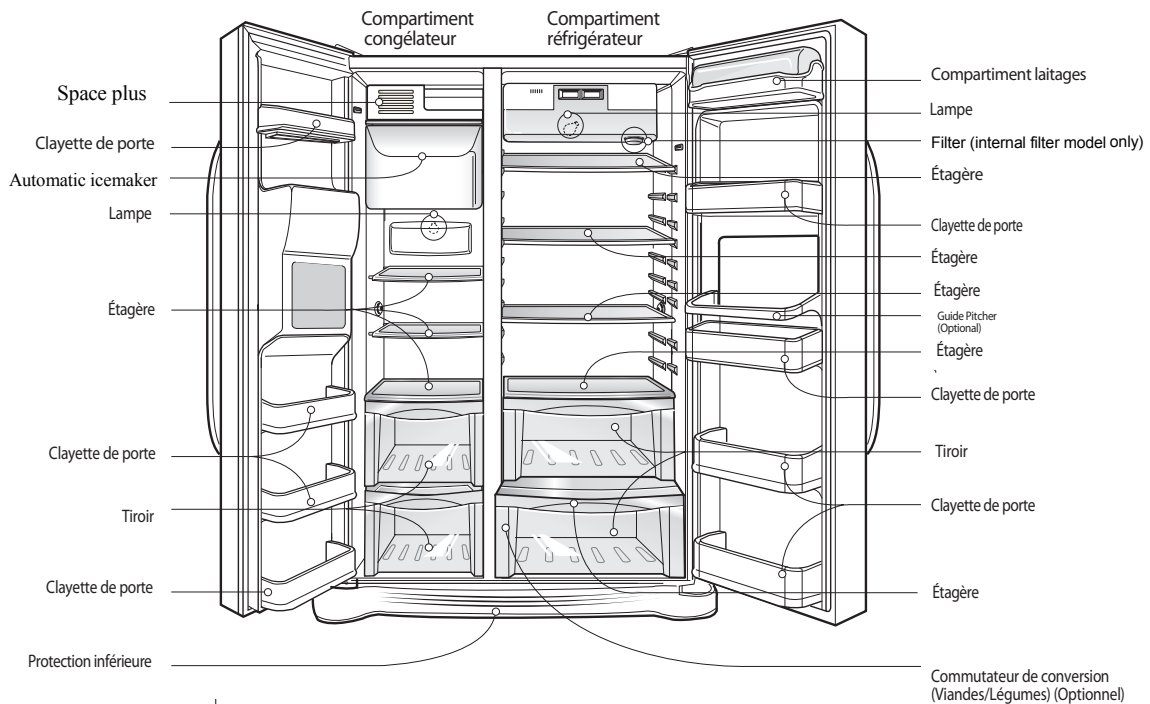

NOTE

Si vous constatez que certaines pièces manquent sur votre appareil, il se peut que ce soient des pièces uniquement présentes sur d'autres modèles (ex. le compartiment fraîcheur n'existe pas dans tous les modèles).

Installation

Choisissez
un bon
emplacement.

Où installer l'appareil

1. Placez votre appareil dans un endroit où il est facile à utiliser.
2. Evitez de placer l'appareil à proximité d'une source de chaleur, de la lumière directe du soleil ou d'une source d'humidité.
3. Pour garantir une bonne circulation de l'air autour du réfrigérateur, veuillez aménager suffisamment d'espace des deux côtés comme au-dessus de l'appareil et conserver un intervalle de 5 cm entre l'arrière de l'unité et le mur.
4. Pour éviter les vibrations, l'appareil doit être mis à niveau.
5. N'installez pas l'appareil dans un endroit où la température est inférieure à 5°C.
Ceci pourrait perturber son fonctionnement.

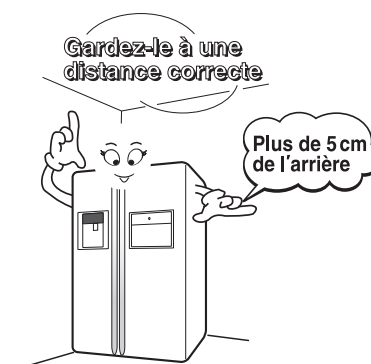

Mise au rebut du
vieil appareil

Cet appareil contient du fluide (frigorigène, lubrifiant) et il est composé de pièces et de matériaux qui sont réutilisables et/ou recyclables. Tous les matériaux importants doivent être envoyés au centre de collecte de matériaux de rebut et ils peuvent être réutilisés après retouche (recyclage). Pour les ramener, veuillez contacter l'agence locale.

⚠ Attention

Enlevez la plinthe puis le tube d'alimentation en eau

Enlevez la porte du compartiment congélateur

Enlevez la porte du compartiment réfrigérateur

Comment enlever la porte

Risque de décharge électrique

Veillez à couper l'alimentation électrique de votre appareil avant de l'installer. Ne pas le faire peut provoquer de sérieuses blessures, voire entraîner la mort.

Si l'ouverture de la porte est trop étroite, vous pouvez ôter la porte du réfrigérateur et faire passer celui-ci latéralement.

Ôtez le couvercle inférieur en tirant vers le haut pour le soulever, enlevez l'agrafe, puis soulevez le tuyau d'arrivée d'eau d'alimentation tout en pressant sur la zone ① comme indiqué dans la figure à droite.

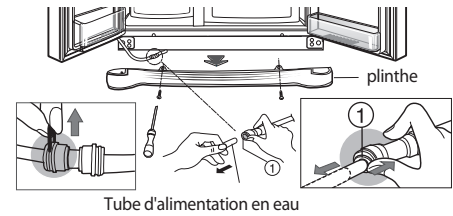

NOTE

- Si une extrémité du tube est déformée ou usée, coupez la partie endommagée.

- 1) Enlevez le cache de la charnière en desserrant les vis. Détachez tous les câbles de raccordement excepté le câble de mise à la terre.
- 2) Enlevez l'arrêt en le faisant tourner dans le sens contraire des aiguilles d'une montre (①) puis soulevez la charnière supérieure (②).

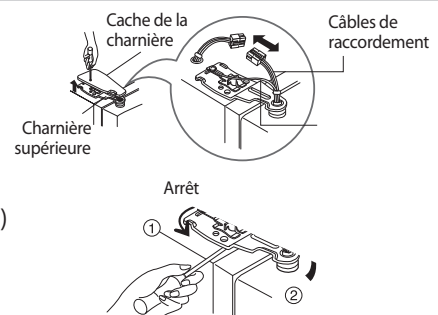

NOTE

- Lorsque vous enlevez la charnière supérieure, veillez à ce que la porte ne bascule pas vers l'avant.

- 3) Enlevez la porte du compartiment congélateur en la soulevant. Cette fois, la porte doit être soulevée suffisamment pour que le tube d'alimentation en eau sorte complètement.

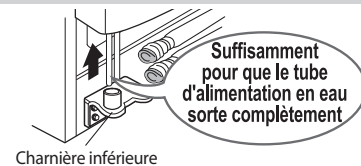

NOTE

- Passez la porte du compartiment réfrigérateur par la porte du local et déposez-la à terre en veillant à ne pas endommager le tube d'alimentation en eau.

- 1) Desserrez les vis du cache de la charnière et enlevez le cache. Détachez les éventuels câbles de raccordement, excepté celui de mise à la terre.
- 2) Enlevez l'arrêt en le faisant tourner dans le sens des aiguilles d'une montre (①) puis enlevez la charnière supérieure en la soulevant (②).
- 3) Enlevez la porte du compartiment réfrigérateur en la soulevant.

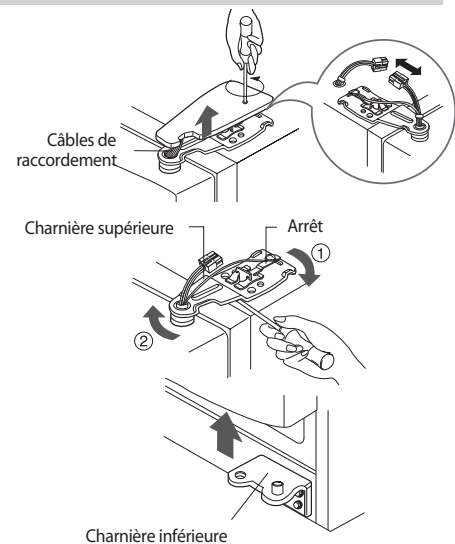

Installation

Faites passer le réfrigérateur

Faites passer le réfrigérateur latéralement par la porte d'accès, comme indiqué sur le schéma de droite.

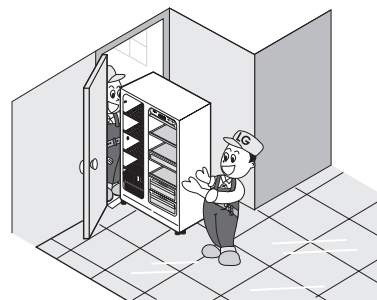

Comment replacer de la porte

Remplacez les portes suivant l'ordre inverse du démontage après les avoir fait passer par la porte d'accès.

Installation du tube d'alimentation en eau

(*Modèle avec distributeur seulement)

Avant l'installation

- La fabrication automatique de glace requiert une pression d'eau de 147-834 kPa (1,5-8,5 kgf/cm²) (c'est-à-dire qu'un gobelet en plastique de 180 cc sera rempli en 3 sec.).
- Veillez à ce que la longueur du tube d'alimentation en eau ne dépasse pas 8 m et qu'il ne soit pas plié. Si la longueur du tube dépasse 8 m, cela peut causer des problèmes au niveau de l'alimentation en eau suite à un manque de pression.
- Veillez à installer le tube d'alimentation en eau dans un endroit à l'abri des sources de chaleur.

 Attention

- Raccordez l'appareil uniquement à une source d'eau potable.
- Lire les instructions d'installation du filtre à eau.

Réglage de la hauteur

Si la porte du compartiment congélateur est plus basse que la porte du compartiment réfrigérateur

Mettez la porte à niveau en insérant un tournevis plat dans la gorge de la vis de nivellement de gauche et tournez dans le sens des aiguilles d'une montre (①).

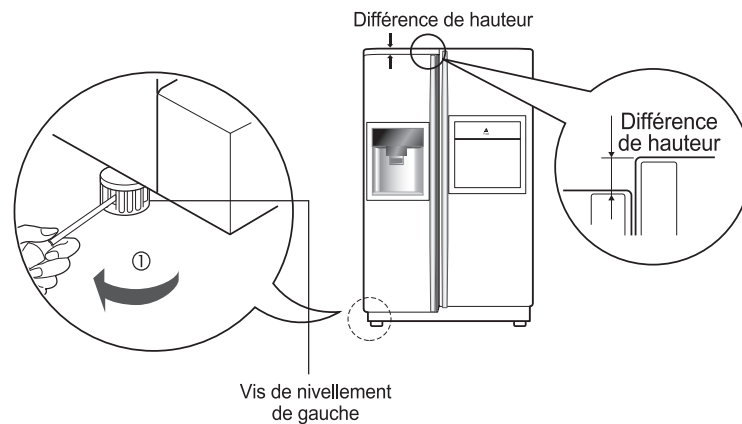

Si la porte du compartiment congélateur est plus haute que la porte du compartiment réfrigérateur

Mettez la porte à niveau en insérant un tournevis plat dans la gorge de la vis de nivellement de droite et tournez dans le sens des aiguilles d'une montre (①).

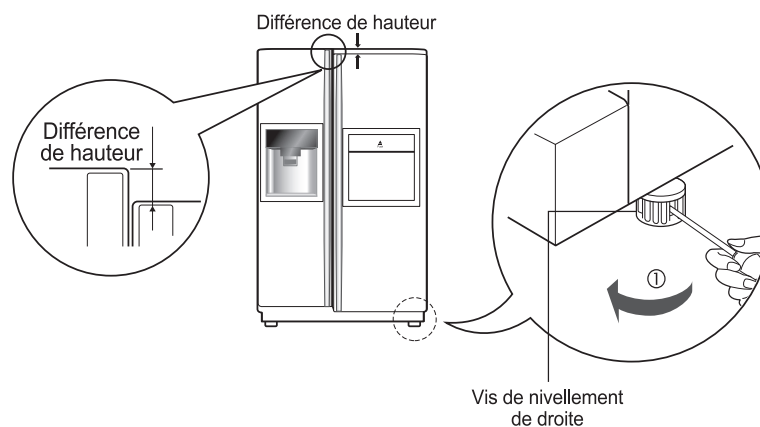

Après avoir réglé la hauteur des portes

Les portes de votre appareil se fermeront plus facilement si l'avant est légèrement plus élevé que l'arrière, en utilisant les vis de nivellement. Si les portes ne se ferment pas correctement, les performances de l'appareil peuvent en être affectées.

Ensuite

1. Enlevez toute la poussière accumulée pendant le transport et nettoyez complètement votre appareil.
2. Installez les accessoires comme la barquette à glaçons, le couvercle de l'évaporateur, etc., dans leur emplacement. Ils sont emballés ensemble pour prévenir d'éventuels dommages pendant le transport.
3. Raccordez le câble d'alimentation (ou la fiche) à une prise. Ne branchez pas d'autres appareils sur la même prise.

Fonctionnement

Mise en marche



Une fois que votre réfrigérateur est installé, laissez-lui 2-3 heures pour se stabiliser à la température normale de fonctionnement avant de le remplir avec de la nourriture fraîche ou congelée.

Si la fiche d'alimentation a été débranchée, attendez 5 minutes avant de le remettre en marche.

Réglage des températures et fonctions

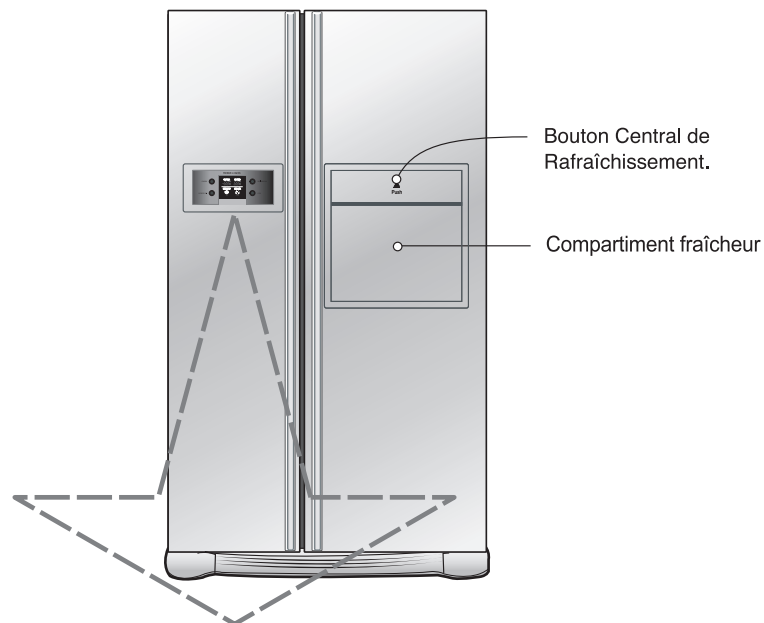
*Modèle sans distributeur -Type 1



Optionnel	Tableau d'affichage des fonctions
<p>Type-1</p>	 <p>The control panel for Type-1 features a central digital display with two sections: 'FRZ. TEMP.' and 'REF. TEMP.', each showing a temperature in °C and °F. Below the display are buttons for 'EXPRESS FRZ.' and 'CHILD LOCK'. To the left are 'FREEZER' and 'EXPRESS FRZ.' buttons. To the right are 'REFRIGERATOR' and 'CHILD LOCK 3SECS' buttons. A callout box points to the display area with the text: Affiche le mode économie d'énergie (Displays energy saving mode).</p>
<p>Type-2</p>	 <p>The control panel for Type-2 features a central digital display with two sections: 'FRZ. TEMP.' and 'REF. TEMP.', each showing a temperature in °C and °F, along with 'MAX' and 'MIN' indicators. Below the display are buttons for 'EXPRESS FRZ.' and 'CHILD LOCK'. To the left are 'FREEZER' and 'EXPRESS FRZ.' buttons. To the right are 'REFRIGERATOR' and 'CHILD LOCK 3SECS' buttons.</p>

*Modèle sans distributeur- Type 2

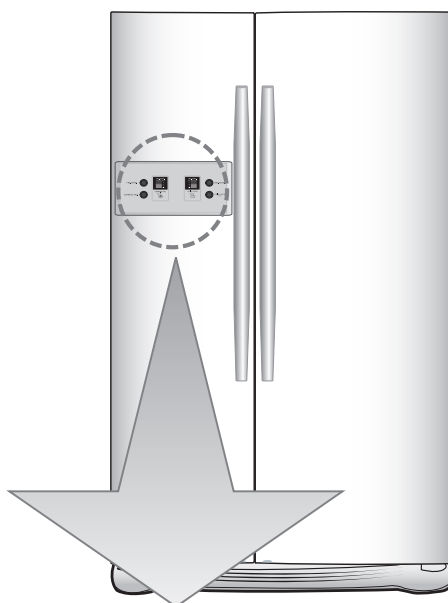

Option	Afficheur des fonctions	
Type-1	<p>Display Saving Mode</p>	<p>Temperature adjustment button for freezer compartment.</p> <p>Temperature adjustment button For refrigerator compartment.</p>
Type-2	<p>Display Saving Mode</p>	<p>FRZ.TEMP.</p> <p>REF.TEMP.</p> <p>EXPRESS FRZ.</p> <p>CHILD LOCK 3SECS</p>
Type-3	<p>Display Saving Mode</p>	<p>Express freezer.</p> <p>Child lock : Hold3 secs.</p>

ATTENTION

- Le modèle choisi ne peut posséder toutes les fonctions.
- Afficheur de type 3 : afficheur à contrôle tactile. Trop d'humidité sur l'afficheur peut rendre son fonctionnement incorrect. Il doit toujours rester propre et sec.

Fonctionnement

*Modèle avec distributeur - Type 1

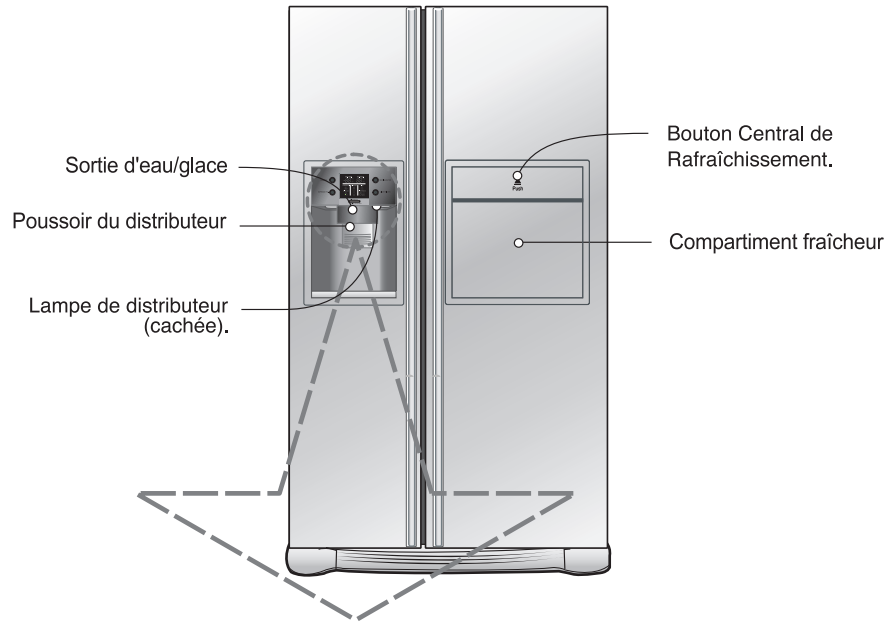

Optionnel	Tableau d'affichage des fonctions
<p>Type-1</p>	<p>Affiche le mode économie d'énergie</p>
<p>Type-2</p>	

NOTE

- Il se peut que votre modèle ne soit pas pourvu de toutes les fonctions.

*Modèle sans distributeur- Type 2

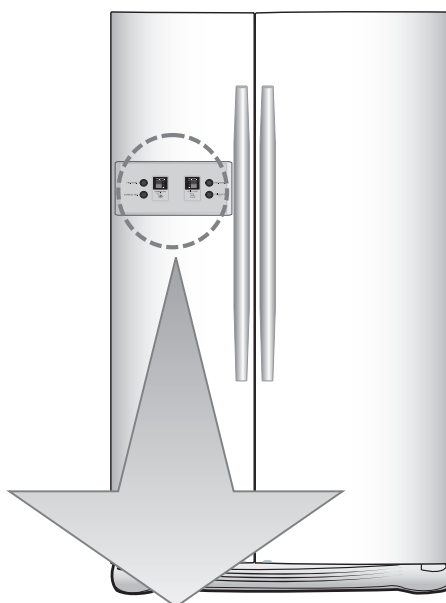

Option	Afficheur des fonctions	
Type-1	<p>Display Saving Mode</p>	<p>Temperature adjustment button for freezer compartment.</p> <p>Temperature adjustment button For refrigerator compartment.</p>
Type-2	<p>Display Saving Mode</p>	<p>FRZ.TEMP.</p> <p>REF.TEMP.</p> <p>EXPRESS FRZ.</p> <p>CHILD LOCK 3SECS</p>
Type-3	<p>Display Saving Mode</p>	<p>Express freezer.</p> <p>Child lock : Hold3 secs.</p>

ATTENTION

- Le modèle choisi ne peut posséder toutes les fonctions.
- Afficheur de type 3: afficheur à contrôle tactile. Trop d'humidité sur l'afficheur peut rendre son fonctionnement incorrect. Il doit toujours rester propre et sec.

Fonctionnement

Économie
d'énergie
d'affichage
(sur certains
modèles)

Cette fonction économise l'énergie d'affichage

Appuyer simultanément sur les touches FREEZER (congélateur) et EXPRESS FRZ. durant 5 secondes jusqu'à ce que vous entendiez Ding. Tous les LED/LCD (indicateurs lumineux) s'allumeront (ON) puis s'éteindront (OFF). Si le mode d'économie d'énergie est activé, l'affichage restera en off jusqu'à la prochaine ouverture de porte. Puis, il reviendra sur on chaque fois que vous ouvrirez la porte ou appuierez sur une touche durant 20 secondes postérieurement à la dernière ouverture de porte ou de sélection d'une touche. Pour désactiver le mode économie d'énergie appuyer simultanément sur les touches FREEZER et EXPRESS FRZ durant 5 secondes jusqu'à ce que vous entendiez Ding.

Vous pouvez régler la température des compartiments freezer et réfrigérateur.

Contrôle du freezer

FRZ.TEMP.



Optional	Type-1	Type-2	Type-3
FRZ TEMP	-19°C	MAX MIN	MAX MIN
Setting Temperature	Start -19°C → -21°C → -22°C → -23°C → -15°C → -16°C → -17°C ↑		

Contrôle du réfrigérateur



REF.TEMP.



Optional	Type-1	Type-2	Type-3
REF TEMP	3°C	MAX MIN	MAX MIN
Setting Temperature	Start 3°C → 2°C → 1°C → 0°C → 6°C → 5°C → 4°C ↑		

- La température réelle varie suivant le statut des aliments, car la température de réglage indiquée est une température cible et non la température réelle à l'intérieur du réfrigérateur.
- La fonction de réfrigération est faible au début. Veuillez la régler comme indiqué ci-dessous après usage du réfrigérateur durant au moins 2 ~ 3 jours.

*Modèle avec distributeur - Type 3

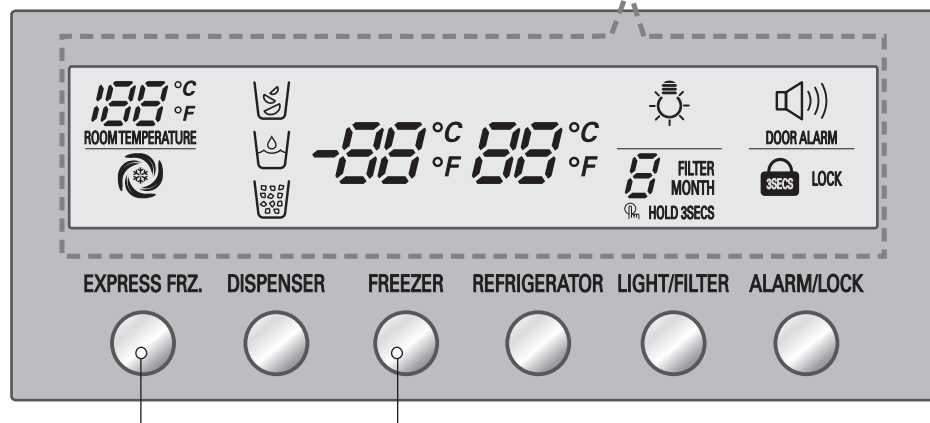
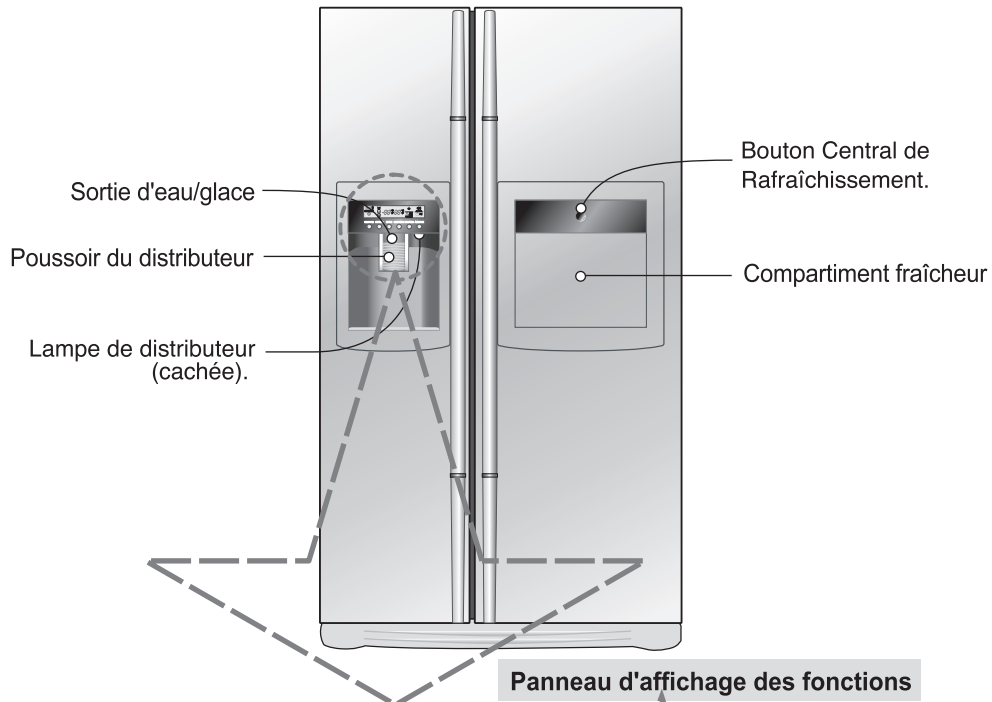

Affichage du Mode d'Économie d'énergie

NOTE

- Il se peut que votre modèle ne soit pas pourvu de toutes les fonctions.
- Éliminez l'humidité avant d'utiliser la touche d'affichage car le fonctionnement de la touche est basé sur le procédé d'activation par pression, et si la surface de la touche est affectée par l'humidité, ceci peut ralentir l'activation de la touche ou bien activer une touche autre que celle désirée.

Fonctionnement

Affichage du Mode d'Économie d'énergie

Cette fonction met l'affichage en mode d'économie d'énergie jusqu'à la prochaine ouverture de la porte.

Appuyez simultanément sur les touches FREEZER et EXPRESS FRZ. sans les relâcher pendant 5 secondes jusqu'à ce que vous entendiez un bruit de cloche. Tous les voyants LED s'allumeront (ON) puis ils s'éteindront (OFF). Lorsque le mode d'économie d'énergie est activé, l'affichage demeurera désactivé jusqu'à la prochaine ouverture de la porte. Ainsi, il s'activera à chaque ouverture de la porte ou pression d'une touche et restera allumé pendant 20 secondes après la dernière ouverture de porte ou pression de touche. Pour désactiver le mode d'économie d'énergie, appuyez simultanément sur les touches FREEZER et EXPRESS FRZ. sans les relâcher pendant 5 secondes jusqu'à ce que vous entendiez un bruit de cloche.

Vous pouvez modifier la température de la partie congélateur ainsi que de la partie réfrigérateur.

Comment régler la température dans le compartiment du congélateur ?

Compartiment du Congélateur



Comment régler la température dans le compartiment du réfrigérateur ?

Compartiment du Réfrigérateur



* Chaque fois que vous appuyez sur le bouton, le paramètre est répété dans l'ordre suivant (Faible) → (Moyennement faible) → (Moyenne) → (Moyennement élevée) → (Élevée).

- La température intérieure réelle change selon le genre de nourriture, car la température de réglage indiquée est une température cible et non la température réelle à l'intérieur du réfrigérateur.
- La fonction de réfrigération est faible au démarrage. Veuillez régler la température indiquée ci-dessus pendant au moins 2, 3 jours.

Choix des fonctions du distributeur.

Il est possible de choisir entre la distribution d'eau ou de glace.

- * Il faut choisir l'eau ou les glaçons en appuyant sur le bouton.
- * Appuyer délicatement sur le bouton avec le verre.
 - La ligne pour la fonction désirée devient indiquée.
 - Quand les glaçons sortent, un son spécifique sera émis pendant 5 secondes.

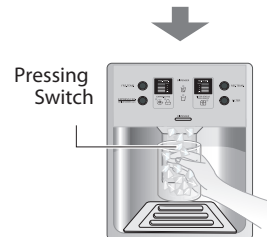
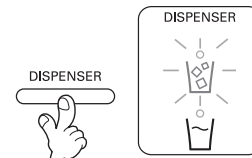

- Attention : Il faut patienter 2-3 secondes pour que les derniers morceaux de glace ou les gouttes d'eau tombent après avoir écarté le verre de l'interrupteur.

Machine à glaçons automatique

- La machine à glaçons peut préparer 8 glaçons en même temps, son rendement journalier est de 80 glaçons environ. Ses quantités peuvent varier toutefois, en fonction des conditions, p.ex. de la durée de l'ouverture du réfrigérateur.
- Quand le bac à glaçons est rempli, la production des glaçons s'arrête automatiquement.
- Si la fonction de production automatique des glaçons n'est pas utilisée, il faut mettre l'inverseur de la machine à glaçons en position « off », soit en position d'un autre choix. Attention : la fonction du choix manuel n'est disponible que dans certains modèles.

ATTENTION !

- Le bruit émis par les glaçons qui tombent dans le bac est un phénomène normal.

Comment utiliser le distributeur (sur quelques modèles)

- Choisissez ou bien la glace pilée ou les glaçons en cube ou l'eau, poussez légèrement sur le bouton avec un verre ou tout autre récipient.

Glaçons en cube
L'indicateur lumineux pour les glaçons en cube s'allumera en appuyant sur le bouton choisi.

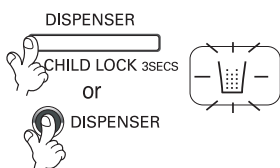

Eau
L'indicateur lumineux pour l'eau s'allumera en appuyant sur le bouton choisi.

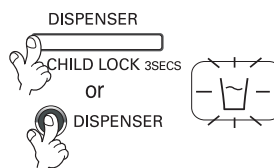

Glace pilée.
L'indicateur lumineux pour la glace pilée s'allumera en appuyant sur le bouton choisi.

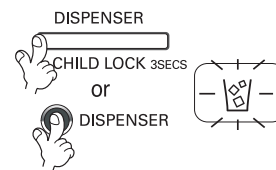

- Référence : Veuillez laisser le récipient à sa place pendant quelques secondes après évacuation de la glace ou de l'eau, de manière à ce que les dernières gouttelettes rentrent dans le récipient au lieu de mouiller le plancher.

Fonctionnement

Lorsque le distributeur de glaçons ne fonctionne pas correctement.

Les glaçons sont collés.

- Quand les glaçons sont collés, prenez les morceaux de glace dans le bac à glace et cassez-les en petits morceaux, puis replacez-les dans le bac à glace.
 - Quand le distributeur de glaçons produit des glaçons trop petits ou collés l'alimentation de la quantité d'eau dans le distributeur a besoin d'être réglée. Entrez en contact avec le centre de réparation.
- ※ Si les glaçons ne sont pas utilisés fréquemment, il peut arriver qu'ils soient collés.

Panne d'électricité.

- Il se peut que la glace tombe dans le compartiment du congélateur. Enlevez le bac à glace et jetez toute la glace puis séchez et placez-le en arrière. Après que l'électricité est revenue, la fonction de la glace pilée sera automatiquement choisie.

L'unité est nouvellement installée.

- Cela prend environ 12 heures pour qu'un réfrigérateur nouvellement installé produise de la glace dans le compartiment du congélateur.

Congélation rapide

Veillez sélectionner cette fonction pour une congélation rapide.

- OFF (désactivé) → ON (activé) → OFF (désactivé) se succèdent en alternance à chaque fois que vous appuyez sur la touche ()

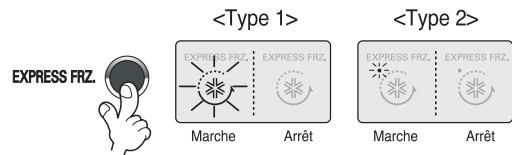

- La figure à flèches reste affichée après avoir clignoté 4 fois lors de la sélection de la fonction de réfrigération spéciale.
- La fonction de congélation rapide s'arrête automatiquement après écoulement d'un temps donné.

Verrouillage

Cette touche arrête le fonctionnement de différentes touches.

- Le verrouillage ou déverrouillage des touches s'active à chaque pression de la touche () pendant plus de 3 secondes.
- Si vous appuyez sur la touche LOCK, aucune autre touche ne fonctionnera jusqu'à ce que vous les déverrouilliez.

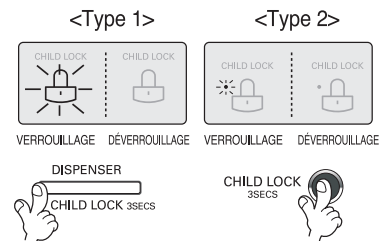

Fonction d'affichage de l'état du filtre (cycle de remplacement du filtre) (sur quelques modèles)

- Un voyant de signalisation du besoin de remplacement de la cartouche du filtre à eau est situé sur le distributeur.

- Le filtre à eau devrait être remplacé tous les six mois.

- Le voyant du filtre s'allume pour vous faire savoir que le filtre doit être remplacé.

- Après remplacement du filtre, appuyez sur la touche du filtre et maintenez-la enfoncée pendant plus de 3 secondes pour réinitialiser le voyant.

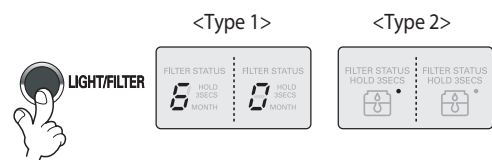

Voyant du distributeur (sur quelques modèles)

Cette touche met en marche ou à l'arrêt le voyant du distributeur dans le distributeur.

- Appuyez sur la touche Light/Filter pour mettre en marche ou à l'arrêt la fonction du voyant du distributeur.

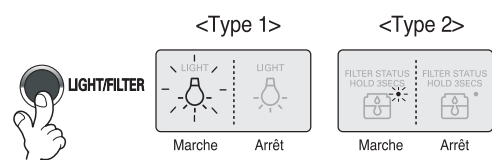

Machine à glaçons automatique (sur quelques modèles)

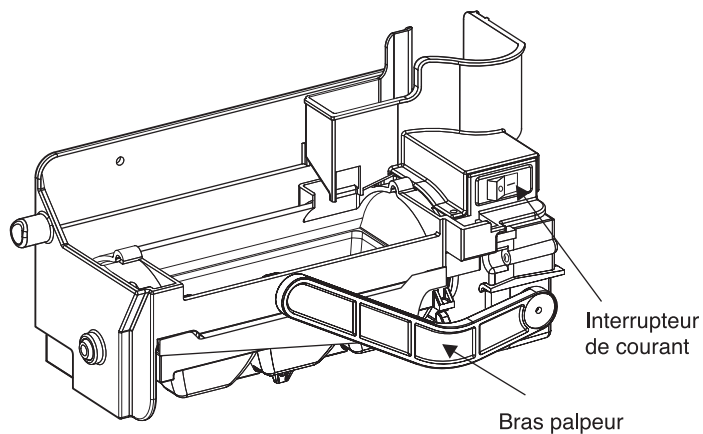

- La machine à glaçons automatique peut produire automatiquement 6 cubes à la fois, 50 - 60 pièces par jour. Cette quantité peut varier en fonction des circonstances diverses, telles que la température ambiante, l'ouverture de la porte, la charge du congélateur, etc...
- La fabrication de glaçons s'arrête lorsque le bac de stockage de glaçons devient plein.
- Si vous ne voulez pas utiliser la machine à glaçons automatique, veuillez tourner l'interrupteur de la machine à glaçons sur la position OFF. Si vous souhaitez réutiliser la machine à glaçons automatique, placez l'interrupteur sur la position ON.

NOTE

- Il est normal qu'un bruit s'entende lorsque les glaçons tombent dans le bac de stockage.

AVERTISSEMENT

- Ne pas mettre les mains dans la fabrique de glaçons quand celle-ci est en marche. Vous risqueriez de vous blesser.

Compartiment fraîcheur (sur certains modèles uniquement)

Utilisation

Utilisez la porte du compartiment fraîcheur comme tablette

Ne retirez jamais le cache intérieur du compartiment fraîcheur

Ne déposez jamais d'objets lourds sur la porte du compartiment fraîcheur et ne laissez jamais des enfants s'y suspendre

Ouvrir la porte du compartiment fraîcheur

- Vous pouvez avoir accès au compartiment fraîcheur sans ouvrir la porte du réfrigérateur et donc économiser de l'énergie.
- La lampe intérieure s'allume dans le compartiment réfrigérateur lorsque la porte du compartiment fraîcheur est ouverte, ce qui permet d'identifier aisément son contenu.

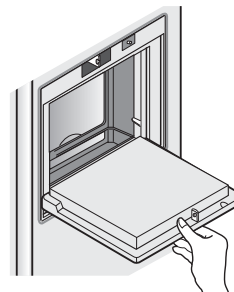

- N'utilisez jamais la porte du compartiment fraîcheur comme planche à hacher et veillez à ne pas l'endommager avec des ustensiles acérés.
- Ne vous appuyez jamais sur la porte.

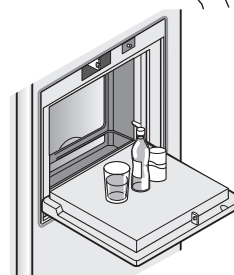

- Le compartiment fraîcheur ne peut pas fonctionner normalement sans le cache.



- La porte du compartiment fraîcheur risque d'être endommagée et l'enfant risque de se blesser.

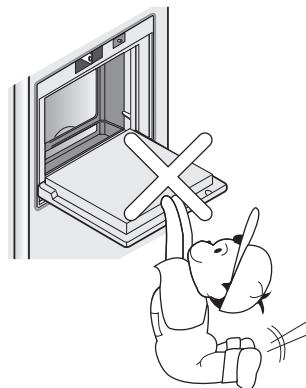

Étagère pliante

Étagères (sur certains modèles uniquement)

Vous pouvez stocker des articles plus grands tels qu'un récipient ou des bouteilles de grand volume en poussant simplement la moitié avant de l'étagère sous la moitié arrière de l'étagère. Tirez vers vous au retour à une pleine étagère.

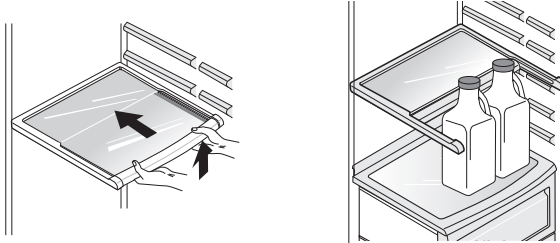

Réglage du porte-bouteilles (Type 1)

Porte-bouteilles (sur certains modèles uniquement)

Ce support permet de placer les bouteilles à l'horizontale. Il peut se fixer sur n'importe quelle étagère.

Pour insérer le porte-bouteilles :
Après l'avoir inséré dans la pièce de fixation latéral de l'étagère en le soutenant vers le haut comme montré dans la figure ①, tirez du porte-bouteilles vers le bas comme montré dans la figure ②.

Pour enlever le porte-bouteilles :
Après l'avoir maintenu vers le haut en le soutenant comme montré dans la figure ③, tirez du porte-bouteilles vers l'intérieur comme montré dans la figure ④.

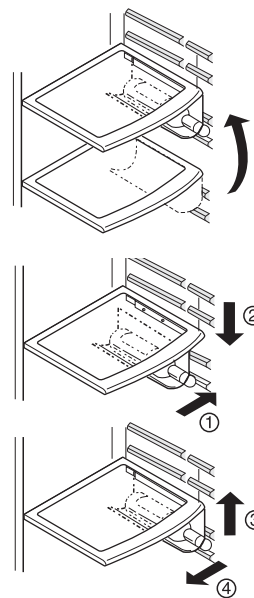

(Type 2)

Vous pouvez entreposer les bouteilles latéralement grâce au porte-bouteille.

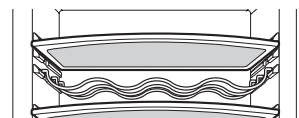

Casier à œufs

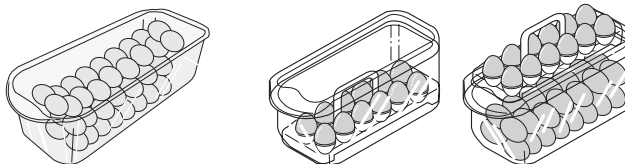

NOTE

- N'utilisez jamais le casier à œufs pour conserver des glaçons. Vous risquez de l'endommager.
- Ne placez jamais le casier à œufs dans le compartiment congélateur ou dans le compartiment fraîcheur.

Contrôle de l'humidité dans le bac à légumes

Le taux d'humidité peut être contrôlé en réglant l'interrupteur de contrôle d'humidité vers la gauche ou la droite lorsque vous stockez des légumes ou des fruits.

Taux d'humidité élevé

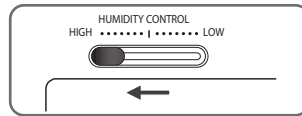

Taux d'humidité peu élevé

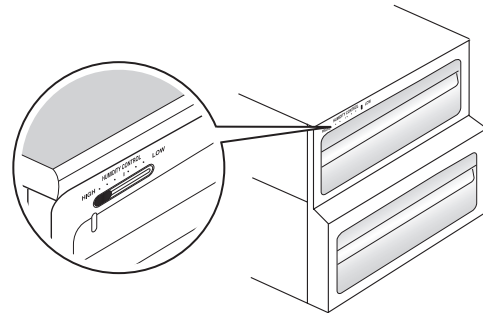
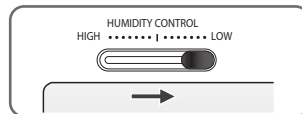

Conversion en compartiment légumes ou viande (sur certains modèles uniquement)

Le tiroir du bas du réfrigérateur peut être converti en compartiment légumes ou viande.

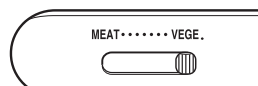

Compartiment légumes

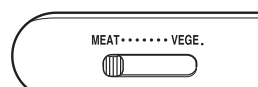

Compartiment viande

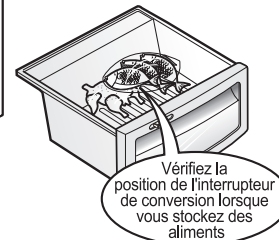
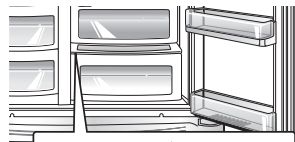

Vérifiez la position de l'interrupteur de conversion lorsque vous stockez des aliments

La température dans le compartiment viande est plus basse que dans le compartiment réfrigérateur afin de permettre une conservation plus longue de la viande et du poisson.

NOTE

- Si l'interrupteur de conversion est positionné sur viande, les légumes et les fruits risquent de geler. Vérifiez donc soigneusement sa position avant d'y placer des aliments.

Désodoriseur (sur certains modèles uniquement)

Ce système absorbe efficacement les odeurs fortes en utilisant un catalyseur optique, sans affecter les aliments conservés.

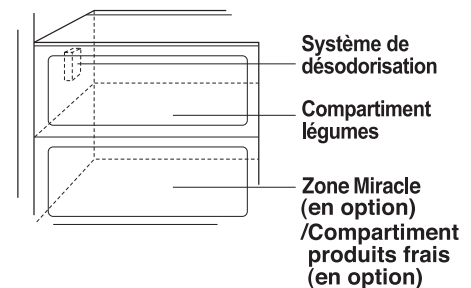

Comment utiliser le système de désodorisation.

- Comme il est installé à la prise d'air frais, là où l'air est aspiré depuis le compartiment réfrigérateur, vous n'avez rien à faire.
- Utilisez des récipients fermés pour conserver les aliments à forte odeur. Sinon, les autres aliments absorberont cette forte odeur.

Compartiment de transition thermique Zone Miracle (sur certains modèles uniquement)

Après avoir appuyé sur la touche, vous pouvez conserver des légumes, des fruits ou d'autres produits alimentaires comme par exemple de la viande à décongeler, du poisson cru, etc.



Changement de la température dans la Zone Miracle (sur certains modèles uniquement)

Méthode d'utilisation

Vous pouvez sélectionner le diapason optimal de température, en fonction du type des produits alimentaires conservés.

- Vous disposez de 3 degrés de sélection de la température, à savoir -3°C, -1°C et 4°C. En fonction du type de produits alimentaires conservés, vous pouvez conserver en état frais des légumes ou des fruits, des produits alimentaires conservés au froid et exigeant un degré d'humidité constant, ainsi que de la viande ou du poisson.

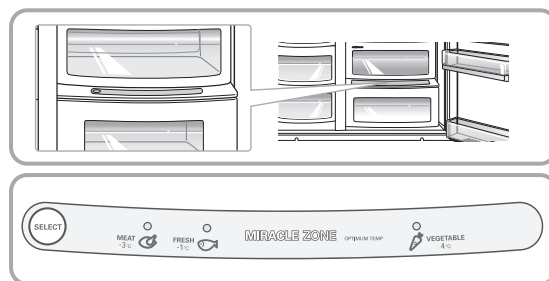

- Lorsque vous utilisez la Zone Miracle comme compartiment de conservation de viande, si vous y conservez en même temps des légumes ou des fruits, ces derniers peuvent geler.
- Lorsque vous utilisez la Zone Miracle comme compartiment de conservation de viande, la viande ou le poisson conservés pourraient se détériorer; il est donc recommandé de conserver viandes et poissons dans le compartiment de congélation.
- A l'ouverture de la porte du compartiment de réfrigération, la lumière s'allume dans l'état sélectionné, et s'éteint à la fermeture de la porte.
- En appuyant plusieurs fois sur la touche "Select", vous pouvez sélectionner (Légumes/ fruits) → (Compartiment de réfrigération avec maintien de l'humidité) → (Viande).

Zone Miracle (sur certains modèles uniquement)

Pour retirer la Zone Miracle

- D'abord, retirer le bac à légumes.
- Après avoir légèrement soulevé la boîte de la Zone Miracle ①, pousser de l'intérieur et la retirer dehors ②.

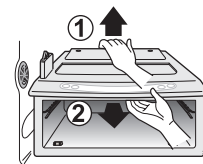

Pour mettre en place la Zone Miracle

- Introduire la boîte de la "Zone Miracle" à sa place ① et la glisser avec précaution vers l'intérieur ②.
- Si vous forcez la boîte en la remettant à sa place, les parties de connexion pourraient être endommagées.

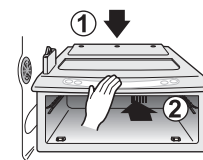

Fonctionnement

Autres fonctions

Avertissement de porte ouverte

- Une tonalité d'avertissement retentira 3 fois par des intervalles de trente secondes si la porte du réfrigérateur ou du congélateur est laissée ouverte pendant plus de soixante secondes.
- Veuillez contacter votre centre de service après-vente si cette tonalité d'avertissement continue à retentir même après fermeture des portes.

Fonction de diagnostique (mauvais fonctionnement)

- La fonction de diagnostique détecte automatiquement la panne lors de l'utilisation du réfrigérateur.
- Si la panne se produit et que le réfrigérateur ne fonctionne pas en appuyant sur n'importe quel bouton et que l'indication normale n'est pas faite. Dans ce cas-ci, n'éteignez pas le réfrigérateur mais entrez en contact immédiatement avec le service de réparation local. Souvent, il faut plus de temps à technicien pour détecter la pièce défectueuse lorsque le réfrigérateur est arrêté.

Comment la glace et l'eau sont-elles produites ?

L'eau est refroidie tandis qu'elle est entreposée dans le réservoir d'eau dans le compartiment du réfrigérateur puis envoyée au distributeur. Les glaçons sont faits dans le distributeur automatique de glaçons puis envoyés au distributeur qui les fournira sous forme de glace pilée ou de glaçons en forme de cube.

NOTE

- Il est normal que l'eau ne soit pas très froide au début. Si vous voulez une eau plus froide, ajoutez de la glace dans le verre.

Précautions

Jetez les premiers glaçons (± 20 cubes) et l'eau (± 7 verres) fabriqués après l'installation du réfrigérateur.

Les premiers glaçons et l'eau peuvent contenir des particules ou des odeurs provenant du tuyau d'alimentation en eau ou du réservoir d'eau. Cela peut également être le cas si le réfrigérateur n'a pas été utilisé pendant une période prolongée.

Tenir les enfants à l'écart du distributeur.

Les enfants risquent d'enfoncer exagérément le poussoir ou d'endommager les lampes.

Vérifiez qu'aucun aliment ne bloque le passage de glace.

Si des aliments sont placés près de l'embout d'arrivée de la glace, ils risquent d'empêcher le passage de celle-ci. Le passage de la glace peut également être couvert de poudre de glace si vous sélectionnez exclusivement de la glace pilée. Veuillez à retirer la poudre de glace ainsi accumulée.

Ne placez jamais de canettes de boisson ou autres aliments dans le compartiment à glace en vue de les refroidir rapidement.

Cela risque d'endommager l'unité de fabrication automatique de glace.

N'utilisez jamais de verres en cristal ou de la faïence pour récupérer la glace.

Vous risquez de briser les objets réalisés dans ces matières.

Mettez d'abord la glace dans le verre avant d'y verser la boisson.

Vous risquez de provoquer des éclaboussures si la glace tombe dans un récipient déjà rempli de liquide.

N'introduisez jamais la main ou un outil dans le passage de la glace.

Vous risquez de casser une pièce ou de vous blesser la main.

Ne retirez jamais le couvercle de l'unité de fabrication de glace.

Étalez de temps en temps le contenu du réservoir afin que le compartiment à glace puisse être convenablement rempli.

La glace s'accumule juste à côté de l'unité de fabrication de glace. L'unité de fabrication de glace risque d'interpréter cela comme le fait que le compartiment à glace est plein et que la fabrication de glace peut être arrêtée.

Si la glace fabriquée semble décolorée, n'utilisez plus l'appareil et prenez immédiatement contact avec le réparateur.

N'utilisez pas de verres trop étroits ou trop profonds.

La glace peut se coincer dans le passage et causer un mauvais fonctionnement de l'appareil.

Gardez le verre à une distance correcte de la sortie de glace.

Le fait de garder le verre trop près de la sortie peut entraver le passage de la glace.

Conservation des aliments

- Conservez les aliments frais dans le compartiment réfrigérateur. La manière dont les aliments sont congelés et décongelés est importante pour préserver leur fraîcheur et leur goût.
- Ne conservez pas des aliments périssables comme les bananes, le melon à de basses températures.
- Laissez refroidir la nourriture chaude avant de la mettre au réfrigérateur. Placer des aliments chauds dans le réfrigérateur risque de gâter les autres aliments et d'augmenter la consommation d'électricité.
- Lorsque vous conservez des aliments, couvrez-les d'un film plastique ou utilisez un récipient muni d'un couvercle. Cela empêchera l'humidité de s'évaporer et permettra aux aliments de conserver leur goût et leur pouvoir nutritif.
- Ne bloquez pas la ventilation d'air avec des aliments. Une bonne circulation d'air froid permet de maintenir la température de votre réfrigérateur constante.
- Évitez d'ouvrir la porte fréquemment. Le fait d'ouvrir la porte laisse entrer de l'air chaud dans le réfrigérateur et fait augmenter la température.
- Ne placez pas trop d'aliments dans les paniers de porte. Lorsque ces derniers sont trop pleins, ils peuvent empêcher la porte de se refermer convenablement.

Compartiment congélateur

- Ne conservez pas de bouteilles dans le compartiment congélateur. Elles risquent de se briser en gelant.
 - Ne recongelez jamais des aliments dégelés. Cela provoque une perte de goût et de pouvoir nutritif.
 - Lorsque vous conservez pour une période assez longue des aliments congelés comme de la crème glacée, placez-les sur l'étagère du congélateur et non dans le panier de porte.
 - Ne touchez ni les aliments ni les récipients froids –en particulier ceux faits en métal-, avec les mains humides et ne rangez pas les récipients en verre dans le compartiment du congélateur.
- Autrement, vous pouvez subir des engelures et les récipients en verre peuvent se casser lorsque les substances qu'ils contiennent sont congelées, provoquant des blessures.

Compartiment réfrigérateur

- Évitez de placer des aliments humides sur l'étagère supérieure du réfrigérateur. Ils risquent de geler au contact direct de l'air froid.
- Lavez toujours les aliments avant de les placer dans le réfrigérateur. Les légumes et les fruits seront lavés et essuyés, les aliments emballés seront essuyés, afin d'éviter de gâter les autres aliments.
- Lorsque vous conservez des œufs dans leur boîte ou carton, assurez-vous qu'ils sont frais, et conservez-les toujours en position verticale. Ils resteront frais plus longtemps.

NOTE

- Si vous installez votre réfrigérateur dans un endroit chaud et humide, et si vous ouvrez et fermez fréquemment la porte ou si vous y conservez une grande quantité de légumes, de la buée risque de se former. Celle-ci n'influence pas les performances de l'appareil. Enlevez la buée avec un chiffon propre.

Démontage des différentes pièces

NOTE

- Le démontage se fait dans l'ordre inverse du montage.
- Veillez à débrancher le câble d'alimentation électrique avant de procéder au démontage ou au montage.
- Ne forcez jamais les pièces pour les démonter, vous risqueriez de les endommager.

Lampe du
compartiment
congélateur

Enlevez la lampe en la tirant (③) tout en soulevant légèrement le cache de la lampe (①, ②).
Dévissez la lampe en tournant dans le sens contraire des aiguilles d'une montre. Les lampes utilisées sont des lampes pour réfrigérateur de 40 W max. Elles sont disponibles auprès de votre réparateur.

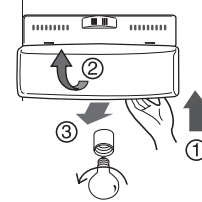

NOTE

- Toutes les ampoules ne sont pas adéquates pour votre réfrigérateur. Assurez-vous de remplacer une ampoule par une autre de même taille, forme et puissance.
- Les lumières du distributeur sont des LED (indicateurs lumineux) qui ne peuvent être changés.

Lampe du
compartiment
réfrigérateur

Pour enlever le cache de la lampe, appuyez sur la saillie inférieure du cache et tirez celui-ci vers l'avant. Dévissez la lampe en tournant dans le sens contraire des aiguilles d'une montre. Les lampes utilisées sont des lampes pour réfrigérateur de 40 W max. Elles sont disponibles auprès de votre réparateur.

Balda del
compartimento
del congelador

Para desmontar una balda, empújela hacia la izquierda (②), eleve ligeramente la parte izquierda de la balda (①), eleve la parte derecha (③), y extraícala.

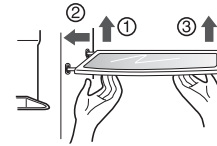

Panier de porte
et support

Soulevez le panier de porte en le tenant des deux côtés (①) puis tirez-le dans la direction (②).

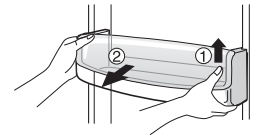

Compartiment
fraîcheur

- Faites glisser le caisson ① vers le haut pour le séparer.
- Séparez le panier supérieur de la partie rafraîchissement, puis retirez le couvercle ②.
- La partie rafraîchissement peut être retirée en la faisant glisser vers le haut.



NOTE

- Assurez-vous d'avoir enlevé les éléments de la porte du réfrigérateur avant de retirer le bac à légumes, le compartiment snacks et le couvercle du compartiment fraîcheur.

Couvercle du bac à légumes

- Pour enlever le couvercle du bac à légumes, tirez le bac à légumes légèrement vers l'avant ①, soulevez l'avant du couvercle du bac à légumes comme indiqué en ②, puis retirez-le

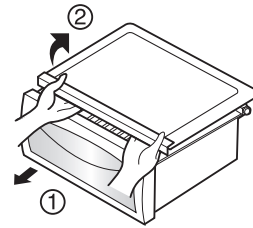

Space plus

Il faut soulever « space plus » (①) et tirer en direction (②).

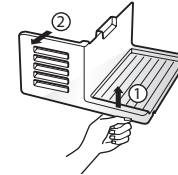

Bac à glaçons

Il faut tenir le bac à glaçons comme indiqué sur le dessin et tirer (②), en soulevant un peu (①).

- Il est déconseillé de démonter le bac à glaçons si ce n'est pas nécessaire
- Il faut tenir le bac à glaçons entre ses mains pour éviter sa chute lors de son démontage.
- Si le bac à glaçons n'entre pas sur les glissières, il faut tourner un peu la partie rotative.

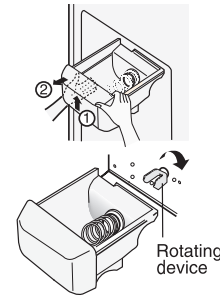

Bac de stockage des glaçons

Tenez le bac de stockage des glaçons tel que montré dans figure à droite et tirez-le (②) tout en le soulevant (①) légèrement.

- Ne démontez pas le bac de stockage des glaçons à moins que cela ne soit nécessaire.
- Enlevez le bac à glaçons en vous aidant des deux mains pour éviter qu'il ne tombe.

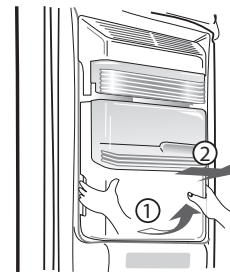

Après avoir utilisé le distributeur

Le collecteur d'eau n'a pas de fonction d'auto drainage. Il doit être nettoyé régulièrement. Retirer la protection en tirant sur le couvercle de la partie frontale du collecteur d'eau et le sécher avec un chiffon. Tirer complètement le couvercle vers l'avant et tirer vers le haut sa partie postérieure pour le dégager complètement. Nettoyer la base et la protection avec un chiffon sec.

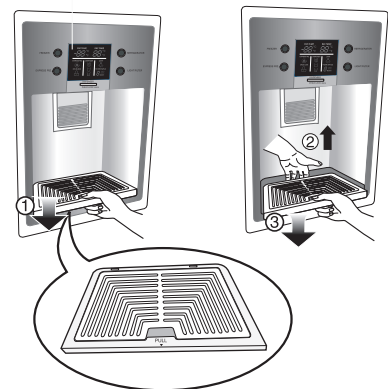

Machine à glaçons

Si vous n'utilisez pas la fonction de distribution de glaçons pendant longtemps, il faut débrayer la machine à glaçons après avoir sorti le « space plus ». Si vous aurez besoin des glaçons, il suffira de remettre en marche la machine.

Informations générales

- Vacances** Pendant des absences de durée moyenne, vous préférerez probablement laisser fonctionner votre réfrigérateur. Placez les aliments pouvant être congelés dans le compartiment congélateur de manière à pouvoir les conserver plus longtemps. Si vous souhaitez éteindre l'appareil, enlevez tous les aliments, débranchez le câble d'alimentation, nettoyez soigneusement l'intérieur et laissez les portes de l'appareil OUVERTES pour éviter les odeurs.
- Coupure de courant** Les coupures de courant qui ne durent pas plus d'une heure ou deux n'affecteront généralement pas la température de votre réfrigérateur. Veuillez cependant à réduire à un minimum le nombre d'ouvertures de porte pendant la période de coupure.
- En cas de déménagement** Enlevez ou attachez tous les éléments non fixés à l'intérieur du réfrigérateur. Vissez à fond les vis de nivellement dans la base afin d'éviter de les endommager.
- Tuyau anti-condensation** La paroi extérieure du réfrigérateur peut devenir chaude, surtout juste après l'installation de l'appareil. Ne vous en inquiétez pas: ceci est dû au tuyau anti-condensation qui aspire le liquide réfrigérant chaud pour prévenir la "condensation" sur les parois extérieures.

Nettoyage

Il est important de garder votre réfrigérateur toujours propre afin d'éviter les odeurs indésirables. La nourriture renversée doit être enlevée immédiatement car elle risque de former de l'acide sur les surfaces plastique et de les endommager.

- Extérieur** Utilisez une solution tiède de savon ou détergent doux pour nettoyer les surfaces du réfrigérateur. Essuyez avec un chiffon propre et humide, puis séchez.
- Intérieur** Il est recommandé de nettoyer régulièrement l'intérieur du réfrigérateur. Nettoyez tous les compartiments avec une solution de bicarbonate de soude ou un détergent doux et de l'eau chaude. Rincez et séchez.
- Après le nettoyage** Vérifiez que le câble d'alimentation n'est pas endommagé, que la fiche n'a pas surchauffé et qu'elle est correctement enfoncée dans la prise.
- Attention** N'oubliez jamais de débrancher le câble d'alimentation de la prise murale avant toute opération de nettoyage des parties situées à proximité des éléments électriques (lampes, interrupteurs, commandes, etc.). Séchez l'excès d'humidité avec une éponge ou un chiffon pour éviter que de l'eau ou tout autre liquide ne pénètre dans les parties électriques et ne provoque un court-circuit. N'utilisez jamais d'éponge à récurer ni de brosse métalliques, de détergent fortement abrasif, de solution fortement alcaline, de liquide inflammable ou toxique sur les différentes pièces du réfrigérateur. Ne touchez jamais les surfaces gelées du congélateur, surtout avec des mains humides ou moites. Les objets humides risquent d'adhérer à ces surfaces extrêmement froides.

Recherche des pannes

Avant d'appeler un service de réparation, consultez cette liste. Elle peut vous permettre d'économiser du temps et de l'argent. Cette liste reprend les pannes les plus courantes qui ne résultent pas d'un défaut de main-d'œuvre ou de matériel.

Problème	Cause possible	Solution
Fonctionnement du réfrigérateur		
Le compresseur du réfrigérateur ne fonctionne pas	La commande du réfrigérateur est éteinte.	Réglez la commande du réfrigérateur. Voir la rubrique "Mise en marche".
	Le réfrigérateur est en cycle de dégivrage.	Ceci est normal pour un réfrigérateur à dégivrage entièrement automatique. Le cycle de dégivrage s'effectue périodiquement.
	La fiche n'est plus insérée dans la prise murale.	Vérifiez que la fiche est fermement insérée dans la prise murale.
	Coupure de courant. Contrôlez l'éclairage de la maison.	Prenez contact avec la compagnie d'électricité.
Le réfrigérateur fonctionne trop fort ou trop longtemps	Ce réfrigérateur est plus grand que votre réfrigérateur précédent.	Ceci est normal. Les unités plus grandes et plus performantes fonctionnent plus longtemps.
	La température de la pièce ou de l'air ambiant est élevée.	Il est normal que le réfrigérateur fonctionne plus longtemps dans ces conditions.
	Le réfrigérateur a récemment été débranché pendant un certain temps.	Il faut quelques heures au réfrigérateur pour refroidir complètement.
	De grandes quantités d'aliments tièdes ou chauds ont peut-être été récemment mises dans le réfrigérateur.	Les aliments chauds obligent le réfrigérateur à fonctionner plus longtemps pour atteindre la température souhaitée.
	Les portes sont ouvertes trop longtemps ou trop fréquemment.	De l'air chaud entrant dans le réfrigérateur oblige celui-ci à fonctionner plus longtemps. Ouvrez la porte moins fréquemment.
	La porte du réfrigérateur ou du congélateur est entrouverte.	Vérifiez que le réfrigérateur est bien à niveau. Évitez que des aliments ou récipients ne bloquent la porte. Voir section "OUVERTURE/FERMETURE des portes."
	La commande du réfrigérateur est réglée sur une température trop basse.	Réglez la commande du réfrigérateur sur une température plus élevée jusqu'à ce que la température du réfrigérateur soit satisfaisante.
	Le joint du réfrigérateur ou du congélateur est sale, usé, craquelé ou mal installé.	Nettoyez ou remplacez le joint. Un joint de porte non étanche oblige le réfrigérateur à fonctionner plus longtemps afin de maintenir les températures souhaitées.

Nettoyage et entretien

Problème	Cause possible	Solution
Le compresseur du réfrigérateur ne fonctionne pas	Le thermostat maintient le réfrigérateur à une température constante.	Ceci est normal. Le réfrigérateur s'allume et s'éteint pour maintenir la température constante.
Les températures sont trop basses		
La température du congélateur est trop basse, mais la température du réfrigérateur est correcte	La commande du congélateur est réglée sur une température trop basse.	Réglez la commande du congélateur sur une température plus élevée jusqu'à ce que la température du congélateur soit satisfaisante.
La température du réfrigérateur est trop basse, mais la température du congélateur est correcte	La commande du réfrigérateur est réglée sur une température trop basse.	Réglez la commande du réfrigérateur sur une température plus élevée.
Les aliments conservés dans les tiroirs gèlent	La commande du réfrigérateur est réglée sur une température trop basse.	Voir solution ci-dessus.
La viande conservée dans les tiroirs pour viande fraîche gèle	La viande doit être conservée à une température juste en dessous du point de congélation de l'eau (0°C) afin de se conserver le plus longtemps possible.	Il est normal que des cristaux de glace se forment à cause du taux d'humidité de la viande.
Les températures sont trop élevées		
Les températures du réfrigérateur ou du congélateur sont trop élevées	La commande du congélateur est réglée sur une température trop élevée.	Réglez la commande du congélateur ou du réfrigérateur sur une température plus basse jusqu'à ce que la température du congélateur ou du réfrigérateur soit satisfaisante.
	La commande du réfrigérateur est réglée sur une température trop élevée. La commande du réfrigérateur influence légèrement la température du congélateur.	Réglez la commande du congélateur ou du réfrigérateur sur une température plus basse jusqu'à ce que la température du congélateur ou du réfrigérateur soit satisfaisante.
	Les portes sont ouvertes trop longtemps ou trop fréquemment.	De l'air chaud entre dans le réfrigérateur/ congélateur chaque fois que la porte est ouverte. Ouvrez la porte moins fréquemment.
	La porte est entrouverte.	Fermez la porte complètement.
	De grandes quantités d'aliments tièdes ou chauds ont peut-être été récemment placées.	Laissez au réfrigérateur ou au congélateur le temps d'atteindre la température sélectionnée.
	Le réfrigérateur a récemment été débranché pendant un certain temps.	Il faut quelques heures au réfrigérateur pour refroidir complètement.
La température du réfrigérateur est trop élevée, mais la température du congélateur est correcte	La commande du réfrigérateur est réglée sur une température trop élevée.	Réglez la commande du réfrigérateur sur une température plus basse.

Nettoyage et entretien

Problème	Cause possible	Solution
Bruits		
Niveau de bruit plus élevé lorsque le réfrigérateur fonctionne	Les réfrigérateurs actuels ont un plus grand volume et maintiennent des températures plus constantes.	Il est normal que le niveau sonore soit plus élevé.
Niveau de bruit plus élevé lorsque le compresseur fonctionne	Le réfrigérateur fonctionne à une pression plus élevée pendant le début du cycle ON.	Ceci est normal. Le bruit va s'estomper à mesure du fonctionnement du réfrigérateur.
Vibrations ou cliquetis	Le sol est inégal ou souple. Le réfrigérateur oscille sur le sol lorsqu'on le bouge légèrement.	Vérifiez que le sol est soit égal et solide et qu'il supporte correctement le réfrigérateur.
	Les objets déposés au-dessus du réfrigérateur vibrent.	Enlevez les objets.
	Les plats s'entrechoquent sur les étagères du réfrigérateur.	Il est normal que les plats vibrent légèrement. Déplacez-les quelque peu. Vérifiez que le réfrigérateur est bien à niveau et solidement supporté par le sol.
	Le réfrigérateur touche le mur ou les placards.	Déplacez le réfrigérateur afin qu'il ne touche plus le mur ou les placards.
Eau/Humidité/ Glace à l'intérieur du réfrigérateur		
Dépôt d'humidité sur les parois intérieures du réfrigérateur	Le temps est humide et chaud, ce qui augmente le taux de formation de glace et de condensation interne.	Ceci est normal.
	La porte est entrouverte.	Voir section ouverture/fermeture des portes.
	Les portes sont ouvertes trop longtemps ou trop fréquemment.	Ouvrez la porte moins fréquemment.
Eau/Humidité/ Glace à l'extérieur du réfrigérateur		
Dépôt d'humidité sur les parois extérieures du réfrigérateur ou entre les portes	Le temps est humide.	Ceci est normal en cas de temps humide. Une fois que le taux d'humidité de l'air diminue, ce dépôt devrait disparaître.
	La porte est entrouverte, et de l'air froid provenant de l'intérieur du réfrigérateur rencontre de l'air chaud venant du dehors.	Fermez la porte complètement.

Nettoyage et entretien

Problème	Cause possible	Solution
Odeurs dans le réfrigérateur		
	L'intérieur a besoin d'être nettoyé.	Nettoyez l'intérieur avec une éponge, de l'eau chaude et du bicarbonate de soude.
	Des aliments ayant une forte odeur sont conservés dans le réfrigérateur.	Couvrez complètement les aliments.
	Certains récipients et matériaux d'emballage provoquent des odeurs.	Utilisez un autre récipient ou une autre marque de matériau d'emballage.
Ouverture/Fermeture des portes/Tiroirs		
La/les porte(s) ne se ferme(nt) pas	Des aliments empêchent la porte de se fermer.	Déplacez les aliments qui empêchent la porte de se fermer.
	Une porte a été fermée trop brusquement, provoquant une légère ouverture de l'autre porte.	Fermez doucement les deux portes.
	Le réfrigérateur n'est pas à niveau. Il oscille sur le sol lorsqu'on le bouge légèrement.	Réglez les vis de nivellement.
	Le sol est inégal ou souple. Le réfrigérateur oscille sur le sol lorsqu'on le bouge légèrement.	Vérifiez que le sol est égal et qu'il supporte correctement le réfrigérateur. Prenez contact avec un menuisier pour qu'il répare un plancher affaissé ou en pente.
	Le réfrigérateur touche le mur ou les placards.	Déplacez le réfrigérateur.
Les tiroirs sont difficiles à ouvrir	Des aliments touchent l'étagère au-dessus du tiroir.	Conservez une moins grande quantité d'aliments dans le tiroir.
	Le rail du tiroir est sale.	Nettoyez le tiroir et les rails.
Distributeur		
Le distributeur ne distribue pas de glace	Le compartiment à glace est vide.	Dès que le premier lot de glace est transféré dans le compartiment à glace, le distributeur devrait fonctionner.
	Le réglage de la température du congélateur est trop élevé.	Réglez la commande du congélateur sur une température plus basse afin de pouvoir confectionner des glaçons. Dès que le premier lot de glace est transféré, le distributeur devrait fonctionner.
	Le robinet d'arrivée d'eau n'est pas ouvert.	Ouvrez le robinet d'arrivée d'eau et laissez aux glaçons le temps de se former. Dès que la glace est prête, le distributeur devrait fonctionner.
	La porte du réfrigérateur ou du congélateur n'est pas fermée.	Veillez à ce que les deux portes soient fermées.

Problème	Cause possible	Solution
Le distributeur ne distribue pas de glace	La glace a fondu puis regelé autour de l'embout suite à un usage trop peu fréquent, des variations de température ou des coupures de courant.	Retirez le compartiment à glace et sortez son contenu. Nettoyez le compartiment, séchez-le et replacez-le correctement. Dès que la glace est prête, le distributeur devrait fonctionner.
Le distributeur de glace est bloqué	Des glaçons sont bloqués entre l'unité de fabrication de glace et l'arrière du compartiment.	Retirez les glaçons qui bloquent le distributeur.
	Des glaçons sont agglomérés.	Utilisez fréquemment le distributeur afin d'éviter l'agglomération de glaçons.
	Des glaçons achetés ou fabriqués dans un autre appareil ont été utilisés dans le distributeur.	Seuls les glaçons fabriqués avec l'unité de fabrication de glace peuvent être utilisés dans le distributeur.
Le distributeur ne donne pas d'eau	Le robinet d'arrivée d'eau n'est pas ouvert. Voir problème "L'unité de fabrication de glace ne fabrique pas de glace".	Ouvrez le robinet d'arrivée d'eau.
	La porte du réfrigérateur ou du congélateur n'est pas fermée.	Vérifiez que les deux portes sont bien fermées.
L'eau a un goût/ une odeur bizarre	L'eau est restée trop longtemps dans le réservoir.	Servez et jetez l'équivalent de 7 verres d'eau afin de rafraîchir le contenu du réservoir. Servez et jetez à nouveau l'équivalent de 7 verres afin de rincer complètement le réservoir.
	L'unité n'est pas correctement raccordée à l'eau froide.	Raccordez l'unité à la tuyauterie d'eau froide qui alimente le robinet de la cuisine.
Bruit de chute de glace	Ce bruit se fait généralement entendre lorsque la glace fabriquée automatiquement tombe dans le compartiment à glace. Le volume peut varier en fonction de l'emplacement du réfrigérateur.	
Bruit d'arrivée d'eau	Ce bruit se fait généralement entendre lorsque l'unité de fabrication de glace est alimentée en eau une fois que la glace fabriquée automatiquement est transférée dans le compartiment à glace.	
Autre	Veuillez lire attentivement la section "Fabrication et distribution automatiques de glace" dans le présent manuel.	

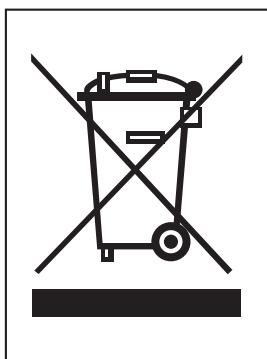

ÉLIMINATION DE VOTRE ANCIEN APPAREIL

1. Ce symbole, représentant une poubelle sur roulettes barrée d'une croix, signifie que le produit est couvert par la directive européenne 2002/96/EC.
2. Les éléments électriques et électroniques doivent être jetés séparément, dans les vide-ordures prévus à cet effet par votre municipalité.
3. Une élimination conforme aux instructions aidera à réduire les conséquences négatives et risques éventuels pour l'environnement et la santé humaine.
4. Pour plus d'information concernant l'élimination de votre ancien appareil, veuillez contacter votre mairie, le service des ordures ménagères ou encore le magasin où vous avez acheté ce produit.

Ce produit contient des gaz à effet de serre fluorés couverts par le Protocole de Kyoto.

Informations sur les gaz à effet de serre fluorés utilisés comme fluides frigorigènes dans ce réfrigérateur.

Nom chimique	Composition des gaz	Total GWP (kgCO ₂ -eq)
R-134a	100% HFC-134a	1300

