

Plazmový televizor

UŽIVATELSKÁ PŘÍRUČKA

Plazmové televizory

42PQ10**	42PQ60**
50PQ10**	50PQ60**
42PQ11**	50PS20**
50PQ11**	50PS30**
42PQ20**	50PS60**
50PQ20**	60PS40**
42PQ30**	
50PQ30**	

Před používáním vašeho zařízení si prosím pečlivě přečtete tuto příručku.

Uschovejte ji pro pozdější použití.

Zapište si číslo modelu a výrobní číslo přístroje.

Na štítku připevněném k zadnímu krytu naleznete informace, které musíte sdělit svému prodejci, budete-li potřebovat servis.

Model :
Sériové č.:



HDMI, logo HDMI a High-Definition Multimedia Interface jsou obchodními známkami nebo registrovanými obchodními známkami společnosti HDMI Licensing LLC.

PŘÍSLUŠENSTVÍ

Zkontrolujte, zda bylo s televizorem dodáno následující příslušenství. Pokud nějaké příslušenství chybí, kontaktujte prodejce tohoto zařízení.

- Uvedený obrázek se může lišit od skutečného televizoru.

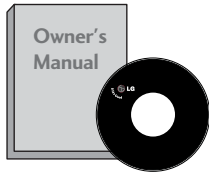

Uživatelská příručka



baterie

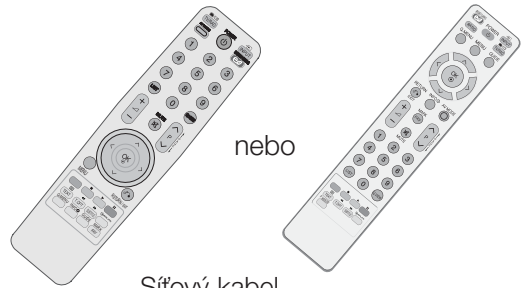

nebo

Síťový kabel



Síťový kabel

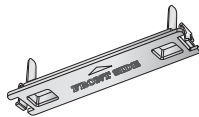

Ochranný kryt
(► str.8)

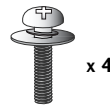

šrouby pro podstavec
(► str.8)
(s výjimkou 60PS40 **)

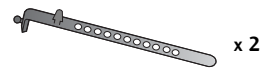

Držák kabelu
(► str.8)



Feritové jádro
(Tato položka není dodávána se všemi modely.)



Držák kabelů
(► str.8)
(pouze 60PS40**)

Konzola pro připevnění na stěnu (prodávána samostatně)

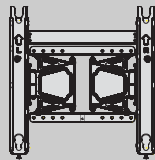

AW-50PG60MS
(s výjimkou 60PS40**)

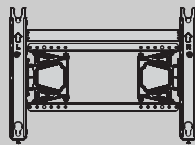

AW-60PG60MS
(pouze 60PS40**)

Tato položka není dodávána se všemi modely.



Lešticí hadřík
Slouží s čištěním obrazovky.

Pokud je na vnějším povrchu skvrna nebo otisk prstu, lehce ji setřete pouze hadříkem určeným k čištění vnějšího povrchu výrobku

Při odstraňování nestírejte skvrnu příliš hrubě. Dejte pozor, abyste nevyvinuli přílišný tlak. Může způsobit poškrábání nebo změnu zbarvení.

Použití feritového jádra (Tato položka není dodávána se všemi modely.)

Feritové jádro je možné použít ke snížení elektromagnetického vlnění při připojení napájecího kabelu.

Čím blíže zásuvce je feritové jádro umístěno, tím lépe.

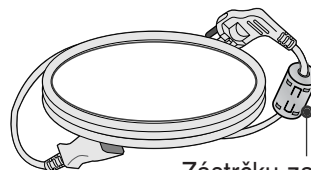

Zástrčku zasuňte zcela do zásuvky.

OBSAH

PŘÍSLUŠENSTVÍ	1
---------------------	---

PŘÍPRAVA

OVLÁDÁNÍ NA ČELNÍM PANELU	4
INFORMACE O ZADNÍM PANELU	6
Rozložení podstavce	8
ZADNÍ KRYT PRO USPOŘÁDÁNÍ VODIČŮ	8
Instalace s podstavcem na stolku	8
Rady pro správnou instalaci	9
Montáž na zeď: Horizontální instalace	9
Připojení antény	10
OTOČNÝ STOJAN	10

NASTAVENÍ EXTERNÍCH ZAŘÍZENÍ

NASTAVENÍ PŘIJÍMAČE HD	11
Nastavení přehrávače DVD	13
Nastavení videorekordéru	16
VLOŽENÍ MODULU CI	19
NASTAVENÍ DIGITÁLNÍHO ZVUKOVÉHO VÝSTUPU	19
NASTAVENÍ JINÝCH ZDROJŮ A/V	20
Vstup USB	20
Nastavení počítače	21
- Nastavení obrazovky pro režim počítače	24

SLEDOVÁNÍ TELEVIZE / VÝBĚR PROGRAMŮ

Funkce tlačítek na dálkovém ovladači	28
Zapínání televizoru	32
Inicializace nastavení	32
Volba programu	32
Nastavení hlasitosti	32
QUICK MENU (RYCHLÁ NABÍDKA)	33
Výběr a nastavení nabídek OSD	34
Automatické ladění programů	35
Ruční ladění programů (V DIGITÁLNÍM REŽIMU)	36
Ruční ladění programů (V ANALOGOVÉM REŽIMU)	37
Úprava programu	39
SOFTWARE UPDATE (AKTUALIZACE SOFTWARE)	42
DIAGNOSTICS (Diagnostika)	43
CI [COMMON INTERFACE] INFORMATION (Informace CI)	44
Zobrazení seznamu programů	45

SEZNAM VSTUPŮ	46
 SIMPLINK	47
DATOVÉ SLUŽBY	49
INPUT LABEL (VSTUPNÍ ŠTÍTEK)	49
AV MODE (REŽIM AV)	50
SIMPLE MANUAL (STRUČNÁ PŘÍRUČKA)	51
Initializing (Inicializace – obnovení výchozího nastavení)	52

PRÁCE SE ZAŘÍZENÍM USB

Připojování zařízení USB	53
SEZNAM FOTOGRAFIÍ	54
SEZNAM HUDBY	58
MOVIE list (Seznam filmů)	61
Registrační kód DivX	65
Deaktivace	66

EPG (Elektronický průvodce pořady) (V DIGITÁLNÍM REŽIMU)

- Zapnutí / vypnutí EPG	67
- Výběr programu	67
- Funkce tlačítek v režimu průvodce NOW/NEXT (Nyní/Další)	68
- Funkce tlačítek v režimu osmidenního průvodce	68
- Funkce tlačítek v režimu změny data ..	69
- Funkce tlačítek v poli rozšířeného popis	69
- Funkce tlačítek v režimu zadávání záznamu/připomínky	70
- Funkce tlačítek v režimu seznamu časovače	70

NASTAVENÍ OBRAZU

NASTAVENÍ VELIKOSTI OBRAZU (POMĚRU STRAN)	71
 Úspora elektrické energie / ÚSPORNÝ	73
PŘEDDEFINOVANÁ NASTAVENÍ OBRAZU - Režim obrazu-uživatelský	74
RUČNÍ ÚPRAVA OBRAZU - Režim obrazu-uživatelský	75
TECHNOLOGIE VYLEPŠENÍ OBRAZU	76
Pokročilé ovládání obrazu	78

PICTURE RESET (VÝCHOZÍ NASTAVENÍ OBRAZU)	81
Metoda ISM (Minimalizace Ipění obrazu)	82
Ukázkový režim	83
Nastavení režimu	84

NASTAVENÍ ZVUKU A JAZYKA

AUTOMATICKÉ VYROVNÁNÍ HLASITOSTI PŘEDDEFINOVANÉ NASTAVENÍ ZVUKU-SOUND MODE (REŽIM ZVUKU)	85
ÚPRAVY NASTAVENÍ ZVUKU-UŽIVATELSKÝ REŽIM	87
SRS TruSurround XT	87
CLEAR VOICE (ČISTÝ HLAS)	88
Nastavení vyvážení	88
NASTAVENÍ ZAPNUTÍ A VYPNUTÍ REPRODUKTORŮ TELEVIZORU	89
VOLBA DIGITÁLNÍHO ZVUKOVÉHO VÝSTUPU	90
AUDIO RESET (RESETOVÁNÍ ZVUKU)	91
Zvukový popis	92
I/II	
- Stereo / duální příjem (Pouze v analogovém režimu)	93
- Příjem NICAM (Pouze v analogovém režimu)	94
- Výběr výstupu zvuku reproduktorů	94
Volba jazyka/země nabídky na obrazovce	95
LANGUAGE SELECTION (Volba jazyka) (POUZE V DIGITÁLNÍM REŽIMU)	96

NASTAVENÍ ČASU

Nastavení hodin	97
NASTAVENÍ AUTOMATICKÉHO ZAPNUTÍ A VYPNUTÍ	98
NASTAVENÍ ČASOVAČE VYPNUTÍ	99

RODIČOVSKÝ ZÁMEK A KLASIFIKACE

Nastavení hesla a zamknutí systému	100
BLOCK PROGRAMME (BLOKOVAT PROGRAM)	101
RODIČOVSKÝ ZÁMEK	102
Blokování vstupu	103
Zámek Kláves	104

TELETEXT

Zapnutí / vypnutí	105
Jednoduchý teletext (SIMPLE Text)	105
Nejlepší teletext (TOP Text)	105
Rychlý teletext (FASTEXT)	106
Speciální funkce teletextu	106

DIGITÁLNÍ TELETEXT

TELETEXT V RÁMCI DIGITÁLNÍ SLUŽBY	107
TELETEXT V DIGITÁLNÍ SLUŽBĚ	107

DODATKY

ŘEŠENÍ PROBLÉMŮ	108
Údržba	110
Technické údaje	111
Kód IR	113
Nastavení externího řídicího zařízení	115

PŘÍPRAVA

OVLÁDÁNÍ NA ČELNÍM PANELU

- Uvedený obrázek se může lišit od skutečného televizoru.

⚠ UPOZORNĚNÍ

- ▶ Pokud není možné zapnout televizor pomocí dálkového ovládání, stiskněte knoflík hlavního napájení na přístroji. (Je-li vypínač vypnutý, televizor není napájen a není možné jej zapnout pomocí dálkového ovladače.)

42/50PQ11**, 42/50PQ30**, 50PS30**

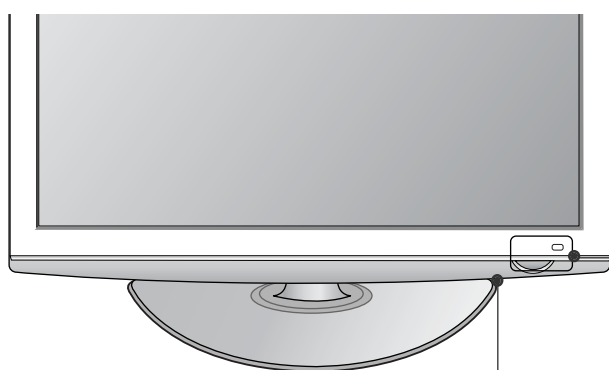

Okénko příjmu paprsků z dálkového ovladače

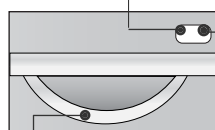

Inteligentní senzor
Upravuje obraz podle podmínek v místnosti.
(s výjimkou 42/50PQ11**)

Indikátor napájení/pohotovostního režimu

- V pohotovostním režimu svítí červeně.
- Po zapnutí televizoru svítí modře.

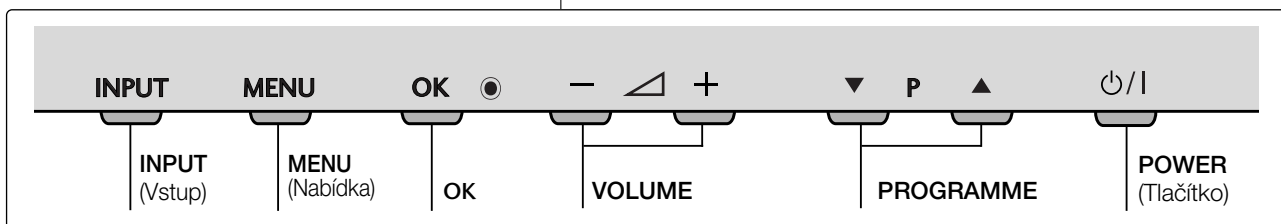

42/50PQ10**, 42/50PQ20**, 50PS20**

Inteligentní senzor (s výjimkou 42/50PQ10**)
Upravuje obraz podle podmínek v místnosti.

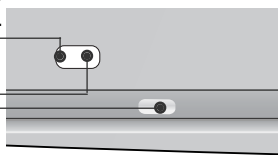

Okénko příjmu paprsků z dálkového ovladače

Indikátor napájení/pohotovostního režimu

- V pohotovostním režimu svítí červeně.
- Po zapnutí televizoru svítí modře.

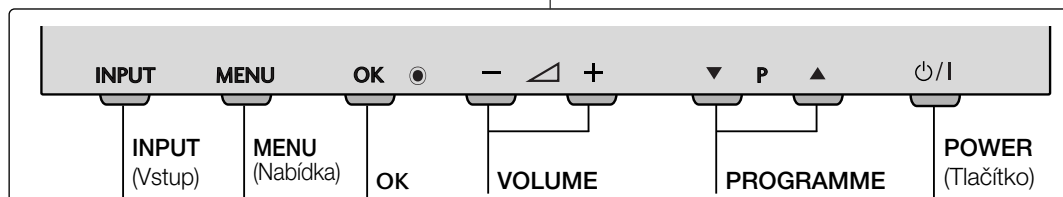
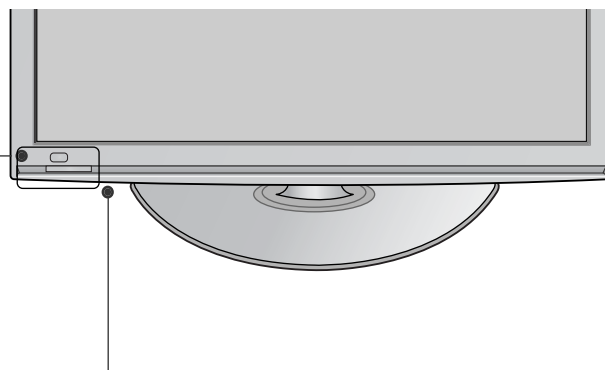

42/50PQ60**, 50PS60**

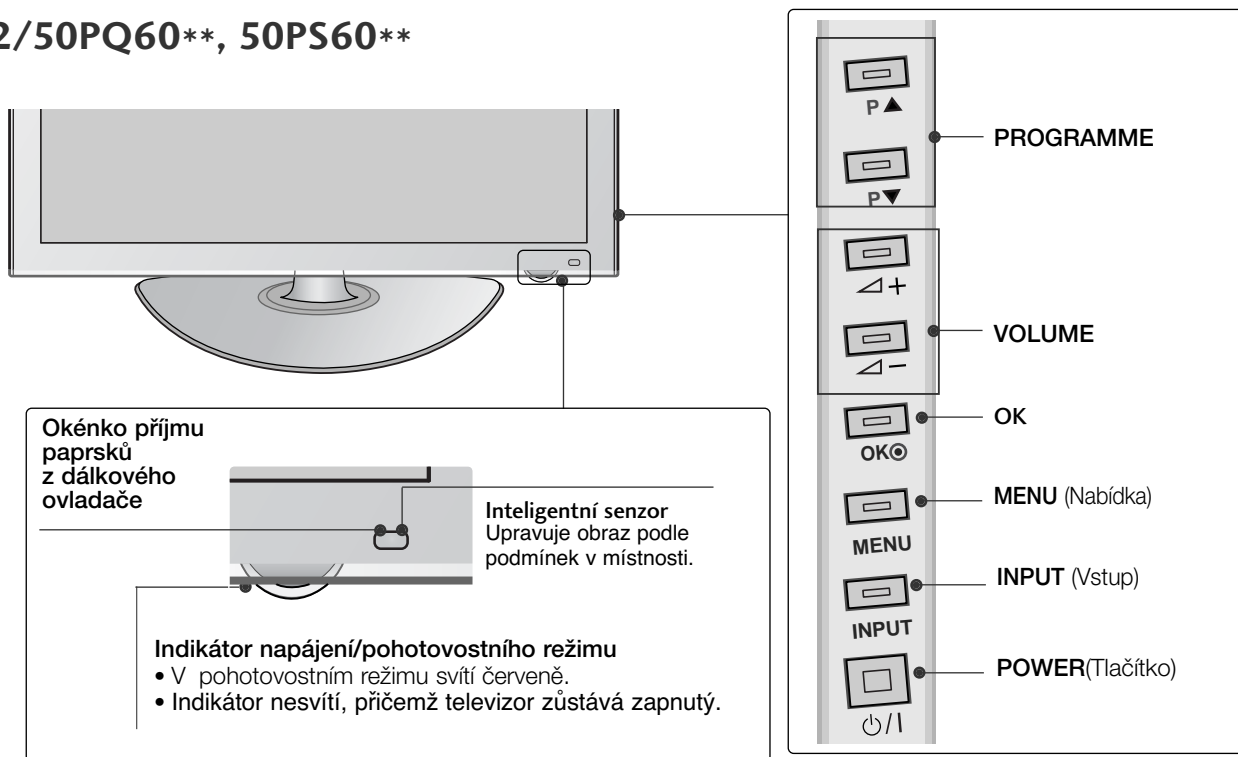

60PS40**

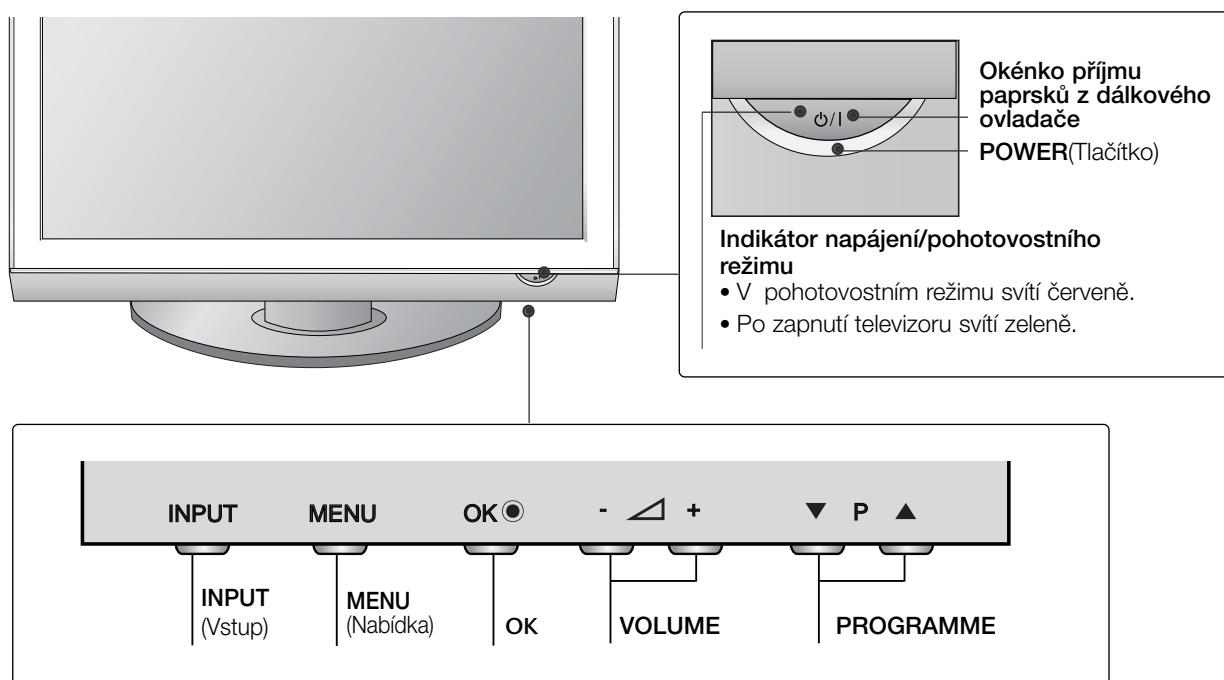

INFORMACE O ZADNÍM PANELU

- Uvedený obrázek se může lišit od skutečného televizoru.

42/50PQ10**, 42/50PQ11 **

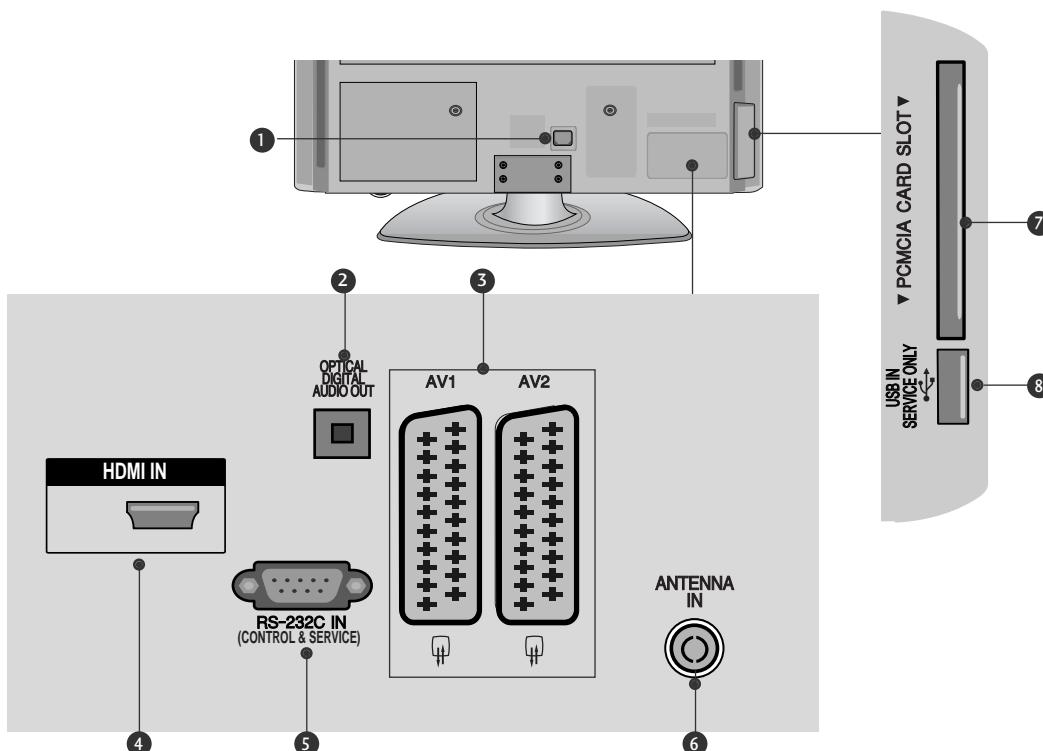

- 1 Zásuvka pro napájecí kabel**
Přístroj pracuje pod střídavým napětím. Elektrické napětí je uvedeno v části Technické údaje.
Nepokoušejte se používat přístroj se stejnosměrným napětím.
- 2 OPTICKÝ DIGITÁLNÍ ZVUKOVÝ VÝSTUP**
Slouží k připojení digitálního zvukového signálu k různým typům zařízení.
Slouží k připojení k zařízení Digital Audio Component.
Použijte optický zvukový kabel.
- 3 Zásuvka konektoru Euro Scart (AV1/AV2)**
K této zásuvce typu jack připojte zástrčku Scart pro vstup nebo výstup z externího zařízení.
- 4 Vstup HDMI**
Připojte signál HDMI do vstupu HDMI IN.
- 5 Vstupní port RS-232C (ovládací / servisní)**
K této zásuvce typu jack připojte sériový port dálkového ovládání.
Tento port se používá pro režimy Service (Služby) a Hotel.
- 6 Vstup antény**
Připojte anténu RF k tomuto konektoru.
- 7 Zásuvka pro adaptér PCMCIA (Personal Computer Memory Card International Association).**
Vložte modul CI do zdířky **PCMCIA CARD SLOT**.
(Tato funkce není dostupná ve všech zemích.)
- 8 POUZE SERVISNÍ KONEKTOR**

42/50PQ20, 42/50PQ30**, 42/50PQ60**, 50PS20**,
50PS30**, 50PS60**, 60PS40****

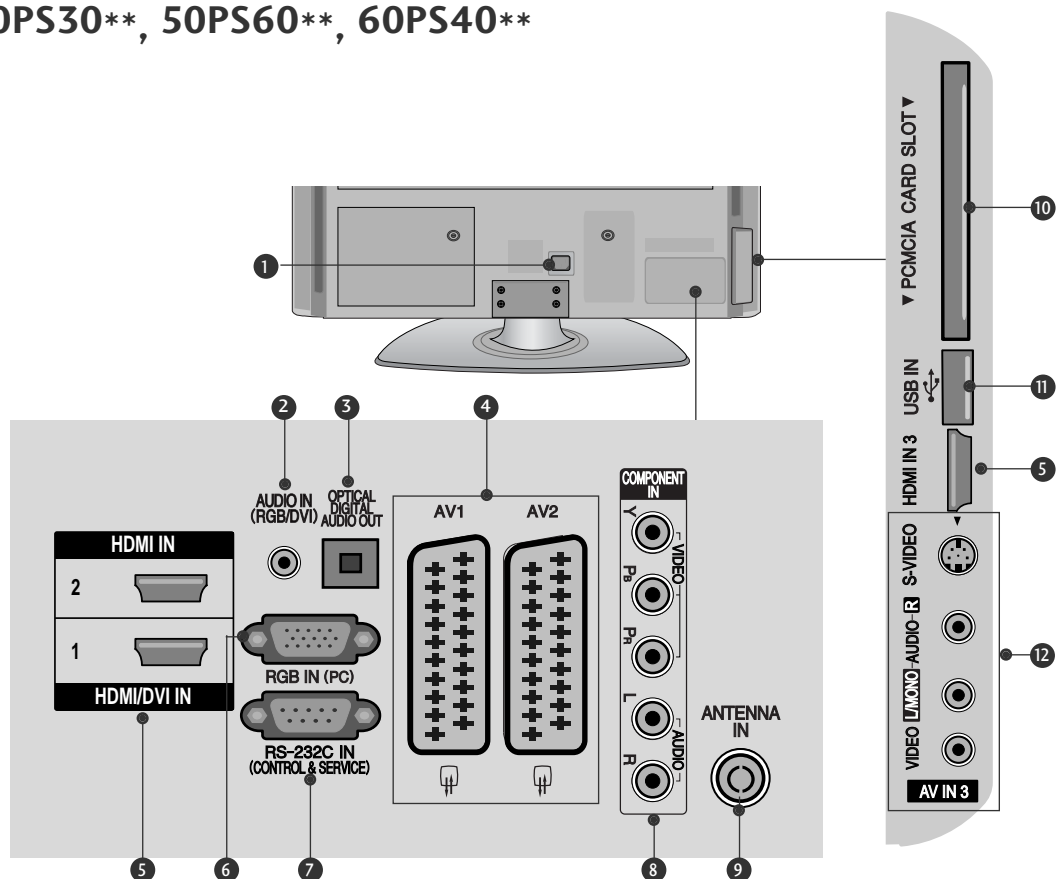

- 1 Zásuvka pro napájecí kabel**
Přístroj pracuje pod střídavým napětím. Elektrické napětí je uvedeno v části Technické údaje. Nepokoušejte se používat přístroj se stejnosměrným napětím.
- 2 Vstup zvuku RGB/DVI**
Připojte zvuk z počítače nebo DTV
- 3 OPTICKÝ DIGITÁLNÍ ZVUKOVÝ VÝSTUP**
Slouží k připojení digitálního zvukového signálu k různým typům zařízení.
Slouží k připojení k zařízení Digital Audio Component. Použijte optický zvukový kabel.
- 4 Zásuvka konektoru Euro Scart (AV1/AV2)**
K této zásuvce typu jack připojte zástrčku Scart pro vstup nebo výstup z externího zařízení.
- 5 Vstup HDMI**
Připojte signál HDMI do vstupu HDMI IN. nebo Pomocí kabelu DVI to HDMI připojte signál DVI(Video) k portu HDMI/DVI.
- 6 Vstup RGB**
Připojte výstup z počítače.
- 7 Vstupní port RS-232C (ovládací / servisní)**
K této zásuvce typu jack připojte sériový port dálkového ovládání.
Tento port se používá pro režimy Service (Služby) a Hotel.
- 8 Vstup komponentního videa**
K této zásuvce typu jack připojte video / audio zařízení Component.
- 9 Vstup antény**
Připojte anténu RF k tomuto konektoru.
- 10 Zásuvka pro adaptér PCMCIA (Personal Computer Memory Card International Association).**
Vložte modul CI do zdičky **PCMCIA CARD SLOT**.
(Tato funkce není dostupná ve všech zemích.)
- 11 Vstup USB**
K tomuto konektoru připojte záznamové zařízení USB.
- 12 Audio / video vstup**
K těmto zásuvkám typu jack připojte audio / video výstup z externího zařízení.
Vstup S-Video
Zde připojte výstup S-Video ze zařízení S-VIDEO.

PŘÍPRAVA

Rozložení podstavce (s výjimkou 60PS40**)

- Uvedený obrázek se může lišit od skutečného televizoru.
- Při sestavování stolního stojanu zkontrolujte, zda je šroub úplně utažen. (Pokud není, může se produkt po instalaci naklánět dopředu.) Pokud při utahování použijete příliš velkou sílu, můžete obroušením poškodit závit šroubu.

1 Opatrně položte televizor obrazovkou dolů na měkký povrch, aby byla obrazovka chráněna před poškozením.

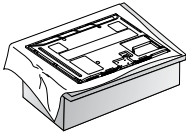

2 Sestavte televizor podle nákresu.

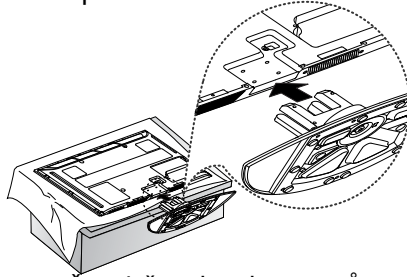

3 Bezpečně upevněte 4 šrouby do otvorů v zadní části televizoru.

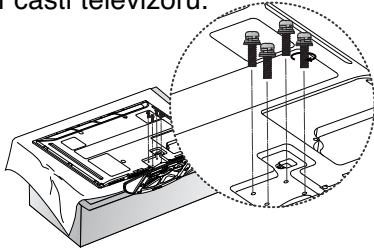

! POZNÁMKA

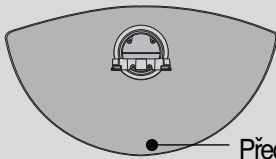

Přední strana

- Při sestavování stolního stojanu dbejte na to, abyste správně rozlišili a sestavili přední a zadní stranu stojanu.

Instalace s podstavcem na stole

Aby bylo zajištěno řádné větrání, na bočních stranách a na zadní straně musí být alespoň 10 cm volného prostoru.

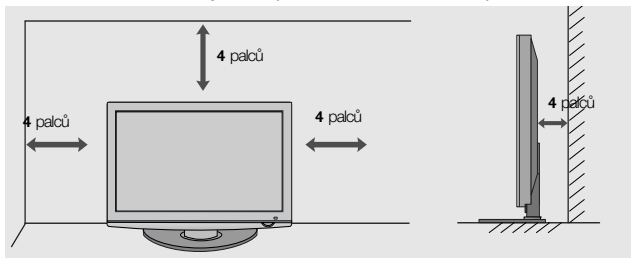

ZADNÍ KRYT PRO USPOŘADÁNÍ VODIČŮ

- Uvedený obrázek se může lišit od skutečného televizoru.

Po připojení všech potřebných kabelů nainstalujte podle obrázku **DRŽÁK KABELŮ** a seskupte kabely.

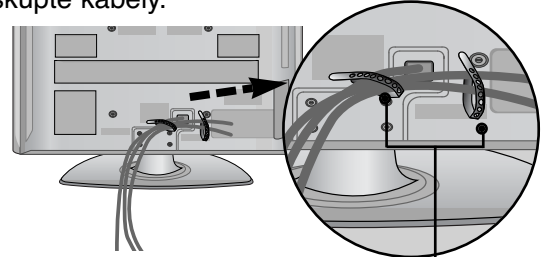

Držák kabelů

pouze 60PS40**

Nainstalujte **DRŽÁK KABELŮ** podle obrázku.

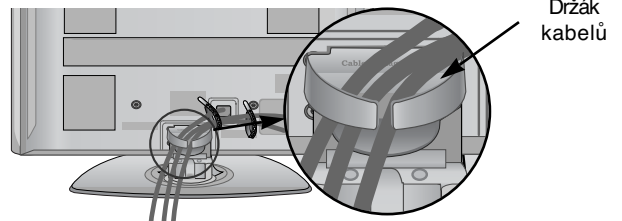

Držák kabelů

Sejmutí držáku kabelů

Uchopte **DRŽÁK KABELŮ** oběma rukama a zatáhněte jej nahoru.

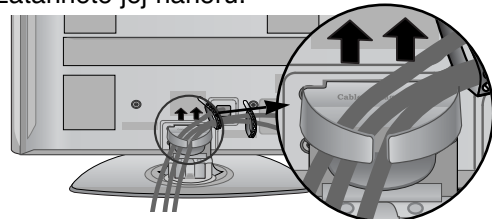

! POZNÁMKA

- CABLE MANAGEMENT CLIP (DRŽÁK KABELŮ)** nepoužívejte ke zvedání televizoru.
- Pokud by vám produkt spadl na zem, mohlo by dojít k jeho poškození nebo ke zranění.

NEPOUŽÍVÁNÍ PODSTAVCE DESKOVÉHO TYPU

- Uvedený obrázek se může lišit od skutečného televizoru.

Při instalaci jednotky pro připevnění na zeď používejte ochranný kryt. Zasuňte do televizoru **OCHRANNÝ KRYT**, až uslyšíte klapnutí.

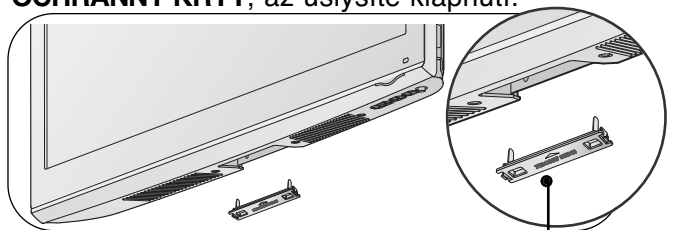

ochranný kryt

Rady pro správnou instalaci

- Pro bezpečné a důkladné připevnění televizoru na stěnu byste si měli zakoupit potřebné součásti.
- Umístěte televizor do blízkosti stěny, aby při případném postrčení nespádl.
- Niže uvedené pokyny představují bezpečnější způsob sestavení televizoru, což je jeho upevnění ke zdi, aby se zamezilo možnosti jeho pádu dopředu v případě zatažení. To zabrání pádu televizoru dopředu a možnému zranění. Rovněž se tím zabrání poškození televizoru. Nedovoľte dětem, aby po televizoru lezly nebo aby se na něj vešly.

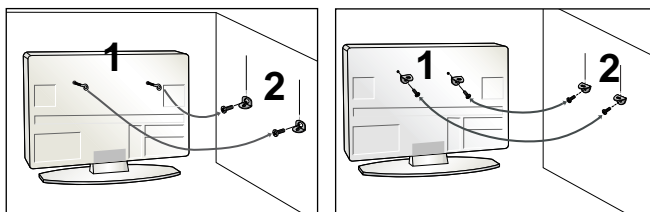

- 1 Pomocí šroubů s okem nebo stěnové konzoly a šroubů upevněte produkt ke stěně (viz obrázek). (Je-li televizor vybaven šrouby ve svornících s kruhem, šrouby uvolněte.)
* Bezpečně upevněte šrouby s okem nebo stěnové konzoly a šrouby v horních dírách.

- 2 Připevněte stěnové konzoly šrouby ke stěně. Srovnejte výšku konzoly upevněné ke stěně.

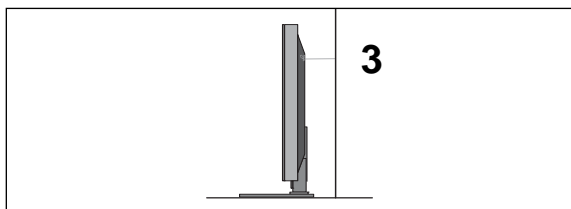

- 3 K vyrovnání televizoru použijte pevné lano. Uvažte provaz tak, aby byl mezi stěnou a produktem ve vodorovné poloze.

! POZNÁMKA

- ▶ Při přemísťování produktu nejprve odvažte provaz.
- ▶ Použijte držák produktu nebo skříň, která je dostatečně velká a pevná pro velikost a hmotnost produktu.
- ▶ Aby bylo zajištěno bezpečné použití produktu, výška konzoly upevněné na stěně musí být stejná jako výška produktu.

UZEMNĚNÍ

Abyste zabránili riziku zásahu elektrickým proudem, zkontrolujte, že jste připojili uzemňovací kabel. Pokud tento způsob není možný, požádejte kvalifikovaného elektrikáře, aby vám nainstaloval elektrický jistič. Nepokoušejte se přístroj uzemnit připojením k telefonním drátům, drátům osvětlení nebo plynovému potrubí.

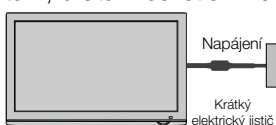

- Přístroj lze umístit různým způsobem, například na zeď nebo na rovnou plochu.
- Přístroj je určený k vodorovnému umístění.

Montáž na zeď: Horizontální instalace

- Při montování televizoru na stěnu doporučujeme používat stěnovou konzolu od společnosti LG.
- Doporučujeme zakoupit stěnovou konzolu, která splňuje normu VESA.
- Společnost LG doporučuje svěřit nástěnnou montáž kvalifikovanému pracovníkovi.

! POZNÁMKA

- ▶ Konzola by měla být připevněna na pevnou stěnu, která je kolmá k podlaze.
- ▶ Chcete-li provést instalaci na strop nebo na šikmou stěnu, měli byste použít speciální konzolu.
- ▶ Povrch, na něj má být konzola připevněna, by měl být dostatečně pevný, aby unesl váhu televizoru – např. beton, přírodní kámen, cihly nebo duté tvárnice.
- ▶ Typ a délka montážních šroubů závisí na použité konzole. Další informace naleznete v instrukcích dodaných s konzolou.
- ▶ Společnost LG není odpovědná za žádné nehody nebo poškození majetku či televizoru, které vzniknou v důsledku nesprávné instalace:
 - s použitím konzoly, která nespĺňuje normu VESA;
 - nesprávné připevnění šroubu k povrchu, které může způsobit pád televizoru a následné zranění;
 - nedodržení doporučeného způsobu instalace.

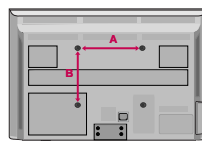
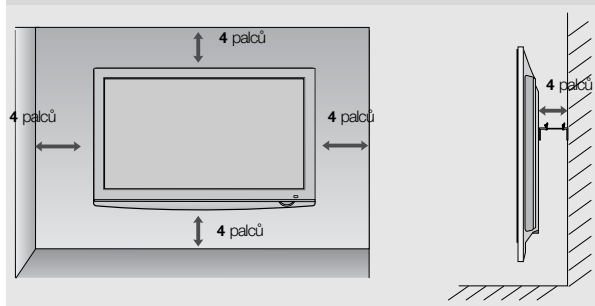

Model	VESA (A * B)	Standardní roub	Počet
42PQ10**	400 * 400	M6	4
50PQ10**	400 * 400	M6	4
42PQ11**	400 * 400	M6	4
50PQ11**	400 * 400	M6	4
42PQ20**	400 * 400	M6	4
50PQ20**	400 * 400	M6	4
42PQ30**	400 * 400	M6	4
50PQ30**	400 * 400	M6	4
42PQ60**	400 * 400	M6	4
50PQ60**	400 * 400	M6	4
50PS20**	400 * 400	M6	4
50PS30**	400 * 400	M6	4
50PS60**	400 * 400	M6	4
60PS40**	600 * 400	M8	4

PŘÍPRAVA

- Chcete-li zabránit poškození zařízení, nikdy nezapojte kabel do sítě, dokud nepřipojíte celé zařízení.

PŘIPOJENÍ ANTÉNY

- Optimální kvality obrazu dosáhnete úpravou zaměření antény.
- Kabel antény a převaděč nejsou součástí dodávky.

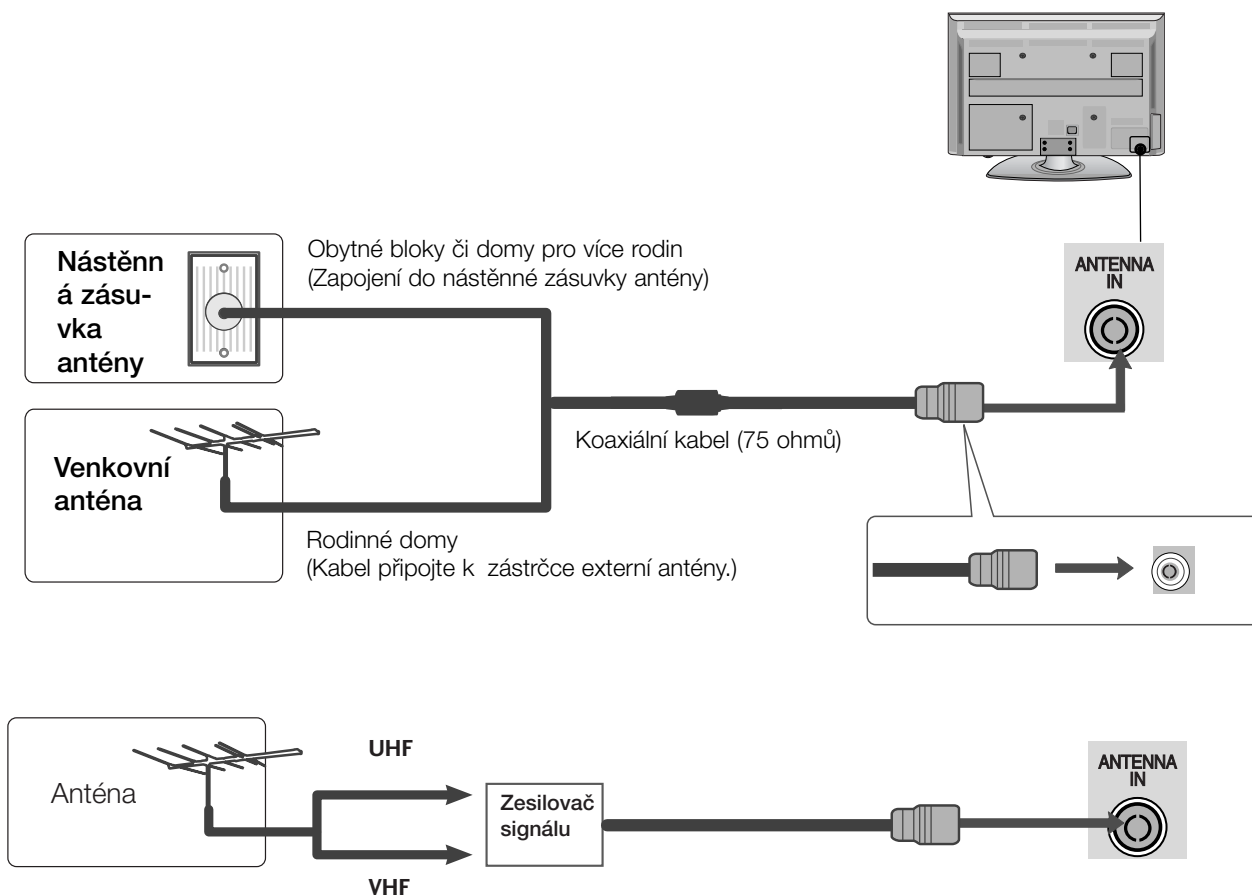

- V oblastech se slabým signálem vyšší kvalitu obrazu získáte připojením zesilovače signálu k anténě (viz obrázek vpravo).
- Pokud je nutno signál připojit ke dvěma televizorům, použijte rozdělovač anténního signálu.

OTOČNÝ STOJAN

Po instalaci televizoru můžete ručně natočit televizor doprava nebo doleva až o 20°, abyste na něj měli lepší výhled.

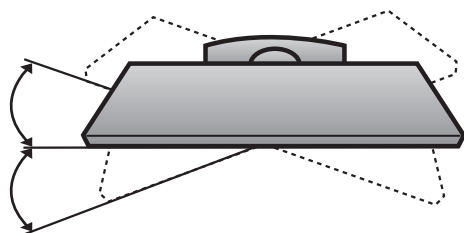

NASTAVENÍ EXTERNÍCH ZAŘÍZENÍ

- Chcete-li zabránit poškození zařízení, nikdy nezapojte kabel do sítě, dokud nepřipojíte celé zařízení.
- Tato část o možnosti EXTERNAL EQUIPMENT SETUP (Nastavení externího zařízení) používá zejména diagramy pro model 42PQ30**.
- Uvedený obrázek se může lišit od skutečného televizoru.

NASTAVENÍ PŘIJÍMAČE HD

- Tento přístroj dokáže přijímat digitální RF a kabelový signál bez externího zařízení set-top box. Pokud získáváte televizní signál z externího digitálního zařízení set-top box nebo jiného externího digitálního zařízení, viz následující diagram.

Připojení pomocí komponentního kabelu

(s výjimkou 42/50PQ10**, 42/50PQ11**)

- 1 Propojte výstupy videa (Y, P_B, P_R) přehrávače DVD s konektory **COMPONENT IN VIDEO** typu jack na televizoru.
- 2 Propojte audiovýstupy přehrávače DVD se vstupními konektory **COMPONENT IN AUDIO** typu jack na televizoru.
- 3 Zapněte digitální zařízení set top box. (Informace o zařízení set-top box najdete v příručce k tomuto zařízení.)
- 4 Pomocí tlačítka **INPUT** na dálkovém ovladači vyberte zdroj vstupu **Component** (KOMONENTNÍ).

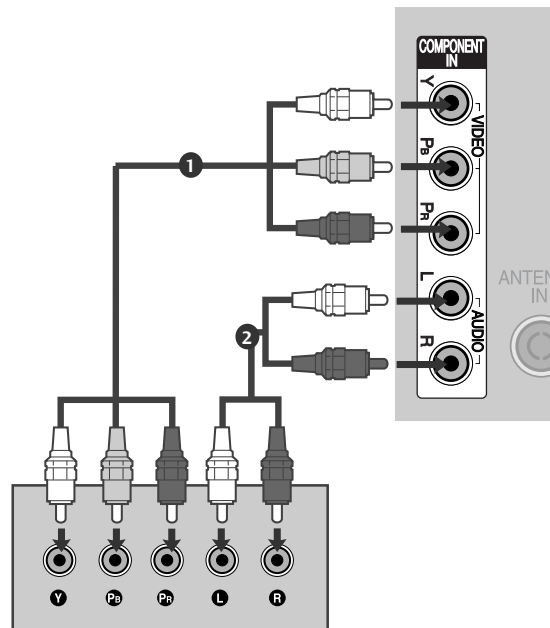

Signál	Komponentní	HDMI
480i/576i	○	X
480p/576p	○	○
720p/1080i	○	○
1080p	○ (pouze 50/60Hz)	○ (24Hz/30Hz/50Hz/60Hz)

(Pro 42/50PQ10**, 42/50PQ11**)

Připojte pomocí komponentu k HDMI adaptéru.

- * Můžete přijímat vysílání HD za použití komponentu k HDMI adaptéru. (Můžete se informovat o výrobku a zakoupit komponent k HDMI adaptéru na webové stránce nebo v obchodě.)

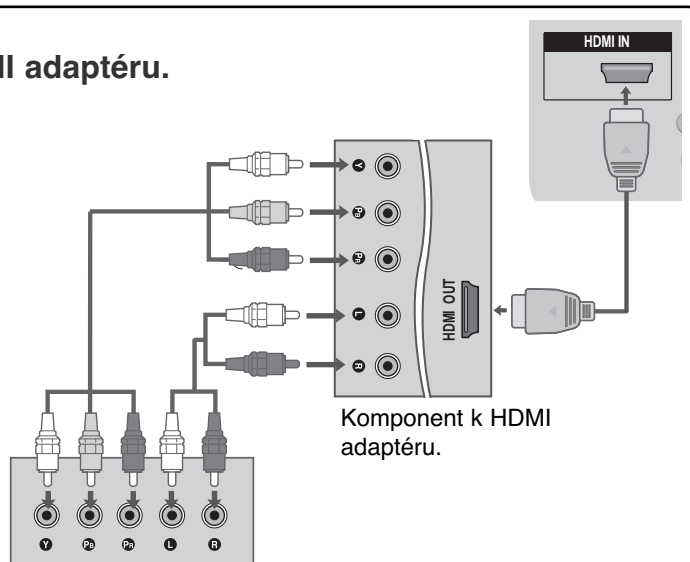

NASTAVENÍ EXTERNÍCH ZAŘÍZENÍ

Připojení pomocí kabelu HDMI

- 1 Propojte výstup HDMI digitálního zařízení set-top boxu s konektorem **HDMI/DVI IN 1**, **HDMI IN**, **HDMI IN 2** nebo **HDMI IN 3** typu jack na televizoru.
- 2 Zapněte digitální zařízení set top box. (Informace o zařízení set-top box najdete v příručce k tomuto zařízení.)
- 3 Pomocí tlačítka **INPUT (Vstup)** na dálkovém ovladači vyberte zdroj vstupu **HDMI1**, **HDMI2** nebo **HDMI3**.

! POZNÁMKA

- Ujistěte se, že máte kabel HDMI verze 1.3 nebo vyšší. Pokud kabely HDMI nepodporují rozhraní HDMI verze 1.3, může docházet k blikání nebo se nemusí zobrazit obraz. Používejte prosím nejnovější kabely, které podporují rozhraní HDMI alespoň verze 1.3.

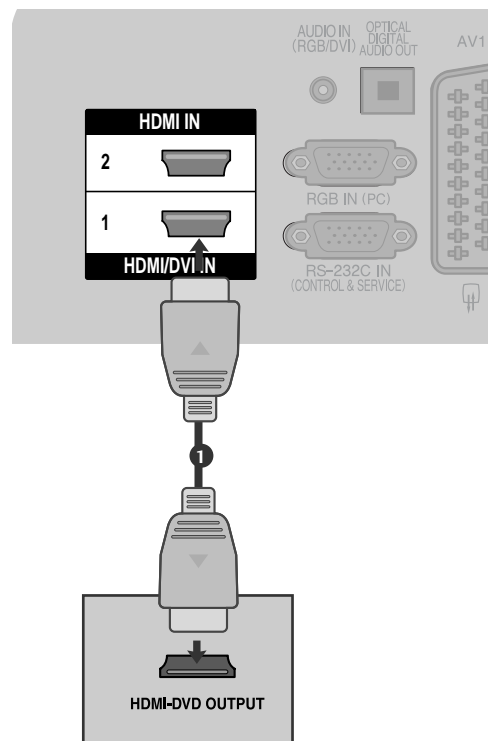

Propojení pomocí kabelu HDMI/DVI

(s výjimkou 42/50PQ10**, 42/50PQ11**)

- 1 Propojte výstup HDMI digitálního zařízení set-top boxu s konektorem **HDMI/DVI IN 1** typu jack na televizoru.
- 2 Propojte audio výstupy kabelového přijímače s **AUDIO IN (RGB/DVI)** typu jack na televizoru.
- 3 Zapněte digitální kabelový přijímač. (Informace o digitálním kabelovém přijímači najdete v příručce k tomuto zařízení.)
- 4 Pomocí tlačítka **INPUT (Vstup)** na dálkovém ovladači vyberte zdroj vstupu **HDMI1**.

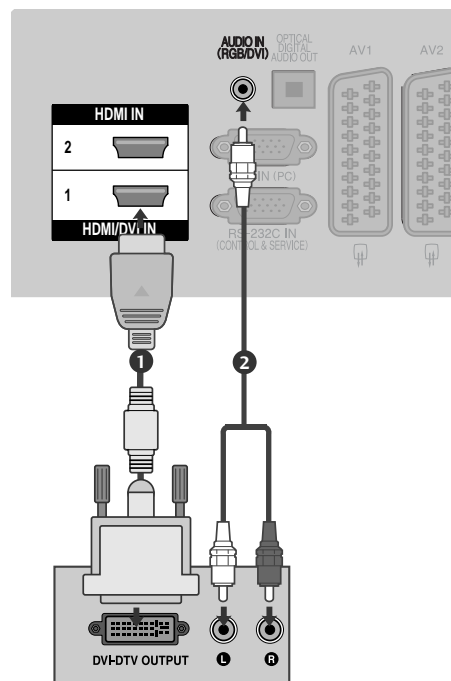

Nastavení přehrávače DVD

Připojení pomocí komponentního kabelu

(s výjimkou 42/50PQ10**, 42/50PQ11**)

- 1 Propojte výstupy videa (Y, P_B, P_R) přehrávače DVD s konektory **COMPONENT IN VIDEO** typu jack na televizoru.
- 2 Propojte audiovýstupy přehrávače DVD se vstupními konektory **COMPONENT IN AUDIO** typu jack na televizoru.
- 3 Zapněte přehrávač DVD a vložte disk DVD.
- 4 Pomocí tlačítka **INPUT** na dálkovém ovladači vyberte zdroj vstupu **Component** (KOMPONENTNÍ).
- 5 Pokyny k používání přehrávače DVD naleznete v příručce k danému zařízení.

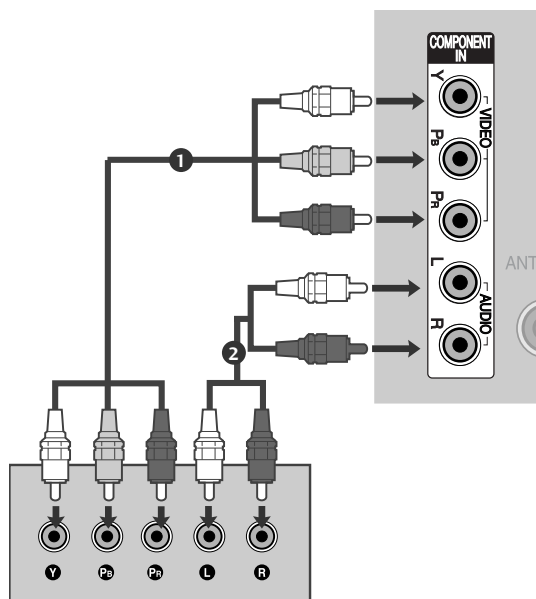

Komponentní vstupy

Chcete-li získat lepší kvalitu obrazu, zapojte přehrávač DVD do komponentních vstupů, jak je znázorněno na obrázku níže.

Komponentní konektory na televizoru	Y	P _B	P _R
Videovýstupy na přehrávači DVD	Y	P _B	P _R
	Y	B-Y	R-Y
	Y	C _b	C _r
	Y	P _b	P _r

NASTAVENÍ EXTERNÍCH ZAŘÍZENÍ

Připojení pomocí kabelu scart

- 1 Propojte zásuvku scart přehrávače DVD se zásuvkou scart **AV1** na televizoru.
- 2 Zapněte přehrávač DVD a vložte disk DVD.
- 3 Pomocí tlačítka **INPUT** na dálkovém ovladači vyberte zdroj vstupu **AV1**.
Pokud je zapojena zásuvka scart **AV2**, vyberte zdroj vstupu **AV2**.
- 4 Pokyny k používání přehrávače DVD naleznete v příručce k danému zařízení.

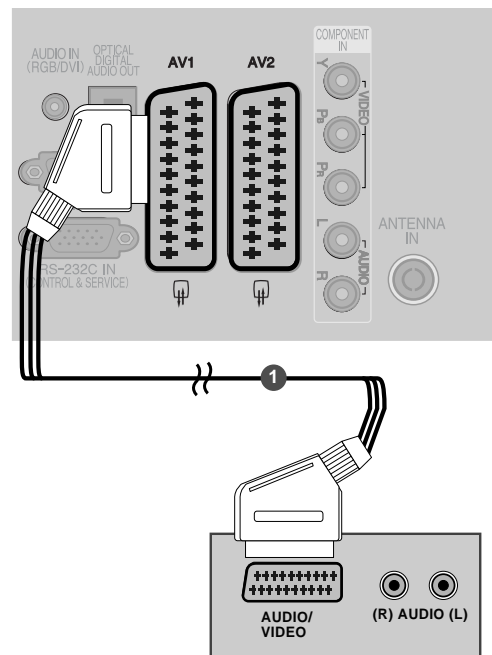

Scart	Vstup			Výstup
	Vstup	Video	RGB	Video / Audio
AV1	○	○	○	Pouze ATV
AV2	○	○	X	K dispozici je výstup ATV, DTV, AV1/2/3.

Aktuální typ vstupu	Typ výstupu	AV1 (TV Out)	AV2 (Monitor Out)	AV2 (probíhá-li naplánované nahrávání DTV pomocí nahrávacího zařízení)
Digitální TV		X	○	○
Analogová TV		○	○	○ (Vstupní režim se automaticky převede na DTV.)
	AV1/2/3	○	○	○
	Component/RGB/HDMI	○	X	○

- ▶ TV Out : Výstup analogového televizního videosignálu.
- Monitor Out: Výstup aktuálního obrazu na obrazovce.
- ▶ AV3, Component, RGB : s výjimkou 42/50PQ10**, 42/50PQ11**.

! POZNÁMKA

- ▶ Pokud chcete použít kabel Euro Scart, musíte použít stíněný kabel Euro Scart.

Připojení pomocí kabelu S-Video

(s výjimkou 42/50PQ10**, 42/50PQ11**)

- 1 Propojte výstup S-VIDEO na přehrávači DVD se vstupem **S-Video** na televizoru.
- 2 Propojte audio výstupy na přehrávači DVD se vstupními konektory **AUDIO** typu jack na televizoru.
- 3 Zapněte přehrávač DVD a vložte disk DVD.
- 4 Pomocí tlačítka **INPUT (Vstup)** na dálkovém ovladači vyberte zdroj vstupu **AV3**.
- 5 Pokyny k používání přehrávače DVD naleznete v příručce k danému zařízení.

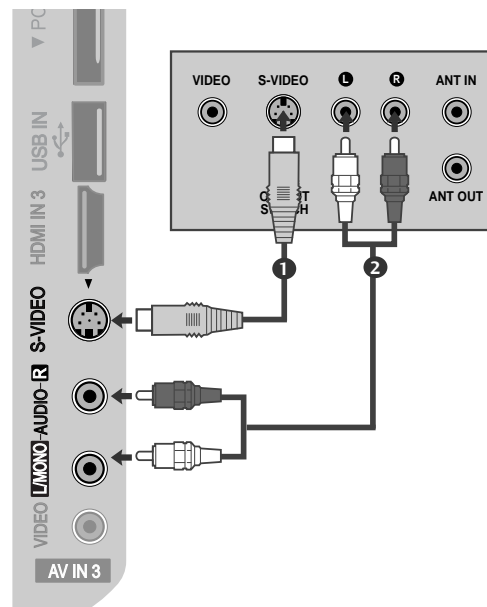

Připojení pomocí kabelu HDMI

- 1 Propojte výstup HDMI přehrávače DVD s konektorem **HDMI/DVI IN 1**, **HDMI IN**, **HDMI IN 2** nebo **HDMI IN 3** typu jack na televizoru.
- 2 Pomocí tlačítka **INPUT (Vstup)** na dálkovém ovladači vyberte zdroj vstupu **HDMI1**, **HDMI2** nebo **HDMI3**.
- 3 Pokyny k používání přehrávače DVD naleznete v příručce k danému zařízení.

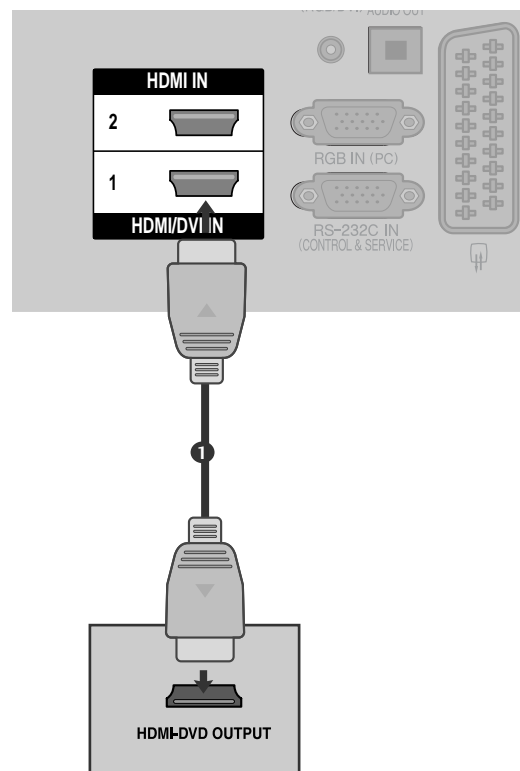

! POZNÁMKA

- ▶ Pomocí kabelu HDMI může televizor současně přijímat video a audio signál.
- ▶ Pokud přehrávač DVD nepodporuje funkci Auto HDMI, bude potřeba nastavit výstupní rozlišení přiměřeně k jeho parametrům.
- ▶ Ujistěte se, že máte kabel HDMI verze 1.3 nebo vyšší. Pokud kabely HDMI nepodporují rozhraní HDMI verze 1.3, může docházet k blikání nebo se nemusí zobrazit obraz. Používejte prosím nejnovější kabely, které podporují rozhraní HDMI alespoň verze 1.3.

NASTAVENÍ EXTERNÍCH ZAŘÍZENÍ

Nastavení videorekordéru

- Aby nedošlo k rušení obrazu, ponechejte mezi videorekordérem a televizorem dostatečnou vzdálenost.

Připojení pomocí kabelu RF

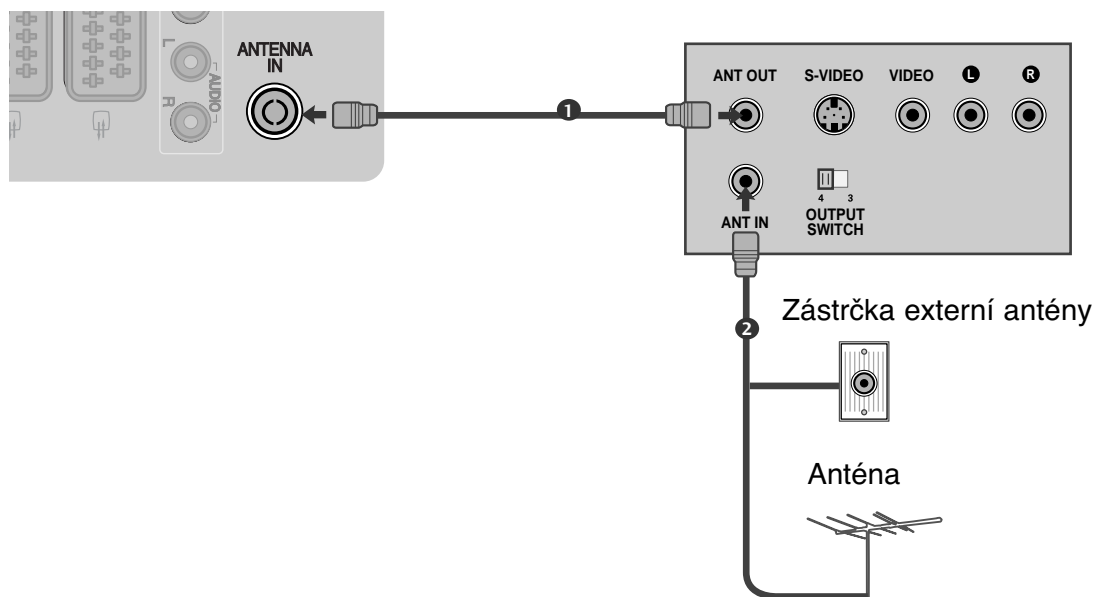

- 1 Propojte zásuvku **ANT OUT** (Výstup antény) na videorekordéru se zásuvkou **ANTENNA IN** na televizoru.
.....
- 2 Zapojte kabel antény do zásuvky **ANT IN** (Vstup antény) videorekordéru.
.....
- 3 Stiskněte tlačítko **PLAY** (Přehrát) na videorekordéru a nalad'te příslušný program pro přehrávání signálu videorekordéru na televizoru.
.....

Připojení pomocí kabelu scart

- 1 Propojte zásuvku scart na videorekordéru se zásuvkou scart **AV1** na televizoru.
- 2 Vložte videokazetu do videorekordéru a stiskněte tlačítko **PLAY** (Přehrát) na videorekordéru. (Postupujte podle pokynů v příručce výrobce video rekordéru.)
- 3 Pomocí tlačítka **INPUT** na dálkovém ovladači vyberte zdroj vstupu **AV1**.
- 4 Pokud je zapojena zásuvka scart **AV2**, vyberte zdroj vstupu **AV2**.

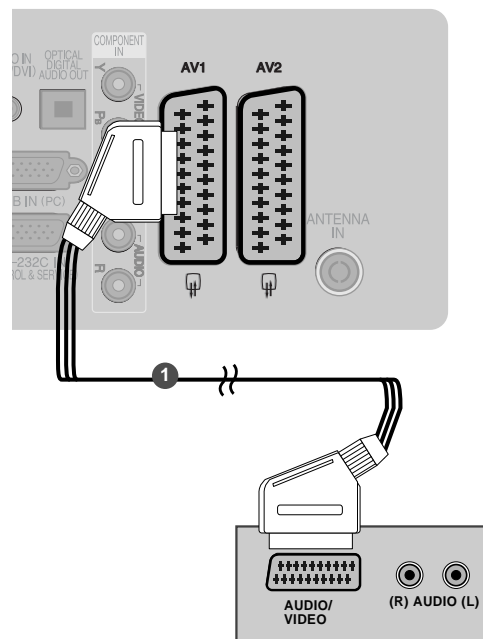

Scart	Vstup			Výstup
	Vstup	Video	RGB	Video / Audio
AV1	○	○	○	Pouze ATV
AV2	○	○	x	K dispozici je výstup ATV, DTV, AV1/2/3.

Aktuální typ vstupu \ Typ výstupu	AV1 (TV Out)	AV2 (Monitor Out)	AV2 (probíhá-li naplánované nahrávání DTV pomocí nahrávacího zařízení)
Digitální TV	x	○	○
Analogová TV	○	○	○ (Vstupní režim se automaticky převede na DTV.)
AV1/2/3	○	○	○
Component/RGB/HDMI	○	x	○

- ▶ TV Out : Výstup analogového televizního videosignálu.
- Monitor Out: Výstup aktuálního obrazu na obrazovce.
- ▶ AV3, Component, RGB : s výjimkou 42/50PQ10**, 42/50PQ11**.

! POZNÁMKA

- ▶ Pokud chcete použít kabel Euro Scart, musíte použít stíněný kabel Euro Scart.

NASTAVENÍ EXTERNÍCH ZAŘÍZENÍ

Připojení pomocí kabelu RCA

(s výjimkou 42/50PQ10**, 42/50PQ11**)

- 1 Propojte zdířky **AUDIO/VIDEO** typu jack na televizoru a videorekordéru. Konektory jsou barevně označeny. (obraz = žlutá, levý audiokanal = bílá a pravý audiokanal = červená)
- 2 Vložte videokazetu do videorekordéru a stiskněte tlačítko **PLAY** (Přehrát) na videorekordéru. (Postupujte podle pokynů v příručce k videorekordéru.)
- 3 Pomocí tlačítka **INPUT** (Vstup) na dálkovém ovladači vyberte zdroj vstupu **AV3**.

! POZNÁMKA

- Máte-li monofonní videorekordér, zapojte audiokabel z videorekordéru ke konektoru typu jack AUDIO L/MONO (Levý kanál/monofonní) na televizoru.

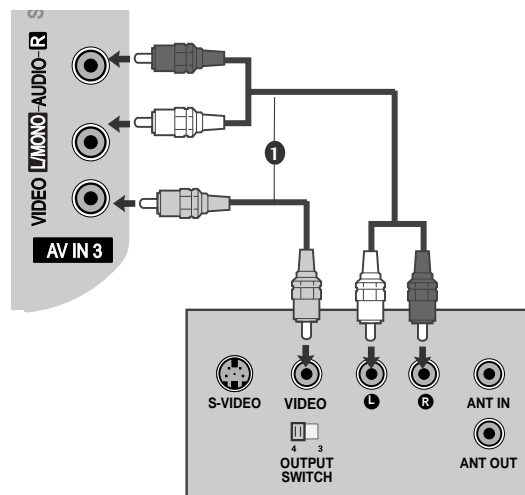

Připojení pomocí kabelu S-Video

(s výjimkou 42/50PQ10**, 42/50PQ11**)

- 1 Propojte výstup S-VIDEO na videorekordéru se vstupem **S-VIDEO** na televizoru. Ve srovnání s normálním vstupem Composite (kabel RCA) je kvalita obrazu lepší.
- 2 Propojte audio výstupy na videopřehrávači se vstupními konektory **AUDIO** typu jack na televizoru.
- 3 Vložte videokazetu do videorekordéru a stiskněte tlačítko **PLAY** (Přehrát) na videorekordéru. (Postupujte podle pokynů v příručce výrobce video rekordéru.)
- 4 Pomocí tlačítka **INPUT** (**Vstup**) na dálkovém ovladači vyberte zdroj vstupu **AV3**.

! POZNÁMKA

- Pokud jste současně zapojili zásuvky S-VIDEO a VIDEO do videorekordéru S-VHS, bude možné přijímat pouze signál S-VIDEO.

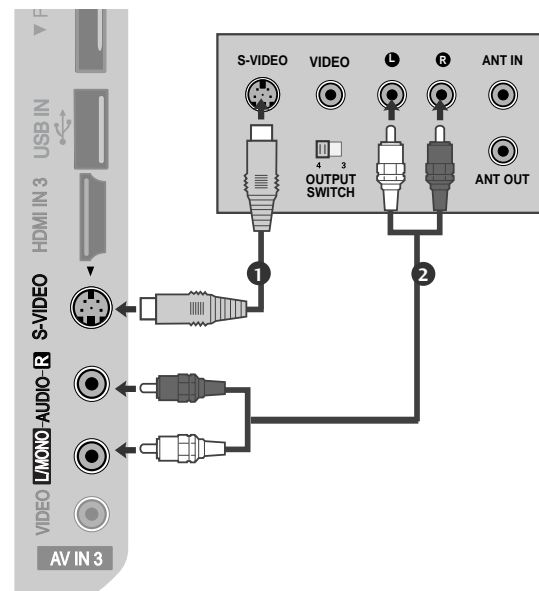

VLOŽENÍ MODULU CI

- Pro zobrazení šifrovaných (placených) vysílání v režimu digitální televize.
- Tato funkce není dostupná ve všech zemích.

- 1 Podle obrázku vložte modul CI do zásuvky adaptéru PCMCIA (Personal Computer Memory Card International Association) v televizoru.

Další informace najdete na str. 44.

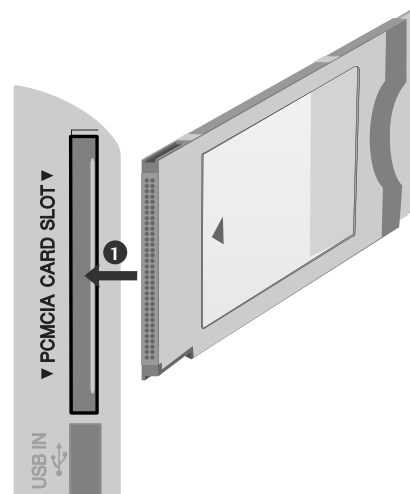

! POZNÁMKA

- Zkontrolujte, zda je modul CI vložen do slotu PCMCIA se správnou orientací. Pokud modul není vložen správně, může dojít k poškození televizoru nebo slotu PCMCIA.

NASTAVENÍ DIGITÁLNÍHO ZVUKOVÉHO VÝSTUPU

Zvuk televize můžete odeslat do externího audiozařízení přes (optický) konektor digitálního zvukového výstupu.

Chcete-li si digitální vysílání vychutnávat s využitím 5.1kanálových reproduktorů, připojte konektor OPTICAL DIGITAL AUDIO OUT (OPTICKÝ VÝSTUP DIGITÁLNÍHO AUDIOSIGNÁLU) na zadní straně televizoru k systému domácího kina (nebo k zesilovači).

- 1 Připojte jeden konec optického kabelu do konektoru optického výstupu digitálního zvuku v televizoru.
- 2 Druhý konec optického kabelu připojte k optickému vstupu digitálního zvuku ve zvukovém zařízení.
- 3 V menu ZVUK nastavte možnost „TV Speaker option – Off“ (Reproduktor TV – Vypnuto). (► str.89). Přečtěte si návod k použití externího zvukového zařízení.

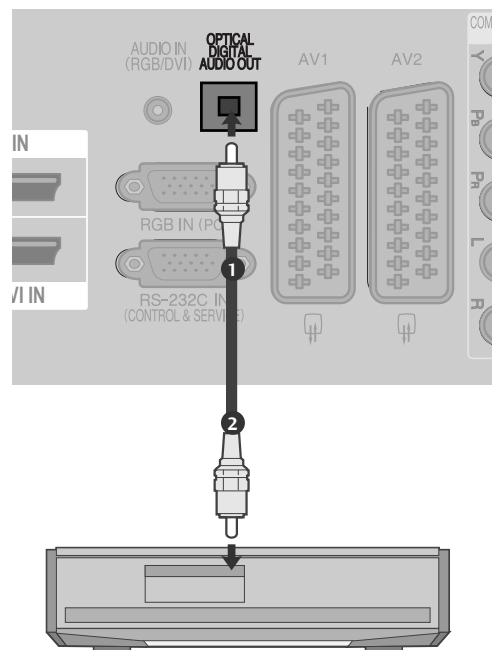

! UPOZORNĚNÍ

- Do optického výstupního portu se nedívejte. Laserový paprsek by vám mohl poškodit zrak.

NASTAVENÍ EXTERNÍCH ZAŘÍZENÍ

NASTAVENÍ JINÝCH ZDROJŮ A/V

(s výjimkou 42/50PQ10**, 42/50PQ11**)

- 1 Propojte zdířky **AUDIO/VIDEO** typu jack na televizi a videorekordéru. Konektory jsou barevně označeny. (obraz = žlutá, levý audiokanál = bílá a pravý audiokanál = červená)
- 2 Pomocí tlačítka **INPUT** (Vstup) na dálkovém ovladači vyberte zdroj vstupu **AV3**.
- 3 Spusťte příslušné externí zařízení. Pokyny naleznete v příručce k externímu zařízení.

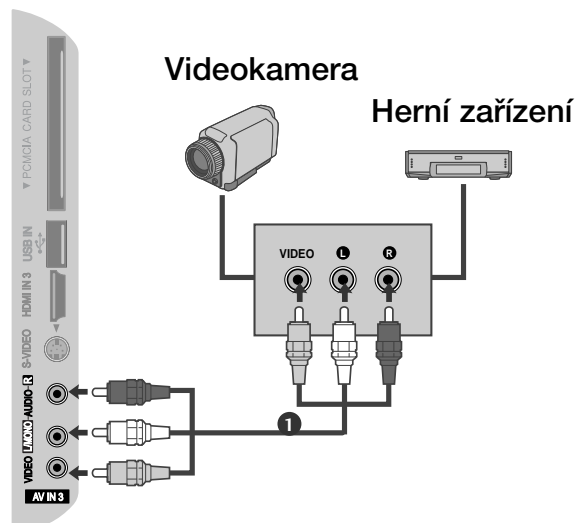

Vstup USB

(s výjimkou 42/50PQ10**, 42/50PQ11**)

- 1 Připojte zařízení USB ke konektorům USB IN na straně televizoru.
- 2 Po připojení konektorů USB IN můžete používat funkci USB. (► str.53)

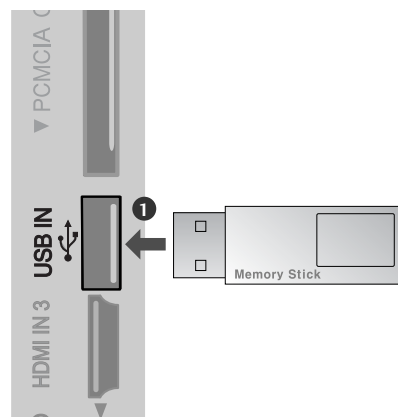

Nastavení pro počítač (s výjimkou 42/50PQ10**, 42/50PQ11**)

Přístroj podporuje technologii Plug and Play, osobní počítač se automaticky nastaví podle nastavení televize.

Připojení 15kolíkového kabelu D-sub

- 1 Propojte výstup RGB z osobního počítače se vstupním konektorem **RGB IN (PC)** typu jack na televizoru.
- 2 Propojte audio výstupy kabelového přijímače s **AUDIO IN (RGB/DVI)** typu jack na televizoru.
- 3 Zapněte počítač a televizor.
- 4 Pomocí tlačítka **INPUT (Vstup)** na dálkovém ovladači vyberte zdroj vstupu **RGB**.

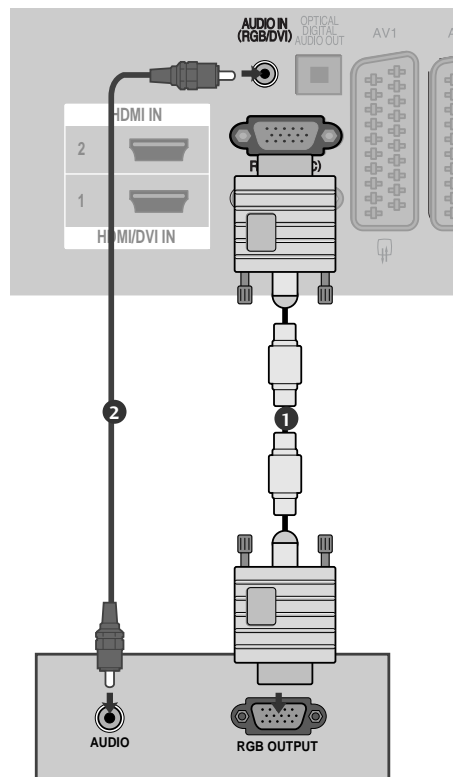

Propojení pomocí kabelu HDMI/DVI

- 1 Propojte výstup DVI počítače s konektorem **HDMI/DVI IN 1** typu jack na televizoru.
- 2 Propojte audio výstupy kabelového přijímače s **AUDIO IN (RGB/DVI)** typu jack na televizoru.
- 3 Zapněte digitální kabelový přijímač.
- 4 Pomocí tlačítka **INPUT (Vstup)** na dálkovém ovladači vyberte zdroj vstupu **HDMI1**.

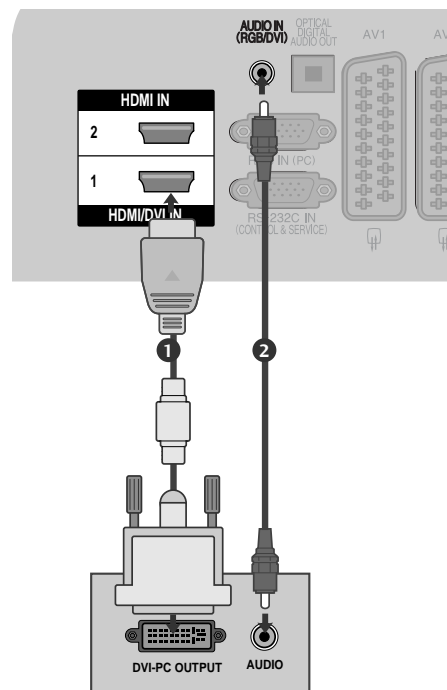

NASTAVENÍ EXTERNÍCH ZAŘÍZENÍ

Podporované rozlišení displej

režim RGB-PC, HDMI/DVI-PC

Rozlišení	Horizontální kmitočet (kHz)	Vertikální kmitočet (Hz)
720x400	31,468	70,08
640x480	31,469	59,94
800x600	37,879	60,31
1024x768	48,363	60,00
1280x768	47,78	59,87
1360x768	47,72	59,8
1920x1080 (RGB-PC)	66,587	59,93
1920x1080 (HDMI-PC)	67,50	60,00

režim HDMI/DVI-DTV

Rozlišení	Horizontální kmitočet (kHz)	Vertikální kmitočet (Hz)
640x480	31,469	59,94
	31,469	60
720x480	31,47	59,94
	31,50	60
720x576	31,25	50,00
1280x720	37,50	50,00
	44,96	59,94
	45,00	60
1920x1080	28,125	50,00
	33,72	59,94
	33,75	60
	27,00	24,00
	33,75	30
	56,25	50,00
	67,433	59,94
	67,50	60

! POZNÁMKA

- ▶ Nenechávejte na obrazovce po delší dobu stejný obraz. Tento obraz by se mohl na obrazovce natrvalo vypálit. Pokud je to možné, používejte spořič obrazovky.
- ▶ Pokud používáte některá rozlišení, vertikální vzory, kontrast nebo jas, mohou se v režimu PC vyskytnout šумы obrazu. V takovém případě v režimu PC změňte rozlišení či obnovovací frekvenci, nebo v nabídce nastavte jas a kontrast tak, aby obraz byl čistý. Pokud nelze změnit obnovovací frekvenci grafické karty v osobním počítači, vyměňte ji nebo se poraďte s výrobcem.
- ▶ Vstup synchronizace je pro horizontální a vertikální frekvenci samostatný.
- ▶ V režimu PC dosáhnete nejlepší obrazové kvality s nastavením 1024x768, 60Hz (42PQ20**, 42PQ30**, 42PQ60**) / 1360x768, 60Hz (50PQ20**, 50PQ30**, 50PQ60**) / 1920x1080, 60Hz(50PS20**, 50PS30**, 50PS60**, 60PS40**).
- ▶ Připojte signálový kabel spojený s výstupem pro monitor osobního počítače ke vstupu RGB (PC) přístroje, nebo připojte signálový kabel spojený s výstupem HDMI počítače ke vstupu HDMI IN (nebo HDMI/DVI IN) v přístroji.
- ▶ Propojte audio kabel z osobního počítače se vstupními audio konektory typu jack na televizoru. (Audio kabely nejsou součástí balení přístroje.)
- ▶ Pokud používáte zvukovou kartu, nastavte podle přání zvuk počítače.
- ▶ Pokud grafická karta osobního počítače neposkytuje současně analogový i digitální výstup RGB, použijte pro zobrazení výstupu osobního počítače na přístroji pouze jeden ze vstupů RGB nebo HDMI IN (nebo HDMI/DVI IN).
- ▶ Pokud grafický adaptér počítače poskytuje analogový i digitální výstup RGB současně, nastavte přístroj na režim RGB nebo HDMI; (druhý režim bude přístrojem automaticky nastaven pro Plug and Play.)
- ▶ Pokud použijete redukční kabel HDMI na DVI, nemusí podle grafického adaptéru pracovat režim DOS.
- ▶ Pokud používáte příliš dlouhý kabel RGB-PC, mohou se na obrazovce objevit šумы. Doporučujeme používat kabel kratší než pět metrů. S takovým kabelem lze dosáhnout nejlepší kvality obrazu.

NASTAVENÍ EXTERNÍCH ZAŘÍZENÍ

Nastavení obrazovky pro režim počítače

(s výjimkou 42/50PQ10**, 42/50PQ11**)

Resetování obrazovky

Vrátí na výchozí nastavení následující položky: Pozice, Velikost a Fáze.

Tato funkce pracuje v následujících režimech: RGB[PC].

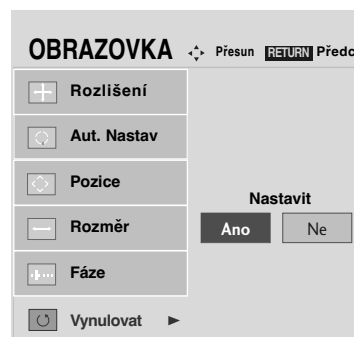
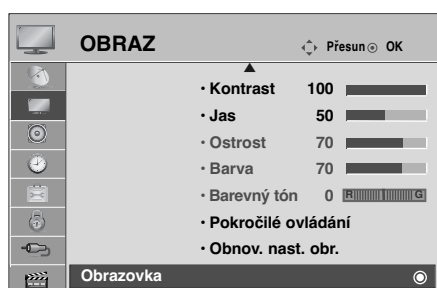

- 1   Vyberte položku **OBRAZ**.
- 2   Vyberte položku **Obrazovka**.
- 3   Vyberte položku **Vynulovat**.
- 4   Vyberte možnost **Ano**.
- 5  Spusťte funkci **Vynulovat**.

- Stisknutím tlačítka MENU (NABÍDKA) se vrátíte k normálnímu sledování televize.
- Stisknutím tlačítka RETURN (NÁVRAT) se vrátíte na předchozí obrazovku nabídky.

Auto configure (Automatické nastavení) (pouze v režimu RGB [PC])

Automaticky upravuje pozici obrazu a minimalizuje třepání obrazu. Ačkoli obraz stále není správný, monitor nyní funguje správně ale vyžaduje další nastavení.

Auto configure (Aut. nastavení)

Tato funkce slouží k automatickému nastavení pozice, velikosti a fáze obrazu. V průběhu automatické konfigurace bude obraz na několik sekund nestabilní.

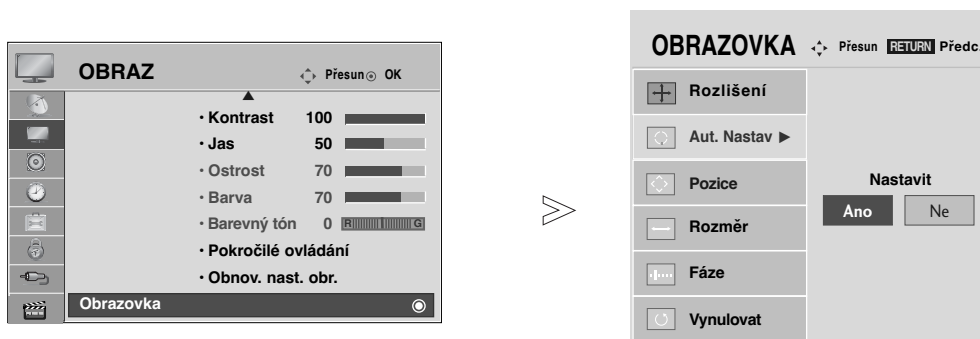

- 1   Vyberte položku **OBRAZ**.
- 2   Vyberte položku **Obrazovka**.
- 3   Vyberte možnost **Aut. Nastav**.
- 4   Vyberte možnost **Ano**.
- 5  Spustíte možnost **Aut. Nastav**.

- Pokud pozice obrazu není správná, spusťte automatické nastavení znovu.
- Pokud obraz po automatické úpravě v režimu RGB (PC) ještě potřebuje upravit, můžete upravit pozici, velikost nebo fázi.

- Stisknutím tlačítka MENU (NABÍDKA) se vrátíte k normálnímu sledování televize.
- Stisknutím tlačítka RETURN (NÁVRAT) se vrátíte na předchozí obrazovku nabídky.



NASTAVENÍ EXTERNÍCH ZAŘÍZENÍ

Výběr rozlišení

Chcete-li vidět normální obraz, srovnejte rozlišení režimu RGB s výběrem režimu počítače.

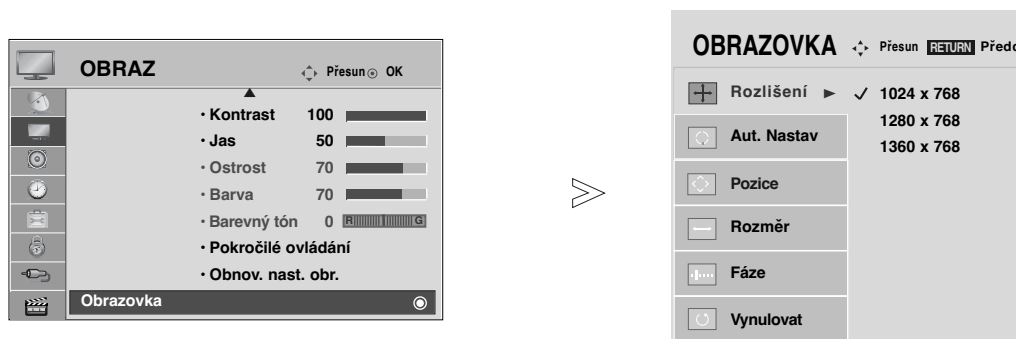
Tato funkce pracuje v následujících režimech: RGB[PC].



- 1   Vyberte položku **OBRAZ**.
- 2   Vyberte položku **Obrazovka**.
- 3   Vyberte možnost **Rozlišení**.
- 4   Vyberte požadované rozlišení.









- Stisknutím tlačítka MENU (NABÍDKA) se vrátíte k normálnímu sledování televize.
- Stisknutím tlačítka RETURN (NÁVRAT) se vrátíte na předchozí obrazovku nabídky.

Nastavení obrazovky: Poloha, Velikost, Fáze

Pokud není obraz po provedení automatického nastavení jasný a zvláště pokud se zobrazované znaky stále chvějí, upravte fázi obrazu ručně.

Tato funkce pracuje v následujících režimech: RGB[PC].



- 1   Vyberte položku **OBRAZ**.
- 2   Vyberte položku **Obrazovka**.
- 3   Vyberte položky **Pozice**, **Rozměr** nebo **Fáze**.
- 4    Provedte příslušné úpravy.

- Stisknutím tlačítka MENU (NABÍDKA) se vrátíte k normálnímu sledování televize.
- Stisknutím tlačítka RETURN (NÁVRAT) se vrátíte na předchozí obrazovku nabídky.

SLEDOVÁNÍ TELEVIZE / VÝBĚR PROGRAMŮ

Funkce dálkového ovladače

(pouze 42/50PQ10**, 42/50PQ11**, 42/50PQ20**, 42/50PQ30**)

Při používání dálkového ovladače zamířte na okénko příjmu paprsků z dálkového ovladače na předním panelu obrazovky.

SLEDOVÁNÍ TELEVIZE / VÝBĚR PROGRAMŮ

1 TV/RAD V digitálním režimu vybere rozhlasovou nebo televizní stanici.

AV MODE (REŽIM AV) Slouží k výběru a nastavení obrázků a zvuků při připojení zařízení AV. (► p.50)

POWER Tímto tlačítkem přepnete monitor z pohotovostního stavu a dalším stisknutím jej vypnete do pohotovostního stavu.

INPUT Režim externího vstupu se pravidelně přepíná. (► p.46)

1 ENERGY SAVING Slouží k nastavení režimu úspory energie televizoru. nebo POWER SAVING (► p.73)

Číselná tlačítka Vybere program.
0–9 Volba číselných položek nabídky.

Q.VIEW Zapne naposledy sledovaný program.

LIST Zobrazí tabulku předvoleb. (► p.45)

Tlačítko THUMBSTICK (Nahoru/Dolů/Doleva) Umožňuje ovládat nabídky OSD a provést uživatelské nastavení televizoru.

OK potvrzuje vaši volbu, nebo zobrazí aktuální režim.

MENU Vybere nabídku. Zruší veškerá menu zobrazená na obrazovce a zvolí návrat ke sledování televizního vysílání z jakéhokoliv menu. (► p.34)

RETURN (EXIT) (NÁVRAT (UKONČENÍ)) Umožňuje uživateli návrat o jeden krok v interaktivní aplikaci, EPG nebo jiné funkci interakce uživatele.

BAREVNÁ TLAČÍTKA Slouží k ovládání teletextu (jen modely s TELETEX-TEM) nebo k programování skladeb.

2 Tlačítka TELETEXT Slouží k ovládání teletextu. Více informací najdete v části **Teletext**. (► p.105)

SUBTITLE (TITULKY) V digitálním režimu vyvolá preferované titulky.

SIMPLINK Zobrazí seznam AV zařízení připojených k televizoru. Přepnutím tohoto tlačítka zobrazíte na obrazovce nabídku Simplink. (► p.47) (s výjimkou 42/50PQ10**, 42/50PQ11**)

1

2

2

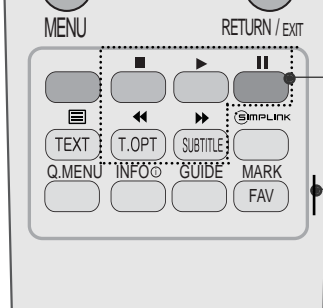
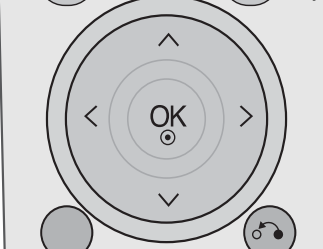
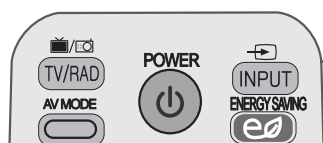
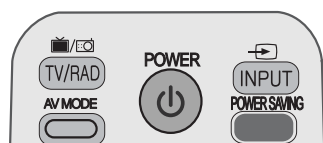

VOLUME + / - Upraví hlasitost.

MUTE Zapne a vypne zvuk.

Programme ^ v Vybere program.

PAGE UP/DOWN (PŘEDCHOZÍ/DALŠÍ STRANA) Přechod z jedné úplné sady informací na obrazovce na další.

Tlačítka ovladače nabídky SIMPLINK/USB Ovládá nabídku SIMPLINK nebo USB (Photo List (Seznam fotografií), Music List (Seznam hudby) nebo Movie List (Seznam filmů) (pouze 42/50PQ60**, 50PS60**)).

Q.MENU (RYCHLÁ NABÍDKA) Vyberte požadovaný zdroj rychlé nabídky. (Poměr stran, Režim obrazu, Režim zvuku, Zvuk, Casovač vypnutí, Odpojení USB. (► p. 33))

INFO ⓘ Zobrazí aktuální informace o obrazovce.

GUIDE (PRŮVODCE) Zobrazí program pořadů. (► p. 67)

FAV Zobrazí zvolený oblíbený program.

MARK (OZNAČIT) Výběr a zrušení výběru programů v nabídce USB (s výjimkou 42/50PQ10**, 42/50PQ11**).

Instalace baterií

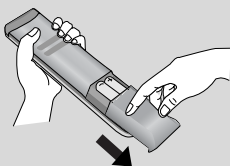

- Otevřete prostor baterií, který se nachází v zadní části dálkového ovladače a do prostoru baterií vložte se správnou polaritou.
- Použijte dvě baterie 1,5 V typu AAA. Nepoužívejte současně použité baterie s novými.

SLEDOVÁNÍ TELEVIZE / VÝBĚR PROGRAMŮ

(s výjimkou 42/50PQ10**, 42/50PQ11**, 42/50PQ20**, 42/50PQ30**)



ENERGY (ELEKTRICKÁ ENERGIE) Slouží k nastavení režimu úspory energie televizoru. (► p.73)

RATIO(POMĚR) vyberte požadovaný formát obrazu. (► p.71)

POWER Tímto tlačítkem přepnete monitor z pohotovostního stavu a dalším stisknutím jej vypnete do pohotovostního stavu.

INPUT Režim externího vstupu se pravidelně přepíná. (► p.46)

TV/RAD Slouží k výběru kanálu rádia, televizoru a DTV.

Q.MENU (RYCHLÁ NABÍDKA) Vyberte požadovaný zdroj rychlé nabídky. (Poměr stran, Režim obrazu, Režim zvuku, Zvuk, Casovač vypnutí, Odpojení USB. (► p.33)

MENU Vybere nabídku. Zruší veškerá menu zobrazená na obrazovce a zvolí návrat ke sledování televizního vysílání z jakéhokoliv menu. (► p.34)

GUIDE (PRŮVODCE) Zobrazí program pořadů. (► p.67)

Tlačítko THUMBSTICK (Nahoru/Dolů/Doleva) Umožňuje ovládat nabídky OSD a provést uživatelské nastavení televizoru.

OK potvrzuje vaši volbu, nebo zobrazí aktuální režim.

RETURN(EXIT) (NÁVRAT(UKONČENÍ)) Umožňuje uživateli návrat o jeden krok v interaktivní aplikaci, EPG nebo jiné funkci interakce uživatele.

INFO ⓘ Zobrazí aktuální informace o obrazovce.

AV MODE (REŽIM AV) Slouží k výběru a nastavení obrázků a zvuků při připojení zařízení AV. (► p.50)

BAREVNÁ TLACÍTKA Slouží k ovládání teletextu (jen modely s TELETEX-TEM) nebo k programování skladeb.

1 Tlačítka TELETEXT Slouží k ovládání teletextu. Více informací najdete v části **Teletext**. (► p.105)

SUBTITLE (TITULKY) V digitálním režimu vyvolá preferované titulky.

SIMPLINK Zobrazí seznam AV zařízení připojených k televizoru. Přepnutím tohoto tlačítka zobrazíte na obrazovce nabídku Simplink. (► p.47)

FREEZE (ZASTAVIT) Zastaví aktuální obraz na obrazovce.



VOLUME + / - Upraví hlasitost.

MARK (OZNAČIT) Výběr a zrušení výběru programů v nabídce USB.

FAV Zobrazí zvolený oblíbený program.

MUTE Zapne a vypne zvuk.

Programme ^ v Vybere program.

PAGE UP/DOWN (PŘEDCHOZÍ/DALŠÍ STRANA) Přejde z jedné úplné sady informací na obrazovce na další.

Číselná tlačítka Vybere program.

0-9 Volba číselných položek nabídky.

LIST Zobrazí tabulku předvoleb. (► p.45)

Q.VIEW Zapne naposledy sledovaný program.

Tlačítka ovladače nabídky SIMPLINK/USB Ovládá nabídku SIMPLINK nebo USB (Photo List (Seznam fotografií), Music List (Seznam hudby) nebo Movie List (Seznam filmů) (pouze 42/50PQ60**, 50PS60**)).

Instalace baterií

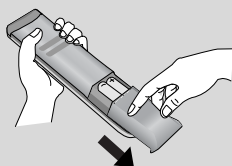

- Otevřete prostor baterií, který se nachází v zadní části dálkového ovladače a do prostoru baterií vložte se správnou polaritou.
- Použijte dvě baterie 1,5 V typu AAA. Nepoužívejte současně použité baterie s novými.

SLEDOVÁNÍ TELEVIZE / VÝBĚR PROGRAMŮ

ZAPÍNÁNÍ TELEVIZORU

- Vlastnosti televizoru lze využívat po jeho zapnutí.

- 1 Nejprve správně připojte napájecí kabel a zkontrolujte indikátor napájení na televizoru.
- 2 **Identif. číslo TV : Vyp.**
V pohotovostním režimu zapněte televizor stisknutím tlačítka INPUT (VSTUP) nebo P ▲ ▼ na televizoru nebo stisknutím tlačítka POWER (NAPÁJENÍ) na dálkovém ovladači.
Identif. číslo TV : Zap.
V pohotovostním režimu lze televizor zapnout stisknutím tlačítek INPUT nebo P ▲ ▼ na přístroji nebo pomocí tlačítek POWER, INPUT, P ▲ ▼ a čísly 0 - 9 na dálkovém ovladači.

Inicializace nastavení

- 1 Pokud se po zapnutí televizoru na obrazovce zobrazí nabídka OSD (Nabídka na obrazovce), můžete nastavit **jazyk, Nastavení režimu, země** nebo **Automatické ladění**.
POZNÁMKA:
a. Při zavření bez dokončení počátečního nastavení lze nabídku Initial Setting zobrazit znovu
b. Stisknutím tlačítka RETURN se vrátíte z aktuální nabídky OSD do předchozí.
c. V zemích bez potvrzených standardů vysílání digitální televize (DTV) nemusí některé funkce DTV fungovat v závislosti na prostředí vysílání digitálního signálu.
d. Režim „Home“ („**Použití v domácnosti**“) je nejlepším nastavením pro domácí prostředí a je výchozím režimem televizoru.
e. Režim "**Předvádění v obchodě**" je nejlepším nastavením pro prodejní místa. Pokud uživatel změní údaje kvality obrazu, režim "**Předvádění v obchodě**" inicializuje po určité době námi nastavenou kvalitu obrazu.
f. Režim (**Použití v domácnosti, Předvádění v obchodě**) je možné změnit pomocí položky **Nastavení režimu** v nabídce MOŽNOST

VOLBA PROGRAMU

- 1 Číslo programu vyberete stisknutím tlačítka P ▲ ▼ nebo číselného tlačítka.

NASTAVENÍ HLASITOSTI

- 1 Hlasitost upravte pomocí tlačítka ▲ + nebo -.

Chcete vypnout zvuk, stiskněte tlačítka **MUTE** (Vypnout zvuk).

Tuto funkci můžete zrušit stisknutím tlačítka AV Mode, MUTE (ZTLUMIT), ▲ + nebo -.

QUICK MENU (RYCHLÁ NABÍDKA)

Nabídka OSD (On Screen Display) se může mírně lišit od obrázků v této příručce.

Q.Menu (Quick Menu - Rychlá nabídka) je nabídka funkcí, které budou uživatelé pravděpodobně často používat.

- **Poměr stran** : Vybere požadovaný formát obrazu.

U nastavení Nastavení funkce zoom vyberte v nabídce Ratio (Poměr) položky 14:9, Zvětšen, Přiblížení kino . Po nastavení Nastavení funkce zoom se zobrazení vrátí zpět do nabídky Q.Menu (Rychlá nabídka).

- **Režim obrazu** : Slouží k výběru požadovaného obrazového režimu.
- **Režim zvuku** : Jedná se o funkci automatick-

ého nastavení zvukové kombinace, která je pro sledované obrazy považována za nejlepší. Vyberte požadovaný zvukový režim.

- **Zvuk**: Slouží k výběru výstupu zvuku.
- **Časovač vypnutí** : Nastaví časovač režimu spánku.
- **Odpojení USB**: Možnost „Vysunutí USB“ vyberte, chcete-li vysunout zařízení USB. (s výjimkou 42/50PQ10**, 42/50PQ11**)

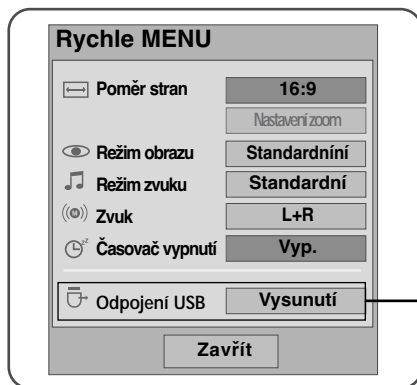

(s výjimkou 42/50PQ10**, 42/50PQ11**)

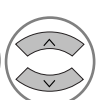
1   Zobrazte jednotlivé nabídky.

2   nebo  Vyberte požadovaný zdroj.

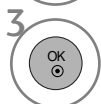
3 

- Stisknutím tlačítka Q.MENU (RYCHLÁ NABÍDKA) se vrátíte k normálnímu sledování televize.
- Stisknutím tlačítka RETURN (NÁVRAT) se vrátíte na předchozí obrazovku nabídky.

SLEDOVÁNÍ TELEVIZE / VÝBĚR PROGRAMŮ

VÝBĚR NABÍDEK OSD A JEJICH NASTAVENÍ

Nabídka OSD (On Screen Display) se může mírně lišit od obrázků v této příručce.

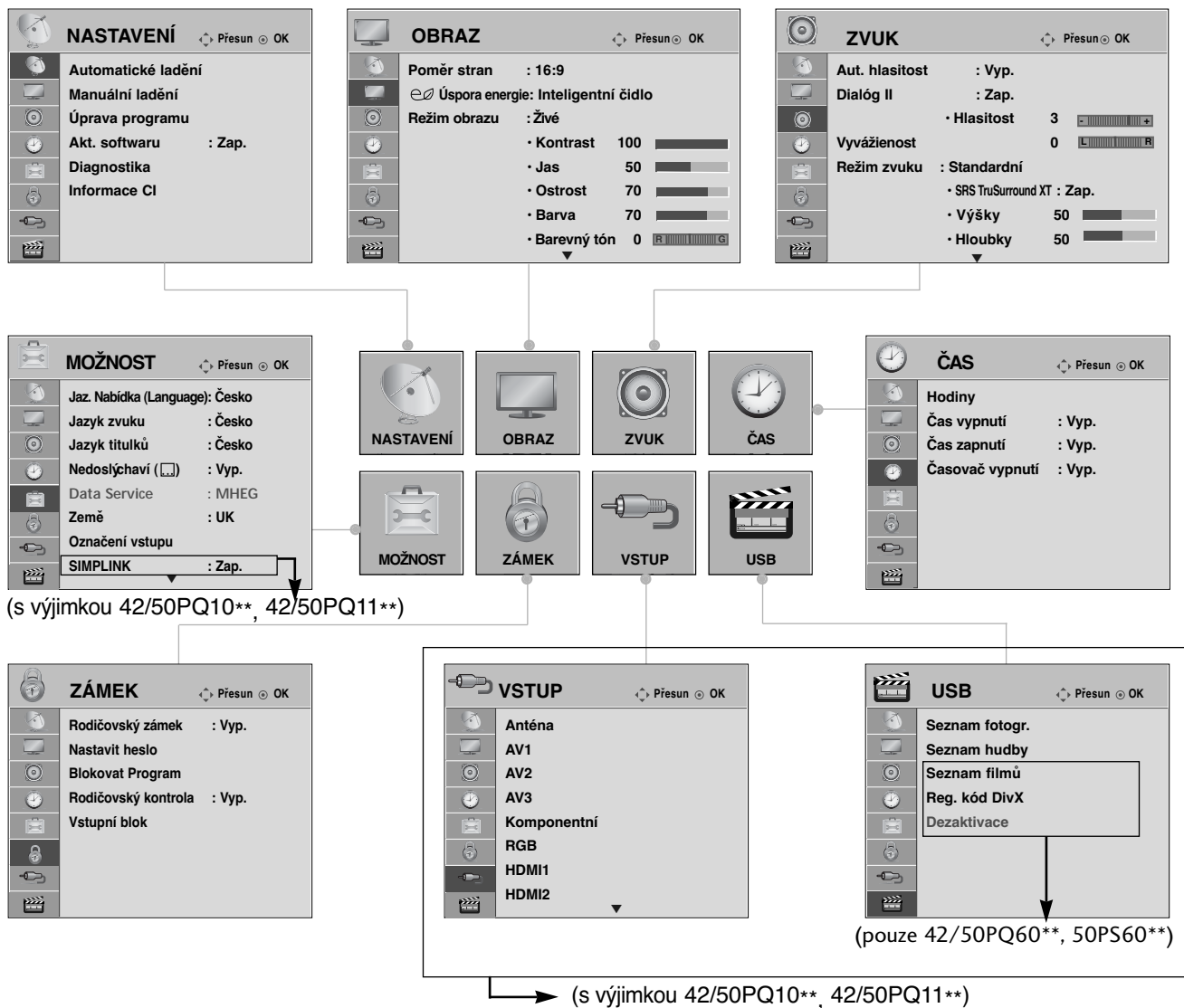

1 MENU Zobrazte jednotlivé nabídky.

2 Vybete položku nabídky..

3 Přejděte do rozevírací nabídky.

- Stisknutím tlačítka INFO (Informace) můžete prohlédnout nabídku Simple Manual (Stručná příručka).
- Stisknutím tlačítka MENU (NABÍDKA) se vrátíte k normálnímu sledování televize.
- Stisknutím tlačítka RETURN (NÁVRAT) se vrátíte na předchozí obrazovku nabídky.

! POZNÁMKA

► V analogovém režimu nelze používat informace CI .





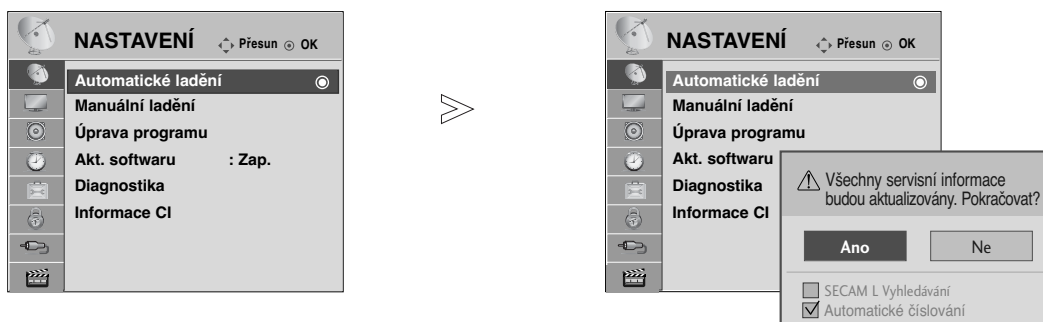

Automatické ladění programů

Slouží k automatickému hledání a uložení všech programů.

Při spuštění automatického programování budou odstraněny všechny dříve uložené informace o službách.

Lze uložit maximálně 500 programů. Skutečný počet se však může mírně lišit s ohledem na vysílané signály.



- 1   Vyberte možnost **NASTAVENÍ**.
- 2   Vyberte možnost **Automatické ladění**.
- 3   Vyberte možnost **Ano**.
- 4  Spusťte funkci **Automatické ladění**.

- Pomocí ČÍSELNÝCH tlačítek zadejte 4místné heslo pro režim **Rodičovský zámek 'Zap.'**
- Chcete-li pokračovat v automatickém ladění, zvolte pomocí tlačítka < > možnost **ANO**. Poté stiskněte tlačítko **OK**. V opačném případě stiskněte tlačítko **NE**.
- Automatické číslování: Můžete určit, zda se při ladění mají použít čísla programů tak, jak jsou vysílána stanicemi.



- Stisknutím tlačítka MENU (NABÍDKA) se vrátíte k normálnímu sledování televize.
- Stisknutím tlačítka RETURN (NÁVRAT) se vrátíte na předchozí obrazovku nabídky.

SLEDOVÁNÍ TELEVIZE / VÝBĚR PROGRAMŮ

Ruční ladění programů (V DIGITÁLNÍM REŽIMU)

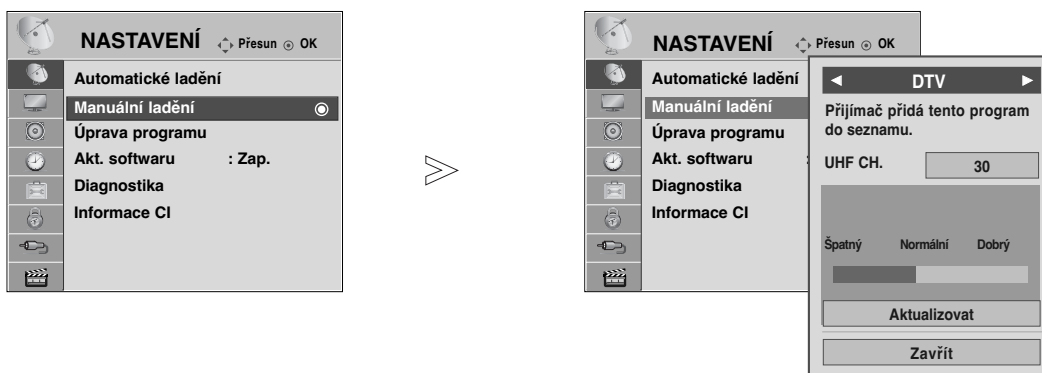

Ruční ladění umožňuje přidat program do seznamu ručně.

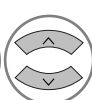

1   Vyberte možnost **NASTAVENÍ**.

2   Vyberte možnost **Manuální ladění**.

3   Vyberte položku **DTV**.

4   Vyberte požadované číslo kanálu.

• Pomocí **ČÍSELNÝCH** tlačítek zadejte 4místné heslo pro režim **Rodičovský zámek 'Zap.'**

- Stisknutím tlačítka MENU (NABÍDKA) se vrátíte k normálnímu sledování televize.
- Stisknutím tlačítka RETURN (NÁVRAT) se vrátíte na předchozí obrazovku nabídky.

Ruční ladění programů (V ANALOGOVÉM REŽIMU)

Ruční programování umožňuje ručně ladit a uspořádat stanice v libovolném pořadí, jaké si přejete.

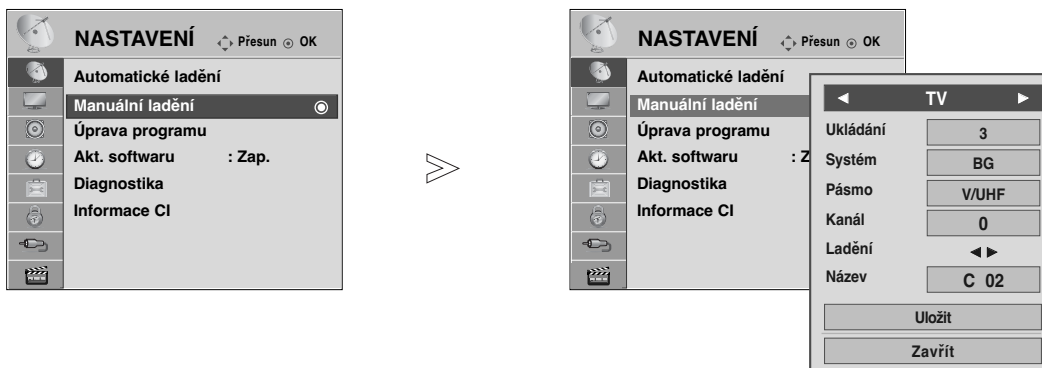

- 1 Vyberte možnost **NASTAVENÍ**.
- 2 Vyberte možnost **Manuální ladění**.
- 3 Vyberte položku **TV**.
- 4 nebo Vyberte požadované číslo programu.
- 5 Vyberte televizní systém.

- 6 Vyberte položku **V/UHF** nebo **Kabelové TV**.
- 7 nebo Vyberte požadované číslo kanálu.
- 8 Spustíte vyhledávání.
- 9 Spustíte vyhledávání.

- Stisknutím tlačítka MENU (NABÍDKA) se vrátíte k normálnímu sledování televize.
- Stisknutím tlačítka RETURN (NÁVRAT) se vrátíte k předchozí obrazovce nabídky.

- Pomocí ČÍSELNÝCH tlačítek zadejte 4místné heslo pro režim **Rodičovský zámek 'Zap.'**
- **L** : SECAM L/L' (Francie)
- **BG** : PAL B/G, SECAM B/G (Evropa/Východní Evropa/ Asie/Nový Zéland/Střední východ /Afrika/Austrálie)
- **I** : PAL I/II (Velká Británie/Irsko/Hong Kong/Jižní Afrika)
- **DK** : PAL D/K, SECAM D/K (Východní Evropa/Čína/Afrika/CIS)
- Chcete-li uložit další stanice, opakujte kroky 4 až 9.

SLEDOVÁNÍ TELEVIZE / VÝBĚR PROGRAMŮ

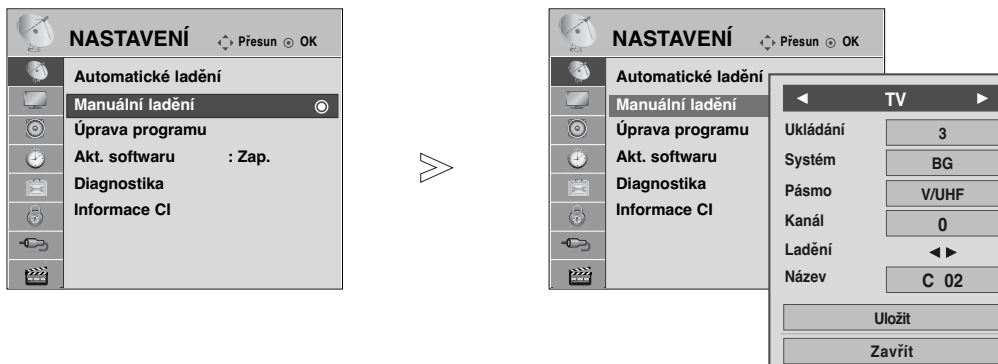

■ Přirazení názvu stanice

Je také možné přiřadit každému číslu programu název stanice s pěti znaky.

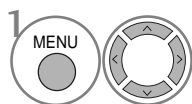

1 Vyberte možnost **NASTAVENÍ**.

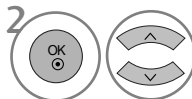

2 Vyberte možnost **Manuální ladění**.

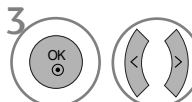

3 Vyberte položku **TV**.

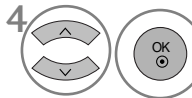

4 Vyberte možnost **Název**.

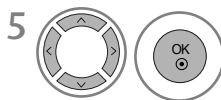

5 Vyberte pozici a potom vyberte druhý znak, a postupujte dále. Můžete použít písmena abecedy A až Z, číslice 0 až 9, znaky +/- a mezery.

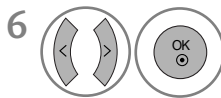

6 Vyberte položku **Zavřít**.

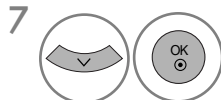

7 Vyberte možnost **Ulož it**.

- Stisknutím tlačítka MENU (NABÍDKA) se vrátíte k normálnímu sledování televize.
- Stisknutím tlačítka RETURN (NÁVRAT) se vrátíte na předchozí obrazovku nabídky.

Úpravy programů

Pokud některé číslo programu vynecháte, nebude možné ho při sledování televize zvolit tlačítkem P \wedge \vee .

Chcete-li vynechaný program zvolit, zadejte přímo číslo programu ČÍSELNÝMI tlačítky nebo ho vyberte v nabídce úprav programů.

Tato funkce umožňuje vynechat uložené programy.

V některých zemích lze přesouvat čísla programů pouze ŽLUTÝM tlačítkem.

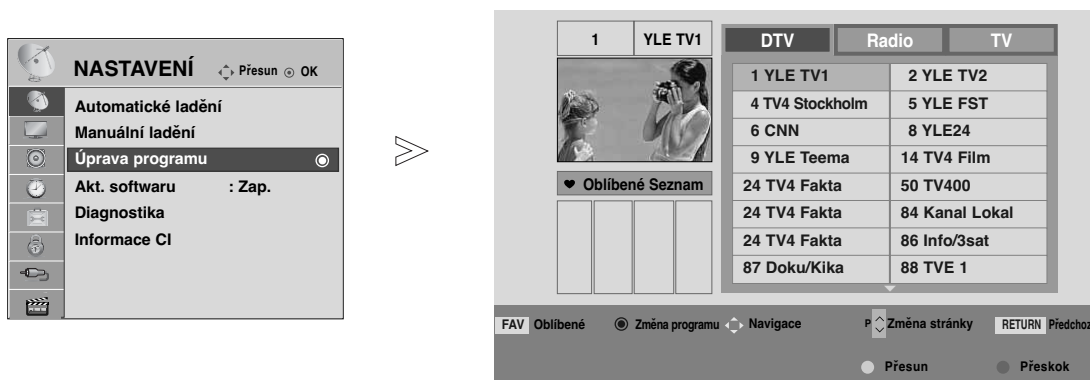

- 1 Vyberte možnost **NASTAVENÍ**.
- 2 Vyberte položku **Úprava programu**.
- 3 Vstupte do nabídky **Úprava programu**.
- 4 Vyberte program, který chcete uložit nebo přeskočit.

- Pomocí ČÍSELNÝCH tlačítek zadejte 4místné heslo pro režim **Rodičovský zámek 'Zap.'** .

- Stisknutím tlačítka MENU (NABÍDKA) se vrátíte k normálnímu sledování televize.
- Stisknutím tlačítka RETURN (NÁVRAT) se vrátíte na předchozí obrazovku nabídky.

SLEDOVÁNÍ TELEVIZE / VÝBĚR PROGRAMŮ

(V REŽIMU DTV/RADIO)

■ Řeskočení čísla programu



1 Vyberte číslo programu, který chcete přeskočit.



2 Zabarvěte číslo vynechaného programu na modro.



3 Uvolněte vynechaný program.

• Když přeskočíte číslo programu, znamená to, že ho nemůžete vybrat s použitím tlačítka **P** ^ v během normálního sledování TV.

• Chcete-li zvolit vynechaný program, zadejte přímo číslo programu ČÍSELNÝMI tlačítky nebo ho vyberte v nabídce úprav programů nebo v elektronickém průvodci.

■ Výběr oblíbeného programu



1 Vyberte oblíbené číslo programu.

• Automaticky zařadí vybraný program do seznamu oblíbených programů.

V REŽIMU TV



Tato funkce umožňuje vymazat nebo přeskočit uložené programy. Můžete rovněž přesunout některé kanály a použít jiná čísla programu.

■ Automatické řazení

- 1  **ZELENÁ** Spustíte funkci Auto Sort (Automatické řazení).





• Po jedné aktivaci funkce Auto Sort (Automatické řazení) nelze programy dále upravovat.

■ Vymazání programu



- 1  Vyberte číslo programu, který chcete odstranit.
- 2  **Červená** Zabarvěte číslo odstraněného programu na červeno.
- 3  **Červená** Uvolněte odstraněný program.

• Vybraný program je vymazán a všechny následující programy posunuty o jednu pozici.

■ Přesunutí programu



- 1  Vyberte číslo programu, který chcete přesunout.
- 2   **ŽLUTÁ** Zabarvěte číslo přesunutého programu na ŽLUTO.
- 3  **ŽLUTÁ** Uvolněte přesunutý program.

■ Přeskočení čísla programu

- 1  Vyberte číslo programu, který chcete přeskočit.
- 2  **Modrá** Zabarvěte číslo vynechaného programu na modro.
- 3  **Modrá** Uvolněte vynechaný program.

• Když přeskočíte číslo programu, znamená to, že ho nemůžete vybrat s použitím tlačítka **P** \wedge \vee během normálního sledování TV.
• Pokud chcete vybrat přeskočený program, zadejte číslo programu přímo NUMERICKÝMI tlačítky nebo ho vyberte v menu úprav či v tabulce programů.

■ Výběr oblíbeného programu

- 1   Vyberte oblíbené číslo programu.

• Vybraný program bude zařazen na seznam oblíbených programů.

SLEDOVÁNÍ TELEVIZE / VÝBĚR PROGRAMŮ

SOFTWARE UPDATE (AKTUALIZACE SOFTWARE)

Funkce Aktualizace softwaru (Software Update) umožňuje stahování softwaru prostřednictvím pozemního digitálního vysílacího systému.

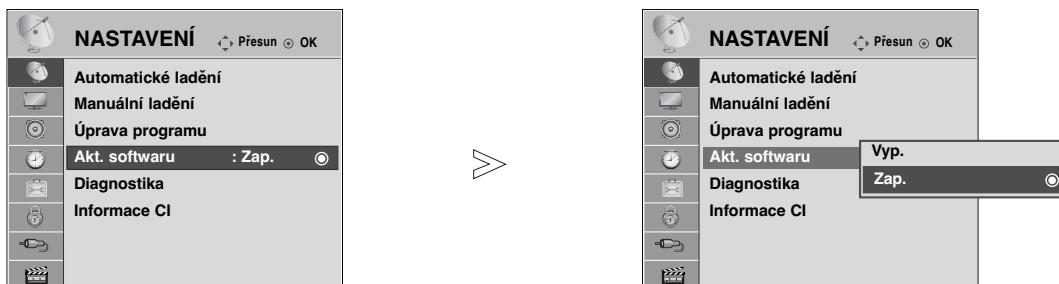

1 MENU Vyberte možnost **NASTAVENÍ**.

2 OK Vyberte možnost **Akt. softwaru**.

3 OK Vyberte položku **Zap.** nebo **Vyp.**
• Pokud zvolíte hodnotu Zap., upozorní vás na nalezení nového softwaru zpráva.

4 OK Nastavení uložte.

* Při nastavení „Software Update“ (Aktualizace softwaru)

Občas se přenos aktualizovaného digitálního softwaru projeví v následující nabídce na obrazovce televizoru.

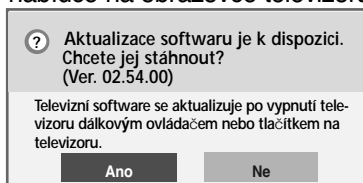

Po zobrazení následujícího obrázku vyberte tlačítka < > možnost ANO .

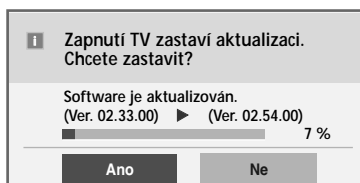

Po dokončení aktualizace softwaru se systém restartuje.

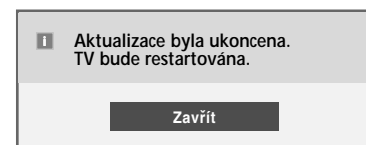

Simple Update (Jednoduchá aktualizace): Pro aktuální aktualizací sled

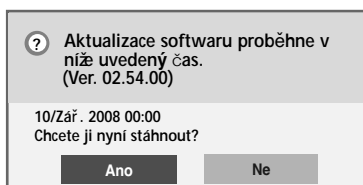

Pokud je přístroj vypnut, zahájí se stahování.

Pokud je přístroj během stahování aktualizace zapnut, zobrazují se informace o průběžném stavu.

Schedule Update (Plánovaná aktualizace): Pro plánovaný aktualizací sled

V případě, že je funkce Aktualizace softwaru nastavena na hodnotu „Vyp.“, zobrazí se zpráva vyzývající k přepnutí do stavu „Zap.“ .

- Během aktualizace softwaru dodržujte následující pokyny:

- Nesmíte přerušit napájení přístroje.
- Přístroj nesmíte vypnout.
- Nesmíte odpojit anténu.
- Po aktualizaci softwaru můžete aktualizovanou verzi zjistit v nabídce Diagnostika.
- Stažení softwaru může trvat až hodinu. Během stahování dbejte na to, aby nebylo přerušeno napájení.

DIAGNOSTICS (Diagnostika)



Tato funkce slouží k zobrazení údajů Výrobce, Model/typ, Sériové číslo a Verze softwaru.

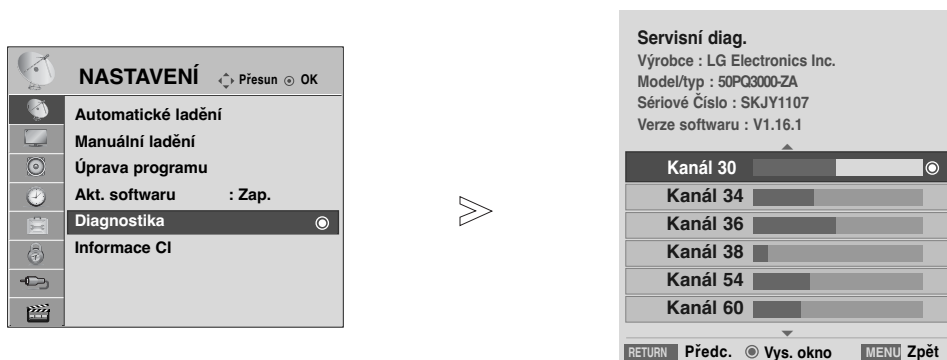

Zobrazuje informace a sílu signálu naladěného multiplexu.

Zobrazuje informace o signálu a název služby vybraného multiplexu.



(*MUX: Vyšší adresář kanálů v digitálním vysílání (jeden MUX obsahuje několik kanálů).)



1   Vyberte možnost **NASTAVENÍ**.

2   Vyberte položku **Diagnostika**.

3  Zobrazte Výrobce, Model/typ, Sériové číslo a Verzi softwaru.

4   Zobrazte informace o kanálu.

- Stisknutím tlačítka MENU (NABÍDKA) se vrátíte k normálnímu sledování televize.
- Stisknutím tlačítka RETURN (NÁVRAT) se vrátíte na předchozí obrazovku nabídky.

SLEDOVÁNÍ TELEVIZE / VÝBĚR PROGRAMŮ

CI [COMMON INTERFACE] INFORMATION (Informace CI)

Tato funkce umožňuje sledovat některé šifrované stanice (placená vysílání). Pokud modul CI odstraníte, nebudete moci placené služby sledovat. Když modul vložíte do zásuvky CI, získáte přístup k nabídce modulu. Modul a inteligentní adaptér můžete zakoupit u svého dodavatele. Modul CI nevkládejte ani nevytahujte z přístroje příliš často. Mohlo by to způsobit potíže. Po zapnutí přístroje po vložení modulu CI často neuslyšíte zvuk.

Podle použitého modulu CI a inteligentního adaptéru může být obraz nepřirozený.

Funkce CI (Common Interface) nemusí být použita, záleží na situaci vysílání v dané zemi.

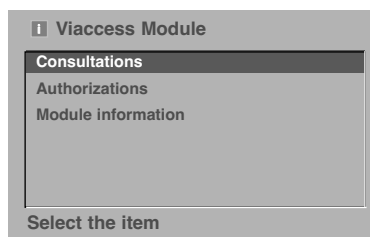
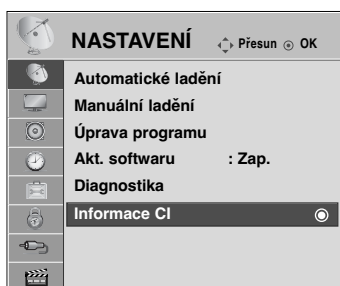

- Tato nabídka OSD je uvedena pouze pro ilustraci a položky nabídky a formát obrazovky se mohou měnit podle provozovatele placených digitálních služeb.
- Obrazovku nabídky CI (Common Interface) a služby můžete změnit u dodavatele.



1 Vyberte možnost **NASTAVENÍ**.



2 Vyberte možnost **Informace CI**.



3 Vyberte požadovanou položku: informace o modulu, informace o kartě Smart Card, jazyk nebo stažení softwaru atd.



4 Nastavení uložte.

- Stisknutím tlačítka MENU (NABÍDKA) se vrátíte k normálnímu sledování televize.
- Stisknutím tlačítka RETURN (NÁVRAT) se vrátíte na předchozí obrazovku nabídky.

Vyvolání tabulky programů

Programy uložené v paměti můžete kontrolovat tak, že zobrazíte tabulku programů.



Zobrazeno u zamknutého programu.

■ Zobrazení tabulky programů



Zobrazte položku **Seznam programů**.

- Některé programy mohou být zobrazeny v modré barvě. Ty byly nastaveny jako přeskočené automatickým programováním nebo v režimu úprav programů.
- Některé programy, uvedené v tabulce programů s číslem kanálu, nemají přiřazený žádný název stanice.

■ Volba programu v tabulce programů



Vyberte program.

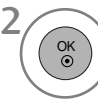

Přepněte na zvolené číslo programu.



V programu, který aktuálně sledujete, se režim změní z TV na DTV a na Radio (Rádio).

■ Listování v tabulce programů

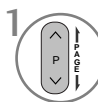

Obracejte stránky.



Vraťte se do režimu normálního sledování televize.

■ Zobrazení tabulky oblíbených programů



Zobrazte tabulku oblíbených programů.

SLEDOVÁNÍ TELEVIZE / VÝBĚR PROGRAMŮ

SEZNAM VSTUPŮ

Detekční kolík může rozpoznat vstupy HDMI a AV1, 2 (SCART), a z toho důvodu budou aktivovány pouze v případě, že externí zařízení schválí napětí.

Pomocí tlačítka TV/RAD můžete přejít z externího vstupu na vstup RF a k naposledy sledovanému programu v režimu DTV/RADIO/TV.

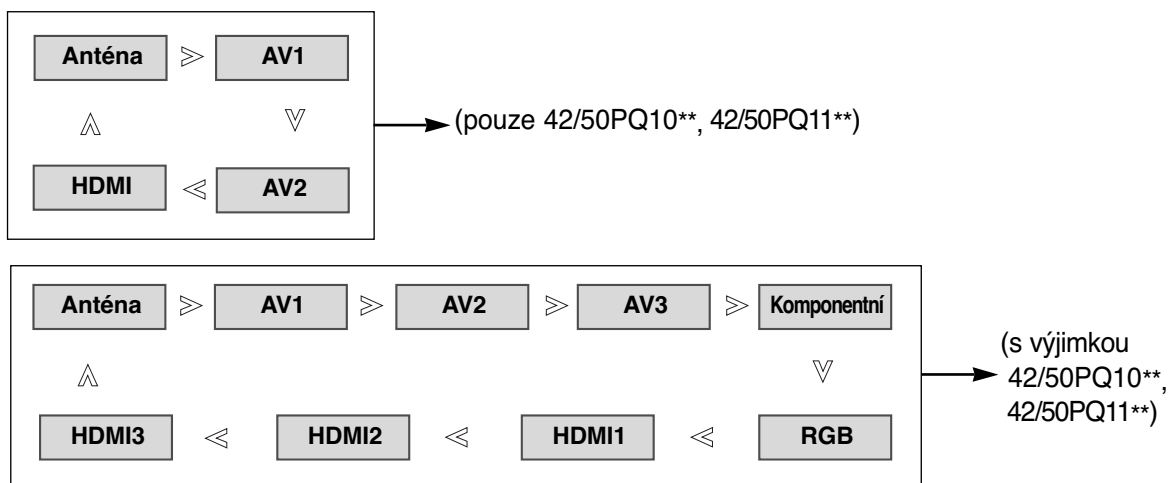

(s výjimkou 42/50PQ10**, 42/50PQ11**)

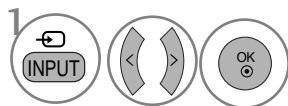

Vyberte vstupní zdroj.

- Můžete také upravit nabídku **VSTUP**.



- **Anténa** : Tento zdroj vyberte při sledování DTV/TV.
- **AV1, AV2, AV3** : Tento vstup vyberte při sledování videa nebo externího zařízení.
- **Komponentní** : Tento zdroj vyberte, pokud použití DVD nebo digitálního zařízení set-top box závisí na konektoru.
- **RGB** : Tuto možnost vyberte, pokud používání počítače závisí na konektoru.
- **HDMI1, HDMI2, HDMI3** : Tento zdroj vyberte, pokud použití DVD, počítače nebo digitálního zařízení set-top box závisí na konektoru.

(s výjimkou 42/50PQ10**, 42/50PQ11**)

Funguje pouze u zařízení s logem SIMPLINK. Zkontrolujte přítomnost loga SIMPLINK.



Při použití s jinými produkty s funkcí HDMI-CEC nemusí tento produkt fungovat správně.

Slouží k ovládání a spouštění jiných AV zařízení připojených k televizoru kabelem HDMI bez nutnosti použití dalších kabelů a nastavení.

Pokud nechcete zobrazovat nabídku SIMPLINK, zvolte možnost **Vyp.**

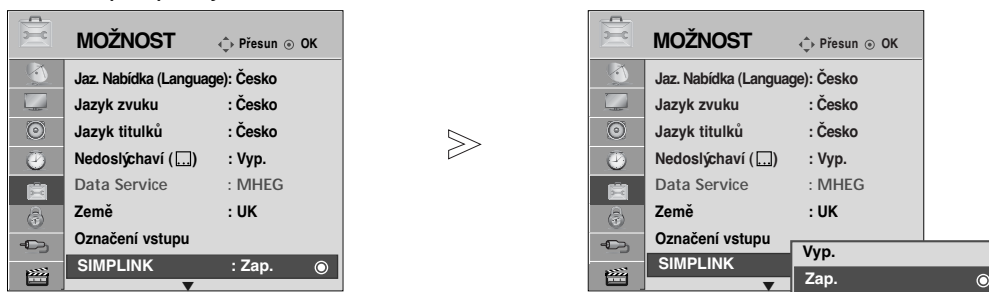
Vstup HDMI IN 3 nepodporuje funkci SIMPLINK.

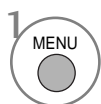

1   Vyberte položku **MOŽNOST..**

2   Vyberte možnost **SIMPLINK.**

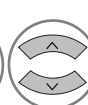
3   Vyberte položku **Zap.** nebo **Vyp.**

4   Nastavení uložte.

- Stisknutím tlačítka MENU (NABÍDKA) se vrátíte k normálnímu sledování televize.
- Stisknutím tlačítka RETURN (NÁVRAT) se vrátíte na předchozí obrazovku nabídky.

Funkce systému SIMPLINK

Disc playback (Přehrávání disků)

Ovládejte propojená zařízení AV stisknutím tlačítek \wedge \vee \lt \gt , OK, \blacktriangleright , \blacksquare , \parallel , \blacktriangleleft a \blacktriangleright .

Direct Play (Přímé přehrávání)

Po připojení AV zařízení k televizoru můžete přímo ovládat zařízení a přehrávat média bez dalšího nastavování.

Select AV device (Volba AV zařízení)

Umožňuje vybrat jedno z AV zařízení připojených k televizoru a přehrávat jeho obsah.

Power off all devices (Vypnout všechna zařízení)

Při vypnutí televizoru budou vypnuta všechna ostatní zařízení.

Switch audio-out (Vypnout zvukový výstup)

Snadný způsob vypnutí zvukového výstupu.

Funkce Sync Power (Synchronizace výkonu) je zapnutá.

Když začne hrát zařízení s funkcí Simplink připojené ke konektoru HDMI, televizor se automaticky zapne.

* Zařízení připojená k televizoru kabelem HDMI, která nepodporují systém Simplink, tuto funkci nenabízejí

Poznámka: Aby bylo možné provozovat funkci SIMPLINK, je třeba použít kabel HDMI verze 1.3 nebo vyšší s funkcí *CEC. (*CEC: Consumer Electronics Control (Ovládání spotřební elektroniky)).

SLEDOVÁNÍ TELEVIZE / VÝBĚR PROGRAMŮ

Připojení k domácímu kinu s logem SIMPLINK.

- 1 Pomocí kabelu HDMI propojte konektor **HDMI/DVI IN 1** nebo **HDMI IN 2** na zadní straně televizoru s výstupním konektorem HDMI domácího kina.
- 2 Pomocí optického kabelu propojte výstupní konektor digitálního audiosignálu na zadní straně televizoru se vstupním konektorem digitálního audiosignálu domácího kina.
- 3 Stisknutím tlačítka **SIMPLINK** vyberte v nabídce Speaker (Reproduktor) položku Home Theater (Domácí kino).

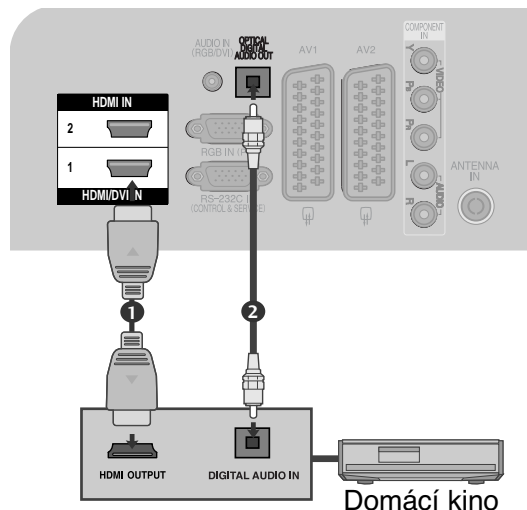

- Při výběru nebo používání médií v zařízení s funkcí domácího kina je reproduktor automaticky přepnut na reprodukci domácího kina (poslouchání domácího kina).

! POZNÁMKA

- Připojte kabel HDMI ke vstupu HDMI/DVI IN nebo konektoru výstupu HDMI na zadní straně zařízení SIMPLINK s konektorem HDMI IN.
- Když je zdroj přepnut pomocí tlačítka INPUT na dálkovém ovladači nebo jinde, zařízení pracující se SIMPLINK se zastaví.

Nabídka SIMPLINK

Stisknutím tlačítka \wedge \vee \lt \gt a tlačítka **OK** vyberte požadovaný zdroj SIMPLINK.

- 1 **TV viewing (Sledování televize):** Bez ohledu na aktuální režim přepne na dříve sledovanou televizní stanici
- 2 **DJSC playback (Přehrávání disku):** Volba a přehrávání připojených disků. Je-li k dispozici více disků, jsou ve spodní části obrazovky zobrazeny jejich názvy.
- 3 **VCR playback (přehrávání videorekordéru):** Přehrávání a ovládání připojeného videorekordéru.
- 4 **HDD Recordings playback (Přehrávání nahrávek z pevného disku):** Přehrávání a ovládání nahrávek uložených na pevném disku.
- 5 **Audio Out to Home theatre/Audio Out to TV (Zvukový výstup do domácího kina nebo televizoru):** Vyberte zvukový výstup Home theatre (Domácí kino) nebo TV speaker (Reproduktor televizoru).

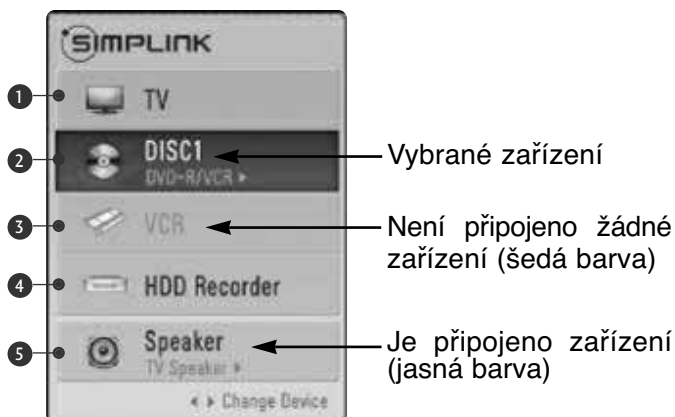

- Domácí kino: Současně je podporováno pouze jedno domácí kino.
- Přehrávač disků DVD: Současně jsou podporovány až dva.
- Videorekordér: Současně je podporován pouze jeden rekordér.

DATOVÉ SLUŽBY

(Tato nabídka je k dispozici pouze v Irsku.)

Díky této funkci si uživatelé mohou vybírat mezi službami **MHEG(digitální teletext)** a **Teletext** pokud jsou obě k dispozici.

Pokud je k dispozici pouze jedna z těchto služeb, **MHEG** nebo **Teletext** bude zapnuta bez ohledu na vybranou možnost.

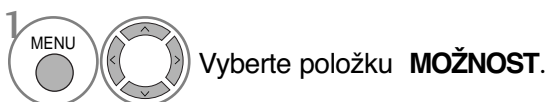
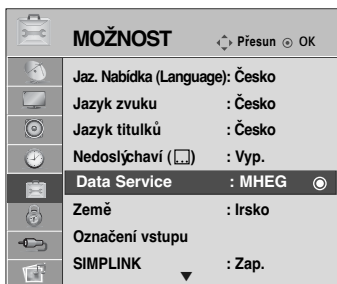

- Stisknutím tlačítka MENU (NABÍDKA) se vrátíte k normálnímu sledování televize.
- Stisknutím tlačítka RETURN (NÁVRAT) se vrátíte na předchozí obrazovku nabídky.

INPUT LABEL (VSTUPNÍ ŠTÍTEK)

Výběr značky pro každý zdroj vstupu

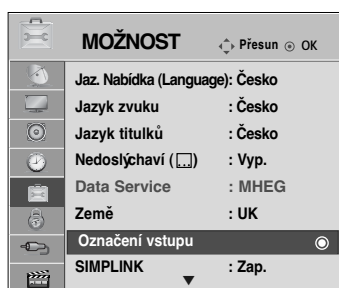

(s výjimkou 42/50PQ10**, 42/50PQ11**)

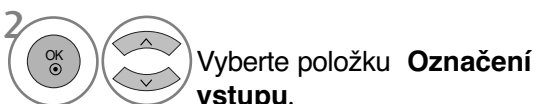
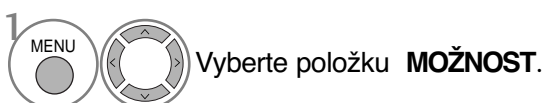

- Stisknutím tlačítka MENU (NABÍDKA) se vrátíte k normálnímu sledování televize.
- Stisknutím tlačítka RETURN (NÁVRAT) se vrátíte na předchozí obrazovku nabídky.

SLEDOVÁNÍ TELEVIZE / VÝBĚR PROGRAMŮ

AV MODE (REŽIM AV)

Při připojování zařízení AV k externímu vstupu můžete vybrat optimální obrazy a zvuky.

Vyp. (Vypnuto)	Vypne režim AV MODE.
Kino	Optimalizuje obraz a zvuk pro sledování filmů.
Sport	Optimalizuje obraz a zvuk pro sledování sportovních přenosů.
Hra	Optimalizuje obraz a zvuk pro hraní her.

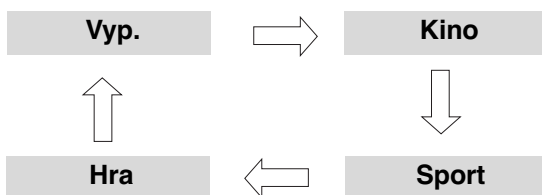

Opakovaným stisknutím tlačítka **AV MODE (Režim AV)** vyberte požadovaný zdroj.





- Pokud v režimu **AV režim** vyberete režim **Kino**, režim **Kino** bude vybrán pro režimy **Režim obrazu** i **Režim zvuku** v nabídce **OBRAZ** a **ZVUK**.
- Pokud v režimu **AV režim** vyberete položku „**Vyp.**“, bude vybrán původně nastavený obraz.

SIMPLE MANUAL (STRUČNÁ PŘÍRUČKA)

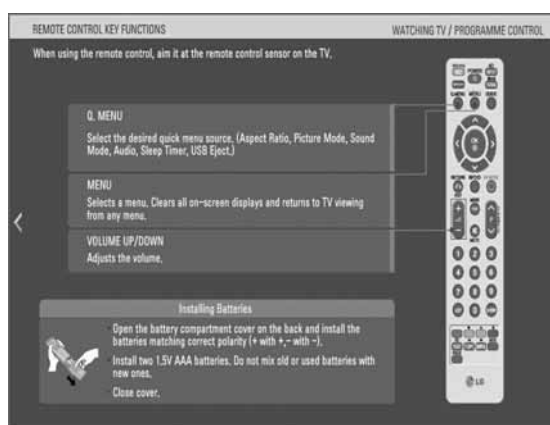
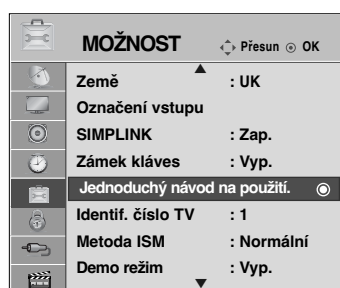

Informace o televizoru je možné rychle a snadno zobrazit otevřením stručné příručky přímo na televizoru.

Během zobrazení stručné příručky bude vypnutý zvuk.



1   Vyberte položku **MOŽNOST**.

2   Vyberte položku **Jednoduchý návod na použití.**

3   Zvolte část příručky, kterou chcete zobrazit.

- Stisknutím tlačítka RETURN (NÁVRAT) se vrátíte k normálnímu sledování televize.

SLEDOVÁNÍ TELEVIZE / VÝBĚR PROGRAMŮ

Initializing (Inicializace – obnovení výchozího nastavení)

Tato funkce inicializuje všechna nastavení. Nelze však inicializovat nastavení **Den** a **Noc** režimu **Picture Mode (Režim obrazu)**.

Produkt je vhodné inicializovat, pokud se například stěhujete do jiného města či země.

Po dokončení operace **Obnovit výchozí** (Obnovení stavu z výroby) je třeba znovu provést úvodní nastavení.

V případě, že je funkce **Rodičovský zámek** nastavena na hodnotu „Zap.“, zobrazí se žádost o zadání hesla.

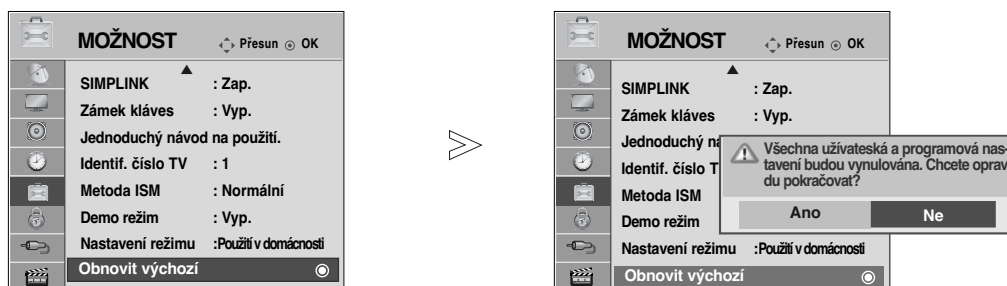

1 Vyberte položku **MOŽNOST..**

2 Vyberte položku **Obnovit výchozí**.

3 Vyberte možnost **Ano**.

4 Spustíte operaci **Factory Reset** (Obnovení stavu z výroby).

• V případě, že je funkce **Rodičovský zámek** nastavena na hodnotu „Zap.“ („Zapnuto“) a vy zapomenete heslo, zadejte na dálkovém ovládací čísla „7“, „7“, „7“, „7“.

- Stisknutím tlačítka **MENU (NABÍDKA)** se vrátíte k normálnímu sledování televize.
- Stisknutím tlačítka **RETURN (NÁVRAT)** se vrátíte na předchozí obrazovku nabídky.

PRÁCE SE ZAŘÍZENÍM USB

- V modelech 42/50PQ10**, 42/50PQ11** není možné používat funkci USB.

Připojování zařízení USB

Po připojení zařízení USB se tato místní nabídka zobrazí automaticky. Pokud se místní nabídka nezobrazí, můžete v nabídce USB vybrat položku Music List (Seznam hudby), Photo List (Seznam fotografií) nebo Movie List (Seznam filmů) (pouze 42/50PQ60**, 50PS60**). Místní nabídka se nezobrazí, pokud je aktivováno zobrazení OSD, včetně možností Menu (Nabídka), EPG a Schedule list (Seznam naplánovaných programů). V zařízení USB nemůžete přidávat nové složky ani odstraňovat existující.

- 1 Připojte zařízení USB ke konektorům USB IN na straně televizoru.

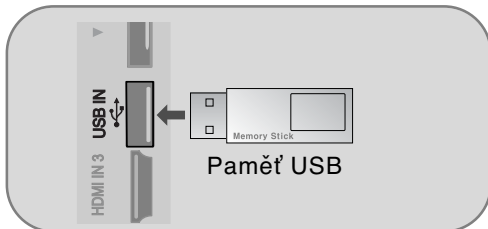

- Tento televizor podporuje formáty JPEG, MP3 a SD DivX.

- 2 Vybte položku **SEZNAM FOTO**, **SEZNAM HUDBY** nebo **SEZNAM VIDEOSOUBORŮ** (pouze 42/50PQ60**, 50PS60**).



- 3

Při vyjímání zařízení USB

Před vyjmutím zařízení USB vyberte nabídku **Odpojení USB**.

- 1 Q. MENU Vybte možnost **Odpojení**.
- 2 OK

Podmínky práce se zařízením USB

- Rozpoznat lze pouze paměťové zařízení USB.
- Pokud je paměťové zařízení USB připojeno přes rozbočovač USB, nelze ho rozpoznat.
- Paměťové zařízení USB s automatickým programem rozpoznávání nemusí být možné rozpoznat.
- Paměťové zařízení USB s vlastním ovladačem nemusí být možné rozpoznat.
- Rychlost rozpoznávání paměťového zařízení USB může záviset na jednotlivých zařízeních.
- Když připojené paměťové zařízení USB pracuje, nevypínejte televizor ani zařízení USB neodpojujte. Při náhlém oddělení nebo odpojení mohou být poškozeny soubory uložené na paměťovém zařízení USB
- Nepřipojujte paměťové zařízení USB uměle pozměněné v počítači. Mohlo by dojít k selhání nebo nesprávnému přehrávání. Nezapomínejte používat pouze paměťová zařízení USB s běžnými hudebními nebo obrazovými soubory.
- Používejte pouze paměťová zařízení USB formátovaná v systému souborů FAT16, FAT32, NTFS, který je součástí operačního systému Windows. Paměťová zařízení formátovaná jiným nástrojem nedodaným se systémem Windows nemusejí být rozpoznána.
V případě souborového systému NTFS nelze data v úložném zařízení USB mazat.
- K paměťovým zařízením USB vyžadujícím externí napájení připojte napájení. Jinak nemusí být zařízení rozpoznáno.
- Paměťové zařízení USB připojujte kabelem dodaným výrobcem zařízení USB. Pokud je zařízení připojeno jiným kabelem nebo velmi dlouhým kabelem, nemusí být rozpoznáno.
- Některá paměťová zařízení USB nemusejí být podporována nebo nemusejí pracovat hladce
- Podporováno je nejvýše 999 souborů a složek. Soubory a složky přesahující toto číslo nebudou rozpoznány.
- Data v úložném zařízení USB nemusí být rozpoznána.
Pro zadání názvu souboru lze použít maximálně 128 anglických znaků.
- Důležité soubory zálohujte, protože data na zařízení USB mohou být poškozena. Správa dat je záležitostí spotřebitele a výrobci neručí za ztrátu dat.
- Je-li zařízení USB připojeno v režimu Standby (Pohotovostní režim), bude při zapnutí televizoru automaticky spuštěn určený pevný disk.
- Doporučená kapacita externího pevného disku USB je 1 TB nebo méně, paměti USB 32 GB nebo méně.
- Zařízení s vyšší než doporučenou kapacitou nemusí fungovat správně.
- Pokud externí pevný disk USB vybavený funkcí úspory energie nefunguje, pokuste se jej zprovoznit vypnutím a opětovným zapnutím.

PRÁCE SE ZAŘÍZENÍM USB

! POZNÁMKA

- Uvedený obrázek se může lišit od skutečného televizoru.
- ▶ Pokud nechcete ztratit paměťové zařízení USB, použijte konektor USB (prodáváný odděleně), pomocí kterého je možné paměťové zařízení USB upevnit k držáku konektoru USB na televizoru.

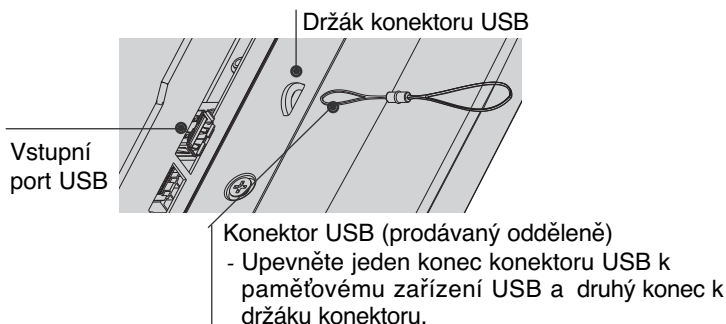

SEZNAM FOTOGRAFIÍ

Nabídka na obrazovce se může na vašem televizoru mírně lišit. Snímky jsou příkladem pro práci s televizorem.

Soubor podpory PHOTO(*.JPEG)

Od základny: 15360 x 8640

Progresivní formát: 1 024 x 768

- Můžete přehrávat pouze soubory JPEG.
- U formátů JPEG (pouze SOF0, SOF1) je podporováno pouze základní skenování.
- Nepodporované soubory se zobrazují ve formátu bitmap.

Prvky obrazovky

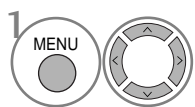

Vyberte možnost USB.

2

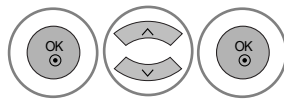

Vyberte položku Seznam fotogr..

- 1 Přejde o úroveň výše
- 2 Aktuální strana/celkem stran
- 3 Celkový počet označených fotografií
- 4 Využitelná paměť USB
- 5 Odpovídající tlačítka na dálkovém ovladači



Vybírání fotografií a místní nabídka







- ▶ **Zobrazit** : Zobrazí vybrané položky.
- ▶ **Označit vše**: Označí všechny položky na obrazovce.
- ▶ **Zrušit označení** : Zruší označení všech vybraných fotografií
- ▶ **Vymazat** : Odstraní vybranou položku fotografie.
- ▶ **Zavřít** : Zavře místní nabídku.

1  Vyberte cílovou složku nebo jednotku.

2   Vyberte požadované fotografie.

3   Zobrazte rozevírací nabídku.

4   Vyberte požadovanou rozevírací nabídku.

- Pomocí tlačítka **P**   procházejte stránku s fotografiemi.
- Tlačítkem **MARK** fotografii označte nebo označení zrušte. Pokud je označena jedna nebo více fotografií, můžete zobrazit jednotlivé fotografie nebo prezentaci označených fotografií. Pokud nejsou označeny žádné fotografie, můžete zobrazit prezentaci všech fotografií ve složce.

- Stisknutím tlačítka **RETURN** (NÁVRAT) se vrátíte k normálnímu sledování televize.







PRÁCE SE ZAŘÍZENÍM USB



Nastavení nabídky na plnou obrazovku

Nastavení můžete změnit tak, aby fotografie uložené na zařízení USB byly zobrazeny na celé obrazovce. Pro fotografie zobrazené na celé obrazovce jsou k dispozici detailní operace.



Poměr stran fotografie může změnit velikost fotografie zobrazené na celé obrazovce. Stisknutím tlačítka RETURN (NÁVRAT) se vrátíte na předchozí obrazovku nabídky.

-  Vyberte cílovou složku nebo jednotku.
-   Vyberte požadované fotografie.
-  Zobrazte rozevírací nabídku.
-  Vyberte možnost **Zobrazit**.
-  Vybraná fotografie se zobrazí v plné velikosti.

- Pomocí tlačítka P   procházejte stránku s fotografiemi.

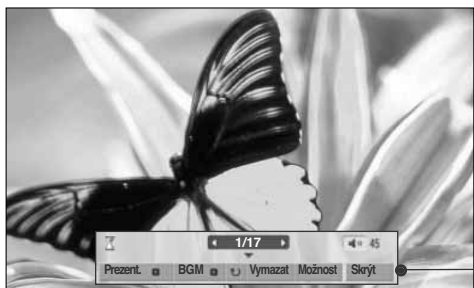

6



Select the **Prezent.**, **BGM**,  (**Rotate**), **Vymazat**, **Možnost** nebo **Skrýt**.

- Tlačítkem < > vyberte předchozí nebo další fotografii
- Tlačítkem < > vyberte a ovládejte nabídku na celé obrazovce.

- ▶ **Prezent.** : Pokud není vybrán žádný snímek, jsou v prezentaci zobrazeny všechny fotografie aktuální složky. Pokud jsou některé fotografie vybrány, jsou při prezentaci zobrazeny vybrané fotografie.
 - V části **Možnost** nastavte interval.
- ▶ **BGM**: Při prohlížení fotografií v úplné velikosti přehrává hudbu.
 - Přístroj a album pro funkci nastavíte v části **Možnost**.
- ▶  (**Rotate**) : Otáčí fotografie.
 - Otočí fotografii o 90°, 180°, 270°, 360° po směru hodinových ručiček.
- ▶ **Vymazat** : Odstraní fotografie.
- ▶ **Možnost**: Nastavte hodnoty **Rychl. sním.** a **Složka hudby**.
 - Pomocí tlačítka < > ^ v a tlačítka OK nastavte možnosti. Poté přejděte na tlačítko **OK** a stisknutím tlačítka OK nastavení uložte..
 - Složku s hudbou nelze měnit v průběhu přehrávání
- ▶ **Skrýt** : Skryje nabídku celé obrazovky.
 - Chcete-li nabídku znovu zobrazit, stiskněte tlačítko OK.

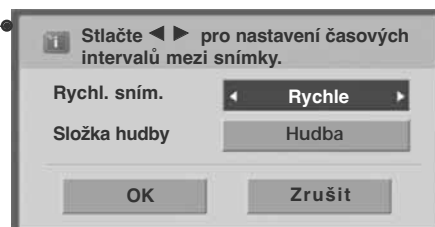

- Stisknutím tlačítka RETURN (NÁVRAT) se vrátíte na předchozí obrazovku nabídky.

PRÁCE SE ZAŘÍZENÍM USB

SEZNAM HUDBY

Zakoupené hudební soubory (*.MP3) mohou obsahovat omezení daná autorskými právy.

Přehrávání těchto souborů nemusí tento model podporovat.

Hudební soubory uložené na zařízení USB lze přehrávat.

Nabídka na obrazovce se může na vašem televizoru mírně lišit. Snímky jsou příkladem pro práci s televizorem.

Soubor podporující MUSIC (Hudební soubory) (*ve formátu MP3)

Přenosová rychlost 32 ~ 320 kb/s

• Rychlost vzorkování formátu MPEG1, vrstva 3: 32 kHz, 44,1 kHz, 48 kHz.

Prvky obrazovky

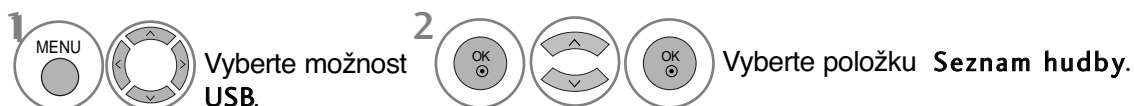

- 1 Přejde o úroveň výše
- 2 Aktuální strana/celkem stran
- 3 Celkový počet označených hudebních souborů
- 4 Využitelná paměť USB
- 5 Odpovídající tlačítka na dálkovém ovladači

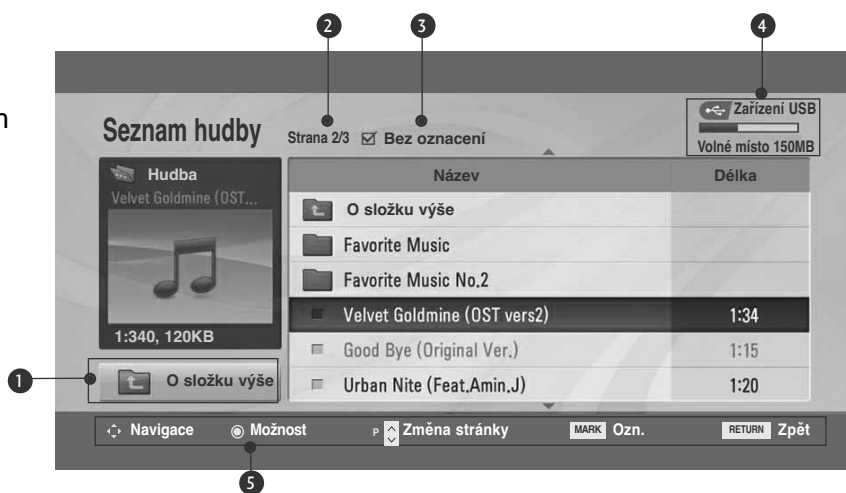



Vybírání hudby a místní nabídka

Jak vidíte na obrázku, je na stránce uvedeno až 6 hudebních titulů.





- ▶ **Přehrát** : Přehraje vybranou hudbu. Po dokončení přehrávání začne přehrávat další vybranou skladbu. Pokud není vybrána žádná hudba, bude přehrána další skladba v aktuální složce. Pokud přejdete do jiné složky a stisknete tlačítko OK, bude aktuální přehrávání hudby zastaveno
- ▶ **Přehrát označ.** : Přehraje vybranou hudbu. Po dokončení přehrávání začne automaticky přehrávat další vybranou skladbu.
- ▶ **Stop Play (Ukončit přehrávání)**: Zastaví přehrávání hudby.
- ▶ **Přehrát s foto.**: Začne vybranou hudbu přehrávat a přejde na seznam fotografií.
- ▶ **Označit vše**: Označí všechny hudební položky ve složce
- ▶ **Zrušit označení** : Zruší označení všech vybraných sklad
- ▶ **Vymazat** : Odstraní vybranou hudbu.
- ▶ **Zavřít** : : Zavře místní nabídku.

1  Vyberte cílovou složku nebo jednotku.

2   Vyberte požadovanou hudbu.

3  Zobrazte rozevírací nabídku.

4   Vyberte požadovanou rozevírací nabídku.

- Pomocí tlačítka P \wedge \vee procházejte stránku s hudbou.
- Tlačítkem MARK skladbu označte nebo označení zrušte. Pokud je označena jedna nebo více skladeb, budou přehrány po sobě. Pokud například chcete poslouchat opakovaně pouze jednu skladbu, označte ji a přehrávejte. Pokud není označena žádná skladba, budou všechny skladby přehrány po sobě

- Stisknutím tlačítka RETURN (NÁVRAT) se vrátíte k normálnímu sledování televize.

PRÁCE SE ZAŘÍZENÍM USB

- Pokud během přehrávání nestisknete po určitou dobu žádné tlačítko, zobrazí systém spořič obrazovky s informacemi o přehrávání (jako na následujícím obrázku).
- Spořič obrazovky
Spořič obrazovky brání poškození bodů obrazovky dlouhým zobrazením jednoho obrázku



! POZNÁMKA

- ▶ Při přehrávání hudby se na pozadí názvu skladby zobrazí 🎵.
- ▶ Poškozené hudební soubory nejsou přehrávány a zobrazují délku 00:00.
- ▶ Hudbu staženou z placených služeb s ochranou autorských práv přístroj nespustí, ale zobrazí nesprávné informace o délce.
- ▶ Pokud stisknete tlačítka **OK**, **■** přístroj zastaví spořič obrazovky
- ▶ V tomto režimu jsou k dispozici i tlačítka **PLAY(▶)**, **Pause(II)**, **■**, **▶▶**, **◀◀** na dálkovém ovladači.
- ▶ Tlačítkem **▶▶** vyberete následující hudební soubor a tlačítkem **◀◀** vyberete předchozí hudební soubor.

MOVIE LIST (SEZNAM FILMŮ)

(pouze 42/50PQ60**, 50PS60**)

Seznam filmů se aktivuje ihned po detekování zařízení USB. Používá se při přehrávání filmů na televizoru.

Zobrazuje filmy ve složce USB a podporuje funkci Play.

Umožňuje přehrávání všech filmů ve složce a uživatelem vybraných souborů.

Možnost úpravy videa není podporována, ale soubory je možné odstranit.

Jedná se o seznam filmů, který zobrazuje informace o složce a souborech Divx.

Podporuje až čtyři jednotky.

Podporované formáty filmových souborů (*.avi/*.Divx)

Formát obrazu: MPEG1 , MPEG2, MPEG4 (Nepodporuje formáty Microsoft MPEG4-V2, V3), DivX 3.xx , DivX 4.xx, DivX 5.xx , DivX VOD (DRM) , XviD, DivX 6.xx(Playback)

Formát zvuku: Mpeg, Mp3, PCM, Dolby Digital

Vzorkovací frekvence: 8 ~ 48 kHz

Přenosová rychlost: 8 ~ 320 kb/s

Formát titulků: *.smi/ *.srt/ *.sub (MicroDVD, SubViewer 2.0)/ *.ass/ *.ssa/*.txt(DVD Subtitle System)

- Formát DivX nemusí být možné přehrát v závislosti na jeho typu a způsobu nahrání.
- Pokud obrazová a zvuková struktura nahraného souboru nejsou prokládané, bude přehrán pouze obraz nebo pouze zvuk.
- **Maximální podporovaná přenosová rychlost formátu DivX je 4Mbps.**
- Maximální hodnoty FPS (počet snímků za sekundu) lze dosáhnout pouze na úrovni SD. Obrazová frekvence je 25 snímků/s (720*576) nebo 30 snímků/s (720*480) v závislosti na rozlišení.
- Soubory s obrazovou frekvencí 25 snímků/s nebo 30 snímků/s a vyšším rozlišením nemusí být přehrány správně.
- Soubory zakódované pomocí GMC (Globální kmpenzace pohybu) nemusí být přehrány
- Pokud se díváte na film pomocí funkce Seznam filmů a Seznam fotografií, nastavení režimu obrazu nebude fungovat.

Název rozšíření	Video kodek	Audio kodek	Rozlišení
mpg, mpeg, mpe, vob, dat	MPEG1, MPEG2	AC3, MPEG, MP3, PCM	
Avi, divx, m4v	MPEG 4-SP, MPEG4-ASP, Divx 3.xx, Divx 4.xx, Divx 5.xx, Divx 6.xx(Playback), Xvid	AC3, MPEG, MP3, PCM	720x576@25p 720x480@30p

PRÁCE SE ZAŘÍZENÍM USB

Prvky obrazovky

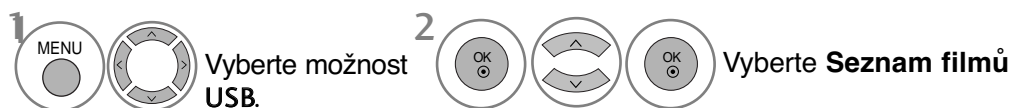

- 1 Přejde o úroveň výše
- 2 Aktuální strana/celkem stran
- 3 Celkový počet označených filmových titulů.
- 4 Využitelná paměť USB
- 5 Odpovídající tlačítka na dálkovém ovladači

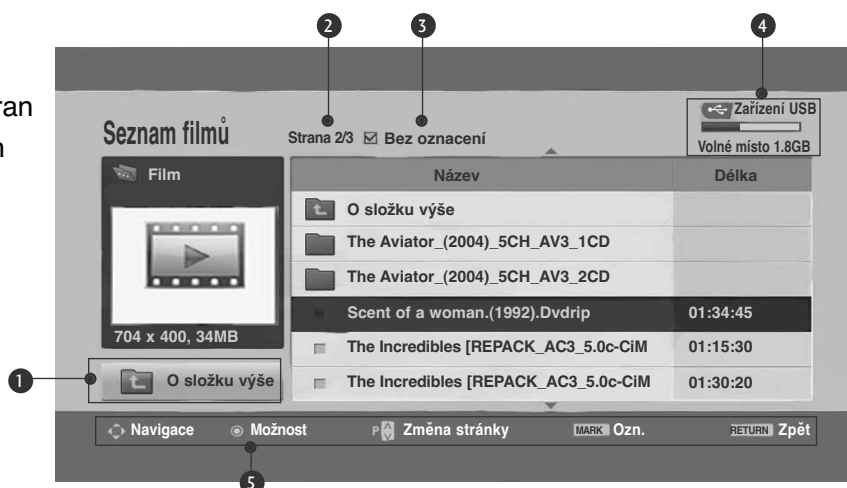

! POZNÁMKA

- ▶ Soubor filmu ve formátu DivX a soubor s titulky musí být umístěny ve stejné složce.
- ▶ Aby se zobrazily titulky, název souboru titulků se musí shodovat s názvem videosouboru.
- ▶ Během přehrávání filmu se pomocí tlačítek doleva/doprava (< / >) můžete přesunout na konkrétní snímek dopředu či dozadu.
(Tlačítka doleva/doprava (< / >) nemusí při přehrávání některých souborů fungovat správně.)



Výběr filmů a místní nabídka

Na jedné stránce je zobrazeno až 6 filmových titulů (viz obrázek).





- ▶ **Přehrát:** Přehraje vybrané filmové tituly. Funkce Divx Play se spouští při změně zobrazení.
- ▶ **Označit vše :** Označí všechny filmové tituly ve složce.
- ▶ **Zrušit označení :** Zruší výběr všech označených filmových titulů.
- ▶ **Zavřít :** Zavře místní nabídku.

1  Vyberte cílovou složku nebo jednotku.

2   Vyberte požadované filmové tituly.

3  Zobrazte rozevírací nabídku.

4   Vyberte požadovanou rozevírací nabídku.

- V případě nepodporovaných souborů se zobrazí příslušná zpráva.

- Stisknutím tlačítka RETURN (NÁVRAT) se vrátíte k normálnímu sledování televize.

PRÁCE SE ZAŘÍZENÍM USB

Jazyk audia a titulků souboru DivX

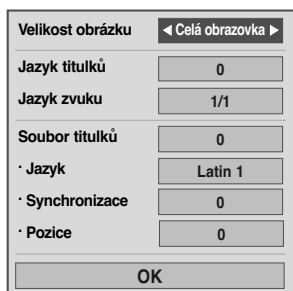

1 Vyberte požadovanou možnost.



2 Vyberte možnost **Velikost obrázku**, **Jazyk titulků**, **Jazyk zvuku**, **Soubor titulků**, **Jazyk**, **Synchronizace** nebo **Pozice**.

- Pokud při přehrávání souboru DivX stisknete červené tlačítko, zobrazí se tato zpráva.

- Stisknutím tlačítka MENU (NABÍDKA) se vrátíte k normálnímu sledování televize.
- Stisknutím tlačítka RETURN (NÁVRAT) se vrátíte na předchozí obrazovku nabídky.

Použití dálkového ovladače

	<p>Při přehrávání: Opakovaným stisknutím tlačítka REW (Rychle dozadu) () zvýšíte rychlost přehrávání ◀◀ -> ◀◀◀ -> ◀◀◀◀ -> ◀◀◀◀◀ -> ◀◀◀◀◀◀.</p> <p>Opakovaným stisknutím tlačítka FF (Rychle dopředu) () zvýšíte rychlost přehrávání ▶▶ -> ▶▶▶ -> ▶▶▶▶ -> ▶▶▶▶▶ -> ▶▶▶▶▶▶.</p> <ul style="list-style-type: none">▪ Opakovaným stiskem těchto tlačítek zvýšíte rychlost přehrávání dopředu nebo dozadu.
	<p>Během přehrávání stiskněte tlačítko Pause (Pozastavení) (I I).</p> <ul style="list-style-type: none">▪ Zobrazen bude statický obraz.
	<ul style="list-style-type: none">▪ Při použití tlačítka < nebo > během přehrávání se na obrazovce zobrazí ukazatel udávající polohu.
	<p>Stisknutím tlačítka PLAY (Přehrát) () provedete návrat do standardního režimu přehrávání.</p>



REGISTRAČNÍ KÓD DIVX (pouze 42/50PQ60**, 50PS60**)

Potvrďte registrační kód DivX televizoru. Díky registračnímu kódu si můžete půjčovat nebo kupovat filmy na adrese www.divx.com/vod.

Přehrávání filmů, které byly vypůjčeny nebo zakoupeny pomocí registračního kódu DivX jiného televizoru, není povoleno. (Přehrávat lze pouze soubory DivX, které se shodují s registračním kódem zakoupeného televizoru.)



1   Vyberte možnost **USB**.

2   Vyberte možnost **Reg. kód DivX**.

3   Zobrazte **Reg. kód DivX**.

- Stisknutím tlačítka MENU (NABÍDKA) se vrátíte k normálnímu sledování televize.
- Stisknutím tlačítka RETURN (NÁVRAT) se vrátíte na předchozí obrazovku nabídky.



“DivX certifikovaný k přehrávání DivX videa, včetně prémiového obsahu“

VIDEU: DivX® je formátem digitálního videa vytvořeným společností DivX, Inc. Toto zařízení je oficiálním výrobkem s certifikací DivX, který přehrává formát DivX videa. Pro více informací a získání softwarových nástrojů pro změnu vašich souborů na DivX video navštivte www.divx.com

O DIVX VIDEO NA VYŽÁDÁNÍ: Certifikované zařízení DivX® musí být registrováno k přehrávání obsahu DivX Video-on-Demand (videa na požádání) (VOD). Pro generování registračního kódu lokalizujte část DivX VOD v nabídce nastavení zařízení. Pro ukončení registračního procesu a pro zjištění více o DivX VOD přejděte na vod.divx.com

! POZNÁMKA

Podporované videosoubory

Rozlišení: méně než 720 x 576 pixelů (šířka x výška)

Obnovovací kmitočet: méně než 30 snímků/sek.





- ▶ Videokodeky: MPEG1, MPEG2, MPEG4 (Nepodporuje formáty Microsoft MPEG4-V2, V3), DivX 3.xx, DivX 4.xx, DivX 5.xx, DivX VOD (DRM), XviD, DivX 6.xx(Playback).
- ▶ Během nahrávání se může stát, že některé tlačítka nebudou fungovat.

PRÁCE SE ZAŘÍZENÍM USB

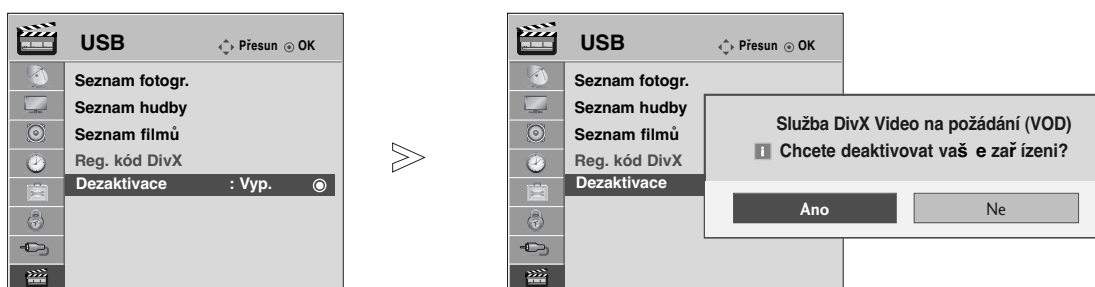
DEAKTIVACE (pouze 42/50PQ60**, 50PS60**)

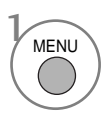
Chcete-li pro televizor získat nové uživatelské ověření DivX, smažte informace o stávajícím ověření. Po provedení této funkce bude pro sledování souborů DivX s ochranou DRM opět požadováno uživatelské ověření DivX.

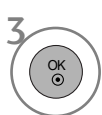
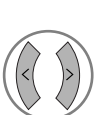

-   Vyberte možnost **USB**.
-   Vyberte položku **Dezaktivace**.
-   Vyberte položku **Ano** nebo **Vyp..**

- Stisknutím tlačítka MENU (NABÍDKA) se vrátíte k normálnímu sledování televize.
- Stisknutím tlačítka RETURN (NÁVRAT) se vrátíte na předchozí obrazovku nabídky.













EPG (Elektronický průvodce pořady)(V DIGITÁLNÍM REŽIMU)

Tento přístroj obsahuje systém EPG (Elektronický průvodce pořady) pomáhající při procházení všemi možnostmi zobrazení.

Systém EPG obsahuje informace jako je program stanic či počáteční a koncové časy dostupných služeb. Kromě toho jsou v systému EPG často k dispozici podrobné informace o pořadu (dostupnost množství podrobných údajů se liší podle konkrétního provozovatele).

Tuto funkci lze používat pouze v případě, že ji provozovatel vysílá.

Systém EPG zobrazuje popis programu na nejbližších 8 dní.

	Zobrazí aktuální informace o obrazovce.		Zobrazeno u programu s teletextem.
	Zobrazeno u programu DTV.		Zobrazeno u programu s titulky.
	Zobrazeno u rozhlasového programu.		Zobrazeno u šifrovaného programu.
	Zobrazeno u programu MHEG.		Zobrazeno u programu Dolby.
	Zobrazeno u programu AAC.		Zobrazeno u programu Dolby Digital PLUS.
	Poměr stran přijímaného programu		
	Poměr stran přijímaného programu		

480i/p, 576i/p, 720p, 1080i/p : Rozlišení přijímaného programu

Zapnutí / vypnutí EPG

 Zapněte nebo vypněte funkci EPG.

Výběr programu

 nebo  Vyberte požadovaný program.

 Zobrazte vybraný program.

Průvodce pořady

1 YLE TV1 6/ Bře. 2006 15:09

vš eCHNY 14:00 6/Bře.(Po.) 15:00

1 YLE TV1	Žádné informace	Kungskonsumente
2 YLE TV2	Žádné informace	TV2: Farmen Žádné inform
4 TV..	Žádné informace	
5 YLE FST	Žádné informace	
6 CNN	Žádné informace	
8 YLE24 Tänään otsikoissa







TV/RAD Rádio FAV Oblíbené INFO (i) Informace (c) Změna programu

● Režim ● Datum ● Plánovač nahrávání ● Seznam úloh





EPG (Elektronický průvodce pořady)(V DIGITÁLNÍM REŽIMU)

Funkce tlačítek v režimu průvodce NOW/NEXT (Nyní/Další)









Můžete sledovat program, který je právě vysílán, nebo program, který má následovat.

-  **Červená** Změna režimu EPG.
-  **Žlutá** Zadání časovaného nahrávání/Nastavení připomínky.
-  **Modrá** Zadání časovaného nahrávání/Seznam připomínek.
-  **OK** Přepněte na vybraný program.
-  **Volba programu NOW (Nyní) nebo NEXT (Další).**
-  **Volba vysílaného programu.**
-  **Další a předchozí strana.**







-  **GUIDE** nebo  **RETURN/EXIT** Vypnutí systému EPG.
-  **TV/RAD** Volba televizního nebo rozhlasového programu.
-  **INFO** Zapnutí a vypnutí podrobných informací.

Funkce tlačítek v režimu osmidenního průvodce

-  **Červená** Změna režimu EPG.
-  **ZELENÁ** Režim nastavení data.
-  **Žlutá** Zadání časovaného nahrávání/Nastavení připomínky.
-  **Modrá** Zadání časovaného nahrávání/Seznam připomínek.
-  **OK** Přepněte na vybraný program.
-  **Volba programu NOW (Nyní) nebo NEXT (Další).**
-  **Volba vysílaného programu.**
-  **Další a předchozí strana.**



-  **GUIDE** nebo  **RETURN/EXIT** Vypnutí systému EPG.
-  **TV/RAD** Volba televizního nebo rozhlasového programu.
-  **INFO** Zapnutí a vypnutí podrobných informací.



Funkce tlačítek v režimu změny data

 **ZELENÁ** Vypnutí režimu nastavení data.

 Změna na vybrané datum.

 Volba data.

 Vypnutí režimu nastavení data.

 **GUIDE** nebo  **RETURN**
EXIT



Funkce tlačítek v poli rozšířeného popisu

 Další a předchozí text.

 **ŽLUTÁ** Zadání časovaného nahrávání/Nastavení připomínky.

 **INFO** Zapnutí a vypnutí podrobných informací.

 **GUIDE** nebo  **RETURN**
EXIT Vypnutí systému EPG.





EPG (Elektronický průvodce pořady)(V DIGITÁLNÍM REŽIMU)

Funkce tlačítek v režimu zadávání záznamu/připomínky

Nastaví počáteční a koncový čas nahrávání nebo připomenutí pouze pro počáteční čas (koncový čas je neaktivní).

- Tato funkce je k dispozici pouze při připojení nahrávacího zařízení používajícího nahrávací signály pin8 ke konektoru DTV-OUT(AV2) kabelem SCART.

 **ŽLUTÁ** Změna do režimu průvodce nebo seznamu časovače.

 Uložení záznamu časovače/připomínky.

 Vyberte možnost Type (Typ), Programme (Program), Date (Datum) nebo Start/End time (Počáteční/koncový čas).

 Nastavení funkce.

Plánovač nahrávání					6/ Bře. 2006 15:09	
Typ	Program	Datum	Počáteční čas	Konečný čas		
Record	6CNN	10 Bře..	17 : 00	17 : 30		
					<input type="radio"/> Uložit	<input type="radio"/> Zrušit

Funkce tlačítek v režimu Schedule List (Plánovaný seznam)

Pokud jste vytvořili seznam naplánovaných programů, naplánovaný program se spustí v naplánovanou dobu i v případě, že zrovna sledujete jiný program.

 **ŽLUTÁ** Režim přidání nové položky ručního časovače.

 **ZELENÁ** Přejděte do režimu pro úpravy plánovaného seznamu.

 **Červená** Odstranění vybrané položky.

 **Modrá** Změna do režimu průvodce.

 Vyberte možnost **Plán**.

Seznam úloh				
DTV 20 Bloomberg 11:05-11:50		Nahrát		6/ Bře. 2006 12:09
Název	Čas	Datum	Programme	
Battlestar Galactica	23:15	6/ Bře.	DTV 06 BBC ONE	
Criminal Minds	12:45	6/ Bře.	DTV 11 Discovery	
Grey's Anatomy 2	11:05	6/ Bře.	DTV 20 Bloomberg	
2007 Europe Football	15:08	6/ Bře.	DTV 43 Cartoon...	
Friends	13:30	6/ Bře.	DTV 13 NBC	
C.S.I. MIAMI	21:00	6/ Bře.	DTV 42 ESPN	
<input type="radio"/> Vymazat	<input type="radio"/> Upravit	<input type="radio"/> Nové	<input type="radio"/> Průvodce	

NASTAVENÍ OBRRAZU





NASTAVENÍ VELIKOSTI OBRAZU (POMĚRU STRAN)

Obraz lze sledovat v různých formátech – 16:9, Pouze Scan, Originální, 4:3, 14:9 14:9, Zvětšený, Přiblížení kino a Celá šířka.

Pokud je pozastavený obraz přítomen na obrazovce po delší dobu, může na ní zůstat trvale viditelný.

Pomocí tlačítek \wedge \vee můžete nastavit míru rozšíření.

Tato funkce pracuje u následujícího signálu:

-   Vyberte položku **Poměr stran**.
-   Zvolte požadovaný formát obrazu.

- Možnost **Poměr stran** můžete nastavit také v nabídce **OBRAZ**.
- U nastavení Nastavení funkce zoom vyberte v nabídce Ratio (Poměr) položky 14:9, Zvětšený a Přiblížení kino . Po nastavení Nastavení funkce zoom se zobrazení vrátí zpět do nabídky Q.Menu (Rychlá nabídka).

• 16:9

Následující výběr umožňuje nastavit obraz svisle v lineárním poměru (vhodné pro DVD ve formátu 4:3).



• Originální

Když přijímá televizor širokoúhlý signál, automaticky se přepne zobrazení podle tohoto formátu.



• Pouze Scan

Tento výběr vám poskytne nejlepší kvalitu obrazu bez ztráty kvality obrazu ve vysokém rozlišení.

Poznámka: Pokud má původní obraz šum, bude šum patrný také na okraji.



• 4:3

Následující výběr umožňuje zobrazit původní poměr stran 4:3 se šedými pruhy po levé a pravé straně.



NASTAVENÍ OBRAZU

• 14:9

Díky režimu 14:9 si můžete využívat formát filmů 14:9 nebo televizních programů. Obraz 14:9 je zobrazen jako formát 4:3 - je roztažen doleva a doprava.



• Zvětšený

Následující výběr umožňuje sledovat obraz bez zkreslení, protože vyplní celou obrazovku. Horní a dolní část obrazu bude oříznuta.



• Přiblížení kino

Přejete-li si upravit obraz, vyberte možnost Cinema Zoom. Obraz můžete rozšířit ve vodorovném směru nebo oříznout ve svislém směru.

Umožňuje porovnat změnu obrazu a pokrytí obrazovky.

Rozsah nastavení je 1 – 16.



• Celá šířka

Pokud televizor přijímá širokoúhlý signál, umožní vám upravit obraz vodorovně nebo svisle (v lineárním poměru) tak, aby zcela vyplnil obrazovku.



! POZNÁMKA

- ▶ Vybírat můžete pouze z možností 4:3, 16:9 (Wide (Široký)), 14:9, Zoom (Přiblížení), Cinema Zoom in Component (pod 720p), HDMI mode (Režim HDMI).
- ▶ V režimu RGB/HDMI[PC] můžete vybrat pouze režimy 4:3 a 16:9 (široký).
- ▶ V režimu DTV/HDMI/Komponentní (Komponentní) (přes 720 p) je k dispozici funkce Pouze Scan.

Úspora elektrické energie / ÚSPORNÝ

Snižuje spotřebu energie plazmové obrazovky.

Výchozí nastavení od výrobce vyhovuje požadavkům Energy Star a je určeno pro pohodlné domácí sledování.

Jas obrazovky můžete zvýšit úpravou úrovně Energy Saving (Úspora energie) nebo nastavením režimu Picture Mode (Režim obrazu).

V Režimu obrazu-Film, nemůžete nastavit Úsporu energie nebo Spořič energie.

pouze 42/50PQ20**, 42/50PQ30**,
42/50PQ60**, 50PS20**, 50PS30**,
50PS60**, 60PS40**



pouze 42/50PQ10**, 42/50PQ11**

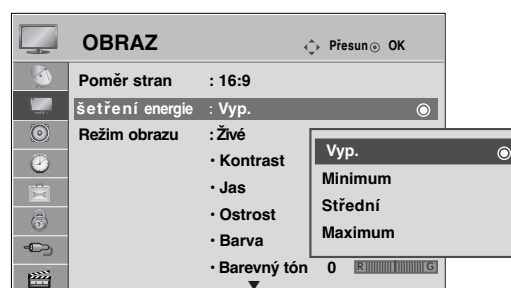

- 1 MENU Vyberte položku **OBRAZ**.
- 2 OK Vyberte položku **Úspora energie** nebo **šetření energie**.
- 3 OK Vyberte položku **Intelligentní čidlo** (s výjimkou 42/50PQ10**, 42/50PQ11**), **Vyp.**, **Minimum**, **Střední** nebo **Maximum**.

Při výběru položky **Intelligentní čidlo**, (s výjimkou 42/50PQ10**, 42/50PQ11**)

- 4 OK Zvolte hodnotu **Nízký**, **Středne** nebo **Vysoká**.

- (s výjimkou 42/50PQ10**, 42/50PQ11**)
- Jestliže je funkce Intelligent Sensor (Intelligentní čidlo) zapnutá, obraz se automaticky upravuje podle podmínek okolí.
 - **Intelligentní senzor** : Upravuje obraz podle podmínek v místnosti.

- Stisknutím tlačítka MENU (NABÍDKA) se vrátíte k normálnímu sledování televize.
- Stisknutím tlačítka RETURN (NÁVRAT) se vrátíte na předchozí obrazovku nabídky.

NASTAVENÍ OBRAZU

PŘEDDEFINOVANÁ NASTAVENÍ OBRAZU



Režim obrazu-přednastavený

- Živé** Zvyšuje kontrast, barevnou sytost a rozlišení.
Standardní Zobrazuje obraz ve standardní kvalitě.
Kino Optimalizuje obraz pro sledování filmů.
Sport Optimalizuje obraz pro sledování sportovních přenosů.
Hra Optimalizuje obraz pro hraní her.

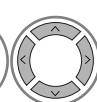

1   Vyberte položku **OBRAZ**.

2   Vyberte **Režim obrazu**.

3   Vyberte položku **Živé**, **Standardní**, **Kino**, **Sport** nebo **Hra**.

- **Režim obrazu** nastaví televizor pro nejlepší vzhled obrazu. Podle kategorie programu vyberte v nabídce **Režim obrazu** přednastavenou hodnotu.
- **Režim obrazu** lze upravit také v nabídce **Q.Menu (Rychlá nabídka)**.

- Stisknutím tlačítka **MENU (NABÍDKA)** se vrátíte k normálnímu sledování televize.
- Stisknutím tlačítka **RETURN (NÁVRAT)** se vrátíte na předchozí obrazovku nabídky.

RUČNÍ ÚPRAVA OBRAZU

Režim obrazu-uživatelský

• Kontrast

Nastavuje rozdíl mezi světlou a tmavou úrovní obrazu.

• Jas

Zvyšuje nebo snižuje v obrazu množství bílé.

• Ostrost

Nastavuje úroveň ostrosti okrajů mezi světlými a tmavými oblastmi v obraze.

Čím nižší úroveň, tím měkký obraz.

• Barva

Nastavuje intenzitu všech barev.

• Barevný tón

Nastavuje rovnováhu mezi úrovněmi červené a zelené.



1 MENU (NABÍDKA) Vyberte položku **OBRAZ**.

2 OK Vyberte položku **Režim obrazu**.

3 OK Vyberte možnosti **Živé, Standardní, Kino, Sport** nebo **Hra**.

4 OK Vyberte položky **Kontrast, Jas, Ostrost, Barva** nebo **Barevný tón**.

5 OK Provedte příslušné úpravy.

- Stisknutím tlačítka MENU (NABÍDKA) se vrátíte k normálnímu sledování televize.
- Stisknutím tlačítka RETURN (NÁVRAT) se vrátíte na předchozí obrazovku nabídky.

! POZNÁMKA

- ▶ V režimu RGB/HDMI[PC] nelze nastavit barvu, ostrost a odstín na preferovanou úroveň.
- ▶ Je-li vybrána možnost Expert 1/2, můžete vybrat položku Contrast (Kontrast), Brightness (Jas), H Sharpness (Vodorovná ostrost), V Sharpness (Svislá ostrost), Colour (Barva) nebo Tint (Barevný tón).

NASTAVENÍ OBRAZU







TECHNOLOGIE VYLEPŠENÍ OBRAZU

Obrazovku můžete nastavit pro každý režim obrazu nebo můžete nastavit hodnotu videa podle konkrétního obrazového výstupu.

Pro každý vstup můžete nastavit hodnotu videa jinak.

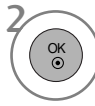
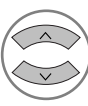
Pokud po změně všech režimů videa chcete vrátit obrazovku do výchozího stavu od výrobce, spusťte funkci Reset pro každý režim obrazu.



-   Vyberte položku **OBRAZ**.
-   Vyberte položku **Pokročilé ovládání**.
-   Vyberte požadovaný vstup : **Teplota barev** , **Dynamický kontrast** , **Dynamický zabarvení** , **Potlačení šumu** , **Korekce gama** , **Úroveň černé** , **Režim filmu** , **Barevný rozsah** nebo **Vylepšení ostroty hran**.
-  Provedte příslušné úpravy.

- Stisknutím tlačítka MENU (NABÍDKA) se vrátíte k normálnímu sledování televize.
- Stisknutím tlačítka RETURN (NÁVRAT) se vrátíte na předchozí obrazovku nabídky.

<p>Teplota barev (Chladná/Střední/Teplá)</p>	<ul style="list-style-type: none"> ▪ Vyberte jedno ze tří automatických nastavení barev. Možnost Teplá obohatí teplejší barvy, jako je červená. Po zvolení možnosti Chladná budou barvy méně intenzivní a laděné více do modra.
<p>Dynamický kontrast (Vyp./Nízký/Vysoká)</p>	<ul style="list-style-type: none"> ▪ Upravte kontrast tak, aby jeho úroveň byla co nejlepší vzhledem k jasů obrazovky. Rozlišení barevného přechodu se zvýrazní, když jsou světlé části světlejší a tmavé části tmavší. Tato funkce pracuje s dynamickým kontrastem a pomocí ztmavování a jiných vstupních signálů vytváří poutavější obraz.
<p>Dynamické zabarvení (Vyp./Nízký/Vysoká)</p>	<ul style="list-style-type: none"> ▪ Upravuje barvy obrazovky tak, aby vypadaly živější, bohatší a jasnější. Tato funkce zvyšuje hodnotu odstínu, sytosti a jasů, takže červená, modrá, zelená a bílá vypadají živěji.
<p>Potlačení šumu (Vyp./Nízký/Střední/Vysoká)</p>	<ul style="list-style-type: none"> ▪ Snižuje obrazový šum, aniž by došlo k ovlivnění kvality obrazu. Tato funkce se rovněž používá ke snížení rekurzivního šumu a MPEG šumu (Mosquito/Block).
<p>Korekce gama (Nízký/Střední/Vysoká)</p>	<ul style="list-style-type: none"> ▪ Můžete upravit jas tmavých oblastí a oblastí se střední úrovní šedé. <ul style="list-style-type: none"> • Nízký : Zvýší jas tmavých oblastí a oblastí se střední úrovní šedé. • Střední: Zvýrazní původní barevné přechody obrazu. • Vysoká: Sníží jas tmavých oblastí a oblastí se střední úrovní šedé.
<p>Úroveň černé (Nízký/Vysoká)</p>	<ul style="list-style-type: none"> • Nízká : Odraz obrazovky bude tmavší. • Vysoká : Odraz obrazovky bude světlejší. • Automaticky : Zjištění úrovně černé barvy v obrazu a automatické nastavení úrovně Vysoká nebo Nízká. ▪ Tmavé části obrazu budou vypadat tmavší. Nastaví správnou úroveň černé barvy v obrazu. Tato funkce pracuje v následujících režimech: AV (NTSC-M), HDMI a Component. Tato funkce umožňuje vybrat hodnoty Low (Nízký) nebo High (Vysoký) v následujících režimech: AV(NTSC-M), HDMI nebo Component. V ostatních případech je možnost Black level (Úroveň černé) nastavena na hodnotu Auto.
<p>Režim filmu (Zap./Vyp.)</p>	<ul style="list-style-type: none"> ▪ Zajistí přirozenější zobrazení filmů. Tato vlastnost je aktivní pouze v režimech TV, AV a Component 480i/576i/1080i
<p>Barevný rozsah (Široký/Standardní)</p>	<ul style="list-style-type: none"> ▪ Colour Gamut (Wide/Standard) (Barevný rozsah – Široký/Standardní): Umožňuje změnit barevný rozsah výstupního obrazu. • Wide (Široký): Vytváří bohaté barevné tóny za použití maximálního barevného rozsahu, který je v televizoru dostupný, bez ohledu na vstupní obraz. • Standard (Standardní): Na základě vstupních obrazových dat (rozlišení/formát) modifikuje barevný rozsah a vytváří tak přesné barevné tóny, které splňují mezinárodní standardy.
<p>Vylepšení ostroty hran (Vyp./Zap.)</p>	<ul style="list-style-type: none"> ▪ Krajní oblasti videa zobrazí jasněji a výrazněji, a přitom přirozeně. Zvýrazní snímky videa, aniž by došlo k přesvětlení.













NASTAVENÍ OBRAZU

Pokročilé ovládání obrazu

Segmentováním kategorií poskytují režimy **Expert1** a **Expert2** více kategorií, které mohou uživatelé nastavit podle potřeby, aby dosáhli optimální kvalitu obrazu.

Tato funkce je určena pro experty v oblasti kvality videa a slouží k vyladění obrazové kvality speciálních videí. Funkce nemusí být vhodná pro videa obecného typu.



- 1   Vyberte položku **OBRAZ**.
- 2   Vyberte položku **Režim obrazu**.
- 3   Vyberte položky **Expert1** nebo **Expert2**.
- 4   Vyberte možnost **Ovládání pro odborníky**.
- 5   Vyberte požadovaný zdroj.
- 6   Provedte příslušné úpravy.

- Stisknutím tlačítka MENU (NABÍDKA) se vrátíte k normálnímu sledování televize.
- Stisknutím tlačítka RETURN (NÁVRAT) se vrátíte na předchozí obrazovku nabídky.

<p>Dynamický kontrast (Vyp./Nízký/Vysoká)</p>	<ul style="list-style-type: none"> ▪ Upravte kontrast tak, aby jeho úroveň byla co nejlepší vzhledem k jasů obrazovky. Rozlišení barevného přechodu se zvýrazní, když jsou světlé části světlejší a tmavé části tmavší. Tato funkce pracuje s dynamickým kontrastem a pomocí ztmavování a jiných vstupních signálů vytváří poutavější obraz.
<p>Potlačení šumu (Vyp./Nízký/Střední/Vysoká)</p>	<ul style="list-style-type: none"> ▪ Snižuje obrazový šum, aniž by došlo k ovlivnění kvality obrazu. Tato funkce se rovněž používá ke snížení rekurzivního šumu a MPEG šumu (Mosquito/Block).
<p>Korekce gama (Nízký/Střední/Vysoká)</p>	<ul style="list-style-type: none"> ▪ Můžete upravit jas tmavých oblastí a oblastí se střední úrovní šedé. <ul style="list-style-type: none"> • Nízký : Zvýší jas tmavých oblastí a oblastí se střední úrovní šedé. • Střední: Zvýrazní původní barevné přechody obrazu. • Vysoká: Sníží jas tmavých oblastí a oblastí se střední úrovní šedé.
<p>Úroveň černé (Nízký/Vysoká)</p>	<ul style="list-style-type: none"> • Nízká : Odraz obrazovky bude tmavší. • Vysoká : Odraz obrazovky bude světlejší. • Automaticky : Zjištění úrovně černé barvy v obrazu a automatické nastavení úrovně Vysoká nebo Nízká. ▪ Tmavé části obrazu budou vypadat tmavší. Nastaví správnou úroveň černé barvy v obrazu. Tato funkce pracuje v následujících režimech: AV (NTSC-M), HDMI a Component. Tato funkce umožňuje vybrat hodnoty Low (Nízký) nebo High (Vysoký) v následujících režimech: AV(NTSC-M), HDMI nebo Component. V ostatních případech je možnost Black level
<p>Režim filmu (Zap./Vyp.)</p>	<ul style="list-style-type: none"> ▪ Zajistí přirozenější zobrazení filmů. Tato vlastnost je aktivní pouze v režimech TV, AV a Component 480i/576i/1080i
<p>Barevný standard (SD/HD)</p>	<ul style="list-style-type: none"> ▪ Colour Standard (SD/HD) (Barevný standard – SD/HD): Umožňuje vybrat mezinárodní standard pro barevný rozsah, který bude použit při nastavení barevného rozsahu na hodnotu Standard (Standardní). <ul style="list-style-type: none"> • SD: Zvýší barevnou přesnost upravením výstupního obrazu tak, aby odpovídal standardu Colour Coordinate Standard organizace EBU (European Broadcasting Union). • HD: Zvýší barevnou přesnost upravením výstupního obrazu tak, aby odpovídal standardu ITU.BT-709 (High Definition Signal International Colour Coordinate Standard).
<p>Barevný rozsah (Široký/Standardní)</p>	<ul style="list-style-type: none"> ▪ Colour Gamut (Wide/Standard) (Barevný rozsah – Široký/Standardní): Umožňuje změnit barevný rozsah výstupního obrazu. <ul style="list-style-type: none"> • Wide (Široký): Vytváří bohaté barevné tóny za použití maximálního barevného rozsahu, který je v televizoru dostupný, bez ohledu na vstupní obraz. • Standard (Standardní): Na základě vstupních obrazových dat (rozlišení/formát) modifikuje barevný rozsah a vytváří tak přesné barevné tóny, které splňují mezinárodní standardy.
<p>Vylepšení ostroty hran (Vyp./Zap.)</p>	<ul style="list-style-type: none"> ▪ Krajní oblasti videa zobrazí jasněji a výrazněji, a přitom přirozeně. Zvýrazní snímky videa, aniž by došlo k přesvětlení.



NASTAVENÍ OBRAZU

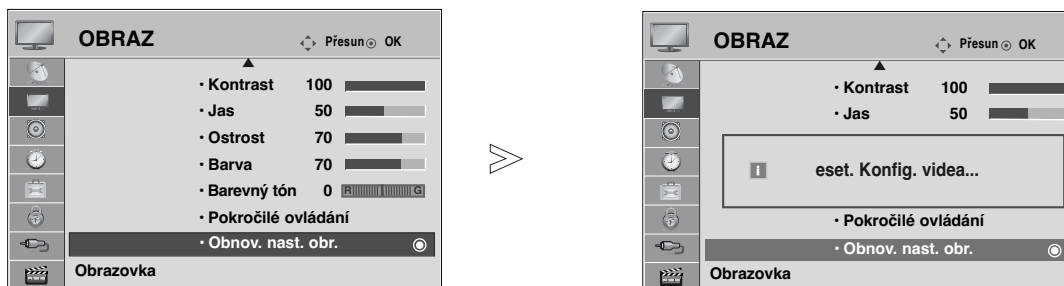

<p>Vyvážení bílé (Vyvážení bílé – Střední/Teplá/Studená)</p>	<ul style="list-style-type: none">▪ White Balance (Medium/Warm/Cool) (Vyvážení bílé – Střední/Teplá/Studená)<ul style="list-style-type: none">• Umožňuje upravit vyvážení bílé.▪ Pattern (Inner/Outer) (Vzor – Vnitřní/Vnější)<ul style="list-style-type: none">• Umožňuje určit, zda se má při úpravě vyvážení bílé použít interní vzor, nebo externí vzor.▪ Red Gain/Green Gain/Blue Gain (Zesílení červené/zelené/modré)<ul style="list-style-type: none">• Umožňuje upravit vysokoúrovňové vyvážení bílé.▪ Red Offset/Green Offset/Blue Offset (Posunutí červené/zelené/modré)<ul style="list-style-type: none">• Umožňuje upravit nízkoúrovňové vyvážení bílé.
<p>System správy barev</p>	<ul style="list-style-type: none">▪ Colour (Red/Green/Blue/Yellow/Cyan/Magenta) (Barva – Červená/Zelená/Modrá/Žlutá/Azurová/Purpurová)<ul style="list-style-type: none">• Umožňuje upravit barevnou sytost podle oblasti.▪ Tint (Red/Green/Blue/Yellow/Cyan/Magenta) (Barevný tón – Červená/Zelená/Modrá/Žlutá/Azurová/Purpurová)<ul style="list-style-type: none">• Umožňuje upravit barevný tón podle oblasti.

PICTURE RESET (VÝCHOZÍ NASTAVENÍ OBRAZU)

Nastavení vybraných režimů obrazu se vrátí na výchozí nastavení z výroby.



1   Vyberte položku **OBRAZ**.

2   Vyberte položku **Obnov. nast. obr.** .

3  Inicializujte upravenou hodnotu.

- Stisknutím tlačítka MENU (NABÍDKA) se vrátíte k normálnímu sledování televize.
- Stisknutím tlačítka RETURN (NÁVRAT) se vrátíte na předchozí obrazovku nabídky.

NASTAVENÍ OBRAZU

ISM (metoda minimalizace vypálení obrazu)

Neměnný obraz, který je na obrazovce zobrazen po delší dobu, vede ke vzniku tzv. duchu, který bude přítomen i po změně obrazu. Dbejte proto na to, aby na obrazovce nezůstával dlouho zobrazen stejný obraz.

Orbiter

Funkce Orbiter slouží k předcházení násobnému obrazu (duchů). Přesto však doporučujeme vyvarovat se ponechání pozastaveného obrazu na obrazovce. Obrazovka se každé dvě minuty pohne, aby se zabránilo vzniku násobného obrazu.

Čištění barev

Střídavě je zobrazován barevný blok (s mírně posunutým obrazem) a bílý vzor. Je obtížné vnímat přetrvávající obraz, zatímco je dočasný přetrvávající obraz odstraněn a zobrazen je barevný vzor.

Vybílení

Funkce White Wash (Vymazání) odstraňuje z obrazovky pozastavený obraz.

Poznámka: V krajních případech funkce White Wash nedokáže pozastavený obraz zcela odstranit.

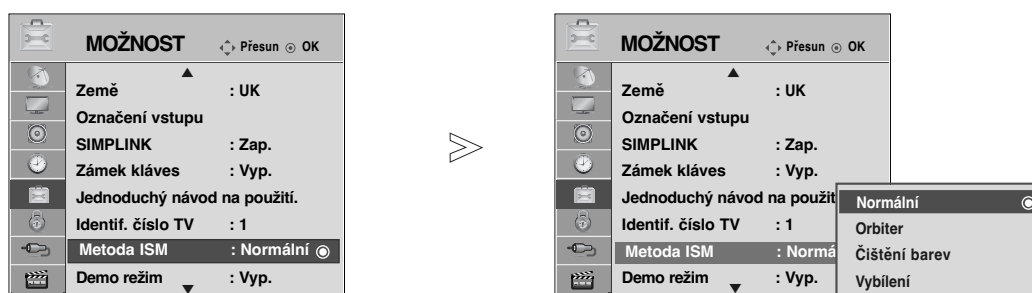

1 MENU Vyberte položku **MOŽNOST**.

2 Vyberte možnost **Metoda ISM**.

3 Vyberte položky **Normální**, **Orbiter**, **Čištění barev** nebo **Vybílení**.

4 Nastavení uložte.



• Pokud tyto funkce nepotřebujete využívat, vyberte možnost **Normální**.



- Stisknutím tlačítka MENU (NABÍDKA) se vrátíte k normálnímu sledování televize.
- Stisknutím tlačítka RETURN (NÁVRAT) se vrátíte na předchozí obrazovku nabídky.

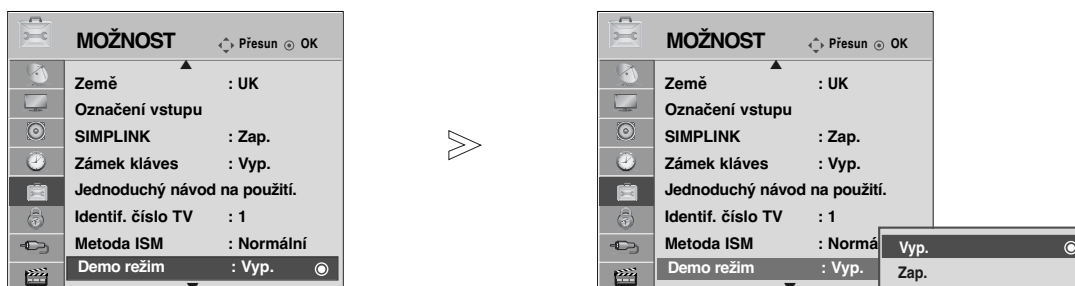

Ukázkový režim

Použijte jej pro sledování rozdílu mezi nastavením XD Demo on a XD Demo off.



1   Vyberte položku **MOŽNOST**.

2   Vyberte položku **Demo režim**.

3   Vyberte položku **Zap.** nebo **Vyp.**.
Chcete-li ukázkový režim zastavit, stiskněte jakékoli tlačítko.

- Stisknutím tlačítka MENU (NABÍDKA) se vrátíte k normálnímu sledování televize.
- Stisknutím tlačítka RETURN (NÁVRAT) se vrátíte na předchozí obrazovku nabídky.





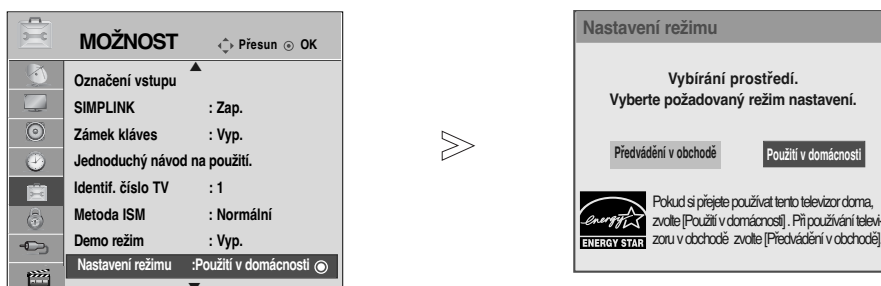

NASTAVENÍ OBRAZU

Nastavení režimu

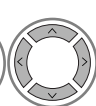
Doporučujeme nastavit televizor do režimu Home Use (Domácí použití), který poskytuje nejlepší obraz v domácím prostředí.

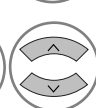
Režim Store Demo (Ukázka v obchodě) je optimální při vystavení televizoru v obchodě.



-   Vyberte položku **MOŽNOST**.
-   Vyberte položku **Nastavení režimu**.
-   Vyberte položku **Předvádění v obchodě** nebo **Použití v domácnosti**.
-  Nastavení uložte.

- Stisknutím tlačítka MENU (NABÍDKA) se vrátíte k normálnímu sledování televize.
- Stisknutím tlačítka RETURN (NÁVRAT) se vrátíte na předchozí obrazovku nabídky.





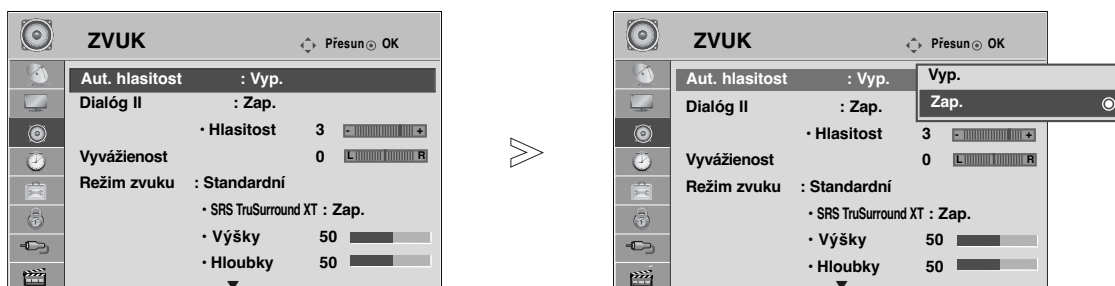

NASTAVENÍ ZVUKU A JAZYKA

AUTOMATICKÉ VYROVNÁNÍ HLASITOSTI

Funkce Auto Volume (Automatická hlasitost) automaticky udržuje vyrovnanou úroveň hlasitosti, i když přepínáte programy.

Jelikož se vysílací podmínky u jednotlivých stanic liší, může být třeba upravit hlasitost při každé změně kanálu. Tato funkce provádí u každého programu automatickou úpravu, díky čemuž je hlasitost stabilní.



-   Vyberte položku **ZVUK**.
-   Vyberte položku **Aut. hlasitost**.
-   Vyberte položku **Zap.** nebo **Vyp.**.

- Stisknutím tlačítka MENU (NABÍDKA) se vrátíte k normálnímu sledování televize.
- Stisknutím tlačítka RETURN (NÁVRAT) se vrátíte na předchozí obrazovku nabídky.

NASTAVENÍ ZVUKU A JAZYKA

PŘEDDEFINOVANÉ NASTAVENÍ ZVUKU-SOUND MODE (REŽIM ZVUKU)

Můžete si zvolit vlastní preferované nastavení zvuku: Standard, Music (Hudba), Cinema (Kino), Sport nebo Game (Hra). Rovněž můžete upravit Treble (Výšky) a Bass (Basy).

Díky funkci **Režim zvuku** získáte vynikající zvuk, aniž by bylo nutno provádět zvláštní úpravy – televizor nastavuje zvuk na základě obsahu programu.

Položky Standard (Standardní), Music (Hudba), Kino, Sport nebo Game (Hra) jsou výrobcem přednastaveny na optimální kvalitu.

Standardní Nabízí standardní kvalitu zvuku.

Hudba Optimalizuje zvuk pro poslech hudby.

Kino Optimalizuje zvuk pro sledování filmů.

Sport Optimalizuje zvuk pro sledování sportovních přenosů.

Hra Optimalizuje zvuk pro hraní her.

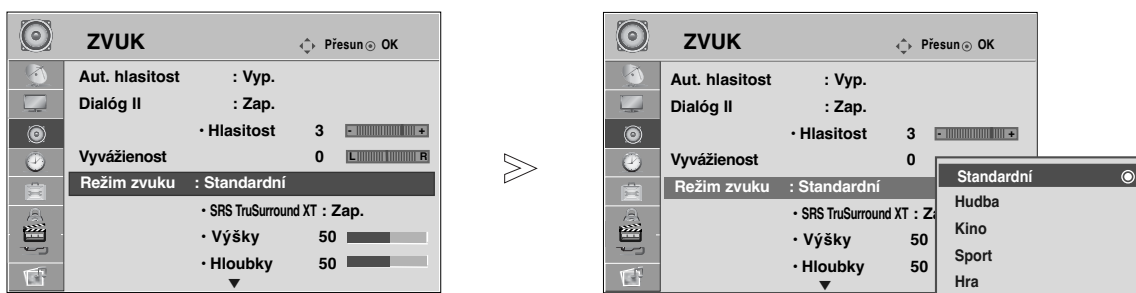

1 MENU   Vyberte položku **ZVUK**.

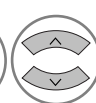
2   Vyberte položku **Režim zvuku**.









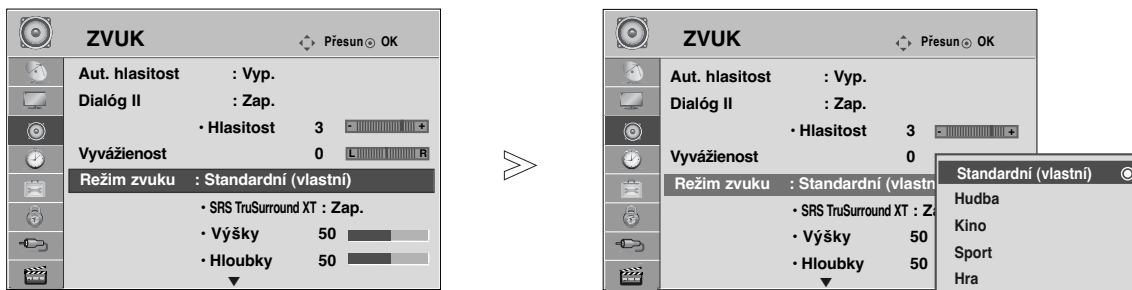

3   Vyberte možnosti **Standardní, Hudba, Kino, Sport** nebo **Hra**.

• Režim zvuku lze upravit také v nabídce **Q.Menu** (Rychlá nabídka).

- Stisknutím tlačítka MENU (NABÍDKA) se vrátíte k normálnímu sledování televize.
- Stisknutím tlačítka RETURN (NÁVRAT) se vrátíte na předchozí obrazovku nabídky.

ÚPRAVY NASTAVENÍ ZVUKU-UŽIVATELSKÝ REŽIM







- 1   Vyberte položku **ZVUK**.
- 2   Vyberte položku **Režim zvuku**.
- 3   Vyberte položku **Standardní, Hudba, Kino, Sport** nebo **Hra**.
- 4   Vyberte položku **Výšky** nebo **Hloubky**.
- 5   Vyberte požadovanou úroveň zvuku.

- Stisknutím tlačítka MENU (NABÍDKA) se vrátíte k normálnímu sledování televize.
- Stisknutím tlačítka RETURN (NÁVRAT) se vrátíte na předchozí obrazovku nabídky.

SRS TRUSURROUND XT

Tuto možnost vyberte, požadujete-li realistický zvuk.

- 1   Vyberte položku **ZVUK**.
- 2   Vyberte možnost **SRS TruSurround XT**.
- 3   Vyberte položku **Zap.** nebo **Vyp..**

• **SRS TruSurround XT** : TruSurround XT je patentovaná technologie SRS, která řeší problém přehrávání 5.1kanálového obsahu za použití dvou reproduktorů.

- Stisknutím tlačítka MENU (NABÍDKA) se vrátíte k normálnímu sledování televize.
- Stisknutím tlačítka RETURN (NÁVRAT) se vrátíte na předchozí obrazovku nabídky.

- ▶  je obchodní značkou společnosti SRS Labs, Inc.
- ▶ Technologie TruSurround je zabudována v licenci společnosti SRS Labs, Inc.

NASTAVENÍ ZVUKU A JAZYKA

CLEAR VOICE II (ČISTÝ HLAS II)

By differentiating the human sound range from others, it helps users listen to human voices better.

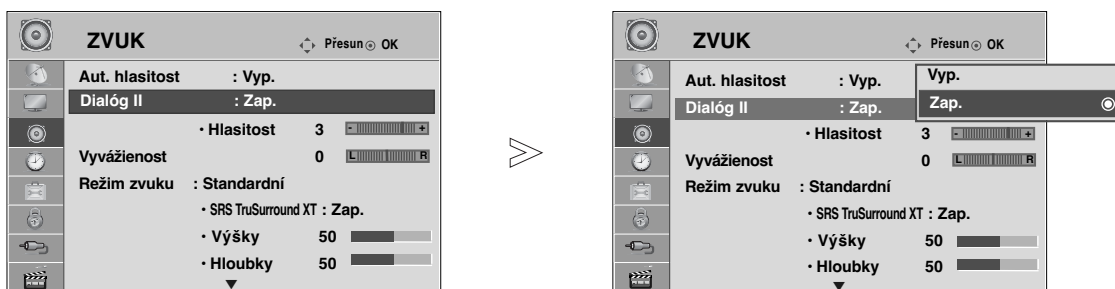

1 MENU Vyberte položku **ZVUK**.

2 Vyberte možnost **Dialóg II**.

• Vyberte úroveň v rozmezí -6 až +6.

3 Vyberte položku **Zap.** nebo **Vyp.**

Je-li možnost **Dialóg II** nastavena na hodnotu **Zap.**(Zapnuto)

4 Vyberte požadovanou úroveň (Level).

- Stisknutím tlačítka MENU (NABÍDKA) se vrátíte k normálnímu sledování televize.
- Stisknutím tlačítka RETURN (NÁVRAT) se vrátíte na předchozí obrazovku nabídky.

Nastavení vyvážení

Můžete nastavit požadované vyvážení zvuku reproduktorů.

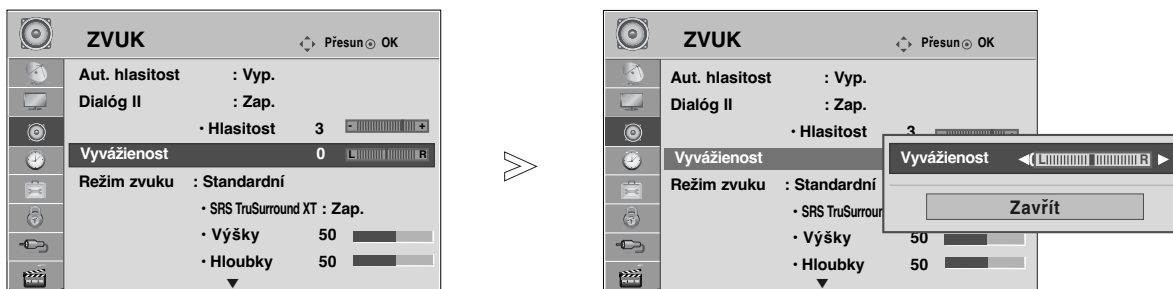

1 MENU Vyberte položku **ZVUK**.

2 Vyberte možnost **Vyvážení**.

3 Provedte požadovanou opravu.

- Stisknutím tlačítka MENU (NABÍDKA) se vrátíte k normálnímu sledování televize.
- Stisknutím tlačítka RETURN (NÁVRAT) se vrátíte na předchozí obrazovku nabídky.





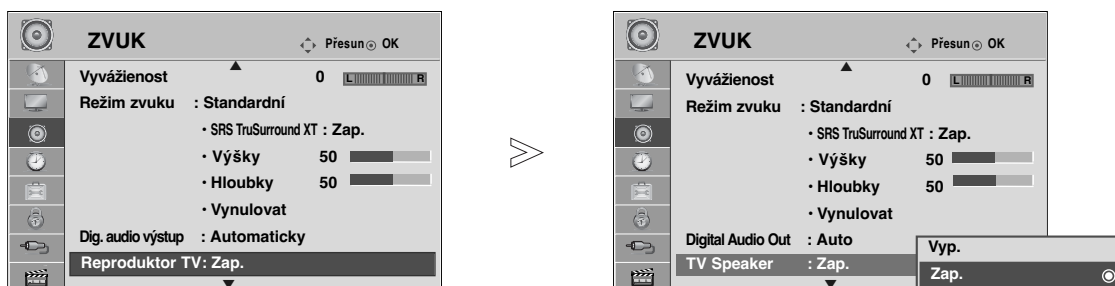

NASTAVENÍ ZAPNUTÍ A VYPNUTÍ REPRODUKTORŮ TELEVIZORU

Parametry vnitřního reproduktoru lze upravit.

V režimech AV1, AV2, AV3(s výjimkou 42/50PQ10**, 42/50PQ11**), KOMPONENT(s výjimkou 42/50PQ10**, 42/50PQ11**), RGB(s výjimkou 42/50PQ10**, 42/50PQ11**) a HDMI1 za použití kabelu z HDMI na DVI může z reproduktoru televizoru vycházet zvuk, i když nebude přítomen videosignál.

Chcete-li použít externí stereofonní systém, vnitřní reproduktory televizoru vypněte.



- 1   Vyberte položku **ZVUK**.
- 2   Vyberte položku **Reproduktor TV**.
- 3   Vyberte položku **Zap.** nebo **Vyp..**

! POZNÁMKA

- Pokud je reproduktor televizoru vypnut, zatímco je v provozu domácí kino s připojením Simplink, zvukový výstup se automaticky přepne do reproduktoru domácího kina. Jakmile reproduktor televizoru zapnete, zvukový výstup se vrátí do tohoto reproduktoru.

- Stisknutím tlačítka MENU (NABÍDKA) se vrátíte k normálnímu sledování televize.
- Stisknutím tlačítka RETURN (NÁVRAT) se vrátíte na předchozí obrazovku nabídky.

NASTAVENÍ ZVUKU A JAZYKA

VOLBA DIGITÁLNÍHO ZVUKOVÉHO VÝSTUPU

Tato funkce slouží k volbě preferovaného výstupu digitálního zvuku.





Přístroj může poskytovat zvuk Dolby Digital pouze u stanic vysílajících zvuk Dolby Digital Audio. Je-li dostupný formát Dolby Digital, výběr položky Auto v nabídce Digital Audio Out (Digitální zvukový výstup) nastaví výstup SPDIF na hodnotu Dolby Digital.

Pokud je v nabídce Digital Audio Out (Digitální zvukový výstup) nastavena hodnota Auto a formát Dolby Digital není k dispozici, výstup SPDIF bude nastaven na PCM (Pulse-code modulation).

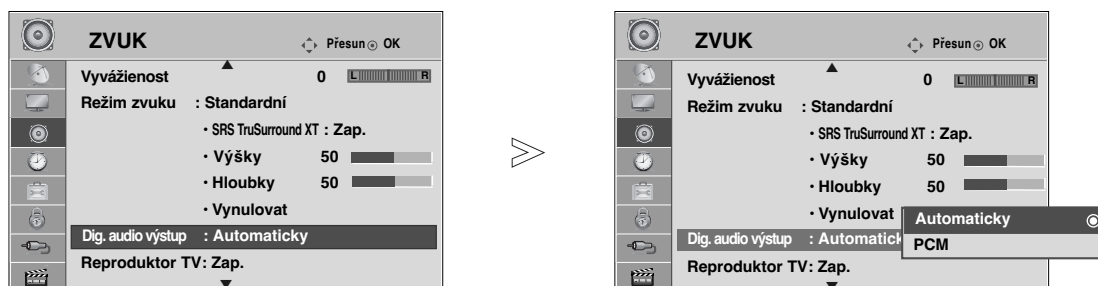
Pokud je nastavena možnost Dolby Digital a Audio language (Jazyk zvuku) u vysílání se zvukem Auto, bude se přehrávat pouze zvuk Dolby Digital.

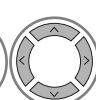
Pokud převaděč vzorkovací frekvence na tomto čipu nepodporuje převod 44,1 na 48 kHz, měl by takový obsah na digitálním výstupu vždy produkovat stereofonní PCM.

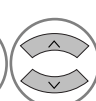

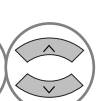
- 1   Vyberte položku **ZVUK**.
- 2   Vyberte možnost **Dig. audio výstup**.
- 3   Vyberte možnost **Automaticky** nebo **PCM**.



Vyrobeno v licenci společnosti Dolby Laboratories. „Dolby“ a symbol dvojitého D jsou ochranné známky společnosti Dolby Laboratories.





- Je možné, že v režimu HDMI nebudou některé přehrávače DVD přehrávat zvuk SPDIF. V tom případě nastavte výstup digitálního zvuku přehrávače DVD na možnost PCM. (V režimu HDMI není podporován zvuk ve formátu DOLBY DIGITAL PLUS.)

- Stisknutím tlačítka MENU (NABÍDKA) se vrátíte k normálnímu sledování televize.
- Stisknutím tlačítka RETURN (NÁVRAT) se vrátíte na předchozí obrazovku nabídky.

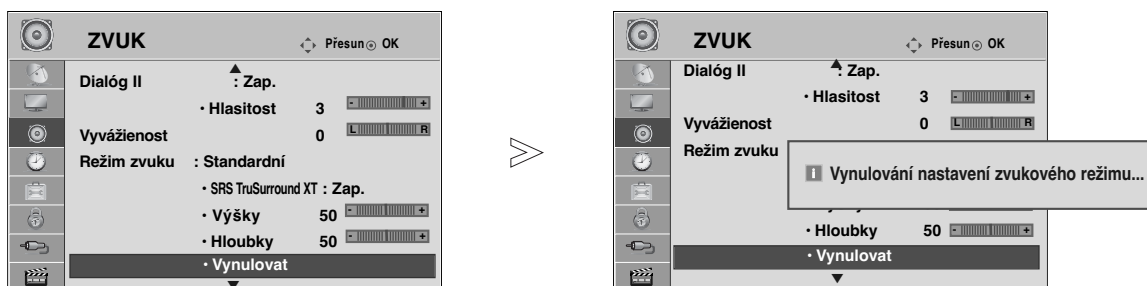
AUDIO RESET (RESETOVÁNÍ ZVUKU)

Nastavení vybraných režimů zvuku se vrátí na výchozí nastavení z výroby.



- 1   Vyberte položku ZVUK.
- 2   Vyberte položku Vynulovat.
- 3  Inicializujte upravenou hodnotu.

- Stisknutím tlačítka MENU (NABÍDKA) se vrátíte k normálnímu sledování televize.
- Stisknutím tlačítka RETURN (NÁVRAT) se vrátíte na předchozí obrazovku nabídky.

NASTAVENÍ ZVUKU A JAZYKA





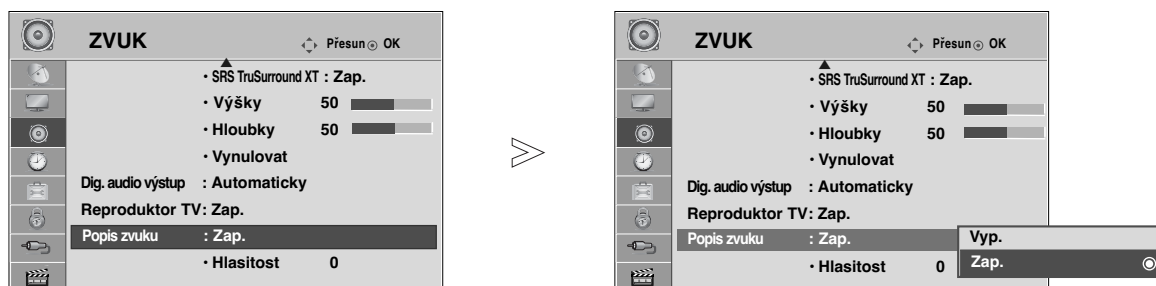

Zvukový popis (POUZE V DIGITÁLNÍM REŽIMU)

Tato funkce je určená pro nevidomé a vedle základní zvukové stopy poskytuje také zvukový popis právě zobrazované situace.



V případě zapnutí funkce Audio Description (Zvukový popis) bude základní zvuková stopa a zvukový popis zpřístupněn pouze u těch programů, které tento popis obsahují.

Pokud je jako hlavní zvuk nastaven formát AAC nebo Dolby Digital Plus Audio, není funkce Audio Description (Zvukový popis) podporována.



- 1   Vyberte položku **ZVUK**.
- 2   Vyberte možnost **Popis zvuku**.
- 3   Vyberte položku **Zap.** nebo **Vyp..**

Je-li možnost **Audio Description (Zvukový popis)** nastavena na hodnotu **On (Zapnuto)**



- 4   Vyberte požadovanou hlasitost (Volume).

- Stisknutím tlačítka MENU (NABÍDKA) se vrátíte k normálnímu sledování televize.
- Stisknutím tlačítka RETURN (NÁVRAT) se vrátíte na předchozí obrazovku nabídky.

Stereo/duální příjem (Pouze v analogovém režimu)

Pokud je vybrán program, informace o zvuku pro stanici se zobrazí s číslem programu a názvem stanice.

1   Vyberte položku **Zvuk**.

2   Slouží k výběru výstupu zvuku.

Vysílání	Displej na obrazovce
Mono	MONO
Stereo	STEREO
Duální	DUAL I, DUAL II, DUAL I+II

■ Volba mono zvuku

Pokud je při příjmu sterea stereofonní signál slabý, můžete přepnout na režim mono. Při příjmu v režimu mono se zřetelnost zvuku vylepší.

■ Volba jazyka při dvojjazyčném vysílání

Jestliže je možné přijímat program ve dvou jazycích (duální vysílání), můžete přepnout na funkce DUAL I, DUAL II nebo DUAL I+II.

DUAL I posílá do reproduktorů primární vysílaný jazyk.

DUAL II posílá do reproduktorů sekundární vysílaný jazyk.

DUAL I+II posílá do každého reproduktoru jiný jazyk.

NASTAVENÍ ZVUKU A JAZYKA

Příjem NICAM (Pouze v analogovém režimu)

Je-li váš přístroj vybaven přijímačem pro příjem NICAM, můžete přijímat vysoce kvalitní digitální zvuk NICAM (Near Instantaneous Companding Audio Multiplex).

Výstup zvuku lze vybrat podle typu přijímaného vysílání.

-
- 1** Když je přijímán zvuk NICAM mono, můžete si vybrat **NICAM MONO** nebo **FM MONO**.
 - 2** Když je přijímán zvuk NICAM stereo, můžete si vybrat **NICAM STEREO** nebo **FM MONO**.
Je-li stereo signál slabý, přepněte na FM MONO.
 - 3** Když přijímáte duální zvuk NICAM, můžete si vybrat **NICAM DUAL I**, **NICAM DUAL II** nebo **NICAM DUAL I+II**, popř. **FM MONO**.
-

Výběr zvukového výstupu

V režimu AV, Component, RGB nebo HDMI je možné vybírat zvukový výstup pro levý a pravý reproduktor.

Vyberte výstup zvuku.

L+R : Audio signál z levého L audio vstupu je posílán do levého reproduktoru a audio signál z pravého R audio vstupu je posílán do pravého reproduktoru.

L+L : Audio signál z levého L audio vstupu je posílán do levého i pravého reproduktoru.

R+R : Audio signál z pravého R audio vstupu je posílán do levého i pravého reproduktoru.

Volba jazyka/země nabídky na obrazovce

Při prvním zapnutí se na obrazovce televizoru zobrazí nabídka instalační příručky.

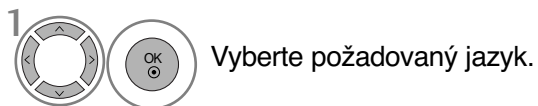

* Pokud chcete změnit již nastavený jazyk/zemi

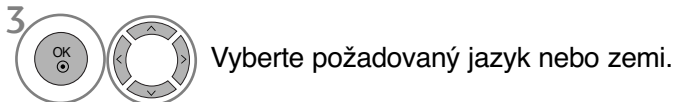
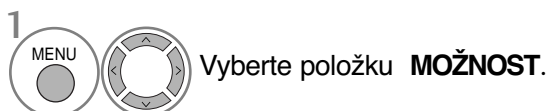

- Stisknutím tlačítka MENU (NABÍDKA) se vrátíte k normálnímu sledování televize.
- Stisknutím tlačítka RETURN (NÁVRAT) se vrátíte na předchozí obrazovku nabídky.

! POZNÁMKA

- ▶ Pokud nedokončíte úvodního **Installation guide** (Průvodce instalací) stiskem tlačítka **RETURN** nebo vypršením časového limitu OSD (zobrazení na obrazovce), bude opakovaně objevovat po každém zapnutí přístroje.
- ▶ Pokud vyberete nesprávnou zemi, teletext nemusí být správně zobrazen a při jeho provozu může docházet k problémům.
- ▶ Funkce CI (Common Interface) nemusí být použita, záleží na situaci vysílání v dané zemi.
- ▶ Ovládací tlačítka režimu digitální televize nemusí fungovat v závislosti na situaci digitálního vysílání v dané zemi.
- ▶ V zemích, kde není pevná regulace digitálního vysílání, nemusí některé funkce DTV fungovat v závislosti na okolnostech digitálního vysílání.
- ▶ Nastavení země „UK“ zvolte, pouze pokud se nacházíte na území Spojeného království Velké Británie a Severního Irska.
- ▶ Je-li jako nastavení země použito „--“, budou k dispozici programy zahrnuté ve standardním pozemním digitálním vysílání, které je dostupné v Evropě, ale některé funkce DTV nemusí fungovat správně.

NASTAVENÍ ZVUKU A JAZYKA

LANGUAGE SELECTION (Volba jazyka)

(POUZE V DIGITÁLNÍM REŽIMU)

Zvukové funkce umožňují vybrat preferovaný jazyk zvuku. Pokud nejsou zvuková data vysílána ve vybraném jazyce, bude přehráván zvuk ve výchozím jazyce.

Pokud jsou vysílány titulky ve dvou nebo více jazycích, použijte funkci Subtitle (Titulky). Pokud nejsou data titulků vysílána ve vybraném jazyce, budou zobrazeny titulky ve výchozím jazyce.

Pokud nejsou podporovány jazyky, které jste vybrali jako primární jazyk zvuku a titulků, můžete vybrat jazyk v sekundární kategorii.

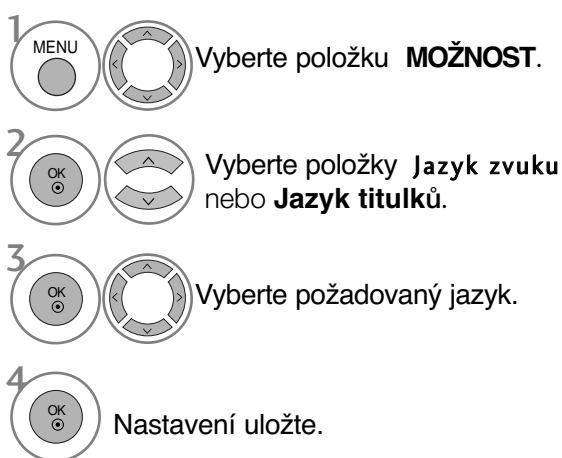

- Stisknutím tlačítka RETURN (NÁVRAT) se vrátíte na předchozí obrazovku nabídky.

< Výběr jazyka zvuku >

- ▶ Pokud probíhá vysílání ve dvou nebo více jazycích, můžete vybrat jazyk zvuku.
- ▶ V případě formátů AAC, Dolby Digital a Dolby Digital PLUS nelze vybrat L+R, L+L ani R+R.

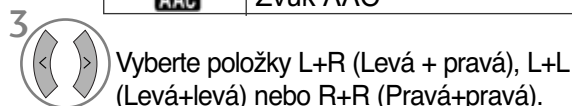

< Výběr jazyka titulků >

- ▶ Když jsou vysílány titulky ve dvou nebo více jazycích, můžete si vybrat jazyk titulků pomocí tlačítka SUBTITLE na dálkovém ovládacím zařízení.
- ▶ Stiskem tlačítek ^ v vyberte jazyk titulků.

- Jazyk zvuk nebo titulků může být označen kódem o jednom až třech znacích, vysílaným poskytovatelem služby.
- Když vyberete doplňkovou zvukovou stopu, (zvuk pro zrakově nebo sluchově postižené), může být překryta část hlavní zvukové stopy.

Informace o jazyce zvuku na OSD

Nabídka	Stav
N.A	Není k dispozici
MPEG	Zvuk MPEG
Dolby Digital	Zvuk Dolby Digital
ABC	Zvuk pro zrakově postižené
ABC	Zvuk pro sluchově postižené
Dolby Digital Plus	Dolby Digital Plus Audio
AAC	Zvuk AAC

Informace o jazyce titulků na OSD

Nabídka	Stav
N.A	Není k dispozici
ABC	Titulky teletextu
ABC	Titulky pro sluchově postižené

NASTAVENÍ ČASU

Nastavení hodin

Hodiny jsou při příjmu digitálního signálu nastaveny automaticky. (Pokud není k dispozici signál DTV, můžete hodiny nastavit automaticky.)



Abyste mohli používat funkci časového zapnutí / vypnutí, musíte nejprve správně nastavit čas.

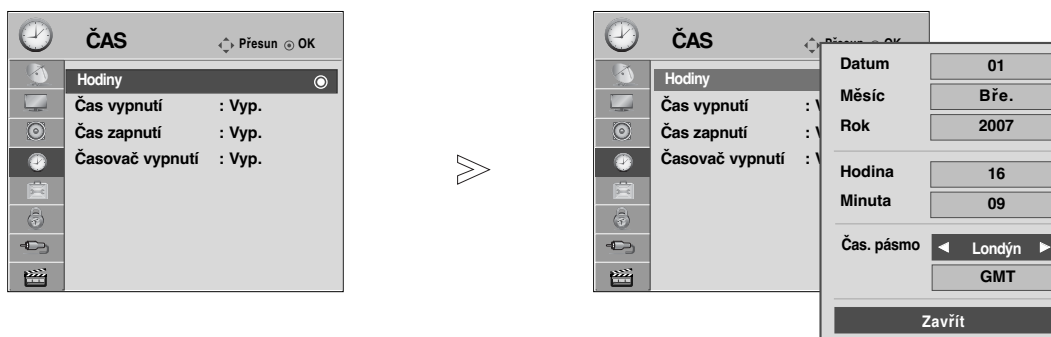

Když vyberete město pro časové pásmo a čas je nastavován automaticky digitálním signálem, nastaví přístroj čas podle posunutí času mezi časovým pásmem a časem GMT (Greenwich Mean Time) přijímaným z vysílaného signálu.

Po nastavení hodin v režimu DTV již nelze čas změnit. Pokud je však název města v Časovém pásmu změněn na vyrovnávání, je možné čas změnit o jednu hodinu.



1   Vyberte možnost **ČAS**.

2   Vyberte položku **Hodiny**.

3   Vyberte možnost Year (Rok), Date (Datum), Time (Čas) nebo Time Zone (Časové pásmo).

4  Nastavte možnosti Year (Rok), Date (Datum), Time (Čas) a Time Zone (Časové pásmo).

- Stisknutím tlačítka MENU (NABÍDKA) se vrátíte k normálnímu sledování televize.
- Stisknutím tlačítka RETURN (NÁVRAT) se vrátíte na předchozí obrazovku nabídky.

NASTAVENÍ ČASU

NASTAVENÍ AUTOMATICKÉHO ZAPNUTÍ A VYPNUTÍ

Časový vypínač automaticky vypíná přístroj do pohotovostního režimu po uplynutí nastavené doby. Dvě hodiny poté, co se přístroj zapne s použitím funkce časového zapnutí, se přepne automaticky zase zpět do pohotovostního režimu, pokud není stisknuto žádné tlačítko.

Když nastavíte funkci časového zapnutí nebo vypnutí, pracují tyto funkce každý den v zadanou dobu. Funkce časového vypnutí má přednost před funkcí časového zapnutí, jsou-li nastaveny na stejný čas. Aby pracovalo časové zapnutí, musí být přístroj v pohotovostním režimu.

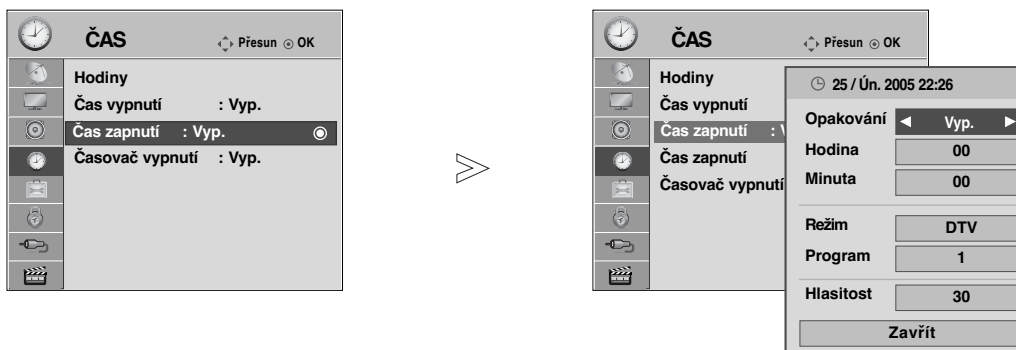

- 1 Vyberte možnost **ČAS**.
- 2 Vyberte položku **Čas vypnutí** nebo **Čas zapnutí**.

Pokud je vybrána položka On Time (**Čas vypnutí**).

- 3 Vyberte položku **Opakování**.
- 4 Vyberte možnost **Vyp.**, **Jednou**, **Denně**, **Po ~ Pá**, **Po ~ So**, **So ~ Ne** nebo **Ne**.
- 5 Nastavte hodinu.
- 6 Nastavte minuty.

- Chcete-li zrušit funkci **Čas Vyp./Zap.**, stiskněte tlačítko $\wedge \vee$ a vyberte možnost **Vyp.**
- **Pouze pro funkci On timer (Zapnutý časovač)**

- 1 Vyberte **Rež im**.
- 2 Vyberte **TV**, **DTV**, **Radio**, **AV1**, **AV2**, **AV3** (s výjimkou 42/50PQ10**, 42/50PQ11**) **Komponentní** (s výjimkou 42/50PQ10**, 42/50PQ11**), **RGB** (s výjimkou 42/50PQ10**, 42/50PQ11**), **HDMI1**, **HDMI2** (s výjimkou 42/50PQ10**, 42/50PQ11**) nebo **HDMI3** (s výjimkou 42/50PQ10**, 42/50PQ11**).
- 3 Nastavte program.
- 4 Nastavte hlasitost při spuštění.

- Stisknutím tlačítka **MENU** (NABÍDKA) se vrátíte k normálnímu sledování televize.
- Stisknutím tlačítka **RETURN** (NÁVRAT) se vrátíte na předchozí obrazovku nabídky.

NASTAVENÍ ČASOVAČE VYPNUTÍ

Při odchodu na lůžko nemusíte přístroj vypínat ručně.

Časovač umožňuje po nastavené době automaticky přepnout přístroj do pohotovostního režimu.

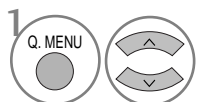

Vyberte položku **Časovač vypnutí**.

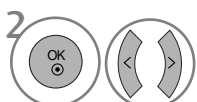

Vyberte možnost **Vyp.**, **10**, **20**, **30**, **60**, **90**, **120**,
180 nebo **240 Minut**.

- Když vypnete přístroj, zruší se nastavená doba do vypnutí automaticky.
- Funkci **Časovač vypnutí** lze nastavit také v nabídce **ČAS**.

RODIČOVSKÝ ZÁMEK A KLASIFIKACE

Nastavení hesla a zamknutí systému

Při prvním zadání hesla stiskněte na dálkovém ovladači tlačítka '0', '0', '0', '0'.

Revitalizujte funkce Blokování programů, Rodičovský zámek a Vnitřní uzamčení.

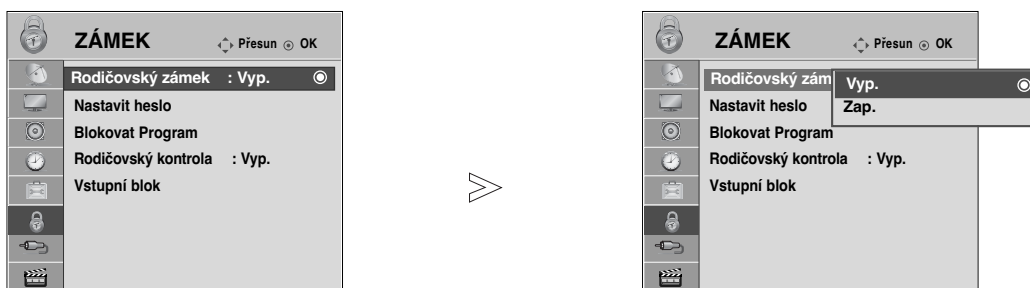

-   Vyberte položku **ZÁMEK**.
-   Vyberte položku **Rodičovský zámek**.
-   Vyberte možnost **Zap..**
-    Nastavte heslo.
-  Zadejte čtyřčíslicové heslo.
Heslo si zapamatujte!
Potvrďte nové heslo opětovným zadáním.

- Pokud heslo zapomenete, stiskněte na dálkovém ovladači tlačítka '7', '7', '7', '7'.
- Při zapnutí této volby se spustí Blokování programů, Rodičovský zámek a Vnitřní uzamčení.

- Stisknutím tlačítka MENU (NABÍDKA) se vrátíte k normálnímu sledování televize.
- Stisknutím tlačítka RETURN (NÁVRAT) se vrátíte na předchozí obrazovku nabídky.





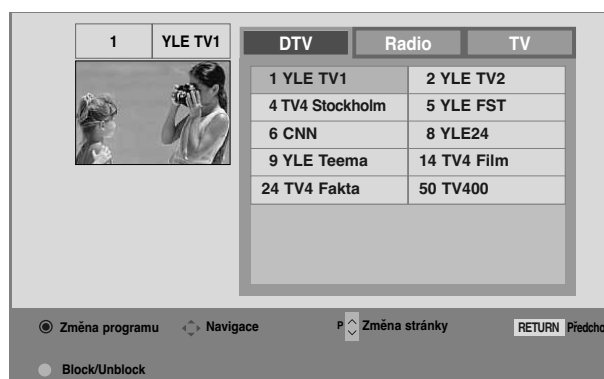
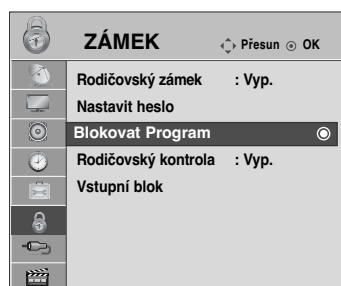

BLOCK PROGRAMME (BLOKOVAT PROGRAM)

Blokuje jakékoli programy, které nechcete sledovat vy nebo které nemají sledovat vaše děti.

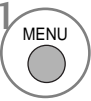
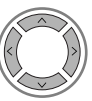
Tuto funkci je možné používat při nastavení **Rodičovský zámek** „Zap.“.

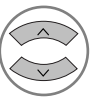
Chcete-li sledovat blokovaný program, zadejte heslo.



-   Vyberte položku **ZÁMEK**.
-   Vyberte možnost **Blokovaný Program**.
-  Přejděte do nabídky **Blokovaný Program**.
-   Vyberte program, který chcete uzamknout.

- Stisknutím tlačítka MENU (NABÍDKA) se vrátíte k normálnímu sledování televize.
- Stisknutím tlačítka RETURN (NÁVRAT) se vrátíte na předchozí obrazovku nabídky.

RODIČOVSKÝ ZÁMEK A KLASIFIKACE

RODIČOVSKÝ ZÁMEK (Pouze v analogovém režimu)

Tato funkce pracuje podle informací z vysílající stanice. Pokud tedy signál obsahuje nesprávné informace, funkce nepracuje.



Pro přístup k této nabídce je nutné heslo.

Tento přístroj je naprogramován tak, aby si pamatoval poslední nastavení, i když jej vypnete.

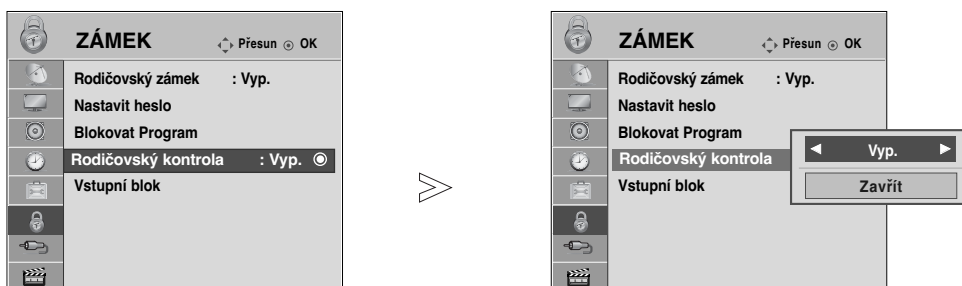

Zabraňte dětem ve sledování některých programů pro dospělé podle nastaveného limitu hodnocení.

Chcete-li sledovat program označený jako omezeně přístupný, zadejte heslo.



1   Vyberte položku **ZÁMEK**.

2   Vyberte položku **Rodičovský kontrola**.

3   Make appropriate adjustments.







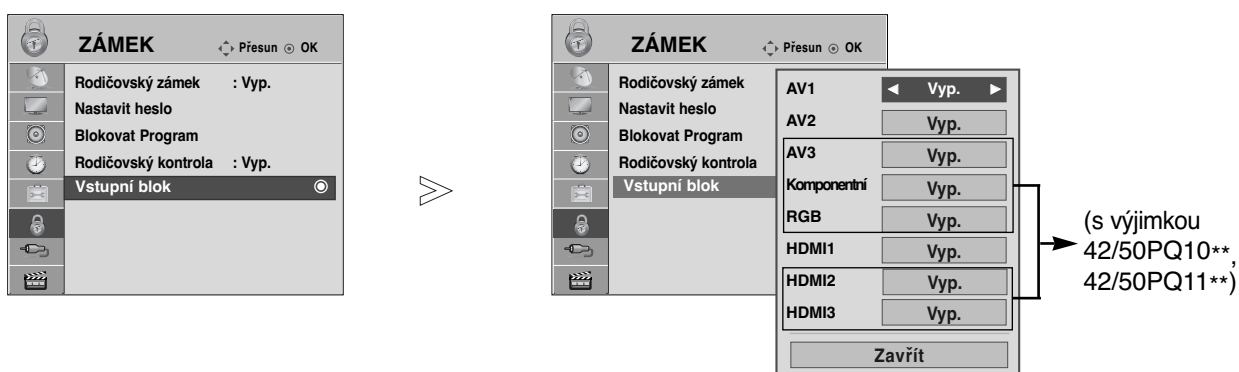

4  Save.

- Stisknutím tlačítka MENU (NABÍDKA) se vrátíte k normálnímu sledování televize.
- Stisknutím tlačítka RETURN (NÁVRAT) se vrátíte na předchozí obrazovku nabídky.

BLOKOVÁNÍ VSTUPU

Umožňuje blokovat vstup.



-   Vyberte položku **ZÁMEK**.
-   Vyberte položku **Vstupní blok**.
-   Vyberte zdroj.
-   Vyberte možnost **Vyp.** nebo **Zap.**.

- Stisknutím tlačítka MENU (NABÍDKA) se vrátíte k normálnímu sledování televize.
- Stisknutím tlačítka RETURN (NÁVRAT) se vrátíte na předchozí obrazovku nabídky.

RODIČOVSKÝ ZÁMEK A KLASIFIKACE

Zámek Kláves

TV přijímač se dá nastavit tak, aby se dal obsluhovat pouze dálkovým ovladačem. Tuto funkci můžete používat k tomu, abyste zabránili sledování nevhodných pořadů.

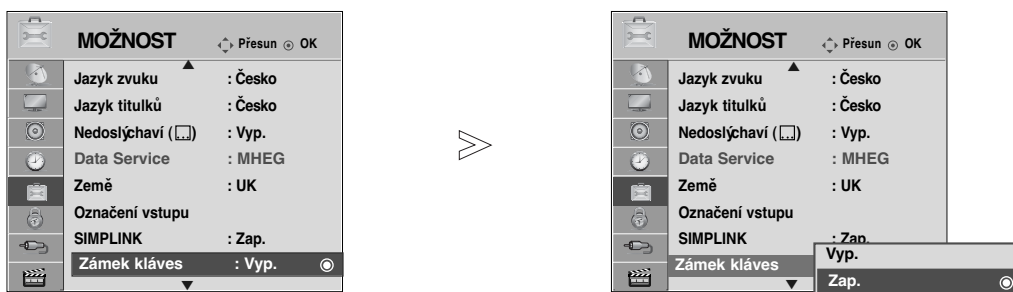

-   Vyberte položku **MOŽNOST**.
-   Vyberte položku **Zámek kláves**.
-   Vyberte položku **Zap.** nebo **Vyp.**
-  Nastavení uložte.

- **Identif. číslo TV : Vyp.**
Je-li televizor vypnutý při zapnutém režimu Key Lock (Zámek klávesnice), stiskněte tlačítko INPUT, P ▲ nebo ▼ na televizoru nebo tlačítko POWER (NAPÁJENÍ) na dálkovém ovladači. Tímto způsobem televizor opět zapnete.
Identif. číslo TV : Zap.
Je-li televizor vypnutý, stiskněte v režimu Zámek kláves 'Zap.' stiskněte tlačítko INPUT, P ▲ nebo ▼ na televizoru nebo tlačítka TV, POWER, INPUT, P ▲ ▼ nebo číselné tlačítko na dálkovém ovladači.
- Když během sledování televizoru v režimu zámku tlačítek stisknete jakékoli tlačítko na předním panelu, zobrazí se na obrazovce nápis 'X Klávesy zamknuty' (Zámek tlačítek zapnut). (Kromě tlačítka ⏻ / I)

- Stisknutím tlačítka MENU (NABÍDKA) se vrátíte k normálnímu sledování televize.
- Stisknutím tlačítka RETURN (NÁVRAT) se vrátíte na předchozí obrazovku nabídky.

TELETEXT

Tato funkce není dostupná ve všech zemích.

Teletext je služba, kterou zdarma vysílá většina TV stanic a která poskytuje plně aktuální informace o událostech, počasí, televizních programech, kurzech akcií a mnoha dalších tématech.

Dekodér teletextu v tomto televizoru může podporovat systémy SIMPLE, TOP a FASTEXT. SIMPLE (standardní teletext) sestává z množství stránek, které se vybírají přímým zadáním příslušného čísla stránky. TOP a FASTEXT jsou modernější metody, které umožňují rychlý a snadný výběr informací z teletextu.

Zapnutí/vypnutí

Stisknutím tlačítka **TEXT** přepnete na zobrazení teletextu.

Na obrazovce se objeví úvodní nebo naposledy prohlížená stránka teletextu.

V záhlaví stránky se zobrazí dvě čísla stránek, název televizní stanice datum a čas. První číslo je Vaše volba stránky, zatímco druhé číslo zastupuje právě zobrazenou stránku.

Dalším stisknutím tlačítka **TEXT** vypnete zobrazení teletextu.

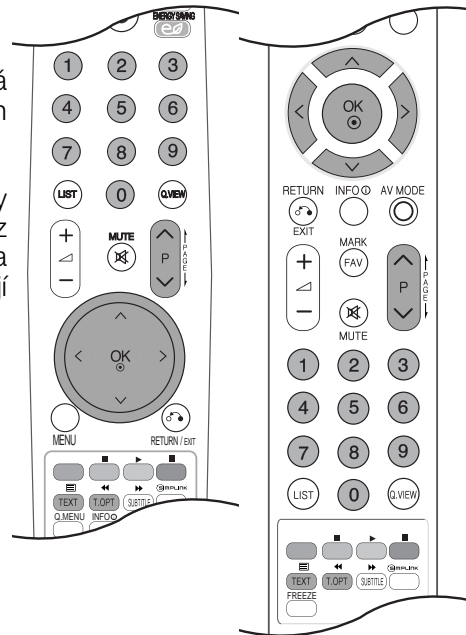

SIMPLE text

■ Výběr stránky

- 1 Číselnými tlačítky vyberte požadované číslo stránky (třímístné číslo). Jestliže během zadávání čísla stránky stisknete nesprávné číslo, musíte dokončit třímístné číslo a potom můžete zopakovat zápis čísla znovu.
- 2 Tlačítka **P** \wedge \vee můžete také použít pro výběr předcházející nebo následující stránky.

TOP Text

Průvodce uživatele zobrazí ve spodní části čtyři políčka - červené, zelené, žluté a modré. Žluté pole označuje následující skupinu a modré pole označuje následující blok.

■ Výběr bloku/skupiny/stránky

- 1 Modrým tlačítkem můžete přecházet z bloku na blok.
- 2 Žlutým tlačítkem můžete přejít na následující skupinu s automatickým přeskočením do následujícího bloku.
- 3 Zeleným tlačítkem můžete přejít na následující existující stránku s automatickým přeskočením do následujícího bloku.
Alternativně můžete také použít tlačítko **P** \wedge .
- 4 Červeným tlačítkem se můžete vrátit na předcházející výběr. Alternativně můžete také použít tlačítko **P** \vee .

■ Přímý výběr stránky

Stejně jako v režimu SIMPLE teletext, si můžete v režimu TOP vybrat stránku zapsáním třímístného čísla pomocí číselných tlačítek.

FASTEXT

Barevným políčkům, které se nacházejí ve spodní části obrazovky jsou přiřazeny teletextové stránky, které si můžete vybrat stisknutím odpovídajícího barevného tlačítka.

■ Výběr stránky

- 1 Stiskněte tlačítko **T.OPT (Možnosti textu)** a potom pomocí tlačítka $\wedge \vee$ vyberte nabídku .
- 2 Zobrazte stránku s rejstříkem. Stránky, které jsou uvedeny v barevných polích ve spodní části obrazovky můžete vybírat barevnými tlačítky na dálkovém ovladači.
- 3 Stejně jako v režimu SIMPLE teletext, si můžete v režimu FASTEXT vybrat stránku zapsáním třímístného čísla pomocí číselných tlačítek.
- 4 Tlačítka **P** $\wedge \vee$ můžete také použít pro výběr předcházející nebo následující stránky.

Speciální funkce teletextu

- Stiskněte tlačítko **T. OPT (Možnosti textu)** a pak pomocí tlačítka $\wedge \vee$ vyberte nabídku Text Option (Možnosti textu).



■ Index

Výběr jednotlivých stránek rejstříku



■ Horloge

Při sledování televizního programu zobrazíte výběrem této nabídky v horním pravém rohu obrazovky čas.

Pro odstranění zobrazeného času stiskněte toto tlačítko ještě jednou. V režimu teletextu slouží toto tlačítko pro výběr podstránek. Číslo podstránky je zobrazeno ve spodní části obrazovky. Pro přidržení nebo změnu podstránky stiskněte zelené / modré tlačítko, tlačítka $< >$ nebo číselná tlačítka. Dalším stisknutím ukončíte tuto funkci.

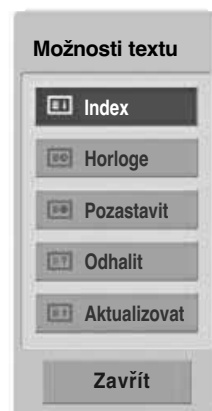

■ Pozastavit

Zastaví automatickou změnu stránky, která nastává v případě, že se stránka skládá ze dvou a více podstránek. Počet podstránek a zobrazená podstránka je obvykle uvedena na obrazovce pod časem. Pokud je tato nabídka vybrána, zobrazí se v levém horním rohu obrazovky znak zastavení a automatická změna stránky není aktivní.



■ Odhalit

Výběrem této nabídky zobrazíte skryté informace, například řešení hádanek nebo kvízů.



■ Aktualizovat

V tomto okamžiku bude na obrazovce zobrazen televizní program, zatímco teletext načítá novou teletextovou stránku. V levém horním rohu bude zobrazena ikona. Jakmile je k dispozici aktualizovaná stránka, změní se ikona na číslo stránky. Opětovným výběrem této nabídky zobrazíte aktualizovanou stránku teletextu.

DIGITÁLNÍ TELETEXT

* Tato funkce pracuje pouze v UK / Irsku.

Přístroj umožňuje přístup k digitálnímu teletextu obohacenému v oblastech textu, grafiky i dalších. Tento digitální teletext lze zobrazovat přes speciální služby digitálního teletextu a provozovatele vysílající digitální teletext.

Chcete-li zobrazit teletext v digitálním režimu, stiskněte tlačítko SUBTITLE a nastavte jazyk titulků Vyp..

TELETEXT V RÁMCI DIGITÁLNÍ SLUŽBY

- 1 Stiskněte číslíci nebo tlačítko P ^ ∨ a vyberte digitální službu vysílající digitální teletext. Služby s digitálním teletextem najdete v seznamu průvodce EPG.
- 2 Podle pokynů v digitálním teletextu přejděte stisknutím tlačítka TEXT, OK, ^ ∨ < >, ČERVENÉ, ZELENÉ, ŽLUTÉ, MODRÉ nebo ČÍSLICE na další krok a stejným způsobem pokračujte.
- 3 Chcete-li změnit službu digitálního teletextu, vyberte číselnými tlačítky nebo tlačítky P ^ ∨ jinou službu.



TELETEXT V DIGITÁLNÍ SLUŽBĚ

- 1 Stiskněte číslíci nebo tlačítko P ^ ∨ a vyberte službu vysílající digitální teletext.
- 2 Stisknutím tlačítka TEXT nebo barevného tlačítka vyberte teletext.
- 3 Podle pokynů v digitálním teletextu přejděte stisknutím tlačítka OK, ^ ∨ < >, ČERVENÉ, ZELENÉ, ŽLUTÉ, MODRÉ nebo ČÍSLICE na další krok a stejným způsobem pokračujte.
- 4 Stisknutím tlačítka TEXT nebo barevného tlačítka vypnete digitální teletext a vrátíte se ke sledování televize.

Některé služby mohou umožňovat přístup k textovým službám stisknutím ČERVENÉHO tlačítka.



ŘEŠENÍ PROBLÉMŮ

Zařízení nefunguje standardním způsobem.

Dálkový ovladač nefunguje	<ul style="list-style-type: none">■ Zkontrolujte, zda v cestě mezi produktem a dálkovým ovladačem nepřekáží nějaký objekt.■ Jsou baterie vloženy se správnou polaritou (+ na +, - na -)?■ Vložte do ovladače nové baterie.
Došlo k náhlému vypnutí přístroje	<ul style="list-style-type: none">■ Není nastaven časovač vypnutí?■ Zkontrolujte nastavení napájení. Došlo k výpadku dodávky elektrické energie.■ Pokud v průběhu 15 minut nebude k dispozici žádný signál a nedojde k provedení žádné operace, televizor přejde automaticky do pohotovostního režimu.

Nedostatky obrazu

Bez obrazu a bez zvuku	<ul style="list-style-type: none">■ Zkontrolujte, zda je produkt zapnutý.■ Vyzkoušejte jiný kanál. Je možné, že je problém ve vysílání.■ Je napájecí kabel připojen do elektrické zásuvky ve zdi?■ Zkontrolujte směr a umístění antény.■ Vyzkoušejte, zda zásuvka ve zdi funguje: zapojte do zásuvky, ke které byl připojen napájecí kabel produktu, napájecí kabel jiného produktu.
Obraz se po zapnutí objevuje pomalu	<ul style="list-style-type: none">■ Toto chování je normální. Obraz je při spouštění zařízení utlumený. Pokud se obraz neobjeví ani po pěti minutách, obraťte se na servisní středisko.
Žádné barvy/málo barev nebo nekvalitní obraz	<ul style="list-style-type: none">■ Upravte barvy v nabídce OSC.■ Zachovejte dostatečnou vzdálenost mezi produktem a videorekordérem.■ Vyzkoušejte jiný kanál. Je možné, že je problém ve vysílání.■ Jsou video kabely správně propojeny?■ Aktivováním libovolné funkce obnovte jas obrazu.
Vodorovné či svislé pruhy nebo roztřepaný obraz	<ul style="list-style-type: none">■ Zkontrolujte, zda tyto chyby nezpůsobuje místní rušení, například elektrické zařízení nebo mechanické nářadí.
Nekvalitní příjem na některých kanálech	<ul style="list-style-type: none">■ Problémy ve vysílání stanice nebo kabelové televize. Přeladte na jinou stanici.■ Signál stanice je slabý. Pokud chcete zjistit, zda není možné u stanice se slabým příjmem získat kvalitnější obraz a zvuk, zkuste přesměrovat anténu.■ Zkontrolujte, zda nedochází k rušení signálu jiným zařízením.
Čáry nebo pásy v obraze	<ul style="list-style-type: none">■ Zkontrolujte (přesměrujte) anténu.
Při připojení pomocí kabelu HDMI není zobrazen obraz.	<ul style="list-style-type: none">■ Ujistěte se, že máte kabel HDMI verze 1.3 nebo vyšší. Pokud kabely HDMI nepodporují rozhraní HDMI verze 1.3, může docházet k blikání nebo se nemusí zobrazit obraz. Používejte prosím nejnovější kabely, které podporují rozhraní HDMI alespoň verze 1.3.

Zvukové nedostatky

Obraz je v pořádku, ale není slyšet zvuk	<ul style="list-style-type: none">■ Stiskněte tlačítko pro ovládání hlasitosti,  + nebo -.■ Není zvuk úplně ztlumený? Stiskněte tlačítko pro ztlumení zvuku, MUTE.■ Vyzkoušejte jiný kanál. Je možné, že je problém ve vysílání.■ Jsou zvukové kabely správně propojeny?
Z jednoho reproduktoru není slyšet zvuk	<ul style="list-style-type: none">■ Upravte vyvážení zvuku v nabídce OSC.
Je slyšet neobvyklé zvuky uvnitř produktu	<ul style="list-style-type: none">■ Změna okolní vlhkosti nebo teploty může mít za následek neobvyklé zvuky uvnitř produktu při jeho zapnutí nebo vypnutí a neznamená vadu produktu.
Při připojení pomocí kabelu HDMI nebo USB není slyšet zvuk.	<ul style="list-style-type: none">■ Zkontrolujte, že kabel HDMI podporuje tuto technologii ve verzi 1.3.■ Zkontrolujte, zda kabel USB podporuje tuto technologii ve verzi 2.0. <p style="text-align: right;">*Tato funkce není dostupná u všech modelů.</p>

Dochází k potížím v režimu PC (platí pouze pro režim PC)

Signál je mimo rozsah.	<ul style="list-style-type: none">■ Upravte rozlišení a vodorovnou nebo svislou frekvenci.■ Zkontrolujte vstupní zdroj.
Svislý pruh nebo pás na pozadí, vodorovný šum a nesprávná poloha	<ul style="list-style-type: none">■ Nastavte automatickou konfiguraci nebo upravte hodiny, fázi nebo polohu ve svislém/vodorovném směru.
Barva obrazu je nestabilní nebo se zobrazuje pouze jedna barva	<ul style="list-style-type: none">■ Zkontrolujte signálový kabel.■ Přeinstalujte PC video kartu.

Dojde k problému s nastavením PICTURE (OBRAZ).

Jakmile uživatel změní nastavení obrazu, televize se po uplynutí určité doby automaticky převede zpět na původní nastavení.	<ul style="list-style-type: none">■ To znamená, že televizor je momentálně nastaven na režim Předvádění v obchodě. Přepnutí do režimu Použití v domácnosti proveďte následovně: V nabídce televizoru vyberte MOŽNOST > vyberte Nastavení režimu -> vyberte Použití v domácnosti. Nyní jste televizor přepnuli do režimu Použití v domácnosti
---	--

DODATKY

ÚDRŽBA

Prvotním závadám lze předcházet. Opatrné a pravidelné čištění prodlužuje životnost nového televizoru.
UPOZORNĚNÍ: Než začnete s čištěním, ujistěte se, že jste přístroj vypnuli a odpojili napájecí kabel.

Čištění obrazovky

- 1** Nejlepší způsob, jak během chvilky odstranit prach z obrazovky. Namočte měkký hadřík ve vlažné vodě s přídavkem malého množství změkčovače nebo mycího prostředku. Vykruťte jej, aby byl téměř suchý, a poté jím utřete obrazovku.
- 2** Ujistěte se, že jste přebytečnou vodu z obrazovky setřeli. Dříve než přístroj zapnete, nechte jej uschnout.

Čištění skříně

- K odstranění nečistot a prachu vytřete skříň měkkým suchým hadříkem, který po sobě nezanechává vlákna.
- Nepoužívejte navlhčené hadříky.

⚠ UPOZORNĚNÍ

- ▶ Pokud necháváte přístroj po dlouhou dobu vypnutý (například v případě, že jedete na dovolenou), doporučujeme odpojit napájecí kabel, abyste předešli možnému poškození v důsledku zásahu bleskem nebo elektrickým proudem.

TECHNICKÉ ÚDAJE

MODELY		42PQ20**	50PQ20**	42PQ30**	50PQ30**
		42PQ2000-ZA 42PQ2010-ZB	50PQ2000-ZA 50PQ2010-ZB	42PQ3000-ZA	50PQ3000-ZA
Rozměry (šířka x výška x hloubka)	včetně podstavce	1031,2 x 720,9 x 308,0 mm 40,6 x 28,4 x 12,1 palců	1216,7 x 818,1 x 353,0 mm 47,9 x 32,2 x 13,9 palců	1031,2 x 720,9 x 308,0 mm 40,6 x 28,4 x 12,1 palců	1216,7 x 818,1 x 353,0 mm 47,9 x 32,2 x 13,9 palců
	bez podstavce	1031,2 x 656,7 x 80,8 mm 40,6 x 25,9 x 3,2 palců	1216,7 x 759,0 x 83,0 mm 47,9 x 29,9 x 3,3 palců	1031,2 x 656,7 x 80,8 mm 40,6 x 25,9 x 3,2 palců	1216,7 x 759,0 x 83,0 mm 47,9 x 29,9 x 3,3 palců
Hmotnost	včetně podstavce	24,8 kg / 54,7 lbs	33,7 kg / 74,3 lbs	24,8 kg / 54,7 lbs	33,7 kg / 74,3 lbs
	bez podstavce	22,7 kg / 50,1 lbs	31,2 kg / 68,8 lbs	22,7 kg / 50,1 lbs	31,2 kg / 68,8 lbs
Napájecí napětí Příkon		AC100-240V~ 50/60Hz 320W	AC100-240V~ 50/60Hz 430W	AC100-240V~ 50/60Hz 320W	AC100-240V~ 50/60Hz 430W
MODELY		42PQ60**	50PQ60**		
		42PQ6000-ZA 42PQ6010-ZB	50PQ6000-ZA		
Rozměry (šířka x výška x hloubka)	včetně podstavce	1040,8 x 725,8 x 308 mm 41,0 x 28,6 x 12,1 palců	1228,8 x 824,6 x 353,0 mm 48,4 x 32,5 x 13,9 palců		
	bez podstavce	1040,8 x 669,2 x 76,8 mm 41,0 x 26,4 x 3,1 palců	1228,8 x 772,0 x 78,9 mm 48,4 x 30,4 x 3,1 palců		
Hmotnost	včetně podstavce	25,3 kg / 55,8 lbs	35 kg / 77,2 lbs		
	bez podstavce	23,3 kg / 51,4 lbs	32,5 kg / 71,7 lbs		
Napájecí napětí Příkon		AC100-240V~ 50/60Hz 320W	AC100-240V~ 50/60Hz 430W		
Televizní systém		PAL/SECAM B/G/D/K, PAL I/II, SECAM L/L'			
Programové pokrytí		VHF: E2 ~ E12, UHF: E21 ~ E69, CATV: S1 ~ S20, HYPER: S21 ~ S47			
Impedance externí antény		75 Ω			
Okolní podmínky	Provozní teplota	0 ~ 40°C / 32 ~ 104°F			
	Provozní vlhkost vzduchu	Méně než 80%			
	Teplota při uskladnění Vlhkost vzduchu při uskladnění	-20 ~ 60°C / -4 ~ 140°F Méně než 85%			

- Vzhledem k neustále pokračujícímu vývoji si vyhrazujeme právo na změnu technických údajů bez předchozího upozornění.

DODATKY

MODELY		42PQ10**	50PQ10**	42PQ11**	50PQ11**
		42PQ1000-ZD/ZA	50PQ1000-ZD/ZA	42PQ1100-ZE	50PQ1100-ZE
Rozměry (šířka x výška x hloubka)	včetně podstavce	1031,2 x 720,9 x 308,0 mm 40,6 x 28,4 x 12,1 palců	1216,7 x 818,1 x 353,0 mm 479 x 32,2 x 13,9 palců	1031,2 x 720,9 x 308,0 mm 40,6 x 28,4 x 12,1 palců	1216,7 x 818,1 x 353,0 mm 479 x 32,2 x 13,9 palců
	bez podstavce	1031,2 x 656,7 x 80,8 mm 40,6 x 25,9 x 3,2 palců	1216,7 x 759,0 x 83,0 mm 479 x 29,9 x 3,3 palců	1031,2 x 656,7 x 80,8 mm 40,6 x 25,9 x 3,2 palců	1216,7 x 759,0 x 83,0 mm 479 x 29,9 x 3,3 palců
Hmotnost	včetně podstavce	24,3 kg / 53,6 lbs	33,7 kg / 74,3 lbs	24,3 kg / 53,6 lbs	33,7 kg / 74,3 lbs
	bez podstavce	22,2 kg / 49,0 lbs	31,2 kg / 68,8 lbs	22,2 kg / 49,0 lbs	31,2 kg / 68,8 lbs
Napájecí napětí Příkon		AC100-240V~ 50/60Hz 320W	AC100-240V~ 50/60Hz 430W	AC100-240V~ 50/60Hz 320W	AC100-240V~ 50/60Hz 430W
MODELY		50PS30** / 50PS20**	50PS60**	60PS40**	
		50PS3000-ZB 50PS2000-ZB	50PS6000-ZC	60PS4000-ZA	
Rozměry (šířka x výška x hloubka)	včetně podstavce	1216,7 x 818,1 x 353,0 mm 479 x 32,2 x 13,9 palců	1228,8 x 824,6 x 353,0 mm 48,4 x 32,5 x 13,9 palců	1468 x 1028,8 x 395,5 mm 577 x 40,5 x 15,5 palců	
	bez podstavce	1216,7 x 759,0 x 83,0 mm 479 x 29,9 x 3,3 palců	1228,8 x 772,0 x 78,9 mm 48,4 x 30,4 x 3,1 palců	1468 x 949,5 x 88,5 mm 577 x 37,3 x 3,4 palců	
Hmotnost	včetně podstavce	35,4 kg / 78,0 lbs	36,3 kg / 80,0 lbs	53,06 kg / 116,9 lbs	
	bez podstavce	32,8 kg / 72,3 lbs	33,8 kg / 74,5 lbs	47,16 kg / 103,9 lbs	
Napájecí napětí Příkon		AC100-240V~ 50/60Hz 490W(50PS3000), 430W(50PS2000)	AC100-240V~ 50/60Hz 490W	AC100-240V~ 50/60Hz 580W	
Televizní systém Programové pokrytí Impedance externí antény		PAL/SECAM B/G/D/K, PAL I/II, SECAM L/L'			
		VHF: E2 ~ E12, UHF: E21 ~ E69, CATV: S1 ~ S20, HYPER: S21 ~ S47			
		75 Ω			
Okolní podmínky	Provozní teplota	0 ~ 40°C / 32 ~ 104°F			
	Provozní vlhkost vzduchu	Méně než 80%			
	Teplota při uskladnění	-20 ~ 60°C / -4 ~ 140°F			
	Vlhkost vzduchu při uskladnění	Méně než 85%			

- Vzhledem k neustále pokračujícímu vývoji si vyhrajujeme právo na změnu technických údajů bez předchozího upozornění.

MODELY	42PQ60**	50PQ60**	50PS60**
	42PQ6000-ZA	50PQ6000-ZA	50PS6000-ZC
Podporované videosoubory	str.61		

Kód IR

1. Způsob připojení

- Do portu Remote port na monitoru připojte kabel dálkového ovladače.

2. IR kód dálkového ovladače

► Výstupní tvar signálu

Jeden puls, modulovaný signálem 37,917 kHz na kmitočtu 455 kHz

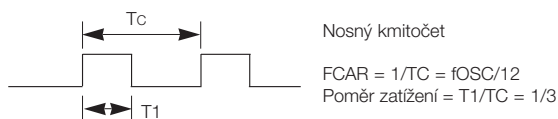

► Konfigurace snímku

- 1 .snímek



- Opakovací snímek

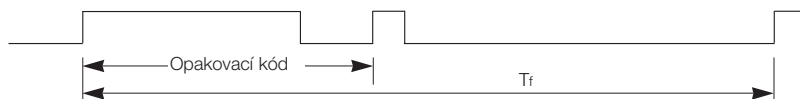

► Řídicí kód



► Opakovací kód

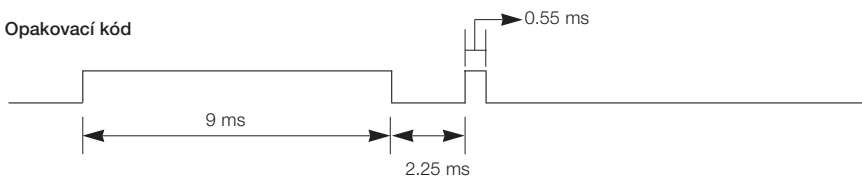

► Popis bitu

- Bit "0"

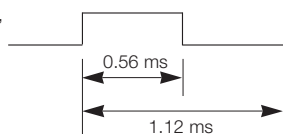

- Bit "1"

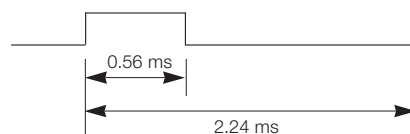

► Interval snímku: Tf

Křivka je odeslána po stisknutí tlačítka.

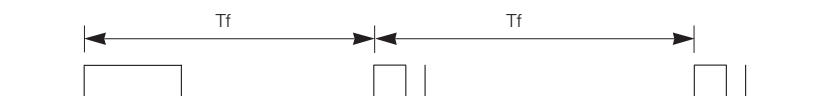

$T_f = 108$ ms na kmitočtu 455 kHz

DODATKY

Kód (Hexa)	Funkce	Poznámka
08	POWER	Tlačítko R/C (Zapnutí/vypnutí)
0B	INPUT	Tlačítko R/C
f0	TV/RAD	Tlačítko R/C
45	Q.MENU	Tlačítko R/C
43	MENU	Tlačítko R/C
AB	GUIDE	Tlačítko R/C
07	Left (<)	Tlačítko R/C
06	Right (>)	Tlačítko R/C
40	Up (^)	Tlačítko R/C
41	Down (v)	Tlačítko R/C
44	OK(⊙)	Tlačítko R/C
28	RETURN/EXIT	Tlačítko R/C
AA	INFO ⓘ	Tlačítko R/C
30	AV MODE	Tlačítko R/C
02	↖ +	Tlačítko R/C
03	↖ -	Tlačítko R/C
00	P ^	Tlačítko R/C
01	P v	Tlačítko R/C
1E	FAV(MARK)	Tlačítko R/C
09	MUTE	Tlačítko R/C
10 ~19	Číselné tlačítko 0~9	Tlačítko R/C
53	LIST	Tlačítko R/C
1A	Q.VIEW	Tlačítko R/C
72	Červená	Tlačítko R/C
71	ZELENÁ	Tlačítko R/C
63	ZLUTA	Tlačítko R/C
61	Modrá	Tlačítko R/C
20	TEXT	Tlačítko R/C
21	T.OPT(T.Option)	Tlačítko R/C
39	SUBTITLE	Tlačítko R/C
7E	SIMPLINK	Tlačítko R/C
95	ENERGY SAVING nebo POWER SAVING	Tlačítko R/C
65	FREEZE (ZASTAVIT)	Tlačítko R/C
79	RATIO (POMĚR STRAN)	Tlačítko R/C

(s výjimkou
42/50PQ10**,
42/50PQ11**)

(s výjimkou
42/50PQ10**,
42/50PQ11**,
42/50PQ20**,
42/50PQ30**)

Nastavení externího řídicího zařízení

RS-232C – nastavení

K sériovému rozhraní RS-232C připojte ovládací zařízení (jako je osobní počítač nebo AV ovládací systém) a můžete ovládat funkce monitoru externě. Sériový port RS-232C monitoru (nachází se na zadním panelu) připojte k řídicímu zařízení.

POZNÁMKA: Sériový kabel RS-232C není součástí dodávky s tímto zařízením.

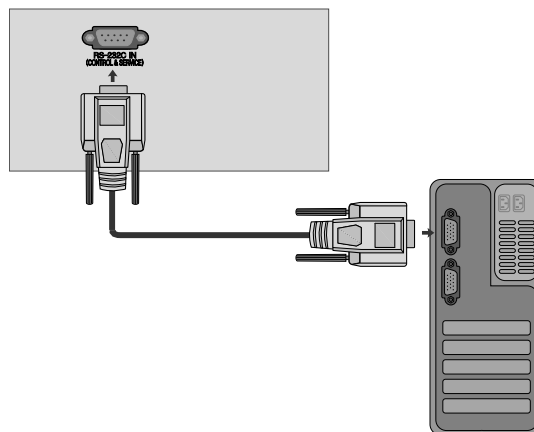

Konektor: 9pinový D-Sub konektor

Číslo	Popis
1	Nezapojeno
2	RXD (přijímaná data)
3	TXD (přenášená data)
4	TR (DTE připraveno)
5	GND - UZEMNĚNÍ
6	DSR (DCE připraveno)
7	RTS (připraveno k odeslání)
8	CTS (smazáno pro odeslání)
9	Nezapojeno

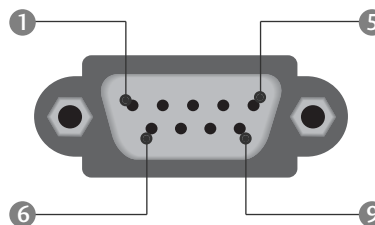

Konfigurace sériového rozhraní RS-232C

Konfigurace pomocí sedmi vodičů
(Standardní sériový kabel RS-232C)

	PC	TV	
RXD	2	3	TXD
TXD	3	2	RXD
GND	5	5	GND
DTR	4	6	DSR
DSR	6	4	DTR
RTS	7	8	CTS
CTS	8	7	RTS

D-Sub 9 D-Sub 9

Konfigurace pomocí tří vodičů
(Nestandardní)

	PC	TV	
RXD	2	3	TXD
TXD	3	2	RXD
GND	5	5	GND
DTR	4	6	DTR
DSR	6	4	DSR
RTS	7	7	RTS
CTS	8	8	CTS





D-Sub 9 D-Sub 9

Nastavení ID

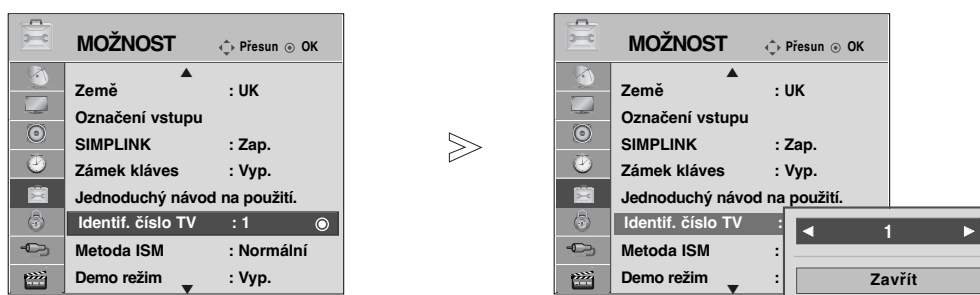
Toto funkci použijte pro specifikaci ID čísla.

Informace naleznete v části "Mapování skutečných dat". ► p.120

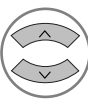

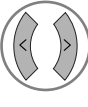
-   Vyberte položku **MOŽNOST**.
-   Vyberte možnost **Identif. číslo TV**.
-   Nastavením funkce **Identif. číslo TV** zvolte požadované číslo ID televizoru.
Rozsah hodnot možnosti **Identif. číslo TV** je 1~99.

- Stisknutím tlačítka RETURN (NÁVRAT) se vrátíte na předchozí obrazovku nabídky.

Komunikační parametry

- Datový tok: 9600 b/s (UART)
- Datová délka: 8 bitů
- Parita: Žádná
- Stop bit: 1 bit
- Komunikační kód: ASCII kód
- Použití překříženého kabelu.

Referenční seznam příkazů

	PŘÍKAZ1	PŘÍKAZ2	DATA (Hexadecimální)
01. Zapnutí	k	a	00 ~ 01
02. Poměr stran	k	c	Viz stranu. 118
03. Potlačení obrazu	k	d	Viz stranu. 118
04. Ztišení zvuku	k	e	00 ~ 01
05. Nastavení hlasitosti	k	f	00 ~ 64
06. Kontrast	k	g	00 ~ 64
07. Jas	k	h	00 ~ 64
08. Barva	k	i	00 ~ 64
09. Odstín	k	j	00 ~ 64
10. Ostrost	k	k	00 ~ 64
11. Výběr nabídek na obrazovce	k	l	00 ~ 01
12. Režim uzamčení ovládače	k	m	00 ~ 01
13. Treble (Výšky)	k	r	00 ~ 64
14. Bass (Basy)	k	s	00 ~ 64
15. Vyvážení	k	t	00 ~ 64
16. Barevná teplota	k	u	00 ~ 02
17. Abnormální stav	k	z	FF
18. Metoda ISM	j	p	Viz stranu. 120
19. Energy Saving (Uspora elektrické energie)	j	q	Viz stranu. 120
20. Automatická konfigurace	j	u	01
21. Příkaz k ladění	m	a	Viz stranu. 120
22. Přidat/přeskočit kanál	m	b	00 ~ 01
23. Klíč	m	c	Propojovací kabel IR
24. Volba vstupu (Main)	x	b	Viz stranu. 121

- * Při nastavování položek 17 ~ 24 není na obrazovce zobrazena nabídka.
- * Poznámka: Během operací USB, jako například Dvix nebo EMF, nebudou žádné příkazy kromě příkazu Napájení (ka) a Klíč (mc) provedeny a budou zpracovány jako NG.

Protokol přenosu/příjmu

Přenos

[Command1][Command2][][Set ID][][Data][Cr]

- * [Command 1] : První příkaz pro ovládání zařízení PDP. (j, k, m nebo x)
- * [Command 2] : Druhý příkaz pro ovládání zařízení PDP.
- * [Set ID] : Pro výběr požadovaného ID monitoru v nabídce Special (Speciální) můžete nastavit ID. Další podrobnosti naleznete na předcházející straně. Nastavení je z rozsahu 1 až 99. Jestliže zvolíte Set ID '0', bude ovládáno každé připojení PDP zařízení.
Set ID je v nabídce uvedeno v desítkové soustavě (1 až 99) a v protokolu příjmu/odeslání v Hexadecimálním tvaru (0x0 až 0x63).
- * [DATA] : Pro přenos dat příkazu. Přenese data 'FF' stavu načtení příkazu.
- * [Cr] : Návrat vozíku - ASCII kód "0x0D"
- * [] : ASCII kód "mezera (0x20)"

OK potvrzení

[Command2][][Set ID][][OK][Data][x]

- * Po přijmutí normálních dat odešle monitor ACK (potvrzení), které je založeno na tomto formátu. Jestliže jsou v tomto okamžiku data v režimu načtení dat, indikuje přítomný stav dat. Jestliže jsou data v režimu zápisu dat, vrátí data do osobního počítače.

Potvrzení chyby

[Command2][][Set ID][][NG][Data][x]

- * Po přijmutí abnormálních dat z nesmyslné funkce nebo komunikační chyby odešle monitor ACK (potvrzení), které je založeno na tomto formátu.

Data 00: Nepřípustný kód

01. Zapnutí (Command: k a)

- ▶ Pro ovládání zapnutí nebo vypnutí monitoru.

Přenos

[k][a][][Set ID][][Data][Cr]

Data 00 : Vypnutí 01: Zapnutí

Potvrzení

[a][][Set ID][][OK/NG][Data][x]

- ▶ Zobrazení zapnutí/vypnutí.

Přenos

[k][a][][Set ID][][FF][Cr]

Potvrzení

[a][][Set ID][][OK/NG][Data][x]

- * Jestliže ostatní funkce přenáší data "0xFF" v tomto formátu bude stejným způsobem odesláno zpět potvrzení o stavu každé funkce.
- * Pokud je televizor zapnut, na obrazovce se mohou zobrazit zprávy OK Ack, Error Ack apod.

02. Poměr stran (Command: k c) (Velikost hlavního obrazu)

- ▶ Nastavení formátu obrazovky. (Formát hlavního obrazu.)
Formát obrazovky lze také upravit pomocí příkazu **Poměr stran** v nabídce **Q.MENU (Rychlá nabídka)** nebo **OBRAZ**.

Přenos

[k][c][][Set ID][][Data][Cr]

Data 01 : Normální obrazovka (4:3) 09 : Pouze skenování
02 : Širokoúhlý (16:9) 0B : Full Wide (Plný širokoúhlý obraz)
04 : Zvětšený
06 : Originální 10~1F : Cinema Zoom 1~16
07 : 14:9

Potvrzení

[c][][Set ID][][OK/NG][Data][x]

- * Tlačítkem PC input vyberete poměr stran 16:9 nebo 4:3.
- * V režimu DTV/HDMI (1080i 50 Hz/60 Hz, 720p 24 Hz/50 Hz/60 Hz, 1080p 24 Hz/30 Hz/50 Hz/60 Hz), Component(720p, 1080i, 1080p 50 Hz/60 Hz) je k dispozici funkce **Just Scan** (Rychlé skenování).
- * Plný širokoúhlý obraz je podporován pouze u výstupu ATV, AV1, 2, 3.

03. Potlačení obrazu (Command: k d)

- ▶ Zapnutí a vypnutí potlačení obrazu.

Přenos

[k][d][][Set ID][][Data][Cr]

Data 00: Vypnutí potlačení obrazu (na obrazovce jsou zobrazeny informace).

Ztlumení videa vypnuto

01: Zapnutí potlačení obrazu (na obrazovce nejsou zobrazeny informace).

10 : Ztlumení videa zapnuto

Potvrzení

[d][][Set ID][][OK/NG][Data][x]

- * Pokud je zapnuto pouze ztlumení videa, bude na televizi zobrazena nabídka na obrazovce (OSD). Pokud však bude zapnuto také vypnutí obrazovky, nabídka na obrazovce zobrazena nebude.

04. Ztišení zvuku (Command: k e)

- ▶ Pro ovládání ztišení/obnovení hlasitosti.
Zvuk můžete ztišit také stisknutím tlačítka MUTE na dálkovém ovladači.

Přenos

[k][e][][Set ID][][Data][Cr]

Data 00 : Ztišení zvuku zapnuto (zvuk je vypnut)
01 : Ztišení zvuku vypnuto (zvuk je zapnut)

Potvrzení

[e][][Set ID][][OK/NG][Data][x]

05. Nastavení hlasitosti (Command: k f)

- ▶ Pro nastavení hlasitosti.
Hlasitost můžete také nastavit tlačítky pro nastavení hlasitosti na dálkovém ovladači.

Přenos

[k][f][][Set ID][][Data][Cr]

Data Min : 00 ~ Max : 64

Informace naleznete v části "Mapování skutečných dat 1". Další podrobnosti naleznete na straně 120.

Potvrzení

[f][][Set ID][][OK/NG][Data][x]

06. Kontrast (Command: k g)

- ▶ Kontrast můžete nastavit také pomocí nabídky OBRAZ.

Přenos

[k][g][][Set ID][][Data][Cr]

Data Min : 00 ~ Max : 64

Informace naleznete v části "Mapování skutečných dat 1". Další podrobnosti naleznete na straně 120.

Potvrzení

[g][][Set ID][][OK/NG][Data][x]

07. Jas (Command: k h)

- ▶ Jas můžete nastavit také pomocí nabídky OBRAZ.

Přenos

[k][h][][Set ID][][Data][Cr]

Data Min : 00 ~ Max : 64

Informace naleznete v části "Mapování skutečných dat 1". Další podrobnosti naleznete na straně 120.

Potvrzení

[h][][Set ID][][OK/NG][Data][x]

08. Barva (Command: k i)

- ▶ Barva můžete nastavit také pomocí nabídky OBRAZ.

Přenos

[k][i][][Set ID][][Data][Cr]

Data Min : 00 ~ Max : 64

Informace naleznete v části "Mapování skutečných dat 1". Další podrobnosti naleznete na straně 120.

Potvrzení

[i][][Set ID][][OK/NG][Data][x]

09. Odstín (Command: k j)

► Pro nastavení odstínu.

Odstín můžete nastavit také pomocí nabídky OBRAZ.

Přenos

[k][j][][Set ID][][Data][Cr]

Data Červená : 00 ~ ZELENÁ : 64

Informace naleznete v části "Mapování skutečných dat 1". Další podrobnosti naleznete na straně 120.

Potvrzení

[j][][Set ID][][OK/NG][Data][x]

10. Ostrost (Command : k k)

► Pro nastavení ostrosti obrazu.

Ostrost obrazu můžete nastavit také pomocí nabídky OBRAZ.

Přenos

[k][k][][Set ID][][Data][Cr]

Data Min : 00 ~ Max : 64

Informace naleznete v části "Mapování skutečných dat 1". Další podrobnosti naleznete na straně 120.

Potvrzení

[k][][Set ID][][OK/NG][Data][x]

11. Výběr nabídek na obrazovce (Command: k l)

► Pro vzdálené ovládání zobrazení a zrušení zobrazení nabídek na obrazovce.

Přenos

[k][l][][Set ID][][Data][Cr]

Data 00 : Vypnutí OSD 01 : Zapnutí OSD

Potvrzení

[l][][Set ID][][OK/NG][Data][x]

12. Režim uzamčení dálkového ovladače (Command: k m)

► Pro uzamčení ovládacích prvků na čelním panelu zařízení a dálkového ovladače.

Přenos

[k][m][][Set ID][][Data][Cr]

Data 00 : Lock off (Odpojit) 01 : Lock on (Připojit)

Potvrzení

[m][][Set ID][][OK/NG][Data][x]

* Tento režim použijte, pokud nepoužíváte dálkový ovladač.

Zámek externího ovladače se deaktivuje po zapnutí/vypnutí hlavního vypínače.

* Místní napájecí klíč bude fungovat správně.

13. Treble (Výšky) (Command: k r)

► Slouží k nastavení výšek.

Výšky můžete rovněž nastavit v nabídce AUDIO (ZVUK).

Přenos

[k][r][][Set ID][][Data][Cr]

Data Min : 00 ~ Max : 64

Informace naleznete v části "Mapování skutečných dat 1". Další podrobnosti naleznete na straně 120.

Potvrzení

[r][][Set ID][][OK/NG][Data][x]

14. Bass (Basy) (Command: k s)

► Slouží k nastavení basů.

Basy můžete rovněž nastavit v nabídce AUDIO (ZVUK).

Přenos

[k][s][][Set ID][][Data][Cr]

Data Min : 00 ~ Max : 64

Informace naleznete v části "Mapování skutečných dat 1". Další podrobnosti naleznete na straně 120.

Potvrzení

[s][][Set ID][][OK/NG][Data][x]

15. Vyvážení (Command : k t)

► Pro nastavení vyvážení.

Vyvážení můžete nastavit také pomocí nabídky ZVUK.

Přenos

[k][t][][Set ID][][Data][Cr]

Data Min : 00 ~ Max : 64

Informace naleznete v části "Mapování skutečných dat 1". Další podrobnosti naleznete na straně 120.

Potvrzení

[t][][Set ID][][OK/NG][Data][x]

16. Barevná teplota (Command : k u)

► Pro nastavení barevné teploty.

CSM můžete nastavit také pomocí nabídky OBRAZ.

Přenos

[k][u][][Set ID][][Data][Cr]

Data 00: Střední 01: Chladná 02: Teplá nebo

Potvrzení

[u][][Set ID][][OK/NG][Data][x]

17. Abnormální stav (Command: k z)

► Pro rozpoznání abnormálního stavu.

Přenos

[k][z][][Set ID][][FF][][Cr]

Data FF: Read (Číst)

Potvrzení

[z][][Set ID][][OK/NG][Data][x]

Data 00: Normální (Přístroj je zapnut a má signál)

01: Bez signálu (Přístroj je zapnut)

02: Vypnout televizi dálkovým ovládáním

03: Vypnout televizi pomocí funkce Sleep time

04: Vypnout televizi pomocí funkce RS-232C

05: Příchozí 5 V

06: Příchozí AC

07: Turn the TV off by Fan Alarm function (option) (Vypnout televizi pomocí funkce Fan Alarm (dle možnosti))

08: Turn the TV off by Off time function (Vypnout televizi pomocí funkce Off time)

09: Turn the TV off by Auto sleep function (Vypnout televizi pomocí funkce Auto vyp)

a: Vypněte televizor podle detekce pásma AV.

* Tato funkce je pouze pro čtení.

18. Metoda ISM (Command: j p)

- Pro ovládání metody ISM. Metodu ISM můžete nastavit také pomocí nabídky **MOŽNOST**.

Přenos

[j][p][][Set ID][][Data][Cr]

Data 02: Orbiter
04: Bílé setření
08: Normální režim
20 : Nettoyage Couleur

Potvrzení

[p][][Set ID][][OK/NG][Data][x]

19. Energy Saving (Úspora elektrické energie) (Command: j q)

- Snižuje spotřebu energie televizoru. Úsporu elektrické energie můžete rovněž nastavit v nabídce OPTION (MOŽNOSTI).

Přenos

[j][q][][Set ID][][Data][Cr]

Data 00: Off (Vypnuto)
01: Minimum
02: Medium (Střed)
03: Maximum

10 : Intelligent Sensor (Low) (Inteligentní snímač – Nizký)
11 : Intelligent Sensor (Middle) (Inteligentní snímač – Střední)
12 : Intelligent Sensor (High) (Inteligentní snímač – Vysoký)

→ (s výjimkou
42/50PQ10**,
42/50PQ11**)

Potvrzení

[q][][Set ID][][OK/NG][Data][x]

20. Automatická konfigurace (Command: j u)

- Pro automatické nastavení pozici obrazu a minimalizaci chvění obrazu. Tato funkce funguje pouze v režimu RGB (PC).

Přenos

[j][u][][Set ID][][Data][Cr]

Data 01: Nastaveno

Potvrzení

[u][][Set ID][][OK/NG][Data][x]

21. Příkaz k ladění (Command: m a)

- Výběr kanálu na následující fyzické číslo.

Přenos

[m][a][][Set ID][][Data0][][Data1][][Data2][Cr]

Data 00: Vyšší data kanálu
Data 01: Nižší data kanálu
např. č. 47 -> 00 2F (2FH)
č. 394 -> 01 88 (188H), DTV č. 0 ->
ignorováno
Data 02 0x00: ATV hlavní
0x10: DTV hlavní
0x20: Rádio

Rozsah dat kanálu

Analogový - min.: 00 ~ max.: 63 (0~99)

Digitální - min.: 00 ~ max.: 3E7 (0~999)

Potvrzení

[a][][Set ID][][OK/NG][Data][x]

Data Min: 00 ~ Max: FF

22. Přidat/přeskočit kanál(Command: m c)

- Nastavení stavu přeskočení pro aktuální program

Přenos

[m][b][][Set ID][][Data][Cr]

Data 00 : přeskoči 01 : Přidat

Potvrzení

[b][][Set ID][][OK/NG][Data][x]

* Mapování skutečných dat 1

0 : Krok 0
⋮
A : Krok 10 (Nastaví ID 10)
⋮
F : Krok 15 (Nastaví ID 15)
10 : Krok 16 (Nastaví ID 16)
⋮
64 : Krok 100
⋮
6E : Krok 110
⋮
73 : Krok 115
74 : Krok 116
⋮
C7 : Krok 199
⋮
FE : Krok 254
FF : Krok 255

* Mapování skutečných dat 2

0 : -40
1 : -39
2 : -38
⋮
28 : 0
⋮
4E : +38
4F : +39
50 : +40

23. Klíč (Command: m c)

► K propojení IR ovladače s kódem.

Přenos

[m][c][][Set ID][][Data][Cr]

Data Propojovací kabel IR - Viz bod 114.

Potvrzení

[c][][Set ID][][OK/NG][Data][x]

24. Volba vstupu (Hlavní obraz Vstup) (Command: x b)

► Výběr zdroje pro hlavní obraz.

Přenos

[x][b][][Set ID][][Data][Cr]

Data Struktura

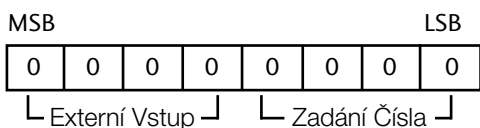

Externí Vstup				Data
0	0	0	0	DTV
0	0	0	1	Analogový
0	0	1	0	AV
0	1	0	0	Komponentní
0	1	0	1	RGB
1	0	0	1	HDMI

Zadání Číslo				Data
0	0	0	0	Input (Vstup)1
0	0	0	1	Input (Vstup)2
0	0	1	0	Input (Vstup)3

(s výjimkou 42/50PQ10**,
42/50PQ11**)

Potvrzení

[b][][Set ID][][OK/NG][Data][x]

LG Electronics Inc.