

**LG**

Life's Good

PLASMA-TV

BRUKSANVISNING

PLASMA-TV, MODELLER

42PQ10** 42PQ60**
50PQ10** 50PQ60**
42PQ11** 50PS20**
50PQ11** 50PS30**
42PQ20** 50PS60**
50PQ20** 60PS40**
42PQ30**
50PQ30**

Vänligen läs noga igenom bruksanvisningen innan du börjar att använda din nya TV-apparat och ta vara på den för senare bruk.

Notera apparatens modell och serie nr. nedanför.

Dessa upplysningar finner du på etiketten på apparatens baksida.

Vid servicebehov informera din serviceverkstad om modell/serie nummer.

Modell:

Serie Nr:



HDMI, HDMI logotypen och High-Definition Multimedia Interface är varumärken eller inregistrerade varumärken tillhörande HDMI Licensing LLC.

TILLBEHÖR

Kontrollera att förpackningen innehåller följande tillbehör. Kontakta återförsäljaren om något tillbehör saknas.

- Illustrationen kan se annorlunda ut än din TV.

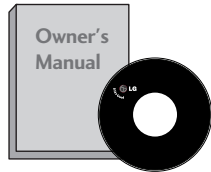

Handbok

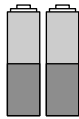

Batterier

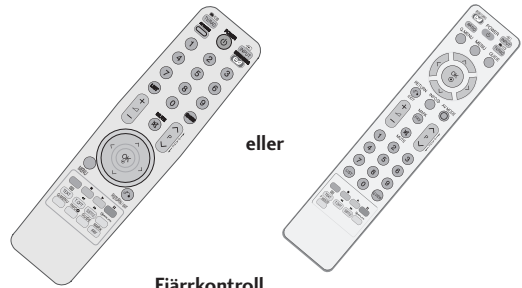

Fjärrkontroll

eller



Nätssladd

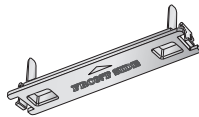

Skyddslock
(Se sid. 8)

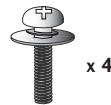

x 4

bultar för montering av foten
(Se sid. 8)
(Utom 60PS40**)



x 2

Kabelsamlare
(Se sid. 8)



Feritno jedro
(Den här delen medföljer inte
alla modeller.)



KABELSAMLAREN
(Se sid. 8)
(Endast 60PS40**)

Väggmonteringsfäste (köps separat)

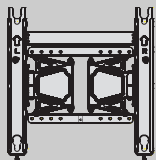

AW-50PG60MS
(Utom 60PS40**)

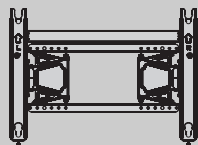

AW-60PG60MS
(Endast 60PS40**)

Den här delen medföljer inte alla modeller.



Polerduk
Polera skärmen med duken.

* Om det finns fläckar eller fingeravtryck på TV:n torkar du försiktigt av ytan med den särskilda rengöringsduken.

Var noga med att torka försiktigt. Alltför mycket kraft kan skada eller missfärga ytan.

ANVÄNDA FERRITKÄRNA

(Den här delen medföljer inte alla modeller.)

Feritkärna kan användas för att reducera den elektromagnetiska vågen vid anslutning av nätkabeln.

Ju närmare nätkontakten som feritkärnan befinner sig, desto bättre.

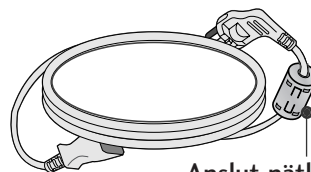

Anslut nätkontakten så att den är helt instucken.

INNEHÅLL

TILLBEHÖR	1
-----------------	---

FÖRBEREDELSE

KONTROLLER PÅ FRONTPANELEN	4
INFORMATION PÅ BAKSIDAN	6
MONTERA FOTEN	8
HÖLJE PÅ BAKSIDAN MED KABELSAMLARE	8
Installation på bordssockel	8
Installationsanvisningar	9
Väggmontering: Horisontell installation	9
Ansluta antenn	10
VRIDBART STATIV	10

INSTALLATION AV EXTERN UTRUSTNING

INSTALLATION AV HD-MOTTAGARE	11
ANSLUTA DVD-ENHET	13
ANSLUTA VCR-ENHET	16
INFÖRANDE AV CI-MODULa	19
ANSLUTNING AV DIGITAL LJUDSIGNAL	19
INSTALLATION AV ANNAN A/V-KÄLLA	20
USB-INSTALLATION	20
ANSLUTA DATOR	21
- Skärminställningar för PC-läge	24

SE PÅ TV/PROGRAMKONTROLL

FJÄRRKONTROLLFUNKTIONER	28
Starta TV:n	32
Inställningsskärmen	32
Välja program	32
Justera volymen	32
SNABBMENYN	33
VAL OCH JUSTERING AV MENYER PÅ SKÄRM ..	34
AUTOMATISK KANALSÖKNING OCH LAGRING	35
Manuell kanalsökning och lagring(I DIGITALT LÄGE) ..	36
Manuell kanalsökning och lagring(I ANALOGT LÄGE) ..	37
Redigering av förvalda nr./TV-kanal	39
PROGRAMVARUUPPDATERING	42
DIAGNOSTIK	43
CI-INFORMATION [GEMENSAMT GRÄNSSNITT]	44

Hur man använder listan med kanaler	45
INSIGNALLISTA	46
 SIMPLINK	47
DATASERVICE	49
INSIGNALMARKERING	49
AV-LÄGE	50
Förenklad användarmanual	51
Initiera (återställa de ursprungliga inställningarna)	52

ANVÄNDA USB-ENHETEN

Ansluta USB-enheten	53
FOTOLISTA	54
MUSIKLISTA	58
FILMLISTA	61
DivX Reg.-kod	65
Avaktivering	66

EPG (ELEKTRONISK PROGRAMGUIDE) (I DIGITALT LÄGE)

- Aktivera/inaktivera EPG	67
- Välja ett program	67
- Knappfunktion i läget NOW/NEXT (NU/NÄSTA)	68
- Knappfunktion i läget 8 dagar	68
- Knappfunktion i datumändringsläge	69
- Knappfunktion i rutan för ytterligare beskrivning ...	69
- Record/Remind (Timerinspelning/Påminnelse)	70
- Knappfunktioner i läget Schedule List (Schemalista)	70

BILDKONTROLL

KONTROLL AV BILDSTORLEK (BILDPROPORTION) ..	71
 ENERGISPAR / ENERGISPARLÄGE	73
FÖRINSTÄLLDA BILDINSTÄLLNINGAR	
- Förinställda bildlägen	74
MANUELL BILDJUSTERING	
- Användaralternativ för bildläge	75
BILDFÖRBÄTTRING	76
Expertkontroll, bild	78

BILDÅTERSTÄLLNING.....	81
Image Sticking Minimization(ISM)metod.....	82
Demo läge.....	83
Ställa in läge.....	84

LJUD- OCH SPRÅKKONTROLL

AUTOMATISK LJUDUTJÄMNARE	85
FÖRINSTÄLLDA LJUDINSTÄLLNINGAR – LJUDLÄGE..	86
LJUDINSTÄLLNINGJUSTERING - ANVÄNDARLÄGE..	87
SRS TruSurround XT	87
Tydlig röst II-EFFEKT.....	88
Balans	88
TV-HÖGTALARNA PÅ/AV	89
VÄLJA DIGITAL UTSIGNAL FÖR LJUD.....	90
ÅTERSTÄLL LJUD.....	91
Ljudbeskrivning	92
I/II	
- Stereo/Mono och tvaspråkig(DUAL) mottagning (Endast i analogt läge)	93
- NICAM ljudmottagning (Endast i analogt läge).....	94
- Val av vänster (L) / höger (R) ljudkanal.....	94
Välja språk/land för menyerna på skärmen.....	95
SPRÅKVAL(ENDAST I DIGITALT LÄGE)	96

TIDSINSTÄLLNING

Ställa in klockan.....	97
AUTOMATISK AKTIVERING/AVSTÄNGNING MED TIMER...	98
INSTÄLLNING AV INSOMNINGSTIMER	99

FÖRÄLDRAKONTROLL/RANKNING

ANGE LÖSENORD OCH LÅSSYSTEM	100
BLOCKERA PROGRAM	101
BARNLÅS	102
Lägg in spärr.....	103
Knapplås	104

TEXT-TV

För att slå teletext På/av.....	105
SIMPLE teletext.....	105
TOP Text-TV	105
FASTEXT Text-TV.....	106
Tangenter för betjäning av speciella.....	106

DIGITAL TEXT-TV

TEXT-TV INOM DIGITAL TJÄNST	107
TEXT-TV MED DIGITAL TJÄNST	107

BILAGA

FELSÖKNING.....	108
SKÖTSEL	110
TEKNISKA DATA	111
IR-kod.....	113
Ansluta en extern styrenhet.....	115

FÖRBEREDELSE

KONTROLLER PÅ FRONTPANELEN

■ Illustrationen kan se annorlunda ut än din TV.

⚠ VARNING!

► Om TV:n inte kan slås på via fjärrkontrollen trycker du på TV-apparatens huvudströmbrytare. (När strömmen slås av med TV-apparatens huvudströmbrytare kommer den inte att kunna slås på med fjärrkontrollen.)

42/50PQ11**, 42/50PQ30**, 50PS30**

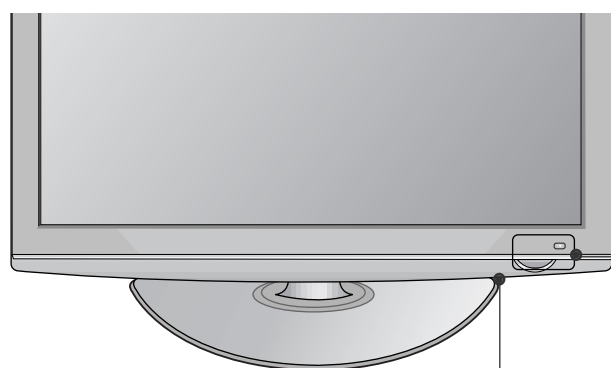

Fjärrkontrollsensor

Intelligent Sensor
Justerar bilden utifrån omgivningen. (Utom 42/50PQ11**)

Ström-/standbyindikator

- Lyser röd i standbyläge.
- Lyser blått när TV-apparaten är påslagen.

INPUT **MENU** **OK** ● **-** **▲** **+** **▼** **P** **▲** **⏻/⏼**

INPUT MENU (menyknapp) OK VOLUME (volymknappar) PROGRAMME (programknappar) POWER (PÅ/AV)

42/50PQ10**, 42/50PQ20**, 50PS20**

Intelligent Sensor (Utom 42/50PQ10**)
Justerar bilden utifrån omgivningen.

Fjärrkontrollsensor

Ström-/standbyindikator

- Lyser röd i standbyläge.
- Lyser blått när TV-apparaten är påslagen.

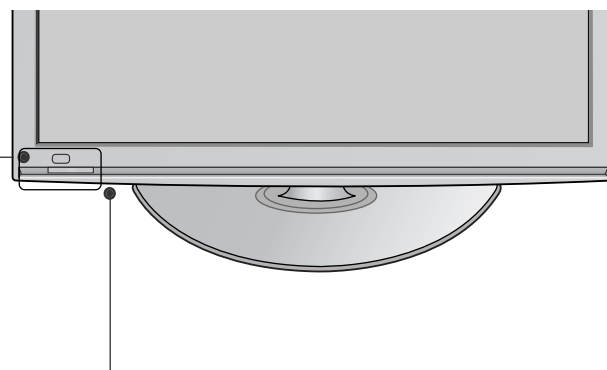

INPUT **MENU** **OK** ● **-** **▲** **+** **▼** **P** **▲** **⏻/⏼**

INPUT MENU (menyknapp) OK VOLUME (volymknappar) PROGRAMME (programknappar) POWER (PÅ/AV)

42/50PQ60**, 50PS60**

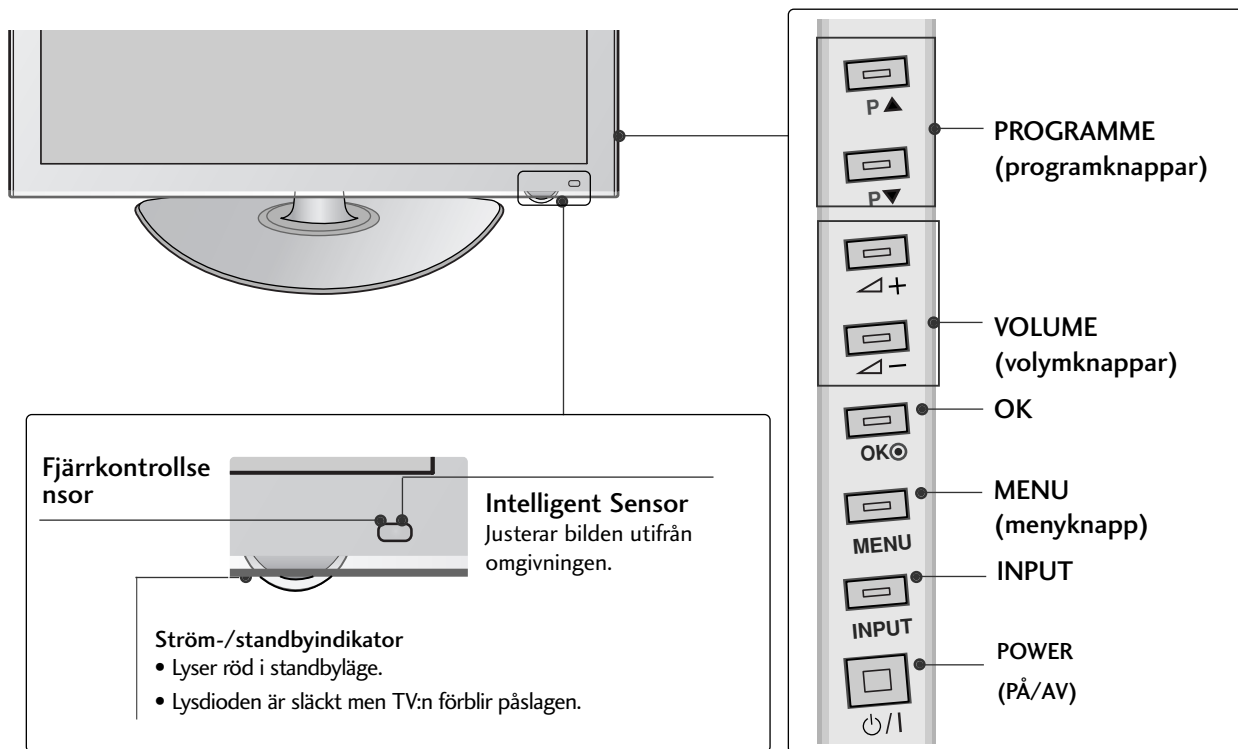

60PS40**

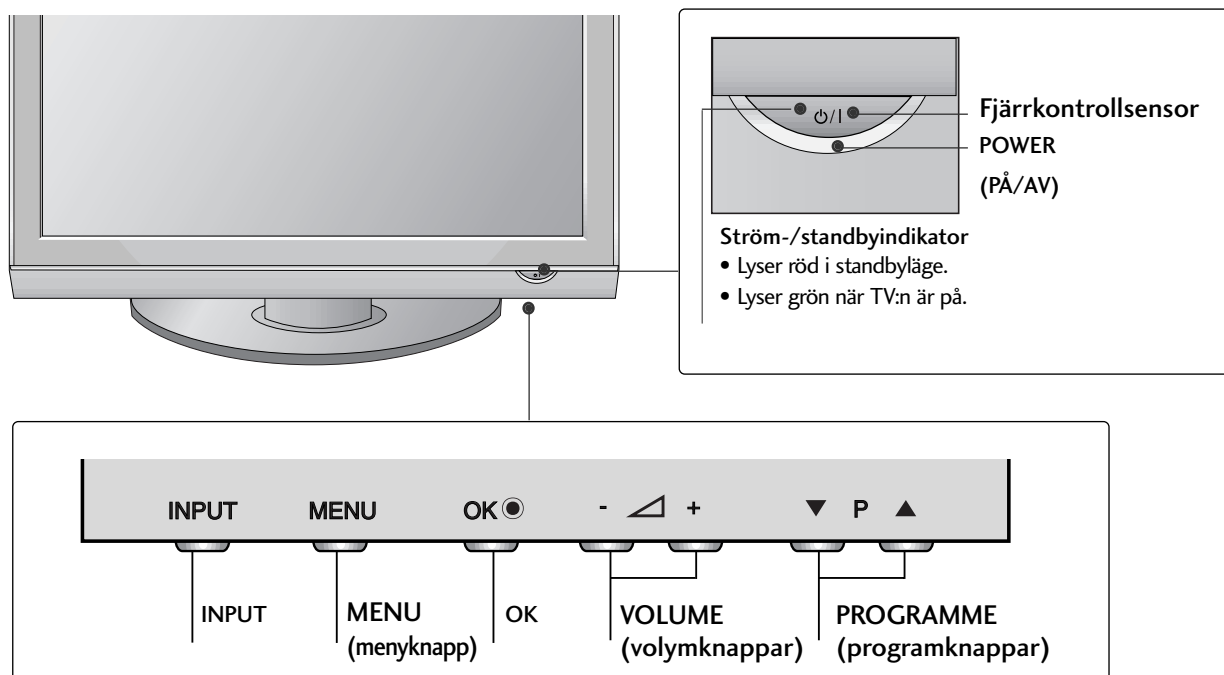

FÖRBEREDELSE

INFORMATION PÅ BAKSIDAN

- Illustrationen kan se annorlunda ut än din TV.

42/50PQ10**, 42/50PQ11**

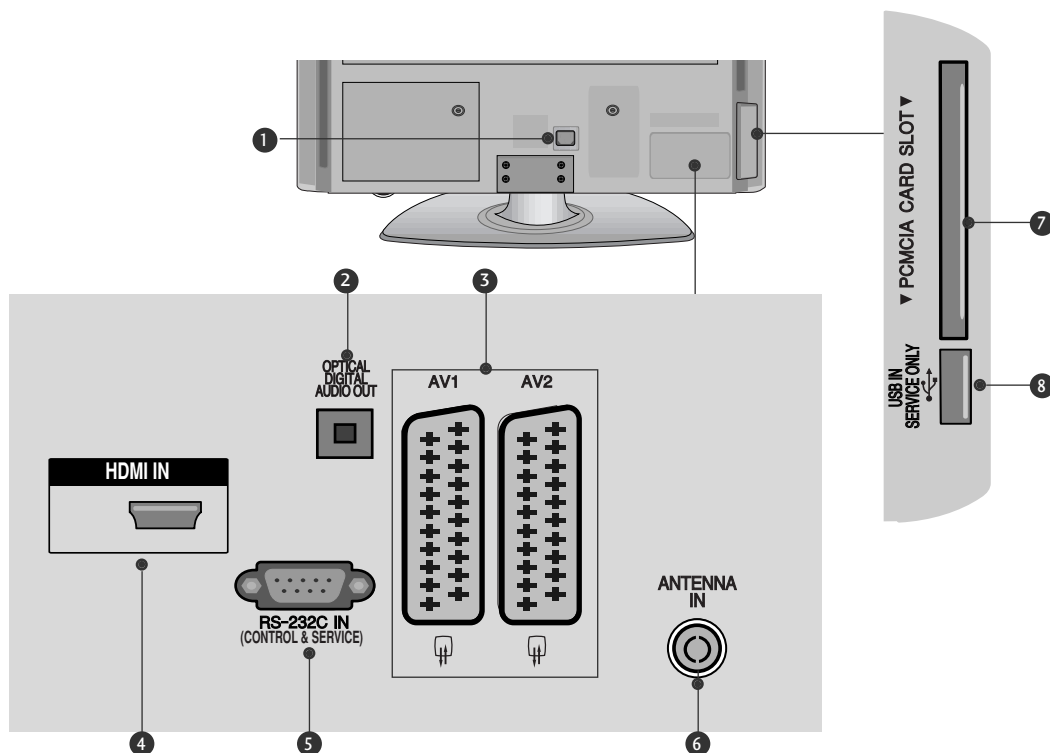

- 1** Uttag för strömkabel
TV:n fungerar med AC-ström. Volttalet anges i avsnittet Tekniska data. Använd aldrig DC-ström till TV:n.
- 2** OPTICAL DIGITAL AUDIO OUT (OPTISK DIGITAL LJUDUTGÅNG)
Anslut digitalt ljud till olika typer av utrustning. Anslut till en digital ljudenhet. Använd en optisk ljudkabel.
- 3** Euro Scart-uttag (AV1 /AV2)
Anslut scartuttagets ingång eller utgång från en extern enhet till de här uttagen.
- 4** HDMI-ingång
Anslut en HDMI-signal till HDMI IN.
- 5** RS-232C IN (CONTROL & SERVICE) PORT
Anslut kontrollenheternas seriella port till TV-apparatens RS-232C-uttag. Den här utgången används i Service- eller Hotelläge.
- 6** Antenningång
Anslut RF-antennen till den här ingången.
- 7** PCMCIA-plats (Personal Computer Memory Card International Association)
Sätt in CI-modulen på PCMCIA-kortplatsen. (Denna funktion finns inte i alla länder.)
- 8** PORT ENDAST FÖR SERVICE

42/50PQ20**, 42/50PQ30**, 42/50PQ60**,
50PS20**, 50PS30**, 50PS60**, 60PS40**

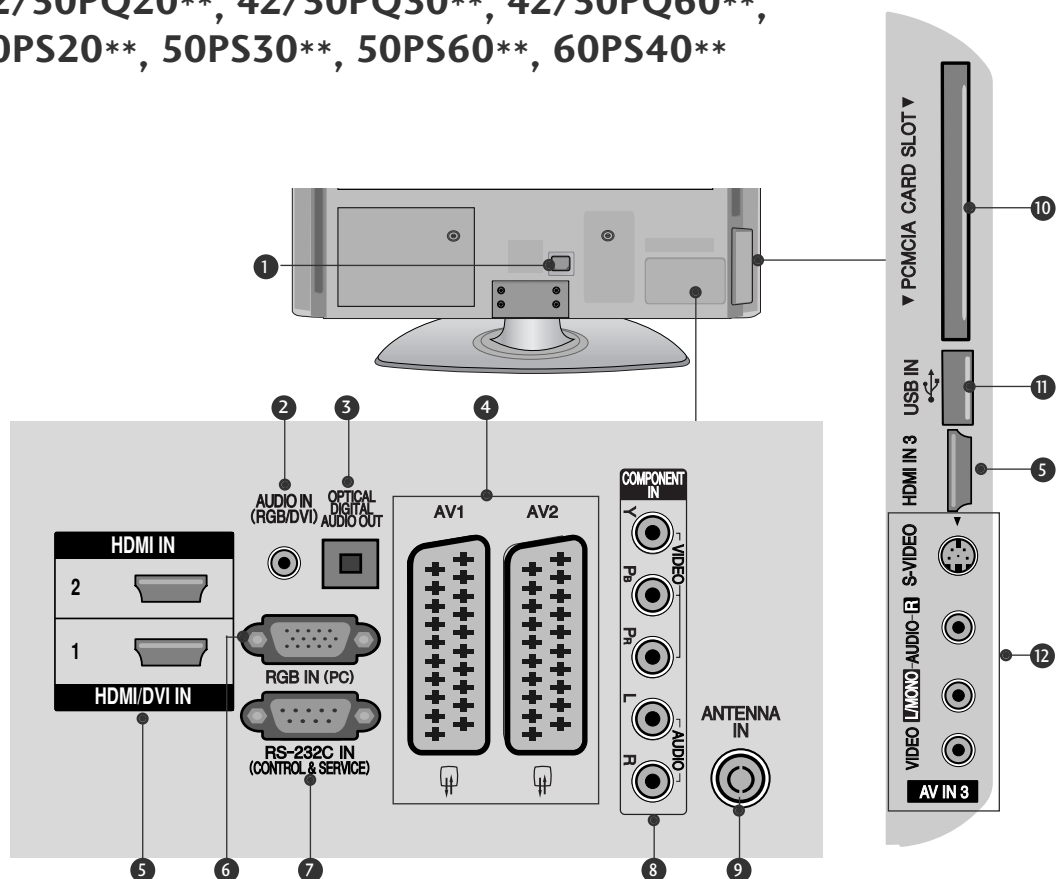

- 1 Uttag för strömkabel
TV:n fungerar med AC-ström. Volttalet anges i avsnittet Tekniska data. Använd aldrig DC-ström till TV:n.
- 2 RGB-/DVI Audio-ingång
Anslut ljudet från en dator eller digital-TV
- 3 OPTICAL DIGITAL AUDIO OUT (OPTISK DIGITAL LJUDUTGÅNG)
Anslut digitalt ljud till olika typer av utrustning. Anslut till en digital ljudenhet. Använd en optisk ljudkabel.
- 4 Euro Scart-uttag (AV1/AV2)
Anslut scartuttagets ingång eller utgång från en extern enhet till de här uttagen.
- 5 HDMI-ingång
Anslut en HDMI-signal till HDMI IN. Eller en DVI-signal (VIDEO) till HDMI/DVI-porten med en DVI till HDMI-kabel.
- 6 RGB-ingång
Anslut utgången från en dator.
- 7 RS-232C IN (CONTROL & SERVICE) PORT
Anslut kontrollenheternas seriella port till TV-apparatens RS-232C-uttag. Den här utgången används i Service- eller Hotellläge.
- 8 Komponentingång
Anslut en komponentvideo/audio-enhet till de här uttagen.
- 9 Antenningång
Anslut RF-antennen till den här ingången.
- 10 PCMCIA-plats (Personal Computer Memory Card International Association)
Sätt in CI-modulen på PCMCIA-kortplatsen. (Denna funktion finns inte i alla länder.)
- 11 USB-ingång
Anslut USB-lagringsenheten till det här uttaget.
- 12 Audio/Video-ingång
Anslut audio/video-utgång från en extern enhet till de här uttagen.
S-Video-ingång
Anslut S-Video-utgången från en S-VIDEO-enhet.

FÖRBEREDELSE

MONTERA FOTEN (Utom 60PS40**)

- Illustrationen kan se annorlunda ut än din TV.
- När du monterar bordsstativet bör du kontrollera att bulten är ordentligt åtdragen. (Om bulten inte dras åt ordentligt kan TV:n vippa framåt efter installationen.) Om bulten dras åt alltför hårt kan den skadas så att åtdragningen inte blir korrekt utförd.

- 1 Placera försiktigt TV-skärmen på sidan på ett stoppat underlag för att skydda den från skador.

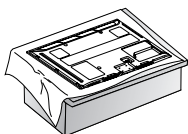

- 2 Montera TV:n enligt illustrationen.

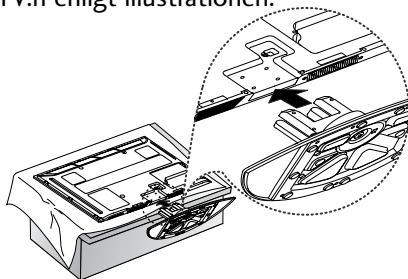

- 3 Skruva fast de fyra bultarna ordentligt i hålen baktill på TV:n.

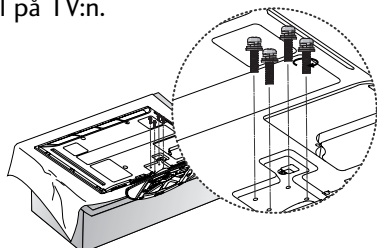

! OBS!

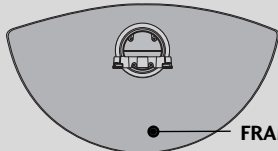

- ▶ När du monterar stället måste du skilja på ställets fram- respektive baksida och montera dem korrekt.

INSTALLATION PÅ BORDSSOCKET

Placera TV:n på 10 cm avstånd från väggen så att god ventilation tillgodoses.

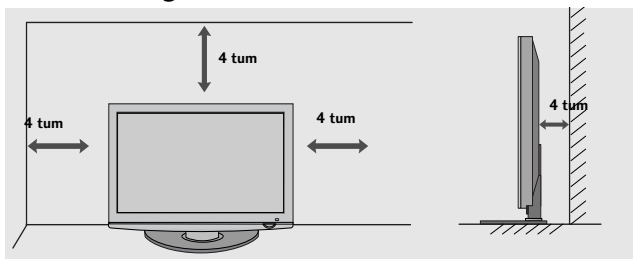

HÖLJE PÅ BAKSIDAN MED KABELSAMLARE

- Illustrationen kan se annorlunda ut än din TV.
- När kablarna anslutits installerar du kabelhållaren enligt anvisningarna och buntar ihop kablarna.

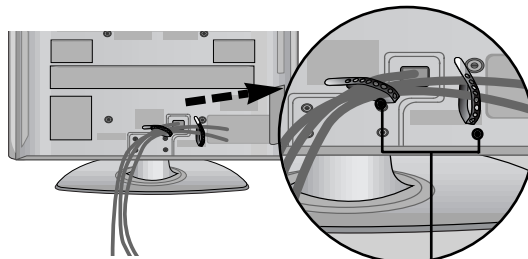

KABELSAMLAREN

Endast 60PS40**

Installera KABELSAMLAREN enligt illustrationen.

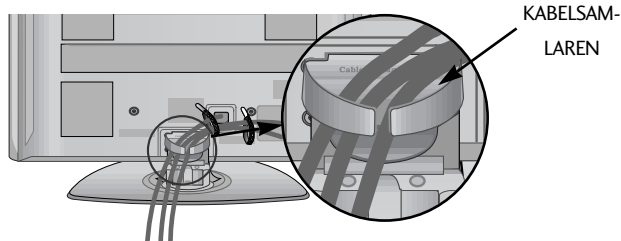

KABELSAMLAREN

Så här tar du bort kabelsamlaren

Håll i KABELSAMLAREN med båda händer och dra den bakåt.

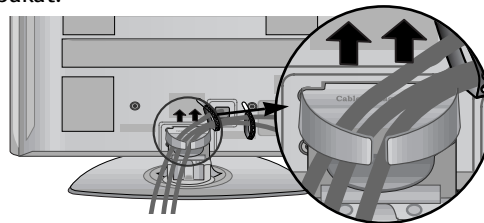

! OBS!

- ▶ Använd inte KABELSAMLAREN för att lyfta TV:n.
- Om du tappar produkten kan du skada dig, eller också kan produkten gå sönder.

OM DU INTE ANVÄNDER BORDSSSTATIVET

- Illustrationen kan se annorlunda ut än din TV.
- Vid installation av väggmonterad enhet ska skyddslocket användas. Tryck fast SKYDDSHÖLJET på TV:n tills du hör ett klickande ljud.

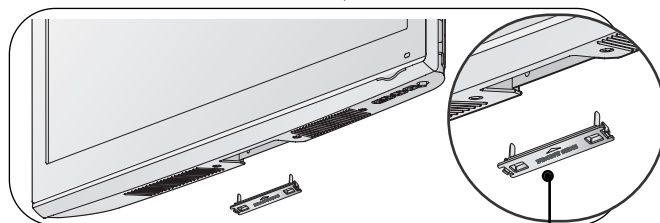

skyddslock

INSTALLATIONSANVISNINGAR

- Du bör införskaffa de komponenter som krävs för att kunna fästa TV:n säkert på väggen.
- Placera TV:n nära väggen så att den inte välter i golvet om den knuffas till.
- Instruktionerna här nedan beskriver ett säkrare sätt att montera TV:n, nämligen att fästa den mot väggen, så att den inte välter framåt om någon kommer åt den. Detta hindrar produkten från att välta framåt och orsaka personskador. Även skador på TV:n undviks på det här sättet. Se till att barn inte klänger på TV:n eller hänger i den.

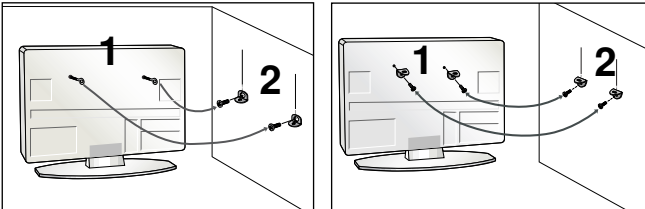

- 1** Använd skruvöglorna eller vinkeljärnen/skruvarna för TV för att fästa produkten på väggen enligt bilden.
(Om TV:n har skruvar i ringbultarna lossar du dessa.)
* Sätt i skruvöglorna eller vinkeljärnen/skruvarna för TV och spänn fast dem ordentligt i de övre hålen.

- 2** Fäst vinkeljärnen med skruvarna på väggen. Avpassa efter höjden på det vinkeljärn som fästs på väggen.

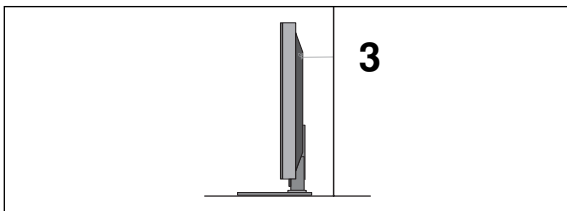

- 3** Bind ett stadigt rep i produkten vid montering och inpassning. Det är säkrare att binda repet så att det ligger horisontellt mellan väggen och produkten.

! OBS!

- ▶ Knyt upp repet innan produkten flyttas.
- ▶ Använd en hållare eller ett skåp stor/t och stark/t nog för att klara produktens storlek och tyngd.
- ▶ För att produkten ska vara säker att använda, se till att vinkeljärnet på väggen är monterat på samma höjd som det på produkten.

JORDNING

Var noga med att ansluta jordkabeln för att förhindra strömstötter. Om det inte finns några tillgängliga jordningsmetoder bör en kvalificerad tekniker installera ett separat överströmsskydd. Försök inte jorda enheten genom att koppla den till telefonledningar, åskledare eller gasledningar.

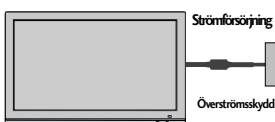

- TV:n kan placeras på flera olika sätt, till exempel på en vägg, ett skrivbord, osv.
- TV:n är designad för att monteras horisontellt.

VÄGGMONTERING: HORISONTELL INSTALLATION

- Du bör använda LG:s väggmonteringsfäste när du monterar TV:n på väggen.
- Vi rekommenderar att du skaffar ett väggfäste som stöder VESA-standarderna.
- LG rekommenderar att väggmonteringen utförs av en professionell installatör.

! OBS!

- ▶ Väggfästet ska monteras på en bärkraftig vägg i rät vinkel mot golvet.
- ▶ Vid montering mot tak eller lutande vägg ska ett särskilt väggfäste användas.
- ▶ Ytan som väggfästet monteras på ska vara av tillräckligt starkt material för att kunna bära TV-apparatens vikt, t.ex. betong, natursten, murtegel eller håltegel.
- ▶ Monteringsskruvens typ och längd avgörs av vilken typ av väggfäste som används. Läs anvisningarna som medföljer väggfästet om du vill veta mer.
- ▶ LG ansvarar inte för några olyckor eller skador på egendom eller TV-apparat till följd av felaktig montering:
 - Om väggfästen som inte är kompatibla med VESA används.
 - Felaktig infästning av skruvar som kan leda till att TV-apparaten faller och orsakar personskador.
 - Om rekommenderat tillvägagångssätt för montering inte följs.

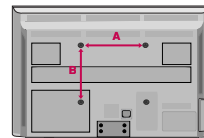
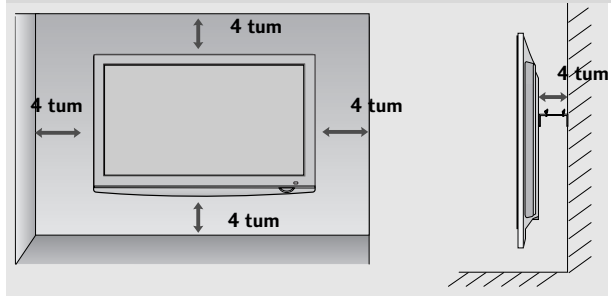

Modell	VESA (A * B)	Standard Skruv	kvantitet
42PQ10**	400 * 400	M6	4
50PQ10**	400 * 400	M6	4
42PQ11**	400 * 400	M6	4
50PQ11**	400 * 400	M6	4
42PQ20**	400 * 400	M6	4
50PQ20**	400 * 400	M6	4
42PQ30**	400 * 400	M6	4
50PQ30**	400 * 400	M6	4
42PQ60**	400 * 400	M6	4
50PQ60**	400 * 400	M6	4
50PS20**	400 * 400	M6	4
50PS30**	400 * 400	M6	4
50PS60**	400 * 400	M6	4
60PS40**	600 * 400	M8	4

FÖRBEREDELSE

- För att förhindra att utrustningen skadas bör nätsladden aldrig sättas i förrän all utrustning har anslutits.

ANSLUTA ANTENN

- Justera antennen för bästa möjliga bildkvalitet.
- Antennkabel och omvandlare medföljer ej.

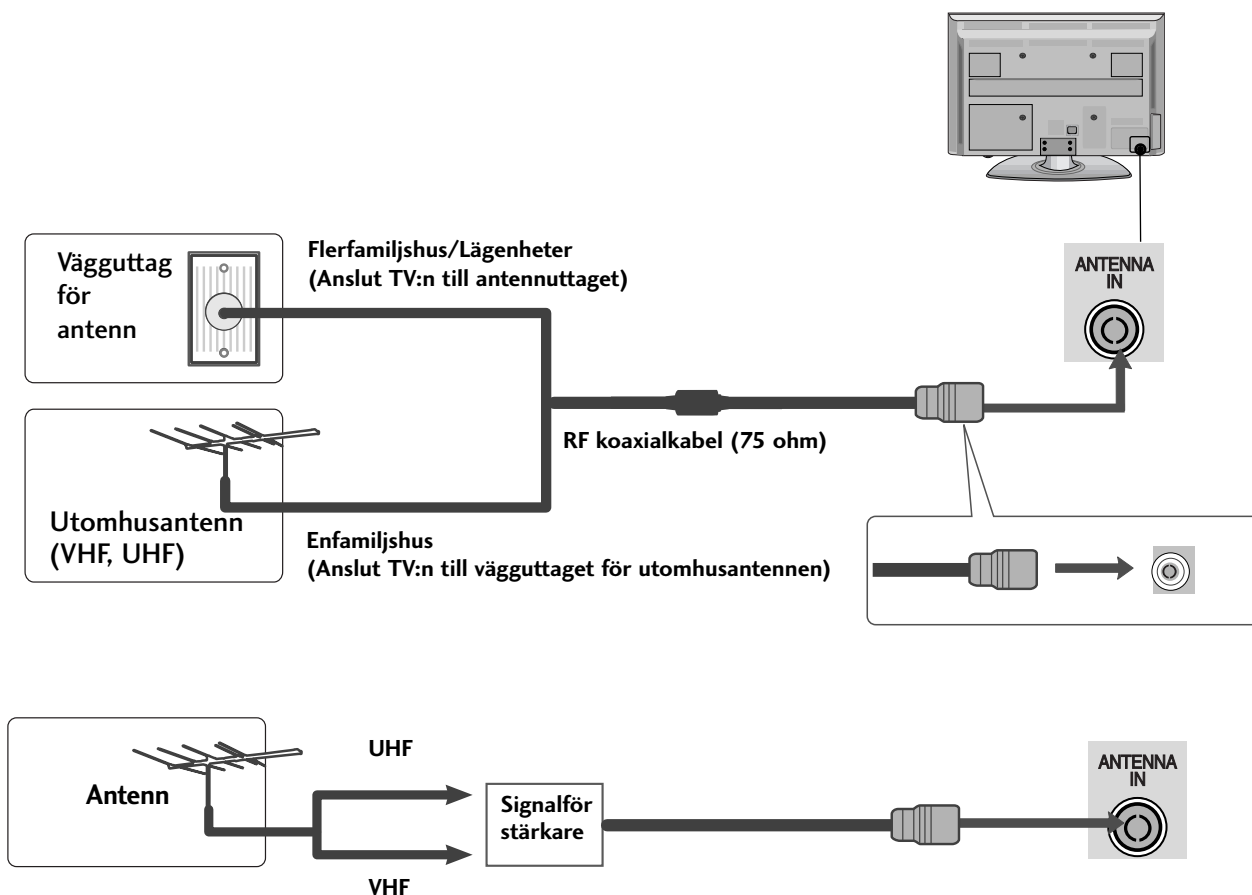

- I områden med dålig mottagning kan en signalförstärkare installeras på antennen för att få bättre bild (se illustrationen till höger).
- Om två TV-apparater ska anslutas bör en signalfördelare användas.

VRIDBART STATIV

Efter att du installerat TV:n kan du vinkla den manuellt 20 grader åt vänster eller höger så det passar den vinkel du tittar från.

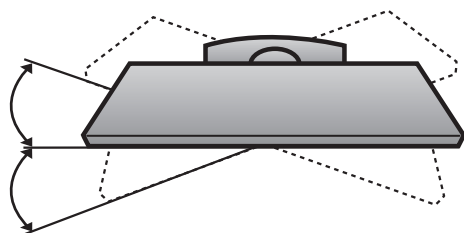

INSTALLATION AV EXTERN UTRUSTNING

- För att förhindra att utrustningen skadas bör nätsladden aldrig sättas i förrän all utrustning har anslutits.
- Det här avsnittet om INSTALLATION AV EXTERN UTRUSTNING använder huvudsakligen diagram för 42PQ30**-modellerna.
- Illustrationen kan se annorlunda ut än din TV.

INSTALLATION AV HD-MOTTAGARE

- Den här TV:n kan ta emot digitala RF/kabelsignaler utan en extern digitalbox. Om du tar emot digitala signaler från en digitalbox eller någon annan extern digital enhet bör du dock studera diagrammet här nedan.

Ansluta med en komponentkabel

(Utom 42/50PQ10**, 42/50PQ11**)

- 1 Anslut videoutgångarna (Y, PB, PR) på den digitala set-top-boxen till uttagen för **KOMPONENT IN VIDEO** på TV:n.
- 2 Anslut audioutgångarna på den digitala set-top-boxen till **KOMPONENT IN AUDIO**-ingångarna på TV:n.
- 3 Slå på den digitala set-top-boxen. (Se handboken till den digitala set-top-boxen.)
- 4 Välj **Komponent**-indatakälla med knappen **INPUT** på fjärrkontrollen.

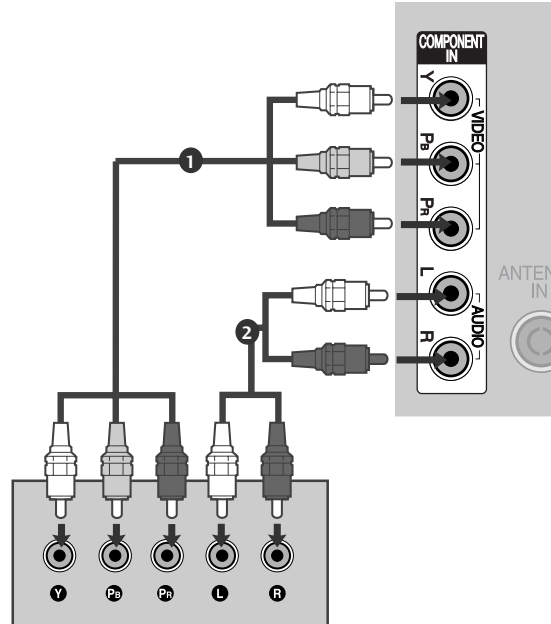

Signal	Komponent	HDMI
480i/576i	○	X
480p/576p	○	○
720p/1080i	○	○
1080p	○ (endast 50/60Hz)	○ (24Hz/30Hz/50Hz/60Hz)

(För 42/50PQ10**, 42/50PQ11**)

Anslut komponenten till HDMI adaptern

- * Du kan ta emot HD utsändningar genom att använda komponenten med HDMI adaptern. (Du kan fråga efter och köpa komponenten till HDMI adapter på webben eller från återförsäljare.)

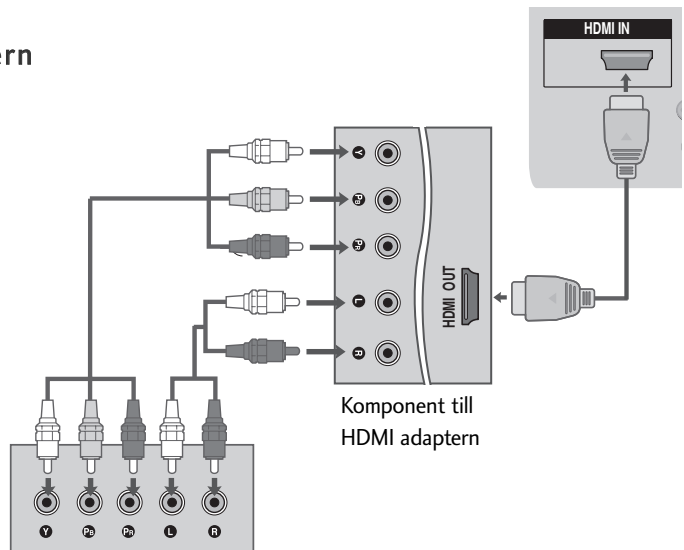

INSTALLATION AV EXTERN UTRUSTNING

Ansluta med en HDMI-kabel

- 1 Anslut HDMI-utgången på den digitala set-top-boxen till **HDMI/DVI IN 1**, **HDMI IN**, **HDMI IN 2** eller **HDMI IN 3** på TV:n.
- 2 Slå på den digitala set-top-boxen. (Se handboken till den digitala set-top-boxen.)
- 3 Välj **HDMI1**, **HDMI2** eller **HDMI 3** indatakälla med knappen **INPUT** på fjärrkontrollen.

! OBS!

- Kontrollera att HDMI-kabeln är av version 1.3 eller senare. Om HDMI-kablarna inte stöder HDMI version 1.3 kan det bli bildstörningar eller utebliven bild. Använd de senaste kablarna som stöder HDMI-version 1.3 eller senare.

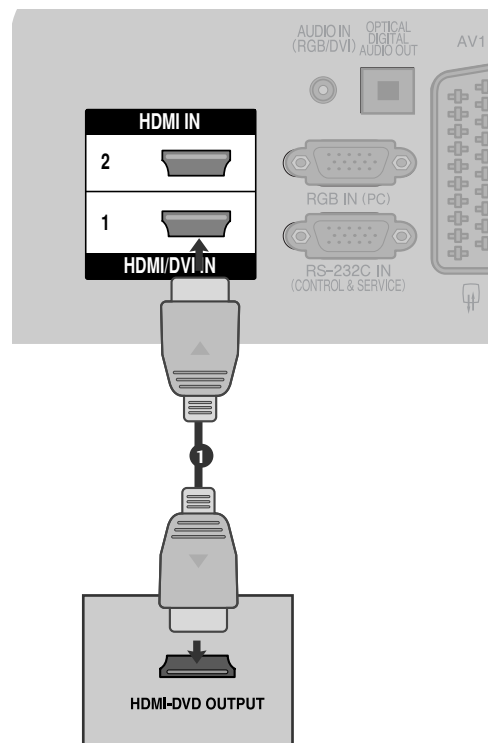

Ansluta med en HDMI till DVI-kabel

(Utom 42/50PQ10**, 42/50PQ11**)

- 1 Anslut DVI-utgången på den digitala set-top-boxen till **HDMI /DVI IN 1** på TV:n.
- 2 Anslut audioutgångarna på set-top-boxen till **AUDIO IN (RGB/DVI)**-uttaget (PC-ljud) på TV:n.
- 3 Slå på den digitala set-top-boxen. (Se handboken till den digitala set-top-boxen.)
- 4 Välj **HDMI1**-indatakälla med knappen **INPUT** på fjärrkontrollen.

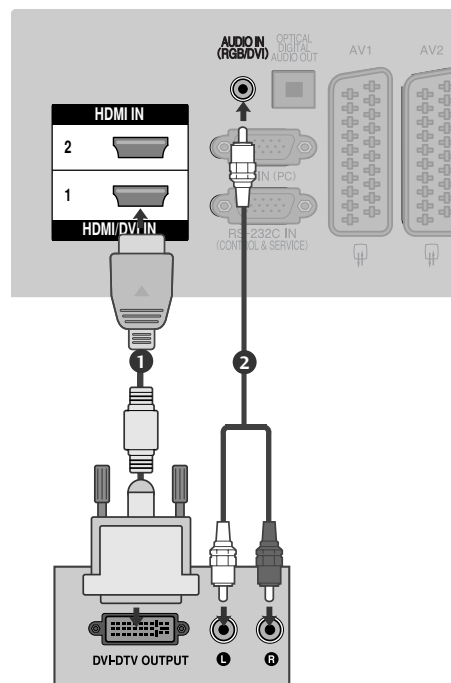

ANSLUTA DVD-ENHET

Ansluta med en komponentkabel

(Utom 42/50PQ10**, 42/50PQ11**)

- 1 Anslut videoutgångarna (Y, Pb, Pr) på DVD-spelaren till uttagen för **KOMPONENT IN VIDEO** på TV:n.
- 2 Anslut audioutgångarna på DVD-spelaren till **KOMPONENT IN AUDIO**-ingångarna på TV:n.
- 3 Slå på DVD-spelaren och sätt i en DVD-skiva.
- 4 Välj **Komponent**-indatakälla med knappen **INPUT** på fjärrkontrollen.
- 5 Se handboken för DVD-spelaren för information om hur du hanterar denna.

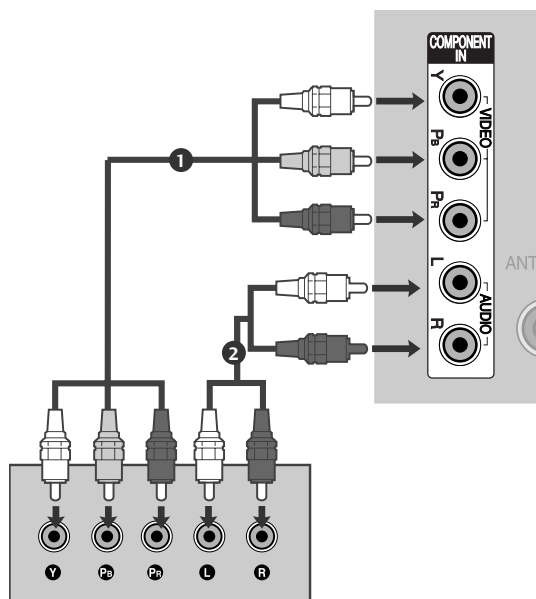

Komponentingångar

För att få bättre bild kan du ansluta en DVD-spelare till komponentportarna enligt illustrationen.

Komponentportar på TV:n	Y	Pb	Pr
Videoutgångar på DVD-spelaren	Y	Pb	Pr
	Y	B-Y	R-Y
	Y	Cb	Cr
	Y	Pb	Pr

INSTALLATION AV EXTERN UTRUSTNING

Ansluta med scartkabel

- 1 Anslut scartuttaget på VCR-enheten till scartuttaget AV1 på TV:n. Använd en avskärmad scartkabel.
- 2 Slå på DVD-spelaren och sätt i en DVD-skiva.
- 3 Välj AV1 -indatakälla med knappen INPUT på fjärrkontrollen.
Om det finns en anslutning till frontuttag AV2 väljer du AV2 som ingång.
- 4 Se handboken för DVD-spelaren för information om hur du hanterar denna.

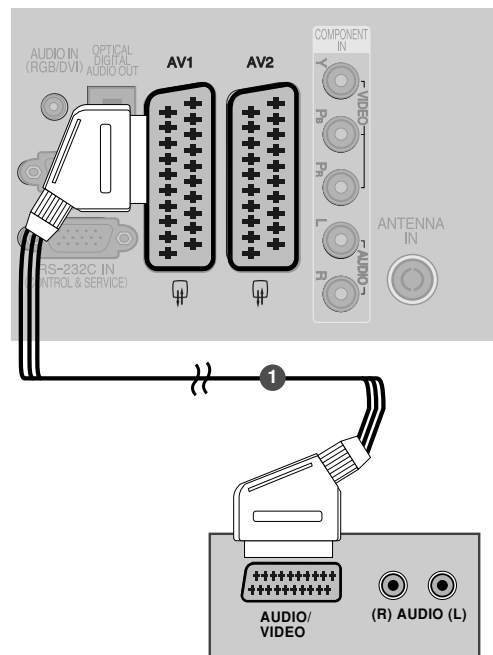

Scart	Input			Output
	Video	Audio	RGB	Video, Audio
AV1	O	O	O	Endast ATV
AV2	O	O	X	ATV, DTV, AV1/2/3-utgångar finns.

Aktuellt inläge \ Typ av utgång	AV1 (TV ut)	AV2 (Monitor ut)	AV2 (när förprogrammerad DTV-inspelning med inspelningsutrustning pågår.)
Digital-TV	X	O	O
Analog-TV	O	O	O (Insignalen konverteras automatiskt till DTV.)
AV1/2/3	O	O	O
Component/RGB/HDMI	O	X	O

- ▶ TV ut : Ger analoga TV-videosignaler.
- Monitor ut: Skickar aktuell skärmbild.
- ▶ AV3, Component, RGB : Utom 42/50PQ10**, 42/50PQ11**.

! OBS!

- ▶ Om du vill använda en EURO scart-kabel måste du använda den signalavskärmade Euro scart-kabeln.

Ansluta med en S-Video-kabel

(Utom 42/50PQ10**, 42/50PQ11 **)

- 1 Anslut S-VIDEO-utgången på DVD-spelaren till **S-VIDEO** -ingången på TV:n.
- 2 Anslut audioutgångarna på DVD-spelaren till **AUDIO** ingångarna på TV:n.
- 3 Slå på DVD-spelaren och sätt i en DVD-skiva.
- 4 Välj **AV3**-indatakälla med knappen **INPUT** på fjärrkontrollen.
- 5 Se handboken för DVD-spelaren för information om hur du hanterar denna.

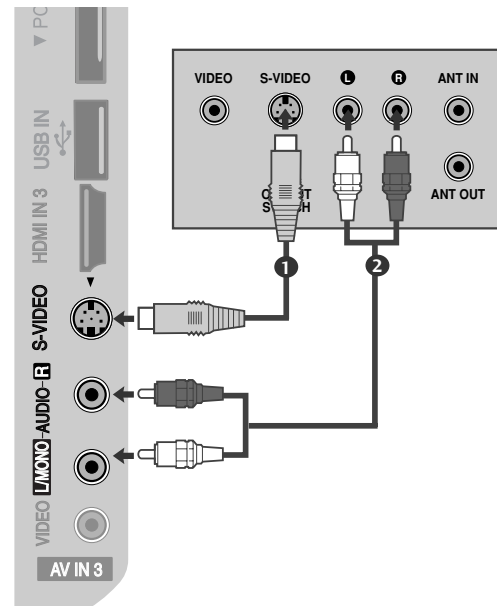

Ansluta med en HDMI-kabel

- 1 Anslut HDMI-utgångarna på DVD-spelaren till **HDMI/DVI IN 1**, **HDMI IN**, **HDMI IN 2** eller **HDMI IN 3**-uttaget på TV:n.
- 2 Välj **HDMI1**, **HDMI2** eller **HDMI3** indatakälla med knappen **INPUT** på fjärrkontrollen.
- 3 Se handboken för DVD-spelaren för information om hur du hanterar denna.

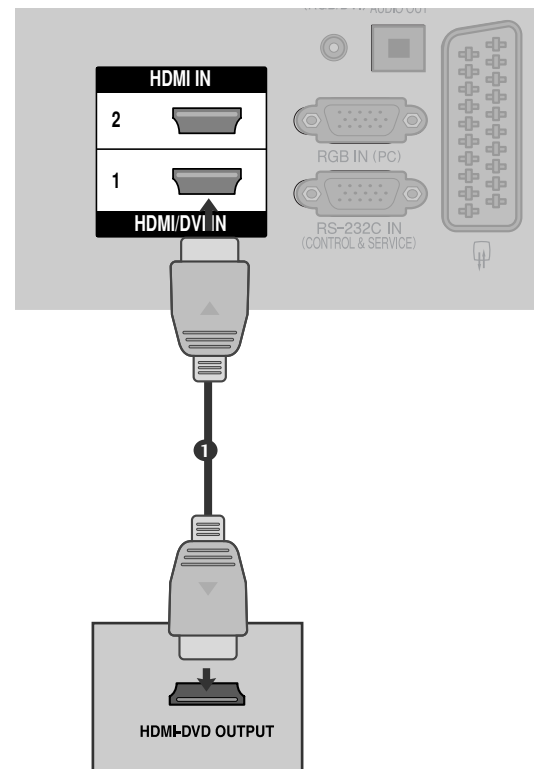

! OBS!

- ▶ TV:n kan ta emot video- och audiosignalen samtidigt via en HDMI-kabel.
- ▶ Om DVD:n inte stöder automatisk HDMI måste du själv ange lämplig utdataupplösning.
- ▶ Kontrollera att HDMI-kabeln är av version 1.3 eller senare. Om HDMI-kablarna inte stöder HDMI version 1.3 kan det bli bildstörningar eller utebliven bild. Använd de senaste kablarna som stöder HDMI-version 1.3 eller senare.

INSTALLATION AV EXTERN UTRUSTNING

ANSLUTA VCR-ENHET

- För att undvika störningar bör VCR-enheten och TV:n placeras på lämpligt avstånd från varandra.

Ansluta med en RF-kabel

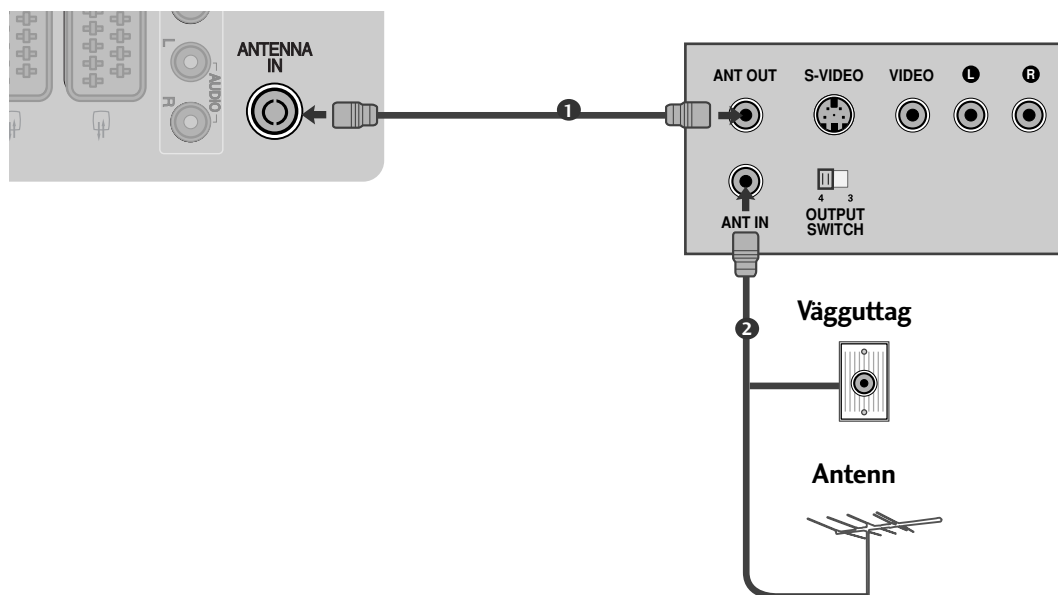

- 1 Anslut **ANT OUT** på VCR-enheten till **ANTENNA IN** på TV:n.
.....
- 2 Anslut antennkabeln till **ANT IN** på VCR-enheten.
.....
- 3 Tryck på **PLAY** på VCR-enheten och matcha lämpliga program mellan TV:n och videon.
.....

Ansluta med scartkabel

- 1 Anslut scartuttaget på VCR-enheten till scartuttaget AV1 på TV:n. Använd en avskärmad scartkabel.
- 2 Sätt in ett videoband och tryck på PLAY (Start) på VCR-enheten. (Se handboken till VCR-enheten.)
- 3 Välj AV1 som ingång med hjälp av INPUT-knappen på fjärrkontrollen.
- 4 Om det finns en anslutning till frontuttag AV2 väljer du AV2 som ingång.

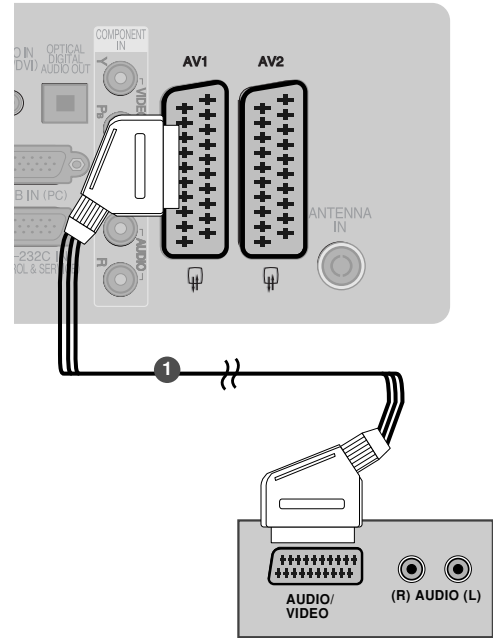

Scart	Input			Output
	Video	Audio	RGB	Video, Audio
AV1	○	○	○	ATV only
AV2	○	○	X	ATV, DTV, AV1/2/3 output is available.

Current input mode \ Output Type	AV1 (TV Out)	AV2 (Monitor Out)	AV2 (When DTV scheduled recording is in progress using recording equipment.)
Digital TV	X	○	○
Analogue TV	○	○	○ (The input mode is converted to DTV automatically.)
AV1/2/3	○	○	○
Komponent/RGB/HDMI	○	X	○

- ▶ TV ut : Ger analoga TV-videosignaler.
Monitor ut: Skickar aktuell skärmbild.
- ▶ AV3, Component, RGB : Utom 42/50PQ10**, 42/50PQ11**.

! OBS!

- ▶ Om du vill använda en EURO scart-kabel måste du använda den signalavskärmade Euro scart-kabeln.

INSTALLATION AV EXTERN UTRUSTNING

Ansluta med en RCA-kabel

(Utom 42/50PQ10**, 42/50PQ11**)

- 1 Anslut **AUDIO/VIDEO**-jacken på TV:n och VCR-enheten. Anslut kablarna i enlighet med färgmarkeringarna på jacken. (Video = gul, Audio (L) = vit och Audio (R) = röd.)
- 2 Sätt in ett videoband och tryck på **PLAY (Start)** på VCR-enheten. (Se handboken till VCR-enheten.)
- 3 Välj **AV3** som ingång med hjälp av **INPUT**-knappen på fjärrkontrollen.

! OBS!

- Om du har en mono-videobandspelare ansluter du ljudkabeln från videobandspelaren till uttaget **AUDIO L/MONO** på TV-apparaten.

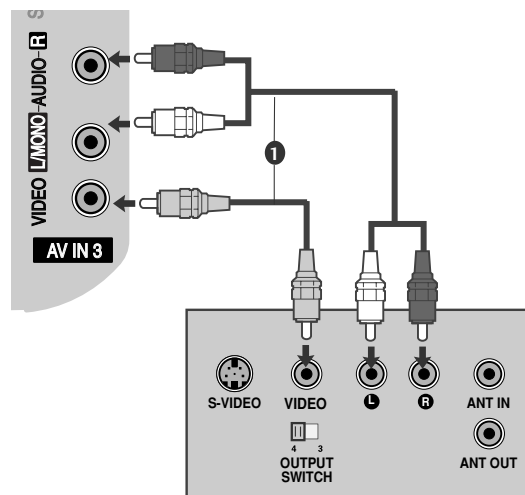

Ansluta med en S-Video-kabel

(Utom 42/50PQ10**, 42/50PQ11**)

- 1 Anslut **S-VIDEO**-utgången på videon till **S-VIDEO** ingången på TV:n. Bildkvaliteten förbättras jämfört med en vanlig kompositingång (RCA-kabel).
- 2 Anslut audioutgångarna på videon till **AUDIO**-ingångarna på TV:n.
- 3 Sätt in ett videoband och tryck på **PLAY (Start)** på VCR-enheten. (Se handboken till VCR-enheten.)
- 4 Välj **AV3**-indatakälla med knappen **INPUT** på fjärrkontrollen.

! OBS!

- Om både **S-VIDEO**- och **VIDEO**-uttag ansluts till S-VHS VCR samtidigt kan bara **S-VIDEO** tas emot.

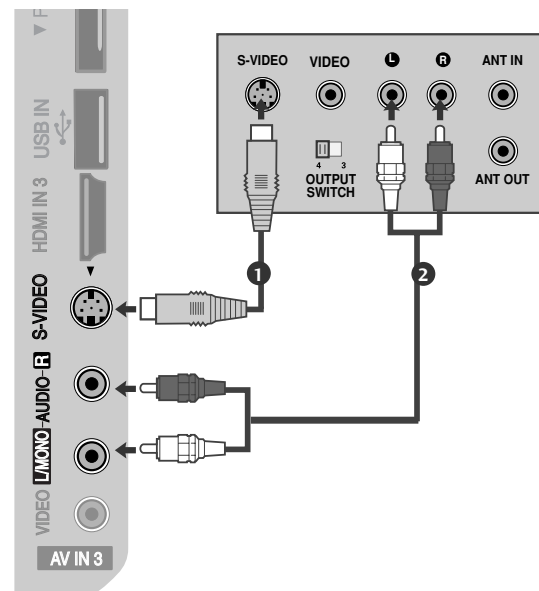

INFÖRANDE AV CI-MODULA

- För att kunna se kanaler med förvrängd signal (betal-TV) i läget digital-TV.
- Denna funktion finns inte i alla länder.

- 1 Sätt in CI-modulen i **PCMCIA**-platsen (Personal Computer Memory Card International Association) på TV:n enligt bilden.

Mer information finns på sid.44.

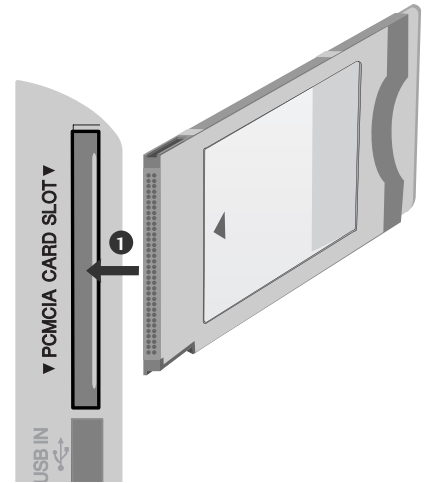

! OBS!

- Kontrollera om CI-modulen sitter i kortöppningen för PCMCIA till höger. Om modulen inte sätts i ordentligt kan TV-apparaten och kortöppningen för PCMCIA skadas.

ANSLUTNING AV DIGITAL LJUDSIGNAL

Skicka TV:ns ljud till extern ljudutrustning via den digitala ljudutgången (optisk).

Om du vill kunna njuta av digital sändning via 5.1-kanalers högtalare ansluter du det **OPTISKA UTTAGET FÖR DIGITALLJUD** på TV-apparatens baksida till en DVD med hemmabiofunktion (eller förstärkare).

- 1 Anslut ena änden av en optisk kabel till TV:ns digitala ljudutgång (optisk).
- 2 Anslut den andra änden av den optiska kabeln till den digitala ljudutgången (optisk) på ljudutrustningen.
- 3 Välj "TV Speaker option - Off" (TV-högtalare - Av) på menyn **AUDIO (LJUD)**. (► sid. 89). Se bruksanvisningen för den externa ljudutrustningen för ytterligare instruktioner.

! VARNING!

- Titta inte in i den optiska porten. Ögonen kan då skadas av laserstrålen.

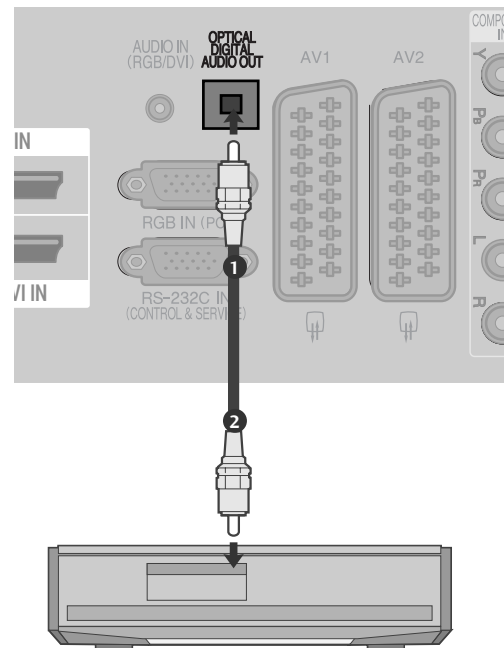

INSTALLATION AV EXTERN UTRUSTNING

INSTALLATION AV ANNAN A/V-KÄLLA

(Utom 42/50PQ10**, 42/50PQ11 **)

- 1 Anslut **AUDIO/VIDEO**-jacken på TV:n och VCR-enheten. Anslut kablarna i enlighet med färgmarkeringarna på jacken. (Video =gul, Audio (L)=vit och Audio (R)=röd.)
- 2 Välj **AV3** som ingång med hjälp av **INPUT** knappen på fjärrkontrollen.
- 3 Kontrollera att den externa utrustningen fungerar. Se handboken för den externa utrustningen.

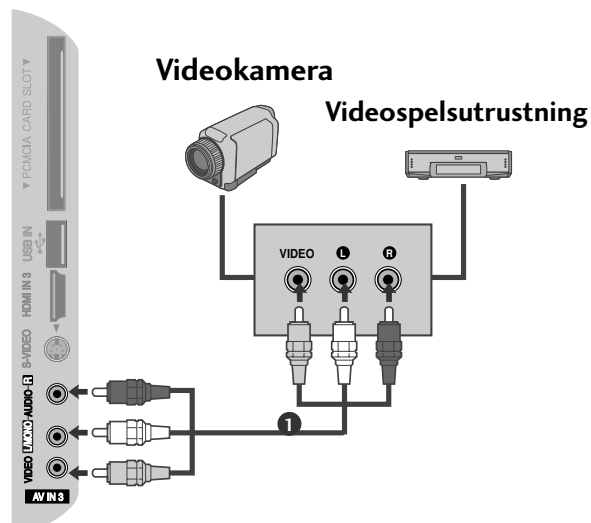

USB-INSTALLATION

(Utom 42/50PQ10**, 42/50PQ11 **)

- 1 Anslut USB-enheten i **USB IN**-porten som finns på sidan av TV-apparaten.
- 2 När du har anslutit till **USB IN**-porten kan du använda DVR-funktionen. (►sid. 53)

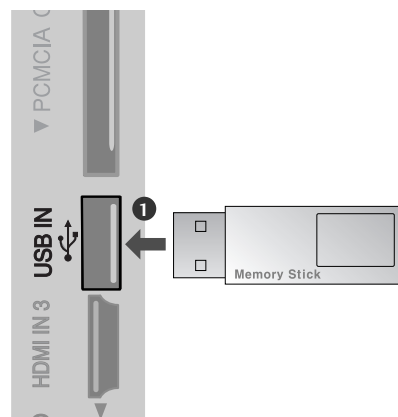

ANSLUTA DATOR (Utom 42/50PQ10**, 42/50PQ11**)

Den här TV:n har Plug and Play-funktion, vilket innebär att datorn automatiskt justeras till TV:ns inställningar.

Vid anslutning med en D-sub 15-stiftskabel

- 1 Anslut RGB-utgångarna på PC-spelaren till **RGB IN (PC)**-uttaget på TV:n.
- 2 Anslut audioutgångarna på PC-spelaren till **AUDIO IN (RGB/DVI)** ingångarna på TV:n.
- 3 Starta datorn och TV:n.
- 4 Välj **RGB** -indatakälla med knappen **INPUT** på fjärrkontrollen.

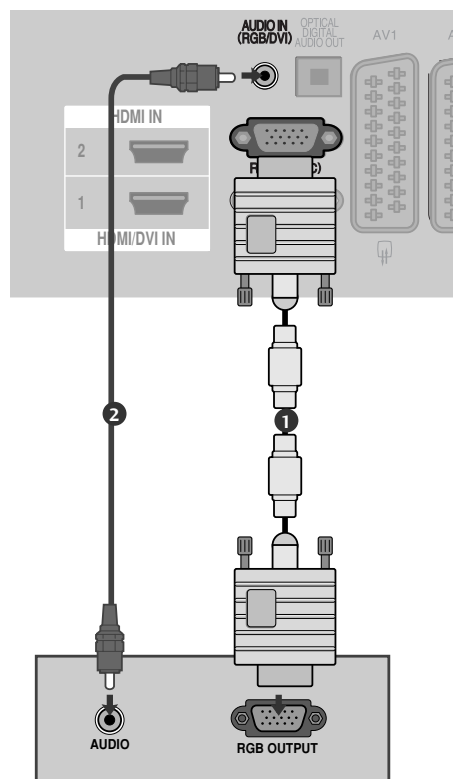

Ansluta med en HDMI till DVI-kabel

- 1 Anslut DVI-utgången på datorn till uttaget **HDMI/DVI IN 1** på TV:n.
- 2 Anslut audioutgångarna på PC-spelaren till **AUDIO IN (RGB/DVI)** ingångarna på TV:n.
- 3 Starta datorn och TV:n.
- 4 Välj **HDMI1**-indatakälla med knappen **INPUT** på fjärrkontrollen.

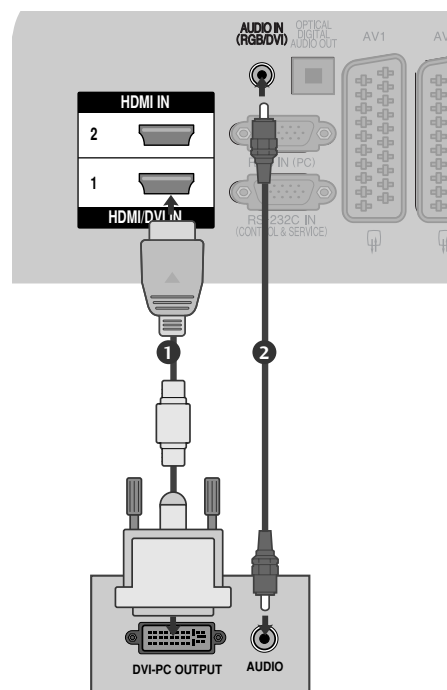

INSTALLATION AV EXTERN UTRUSTNING

Skärmupplösning som stöds

RGB-PC, HDMI/DVI-PC -läge

Upplösning	Horisontell frekvens (kHz)	Vertikal frekvens (Hz)
720x400	31,468	70,08
640x480	31,469	59,94
800x600	37,879	60,31
1024x768	48,363	60,00
1280x768	47,78	59,87
1360x768	47,72	59,8
1920x1080 (RGB-PC)	66,587	59,93
1920x1080 (HDMI-PC)	67,50	60,00

HDMI/DVI-DTV -läge

Upplösning	Horisontell frekvens (kHz)	Vertikal frekvens (Hz)
640x480	31,469	59,94
720x480	31,47	59,94
720x576	31,25	50,00
1280x720	37,50	50,00
1920x1080	44,96	59,94
	45,00	60
	28,125	50,00
	33,72	59,94
	33,75	60
	27,00	24,00
	33,75	30
	56,25	50,00
67,433	59,94	
67,50	60	

! OBS!

- ▶ Undvik att ha en fast bild på TV-skärmen under längre tid. Bilden kan fastna permanent på skärmen; använd om möjligt en skärmsläckare.
- ▶ Det kan uppstå brus, vertikala mönster, kontrast eller ljusstyrka vid vissa upplösningar i PC-läge. Ändra sedan PC-läget till en annan upplösning, ändra omhämtningsfrekvensen eller justera ljusstyrka och kontrast på menyn tills bilden är klar. Om omhämtningsfrekvensen på datorns grafikkort inte kan ändras, byt ut grafikkortet eller kontakta leverantören av kortet.
- ▶ Det finns en separat mall för synkronisering av horisontella och vertikala frekvenser.
- ▶ Vi rekommenderar 1024x768, 60Hz (42PQ20**, 42PQ30**, 42PQ60**) / 1360x768, 60Hz (50PQ20**, 50PQ30**, 50PQ60**) / 1920x1080, 60Hz(50PS20**, 50PS30**, 50PS60**, 60PS40**) för PC-läget eftersom det ger den bästa bildkvaliteten.
- ▶ Anslut signalkabeln från bildskärmens utsignal på datorn till ingången RGB (PC) på TV:n eller signalkabeln från HDMI-utgången på datorn till HDMI IN (eller HDMI/DVI IN) på TV:n.
- ▶ Anslut audiokabeln från datorn till Audio-ingången på TV:n. (Audiokablar ingår ej.)
- ▶ Om du använder ett ljudkort ska du justera ljudet på datorn.
- ▶ Om grafikkortet på datorn inte skickar analoga och digitala RGB-signaler samtidigt ansluter du bara en av antingen RGB eller HDMI IN (eller HDMI/DVI IN) vid visning av datorns bild på TV:n.
- ▶ Om grafikkortet på datorn skickar analoga och digitala RGB-signaler samtidigt ställer du in TV:n på antingen RGB eller HDMI (det andra läget ställs in automatiskt av TV:n med hjälp av Plug and Play.)
- ▶ DOS-läge kanske inte fungerar beroende på videokortet om du använder en HDMI till DVI-kabel.
- ▶ Om du använder en RGB-PC-kabel som är för lång kan brus uppstå på skärmen. Vi rekommenderar att en kabel kortare än fem meter används. Det ger bäst bildkvalitet.

INSTALLATION AV EXTERN UTRUSTNING

Skärminställningar för PC-läge (Utom 42/50PQ10**, 42/50PQ11**)

Återställa skärmen

Återställer position, storlek och fas till fabriksinställningarna.

Den här funktionen fungerar i följande läge: RGB[PC].



- 1   Välj **BILD**.
- 2   Välj **Skärm**.
- 3   Välj **Nollställ**.
- 4   Välj **Ja**.
- 5  Kör Nollställ.

- Tryck på **MENU** (MENY) flera gånger när du vill återgå till normalt TV-läge.
- Tryck på **RETURN** (RETUR) om du vill gå till föregående menyskärm.

Automatisk justering (endast RGB-läge [PC])

Funktionen justerar automatiskt bildens läge och reducerar skakningar. Om bilden fortfarande inte är korrekt, trots justeringen, fungerar TV:n men ytterligare justering krävs.

Auto. Konfig.

Den här funktionen är till för automatisk justering av bildens position, storlek och fas. Bilden som visas kommer att vara instabil under några sekunder medan autokonfigureringen pågår.

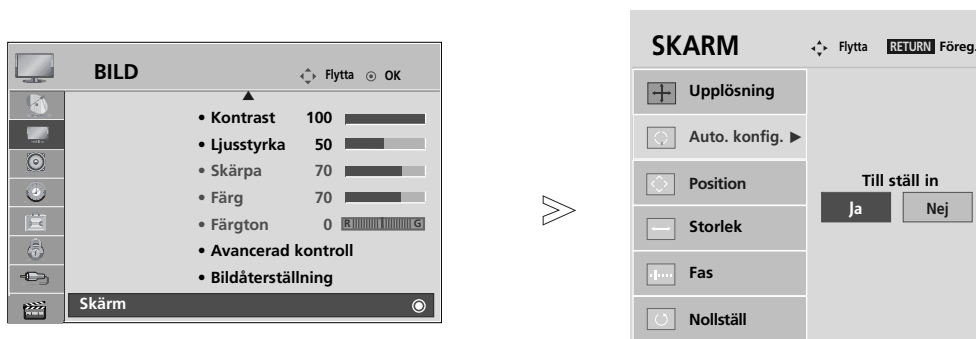

1 Välj **BILD**.

2 Välj **Skärm**.

3 Välj **Auto. konfig..**

4 Välj **Ja**.

5 Kör **Auto. konfig..**

- Om bildens position ändå inte är korrekt försöker du med automatisk justering en gång till.
- Om bilden fortfarande behöver justeras efter automatisk justering i RGB (PC) kan du justera **Position, Storlek** eller **Fas**.

- Tryck på **MENU** (MENY) flera gånger när du vill återgå till normalt TV-läge.
- Tryck på **RETURN** (RETUR) om du vill gå till föregående menyskärm.

INSTALLATION AV EXTERN UTRUSTNING

Välja upplösning

Om du vill ha normal bild använder du upplösning för RGB-läge och väljer PC-läge.

Den här funktionen fungerar i följande läge: RGB[PC].



- 1   Välj **BILD**.
- 2   Välj **Skärm**.
- 3   Välj **Upplösning**.
- 4   Välj önskad upplösning.

- Tryck på **MENU** (MENY) flera gånger när du vill återgå till normalt TV-läge.
- Tryck på **RETURN** (RETUR) om du vill gå till föregående menyskärm.

Justeringar för skärmens position, storlek, fas

Om bilden inte är skarp efter automatisk justering, särskilt om tecken fortfarande darrar, justerar du bildfasen manuellt.

Den här funktionen fungerar i följande läge: RGB[PC].



- 1   Välj **BILD**.
- 2   Välj **Skärm**.
- 3   Välj **Position, Storlek** eller **Fas**.
- 4    Gör de justeringar som behövs.

- Tryck på **MENU** (MENY) flera gånger när du vill återgå till normalt TV-läge.
- Tryck på **RETURN** (RETUR) om du vill gå till föregående menyskärm.

SE PÅ TV/PROGRAMKONTROLL

FJÄRRKONTROLLFUNKTIONER

(Endast 42/50PQ10**, 42/50PQ11**, 42/50PQ20**, 42/50PQ30**)

När du använder fjärrkontrollen riktar du den mot fjärrkontrollssensorn på TV:n.

SE PÅ TV/PROGRAMKONTROLL



TV/RAD (TV/Radio) Väljer kanal för radio, TV och digital-TV.

AV MODE (AV-LÄGE) Med den här knappen kan du välja och ange bilder och ljud när du ansluter AV-enheter. (► sid.50)

POWER Slår på TV:n från standbyläge och stänger av den till standbyläge.

INPUT Läge för extern insignal växlas roterande. (► sid.46)

1 ENERGY SAVING Justera TV-apparatens energisparläge. (► sid.73) eller POWER SAVING

Sifferknappar Väljer ett program.

0~9 Väljer numererade objekt på en meny.

Q.VIEW Återgår till föregående program.

LIST Visar programtablan. (► sid.45)

NAVIGERINGSKNAPPAR (Upp/Ned/Vänster/höger) Med dessa kan du navigera i menyer på skärmen och justera olika inställningar.

OK Godkänner ett val eller visar aktuellt läge.

MENU Väljer en meny. Stänger alla bildskärmsmenyer och återgår till TV-läge från alla menyer. (► sid.34)

RETURN (EXIT) (RETUR/AVSLUTA) Gör att användaren kan flytta retur ett steg i ett interaktivt program, EPG eller någon annan funktion som inbegriper interaktion med användaren.

FÄRGÅDE KNAPPAR Dessa knappar används för text-TV. (finns endast på **TELETEXT**-modeller) eller **Program ändring**.

2 TELETEXT knappar Dessa knappar används för text-TV. Mer information hittar du i avsnittet "Teletext". (► sid.105)

SUBTITLE Visar önskad undertextning i digitalt läge.

SIMPLINK Visa en lista över alla AV-enheter som är anslutna till TV:n. När du trycker upprepade gånger på denna knapp visas menyn Simplink (Enheter) på skärmen. (► sid.47) (Utom 42/50PQ10**, 42/50PQ11**)



Volymknappar +/- Justerar volymen.

MUTE Slår till eller från ljudet.

Programknappar
^ v Väljer ett program.

PAGE UP/DOWN Flyttar en sidstorlek uppåt eller nedåt på skärmen.
(SIDAUPP/NED)

Kontrollknappar
för SIMPLINK/menyn
USB Kontrollerar SIMPLINK eller USB-menyn (Fotolista och Musiklista eller Filmlista (endast 42/50PQ60**, 50PS60**).

Q. MENU (SNABB-MENYN) Välj önskad snabbmenykälla. (Förhållande, Bildläge, Ljudläge, Ljud, Avstängnings Timer, USB - bortkoppla.)
(► sid.33)

INFO ⓘ Visar informationen för den aktuella skärmen.

GUIDE Visar programlistan.(► sid.67)

FAV Visar det favoritprogram som har valts.

MARK Markera och avmarkera program på menyn USB.
(Utom 42/50PQ10**, 42/50PQ11**)

SÄTTA I BATTERIER

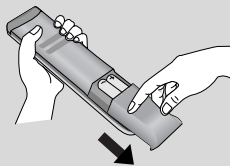

- Öppna locket över batterifacket på fjärrkontrollens baksida. Tänk på att vända dem på rätt håll (+mot +,-mot -).
- Sätt in två 1,5 V AAA-batterier. Blanda inte gamla och nya batterier.
- Stäng locket.

SE PÅ TV/PROGRAMKONTROLL

(Utom 42/50PQ10**, 42/50PQ11**, 42/50PQ20**, 42/50PQ30**)

SE PÅ TV/PROGRAMKONTROLL



ENERGY SAVING Justera TV-apparatens energisparläge. (► [sid.73](#))

RATIO Väljer önskat bildformat. (► [sid.71](#))

POWER Slår på TV:n från standbyläge och stänger av den till standbyläge.

INPUT Läge för extern insignal växlas roterande. (► [sid.46](#))

TV/RAD (TV/Radio) Väljer kanal för radio, TV och digital-TV.

Q. MENU (SNABB-MENYN) Välj önskad snabbmenykälla. (Förhållande, Bildläge, Ljudläge, Ljud, Avstängnings Timer, USB - bortkoppla.) (► [sid.33](#))

MENU Väljer en meny. Stänger alla bildskärmsmenyer och återgår till TV-läge från alla menyer. (► [sid.34](#))

GUIDE Visar programlistan. (► [sid.67](#))

NAVIGERINGSKNAPPAR (Upp/Ned/Vänster/höger) Med dessa kan du navigera i menyer på skärmen och justera olika inställningar.

OK Godkänner ett val eller visar aktuellt läge.

RETURN (EXIT) (RETUR/AVSLUTA) Gör att användaren kan flytta retur ett steg i ett interaktivt program, EPG eller någon annan funktion som inbegriper interaktion med användaren.

INFO ⓘ Visar informationen för den aktuella skärmen.

AV MODE (AV-LÄGE) Med den här knappen kan du välja och ange bilder och ljud när du ansluter AV-enheter. (► [sid.50](#))

FÄRGÅDE KNAPPAR Dessa knappar används för text-TV. (finns endast på **TELETEXT**-modeller) eller **Program ändring**.

1 TELETEXT knappar Dessa knappar används för text-TV. Mer information hittar du i avsnittet "Teletext". (► [sid.105](#))

SUBTITLE Visar önskad undertextning i digitalt läge.

SIMPLINK Visa en lista över alla AV-enheter som är anslutna till TV:n. När du trycker upprepade gånger på denna knapp visas meny Simplink (Enheter) på skärmen. (► [sid.47](#))

FRYS Frys den aktuella bilden.



Volymknappar +/- usterar volymen.

MARK Markera och avmarkera program på menyn USB.

FAV Visar det favoritprogram som har valts.

MUTE Slår till eller från ljudet.

Programknappar Väljer ett program.

^ v

PAGE UP/DOWN Flyttar en sidstorlek uppåt eller nedåt på skärmen.
(SIDAUPP/NED)

Sifferknappar Väljer ett program.

0~9 Väljer numrerade objekt på en meny.

LIST Visar programtablån.(► sid.45)

Q.VIEW Återgår till föregående program.

Kontrollknappar för SIMPLINK/meny n USB
Kontrollerar SIMPLINK eller USB-menyn (Fotolista och Musiklista eller Filmlista (endast 42/50PQ60**, 50PS60**)).

SÄTTA I BATTERIER

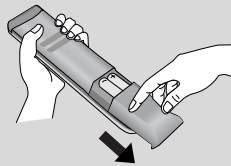

- Öppna locket över batterifacket på fjärrkontrollens baksida. Tänk på att vända dem på rätt håll (+mot +,-mot -).
- Sätt in två 1,5 V AAA-batterier. Blanda inte gamla och nya batterier.
- Stäng locket.

SE PÅ TV/PROGRAMKONTROLL

STARTA TV:N

- När TV:n är igång kan du använda funktionerna.

- 1 Anslut först nätsladden korrekt och kontrollera TV-apparatens huvudströmbrytare (ϕ /I).
- 2 **Ange ID : Av**
När TV:n befinner sig i standby-läge slår du på den genom att trycka på knapparna INPUT eller P \blacktriangle \blacktriangledown på TV:n eller genom att trycka på fjärrkontrollens POWER-knapp.
Ange ID : På
För att sätta igång TV:n när den är i standby-läge, tryck på INPUT eller P \blacktriangle \blacktriangledown knappen på TV:n eller tryck på någon av knapparna POWER, INPUT, P \wedge \vee eller NUMBER på fjärrkontrollen.

Inställningsskärmen

- 1 Om OSD (On Screen Display) visas på skärmen när TV:n har slagits på kan du ändra inställning av **Language (Språk)**, **Mode Setting (Ställa in läge)**, **Country (Land)** och **Auto tuning (Auto-prog)**.
Obs!:
 - a. Om du stänger av TV:n utan att slutföra grundinställningarna, kan grundinställningsmenyn komma att visas igen.
 - b. Tryck på knappen RETURN om du vill ändra aktuell OSD till föregående OSD.
 - c. I länder som saknar fastlagd standard för sändning av digital-TV kan det hända att vissa digital-TV-funktioner inte fungerar, beroende på sändningsmiljön för digital-TV.
 - d. Läget "**Hem användning**" är den optimala inställningen för hemmiljöer och det är TV:ns standardläge.
 - e. Läget "**Butiksdemo**" är den optimala inställningen för butiksmiljöer. Om en användare modifierar bildkvalitetsdata återställer läget "**Butiksdemo**" produkten till den bildkvalitet vi ställt in efter en viss tid.
 - f. Du växlar läge **Hem användning**, **Butiksdemo** genom att välja Ställa in läge på menyn **ALT**.

VÄLJA PROGRAM

- 1 Tryck på P \wedge \vee eller SIFFERKNAPPARNA för att välja ett programnummer.

JUSTERA VOLYMEN

- 1 Tryck på \triangleleft + eller - när du vill justera volymen.

Om du vill stänga av ljudet trycker du på knappen **MUTE** (Ljud till/från).

Du kan avbryta den här funktionen genom att trycka på någon av knapparna **MUTE(LJUDLÖS)**, \triangleleft + or -, AV Mode (AV-läge).





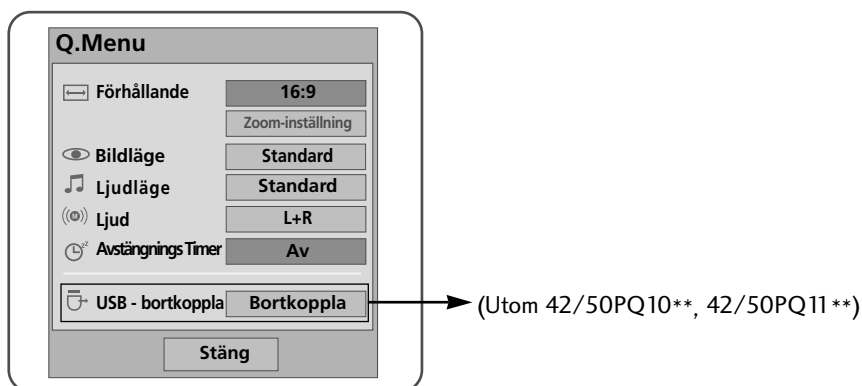

SNABBMENYN

När TV:n är igång kan du använda funktionerna.

Q.Menu (Snabbmenyn) är en meny med funktioner som användaren kan behöva använda ofta.

- **Förhållande:** Väljer önskat bildformat.
Ange Zoom Setting (Zoominställning) till 14:9, Zoom, Zooma film och Full bredd på menyn Ratio (Proportioner). När zoominställningarna är gjorda återgår visningen till Q.Menu (Snabbmenyn).
- **Bildläge:** Väljer önskat bildläge.
- **Ljudläge:** Det här är en funktion som automatiskt bestämmer den lämpligaste ljudkombinationen för de bilder som visas. Välj önskat ljudläge.
- **Ljud:** Väljer utgående ljud.
- **Avstängnings Timer:** Ställer in insomningstimern.
- **USB - bortkoppla:** Välj "USB - bortkoppla" när du vill mata ut USB-enheten. (Utom 42/50PQ10**, 42/50PQ11**)



1.   Visa varje meny.
2.   eller  Välj den källa du vill använda.
3. 

- Tryck på Q.MENU (SNABBMENYN) när du vill återgå till normalt TV-läge.
- Tryck på **RETURN** (RETUR) om du vill gå till föregående menyskärm.

SE PÅ TV/PROGRAMKONTROLL

VAL OCH JUSTERING AV MENYER PÅ SKÄRM

TV:ns OSD (On Screen Display) kan skilja sig något från den som visas på bilderna i bruksanvisningen.

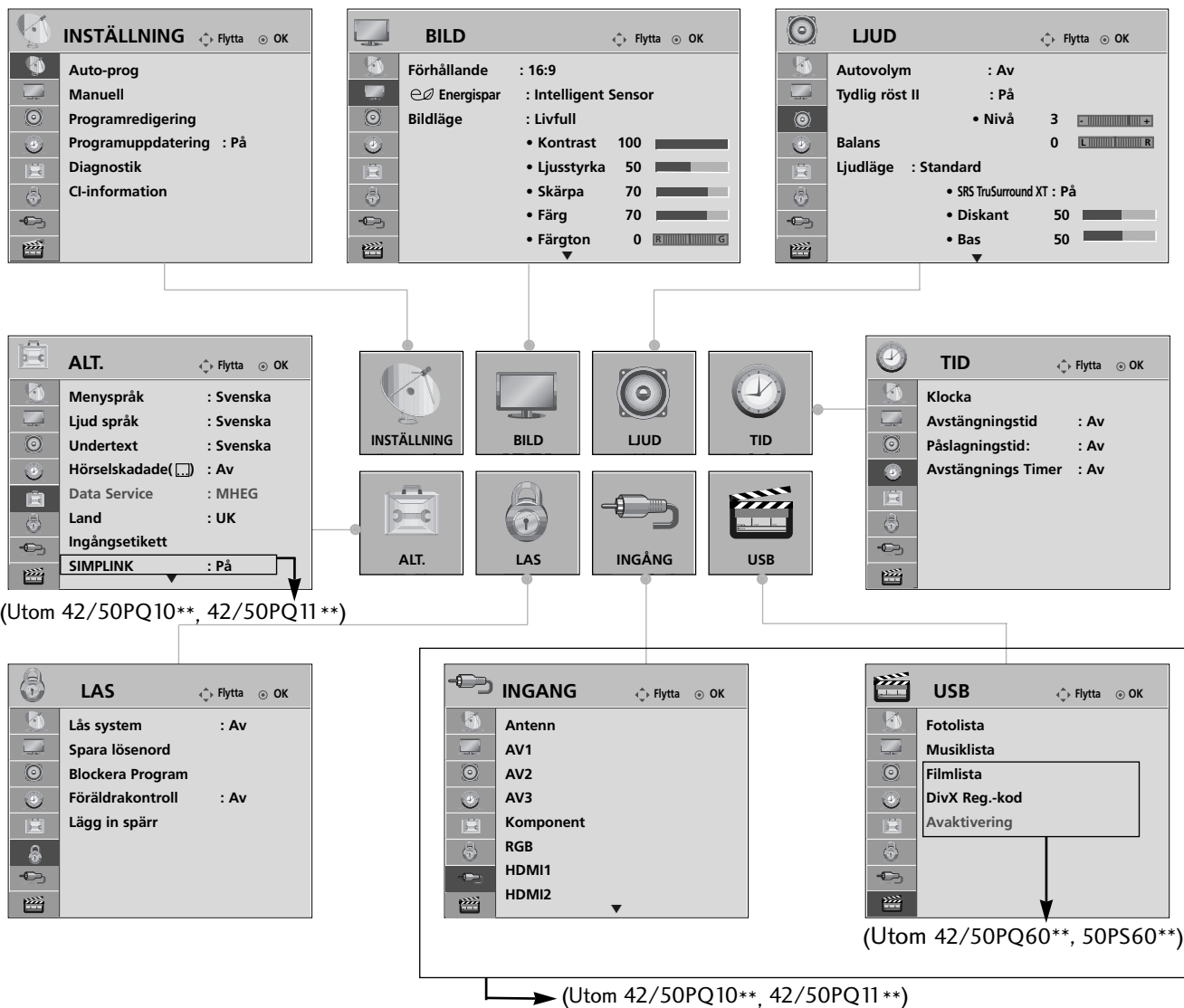

1 **MENU** (MENY) Visa varje meny.

2 **OK** Välj ett menyalternativ.

3 **OK** Flytta till popup-menyn.

- Tryck på knappen **INFO** om du vill visa meny Simple Manual (Enkel handbok).
- Tryck på **MENU** (MENY) flera gånger när du vill återgå till normalt TV-läge.
- Tryck på **RETURN** (RETUR) om du vill gå till föregående menyskärm.

! OBS!

- Det går inte att använda **CI-information** i analogt läge.





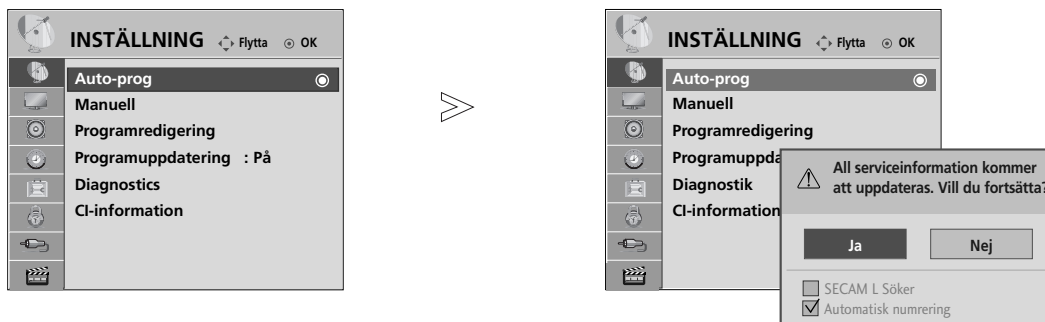

AUTOMATISK KANALSÖKNING OCH LAGRING

Använd det för att automatiskt hitta och lagra alla program.

När du startar automatisk programmering tas all sparad serviceinformation bort.

Det maximala antalet program som kan lagras är 500. Antalet kan dock variera något beroende på sändningssignalerna.



- 1   Välj **INSTÄLLNING**.
- 2   Välj **Auto-prog**.
- 3   Välj **Ja**.
- 4  Kör **Auto-prog**.

- Ange ett 4-siffrigt lösenord med NUMMERknapparna under **Lås system "På"**.
- Om du vill fortsätta med automatisk sökning väljer du **Ja** med knappen < > . Tryck sedan på OK. Välj annars **Nej**.
- Automatisk numrering: välj om du vill använda programnumret som TV-stationen tillhandahållit för inställning.





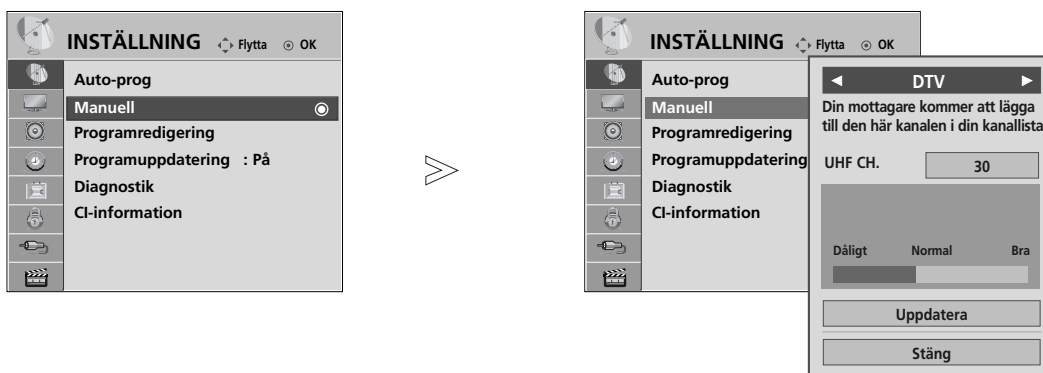

- Tryck på **MENU** (MENY) flera gånger när du vill återgå till normalt TV-läge.
- Tryck på **RETURN** (RETUR) om du vill gå till föregående menyskärm.

SE PÅ TV/PROGRAMKONTROLL

MANUELL KANALSÖKNING OCH LAGRING (I DIGITALT LÄGE)

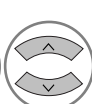
Med manuell sökning kan du lägga till ett program i programlistan.



- 1   Välj **INSTÄLLNING**.
- 2   Välj **Manuell**.
- 3   Välj **DTV**.
- 4   Välj önskat kanalnummer.

- Ange ett 4-siffrigt lösenord med NUMMER-knapparna under **Lås system "På"**.

- Tryck på **MENU** (MENY) flera gånger när du vill återgå till normalt TV-läge.
- Tryck på **RETURN** (RETUR) om du vill gå till föregående menyskärm.

MANUELL KANALSÖKNING OCH LAGRING (I ANALOGT LÄGE)

Används om du önskar att söka in och lagra TV-kanaler manuellt.

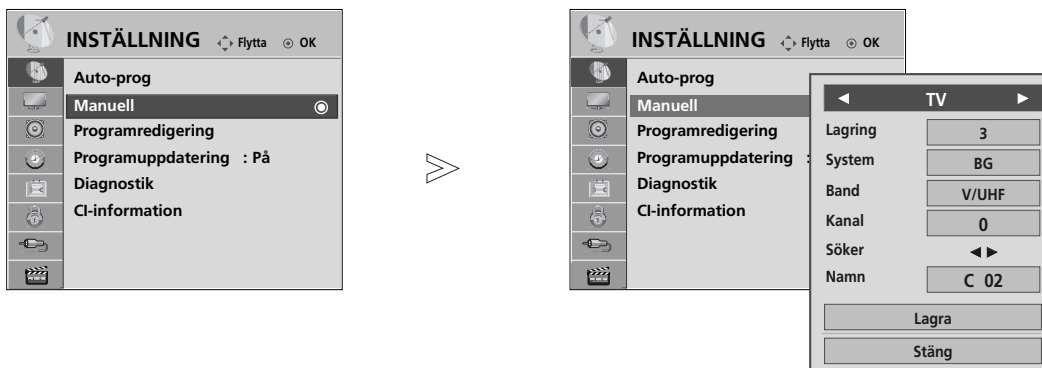

1 Välj **INSTÄLLNING**.

2 Välj **Manuell**.

3 Välj **TV**.

4 eller Välj önskat programnummer.

5 Välj ett TV-system.

6 Välj **V/UHF** eller **Kabel**.

7 eller Välj önskat kanalnummer.

8 Starta sökningen.

9 Välj **Lagra**.

- Tryck på **MENU** (MENY) flera gånger när du vill återgå till normalt TV-läge.
- Tryck på **RETURN** (RETUR) om du vill gå till föregående menyskärm.

- Ange ett 4-siffrigt lösenord med NUMMER-knapparna under **Lås system "På"**.
- **L** : SECAM L/L' (Frankrike)
- **BG** : PAL B/G, SECAM B/G (Europa / Östeuropa / Asien / Nya Zeeland / Mellanöstern / Afrika / Australien)
- **I** : PAL I/II (Storbritannien/ Irland/ Hongkong/ Sydafrika)
- **DK** : PAL D/K, SECAM D/K (Östeuropa / Kina / Afrika / OSS)
- Upprepa steg 4 till 9 om du vill spara fler kanaler.

SE PÅ TV/PROGRAMKONTROLL

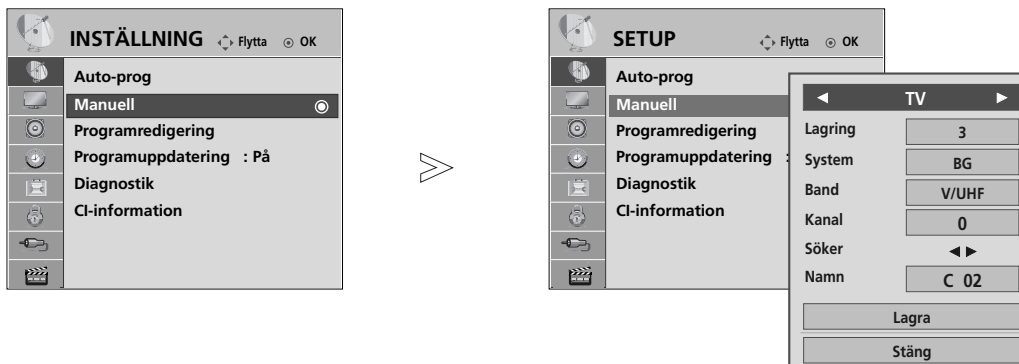

■ Att namnge en station

Stationsnamnet (ex. 'SVT') kan också programmeras, med sammanlagt 5 tecken, så att det visas på skärmen.

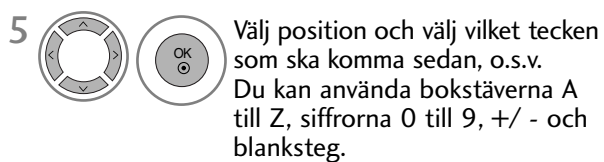

- Tryck på **MENU** (MENY) flera gånger när du vill återgå till normalt TV-läge.
- Tryck på **RETURN** (RETUR) om du vill gå till föregående menyskärm.

PROGRAMREDIGERING

Ett överhoppat programnummer hoppas över om du använder knappen **P** ^ v under normal TV-visning.

Om du vill välja det överhoppade programmet måste du ange programnumret direkt med **NUMBER**-knapparna eller välja det i programredigeringsmenyn.

Med denna funktion kan du ta bort eller hoppa över sparade program.

I vissa länder går det att flytta ett programnummer endast med den **GULA** knappen.



1   Välj **INSTÄLLNING**.

2   Välj **Programredigering**.

3  Gå till **Programredigering**.

4  Välj ett program som ska sparas eller hoppas över.

- Ange ett 4-siffrigt lösenord med **NUMMER**-knapparna under **Lås system "På"**.

- Tryck på **MENU** (MENY) flera gånger när du vill återgå till normalt TV-läge.
- Tryck på **RETURN** (RETUR) om du vill gå till föregående menyskärm.

SE PÅ TV/PROGRAMKONTROLL

(I DTV/RADIOLÄGE)

■ För att utesluta (skip) förvalt nr./TV-kanal



1 Välj ett programnummer som ska hoppas över.



2 Gör det överhoppade programnumret blått.



3 Frigör det överhoppade programmet.

- Tryck på den BLÅ tangen igen, så att det skiftar till grönt igen. När ett kanalnummer hoppats över, kan man inte välja den kanalen med hjälp av P ^ v knappen under normal TV användning.
- Om du vill välja det överhoppade programmet måste du ange programnumret direkt med NUMMER-knapparna eller välja det i programredigeringsmenyn eller EPG.

■ Välja favoritprogram



1 Välj ditt favoritprogramnummer.

- Det valda programmet inkluderas automatiskt i din lista över favoritprogram.

I TV-LÄGE

Den här funktionen gör det möjligt för dig att ta bort eller utesluta ett lagrat förvalt nr./TV-kanal, som är oönskat.



Du kan även flytta några kanaler och använda andra programnummer.

■ Auto Sort (Automatisk sortering)

- 1  **GRÖN** Starta Auto Sort (Automatisk sortering).





• När du har aktiverat Auto Sort (Automatisk sortering) en gång kan du inte längre ändra program.

■ För att ta bort förvalt nr./TV-kanal



- 1  Välj ett programnummer som ska tas bort.
- 2  **ROD** Gör det borttagna programnumret rött.
- 3  **ROD** Frigör det borttagna programmet.

• När det raderas, flyttas de efterföljande en position upp.

■ För att flytta en TV-kanal till ett annat förvalt nr



- 1  Välj ett programnummer som ska flyttas.
- 2  **GUL**  Gör det flyttade programnumret gult.
- 3  **GUL** Frigör det flyttade programmet.

■ För att utesluta (skip) förvalt nr./TV-kanal

- 1  Välj ett programnummer som ska hoppas över.
- 2  **BLÅ** Gör det överhoppade programnumret blått.
- 3  **BLÅ** Frigör det överhoppade programmet.

• Tryck på den BLÅ tangen ten igen, så att det skiftar till grönt igen. När ett kanalnummer hoppats över, kan man inte välja den kanalen med hjälp av P ^ v knappen under normal TV användning.
• I Om du vill välja det överhoppade programmet måste du ange programnumret direkt med NUMMER-knapparna eller välja det i programredigeringsmenyn eller EPG.

■ Välja favoritprogram

- 1   Välj ditt favoritprogramnummer.

• Det valda programmet kommer att l_ggas till i din lista över favoritprogram.

SE PÅ TV/PROGRAMKONTROLL

PROGRAMVARUUPPDATERING

Programuppdatering (Programuppdatering) betyder att programvara kan hämtas via ett digitalt marksändningssystem.

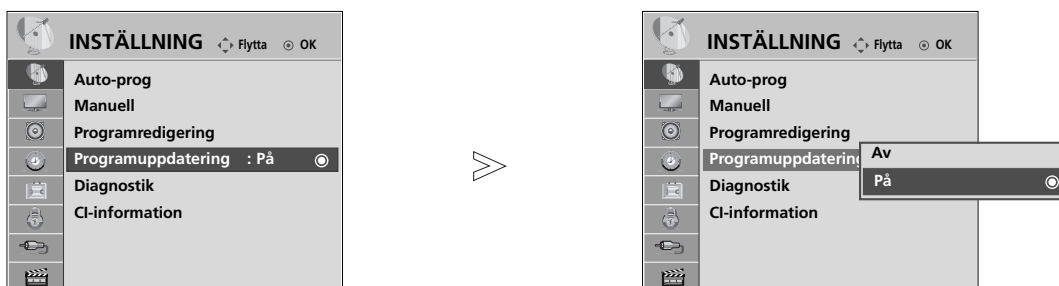

SE PÅ TV/PROGRAMKONTROLL

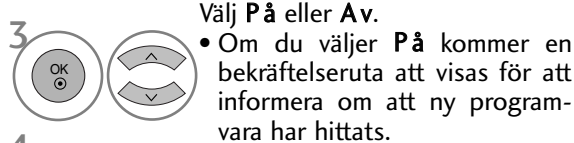

* Vid inställning av "Programuppdatering"

Ibland kan en sändning av uppdaterad digital programvaruinformation resultera i att följande meny visas på TV-skärmen.

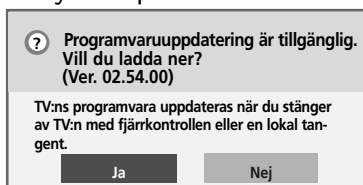

Välj **Ja** med < > och följande bild visas.

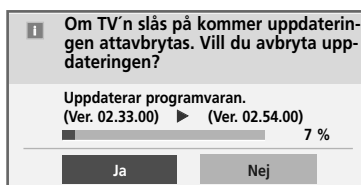

Systemet startas om när Software Update (Uppdatering av programvara) slutförts.

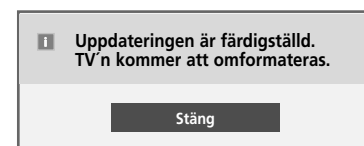

Enkel uppdatering: för aktuell uppdateringsström

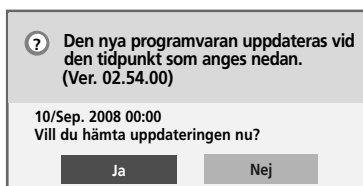

Hämtningen påbörjas när strömmen slås av. Om strömmen slås på under uppdatering visas uppdateringsförloppet.

Schemalagd uppdatering: för schemalagd uppdateringsström

När menyn Programuppdatering (Uppdatering av programvara) är "Av" visas meddelandet för ändring till "På".

- Under pågående programvaruuppdatering ska du vara noga med följande:

- Strömmen till TV:n får inte avbrytas.
- TV:n får inte stängas av.
- Antennen får inte fränkopplas.
- Efter programvaruuppdatering kan du bekräfta den uppdaterade programvaruversionen i menyn Diagnostik.
- Det kan ta upp till en timme att hämta programvaran, se därför till att strömmen är påslagen under hämtningen.

DIAGNOSTIK

Med denna funktion kan du se information om tillverkare, modell/typ, serienummer och programvaruversion.

Den visar information och signalstyrka för den inställda *MUX.

Den visar signalinformation och namn för den valda MUX.

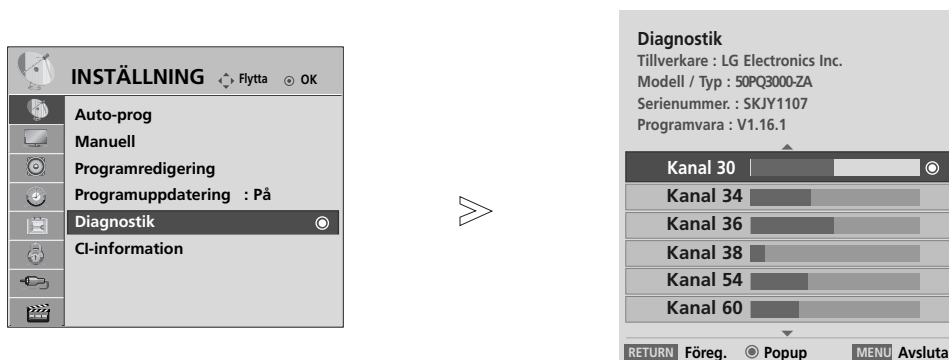

(*MUX: Ett överordnat kanalregister vid digitala sändningar (en MUX innehåller flera kanaler.))



1   Välj **INSTÄLLNING**.

2   Välj **Diagnostik**.

3  Visa Tillverkare, Modell / Typ, Serienummer och Programvara.

4   Visa information om kanalen.

- Tryck på **MENU** (MENY) flera gånger när du vill återgå till normalt TV-läge.
- Tryck på **RETURN** (RETUR) om du vill gå till föregående menyskärm.

SE PÅ TV/PROGRAMKONTROLL

CI-INFORMATION [GEMENSAMT GRÄNSSNITT]

Me denna funktion kan du se vissa kanaler med förvrängd signal (betal-TV). Om du tar bort CI-modulen kan du inte se betal-TV-kanaler. När modulen är infogad i CI-platsen kan du visa modulmenyn.

Kontakta din återförsäljare för inköp av lämplig modul och smartkort.

Du ska inte ofta sätta in och ta ut CI-modulen ur TV:n. Det kan orsaka problem. När TV:n slås på efter att du har satt in CI-modulen kan det inträffa att ljudet inte hörs.

Det kan förekomma bildstörningar beroende vilken CI-modul och smartkort som används.

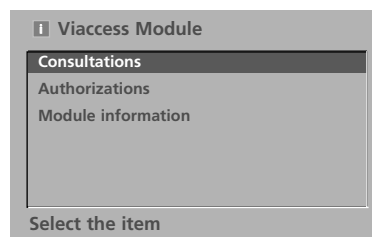
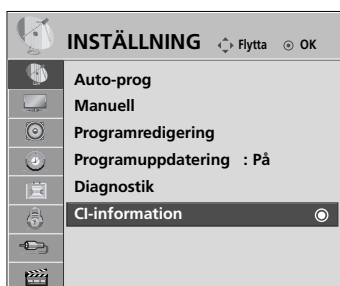

CI-funktionen (Common Interface) kanske inte kan tillämpas beroende på sändningsregler i olika länder.



- Denna display ges endast i illustrationssyfte och menyalternativen och formatet kommer att variera beroende på leverantören för de digitala betaltjänsterna.
- Återförsäljaren kan ändra menyskärmen och tjänsterna för CI (gemensamt gränssnitt).

1   Välj **INSTÄLLNING**.

2   Välj **CI-information**.

3   Välj önskat objekt: Module information (Modulinformation), smartkortinformation, språk, programvaruhämtning osv.

4  Spara.

- Tryck på **MENU** (MENY) flera gånger när du vill återgå till normalt TV-läge.
- Tryck på **RETURN** (RETUR) om du vill gå till föregående menyskärm.

HUR MAN ANVÄNDER LISTAN MED KANALER

I stationsöversikten (Programme table), som visas på skärmen, kan du se en lista över vilka TV-kanaler som är lagrade i TV:ns minne.



Visas när programmet är Locked (Låst).

■ För att välja stationsöversikten



1 Visa **Programlista**.

- Om det är något som är markerat blått, betyder det att det förvalda nr./TV-kanalen är överhoppad under automatisk sökning/lagring eller redigering.
- Vissa kanaler med programnumret visat i kanalreg istret, indikerar att det inte finns något stationsnamn inskrivet.

■ För att välja förvalt nr. /TV-kanal i stationsöversikten



1 Välj ett program.

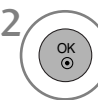

2 Växla till det valda programnumret.



Läget ändras från det program du tittar på, från TV till digital-TV till radio.

■ För att bläddra igenom hela stationsöversikten

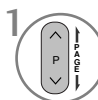

1 Bläddra bland sidorna.



2 Återgå till normalt TV-läge.

■ Visa programtablån över favoritprogram



1 Visa tabellen Favourite Programme (Favoritprogram).

SE PÅ TV/PROGRAMKONTROLL

INSIGNALLISTA

HDMI, AV1 och AV2 (SCART) känns igen på ett identifieringsstift och kan alltså bara aktiveras när en extern enhet tillhandahåller spänning.

Med knappen TV/RAD (TV/RADIO) kan du flytta från External Input (Extern insignal) till RF Input (RF-insignal) och till det senast visade programmet i DTV/RADIO/TV-läge.

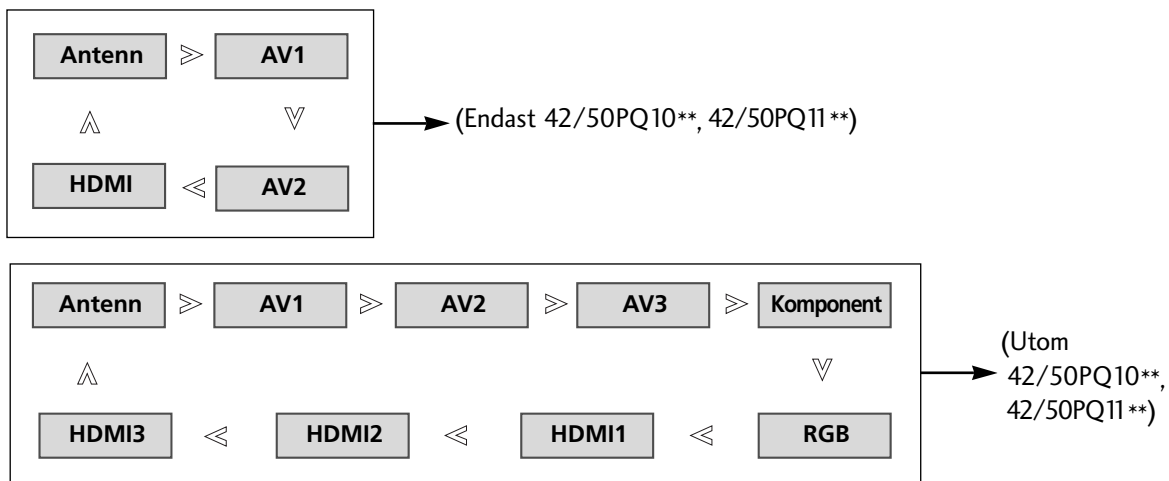

SE PÅ TV/PROGRAMKONTROLL

(Utom 42/50PQ10**, 42/50PQ11**)

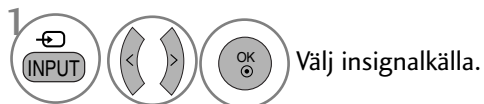

• Du kan även justera menyn **INGÅNG**.



- **Antenn** : Välj det här alternativet när du tittar på digital-TV/TV.
- **AV1, AV2, AV3** : Välj de här alternativen när du tittar på video eller en extern källa.
- **Komponent** : Välj det här alternativet när du använder DVD eller om digitalboxen är ansluten med en kontakt.
- **RGB** : Välj det här alternativet när du använder en dator som är ansluten med en kontakt.
- **HDMI1, HDMI2, HDMI 3** : Välj de här alternativen när du använder DVD eller dator, eller om digitalboxen är ansluten med en kontakt.

SIMPLINK (Utom 42/50PQ10**, 42/50PQ11**)

Den fungerar endast med en enhet som har logotypen SIMPLINK. Kontrollera logotypen SIMPLINK.

Produkten kanske inte fungerar som den ska när den används med andra produkter med HDMI-CEC-funktion.

Det gör att du kan kontrollera och spela upp andra AV-enheter som är anslutna till TV:n genom HDMI-kabel utan ytterligare kablar och inställningar.

Om du inte vill använda SIMPLINK-menyn väljer du "AV".

SIMPLINK-funktionen stöds inte av ingången HDMI IN 3.

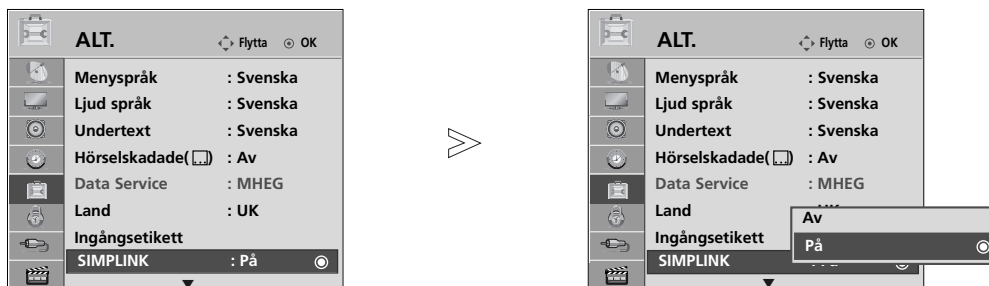

- Tryck på MENU (MENY) flera gånger när du vill återgå till normalt TV-läge.
- Tryck på RETURN (RETUR) om du vill gå till föregående menyskärm.

SIMPLINK-funktioner

Uppspelning av skivor

Manövrera anslutna AV-enheter genom att trycka på knapparna    , OK, , , ,  och  buttons.

Uppspelning direkt

Efter anslutning av AV-enheter till TV:n kan du direkt kontrollera enheterna och spela upp media utan ytterligare inställningar.

Välja AV-enhet

Gör att du kan välja någon av de AV-enheter som är anslutna till TV:n och spela upp från den.

Stäng av alla enheter

När du stänger av TV:n stängs alla anslutna enheter av automatiskt.

Stänga av ljudet

Erbjuder ett enkelt sätt att stänga av ljudet.

Sync Power on (Synkronisera strömpåslagning)

När utrustning med Simplink-funktion som anslutits till en HDMI-utgång påbörjar uppspelning övergår TV:n automatiskt i påslaget läge.

* En enhet som är ansluten till TV:n genom HDMI-kabel men som inte stöder Simplink kan inte använda denna funktion.

Obs! För att kunna använda SIMPLINK bör en HDMI-kabel senare än Version 1.3 med *CEC-funktion användas. (*CEC: Consumer Electronics Control).

SE PÅ TV/PROGRAMKONTROLL

Anslutning till hemmabiosystem med SIMPLINK-logotypen.

- 1 Anslut **HDMI/DVI IN 1** eller **HDMI IN 2**-uttagen på TV-apparatens baksida och hemmabiosystemets HDMI-uttag med HDMI-kablar.
- 2 Anslut digitalljudsuttagen på TV-apparatens baksida till motsvarande ingång på hemmabiosystemet med optiska kablar.
- 3 Välj hemmabio på högtalarmenyn genom att trycka på knappen **SIMPLINK**.

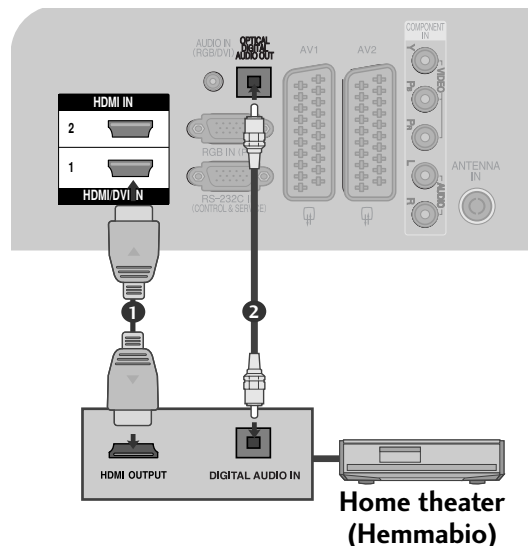

► När du väljer eller använder media för enheten med hemmabiofunktion, växlar högtalaren automatiskt till HT-högtalare (avlyssning med hemmabiosystem).

! OBS!

- Anslut HDMI-kabeln till HDMI/DVI IN eller kontakten (HDMI-utgång) på baksidan av enheten SIMPLINK för kontakten HDMI IN.
- När ingångskällan växlas till en annan med INPUT-knappen på fjärrkontrollen eller liknande, stannar enheten som används med SIMPLINK.

SIMPLINK-menyn

Välj önskad SIMPLINK-källa genom att trycka på knappen $\wedge \vee < >$ och sedan på OK.

- 1 **e på TV** : Växla till föregående TV-kanal, oavsett det aktuella läget.
- 2 **Uppspelning av skivor (DISC)** : Välj och spela upp anslutna skivor.
När flera skivor är tillgängliga visas skivornas respektive titel längs ned på skärmen.
- 3 **VCR-uppspelning** : Spela upp och kontrollera ansluten videospelare.
- 4 **Uppspelning från hårddisk** : Spela upp och kontrollera inspelningar som sparats på hårddisken.
- 5 **Ljudutgång till hemmabio/ljudutgång till TV** : Välj högtalare för hemmabion eller TV:n för ljudet.

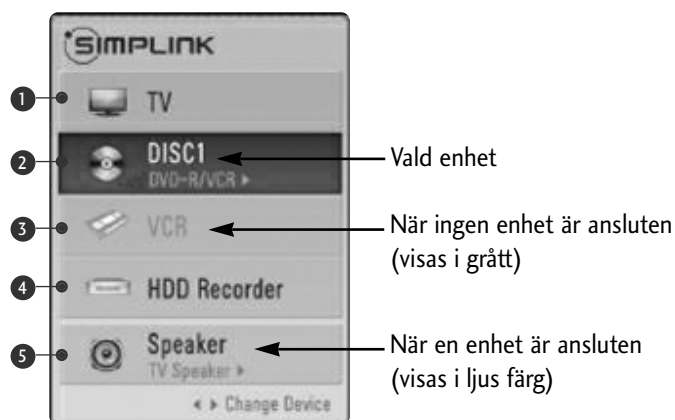

- Home theater (Hemmabio): Endast en enhet åt gången stöds
- DVD, Recorder (DVD-spelare): Upp till två stöds samtidigt
- VCR (Videobandspelare): Endast en enhet åt gången stöds

DATASERVICE

(Den här menyn är endast tillgänglig på Irland.)

Med den här funktionen kan användaren välja mellan **MHEG(digital text-tv)** och **Teletext** om båda funktionerna är tillgängliga samtidigt.

. Om bara en av funktionerna är tillgänglig, fungerar antingen **MHEG** eller **Teletext** oavsett ditt val.

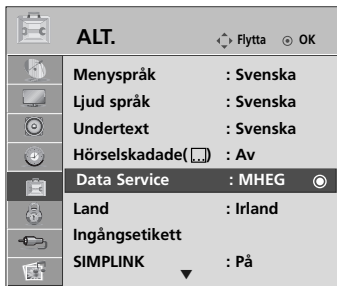

- Tryck på **MENU** (MENY) flera gånger när du vill återgå till normalt TV-läge.
- Tryck på **RETURN** (RETUR) om du vill gå till föregående menyskärm.

INSIGNALMARKERING

Väljer en etikett för varje ingångskälla.

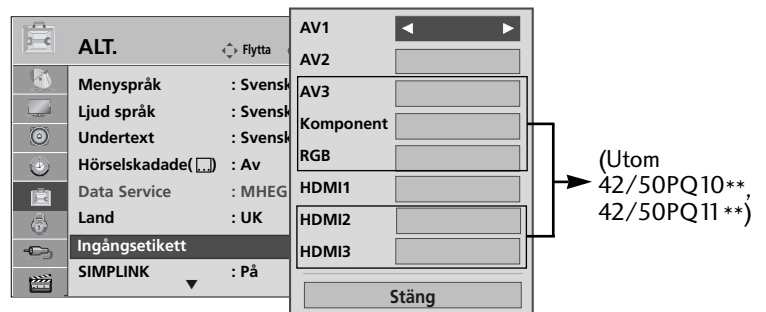
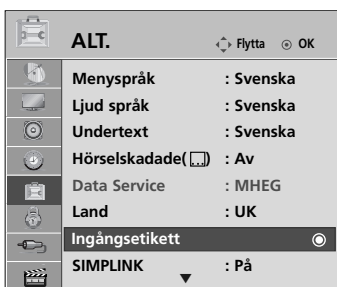

(Utom 42/50PQ10**, 42/50PQ11**)



- Tryck på **MENU** (MENY) flera gånger när du vill återgå till normalt TV-läge.
- Tryck på **RETURN** (RETUR) om du vill gå till föregående menyskärm.

SE PÅ TV/PROGRAMKONTROLL

AV-LÄGE

Du kan välja optimala bilder och ljud när du ansluter AV-enheter till externa insignaler.

Av	Inaktivera AV-läge.
Film	Optimerar bild och ljud vid filmvisning.
Sport	Optimerar bild och ljud vid visning av idrottsevenemang.
Spel	Optimerar bild och ljud vid spel.

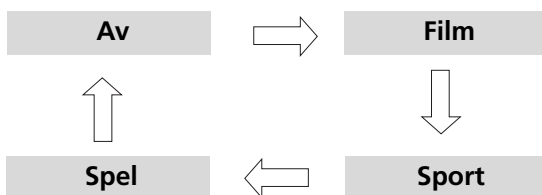

Välj önskad källa genom att trycka på AV MODE (AV-LÄGE) upprepade gånger.



- Om du väljer läget **Film Läge** i **AV Läge, Film** så väljs det läget både för **Bildläge** och **Ljudläge** på menyn **BILD** respektive menyn **LJUD**.
- Om du väljer "Av" i **AV Läge**, så väljs den bild som du först angav.

FÖRENKLAD ANVÄNDAR MANUAL

Du kan enkelt och effektivt komma åt information om produkten genom att visa en enkel handbok på TV:n.

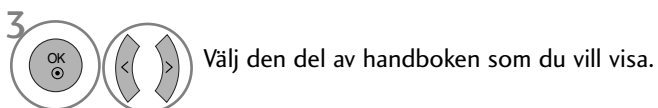
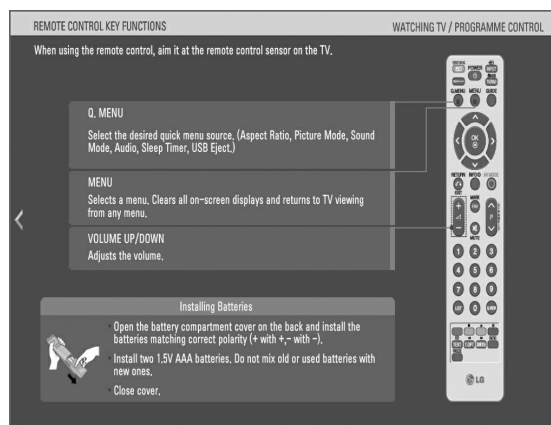
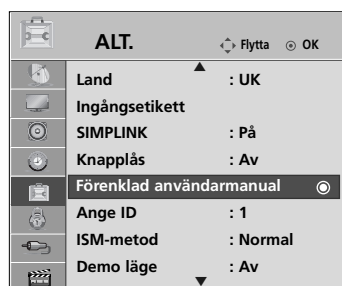

- Tryck på **RETURN (RETUR)** flera gånger när du vill återgå till normalt TV-läge.

SE PÅ TV/PROGRAMKONTROLL

Initiera (återställa de ursprungliga inställningarna)

Den här funktionen återställer alla inställningarna. Inställningarna **isf...** **Dag** och **isf...** **Natt** i Bildläge kan emellertid inte återställas.

Du kan behöva återställa produkten om du flyttar till annan plats eller annat land.

När **Fabriksinst.** (Fabriksåterställningen) slutförts måste du starta om initialiseringen.

När Lås system meny är i läge "På" visas meddelandet där du ska ange lösenordet.

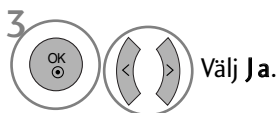
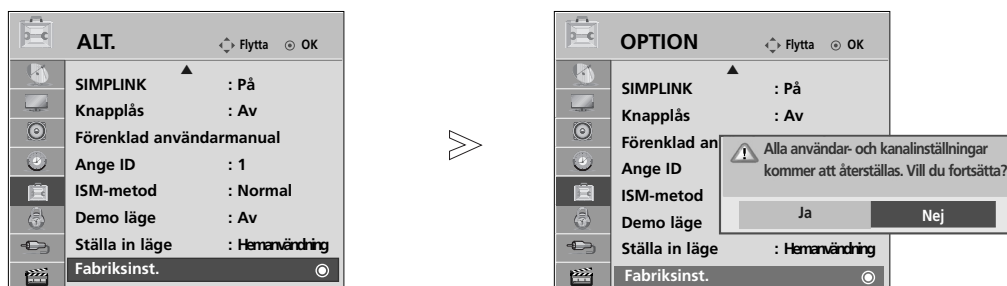

- Om du har glömt lösenordet för Lås system "På" trycker du på "7", "7", "7", "7" på fjärrkontrollen.

- Tryck på **MENU** (MENY) flera gånger när du vill återgå till normalt TV-läge.
- Tryck på **RETURN** (RETUR) om du vill gå till föregående menyskärm.

ANVÄNDA USB-ENHETEN

► Det går inte att använda USB-funktionen på följande modeller: 42/50PQ10**, 42/50PQ11**.

Ansluta USB-enheten

När du ansluter en USB-enhet visas den här popup-menyn automatiskt.

Om Pop-up-menyn inte visas kan du välja Music List (Musiklista), Photo List (Fotolista) eller Movie List (Filmlista) (endast 42/50PQ60**, 50PS60**) på USB-menyn.

"POPUP-MENN" visas inte när OSD och Menu (Meny), EPG eller Schedule list (Schemalista) aktiverats.

Du kan inte lägga till en ny mapp eller ta bort den befintliga mappen på USB-enheten.

- 1 Anslut USB-enheten i **USB IN** -porten som finns på sidan av TV-apparaten.

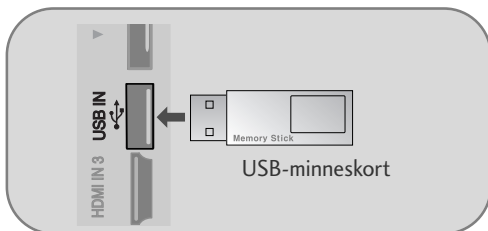

- Den här TV:apparaten stöder JPEG , MP3 och SD Divx.

- 2 Välj **FOTOLISTA** eller **MUSIKLISTA** eller **FILMLISTA** (endast 42/50PQ60**, 50PS60**).

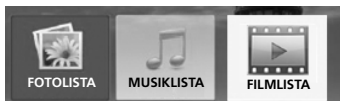

- 3

Ta bort USB-enheten

Välj menyn USB - bortkoppla (MATA UT USB) innan du tar bort USB-enheten.

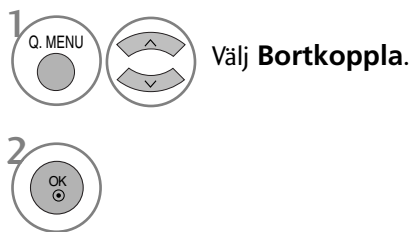

Försiktighetsåtgärder vid användning av USB-enheten

- Endast en USB-lagringsenhet kan identifieras.
- Om USB-lagringsenheten ansluts via en USB-hubb kan inte enheten identifieras.
- En USB-lagringsenhet som använder ett program för automatisk identifiering kan kanske inte identifieras.
- En USB-lagringsenhet som har egna drivrutiner kanske inte kan identifieras.
- Identifieringshastigheten för en USB-lagringsenhet beror på den enskilda enheten.
- Stäng inte av TV-apparaten eller koppla från USB-enheten när den anslutna USB-lagringsenheten används. Om en sådan enhet plötsligt kopplas från så kan de lagrade filerna eller USB-lagringsenheten skadas.
- Anslut inte en USB-lagringsenhet som modifierats. Enheten kan göra så att produkten inte längre fungerar som den ska eller inte kan användas. Tänk på att bara använda USB-lagringsenheter som använder vanliga musik- eller bildfiler.
- Använd bara USB-lagringsenheter som har formaterats med filsystemet FAT16, FAT32, NTFS som ingår i operativsystemet Windows. Om en lagringsenhet formateras med ett annat hjälpprogram som inte stöds av Windows, kanske den inte kan identifieras.
Data i en USB-enhet kan inte tas bort i NTFS-filsystemet.
- USB-lagringsenheter som kräver ström måste anslutas till en extern strömkälla. Om du inte gör det kanske inte enheten kan identifieras.
- Anslut USB-lagringsenheten med den kabel som medföljer från tillverkaren. Om enheten ansluts med en kabel från en annan tillverkare, eller via en väldigt lång kabel, kanske den inte kan identifieras.
- Vissa USB-lagringsenheter kanske inte kan hanteras eller så fungerar de inte som de ska.
- Antalet filer och mappar som stöds är 999. Filer och mappar som överstiger det här antalet kommer inte att identifieras.
- Det är inte säkert att data i en USB-enhet går att identifiera.
Upp till 128 tecken kan identifieras som filnamn.
- Säkerhetskopiera viktiga filer eftersom data på USB-enheten kan skadas. Det är konsumenten som ansvarar för datahanteringen och tillverkaren har ingen skyldighet att ersätta eventuella data som skadas.
- Om USB-enheten ansluts i Standby Mode (Standby-läget) kommer den angivna hårddisken att läsas automatiskt när TV:n slås på.
- Rekommenderad kapacitet är 1 TB eller mindre för externa USB-hårddiskar och 32 GB eller mindre för USB-minnen.
- Det är inte säkert att enheter vars lagringskapacitet överstiger rekommendationerna fungerar.
- Om en extern USB-hårddisk med "Energy Saving"-funktion (Energisparläge) inte fungerar stänger du av hårddisken och slår därefter på den igen för att den ska fungera korrekt.

ANVÄNDA USB-ENHETEN

! OBS!

- Illustrationen kan se annorlunda ut än din TV.
- ▶ För att inte tappa bort USB-minnet kan du använda USB-kontakten (säljs separat) som fäster USB-minnet i TV-apparatens USB-kontakthållare.

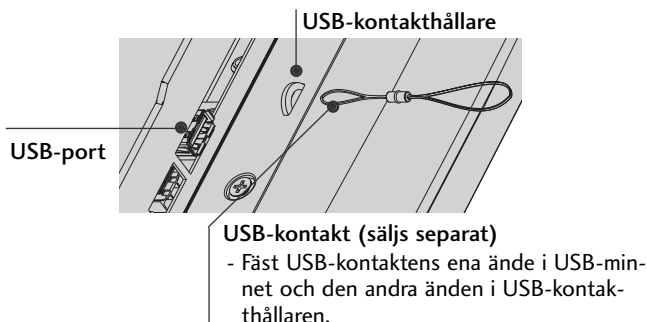

FOTOLISTA

Bildskärmsvisningen kanske ser annorlunda ut på din TV-apparat. De här bilderna är bara exempel som ska hjälpa dig att använda TV:n.

FOTO (*.JPEG) – filer som stöds

Baseline: 15360 x 8640

Progressiva format : 1024 x 768

- Du kan bara spela JPEG-filer.
- Endast Baseline-avläsning stöds för JPEG (endast SOF0, SOF1).
- Filer vars format inte stöds visas i bitmappform.

Skärmkomponenter

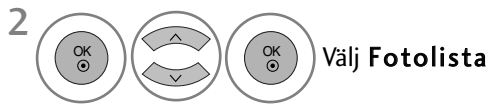

- 1 Flyttar till fil en nivå upp
- 2 Aktuell sida/totalt antal sidor
- 3 Totalt antal markerade foton
- 4 Ledigt USB-minne
- 5 Motsvarande knappar på fjärrkontrollen

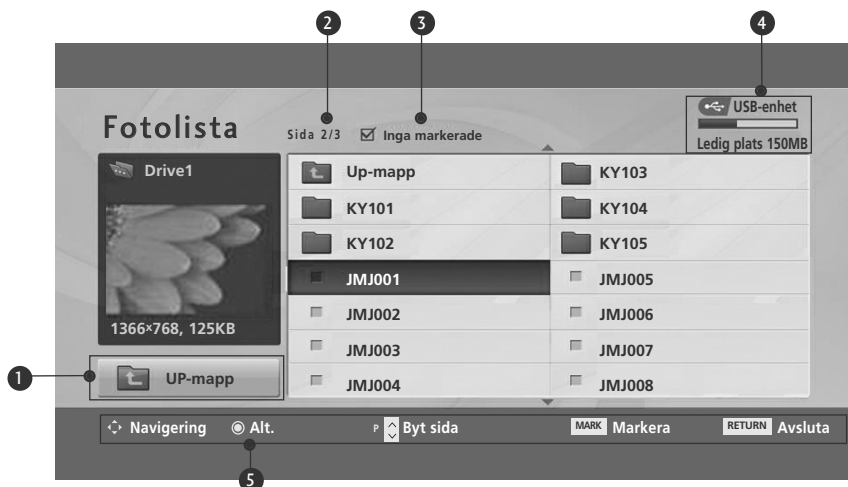



Val av foto och popup-meny







- ▶ **Visa** : Visar det markerade objektet.
- ▶ **Markera alla** : Markerar alla foton på skärmen.
- ▶ **Avmarkera alla** : Avmarkerar alla foton som är markerade.
- ▶ **Radera** : Ta bort det markerade fotoobjektet.
- ▶ **Stäng** : stäng popupmenyn.

1  Välj målmappen eller målenheten.

2   Välj önskade foton.

3   Visa popup-menyn.

4   Välj önskad popup-meny.

- Navigera på fotosidan med knappen **P**  
- Markera och avmarkera foton med hjälp av **MARK** (Markera). När ett eller flera foton är markerade kan du visa dem som ett bildspel eller ett åt gången. Om inga foton är markerade kan du visa alla foton var för sig eller visa alla foton i mappen som ett bildspel.

- Tryck på **RETURN** (RETUR) flera gånger när du vill återgå till normalt TV-läge.

ANVÄNDA USB-ENHETEN

Ställa in menyn på en skärm i full storlek

Du kan ändra inställningarna så att de foton som är lagrade på en USB-enhet visas på en skärm i full storlek.

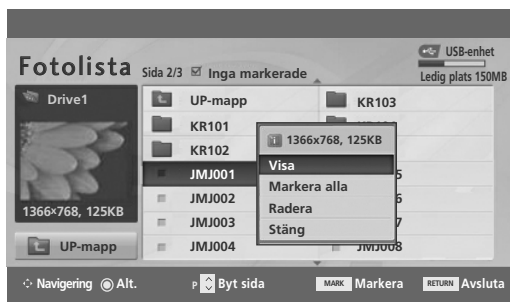

Det finns många funktioner för visning av foton i full skärmstorlek.



Bildformatet kan göra så att fotots storlek ändras när det visas i full storlek.

Tryck på **RETURN** (RETUR) flera gånger när du vill återgå till normalt TV-läge.

-  Välj målmappen eller målenheten.
-   Välj önskade foton.
-  Visa popup-menyn.
-  Välj **Visa**.
-  Det valda fotot visas nu i full storlek.

- Navigera på fotosidan med knappen **P**  .



6



Välj **Bildspel** , **BGM**, **Rotara** ,
Radera , **Alt.** eller **Dölj**.

- Välj föregående eller nästa foto med hjälp av < > .
- Välj och kontrollera menyn på skärmen i full storlek med hjälp av < > .

- ▶ **Bildspel** : Om ingen bild är vald visas alla foton i den aktuella mappen i ett bildspel.
Om det finns markerade bilder så visas bara de markerade bilderna i ett bildspel.
 - Ställ in bildspelets tidsintervall i **Val** (Alternativ).
- ▶ **BGM (Bakgrundsmusik)** : Lyssna på musik under tiden som bilderna visas.
 - Ställ in enhet för BGM och album i **Alt.** (Alternativ).
- ▶ **Rotara** : Roterar foton.
 - Roterar fotot 90°, 180°, 270°, 360° grader medsols.
- ▶ **Radera** : Ta bort foton.
- ▶ **Alt.** : Anger värden för **Slide Speed** (Bildspelshastighet) och **Music Folder** (Musikmapp).
 - Ange värden med hjälp av < > ^ v och OK. Spara sedan inställningarna genom att gå till **OK** och trycka på OK.
 - Du kan inte ändra **musikmapp** när **BGM** spelar.
- ▶ **Dölj** : Döljer menyn när skärmen visas i full storlek.
 - Om du vill visa menyn igen så trycker du bara på **OK**.

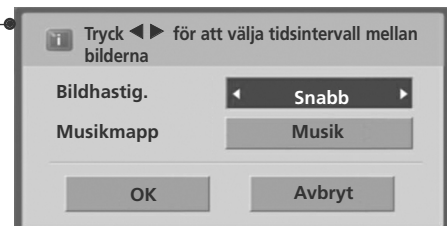

- Tryck på **RETURN** (RETUR) om du vill gå till föregående menyskärm.

ANVÄNDA USB-ENHETEN

MUSIKLISTA

Köpta musikfiler (*.MP3) kan innehålla copyrightskydd.

En del av de här filerna kan inte hanteras i den här modellen.

Musikfiler på USB-enheten kan spelas upp av den här apparaten.

Bildskärmsvisningen kanske ser annorlunda ut på din TV-apparat. De här bilderna är bara exempel som ska hjälpa dig att använda TV:n.

MUSIC (*.MP3)-filer som stöds

Bitshastighet : 32 ~ 320kbps

- Samplingsfrekvens för MPEG1 layer 3: 32 kHz, 44,1 kHz, 48 kHz.

Skärmkomponenter

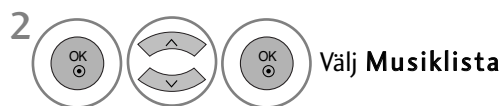

- 1 Flyttar till fil en nivå upp
- 2 Aktuell sida/totalt antal sidor
- 3 Totalt antal markerade musikfiler
- 4 Ledigt USB-minne
- 5 Motsvarande knappar på fjärrkontrollen



Val av musik och popup-meny

Upp till 6 musiktitlar visas per sida.



► **Spela upp (vid stopp):** Spelar upp de valda musikfilerna.

När en musikfil slutar spela spelas nästa valda musikfil upp. Om inga musikfiler har valts för uppspelning så spelas nästa fil i den aktuella mappen upp.

Om du går till en annan mapp och trycker på OK slutar uppspelningen av den aktuella musikfilen.

► **Spela markerat :** Spelar upp de valda musikfilerna. När en musikfil slutar spela spelas nästa valda musikfil upp automatiskt.

► **Stoppa spelning (vid uppspelning):** Stoppar den musikfil som spelas upp.

► **Spela med foto :** Börjar spela upp de valda musikfilerna och går sedan över till fotolistan.

► **Markera alla :** Markerar alla musikfiler i mappen.

► **Avmarkera alla :** Avmarkerar alla musikfiler som är markerade.



► **Radera (Ta bort):** Ta bort de valda musikfilerna.

► **Stäng :** stäng popupmenyn.

1  Välj målmappen eller målenheten.

2   Välj önskade musikfiler.

3  Visa popup-meny.

4   Välj önskad popup-meny.

- Navigera på musiksidan med knappen **P** ^ v .
- Markera och avmarkera en musikfil med hjälp av **MARK** (Markera). Om en eller flera musikfiler är markerade spelas de upp i tur och ordning. Om du till exempel vill lyssna på en enda musikfil flera gånger, markerar du bara den musikfilen och spelar den. Om ingen musikfil har markerats spelas alla musikfiler i mappen upp i tur och ordning.

- Tryck på **RETURN** (RETUR) flera gånger när du vill återgå till normalt TV-läge.

ANVÄNDA USB-ENHETEN

- Om du inte trycker på någon knapp under uppspelningen fungerar rutan med uppselningsinformation (visasnedan) som en skärmläckare.

- Skärmläckaren

Om en bild som inte är rörlig ligger kvar på skärmen under en längre tid kan skärmens pixlar skadas.

Skärmläckaren förhindrar att detta sker.



! OBS!

- ▶ När musik spelas upp visas 🎵 bakom musiktiteln.
- ▶ En musikfil som är skadad spelas inte upp och 00:00 visas som speltid.
- ▶ En musikfil som har hämtats från en betaltjänst och som innehåller copyrightskydd börjar inte spelas upp och felaktig information visas som speltid.
- ▶ Om du trycker på OK eller ■ så stoppas skärmläckaren.
- ▶ Fjärrkontrollens knappar **PLAY(▶)** (Spela upp), **Pause(II)** (Paus), **■**, **▶▶** eller **◀◀** kan även användas i det här läget.
- ▶ Du kan använda knappen **▶▶** för att välja nästa melodi och knappen **◀◀** för att välja föregående melodi.

FILMLISTA (endast 42/50PQ60**, 50PS60**)

Filmlistan aktiveras när USB-enheten har identifierats. Den används när du spelar upp filmfiler på TV:n.
Visar de filmer som finns i USB-mappen och har stöd för uppspelning.
Gör att du kan spela upp alla filmer i mappen och andra önskade filer.
Videoredigering stöds inte, men filer kan tas bort.
Det är en filmlista som visar mappinformation och DivX-filer.
Kan hantera upp till fyra enheter.

FILM (*.avi/* .Divx) – filer som stöds

VideofORMAT : MPEG1 , MPEG2, MPEG4 (Stöder inte Microsoft MPEG4-V2, V3), DivX 3.xx , DivX 4.xx, DivX 5.xx , DivX VOD (DRM) , XviD, DivX 6.xx(Uppspelning)

Ljudformat : Mpeg, Mp3, PCM, Dolby Digital

Samplingsfrekvens : within 8~48 khz

Hastighet : 8~320 kbps

Format för undertextning : *.smi/ *.srt/ *.sub(MicroDVD, SubViewer 2.0)/ *.ass/ *.ssa/*.txt(DVD-undertextningssystem)

- Det kanske inte går att spela upp DivX beroende på dess typ och inspelningssätt.
- Om film- och ljudstrukturen på den inspelade filen inte är sammanflätade försvinner antingen ljudet eller bilden.
- **Maxhastighet för spelbar DivX är 4 Mbps.**
- Maximalt antal FPS (bildrutor per sekund) kan bara fås på SD-nivå. FPS är 25 FPS (720*576) eller 30 FPS (720*480) beroende på upplösningen.
- Filer som har 25 FPS, 30 FPS eller fler kanske inte spelas upp på rätt sätt.
- GMC-kodade filer (Global Motion Compensation) kan inte spelas upp.
- När du tittar på film och använder Movie List och Photo Listfunktionerna går inte inställningen för bild att använda.

Filnamnställäg	Videodekoder	Ljud-codec	Upplösning
mpg, mpeg, mpe, vob, dat	MPEG1, MPEG2	AC3,MPEG,MP3,PCM	
Avi, divx, m4v	MPEG 4-SP, MPEG4-ASP, Divx 3.xx,Divx 4.xx, Divx 5.xx, Divx 6.xx(Uppspelning), Xvid	AC3,MPEG,MP3,PCM	720x576@25p 720x480@30p

ANVÄNDA USB-ENHETEN

Skärmkomponenter

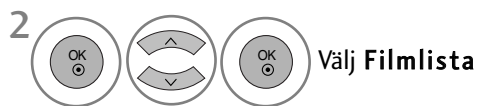
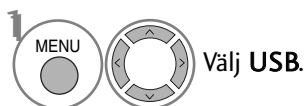

- 1 Flyttar till fil en nivå upp
- 2 Aktuell sida/totalt antal sidor
- 3 Totala antalet markerade filmtitlar
- 4 Ledigt USB-minne
- 5 Motsvarande knappar på fjärrkontrollen

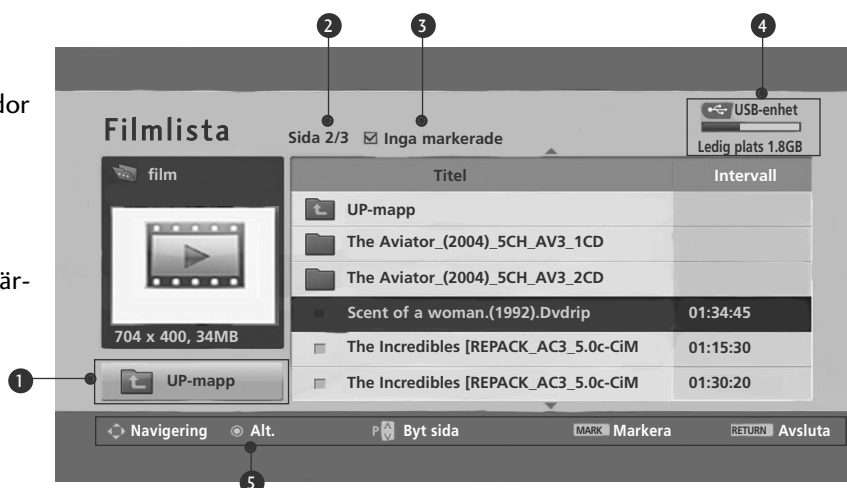

! OBS!

- ▶ En filmfil av formatet DivX med tillhörande undertextning måste finnas i samma mapp.
- ▶ Namn på videofil och tillhörande undertextfil måste vara identiska för att de ska visas.
- ▶ Använd tangenterna left/right (vänster/höger) (< / >) för att flytta framåt eller bakåt till en viss ram vid filmuppspelning.
(Det är inte säkert att tangenterna left/right (vänster/höger) (< / >) fungerar som de ska vid filmuppspelning.)

Filmval och popup-meny

Upp till 6 filmtitlar visas per sida, enligt bilden.

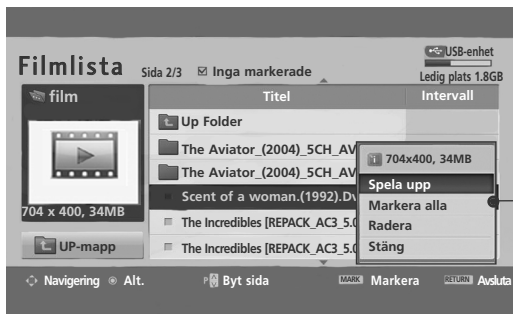

- ▶ **Spela upp:** Spelar upp de valda filmtitlarna. DivX-uppspelning körs medan skärmarna ändras.
- ▶ **Markera alla:** Markerar alla filmtitlarna i mappen.
- ▶ **Avmarkera alla:** Avmarkera alla valda filmtitlar.
- ▶ **Stäng:** Stänger popup-meny.

1  Välj målmappen eller målenheten.

2   Välj önskade filmtitlar.

3  Visa popup-meny.

4   Välj önskad popup-meny.

- Om filtyperna inte stöds visas ett meddelande angående filtyper som inte stöds.

- Tryck på **RETURN** (RETUR) flera gånger när du vill återgå till normalt TV-läge.

ANVÄNDA USB-ENHETEN

DivX – språk för tal och undertextning



Välj önskat alternativ.



Välj bildstorlek, språk för undertext, ljudspråk, undertextfil, språk, Synkronisera eller Position.

- Om du trycker på knappen Röd när DivX spelas visas det här meddelandet.

- Tryck på **MENU** (MENY) flera gånger när du vill återgå till normalt TV-läge.
- Tryck på **RETURN** (RETUR) om du vill gå till föregående menyskärm.

Använda fjärrkontrollen

	<p>Vid uppspelning, tryck upprepade gånger på knappen REW (◀◀) för att snabbspola ◀◀ -> ◀◀◀◀ -> ◀◀◀◀◀◀ -> ◀◀◀◀◀◀◀◀ -> ◀◀◀◀◀◀◀◀◀◀◀◀ .</p> <p>tryck upprepade gånger på knappen FF (▶▶)) för att snabbspola ▶▶ -> ▶▶▶▶ -> ▶▶▶▶▶▶ -> ▶▶▶▶▶▶▶▶ .</p> <ul style="list-style-type: none">▪ Tryck upprepade gånger på dessa knappar om du vill öka hastigheten på snabbspolningen framåt/bakåt.
	<p>Vid uppspelning, tryck på knappen Paus ().</p> <ul style="list-style-type: none">▪ Stillbild visas.
	<ul style="list-style-type: none">▪ Om du använder knappen < or > under uppspelning syns en positionsmarkör på skärmen.
	<p>Tryck på knappen PLAY (▶) om du vill återuppta normal uppspelning.</p>

DIVX REG.-KOD (endast 42/50PQ60**, 50PS60**)

Bekräfta TV-apparatens DivX-registreringskod. Med hjälp av registreringsnumret kan du hyra och köpa filmer på www.divx.com/vod.

Du kan inte spela upp en hyrd eller köpt DivX-fil med hjälp av en DivX-registreringskod från en annan TV-apparat. (Det går bara att spela upp DivX-filer som överensstämmer med den inköpta TV-apparatens registreringskod.)



- Tryck på **MENU** (MENY) flera gånger när du vill återgå till normalt TV-läge.
- Tryck på **RETURN** (RETUR) om du vill gå till föregående menyskärm.



"DivX-certifierad för uppspelning av DivX-video, inklusive specialinnehåll"

"DivX-certifierad för uppspelning av DivX-video upp till 1080p, inklusive specialinnehåll" OM DIVX-VIDEO: DivX® är ett digitalt videoformat utvecklat av DivX, Inc. Denna DivX-certifierade utrustning kan spela upp DivX-video. På www.divx.com finns mer information samt programvara för konvertering av videomaterial till DivX-video.

OM DIVX VIDEO-ON-DEMAND: Denna DivX®-certifierade utrustning måste vara registrerad för uppspelning av DivX Video-on-Demand-innehåll (VOD). Generera registreringskoden med alternativet DivX VOD i konfigureringsmenyn. Gå till <http://vod.divx.com> och skapa ett konto med hjälp av denna kod. Här kan du även få mer information om DivX VOD.

! OBS!

Filmfiler som stöds

Upplösning: under 720 x 576 pixlar B x H.
Bildhastighet: under 30 bildrutor/s







- ▶ Video-codec: MPEG1, MPEG2, MPEG4 (Stöder inte Microsoft MPEG4-V2, V3), DivX 3.xx, DivX 4.xx, DivX 5.xx, DivX VOD (DRM), XviD, DivX 6.xx (Uppspelning)
- ▶ Vid inläsning kanske några knappar inte fungerar.

ANVÄNDA USB-ENHETEN

AVAKTIVERAR (endast 42/50PQ60**, 50PS60**)

Ta bort befintlig autentiseringsinformation för att kunna ta emot ny autentisering av DivX-användare för TV. När den här funktionen väljs krävs återigen en DivX-autentisering för att kunna visa DivX DRM-filer.



- 1   Välj **USB**.
- 2   Välj **Avaktivering**.
- 3   Välj **Ja** eller **Nej**.

- Tryck på **MENU** (MENY) flera gånger när du vill återgå till normalt TV-läge.
- Tryck på **RETURN** (RETUR) om du vill gå till föregående menyskärm.













EPG (ELEKTRONISK PROGRAMGUIDE) (I DIGITALT LÄGE)

Detta system har en elektronisk programguide (EPG) som hjälper dig att navigera genom alla möjliga visningsalternativ.

EPG tillhandahåller information som till exempel programlistor, starttid och sluttid för alla tillgängliga tjänster. Dessutom finns ofta detaljerad information om programmen i EPG (tillgängligheten och utförligheten för denna programinformation varierar beroende på leverantören).

Denna funktion kan endast användas när EPG-information sänds av utsändningsföretagen.

EPG visar programbeskrivningar för de kommande 8 dagarna.

	Visar informationen för den aktuella skärmen.		Visas när programmet är Teletext (Text-TV).
	Visas när programmet är DTV.		Visas när programmet använder Subtitle (Undertextning).
	Visas när programmet är Radio.		Visas när programmet använder Scramble (Förvrängd signal).
	Visas när programmet är MHEG.		Visas när programmet använder Dolby.
	Visas i samband med AAC-program.		Visas i samband med Dolby Digital PLUS-program.
	Sändningarnas bildformat.		
	Sändningarnas bildformat.		

480i/p, 576i/p, 720p, 1080i/p :
Sändningens upplösning.

Aktivera/inaktivera EPG

 1 Aktivera eller inaktivera EPG.

Välja ett program

 eller  Välj önskat program.

 2 Visa det valda programmet.

Programguide

1 YLE TV1 6/ Mar 2006 15:09



Alla	14:00	15:00
1 YLE TV1	Ingen Information	Kungskonserter
2 YLE TV2	Ingen Information	TV2: Farmen Ingen Information
4 TV..	Ingen Information	
5 YLE FST	Ingen Information	
6 CNN	Ingen Information	
8 YLE24 Tänään otsikoissa

TV/RAD Radio FAV FAVORIT INFO Information Prog-ändring
● Läge ● Datum ● Manuell timer ● Schemalista

EPG (ELEKTRONISK PROGRAMGUIDE)(I DIGITALT LÄGE)

Knappfunktion i läget NOW/NEXT (NU/NÄSTA)

Du kan visa ett program som sänds och ett schemalagt som följer.





-  **RÖD** Ändra EPG-läge.
-  **GUL** Gå till läget för inställning av Timerinspelning/Påminnelse.
-  **BLA** Gå till listan för Timerinspelning/Påminnelse.
-  **OK** Ändra till det valda programmet.
-  Välja NU eller NÄSTA program.
-  Välja utsändningsprogram.
-  Sida upp/ned.

Programguide





1 YLE TV1 6/ Mar 2006 15:09

Alla	NU	NÄSTA
1 YLE TV1	That '70s show	Keno
2 YLE TV2	Your World Today	World Business
4 TV..	Legenen om Den....	Fantomen
5 YLE FST	Naturtimmen	Kritiskt
6 CNN	Lyssna	ABC
8 YLE24	Glamour	Tänään otsikoissa

TV/RAD Radio FAV FAVORIT INFO Information Prog-ändring
Läge Manuell timer Schemalista

-  eller  Inaktivera EPG.
-  Välja TV eller RADIO.
-  Aktiver eller inaktivera detaljerad information.

Knappfunktion i läget 8 dagar





-  **RÖD** Ändra EPG-läge.
-  **GRÖN** Ange datuminställningsläge.
-  **GUL** Gå till läget för inställning av Timerinspelning/Påminnelse.
-  **BLA** Gå till listan för Timerinspelning/Påminnelse.
-  **OK** Ändra till det valda programmet.
-  Välja NU eller NÄSTA program.
-  Välja utsändningsprogram.
-  Sida upp/ned.

Programguide







1 YLE TV1 6/ Mar 2006 15:09

Alla	6/Mar(Mån.)	
	14:00	15:00
1 YLE TV1	Ingen Information	Kungskonsumente
2 YLE TV2	Ingen Information	TV2: Farmen Ingen Information
4 TV..	Ingen Information	
5 YLE FST	Ingen Information	
6 CNN	Ingen Information	
8 YLE24 Tänään otsikoissa

TV/RAD Radio FAV FAVORIT INFO Information Prog-ändring
Läge Datum Manuell timer Schemalista



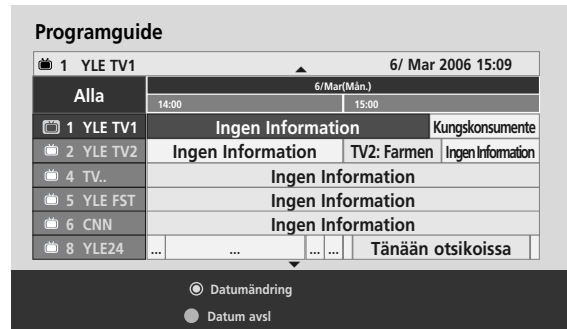

-  eller  Inaktivera EPG.
-  Välja TV eller RADIO.
-  Aktiver eller inaktivera detaljerad information.

Knappfunktion i datumändringsläge

-  **GRON** Stäng av datuminställningsläge.
-  **OK** Ändra till valt datum.
-  Välj ett datum.
-  Stäng av datuminställningsläge.
-  eller  Inaktivera EPG.



Knappfunktion i rutan för ytterligare beskrivning

-  Text upp/ner.
-  **GUL** Gå till läget för inställning av Timer Record/Remind (Timerinspelning/Påminnelse).
-  **INFO** Aktiver eller inaktivera detaljerad information.
-  eller  Inaktivera EPG.



EPG (ELEKTRONISK PROGRAMGUIDE)(I DIGITALT LÄGE)

Knappfunktion i läget för inställning av Timer Record/Remind (Timerinspelning/Påminnelse)

Anger start- eller stopptid för inspelning och anger påminnelse endast för starttid med sluttiden i grått.

- Denna funktion är tillgänglig endast när inspelningsutrustning som använder pin8-inspelningssignal är ansluten till DTV-OUT(AV2) med en SCART-kabel.

 **GUL** Ändra till läget för Guide eller timerlista.

 Spara Timerinspelning/Påminnelse.

 Välj Typ, Program, Datum eller Start/Sluttid.

 Funktionsinställning.

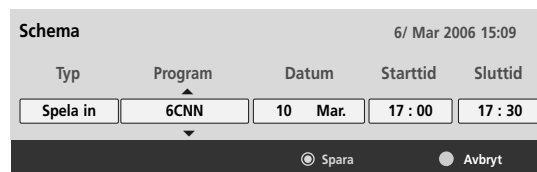



Knappfunktioner i läget Schedule List (Schemalista)

Om du skapat en Schedule list (Schemalista) visas ett schemalagt program på den utsatta tiden även när du tittar på ett annat program under tiden.

 **GUL** Lägg till nytt manuell timerinställningsläge.

 **GUL** Går till läget för redigering av **Schemalista**.

 **ROD** Tar bort det markerade objektet.

 **BLA** Ändra till läget för guiden.

 Välj **Schemalista**.



Schemalista

DTV 20 Bloomberg 11:05-11:50 Spela in 6/ Mar 2006 12:09

Titel	Tid	Datum	Program
Battlestar Galactica	23:15	6/ Mar	DTV 06 BBC ONE
Criminal Minds	12:45	6/ Mar	DTV 11 Discovery
Grey's Anatomy 2	11:05	6/ Mar	DTV 20 Bloomberg
2007 Europe Football	15:08	6/ Mar	DTV 43 Cartoon...
Friends	13:30	6/ Mar	DTV 13 NBC
C.S.I. MIAMI	21:00	6/ Mar	DTV 42 ESPN

Radera Redigera Nytt Guide

BILDKONTROLL

KONTROLL AV BILDSTORLEK (BILDPROPORTION)

Du kan visa olika bildformat på skärmen: 16:9, Hel Bild, Original, 4:3, 14:9, Zoom, Zooma film och Full bredd.

Om en fast bild visas på skärmen under en lång stund kan den fastna på skärmen och förbli synlig.

Du kan justera förstoringsproportionen med knappen $\wedge \vee$.

Funktionen fungerar med följande signal.



- Du kan även justera Förhållande (Bildproportioner) på menyn PICTURE (BILD)
- Ange Zoom Setting (Zoominställning) till 14:9, Zoom and Zooma film på menyn Ratio (Proportioner). När zoominställningarna är gjorda återgår visningen till Q.Menu (Snabbmenyn).

• 16:9

Med följande val kan du justera bilden horisontellt i linjär proportion för att fylla ut hela skärmen (för att se på DVD:er i 4:3-format)



• Hel Bild

Följande val gör att du kan visa bilden med bästa kvalitet utan att du förlorar originalbilden med hög upplösning.

Obs! Om det finns störningar i den ursprungliga bilden så kan du se dessa i bildens kanter.

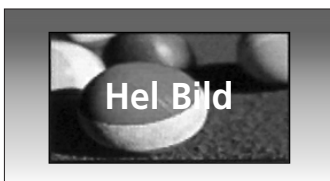

• Original

När TV:n tar emot wide screen-signal ändras denna automatiskt till det bildformat som ska sändas.

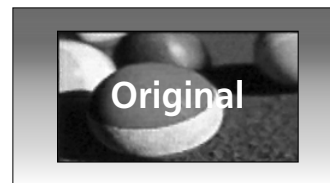

• 4:3

Med det här alternativet får du den ursprungliga bildproportionen, 4:3, med grå fält på vänster och höger sida.



BILDKONTROLL

• 14:9

Du kan njuta av biofilmer (bildformatet är 14:9) eller vanliga TV-program genom att använda 14:9 läget. Bildformatet 14:9 kommer visas i dess normala storlek t ex biofilmer, men TV-program med normalformat 4:3 kommer att förstöras åt höger och vänster så att hela TV-bilden fylls.



• Zoom

Du ser bilden i helskrmsläge utan ändringar. Bilden beskärs dock upptill och nedtill.



• Zooma film

Välj Zooma film om du vill att bilden ska ändras genom både horisontell utökning och vertikal beskärning. Bilden blir ett mellanting mellan ändrad och helskrm.

Justeringsomfånget är 1 till 16.

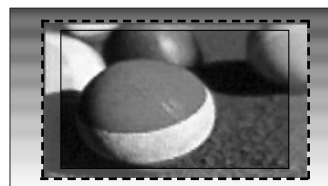

• Full bredd

När TV:n får widescreen-signalen kan du proportionellt justera bilden horisontellt eller vertikalt så att hela skärmen fylls (helskrmsläge).

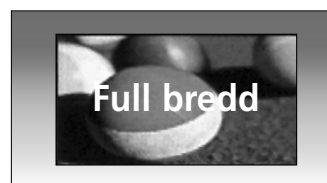

! OBS!

- ▶ Du kan endast välja 4:3, 16:9 (Bred), 14:9, Zoom, Zooma film i läget Komponent (under 720p), HDMI-läge.
- ▶ Du kan enbart välja 4:3, 16:9 (Bred) i RGB/HDMI[PC] -läge.
- ▶ DTV/HDMI/Komponent (över 720 p) är bara skanning tillgängligt.

e ENERGISPAR / ENERGISPARLÄGE

Energisparläget minskar plasmaskärmens strömförbrukning.

De ursprungliga fabriksinställningarna uppfyller kraven för Energy Star och är justerade till lämplig nivå för visning hemma.

Du kan öka skärmens ljusstyrka genom att justera energisparläget eller ställa in bildläget.

I Picture Mode - Cinema, kan du inte ställa in Energy Saving eller Power Saving.

Endast 42/50PQ20**, 42/50PQ30**,
42/50PQ60**, 50PS20**, 50PS30**,
50PS60**, 60PS40**

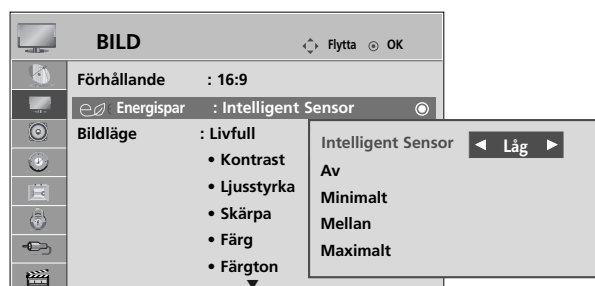

Endast 42/50PQ10**, 42/50PQ11**

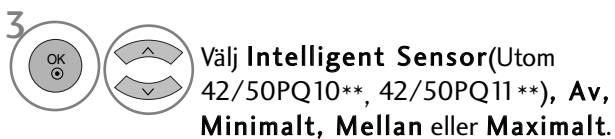
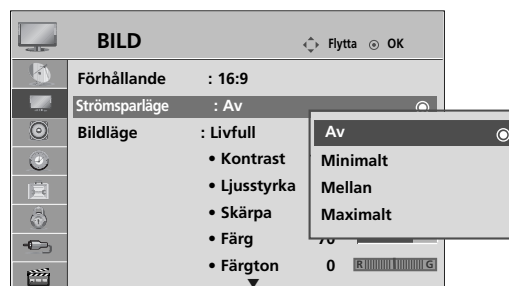

(Utom 42/50PQ10**, 42/50PQ11**)

- När funktionen för intelligent sensor är aktiverad ställs den bästa bilden in automatiskt beroende på förhållandena i omgivningen.
- **Intelligent Sensor** : Justerar bilden utifrån omgivningen.

När du valt **Intelligent Sensor**, (Utom 42/50PQ10**, 42/50PQ11**)

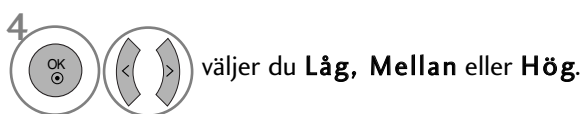

- Tryck på **MENU** (MENY) flera gånger när du vill återgå till normalt TV-läge.
- Tryck på **RETURN** (RETUR) om du vill gå till föregående menyskärm.

BILDKONTROLL

FÖRINSTÄLLDA BILDINSTÄLLNINGAR

Förinställda bildlägen

Livfull	Förstärker kontrast, färg och upplösning.
Standard	Återger bilden i standardkvalitet.
Film	Optimerar bilden vid filmvisning.
Sport	Optimerar bilden vid visning av idrottsevenemang.
Spel	Optimerar bilden för spel.



Välj **BILD**.



Välj **Bildläge**.



Välj **Livfull, Standard, Film, Sport eller Spel**.

- **Bildlägen** används för att justera TV:n så att bilden visas på bästa möjliga sätt. Välj förinställning på menyn **Bildläge** baserat på programkategori.
- Du kan också justera **Bildläge** på **Q. Menu**.

- Tryck på **MENU** (MENY) flera gånger när du vill återgå till normalt TV-läge.
- Tryck på **RETURN** (RETUR) om du vill gå till föregående menyskärm.

MANUELL BILDJUSTERING

Användaralternativ för bildläge

• Kontrast

Justerar skillnaden mellan ljus och mörker i bilden.

• Ljusstyrka

Ökar eller minskar mängden vitt i bilden.

• Skärpa

Justerar skärpenivåerna i kanterna mellan ljusa och mörka områden i bilden.

Ju lägre nivå, desto mjukare blir bilden.

• Färg

Justerar färgintensiteten för alla färger.

• Färgton

Justerar balansen mellan röda och gröna nivåer.

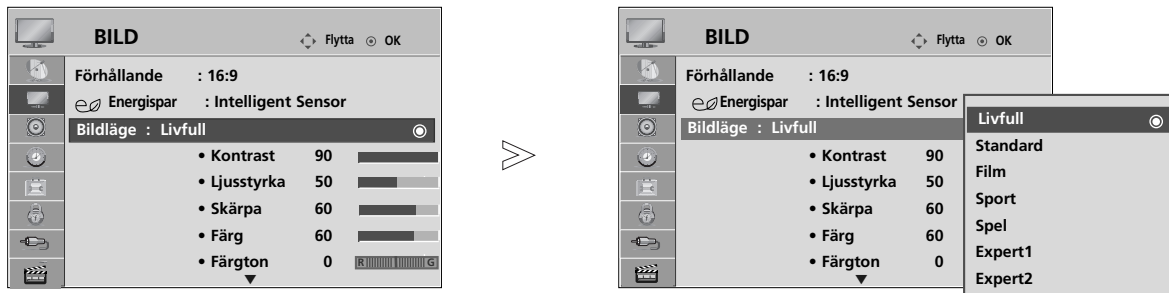

1 MENU (MENY) Välj BILD.

2 OK Välj Bildläge.

3 OK Välj Livfull, Standard, Film, Sport eller Spel.

4 OK Välj Kontrast, Ljusstyrka, Sharpness, Skärpa, Färg eller Färgton.

5 OK Gör de justeringar som behövs.

• Tryck på **MENU** (MENY) flera gånger när du vill återgå till normalt TV-läge.

• Tryck på **RETURN** (RETUR) om du vill gå till föregående menyskärm.

! OBS!

▶ Det går inte att justera färg, skärpa och färgton i RGB/HDMI[PC] läget.

▶ I läget **Expert 1/2** kan du ange **Kontrast, Ljusstyrka, H Skärpa, V Skärpa, Färg** eller **Färgton**.

BILDKONTROLL

BILDFÖRBÄTTRING

Det går att kalibrera bilden för varje Bildläge eller ange videovärde enligt den särskilda videoskärmen.

Det går att ange olika videovärden för varje insignal.

När du har gjort justeringar kan du återgå till fabriksinställningarna för varje videoläge genom att använda funktionen "Bildåterställning" för varje Bildläge.

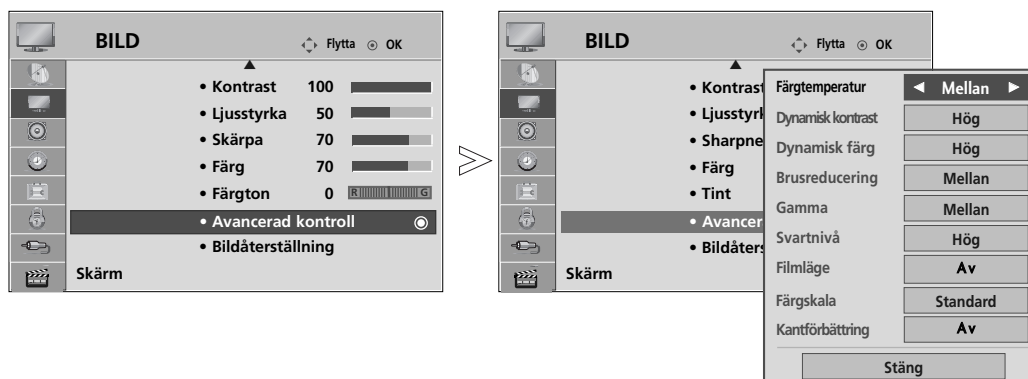

1   Välj **BILD**.

2   Välj **Avancerad kontroll**.

3   Välj den källa du vill använda.: **Färgtemperatur, Dynamisk kontrast, Dynamisk färg, Brusreducering, Gamma, Svart nivå, Filmläge, Färgskala** eller **Kantförbättring**.

4  Gör de justeringar som behövs.

- Tryck på **MENU** (MENY) flera gånger när du vill återgå till normalt TV-läge.
- Tryck på **RETURN** (RETUR) om du vill gå till föregående menyskärm.

Färgtemperatur (Kall/Mellan/Varm)	<ul style="list-style-type: none"> ▪ Välj en av tre automatiska färgjusteringar. Välj varm för att förstärka varma färger som rött eller välj kall för att se mindre intensiva färger mer i blått.
Dynamisk kontrast (Av/Låg/Hög)	<ul style="list-style-type: none"> ▪ Justera kontrasten så att den ligger i nivå med skärmens ljusstyrka. Graderingsupplösningen förbättras genom att ljusa partier blir ljusare och mörka partier mörkare. Den här funktionen rör den dynamiska kontrasten och förstärker närvarokänslan som kontrastkontrollen ger genom avmattnings- och andra insignaler.
Dynamisk färg (Av/Låg/Hög)	<ul style="list-style-type: none"> ▪ Justera bildens färger så att de blir livligare, rikare och klarare. Den här funktionen förstärker färgton, mättnad och ljusstyrka för att göra färgerna rött, blått, grönt och vitt mer levande.
Brusreducering (Av/Låg/Mellan/Hög)	<ul style="list-style-type: none"> ▪ Minskar bildbruset utan att kompromissa med videokvaliteten. Den här funktionen används också för att minska rekursivt brus och MPEG-brus (Mosquito/Block).
Gamma (Låg/Mellan/Hög)	<ul style="list-style-type: none"> ▪ Du kan justera ljusstyrkan i mörka partier och nivån på det mellangrå området av bilden. <ul style="list-style-type: none"> • Låg : Gör mörka och mellangrå partier i bilden ljusare. • Mellan : Ursprunglig bildnyansering. • Hög : Gör mörka och mellangrå partier i bilden mörkare.
Svartnivå (Låg/Hög)	<ul style="list-style-type: none"> • Låg : Anger förekomsten av filmskakningar till låg. • Hög : Anger förekomsten av filmskakningar till hög. • Automatiskt : Känner av skärmens svärta och ställer automatiskt in den på Hög eller Låg. ▪ Får mörka partier i bilden att upplevas mörkare. Ange nivå på bildens svärta. Den här funktionen fungerar i följande lägen: AV (NTSC-M), HDMI och Komponent. Den här funktionen gör det möjligt att välja "Låg" eller "Hög" i följande läge: AV(NTSC-M), HDMI eller Komponent. I annat fall anges "Svartnivå" till "Auto".
Filmläge (På/Av)	<ul style="list-style-type: none"> ▪ Får filmklipp som spelats in i film att upplevas naturligare. Den här funktionen är enbart tillgänglig i lägena TV, AV och Komponent 480i/576i/1080i.
Färgskala (Bred/Standard)	<ul style="list-style-type: none"> ▪ Ändra färgregistret i utsignalens bild. <ul style="list-style-type: none"> • Bred : Rika färgtoner med TV-apparatens högsta tillgängliga färgregister oberoende av insignalens bild. • Standard: Tolka korrekta färgtoner genom att ändra färgregistret så att det motsvarar internationell standard utifrån bilddata från insignalen (upplösningsformat).
Kantförbättring (På/Av)	<ul style="list-style-type: none"> ▪ Visar klarare och utpräglade men ändå naturliga hörn i filmen. Framhäver filmens ramar utan att gå över toppvärdet.

BILDKONTROLL

Expertkontroll, bild

Genom uppdelning i kategorier erbjuder Expert1 och Expert2 fler alternativ som användare kan ställa in efter egna önskemål, så att bästa bildkvalitet uppnås.

Detaljinställningar för filmkvalitetsexperten, används för att finjustera filmen med hjälp av särskilda filmer och har inte alltid någon påverkan på vanliga filmer.

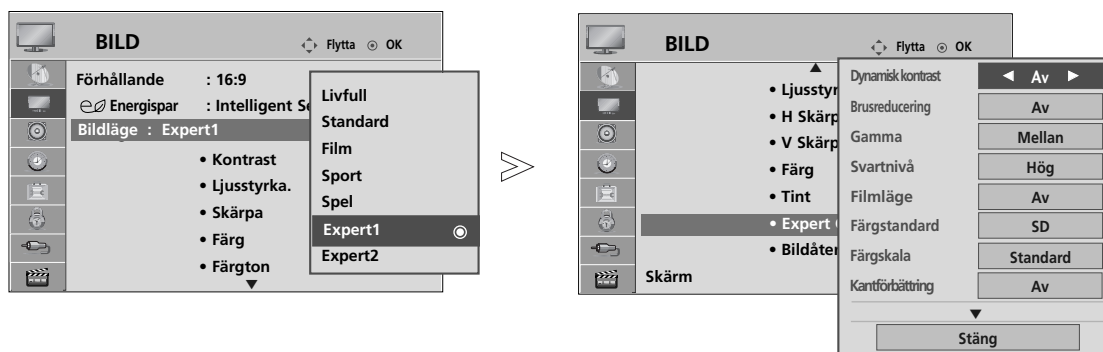

- 1   Välj **BILD**.
- 2   Välj **Bildläge**.
- 3   Välj **Expert1** eller **Expert2**.
- 4   Välj **Expertkontroll**.
- 5   Välj den källa du vill använda.
- 6   Gör de justeringar som behövs.

- Tryck på **MENU** (MENY) flera gånger när du vill återgå till normalt TV-läge.
- Tryck på **RETURN** (RETUR) om du vill gå till föregående menyskärm.

<p>Dynamisk kontrast (Av/Låg/Hög)</p>	<ul style="list-style-type: none"> ▪ Justera kontrasten så att den ligger i nivå med skärmens ljusstyrka. Graderingsupplösningen förbättras genom att ljusa partier blir ljusare och mörka partier mörkare. Den här funktionen rör den dynamiska kontrasten och förstärker närvarokänslan som kontrastkontrollen ger genom avmattnings och andra signaler.
<p>Brusreducering (Av/Låg/Mellan/Hög)</p>	<ul style="list-style-type: none"> ▪ Minskar bildbruset utan att kompromissa med videokvaliteten. Den här funktionen används också för att minska rekursivt brus och MPEG-brus (Mosquito/Block).
<p>Gamma (Låg/Mellan/Hög)</p>	<ul style="list-style-type: none"> ▪ Du kan justera ljusstyrkan i mörka partier och nivån på det mellangrå området av bilden. <ul style="list-style-type: none"> • Låg : Gör mörka och mellangrå partier i bilden ljusare. • Medel : Ursprunglig bildnyansering. • Hög : Gör mörka och mellangrå partier i bilden mörkare.
<p>Svartnivå (Låg/Hög)</p>	<ul style="list-style-type: none"> • Låg : Anger förekomsten av filmskakningar till låg. • Hög : Anger förekomsten av filmskakningar till hög. • Automatiskt : Känner av skärmens svärta och ställer automatiskt in den på Hög eller Låg. ▪ Får mörka partier i bilden att upplevas mörkare. Ange nivå på bildens svärta. Den här funktionen fungerar i följande lägen: AV (NTSC-M), HDMI och Komponent. Den här funktionen gör det möjligt att välja "Låg" eller "Hög" i följande läge: AV(NTSC-M), HDMI eller Komponent. I annat fall anges "Svartnivå " till "Auto".
<p>Filmläge (På/Av)</p>	<ul style="list-style-type: none"> ▪ Får filmklipp som spelats in i film att upplevas naturligare. Den här funktionen är enbart tillgänglig i lägena TV, AV och Komponent 480i/576i/1080i.
<p>Färgstandard (SD/HD)</p>	<ul style="list-style-type: none"> ▪ Välj internationell standard för det färgregister som kommer att tillämpas när färgregistret är i standardläge. <ul style="list-style-type: none"> • SD: Öka färgnoggrannheten genom att justera utsignalens bild så att den motsvarar EBU:s (Europeiska Radiounionens) färgkoordineringsstandard. • HD: Öka färgnoggrannheten genom att justera utsignalens bild så att den motsvarar ITU.BT-709 (High Definition Signal International Colour Coordinate Standard (Internationell färgkoordineringsstandard för HD-signal)).
<p>Färgskala (Bred/Standard)</p>	<ul style="list-style-type: none"> ▪ Ändra färgregistret i utsignalens bild. <ul style="list-style-type: none"> • Bred: : Rika färgtoner med TV-apparatens högsta tillgängliga färgregister oberoende av insignalens bild. • Standard: Tolka korrekta färgtoner genom att ändra färgregistret så att det motsvarar internationell standard utifrån bilddata från insignalen (upplösningsformat).
<p>Kantförbättring (På/Av)</p>	<ul style="list-style-type: none"> ▪ Visar klarare och utpräglade men ändå naturliga hörn i filmen. Framhäver filmens ramar utan att gå över toppvärdet.

BILDKONTROLL

Vitbalans (Mellan/Varm/Kall)	<ul style="list-style-type: none">■ Vitbalans (Mellan/Varm/Kall)<ul style="list-style-type: none">• Justera vitbalansen.■ Mönster (Inre/Yttre)<ul style="list-style-type: none">• Välj mellan Internt mönster eller Externt mönster vid justering av vitbalansen.■ Förstärkning rött/Förstärkning grönt/Förstärkning blått<ul style="list-style-type: none">• Justera vitbalansen vid hög nivå.■ Röd förskjutning/Grön förskjutning/Blå förskjutning<ul style="list-style-type: none">• Justera vitbalansen vid låg nivå.
Färghanteringssystem	<ul style="list-style-type: none">■ Färg (Röd/grön/blå/gul/cyan/magenta)<ul style="list-style-type: none">• Justera färgmättnaden efter område.■ Färgton (Röd/grön/blå/gul/cyan/magenta)<ul style="list-style-type: none">• Justera färgtonen efter område.

BILDÅTERSTÄLLNING

Inställningar av valda bildlägen återgår till standardinställningarna från fabriken.

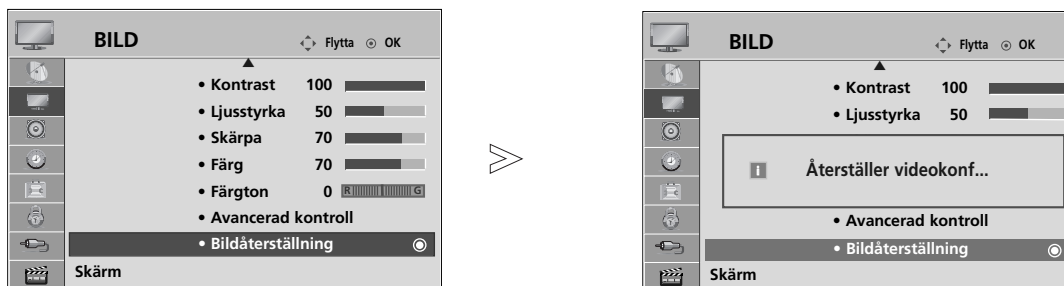

1 MENU (MENY) Välj BILD.

2 OK (OK) Välj Bildåterställning.

3 OK (OK) Initiera det justerade värdet.

- Tryck på **MENU** (MENY) flera gånger när du vill återgå till normalt TV-läge.
- Tryck på **RETURN** (RETUR) om du vill gå till föregående menyskärm.

BILDKONTROLL

IMAGE STICKING MINIMIZATION(ISM)METOD

Om en fast bild visas på skärmen under längre tid kan en spökbild bli kvar på skärmen även när du byter bild. Undvik att visa fasta bilder på skärmen under längre perioder.

Orbiter

Orbiter kan förebygga att spökbilder uppstår. Det är ändå bäst att inte låta en stillbild vara kvar på skärmen för länge. För att förhindra att en permanent bild fastnar på skärmen rör den sig varannan minut.

Rengöring med färg

Färgblock när skärmen flyttas en aning och det vita mönstret visas alternerande. Det är svårt att lägga märke till den efterbild som kommer medan den temporära efterbilden försvinner och färgmönstret används.

Rengöring med vitt

Funktionen vit rengöring tar bort permanenta bilder från skärmen.

Obs! En mycket framträdande permanent bild kan vara omöjlig att avlägsna helt med vit rengöring.

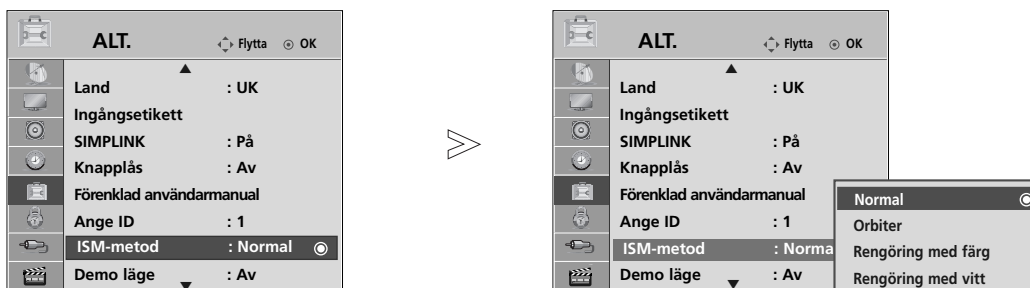

• Välj **Normal** om du inte har behov av någon av de andra funktionerna.

- Tryck på **MENU** (MENY) flera gånger när du vill återgå till normalt TV-läge.
- Tryck på **RETURN** (RETUR) om du vill gå till föregående menyskärm.

DEMO LÄGE

Använd det för att se skillnaden mellan XD Demo på och XD Demo av.

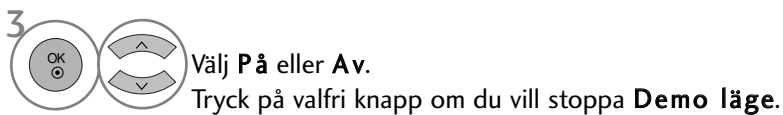
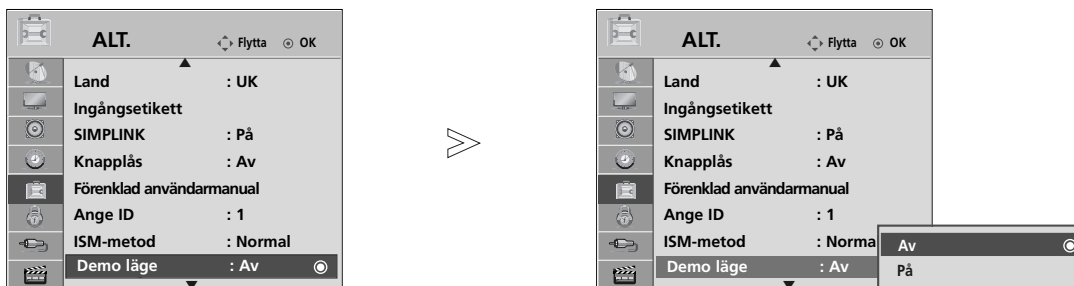

- Tryck på **MENU** (MENY) flera gånger när du vill återgå till normalt TV-läge.
- Tryck på **RETURN** (RETUR) om du vill gå till föregående menyskärm.

BILDKONTROLL

MODE SETTING (LÄGESINSTÄLLNING)

Vi rekommenderar att du ställer TV:n till "Home Use" (Hemmabruk) för bästa bild. Läget "Store Demo" (Butiksdemo) är anpassat för visning i butiker.

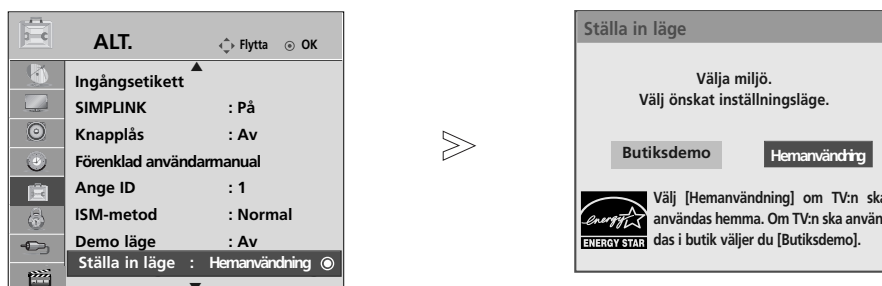

- 1   Välj **ALT.**
- 2   Välj **Ställa in läge.**
- 3   Välj **Butiksdemo** eller **Hemanvändning.**
- 4  Spara.

- Tryck på **MENU** (MENY) flera gånger när du vill återgå till normalt TV-läge.
- Tryck på **RETURN** (RETUR) om du vill gå till föregående menyskärm.





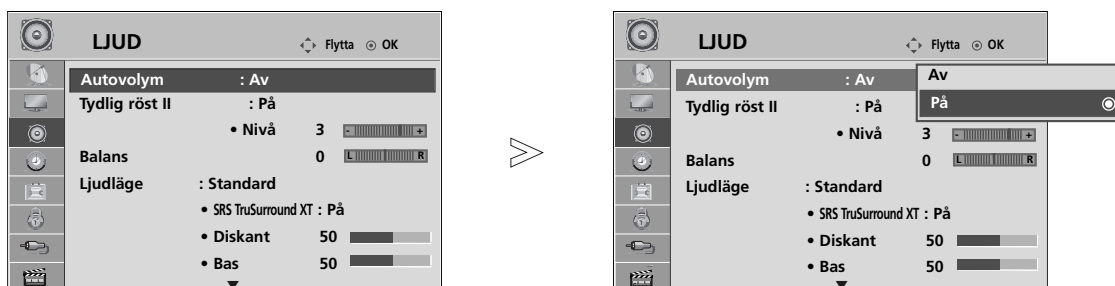

LJUD- OCH SPRÅKKONTROLL

AUTOMATISK LJUDUTJÄMNARE

Med Autovolym (Automatisk volymutjämning) hålls volymen automatiskt på en jämn nivå även om du byter program.

Eftersom varje sändningsstation har sina egna signalförhållanden kan volymjustering komma att behöva utföras vid varje kanalbyte. Den här funktionen ger jämna volymnivåer genom automatisk justering för varje program.



- 1   Välj **LJUD**.
- 2   Välj **Autovolym**.
- 3   Välj **På** eller **Av**.

- Tryck på **MENU** (MENY) flera gånger när du vill återgå till normalt TV-läge.
- Tryck på **RETURN** (RETUR) om du vill gå till föregående menyskärm.

LJUD- OCH SPRÅKKONTROLL

FÖRINSTÄLLDA LJUDINSTÄLLNINGAR – LJUDLÄGE

Du kan ange önskade ljudinställningar; Standard, Musik, Film, Sport eller Spel och du kan även justera Diskant och Bas.

Med Ljudläge kan du njuta av ljud av högsta kvalitet utan några speciella inställningar eftersom TV:n väljer lämpliga ljudalternativ baserat på programinnehållet.

Standard, Musik, Film, Sport och Spel är förinställda för optimal ljudkvalitet vid tillverkningen.

Standard	Återger ljudet i standardkvalitet.
Musik	Optimerar ljudet vid musikavlyssning.
Film	Optimerar ljudet vid filmvisning.
Sport	Optimerar ljudet vid visning av idrottsevenemang.
Spel	Optimerar ljudet för spel.

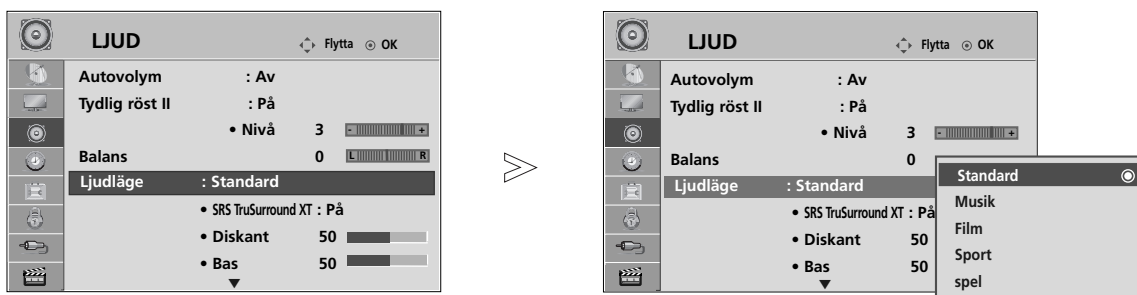

1 MENU (MENEY) Välj LJUD.

2 OK (OK) Välj Ljudläge.

3 OK (OK) Välj Standard, Musik, Film, Sport eller Spel.

• Du kan också justera Ljudläge på Q. Meny.

- Tryck på **MENU** (MENEY) flera gånger när du vill återgå till normalt TV-läge.
- Tryck på **RETURN** (RETUR) om du vill gå till föregående menyskärm.

LJUDINSTÄLLNINGJUSTERING - ANVÄNDARLÄGE

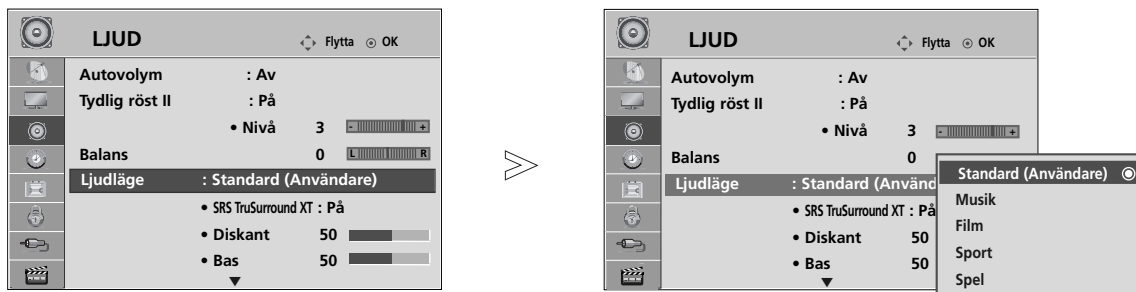





- 1   Välj **LJUD**.
- 2   Välj **Ljudläge**.
- 3   Välj **Standard, Musik, Film, Sport eller Spel**.
- 4   Välj **Diskant, Bas**
- 5   Ange önskad ljudnivå.

- Tryck på **MENU** (MENY) flera gånger när du vill återgå till normalt TV-läge.
- Tryck på **RETURN** (RETUR) om du vill gå till föregående menyskärm.

SRS TRUSURROUND XT

Välj det här alternativet för realistisk ljudåtergivning.

- 1   Välj **LJUD**.
- 2   Välj **SRS TruSurround XT**.
- 3   Välj **På** eller **Av**.

• **SRS TruSurround XT** : TruSurround XT är en patenterad SRS-teknologi som löser problemet med att spela upp 5.1-ljud med flera kanaler via två högtalare.

- Tryck på **MENU** (MENY) flera gånger när du vill återgå till normalt TV-läge.
- Tryck på **RETURN** (RETUR) om du vill gå till föregående menyskärm.

▶  är ett varumärke som tillhör SRS Labs, Inc.
 ▶ TruSurround XT-teknologin används enligt utfärdad licens från SRS Labs, Inc.

LJUD- OCH SPRÅKKONTROLL

TYDLIG RÖST-EFFEKT II

Hjälper användare uppfatta mänskliga röster bättre genom att skilja ut mänskliga ljud från andra ljud.

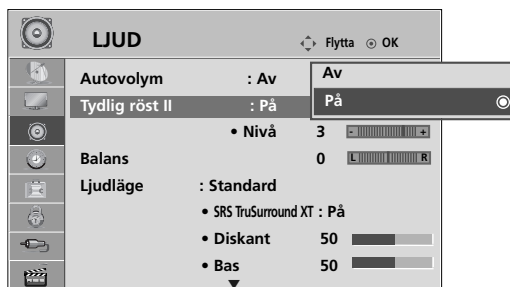

När Tydlig röst II är På,



• Välj nivåer från "-6" till "+6".

- Tryck på **MENU** (MENY) flera gånger när du vill återgå till normalt TV-läge.
- Tryck på **RETURN** (RETUR) om du vill gå till föregående menyskärm.

BALANS

Du kan justera högtalarens ljudbalans till de nivåer du vill ha.

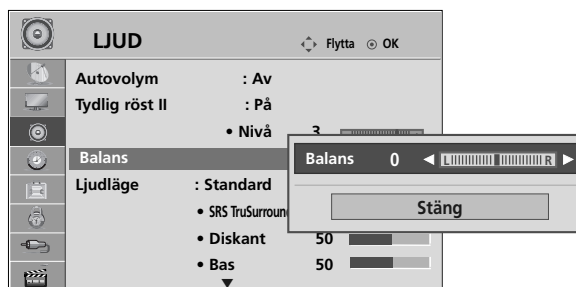

- Tryck på **MENU** (MENY) flera gånger när du vill återgå till normalt TV-läge.
- Tryck på **RETURN** (RETUR) om du vill gå till föregående menyskärm.





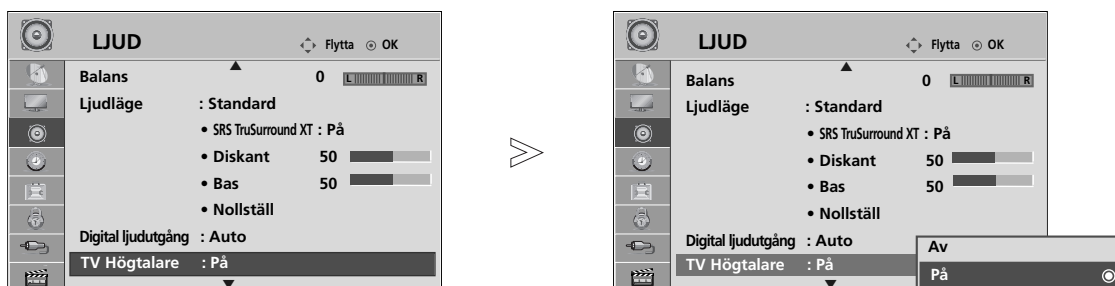

TV-HÖGTALARNA PÅ/AV

Du kan ändra status för de inbyggda högtalarna.

Med ingångarna **AV1**, **AV2**, **AV3** (Utom 42/50PQ10**, 42/50PQ11**), **KOMPONENT** (Utom 42/50PQ10**, 42/50PQ11**), **RGB** (Utom 42/50PQ10**, 42/50PQ11**) och **HDMI1** med HDMI till DVI-kabel, kan TV-högtalarna avge ljud även om det inte finns någon videosignal.

Stäng av TV:ns inbyggda högtalare om du vill använda ett externt Hi-Fi-stereosystem.



- 1   Välj **LJUD**.
- 2   Välj **TV Högtalare**.
- 3   Välj **På** eller **Av**.

! OBS!

- ▶ När TV-högtalarna är frånslagna i Simplink hermmabioläge växlar ljudsignalen automatiskt till hemmabio-högtalarna men när TV-högtalarna är påslagna går ljudet via TV-högtalarna.

- Tryck på **MENU** (MENY) flera gånger när du vill återgå till normalt TV-läge.
- Tryck på **RETURN** (RETUR) om du vill gå till föregående menyskärm.

LJUD- OCH SPRÅKKONTROLL

VÄLJA DIGITAL UTSIGNAL FÖR LJUD

Med denna funktion kan du välja önskad digital utsignal för ljud.

TV:n kan endast skapa Dolby Digital-ljud för en kanal som sänder Dolby Digital-ljud.





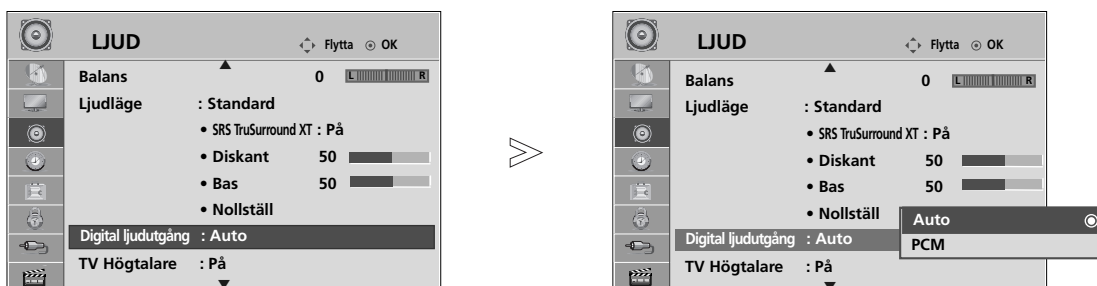

Om Dolby digital finns kan du välja Auto på menyn Digital Audio Out (Digital ljudutgång) för att ange utgången SPDIF (Sony Philips Digital InterFace) till Dolby Digital.

Om Auto väljs på menyn digital audio out (Digital ljudutgång) och Dolby Digital inte finns tillgängligt kommer SPDIF-utgången att bli PCM (Pulse-code modulation).

Även om både Auto och språk har angivits för en kanal som sänder Dolby Digital-ljud kommer endast Dolby Digital-ljudet att höras.

Om omvandlaren för samplingsfrekvens på det här chipet inte stöder 44,1 till 48 kHz ska sådant innehåll alltid producera stereo-PCM i digital.



- 1   Välj **LJUD**.
- 2   Välj **Digital ljudutgång**.
- 3   Välj **Auto** eller **PCM**.



Tillverkad på licens från Dolby Laboratories. "Dolby" och symbolen med dubbelt D är varumärken som tillhör Dolby Laboratories.





- Det är möjligt att SPDIF-ljudet inte hörs i HDMI-läge på vissa DVD-spelare. Om så är fallet ställer du in utgången för digital audio på DVD-spelaren till PCM. (I HDMI stöd inte DOLBY DIGITAL PLUS.)

- Tryck på **MENU** (MENY) flera gånger när du vill återgå till normalt TV-läge.
- Tryck på **RETURN** (RETUR) om du vill gå till föregående menyskärm.

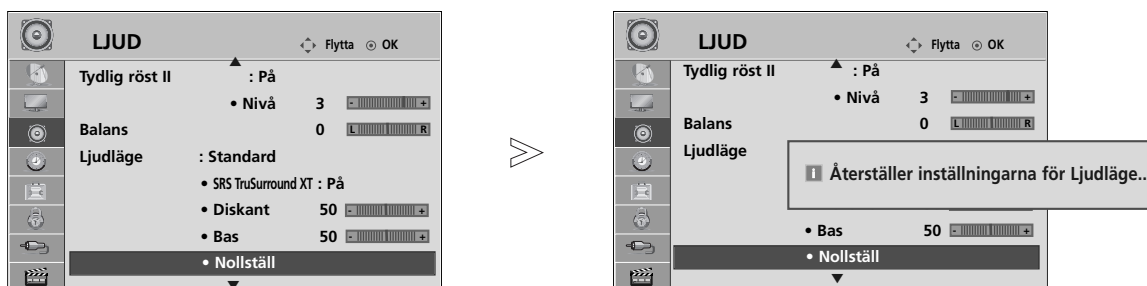
ÅTERSTÄLL LJUD

Inställningar av det valda ljudläget återgår till standardinställningarna från fabriken.



- 1   Välj **LJUD**.
- 2   Välj **Nollställ**.
- 3  Initiera det justerade värdet.

- Tryck på **MENU** (MENY) flera gånger när du vill återgå till normalt TV-läge.
- Tryck på **RETURN** (RETUR) om du vill gå till föregående menyskärm.

LJUD- OCH SPRÅKKONTROLL

AUDIO DESCRIPTION (LJUDBESKRIVNING) (ENDAST I DIGITALT LÄGE)

Den här funktionen riktar sig till synskadade och ger röstförklaringar som beskriver händelseförloppen i TV-program jämte det vanliga ljudet.

När Ljudbeskrivning påslagen väljs ges det vanliga ljudet och Ljudbeskrivning endast för de program som har Ljudbeskrivning.

När Main Audio (huvudljud) är AAC eller Dolby Digital Plus Audio stöds inte Audio Description (Ljudbeskrivning).

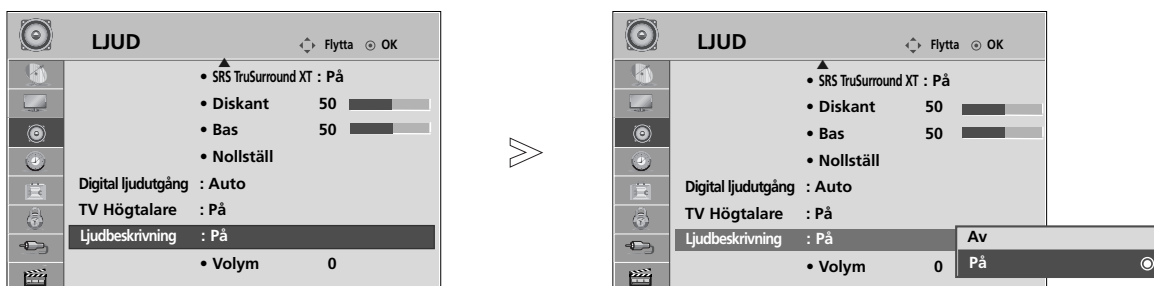

1   Välj **LJUD**.

2   Välj **Ljudbeskrivning**.

3   Välj **På** eller **Av**.

När **Ljudbeskrivning** är **På**,

4   Ställ in önskad **volym**..

- Tryck på **MENU** (MENY) flera gånger när du vill återgå till normalt TV-läge.
- Tryck på **RETURN** (RETUR) om du vill gå till föregående menyskärm.

Stereo/Mono och tvåspråkig(DUAL) mottagning (Endast i analogt läge)

När ett program är valt visas ljudinformation för kanalen med programnumret och kanalnumret.



TV-judsändning	Visas på skärmen
Mono	MONO
Stereo	STEREO
Tvåspråkig	DUAL I, DUAL II, DUAL I+II

■ Byta från stereo till mono ljud

Om stereosignalen är svag och ger dålig stereomottagning kan du växla till mono. Vid monomottagning förbättras ljudets renhet.

■ Val av språk vid tvåspråkiga sändningar

Om ett program tas emot på två språk (tvåspråkigt) kan du växla till DUAL I, DUAL II eller DUAL I+II.

- DUAL I Återger huvudspråket (ex. dubbat) i båda högtalarna.
- DUAL II Återger bispråket (ex. original) i båda högtalarna.
- DUAL I+II Återger båda språken i var sin högtalare.

LJUD- OCH SPRÅKKONTROLL

NICAM ljudmottagning (Endast i analogt läge)

TV-apparaten kan ta emot högkvalitet NICAM digitalljud (mono/stereo/tvåspråkig), som nu används av många TV-stationer för ljudsändning.

Utgående ljud kan väljas efter det typ av sändning som tas emot.

-
- 1 När **NICAM mono** är mottagen, kan du välja **NICAM MONO** eller **FM MONO**.
 - 2 När **NICAM stereo** är mottagen, kan du välja **NICAM STEREO** eller **FM MONO**. Om stereosignalen är svag, byt till **FM MONO**.
 - 3 När **NICAM duo** är mottagen, kan du välja **NICAM DUAL I**, **NICAM DUAL II** eller **NICAM DUAL I+II** eller **FM MONO**. När FM mono är vald, visas MONO på skärmen.
-

Val av vänster (L) / höger (R) ljudkanal

När AV, Komponent, RGB eller HDMI ingången är vald för avspelning av en video med stereoljud, kan du välja vilken ljudkanal (L/R) som skall avspelas i vänster och höger högtalare.

Välj utgående ljud.

L+R: Ljudsignalen från vänster (L) kanal avspelas i vänster högtalare och ljudsignalen från höger (R) kanal avspelas i höger högtalare. Detta är normalt stereoljud.

L+L: Ljudsignalen från vänster (L) kanal avspelas i vänster och höger högtalare.

R+R: Ljudsignalen från höger (R) kanal avspelas i vänster och höger högtalare.

VÄLJA SPRÅK/LAND FÖR MENYERNA PÅ SKÄRMEN

Menyn för installationsguiden visas på TV-skärmen när den slås på för första gången.

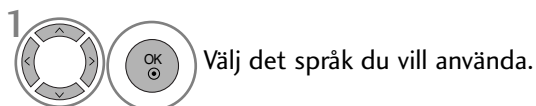

* Om du vill ändra valt språk/land

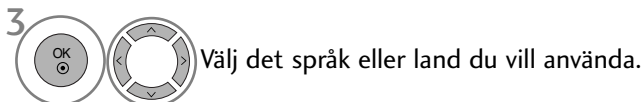

- Tryck på **MENU** (MENY) flera gånger när du vill återgå till normalt TV-läge.
- Tryck på **RETURN** (RETUR) om du vill gå till föregående menyskärm.

! OBS!

- ▶ Om du inte avslutar inställningen av **Installationshandbok** genom att trycka på **RETURN** -knappen eller om tidsgränsen för skärmvisningen (OSD, On Screen Display) inte aktiveras, kommer den att visas upprepade gånger när man sätter på enheten.
- ▶ Om du väljer fel land, kanske text-TV inte visas som det ska på skärmen och vissa problem kan uppstå vid användning av text-TV.
- ▶ CI-funktionen (Common Interface) kanske inte kan tillämpas beroende på sändningsregler i olika länder.
- ▶ Knappar för styrning av DTV-läge kanske inte fungerar baserat på omständigheterna för sändningar i landet.
- ▶ I länder som inte har fastlagda regler för digitala sändningar kanske vissa digital-TV-funktioner inte fungerar, beroende på omständigheterna kring den digitala sändningen.
- ▶ Landsinställningen "UK" ska bara aktiveras i Storbritannien.
- ▶ Om inställningarna för land är "--" visas de europeiska marksända digitala standardsändningarna men vissa DTV-funktioner kommer eventuellt inte att fungera korrekt.

LJUD- OCH SPRÅKKONTROLL

SPRÅKVAL (ENDAST I DIGITALT LÄGE)

Med funktionen Audio (Ljud) kan du välja önskat språk för ljudet. Om ljuddata för valt språk inte sänds så spelas standard ljudspråk.

Använd funktionen **Subtitle** när två eller flera språk finns som undertext. Om textremsan för valt språk inte sänds så visas textremsan med standardspråk.

Om det språk du väljer som primärt språk för tal eller undertextning inte stöds kan du välja ett sekundärt språk.

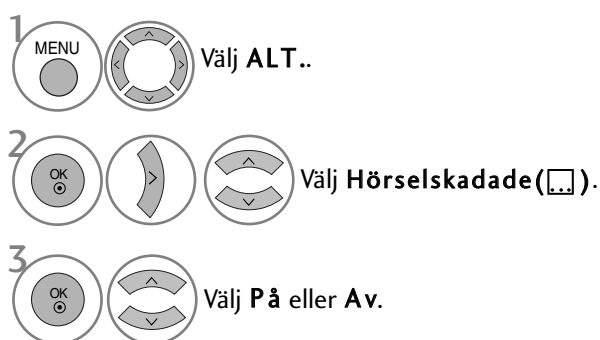

• Tryck på RETURN (RETUR) om du vill gå till föregående menyskärm.

< Ljud språk Selection > (< Språkval för ljud >)

- ▶ När två eller flera språk för tal sänds kan du välja önskat språk.
- ▶ När du får in AAC, Dolby Digital eller Dolby Digital PLUS kan du inte välja L+R, L+L eller R+R.

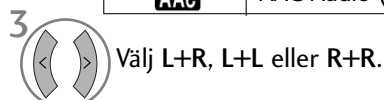

Skärminformation för ljudspråk

Display	Status
N.A	Inte tillgängligt
MPEG	MPEG Audio
Dolby Digital	Dolby Digital Audio
[Hörskadade]	Ljud för synskadade
[ABC]	Ljud för hörselskadade
Dolby Digital Plus	Dolby Digital Plus Audio
AAC	AAC Audio (Ljud)

< Undertext Selection > (< Språkval för textremsa >)

- ▶ När två eller flera språk för textremsa sänds kan du välja textremsans språk med knappen SUBTITLE på fjärrkontrollen.
- ▶ Tryck på ^ v -knappen för att välja språk för textremsa.

Skärminformation för textremsans språk

Display	Status
N.A	Inte tillgängligt
[Text-TV]	Textremsa för Text-TV
[ABC]	Textremsa för "nersatt hörsel"

- Ljudet/textremsan kan visas i en enklare form (1 till 3 tecken) som sänds av tjänstleverantören.
- När du väljer kompletterande ljud (ljud för syn-/hörselskadade) kan delar av huvudljudet höras.

TIDSINSTÄLLNING

STÄLLA IN KLOCKAN

Klockan ställs in automatiskt när du tar emot digitalsignalen. (Du kan ställa in klockan om TV:n inte har någon DTV-signal.)

Du måste ställa in klockan innan du kan använda funktionen Timer på/av.



När du väljer stad för tidszon anges TV-tiden baserat på tidsförskjutningen för tidszonen jämfört med GMT (Greenwich Mean Time) för den sändningssignal som tas emot när tiden ställs in automatiskt med hjälp av en digital signal.

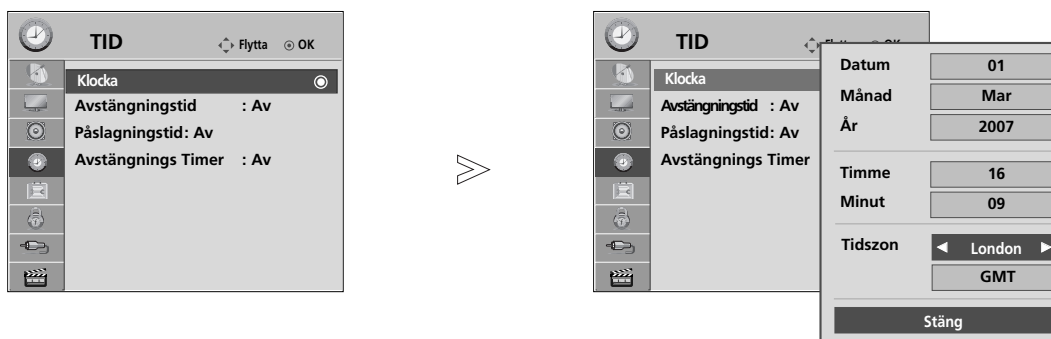

När klockan ställts in i DTV-läge kan du inte ändra tiden, men om stadsnamnet i Time Zone (Tidszon) ändras till offset kan du ändra tiden 1 timme.



1   Välj TID.

2   Välj Klocka.

3   Välj antingen år och datum, tid eller alternativet för tidszoner.

4   Ange år, datum, tid och alternativ för tidszoner.

- Tryck på **MENU** (MENY) flera gånger när du vill återgå till normalt TV-läge.
- Tryck på **RETURN** (RETUR) om du vill gå till föregående menyskärm.

TIDSINSTÄLLNING

AUTOMATISK AKTIVERING/AVSTÄNGNING MED TIMER

Timer Av sätter TV:n i standbyläge vid den tidpunkt du ställt in.

Två timmar efter det att apparaten sätts på med Påslagningstid funktionen så kommer apparaten att ställa sig i stand by läge om ingen knapp tryckts in.

När väl Påslagningstid funktionen är inställd så startar apparaten vid denna tid varje dag.

Funktionen Timer Av går före funktionen Timer På om de ställs in på samma tid.

Apparaten måste vara i standby-läge för att Timer På ska fungera.

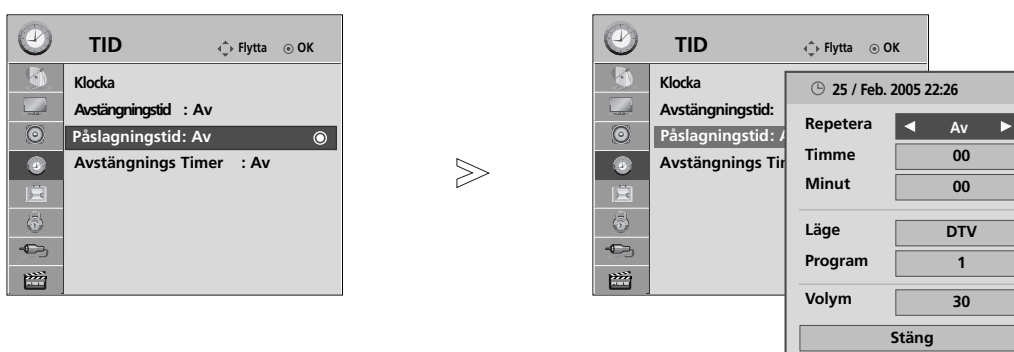

När On Time (Påslagningstid) valts,

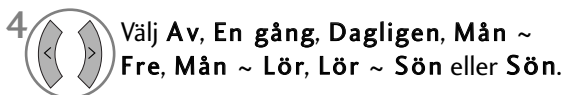

• Stänger av funktionen **Avstängningstid** / **Påslagningstid**, för att välja Av.

• För enbart timerfunktion på



2 Välj **TV, DTV, Radio, AV1, AV2, AV3**(Utom 42/50PQ10**, 42/50PQ11**), **Komponent**(Utom 42/50PQ10**, 42/50PQ11**), **RGB**(Utom 42/50PQ10**, 42/50PQ11**), **HDMI1, HDMI2**(Utom 42/50PQ10**, 42/50PQ11**) eller **HDMI3**(Utom 42/50PQ10**, 42/50PQ11**).

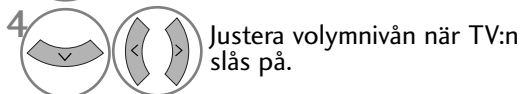



- Tryck på **MENU** (MENY) flera gånger när du vill återgå till normalt TV-läge.
- Tryck på **RETURN** (RETUR) om du vill gå till föregående menyskärm.

INSTÄLLNING AV INSOMNINGSTIMER

Du måste inte komma ihåg att stänga av TV:n innan du somnar.

Insomningstimern försätter automatiskt TV-apparaten i standby-läge efter den inställda tiden.

1   Välj **Avstängnings Timer**.

2   Välj **Av, 10, 20, 30, 60, 90, 120, 180 eller 240 Min.**

- När du stänger av apparaten så nollställer apparaten timern.
- Du kan även justera **Avstängnings Timer** från menyn **TID** menu.

FÖRÄLDRAKONTROLL/RANKNING

ANGE LÖSENORD OCH LÅSSYSTEM

Om det är första gången som du anger ett lösenord trycker du på "0", "0", "0", "0" på fjärrkontrollen.

Revitalisera Block Programme, Parental Guidance och Input Block funktionen.

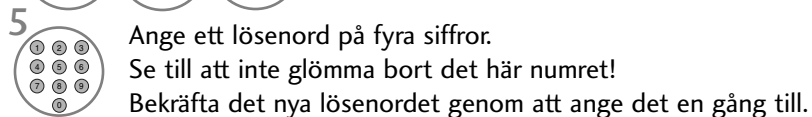
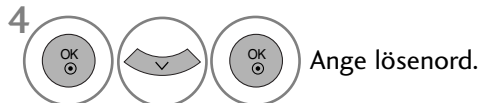
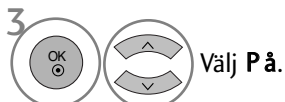
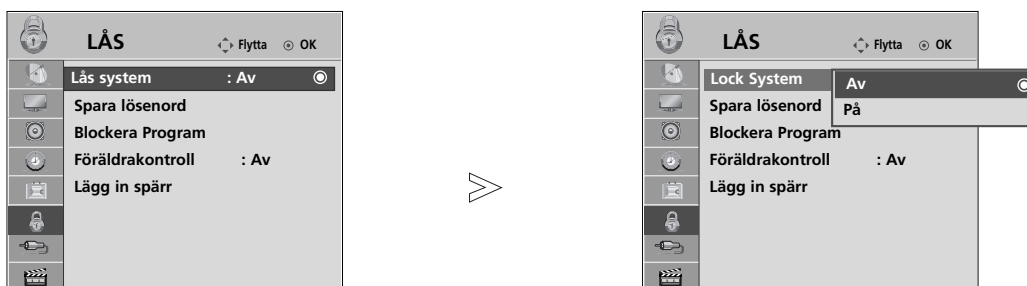

- Om du glömt lösenordet trycker du på "7", "7", "7", "7" på fjärrkontrollen.
- Om du väljer On, Block Programme, Parental Guidance och Input Block går att använda.

- Tryck på **MENU** (MENY) flera gånger när du vill återgå till normalt TV-läge.
- Tryck på **RETURN** (RETUR) om du vill gå till föregående menyskärm.

BLOCKERA PROGRAM

Blockerar alla program som du inte vill titta på, eller som du inte vill att dina barn ska titta på.

Den här funktionen kan användas med **Lock System "On" (Systemlås "På")**.



Ange ett lösenord för att kunna se blockerade program.



1 MENU   Välj **LAS** .

2   Välj **Blockera Program**.

3  Gå till **Blockera Program**.

4   Välj ett program som ska blockeras.

- Tryck på **MENU** (MENY) flera gånger när du vill återgå till normalt TV-läge.
- Tryck på **RETURN** (RETUR) om du vill gå till föregående menyskärm.

FÖRÄLDRAKONTROLL/RANKNING

BARNLÅS (ENDAST I DIGITALT LÄGE)

Denna funktion fungerar baserat på information som stationen sänder. Det betyder att om signalen innehåller fel information fungerar funktionen inte.

Ett lösenord krävs för åtkomst till denna meny.

TV:n är programmerad att komma ihåg vilket alternativ den senast var inställd på även om du stänger av den.

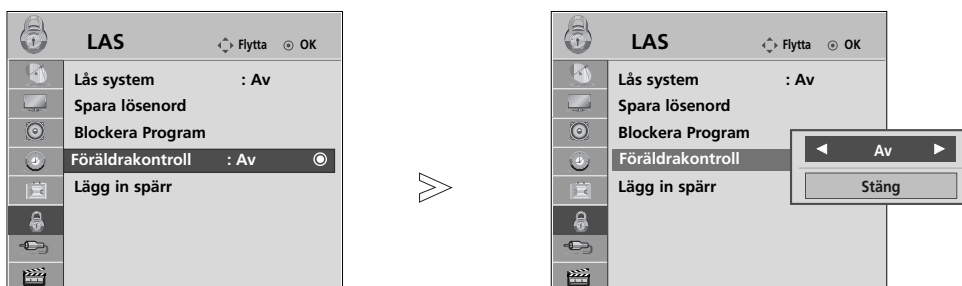

Förhindra barn från att se vissa TV-program för vuxna, baserat på angivna åldersgränser.

Ange ett lösenord för att kunna se klassificerade program.



1   Välj LAS .

2   Välj **Föräldrakontroll**.

3   Gör de justeringar som behövs.







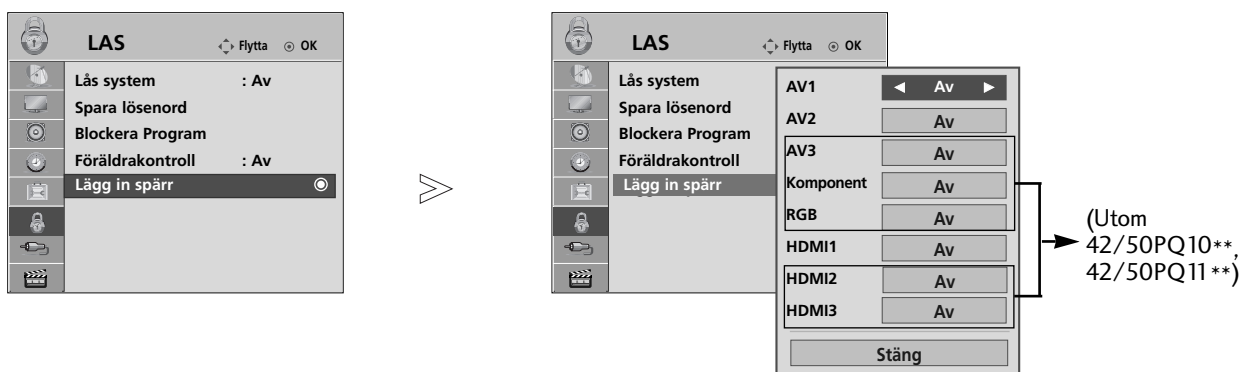

4  Spara.

- Tryck på **MENU** (MENY) flera gånger när du vill återgå till normalt TV-läge.
- Tryck på **RETURN** (RETUR) om du vill gå till föregående menyskärm.

LÄGG IN SPÄRR

Gör det möjligt att blockera en insignal.



- 1   Välj **LAS** .
- 2   Välj **Lägg in spärr**.
- 3   Välj källa.
- 4   Välj **Av** eller **På**.

- Tryck på **MENU** (MENY) flera gånger när du vill återgå till normalt TV-läge.
- Tryck på **RETURN** (RETUR) om du vill gå till föregående menyskärm.





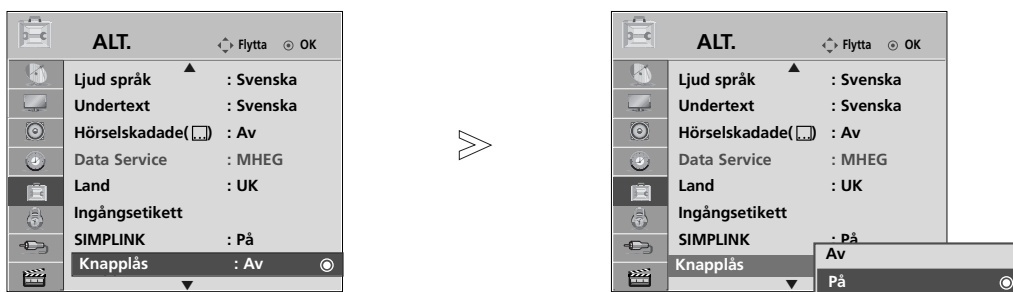

FÖRÄLDRAKONTROLL/RANKNING

KNAPPLÅS

TV:n kan låsas elektroniskt mot oönskat bruk, t.ex. för att hindra att barn brukar TV:n utan lov,-s.k. barnsäkring.

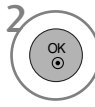
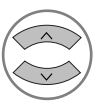
När TV:n är spärrad, kan den inte slås på och betjänas med tangenterna på själva apparaten, utan bara med fjärrkontrollen, som du självklart kan ta bort.

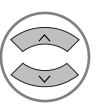

-   Välj ALT..
-   Välj Knapplås.
-   Välj På eller Av.
-  Spara.

- **Ange ID : Av**
I Key Lock "On" (Knapplås "På") trycker du antingen INPUT, P ▲ eller på knappen ▼ på TV:n eller POWER (Knapparna På/av) på fjärrkontrollen för att slå på TV-apparaten om TV:n är frånslagen.
- **Ange ID : På**
Om enheten är avstängd och i läget **Knapplås 'På'**, (Knapplås På) trycker du på knappen INPUT, P ▲ eller ▼ på enheten eller på knapparna POWER, INPUT, TV, P ^ v eller någon siffra på fjärrkontrollen.
- I läget **Knapplås 'På'** visas 'x Knapplås på' på skärmen om någon knapp på frontpanelen tryck in medan du tittar på TV.(förutom knappen ⏻ / I)

- Tryck på MENU (MENY) flera gånger när du vill återgå till normalt TV-läge.
- Tryck på RETURN (RETUR) om du vill gå till föregående menyskärm.

TEXT-TV

Denna funktion finns inte i alla länder.

Text-TV är en gratis service som sänds ifrån de flesta TV-stationer och ger dig aktuell information om nyheter, väder, TV program och mycket annat.

Text-TV dekodern kan stödja SIMPLE, TOP och FASTEXT system. SIMPLE läget innehåller ett antal sidor som du väljer genom att mata in sidans nummer. TOP och FASTEXT är en mera modern metod som innehåller snabbare och enklare text-TV information.

FÖR ATT SLÅ TELETEXT PÅ/AV

Tryck på TEXT tangenten för att byta till teletext. Indexsida 100 (första sidan) eller den sist valda textsidan visas på skärmen. Överst på sidan ser du sidonr., TV-stationens namn, datum och klockslag.

Tryck på TEXT tangenten för att byta från teletext till normal TV-sändning.

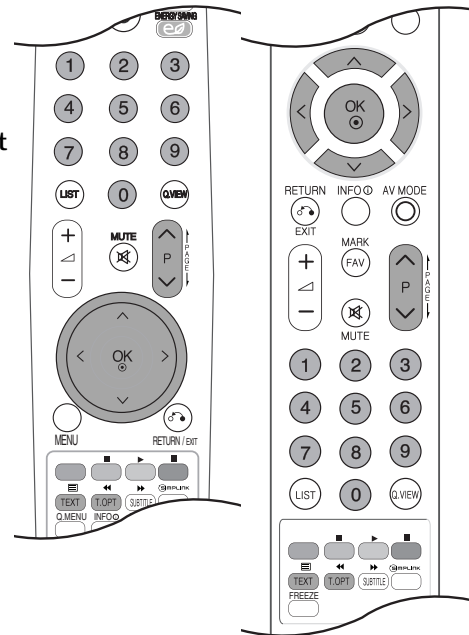

SIMPLE TELETEXT

■ Sidval

- 1 Välj önskad textsida genom att trycka på nummertangenterna (0-9) det tresiffriga talet som motsvarar sidonumret. Om du olyckligtvis tryckt fel nummer, måste du fullföra med iallt tre siffror, och så trycker du de tre korrekta siffrorna.
- 2 När en textsida visas på skärmen, kan du välja med P ^ ∨ tangenten föregående eller nästa tillgängliga sida.

TOP TEXT-TV

Vägledningen visar 4 färgade fält, röd, grön, gul och blå i den nedre delen av skärmen. Det gula fältet visar nästa grupp och det blå fältet indikerar närmaste grupp.

■ Val av grupp / block / sida

- 1 Med BLÅ knapp kan man gå från block till block.
- 2 Med GUL knapp kan man byta till nästa grupp med automatisk övergång till nästa block.
- 3 Med GRÖN knapp går man fram till nästa sida och med automatisk övergång till nästa grupp. Som alternativ kan P ^ knappen användas.
- 4 Med RÖD knapp går man tillbaka till det sista valet. Som alternativ kan P ∨ knappen användas.





■ Direkta sidval

Som beskrivet i Enkel textTV, kan man välja en sida genom att trycka ett 3-siffrigt sidnummer med nummerknapparna.



FASTEXT TEXT-TV

TextTV sidorna är färgkodade vilket syns i nedre delen på skärmen, och väljs med tillhörande färgknapp.

■ Sidval

- 1 Välj menyn  genom att trycka på knappen T.OPT och sedan använda knappen   Visa indexsidan.
- 2 De sidor som är färgkodade kan väljas med tillhörande färgknapp.
- 3 Som i beskrivningen av Enkel textTV, kan man välja en sida och skriva det tresiffriga sidnumret med nummerknapparna.
- 4 Knapparna P   knapparna kan användas till att välja före-gående eller nästa sida.

TANGENTER FÖR BETJÄNING AV SPECIELLA TEXT-TV FUNKTIONER

- Välj menyn **Text Option** (Textalternativ) genom att trycka på knappen T.OPT och sedan använda knappen  .





■ Index

Välj respektive indexsida.



■ Tid

Välj menyn om du vill visa tiden högst upp i högra hörnet när du tittar på TV.

Text-TV: När TV:n är i Text-TV, tryck på den här tangenten för att välja en fyrsiffrig undersida. Numret på undersidan visas nederst på skärmen. För att hålla fast eller byta undersida, tryck på RÖD/GRÖN,   eller nummertangenterna (0-9).



■ Pausa

En Text-TV kan ha en eller flera tilläggsidor, också kallat undersidor, om inte all text får plats på en sida. Detta indikeras i så fall, vanligtvis under klocktiden, med symbolen '>>>' eller t.ex. '2/4' (sid. 2 av 4). I så fall, kommer det automatiskt att byta textsida ca. var 30:e sekund. Önskar du att stoppa skiftningen och hålla på sidan som visas, tryck på denna tangent. När du väljer den här menyn visas stoppsymbolen i skärmens övre vänstra hörn, och den automatiska sidbläddringen inaktiveras.



■ Visa

Välj den här menyn om du vill visa dold information, som lösningar på gåtor och problem.



■ uppdatera

Om texten du ser på inte är uppdaterad, dvs. t.ex. resultaten i fotbollstipset är inte färdigt ifyllt, så kan du trycka på den här tangenten för att se på TV-sändningen i stället, medan du väntar på uppdatering. Uppe till höger i TV-bilden kommer då symbolen att indikeras. När sidan är uppdaterad, byter indikeringen till sidonr. Välj menyn igen om du vill visa den uppdaterade text-TV-sidan.

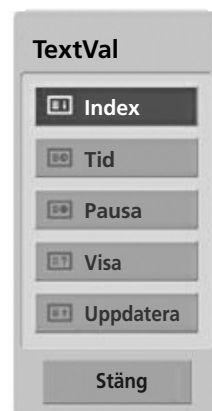

DIGITAL TEXT-TV

*Den här funktionen fungerar endast i Storbritannien och på Irland.

TV:n ger dig tillgång till en digital text-TV som är mycket förbättrad i många aspekter, som till exempel text, grafik osv.

Denna digitala text-TV kan utnyttjas av speciella digitala text-TV-tjänster och specifika tjänster som sänder digital text-TV.

Du stänger av undertextningsspråk genom att trycka på knappen SUBTITLE för att kunna visa text-TV.

TEXT-TV INOM DIGITAL TJÄNST

- 1 Tryck på siffrorna eller **P** ^ v för att välja en digital tjänst som sänder digital text-TV.
Om du vill veta vilka tjänster som är digitala text-TV-tjänster ska du se efter i EPG.
- 2 Följ anvisningarna för digital text-TV och gå till nästa steg genom att trycka på **TEXT**, **OK**, ^ v < >, **RÖD**, **GRÖN**, **GUL**, **BLÅ** eller **NUMMER**-knapparna osv.
- 3 Om du vill byta digital text-TV-tjänst väljer du helt enkelt någon annan tjänst med nummerknapparna eller med **P** ^ v .



TEXT-TV MED DIGITAL TJÄNST

- 1 Tryck på siffrorna eller **P** ^ v för att välja en tjänst som sänder digital text-TV.
- 2 Tryck på knappen **TEXT** om du vill stänga av text-TV.
- 3 Följ anvisningarna för digital text-TV och gå till nästa steg genom att trycka på **OK**, ^ v < >, **RÖD**, **GRÖN**, **GUL**, **BLÅ** eller **NUMMER**-knapparna osv.
- 4 Tryck på **TEXT** eller färgknappen om du vill stänga av digital text-TV och återgå till att titta på TV.

Vissa tjänster kan tillåta åtkomst till texttjänster genom tryckning på den **RÖDA** knappen.



BILAGA

FELSÖKNING

Apparaten fungerar inte som den ska.

Fjärrkontrollen fungerar inte

- Kontrollera om det finns något objekt mellan produkten och fjärrkontrollen.
- Är batterierna monterade med rätt polaritet (+ mot +, - mot -)?
- Byt batterier.

Strömmen stängs plötsligt av

- Är sovtimern inställd?
- Kontrollera inställningarna för strömkontroll. Strömavbrott.
- TV:n försätts i Standby-läge automatiskt om ingen signal tas emot eller om inget händer efter 15 minuter.

Videofunktionen fungerar inte.

Ingen bild & Inget ljud

- Kontrollera om produkten är påslagen.
- Byt kanal. Det kan vara problem med sändningen.
- Sitter strömkabeln i vägguttaget?
- Kontrollera din antennriktning och/eller placering.
- Testa vägguttaget med en annan produkt.

Bilden kommer sakta efter att apparaten startats

- Detta är normalt. Bilden är avstängd medan produkten startas upp. Kontakta ditt servicecentra om bilden inte kommit fram efter fem minuter.

Ingen eller dålig färg, eller dålig bild

- Justera färgen (Colour) i menyn.
- Håll ett behörigt avstånd mellan produkten och videobandspelaren.
- Byt kanal. Det kan vara problem med sändningen.
- Är videokablarna korrekt monterade?
- Aktivera valfri funktion för att återställa bildens ljusstyrka.

Horisontella/vertikala fält eller skakande bild

- Leta efter lokala störningsmoment som exempelvis en elektrisk apparat eller ett elverktyg.

Dålig mottagning av vissa kanaler

- Station eller kabelprodukt som har problem. Byt kanal.
- Stationens signal är svag. Ställ in antennen för att ta emot svagare station.
- Leta efter möjliga störningskällor.

Linjer eller streck i bilden

- Kontrollera antennen (byt antennens inriktning).

Ingen bild vid anslutning av HDMI

- Kontrollera att HDMI-kabeln är av version 1.3 eller senare.
Om HDMI-kablarna inte stöder HDMI version 1.3 kan det bli bildstörningar eller utebliven bild. Använd de senaste kablarna som stöder HDMI-version 1.3 eller senare.

Ljutfunktionen fungerar inte.

Bild OK & Inget ljud	<ul style="list-style-type: none">■ Tryck på volymknappen  + or - button.■ Ljudet avstängt? Tryck på MUTE-knappen.■ Byt kanal. Det kan vara problem med sändningen.■ Är ljudkablarna korrekt monterade?
Inget ljud i en av högtalarna	<ul style="list-style-type: none">■ Justera balansen (Balans) i menyn.
Ovanligt ljud inifrån produkten	<ul style="list-style-type: none">■ En förändring av omgivningens fuktighet eller temperatur kan resultera i ett ovanligt buller när produkten startas eller stängs av, men betyder inte att det är fel på produkten.
Inget ljud vid anslutning av HDMI eller USB	<ul style="list-style-type: none">■ Pröva med en HDMI-kabel av senare version än 1.3.■ Pröva med en USB-kabel av senare version än 2.0.

*Den här funktionen är inte tillgänglig för alla modeller.

Det är problem i PC-läge (endast PC-läge tillämpas).

Signalen är för långt bort.	<ul style="list-style-type: none">■ Justera upplösningen, horisontell frekvens eller vertikal frekvens.■ Kontrollera ingångskällan.
Vertikalt fält eller rand i bakgrunden & horisontellt flimmer & felaktig position	<ul style="list-style-type: none">■ Använd automatisk konfigurering eller justera klockan, eller H/V-position.
Skärmens färg är ostabil eller enfärgad	<ul style="list-style-type: none">■ Kontrollera signalkabeln.■ Installera om videokortet i datorn.

Det har uppstått ett problem med inställningarna för PICTURE (bild).

När användaren ändrar bildinställningarna återgår TV:n automatiskt till de ursprungliga inställningarna efter en viss tid.	<ul style="list-style-type: none">■ Det innebär att TV:n för närvarande är inställd på Butiksdemo. För att växla till läget Hemmabruk gör du följande: På menyn TV väljer du ALTERNATIV -> välj därefter Lägesinställning -> och sedan Hemmabruk. Nu är ändringen till läget Hemmabruk utförd.
--	--

SKÖTSEL

Med rätt skötsel kommer din TV att hålla länge. Regelbunden noggrann rengöring kan förlänga TV:ns livslängd. Stäng alltid av TV:n och dra ut kontakten innan du påbörjar någon form av rengöring.

Rengöra skärmen

- 1 Så här förhindrar du att det samlas damm på skärmen: Fukta en mjuk trasa i en blandning av ljummet vatten och lite skölj- eller diskmedel. Vrid ur trasan tills den är nästan torr och torka sedan av skärmen.
- 2 Kontrollera att det inte finns någon överskottsvätska kvar på skärmen och låt den lufttorka innan du sätter igång TV:n.

Rengöra resten av TV:n

- Torka av resten av TV:n med en mjuk, torr och luddfri trasa för att få bort damm och smuts.
- En våt trasa får aldrig användas.

Längre frånvaro

⚠ VARNING!

- ▶ Om du inte tänker använda TV:n under en längre tid (till exempel om du åker på semester) bör du dra ur kontakten som skydd mot skador från eventuella åskväder eller spänningsfall.

TEKNISKA DATA

MODELLER		42PQ20**	50PQ20**	42PQ30**	50PQ30**
		42PQ2000-ZA 42PQ2010-ZB	50PQ2000-ZA 50PQ2010-ZB	42PQ3000-ZA	50PQ3000-ZA
Dimensioner (bredd x höjd x djup)	med fot	1031,2 x 720,9 x 308,0 mm 40,6 x 28,4 x 12,1 tum	1216,7 x 818,1 x 353,0 mm 47,9 x 32,2 x 13,9 tum	1031,2 x 720,9 x 308,0 mm 40,6 x 28,4 x 12,1 tum	1216,7 x 818,1 x 353,0 mm 47,9 x 32,2 x 13,9 tum
	utan fot	1031,2 x 656,7 x 80,8 mm 40,6 x 25,9 x 3,2 tum	1216,7 x 759,0 x 83,0 mm 47,9 x 29,9 x 3,3 tum	1031,2 x 656,7 x 80,8 mm 40,6 x 25,9 x 3,2 tum	1216,7 x 759,0 x 83,0 mm 47,9 x 29,9 x 3,3 tum
Vikt	med fot	24,8 kg / 54,7 lbs	33,7 kg / 74,3 lbs	24,8 kg / 54,7 lbs	33,7 kg / 74,3 lbs
	utan fot	22,7 kg / 50,1 lbs	31,2 kg / 68,8 lbs	22,7 kg / 50,1 lbs	31,2 kg / 68,8 lbs
Strömförsörjning Energiförbrukning		AC100-240V~ 50/60Hz 320W	AC100-240V~ 50/60Hz 430W	AC100-240V~ 50/60Hz 320W	AC100-240V~ 50/60Hz 430W
MODELLER		42PQ60**		50PQ60**	
		42PQ6000-ZA 42PQ6010-ZB		50PQ6000-ZA	
Dimensioner (bredd x höjd x djup)	med fot	1040,8 x 725,8 x 308 mm 41,0 x 28,6 x 12,1 tum		1228,8 x 824,6 x 353,0 mm 48,4 x 32,5 x 13,9 tum	
	utan fot	1040,8 x 669,2 x 76,8 mm 41,0 x 26,4 x 3,1 tum		1228,8 x 772,0 x 78,9 mm 48,4 x 30,4 x 3,1 tum	
Vikt	med fot	25,3 kg / 55,8 lbs		35 kg / 77,2 lbs	
	utan fot	23,3 kg / 51,4 lbs		32,5 kg / 71,7 lbs	
Strömförsörjning Energiförbrukning		AC100-240V~ 50/60Hz 320W		AC100-240V~ 50/60Hz 430W	
TV-system Programtäckning Impedans för extern antenn		PAL/SECAM B/G/D/K, PAL I/II, SECAM L/L' VHF: E2 ~ E12, UHF: E21 ~ E69, CATV: S1 ~ S20, HYPER: S21 ~ S47 75 Ω			
Omgivningsförhållanden	Drifttemperatur	0 ~ 40°C / 32 ~ 104°F			
	Luftfuktighet vid drift	Mindre än 80%			
	Förvaringstemperatur	-20 ~ 60°C / -4 ~ 140°F			
	Luftfuktighet vid förvaring	Mindre än 85%			

- Specifikationerna ovan kan ändras utan föregående meddelande i syfte att förbättra kvaliteten.

MODELLER		42PQ10**	50PQ10**	42PQ11**	50PQ11**
		42PQ1000-ZD/ZA	50PQ1000-ZD/ZA	42PQ1100-ZE	50PQ1100-ZE
Dimensioner (bredd x höjd x djup)	med fot	1031,2 x 720,9 x 308,0 mm 40,6 x 28,4 x 12,1 tum	1216,7 x 818,1 x 353,0 mm 47,9 x 32,2 x 13,9 tum	1031,2 x 720,9 x 308,0 mm 40,6 x 28,4 x 12,1 tum	1216,7 x 818,1 x 353,0 mm 47,9 x 32,2 x 13,9 tum
	utan fot	1031,2 x 656,7 x 80,8 mm 40,6 x 25,9 x 3,2 tum	1216,7 x 759,0 x 83,0 mm 47,9 x 29,9 x 3,3 tum	1031,2 x 656,7 x 80,8 mm 40,6 x 25,9 x 3,2 tum	1216,7 x 759,0 x 83,0 mm 47,9 x 29,9 x 3,3 tum
Vikt	med fot	24,3 kg / 53,6 lbs	33,7 kg / 74,3 lbs	24,3 kg / 53,6 lbs	33,7 kg / 74,3 lbs
	utan fot	22,2 kg / 49,0 lbs	31,2 kg / 68,8 lbs	22,2 kg / 49,0 lbs	31,2 kg / 68,8 lbs
Strömförsörjning Energiförbrukning		AC100-240V~ 50/60Hz 320W	AC100-240V~ 50/60Hz 430W	AC100-240V~ 50/60Hz 320W	AC100-240V~ 50/60Hz 430W
MODELLER		50PS30** / 50PS20**	50PS60**	60PS40**	
		50PS3000-ZB 50PS2000-ZB	50PS6000-ZC	60PS4000-ZA	
Dimensioner (bredd x höjd x djup)	med fot	1216,7 x 818,1 x 353,0 mm 47,9 x 32,2 x 13,9 tum	1228,8 x 824,6 x 353,0 mm 48,4 x 32,5 x 13,9 tum	1468 x 1028,8 x 395,5 mm 57,7 x 40,5 x 15,5 tum	
	utan fot	1216,7 x 759,0 x 83,0 mm 47,9 x 29,9 x 3,3 tum	1228,8 x 772,0 x 78,9 mm 48,4 x 30,4 x 3,1 tum	1468 x 949,5 x 88,5 mm 57,7 x 37,3 x 3,4 tum	
Vikt	med fot	35,4 kg / 78,0 lbs	36,3 kg / 80,0 lbs	53,06 kg / 116,9 lbs	
	utan fot	32,8 kg / 72,3 lbs	33,8 kg / 74,5 lbs	47,16 kg / 103,9 lbs	
Strömförsörjning Energiförbrukning		AC100-240V~ 50/60Hz 490W(50PS3000), 430W(50PS2000)	AC100-240V~ 50/60Hz 490W	AC100-240V~ 50/60Hz 580W	
TV-system Programtäckning Impedans för extern antenn		PAL/SECAM B/G/D/K, PAL I/II, SECAM L/L VHF: E2 ~ E12, UHF: E21 ~ E69, CATV: S1 ~ S20, HYPER: S21 ~ S47 75 Ω			
Omgivningsförhållanden	Driftstemperatur	0 ~ 40°C / 32 ~ 104°F			
	Luftfuktighet vid drift	Mindre än 80%			
	Förvaringstemperatur	-20 ~ 60°C / -4 ~ 140°F			
	Luftfuktighet vid förvaring	Mindre än 85%			

- Specifikationerna ovan kan ändras utan föregående meddelande i syfte att förbättra kvaliteten.

MODELLER	42PQ60**	50PQ60**	50PS60**
	42PQ6000-ZA	50PQ6000-ZA	50PS6000-ZC
Filmfiler som stöds	Se sid.61		

IR-KOD

1. Hur man ansluter

- Anslut din trådbundna fjärrkontroll till fjärrkontrollsporten på skärmen.

2. IR-kod för fjärrkontroll (NEC-format)

► Utsignalens vågform

Enkelpuls, modulerad med 37.917KHz-signal vid 455KHz

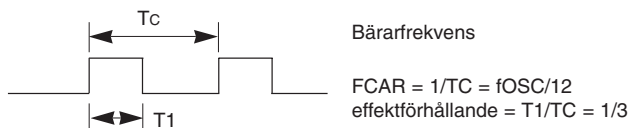

► Konfigurering av ram

- Första ramen

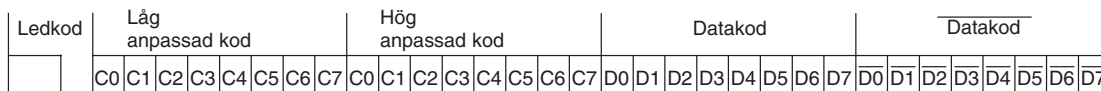

- Upprepa ram

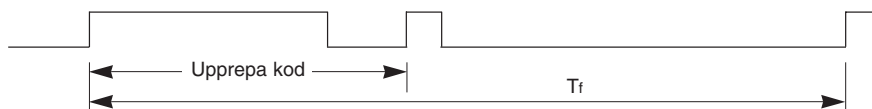

► Ledkod



► Upprepa kod

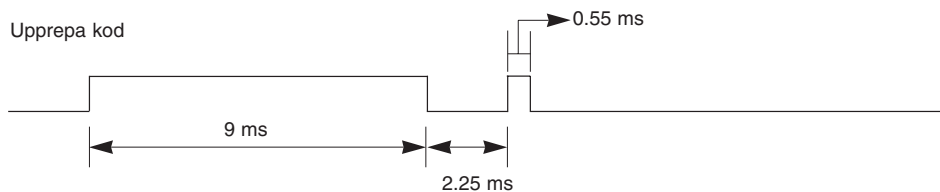

► Bit-beskrivning

- Bit "0"

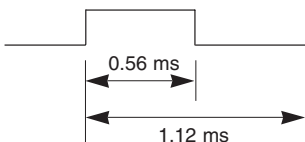

- Bit "1"

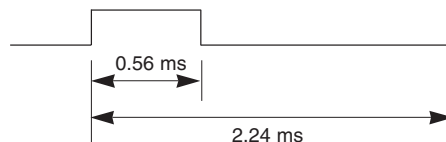

► Ramintervall : Tf

Vågformen överförs så länge som en knapp hålls nedtryckt

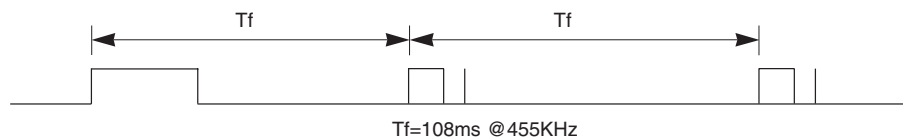

Kod (Hexa)	Funktion	Notering
08	POWER	R/C-knapp (På/Av)
0B	INPUT (INGÅNG)	R/C-knapp
f0	TV/RAD	R/C-knapp
45	Q.MENU	R/C-knapp
43	MENU	R/C-knapp
AB	GUIDE	R/C-knapp
07	Left (<)	R/C-knapp
06	Right (>)	R/C-knapp
40	Up (^)	R/C-knapp
41	Down (v)	R/C-knapp
44	OK (⊙)	R/C-knapp
28	RETURN/EXIT	R/C-knapp
AA	INFO ⓘ	R/C-knapp
30	AV MODE	R/C-knapp
02	↖ +	R/C-knapp
03	↖ -	R/C-knapp
00	P ^	R/C-knapp
01	P v	R/C-knapp
1E	FAV (MARK)	R/C-knapp
09	MUTE	R/C-knapp
10 ~ 19	Sifferknapp 0~9	R/C-knapp
53	LIST	R/C-knapp
1A	Q.VIEW	R/C-knapp
72	ROD Key	R/C-knapp
71	GRON Key	R/C-knapp
63	GUL Key	R/C-knapp
61	BLA Key	R/C-knapp
20	TEXT	R/C-knapp
21	T.OPT (T.Option)	R/C-knapp
39	SUBTITLE	R/C-knapp
7E	SIMPLINK	R/C-knapp
95	ENERGY SAVING eller POWERSAVING	R/C-knapp
65	FREEZE (FRYS)	R/C-knapp
79	FORHÅLLANDE	R/C-knapp

(Utom
42/50PQ20**,
42/50PQ30**)

(Utom
42/50PQ10**,
42/50PQ11**,
42/50PQ20**,
42/50PQ30**)

ANSLUTA EN EXTERN STYRENHET

RS-232C - anslutning

Anslut serieporten (RS-232C) till en extern kontrollenhet (som en dator eller ett A/V-kontrollsystem) och kontrollera skärmens funktioner externt.

Anslut serieporten på kontrollenheten till serieporten (RS-232C) på skärmens bakpanel.

Obs! Seriekabel (RS-232C-kabel) medföljer inte.

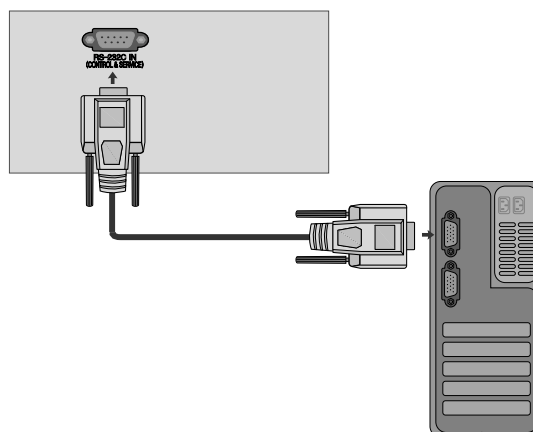

Kontakt: D-Sub 9-pin hankontakt

Nr.	Pin-namn
1	Ingen anslutning
2	RXD (Datamottagning)
3	TXD (Datasändning)
4	DTR (DTE-sidan klar)
5	GND (Jord)
6	DSR (DCE-sidan klar)
7	RTS (Ready to send; klart för sändning)
8	CTS (Clear to send; klart för sändning)
9	Ingen anslutning

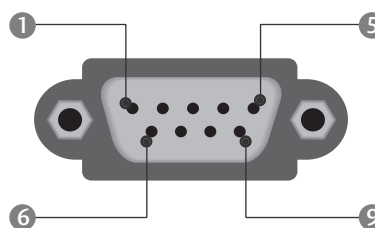

Kopplingsschema för RS-232C

Kabel med 7 ledare(Standard RS-232C-kabel)

	PC	TV	
RXD	2	3	TXD
TXD	3	2	RXD
GND	5	5	GND
DTR	4	6	DSR
DSR	6	4	DTR
RTS	7	8	CTS
CTS	8	7	RTS
	D-Sub 9	D-Sub 9	





Kabel med tre ledare(Ej standard)

	PC	TV	
RXD	2	3	TXD
TXD	3	2	RXD
GND	5	5	GND
DTR	4	6	DTR
DSR	6	4	DSR
RTS	7	7	RTS
CTS	8	8	CTS
	D-Sub 9	D-Sub 9	

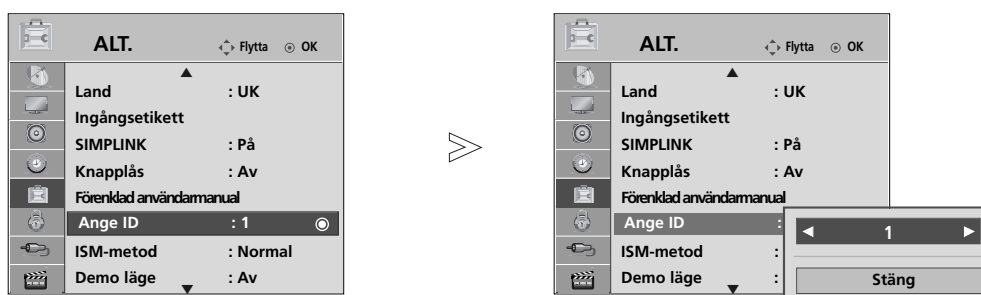
Specificera ID-nummer

Använd denna funktion för att specificera ett ID- nummer för skärmen.
Se även "Real data mapping 1" nedan.(► sid. 120)

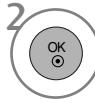
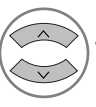

-   Välj ALT..
-   Välj Ange ID.
-   Justera Ange ID (TV-ID) till den önskade TV:ns ID-nummer.
Ange ID (TV-ID) kan ställas in från 1 till 99.

- Tryck på **RETURN** (RETUR) om du vill gå till föregående menyskärm.

Kommunikationsparametrar

- Bandbredd : 9600 bps (UART)
- Datalängd : 8 bitar
- Paritet : Ingen
- Använd korskabel (reverserad kabel).
- Stoppbit : 1 bit
- Kommunikationskod : ASCII-kod

Referenslista för kommandon

	KOMMAN- DO1	KOMMAN- DO2	DATA (Hexadecimal)
01. Ström AV/PÅ	k	a	00 ~ 01
02. Förhållande	k	c	Se sid. 118
03. Standbyläge	k	d	Se sid. 118
04. Högtalare AV/PÅ	k	e	00 ~ 01
05. Ljudvolym	k	f	00 ~ 64
06. Kontrast	k	g	00 ~ 64
07. Ljusstyrka	k	h	00 ~ 64
08. Färg	k	i	00 ~ 64
09. Färgton	k	j	00 ~ 64
10. Skärpa	k	k	00 ~ 64
11. Skärmmeny	k	l	00 ~ 01
12. Lås för fjärrkontroll	k	m	00 ~ 01
13. Diskant	k	r	00 ~ 64
14. Bas	k	s	00 ~ 64
15. Balans	k	t	00 ~ 64
16. Färgtemperatur	k	u	00 ~ 02
17. Felsökning	k	z	FF
18. ISM-metod	j	p	Se sid. 120
19. Energy Saving	j	q	Se sid. 120
20. Automatisk konfigurering	j	u	01
21. Justeringskommando	m	a	Se sid. 120
22. Lägg till/hoppa över kanal	m	b	00 ~ 01
23. Knapp	m	c	Key C ode
24. Välj bildkälla (huvudbild)	x	b	Se sid. 121

- * När du ställer in 17 ~ 24, visas inte någon meny på skärmen.
- * Obs! Under USB-_tg_rder, t.ex. Dvix eller EMF, k_rs inga kommandon utom Power (ka) (Effekt) och Key (mc) (Tangent) och de behandlas som NG.

Protokoll för överföring/mottagning

Överföring

[Kommando1][Kommando2][][Ange ID][][Data][Cr]

- * [Kommando 1] : Styr plasmaskärmen. (j, k, m eller x)
- * [Kommando 2] : Styr plasmaskärmen.
- * [Ange ID] : I specialmenyn kan du ändra skärmens fabriksinställda ID-nummer. Justeringsområdet är 1 ~ 99. Väljer du "0" som värde för Ange ID, styr du samtliga anslutna plasmaskärmar.
- * [Data] : Sänder kommando. Sänd "FF" för att visa kommandostatus.
- * [Cr] : Returknappen (Enter) ASCII-kod "0x0D"
- * [] : ASCII-kod "mellanslag (0x20)"

OK-bekräftelse

[Kommando2][][Ange ID][][OK][DATA][x]

- * Skärmen sänder ACK (acknowledgement code) i detta format när den mottar normal information. Om informationen är i "data read mode", visas Aktuell statusinformation. Om informationen är i "data write mode", returneras informationen från datorn.

Felbekräftelse

[Kommando2][][Ange ID][][NG][DATA][x]

- * Skärmen sänder ACK (acknowledgement) i detta format när den mottar data om systemfel.

Data 00: Felaktig kod

01. Ström AV/PÅ (Kommando: k a)

- Styr skärmens strömförsörjning.

Överföring

[k][a][][Ange ID][][Data][Cr]

Data 00 : Ström AV 01 : Ström PÅ

Bekräftelse

[a][][Ange ID][][OK/NG][Data][x]

- För att visa Ström AV/PÅ.

Överföring

[k][a][][Ange ID][][FF][Cr]

Bekräftelse

[a][][Ange ID][][OK/NG][Data][x]

- * Om andra funktioner sänder 'FF' i detta format, visar bekräftelseinformationen status för varje enskild funktion.
- * OK Ack., Error Ack (Fel Ack). och andra meddelanden kan komma att visas på skärmen när TV-apparaten befinner sig i läget On (På).

02. Förhållande (Kommando: k c) (Storlek huvudbild)

- Ändrar bildformatet.
Du kan också justera skärmformatet med Förhållande på **Q.MENU** (SNABBMENYN) eller menyn **PICTURE** (BILD).

Överföring

[k][c][][Ange ID][][Data][Cr]

Data 01 : Normal skärm (4:3) 07 : 14:9
 02 : bredd skärm (16:9) 09 : Hel Bild
 04 : Zoom 0B : Full bredd
 06 : Original 10~1F : Zooma film 1~16

Bekräftelse

[c][][Ange ID][][OK/NG][Data][x]

- * Via PC IN kan du välja mellan bildformaten 16:9 och 4:3.
- * I läget DTV/HDMI (1080i 50 Hz/60 Hz, 720p 50 Hz/60 Hz, 1080p 24 Hz/30 Hz/50 Hz/60 Hz), Komponent (720p, 1080i, 1080p 50 Hz/60 Hz) är bara skanning tillgängligt.
- * Full bredd st_ds bara f_r ATV, AV1,2,3.

03. Standbyläge (Kommando: k d)

- För att välja standbyläge AV/PÅ.

Överföring

[k][d][][Ange ID][][Data][Cr]

Data 00 : Standbyläge AV (Bild)
 Video, ljud Av
 01 : Standbyläge PÅ (Ingen bild)
 10 : Video, ljud på

Bekräftelse

[d][][Ange ID][][OK][Data][x]

- * Om bara video mute on (tyst video aktiverad) valts kan On Screen Display (OSD) visas på TV:n. Men om Screen mute on (Tyst skärm aktiverad) valts kan TV:n inte visa OSD.

04. Högtalare AV/PÅ (Kommando: k e)

- Högtalare AV/PÅ.
Du kan även använda MUTE-knappen på fjärrkon trollen för att slå på eller stänga av högtalarna.

Överföring

[k][e][][Ange ID][][Data][Cr]

Data 00 : Högtalare PÅ
 01 : Högtalare AV

Bekräftelse

[e][][Ange ID][][OK/NG][Data][x]

05. Ljudvolym (Kommando: k f)

- Ställer in ljudvolymen.
kan även ställa in ljudvolymen med Volume-knapparna på fjärrkontrollen.

Överföring

[k][f][][Ange ID][][Data][Cr]

Data Min : 00 ~ Max : 64
 * Se 'Real data mapping 1'. Se sid. 120.

Bekräftelse

[f][][Ange ID][][OK/NG][Data][x]

06. Kontrast (Kommando: k g)

- Ställer in kontrasten.
Du kan även justera kontrasten i BILD-menyn.

Överföring

[k][g][][Ange ID][][Data][Cr]

Data Min : 00 ~ Max : 64
 * Se 'Real data mapping 1'. Se sid. 120.

Bekräftelse

[g][][Ange ID][][OK/NG][Data][x]

07. Ljusstyrka. (Kommando: k h)

- Ställer in ljusstyrkan.
Du kan även justera ljusstyrkan i BILD-menyn.

Överföring

[k][h][][Ange ID][][Data][Cr]

Data Min : 00 ~ Max : 64
 * Se 'Real data mapping 1'. Se sid. 120.

Bekräftelse

[h][][Ange ID][][OK/NG][Data][x]

08. Färgstyrka (Kommando: k i)

- Ställer in färgstyrkan.
Du kan även justera färgstyrkan i BILD-menyn.

Överföring

[k][i][][Ange ID][][Data][Cr]

Data Min : 00 ~ Max : 64
 * Se 'Real data mapping 1'. Se sid.120.

Bekräftelse

[i][][Ange ID][][OK/NG][Data][x]

09. Färgton (Kommando: k j)

- ▶ Ställer in färgtonen.

Du kan även justera färgtonen i BILD-menyn.

Överföring

```
[k][j][ ][Ange ID][ ][Data][Cr]
```

Data röd: 00 ~ grön: 64

* Se 'Real data mapping 1'. Se sid.120.

Bekräftelse

```
[j][ ][Ange ID][ ][OK/NG][Data][x]
```

10. Bildskärpa (Kommando: k k)

- ▶ Justerar bildskärpan.

Du kan även justera bildskärpan i BILD-menyn.

Överföring

```
[k][k][ ][Ange ID][ ][Data][Cr]
```

Data Min : 00 ~ Max : 64

* Se 'Real data mapping 1'. Se sid.120.

Bekräftelse

```
[k][ ][Ange ID][ ][OK/NG][Data][x]
```

11. Skärmmeny (OSD) (Kommando: k l)

- ▶ Skärmmeny (OSD / On Screen Display) AV/PÅ.

Överföring

```
[k][l][ ][Ange ID][ ][Data][Cr]
```

Data 00 : Skärmmeny AV 01 : Skärmmeny PÅ

Bekräftelse

```
[l][ ][Ange ID][ ][OK/NG][Data][x]
```

12. Lås för fjärrkontroll (Kommando: k m)

- ▶ Läser kontrollerna på skärmens frontpanel och fjärrkon-trollen.

Överföring

```
[k][m][ ][Ange ID][ ][Data][Cr]
```

Data 00 : Lås av 01 : Lås på

Bekräftelse

```
[m][ ][Ange ID][ ][OK/NG][Data][x]
```

- * Använd det här läget om du inte använder fjärrkontrollen. Om bildskärmen stängs av och sätts på med huvudströmbrytaren försvinner låset för extern kontroll.
- * Local Power Key (Lokal effekttangent) fungerar som den ska.

13. Diskant (Kommando: k r)

- ▶ Justera diskanten.

Du kan också justera diskanten via menyn AUDIO (Ljud).

Överföring

```
[k][r][ ][Ange ID][ ][Data][Cr]
```

Data Min : 00 ~ Max : 64

* Se 'Real data mapping 1'. Se sid.120.

Bekräftelse

```
[r][ ][Ange ID][ ][OK/NG][Data][x]
```

14. Bas (Kommando: k s)

- ▶ Justera basen.

Du kan även justera basen via menyn AUDIO (Ljud).

Överföring

```
[k][s][ ][Ange ID][ ][Data][Cr]
```

Data Min : 00 ~ Max : 64

* Se 'Real data mapping 1'. Se sid.120.

Ack

```
[s][ ][Ange ID][ ][OK/NG][Data][x]
```

15. Balans (Kommando: k t)

- ▶ Ställa in balans.

Du kan även ställa in balansen i LJUD-menyn.

Överföring

```
[k][t][ ][Ange ID][ ][Data][Cr]
```

Data Min : 00 ~ Max : 64

* Se 'Real data mapping 1'. Se sid.120.

Bekräftelse

```
[t][ ][Ange ID][ ][OK/NG][Data][x]
```

16. Färgtemperatur (Kommando: k u)

- ▶ Ställa in färgtemperatur. Du kan även ställa in Färgtemp in the BILD-menyn.

Överföring

```
[k][u][ ][Ange ID][ ][Data][Cr]
```

Data 00: Mellan 01:Kall 02: Varm

Bekräftelse

```
[u][ ][Ange ID][ ][OK/NG][Data][x]
```

17. Felsökning (Kommando: k z)

- ▶ För att kontrollera ev. systemfel.

Överföring

```
[k][z][ ][Ange ID][ ][FF][ ][Cr]
```

Data FF : Läs

Bekräftelse

```
[z][ ][Ange ID][ ][OK/NG][Data][x]
```

Data 00: Normal (apparaten är på och tar emot signal)
01: Ingen signal (apparaten är på)
02: Stänger av apparaten med fjärrkontrollen
03: Stänger av apparaten med insomningstimern
04: Stänger av apparaten med RS-232C-funktionen
05: 5V ned
06: AC ned
07: Stänger av apparaten med fläktalarm-funktionen
08: Stänger av apparaten med Timer Av-funktionen
09: Stänger av apparaten med Auto Av -funktionen
a: Stäng av TV:n med funktionen AV board

* Denna funktion är "read only".

18. ISM-metod (endast plasma-TV) (Kommando: j p)

- För att kontrollera ISM-metoden. Du kan även ställa in ISM-metod i ALT.-menyn.

Överföring

[j][p][][Ange ID][][Data][Cr]

Data 02: Orbiter
 04: Rengöring med vitt
 08: Normal
 20 : Rengöring med färg

Bekräftelse

[p][][Ange ID][][OK/NG][Data][x]

19. Energispar (Command: j q)

- Reducerar TV-apparatens strömförbrukning. Det går även att justera Engergispar via menyn ALTERNATIV.

Överföring

[j][q][][Ange ID][][Data][Cr]

Data 00: Av
 01: Minimalt
 02: Mellan
 03: Maximalt

10 : Intelligent Sensor(Låg)
11 : Intelligent Sensor(Mellan)
12 : Intelligent Sensor(Hög)

(Utom 42/50PQ10**,
42/50PQ11**)

Bekräftelse

[q][][Ange ID][][OK/NG][Data][x]

20. Automatisk konfigurering (Kommando: j u)

- Ställa in bildposition och minimera bildskakningar automatiskt. Det fungerar bara i RGB (PC)-läge.

Överföring

[j][u][][Ange ID][][Data][Cr]

Data 01: To set

Bekräftelse

[u][][Ange ID][][OK/NG][Data][x]

21. Justeringskommando (Kommando: m a)

- Välj kanal för följande fysiska nummer.

Överföring

[m][a][][Ange ID][][Data0][][Data1][][Data2][Cr]

Data00 : Höga kanaldata
 Data01 : Låg channel data
 ex. Nr. 47 -> 00 2F (2FH)
 Nr. 394 -> 01 88 (188H),
 DTV Nr. 0 -> Valfritt
 Data02 0x00 : ATV Main
 0x10 : DTV Main
 0x20 : Radio

Kanaldataintervall
 Analogue - Min: 00 ~ Max: 63 (0~99)
 Digital - Min: 00 ~ Max: 3E7 (0~999)

Bekräftelse

[a][][Ange ID][][OK/NG][Data][x]

Data Min: 00 ~ Max: FF

22. Lägg till/hoppa över kanal (Kommando: m b)

- För inställning av överhoppningsstatus för aktuellt program.

Överföring

[m][b][][Ange ID][][Data][Cr]

Data 00 : Hoppa över 01 : Lägg till

Bekräftelse

[b][][Ange ID][][OK/NG][Data][x]

* Reell datamappning 1

00 : Steg 0
⋮
A : Steg 10 (Ange ID 10)
⋮
F : Steg 15 (Ange ID 15)
10 : Steg 16 (Ange ID 16)
⋮
64 : Steg 100
⋮
6E : Steg 110
⋮
73 : Steg 115
74 : Steg 116
⋮
C7 : Steg 199
⋮
FE : Steg 254
FF : Steg 255

* Reell datamappning 2

00 :-40
01 :-39
02 :-38
⋮
28 :0
⋮
4E : +38
4F : +39
50 : +40

23. Knapp(Kommando: m c)

► För att skicka IR-kod.

Överföring

[m][c][][Ange ID][][Data][Cr]

Data Sänd IR kod- Se sid. 114.

Bekräftelse

[c][][Ange ID][][OK/NG][Data][x]

24. Välj bildkälla (Kommando: x b) (Källa för huvudbilden)

► Välj inkälla för huvudbild.

Överföring

[x][b][][Ange ID][][Data][Cr]

Data Struktur

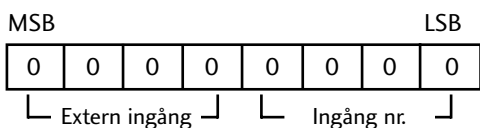

Extern ingång				Data
0	0	0	0	DTV
0	0	0	1	Analogue
0	0	1	0	AV
0	1	0	0	Komponent
0	1	0	1	RGB
1	0	0	1	HDMI

Ingång nr.				Data
0	0	0	0	Ingång1
0	0	0	1	Ingång2
0	0	1	0	Ingång3

(Utom 42/50PQ10**,
42/50PQ11**)

Bekräftelse

[b][][Ange ID][][OK/NG][Data][x]

LG Electronics Inc.