



GR-C2275NRK GR-C2275NFK

线性变频

采用先进高效变频压缩机，降低冰箱的耗电量，运行时噪声更低，不同状态不同频率运行，具有更强的冷冻能力和冷却速度。

SXS 冷藏冷冻箱

使用手册

在使用前请先仔细阅读说明书，阅读后请妥善保管以备需要时查阅。

Inverter Linear

The refrigerator uses high efficiency, frequency conversion compressor imported from Korea. The energy consumption decreases and the compressor runs more quietly. The compressor runs at different frequency depending on the refrigerator's condition. The refrigerator has more cooling capacity and faster cooling speed.

SXS REFRIGERATOR

User's Guide

Please read this guide thoroughly before operating and keep it handy for reference at all times.

인버터 리니어

초절전, 초저소음 실현, 고효율 리니어 컴프레서 적용으로 소비전력과 소음이 더욱 개선 되었으며, 더욱 강한 냉동력 및 더욱 빠른 냉각속도 기능으로 더욱 편리해졌습니다.

SXS 냉장고

본 설명서를 완전히 읽은 후에 냉장고를 사용하여 주시고 항상 참고할 수 있도록 가까운 곳에 보관하여 주십시오.

内有保修卡

目次

介绍	进入	3
	重要安全指南	3
	重要安全指南	4
	认识冰箱的内部	11
安装	安装于何处	12
	将门拆下	13
	调整冰箱的门	14
	当冷冻室门低于冷藏室门时	14
	当冷藏室门低于冷冻室门时	14
运转	启用	15
	调节温度和功能	15
	置酒架	17
	制冰	17
	保鲜室	18
	除臭器	18
	蛋盒	19
	蔬菜储存室的温度控制	19
储存食物建议	食物放置位置	20
	储存食物	21
维护与保养	如何拆卸部件	22
	一般咨询	23
	清洁	23
	解决问题	24
	更换板时	28
产品规格 /附件	产品规格	29
	附件	29



- 本产品仅适用于220V/50Hz。
- 如果您想在110V的地方使用本产品，您可以购买一个大于2.0KVA的变压器。
- 在非50Hz的地方不能使用本产品。

进入

本产品的型号及序号可在外壳或冷藏室后面找到，这些号码不会和其它的冰箱相同。当您购买本产品后，您必须记录以下所需的资料在手册上，将您购买时的收据订于此处。

购买日期 : _____
 经销店 : _____
 经销店地址 : _____
 经销店电话 : _____
 型号 : _____
 序号 : _____

执行标准

GB4706.1-2005 家用和类似用途电器的安全 第一部分:通用要求
 GB4706.13-2004 家用和类似用途电器的安全 制冷器具冰淇淋机和制冰机的特殊要求
 GB4343.1-2003 电磁兼容 家用电器 电动工具和类似器具的要求 第一部分:发射
 GB17625.1-2003 电磁兼容 限制 谐波电流发射限制(设备每相输入电流 $\leq 16A$)

⚠ 重要安全指南

- 冰箱在使用前，必须正确地安装及放置在符合使用手册“安装”章节所建议的场所。
 - 在冰箱插电启动后，切忌触摸冷冻室内层表面，特别是手湿的时候，皮肤可能会被极冷的内层黏住。
 - 当冰箱要进行清洁或移动时，先从插座上拔去插头，且绝对不可以用湿的手触摸，否则可能会导致触电或受到伤害。
 - 禁止破坏制冷管路，维修冰箱必须由专职人员进行。
 - 煤气泄漏时，请不要碰冰箱和电源插座，要打开门窗通风换气。
 - 勿将包装底托放在冰箱下面，以免发生火灾。
 - 不要将手或脚伸到冰箱底部，也不要机械性撞击冰箱(如脚踢)。不要用手指或金属物直接接触机械室电器部位，以防触电。
 - 不要使用220V以外的电源。
- 请勿使用延长线
- 如可能，冰箱仅使用一个单独的电源插座，以避免因与其他电器或电灯使用同一排电源插座，造成超载，而使电源跳电。
- 易接触电源插头
更换电源线
- 冰箱电源插头应放在容易接触的地方，发生事故时可以快速切断电源。
 - 假如电源线损坏，只能交由制造商用特制的线材更换或代理商做售后服务。

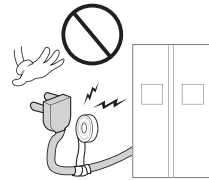

⚠️ 重要安全指南

基本安全注意事项

本手册包含许多重要的安全信息。
请务必阅读并遵守所有的安全信息。

⚠️ 此符号为安全警告符。它提醒您注意安全信息，这些安全信息提示您存在的危险，这些危险可能对您和他人具有杀伤力，也可能造成产品的损坏。所有的安全信息前都有安全警告符及危险提示语：危险、警告、注意。这些提示语的意思是：

⚠️ **危险** 不遵守指示将导致您的死亡或重伤。

⚠️ **警告** 不遵守指示可能会导致您的死亡或重伤。

⚠️ **注意** 表示紧迫的危险状况，如果不被避免，可能导致较小的或中度的伤害，或造成产品的损坏

所有安全信息都将对危险进行标识，提示您如何减小受伤害的可能性，使您了解如果不遵守指示会出现的情况。

⚠️ 警告

为减小火灾，电击，或使用产品时对人造成伤害的风险，必须要遵守基本的安全预防措施，措施包括如下。
使用该器具前请阅读所有说明。

1. 连接电源时

应该使用专用插座。

在一个插座上使用多个设备可能导致起火。
电路过载引起断路，会使食品腐坏和制冰器漏水。

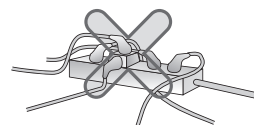

切勿将电源插头面朝上放置，切勿让冰箱背部挤压到电源插头。

否则插头可能进水或损坏，导致起火或电击。

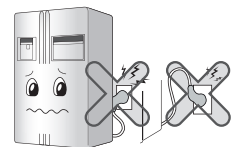

切勿让电源线弯曲、扭曲或被重物挤压，以免损坏。
否则电源线可能会损坏，导致起火或电击。



切勿延长或改变电源插头的长度
否则电源插头和其他部位可能发生电路损坏，
导致起火或电击。

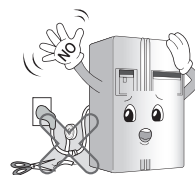

清洁、移动冰箱或更换冰箱内置灯泡时，应拔掉电源插头

- 否则会导致电击或伤害。
- 更换冰箱内置灯泡时，确保接口里用于防止电火花的橡胶环不要脱落。



切勿用湿手拔电线或触摸电源插头。

- 否则会导致电击或伤害。

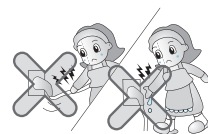

除去电源插头里的水份和灰尘，插入插座时接头要插入牢靠
灰尘、水份或者插入不牢靠，可能导致起火或电击。

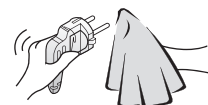

确保接地。
不正确的接地可能导致产品故障和电击。

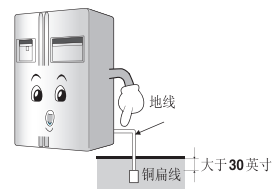

电源线或电源插头受损，或者电源插座的插孔变松时，
请不要使用。
否则可能导致电击或因短路而起火。

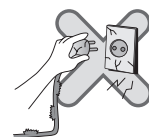

2. 使用冰箱时

切勿在冰箱上放置重物或对冰箱有害的物品（盛放液体的容器）
否则在开关冰箱门时，可能因物品坠落而导致伤害、
起火或电击。



切勿在潮湿场所及有液体或雨水喷溅的地方安装冰箱。
电子部件绝缘性能的降低可能导致漏电。

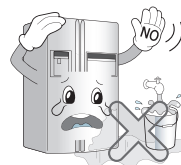

2. 使用冰箱时

切勿依靠在冰箱门、冰箱门搁架及冷冻室或冷藏室的、家庭冰吧上。

否则可能导致冰箱倾倒或伤及人手。特别是切勿让儿童那样做。

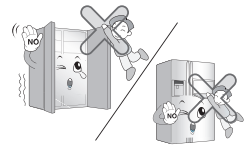

切勿在冰箱附近或在冰箱内使用或存放醚、苯、酒精、药品、液化石油气、喷雾剂或化妆品等易燃品。

否则会导致爆炸或起火。



切勿在冰箱内放置点燃的蜡烛进行除臭。

否则会导致爆炸或起火。

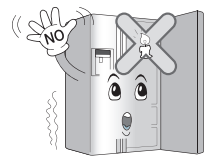

切勿将手插入冰桶或制冰器。

(仅限于带制冰器的机型)

操作制冰机可能导致伤害



切勿在冰箱里存放药品或试验品。

存放对温度控制要求严格的物品时，物品性能可能会降低，物品可能因发生意料之外的反应而导致危险。

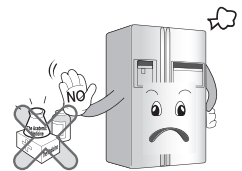

切勿在冰箱附近使用易燃喷雾剂。

否则会导致起火。

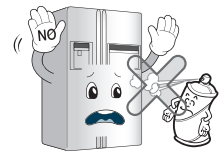

避免使用加热装置。

否则会导致起火。

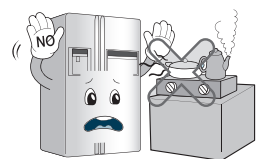

切勿在冰箱上面放置花瓶、杯子、化妆品、药品或其他盛水的容器。

否则会导致坠落而导致起火、电击或伤害。

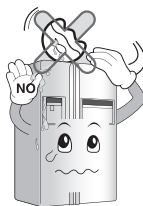

冰箱如浸水应检查后再使用。

否则会导致电击或起火。

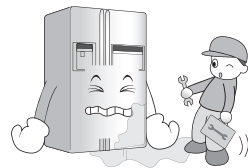

如果发生漏气，切勿触摸冰箱或插座，而应立即进行室内通风。

- 火星会引起爆炸，导致起火或燃烧。
- 本冰箱使用天然气（R600a）作为环保的制冷剂，所以即便少量的泄漏（80至90克）也可引致起火。在冰箱的运输、安装或使用中，如果因为损坏严重而发生漏气，遇到火星即可能导致起火或燃烧。

（仅适用于R600a型号）

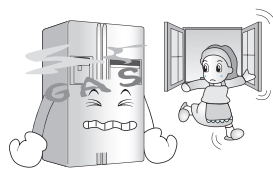

切勿在冰箱内外喷水，切勿使用苯或稀释剂清洗冰箱。

电子部件绝缘性能的降低可能导致电击或起火。

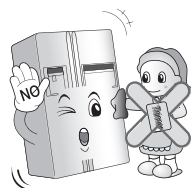

发现冰箱有奇怪的味道或烟雾时，要立即断开电源插头并与服务中心联系。

否则会导致起火。



切勿让专业工程师以外的人拆卸、维修或改装冰箱。

否则会导致伤害、电击或起火。

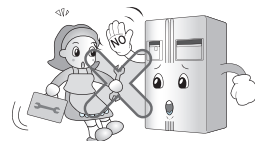

切勿将冰箱用于家庭以外的目的（存放药品或试验品、在船上使用等）。

否则可能导致意料之外的危险，如起火、电击、存放物品的性能降低以及化学反应。

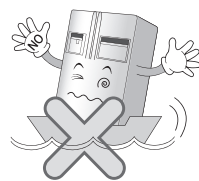

2. 使用冰箱时

废弃处置冰箱时，要将冰箱门上的门封条拆下。
否则可能导致儿童被锁在门内。



冰箱应安装在平稳的地面。
如果安装在不平稳的地方，在开关冰箱门时可能，
因为冰箱的倾倒是致人死亡。

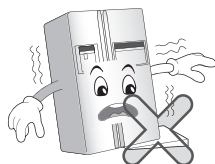

切勿将手或金属棒插进冷气出口、盖子、冰箱底部以及背部的隔热栅格（散热孔）。
否则会导致电击或伤害。

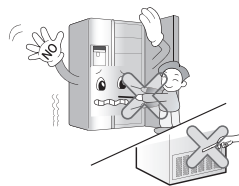

当您需要处置冰箱时，请联系相关办事处。
当您需要处置大型生活废品，如家用电器和家具时，
最好联系您当地的相关办事处。

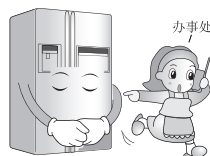

⚠ 注意

违反本说明可能导致伤害或损坏居室及家具。
请务必留意。

切勿用湿手在冷冻室接触食品或容器。
否则会导致冻伤。

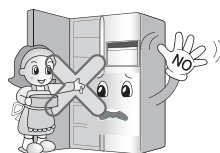

切勿在水晶杯或陶瓷制品里放置冰品。
否则会引起杯子或陶瓷制品的破碎，导致伤害。

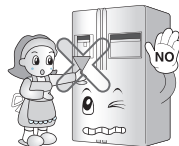

如遇停电，应从冰桶里将冰取出。
(仅限于带制冰器的机型)

冰会因长时间的停电而融化，导致冰箱门的损坏。
得知将要长时间停电时，应从冰桶里将冰取出。



自动制冰机只可使用饮用水
(仅限于带制冰器的机型)
否则可能导致危险。

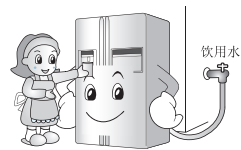

重新连接电源时，请等候 5 分钟以上。
否则可能导致冷冻室操作失常。



切勿在冷冻室内放置瓶子。
瓶内物质冷冻后可能引起瓶子的破碎，导致伤害。



拔掉电源插头时不要拉扯电线，而应手持插头进行。
否则可能导致电击或因短路而起火。



切勿在潮湿场所及有液体或雨水喷溅的地方安装冰箱。
电子部件绝缘性能的降低可能导致漏电。

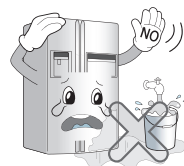

切勿将手插入冰箱底部。
冰箱底部的金属板可能导致伤害。



搬运冰箱时，应握住位于前面底部和后面顶部的把手。
否则，人手可能滑落而导致伤害。

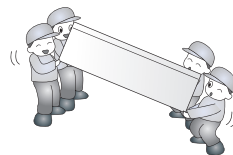

开关冰箱门时可能伤害到周围的人，所以请小心操作。
开关冰箱门时，门的缝隙可能夹到手脚，门的边角可能伤害到儿童。

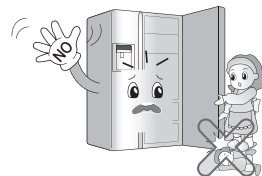

切勿在冰箱内放置活的动物。

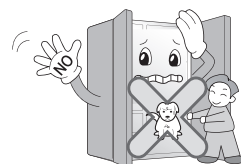





注意

本产品不供以下人群（包括儿童）使用：生理，感官，精神方面有缺陷，或缺乏经验和知识的人群。除非有专人监督指导，确保他们的安全。

请监督儿童，确保他们不要玩本产品。

警告

-  保持设备外壳或内置结构中的通风孔通畅无阻。
-  不要使用医疗设备或其它非制造商推荐的方法加速除霜过程。
-  不要损坏制冷剂回路。
-  不要在本机的食品储藏室内使用电器，除非是制造商推荐的电器类型。
-  此冰箱中使用的制冷剂和隔热气体需要经过特殊的处理过程。在处理时请咨询服务代理或相关的专业人员。



本机包含少量异丁烷（R600a），它是一种可工作于多种环境下的天然气，但也是可燃的。在运输和安装本机时，请注意不要破坏冷却回路的任何器件。从管路中喷出的制冷剂能够燃烧或导致眼部伤害。如果发现泄漏，请杜绝明火或潜在的火源，并且对本机所在的房间进行几分钟的通风。

为了在冷却回路发生泄漏时防止可燃性气体混合物的产生，应根据制冷剂的用量确定放置本机的房间大小。在设备内每使用 8 克 R600a 制冷剂需要 1 平方米的空间。制冷剂的用量显示在您的设备内部的标识牌上。设备有受损迹象时切勿开机。如有疑问，请咨询您的经销商。

儿童受困警告

⚠ 危险：儿童有可能被困在冰箱里面。

- 在您扔掉旧冰箱前，先将冰箱门拆下，将搁架、搁板及抽屉保留在原位，使儿童较不易在冰箱内攀爬，儿童或老年人使用冰箱时，必须要有成人监督指导及协助。
- 要避免儿童有单独使用冰箱的机会，防止儿童去玩耍冰箱，以防意外。

不可置放

- 在冰箱四周，勿置放及使用汽油或其他易燃的物质。

接地（大地）

- 在电路发生短路现象时，接地可以降低因导线漏电所引起的触电危险。冰箱的电源线必须接地，才能预防被触电的可能，不正确的使用接地插头也可能会触电，假如您对接地的方式不是很了解，或是怀疑冰箱是否正确接地，请教技师或是服务人员是必要的。

认识冰箱的内部

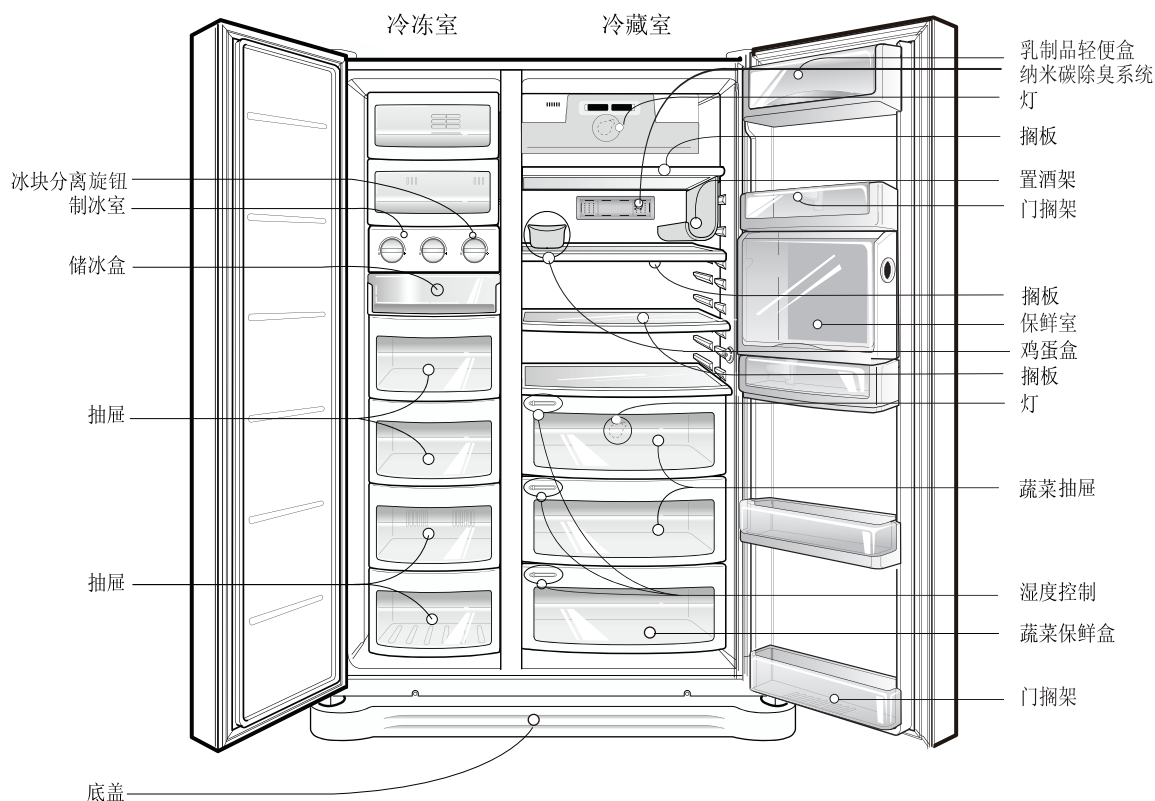

注：

- 假如您在您的冰箱上找不到某些部件，可能这些部件只适用于其他型号。

安装于何处

选择一个良好的场所

1. 将冰箱放置至一个方便使用的位置。
2. 避免放置在靠近热源、阳光直射及潮湿的场所。
3. 为确保冰箱周围的空气得以顺畅地流通，请让冰箱的两侧和上方留有足够的空间，并且距离后方墙壁 **5 CM** 以上。
4. 冰箱需摆至平坦处，以避免摇晃。
5. 周围温度不可以低于**5℃**，否则可能会影响机器效能。



废旧电器的处理

该电器中含有液体(制冷剂, 润滑剂), 其是由可重复使用或可循环材料制成的。所有重要部件都应该送到废品收购站供加工(循环)后重复使用。有关回收详情, 请联系当地代理商。

将门拆下



警告

电击危险

拆下外门前先将电源线拔除，错误的操作可能会导致严重的伤害，甚至死亡。

如果您室内门的入口对于冰箱来说太小，先将冰箱的外门拆下，然后将冰箱转向侧面再向前方搬运。

拆下底盖

将底盖向上抬起拆下来。

拆下冷冻室门

1) 松开上铰链盖螺丝，将盖子移开。

2) 将固定片的螺丝以逆时针方向转起①，即可将上铰链抬起②。

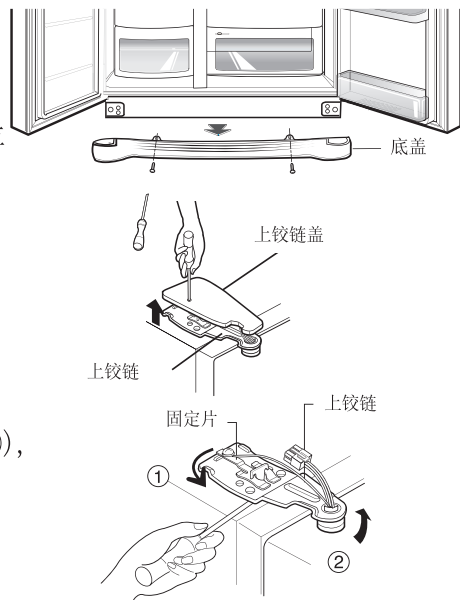

注意:

■ 拆掉上铰链时，要小心的用手扶着不要让门向前方倒下，以免发生人身伤害。

3) 向上抬起即可取下冷冻室门。

拆下冷藏室门

1) 松开上铰链盖螺丝，移开盖子，并将电线接头拨开(接地线除外)。

2) 将固定片的螺丝以顺时针方向转起①，即可将上铰链抬起②。

3) 向上抬起拆下冷藏室门。

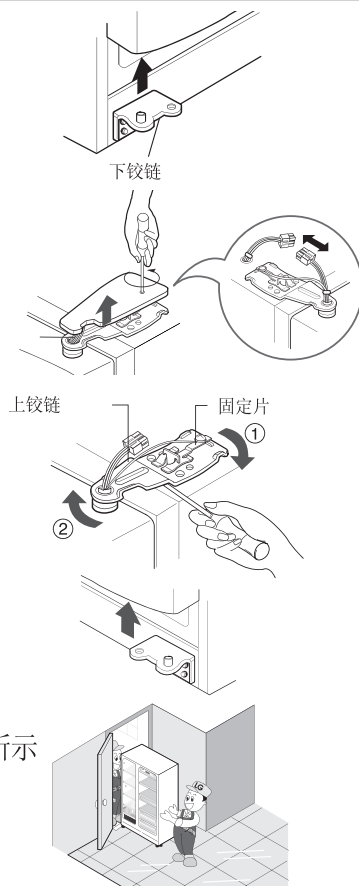

搬运冰箱

搬运时将冰箱转向侧面，然后穿过窄门，如右图所示

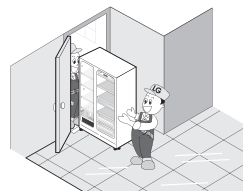

调整冰箱的门

冰箱通过过道门后，按拆卸的反顺序重新安装冰箱的门。

当冷冻室门低于冷藏室门时

如果在使用时冷冻室门低于冷藏室门，可以插入随产品说明书袋中附带的透明板。

将门与底部顶点分开，如图①所示（+）型螺丝刀松开底部铰链上的螺钉，在底部铰链和底部支架之间插入透明板，然后如图②所示使用螺钉将其固定。

插入足够多的透明板以对齐高度。（一共提供4张透明板。）

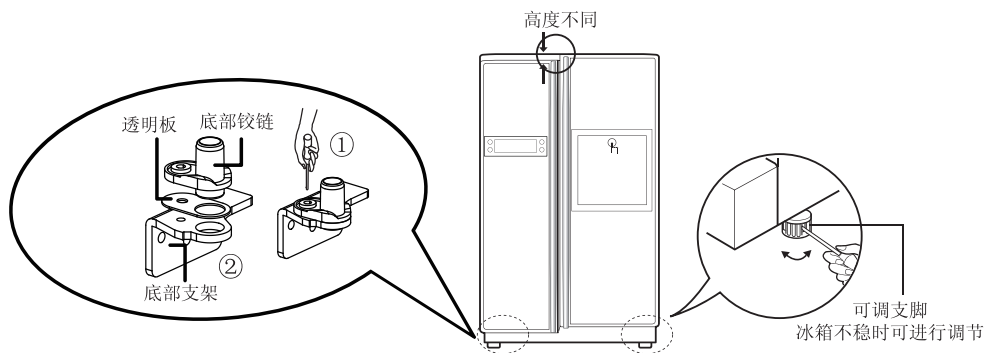

当冷藏室门低于冷冻室门时

如果在使用时冷藏室门低于冷冻室门，则进行适当的调节。

1. 使用调节扳手③的宽边按照顺时针方向旋转紧固螺母①来松开它。
2. 使用调节扳手③的窄边按照顺时针方向或逆时针方向旋转调节铰链针②，以便将冷藏室的高度水平调节到冷冻室的高度。
3. 将冷藏室门的高度调节水平后，按照逆时针方向旋转紧固螺母以便将它完全拧紧。

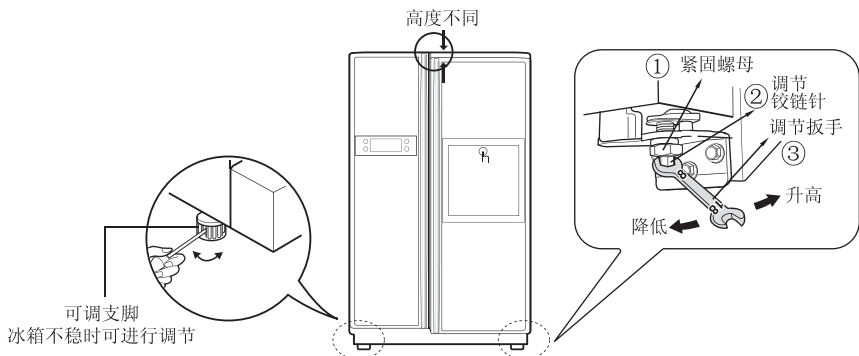

⚠注意

调整成相同高度后

下一步

高度调节不要过大。您可能会引起铰链针脱落。（可调节的高度范围：最大5毫米）

适度调整冰箱门的高度后，冰箱门关起来会较为紧密。

当冰箱门在不一样高度下关闭时，会因密封度不佳，效能可能受到影响。

- 1、将运送过程中所积累的灰尘彻底的清理干净。
- 2、在冰箱内适当的位置安装配件，如置酒架，防漏保护玻璃搁架（置物搁架）等。为了防止运送过程中发生损坏，有些配件是包在一起的。
- 3、将电源线（或插头）插入插座，不要和其他的设备共用一排插座。
- 4、使用前，先让冰箱运转2-3小时，等到确认冰箱内的温度已经可以使用后，才开始使用冰箱。

启用

第一次启用冰箱时，在装入新鲜或冷冻的食品前，先让冰箱在室温下正常运作2-3小时。

如果运转中断，等5分钟后再重新启用。

调节温度和功能

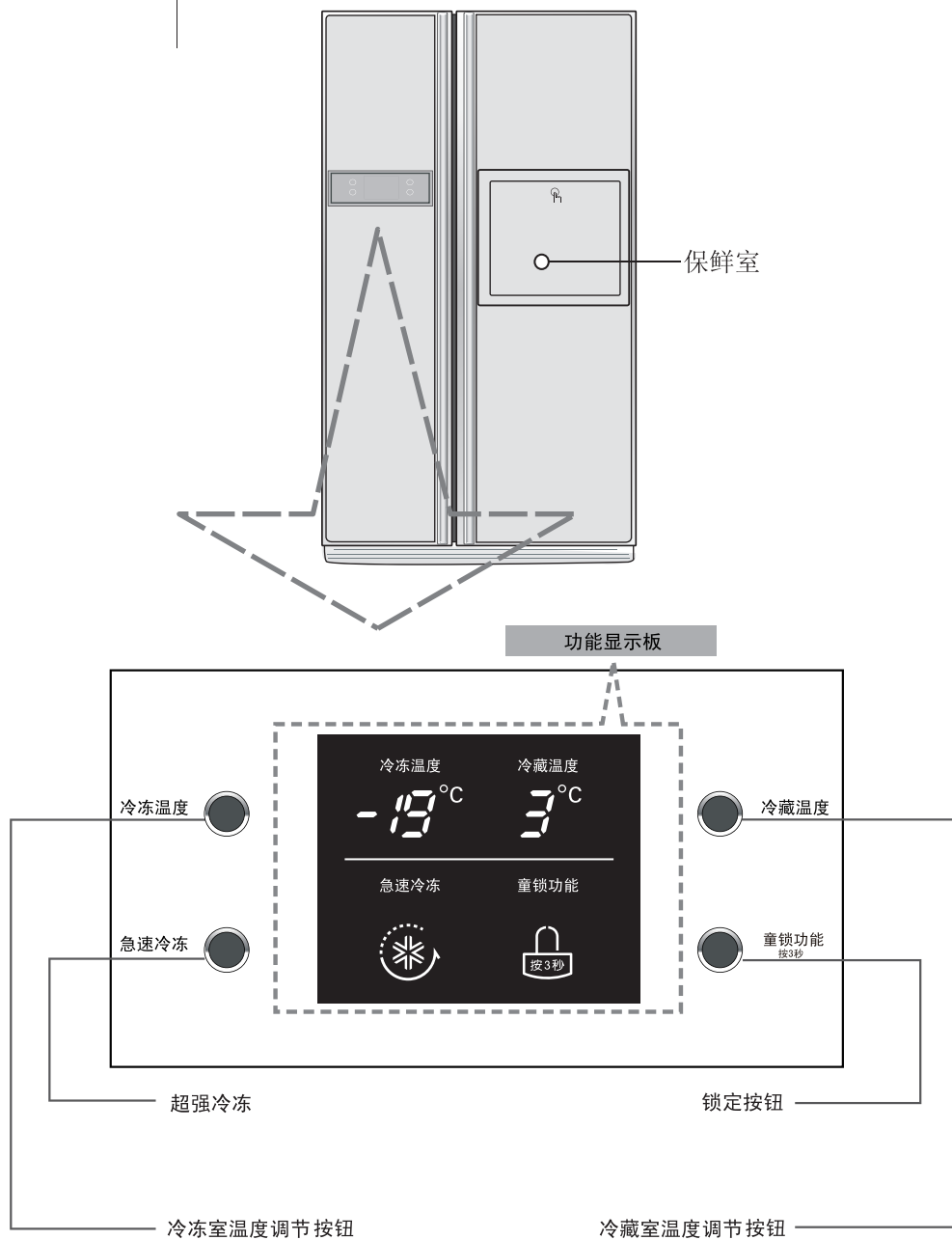

如何调节冷冻室内的温度

您可以调节冷冻室和冷藏室中的温度。

冷冻室温度调节

冷冻温度



设定温度

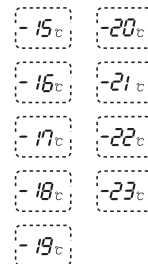

※ 按 按钮温度选择会以 (-19°C → -20°C → -23°C → -15°C → -19°C) 的次序重复。

如何调节冷藏室内的温度

冷藏室温度调节

冷藏温度



设定温度

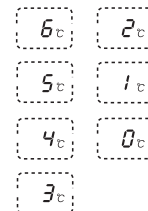

※ 按 按钮温度选择会以 (3°C → 2°C → 0°C → 6°C → 3°C) 的次序重复。

- 由于显示的设置温度并不是实际温度而是目标温度，因此根据储藏食物的不同，其内部温度也会有所不同。
- 制冷功能在初始时比较弱。在冰箱使用2~3天后使用以上方法调节温度。

急速冷冻

请选择急速冷冻功能。

- 当按 按钮时“开”和“关”不断重复
- 当选择急速冷冻为“开”时，箭头标记图形将停留在“开”状态。
- 急速冷冻设定时间到达后，急速冷冻功能自动关闭。



童锁功能

请选择童锁功能。

此按钮锁定功能设定后，其他按钮操作无效

- 连续按 按钮超过3秒将在锁定和解锁之间切换。
- 如果您使用了 (锁定/解锁) 按钮，则在您将其按钮解锁之前，其他按钮都不会工作。



(按钮会连续闪烁3次，以提醒用户当前处于锁定状态)。

开门报警

当冰箱门打开时间超过1分钟时，冰箱会发出3次报警，报警时间间隔为30秒，当冰箱门关闭后报警停止。如果冷冻室和冷藏室门关闭之后依然发出报警，请联系服务中心。

自诊断 (故障检测功能)

当冰箱发生故障时将启动自诊断功能，当冰箱发生故障时，请不要关闭电源，应立即联系服务中心。如果将电源关闭，维修工程师就需要花费大量的时间来确认发生故障的部位。

当冰箱发生故障后，按任何按钮都不会改变温度设置。

调整置酒架

置酒架

瓶子可以放在置物搁架侧面的置酒架上。
置酒架可以附挂在任一置物架侧边。

插入酒架：

向上握住酒架(如图 1 所示)，将其插入搁架旁的固定夹(如图①所示)后用力往下拉(如图②所示)。

取出酒架：

握住酒架，将其抓紧(如图③所示)后用力向内拉(如图④所示)。

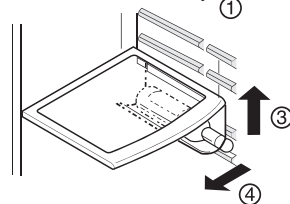
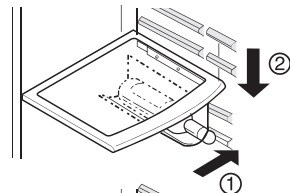
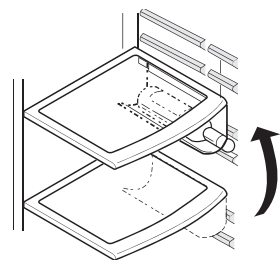

制冰

- 往制冰室内的制冰盒注水。
如果水注得太多，就不容易分开冰块，而且水会滴落下去，使冰块冻结在一起。

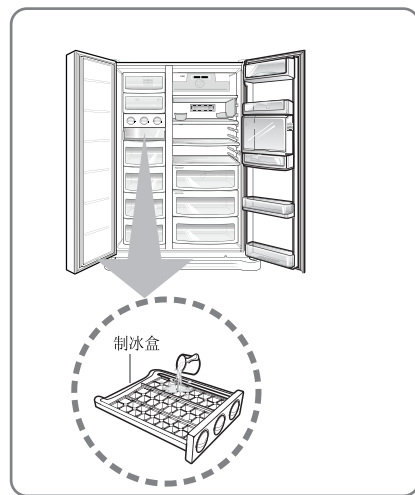

- 旋转制冰室内的冰块分离把手，冰块就会落入储冰盒中。

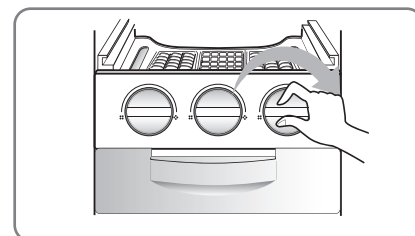

注：

- 在水完全冻结之前旋转冰块分离把手会使剩余的水滴入储冰盒，这样就会使冰块冻结在一起。

保鲜室

如何使用

打开保鲜室的门

- 不需打开电冰箱的门就可以在保鲜室存取食物，这样可以节省电力。
- 保鲜室的门打开时，冷藏室灯亮。这样可以容易地分辨物品。

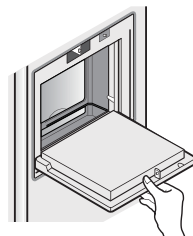

将保鲜室当作一个台子

- 千万不要把保鲜室的门用作砧板，并小心不要用锐利的工具损坏它。
- 千万不要把臂膀靠在上面或重压它。

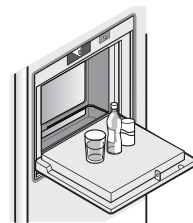

千万不要取出保鲜室内的盖子

- 没有盖子，保鲜室无法正常发挥功能。

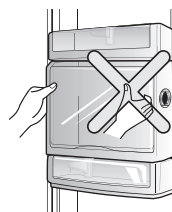

千万不要在保鲜室的门上放重的物体，也不要让幼儿挂依在门上

- 不仅保鲜室的门可能会被损坏，幼儿也可能受到伤害。

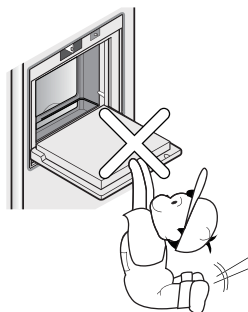

除臭器

本系统使用光触媒可以有效地吸收强烈的气味。本系统不会对存储的食物产生任何影响。

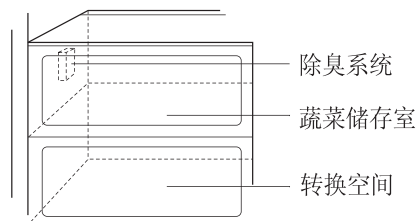

纳米碳除臭系统

将除臭器盖的右侧向前拉①，然后向右移动将其取出②。

※ 如何循环使用除臭器

使用电吹风将除臭器吹干之后还可以循环使用。



如何使用除臭系统

- 因为除臭器已经安装在冷藏室的冷气进气管上，不需要再单独安装。
- 请使用密封的容器存放有辛辣气味的食物。否则该气味会被存放在一起的其他食物吸收。

蛋盒

您可将蛋盒移到你所需要的地方，并可根据蛋的数量选择其他型号的蛋盒。

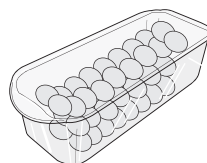

⚠ 注意

- 千万不要把蛋盒存放在储冰盒中。它会破裂。
- 千万不要把蛋盒存放在冷冻室或保鲜室中。

蔬菜储存室的湿度控制

储存蔬菜或水果时，通过将湿度控制开关调节至左 / 右可以控制湿度。

高湿度

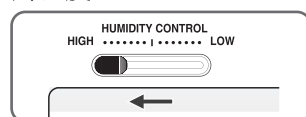

低湿度

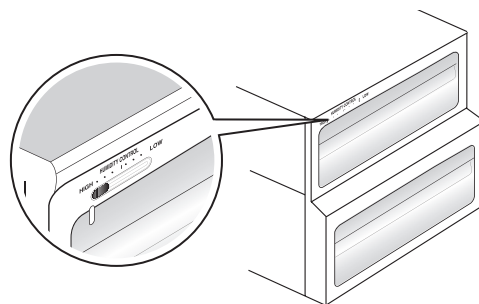
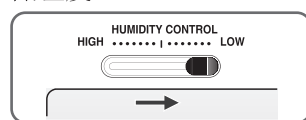

食物放置位置

(对照部件的名称)

- | | |
|--------|--|
| 置酒架 | 储存酒。 |
| 冷冻室抽屉 | <ul style="list-style-type: none"> ▪ 储存肉品，鱼等等（放置前请先用保鲜膜包好）。 ▪ 储存干燥的食品。 |
| 乳制品轻便盒 | 储存乳制品，如牛奶、乳酪等等。 |
| 蛋盒 | 请把蛋盒放置在适当的位置。 |
| 保鲜室 | 储存常用的食品，如饮料等。 |
| 冷藏室搁板 | 储存装在锅子或盘子内的食物，按适当的距离放置。 |
| 冷藏室门搁架 | 储存小包食物或是饮料，如牛奶，果汁，啤酒等等。 |
| 蔬菜抽屉 | 储存蔬菜或水果。 |

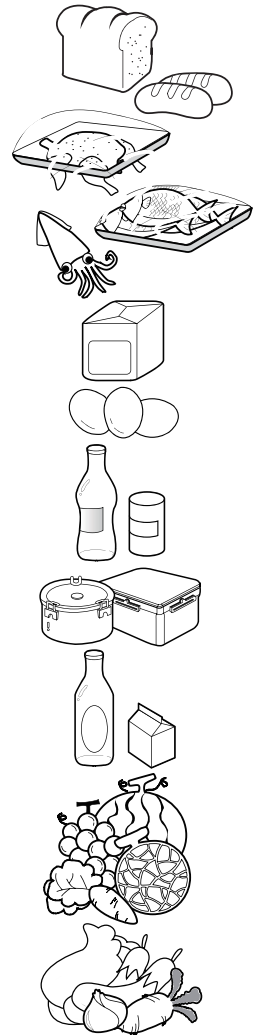

储存食物

- 冷藏室用来储存新鲜的食物，冰冻及解冻的方式是影响食物新鲜与美味的重要因素。
- 不要储存在低温下容易坏掉的食物，如香蕉、甜瓜等。
- 可以放置已经变冷的热食，尽量不要将热食直接放入冰箱内，否则可能会使某些食物坏掉，而且耗电。
- 当储存食物时，请用保鲜膜（塑料袋）包好或用容器装好（盖上盖子），这样可以预防食物的水分蒸发，并有助于保留原始的味道及营养。
- 不要将食物阻塞到出风口，通畅的出风口有助于冰箱保持适当的温度。
- 开门的次数不宜太频繁，将门打开时会使外面的热空气跑进冰箱内，造成冰箱内温度升高。
- 切勿将冰箱内的轻便盒塞满太多食物，因为这样可能使门无法完全关闭。

冷冻室

- 不要将瓶子放入冷冻室内，因为瓶子可能会裂开。
- 不要用湿手直接接触冷的食物或容器（尤其是金属容器）；
- 不要将已解冻的食物再放入冷冻室，这样可能会使味道及营养流失。

注意

- 您的手可能会冻伤，或者由于容器本身材料冻结而碎裂导致人身伤害。

冷藏室

- 避免将潮湿的食物放在最上层的搁架上，因为可能会直接接触到冷空气而产生结冻。
- 食物在放入冰箱前要洗净，蔬菜及水果应该要清洗并擦干，食物的包装袋也要擦干，以防止损坏到邻近的食物。
- 当在储存盒中存放蛋时，请先确定东西是否新鲜，然后将其放置在右上方，以确保更长时间存放。

注：

- 假如您将冰箱放在炎热且潮湿的地方，过于频繁的开门或存入大量的蔬菜在里面，冰箱内可能会产生水气，但这并不会影响到冰箱的性能，不用担心，可以用干布将水气擦掉。

如何拆卸部件

注：

- 拆卸后可按相反顺序组装。
- 在拆卸后或组装前，先确定电源插头已经拔下。
- 不可过于用力拆卸，可能会造成损坏。

轻便盒

将轻便盒往①的方向向上抬起，接下来双手握住两侧往②的方向抽出。

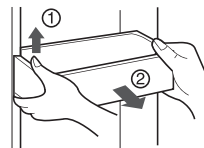

冷藏室的灯

在标示（①）处插入工具并推入，即可松开。请使用顶端为平头的工具，如（-）字螺丝起子。顺时针旋转灯泡。最大可使用40W的灯泡，可以在售后服务中心购买。

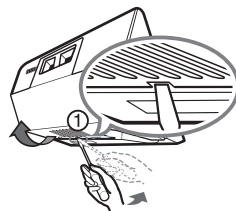

保鲜室

- 将门搁架（①）向上分离拆下。
- 将保鲜室罩（②）向上分离拆下。
- 将保鲜室搁架（③）向上分离拆下。



注：

- 在拆除蔬菜储存室，零食抽屉和保鲜室盖子时，一定要拆掉电冰箱门上的部件。

蔬菜保鲜盒盖

- 要拆下蔬菜保鲜盒盖，先将盒子往外（①）拉出一点，抬起蔬菜保鲜盒盖，朝（②）的方向拆下来。

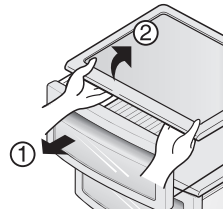

一般咨询

当您去度长假

当您要去度长假时，离开前最好让冰箱继续运转，并留下可长期储存的食物。如果您打算关掉冰箱电源，先将所有的食物移出，拔掉电源插头，并将冰箱内部彻底清洁后，将门打开，以防止异味产生。

停电时

一般停电1-2小时内不会影响到冰箱内部的温度。不过在停电期间，要尽可能的减少开门的次数。

假如您要搬移
冰箱

移动冰箱前必须将冰箱内部可能会松脱的物件牢牢固定好。为避免高度调整螺栓损坏，请将其扭紧。

冷却器

冰箱的外壳有时候可能会稍微发烫，尤其是刚启动时。不用担心，这是由于冷却器为了预防冰箱外壳凝结“湿气”所产生的热能。

注意

- 必须确认有橡胶的圆形垫圈，防止电火花。
- 灯长时间点亮时，灯泡会发热烫手，请不要触摸灯泡。

清洁

您为预防冰箱产生难闻的异味，做好清洁工作是重要的。食物溢出来沾到冰箱内部时，在表面形成凝固以前必须马上擦掉。

外表

使用温和的清洁剂去除冰箱外表的污垢。用干净的湿布擦拭，然后让冰箱自然风干。

内部

要按时清洁冰箱内部。使用适量的清洁剂及一匙苏打(去味用)加上温水，分别清洗冰箱内部的每一隔间，然后让冰箱自然风干。

清洁后

请检查电源线是否损坏或是潮湿？插头是否过热？如果一切正常才能将插头插上使用。

警告

在将插头插上电源插座之前，先将电零件的周围清洗一遍(如灯泡，开关，控制器...)再用干布或海绵将清洗后的湿气完全擦干，以避免水或其他液体流进通电的插座附近，而引起触电的危险。

解决问题

在寻求售后服务前，请阅读此清单。这样可以节省时间和开支。

本清单包括了经常发生的问题，但这都不是因为电冰箱的工艺和材料有缺陷而造成的结果。

出现状况	可能的原因	解决方式
电冰箱的工作状况	冰箱压缩机不工作	冰箱控制器关闭。 设定冰箱控制器，参见控制器设定。
		冰箱在除霜阶段。 对全自动除霜冰箱来说是正常的。 运行一段时间后，会停机除霜。
		电源插座上的插头松开了。 确定插头是否紧密的插在电源插座上。
		电源中断，检查总开关。 请洽询您所在区域的电力公司。
冰箱工作太频繁或时间太长	这个冰箱比您以前用的冰箱还大。	这是正常的，因为体积较大的冰箱运转时间相对会增加。
	室内或室外的天气很热。	在这样的环境下，冰箱运转时间较长是正常的。
	冰箱最近一段时间未使用。	冰箱需要数小时才能完成冷却。
	大量的热食刚储放进冰箱内。	等一会时间，直到冷藏室或冷冻室达到所设定的温度。
	门打开的频率太高或时间太久。	当门打开时，外面的热空气会进入冰箱内，使得运作时间加长。 减少开门的频率。
	冷藏室或冷冻室的门可能有缝隙。	确定冰箱在平坦处，保持门附近食物及容器放置的位置。 用开关门的方式检查问题点。
	冷藏室控制温度设定太低。	将冷藏室控制温度设定低一点，直到冷藏室温度恢复正常。
	冷藏室或冷冻室的衬垫脏了，磨损，破裂或变形。	清洁或更换衬垫，门边的缝隙也会造成冰箱运作时间加长。
	自动调温器使冰箱处于恒温状态。	冰箱在开始或停止运转时皆要保持固定的温度。

出现状况	可能的原因	解决方式
温度太低		
冷冻室温度太低但是冷藏室温度正常	冷冻室控制温度设定太低。	将冷冻室控制温度设定高一点,直到冷冻室温度恢复正常。
冷藏室温度太低但是冷冻室温度正常	冷藏室控制温度设定太低。	将冷藏室控制设定度设定高一点。
储存在保鲜盒中的食物结冻	冷藏室控制温度设定太低。	解决方式同上。
储存在保鲜盒中的肉品结冻	肉类储藏温度应该低于水的冰点 (32°F, 0°C), 以达到最长保鲜时间。	结霜是正常现象, 且可维持肉品适当的温度。
温度太高		
冷藏室或冷冻室温度太高	冷冻室控制温度设定太高。	将冷冻室控制温度设定低一点, 直到温度符合要求。
	冷藏室控制温度设定太高。 冷藏室控制温度会对冷冻室温度有影响。	将冷冻室控制到温度设定低一点, 直到温度符合要求。
	开门过于频繁或时间过长。	当门打开时, 外面的热空气会进入冷藏室或冷冻室。 减少开门次数。
	门缝未密合。	关紧门。
	大量的热食刚储放进冰箱内。	一直等到冷藏室或冷冻室达到所设定的温度。
	冰箱最近一段时间未连接电源。	冰箱需要数小时才能完全冷却下来。
冷藏室温度太高但是冷冻室温度正常	冷藏室控制温度设定太高。	将冷藏室控制温度设定低一点。

出现状况	可能的原因	解决方式
声响及噪音		
当冰箱启动时产生的噪音	现今的冰箱为了增加储存容量且要保持更平稳的温度。	比一般的噪音稍大是正常的。
当压缩机启动时发出的噪音	在冰箱启动周期期间，压缩机通常会瞬间启动。	这是正常的。等冰箱运作一段时间后，声音会恢复正常。
振动或嘎嘎的噪音	地面不平或太软，当轻轻碰到冰箱，冰箱会晃动。	确定地面是水平的，并可以稳固的摆放冰箱。
	有物品摆放在冰箱上方产生振动。	移去冰箱上方的物品。
	放在冰箱内隔架上的碗盘产生振动。	碗盘产生轻微的震动是正常的，试着调整一下碗盘的位置。 确认冰箱是平稳的固定在地板上。
	冰箱碰触到墙壁或橱柜。	移动冰箱，让它不要与墙或橱柜接触。
冰箱内产生水/湿气/结霜		
冰箱内壁上聚集湿气	炎热且潮湿的天气会增加冰箱内部结霜或聚集湿气的机会。	这是正常的。
	门边有细缝。	参见问题部分门的开/关。
	开门过于频繁或时间过长。	减少开门次数。
冰箱外产生水/湿气/结霜		
冰箱外表及门边有湿气附着	天气潮湿。	在潮湿的天气这是正常的。当湿度降低时，湿气会消失。
	门边有细缝，使冰箱内的冷空气与外部的暖空气相遇。	把门关紧。

出现状况	可能的原因	解决方式	
冰箱的气味	冰箱内部需要清洁。	用海绵加上温和的清洁剂清洗内部。	
	冰箱内有气味很浓的食物。	将食物盖（包装）好。	
	一些容器或包装材料产生的气味。	使用其他的容器或是其他厂牌的包装材料。	
开/关门或储存盒	门无法关闭	食物的包装袋使门无法关闭。 移动包装袋，使门可以关上为止。	
	门无法关闭	关门力量过强，关上后造成其他门产生细缝。	将门轻轻关上。
		冰箱与地面未呈水平。当轻轻碰到冰箱，冰箱会晃动。	调整螺栓以调整高度。
		地面不平或太软。当轻轻碰到，冰箱会晃动。	确保地面是水平的，并可以稳固的摆放冰箱。请木工来改善地板下陷或不平的问题。
	冰箱碰触到墙壁或橱柜。	移动冰箱。	
储存盒难以移动	食物卡到储存盒上方的架子上。	少装一些食物。	
	储存盒滑轨脏了。	清洁储存盒及滑轨。	
其他	请详细阅读使用手册。		

更换板时

(更换板之前,一定要阅读。)

要更换板(A, B, C, D)时,要与有资格的专业维修点联系后进行更换,并有以下几个步骤。

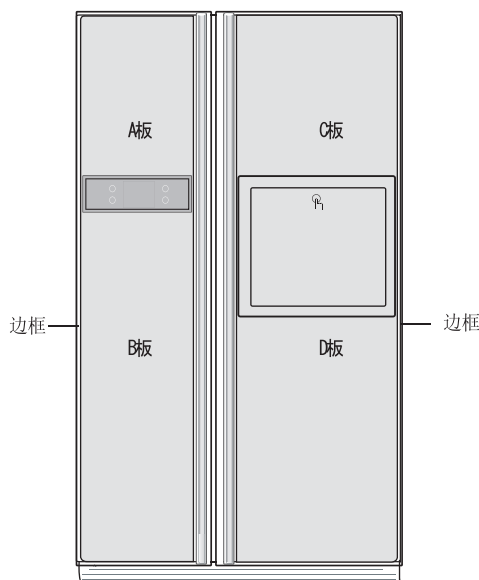

⚠ 注意

1. 避免板受破坏。如果它受破坏,会导致人身伤害。
2. 当用玻璃作为板的材料时,必须使用钢化玻璃。如果普通玻璃打碎时,可造成人身伤害。
3. 要更换的板(A, B, C, D)的总重量不应超过15千克。如果超重,铰链强度可能会降低,导致门下垂等。
4. 边框中的板的厚度是 3.2~3.5 mm (毫米)。

5. 板的大小(宽高)
 板(A): 381.5 mm × 477 mm
 板(B): 381.5 mm × 1033.5 mm
 板(C): 497.5 mm × 477 mm
 板(D): 497.5 mm × 785 mm

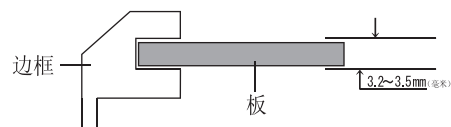

⚠ 小心使用电冰箱

在更换玻璃门时,前门上的玻璃有可能破碎,导致伤人。所以小心操作。

产品规格

型号		GR-C2275NRK/GR-C2275NFK
气候类型	T	
防触电保护类型	I类	
容积	总容积(毛/有效)(L)	548/511
	冷冻室(毛/有效)(L)	200/163
	冷藏室(毛/有效)(L)	348/348
外形尺寸	宽(mm)	895
	深(mm)	728
	高(mm)	1757
额定电压/频率(V~/Hz)	220/50	
额定输入电流(A)	0.78	
除霜输入功率(W)	260	
耗电量(kW·h/24h)	1.15	
冷冻能力(kg/24h)	12.0	
制冷剂及注入量(g)	R600a, 80g	
净重(kg)	128	
噪音/(声功率)/dB(A)	39	

附件

型号		GR-C2275NRK/GR-C2275NFK			
冷冻室	搁板	—	冷藏室	搁板(普通)	4
	灯	—		搁板(可折叠)	—
	抽屉	4		快餐盒	—
	制冰室	—		灯	2
	储冰盒	1		蔬菜抽屉	3
	门搁架	—		魔术保鲜盒	—
说明书组件	1) 使用说明书	1		湿度控制	3
	2) 产品合格证	1		切换开关	—
	3) 垫片	4		纳米碳除臭系统	1
保鲜室		1		置物架	1
底盖		1		罐装食品架	—
过滤器		—		蛋格	1
供水管		—		乳制品轻便盒	1
				门搁架	4

Table of contents

Introduction	Entry	31
	Important safety instruction	31
	Important safety instruction	32
	Identification of parts	39
Installation	Where to install	40
	Door removal	41
	Door replacement	42
	When the freezer door is lower than the refrigerator door	42
	When the refrigerator door is lower than the freezer door	42
Operation	Starting	43
	Adjusting the temperatures and functions	43
	Wine holder	45
	Ice making	45
	Refreshment center	46
	Deodorizer	46
	Egg box	47
	Humidity control in the vegetable compartment	47
Suggestion on food storage	Location of foods	48
	Storing foods	49
Care and maintenance	How to dismantle parts	50
	General information	51
	Cleaning	51
	Trouble shooting	52
	When replacing PANEL	56
Product Specification/ Accessories	Product Specifications	57
	Accessories	57



- This product is exclusive use at 220V/50Hz.
- You should purchase transformer of more than 2.0KVA when you want to use it at the 110V area.
- You can't use it anywhere except 50Hz area.

Entry

The model and serial numbers are found on the inner case or back of refrigerator compartment of this unit. These numbers are unique to this unit and not available to others. You should record requested information here and retain this guide as a permanent record of your purchase. Staple your receipt here.

Date of purchase : _____
 Dealer purchased from : _____
 Dealer address : _____
 Dealer phone no. : _____
 Model no. : _____
 Serial no. : _____

Important safety instruction

Before it is used, this refrigerator must be properly installed and located in accordance with the installation instructions in this document.

When moving your appliance away from the wall, be careful not to roll over the power cord or to damage it in any way.

After your refrigerator is in operation, do not touch the cold surfaces in the freezer compartment, particularly when your hands are damp or wet. Skin could adhere to these extremely cold surfaces.

Unplug the power cord from the power outlet for cleaning or other requirements. Never touch it with wet hands because you can get an electric shock or be hurt.

Never place glass products in the freezer because they may be broken due to expansion when their contents are frozen.

Never allow your hands within the ice storage bin of the automatic ice maker. You could be hurt by the operation of the automatic ice maker.

The appliance is not intended for use by young children or infirm persons without supervision.

If possible, connect the refrigerator to its own individual electrical outlet to prevent it and other appliances or household lights from causing an overload that could cause a power outage.

The refrigerator-freezer should be so positioned that the supply plug is accessible for quick disconnection when accident happens.

If the supply cord is damaged, it must be replaced by the manufacturer or its service agent or a similarly qualified person in order to avoid a hazard.

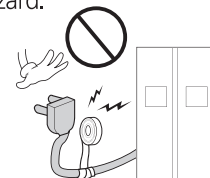

Don't use an extension cord

**Accessibility of Supply Plug
Supply Cord Replacement**

⚠ Important safety instruction

BASIC SAFETY PRECAUTIONS

This guide contains many important safety messages. Always read and obey all safety messages.

⚠ This is the safety alert symbol. It alerts you to safety messages that inform you of hazards that can kill or hurt you or others or cause damage to the product. All safety messages will be preceded by the safety alert symbol and the hazard signal word DANGER, WARNING, or CAUTION. These words mean:

⚠ **DANGER** You will be killed or seriously injured if you don't follow instructions.

⚠ **WARNING** You can be killed or seriously injured if you don't follow instructions.

⚠ **CAUTION** Indicates an imminently hazardous situation which, if not avoided, may result in minor or moderate injury, or product damage only.

All safety messages will identify the hazard, tell you how to reduce the chance of injury, and tell you what can happen if the instructions are not followed.

⚠ WARNING

To reduce the risk of fire, electric shock, or injury to persons when using your product, basic safety precautions should be followed, including the following. Read all instructions before using this appliance.

1. When connecting the power

The dedicated outlet should be used.

- Using several devices at one outlet may cause fire.
- The electric leakage breaker may damage food and the dispenser may be leaked.

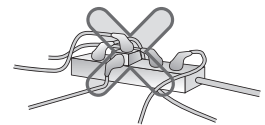

Do not allow the power plug to face upward or to be squeezed at the back of the refrigerator.

Water may be flown into or the plug may be damaged, which causes fire or electric shock.

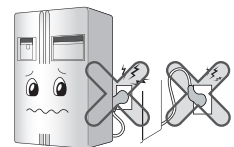

Do not allow the power cord bent or pressed by the heavy object to be damaged.

It may damage the power cord to cause fire or electric shock.



Do not extend or modify the length of the power plug. It causes electric shock or fire by the electric damage of the power cord or others.

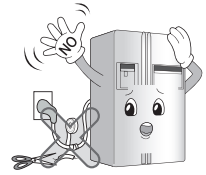

Unplug the power plug when cleaning, handling or replacing the interior lamp of the refrigerator.

- It may cause electric shock or injury.
- When replacing the interior lamp of the refrigerator, make sure that the rubber ring for preventing the electric spark within the socket is not taken off.

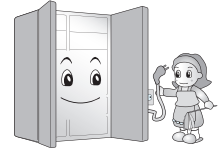

Do not pull out the cord or touch the power plug with wet hands.

- It may cause electric shock or injury.

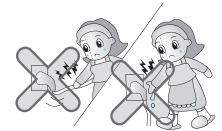

Remove water or dust from the power plug and insert it with the ends of the pins securely connected.

Dust, water or unstable connection may fire or electric shock.

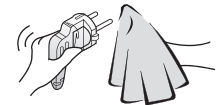

Make sure of grounding.

The incorrect grounding may cause breakdown and electric shock.

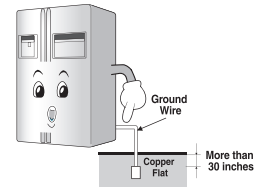

When the power cord or the power plug is damaged or the holes of the outlet are loosed, do not use them.

It may cause electric shock or short circuit to make fire.

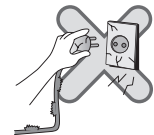

2. When using the refrigerator

Do not place the heavy object or the dangerous object (container with liquid) on the refrigerator.

It may be dropped to cause injury, fire or electric shock when opening or closing the door.



Do not install the refrigerator in the wet place or the place which water or rain splashes.

Deterioration of insulation of electric parts may cause electric leakage.

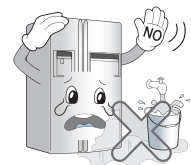

2. When using the refrigerator

Do not cling to the door or the shelves of the door or the home bar of the freezer or the cool chamber.

It may make the refrigerator fallen down or damage the hands. Especially, do not allow the children to do the above.

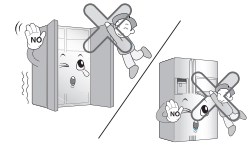

Do not use or store inflammable materials ether, benzene, alcohol, medicine, LP gas, spray or cosmetics near or in the refrigerator.

It may cause explosion or fire.

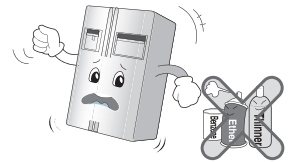

Do not place the lit candle within the refrigerator to deodorize.

It may cause explosion or fire.



Do not insert the hands into the ice bucket or the ice dispenser.

(only for the model with the dispenser).

Operating the ice maker may cause injury.



Do not store the medicine or the academic materials at the refrigerator.

When the material with the strict temperature control is stored, it may be deteriorated or it may make an unexpected reaction to cause any risk.

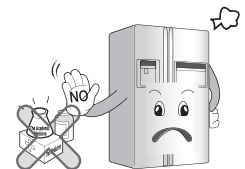

Do not use the combustible spray near the refrigerator.

It may cause fire.

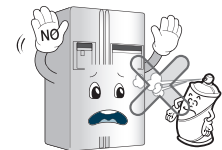

Avoid the heating devices.

It may cause fire.

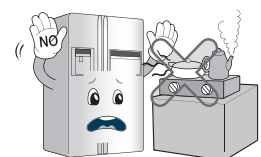

Do not place flower vase, cup, cosmetics, medicine or any container with water on the refrigerator .
It may cause fire, electric shock or injury by dropping down.

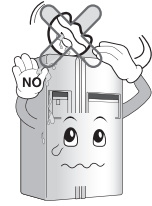

Use the submerged refrigerator after checking it.
It may cause electric shock or fire.

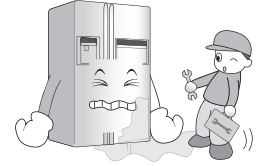

When gas is leaked, do not touch the refrigerator or the outlet and ventilate the room immediately.

- The explosion by spark may cause fire or burn.
- Because this refrigerator uses natural gas (R600a) as the environment-friendly refrigerant, even a small amount (80~90g) is combustible. When the gas is leaked by the severe damage during delivering, installing or using the refrigerator, any spark may cause fire or burn. (Only for the model with the R600a.)

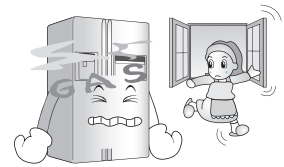

Do not spray water at the outside or the inside of the refrigerator or do not clean it with benzene or thinner. Deterioration of insulation of electric parts may cause electric shock or fire.

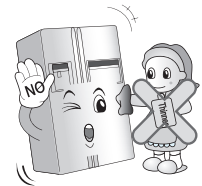

When any strange smell or smoke is detected from the refrigerator, disconnect the power plug immediately and contact to the service center.
It may cause fire.



Do not allow any person except the qualified engineer to disassemble, repair or alter the refrigerator.
It may cause injury, electric shock or fire.

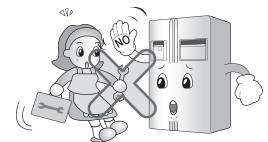

Do not use the refrigerator for non-domestic purpose (storing medicine or testing material, using at the ship, etc.).
It may cause an unexpected risk such as fire, electric shock, deterioration of stored material or chemical reaction.

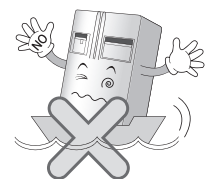

2. When using the refrigerator

When disposing the refrigerator, remove the packing materials from the door.

It may cause to lock out the child.



Install the refrigerator on the solid and level floor.

Installing it on the unstable place may cause death by falling down the refrigerator when opening or closing the door.

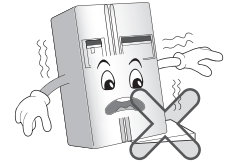

Do not insert the hands or the metal stick into the exit of cool air, the cover, the bottom of the refrigerator, the heatproof grill (exhaust hole) at the backside.

It may cause electric shock or injury.

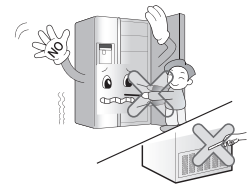

When you want to dispose the refrigerator, contact to the down-block office.

When you want to dispose the large living waste such as electric home appliance and furniture, you'd better contact the local down-block office.

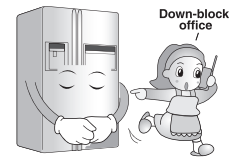

CAUTION

Violating this direction may cause injury or damage house or furniture. Always be careful, please.

Do not touch food or containers at the freezer with wet hands.

It may cause frostbite.

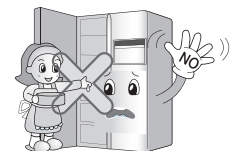

Do not put ice in thin crystal cup or ceramic ware.

It may break cup or ceramic ware to cause injury.

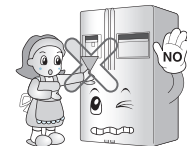

When the electricity is off, remove ice from the ice bucket (only for the model with the dispenser).

The long-time power failure may thaw ice to damage the floor. When the long-time power failure is expected, remove ice from the ice bucket.



Supply the automatic ice maker with drinkable water only (only for the model with the dispenser).

Otherwise, it may cause any risk.

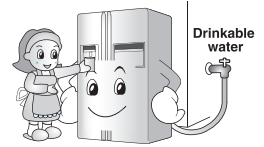

Wait for 5 minutes or longer when reconnecting the plug. It may cause the operation of the freezer to fail.

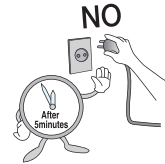

Do not put bottle in the freezer. It may freeze the contents to break the bottle to cause injury.



Pull out the power plug not by grasping the cord but the plug of its end.

It may cause electric shock or short circuit to fire.



Do not install the refrigerator in the wet place or the place which water or rain splashes.

Deterioration of insulation of electric parts may cause electric leakage.

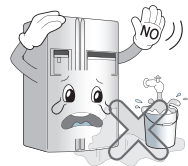

Do not insert the hands into the bottom of the refrigerator.

The iron plate of the bottom may cause injury.



Carry the refrigerator with the handle bar at the bottom of the front and the top of the rear.

Otherwise, your hands may be slipped to cause injury.

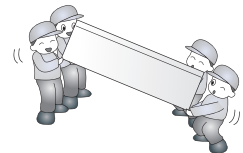

Because opening or closing the door of the refrigerator may cause injury to the person around it, be careful, please.

Opening or closing the door may cause feet or hands to be caught in the chink in door or the child to be get hurt by the corner.

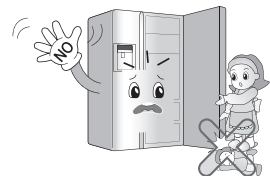

Do not put any living animal in the refrigerator.

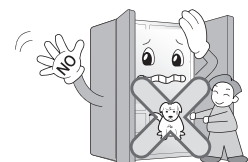





 **CAUTION**

This appliance is not intended for use by persons (including children) with reduced physical, sensory or mental capabilities, or lack of experience and knowledge, unless they have been given supervision or instruction concerning use of the appliance by a person responsible for their safety.

Children should be supervised to ensure that they do not play with the appliance.

 **WARNING**

-  Keep ventilation openings, in the appliance enclosure or in the built-in structure, clear of obstruction.
-  Do not use mechanical devices or other means to accelerate the defrosting process, other than those recommended by the manufacturer.
-  Do not damage the refrigerant circuit.
-  Do not use electrical appliances inside the food storage compartments of the appliance, unless they are of the type recommended by the manufacturer.
-  The refrigerant and insulation blowing gas used in the appliance require special disposal procedures. When disposal, please consult with service agent or a similarly qualified person.



This appliance contains a small amount of isobutane refrigerant (R600a), natural gas with high environmental compatibility, but it is also combustible. When transporting and installing the appliance, care should be taken to ensure that no parts of the refrigerating circuit are damaged. Refrigerant squirting out of the pipes could ignite or cause an eye injury. If a leak is detected, avoid any naked flames or potential sources of ignition and air the room in which the appliance is standing for several minutes.

In order to avoid the creation of a flammable gas air mixture if a leak in the refrigerating circuit occurs, the size of the room in which the appliance may be sited depends on the amount of refrigerant used. The room must be 1m² in size for every 8g of R600a refrigerant inside the appliance. The amount of refrigerant in your particular appliance is shown on the identification plate inside the appliance. Never start up an appliance showing any signs of damage. If in doubt, consult your dealer.

Child entrapment warning

⚠ DANGER : Risk of child entrapment.

Before you throw away your old refrigerator or freezer: Take off the doors but leave the shelves in place so that children may not easily climb inside.

The appliance is not intended for use by young children or infirm persons without supervision.

Young children should be supervised to ensure that they do not play with the appliance.

Don't store

Don't store or use gasoline or other flammable vapor and liquids in the vicinity of this or any other appliance.

Grounding (Earthing)

In the event of an electric short circuit, grounding (earthing) reduces the risk of electric shock by providing an escape wire for the electric current.

In order to prevent possible electric shock, this appliance must be grounded. Improper use of the grounding plug can result in an electric shock. Consult a qualified electrician or service person if the grounding instructions are not completely understood, or if you have doubts on whether the appliance is properly grounded.

Identification of parts

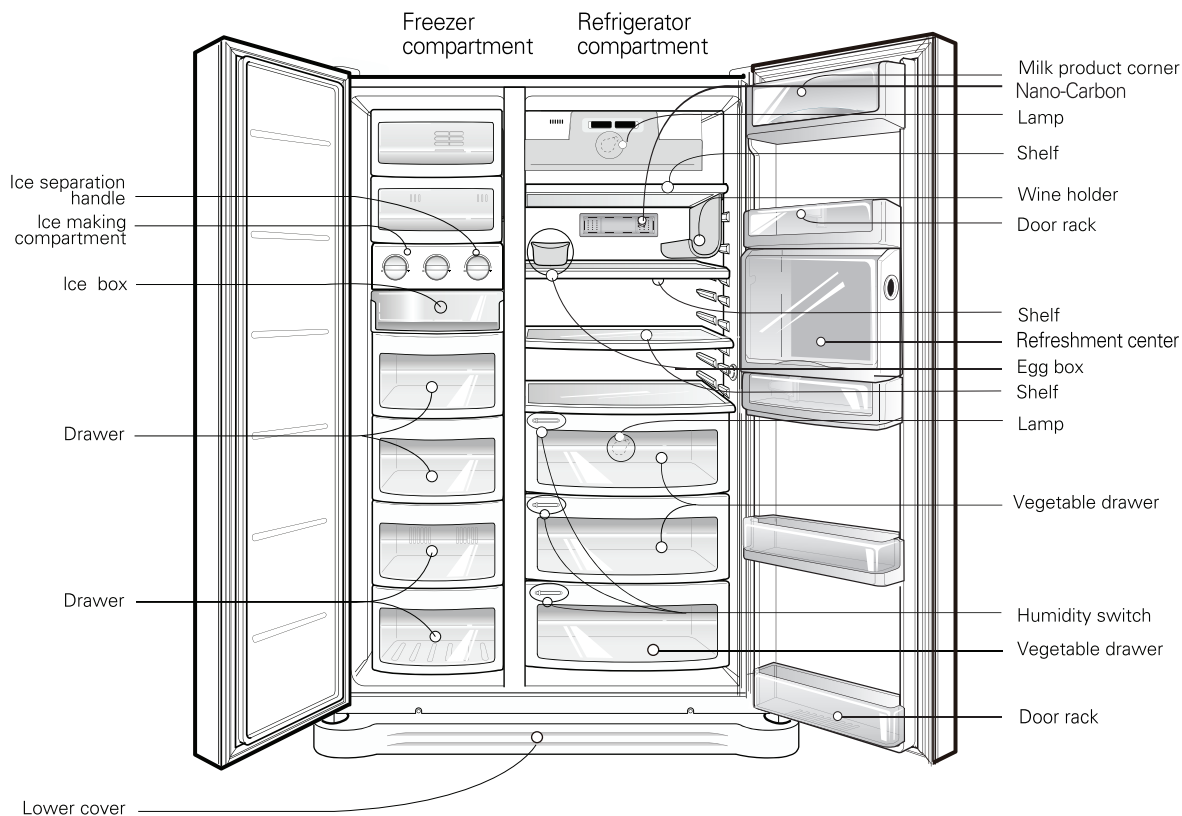

NOTE

- If you found some parts missing from your unit, they may be parts only used in other models.

Select a good location**Where to Install**

1. Place your appliance where it is easy to use.
2. Avoid placing the unit near heat sources, direct sunlight or moisture.
3. To ensure proper air circulation around the fridge -freezer, please maintain sufficient space on both the sides as well as top and maintain at least 2 inches (5 cm) from the rear wall.
4. To avoid vibrations, the appliance must be leveled.
5. Don't install the appliance below 5°C. It may cause affect the performance.

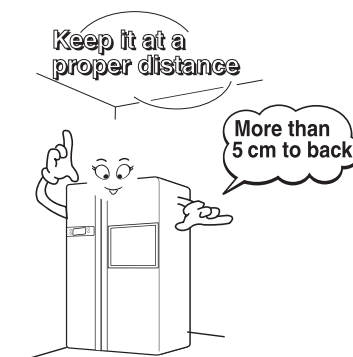
**Disposal of the old appliance**

This appliance contains fluid (refrigerant, lubricant) and is made of parts and materials which are reusable and/or recyclable. All the important materials should be sent to the collection center of waste material and can be reused after rework (recycling). For take back, please contact with the local agency.

! WARNING

Door removal

Electric Shock Hazard

Disconnect electrical supply to refrigerator before installing. Failure to do so could result in death or serious injury.

If your access door is too narrow for the refrigerator remove the refrigerator door and pass the refrigerator laterally.

Remove the lower cover by lifting upward.

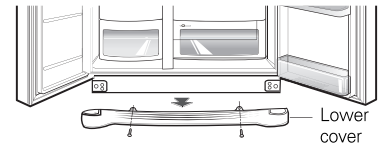

Remove lower cover

Remove the freezer compartment door

1) Loosen the hinge cover screws and remove the cover.

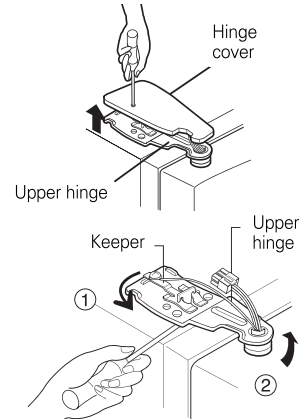

2) Remove the keeper by rotating it to counter clockwise (1) and then lifting the upper hinge up (2).

! CAUTION

• When removing the upper hinge, be careful that the door does not fall forwards.

3) Remove the freezer compartment door by lifting it upward.

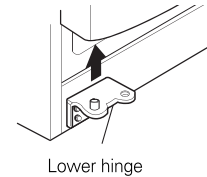

Remove the refrigerator door

1) Loosen the hinge cover screws and remove the cover. Remove connection wire if any, except for the earth line.

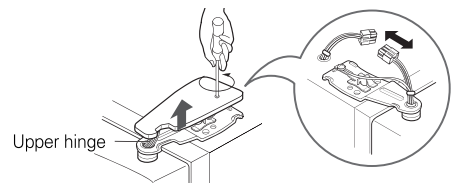

2) Remove keeper by rotating it clockwise (1) and then remove upper hinge by lifting it up (2).

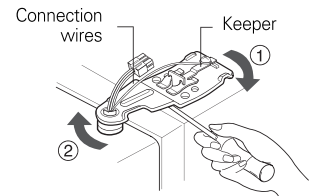

3) Remove refrigerator compartment door by lifting up.

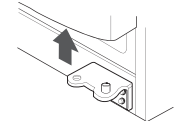

Pass the refrigerator

Pass the refrigerator laterally through access door as shown in the right figure.

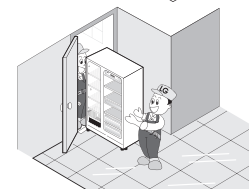

Door replacement

Mount them in the reverse sequence of removal after they pass through the access door.

When the freezer door is lower than the refrigerator door

Insert the transparent sheet supplied with the product when the freezer door is lower than the refrigerator door.

- Separate the door with the lower height, use the (+) type screwdriver to unscrew the screw at the bottom hinge as shown at Figure ①, insert the transparent sheet between the bottom hinge and the bottom bracket, and then fix it with the screw as shown at Figure ②.
- Insert more transparent sheets enough to align the height. (4 sheets are supplied in total.)

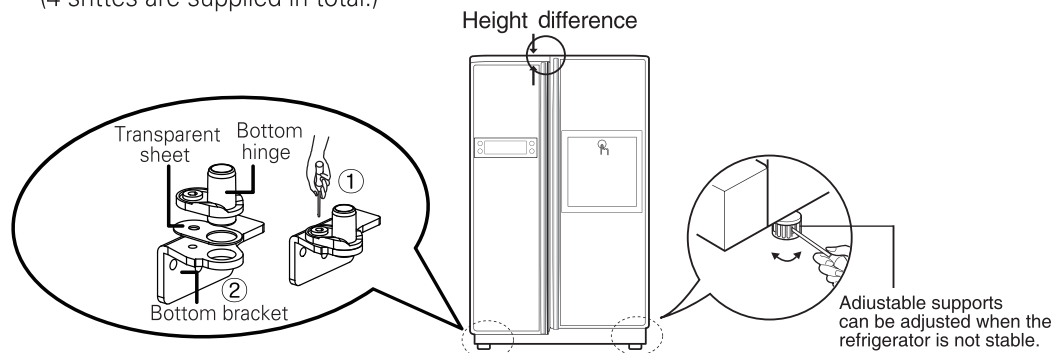

When the refrigerator door is lower than the freezer door

Make adjustments when the refrigerator door is lower than the freezer door while using the refrigerator.

1. Use the wide side of the adjustment tool ③ to rotate the tightening nut ① in clockwise direction to loosen it.
2. Use the narrow side of the adjustment tool ③ to rotate the adjustment hinge pin ② in either clockwise or counterclockwise direction to level the height of the refrigerator to that of the freezer.
3. After leveling the height of the door, rotate the tightening nut in counterclockwise direction to tighten it all the way.

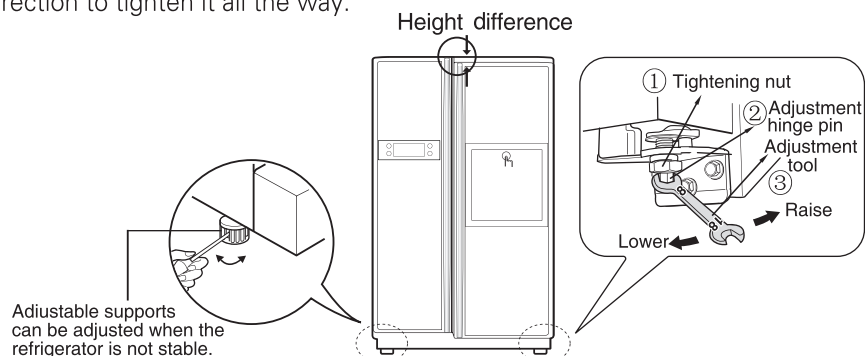

CAUTION

After leveling the door height

Do not adjust the height excessively. You can lose the hinge pin. (Height adjustable range: Maximum of 5mm)

The refrigerator doors will close smoothly by heightening the front side by adjusting the height adjusting screw. If the doors do not close correctly, performance may be affected.

Next

1. Wipe off all dust accumulated during shipping and clean your appliance thoroughly.
2. Install accessories such as the ice cube box, cover evaporating tray, etc., in their proper places. They are packed together to prevent possible damage during shipping.
3. Connect the power supply cord (or plug) to the outlet. Don't double up with other appliances on the same outlet.

Starting

When your refrigerator is first installed, allow it to stabilize at normal operating temperatures for 2-3 hours prior to filling it with fresh or frozen foods. If operation is interrupted, wait 5 minutes before restarting.

Adjusting the temperatures and functions

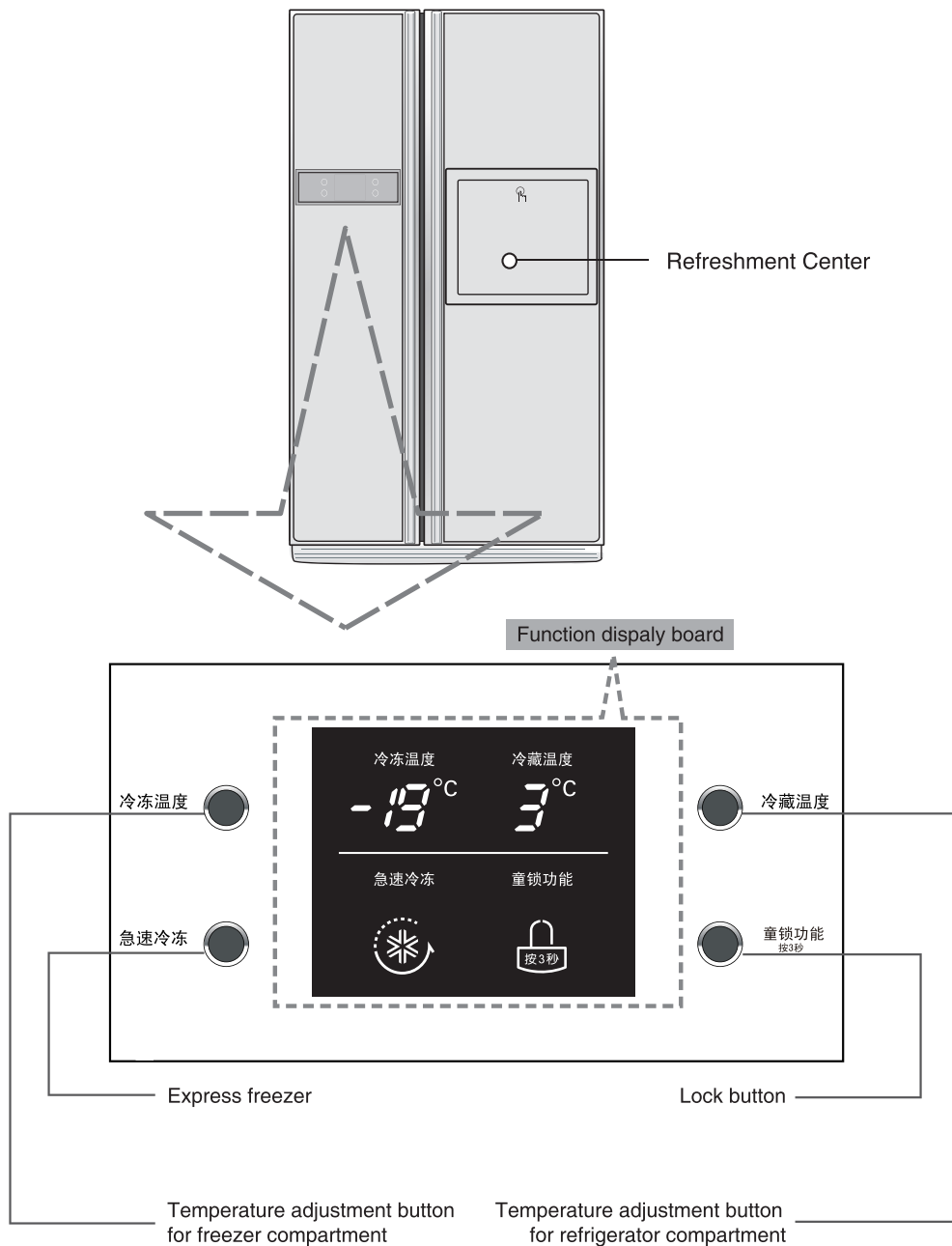

You can adjust temperature of and freezer room and refrigerator room.

How to adjust the temperature in the freezer compartment

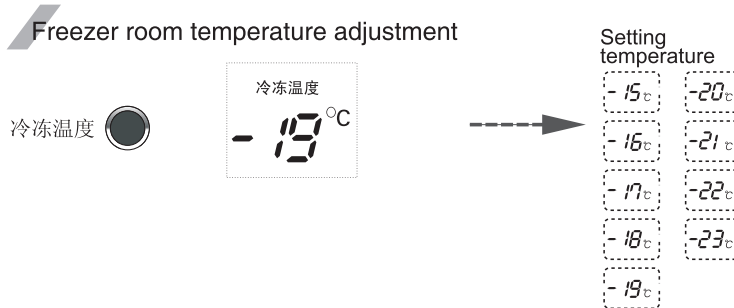

※ Whenever pressing 冷冻温度 button, setting is repeated in the order of (-19°C → -20°C → ... → -23°C → -15°C → ... → -19°C).

How to adjust the temperature in the refrigerator compartment

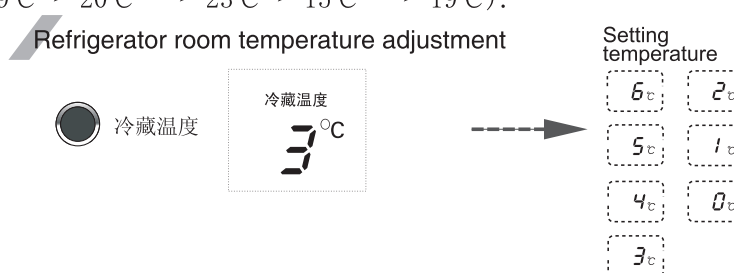

※ Whenever pressing 冷藏温度 button, setting is repeated in the order of (3°C → 2°C → ... → 0°C → 6°C → ... → 3°C).

- The actual inner temperature varies depending on the food status, as the indicated seeing temperature is a target temperature, not actual temperature within refrigerator.
- Refrigeration function is weak in the initial time, Please adjust temperature as above after using refrigerator for minimum 2-3 days.

Super freezer

Please select this function for prompt freezer.

- “on” and “off” is repeated whenever pressing 急速冷冻 button.
- The arrow mark graphic remains at the “on” status when selecting Special Refrigeration “on”.
- Super freezer function auto matically turns off if a fixed time passes.



Lock

This button stops operation of different button.

- Locking or Release is repeated whenever the is pressed more than 3 seconds.
- When you use the 童锁功能 button, you can not use an other button, until you unlock the unit. When you press the other button when the unit is locked, the Lock button will flash 3 times to notify the current Lock condition.



Door open alarm

An alarm will sound 3times when the refrigerator door is left open for more than 1 minute. This alarm will be rung at an intervals of 30 sec. and stop at the close of the door. If the alarm sound does not stop even after the freezer and refrigerator compartment doors are closed, contact the service center.

Self-diagnosis (fault detection) function

Self-diagnosis function operates when a problem occurs in the unit. When an error occurs in the unit. Immediately contact the service center without turning the power OFF. If the power is OFF, it will take the engineer longer to find out where the fault occurs.

The pressing of any function buttons will not alter the temperature setting when a fault occurs.

Wine holder adjustment

Wine holder

Bottles can be stored laterally with this wine corner.
This can be attached to any shelf.

In case of inserting the wine holder :

Pull the wine holder downward as in ② after inserting it into the side anchoring part of the shelf as in ① by catching it upward as in ①.

In case of separating the wine holder :

Pull the wine holder inward as in ④ after holding it upward as in ③ by catching it.

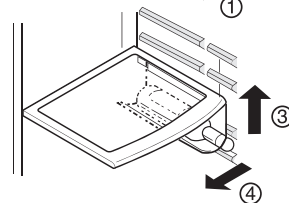
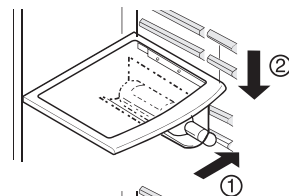
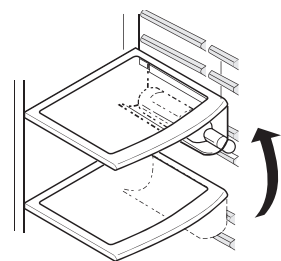

Ice Making

When making Ice

- Fill water in ice making box of the ice making corner.
If water is fully filled the ice will not be separated well and water can be dropped to make ice lumped.

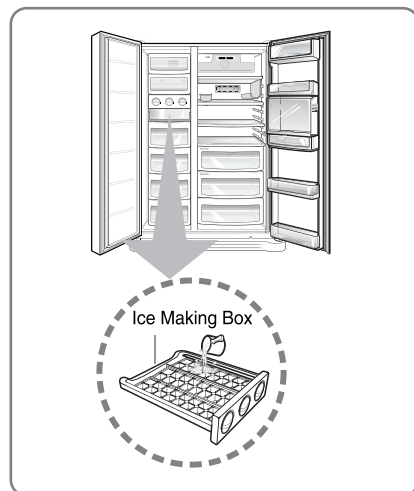

- Ice will be dropped into the ice storage bin by rotating ice separation handle of ice making compartment.

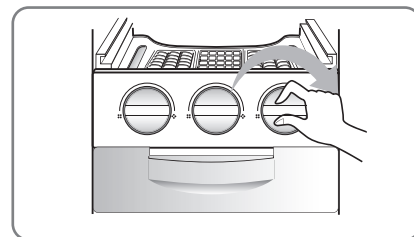

NOTE

- Rotating the ice separation handle before ice is fully frozen may cause the remaining water drop into the ice storage bin to lump the ice together.

Refreshment center

How to use

Open the refreshment center door.

- You can access the refreshment center without opening refrigerator door and thus saving electricity.
- Inner lamp is lit in refrigerator compartment when the refreshment center door opens. Thus it is easy to identify the contents.

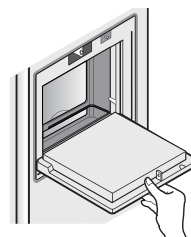

Use the refreshment center door as a stand

- Never use the refreshment center door as a chopping board and take care not to damage it with sharp tools.
- Never rest your arms or severely press on it.

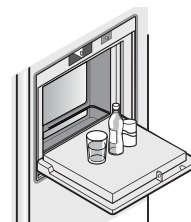

Never take out the inner refreshment center cover

- The refreshment center can not function normally without the cover.

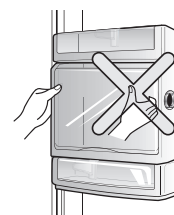

Never place heavy items on the refreshment center door or allow children to hang it on.

- Not only can the refreshment center door may be damaged, but also children may be hurt.



Deodorizer

This system efficiently absorbs strong odors by using the optical catalyst. This system does not have any effect on stored food.

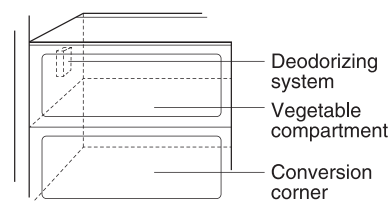

Nano-Carbon Deodorization System

Pull the right part of the cover of deodorization agent ahead ① and take the whole out while moving it to the right ②.

How to recycle and use deodorization agent
The deodorization agent continues to be used through recycle if well drying it with a hair dryer.



How to use the deodorizing system

- Since it is already installed onto the cool air intake duct from the refrigerator compartment, you need no separate installation.
- Please use closed containers to store food with pungent odors. Otherwise, this odor can be absorbed by other food in the compartment.

Egg box

You can move the egg box to wherever you want.

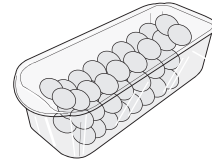

CAUTION

- Never use the egg box as an ice storage bin. It can be broken.
- Never store the egg box in the freezer compartment or fresh compartment.

Humidity control in the vegetable compartment

The humidity can be controlled by adjusting the humidity control switch to the left/right when storing vegetables or fruits.

High humidity

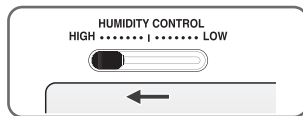

Low humidity

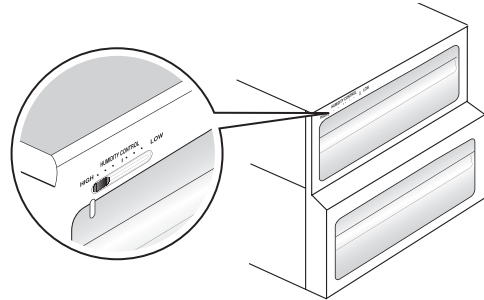
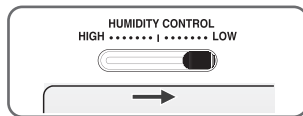

Location of foods

(Refer to identification of parts)

Wine holder

Store wine.

Freezer compartment drawer

- Store meat, fish, chicken, etc.. after wrapping them with thin foil.
- Store dry.

Milk product corner

Store milk products such as butter, cheese, etc..

Egg box

Place this egg box in the proper location.

Refreshment center

Store foods of frequent use such as beverage, etc..

Refrigerator compartment shelf

Store side dishes or other foods at a proper distance.

Refrigerator compartment door rack

Store small packed food or beverages such as milk, juice, beer, etc..

Vegetable drawer

Store vegetables or fruits.

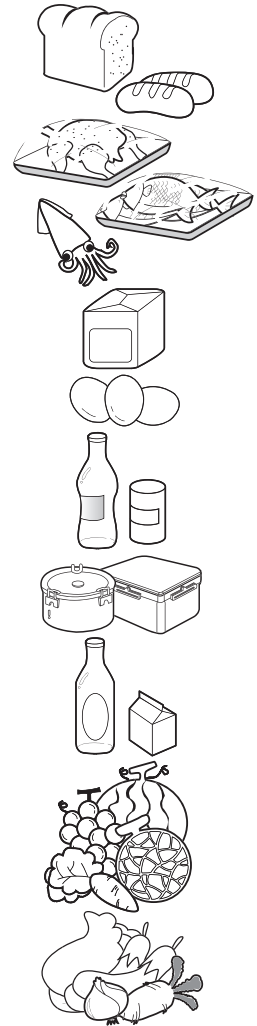

Storing foods

Freezer compartment

- Store fresh food in the refrigerator compartment. How food is frozen and thawed is an important factor in maintaining its freshness and flavor.
 - Do not store food which goes bad easily at low temperatures, such as bananas, and melons.
 - Allow hot food to cool prior to storing, placing hot food in the refrigerator could spoil other food, and lead to higher energy consumption.
 - When storing the food, cover it with vinyl wrap or store in a container with a lid. This prevents moisture from evaporating, and helps food to keep its taste and nutrients.
 - Do not block air vents with food. Smooth circulation of chilled air keeps refrigerator temperatures even.
 - Do not open the door frequently. Opening the door lets warm air enter the refrigerator, and cause temperatures to rise.
 - Never keep too much food in door rack because they may push against by inner racks so that the door cannot be fully closed.
- Do not store bottles in the freezer compartment - they may break when frozen.
 - Do not refreeze food that has been thawed. This causes loss of taste and nutrient.
 - When storing frozen food like ice cream for a long period, place it on the freezer shelf, not in the door rack.
 - Do not touch the cold foods or containers- especially made of metallic -, with wet hands and place glass products in the freezer compartment.



CAUTION

- That's why you may have chilblains and they may be broken when their inner matters are frozen, causing personal injury.

Refrigerator compartment

- Avoid placing moist food in top refrigerator shelves, it could freeze from direct contact with chilled air.
- Always clean food prior to refrigeration. Vegetables and fruits should be washed and wiped, and packed food should be wiped, to prevent adjacent food from spoiling.
- When storing eggs in their storage rack or box, ensure that they are fresh, and always store them in an upright position, which keeps them fresh longer.

NOTE

- If you keep the refrigerator in a hot and humid place, frequent opening of the door or storing a lot of vegetables in it may cause dew to form which has no effect on its performance. Remove the dew with dust cloth free from care.

How to dismantle parts

NOTE

- Dismantling is done in the reverse sequence of assembly.
Be sure to unplug the power plug before dismantling and assembly.
Never apply severe force to dismantle parts. Parts may be damaged.

Door rack and support

Lift the door rack holding both sides ① and pull it out to ② direction.

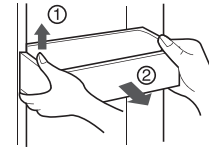

Lamp in refrigerator compartment

Insert the tool into the marked area ① and push the tool to disconnect.
Use the tool with the flat tip such as (-) screw driver.

Turn the bulb counterclockwise. Max. 40 W bulb for refrigerator is used and can be purchased at a service center.

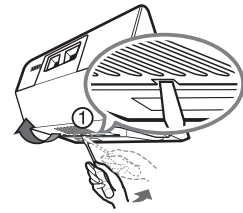

Refreshment center

- Separate the door rack ① to upward.
- Separate cover of the refreshment center ② to upward.
- The door rack ③ can be removed by pulling it upwards.

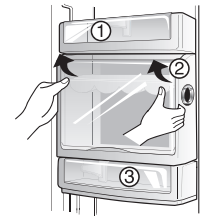

NOTE

- Be sure to remove parts from the refrigerator door when removing the vegetable compartment,

Vegetable compartment cover

- To remove the vegetable compartment cover, pull out the vegetable compartment a bit to the front ①, lift the front part of the vegetable compartment cover as shown by ②, and take it out.

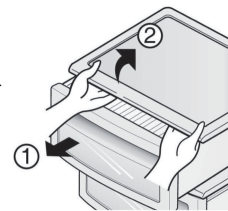

General information

Vacation time

During average length vacations, you will probably find it best to leave the refrigerator in operation. Place freezable items in freezer for longer life.

When you plan not to operate, remove all food, disconnect the power cord, clean the interior thoroughly, and leave each door OPEN to prevent odor formation.

Power failure

Most power failures that are corrected in an hour or two will not affect your refrigerator temperatures.

However, you should minimize the number of door openings while the power is off.

If you move

Remove or securely fasten down all loose items inside the refrigerator.

To avoid damaging the height adjusting screws, turn them all the way into the base.

Anti condensation pipe

The outside wall of the refrigerator cabinet may sometimes get warm, especially just after installation.

Don't be alarmed. This is due to the anti-condensation pipe, which pumps hot refrigerator to prevent "sweating" on the outer cabinet wall.

CAUTION

- You must check the O-RING, which is made by rubber and prevent electric spark.
- Don't touch the lamp, in case of light on the long time. Because it can be very hot.

Cleaning

It is important that your refrigerator be kept clean to prevent undesirable odors. Spilled food should be wiped up immediately, since it may acidify and stain plastic surfaces if allowed to settle.

Exterior

Use a lukewarm solution of mild soap or detergent to clean the durable finish of your refrigerator.

Wipe with a clean damp cloth and then dry.

Interior

Regular cleaning is recommended. Wash all compartments a baking soda solution or a mild detergent and warm water. Rinse and dry.

After cleaning

Please verify that the power cord is not damaged, power plug is not overheated, or power plug is well inserted into the power consent.

WARNING

Always remove power cord from the wall outlet prior to cleaning in the vicinity of electrical parts (lamps, switches, controls, etc.).

Wipe up excess moisture with a sponge or cloth to prevent water or liquid from getting into any electrical part and causing an electric shock.

Never use metallic scouring pads, brushes, coarse abrasive cleaners, strong alkaline solutions, flammable or toxic cleaning liquids on any surface.

Do not touch frozen surfaces with wet or damp hands, because damp object will stick or adhere to extremely cold surfaces.

Trouble shooting

Before calling for service, review this list. It may save you both time and expense. This list includes common occurrences that are not the result of defective workmanship or materials in this appliance.

Occurrence	Possible cause	Solution
Runing of refrigerator		
Refrigerator compressor does not run.	Refrigerator control is off.	Set refrigerator control. See setting the controls.
	Refrigerator is in defrost cycle.	This is normal for a fully automatic defrosting refrigerator. The defrost cycle occurs periodically.
	Plug at wall outlet is disconnected.	Make sure plug is tightly pushed into outlet.
	Power outage. Check house lights.	Call local electric company.
Refrigerator runs too much or too long	Refrigerator is larger than the previous one you owned.	This is normal. Larger, more efficient units run longer in these conditions.
	Room or outside weather is hot.	It is normal for the refrigerator to work longer under these conditions.
	Refrigerator has recently been disconnected for a period of time.	It takes some hours for the refrigerator to cool down completely.
	Large amounts of warm or hot food may have been stored recently.	Warm food will cause the refrigerator to run longer until the desired temperature is reached.
	Doors are opened too frequently or too long.	Warm air entering the refrigerator causes it to run longer. Open the door less often.
	Refrigerator or freezer door may be slightly open.	Make sure the refrigerator is level. Keep food and containers from blocking door. See problem section. OPENING/CLOSING of doors.
	Refrigerator control is set too cold.	Set the refrigerator control to a warmer setting until the refrigerator temperature is satisfactory.
	Refrigerator or freezer gasket is dirty, worn, cracked, or poorly fitted.	Clean or change gasket. Leaks in the door seal will cause refrigerator to run longer in order to maintain desired temperatures.
	Thermostat is keeping the refrigerator at a constant temperature.	This is normal. Refrigerator goes on and off to keep the temperature constant.

Occurrence	Possible cause	Solution
Temperatures are too cold		
Temperature in the freezer is too cold but the refrigerator temperature is satisfactory.	Freezer control is set too cold	Set the freezer control to a warmer setting until the freezer temperature is satisfactory.
Temperature in the refrigerator is too cold and the freezer temperature is satisfactory.	Refrigerator control is set too cold.	Set the refrigerator control to a warmer setting
Food stored in drawers freezes.	Refrigerator control is set too cold.	See above solution.
Meat stored in fresh meat drawer freezes.	Meat should be stored at a temperature just below the freezing point of water (32°F, 0°C) for maximum fresh storage time.	It is normal for ice crystals to form due to the moisture content of meat.
Temperatures are too warm		
Temperatures in the refrigerator or freezer are too warm.	Freezer control is set too warm.	Set the freezer or refrigerator control to a colder setting until the freezer or refrigerator temperature is satisfactory.
	Refrigerator control is set too warm. Refrigerator control has some effect on freezer temperature.	Set the freezer or refrigerator control to a colder setting until the freezer or refrigerator temperature is satisfactory.
	Doors are opened too frequently or too long.	Warm air enters the refrigerator/ freezer whenever the door is opened. Open the door less often.
	Door is slightly open.	Close the door completely.
	Large amounts of warm or hot food may have been stored recently.	Wait until the refrigerator or freezer has a chance to reach its selected temperature.
	Refrigerator has recently been disconnected for a period of time.	A refrigerator requires some hours to cool down completely.
Temperature in the refrigerator is too warm but the freezer temperature is satisfactory.	Refrigerator control is set too warm.	Set the refrigerator control to a colder setting.

Occurrence	Possible cause	Solution
Sound and noise		
Louder sound levels when refrigerator is on.	Today's refrigerators have increased storage capacity and maintain more even temperatures.	It is normal for sound levels to be higher.
Louder sound levels when compressor comes on.	Refrigerator operates at higher pressures during the start of the ON cycle.	This is normal. The sound will level off as the refrigerator continues to run.
Vibrating or rattling noise.	Floor is uneven or weak. Refrigerator rocks on the floor when it is moved slightly.	Be sure floor is level and solid and can adequately support refrigerator.
	Items placed on the top of the refrigerator are vibrating.	Remove items.
	Dishes are vibrating on the shelves in the refrigerator.	It is normal for dishes to vibrate slightly. Move dishes slightly. Make sure refrigerator is level and firmly set on floor.
	Refrigerator is touching wall or cabinets.	Move refrigerator so that it does not touch the wall or refrigerator.
Water/Moisture /Ice inside refrigerator		
Moisture collects on the inside walls of the refrigerator.	The weather is hot and humid which increases the rate of frost buildup and internal sweating.	This is normal.
	Door is slightly open.	See problem section opening/closing of doors.
	Door is opened too often or too long.	Open the door less often.
Water/Moisture /Ice outside refrigerator		
Moisture forms on the outside of the refrigerator or between doors.	Weather is humid.	This is normal in humid weather. When humidity is lower, the moisture should disappear.
	Door is slightly open, causing cold air from the inside the refrigerator to meet warm air from the outside.	This time, close the door completely.

Occurrence	Possible cause	Solution
Odors in refrigerator		
	Interior needs to be cleaned.	Clean interior with sponge, warm water and baking soda.
	Food with strong odor is in the refrigerator.	Cover food completely.
	Some containers and wrapping materials produce odors.	Use a different container or brand of wrapping materials.
Opening/Closing of doors/Drawers		
Door(s) will not close.	Food package is keeping door open.	Move packages that keep door from closing.
Door(s) will not close.	Door was closed too hard, causing other door to open slightly.	Close both doors gently.
	Refrigerator is not level. It rocks on the floor when it is moved slightly.	Adjust the height adjusting screw.
	Floor is uneven or weak. Refrigerator rocks on the floor when it is moved slightly.	Be sure floor is level and can adequately support refrigerator. Contact carpenter to correct sagging or sloping floor.
	Refrigerator is touching wall or cabinets.	Move refrigerator..
Drawers are difficult to move.	Food is touching shelf on top of the drawer	Keep less food in drawer.
	Track that drawer slides on is dirty.	Clean drawer and track.
Other	Please thoroughly read this manual.	

When replacing PANEL

(Be sure to read before replacing panel.)

When replacing panels (A,B,C,D),contact a qualified service representative to perform this operation,and follow these important steps.

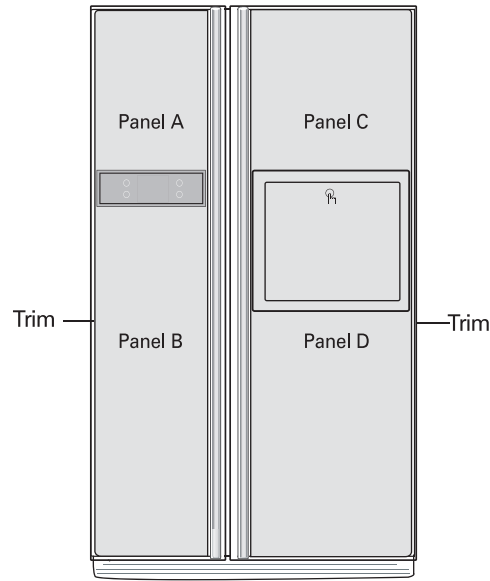

CAUTION

1. Avoid damaging the Panel. If damaged,it may cause personal injury.
2. When using glass as a material for panel,tempered glass must be use. Ordinary glass may cause personal injury if broken.
3. The total weight of the Panels(A,B,C,D)to be replaced should not weight more than 15kg. If it overweight,the hinge strength may be decreased, resulting in door Sagging etc.
4. The thickness of the Panel in the Trim assembly is 3.2~3.5mm.
5. Size of Panel(Width×Height)
 - Panel (A) : 381.5 mm×477mm
 - Panel (B) : 381.5 mm×1033.5mm
 - Panel (C) : 497.5 mm×477mm
 - Panel (D) : 497.5 mm×785mm

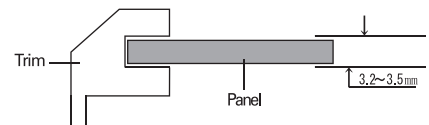

 Caution to use refrigerator

In changing glass of the door,glass on the front door can be broken, resulting personal injury .So handle with care.

Product Specifications

MODEL		GR-C2275NRK/GR-C2275NFK
Climate Class		T
Class Of Equipment		I
Capacity	Efficient Capacity Total(Gross/Net) (L)	548/511
	Freezer Compartment(Gross/Net) (L)	200/163
	Refrigerator Compartment(Gross/Net)(L)	348/348
Dimensions	Width (mm)	895
	Depth (mm)	728
	Height (mm)	1757
Rated Voltage & Frequency (V~/Hz)		220/50
Rated Current (A)		0.78
Defrosting Input (W)		260
Energy Consumption (kW·h/24h)		1.15
Freezer capacity (kg/24h)		12.0
Refrigerant (g)		R600a, 80 g
Net Weight (kg)		128
Noise(level) /dB(A)		39

Accessories

MODEL		GR-C2275NRK/GR-C2275NFK			
Freezer Compartment	Shelf	—	Shelf(Normal)	4	
	Lamp	—	Shelf(Folding)	—	
	Drawer	4	Snack Drawer	—	
	Automatic Ice Maker	—	Lamp	2	
	Ice making Compartment	1	Vegetable Drawer	3	
	Door Rack	—	Miracle Zone	—	
Owners Manual Assembly	1)Owners Manual	1	Refrigerator Compartment	Humidity Switch	3
	2)Card,Certification	1		Conversion Switch	—
	3)Hinge Sheet	4		Nano_Carbon	1
Home Bar	1		Wine Holder	1	
Lower Cover	1		Can Sever	—	
Water Filter Box	—		Egg Box	1	
Water Pipe Tube	—		Milk Product corner	1	
			Door Rack	4	

목차

머리말	기재사항(등록)	59
	안전을 위한 주의사항	59
	안전을 위한 주의사항	60
	각 부품의 명칭	67
설치	설치장소	68
	문 분리	69
	문 조립	70
	냉동실과 냉장실문의 높이가 다를 경우	70
	냉장실 문이 냉동실 문보다 낮을 경우	70
작동	시작	71
	온도 및 기능 조절	71
	와인걸이	73
	제빙	73
	홈바	74
	탈취기능	74
	달걀 보관통	75
	야채칸의 습도조절	75
음식보관을 위한 제안	음식의 보관 위치	76
	음식 보관	77
유지보수	부품을 분해하는 방법	78
	일반 정보	79
	청소	79
	고장수리	80
	패널을 교체 할 때	84
제품 규격/ 제품 부속품	제품 규격	85
	제품 부속품	85



- 이 제품은 220V/50Hz 전용 제품입니다.
- 110V지역에서 사용하려면 2.0KVA 이상의 변압기를 구입해서 사용하세요.
- 50Hz 이외의 지역에서는 사용할 수 없습니다.

기재사항(등록)

본체의 냉장실 뒷부분이나 안쪽 케이스에 모델번호와 일련번호가 부착되어 있습니다. 귀하의 구매사실에 대한 기록으로, 본 설명서의 아래 내용을 기재하여 보관하여 주십시오. 또한 영수증도 함께 첨부하여 두십시오

구매일자 : _____
 판매처 상호 : _____
 판매처 주소 : _____
 판매처 전화번호 : _____
 모델번호 : _____
 일련번호 : _____

안전을 위한 주의사항

사용하기 전에 본 냉장고는 문서상의 설치 지침에 따라 올바르게 설치, 배치되어야 한다.

냉장고를 벽에서 옮길 때는, 전원코드가 구겨지거나 손상되지 않도록 주의하여 주십시오.

냉장고를 작동시킨 후, 특히 손이 젖어 있는 경우에는 냉동실의 차가운 내벽을 만지지 마십시오.

젖은 손으로 만지면 전기충격을 받거나 상처를 입을 수 있습니다.

전원코드를 가공 처리하거나, 심하게 구부리고 당기고, 비틀어 손상시키면, 화재나 감전의 위험이 생길 수 있습니다. 냉장고가 적절히 접지되어 있는지 확인하십시오.

냉동실에 유리잔을 넣으면 내용물이 얼면서, 깨질 수 있으므로 넣지 마십시오. . . 자동 제빙기의 얼음 저장통 안에 손을 집어 넣어서는 안된다. 자동제빙기의 동작에 의해 상처를 입을 수도 있다.

냉장고 문에 기어오르거나, 앉거나, 위에 올라서거나 매달리면, 냉장고에 손상을 줄 수 있으며, 뒤집히는 경우는 인명사고를 야기할 수 있습니다.

연장코드를 사용하지 마십시오
전원플러그의 접근성
전기코드 교체

가능하면, 냉장고는 자체 콘센트에 연결하고, 다른 가전제품 등을 함께 사용함으로써, 과부화되어 정전되지 않도록 하여 주십시오.

냉장고에 사고가 발생했을 때, 신속하게 플러그를 뽑 수 있는 위치에 설치해야 합니다.

전원코드가 손상된 경우에는, 생산자나 자체 서비스센터, 또는 전문 기술자에게 수리를 요청하여 위험을 방지합니다.

전원 플러그 길이를 연장하거나 수정하여 사용하지 마세요.

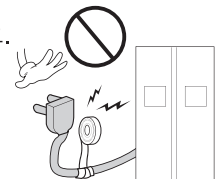



안전을 위한 주의사항

기본 안전 주의사항

본 가이드에는 중요한 안전관련 내용이 담겨있습니다.

내용을 숙지하시고 준수하여 주십시오.

 이 표시는 안전 경고 기호입니다. 안전 메시지를 사용자에게 전함으로써 인체의 사상 또는 제품의 손상과 같이 발생 가능한 위험 상황을 경고하기 위한 것입니다. 모든 안전 메시지를 따라 주시기 바라며, 위험을 나타내는 용어로는 위험, 경고 또는 주의, 이 세가지로 구분되어 있습니다. 각각의 뜻은 다음과 같습니다:

 **위험**: 지시사항을 따르지 않을 경우, 사상의 위험이 있습니다.

 **경고**: 지시사항을 위반 하였을 경우 상해나 사망이 발생할 수 있습니다.

 **주의**: 주의하지 않을 경우, 위험스러운 상황이 발생할 수 있는 경우로, 경미한 또는 중간정도의 상해의 위험 또는 제품에 손상을 일으킬 수 도 있습니다.

모든 안전 메시지에서는 위험상황을 확인시키면서, 상해의 가능성을 줄이는 방법과 지시사항을 따르지 않았을 경우에 발생할 수 있는 상황에 대해 알려줍니다.

경고

제품을 사용하면서 발생할 수 있는 화재, 감전 또는 상해의 위험을 줄이기 위해서는 다음의 기본적인 안전주의사항을 따라주시기 바랍니다. 본 기기를 사용하기 전에 다음의 지시사항을 숙지하여 주십시오.

1. 전원을 연결할 때

전용 콘센트를 사용하여 주십시오.

하나의 콘센트에 여러 개의 기기를 연결할 경우, 화재의 위험이 있습니다.

전기회로차단으로 인해 식품이 상할 수 있으며 디스펜서에서의 누수 가능성이 있습니다.

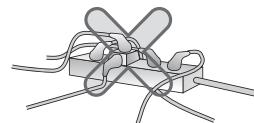

전원 플러그를 위로 향하게 하거나 냉장고 뒷면에 꽂아 끼지 않도록 합니다.

물이 흘러 들어가거나 플러그가 손상될 수 있어 화재나 감전의 위험이 있습니다.

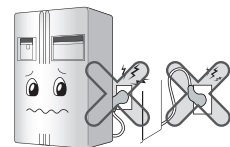

전원 코드가 구부러지거나 무거운 물체로 누르면 손상될 수 있습니다.

전원코드가 손상되면 화재나 감전의 위험이 있습니다.



전원 플러그 길이를 늘리거나 바꾸지 마십시오.
전원 코드 등에 손상을 줌으로써 감전이나 화재를 일으킬 수 있습니다.

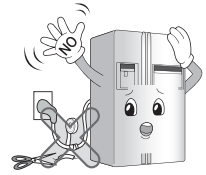

냉장고의 실내등을 청소, 조정 및 교체할 경우에는 먼저 전원 플러그를 빼주십시오.
- 감전이나 상해의 위험이 있습니다.
- 냉장고 실내등을 교체할 때, 소켓 안에서 전기 스파크가 일어나지 않도록 방지하는 고무링이 떨어지지 않도록 주의합니다.

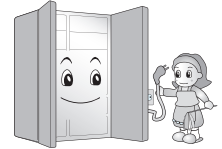

젖은 손으로 코드를 잡아당기거나, 전원플러그를 만지지 마십시오.
- 감전이나 상해의 위험이 있습니다.

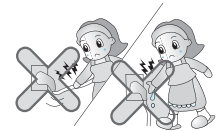

전원 플러그의 물기나 먼지를 제거한 후, 핀의 끝부분에 단단히 끼워 넣습니다.
먼지, 물기 또는 불안정한 연결은 화재나 감전의 원인이 됩니다.

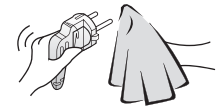

접지를 확인하여 주십시오.
접지가 잘 되지 않은 경우, 방전과 감전의 위험이 있습니다.

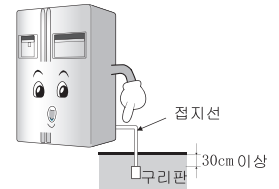

전원코드나 전원 플러그가 고장났거나 콘센트 구멍이 헐거운 경우에는 사용하지 마십시오.
감전이나 단선의 위험으로 화재가 발생할 수 있습니다.

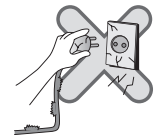

2. 냉장고를 사용할 때
냉장고에 무거운 물체나 위험한 물체(액체가 담긴 통)를 올려놓지 않습니다.
문을 여닫을 때, 물체가 떨어져서 상해나 화재 또는 감전의 위험이 있습니다.



습기가 있는 곳이나 물이나 비가 튄 장소에 냉장고를 설치하지 마십시오.
전기부의 절연체 기능이 떨어져서 누전이 발생할 수 있습니다.

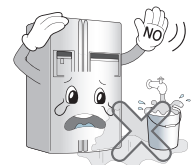

2. 냉장고를 사용할 때
냉장고의 문이나, 문 선반 또는 냉장실/냉동실의 훔바에
매달리지 마십시오.
냉장고가 넘어지거나 손을 다칠 수 있습니다.
특히 아이들의 주의를 요합니다.

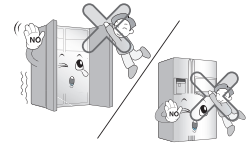

에테르, 벤젠, 알코올, 약품, LP 가스,
스프레이 또는 화장품 등의 인화성 물질을
냉장고에 보관하거나 근처에서 사용하지 마십시오.
폭발이나 화재의 위험이 있습니다.

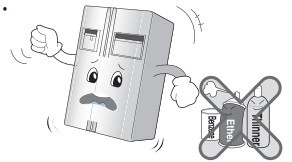

탈취를 위하여 냉장고 안에 초를 켜놓지 않도록
합니다.
폭발이나 화재의 위험이 있습니다.

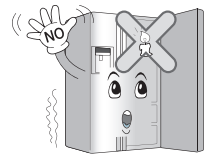

얼음통이나 얼음 디스펜서에 손을 넣지 마십시오.
제빙기의 작동으로 다칠 수 있습니다.



냉장고에 약품 등을 보관하지 않습니다.
엄격한 온도기준을 따라야 하는 물질을 보관했을
때, 품질이 떨어지거나 예상치 않은 반작용으로
인해 위험을 초래할 수 있습니다.



가연성 스프레이를 냉장고 근처에서 사용하지
않습니다.
화재의 위험이 있습니다.

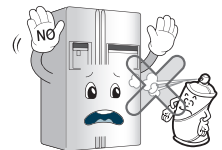

온열기의 사용을 금합니다.
화재의 위험이 있습니다.

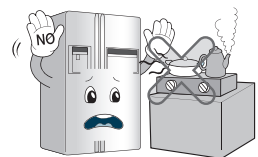

화병, 컵, 화장품, 약품 또는 물이 담겨있는 용기 등을 냉장고에 올려놓지 않습니다.
화재, 감전 및 낙상의 위험이 있습니다.

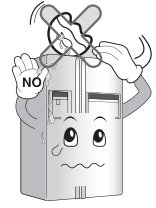

침수된 냉장고는 검사후 사용합니다.
화재나 감전의 위험이 있습니다.

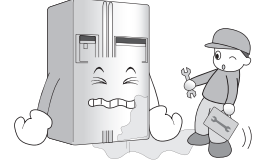

가스 누출의 경우, 냉장고나 콘센트를 만지지 말고 즉시 실내를 환기시킵니다.

- 스파크에 의한 폭발로 화재나 화상의 위험이 있습니다.
- 본 냉장고는 환경친화냉매인 천연가스 (R600a)를 사용하기 때문에 소량의 가스만으로도 (80~90g) 인화할 수 있습니다. 냉장고의 운송, 설치 및 사용중에 발생한 손상으로 가스가 누출되면, 스파크로 인해 화재나 화상이 발생할 수 있습니다.

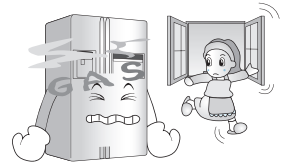

냉장고의 안쪽이나 바깥쪽에 물을 뿌리거나 벤젠이나 신너로 청소하지 않습니다.
(R600a 모델만 적용)

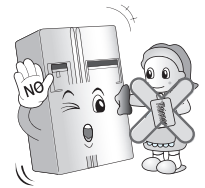

이상한 냄새나 연기가 냉장고에서 나면, 즉시 전원 플러그를 빼고 서비스 센터에 연락합니다.
화재의 위험이 있습니다.

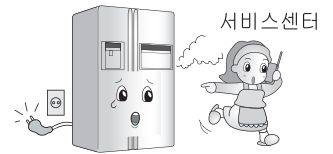

공인받은 엔지니어이외에 누구도 본 냉장고를 분해, 수리 또는 개조해서는 안됩니다.
상해, 감전 및 화재의 위험이 있습니다.

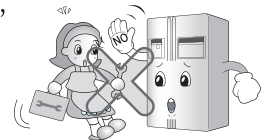

가정용 용도 이외의 목적으로 냉장고를 사용해서는 안됩니다.
(약품이나 검사물질 보관, 선상에서의 사용 등)
화재, 감전, 보관물질의 변질 또는 화학적 반응과 같은 예상치 않은 위험상황을 초래할 수 있습니다.

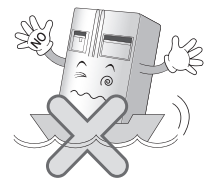

2. 냉장고를 사용할 때
냉장고를 버릴 때에는 문의 패킹물질을 제거합니다.
어린아이가 갇힐 수 있습니다.



단단하고 평평한 바닥에 냉장고를 설치합니다.
불안정한 곳에 냉장고를 설치하면, 문을 열고 닫을 때 냉장고가 넘어져 사망할 수 있습니다.

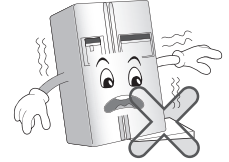

냉장고의 냉풍출구, 바닥이나 뚜껑, 또는 뒷부분의
내열 그릴 (배출구멍)에 손이나 금속막대를
넣지 않습니다.

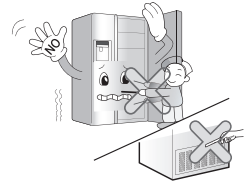

감전이나 상해의 위험이 있습니다.
냉장고를 버릴 때는 동사무소에 연락합니다.
전자제품과 가구와 같은 대용량 생활 쓰레기를 버릴
때는 해당 지역 동사무소에 신고해야 합니다.

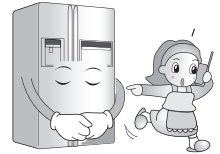

⚠ 주의

이 규정을 위반할 경우에는 상해나 집이나 가구에 손상을 줄
수 있습니다.
항상 주의하여 주십시오.

젖은 손으로는 냉동실의 식품이나 용기를
만지지 않습니다.
동상의 위험이 있습니다.

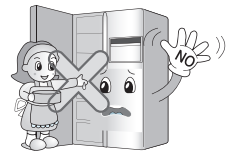

얇은 크리스탈 컵이나 세라믹용기에 얼음을
넣지 마십시오.
컵이나 세라믹용기가 깨져 다칠 수 있습니다.

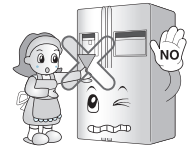

전기가 나가면, 얼음통에서 얼음을 빼어줍니다.
(디스펜서가 장착된 모델의 경우)
장시간 전기가 공급되지 않으면 얼음이 녹아
바닥을 망가뜨릴 수 있습니다.
장기간의 단전이 예상되면, 얼음통에서 얼음을
빼주십시오.

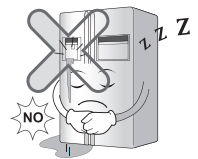

자동제빙기에는 식수만 연결합니다.
(디스펜서가 장착된 모델의 경우)
그렇지 않으면, 위험을 초래할 수 있습니다.

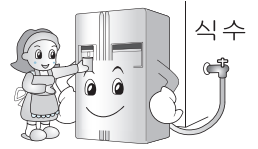

플러그를 다시 연결하려면 5분 이상 경과한 후에
연결하여 주십시오.
냉동실의 기능이 떨어질 수 있습니다.



코드만 잡아 전원 플러그를 당기면 안됩니다.
플러그 자체를 잡아 당깁니다.
감전이나 누전으로 인한 화재의 위험이 있습니다.



습기가 있는 곳이나 물이나 비가 튀는 장소에
냉장고를 설치하지 마십시오.
전기부의 절연체 기능이 떨어져서 누전이 발생할
수 있습니다.



냉장고의 아래부분에 손을 집어 넣지 마십시오.
아래부분의 강철판에 다칠 수 있습니다.

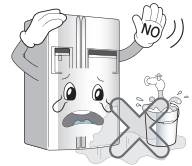

냉장고 앞쪽 아래부분과 뒤쪽 윗부분의 핸들
바를 이용하여 냉장고를 움직여 줍니다.
그렇지 않으면, 손이 미끄러져 다칠 수 있습니다.



냉장고 문을 열고 닫을 때는 주변에 있는
사람이 다칠 수 있으므로, 주의하여 주십시오.

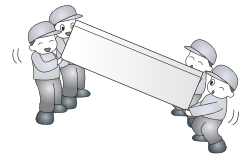

문을 열고 닫을 때 발이나 손이 좁은 틈에
끼거나, 모서리에 아이가 다칠 수 있습니다.

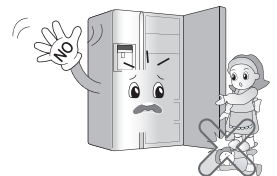

냉장고에 살아있는 동물을 집어넣지 마십시오.







주의

이 가전제품은 아동, 노약자, 지체부자유자 또는 지식과 경험이 부족한 분들을 위한 것이 아닙니다. 상기 분들은 안전을 위하여 안전책임자의 지도 또는 감독하에 이 제품을 사용할 수 있습니다.

어린 아이가 전자제품과 함께 놀지 않도록 감독해야 합니다.

경고

-  장치 봉입부나 내장 구조물의 환기구를 막지 않도록 하시오.
-  제상 작업 속도를 높이기 위해 제조업체가 권장하는 것이 아닌 기계 장치나 다른 방법을 사용하지 마시오.
-  냉동 회로를 손상하지 마시오.
-  제조업체가 권장하지 않는 전기 장치를 식품 저장실 안에 사용하지 마시오.
-  장치에 사용되는 냉매와 절연 가스는 특별한 폐기 처리가 필요합니다. 폐기할 때는 서비스 전문가나 자격을 갖춘 사람에게 문의하십시오.



본 제품에는 환경친화적 천연가스인 이소부탄 냉매(R600a)가 소량 들어 있지만, 가연성 물질입니다. 본 제품을 운반하거나 설치할 때는 냉동 회로의 어떤 부품도 손상되지 않도록 주의하십시오. 배관에서 누출되는 냉매는 화재나 눈 손상을 초래할 수 있습니다. 누출될 경우, 본 제품이 놓여지는 장소에 몇 분 동안 불꽃을 내거나 점화될 수 있는 물질을 피하고 해당 장소를 환기시키시오.

냉각 회로에 누출이 발생할 경우 가연성 가스가 발생하는 것을 방지하기 위해서 본 제품을 설치할 수 있는 공간의 크기는 사용되는 냉매의 양에 따라 다릅니다. 본 제품 내부의 R600a 냉매 8 그램에 해당하는 공간은 1 m²가 되어야 합니다. 해당 장비의 냉매량은 장비 내부의 표식판에 표시되어 있습니다. 손상된 기기가 보이는 장비는 사용하지 마시오. 의문이 생기면 해당 판매자에게 문의하십시오.

**아이들의 감금
경고**

⚠ 위험 : 아이들이 갇힐 수 있습니다.
냉장고를 폐기하기 전에: 문을 떼어내십시오.
선반들은 제자리에 내버려 두어, 아이들이 쉽게 기어올라가지 못하도록 합니다.
이 냉장고는 어른들의 보호없이, 유아나 노약자가 사용하여서는 안됩니다.
유아들이 가지고 놀지 않도록 하여 주십시오.

**이물질은 보관하지
마십시오**

가솔린이나 다른 인화성 물질 등을 냉장고 가까이에 보관하거나 사용하지
마십시오.

접지

전기 누전의 경우에는, 그라운딩 접지가 감전위험을 줄여줍니다.
감전사고를 막으려면, 본 제품을 접지하여 설치하십시오.
접지 플러그가 부적절하게 사용하면, 감전을 일으킬수 있습니다.
접지에 대한 안내가 완벽히 이해되지 않았거나, 또는 냉장고가 적절히
접지되었는지 의심이 가면, 전문 기술자나 서비스 엔지니어에게 문의하여
주십시오.

각 부품의 명칭

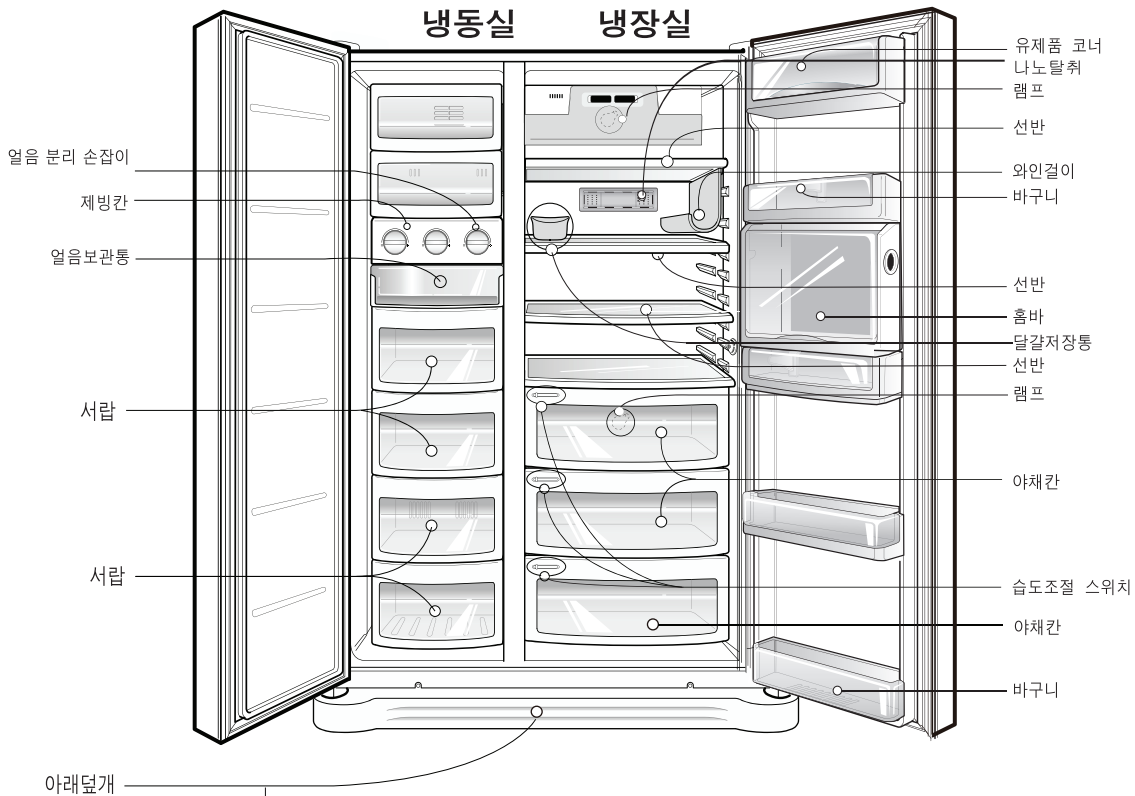

주석

- 기기에서 일부 부품들이 빠진것이 발견되면 그것들은 기타 모델에서만 사용되는 부품들일 수 있다.

**설치하기
좋은 장소를
선택합니다.**

설치장소

1. 사용하기 편리한 곳에 놓습니다.
2. 열기구나 직사광선, 습기가 높은곳 근처는 피해 주십시오.
3. 냉장냉동고의 주위에 적절한 공기의 흐름을 위해 양 측면 및 상단 부분에 충분한 공간을 마련하시고 또한 뒤쪽 벽으로부터 최소 2인치 (5cm)의 공간을 유지하십시오.
4. 5℃이하로 기온이 떨어지는 곳에는 설치하지 마십시오. 성능에 영향을 줄수 있습니다.
5. 진동을 막기 위해, 수평으로 설치해야 합니다.



폐기전의 처리

이 본체는 유동물질(냉각제, 윤활유)과 부품, 재활용할 수 있는 재질로 만들어져 있습니다. 모든 중요 재질은 폐기물 수집장소로 보내져 재활용할 수 있습니다. 지역 대리점에 수거를 문의하여 주십시오.

문 분리

⚠ 경고

감전위험

설치하기 전에, 냉장고에서 전기코드를 빼주십시오. 사망이나 심각한 상해의 위험이 있을 수 있습니다.
들어가는 문이 너무 작은 경우에는, 냉장고 문을 분리한 다음 가지고 들어갑니다.

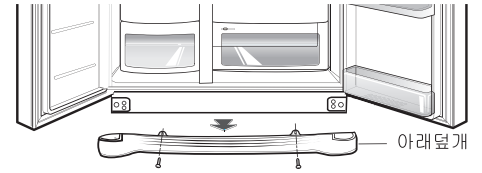

아래덮개 분리

아래덮개를 위로 올려 빼냅니다.

냉동실 문 분리

1) 경첩덮개 나사(hinge cover screw)를 풀러 덮개를 떼어냅니다.

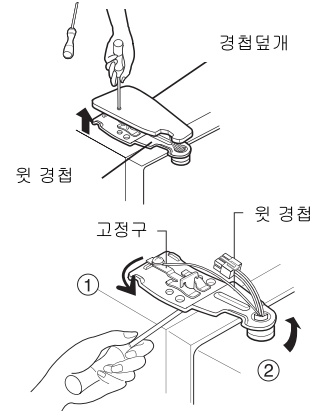

2) 고정구(keeper)를 반시계 방향으로 돌리고 (①), 윗 경첩(upper hinge)을 위로 올려 (②) 떼어냅니다.

⚠ 주의

■ 윗 경첩을 제거할 때는 문이 앞으로 떨어지지 않도록 유의하여 주십시오.

3) 냉동실 문을 위로 들어올려 떼어냅니다.

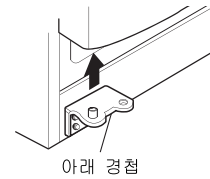

냉장실 문 분리

1) 경첩덮개 나사(hinge cover screw)를 풀러 덮개를 떼어냅니다. 접지선을 제외한 연결선이 있으면, 제거합니다.

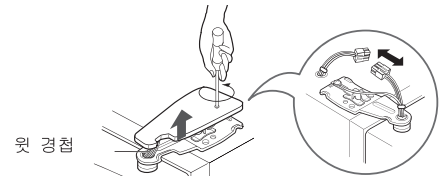

2) 고정구를 시계방향으로 돌리고 (①), 윗 경첩(upper hinge)을 위로 올려 (②) 떼어냅니다.

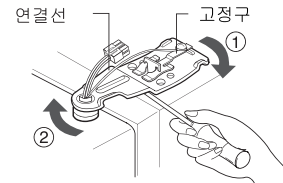

3) 냉장실 문을 위로 들어 올려 떼어냅니다.

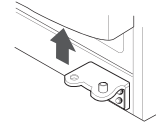

냉장고 운반

오른쪽 그림에서와 같이 냉장고를 운반합니다.

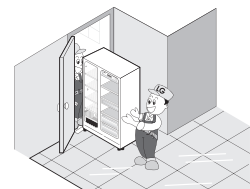

문 조립

출입문을 통과한 후, 분해순서의 역순으로 조립합니다.

냉동실과 냉장실문의 높이가 다를 경우

냉장고를 사용하시다가 냉동실 문이 냉장실 문보다 낮을 경우 제품에 동봉된 투명시트를 삽입하여 조절해 주세요.

- 높이가 낮은 문쪽의 문을 분리 하고(그림①) 과 같이(+)형 드라이버를 이용하여 하단 한지의 나사를 푼 다음(그림②) 하단 한지와 하단 경첩 사이에 투명시트를 삽입한 후 나사로 고정시킵니다.
- 높낮이가 맞춰질 때까지 투명시트를 추가 하십시오. (총4개 동봉되어 있음.)

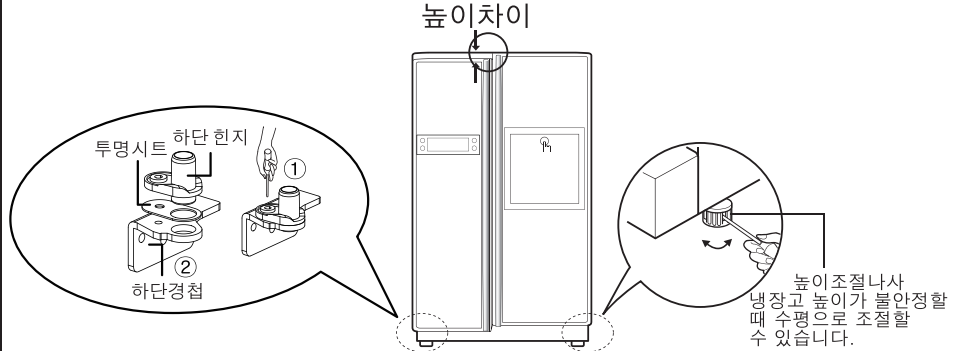

냉장실 문이 냉동실 문보다 낮을 경우

냉장고를 사용하시다가 냉장실 문이 냉동실 문보다 낮을 경우 조절해 주세요.

1. 조절용 공구③번 넓은 쪽을 이용하여 풀림방지 너트①번을 (↻) 시계 방향으로 회전시켜 풀림방지 너트조임을 느슨하게 만들어주세요.
2. 조절용 공구③번 좁은 쪽을 이용하여 조절 한지 핀②번을 (↻) 시계 방향 또는 (↺) 반시계 방향으로 회전시키며 냉장실 문과 냉동실 문의 높이 차이를 맞추어 주세요.
3. 문의 높이를 맞춘 후 풀림 방지 너트를 (↻) 반시계 방향으로 끝까지 조여 주세요.

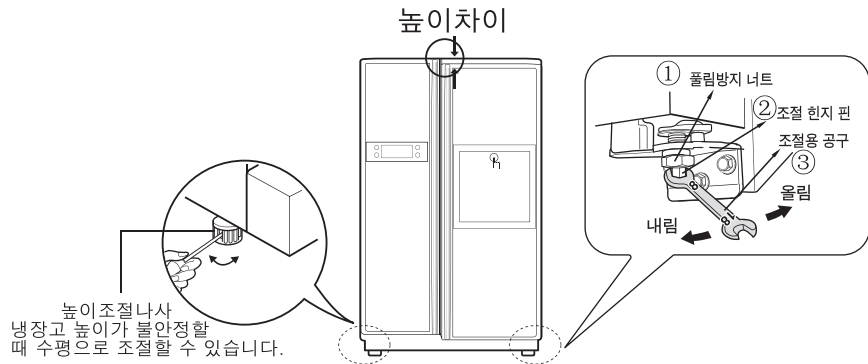

주의

문 높이를
조절한 후에
다음 순서

너무 과도하게 높이조절을 하지 말아 주세요. 한지 핀이 빠질 수 있습니다.

(높이 조절 기능범위 : 최대 5mm)

높이조절 나사를 조정하여 앞쪽의 높이를 높이면 문을 부드럽게 닫을 수 있습니다. 문이 적절하게 닫히지 않으면, 냉장고 성능에 영향을 줄 수 있습니다.

1. 냉장고를 설치하는 동안 쌓인 쓰레기를 치우고, 냉장고를 깨끗이 닦아줍니다.
2. 와인코너, 달걀 보관통 등과 같은 부속품을 제 위치에 설치합니다. 하역/설치 도중 발생할 수 있는 손상을 막기 위해 함께 포장되어 있습니다.
3. 전원 코드(또는 플러그)를 콘센트에 꽂습니다. 다른 전기제품을 같은 콘센트에 꽂지 마십시오.

시작

냉장고를 먼저 설치했을 때는 신선하거나 냉각된 식품으로 채우기 전에 정상 동작온도를 2-3 시간동안 안정시킵니다.
동작이 중단되면 다시 시작하기 전에 몇분을 기다립니다.

온도 및 기능 조절

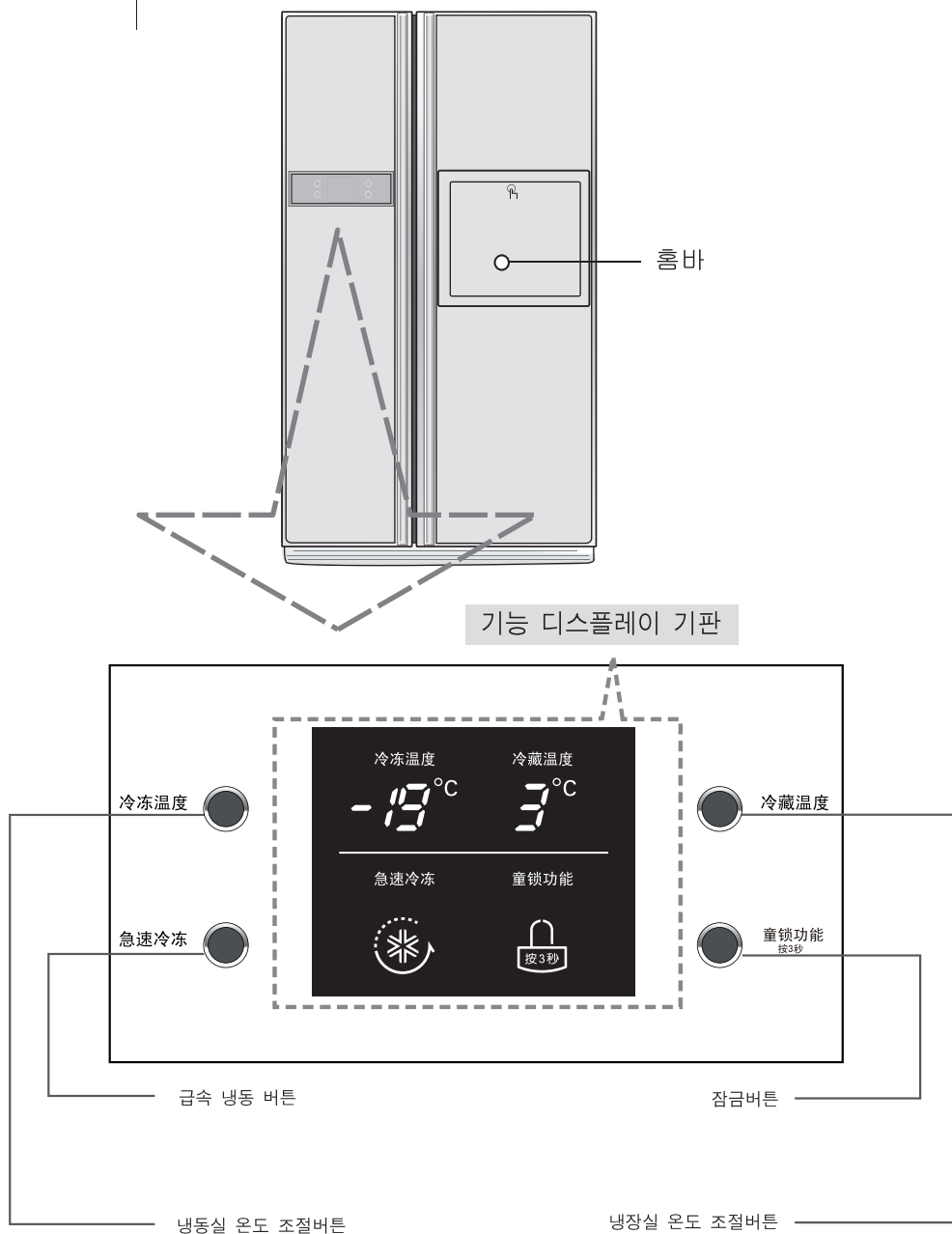

냉동실 온도조절법

냉동실과 냉장실의 온도를 조절할 수 있습니다.

냉동실 온도조절

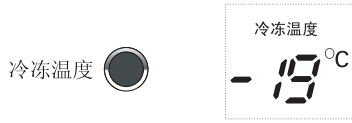

설정온도

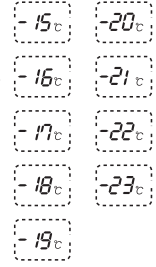

※ 冷冻温度 버튼을 누를 때마다, (-19°C → -20°C → ... → -23°C → -15°C → ... → -19°C) 순서로 반복됩니다.

냉장실 온도조절법

냉장실 온도조절



설정온도

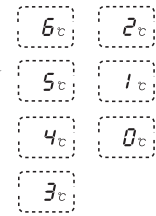

※ 冷藏温度 버튼을 누를 때마다, (3°C → 2°C → ... → 0°C → 6°C → ... → 3°C) 순서로 반복됩니다.

- 실제 내부 온도는 음식의 상태에 따라 다를 수 있습니다. 이는 설정온도가 냉장고 안의 실제온도가 아니라, 목표온도이기 때문입니다.
- 처음에는 냉장기능이 약합니다. 2-3일 정도 냉장고를 사용한 후에 위와 같이 온도를 조절하여 주십시오.

급속냉동

급속냉동을 위해서는 이 기능을 선택합니다.

- 急速冷冻 버튼을 누를 때마다, “겨짐”과 “꺼짐”이 반복됩니다.
- 급속 냉동 버튼을 누르면 겨짐 상태에 화살표 그림이 나타납니다.
- 정해진 시간이 지나면, 급속 냉동기능은 자동으로 해제 됩니다

急速冷冻



겨짐 꺼짐

잠금

이 버튼은 다른 버튼의 작동을 멈춥니다.

- 3초 이상 童锁功能 버튼을 누를 때마다, 잠금이나 해제가 반복됩니다.
- 童锁功能 잠금 버튼 사용 후 해제 할 때까지는 다른 버튼을 사용할 수 없습니다. 잠금 상태 일 때 다른 버튼을 눌렀을 경우 잠금 버튼에 불이 3번 깜박거리며 현재 잠금 상태임을 알려줍니다.

童锁功能 按3秒



잠금 잠금해제 (플림)

문열림 경고기능

문이 열린 채로 1분 이상 경과하면, 경고음이 3번 들립니다. 30초 간격으로 발생하는 이 경고음은 문을 제대로 닫으면 멈춥니다. 냉장실과 냉동실의 문이 제대로 닫힌 이후에도, 경고음이 멈추지 않으면, 지역 서비스 센터로 문의하여 주십시오.

자가진단 (오작동 감지)

문제가 발생하면 자가진단 기능이 작동합니다. 본체에 오류가 발생하면, 전원을 끄지 말고, 즉시 지역 서비스 센터로 연락하여 주십시오. 전원이 꺼지면, 서비스 엔지니어가 오작동의 원인을 감지하는데 많은 시간이 소요됩니다. 오류가 발생하면, 어떠한 기능선택버튼으로도 온도설정을 바꿀 수 없습니다.

와인걸이 조정

와인 걸이

와인코너의 측면에 병을 보관할 수 있으며, 어느 선반에도 부착할 수 있습니다.

와인걸이를 낄 때 :

(①) 번처럼 와인걸이를 위로 잡고, 선반에 매달려 있는 부분에 낄 후, (②) 번처럼 와인걸이를 아래로 끌어 당겨주십시오.

와인걸이를 뺄 때 :

와인걸이를 잡아 (③) 번처럼 위로 들어 올려, (④) 번처럼 안쪽으로 당깁니다.

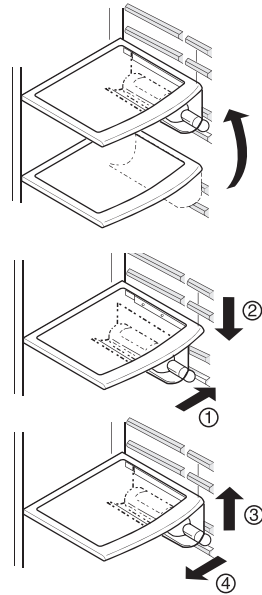

제빙시

제빙

- 제빙칸에 있는 제빙상자에 얼음을 채웁니다. 물을 꼭 채우면, 얼음이 잘 잘라지지 않고, 물이 넘쳐 얼음에 엉겨 붙을 수 있습니다.

- 제빙칸의 얼음분리손잡이를 돌리면, 얼음이 얼음보관 통으로 떨어집니다.

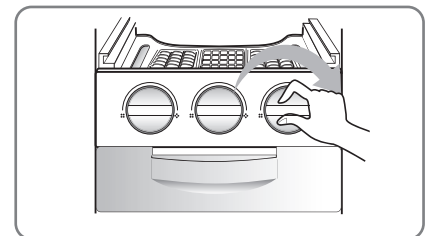
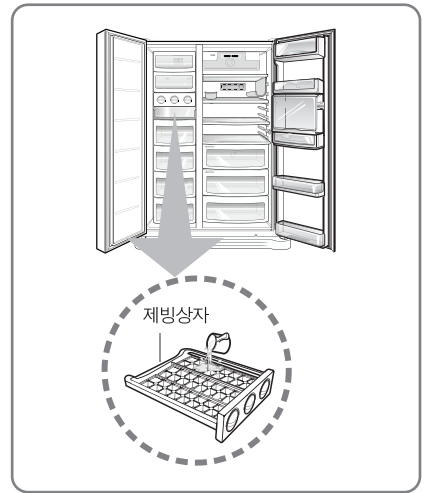

주석

- 얼음이 완전히 얼기 전에 얼음분리손잡이를 돌리면, 얼지 않은 물이 얼음보관 통에 떨어져 얼음에 엉겨 붙을 수 있습니다.

홈바

홈바 문을 엽니다.

사용법

- 냉장고 문을 열지 않고, 홈바의 문을 이용할 수 있으므로, 전기를 절약할 수 있습니다.
- 홈바의 문을 열면, 냉장실의 내부 램프 불이 켜져, 내용물을 쉽게 확인할 수 있습니다.

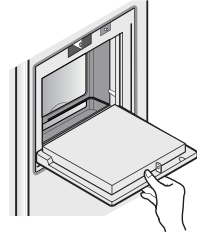

홈바 문에 물건을 얹어놓지 마십시오

- 홈바 문을 도마로 사용하지 마십시오. 또한 날카로운 도구로 손상을 주지 마십시오.
- 팔을 기대거나 누르지 마십시오.

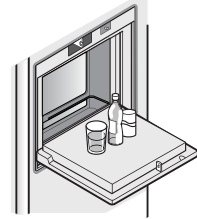

홈바 내부의 뚜껑을 떼어내지 마십시오

- 내부 커버가 없으면 홈바가 정상 작동하지 않습니다.



홈바 뚜껑에 무거운 물체를 올려놓거나 아이들이 매달리지 않도록 하여 주십시오

- 홈바 문이 고장날 수 있으며, 아이들이 다칠 수도 있습니다.

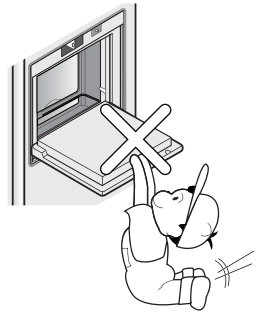

탈취기능

광촉매를 이용해 독한 냄새를 효과적으로 흡수하도록 하는 시스템으로, 음식보관에 어떠한 영향도 끼치지 않습니다.

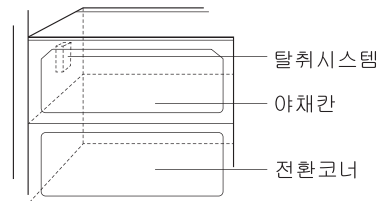

나노탈취

- ① 탈취제 덮개의 오른쪽 부분을 앞으로 당긴 후
- ② 그것을 오른쪽으로 움직이면서 전체를 잡아 당깁니다.

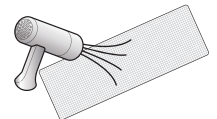
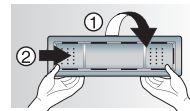

탈취제 재생 및 사용방법

탈취제는 헤어 드라이어를 사용하여 충분히 건조시킬 경우 재생을 통해 계속 사용합니다.

탈취 시스템 사용법

- 냉장실의 냉기흡입덕트에 설치되어 있으므로, 따로 설치할 필요가 없습니다.
- 음식을 보관할 때는, 밀폐용기를 사용하여 자극적인 냄새가 나지 않도록 하십시오. 냉장실내 다른 음식에 냄새가 났을 수 있습니다.

달걀 보관통

원하는 곳으로 달걀 보관통을 옮길 수 있습니다.

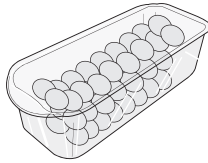

⚠ 주의

- 달걀 보관통을 얼음 저장통으로 사용하면, 깨질 수 있습니다.
- 냉동실이나 신선실에서 달걀 보관통을 보관하지 마십시오.

야채칸의 습도조절

야채나 과일을 저장할 때는 습도조절스위치를 왼쪽/오른쪽으로 돌려 습도를 조절할 수 있습니다.

고습

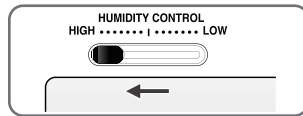

저습

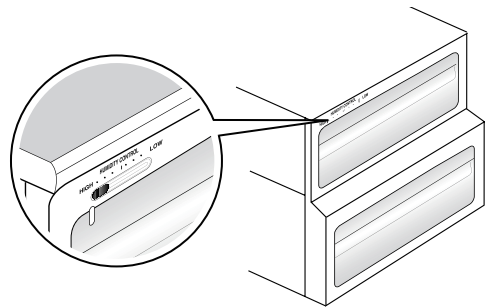
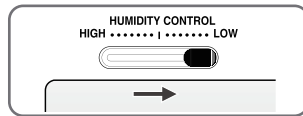

음식의 보관 위치

(각 부분의 명칭을 참조하십시오)

와인 길이

와인을 저장합니다.

냉동실 서랍

- 고기, 닭등은 얇은 포일로 싸 다음에 저장하여 주십시오.
- 마른것을 저장합니다.

유제품 코너

버터, 치즈와 같은 유제품을 저장합니다.

달걀 보관통

적당한 위치에 달걀 보관통을 놓습니다.

홈바

음료와 같이 자주 이용하는 음식을 보관합니다.

냉장실 선반

적절한 거리를 유지하며, 반찬과 같은 음식을 보관합니다.

냉장실 바구니

작게 포장된 음식이나 우유, 주스, 맥주와 같은 음료를 저장합니다.

야채서랍

야채나 과일을 보관합니다.

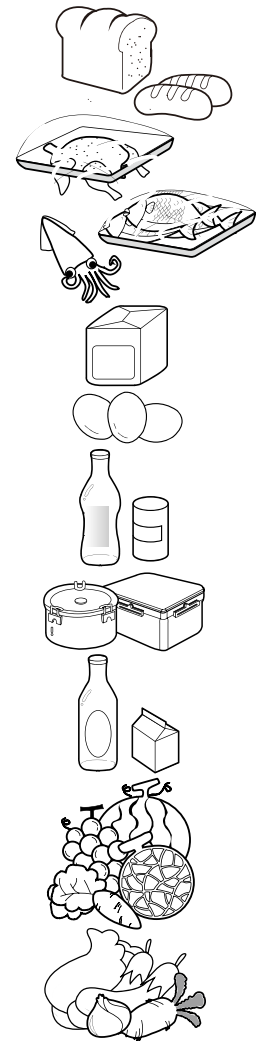

음식 보관

- 신선식품은 냉장실에 보관하여 주십시오. 식품을 어떻게 냉동하고 해동하느냐가 신선도와 향을 유지하는 중요 요소가 됩니다.
- 바나나, 멜론과 같이 저온에서 쉽게 상할 수 있는 식품을 저장하지 마십시오.
- 뜨거운 음식은 차갑게 식힌 후에 저장하여 주십시오. 냉장고에 뜨거운 음식을 넣으면 다른 음식들이 상하게 할 수 있으며, 전기료도 많이 듭니다.
- 비닐 랩을 싸거나 뚜껑있는 용기에 넣어 보관하여 주십시오. 수분이 날아가는 것을 막아줘 향과 영양을 보존하는 데 도움을 줍니다.
- 식품에서 공기가 빠져나가는 것을 막지 마십시오. 차가운 공기의 원활한 순환이 냉장고의 온도를 일정하게 유지시켜 줍니다.
- 문을 자주 열지 마십시오. 문을 열면 따뜻한 공기가 냉장고 안으로 유입되어 온도가 올라가는 원인이 됩니다.
- 냉장고 문에 너무 많은 식품을 보관하면 문을 완전히 닫지 못할 수 있습니다.

냉동실

- 냉동실에 병제품을 보관하지 마십시오. 내용물이 얼면 깨질 수 있습니다.
- 해동된 제품을 다시 얼리지 마십시오. 향과 영양이 손실됩니다.
- 아이스크림과 같은 냉동식품을 장기간 저장할 때는 냉동실 문에 보관하지 마시고, 선반에 놓아주십시오.
- 특히 금속으로 된 냉동 식품 또는 용기를 젖은 손으로 만지거나, 유리 제품을 냉동실에 넣어서는 안됩니다.

주의

- 내부 재료들이 얼었을 때, 자칫하면 동상에 걸리거나 재료들이 깨어져서 부상을 입을 수도 있습니다.

냉장실

- 냉장실의 맨 위 선반에 습도가 많은 음식을 놓지 마십시오. 차가운 공기를 직접적으로 맞아 얼 수 있습니다.
- 냉장실에 보관하기 전에 식품을 항상 깨끗이 닦아 주십시오. 야채와 과일은 씻어서 닦아내고, 포장된 식품도 닦아 내어, 인접해 있는 다른 식품이 상하지 않도록 하여 주십시오.
- 달걀을 보관통에 저장할 때는 신선한 달걀인지 확인하고 세워서 보관하여 신선함이 오래가도록 합니다.

주석

- 냉장고를 뜨겁고 습도 높은 장소에 설치하고, 문을 자주 열며 야채를 많이 보관하면, 이슬이 맺힐 수 있으나, 성능에는 영향을 미치지 않습니다. 걸레로 이슬을 닦아주십시오.

부품을 분해하는 방법

주석

- 분해는 조립의 역순으로 실시합니다.
분해, 조립을 하기 전에 전원 플러그를 반드시 뽑아야 합니다.
부품을 분해하기 위해 무리한 힘을 가해서는 절대로 안됩니다.
부품들이 손상될 수 있습니다.

도어 랙과 지원

도어 랙의 양쪽을 잡고 ①번 방향으로 올린 후 ②번 방향으로 당기십시오.

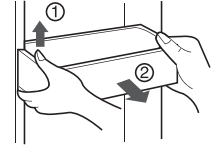

냉장실 램프

표시부 ①에 공구를 넣은 후 공구를 앞쪽으로 밀면서 분리합니다. 공구는 일자 드라이버 같은 끝이 넓은 것으로 사용합니다. 냉장고에 최대 40W 전구가 사용되며, 서비스 센터에서 구입할 수 있습니다.

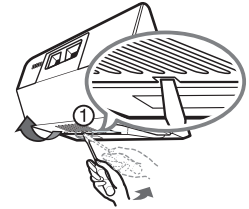

홈바

- 바구니 ①을 위로 향하게 하여 분리합니다.
- 커버 홈바 ②를 위로 향하게 하여 분리합니다.
- 바구니 ③을 위로 향하게 하여 분리합니다.

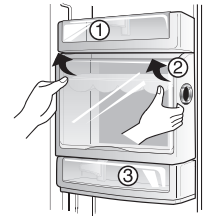

주석

- 야채실, 스낵코너와 홈바 뚜껑을 분리할 때는 냉장고 문에서 부품을 제거하여 주십시오.

야채칸 뚜껑

- 야채칸 뚜껑을 분리할 때는 야채칸을 약간 앞으로 당기고 ①, 야채칸 뚜껑의 앞부분을 ②와 같이 들어서 분리합니다.

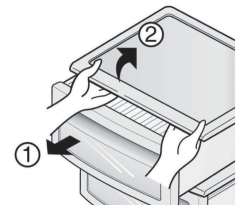

일반정보

휴가시 길지 않은 휴가기간 동안에는 냉장고를 작동시켜 놓는 것이 바람직 합니다. 냉동시킬 수 있는 식품은 장기간 보관을 위하여 냉동실에 보관합니다. 냉장고를 작동시키지 않으려면, 전원코드를 빼고, 내부를 깨끗이 청소하여 문을 열어 놓으면 냄새가 생기지 않습니다.

정전 2시간내에 복구되는 정전은 냉장고 온도에 영향을 미치지 않습니다. 하지만, 전원이 나가있는 동안은 냉장고 문 여는 횟수를 최소화하여 주십시오.

이사시 냉장고 내부에 있는 험거운 것들을 빼거나 단단히 고정 시켜주십시오. 높이조절 나사가 손상되지 않도록, 모두 바닥으로 돌려주십시오.

응축방지파이프 때때로 특히, 설치 직후에 냉장고 캐비닛의 외벽이 따뜻할 수 있습니다. 이는 냉장고 외벽에 이슬이 맺히는 것을 방지하기 위해 뜨거운 냉매가 응축방지 파이프에 유입되었기 때문이니, 놀랄 필요 없습니다.

주의

- 반드시 오링을 확인해야 합니다. 오링은 고무 재질로 되어 있으며, 전기적 스파크를 예방합니다.
- 오랫동안 켜져 있는 램프는 매우 뜨겁기 때문에 손으로 만져서는 안됩니다.

청소

냉장고를 깨끗이 유지하면 이상한 냄새가 나는 것을 방지할 수 있습니다. 음식물을 쏟은 경우에는 즉시 닦아주십시오. 즉시 닦지 않으면, 산패하고 플라스틱 표면에 얼룩을 남길 수 있습니다.

냉장고 외부 미지근한 물에 중성세제나 비누를 풀어, 냉장고 외부의 내구성이 강한 마감재를 닦아주십시오. 깨끗한 젖은 헝겊으로 닦아낸 뒤 말리십시오.

냉장고 내부 정기적으로 청소하여 주십시오. 베이킹소다나 순한 세제와 따뜻한 물로 구석구석 닦아주십시오. 닦아낸 후 말리십시오.

청소후 전원코드가 손상되지 않고 콘센트에 잘 끼워졌는지, 전원플러그가 발열되지 않았는지를 확인하여 주십시오.

경고

전기 부품(램프, 스위치, 조절기 등) 근처에서 청소하기 전에, 항상 전원코드를 콘센트에서 뽑아주십시오. 스폰지나 헝겊으로 과도한 습기는 닦아내어 전기부품에 물이나 다른 액체가 들어가 감전이 일어나지 않도록 하여 주십시오. 금속성의 연마패드나, 브러시, 저질의 연마제, 강 알칼리성액, 인화성/독성 세정제를 사용하지 마십시오. 젖은 손으로 냉동된 것의 표면을 만지지 마십시오. 젖은 손이 차가운 표면에 붙을 수 있습니다.

고장수리

서비스 요청을 하기 전에, 다음의 내용을 확인해 주시기 바랍니다. 귀하의 시간과 비용을 절감할 수도 있습니다. 다음 목록은 일반적인 증상을 나타낸 것으로, 제품의 결함에 의한 것이 아닙니다.

증상	확인사항	조치
냉장고의 작동		
냉장고 압축기가 작동하지 않는다	냉장고 조절기가 꺼져 있나요?	냉장고 조절기를 설정하세요. “조절기 설정” 부분을 참조하세요.
	냉장고가 제상주기에 있습니까?	완전 자동 제상시스템 냉장고에서는 정상작동입니다. 제상주기가 주기적으로 발생합니다.
	콘센트에 플러그가 빠져있나요?	플러그를 콘센트에 꼭 연결해 주세요.
	정전, 집안의 전등을 확인하세요.	전기회사에 연락하세요.
냉장고가 너무 오래, 너무 많이 작동한다.	냉장고가 이전에 소유했던 냉장고보다 용량이 큰가요?	정상입니다. 용량이 크고, 더욱 효율적인 냉장고는 더 오래 작동합니다.
	방 안이나 외부의 기온이 높은가요?	이런 상태에서는 냉장고가 오래 작동하는 것이 정상입니다.
	장기간 냉장고의 전원이 꺼져 있었나요?	냉장고의 온도가 완전히 차가워 지려면 몇 시간이 걸립니다.
	식하지 않은 음식을 많이 보관했나요?	냉장실 또는 냉동실이 설정온도에 다다를 때까지 기다려 주세요.
	문이 너무 자주, 너무 오래 오래 열려 있나요?	문이 열릴 때마다, 따뜻한 공기가 냉장실/냉동실로 들어옵니다. 문 여는 횟수를 줄여주세요.
	냉장실 또는 냉동실의 문이 살짝 열려 있나요?	냉장고의 높이를 맞춰주세요. 음식과 용기가 문을 막지 않도록 해주세요. “문 열림/닫힘” 부분을 확인하세요.
	냉장실 또는 냉동실의 가스켓이 더러워지거나, 찢어지거나 잘못 끼워져 있지 않나요?	가스켓을 청소하거나 교체하세요. 문에 틈새가 있으면, 설정온도를 유지하기 위해 냉장고가 더 오래 작동해야 합니다.
	냉장고의 온도계가 일정한 온도를 유지하고 있나요?	정상입니다. 냉장고는 일정한 온도 유지를 위해 작동과 중지를 반복합니다.

증상	확인사항	조치
온도가 너무 낮다.		
냉동실의 온도가 너무 낮고 냉장실의 온도는 적당하다.	냉동실 조절기가 너무 낮게 설정되어 있나요?	냉동실 온도가 만족스러운 수준으로 올라갈 때까지, 조절기의 온도를 올려주세요.
냉장실의 온도가 너무 낮고 냉동실의 온도는 적당하다.	냉장실 조절기가 너무 낮게 설정되어 있나요?	냉장실 온도를 올려, 조절기를 설정해주세요.
서랍에 보관한 식품들이 얼었다.	냉장실 조절기가 너무 낮게 설정되어 있나요?	냉장실 온도를 올려, 조절기를 설정해주세요.
신선육류서랍에 보관한 고기가 얼었다	육류/생선은 신선보관 시간을 극대화하기 위해, 물의 결빙점(32°F, 0°C) 바로 아래에서 보관되어야 합니다.	육류/생선의 내부 수분으로 인해 얼음 결정이 형성되는 것은 정상입니다.
온도가 너무 높다.		
냉장실 또는 냉동실의 온도가 너무 높다	냉동실 조절기가 너무 따뜻하게 설정되어 있나요?	냉동실 온도가 만족스러운 수준으로 올라갈 때까지, 조절기의 온도를 올려주세요.
	냉장실 조절기가 너무 높게 설정되어 있나요? 냉장실 조절기가 냉동실온도에 영향을 끼칩니다.	냉동실 온도가 만족스러운 수준으로 올라갈 때까지, 조절기의 온도를 올려주세요.
	문이 너무 자주, 너무 오래 열려 있나요?	문이 열릴 때마다, 따뜻한 공기가 냉장실/냉동실로 들어옵니다. 문 여는 횟수를 줄여주세요.
	문이 살짝 열려 있나요?	문을 꼭 닫아주세요.
	최근에 식히지 않은 음식을 많이 보관했나요?	냉장실 또는 냉동실이 설정온도에 다다를 때까지 기다려 주세요.
	장기간 냉장고의 전원이 꺼져 있었나요?	냉장고의 온도가 완전히 차가워 지려면 몇 시간이 걸려요.
	냉장실의 온도가 너무 높고 냉동실의 온도는 만족스럽다.	냉장실 조절기가 너무 높게 설정되어 있나요?

증상	확인사항	조치
소리와 소음		
냉장고가 작동할 때 큰 소리가 난다.	냉장고의 저장 용량이 많아지고 더 일정한 온도를 유지하고 있나요?	소리가 더 커지는 것이 정상입니다.
압축기가 작동되면 소리가 더 커진다.	ON 주기가 시작할 때 냉장고가 고압력에서 작동되나요?	정상입니다. 냉장고가 계속 작동할 때는, 소리가 줄어드는 것입니다.
진동음 또는 덜컹거리는 소음	바닥이 평평하지 않거나 약합니까? 냉장고를 약간 움직이면 바닥에서 흔들리니까?	바닥이 평평하고 단단하여 냉장고를 적절히 지지할 수 있도록 해주세요.
	냉장고 윗부분에 올려 놓은 것들이 움직이나요?	움직이는 것들을 옮겨주세요.
	냉장고 선반 위의 접시들이 진동하나요?	접시가 약간 진동하는 것은 정상입니다. 접시를 약간 다른 곳으로 움직여주세요. 냉장고가 설치된 바닥이 평평하고 단단한지 확인해 주세요.
	냉장고가 벽이나 캐비닛을 건드립니까?	냉장고를 조금 움직여 주세요.
냉장고 내부의 물/습기/얼음		
냉장고 벽에 습기가 찬다.	날씨가 덥고 습도가 높아, 성애가 끼고 물방울이 생길 확률이 높아졌나요?	정상입니다.
	냉장실 또는 냉동실의 문이 살짝 열려 있나요?	“문 열림/닫힘” 부분을 확인하세요.
	문이 너무 자주, 너무 오래 열려 있나요?	문 여는 횟수를 줄여주세요.
냉장고 내부의 물/습기/얼음		
문 사이나 냉장고 안에 습도가 높다.	습도가 높은 날씨인가요?	습도가 높은 날에는 정상입니다. 습도가 낮아지면, 이런 현상은 사라집니다.
	문이 약간 열려 있어, 냉장고 내부의 차가운 공기와 외부의 따뜻한 공기가 만나나요?	문을 잘 닫아주세요.

증상	확인사항	조치
냉장고에서의 냄새	냉장고 내부를 청소했나요?	스폰지, 따뜻한 물, 베이킹 소다로 내부를 청소해 주세요.
	자극적 냄새가 나는 음식이 냉장고에 있나요?	음식을 완전히 밀폐 시켜주세요.
	용기와 포장지에서 냄새가 나나요?	다른 용기나 포장지를 사용하세요.
문이 닫히지 않는다		
문/서랍의 열림/닫힘	문이 닫히지 않도록 음식이 막고 있나요?	음식을 다른 자리로 옮겨 문이 잘 닫히도록 해주세요.
문이 닫히지 않는다(계속)	문을 너무 세게 닫아서, 다른 문이 살짝 열렸나요?	문을 부드럽게 닫아주세요.
	냉장고가 평평하게 설치되어 있나요? 살짝 움직이면 바닥에서 흔들리나요?	높이조절 나사를 조정해 주세요.
	바닥이 평평하지 않거나 약합니까? 냉장고를 약간 움직이면 바닥에서 흔들리니까?	바닥이 평평하고 단단하여 냉장고를 적절히 지지할 수 있도록 해주세요. 미장공을 불러, 바닥이 꺼지거나 울퉁불퉁한 곳을 고쳐주세요.
	냉장고가 벽이나 캐비닛을 건드립니까?	냉장고를 조금 움직여 주세요.
서랍을 움직이기 힘들다	서랍의 음식이 윗 선반에 닿아 있나요?	윗 선반에 닿을 정도로 서랍에 음식을 많이 넣지마세요.
	서랍이 움직이는 트랙이 더러운가요?	서랍과 트랙을 청소해 주세요.
기타	본 설명서를 잘 읽어주세요.	

패널을 교체 할 때

(패널을 교체하기 전에 반드시 읽어야 한다.)

패널 (A, B, C,D)을 교체할 때 이 동작을 실행하기 위해서는 전문 서비스 대리점에 연락한 후 다음과 같은 중요한 단계를 수행해야 한다.

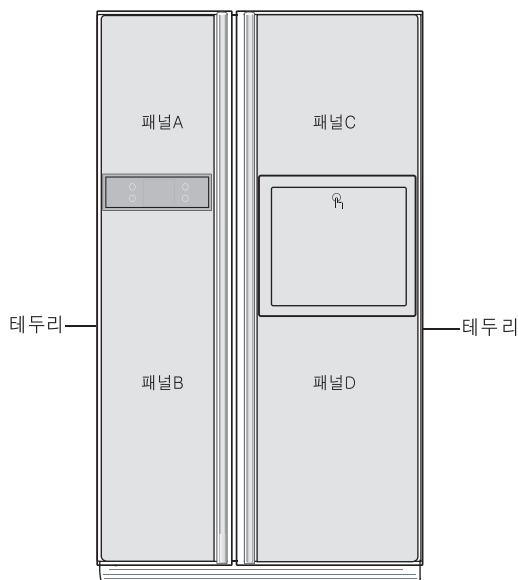

⚠ 주의

1. 패널 손상을 피해야 한다. 손상될 경우 인명 부상을 초래할 수도 있다.
2. 유리를 패널 재료로 사용할 때 가단(tempering) 처리된 유리를 사용해야 한다. 보통 사용되는 유리는 깨질 경우 인명 부상을 초래할 수 있다.
3. 교체되는 패널들 (A,B,C,D)의 총 중량은 15Kg을 초과하면 안 된다. 과도하게 중량이 나갈 경우 힌지 강도가 감소하여 도어 처짐 등을 초래할 수 있다.
4. 테두리 어셈블리 패널의 두께는 3.2~3.5mm이다.
5. 패널 크기 (W x H)

패널 (A) : 381.5mm x 477mm
 패널 (B) : 381.5mm x 1033.5mm
 패널 (C) : 497.5mm x 477mm
 패널 (D) : 497.5mm x 785mm

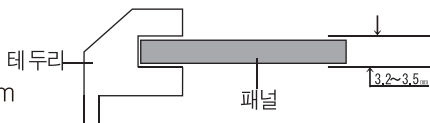

⚠ **냉장고 사용 시
주의 사항**

도어 유리를 교체할 때 전방 도어 위에 있는 유리가 깨져서 인명 부상을 초래할 수도 있다. 그러므로 주의해서 다루어야 한다.

제품 규격

구분 GR-C2275NRK/GR-C2275NFK		
기후등급		T
누전 보호류 등급		I
용적	용량(총용적/유효용적)(L)	548/511
	냉동실(총용적/유효용적)(L)	200/163
	냉장실(총용적/유효용적)(L)	348/348
제품크기	폭 (mm)	895
	깊이 (mm)	728
	높이 (mm)	1757
정격전압 및 주파수 (V~/Hz)		220/50
정격전류 (A)		0.78
제상입력(W)		260
소비 전력량 (kW-h/24h)		1.15
냉동능력 (kg/24h)		12.0
냉매, 냉매충입량 (g)		R600a, 80g
무게 (kg)		128
소음 값 /dB(A)		39

제품 부속품

구분 GR-C2275NRK/GR-C2275NFK					
냉동실	선반	—	냉장실	선반(고정형)	4
	램프	—		선반(접이식)	—
	서랍	4		스넥코너	—
	자동 제빙기	—		램프	2
	제빙간	1		야채칸	3
	바구니	—		Miracle Zone	—
설명서 ASSY	1)설명서	1	습도조절 스위치	3	
	2)제품합격증	1		전환 스위치	—
	3)хин지 시트	4		나노탈취	1
흡바		1	와인 걸이	1	
아래 덮개		1	Can Sever	—	
정수필터박스		—	달걀 저장통	1	
급수관 튜브		—	유제품코너	1	
			바구니	4	

保修卡

感谢您购买LG电子产品，本着对您负责的精神，并为了确保我们向您提供优质的售后服务，现对您所享受的保修事宜作如下说明：

一、您的义务

1. 您在购机时，应要求经销商在购机发票上填写以下内容：型号、出厂编号、购机日期及购买商场，并盖经销商的有效专用公章；
2. 请您填妥本说明后页的四联保修卡，并请经销商在型号及出厂编号处盖章；
3. 请您妥善保管好购机发票及此保修卡，如您的冰箱发生故障，您的购机发票及此保修卡将作为必须依据。

二、LG电子产品售后服务规定

LG电子为了使中国消费者放心满意的使用公司的产品，将严格遵守国家颁发的有关法律，遵照《中国消费者权益保护法》、《中国产品质量法》的具体条款及“三包”的有关规定，规范我公司售后服务制度：

1. 您所购买的产品整机保修期为一年，关键部件保修期为三年。
*关键部件：压缩机、风扇电机、温控器、蒸发器、干燥过滤器、冷凝器、毛细管、主控板、显示板。
2. 产品保修期从购机之日起计算。在以上规定的保修期内如产品出现任何故障，此维修说明上登载的维修网点将不收取顾客的修理等任何费用。如有任何疑问或产品故障，顾客均可向此说明上的维修网点寻求帮助。
3. 如在保修期内接受修理，维修后请您按保修卡上标明的次数顺序撕下保修卡交给维修人员；
4. 如因零部件供应等原因，导致产品修复期超过三个月时，我公司将给予调换；
5. 超过保修期的产品，当产品维修后30天内又出现重复故障时，维修网点将免费为顾客重新修复；
6. 我公司对产品的维修实行上门服务制。我们将在登记后24至48小时内服务到位，如顾客家处市郊或外埠地区，我公司仍可在48至72小时内长途出差至顾客处服务；
7. 我公司采用电脑零件管理，邮政特快专递以确保零件发送速度，竭力保证三天内供货到位；
8. 下列情况为非保修范围：
 - * 用户自己使用操作不当；
 - * 人为搬动后造成产品损伤；
 - * 产品发生故障后，用户自行到非LG电子指定维修点修理；
 - * 用户自行拆修，涂改出厂编号；
 - * 无购机发票及保修卡；
 - * 遭受自然灾害或意外事故(如火灾、水灾、地震、雷击、爆炸、电压不稳事故等)；
 - * 使用时间超过保修期；
 - * 消费者未按照产品使用说明操作或跌落进水等人为损坏；
 - * 因安装、移动等人为造成的故障；
 - * 使用超过半年的娱乐、商业和展示用机。
9. 对超过保修期及第8项的产品，我们将实行收费，收费项目为：修理费+零件费+交通费；
10. LG电子设立全国顾客咨询热线：400-819-9999 (暂未开通地区请拨打0523-86665498)，全国各地均可拨打以上热线电话，以寻求您所需要的帮助。
北京LG电子技术服务中心地址：北京市朝阳区松榆东里14号楼
邮编：100021
传真：010-67313692
泰州乐金电子冷机有限公司地址：江苏省泰州市迎宾路2号
邮编：225300
传真：0523-86669909

三、LG电子技术服务中心和负责区域

序号	地区	名称	地址	电话
1	北京	北京LG电子技术服务中心	北京市朝阳区松榆东里14号楼	400-819-9999
2	沈阳	沈阳LG电子技术服务中心	沈阳市大东区天后宫路59号	
3	成都	成都LG电子技术服务中心	成都市二环路西一段99号天邑花园	
4	上海	上海LG电子技术服务中心	上海市闵行区航北路218号	
5	广州	广州LG电子技术服务中心	广州市天河区天寿路116号首二层	

附录

1	北京LG电子技术服务中心
	包括：北京市、天津市、河北省、山东省、山西省、河南省
2	沈阳LG电子技术服务中心
	包括：辽宁省、黑龙江省、吉林省
3	成都LG电子技术服务中心
	包括：重庆市、四川省、湖北省、云南省、陕西省、甘肃省、新疆自治区、青海、贵州省、西藏自治区
4	上海LG电子技术服务中心
	包括：上海市、江苏省、安徽省、浙江省
5	广州LG电子技术服务中心
	包括：广东省、广西省、福建省、江西省、湖南省、海南

顾客姓名及电话	型号	出厂编号

↑ 顾客填写好以上内容后，请经销商位在出厂编号及型号处盖章。

保修卡

第四次

顾客签名

修理完毕后，请您撕下此联留给维修站。

顾客姓名及电话	型号	出厂编号

↑ 顾客填写好以上内容后，请经销商位在出厂编号及型号处盖章。

保修卡

第三次

顾客签名

修理完毕后，请您撕下此联留给维修站。

顾客姓名及电话	型号	出厂编号

↑ 顾客填写好以上内容后，请经销商位在出厂编号及型号处盖章。

保修卡

第一次

顾客签名

修理完毕后，请您撕下此联留给维修站。

顾客姓名及电话	型号	出厂编号

↑ 顾客填写好以上内容后，请经销商位在出厂编号及型号处盖章。

保修卡

第二次

顾客签名

修理完毕后，请您撕下此联留给维修站。

修理内容:

顾客意见

满意

不满意

修理内容:

顾客意见

满意

不满意

修理内容:

顾客意见

满意

不满意

修理内容:

顾客意见

满意

不满意



泰州乐金电子冷机有限公司
TAIZHOU LG ELECTRONICS REFRIGERATION CO.,LTD
江苏省泰州市迎宾路2号
<http://cn.lge.com>