



RC8015A/B/C
RC8015A1/B1/C1
CD8BP2WM

Gebruiks-en Onderhoudshandleiding

LG Condensdroger (2P~25P)

Lees deze handleiding voor gebruik aandachtig door.
Bewaar deze voor toekomstig gebruik.
Noteer de modelnaam en het serienummer van uw product.
Houd deze gegevens bij de hand indien u belt voor reparatie of onderhoud.

Guide d'utilisation et d'entretien

Sèche-linge LG (26P~51P)

Veillez lire ce guide attentivement avant d'utiliser votre sèche-linge.
Conservez-le pour vous y référer ultérieurement.
Notez le nom de modèle et le numéro de série de votre produit.
Préparez toutes ces informations avant d'appeler le service après-vente.

Functies



- **Trommel met ultra grote inhoud**
De LG Droger heeft een inhoud van 8,0kg, wat een ultra grote inhoud is.

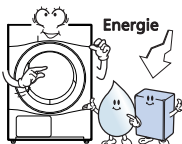

- **Laag Stroomverbruik**
Stroom wordt bespaard door een ultramodern engineering ontwerp van het droogstelsel en door een geoptimaliseerde verwarmingsregeling. Dit bespaart echt geld.



- **Verminderde droogtijd**
De droogtijd wordt ingekort door een efficiënt luchtstromingsmechanisme en een geoptimaliseerde verwarming.



- **Innovatieve geluidsprestaties**
Het geluid wordt verminderd door Lawaai absorptie & screening technologie.

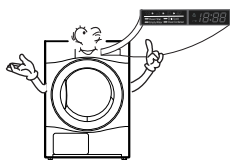

- **Gebruiksgemak**
Breed LED scherm dat gebruik maakt van elektrische regeling.

Inhoudsopgave

Veiligheidsinstructies	3
Installatie Instructies	6
Uiterlijk & Ontwerp	9
Uw Droger Gebruiken	10
Extra functies	13
Zorg voor uw Droger	15
Extra tips voor slim gebruik	18
Richtlijnen voor problemen oplossen	20
Technische gegevens.....	22
Garantie	23

Veiligheidsinstructies

Om het risico op elektrische schokken, brand of andere risico's op letsel of schade aan eigendommen te voorkomen bij het gebruik van uw droger, volgt u de volgende basis veiligheidsinstructies op.

⚠ WAARSCHUWING

Ernstig letsel of overlijden kan het gevolg zijn van het niet opvolgen van de volgende regels.

⊘ *Verboden acties.*

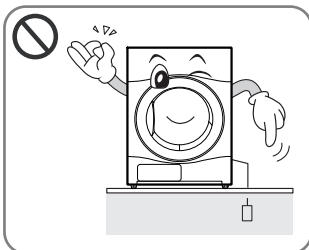

- Voordat u de stroomkabel uittrekt, zorgt u dat de kabel geaard is en aangesloten is op een stroomonderbreker.

.....
Niet aarden kan leiden tot uitval of een elektrische schok.

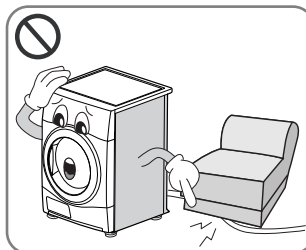

- Beschadig geen stroomkabel of plaats geen zware voorwerpen op de kabel.

.....
De beschadigde stroomkabel kan brand of elektrische schokken veroorzaken.

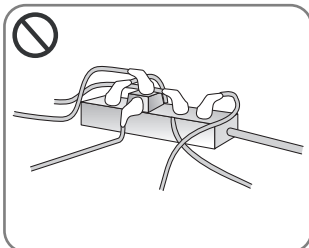

- Steek niet in een stopcontact in waarop meerdere toestellen aangesloten zijn. Gebruik geen kabeldoos.

.....
Een abnormale verwarming van de uitlaat kan brand veroorzaken.

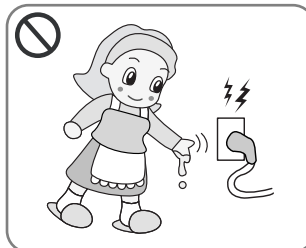

- Pak de stroomkabel niet vast met natte handen.

.....
Dit kan elektrische schokken veroorzaken.

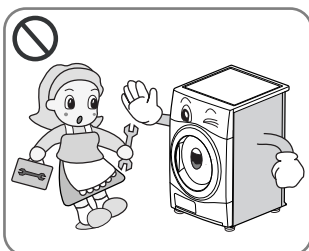

- Demonteer de bovenplaat niet bij het installeren van de droger.

.....
Dit kan uitval, elektrocutie of brand veroorzaken.

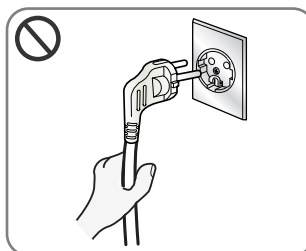

- Trek de stroomkabel uit door de stekker vast te pakken, trek niet aan de kabel.

.....
De kabel kan breken en zo hitte of brand veroorzaken.

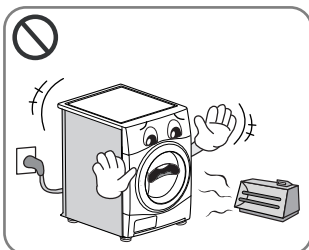

- Plaats de droger uit de buurt van een elektrisch fornuis, kaarsen en andere ontvlambare voorwerpen.

.....
Hierdoor kunnen sommige onderdelen smelten of brand veroorzaken.

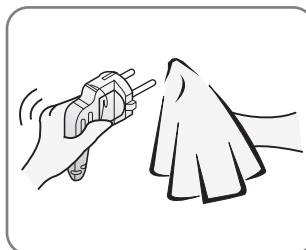

- Veeg vuil en vlekken op de stroomkabel weg en plaats stevig in het stopcontact.

.....
Vuil en een onjuiste aansluiting kunnen brand veroorzaken.

Veiligheidsinstructies

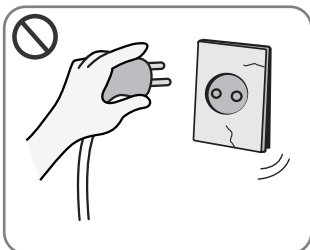

- Gebruik geen beschadigde stroomkabel, stekker en ingang.

Dit kan elektrocutie of brand veroorzaken.

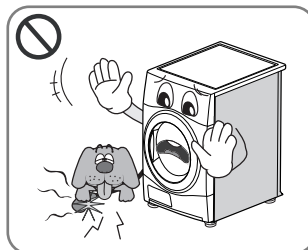

- Voorkom dat huisdieren de droger bijten of anderszins beschadigen.

Huisdieren kunnen overlijden door een elektrische schok of het uiterlijk van de droger kan beschadigd worden.

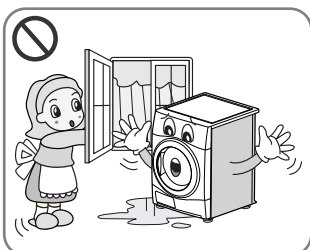

- Plaats de droger niet op een plek waar deze wordt blootgesteld aan het weer.

Dit kan elektrocutie, brand, fouten of vervorming veroorzaken.

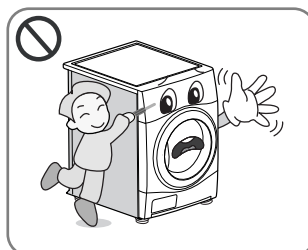

- Druk geen knop in met scherpe voorwerpen zoals een schroevendraaier of een pen.

Dit kan elektrische schokken veroorzaken.

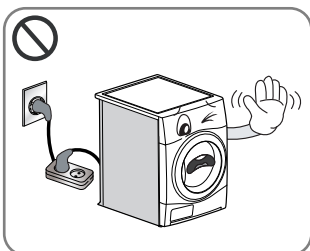

- Gebruik geen verlengkabel of een adapter om de stroomkabel aan te sluiten.

Dit kan elektrocutie of brand veroorzaken.

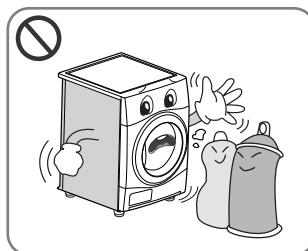

- Droog geen voorwerpen die gereinigd zijn, gewassen zijn, geweekt zijn, of bevlekt zijn met ontvlambare of explosieve substanties (zoals was, olie, verf, benzine, ontvetters, stomerij oplosmiddelen, kerosine, etc.)

Dit kan leiden tot explosies en brand.

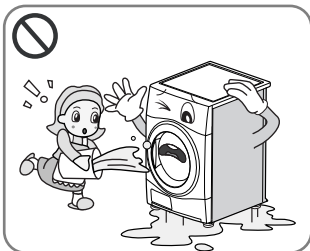

- Zorg dat er geen water spetters op de droger.

Dit kan elektrocutie of brand veroorzaken.

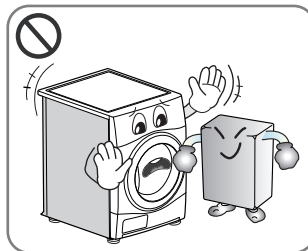

- Plaats geen ontvlambare voorwerpen in de buurt van de droger.

Dit kan giftige gassen, schade aan onderdelen, een explosie of brand veroorzaken.

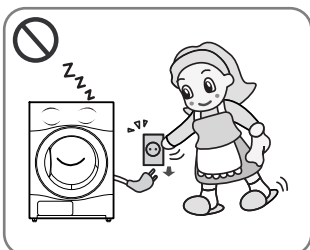

- Trek de stroomkabel uit tijdens het reinigen of indien u de droger niet gebruikt.

Water of vuil kan een elektrische schok veroorzaken.

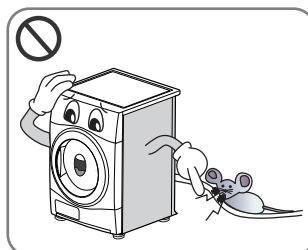

- Houd de droger uit de buurt van kakkerlakken en andere insecten.

Huisdieren kunnen overlijden door een elektrische schok of het uiterlijk van de droger kan beschadigd worden.



- Let op dat kinderen of huisdieren niet op of in de droger spelen.

Kinderen kunnen vallen. Huisdieren of kinderen kunnen gewond raken door roterende onderdelen of stikken in de trommel.

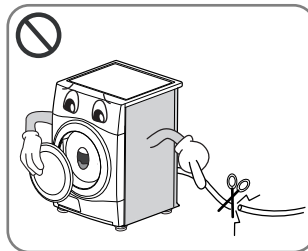

- Voordat u het apparaat verwijdert voor reparaties of onderhoud, of om het weg te doen, demonteert u de deur en snijdt u de stroomkabel af zodat toekomstig gebruik voorkomen wordt.

Dit kan schade aan de kabel en uitval veroorzaken. Dit kan anders leiden tot ongelukken of fysiek letsel.

Veiligheidsinstructies

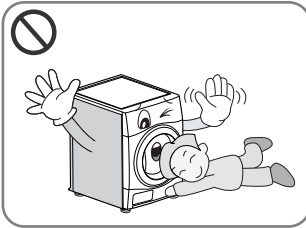

- Houd toezicht bij jonge kinderen zodat deze niet met het apparaat kunnen spelen.

.....
Kinderen kunnen vallen. Huisdieren of kinderen kunnen gewond raken door roterende onderdelen of stikken in de trommel.

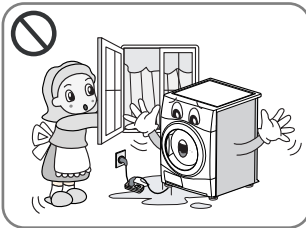

- Indien de apparaat voeding ontvangt via een verlengkabel, of een elektrische aansluiting, moet de draagbare stekkerdoos zo geplaatst worden dat deze niet onderhevig is aan spetters of binnendringen van water.

.....
Dit kan een elektrische schok, brand, fouten en vervorming veroorzaken.

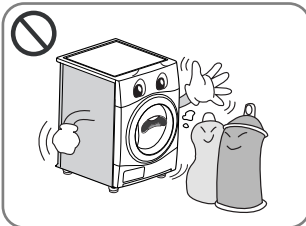

- Voorwerpen met vlekken, of die doordrenkt zijn met groente- of kookolie vormen een brandgevaar en mogen niet in de droger geplaatst worden.

.....
Dit kan een explosie en brand veroorzaken door spontane ontbranding.

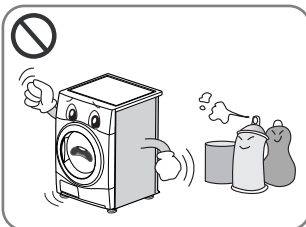

- Voorwerpen die eerder gereinigd, gewassen, gedrenkt of bevlekt zijn met benzine/ wasbenzine, oplosmiddelen voor stomerijen of andere ontvlambare of explosieve substanties mogen niet in de droger gebruikt worden.

.....
Dit kan een explosie en brand veroorzaken door spontane ontbranding.

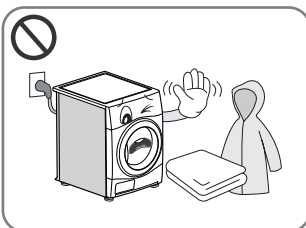

- Voorwerpen die van schuim, rubber, plastic of andere warmtegevoelige materialen bevatten (zoals badkamerzittingen of regenjassen) mogen niet gedroogd worden in een droger met een warmte instelling.

.....
Dit kan een explosie en brand veroorzaken door spontane ontbranding.

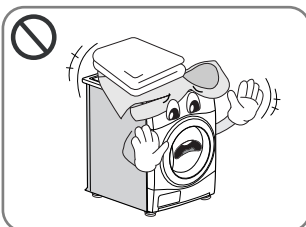

- Plastic voorwerpen zoals douchekapjes of watervaste slabbetjes voor baby's mogen niet in een droger geplaatst worden.

.....
Dit kan een explosie en brand veroorzaken door spontane ontbranding.

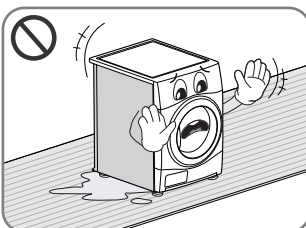

- Indien de droger geplaatst wordt op een tapijt, kan dit tapijt beschadigd worden door de geventileerde lucht.

.....
Dit kan een explosie en brand veroorzaken door spontane ontbranding.

Installatie Instructies

De volgende instructies begeleiden u door de eerste stappen van het instellen van uw droger. Let op dat ieder gedeelte van deze handleiding belangrijke informatie bevat betreffende de voorbereiding en het gebruik van uw droger, en het is belangrijk dat u deze hele handleiding leest voordat u gaat installeren of gebruiken. Let op alle vermelde waarschuwingen en aandachtspunten. Deze installatie instructies zijn voor bevoegde installateurs. Lees deze installatie instructies volledig en aandachtig.

Veiligheidsinformatie

Risico op letsel

De droger is erg zwaar dus probeer deze niet alleen op te tillen.

Til de droger niet op aan een van de uitstekende onderdelen, zoals de keuzeschijf of de deur. Deze kunnen afbreken.

Struikelgevaar

Struikelgevaar wordt veroorzaakt door hangende slangen of kabels. Zorg dat er geen losse slangen of kabels zijn.

Controleer de droger op beschadigingen die opgelopen zijn tijdens het transport.

Sluit de droger niet aan indien er zichtbare tekenen van schade zijn.

Neem bij twijfel contact op met uw lokale vertegenwoordiger. Leeg voor het transport de droger.

Uw droger mag niet geplaatst worden in de buurt van een gasfornuis, kookfornuis, kachel of grill aangezien de vlammen van de branders uw droger kunnen beschadigen. Indien de droger geplaatst is onder een werkoppervlak, laat u 15mm speling aan elke kant van de droger zodat het toestel via het achterrooster kan ventileren. Deze luchtstroom is uitermate belangrijk bij het condenseren van het water tijdens het drogen.

Indien u deze droger gebruikt naast of gestapeld op een wasmachine, scheidt u de stopcontacten die u gebruikt voor elk apparaat.

Gebruik geen tweeweg adapter of verlengkabel.

U kunt de droger voor ruimtebesparing stapelen bovenop de wasmachine. Een stapelkit is in de winkel verkrijgbaar.

Stapelinstallatie instructies

De LG Droger kan geplaatst worden bovenop een wasmachine die van voren geladen wordt. Bevestig deze met een stapelkit (zie de volgende pagina). Deze installatie moet uitgevoerd worden door een ervaren installateur zodat een veilige installatie van zowel de droger als de wasmachine gegarandeerd is. De droger kan vallen indien het werk niet zorgvuldig uitgevoerd wordt.

Bovendien horen bij bepaalde wasmachines bepaalde stapelkits, dus advies van een ervaren installateur is erg belangrijk.

⚠ LET OP

Betreffende de stroomkabel

We raden voor de meeste apparaten aan dat ze geplaatst worden op een toegewezen circuit; een circuit met een enkel stopcontact dat alleen voeding levert aan dat apparaat en verder geen extra stopcontacten bevat. Controleer de specificatiebladzijde in deze handleiding.

Sluit niet teveel apparaten aan op wandcontactdozen. Overladen wandcontactdozen die los zitten of beschadigd zijn, verlengkabels, kapotte stroomkabels, of beschadigde of gebarsten kabelisolatie zijn eveneens gevaarlijk. Al deze omstandigheden kunnen leiden tot elektrocutie of brand. Onderzoek regelmatig de kabel van uw toestel en het uiterlijk op tekenen van schade, slijtage, trek de kabel uit, en stop het gebruik van het toestel, en laat de kabel vervangen door een exacte vervanging door erkend servicepersoneel indien deze beschadigd blijkt te zijn.

Bescherm de kabel tegen fysiek of mechanisch misbruik, zoals draaien, vast zetten, perforeren, klem zitten tussen een deur, of dat erop gelopen wordt. Let op stekkers, stopcontacten, en het punt waar de kabel uit het toestel gaat.

Installatie Instructies

Aarde Instructie

Dit apparaat moet geaard worden. In het geval van uitval of fouten, vermindert het feit dat het apparaat geaard is, het risico op elektrische schokken door te voorzien in een baan van de minste weerstand voor de spanning.

Dit apparaat is uitgerust met een kabel met aardegeleider en een aardstekker. De stekker moet in een geschikt stopcontact ingestoken worden dat correct geïnstalleerd is en geaard is volgens lokale wetgeving en verordeningen.

Extra aardeprocedure

Sommige lokale wetgeving vereist een afzonderlijke aarde. In zulke gevallen moeten de vereiste accessoire aardekabel, klem en schroef afzonderlijk gekocht worden.

Afvoer condenswater

De droger kan water afvoeren zonder water te leveren aan een watercontainer. Het water wordt direct uit de droger gepompt.

Opmerking

Zorg voor betere droogprestaties door te zorgen voor ruimte aan de achterkant van de muur.

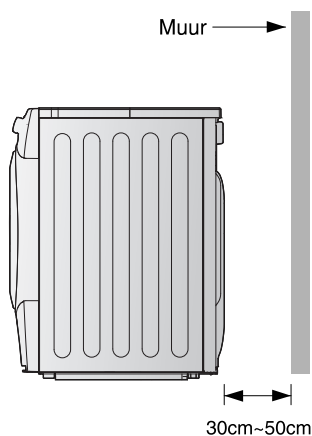

Stapelkit

Een LG stapelkit is noodzakelijk voor het stapelen van deze droger op een LG wasmachine.

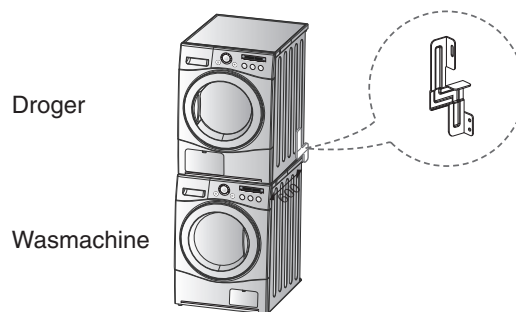
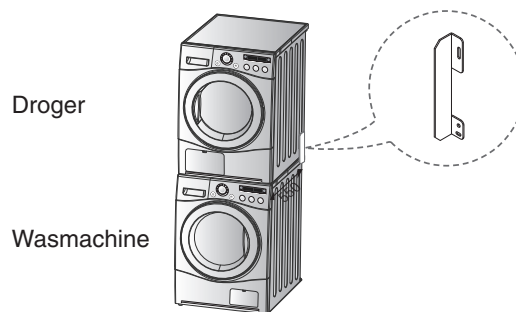

Afmeting wasmachine bovenplaat

	550 mm	600 mm
Vorm		

- U moet een stapelkit gebruiken die past bij de afmeting van de bovenplaat van uw wasmachine.

Om deze droger te kunnen stapelen op een LG wasmachine, moet u de LG stapelkit kopen. Deze is aangepast aan de afmeting van de bovenplaat van de LG wasmachine.

Installatie Instructies

● De droger waterpas plaatsen



1. Plaats de droger waterpas om ongewenst lawaai en ongewenste trillingen te voorkomen.

Plaats uw droger in een stevige en waterpas ruimte, waarbij er geen water druppelt, het niet vriest en er geen ontvlambare materialen opgeslagen zijn.

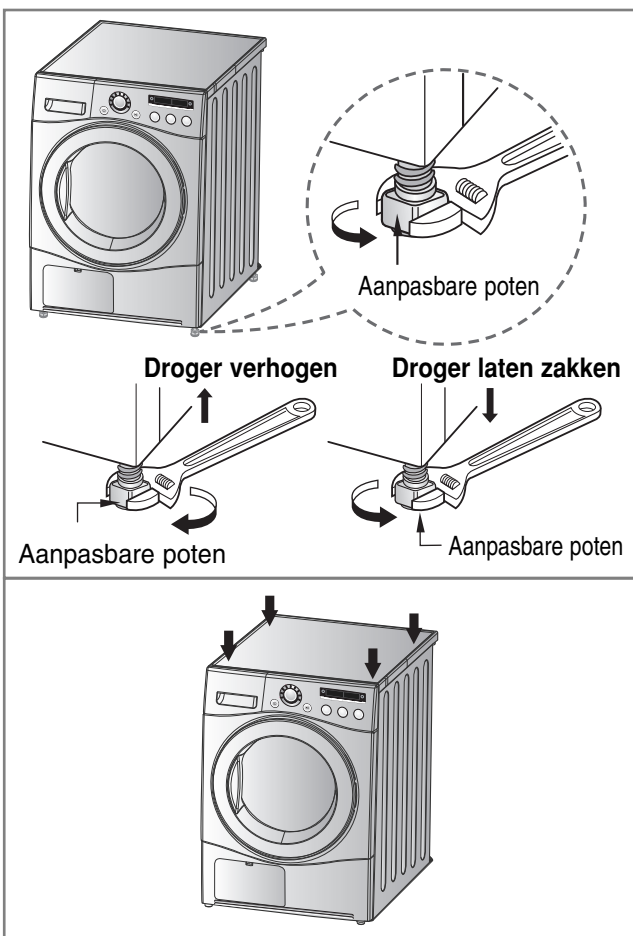

2. Indien de droger niet waterpas geplaatst is, past u de voorste stelpoten zoals gewenst omhoog en omlaag aan.

Draai ze met de klok mee om ze op te tillen en tegen de klok in om de droger te laten zakken zodat deze niet naar voren en achteren en heen en weer schommelt.

*** Diagonale controle**

Indien u de randen van de machine omlaag duwt, mag de machine niet omhoog en omlaag bewegen. (Controleer beide richtingen)

Indien de machine schommelt terwijl u de op de bovenplaat duwt, dan past u de poten opnieuw aan.

Uiterlijk & Ontwerp

■ RC8015A/B/C, CD8BP2WM

■ RC8015A1/B1/C1

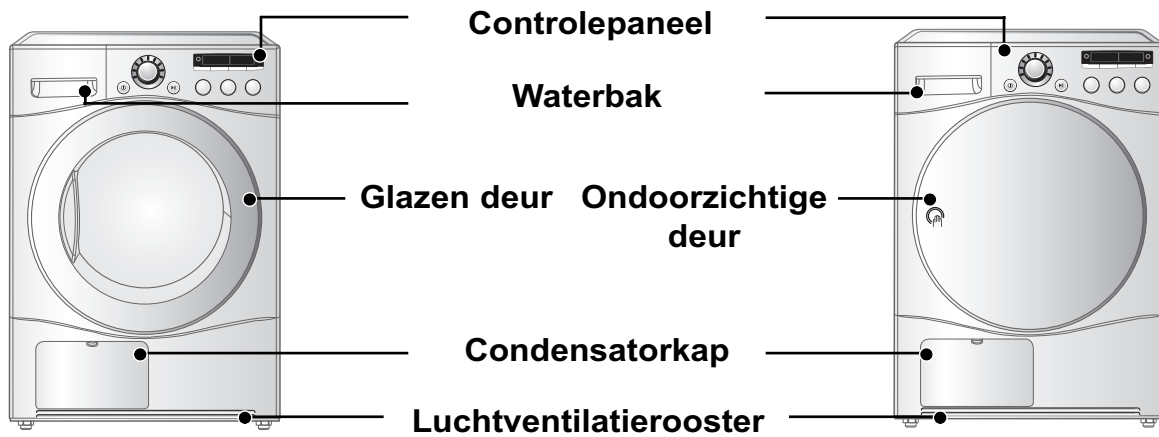

● Controlepaneel

■ RC8015A/B/C, CD8BP2WM

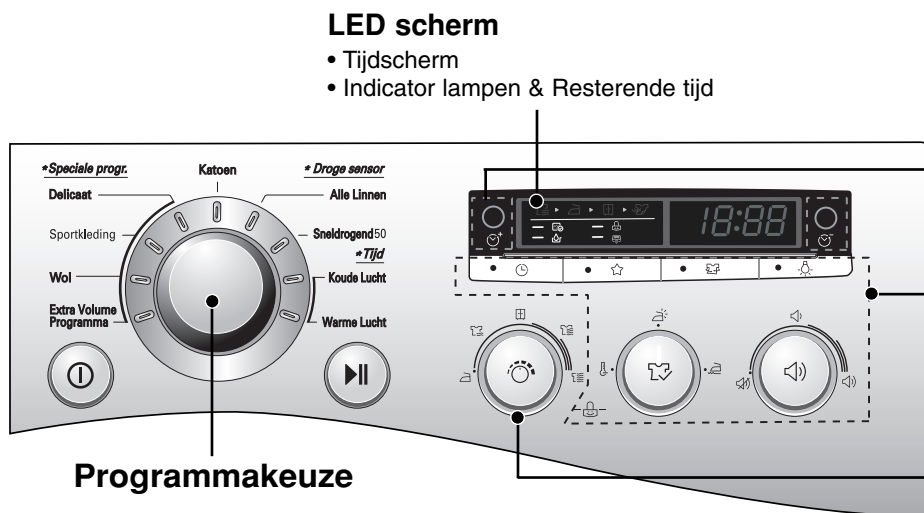

LED scherm

- Tijdscherm
- Indicator lampen & Resterende tijd

Extra functietoetsen

- Meer Tijd (☺⁺)
- Minder Tijd (☺⁻)
- Optie (☞)
- Buzzer (🔊)
- Tijdvertraging (🕒) / Favoriet (☆)
- Antikreuk (🛑) / Trommel Licht (💡)

Droogniveau

- Strijk (👉)
- Licht (💡)
- Kast (📦)
- Erg (👴)
- Extra (👉)

■ RC8015A1/B1/C1

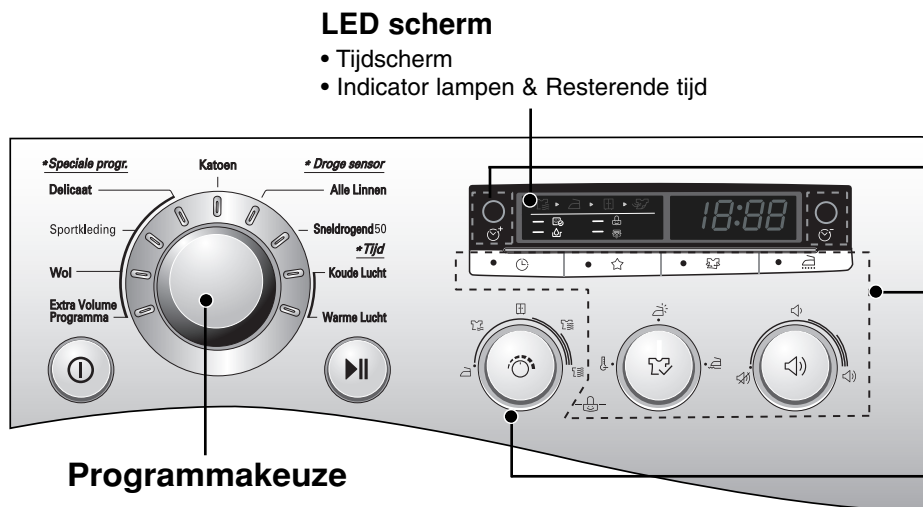

LED scherm

- Tijdscherm
- Indicator lampen & Resterende tijd

Extra functietoetsen

- Meer Tijd (☺⁺)
- Minder Tijd (☺⁻)
- Optie (☞)
- Buzzer (🔊)
- Tijdvertraging (🕒) / Favoriet (☆)
- Antikreuk (🛑) / Hand Strijken (👉)

Droogniveau

- Strijk (👉)
- Licht (💡)
- Kast (📦)
- Erg (👴)
- Extra (👉)

Uw Droger Gebruiken

Tabel Cyclus Keuze

Elektronische Sensor Droogcycli			Droogniveau
Katoencycli (Opmerking) Selecteer zachte cyclus door te drukken op de optieknop voor warmtegevoelige voorwerpen.	Handdoeken, jurken en beddengoed.	Dikke, geweven stoffen.	Extra (☹)
	Theedoeken, wasdoeken, handdoeken, beddengoed.	Dikke en geweven stoffen die niet gestreken kunnen worden.	Erg (☹)
	Baddoeken, theedoeken, ondergoed, katoenen sokken.	Stoffen die niet gestreken hoeven te worden.	Kast (☹)
	Lakens, kussenslopen, handdoeken.	Stoffen die niet gestreken hoeven te worden.	Licht (☹)
	Beddengoed, tafellakens, handdoeken, t-shirts, polo's, en werkkleding.	Stoffen die gestreken moeten worden.	Strijk (☹)
Gemengde cycli (Opmerking) Selecteer zachte cyclus door te drukken op de optieknop voor warmtegevoelige voorwerpen.	Beddengoed, tafellakens, joggingpakken, jassen, dekens.	Dikke en geweven stoffen die niet gestreken kunnen worden.	Erg (☹)
	Shirts, hemden	Stoffen die niet gestreken hoeven te worden.	Kast (☹)
	Broeken, jurken, rokken, hemden	Stoffen die gestreken moeten worden.	Strijk (☹)
Sneldrogend50	Linnen en handdoeken, behalve speciale stoffen.	Kleine ladingen stoffen met korte droogtijden.	-
Speciale Stoffen cycli			
Delicaat	Zijde, lingerie, vrouwenonderkleding	Stoffen die warmtegevoelig zijn, zoals synthetische stoffen	-
Sportkleding	Voetbaltenu, trainingskleding	Polyester materiaal	-
Wol	Wol	Wollen stoffen	-
Extra Volume Programma	Beddengoed, lakens	Grote voorwerpen	-
Geprogrammeerd drogen			
Koude Lucht	Alle stoffen die verfrist moeten worden, drogen zonder warmte.		-
Warme Lucht	Baddoeken, badjassen, wasdoeken, geweven stoffen van acryl.	Kleine kleding & vooraf gedroogd wasgoed van normale stoffen met hoge temperatuur.	-

⚠ LET OP

Indien de lading minder bedraagt dan 1kg, gebruikt u "Warm Cyclus in Geprogrammeerde Droogcyclus".

Uw wol moet gewassen worden met behulp van het "Wolprogramma" en warmtegevoelige stoffen, inclusief zijde, ondergoed, lingerie, moet gewassen worden in de 'Fijngoed Cyclus'.

Zorg tevens dat u de aanbevolen waslading volgt indien u een cyclus voor speciale stoffen gebruikt. (Zie pagina 18.)

De droogresultaten voor deze kleding kunnen anders ongewenst uitpakken.

Uw Droger Gebruiken

● Voor het eerste gebruik van de droger

※ Er zijn een aantal punten die u moet controleren voordat u de droger de eerste keer gaat gebruiken.

Na verwijderen van de verpakking, controleert u of er geen problemen zijn met het product en of dit goed geïnstalleerd is.

1. Controleer of de droger waterpas staat met behulp van een waterpas. U kunt, om hiervoor te zorgen, de stelpoten aanpassen. Deze moeten vast zitten.
2. Controleer belangrijke onderdelen zoals de watercontainer, condensator, controlepaneel en de trommel.
3. Laat de droger 5 minuten werken om te controleren of de trommel aan de binnenkant warm wordt.
4. Bij het eerste gebruik van de droger, laat u na gebruik de deur open staan en trekt u de stekker uit om geuren in de trommel kwijt te raken.

1. Inschakelen.

Druk eerst op de "Power" knop. De indicatorlamp boven de knop zal branden wat aangeeft dat de machine klaar is voor gebruik.

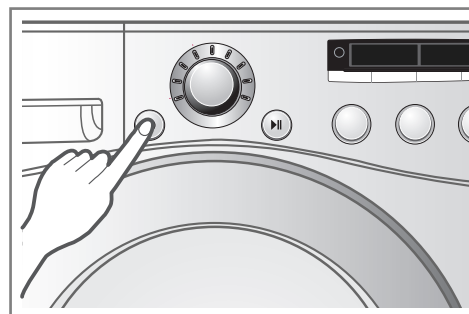

Inschakelen.

2. Open de deur.

3. Controleer de pluizenfilter, watercontainer en condensator.

De pluizenfilter naast de deur moet na of voor het gebruik gelegegd worden.

Open de deur en controleer of het pluizenfilter schoon is. Indien dit niet het geval is, kijkt u voor informatie over het reinigen op pagina 15. De watercontainer en condensator moeten ook gelegegd en gereinigd worden zodat er betere droogprestaties geleverd worden.

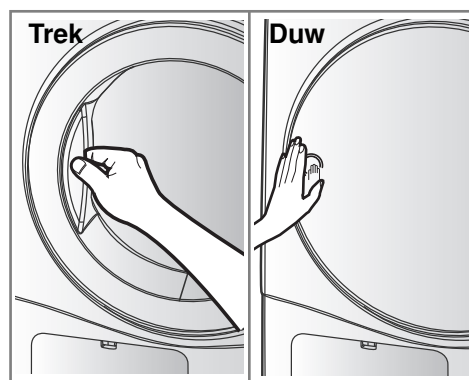

Open de deur.

Glazen deur

Opaak deur

4. Plaats het wasgoed na sorteren in de trommel.

De kleding moet gesorteerd worden op stoftype en droogheid en alle draden en riemen moeten goed vastzitten voordat de kleding in de trommel geplaatst wordt.

Het is aan te raden dat u het wasgoed geheel naar achteren duwt zodat deze uit de buurt van de deursluiting blijft.

Indien u dit niet doet, kunnen de deursluiting en de kleding beschadigd raken.

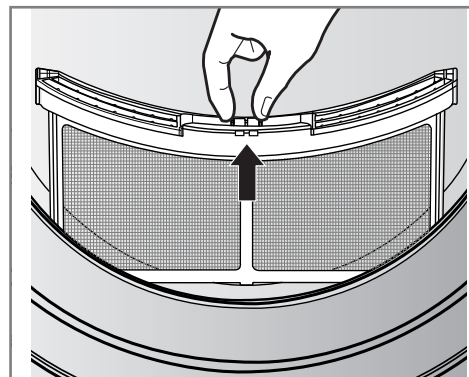

Controleer het pluizenfilter.

Uw Droger Gebruiken

5. Sluit de deur.

Voordat u de deur sluit, zorgt u dat al het wasgoed goed in de trommel geplaatst is en dat vreemde voorwerpen, vooral ontvlambare voorwerpen, niet vastzitten in de deur.

⚠ LET OP

- Let op dat er geen wasgoed vast komt te zitten tussen de laaddeur en de rubberen afsluiting.

6. Selecteer de gewenste droogcyclus.

U kunt een cyclus kiezen door te draaien aan de programmaregeling totdat het gewenste programma op de positie van de indicator is. Indien u alleen op de Start/Pauze knop drukt, zonder een cyclus te kiezen, zal de droger doorgaan met het programma Kast. [Kijk in de volgende Cyclus Selectie table (pagina 10) voor meer informatie]

7. Druk op de start knop.

U kunt de trommel horen draaien.

8. Nadat het gebruik voltooid is, opent u de deur en verwijdert u het wasgoed.

Let op! Het kan in de trommel nog steeds heet zijn. (Gebruikstijd verschilt afhankelijk van uw cyclusselectie of opties.)

9. Reinig de pluizenfilters en leeg de watercontainer.

De pluizenfilter moet na elke lading gereinigd worden.

10. Schakel de droger uit.

Druk op de knop "Power".

⚠ LET OP

- Let op dat u de filter bij het gebruik van een stofzuiger, niet scheurt. Indien er resten verzamelen op de filter, kunt u het pluizenscherm met een borstel schoonmaken.
- Indien u de deur wilt openen terwijl de droger in gebruik is, drukt u eerst op de Start/Pauze knop, wacht u totdat de trommel volledig gestopt is en opent u de deur.

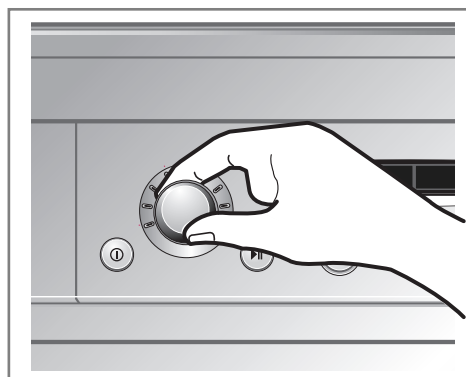

Selecteer de gewenste cyclus.

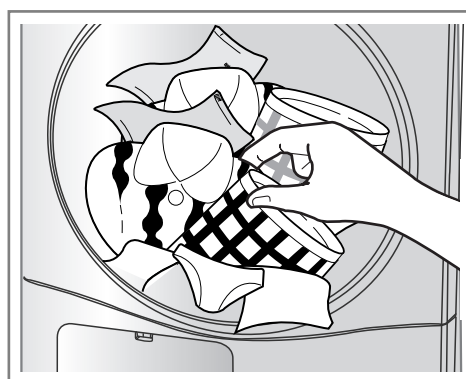

Verwijder het wasgoed.

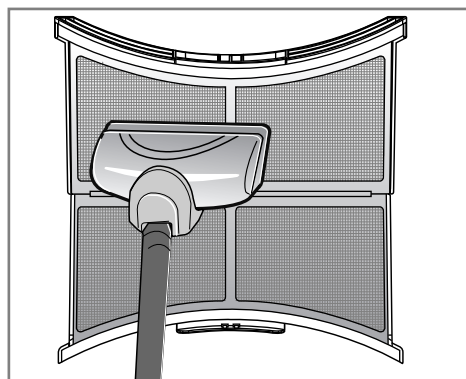

Reinig het pluizenfilter in de deur.

Extra functies

■ RC8015A/B/C, CD8BP2WM

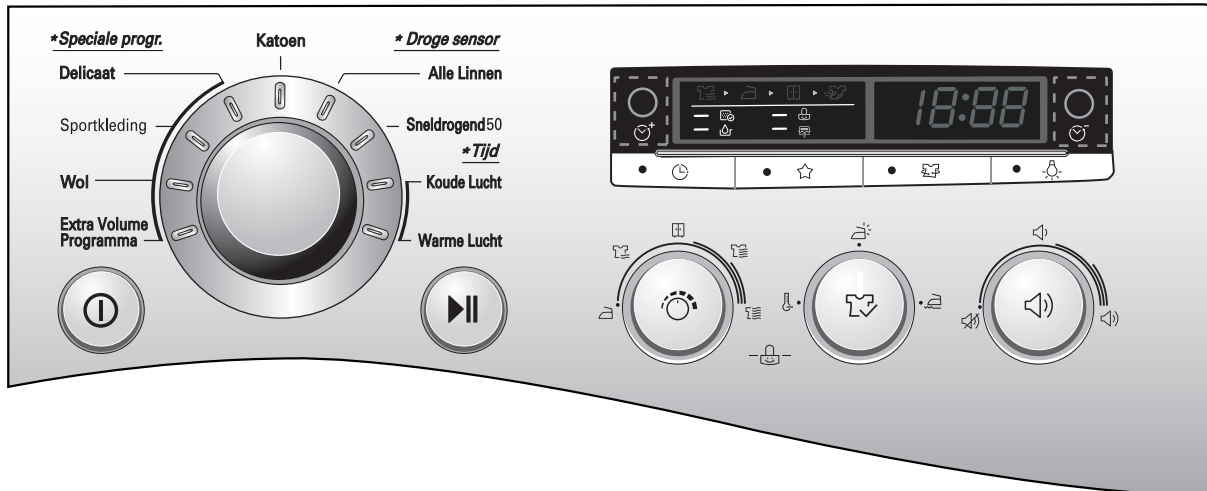

■ RC8015A1/B1/C1

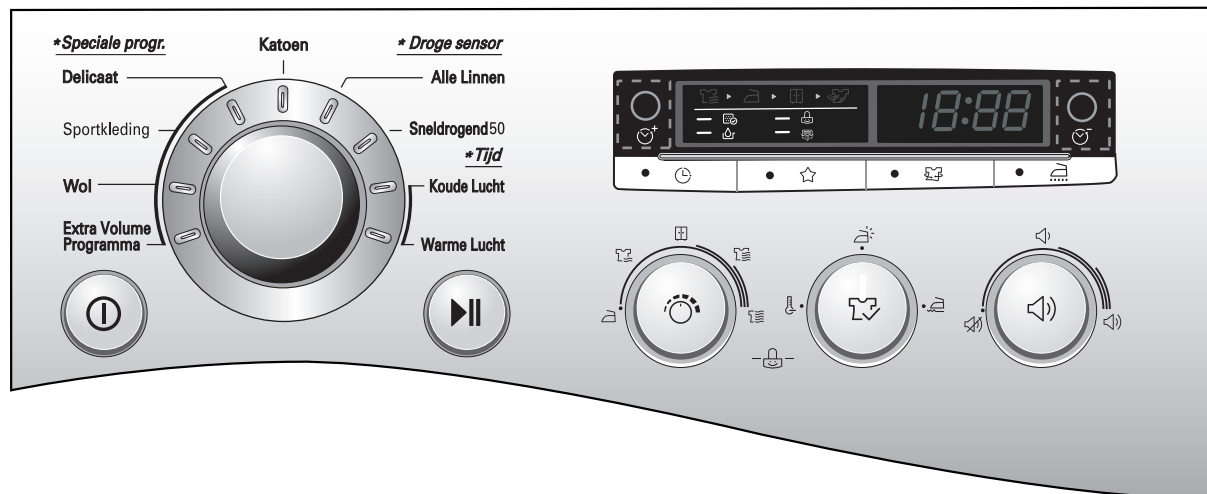

● **Tijdvertraging (⌚)**

U kunt de functie Tijdvertraging gebruiken om het voltooien van de droogcyclus uit te stellen.

De maximum tijdvertraging is 19 uren.

De minimum tijdvertraging is 3 uren.

1. Schakel het toestel in.
2. Selecteer cyclus
3. Stel het uur voor de tijdvertraging in.
4. Druk op de Start/Pauze knop.

● **Favoriet (☆)**

Indien er een cyclus is die u wilt aanmaken op basis van uw drooggewoontes, gebruikt u "Favourite".

Zodra de favoriete cyclus opgeslagen is, kunt u deze herhaaldelijk gebruiken totdat de opgeslagen instelling gewijzigd wordt.

U kunt bijvoorbeeld de droger inschakelen en Extra Droog selecteren in de Katoencyclus, en Lage Temp en Anti-kreuk en tenslotte op "Favourite" drukken totdat de droger een pieptoon laat horen. Deze duurt ongeveer 3 seconden. Meer hoeft u niet te doen. Bij de volgende keer inschakelen van de droger drukt u op "Favourite" om de door u opgeslagen instellingen op het paneel te bekijken.



Extra functies

● Anti-kreuk ()

De anti-kreuk functie dient ter voorkoming van kreuken die gevormd worden indien het wasgoed niet aan het einde van de cyclus direct uit de trommel gehaald wordt. In deze functie zal de droger herhaaldelijk werken en pauzeren tot aan het einde van de cyclus.

De functie wordt geannuleerd indien tijdens het anti-kreuk proces de deur geopend wordt.

● Trommel Licht/Hand Strijken

( / )

Trommel Licht () (glazen deur)

- Tijdens de gebruikscyclus kunt u met behulp van de trommel licht functie in de trommel kijken. Zo kunt u eenvoudig de droogcyclus bekijken.

Hand Strijken () (Ondoorzichtige deur)

- Deze functie blijft vochtiger dan de staat voor strijken.

Opmerking

Deze functie is alleen beschikbaar bij de cycli Katoen-Strijken en Gemengd-Strijken.

● Meer Tijd / Minder Tijd (⁺ / ⁻)

Druk op Meer Tijd of Minder Tijd totdat de gewenste droogtijd ingesteld is.



Opmerking

Deze knoppen zijn alleen beschikbaar bij Geprogrammeerde Drogen, voordat u op de knop Start/Pauze drukt.

● Kindervergrendeling () ()

Voor de veiligheid van uw kinderen drukt u tegelijkertijd op  en  knoppen, gedurende ongeveer 3 seconden. Het “  ” teken wordt op het LED venster getoond.

Opmerking

Om “  ” uit te schakelen, drukt u tegelijkertijd op  en  knoppen, gedurende ongeveer 3 seconden.

● Optie ()

Zacht ()

- Deze functies verkorten of verlengen de cyclustijd door de temperatuur te verhogen of te verlagen.

- Deze optie wordt alleen gebruikt bij de cycli Katoen en Gemengde Stoffen.

Vochtig Droog Piep ()

- Deze functie is ter informatie wanneer het een geschikt moment is voor het strijken met een pieper geluid.

- Deze optie wordt alleen gebruikt bij de cycli Katoen en Gemengde Stoffen.

- U kunt “Vochtig Drogen Piep” niet gebruiken indien u het niveau strijkdrog selecteert.

Kreukzorg ()

- Deze functie is om kreukels te verminderen.

- Dit is een functie voor het automatisch instellen indien u de cyclus Gemengde Stoffen selecteert, maar annuleren is niet mogelijk.

Opmerking

De optie kan gewijzigd worden door het aantal keren drukken op de optieknop.

- Één keer: Zacht wordt geselecteerd.
- Twee keer: Vochtig Drogen Piep optie wordt geselecteerd.
- 3 Keer: Zacht en Vochtig Droog Piep opties worden geselecteerd.
- 4 Keer: Niet geselecteerd

● Buzzer ()

Met deze functie kunt u het volume van het piepgeluid aanpassen.

Zorg voor uw Droger

Het belang van zorg en onderhoud

De zorg voor uw droger is niet erg moeilijk. U hoeft alleen maar onderstaande informatie op te volgen.

Reinig Pluizenfilter

Reinig het pluizenfilter na elk gebruik en controleer voor elk gebruik. Het moet tevens gereinigd worden indien het lampje "Reinig Filter" brandt en de buzzer te horen is tijdens het gebruik van de droger.

Reiniging of legen van het filter zal droogtijden en het energieverbruik verminderen en zorgen voor een langere levensduur van de droger.

1. Open de deur.

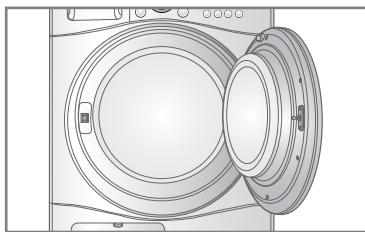

2. Trek de filter eruit.

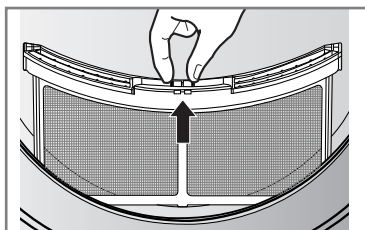

3. Reinig het filter met behulp van een stofzuiger of spoel onder een kraan.

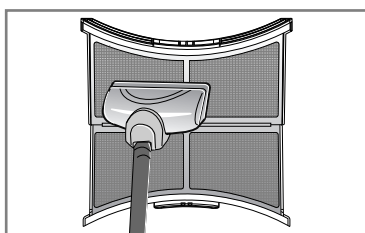

4. Plaats de filter terug.
- Duw de filter geheel naar beneden zodat deze de deur niet hindert.

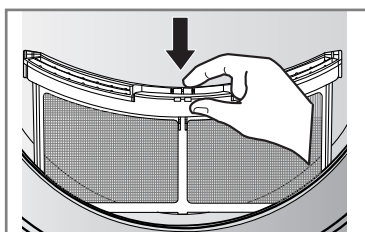

5. Sluit de deur.

⚠ LET OP

Was de "pluizenfilter" in warm zeepwater. Laat grondig drogen en plaats terug.

De pluizenfilter reinigen tijdens een cyclus

Indien het lampje "Reinig Filter" tijdens het gebruik knippert, reinigt u de filter direct.

1. Laat de droger afkoelen en volg de aanbevolen stappen op.
2. Druk op de start/pauze knop.

Leeg watercontainer

Het condenswater wordt opgevangen in een watercontainer. **U moet na elk gebruik de watercontainer legen.** Indien u dit niet doet, zal dit leiden tot slechte droogprestaties.

Indien de watercontainer vol is, brandt u het lampje "Leeg Water" en er is een buzzergeluid te horen indien de droger in gebruik is. In dit geval moet de watercontainer binnen een uur geleegd worden.

1. Leeg de watercontainer.

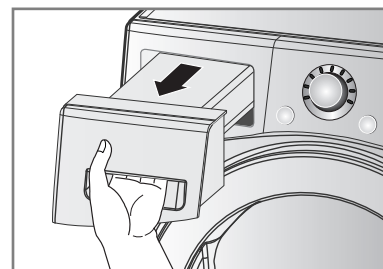

2. Leeg de watercontainer in gootsteen.

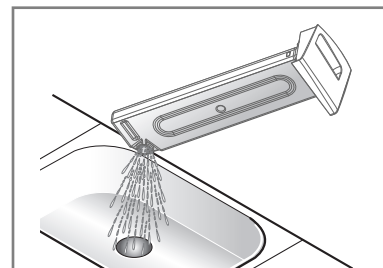

3. Plaats het terug.

4. Druk op de start/pauze knop.

Opmerking

Tijdens het wassen op hoge snelheid centrifugeren zorgt voor een beter energieverbruik. Een hoge omgevingstemperatuur en een kleine ruimte kunnen de droogtijd verlengen en derhalve het energieverbruik verhogen.

⚠ WAARSCHUWING

Drink het condenswater absoluut niet.

⚠ LET OP

Indien het wasgoed tijdens het wassen niet op een hoge snelheid gecentrifugeerd wordt, zullen het energieverbruik en de droogtijd verhoogd worden.

In sommige gevallen knippert het waslampje "Leeg Water" en stopt de droger.

Zorg voor uw Droger

Condensator

De condensator is een erg belangrijk deel voor een efficiënte droogperformance, en u moet hier dus speciaal voor zorgen. We raden aan om de condensator drie of vier keren per jaar, of zodra het lampje van de condensator knippert, te reinigen.

1. Open de condenskap met behulp van een munt of een platte schroevendraaier.

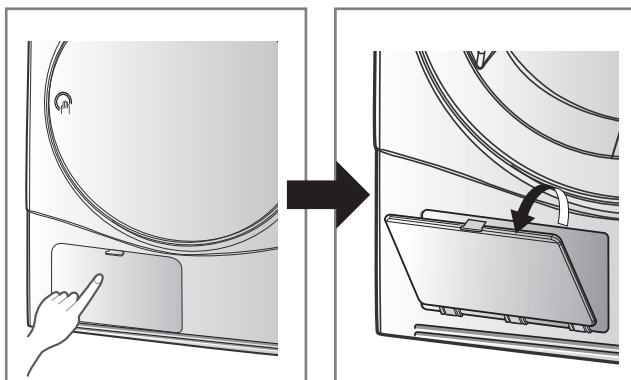

2. Open de afsluitkap door aan de vergrendelingshefboom te draaien.

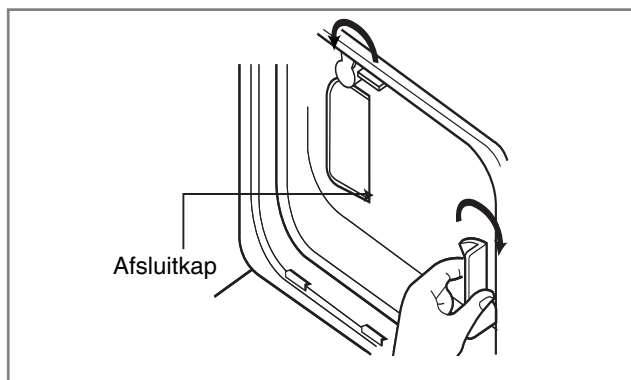

3. Trek de condensator eruit door een vinger in een gat aan de voorkant van de condensator te plaatsen. (Gebruik geen kracht voor het verwijderen van de condensator.)

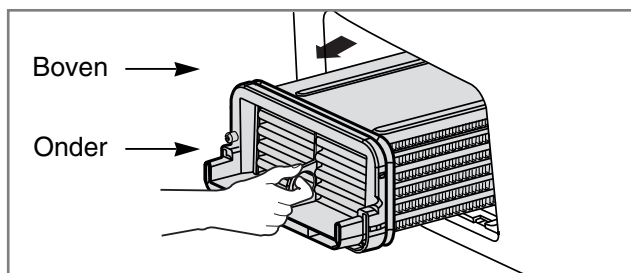

4. Reinig de condensator volledig onder de kraan door het water er door te laten stromen.

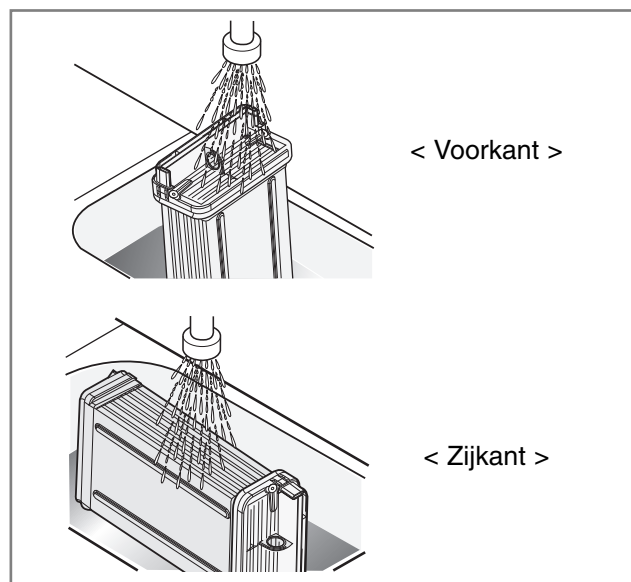

5. Sluit alles in de omgekeerde volgorde dan bij het openen.

⚠ LET OP

- Het gebruik van de droger terwijl de condensator verstopt is met pluizen, kan leiden tot schade aan de droger. Dit verhoogt tevens het energieverbruik.
- Gebruik geen scherpe voorwerpen om de hitte uitwisselaar te reinigen. U kunt het beschadigen en lekkages veroorzaken.
- Gebruik de droger nooit zonder hitte uitwisselaar.

Zorg voor uw Droger

● Ventilatioerooster en Koele Lucht ingangsrooster

Stofzuig het voorste ventilatioerooster 3-4 keer per jaar om er zeker van te zijn dat er geen opbouw is van pluizen of vuil die kunnen zorgen voor een onvoldoende luchtstroom.

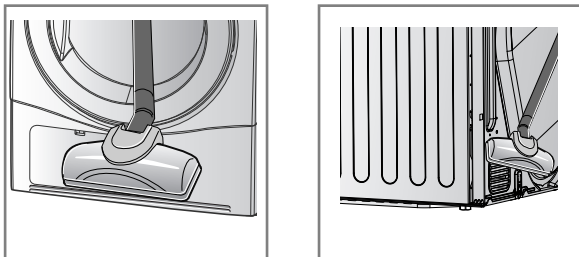

Opmerking

De warme lucht wordt via het ventilatioerooster uitgeblazen.

● Afvoer condenswater

Normaal wordt condenswater opgepompt naar de watercontainer waar het water opgevangen wordt totdat de container geleegd wordt. Het water kan, afgezien van de watercontainer, ook direct afgevoerd worden met behulp van een afvoerslang, vooral indien de droger geplaatst is op een wasmachine. Indien u een kit voor een afvoerslang aansluit, kunt u de waterbaas eenvoudig wijzigen zodat deze aansluit op een afvoervoorziening. Volg onderstaande stappen op.

1. Verwijder de kit.

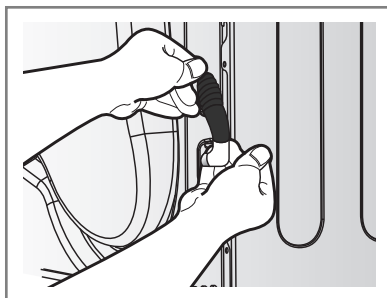

2. Scheid de watercontainerslang van de kit.

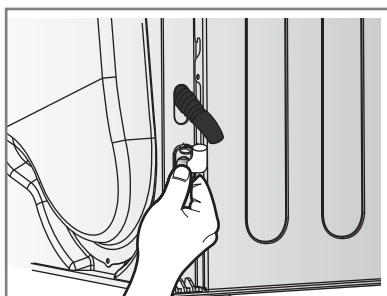

3. Sluit de afvoerslang aan op de kit.

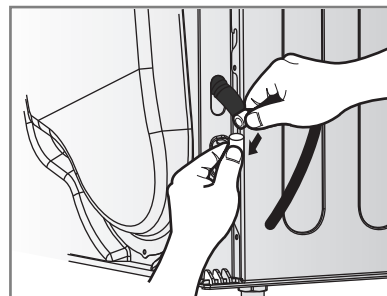

● Vochtsensor?

Dit toestel heeft een sensor voor het vocht dat tijdens het gebruik achterblijft in de kleding, wat inhoudt dat deze altijd schoon moet zijn. De hoofdreden voor het reinigen van dit onderdeel is het verwijderen van de kalkopbouw op het oppervlakte van de sensor. Veeg de sensors in de trommel (Getoond in de afbeelding).

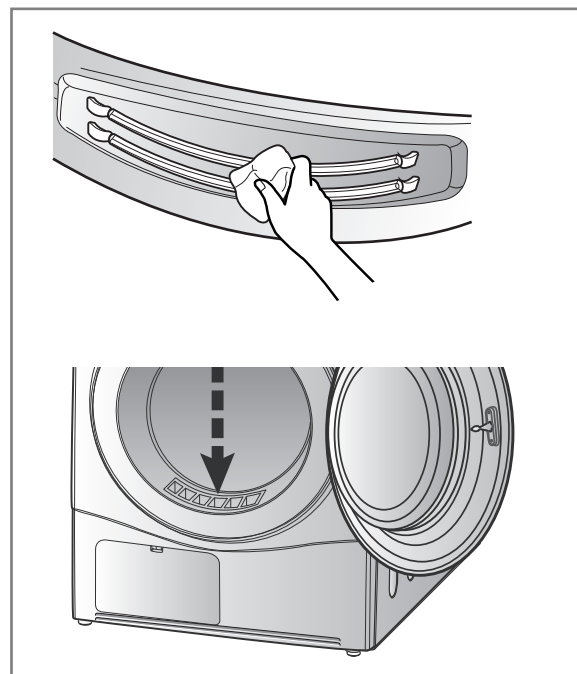

Extra tips voor slim gebruik

Drooghandleiding & Energieverbruik

Cyclus		Capaciteit van de droger	Weergave Droogtijd (Inclusief koeltijd)	Energieverbruik
Katoen	Strijk	8kg	97min	3.55 kWh
	Licht *	8kg	103min	4.49 kWh
	Kast	8kg	115min	4.52 kWh
Alle Linnen	Kast	4kg	48min	1.70 kWh
Sneldrogend 50		2kg	50min	1.41 kWh
Speciale progr.	Delicaat	1.5kg	45min	0.85 kWh
	Sportkleding	1.5kg	30min	0.69 kWh
	Wol	1kg	21min	0.45 kWh
	Extra Volume Programma	2.5kg	60min	2.85 kWh

* Getest volgens EN61121: 2005 testprogramma

- Het kan zijn dat het energieverbruik niet overeenkomt met de waarde in de tabel 'Energieverbruik' door de draaisnelheid van de wasmachine, de staat van de installatie en de gebruiksomstandigheden.

Wollen kleding

Droog wollen kleding met de cyclus "wol". Zorg dat u de instructies op het kledinglabel altijd opvolgt. Wol wordt niet volledig gedroogd door het programma, dus herhaal het drogen niet. Trek het wol naar de originele vorm en laat het plat drogen.

Geweven en gebreide materialen

Sommige geweven en gebreide materialen kunnen krimpen, afhankelijk van de kwaliteit.

Permantent Press en Synthetische voorwerpen

Laad uw droger niet te vol.

Verwijder het permanent press kledingstuk meteen nadat de droger is gestopt zodat het aantal kreukels vermindert wordt.

Baby-en nachtkleding

Controleer altijd de instructies van de fabrikant.

Rubber en plastic

Droog geen voorwerpen die rubber of plastic bevatten, zoals:

- Slabbetjes, hoezen voor stoelen
- Gordijnen en tafellakens
- badmatten

Glasvezel

Droog geen voorwerpen met glasvezel in uw droger. Glazen voorwerpen die in de droger achterblijven kunnen de volgende keer dat u uw droger gebruikt achterblijven in uw kleding en zo uw huid irriteren.



Kledinglabels

Kleding heeft een eigen zorglabel, dus we raden aan dat u deze instructies opvolgt.

Niet alleen dat, het wasgoed moet ook gesorteerd worden op afmeting en stoftype.

Laad de droger niet te vol zodat u stroom en tijd bespaart en de beste droogprestaties krijgt.

Hieronder treft u kledinglabels aan.

Symbolen	Instructies
	Droog
	Trommeldroog
	Permanent Press / kreukbestendig
	Zacht / Fijngoed
	Niet in de droger
	Niet drogen
	Hoge hitte
	Medium hitte
	Lage hitte
	Geen hitte / lucht
	Lijndroog / hang op om te drogen
	Druipdroog
	Droog plat
	In de schaduw

Extra tips voor slim gebruik

Reserveonderdelen

Door u benodigde reserveonderdelen worden verstrekt volgens de garantievoorwaarden. Onderdelen die vallen onder de garantie worden gratis verstrekt. Indien de garantie afgelopen is, kunt u reserveonderdelen kopen bij uw servicecentrum.

Verwijdering van uw droger

We raden aan dat u uw droger veilig verwijdert zodat voorkomen wordt dat kinderen zich kunnen bezeren. De deur en klep en andere uitstekende onderdelen moeten verwijderd worden en de stroomkabel moet afgesneden worden zodat toekomstig gebruik voorkomen wordt. De droger kan nu veilig verwijderd worden.

Servicecontact

Indien u problemen heeft met uw droger, kijkt u eerst in de tabel problemen oplossen. Mocht u uw probleem niet aantreffen, en u kunt het niet zelf oplossen, dan neemt u contact met het servicecentrum.

Een servicepersoon zal u verschillende vragen stellen, waaronder:

1. Uw naam, adres en postcode.
2. Uw telefoonnummer.
3. Omschrijving van het probleem.
4. Het modelnummer en het serienummer van uw droger.
5. De aankoopdatum.

Accessoire onderdelen

- Uw droger wordt geleverd met accessoires zoals

1. Condensafvoerslang

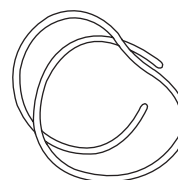

2. Slanghouder

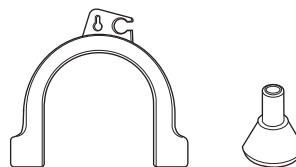

Stapelkit

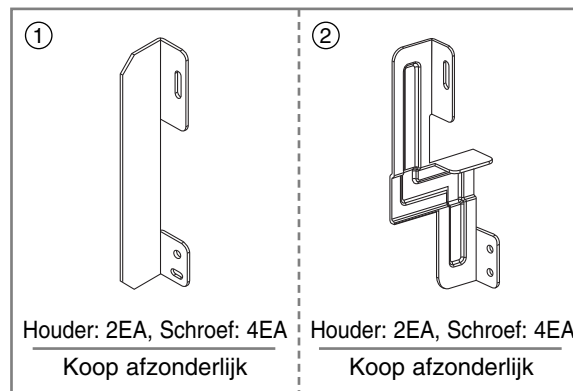

- Gebruiksomstandigheden Stapelkit
 - Afb ①: Wasmachine bovenplaat afmeting 550
 - Afb ②: Wasmachine bovenplaat afmeting 600

Indien u gebruik wilt maken van de stapelfunctie, dan moet u de droger op een LG wasmachine plaatsen. Om dit te doen moet u afzonderlijk een stapelkit kopen.

Richtlijnen voor problemen oplossen

Tips voor oplossen problemen

Kijk, om tijd en geld te besparen, voordat u belt voor onderhoud of reparatie, op de volgende pagina voor hulp bij uw vragen.

Vragen	Wat te doen
Droger werkt niet	<ol style="list-style-type: none"> 1. Controleer of de stekker van de droger ingestoken is. 2. Controleer of de "Start" knop ingedrukt is. 3. Controleer of de deur goed gesloten is. 4. Controleer of de kamertemperatuur beneden de 5°C is. 5. Controleer of er geen zekering gesprongen is of dat de stroomonderbreker uitgeschakeld is, en vervang ze indien noodzakelijk. (Waarschuwing: Elektrische drogers gebruiken normaliter twee zekeringen of stroomonderbrekers) Nadat u het water gelegeerd heeft en het filter gereinigd heeft tijdens het gebruik, moet u op de Start knop drukken, en vervolgens de droger weer inschakelen.
Drogen duurt lang	<ol style="list-style-type: none"> 1. De filter moet na elke lading gereinigd worden. 2. Controleer of de watercontainer gelegeerd is. 3. Controleer of de condensator schoon is. 4. Controleer of u de juiste programma instellingen heeft voor het stofftype. 5. Controleer of het luchtventilatie-rooster of de achter ventilatie-uitgangen van de droger geblokkeerd zijn. 6. Controleer of de kleding nog "te nat" is. 7. Controleer of u het juiste programma geselecteerd heeft. 8. Controleer of de droger te vol zit.
Het lampje "Reinig Filter" knippert	<ol style="list-style-type: none"> 1. Controleer of het filter schoon is. 2. Controleer of de condensator verstopt is.
Er zitten veel pluizen op de kleding	<ol style="list-style-type: none"> 1. Controleer of het pluizenfilter leeg is. 2. Controleer of er alleen schone voorwerpen in de droger aanwezig zijn. 3. Controleer of het wasgoed goed gesorteerd is in de trommel. 4. Controleer of er teveel wasgoed geplaatst is. 5. Controleer of er papier, zakdoekjes of soortgelijke voorwerpen aanwezig zijn in zakken van kleding.
De droogtijd is niet consistent	De droogtijd voor een lading is afhankelijk van de hitte instelling, de grootte van de lading, het type stof, de natheid van de kleding en de staat van de pluizenfilter.
Er lekt water	Controleer of de deur en de deursluiting vies en/of beschadigd zijn.
De kleding is gekreukeld	Controleer of er teveel wasgoed geplaatst is. Probeer een kortere droogtijd en verwijder de voorwerpen terwijl ze nog steeds een beetje nat zijn.
De kleding is gekrompen	Om krimpen te voorkomen, zorgt u de zorg- en onderhoudsinstructies voor uw kleding op, omdat bepaalde stoffen van nature krimpen tijdens het wassen. Andere stoffen kunnen gewassen worden, maar zullen krimpen indien ze gedroogd worden in een droger.

Richtlijnen voor problemen oplossen

● Foutmodus

- dE : LED toont “ dE ” indien de deur open is. De deur moet gesloten worden en de Start knop moet ingedrukt worden om de droger opnieuw te starten.
- $tE1, tE2, tE3, tE4$: Indien de fouten nog steeds weergegeven worden, trekt u de stroomkabel uit en belt u met het servicecentrum.

● Licht in trommel werkt niet

- Neem contact op met de klantenservice.

T echnische gegevens

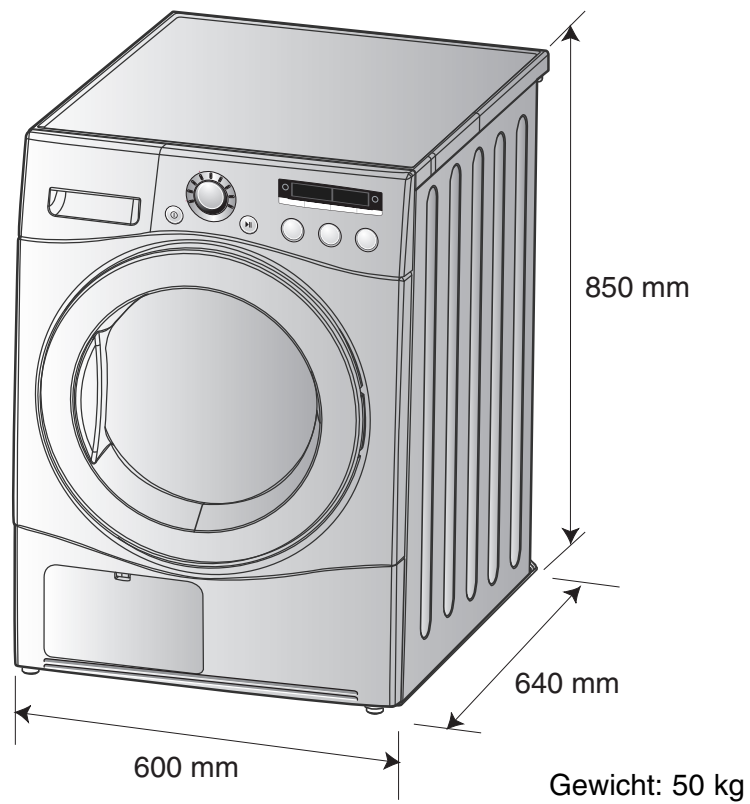

● Elektrische vereisten

Voltage	Hertz	Watts
230 V	50 Hz	2600

Zorg dat de beoordeling op de plaat van de droger overeenkomt met de beoordeling die u in uw huis heeft.

Verwijdering van uw oude apparaat

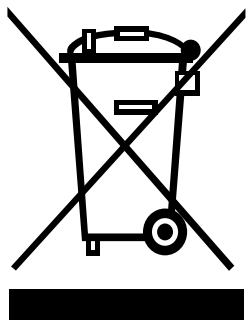

1. Indien dit doorkruiste afvalbak symbool zich bevindt op het product, betekent dit dat het product valt onder de Europese Richtlijn 2002/96/EU.
2. Alle elektrische en elektronische producten dienen apart van het huishoudelijk afval verwijderd te worden via door de overheid of gemeente toegewezen inzamelpunten.
3. De correcte verwijdering van uw oude apparaat voorkomt mogelijke negatieve gevolgen voor het milieu en de menselijke gezondheid.
4. Voor meer informatie over de verwijdering van uw oude apparaat, neemt u contact op met uw gemeente, afvalverwerkingsbedrijf of de winkel waar u het product heeft gekocht.

■ Wat valt niet onder de garantie.

Servicebezoeken aan huis om u instructies te geven over het product.

Indien het product aangesloten is op een andere spanning dan die aangegeven op de beoordelingsplaat.

Indien de fouten veroorzaakt worden door ongelukken, verwaarlozing of force majeure. Indien de fout veroorzaakt wordt door anderen redenen dan normaal huishoudelijk gebruik, of gebruik volgens de gebruikershandleiding.

Indien de fout veroorzaakt wordt door ongedierte, bijvoorbeeld ratten, kakkerlakken, etc. Lawaai of vibratie dat als normaal wordt beschouwd, bijvoorbeeld het geluid van het afvoeren van water, draaigeluid, of waarschuwingsgeluiden.

Corrigeer de installatie, bijvoorbeeld het waterpas zetten van het product, het aanpassen van de afvoer.

Normaal onderhoud zoals aanbevolen in de gebruikershandleiding.

Verwijdering van vreemde voorwerpen/substanties uit de machine, inclusief de pomp en de inlaat slangfilter, bijvoorbeeld, gruis, nagels, behabeugels en knopen, etc.

Vervang zekeringen of corrigeer de bekabeling of corrigeer de leidingen in huis.

Correctie van niet bevoegde reparaties.

Incidentele of gevolgschade aan persoonlijke eigendommen veroorzaakt door mogelijke defecten van dit apparaat.

De garantie vervalt indien het product gebruikt wordt voor commerciële doeleinden.

(Voorbeeld: Openbare plekken, zoals een openbare badkamer, vakantiewoning, training centrum, studentenhuis)

Indien het product geïnstalleerd is buiten het normale servicegebied, dan zullen de kosten voor transport voor reparatie van de producten, of de vervanging van een defect onderdeel, voor rekening zijn van de eigenaar.

Garantievoorwaarden voor droger

1. De garantietermijn begint met de aankoopdatum en duurt 24 maanden. Het begin van de garantietermijn geldt als bevestigd, wanneer de koper het aankoopbewijs (kwitantie/ kassabon) voorlegt samen met de door de verkoper ingevulde en ondertekende garantiekaart.
Het serienummer van het product moet overeenstemmen met het ingevulde nummer op de garantiekaart!
2. Tijdens de garantieperiode verhelpen wij gratis alle gebreken, indien aangetoond kan worden dat ze veroorzaakt zijn door fabricage- of materiaalfouten.
3. De garantie is niet van toepassing voor beschadigingen die voortkomen uit ondeskundige behandeling, het niet in acht nemen van de handleiding en normale slijtage. De garantie geldt ook niet voor versleten onderdelen en licht breekbare delen (zoals bijv, kijkvensters, glim- en gloeilampen). Beschadigingen die het gevolg zijn van transport en okk de verzendings- en verpakkingskosten vallen niet onder deze garantie.
4. De beslissing over herstelling, omruiling, omruiling of vervanging is aan ons voorbehouden.
Omgeruilde of vervangen onderdelen worden onze eigendom. Door herstelling of vervanging van onderdelen wordt de garantietermijn niet verlengd.
5. De garantie vervalt zodra herstellingen aan het het apparaat verricht worden door personen die niet voor service geautoriseerd zijn door LG Electronics en vervalt tevens zodra het apparaat ingezet wordt voor professionele doeleinden.
6. Het is noodzakelijk dat de originele verpakking bewaard wordt, om het apparaat voor herstelling zonder risico op beschadigingen te kunnen transporteren.
7. Om de garantie aan te spreken moet u zich wenden tot uw handelaar of een geautoriseerd servicecenter.
8. Andere aanspraken zijn uitgesloten! Indien delen van deze bepalingen ongeldig zijn, dan gelden ze naar inhoud. De geldigheid van de andere bepalingen wordt hierdoor niet beïnvloed.

Garantiecertificaat

Voor dit apparaat verlenen wij een garantie van 24 maanden!

Gedurende deze garantieperiode van 24 maanden verplichten wij ons ertoe uw apparaat gratis te herstellen of de vervangstukken gratis ter beschikking te stellen bij uw vakhandelaar, indien het niet meer naar behoren functioneert door fabricage- of materiaalfouten. Andere aanspraken zijn uitgesloten.

Voor het overige gelden de op de keerzijde vermelde garantiebepalingen!

Toesteltype : _____

Serienr

Naam van de koper : _____

Aankoopdatum : _____

Stempel/ handtekening van de handelaar

Memo

C aractéristiques



- **Tambour de très grande capacité**
Le sèche-linge LG a une très grande capacité 8,0 kg.

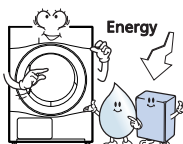

- **Consommation d'énergie réduite**
Energy is saved by cutting-edge engineering design of drying system and by optimized heating control. It's a real money saving.



- **Temps de séchage réduit**
Le temps de séchage est raccourci grâce à un mécanisme de circulation d'air efficace et un chauffage optimisé.



- **Niveau de bruit innovant**
Le bruit est réduit grâce à la technologie Suppression & absorption du bruit.

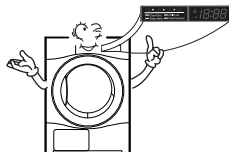

- **Facilité d'utilisation**
Large panneau d'affichage basé sur une commande électrique.

T ables des matières

Consignes de sécurité	27
Instructions d'installation	30
Aspect extérieur & conception	33
Fonctionnement de votre sèche-linge	34
Fonctions supplémentaires	37
Entretien de votre sèche-linge	39
Conseils supplémentaires pour une utilisation optimale ..	42
Conseils de dépannage	44
Informations techniques.....	46
Garantie	47

Consignes de sécurité

Afin de réduire tout risque d'électrocution, d'incendie ou autres blessures ou dommages, veuillez suivre les consignes de sécurité de base suivantes lorsque vous utilisez votre sèche-linge.

⚠ Avertissement

Le non-respect des consignes suivantes peut entraîner des blessures sérieuses ou la mort.

⊘ Actions non autorisées

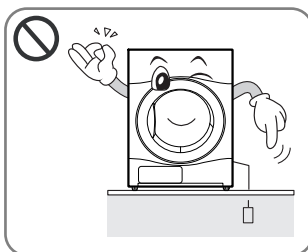

- Avant de brancher le cordon d'alimentation, vérifiez que la prise est raccordée à la terre et protégée par un disjoncteur.

L'absence de raccordement à la terre peut provoquer des pannes ou des chocs électriques.

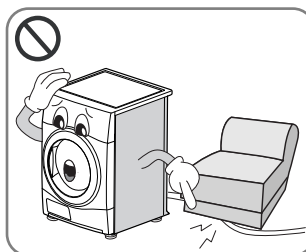

- N'endommagez pas le cordon d'alimentation et ne placez pas d'objets lourds sur celui-ci.

Un cordon d'alimentation endommagé peut provoquer un départ d'incendie ou un choc électrique.

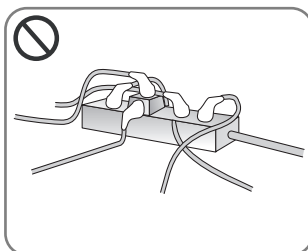

- Ne branchez pas plusieurs appareils sur la même prise. N'utilisez pas de cordon prolongateur.

Cela pourrait entraîner une surchauffe de la prise et provoquer un départ d'incendie.



- Ne touchez pas le cordon d'alimentation ou l'interrupteur avec les mains mouillées.

Vous risquez une électrocution.

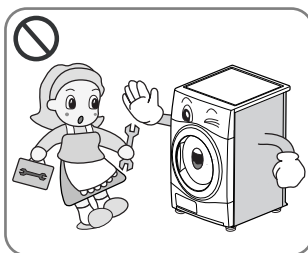

- Ne démontez pas le panneau supérieur pour installer le sèche-linge.

Cela pourrait provoquer une panne, un départ d'incendie ou un choc électrique.

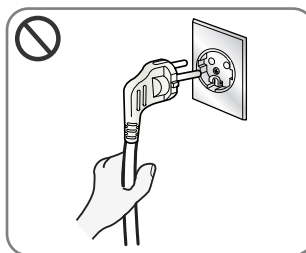

- Débranchez le cordon d'alimentation en tenant la prise et non le cordon.

Vous risquez de couper des fils ce qui entraînerait une surchauffe ou un incendie.

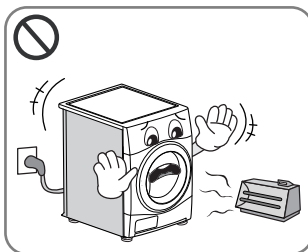

- Éloignez le sèche-linge de toute cuisinière électrique, bougie et autres objets inflammables.

Vous risquez de faire fondre certains éléments ou de provoquer un incendie.

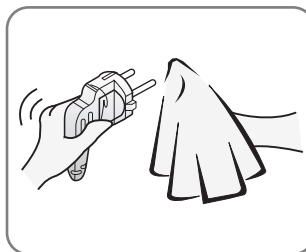

- Essuyez la poussière et les impuretés sur la prise du cordon d'alimentation et insérez-la fermement dans la prise murale.

Des impuretés sur la prise et une mauvaise connexion peuvent entraîner un incendie.

Consignes de sécurité

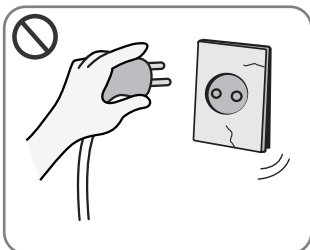

- N'utilisez pas un cordon d'alimentation, une fiche ou une prise endommagés

Vous risquez de provoquer un incendie et une électrocution.

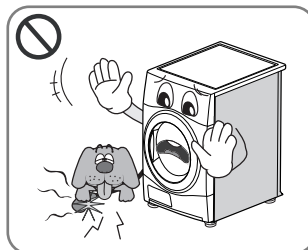

- Prevent pets biting the dryer.

Les animaux peuvent mourir d'une électrocution et l'aspect du sèche-linge peut être endommagé.

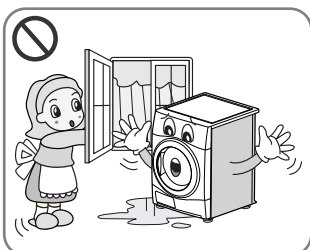

- N'installez ou ne stockez pas votre sèche-linge dans un lieu où il sera exposé aux intempéries.

Vous risquez de provoquer une électrocution, un incendie, un mal-fonctionnement et une déformation.

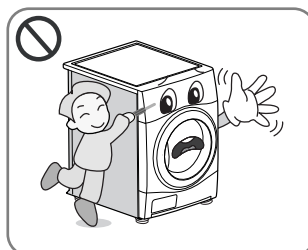

- N'appuyez pas sur le bouton avec un ustensile pointu comme un tourne-vis ou une épingle.

Vous risquez de vous électrocuter.

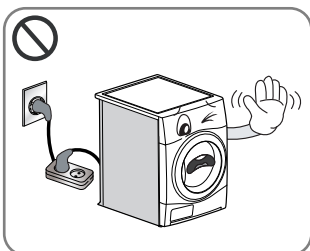

- N'utilisez pas de rallonge ou d'adaptateur pour brancher le cordon d'alimentation.

Vous risquez de provoquer un incendie et une électrocution.

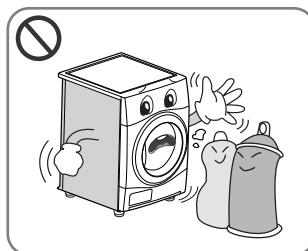

- N'utilisez pas le sèche-linge pour sécher du linge qui a été nettoyé, lavé, trempé ou tâché avec des produits combustibles ou explosifs (tels que la cire, l'huile, la peinture, l'essence, les dégraissants, les solvants de nettoyage à sec, le kérosène, etc.)

Cela pourrait provoquer un départ d'incendie ou une explosion.

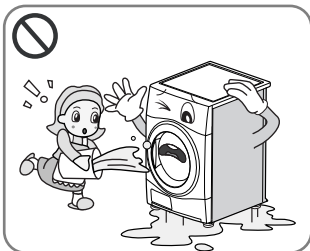

- Ne versez pas d'eau sur le sèche-linge.

Vous risquez de provoquer un incendie et une électrocution.

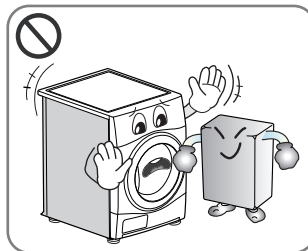

- Ne placez pas d'objets inflammables près du sèche-linge.

Vous risquez de provoquer des gaz toxiques, une explosion ou un incendie et d'endommager des pièces.

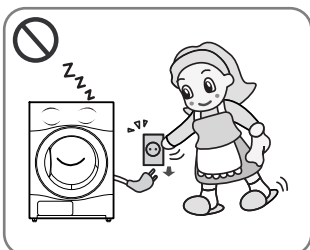

- Débranchez le cordon d'alimentation lorsque vous nettoyez ou n'utilisez pas votre sèche-linge.

De l'eau ou des impuretés peuvent entraîner une électrocution.

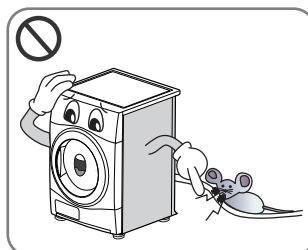

- Maintenez le sèche-linge hors de portée des blattes et autres insectes.

Les animaux peuvent mourir d'une électrocution et l'aspect du sèche-linge peut être endommagé.



- Ne laissez pas des enfants ou animaux jouer sur ou à l'intérieur du sèche-linge.

Les enfants risquent de tomber. Les enfants ou animaux peuvent se blesser avec les pièces rotatives ou suffoquer à l'intérieur du tambour.

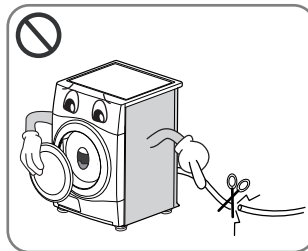

- Avant de mettre l'appareil hors service ou au rebut, démontez la porte et coupez le cordon d'alimentation afin d'empêcher toute tentative d'utilisation de l'appareil.

L'utilisation d'un appareil en mauvais état et/ou dont le cordon d'alimentation est endommagé peut provoquer un panne, un départ d'incendie ou un choc électrique. Cela peut aussi provoquer des accidents et des blessures.

Consignes de sécurité

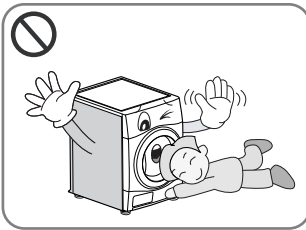

• Il faut surveiller les enfants pour éviter qu'ils ne jouent avec cet appareil.

.....
Les enfants peuvent tomber dedans. Les animaux domestiques ou les enfants peuvent être blessés par les pièces mobiles ou étouffés à l'intérieur du tambour.

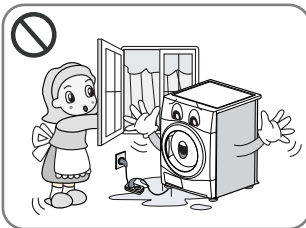

• If this appliance is supplied from a cord extension set or an electrical connector, portable outlet device must be positioned so that it is not subject to splashing or ingress of moisture.

.....
Autrement, vous risquez de provoquer un choc électrique, un incendie, un dysfonctionnement ou une déformation de l'appareil.

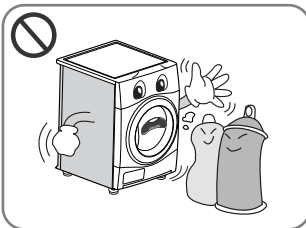

• Les éléments éclaboussés ou mouillés avec de l'huile végétale ou de cuisson représentent un risque d'incendie et ils ne doivent pas être placés dans un sèche-linge à tambour.

.....
Cela pourrait provoquer une explosion ou un départ d'incendie par combustion spontanée.

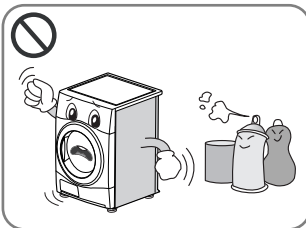

• Les éléments qui ont été préalablement nettoyés, lavés, mouillés ou éclaboussés avec de l'essence, avec des solvants pour nettoyage à sec ou avec d'autres substances inflammables ou explosives, ne doivent pas être placés dans un sèche-linge à tambour.

.....
Cela pourrait provoquer une explosion ou un départ d'incendie par combustion spontanée.

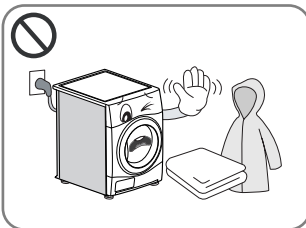

• Les objets en mousse, en caoutchouc, en plastique, et les articles en tissu sensible à la chaleur (tels que les descentes de bain, les tapis antiglisse ou les cirés) ne doivent pas être séchés à chaud dans un sèche-linge.

.....
Cela pourrait provoquer une explosion ou un départ d'incendie par combustion spontanée.



• Les articles en plastique tels que les bonnets de douche ou les bavoirs imperméables ne doivent pas être séchés dans un sèche-linge.

.....
Cela pourrait provoquer une explosion ou un départ d'incendie par combustion spontanée.

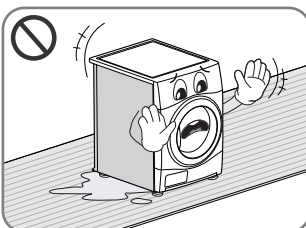

• Si le sèche-linge est installé sur de la moquette, celle-ci risque d'être abîmée par l'air de ventilation.

.....
Cela pourrait provoquer une explosion ou un départ d'incendie par combustion spontanée.

I nstructions d'installation

Les instructions suivantes vous guideront lors des premières étapes d'installation de votre sèche-linge. Veuillez noter que tous les chapitres de ce guide vous donnent des informations importantes concernant la préparation et l'utilisation de votre sèche-linge, et qu'il est important de vous reporter à l'ensemble de ce guide avant de procéder à toute installation ou utilisation. Assurez-vous de respecter l'ensemble des précautions et avertissements stipulés. Ces instructions d'installation sont destinées à être appliquées par des installateurs qualifiés. Lisez ces instructions d'installation complètement et attentivement.

Informations de sécurité

Risque de blessure

Le sèche-linge est très lourd. Vous ne devriez donc pas essayer de le soulever seul.

Ne soulevez pas le sèche-linge en le tenant par une pièce en saillie, par exemple la molette ou la porte ; elles peuvent se détacher.

Risque de chute

Le risque de chute peut être causé par des câbles ou flexibles non raccordés. Assurez-vous qu'aucun câble ou flexible n'est détaché.

Vérifiez que le sèche-linge n'a pas subi de dommages pendant son transport.

Ne branchez pas le sèche-linge s'il présente des signes visibles d'endommagement.

Si vous avez des doutes, contactez votre revendeur local. Videz toujours complètement votre sèche-linge avant de le transporter.

Votre sèche-linge ne doit pas être placé près d'une table de cuisson au gaz, d'une cuisinière, d'un réchaud ou d'une grille à hauteur des yeux car les flammes émises par les brûleurs peuvent endommager votre sèche-linge. Lorsque le sèche-linge est placé sous un plan de travail, laissez un espace de 15 mm sur chaque côté du sèche-linge pour permettre l'évacuation d'air par la grille arrière. Cette circulation d'air est indispensable pour condenser l'eau pendant le séchage.

Si vous utilisez ce sèche-linge à proximité de ou superposé sur votre lave-linge, des fiches et prises distinctes doivent être utilisées pour chaque appareil. N'utilisez pas d'adaptateur ou de rallonge.

Vous pouvez superposer le sèche-linge au-dessus de votre lave-linge pour économiser de l'espace. Un kit de superposition est disponible auprès de votre revendeur local.

● Instructions pour une installation en superposition

Le sèche-linge LG peut être placé au-dessus d'un lave-linge à chargement en façade. Un kit de superposition garantit leur fixation (voir page suivante). Cette installation doit être effectuée par un installateur expérimenté afin d'assurer l'installation stable du lave-linge et du sèche-linge. Si cette opération n'est pas effectuée correctement, le sèche-linge peut tomber.

Plus important, certains modèles de lave-linge ne peuvent être superposés qu'avec certains modèles. Demander conseil à un installateur expérimenté est donc très important.

⚠ ATTENTION

Instructions concernant le cordon d'alimentation

Il est recommandé de brancher la plupart des appareils électroménagers à un circuit propre, c'est-à-dire qu'un appareil doit être connecté à une prise qui n'alimente que cet appareil, et sans utiliser de multiprises ou de prolongateurs. Consultez la page de spécifications de ce mode d'emploi pour vérifier les recommandations.

Ne pas surcharger les prises d'alimentation électrique. Les prises d'alimentation en surcharge, mal fixées ou endommagées, les prolongateurs, les cordons effilochés, les isolants endommagés ou fissurés représentent des dangers. Une ou plusieurs de ces situations peuvent provoquer un choc électrique ou un départ d'incendie. Inspectez régulièrement l'état du cordon d'alimentation de l'appareil et, s'il présente des signes d'endommagement, débranchez-le, cessez d'utiliser l'appareil et demandez à un réparateur agréé de remplacer le cordon par un cordon exactement équivalent.

Protégez le cordon d'alimentation de toute situation pouvant l'endommager, le tordre, créer des nœuds, le pincer, le coincer dans une porte, ou être piétiné. Veuillez porter une attention particulière aux connecteurs, aux prises secteur et à l'endroit où le cordon sort de l'appareil.

Instructions d'installation

Instructions de mise à la terre

Cet appareil doit être mis à la terre. En cas de mauvais fonctionnement ou panne, la prise de terre réduira le risque d'électrocution en procurant une voie de résistance réduite pour le courant électrique.

Cet appareil est doté d'un cordon possédant un conducteur de terre et une prise de terre. La prise doit être branchée dans une prise murale appropriée qui est correctement installée et mise à la terre conformément à l'ensemble des normes et réglementations locales.

Procédure de mise à la terre supplémentaire

Certaines normes locales peuvent exiger une prise de terre séparée. Dans ce cas, les conducteur de terre, raccord et vis accessoires doivent être achetés séparément.

Drainage de l'eau de condensation

Le sèche-linge évacue l'eau de condensation sans utiliser de bac de récupération.

L'eau est drainée directement à l'extérieur du sèche-linge par pompage.

Remarque

Pour de meilleures performances de séchage, laissez de l'espace entre l'arrière de l'appareil et le mur.

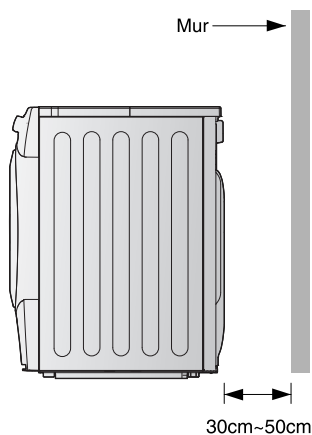

Kit de superposition

Pour installer ce sèche-linge sur un lave-linge LG, il est nécessaire d'utiliser le kit de superposition LG.

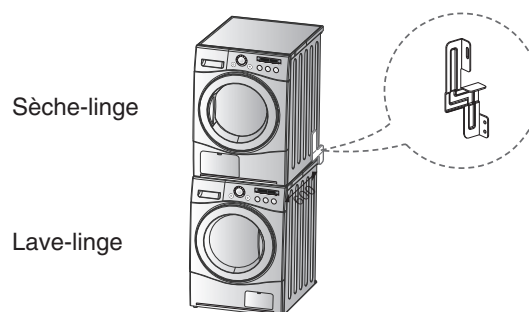
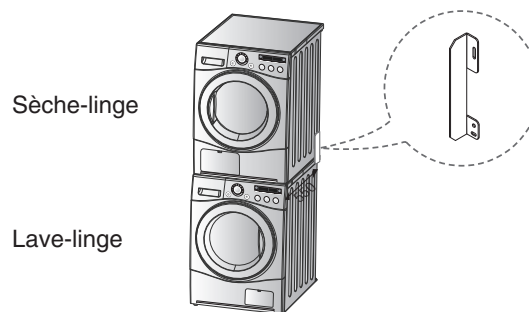

Taille du panneau supérieur du lave-linge

	550 mm	600 mm
Forme		

- Vous devez utiliser le kit de superposition correspondant à la taille du panneau supérieur du lave-linge.

Pour superposer ce sèche-linge sur un lave-linge LG, vous devez acquérir le kit de superposition LG approprié à la taille du panneau supérieur du lave-linge.

Instructions d'installation

Mise à niveau du sèche-linge



1. La mise à niveau du sèche-linge permet d'empêcher les bruits et vibrations indésirables.

Placez votre sèche-linge sur un emplacement stable et plat, où il n'y a pas d'écoulement d'eau ou d'eau congelée, et où aucun objet inflammable n'est stocké.

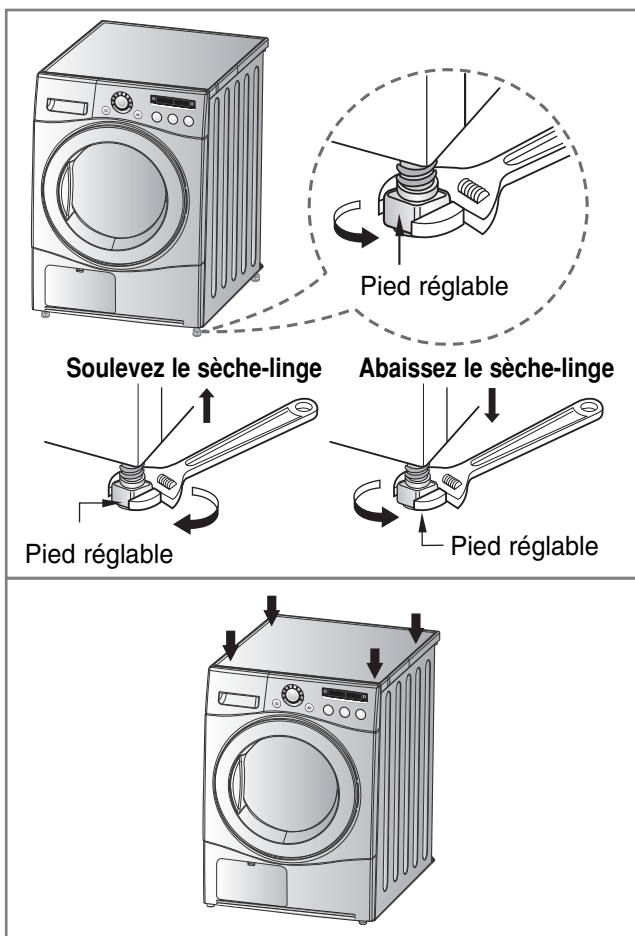

2. Si le sèche-linge n'est pas correctement à niveau, réglez les pieds de mise à niveau frontaux vers le haut ou vers le bas selon les besoins.

Tournez-les dans le sens des aiguilles d'une montre pour les élever et dans le sens contraire pour les abaisser jusqu'à ce que le sèche-linge ne vacille plus d'avant en arrière ou latéralement.

*** Vérification d'appui en diagonale**

Poussez vers le bas sur les coins supérieurs de la machine pour vérifier qu'elle n'est pas bancal. La machine ne doit pas bouger du tout.

(Vérifiez dans les deux directions)

Si la machine ballote lorsque vous appuyez sur les coins du panneau supérieur, ajustez les pieds.

Aspect extérieur & conception

■ RC8015A/B/C, CD8BP2WM

■ RC8015A1/B1/C1

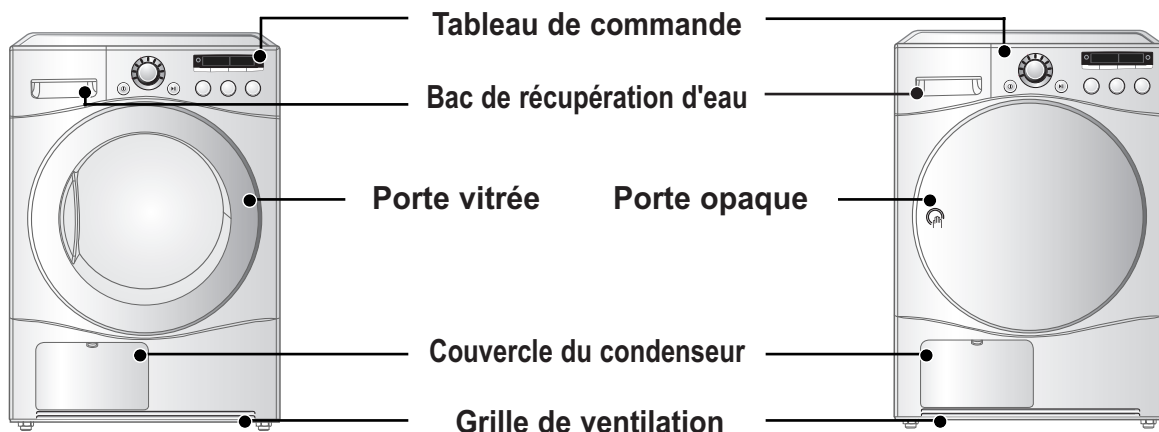

Aspect extérieur & conception

Tableau de commande

■ RC8015A/B/C, CD8BP2WM

Afficheur DEL

- Affichage du temps
- Indications et durée restante

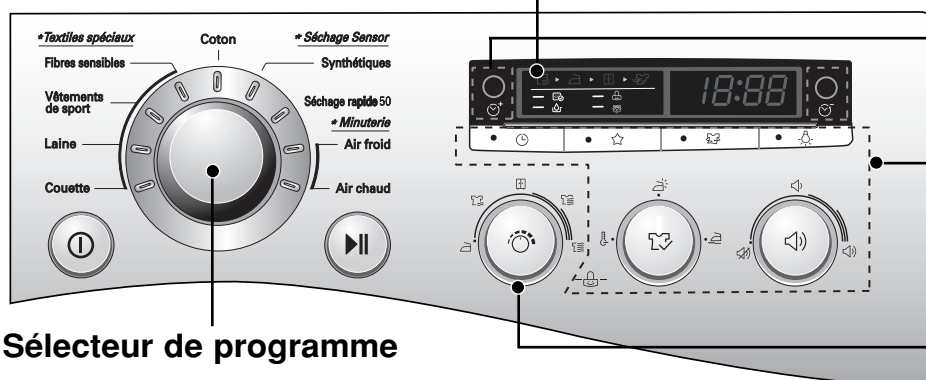

Sélecteur de programme

Touches de fonctions supplémentaires

- Temps+ (⊕)
- Temps- (⊖)
- Option (↕)
- sonnerie (🔊)
- Fin différée (⌚) / Favoris (☆)
- Anti-froissage (🌀) / Éclairage intérieur (💡)

Niveau de séchage

- Prêt à repasser (☐)
- Prêt à porter (👕)
- Prêt à ranger (📦)
- Très sec (🔥)
- Extra sec (🔥🔥)

■ RC8015A1/B1/C1

Afficheur DEL

- Affichage du temps
- Indications et durée restante

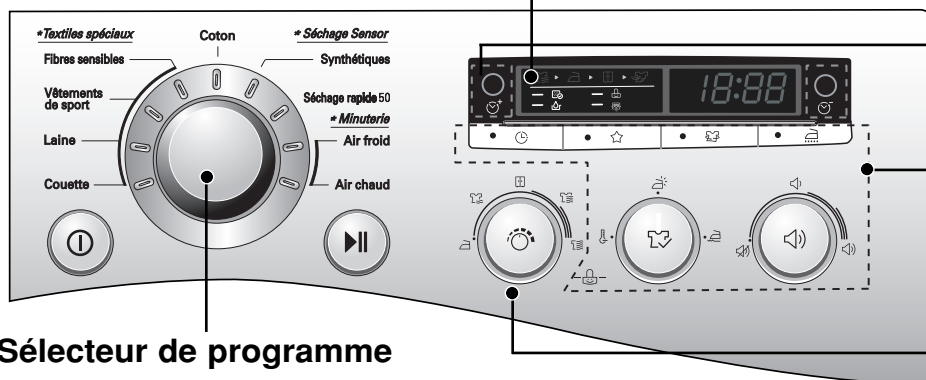

Sélecteur de programme

Touches de fonctions supplémentaires

- Temps+ (⊕)
- Temps- (⊖)
- Option (↕)
- sonnerie (🔊)
- Fin différée (⌚) / Favoris (☆)
- Anti-froissage (🌀) / Repassage à la main (☐)

Niveau de séchage

- Prêt à repasser (☐)
- Prêt à porter (👕)
- Prêt à ranger (📦)
- Très sec (🔥)
- Extra sec (🔥🔥)

Fonctionnement de votre sèche-linge

Tableau de sélection des cycles

Cycles de séchage à programmation automatique			Programme normal
Coton (blanc et couleur) Remarque : pour sélectionner l'option "gentle" (délicat), appuyez sur la touche d'option "heat-sensitive" (articles sensibles à la chaleur).	Serviettes de toilette, peignoirs et linge de maison	Tissus épais ou matelassés	Extra sec (☰)
	Serviettes en tissu éponge, torchons à vaisselle, essuie-mains, draps	Tissus épais ou matelassés n'ayant pas besoin d'être repassés	Très sec (☱)
	Serviettes de bain, torchons à vaisselle, sous-vêtements, chaussettes en coton	Tissus n'ayant pas besoin d'être repassés	Prêt à ranger (☲)
	Draps, taies d'oreiller, essuie-mains	Tissus ayant besoin d'être repassés légèrement	Prêt à porter (☱)
	Draps, nappes, essuie-mains, T-shirts, polos, vêtements de travail	Tissus ayant besoin d'être repassés	Prêt à repasser (☰)
Cycles pour tissus mélangés Remarque : pour sélectionner l'option "gentle" (délicat), appuyez sur la touche d'option "heat-sensitive" (articles sensibles à la chaleur).	Draps, nappes, survêtements, anoraks, couvertures	Tissus épais ou matelassés n'ayant pas besoin d'être repassés	Très sec (☱)
	Chemises, chemisiers	Tissus n'ayant pas besoin d'être repassés	Prêt à ranger (☲)
	Pantalons, robes, jupes, chemisiers	Tissus ayant besoin d'être repassés	Prêt à repasser (☰)
Séchage rapide 50	Linge de maison et serviettes, à l'exception des tissus spéciaux	Faible charge ou tissus particuliers séchant rapidement	-
Textiles spéciaux			
Fibres sensibles	Soie, vêtements féminins minces, lingerie	Tissus sensibles à la chaleur, tels que les tissus synthétiques	-
Vêtements de sport	Textiles Sport, survêtements	Tissus 100 polyester	-
Laine	Laine	Tissus en laine	-
Couette	Draps	Articles volumineux	-
Minuterie			
Air froid	Tous les tissus nécessitant un séchage à froid, sans chaleur.		-
Air chaud	Serviettes de bain, peignoirs de bain, torchons à vaisselle, tissus matelassés en acrylique	Petits vêtements et linge pré-séché Tissus normaux supportant une température de séchage élevée pendant	-

⚠ ATTENTION

Si la charge pèse moins de 1 kg, utilisez le programme "Warm Course" en mode de réglage manuel du temps de séchage. Les tissus en laine doivent être séchés avec le programme "Wool" (laine), et les autres tissus sensibles à la chaleur tels que la soie, les sous-vêtements, etc. doivent être séchés avec les programmes "Delicate" (délicat). Respectez la charge de linge recommandée lorsque vous utilisez le programme "Textiles spéciaux". (Reportez-vous page 42) Le non respect de ces précautions peut provoquer des résultats indésirables.

Fonctionnement de votre sèche-linge

● Avant la première utilisation du sèche-linge

※ Avant d'utiliser le sèche-linge pour la première fois, vous devez vérifier un certain nombre de points.

Après l'avoir retiré de son emballage, vérifiez que le produit ne présente pas de problème et qu'il est correctement installé.

1. Vérifiez que le sèche-linge est bien à niveau en utilisant un niveau. Pour vérifier ceci, vous pouvez voir et régler les pieds qui doivent rester stables.
2. Vérifiez certains éléments importants comme le bac de récupération d'eau, le condensateur, le panneau de commande et le tambour.
3. Il est requis de procéder à un séchage de 5 minutes pour s'assurer que l'intérieur du tambour devient chaud.
4. Après les premières utilisations du sèche-linge, laissez la porte ouverte et le cordon débranché afin d'évacuer d'éventuelles odeurs à l'intérieur.

1. Mettez l'appareil sous tension.

Appuyez sur le bouton de mise sous tension. Le voyant au-dessus du bouton s'allume pour indiquer que la machine est prête à fonctionner.

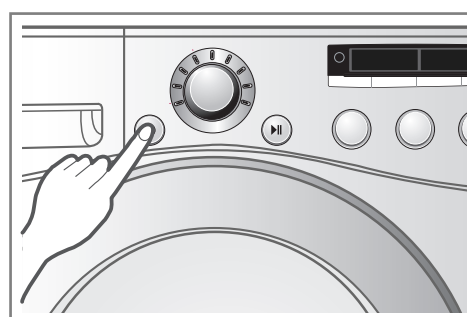

Mettez l'appareil sous tension.

2. Ouvrez la porte.

3. Vérifiez le filtre à peluches, le bac de récupération d'eau et le condensateur.

Le filtre à peluches près de la porte doit être vidé après ou avant l'utilisation du sèche-linge. Ouvrez la porte et vérifiez que le filtre à peluche est propre. S'il ne l'est pas, veuillez le nettoyer en vous référant à la page 39.

Le bac de récupération d'eau et le condensateur doivent également être vérifiés, vidés et nettoyés pour de meilleurs résultats de séchage.

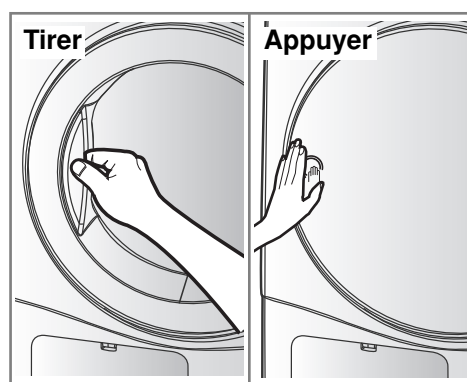

Ouvrez la porte.

4. Placez le linge dans le tambour après l'avoir trié.

Les vêtements doivent être triés par type de textile et niveau de séchage. Tous les cordons et ceintures des vêtements doivent être fermement attachés et fixés avant leur insertion dans le tambour.

Il est préférable de pousser le linge tout au fond du tambour afin de l'éloigner du joint de la porte. Dans le cas contraire, le joint de la porte et les vêtements peuvent être endommagés.

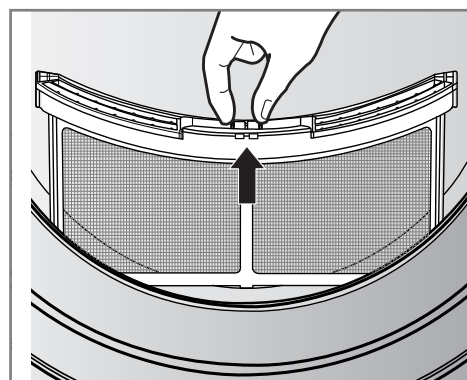

Vérifiez le filtre à peluches.

Fonctionnement de votre sèche-linge

5. Fermez la porte.

Avant de fermer la porte, assurez-vous que le linge est bien placé à l'intérieur et qu'aucun objet étranger, notamment des objets inflammables, n'est bloqué dans la porte.

⚠ ATTENTION

- Veillez à ne pas coincer de linge entre la porte de chargement et le joint en caoutchouc.

6. Sélectionnez le cycle de séchage souhaité.

Vous pouvez choisir un cycle en tournant le bouton de commande de programmes jusqu'à ce que le programme requis atteigne son indicateur. Si vous appuyez sur le bouton Départ/Pause sans avoir choisi de cycle, le sèche-linge utilisera le programme Cupboard (Armoire). [Veuillez vous référer au tableau de sélection de cycles, page 34, pour les informations détaillées.]

7. Appuyez sur la touche Marche.

Vous pouvez entendre le bruit de rotation du tambour.

8. Une fois le cycle terminé, ouvrez la porte et retirez le linge.

Attention ! L'intérieur du tambour peut être encore brûlant. (La durée de fonctionnement varie en fonction du cycle et des options sélectionnés.)

9. Nettoyez les filtres à peluches et videz le bac de récupération d'eau.

Le filtre à peluches doit être nettoyé après chaque utilisation.

10. Éteignez le sèche-linge.

Appuyez sur le bouton Marche.

⚠ ATTENTION

- Faites attention à ne pas déchirer le filtre lorsque vous le nettoyez à l'aide d'un aspirateur. S'il reste des résidus sur le filtre, vous pouvez utiliser une brosse pour les retirer.
- Si vous souhaitez ouvrir la porte pendant le fonctionnement du sèche-linge, appuyez d'abord sur le bouton Départ/Pause puis attendez l'immobilisation complète du tambour avant d'ouvrir la porte.

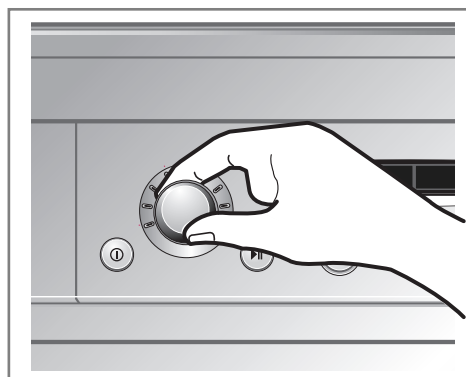

Sélectionnez le cycle souhaité.

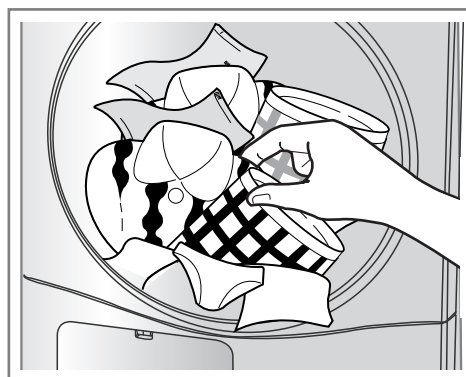

Sortez le linge.

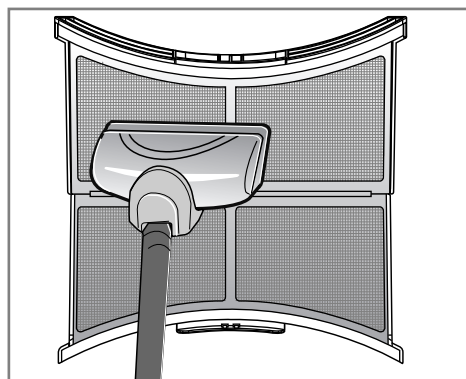

Nettoyez le filtre à peluches de la porte.

Fonctions supplémentaires

■ RC8015A/B/C, CD8BP2WM

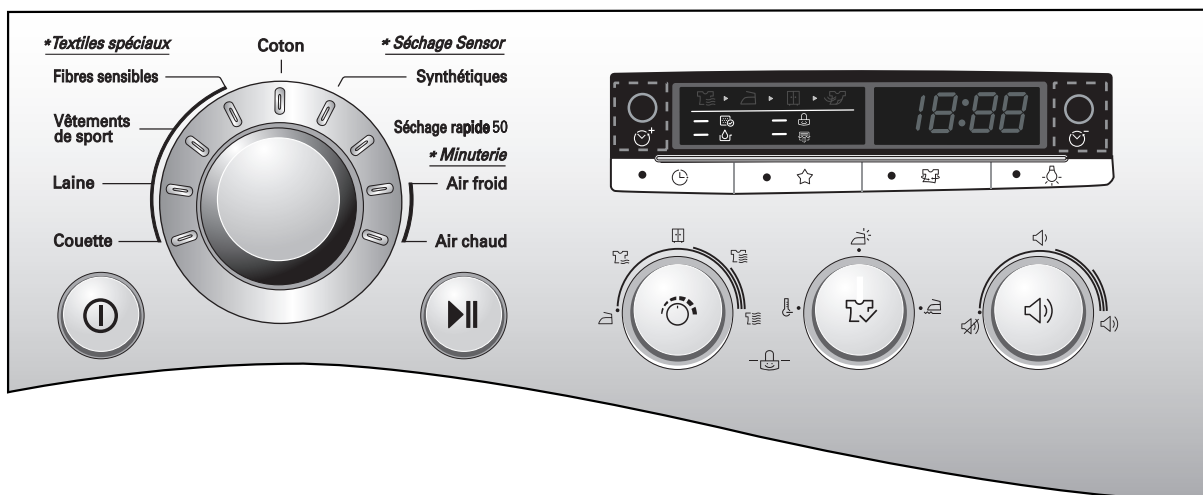

■ RC8015A1/B1/C1

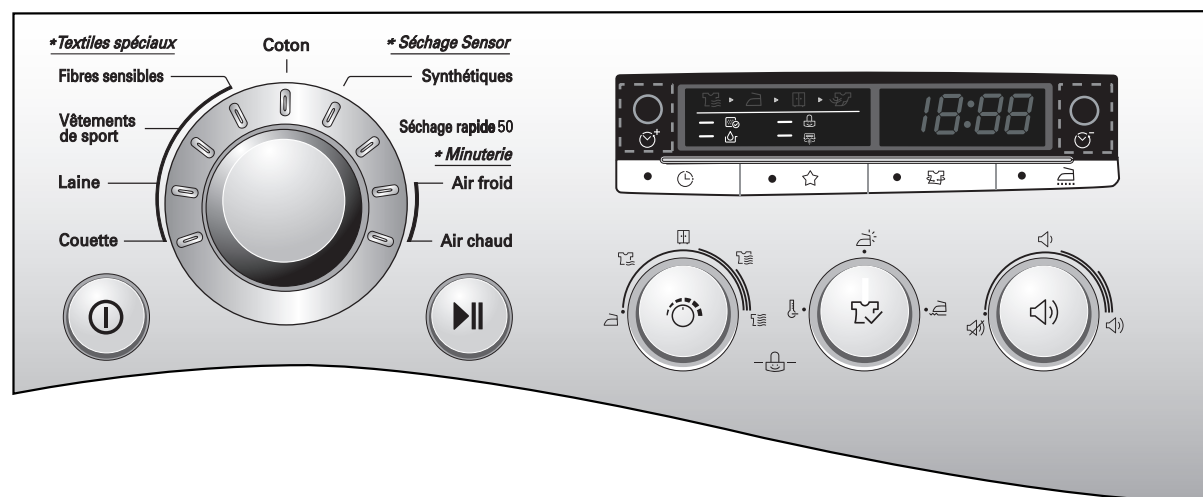

● Fin différée (🕒)

La fonction de temporisation permet de définir la durée du cycle de séchage.

La durée maximale est de 19 heures.

La durée minimale est de 3 heures.

1. Mettez le sèche-linge sous tension
2. Sélectionnez un cycle
3. Définissez la durée de temporisation
4. Appuyez sur la touche Marche/Pause

● Favoris (★)

Vous pouvez utiliser la fonction "favoris" pour enregistrer un cycle afin de le réutiliser sans avoir à recommencer les réglages.

Une fois qu'un cycle favori est enregistré, vous pouvez le réutiliser facilement.

Par exemple, mettez le sèche-linge sous tension et sélectionnez extra sec dans le cycle coton et anti-froissement, puis appuyez sur favoris jusqu'à ce qu'un signal sonore soit émis par le sèche-linge. Cela demande environ 3 secondes. C'est tout ce que vous avez à faire.

La prochaine fois, après avoir mis le sèche-linge sous tension, si vous appuyez sur Favoris, les options réglées auparavant apparaissent sur l'afficheur.

Fonctions supplémentaires

● Anti-froissage ()

Cette fonction permet d'éviter le froissement et les plis qui peuvent se former lorsque le linge n'est pas retiré rapidement une fois le cycle de séchage terminé. Lorsque cette fonction est activée, le sèche-linge tourne et se met en pause de manière répétée une fois le cycle de séchage terminé. Le fait d'ouvrir la porte du sèche-linge annule la fonction anti-froissement lorsque celle-ci est en cours.

● Éclairage intérieur/Repassage à la main (/)

Éclairage intérieur () (porte vitrée)

- Le fonction d'éclairage du tambour permet de voir l'intérieur du tambour pendant le cycle de séchage.

Cela permet de surveiller facilement l'avancement du cycle de séchage.

Repassage à la main () (porte opaque)

- Cette fonction laisse le linge suffisamment humide pour faciliter le repassage.

Remarque

Cette fonction n'est disponible qu'avec les cycles de repassage coton et synthétiques.



● Temps⁺/Temps⁻ (/)

Appuyez sur ces touches pour régler la durée de séchage voulue.



Remarque

Ces touches sont utilisables seulement pour un fonctionnement en mode minuterie, avant d'appuyer sur la touche Marche/Pause.

● Verrouillage () ()

Cette fonction permet de verrouiller le sèche-linge pour la sécurité des enfants. Pour l'activer, appuyez en même temps sur les touches "  " et "  " pendant environ 3 secondes. L'indication "  " apparaît sur l'afficheur DEL.

Remarque

Pour désactiver cette fonction, appuyez de nouveau sur les touches "  " et "  " simultanément pendant environ 3 secondes.

● Option ()

Délicat ()

- Cette fonction permet de régler la température de séchage, ce qui affecte par ailleurs la durée du cycle.

- Cette option n'est utilisée qu'avec les cycles coton et synthétiques.

Idéal repassage ()

- Cette fonction permet d'informer du moment opportun pour le repassage.

- Cette option n'est utilisée qu'avec les cycles coton et synthétiques.

- Vous ne pouvez pas utiliser la touche Idéal repassage lorsque vous sélectionnez le résultat de séchage.

Défroissage ()

- Cette fonction permet de réduire les plis.

- Cette fonction permet un réglage automatique uniquement lorsque vous sélectionnez le cycle synthétiques, mais ne peut pas être annulée.

Remarque

Vous pouvez sélectionner l'option adéquate selon le nombre de fois où vous appuyez sur la touche Option.

- Une seule fois : l'option Délicat est sélectionnée

- Deux fois : l'option Idéal repassage est sélectionnée.

- Trois fois : les options Délicat et Idéal repassage sont sélectionnées.

- Quatre fois : aucune sélection.

● Sonnerie ()

Cette fonction permet d'activer et d'ajuster le volume du signal sonore.

Entretien de votre sèche-linge

Importance de l'entretien et du nettoyage

L'entretien de votre sèche-linge n'est pas très difficile. Tout ce que vous avez à faire est de suivre les informations ci-dessous.

Nettoyage du filtre à peluches

Nettoyez le filtre à peluches après chaque utilisation et vérifiez-le avant chaque utilisation. Il doit également être nettoyé lorsque le témoin 'Entretien filtre' s'allume et que le signal sonore retentit pendant le fonctionnement du sèche-linge.

Le nettoyage ou le vidage du filtre réduira le temps de séchage et la consommation d'énergie et allongera la durée de vie du sèche-linge.

1. Ouvrez la porte.

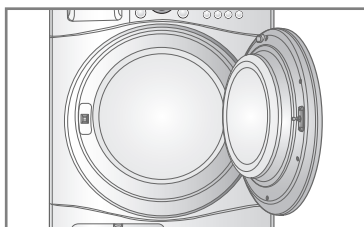

2. Sortez le filtre.

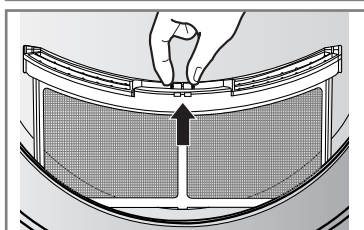

3. Nettoyez le filtre en utilisant un aspirateur ou en le rinçant sous le robinet.

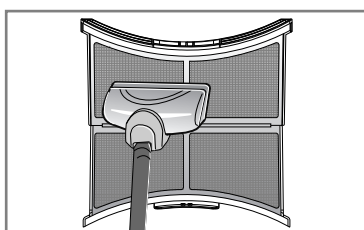

4. Remettez le filtre en place.
- Enfoncez le filtre au maximum pour éviter qu'il n'interfère avec la porte.

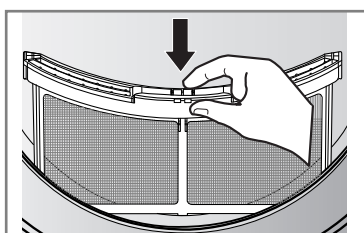

5. Fermez la porte.

⚠ ATTENTION

Nettoyez le filtre à peluches à l'eau tiède et savonneuse. Séchez-le soigneusement et remettez-le en place.

Nettoyage du filtre à peluches pendant un cycle

Si le témoin 'Entretien filtre' clignote en cours de fonctionnement, nettoyez le filtre sans attendre.

1. Refroidissez le sèche-linge et suivez les étapes indiquées.
2. Appuyez sur le bouton Départ/Pause.

Vidage du bac de récupération d'eau

La condensation d'eau est collectée dans le bac de récupération d'eau. **Vous devez vider le bac de récupération d'eau après chaque utilisation pour ne pas risquer de mauvaises performances de séchage.** Lorsque le bac de récupération d'eau est plein, le témoin 'Bac plein' s'allume et un signal sonore retentit pendant le fonctionnement du sèche-linge. Dans ce cas, le bac de récupération d'eau doit être vidé avant 1 heure.

1. Extrayez le bac de récupération d'eau.

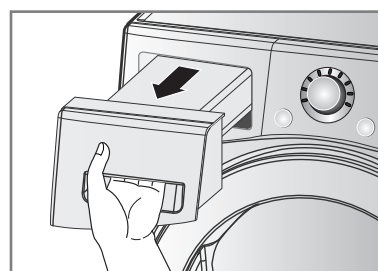

2. Videz le bac de récupération d'eau dans un évier.

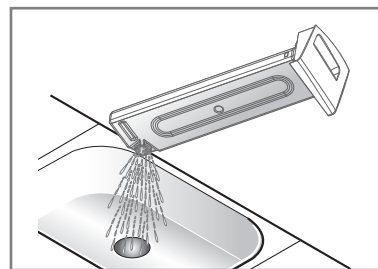

3. Remettez-le en place.

4. Appuyez sur le bouton Départ/Pause.

Remarque

Un essorage à haute vitesse au moment du lavage permet d'économiser de l'énergie pour le séchage avec le sèche-linge.

L'utilisation du sèche-linge dans une pièce de faible volume et avec une température ambiante élevée peut augmenter la durée de séchage ainsi que la consommation électrique.

⚠ AVERTISSEMENT

Ne buvez en aucun cas l'eau de condensation.

⚠ ATTENTION

Si le linge n'est pas essoré à haute vitesse au moment du lavage, cela peut augmenter la durée de séchage ainsi que la consommation électrique.

Dans certains cas, il se peut que l'indication "Empty Water" (videz l'eau) s'affiche et que le sèche-linge s'arrête.

Entretien de votre sèche-linge

Condensateur

Le condensateur est également un élément très important pour l'efficacité des performances de séchage et vous devez y porter une attention spéciale. Il est recommandé de nettoyer le condensateur trois à quatre fois par an ou lorsque le voyant "Entretien condenseur" clignote.

1. Ouvrez le capot du condensateur à l'aide d'une pièce ou d'un tournevis à lame plate.

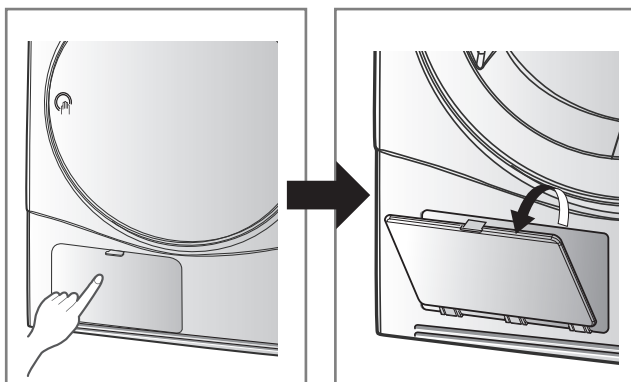

2. Ouvrez le capot de protection en tournant les leviers de blocage.

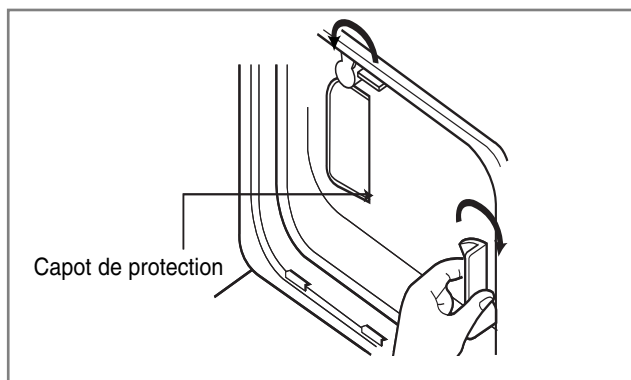

3. Sortez le condensateur en insérant un doigt dans un trou sur le bas de la façade du condensateur. (Ne forcez pas sur le condensateur.)

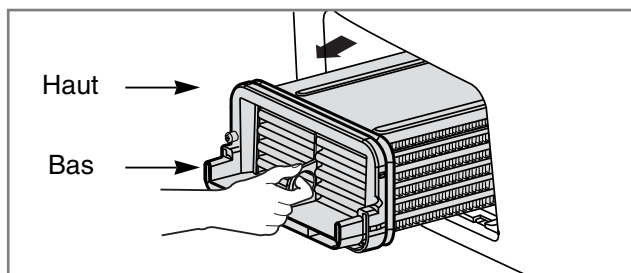

4. Nettoyez complètement le condensateur sous le robinet de manière à ce que l'eau le traverse de bout en bout.

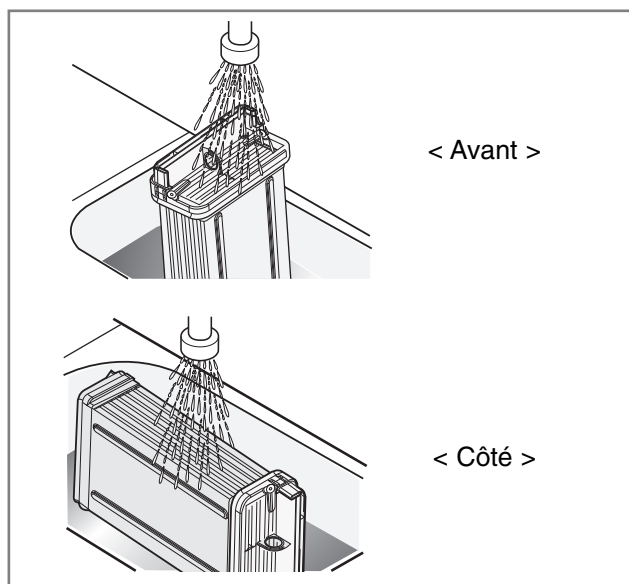

5. Procédez aux étapes ci-dessus dans le sens inverse pour remettre le condensateur en place.

⚠ ATTENTION

- L'utilisation du sèche-linge lorsque le condensateur obstrué peut endommager l'appareil. Cela a également pour effet d'augmenter la consommation électrique.
- N'utilisez pas d'objet pointu pour nettoyer l'échangeur de chaleur. Cela pourrait l'endommager et provoquer des fuites.
- N'utilisez jamais le sèche-linge sans l'échangeur de chaleur.

Entretien de votre sèche-linge

● Grille de ventilation et grille d'entrée d'air froid

Aspirez la grille de ventilation avant 3 à 4 fois par an pour vous assurer qu'aucune accumulation d'impuretés ou de poussières n'empêche la bonne circulation d'air.

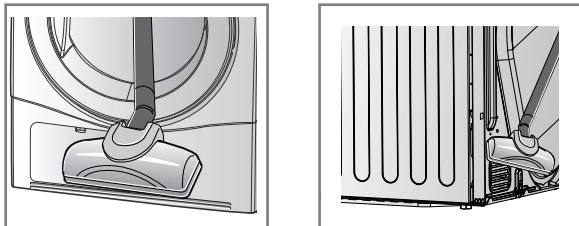

Remarque

L'air chaud est évacué par la grille de ventilation.

● Gaine d'évacuation de condensation d'eau

Normalement, la condensation d'eau est pompée jusqu'au bac de récupération d'eau où l'eau est collectée avant d'être vidée.

Il est également possible d'évacuer l'eau directement vers l'extérieur via un tuyau d'évacuation, notamment lorsque le sèche-linge est superposé à un lave-linge.

Un kit de connexion au tuyau d'évacuation vous permet de modifier le circuit d'eau en toute simplicité et de rediriger l'eau vers le système d'évacuation.

Veuillez suivre les étapes ci-dessous.

1. Retirez le kit de branchement.

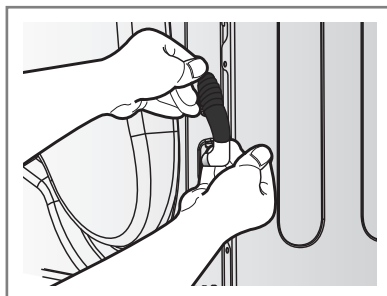

2. Séparez le tuyau du bac de récupération d'eau du kit.

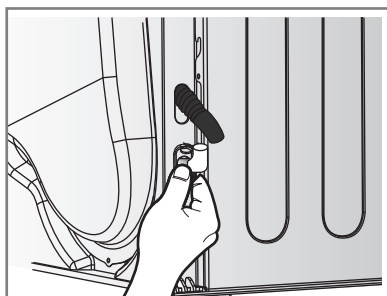

3. Raccordez le tuyau de drainage avec le kit.

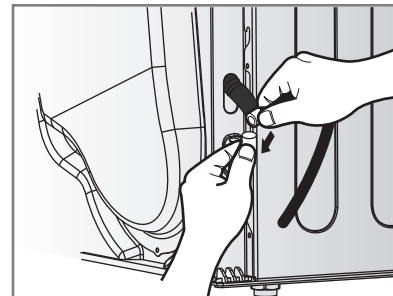

● Détecteur d'humidité?

Ce dispositif permet de détecter l'humidité restant dans le linge pendant le fonctionnement. Il doit donc être nettoyé à chaque utilisation. L'objectif principal de ce nettoyage est de retirer l'accumulation de peluches à la surface du capteur. Essayez les capteurs à l'intérieur du tambour (voir sur les images).

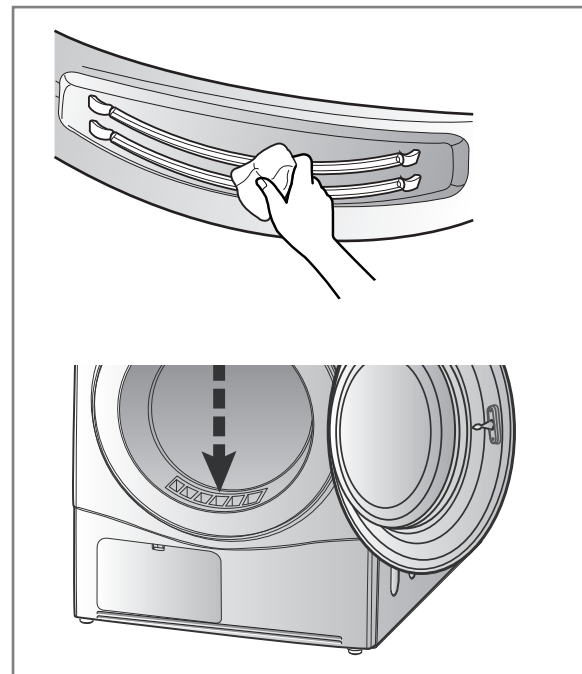

C onseils supplémentaires pour une utilisation optimale

● Guide de séchage et consommation électrique

Programme		Capacité de séchage	Temps de séchage affiché (y compris le temps de refroidissement)	Consommation électrique
Coton	Prêt à repasser	8kg	97min	3.55 kWh
	Prêt à porter *	8kg	103min	4.49 kWh
	Prêt à ranger	8kg	115min	4.52 kWh
Synthétiques	Prêt à ranger	4kg	48min	1.70 kWh
Séchage rapide 50		2kg	50min	1.41 kWh
Textiles spéciaux	Fibres sensibles	1.5kg	45min	0.85 kWh
	Vêtements de sport	1.5kg	30min	0.69 kWh
	Laine	1kg	21min	0.45 kWh
	Couette	2.5kg	60min	2.85 kWh

* Tests effectués conformément à la norme EN61121 : 2005 (programme de tests)

- La consommation électrique réelle peut différer de la valeur indiquée dans la colonne "Consommation électrique" en fonction de la vitesse de rotation du lave-linge, des conditions d'installation et d'utilisation.

Lainages

Séchez la laine dans le cycle 'Wool' (Laine). Assurez-vous avant tout de suivre les symboles indiqués sur les étiquettes d'entretien des vêtements. La laine n'est pas complètement séchée à la fin du programme, inutile de recommencer un cycle. Étirez les lainages dans leur forme d'origine et faites-les sécher à plat.

Textiles tissés et tricotés de laine bouclette

Certains textiles tissés et tricotés de laine bouclette peuvent rétrécir, en fonction de leur qualité.

Synthétiques et tissus sans repassage

Ne surchargez pas votre sèche-linge.
Sortez les vêtements en tissus sans repassage dès l'arrêt du sèche-linge pour réduire les plis.

Vêtements de bébé et chemises de nuit

Vérifiez toujours les instructions du fabricant.

Caoutchouc et plastique

Ne séchez aucun article constitué de ou contenant du caoutchouc ou du plastique, notamment :

- a) tabliers, bavoirs et galettes de chaise
- b) rideaux et linge de table
- c) tapis de bain

Fibre de verre

Ne séchez pas d'article en fibre de verre dans votre sèche-linge. Des particules de verre restées dans votre sèche-linge pourraient entrer dans votre linge lors d'un séchage ultérieur et vous irriter la peau.

Étiquettes d'entretien des vêtements

Les vêtements portent leur propre étiquette d'instructions de lavage donc il est recommandé de les sécher en fonction de ces étiquettes.

De plus, les vêtements doivent être triés en fonction de leur taille et du type de textile.

Ne surchargez pas le sèche-linge afin d'économiser de l'énergie et du temps et d'obtenir des performances de séchage optimales.

Signification des étiquettes d'entretien des vêtements

Symboles	Instructions
	Séchage
	Séchage par culbutage
	Tissu sans repassage / infroissable
	Doux / délicat
	Ne pas sécher par culbutage
	Ne pas sécher
	Séchage haute température
	Séchage moyenne température
	Séchage basse température
	Chaleur / air interdits
	Sécher sur une corde / suspendre
	Sans essorage
	Sécher à plat
	Sécher à l'ombre

C onseils supplémentaires pour une utilisation optimale

● Pièces de rechange

Les pièces de rechange sont fournies selon les conditions de la garantie. Les pièces couvertes par la garantie sont fournies gratuitement. Lorsque la période de garantie a expiré, les pièces de rechange doivent être achetées auprès d'un centre de maintenance.

● Mise au rebut de l'appareil

Avant de mettre le sèche-linge au rebut, il est important de le préparer afin qu'il ne présente pas de danger, en particulier pour les enfants. La porte, le couvercle et les autres éléments qui dépassent doivent être retirés et le cordon d'alimentation doit être coupé afin d'empêcher toute tentative d'utilisation de l'appareil. Le sèche-linge peut alors être mis au rebut en toute sécurité.

● Avant de contacter le centre de maintenance

En cas de problème de fonctionnement de votre sèche-linge, suivez d'abord les conseils de dépannage indiqués dans le tableau ci-après. Si le problème rencontré n'est pas décrit dans le tableau ou que vous ne parvenez pas à résoudre le problème par vous-même, contactez alors le centre de maintenance.

Préparez les informations suivantes, car elles vous seront demandées par la personne qui vous répondra :

1. Votre nom, adresse et code postal
2. Votre numéro de téléphone
3. La description du problème
4. Le modèle et le numéro de série de votre sèche-linge
5. La date d'achat

● Accessoires

- Votre sèche-linge est fourni avec les accessoires suivants :

1. Tuyau de drainage de l'eau de condensation

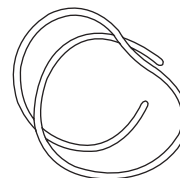

2. Support de tuyau

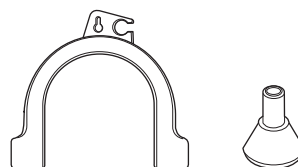

● Kit de superposition

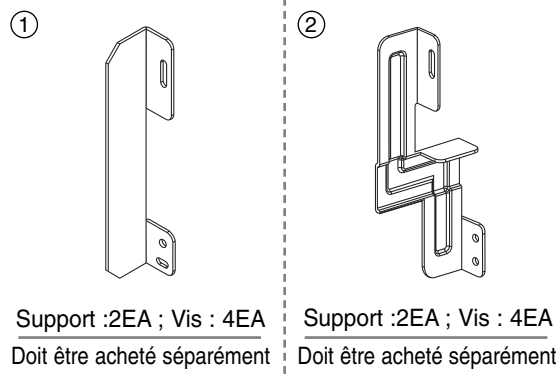

- Conditions d'utilisation du kit de superposition
 - fig ① : taille du panneau supérieur du lave-linge : 550 mm
 - fig ② : taille du panneau supérieur du lave-linge : 600 mm

En cas de superposition, le sèche-linge doit être placé sur un lave-linge LG. Pour cela, il est nécessaire d'utiliser le kit de superposition vendu séparément.

C onseils de dépannage

● Conseils de dépannage

Pour économiser à la fois votre temps et votre argent, veuillez consulter le tableau suivant avant d'appeler le centre de maintenance :

Problèmes	Solutions
Le sèche-linge ne fonctionne pas	<ol style="list-style-type: none"> 1. Vérifiez que le cordon d'alimentation du sèche-linge est branché sur le secteur. 2. Vérifiez que la touche "Marche" a été actionnée. 3. Vérifiez que la porte est correctement fermée. 4. Vérifiez que la température ambiante est inférieure à 5°C. 5. Vérifiez qu'aucun fusible n'est grillé ou que le disjoncteur ne s'est pas déclenché. Remplacez le(s) fusible(s) et/ou réenclenchez le disjoncteur. (Attention : les sèche-linges utilisent généralement deux fusibles ou deux disjoncteurs.) Si vous avez vidé l'eau du bac de récupération d'eau et nettoyé le filtre pendant le fonctionnement de l'appareil, vous devez appuyer sur la touche "Marche" pour remettre le sèche-linge en marche.
Le séchage demande beaucoup de temps	<ol style="list-style-type: none"> 1. Le filtre doit être nettoyé après chaque utilisation. 2. Videz le bac de récupération d'eau. 3. Vérifiez que le condenseur est propre. 4. Vérifiez que le programme de séchage sélectionné correspond au type de tissu. 5. Vérifiez que la grille de ventilation et les orifices de ventilation à l'arrière de l'appareil ne sont pas obstrués. 6. Ne mettez pas dans le sèche-linge du linge non essoré (ou excessivement mouillé). 7. Vérifiez que le programme approprié est sélectionné. 8. Ne surchargez pas le sèche-linge.
Le voyant "Clean Filter" (nettoyer le filtre) clignote	<ol style="list-style-type: none"> 1. Nettoyez le filtre. 2. Vérifiez que le condenseur n'est pas obstrué.
Il y a beaucoup de peluches	<ol style="list-style-type: none"> 1. Nettoyez le filtre. 2. Ne mettez que du linge propre dans le sèche-linge. 3. Organisez le linge dans le tambour et placez des articles du même type. 4. Ne surchargez pas le sèche-linge. 5. Vérifiez qu'il n'y a pas de papier, de mouchoirs en papier ou d'autres objets similaires dans les poches des vêtements à sécher.
Le temps de séchage n'est pas régulier	Le temps de séchage d'une charge dépend du réglage de température, du volume de linge à sécher, du type et de l'épaisseur du tissu, de l'humidité du linge et de l'état du filtre.
De l'eau fuie	Vérifiez si la porte et le couvercle sont sales ou endommagés.
Les vêtements sont froissés	Ne surchargez pas le sèche-linge. Essayez avec un temps de séchage plus court et retirez les articles lorsqu'ils sont encore un peu humides.
Les vêtements ont rétréci	Pour éviter le rétrécissement, observez attentivement les instructions indiquées sur les vêtements. Certains tissus rétrécissent naturellement au lavage. D'autres tissus peuvent être lavés mais rétrécissent lorsqu'ils sont séchés à chaud.

C onseils de dépannage

● Mode d'erreur

- dE : l'afficheur DEL indique " dE " lorsque la porte est ouverte. Pour remettre le sèche-linge en marche, fermez la porte et appuyez sur le bouton de mise sous tension.

- $tE1, tE2, tE3, tE4$: Si l'afficheur continue d'indiquer des erreurs, débranchez le cordon d'alimentation et appelez le service après-vente.

● L'éclairage du tambour ne fonctionne pas

- Contactez le centre de maintenance

Informations techniques

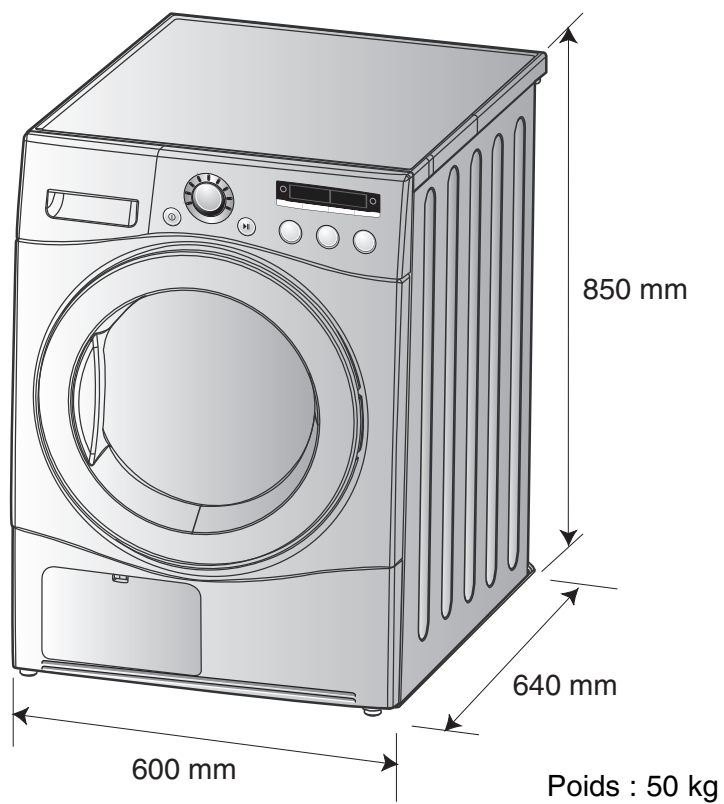

● Exigences électriques

Volts	Hertz	Watts (Max)
230 V	50 Hz	2600

Assurez-vous de vérifier la plaque située sur le sèche-linge afin de vous assurer que ses caractéristiques électriques sont bonnes.

Disposal of your old appliance

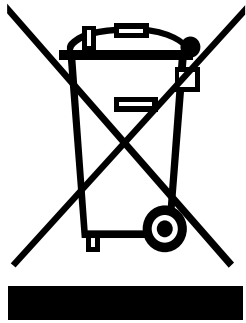

1. When this crossed-out wheeled bin symbol is attached to a product it means the product is covered by the European Directive 2002/96/EC.
2. All electrical and electronic products should be disposed of separately from the municipal waste stream via designated collection facilities appointed by the government or the local authorities.
3. The correct disposal of your old appliance will help prevent potential negative consequences for the environment and human health.
4. For more detailed information about disposal of your old appliance, please contact your city office, waste disposal service or the shop where you purchased the product.

■ Ce qui est exclu de la garantie

Les déplacements des techniciens chez vous pour vous enseigner l'utilisation du produit.
Si ce produit est branché sous toute tension autre que celle indiquée sur la plaque nominale.

Si la panne est provoquée par un accident, une négligence, une mauvaise utilisation ou une catastrophe naturelle.

Si la panne a pour origine des raisons sortant du cadre d'utilisation domestique normale ou du mode d'emploi.

Si la panne est provoquée par des animaux nuisibles, par exemple, des rats ou des cafards, etc.

Le bruit ou les vibrations considérés comme normaux, par exemple, le bruit de l'évacuation de l'eau, le pivotement du tambour ou les bips d'avertissement.

La correction de l'installation, par exemple, la mise à niveau du produit, l'ajustement de l'évacuation.

L'entretien normal recommandé par le mode d'emploi.

Le retrait de corps/substances étrangers de la machine, y compris la pompe et l'entrée du tuyau du filtre, exemple, des gravillons, des clous, des armatures de soutien-gorges et des boutons, etc...

Remplacement de fusibles ou correction de branchement ou de plomberie.

Correction de réparations non autorisées.

Les détériorations d'effets personnels suite à l'utilisation de ce produit provoquée par un défaut éventuel de l'appareil.

Si ce produit est utilisé à des fins commerciales, il n'est pas garanti.

(Exemple : lieux publics tels que les douches publiques, les pensions, les clubs sportifs, les dortoirs)

Si ce produit est installé en dehors de sa zone de fonctionnement normale, tout frais de transport impliqué par la réparation du produit ou le remplacement d'une pièce défectueuse est à la charge de l'utilisateur.

Conditions de garantie du sèche-linge

- 1. La période de garantie commence** à la date d'achat et est valide pendant 24 mois. Le début de la période de garantie est prouvé si l'acheteur soumet le ticket de caisse accompagné de la carte de garantie, dûment remplie et signée par le vendeur. Le numéro de série du produit doit correspondre au numéro inscrit sur la carte de garantie.
- 2. Pendant la période de garantie, nous** corrigerons tous défauts sans frais pour vous, s'il peut être prouvé que ceux-ci sont dus à des défauts de fabrication ou matériels.
- Les dommages dus à la manipulation inappropriée, au non-respect des instructions d'utilisation et à l'usure normale **ne sont pas couverts par cette garantie**. De même, la garantie ne couvre pas les pièces d'usure ou pièces se cassant facilement (par exemple, hublot, ampoules). L'acheteur est responsable de tout dommage effectué pendant le transport ainsi que des coûts de transport et d'emballage.
- 4. Nous décidons s'il est préférable de procéder à des réparations, d'échanger le produit ou de changer des pièces.** Les pièces échangées ou remplacées sont notre propriété. La période de garantie d'origine n'est pas prolongée si le sèche-linge est réparé ou certaines pièces remplacées.
- 5. La garantie est annulée** en cas de toute intervention personnelle non autorisée par LG Electronics, ou si l'appareil est utilisé à des fins commerciales.
- 6. Conservez toujours l'emballage d'origine,** de telle sorte que si l'appareil doit être envoyé en réparation, il puisse être transporté sans être endommagé.
- 7. Si une réparation est couverte par cette garantie,** contactez toujours votre revendeur ou un centre de service après-vente agréé .
- 8. Toute autre prétention est exclue.** Si des éléments de ces termes ne sont pas valides, ils s'appliquent dans le sens du libellé. La validité des autres termes n'est pas affectée.

Certificat de garantie

Pour couvrir cet appareil d'une garantie de 24 mois

Pendant la période de garantie de 24 mois, nous réparerons votre appareil à nos frais ou mettrons gratuitement à disposition les pièces de rechange auprès de votre revendeur, si la panne de l'appareil est due à des défauts de fabrication ou matériels. Toute autre prétention est exclue.

Vos conditions de garantie à l'arrière s'appliquent également !

Type d'appareil : _____

Numéro de série :

Nom de l'acheteur : _____

Date d'achat : _____

Tampon et signature du revendeur

Memo

Memo

Memo

