

دليل المالك

M2394A

M2794A

تأكد من قراءة إجراءات وقائية هامة قبل استخدام امنتج.
احتفظ باحقرص احمضغوط الخاص بدليل المستخدم في مكان يمكن الوصول إليه
بسهولة لاستخدامه كمرجع في المستقبل.
اطلع على الملصق الموجود على المنتج واعط هذه المعلومات للبائع عند طلب
الخدمة.

عناصر التحكم باللوحة الأمامية

يمثل هذا عرضاً تقديمياً مبسطاً للوحة الأمامية. قد يكون الشكل الموضح مختلفاً قليلاً عن الجهاز الخاص بك.

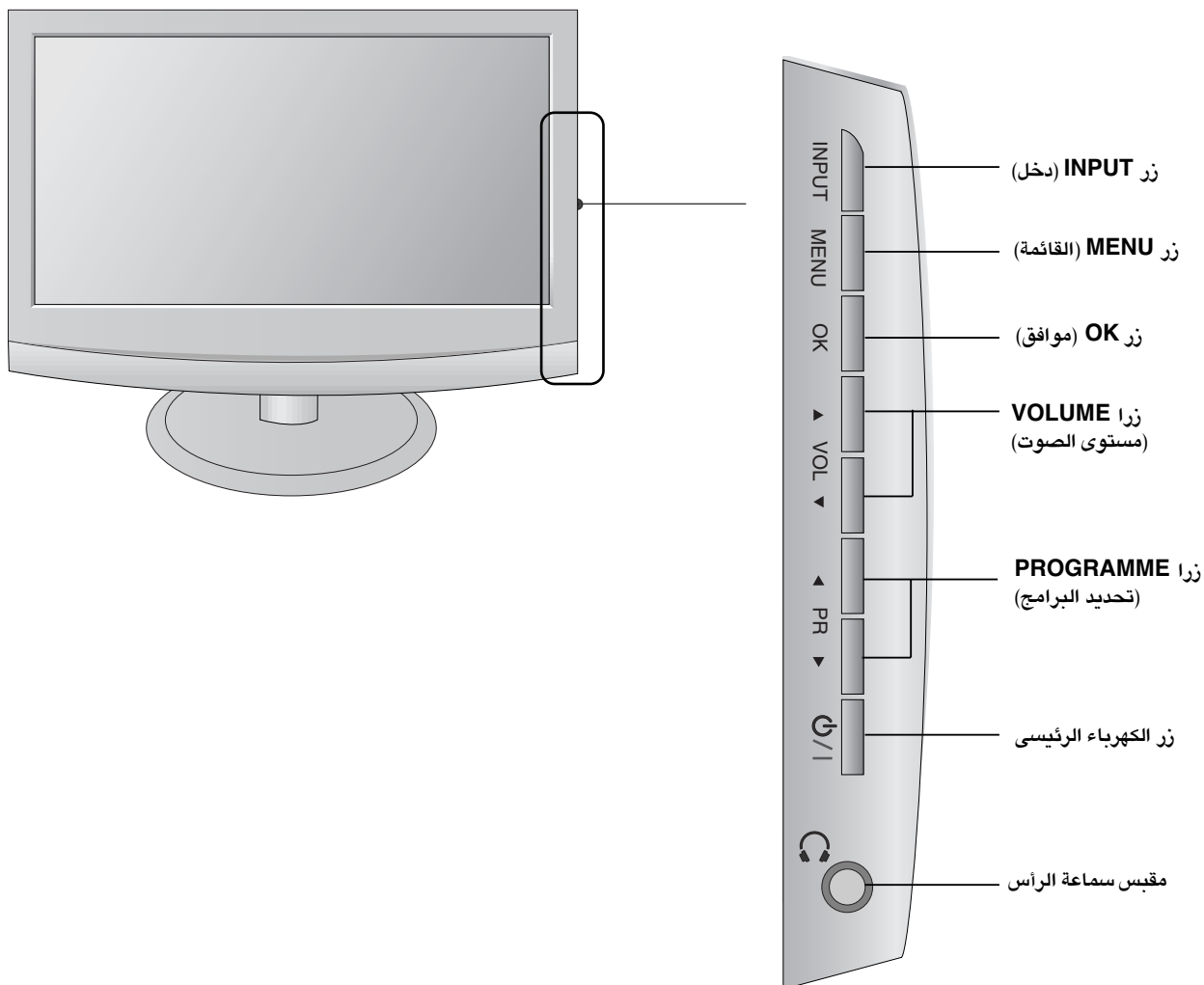

معلومات لوحة التحكم الخلفية

يمثل هذا عرضاً تقديمياً مبسطاً للوحة الأمامية. قد يكون الشكل الموضح مختلفاً قليلاً عن الجهاز الخاص بك.

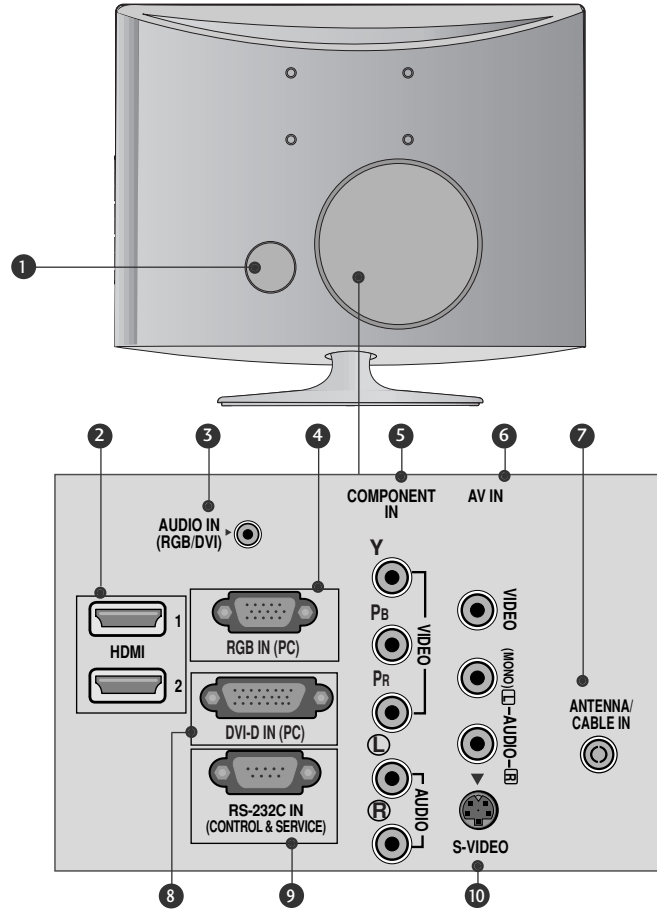

٢ إدخال AV (الصوت/الصورة)
قم بتوصيل إخراج الصوت/الصورة من الجهاز الخارجي إلى هذه المقابس.

٧ إدخال الهوائي
قم بالتوصيل عبر الإشارات الهوائية إلى هذا المقبس

٨ إدخال DVI-D (الكمبيوتر)
قم بتوصيل الإخراج من جهاز الكمبيوتر.

٩ منفذ إدخال RS-232C (التحكم والخدمة)
يستخدم للتوصيل بمنفذ RS-232C [في الكمبيوتر].

١٠ إدخال S-Video
قم بتوصيل إخراج S-Video من جهاز S-VIDEO.

١ إدخال المكون
يعمل هذا الجهاز باستخدام التيار المتردد. تم توضيح الجهد الكهربائي [في صفحة المواصفات]. لا تقم بمحاولة تشغيل الجهاز باستخدام التيار المستمر.

٢ إدخال HDMI
توصيل إشارة HDMI إلى HDMI.
أو إشارة فيديو (DVI) إلى منفذ HDMI/DVI.
باستخدام كابل DVI إلى HDMI.

٣ إدخال صوت RGB/DVI
قم بتوصيل الصوت من جهاز الكمبيوتر.

٤ إدخال RGB (الكمبيوتر)
قم بتوصيل الإخراج من جهاز الكمبيوتر.

٥ Component (المكون) Input
صل مكون الفيديو/ الصوت للجهاز بهذه القوابس.

الإعداد

تركيب الحامل

قد يكون الشكل الموضح مختلفاً قليلاً عن الجهاز الخاص بك.

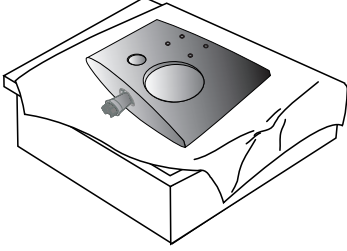

١ . ضع المنتج بحرص بحيث يكون جاذب الشاشة متحماً لأسفل على سطح مُحطن لحماية الجهاز والشاشة من التعرض للتلّف.

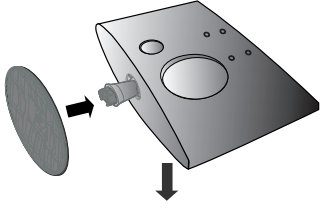

٢ أدخل قاعدة الحامل في المنتج.

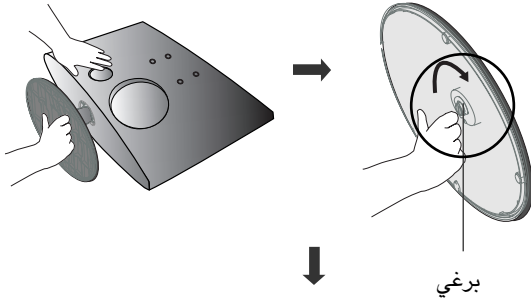
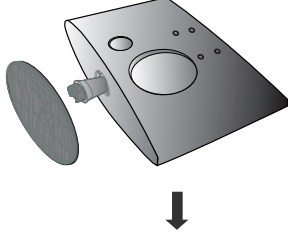

٣ قم بتركيب الشاشة بقاعدة الحامل عن طريق لف البراغي باحثة اليمين.
× قم بلف البراغي باستخدام مقحّض البراغي.

فصل الحامل

قد يكون الشكل الموضح مختلفاً قليلاً عن الجهاز الخاص بك.

١ ضع شاشة الجهاز بحيث يكون جاذبها متجهاً لأسفل على وسادة أو قطعة قماش ناعمة.

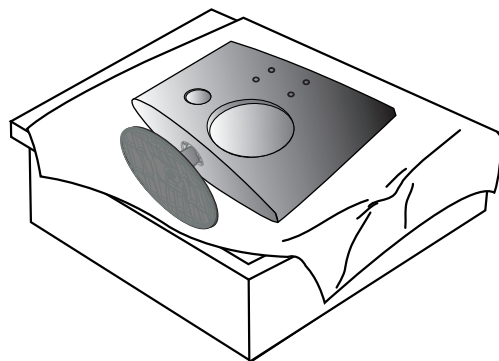

٢ قم بفصل الشاشة عن قاعدة الحامل عن طريق لف الحراغي ناحية اليسار.

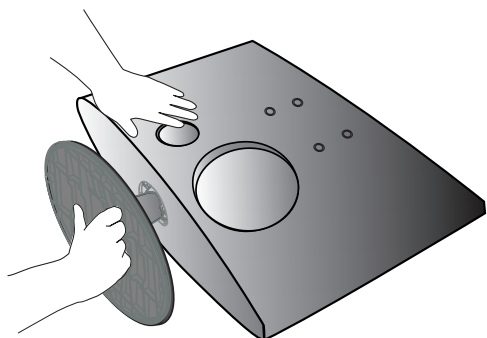

٣ اسحب قاعدة الحامل.

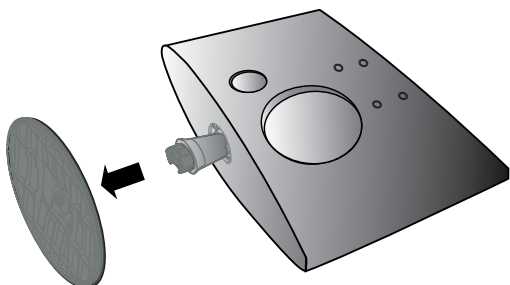

٤ × قم بلف البراغي باستخدام مقبض البراغي.

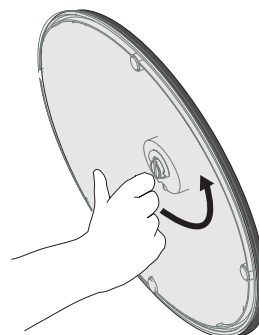

٥

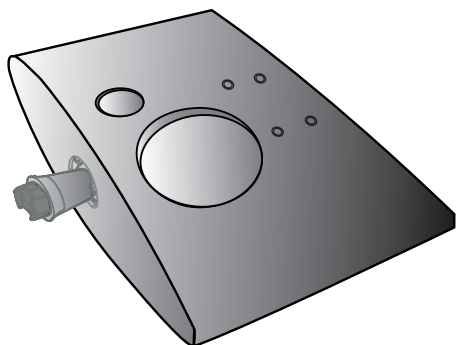

التثبيت على الحائط: التركيب الأفقي

لضمان التهوية المناسبة، اترك مسافة فاصلة على كافة الجوانب ومن الحائط تبلغ ٤ بوصات. تكون إرشادات التركيب المفصلة متاحة لدى الوكيل، انظر الدليل الاختياري للتثبيت المائل على الحائط وتركيب الرف والإعداد.

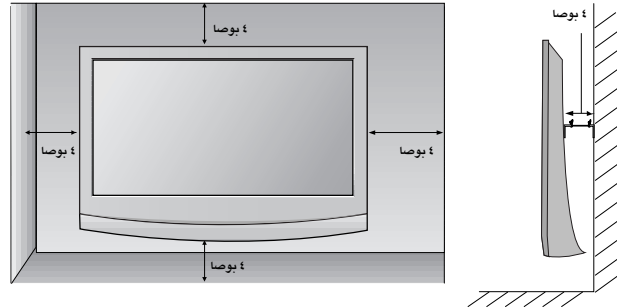
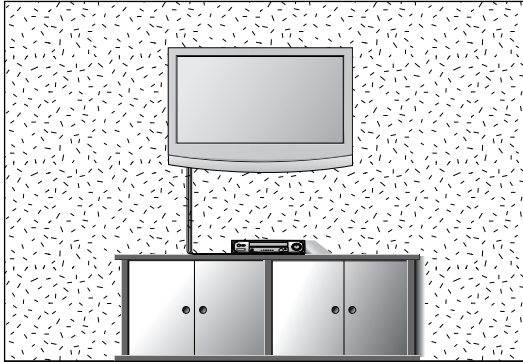

التركيب الحائطي: تركيب أفقي

للتهوية بطريقة سليمة، اترك مسافة ٤ بوصات [في كل جانب والحائط].

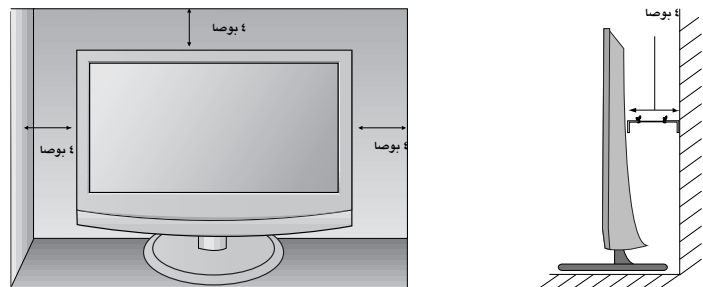
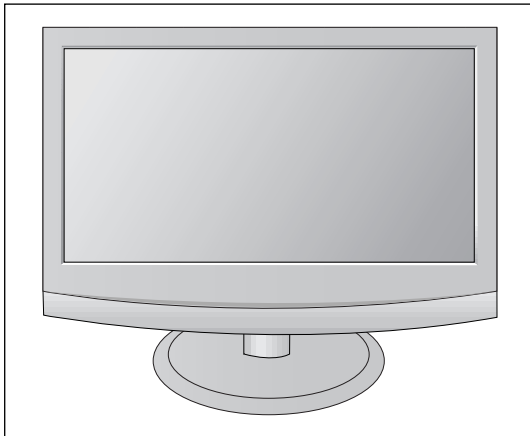

الإعداد

ضبط موضع الشاشة

قد يكون الشكل الموضح مختلفاً قليلاً عن الجهاز الخاص بك.

١. اضبط موضع اللوحة بعدة طرق مختلفة حتى تصل إلى الموضع الأمثل الذي يناسبك.

نطاق الإمالة

<M2394A>

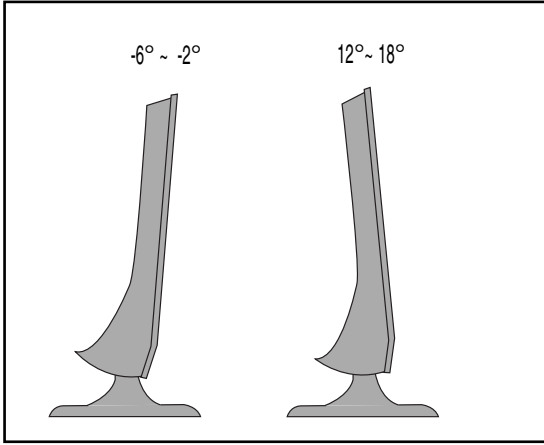

<M2794A>

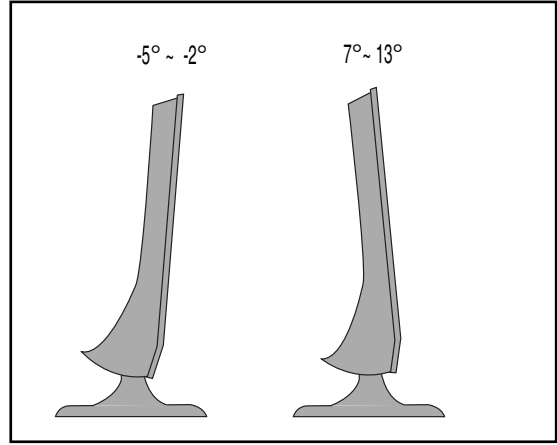

المكان

- ضع التلفزيون في مكان بحيث لا تتعرض فيه الشاشة للضوء الساطع أو لأشعة الشمس بشكل مباشر. يجب الحرص على ألا يتعرض التلفزيون لأي اهتزاز دون داع، أو للرطوبة أو للآتربة أو لأي مصدر للحرارة. كما يُرجى أيضاً التأكد من وضع التلفزيون في مكان جيد التهوية. لا تقم بتغطية فتحات التهوية الموجودة بالغطاء الخلفي. إذا أردت تثبيت التلفزيون على رف معلق على الحائط، فقم بتثبيت واجهة رف التعليق على الحائط (أجزاء اختيارية) بالجزء الخلفي من التلفزيون. إذا كنت بصدد تثبيت التلفزيون باستخدام واجهة رف التعليق على الحائط (أجزاء اختيارية)، فاربطه بعناية لنلا يسقط.
- تأكد من استخدام براغي ورف التعليق على الحائط تتوافق مع معايير VESA.
- استخدام براغي أطول من تلك الموصى بها قد يتسبب في تلف المنتج.
- قد يؤدي استخدام براغي لا تتوافق مع معايير VESA إما إلى تلف المنتج أو انفصاله عن الجدار. ولن نتحمل أية مسؤولية لأي تلف ينتج عن عدم اتباع هذه الإرشادات.

<أبعاد براغي واجهة التعليق>

M2394A: مساحة الفتحة ٧٥ ملم X ٧٥ ملم

M2794A: مساحة الفتحة ١٠٠ ملم X ١٠٠ ملم

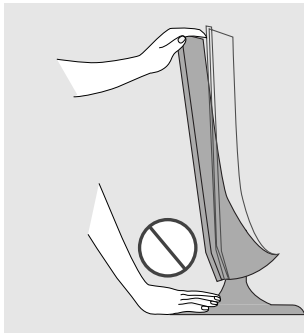

تحذير

عند ضبط زاوية الشاشة، لا تضع إصبعك (أصابعك) بين رأس الشاشة وقاعدة الحامل.

فقد تجرح (إصبعك) أصابعك.

نظام تأمين Kensington

- هذا المنتج مجهز بموصل بنظام تأمين Kensington على اللوحة الخلفية. قم بتوصيل كابل نظام تأمين Kensington كما هو موضح أدناه.
- لمزيد من التفاصيل حول التثبيت واستخدام نظام تأمين Kensington، قم بالرجوع إلى دليل المستخدم المتوفر مع نظام تأمين Kensington.
- لمزيد من المعلومات، قم بالوصول إلى صفحة الإنترنت الرئيسية الخاصة بشركة Kensington <http://www.kensington.com>.
- تباع أنظمة التأمين من شركة Kensington للأجهزة الإلكترونية عالية الثمن مثل أجهزة الكمبيوتر الداترية وأجهزة عرض LCD.

ملاحظة

- يعد نظام تأمين فوق شرفض نفضلاً ملحقات اختيارياً.

ملاحظة

- أ. إذا أصبح المنتج بارداً عند لمسه، [قد يوجد "وميض" صغير عند الفتح. ويعد هذا طبيعياً، ولا يشير ذلك إلى وجود أي عطل بالمنتج.
- ب. قد تظهر بعض النقاط الدقيقة على الشاشة وهي تظهر كنقط حمراء أو خضراء أو زرقاء دقيقة. ومع هذا، [إنه لا يوجد تأثير سلبي على أداء الشاشة.
- ج. تجنب لمس شاشة LCD أو الضغط عليها بأصابعك لفترات طويلة من الزمن. من الممكن أن يتسبب هذا [في آثار تشويحية مؤقتة على الشاشة.

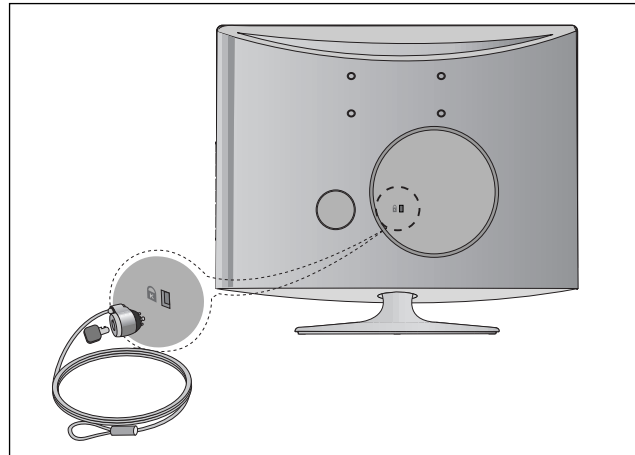

إعداد الأجهزة الخارجية

لمنع تلف الجهاز، لا تقم بتوصيل أي أسلاك طاقة حتى تفرغ من توصيل كافة الأجهزة.

توصيل الهوائي

- للحصول على أعلى جودة للصورة: اضبط اتجاه الهوائي.
- كابل الهوائي والمحول ليسا مرفقين.

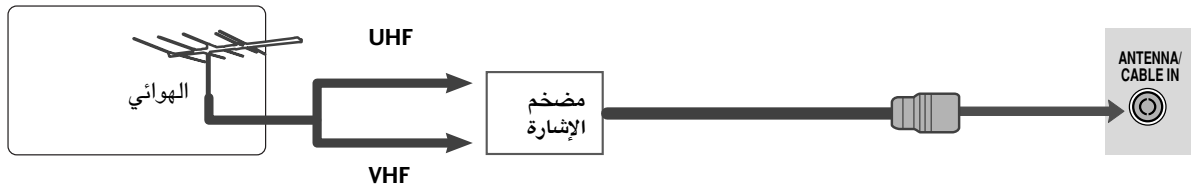
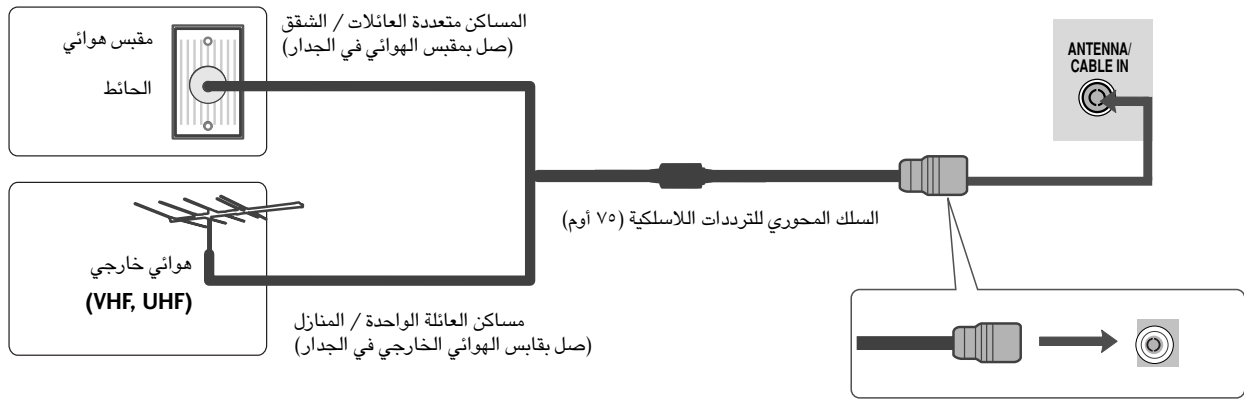

- [في مناطق الإشارة الضعيفة، للحصول على جودة صورة أفضل، قم بتثبيت مضخم الإشارة للهوائي كما هو موضح أعلاه.
- إذا كانت الإشارة [في حاجة إلى أن تقسم إلى جهازين، استخدم مقسم إشارة الهوائي للتوصيل.

إعداد الأجهزة الخارجية

لمنع تلف الجهاز، لا تقم بتوصيل أي أسلاك طاقة حتى تفرغ من توصيل كافة الأجهزة.
قد يكون الشكل الموضح مختلفاً قليلاً عن الجهاز الخاص بك.

إعداد جهاز استقبال HD

عند التوصيل بكابل مكون

- 1 قم بتوصيل إخراجات SET-TOP بقوابس COMPONENT IN VIDEO (Y PB PR) بالجهاز.
- 2 قم بتوصيل كابل الصوت من SET-TOP بقوابس COMPONENT IN AUDIO بالجهاز.
- 3 اضغط على زر INPUT (إدخال) لتحديد المكون.

الإشارة	Component
480i/576i	نعم
480p/576p	نعم
720p/1080i	نعم
1080p	نعم

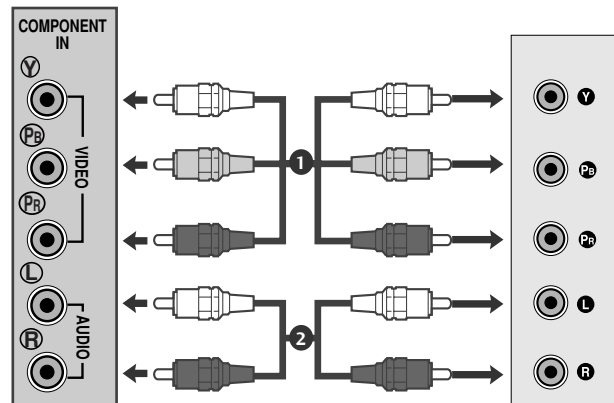

إعداد الأجهزة الخارجية

عند التوصيل بكابل HDMI

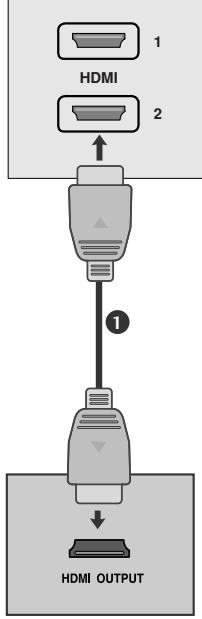

١ قم بتوصيل إخراج HDMI للصندوق العلوي الرقمي بمقبس HDMI بالجهاز.

٢ قم بالضغط على زر INPUT (إدخال) لتحديد HDMI1 أو HDMI2.

HDMI	الإشارة
لا	480i/576i
نعم	480p/576p
نعم	720p/1080i
نعم	1080p

عند التوصيل بكابل HDMI إلى DVI

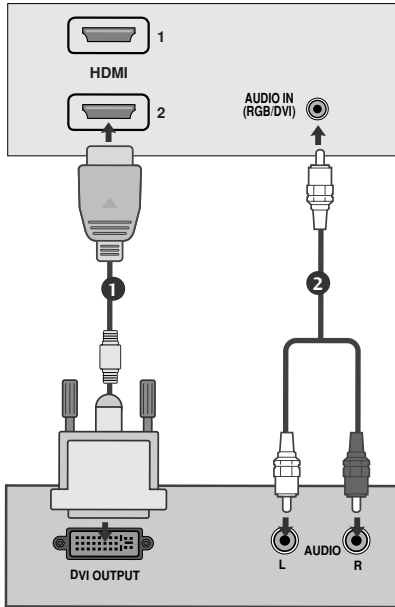

١ قم بتوصيل الصندوق العلوي الرقمي بمقبس HDMI بالجهاز.

٢ قم بتوصيل إخراج الصوت للصندوق العلوي الرقمي بمقبس مناوئ (RGB/DVI) يقطاشه بالجهاز.

٣ شغل صندوق الجهاز العلوي الرقمي. (ارجع إلى "دليل المالك" للتعرف على صندوق الجهاز العلوي الرقمي.)

٤ قم بالضغط على زر INPUT (إدخال) لتحديد HDMI1 أو HDMI2.

ملاحظة !

× لا يدعم إدخال HDMI* وضع الكمبيوتر. إذا كان هذا الكمبيوتر متصلاً [إن الشاشة قد لا تعرض بطريقة سليمة.

× HDMI يدعم تنسيق صوت PCM فقط.

إعداد الأجهزة الخارجية

ضبط DVD (مشغل أقراص الفيديو الرقمية)

عند التوصيل بكابل مكون

١ قم بتوصيل مقابس إخراج الفيديو (Y PB PR) لجهاز DVD بمقابس COMPONENT IN VIDEO (Y PB PR) بالجهاز.

٢ قم بتوصيل كابل الصوت من جهاز DVD بمقابس COMPONENT IN AUDIO COM بالجهاز.

٣ اضغط على زر INPUT (إدخال) لتحديد المكون.

٤ اضغط على الزر PLAY (تشغيل) الموجود على جهاز DVD يتم عرض صورة جهاز DVD على الشاشة.

منافذ دخل المكون

للحصول على أفضل جودة صورة، قم بتوصيل مشغل جهاز DVD بمنافذ إدخال المكون كما هو موضح أدناه.

منافذ المكون بالجهاز	Y	P _B	P _R
منافذ خرج الفيديو في مشغل أقراص الفيديو الرقمية.	Y	P _B	P _R
	Y	B-Y	R-Y
	Y	Cb	Cr
	Y	Pb	Pr

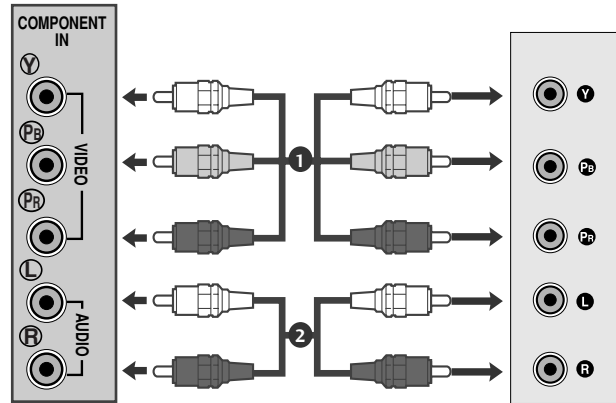

إعداد الأجهزة الخارجية

عند التوصيل بكابل HDMI

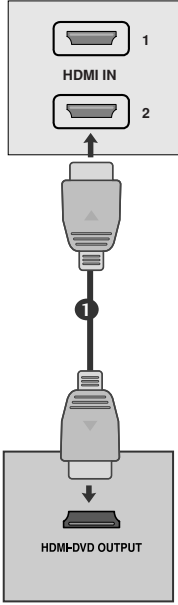

١ قم بتوصيل إخراج قنطرة لجهاز DVD بمقبس HDMI بالجهاز.

٢ قم بالضغط على زر INPUT (إدخال) لتحديد HDMI1 أو HDMI2.

ملاحظة !

- ◀ قد يقوم الجهاز باستقبال إشارة الفيديو والصوت معاً باستخدام كابل HDMI.
- ◀ إذا كان مشغل DVD لا يدعم HDMI التلقائي، إيلزم تعيين دقة إخراج DVD بشكل مناسب.
- ◀ HDMI يدعم تنسيق صوت PCM فقط.

إعداد الأجهزة الخارجية

إعداد VCR (جهاز الفيديو)

- لتجنب حدوث تشويش [في الصورة (تداخل)]، قم بترك مسافة كافية بين الفيديو والجهاز.
- وبصفة عامة [إن الصورة المحددة يتم عرضها على جهاز الفيديو. إذا قام المستخدم باستعمال صور بتنسيق ٤:٣ لفترة طويلة، [قد تبقى الصور على جوانب الشاشة.

عند التوصيل بالهوائي

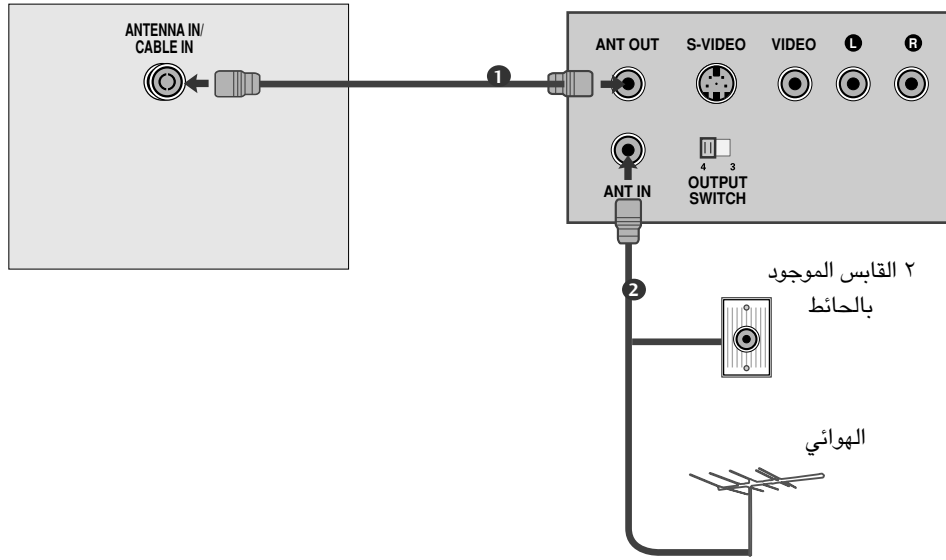

١ قم بتوصيل مقبس إخراج RF الخاص بجهاز الفيديو بمقبس الهوائي الموجود بالجهاز

٢ صل كابل الهوائي بمقبس دخل هوائي RF (التردد اللاسلكي) الخاص بجهاز الفيديو.

٣ قم بتخزين قناة الفيديو على رقم البرنامج الذي تريده باتباع الإجراءات الموجودة [في قسم "توليف البرامج يدوياً".

٤ حدد رقم البرنامج الذي تم حفظ قناة الفيديو به.

٥ اضغط على الزر PLAY (تشغيل) الموجود على جهاز الفيديو.

إعداد الأجهزة الخارجية

عند التوصيل بكابل RCA.

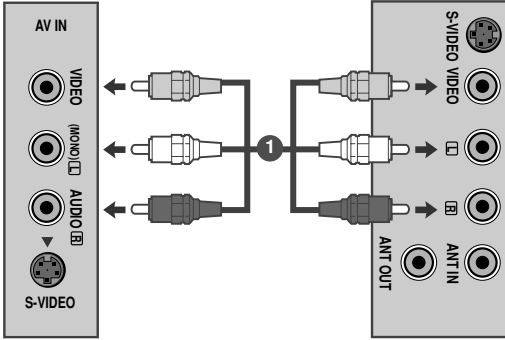

١ قم بتوصيل مقابس إخراج الصوت/الفيديو الخاص بجهاز الفيديو بمقبس منازل الصوت/الفيديو الموجود بالجهاز.

٢ اضغط على الزر INPUT (إدخال) لتحديد الصوت والصورة.

٣ اضغط على الزر PLAY (تشغيل) الموجود على جهاز الفيديو. يتم عرض صورة تشغيل الفيديو على الشاشة.

ملاحظة !

◀ إذا كان لديك مسجل فيديو مونو، يتم توصيل كابل الصوت من مسجل الفيديو إلى السماعة يسار / مونو عند مدخلها على شاشة البلازما.

عند التوصيل باستخدام كابل S-Video

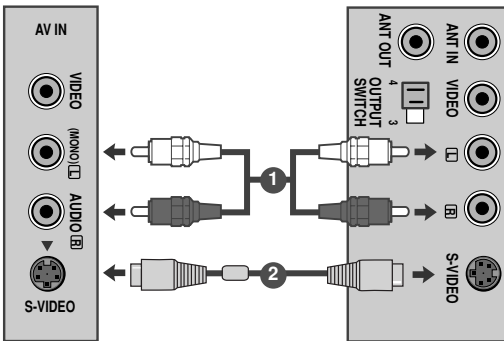

١ قم بتوصيل مقبس S-Video للفيديو بمقبس S-VIDEO بالجهاز.

٢ قم بتوصيل كابل الصوت من [فيديو S-VIDEO] بمقبس AUDIO (الصوت) بالجهاز.

٣ اضغط على الزر INPUT (إدخال) لتحديد الصوت والصورة.

٤ اضغط على الزر PLAY (تشغيل) الموجود على جهاز الفيديو. يتم عرض صورة تشغيل الفيديو على الشاشة.

إعداد الأجهزة الخارجية

ضبط الكمبيوتر

يوزر هذا المنتج القدرة على التوصيل والتشغيل، وهذا يعني أن الكمبيوتر يقوم بضبط إعدادات الجهاز تلقائياً.

عند التوصيل بكابل D-sub المزود بـ ١٥ سنّاً

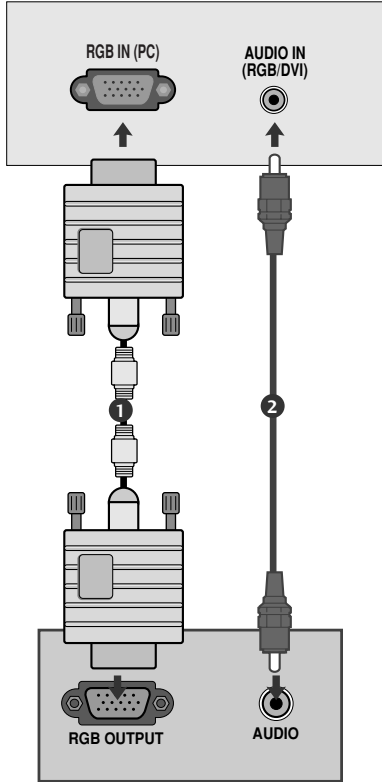

١ قم بتوصيل كابل الإشارة من مقبس خرج RGB لـ COMPUTER

PERSONAL (الكمبيوتر الشخصي) بدخل صغؤ (بالكمبيوتر) بالجهاز.

٢ قم بتوصيل كابل الصوت من الكمبيوتر بمقبس AUDIO IN (RGB/DVI)

(إدخال الصوت) بالجهاز.

٣ اضغط على الزر INPUT (إدخال) لتحديد .

٤ قم بتشغيل الكمبيوتر وتظهر شاشة الكمبيوتر على الجهاز.

من الممكن أن يتم تشغيل الجهاز كشاشة كمبيوتر.

ملاحظة !

يلزم استخدام كابلات واجهة الإشارة المعزولة (كابل D الفرعي ١٥ سنّاً وكابل DVI) مع المعالجات الحديدية للحفاظ على التوافق النسبي للمنتج.

إعداد الأجهزة الخارجية

عند التوصيل بكابل DVI

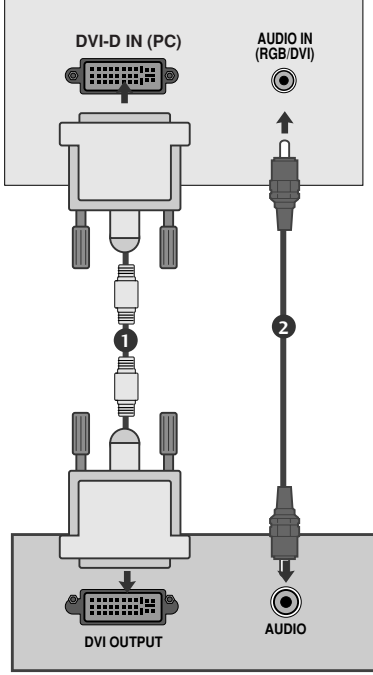

١ قم بتوصيل إخراج DVI بالكمبيوتر بمقبس منفذ DVI-D IN بالجهاز.

٢ قم بتوصيل كابل الصوت من الكمبيوتر بمقبس منفذ (RGB/DVI) AUDIO بالجهاز.

ملاحظة !

* قد تظهر بعض العيوب النقطية على الشاشة مثل البقع الحمراء أو الخضراء أو الزرقاء. ومع هذا، لا يوجد أي تأثير أو تعطل [في أداء الشاشة].

* لا تضع أصابعك على شاشة LCD لمدة طويلة، [قد ينجم عن ذلك ظهور آثار تشوه مؤقتة على الشاشة].

* تجنب الاحتفاظ بالصور الثابتة على شاشة الجهاز لفترات متواصلة. قد تصبح الصور الثابتة مطبوعة على الشاشة؛ قم باستخدام شاشة توقف إن أمكن.

* إذا كان الجهاز بارداً، [قد يوجد "وميض" صغير عند [تح الجهاز]. وهذا أمر طبيعي، ولا يوجد عطل [في الجهاز].

* إن أمكن، قم باستخدام وضع [فيديو 1920x1080@60 هرتز للحصول على أفضل جودة للصورة لشاشة LCD الخاصة بك. إذا قمت باستخدامه مع مستويات دقة أخرى، قد تظهر بعض الصور المعالجة والمحددة على الشاشة. تم ضبط الجهاز مسبقاً لوضع 1920x1080@60 هرتز.

إعداد الأجهزة الخارجية

الغطاء الخلفي للتركيبات السلكية

قم بربط الكابلات معاً برابط الكابل كما هو موضح [في الشكل التوضيحي].

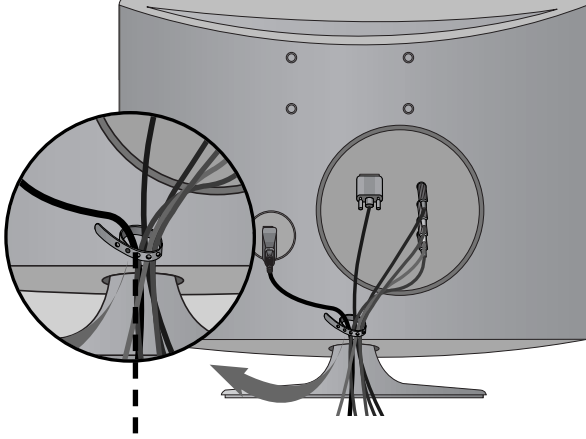

رابط الكابلات

إعداد الأجهزة الخارجية

RGB/DVI[PC]

درجة الدقة	تردد أفقي (كيلو هرتز)	تردد رأسي (هرتز)
720x400	31.468	70
640x480	31.469	60
	37.500	75
800x600	37.879	60
	46.875	75
1024x768	48.363	60
	60.123	75
1152x864	67.500	75
	63.981	60
1280x1024	79.976	75
	64.674	60
1680x1050	65.290	60
	75.000	60
1600x1200	75.000	60
1920x1080	66.587	60

HDMI[DTV] وضع مدعوم

درجة الدقة	تردد أفقي (كيلو هرتز)	تردد رأسي (هرتز)
720x480/60p	31.47	60
	31.5	60
720x576/50p	31.25	50
1280x720/50p	37.5	50
1280x720/60p	44.96	60
	45	60
1920x1080/60i	33.72	60
	33.75	60
1920x1080/50i	28.125	50
1920x1080/24p	27	24
1920x1080/30p	33.75	30
1920x1080/50p	56.25	50
1920x1080/60p	67.43	60
	67.5	60

مشاهدة التلفزيون / التحكم في البرامج

مفاتيح التحكم في الريموت كنترول

عند استخدام جهاز التحكم عن بعد، قم بتوجيهه إلى مستشعر جهاز التحكم عن بعد بالجهاز.
(قد يختلف جهاز التحكم عن بعد وفقاً لبلد الشراء.)

النوع A

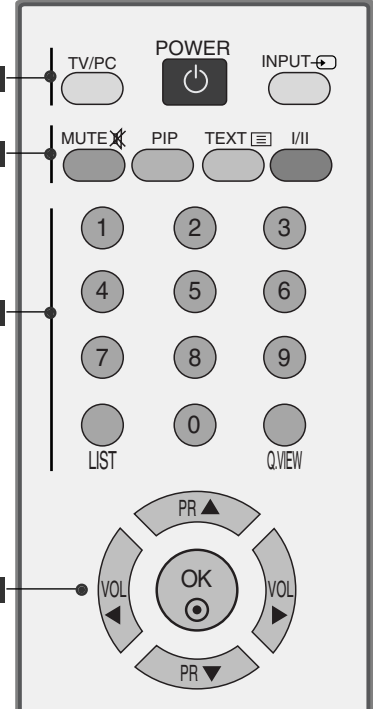

1 TV/PC
يحدد وضع TV (التلفاز) PC (الكمبيوتر).
يقوم بتشغيل الجهاز.
POWER
يتم من خلاله تشغيل الجهاز أو إيقاف تشغيله.
INPUT
العودة إلى عرض التلفزيون من أي وضع.
يتم من خلاله تشغيل الجهاز.

2 MUTE
يقوم بتشغيل الصوت أو إيقافه.
PIP
يتم من خلاله تشغيل وضع الصورة الفرعية PIP و DW.
(قم بالرجوع إلى صفحات ٢٩)
TELETEXT
BUTTON
تستخدم هذه الأزرار لوظيفة نصوص المعلومات.
للحصول على مزيد من التفاصيل، ارجع إلى قسم "نصوص المعلومات". (قم
بالرجوع إلى صفحات ٥٢-٥١)
FAV
تنقل عبر برنامج Favorite (المفضل) المبرمج.
(قم بالرجوع إلى صفحات ٢٧)
I/II
يحدد مستوى إخراج الصوت. (قم بالرجوع إلى صفحات ٤٤)

3 الأزرار من صفر
تختار البرنامج.
تختار العناصر المرقمة في القائمة.
٩ -
LIST
يعرض جدول البرنامج. (قم بالرجوع إلى صفحات ٢٨)
Q.VIEW
يعيد الشاشة إلى آخر برنامج تمت مشاهدته.

4 VOLUME
UP/DOWN
ضبط مستوى الصوت.
Programme
UP/DOWN
يختار البرنامج.
OK Button
يقبل الاختيار أو يعرض الوضع الحالي.
اضغط مرتين على زر OK (موافق)، ثم Auto Config (تكوين تلقائي).
(إدخال RGB-PC [قط])

النوع B

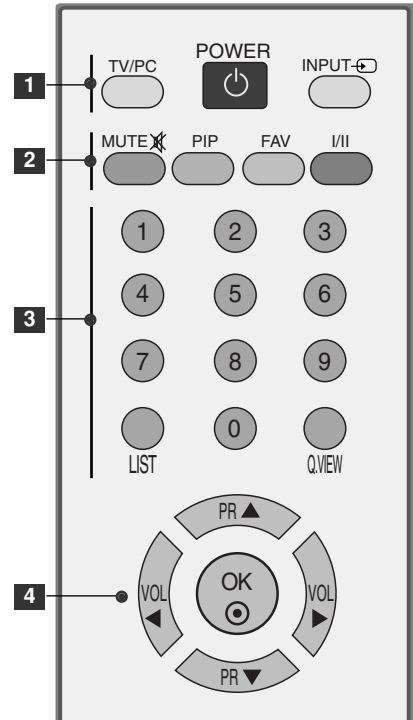

مشاهدة التلفزيون / التحكم في البرامج

(قد يتخلف جهاز التحكم عن بعد وفقاً لبلد الشراء.)

5	MENU	يحدد قائمة معينة. (قم بالرجوع إلى صفحات ٢٢)
	SLEEP	يتم من خلاله ضبط موقت النوم. (قم بالرجوع إلى صفحات ٤٦)
	ARC/*	يحدد تنسيق الصورة المفضل لديك. (قم بالرجوع إلى صفحات ٣٠-٣١)
	RETURN	لغرض إخلاء جميع العروض على الشاشة والرجوع لمشاهدة التلفزيون من أي قائمة.

6	Colour Buttons	تستخدم هذه الأزرار لوظيفة نصوص المعلومات فقط أو تستخدم لتحرير البرامج. (قم بالرجوع إلى صفحات ٥٢، ٥٣، ٥٦-٥١)
---	-----------------------	---

7	الزر الأصفر (النوع أ فقط)	تشغيل البرنامج المفضل: لتغيير القناة المفضلة. إيقاف تشغيل البرنامج المفضل: لعرض القناة التلفزيونية المحددة مسبقاً.
---	----------------------------------	---

8	HOLD	اضغط على هذا الزر لإيقاف الاستدارة التلقائية للصفحات الفرعية. اضغط على نفس الزر مرة أخرى لمتابعة الاستدارة التلقائية مرة
	SIZE	كرر الضغط على هذا الزر لعرض الجزء العلوي والجزء السفلي ثم الرجوع إلى حجم الصفحة العادي. عند عرض الجزء العلوي، يتاح لك تمرير النص سطرًا بسطر باستخدام الزرين.
	MIX	لعرض صفحات النصوص التلفزيونية فوق الصورة التلفزيونية. لإغلاق الصورة التلفزيونية، اضغط على هذا الزر مرة أخرى.
	TIME	عند عرض برنامج تلفزيوني، اضغط على هذا الزر لعرض الوقت في الركن العلوي الأيمن من الشاشة. اضغط على نفس الزر مرة أخرى لمنع العرض. في وضع النصوص التلفزيونية، اضغط على هذا الزر لتحديد رقم صفحة فرعية. يتم عرض رقم الصفحة الفرعية أسفل الشاشة. لإيقاف أو تغيير الصفحة الفرعية، اضغط على أي من
	REVEAL	اضغط على هذا الزر لإظهار/إخفاء المعلومات المخفية، مثل حلول الألغاز والمتاهات. اضغط على نفس الزر مرة أخرى لمنع عرض المعلومات على الشاشة.
	INDEX	لعرض الفهرس الرئيسي.
	MODE	سيتم التبديل إلى الوضع Teletext (النصوص التلفزيونية).
	UPDATE	اضغط على هذا الزر لعرض البرنامج التلفزيوني. يشير الجزء العلوي من الشاشة إلى أنك لا تزال في وضع النصوص التلفزيونية. قبل مقاطعة النصوص التلفزيونية، قد تقوم بتحديد رقم صفحة. وعند العثور على الصفحة، يظهر سطر المعلومات الموجز على الشاشة. اضغط على نفس الزر مرة أخرى لإعادة عرض النصوص

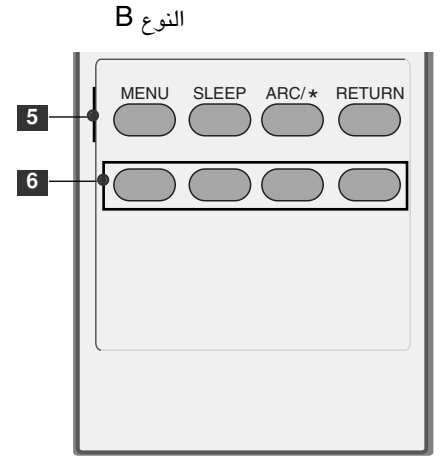
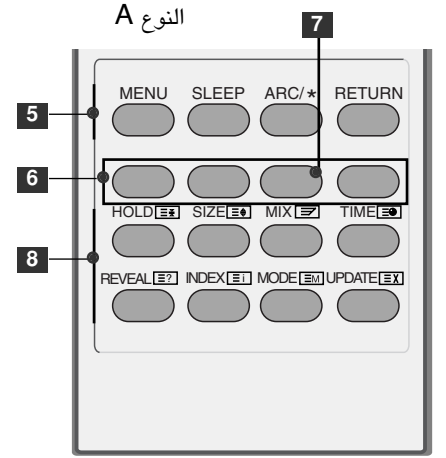

تركيب البطاريات في جهاز التحكم عن بعد.

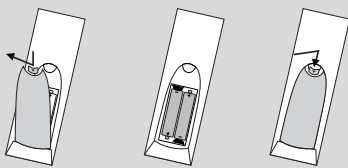

١. قم بفتح غطاء البطارية.
 ٢. ادخل البطاريتين بحيث يكون اتجاه القطبين صحيحاً (+/-).
 ٣. أغلق غطاء البطارية.
- تخلص من البطاريات المستعملة بوضعها في سلة المهملات لتجنب تلوث البيئة.

مشاهدة التلفزيون / التحكم في البرامج

تشغيل الشاشة

عند تشغيل الجهاز، ستكون قادراً على استخدام ميزاته.

1 / ضع أولاً سلك التيار بالطريقة الصحيحة.

- لتشغيل الجهاز، اضغط على الزر I/O و INPUT (إدخال) و PR ▲/▼ [في التلفاز أو اضغط على الأزرار POWER (الطاقة) و INPUT (إدخال) و PR ▲/▼ والأرقام (0 إلى 9) [في جهاز التحكم عن بعد وسوف يقوم الجهاز بالعمل.

دليل التركيب

إذا تم عرض OSD (العرض على الشاشة) بعد [تح التلفاز، يمكنك ضبط اللغة والمكان والبرمجة التلقائية.

ملاحظة:

- أ. تختفي الخيارات المعروضة على الشاشة تلقائياً بعد حوالي ٤٠ ثانية ما لم يتم الضغط على أي زر.
 - ب. يُعد وضع "In Store" (في المتجر) مخصصاً فقط للعرض في المتاجر وليس لاستخدام العملاء العاديين.
 - ج. يُعد الوضع "Home" (المنزل) هو الإعداد المثالي للبيئات المنزلية، كما أنه الإعداد الافتراضي للتلفاز.
 - د. يُعد الوضع "In Store" (في المتجر) هو الإعداد المثالي لبيئات المتاجر. في حالة قيام المستخدم بتعديل بيانات جودة الصورة، يُعيد الوضع "In Store" (في المتجر) المنتج إلى جودة الصورة المضبوطة في المصنع، وذلك بعد فترة معينة من الوقت.
- هـ. يمكن تغيير الوضع (In Store (في المتجر) أو Home (المنزل)) من خلال إجراء Factory Reset (إعادة الضبط على إعدادات المصنع) بقائمة OPTION (الخيارات).

تحديد البرامج

1 / اضغط على الزر PR ▲/▼ أو أزرار الأرقام لتحديد رقم برنامج معين.

ضبط مستوى الصوت

1 / اضغط على الزر VOL ► / ◀ لضبط مستوى الصوت.

2 / لإيقاف تشغيل الصوت: اضغط على الزر MUTE (كتم الصوت).

3 / يمكن إلغاء هذه الوظيفة بالضغط على الزر MUTE (كتم الصوت) أو الزر VOL ► / ◀ أو الزر I/O.

مشاهدة التلفزيون / التحكم في البرامج

اختيار وضبط القوائم التي تظهر على الشاشة

قد يختلف للجهاز (العرض على الشاشة) قليلاً عن المعروض [في الدليل].

- 1 اضغط على زر MENU (القائمة) ثم على الزر ▲ / ▼ لعرض كافة القوائم.
- 2 اضغط على الزر ► ثم على الزر ▲ / ▼ لتحديد أحد الخيارات من أية قائمة.
- 3 قم بتغيير إعداد خيار معين في القائمة الفرعية أو القائمة المنسدلة بالضغط على الزر ◀ / ▶ .
يمكن التنقل إلى مستوى أعلى من القائمة بالضغط على زر OK (موافق) .

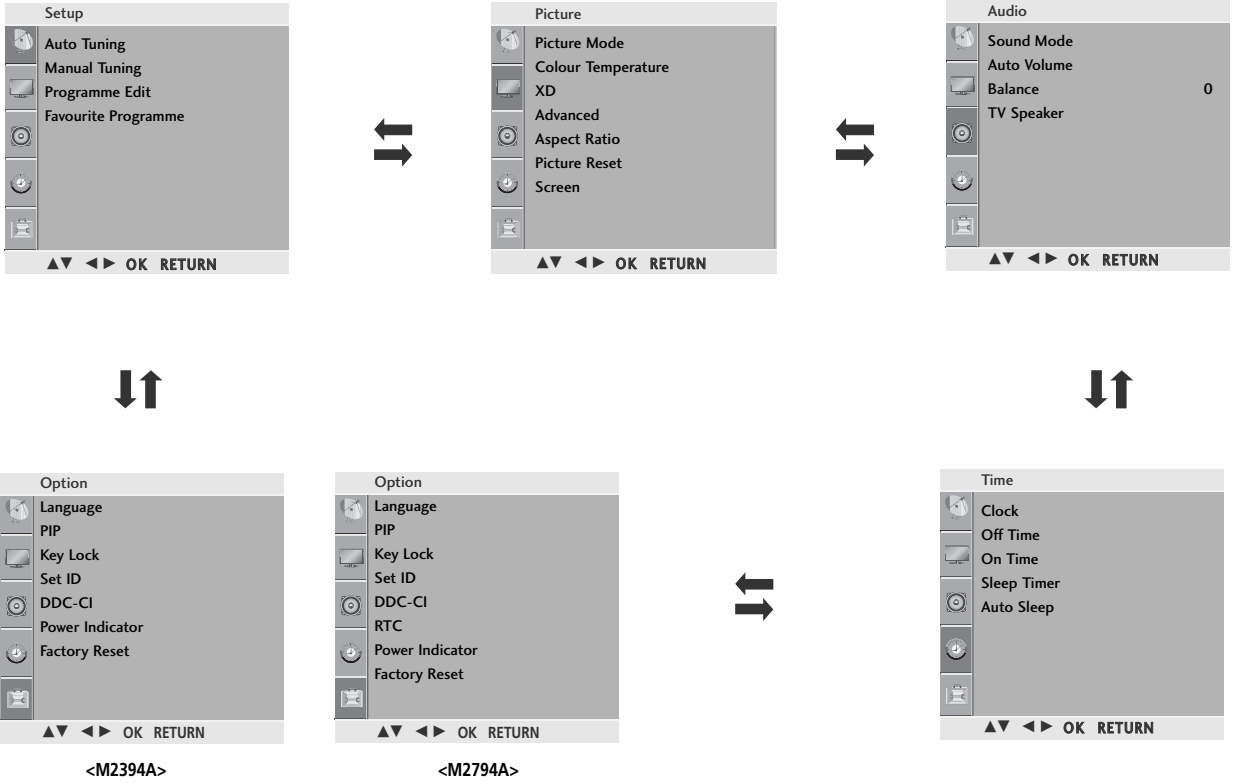

- اضغط على زر MENU (قائمة) لغلاق إطار القائمة.
- اضغط على زر RETURN (رجوع) للانتقال إلى شاشة القائمة السابقة.

ملاحظة !

- ◀ تتيح وظيفة OSD (خيارات العرض على الشاشة) إمكانية ضبط حالة الشاشة بسهولة حيث إنها تظهر في شكل رسومي.
- ◀ في وضع teletext (نصوص المعلومات): لا تظهر القوائم.

مشاهدة التلفزيون / التحكم في البرامج

توليف البرامج تلقائياً

يمكن تخزين ما يصل إلى ١٠٠ محطة تلفزيونية حسب أرقام البرامج (من ٠ إلى ٩٩).
ويمجرد انتهائك من ضبط المحطات: ستصبح قادراً على استخدام الزر PR ▲ / ▼ أو أزرار الأرقام للبحث عن القنوات التي قمت ببرمجتها.
ويمكن توليف المحطات من خلال الأوضاع التلقائية أو الأوضاع اليدوية.

يتم تخزين كافة البرامج التي يمكن استقبالها باستخدام هذه الطريقة. ويوصى باستخدام البرمجة التلقائية أثناء تركيب هذا الجهاز.

ويوصى باستخدام البرمجة التلقائية أثناء تركيب هذا الجهاز.

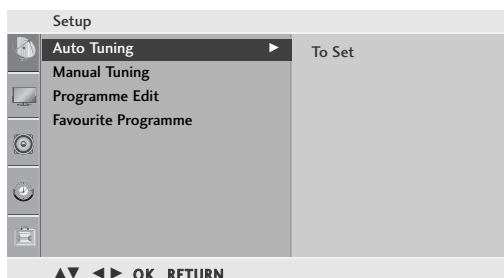

1 اضغط على زر القائمة (MENU) ثم على الزر ▲ / ▼ لتحديد قائمة إعداد (Setup).

2 اضغط على الزر ► ثم الزر ▲ / ▼ لتحديد توليف تلقائي (Auto Tuning).

3 اضغط على الزر ► ثم الزر ▲ / ▼ لتحديد System.

4 اضغط على الزر ▲ / ▼ لتحديد قائمة نظام تلفاز:
SECAM B/G , PAL B/G : **BG** (أوروبا / شرق أوروبا)
PAL I/II : **I** (المملكة المتحدة / أيرلندا)
SECAM D/K , PAL D/K : **DK** (شرق أوروبا)
NTSC M : **M** (تايبوان والفلبين وميانمار)

5 اضغط على الزر ▲ / ▼ أو لتحديد Storage From.

6 اضغط على الزر ► / ◀ أو أزرار الأرقام لتحديد رقم بداية البرنامج. في حالة استخدام أزرار الأرقام، يتم إدخال أي رقم أقل من ١٠ بوضع '٠' أمام الرقم مثل '05' في حالة إدخال الرقم

7 اضغط على الزر ▲ / ▼ لتحديد الخيار Search.

8 اضغط على الزر ► لبدء التوليف التلقائي.
يتم تخزين كافة المحطات التي يمكن استقبالها.

اضغط على زر RETURN، لإيقاف التوليف التلقائي.

عندما تنتهي عملية البرمجة التلقائية: تظهر قائمة Programme edit (تحرير البرامج) على الشاشة. انظر قسم "تحرير البرامج" لتحرير البرنامج المخزن.

• اضغط على زر MENU (قائمة) لغلاق إطار القائمة.

• اضغط على زر RETURN (رجوع) للانتقال إلى شاشة القائمة السابقة.

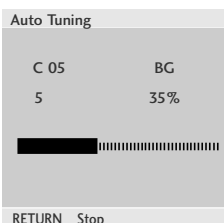
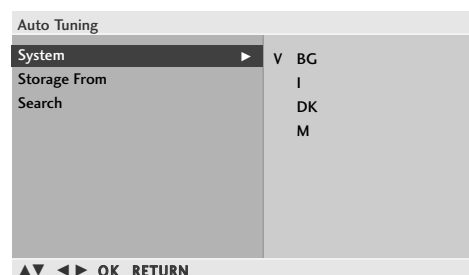

مشاهدة التلفزيون / التحكم في البرامج

توليف البرامج يدوياً

تتيح لك البرمجة اليدوية ضبط المحطات يدوياً وترتيبها بالشكل الذي ترغبه.



1 اضغط على زر القائمة (MENU) ثم على الزر ▲ / ▼ لتحديد قائمة إعداد (Setup).

2 اضغط على الزر ▶ ثم الزر ▲ / ▼ لتحديد توليف يدوي (Manual Tuning).

3 اضغط على الزر ▶ ثم على الزر ▲ / ▼ لتحديد الخيار Storage (تخزين).

4 اضغط على الزر ▶ / ◀ أو أزرار الأرقام لتحديد رقم البرنامج المطلوب (٠ إلى ٩٩). في حالة استخدام أزرار الأرقام، يتم إدخال أي رقم أقل من ١٠ بوضع '٠' أمام الرقم مثل '٠٥' في حالة إدخال الرقم ٥.

5 اضغط على الزر ▲ / ▼ لتحديد الخيار System (النظام).

6 اضغط على الزر ▲ / ▼ لتحديد قائمة نظام تلفاز:
BG : SECAM B/G , PAL B/G (أوروبا / شرق أوروبا)
I : PAL I/II (المملكة المتحدة / أيرلندا)
DK : SECAM D/K , PAL D/K (شرق أوروبا)
M : NTSC M (تايوان والفلبين وميانمار)

7 اضغط على الزر ▲ / ▼ لتحديد الخيار Band (الموجة).

8 اضغط على الزر ▶ ثم الزر ◀ / ▶ لتحديد V/UHF أو Cable (كابل).

9 اضغط على الزر ▲ / ▼ لتحديد الخيار Channel (القناة).

10 ويمكن تحديد رقم البرنامج المطلوب باستخدام الزر ▶ / ◀ أو أزرار الأرقام. حدد رقم البرنامج مباشرة بالضغط على أزرار الأرقام إن أمكن. يتم إدخال أي رقم أقل من ١٠ بوضع '٠' أمام الرقم مثل '05' عند إدخال الرقم ٥.

11 اضغط على الزر ▲ / ▼ لتحديد الخيار Search (بحث).

12 اضغط على الزر ▶ / ◀ لبدء البحث. إذا تم العثور على أي محطة فسوف يتوقف البحث.

13 اضغط على الزر OK لحفظ المحطة.

14 كرر الخطوات من ٣ إلى ١٣ لحفظ محطة أخرى.

• اضغط على زر MENU (قائمة) لغلاق إطار القائمة.

• اضغط على زر RETURN (رجوع) للانتقال إلى شاشة القائمة السابقة.

مشاهدة التلفزيون / التحكم في البرامج

ضبط القنوات

عادة ما يلزم ضبط القنوات في حالة ما إذا كان الاستقبال ضعيفاً.



١ اضغط على زر القائمة (MENU) ثم على الزر ▲ / ▼ لتحديد قائمة إعداد (Setup).



٢ اضغط على الزر ► ثم الزر ▲ / ▼ لتحديد توليف يدوي (Manual Tuning).

٣ اضغط على الزر ► ثم على الزر ▲ / ▼ لتحديد الخيار Fine.

٤ اضغط على الزر ► ثم على الزر ▲ / ▼ لإجراء الضبط الدقيق للحصول على أفضل جودة للصورة والصوت.

٥ اضغط على الزر OK لحفظ المحطة.

تعيين اسم محطة

يمكن تعيين اسم محطة يتألف من خمسة حروف لكل رقم برنامج.



١ اضغط على الزر ► ثم على الزر ▲ / ▼ لتحديد الخيار Name (اسم).

٢ اضغط على الزر ► ثم استخدام الزر ▲ / ▼. يمكنك استخدام اسم خالي و+ و٠ والأرقام من 0 إلى 9 والحروف من A إلى Z.

٣ حدد مكان إدخال الحرف بالضغط على الزر ► / ◀ ثم اختر الحرف التالي، وهكذا.

٤ اضغط على الزر OK لحفظ المحطة.

وظيفة الـ Booster

في بعض الموديلات فإن جهاز تقوية الإشارة بوستر في وشكل وظيفة اختيارية. الجهاز المزود بوحدة تقوية الإشارة بوستر هو وحده الذي يمكنه أداء هذه الوظيفة. إذا كان الاستقبال ضعيفاً في المساحات البعيدة عن إشارة التلفزيون يتم تحويل جهاز تقوية الإشارة إلي وضع التشغيل. إذا كانت حالة الصورة جيدة ! يجب عدم اختيار البوستر في وضع التشغيل.

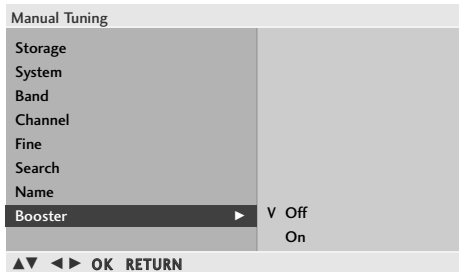

١ اضغط على الزر ► ثم على الزر ▲ / ▼ لتحديد الخيار Booster.

٢ اضغط على الزر ► ثم الزر ▲ / ▼ لتحديد الخيار On (تشغيل) أو Off (إيقاف).

• اضغط على زر MENU (قائمة) لغلاق إطار القائمة.

• اضغط على زر RETURN (رجوع) للانتقال إلى شاشة القائمة السابقة.

مشاهدة التلفزيون / التحكم في البرامج

تحرير البرامج

تتيح لك هذه الوظيفة حذف البرامج المخزنة أو تجاوزها. يمكنك أيضاً نقل بعض المحطات إلى أرقام برامج أخرى أو إدراج بيانات محطة خالية داخل رقم البرنامج المحدد.

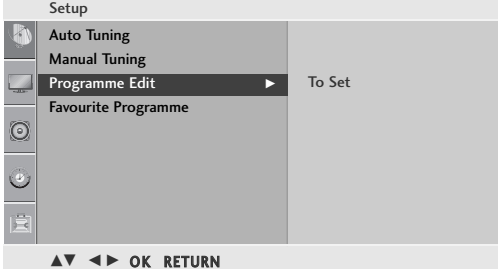

Programme Edit			
0	C	03	5 S 69
1	BLN	03	6 S 17
2	C	12	7 S 22
3	S	66	8 C 09
4	S	67	9 C 11

● Delete ● Copy
● Move ● Skip

▲▼ ◀▶ OK RETURN

1 اضغط على زر القائمة (MENU) ثم على الزر ▲ / ▼ لتحديد قائمة إعداد (Setup).

2 اضغط على الزر ▶ ثم على الزر ▲ / ▼ لتحديد الخيار Programme Edit (تحرير البرامج).

3 اضغط على الزر ▶ لعرض Programme Edit (قائمة تحرير البرمجة).

■ حذف برنامج معين

1. حدد برنامجاً تريد حذفه بالضغط على الزر ▲ / ▼ أو الزر ◀ / ▶.
2. اضغط على الزر الأحمر مرتين.

يتم حذف البرنامج المحدد، ويتم نقل كافة البرامج التالية له موضعاً واحداً للأعلى.

■ نسخ برنامج معين

1. حدد برنامجاً تريد نسخه بالضغط على الزر.
2. اضغط على الزر الأخضر.

يتم نقل كافة البرامج التالية له موضعاً واحداً للأسفل.

■ نقل برنامج معين

1. حدد برنامجاً تريد نقله بالضغط على الزر ▲ / ▼ أو الزر ◀ / ▶.
2. اضغط على الزر الأصفر.
3. قم بنقل البرنامج لرقم البرنامج المراد بالضغط على الزر ▲ / ▼ أو الزر ◀ / ▶.
4. اضغط على الزر الأصفر مرةً أخرى لإنهاء هذه الوظيفة.

■ تخطي رقم برنامج معين

1. حدد رقم برنامج تريد تجاوزه بالضغط على الزر ▲ / ▼ أو الزر ◀ / ▶.
 2. اضغط على الزر الأزرق. يتحول لون البرنامج الذي تم تجاوزه للون الأزرق.
 3. اضغط على الزر الأزرق مرةً أخرى لإلغاء تجاوز البرنامج.
- عندما يتم تجاوز رقم برنامج معين، فهذا يعني إنه لن يمكنك تحديد هذا البرنامج بالضغط على الزر ▲ / ▼ أثناء وضع المشاهدة العادية. إذا أردت تحديد برنامج تم تجاوزه: فأدخل رقم البرنامج مباشرةً بالضغط على أزرار الأرقام، أو حده من قائمة تحرير البرامج أو جدول البرامج.

• اضغط على زر MENU (قائمة) لغلاق إطار القائمة.

• اضغط على زر RETURN (رجوع) للانتقال إلى شاشة القائمة السابقة.

مشاهدة التلفزيون / التحكم في البرامج

البرامج المفضلة

تتيح لك هذه الوظيفة التحديد المباشر للبرامج المفضلة.

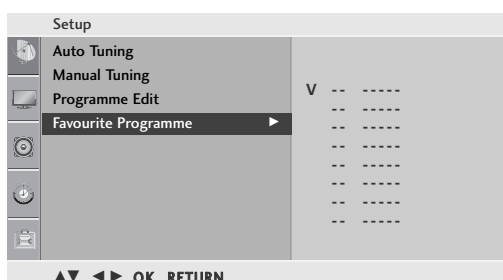

١ اضغط على زر القائمة (MENU) ثم على الزر ▲ / ▼ لتحديد قائمة إعداد (Setup).

٢ اضغط على الزر ► ثم على الزر ▲ / ▼ لتحديد الخيار Favourite Prog. (البرامج المفضلة).

٣ اضغط على الزر ►.

٤ اضغط على الزر ▲ / ▼ لتحديد - - - - -.

٥ حدد البرنامج المراد باستخدام الزر ► / ◀ أو أزرار الأرقام. يتم إدخال أي رقم أقل من ١٠ بوضع '٠' أمام الرقم مثل '٠٥' في حالة إدخال الرقم ٥.

٦ كرر الخطوات من ٤ إلى ٥ لتخزين برنامج آخر. يمكنك تخزين ما يصل إلى ٨ برامج.

- اضغط على زر MENU (قائمة) لغلاق إطار القائمة.
- اضغط على زر RETURN (رجوع) للانتقال إلى شاشة القائمة السابقة.

مشاهدة التلفزيون / التحكم في البرامج

استدعاء جدول البرامج

- يمكنك فحص البرامج المخزنة في الذاكرة عن طريق عرض جدول البرامج.

■ عرض جدول البرامج

اضغط على الزر LIST (سرد) لعرض قائمة Programme list (جدول البرامج).
يتم عرض جدول البرامج على الشاشة.

! ملاحظة

a. قد تجد أن هناك بعض البرامج تتخذ اللون الأزرق. ويعني ذلك أن تلك البرامج تم تجاوزها عن طريق البرمجة التلقائية أو في وضع تحرير البرامج.
b. تشير بعض البرامج المعرفة بأرقام قنوات موضحة في جدول البرامج إلى أنه لم يتم تعيين اسم محطة لتلك البرامج.

■ تحديد برنامج في قائمة البرامج

حدد برنامجاً من الجدول بالضغط على الزر ▲ / ▼ أو الزر ◀ / ▶.
ثم اضغط على الزر OK (موافق).
ينتقل التلفزيون إلى رقم البرنامج الذي تم اختياره.

■ تصفح جداول البرامج

هناك ١٠ صفحات لجدول البرامج تحتوي على ١٠٠ برنامج مع احتواء هذه الجداول على ٢٠٠ برنامج في بعض الدول.
يؤدي الضغط المتكرر على الزر ▲ / ▼ أو الزر ▶ / ◀ إلى قلب الصفحات.

اضغط على الزر (سرد) لغلاق إطار قائمة البرنامج.

Programme List			
0	C	03	5 S 69
1	BLN	03	6 S 17
2	C	12	7 S 22
3	S	66	8 C 09
4	S	67	9 C 11

◀ ▶ ▲ ▼ OK RETURN

التحكم في الصورة

المشاهدة من خلال الوضع PIP (صورة داخل صورة)

تتيح لك وظيفة PIP (صورة داخل صورة) عرض (مصدري) دخل مختلفين على شاشة التلفاز في نفس الوقت. يظهر أحدهما بحجم كبير والآخر بشكل أصغر. يظهر أحدهما بحجم كبير والآخر بحجم أصغر. تتولى وظيفة PIP [بي إدخال RGB-PC و DVI] [قط. (يمكن أن تدعم وضع التلفاز والصوت والصورة)

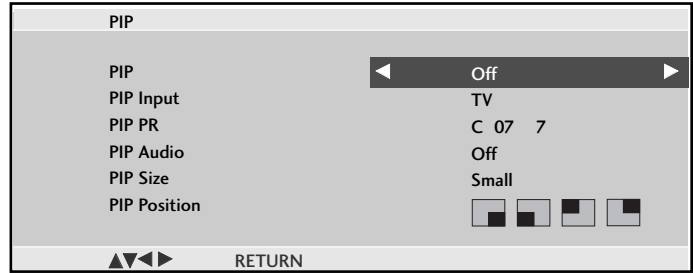

المشاهدة من خلال الوضع صورة داخل صورة (PIP)/الإطار المزدوج

[بي كل مرة تضغط [يها على الزر PIP [إنها ستتغير إلى Off (قفل) PIP -> DW1 -> DW2 -> PIP.

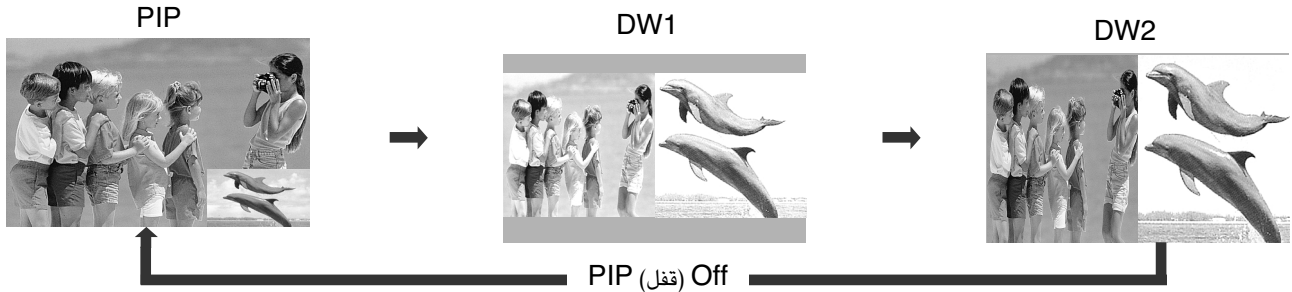

تحديد البر امج للصورة الفرعية

أدخل قائمة PIP ثم اضغط على الزر ▲ / ▼ / ◀ / ▶ لتحديد البرنامج للصورة الفرعية. يتم عرض رقم البرنامج المحدد أسفل RGB-PC أو إدخال

تحديد مصدر الإدخال للصورة الفرعية

قبط أدخل قائمة تلقاً ثم اضغط على الزر ▲ / ▼ / ◀ / ▶ لتحديد مصدر الإدخال PIP للصورة الفرعية. (يمكن تحديد الصورة الفرعية [قط على التلفاز، والصوت والصورة)

تحديد مصدر الإدخال للصورة الفرعية

أدخل قائمة PIP ثم اضغط على الزر ▲ / ▼ / ◀ / ▶ لتحديد مصدر الإدخال تلقاً للصورة الفرعية.

ضبط حجم الصورة الفرعية (وضع صورة داخل صورة (PIP) فقط)

أدخل قائمة تلقاً ثم اضغط على الزر ▲ / ▼ / ◀ / ▶ لضبط حجم الصورة الفرعية.

تحريك الصورة الفرعية (وضع صورة داخل صورة (PIP) فقط)

أدخل قائمة PIP ثم اضغط على الزر ▲ / ▼ / ◀ / ▶ لضبط وضع الصورة الفرعية.

ملاحظة !

- ◀ لا تعمل وظيفة نصوص المعلومات في الوضع PIP صورة داخل صورة.
- ◀ [بي وضع PIP، لا تعمل المفاتيح السفلية لجهاز التحكم عن بعد. * Q.VIEW, FAV, LIST, NUMBER
- ◀ لا تقوم وظيفة ARC (التحكم التلقائي عن بعد) بتشغيل الوضعين DW1 (النافذة المزدوجة ١) و DW2 (النافذة المزدوجة ٢).

التحكم في الصورة

التحكم في حجم الصورة (نسبة الارتفاع إلى العرض)

يمكنك مشاهدة الشاشة بتنسيقات عديدة للصورة وهي ١٦ : ٩ أو Original (أصلي) أو ٤:٣ أو ١٤ : ٩ أو Zoom1 (تكبير ١) / Zoom2 (تكبير ٢) أو Just Scan.

يعمل تنسيق Just Scan (العرض الدقيق) في الوضع التالي:

Component (720p/1080i/1080p),HDMI(720p/1080i/1080p)

في حالة عرض صورة ثابتة على الشاشة لفترة طويلة، قد تثبت هذه الصورة على الشاشة وتظل مرئية.

يمكنك ضبط نسبة التكبير باستخدام الزر ▲ / ▼.

قد لا تعمل هذه الوظيفة تبعاً لإشارة البث.

كما يمكنك ضبط نسبة الارتفاع إلى العرض Aspect Ratio في قائمة الصورة (Picture).

١

• ٤:٣

يؤدي اتباع التحديد إلى عرض الصورة بنسبة عرض إلى ارتفاع أصلية تبلغ ٤:٣، مع ظهور أشرطة رمادية على كلا من الجهتين اليسرى واليمنى.

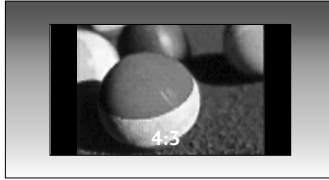

• ١٤ : ٩

يمكنك الاستمتاع بمشاهدة صورة بتنسيق ١٤ : ٩ أو برنامج تلفزيون عام في وضع ١٤ : ٩. يتم عرض صورة الشاشة في هذا التنسيق بنسبة ١٤ : ٩ نفسها ولكن شاشة التنسيق ٤:٣ يتم تكبيرها يميناً / يساراً.

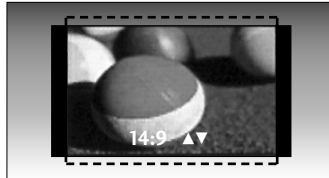

• ١٦ : ٩

يؤدي اتباع التحديد إلى ضبط الصورة أفقياً، بنسبة خطية، لملأ الشاشة بأكملها (يفيد هذا في عرض أقراص طبط بتنسيق ٤:٣)



• Original (أصلي)

عندما يستقبل الجهاز إشارة شاشة عريضة، فإنه سيتحول تلقائياً إلى تنسيق الصورة المراد إرسالها.

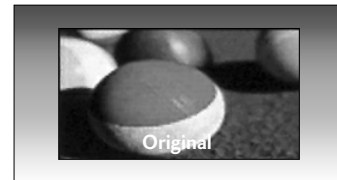

التحكم في الصورة

• Just Scan

يؤدي التحديد إلى عرض الصورة في أفضل جودة دون فقد الصورة الأصلية في صورة تتسم بالدقة العالية.



• Zoom 1 (تكبير ١)

يؤدي اتباع التحديد إلى عرض الصورة بدون أي تعاقب مع ملء الشاشة كلها. ورغم ذلك، فقد يتم قص الأجزاء العلوية والسفلية من الصورة.

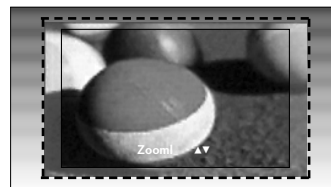

• Zoom 2 (تكبير ٢)

اختر Zoom 2 (تكبير ٢) عندما ترغب في تعاقب الصور، سواء أكانت الصور الممتدة أفقياً أو المقصوفة رأسياً. يحدث تداخل نصفي للصورة بين التعاقب وتغطية الشاشة.

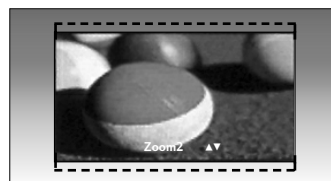

ملاحظة !

◀ تستطيع تحديد 4:3 أو 16:9 في المكون، وضع Component (المكون) أو HMDI أو RGB(PC) فقط.

التحكم في الصورة

الضبط المسبق لإعدادات الصورة

وضع الصورة (Picture Mode) - الضبط المسبق

يقوم وضع الصورة (Picture Mode) بضبط التلفزيون على أفضل مظهر للصورة. حدد قيمة الضبط المسبق في قائمة وضع الصورة (Picture Mode) بناءً على فئة البرنامج.

Vivid ، Standard ، Cinema ، Sport ، Game مسبقة الضبط ومبرمجة في المصنع للحصول على جودة صورة جيدة ولا يمكن تغييرها.

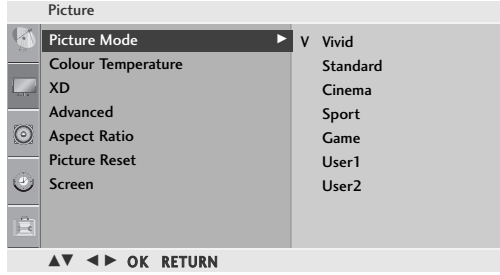

1 اضغط على الزر MENU (القائمة) ثم استخدم الزر ▲ / ▼ لتحديد قائمة Picture (الصورة).

2 اضغط على الزر ► ثم على الزر ▲ / ▼ لتحديد وضع الصورة (Picture Mode).

3 اضغط على الزر ► ثم الزر ▲ / ▼ لتحديد User 1, Game, Sport, Cinema, Standard, Vivid (المستخدم 1) أو User 2 (المستخدم 2).

- اضغط على زر MENU (قائمة) لغلاق إطار القائمة.
- اضغط على زر RETURN (رجوع) للانتقال إلى شاشة القائمة السابقة.

التحكم في الصورة

الضبط اليدوي للصورة

وضع الصورة (Picture Mode) - الخيار الذي يحدده المستخدم (Mode-User)

- Backlight** (الإضاءة الخلفية) : قم بضبط درجة سطوع لوحة LCD للتحكم في درجة سطوع الشاشة.
- Contrast** (التباين) : لضبط الاختلاف الموجود بين المستويات المضيئة والقائمة في الصورة.
- Brightness** (السطوع) : لزيادة أو خفض درجة اللون الأبيض في الصورة.
- Colour** (اللون) : لضبط كثافة كافة الألوان.
- Sharpness** (الوضوح) : لضبط نسبة التموج في الحواف الموجودة بين المناطق المضيئة والقائمة في الصورة. وكلما انخفضت هذه النسبة كانت الصورة أكثر هدوءاً.
- Tint** (درجة اللون) : لضبط التوازن بين مستويات اللون الأحمر والأخضر.

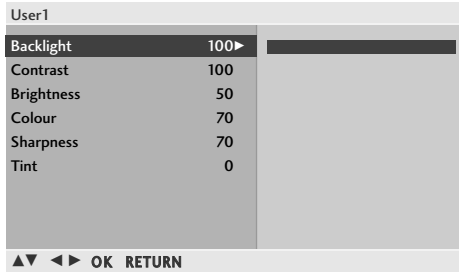
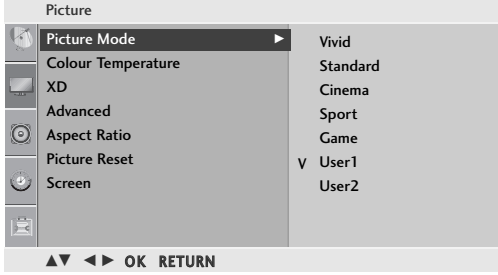

<TV/AV/Component/HDMI>

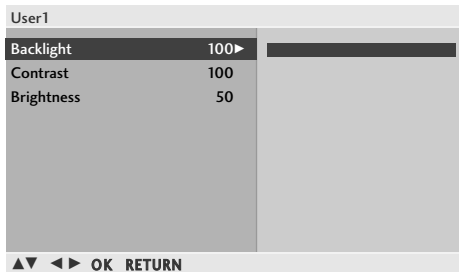

<RGB-PC/DVI-PC>

1 اضغط على الزر MENU (القائمة) ثم استخدم الزر ▲ / ▼ لتحديد قائمة Picture (الصورة).

2 اضغط على الزر ► ثم على الزر ▲ / ▼ لتحديد وضع الصورة (Picture Mode).

3 اضغط على الزر ► ثم الزر ▲ / ▼ لتحديد الخيار User 1 (المستخدم 1) أو User (المستخدم 2).

4 اضغط على الزر ► ثم الزر ▲ / ▼ لتحديد خيارات الصورة المطلوبة

- التلفاز /AV/ (صوت الفيديو)/مكون/ Backlight : HDMI (الإضاءة الخلفية)
- Contrast (التباين) و Brightness (السطوع) و Color (اللون) و Sharpness (الحدة) و Tint (درجة اللون).
- Backlight :RGB-PC/DVI-PC (الإضاءة الخلفية) Contrast (التباين) و Brightness (السطوع)

5 اضغط على الزر ► / ◀ لإجراء عمليات الضبط المناسبة.



- اضغط على زر MENU (قائمة) لغلاق إطار القائمة.
- اضغط على زر RETURN (رجوع) للانتقال إلى شاشة القائمة السابقة.

التحكم في الصورة

التحكم التلقائي في درجة اللون (دافئ (Warm)/متوسط (Medium)/هادئ (Cool))

لتهيئة القيم (إعادة الضبط إلى الإعدادات الافتراضية)، حدد خيار هادئ (Cool).

اختر إحدى عمليات الضبط التلقائية الثلاث للون. اضبط على دافئ لتحسين الألوان الساخنة مثل اللون الأحمر، أو اضبط على بارد لرؤية الألوان الأقل كثافة مصحوبة بزيادة اللون الأزرق.

يتوافر استخدام هذه الوظيفة في خيار المستخدم (User1/2) ١/٢ بوضع الصورة (Picture Mode) فقط.

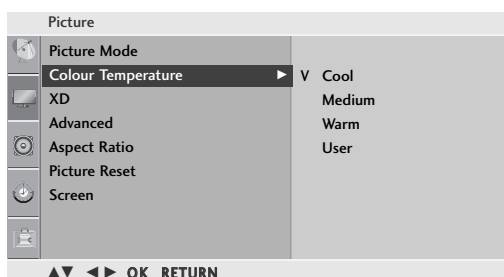

1 اضغط على الزر MENU (القائمة) ثم استخدم الزر ▲ / ▼ لتحديد قائمة Picture (الصورة).

2 اضغط على الزر ► ثم على الزر ▲ / ▼ لتحديد درجة اللون (Colour Temperature).

3 اضغط على الزر ► ثم الزر ▲ / ▼ لتحديد Cool (بارد) أو Medium (عادي) أو Warm (دافئ) أو User (مخصص).

التحكم التلقائي في درجة اللون (9300K/6500K/sRGB) (إدخال RGB-PC و DVI-PC فقط)

لتهيئة القيم (إعادة التعيين إلى الإعدادات الافتراضية)، حدد الخيار 6500K.

يتوافر استخدام هذه الوظيفة في خيار المستخدم (User1/2) ١/٢ بوضع الصورة (Picture Mode) فقط.

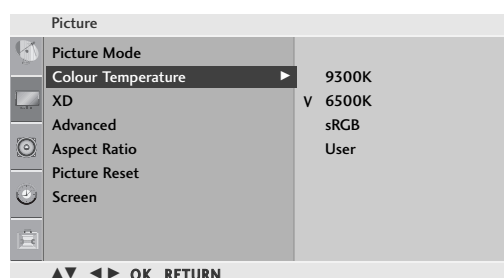

1 اضغط على الزر ► ثم الزر ▲ / ▼ لتحديد 9300K و 6500K و sRGB أو المستخدم.

- اضغط على زر MENU (قائمة) لغلاق إطار القائمة.
- اضغط على زر RETURN (رجوع) للانتقال إلى شاشة القائمة السابقة.

ملاحظة !

◀ يتم عرض درجة اللون التلقائية ممثلة في cool (هادئ) medium (متوسط) warm (دافئ) في الوضع التالي.

RGB-PC (1080i), DVI (480i, 1080i)

التحكم في الصورة

درجة اللون (Colour Temperature) - خيار المستخدم

- يمكنك ضبط اللون الأحمر أو الأخضر أو الأزرق بأى درجة حرارة لون تفضلها.

يتوافر استخدام هذه الوظيفة في خيارى المستخدم (User1/2) بوضع الصورة (Picture Mode) فقط.

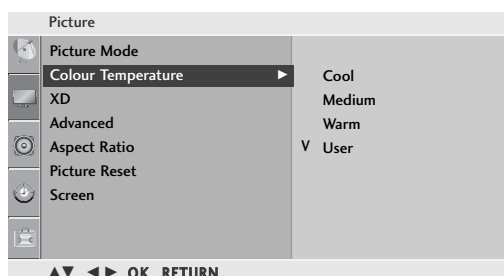

<TV/AV/Component/HDMI>

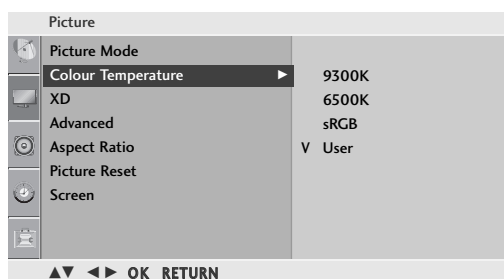

<RGB-PC/DVI-PC>

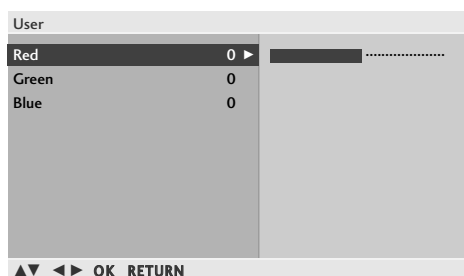

١ اضغط على الزر MENU (القائمة) ثم استخدم الزر ▲ / ▼ لتحديد قائمة Picture (الصورة).

٢ اضغط على الزر ▶ ثم على الزر ▲ / ▼ لتحديد درجة اللون (Colour Temperature).

٣ اضغط على الزر ▶ ثم الزر ▲ / ▼ لتحديد User (مخصص).

٤ اضغط على الزر ▶ ثم الزر ▲ / ▼ لتحديد رزؤ (أحمر) أو فززجف (أخضر) أو زوعص (أزرق).

٥ اضغط على الزر ◀ / ▶ لإجراء عمليات الضبط المناسبة.

- اضغط على زر MENU (قائمة) لغلاق إطار القائمة.
- اضغط على زر RETURN (رجوع) للانتقال إلى شاشة القائمة السابقة.

التحكم في الصورة

تقنية تحسين الصورة (XD)

XD هي تقنية تحسين الصورة الفريدة من LG لعرض مصدر طف حقيقي على الرغم من نظام معالجة الإشارة الرقمية المتقدمة.

لا يمكن استخدام هذه الوظيفة في وضع RGB-PC/DVI.

يتم تنشيط هذه القائمة بعد تحديد خيار المستخدم (User1) ١ أو خيار المستخدم (User2) ٢ من وضع الصورة (Picture Mode).

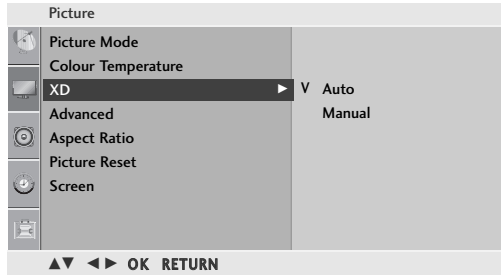

١ اضغط على الزر MENU (القائمة) ثم استخدم الزر ▲ / ▼ لتحديد قائمة Picture (الصورة).

٢ اضغط على الزر ► ثم على الزر ▲ / ▼ لتحديد الخيار XD.

٣ اضغط على الزر ► ثم استخدم الزر ▲ / ▼ لتحديد Auto أو Manual (يدوي).

* تحديد Manual (يدوي)

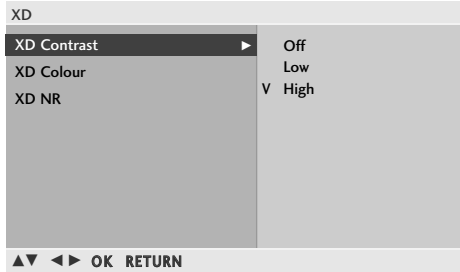

١ اضغط على الزر ► ثم الزر ▲ / ▼ لتحديد XD Contrast (تباين XD) أو XD Colour (لون XD) أو XD NR (تقليل تشويش XD).

٢ اضغط على الزر ► ثم استخدم الزر ▲ / ▼ لتحديد Low (منخفض) أو Off (إيقاف التشغيل) أو High (عالٍ).
• حدد Off (إيقاف) أو Low (منخفض) أو High (عالٍ) Adaptive (بالنسبة للطراز XD NR).

■ XD Contrast (تباين XD):

للحصول على أفضل تباين تلقائياً تبعاً لسطوع الانعكاس.

■ XD Colour (لون XD):

لضبط ألوان الانعكاس تلقائياً لإعادة إنتاج ألوان قريبة إلى الألوان الطبيعية قدر الإمكان.

■ XD NR (تقليل تشويش XD):

لتقليل التشويش إلى الدرجة التي لا تفسد بها الصورة الأصلية.

• اضغط على زر MENU (قائمة) لغلاق إطار القائمة.

• اضغط على زر RETURN (رجوع) للانتقال إلى شاشة القائمة السابقة.

التحكم في الصورة

إعدادات الجاما المتقدمة

تعرض قيم الجاما العالية صوراً تميل إلى اللون الأبيض، وتعرض قيم الجاما المنخفضة صوراً عالية الوضوح. لا يمكن استخدام هذه الوظيفة في وضع RGB-PC/DVI.

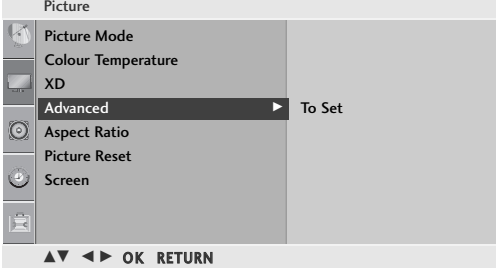

١ اضغط على الزر MENU (القائمة) ثم استخدم الزر ▲ / ▼ لتحديد قائمة Picture (الصورة).

٢ اضغط على الزر ▶ ثم على الزر ▲ / ▼ لتحديد الخيار Advanced.

٣ اضغط على الزر ▶ ثم على الزر ▲ / ▼ لتحديد الخيار Gamma.

٤ اضغط على الزر ▶ ثم استخدم الزر ▲ / ▼ لتحديد Low (منخفض) أو Medium أو High (مرتفع).

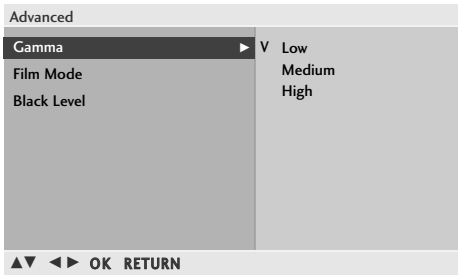

وضع الأفلام المتقدم

لإعداد التلفاز لمشاهدة الأفلام بأفضل جودة للصور.

تعمل هذه الميزة في وضع Analog TV (تلفاز تناظري) و AV (صوت/فيديو) و

Component (المكون) للطرز 480i/576i.

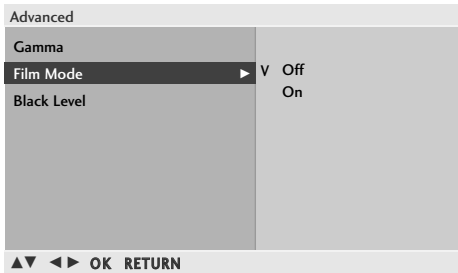

١ اضغط على الزر ▶ ثم على الزر ▲ / ▼ لتحديد الخيار Film Mode.

٢ اضغط على الزر ▶ ثم استخدم الزر ▲ / ▼ لتحديد On (تشغيل) أو Off (إيقاف التشغيل).

متقدم (Advanced) - مستوى التعيم (القائمة) (Black Level)

عند مشاهدة فيلم، فإن هذه الوظيفة تقوم بضبط الجهاز إلى أفضل شكل للصورة. ضبط تباين الشاشة وسطوعها باستخدام المستوى الأسود للشاشة.

تعمل هذه الميزة فقط في الأوضاع TV (التلفاز) و AV (الصوت والفيديو) و Component 480i/576i (مكون 480i/576i) فقط.

RF (التردد اللاسلكي) (NTSC-M)، AV (الصوت والفيديو) (NTSC-M، NTSC 43.4)، Component (المكون) أو HDMI.



١ اضغط على الزر ▶ ثم الزر ▲ / ▼ لتحديد Black Level (مستوى اللون الأسود).

٢ اضغط على الزر ▶ ثم استخدم الزر ▲ / ▼ لتحديد Low (منخفض) أو high (مرتفع).

■ LOW (منخفض): يصبح انعكاس الشاشة داكناً بدرجة أكبر:
■ HIGH (مرتفع): يصبح انعكاس الشاشة ساطعاً بدرجة أكبر:

- اضغط على زر MENU (قائمة) لغلاق إطار القائمة.
- اضغط على زر RETURN (رجوع) للانتقال إلى شاشة القائمة السابقة.

التحكم في الصورة

إعادة تعيين الصورة (Picture Reset)

يعيد هذا الخيار الإعدادات الافتراضية الخاصة بوضع الصورة (Picture Mode) ودرجة اللون (Colour Temperature) و XD و (Advanced) و نسبة الارتفاع إلى العرض (Aspect Ratio) إلى إعدادات المصنع.



١ اضغط على الزر MENU (القائمة) ثم استخدم الزر ▲ / ▼ لتحديد قائمة Picture (الصورة).

٢ اضغط على الزر ▶ ثم على الزر ▲ / ▼ لتحديد إعادة تعيين الصورة (Reset Picture).

٣ اضغط على الزر ▶ للوصول إلى القيمة المضبوطة.

- اضغط على زر MENU (قائمة) لغلاق إطار القائمة.
- اضغط على زر RETURN (رجوع) للانتقال إلى شاشة القائمة السابقة.

التحكم في الصورة

إعداد الشاشة لوضع الكمبيوتر (PC)

Auto config. (التهيئة التلقائية) (وضع RGB فقط)

لضبط موضع الصورة تلقائياً وتقليل اهتزاز الصورة.

رغم أن الصورة لا تزال غير صحيحة، فإن الجهاز يعمل بشكل جيد لكنه يحتاج إلى مزيد من الضبط.

التهيئة التلقائية

تستخدم هذه الوظيفة للضبط التلقائي لموضع الشاشة وضبط الخطوط الرأسية وتركيز العرض. ستكون الصورة

المعروضة غير ثابتة لثوانٍ قليلة عندما تكون وظيفة Auto-configuration (التهيئة التلقائية) قيد التقدم.

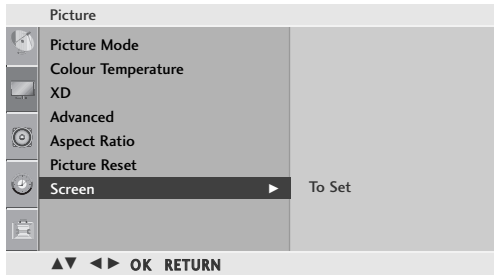

١. استخدام OSD (العرض على الشاشة)

١ اضغط على الزر MENU (القائمة) ثم استخدم الزر ▲ / ▼ لتحديد قائمة Picture (الصورة).

٢ اضغط على الزر ▶ ، ثم استخدم الزر ▲ / ▼ لاختيار Screen (الشاشة).

٣ اضغط على الزر ▶ ، ثم استخدم الزر ▲ / ▼ لاختيار Auto config. (التهيئة التلقائية).

٤ اضغط على الزر ▶ لبدء Auto config. (التهيئة التلقائية).



- عند اكتمال Auto config (التهيئة التلقائية)، تظهر OK (موافق) على الشاشة.
- إذا كان وضع الصورة لا يزال غير صحيح: فحاول إجراء الضبط التلقائي مرة أخرى.
- إذا كانت الصورة بحاجة إلى مزيد من الضبط بعد Auto adjustment (الضبط التلقائي) في وضع RGB، فبإمكانك ضبط Manual config. (التهيئة اليدوية).

٢. استخدام OK (موافق) (Remocon أو مفتاح التحكم)

تنوّر هذه الوظيفة مع إشارات RGB [قط.

• إذا لم تكن بحاجة إلى تشغيل Auto Configure (التكوين التلقائي) اضغط على زر OK (موافق)

Auto Config. (OK)

١ اضغط على الزر OK (موافق).

Auto in progress
For optimal display change
resolution to 1920 x 1080

Auto in progress

٢ اضغط على الزر OK (موافق).

حديقة ١٩٢٠x١٠٨٠<

<مستويات الدقة الأخرى>

- اضغط على زر MENU (قائمة) لغلاق إطار القائمة.
- اضغط على زر RETURN (رجوع) للانتقال إلى شاشة القائمة السابقة.

التحكم في الصورة

Manual config . (التهيئة اليدوية) ضبط تركيز العرض (Phase) والخطوط الرأسية (Clock) وموضع الشاشة (Position) (وضع RGB فقط)

إذا لم تكن الصورة واضحة بعد الضبط التلقائي وخاصة إذا كانت الشخصيات لا تزال ترتعش: فاضبط الصورة يدوياً.

لتصحيح حجم الشاشة: اضبط **Clock** (ضبط الخطوط الرأسية).

ولا يتوفر استخدام وظائف **Phase** (تركيز العرض) أو **Clock** (ضبط الخطوط الرأسية) في أوضاع **COMPONENT** (المكون) . (1080p/1080i/720p/576p/480p) HDMI ، أو (1080p/1080i/720p/576p/576i/480p/480i)

Clock (ضبط الخطوط الرأسية)

تستخدم هذه الوظيفة في تقليل أية أشطرة رأسية أو خطوط تظهر في خلفية الشاشة. ويتم تغيير حجم الشاشة الأفقي أيضاً.

Phase (تركيز العرض)

تتيح لك هذه الوظيفة إزالة أي تشويش أفقي وتنقية أو توضيح صورة الشخصيات.

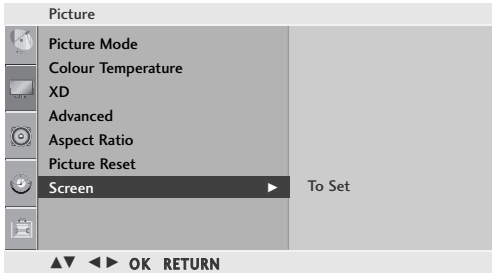

1 اضغط على الزر **MENU** (القائمة) ثم استخدم الزر **▲ / ▼** لتحديد قائمة **Picture** (الصورة).

2 اضغط على الزر **▶**، ثم استخدم الزر **▲ / ▼** لاختيار **Screen** (الشاشة).

3 اضغط على الزر **▶** ثم الزر **▲ / ▼** لتحديد **Manual config** . (التهيئة اليدوية).

4 اضغط على الزر **▶** ثم استخدم الزر **▲ / ▼** لتحديد **Phase** (تركيز العرض) أو **Clock** (ضبط الخطوط الرأسية) أو **H-Position** (الموضع الأفقي) أو **V-Position** (الموضع الرأسي).

5 اضغط على الزر **▶ / ◀** لإجراء عمليات الضبط المناسبة.

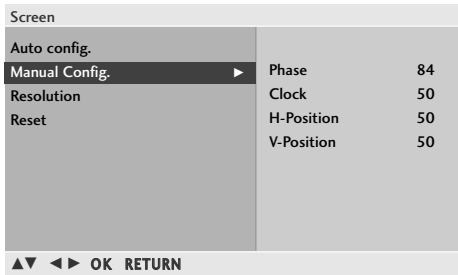

• اضغط على زر **MENU** (قائمة) لغلاق إطار القائمة.

• اضغط على زر **RETURN** (رجوع) للانتقال إلى شاشة القائمة السابقة.

التحكم في الصورة

تحديد الدقة

لعرض صورة عادية، طابق مستوى الدقة [ي الوضع RGB وتحديد الدقة. تعمل هذه الوظيفة في الأوضاع التالية: وضع RGB-PC.

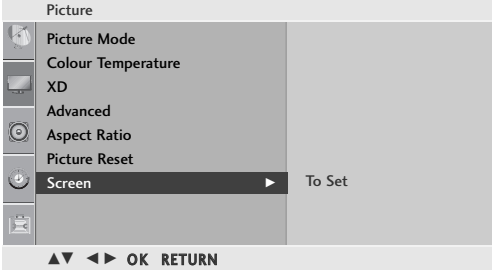

١ اضغط على الزر MENU (القائمة) ثم استخدم الزر ▲ / ▼ لتحديد قائمة Picture (الصورة).

٢ اضغط على الزر ►، ثم استخدم الزر ▲ / ▼ لاختيار Screen (الشاشة).

٣ اضغط على الزر ► ثم استخدم الزر ▲/▼ لتحديد مستوى الدقة

٤ اضغط على الزر ► ثم استخدم الزر ▲/▼ لتحديد مستوى الدقة المرغوب.

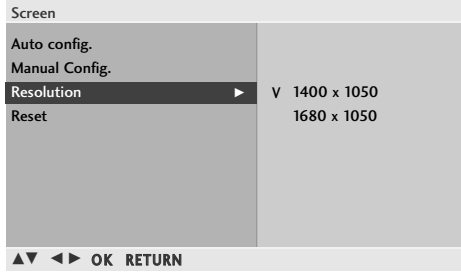

الإختيار الأولي

تعمل هذه الوظيفة في الوضع الحالي. لغرض تشغيل القيمة المضبوطة.



١ اضغط زر القائمة ► ثم اضغط الزر ▲ / ▼ لاختيار القائمة الخاصة بـ Reset.

٢ اضغط على الزر ►.

- اضغط على زر MENU (قائمة) لغلاق إطار القائمة.
- اضغط على زر RETURN (رجوع) للانتقال إلى شاشة القائمة السابقة.

التحكم في الصوت واللغة

إعدادات الصوت مسبقة الضبط - وضع الصوت (Sound Mode)

يمكنك تحديد إعداد الصوت المفضل لديك من بين SRS TS XT أو Clear Voiec أو Standard أو Music (موسيقى) أو Cinema أو Sports (رياضة) أو Game كما يمكنك ضبط تردد الصوت الخاص بموازن الصوت.

يتيح وضع الصوت (Sound Mode) إمكانية الاستمتاع بأفضل صوت دون الحاجة إلى أي ضبط من نوع خاص، وذلك لأن التلفزيون يقوم بضبط خيارات الصوت الملائمة بناءً على محتوى البرنامج.

تأتي الوظائف TruSurround XT (SRS TS XT) و Clear Voice (صوت واضح) و Standard (قياسي) و Music (موسيقى) و Cinema (سينما) و Sport (رياضة) و Game (ألعاب) مسبقة الضبط بالمصنع ولا يمكن إجراء تعديلات عليها وذلك للحصول على أفضل جودة للصوت.

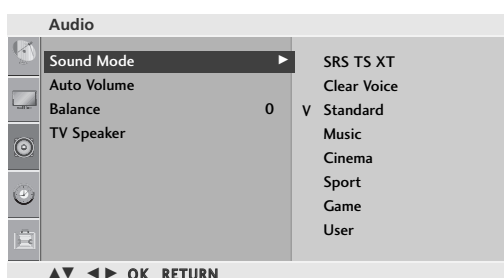

1 اضغط على زر القائمة (MENU) ثم على الزر ▲ / ▼ لتحديد قائمة الصوت (Audio).

2 اضغط على الزر ► ثم على الزر ▲ / ▼ لتحديد وضع الصوت (Sound Mode).

3 اضغط على الزر ► ثم استخدم الزر ▲ / ▼ لتحديد الوضع SRS TS XT أو Clear Voiec أو Standard أو Music (موسيقى) أو Cinema أو Sports (رياضة) أو Game أو User (مستخدم).

ضبط إعداد الصوت - وضع المستخدم (User Mode)

ضبط موازن الصوت

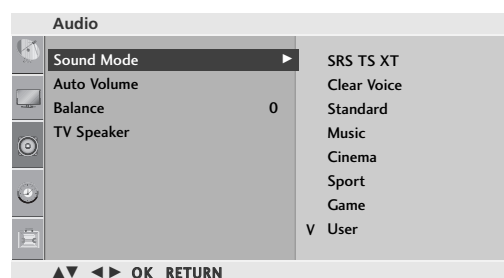

1 اضغط على الزر ► ثم على الزر ▲ / ▼ لتحديد الوضع User (مستخدم).

2 اضغط على الزر ►.

3 يمكنك تحديد أحد نطاقات الصوت بالضغط على الزر ► / ◀. اضبط مستوى الصوت الملائم باستخدام الزر ▲ / ▼.

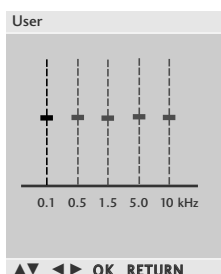

• اضغط على زر MENU (قائمة) لغلاق إطار القائمة.

• اضغط على زر RETURN (رجوع) للانتقال إلى شاشة القائمة السابقة.

• هي علامة تجارية خاصة بشركة SRS Labs, Inc. TruSurround XT

• يتم استخدام تكنولوجيا TruSurround XT بترخيص من شركة SRS Labs, Inc.

التحكم في الصوت واللغة

أداة ضبط مستوى الصوت تلقائياً (Auto Volume)

يحافظ خيار ضبط مستوى الصوت تلقائياً (Auto Volume) على ثبات مستوى الصوت، حتى في حالة تغيير البرامج.

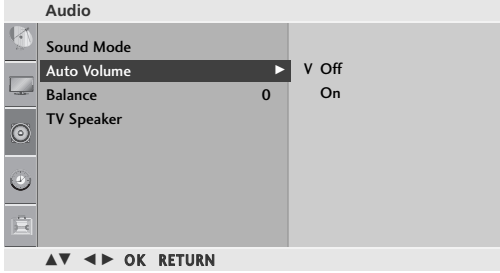

١ اضغط على زر القائمة (MENU) ثم على الزر ▲ / ▼ لتحديد قائمة الصوت (Audio).

٢ اضغط على الزر ► ثم على الزر ▲ / ▼ لتحديد ضبط مستوى الصوت تلقائياً (Auto Volume).

٣ اضغط على الزر ► ثم استخدم الزر ▲ / ▼ لتحديد الخيار On (تشغيل) أو Off (إيقاف).

التوازن (Balance)

يمكنك ضبط توازن صوت الخاص بمكبر الصوت على المستويات التي تفضلها.



١ اضغط على الزر ► ثم الزر ▲ / ▼ لتحديد Balance (التوازن).

٢ اضغط على الزر ► ثم الزر ▲ / ▼ لإجراء عمليات الضبط المطلوبة.

ضبط الخيارات تشغيل/إيقاف (On/Off) الخاصة بمكبرات صوت التلفزيون (TV Speakers)

يمكنك ضبط وضع السماعة الداخلية.

في وضع TV و AV (الفيديو) و COMPONENT (المكون) و HDMI مع يمكن أن يخرج صوت سماعة التلفزيون و/أو الصوت المتغير حتى في حالة عدم وجود إشارة فيديو.

عند الرغبة في استخدام نظام هاي فاي استريو، أغلق مكبرات الصوت الداخلية للجهاز.

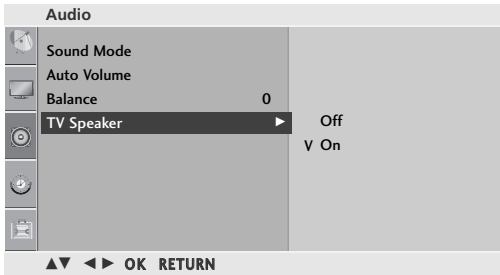

١ اضغط على الزر ► ثم على الزر ▲ / ▼ لتحديد خيار مكبر صوت التلفزيون (TV Speaker).

٢ اضغط على الزر ► ثم استخدم الزر ▲ / ▼ لتحديد الخيار On (تشغيل) أو Off (إيقاف).

- اضغط على زر MENU (قائمة) لغلاق إطار القائمة.
- اضغط على زر RETURN (رجوع) للانتقال إلى شاشة القائمة السابقة.

التحكم في الصوت واللغة

I/II

لاستقبال الصوت ستريو / سماعات مزدوجة

عند تحديد برنامج معين، تظهر معلومات الصوت الخاصة بالمحطة بعد اختفاء رقم البرنامج واسم المحطة.

1 اضغط على الزر I/II ثم اضغط على الزر ▲ / ▼.

إذاعة	عرض على الشاشة
مونو	مونو
ستريو	ستريو
مزدوج	مزدوج

■ تحديد الصوت الأحادي

إذا كانت إشارة الصوت المجسم ضعيفة في وضع استقبال الإشارة المجسمة، فيمكنك التبديل إلى الوضع الأحادي. في وضع استقبال الإشارة الأحادية، يتم تحسين درجة وضوح الصوت. للتبديل مرة أخرى إلى وضع الإشارة المجسمة.

■ تحديد اللغة للبلث ثنائي اللغة

إذا كان هناك برنامج ما يمكن استقباله بلغتين (مزدوج اللغات)، فيمكنك التبديل إلى DUAL I (مزدوج ١) أو DUAL II (مزدوج ٢) أو DUAL I+II (مزدوج ٢+١).

DUAL I (ثنائي I) : لإرسال لغة البث الرئيسية إلى مكبرات الصوت.

DUAL II (ثنائي II) : لإرسال لغة البث الثانوية إلى مكبرات الصوت.

DUAL I+II (ثنائي I+II) : لإرسال لغة واحدة إلى كل مكبر صوت بشكل منفصل.

استقبال NICAM

إذا كان الجهاز مزوداً بمستقبل مخصص لاستقبال إشارة NICAM، يمكن استقبال الصوت الرقمي NICAM (الصوت متعدد نطاقات الضغط شبه الفوري) عالي الجودة. يمكن تحديد مخرج الصوت وفقاً لنوع البث الذي يتم استقباله.

1 عند استقبال صوت NICAM أحادي، يمكنك تحديد NICAM MONO (NICAM أحادي) أو FM MONO (FM أحادي).

2 أما عند استقبال صوت NICAM استريو، يمكنك تحديد NICAM STEREO (NICAM استريو) أو FM MONO (FM أحادي). وإذا كانت إشارة الاستريو ضعيفة، فانقل إلى FM mono (FM أحادي).

3 عند استقبال صوت NICAM ثنائي، يمكنك تحديد الأوضاع NICAM DUAL I (NICAM ثنائي I) أو NICAM DUAL II (NICAM ثنائي II) أو NICAM DUAL I+II (NICAM ثنائي I+II) أو FM mono (FM أحادي).

تحديد خرج الصوت الخاص بمكبر الصوت

في وضع AV و COMPONENT و RGB-PC و HDMI و DVI يمكنك تحديد خرج الصوت لمكبر الصوت الأيسر والأيمن. حدد مخرج الصوت.

L+R (الأيسر+الأيمن): يتم إرسال إشارة الصوت من إدخال R الصوتي (الأيمن) إلى مكبر الصوت الأيمن ويتم إرسال إشارة الصوت من إدخال L الصوتي (الأيسر) إلى مكبر الصوت الأيسر.

L+L (الأيسر+الأيسر): يتم إرسال إشارة صوتية من إدخال L (الأيسر) الصوتي إلى مكبري الصوت الأيسر والأيمن.

R+R (الأيمن+الأيمن): يتم إرسال إشارة صوتية من إدخال R (الأيمن) الصوتي إلى مكبري الصوت الأيسر والأيمن.

ضبط الوقت (TIME)

إعداد الساعة

يتعين عليك ضبط الوقت بشكل صحيح قبل استخدام وظيفة وقت التشغيل/إيقاف التشغيل. إذا تم مسح إعداد الوقت الحالي من خلال انقطاع الطاقة أو عدم توصيل الجهاز، [قم بإعادة ضبط الساعة.



1 اضغط على الزر MENU (القائمة) ثم استخدم الزر ▲ / ▼ لتحديد قائمة Time (الوقت).

2 اضغط على الزر ▶ ثم استخدم الزر ▲ / ▼ لتحديد الخيار Clock (الساعة).

3 اضغط على الزر ▶ ثم على الزر ▲ / ▼ لتحديد خيار العام أو التاريخ أو الوقت.

3 بمجرد التحديد، استخدم الزر ▲ / ▼ لضبط خيارات العام والتاريخ والوقت.

ضبط تشغيل/إيقاف الموقت تلقائياً

تقوم وظيفة وقت إيقاف التشغيل تلقائياً بوضع الجهاز في وضع الانتظار في الوقت المحدد. بعد تشغيل الجهاز بساعتين من خلال وظيفة on time (وقت التشغيل)، سوف يتم إيقاف تشغيل الجهاز تلقائياً ما لم يتم الضغط على أي زر. بمجرد تعيين وقت التشغيل أو وقت إيقاف التشغيل، فسوف تعمل هذه الوظائف يومياً في الوقت المحدد. تحل وظيفة Off Time (وقت إيقاف التشغيل) محل وظيفة On Time (وقت التشغيل) إذا تم ضبط الوظيفتين على نفس الوقت.



1 اضغط على الزر ▶ ثم استخدم الزر ▲ / ▼ لاختيار وظيفة Off Time (وقت إيقاف التشغيل) أو On Time (وقت التشغيل).

- لإلغاء وظيفة On/Off Time (تشغيل/إيقاف الوقت)، حدد Off (إيقاف).

2 اضغط على الزر ▶ ثم الزر ▲ / ▼ لضبط الساعة.

3 اضغط على الزر ▶ ثم استخدم الزر ▲ / ▼ لضبط الدقائق.

3 لوظيفة On Timer (موقت التشغيل) فقط.

- Programme (البرامج) اضغط على الزر ▶ ثم استخدم الزر ▲ / ▼ لتحديد الخيار programme (البرامج).

- Volume (مستوى الصوت): اضغط على الزر ▶ ثم استخدم الزر ▲ / ▼ لضبط مستوى الصوت عند تشغيل الجهاز.



- اضغط على زر MENU (قائمة) لغلاق إطار القائمة.

- اضغط على زر RETURN (رجوع) للانتقال إلى شاشة القائمة السابقة.

ضبط الوقت (TIME)

ضبط موقت النوم

لا يلزم تذكر وقت إيقاف تشغيل الجهاز قبل ذهابك للنوم. تقوم وظيفة موقت النوم تلقائياً بإيقاف تشغيل الجهاز بعد انقضاء الوقت المحدد مسبقاً.

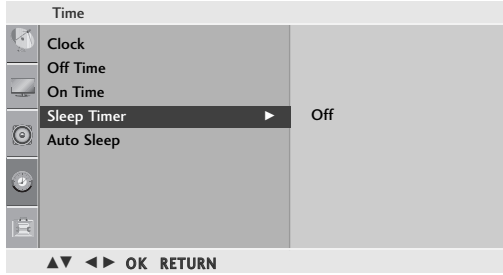

1 اضغط على الزر MENU (القائمة) ثم استخدم الزر ▲ / ▼ لتحديد قائمة Time (الوقت).

2 اضغط على الزر ▶ ثم استخدم الزر ▲ / ▼ لتحديد الخيار Sleep Timer.

3 اضغط على الزر ▶ ثم استخدم الزر ▲ / ▼ لضبط الدقائق.

ملاحظة !

◀ عندما توقف تشغيل الجهاز، فسوف يقوم الجهاز بإلغاء وقت النوم المحدد مسبقاً.

ضبط إيقاف التشغيل تلقائياً (Auto Shut-off)

إذا كان الجهاز في وضع التشغيل ولا يوجد أي إشارة دخل، فسيتم إقفال التلفزيون تلقائياً بعد عشر دقائق.



1 اضغط على الزر ▶ ثم استخدم الزر ▲ / ▼ لتحديد وظيفة Auto sleep (موقت النوم التلقائي).

2 اضغط على الزر ▶ ثم استخدم الزر ▲ / ▼ لتحديد الخيار On (تشغيل) أو Off (إيقاف).

- اضغط على زر MENU (قائمة) لفتح إطار القائمة.
- اضغط على زر RETURN (رجوع) للانتقال إلى شاشة القائمة السابقة.

إعداد الخيار

تحديد لغة القائمة المعروضة على الشاشة

تظهر القائمة الإرشادية للاستخدام على شاشة التلفزيون عند تشغيله أول مرة.

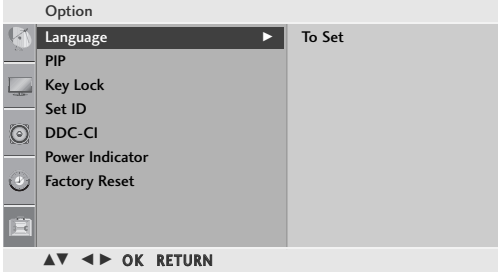

<M2394A>

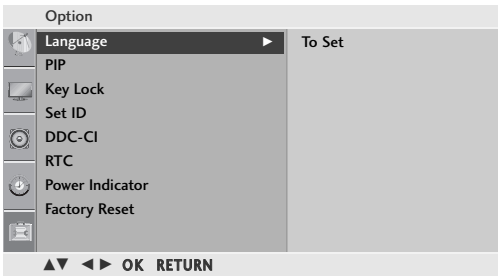

<M2794A>

1 اضغط على زر القائمة (MENU) ثم على الزر ▲ / ▼ / ▶ / ◀ ثم اضغط OK لتحديد اللغة التي ترغبها.

* عند الرغبة في تغيير اختيار اللغة

1 اضغط على زر القائمة (MENU) ثم على الزر ▲ / ▼ لتحديد قائمة الخيارات (Option).

2 اضغط على الزر ▶ ثم الزر ▲ / ▼ لتحديد Language (اللغة).

3 اضغط على الزر ▶ ثم الزر ▲ / ▼ / ▶ / ◀ لتحديد اللغة أو الدولة التي ترغبها.

يمكن عرض القائمة على الشاشة باللغة المحددة.

3 اضغط على الزر OK (موافق)

- اضغط على زر MENU (قائمة) لغلاق إطار القائمة.
- اضغط على زر RETURN (رجوع) للانتقال إلى شاشة القائمة السابقة.

ملاحظة !

◀ إذا لم تنته من إعداد دليل التثبيت بالضغط على الزر RETURN أو بانتهاء وقت عرض نصوص الشاشة؛ فسيستمر ظهورها لحين الانتهاء من الضبط عند تشغيل الوحدة.

KEY LOCK

يمكن ضبط الجهاز بحيث يتم استخدام جهاز التحكم عن بُعد للتحكم [فيه].
يمكن ضبط التلفزيون بحيث يجب استخدام وحدة التحكم عن بُعد للتحكم فيه. يمكن استخدام هذه الميزة لمنع المشاهدة غير المصرح بها.
تمت برمجة الجهاز بحيث يتذكر الخيار الذي تم ضبطه مسبقًا حتى بعد قفل الجهاز.

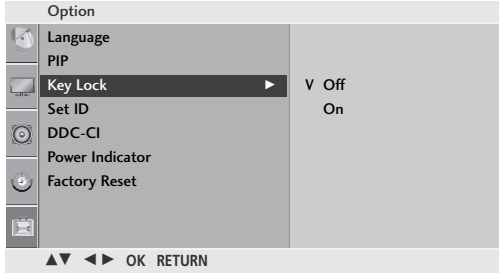

<M2394A>

1 اضغط على زر القائمة (MENU) ثم على الزر ▲ / ▼ لتحديد قائمة الخيارات (OPTION).

2 اضغط على الزر ▶ ثم الزر ▲ / ▼ لتحديد تأمين المفاتيح (Key Lock).

3 اضغط على الزر ▶ ثم استخدم الزر ▲ / ▼ لتحديد الخيار On (تشغيل) أو Off (إيقاف).

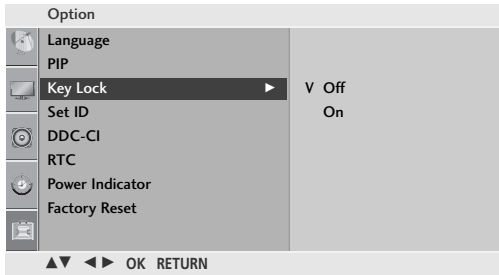

<M2794A>

- اضغط على زر MENU (قائمة) لغلاق إطار القائمة.
- اضغط على زر RETURN (رجوع) للانتقال إلى شاشة القائمة السابقة.

ملاحظة !

- ◀ عند ضبط وظيفة تأمين المفاتيح (Key Lock) على تشغيل (On)، في حالة إيقاف تشغيل جهاز التلفزيون، اضغط على الزر I / O أو زر الإدخال (INPUT) أو زر ▲ / ▼ الموجود على الجهاز أو أزرار التشغيل (POWER) أو الإدخال (INPUT) أو ▲ \ ▼ PR أو أزرار الأرقام الموجودة على جهاز التحكم عن بُعد.
- ◀ عند تشغيل ميزة مفتاح التأمين ضد عبث الأطفال، يتم عرض الكلمة 'Key Lock On' تغم (ص التأمين يعمل) على الشاشة إذا تم الضغط على أي زر بالجانب الأيمن بالجهاز أثناء استخدام الجهاز.

(DVI و CI RGB) DDC CI

DDC/CI (واجهة أمر عرض شاشة البيانات) هو بروتوكول اتصال بين الكمبيوتر والجهاز. يسمح بروتوكول DDC/CI بضبط وتثبيت الوظائف التفصيلية على الكمبيوتر بدلاً من ضبط OSD (العرض على الشاشة). يمكن ضبط الجهاز من خلال الكمبيوتر عن طريق عمل اتصال بين الكمبيوتر والجهاز عندما يكون بروتوكول DDC/CI ON (مفتوح)، ولا يمكن ضبط الجهاز من خلال الكمبيوتر عند [صل الاتصال بين الكمبيوتر والجهاز عندما يكون بروتوكول DDC/CI OFF (مغلق)].

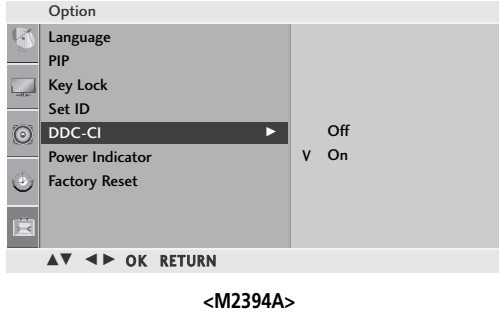

١ اضغط على زر القائمة (MENU) ثم على الزر ▲ / ▼ لتحديد قائمة الخيارات (OPTION).

٢ اضغط على الزر G ثم الزر ▲/▼ لتحديد بروتوكول

٣ اضغط على الزر ▶ ثم استخدم الزر ▲ / ▼ لتحديد الخيار On (تشغيل) أو Off (إيقاف).

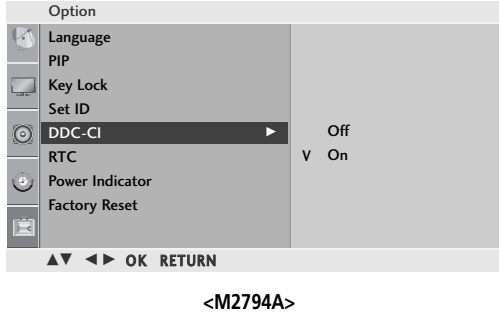

RTC (بالنسبة لـ M2794A)

إذا قمت بالضبط على تشغيل، فإنك تقوم بتمكين وظيفة التحكم في وقت الاستجابة. إذا قمت بالضبط على إيقاف التشغيل، فإنك تقوم بتعطيل وظيفة التحكم في وقت الاستجابة.

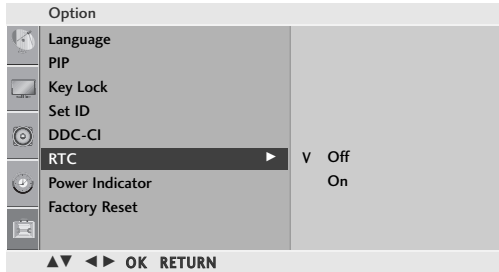

١ اضغط على الزر ▶ ثم على الزر ▲ / ▼ لتحديد RTC.

٢ اضغط على الزر ▶ ثم استخدم الزر ▲ / ▼ لتحديد الخيار On (تشغيل) أو Off (إيقاف).

- اضغط على زر MENU (قائمة) لغلاق إطار القائمة.
- اضغط على زر RETURN (رجوع) للانتقال إلى شاشة القائمة السابقة.

POWER INDICATOR

يساعد [ي التحكم] مؤشر طظم عند تشغيل الطاقة.

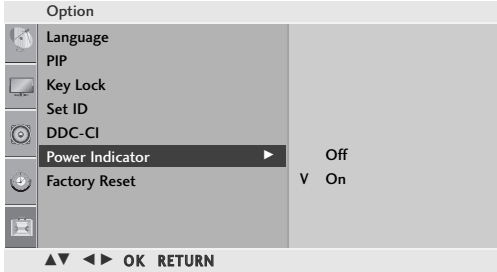

<M2394A>

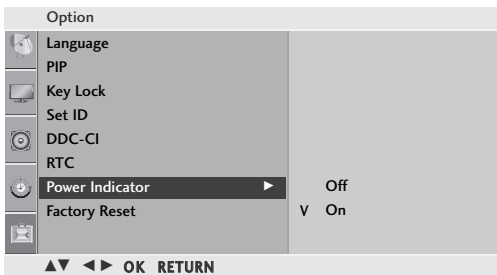

<M2794A>

1 اضغط على زر القائمة (MENU) ثم على الزر ▲ / ▼ لتحديد قائمة الخيارات (OPTION).

2 اضغط على الزر ▶ ثم الزر ▲ / ▼ لتحديد الخيار Power Indicator (مؤشر الطاقة).

3 اضغط على الزر ▶ ثم استخدم الزر ▲ / ▼ لتحديد الخيار On (تشغيل) أو Off (إيقاف).



<M2394A>



<M2794A>

FACTORY RESET

استخدم هذه الوظيفة لإعادة ضبط كافة خيارات القوائم على قيم المصنع الأصلية سابقة الضبط. تحذف هذه الوظيفة كافة برامج التلفاز.

1 اضغط على الزر ▶ ثم الزر ▲ / ▼ لتحديد طريقة Factory Reset.

2 اضغط على الزر ▶ ثم استخدم الزر ▲ / ▼ لتحديد YES أو NO.

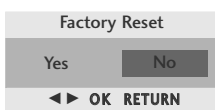

- اضغط على زر MENU (قائمة) لغلاق إطار القائمة.
- اضغط على زر RETURN (رجوع) للانتقال إلى شاشة القائمة السابقة.

TELETEXT (نصوص المعلومات)

هذه الميزة ليست متوفرة في جميع الدول.

تعد Teletext (نصوص المعلومات) (أو النصوص العلوية) وظيفة اختيارية، ومن ثم فإن الجهاز المزود بنظام نصوص المعلومات هو الذي يمكنه فقط استقبال بث نصوص المعلومات.

وتعد نصوص المعلومات خدمة بث مجانية عبر أغلب المحطات التلفزيونية والتي تقوم بتوفير أحدث المعلومات فيما يتعلق بالأخبار والجو والبرامج التلفزيونية وأسعار الأسهم وموضوعات أخرى كثيرة.

يدعم جهاز فك شفرة نصوص المعلومات المدمج بهذا التلفزيون الأنظمة SIMPLE (بسيط) و TOP (علوي) و FASTEXT (النص السريع). يحتوي نظام نصوص المعلومات SIMPLE (بسيط) (نصوص معلومات قياسية) على عدد من الصفحات التي يتم تحديدها مباشرة عن طريق إدخال رقم الصفحة المناسب. أما نظاما نصوص المعلومات TOP (علوي) و FASTEXT (النص السريع) فإنهما طريقتان أكثر حداثة تسمحان بتحديد سريع وسهل لنصوص المعلومات.

التشغيل / إيقاف التشغيل

اضغط على الزر TEXT (النصوص) للانتقال إلى وضع نصوص المعلومات. يتم عرض إما الصفحة الأولى أو الأخيرة على الشاشة. يتم عرض رقمي صفحتين واسم المحطة التلفزيونية والتاريخ والوقت على عنوان الشاشة. يشير رقم الصفحة الأولى إلى تحديدك، بينما يشير رقم الصفحة الثاني إلى الصفحة المعروضة حالياً. اضغط على الزر TEXT (نصوص) أو RETURN لإيقاف تشغيل نصوص المعلومات. يتم عرض الوضع السابق.

نظام النص SIMPLE (بسيط) (إختيارية)

■ تحديد الصفحة

- 1 أدخل رقم الصفحة المراد المكون من ثلاثة أرقام بالضغط على أزرار الأرقام. إذا ضغطت على رقم خطأ أثناء التحديد، فعليك استكمال إدخال الأرقام الثلاثة ثم إعادة إدخال رقم الصفحة الصحيح.
- 2 يمكن الضغط على الزر ▲ / ▼ PR (اختيار البرامج) لتحديد الصفحة السابقة أو التالية.

■ برمجة أزرار الألوان في وضع القائمة

- إذا كان جهاز التلفزيون في وضع النص SIMPLE (البسيط) أو TOP (العلوي) أو FASTEXT (النص السريع) فاضغط على الزر [M] للاحتقال إلى وضع LIST (السرد). يمكن ضبط كود الألوان لأربعة أرقام لصفحات النصوص الإخبارية بحسب إختيارك ويمكن إختيارها بسهولة بالضغط على الزر الملون المقابل على الوحدة اليدوية للتحكم عن بعد.
- 1 اضغط زراً ملونا.
 - 2 باستخدام أزرار الأرقام، يتم اختيار الصفحة التي ترغب في برمجتها.
 - 3 اضغط الزر موافق، ثم يتم تخزين الصفحة التي تم إختيارها مع وميض رقم الصفحة المختار مرة واحدة. ومن ه نلي اللحظة يمكنك اختيار ه. ثم الصفحة بنفس الزر الملون.
 - 4 تتم برمجة الأزرار الملونة الثلاثة الأخرى بنفس الطريقة.

TELETEXT (نصوص المعلومات)

نص TOP (علوي)

يعرض دليل المستخدم أربعة حقول أسفل الشاشة وهي: أحمر وأخضر وأصفر وأزرق. يشير الحقل الأصفر إلى المجموعة التالية، بينما يشير الحقل الأزرق إلى الفقرة التالية.

■ تحديد فقرة / مجموعة / صفحة

- 1 يمكن الانتقال من فقرة إلى أخرى بالضغط على الزر الأزرق.
- 2 يمكنك الانتقال إلى المجموعة التالية مع الانتقال التلقائي للفقرة التالية بالضغط على الزر الأصفر.
- 3 يمكنك الانتقال إلى الصفحة التالية مع الانتقال التلقائي للمجموعة التالية بالضغط على الزر الأخضر.
- 4 يمكن الضغط على الزر ▲ PR بالتبادل.
- 5 يسمح الضغط على الزر الأحمر بالعودة إلى التحديد السابق. يمكن الضغط على الزر ▼ PR بالتبادل.

■ تحديد الصفحة مباشرة

ومتلما هو الحال في وضع نصوص المعلومات SIMPLE (بسيط)، يمكنك تحديد صفحة معينة في الوضع TOP (علوي) بإدخال رقمها المكون من ثلاثة أرقام باستخدام أزرار الأرقام.

FASTEXT (النص السريع)

تم تمييز صفحات نصوص المعلومات لونياً على امتداد أسفل الشاشة، ويمكن تحديدها بالضغط على الأزرار الملونة الملائمة في جهاز التحكم عن بُعد.

■ تحديد الصفحة

- 1 اضغط على الزر  لتحديد صفحة الفهرس.
- 2 يمكنك تحديد الصفحات المميزة لونياً على امتداد أسفل الشاشة: بالضغط على الأزرار الملونة الملائمة.
- 3 ومتلما هو الحال في وضع نصوص المعلومات SIMPLE (بسيط)، يمكنك تحديد صفحة معينة في الوضع FASTEXT (النص السريع) بإدخال رقمها المكون من ثلاثة أرقام باستخدام أزرار الأرقام.
- 4 يمكن الضغط على الزر ▲ / ▼ PR (اختيار البرامج).

TELETEXT (نصوص المعلومات)

وظائف خاصة لنصوص المعلومات



TIME (التوقيف)

عند مشاهدة برنامج تليفزيوني، اضغط على هذا الزر لعرض الوقت في الركن العلوي الأيمن من الشاشة. اضغط على نفس الزر مرة أخرى لمنع العرض. في وضع نصوص المعلومات، اضغط على هذا الزر لتحديد رقم صفحة فرعية. يتم عرض رقم الصفحة الفرعية أسفل الشاشة. لإيقاف أو تغيير الصفحة الفرعية، اضغط على أي من الأزرار الأحمر / الأخضر أو ▲ / ▼ PR (اختيار البرامج) أو أزرار الأرقام. اضغط على هذا الزر مرة أخرى للخروج من هذه الوظيفة.



SIZE (المقاس)

يتم إختيار النصوص ذات الإرتفاع المزدوج
اضغط على هذا الزر لتكبير النصف العلوي من الصفحة.
اضغط هذا الزر مرة أخرى لتكبير النصف السفلي من الصفحة.
اضغط هذا الزر مرة أخرى للرجوع للعرض المعتاد.



UPDATE (تحديث)

يعرض الصورة التليفزيونية على الشاشة أثناء انتظار صفحة نصوص المعلومات التالية. يتم عرض الرمز في الركن الأيسر العلوي من الشاشة. عندما تتاح الصفحة التي تم تحديثها، يتغير الرمز إلى رقم الصفحة.
اضغط على هذا الزر لعرض صفحة نصوص المعلومات التي تم تحديثها.



REVEAL (الكشف)

بالضغط على هذا الزر يتم عرض المعلومات التي تم إخفائها، على سبيل المثال حلول الأسئلة أو الألغاز.
اضغط على هذا الزر مرة أخرى لإزالة المعلومات من شاشة العرض.



INDEX (فهرس)

حدد كل صفحة فهرس



HOLD (توقف)

يقوم بإيقاف التغيير التلقائي للصفحة والذي يحدث إذا احتوت صفحة نصوص المعلومات على صفتين فرعيتين أو أكثر. عادة ما يُعرض رقم الصفحات الفرعية والصفحات الفرعية لها أسفل الوقت على الشاشة. عند الضغط على هذا الزر يتم عرض رمز التوقف في الركن الأيسر العلوي من الشاشة ويتم منع التغيير التلقائي للصفحة.
للمتابعة انقر على هذا الزر مرة أخرى.



MIX (الخلط)

لغرض عرض صفحات قنالي المعلومات على الصورة التليفزيونية.
ولغرض إطفاء الصورة التليفزيونية اضغط هذا الزر مرة أخرى.

استكشاف الأخطاء وإصلاحها

لا تتم هذه العملية بصورة طبيعية.	
<ul style="list-style-type: none"> ■ قم بفحص ما إذا كان هناك مانع بين المنتج وجهاز التحكم عن بعد الذي سبب الانقطاع. تأكد من توجيهك لجهاز التحكم عن بعد مباشرةً نحو الجهاز. ■ تأكد من تركيب البطاريات بالأقطاب الصحيحة (الموجب إلى الموجب والسالب إلى السالب). ■ تأكد من ضبط وضع التشغيل عن بعد الصحيح: التلفاز والفيديو وغير ذلك. ■ تركيب بطاريات جديدة. 	جهاز التحكم عن بُعد لا يعمل
<ul style="list-style-type: none"> ■ هل تم ضبط موقت النوم؟ ■ قم بفحص إعدادات التحكم [ي الطاقة]. انقطاع الطاقة. ■ لا يوجد بث على المحطة التي تم توليفها عند تنشيط موقت النوم التلقائي. 	يتوقف تشغيل الجهاز بصورة مفاجئة

وظيفة الفيديو لا تعمل.	
<ul style="list-style-type: none"> ■ تأكد مما إذا كان المنتج قد تم تشغيله. ■ حاول تشغيل قناة أخرى. فقد تكمن المشكلة في البث. ■ هل تم إدخال سلك التيار الكهربائي بمنفذ الطاقة [ي الحائط]؟ ■ تحقق من اتجاه الهوائي و/أو موقعه. ■ قم باختبار منفذ الطاقة [ي الحائط]، وقم بتوصيل سلك التيار الكهربائي لأي منتج آخر [ي المنفذ أثناء توصيل سلك التيار الكهربائي الخاص بالمنتج. 	لا توجد صورة ولا يوجد صوت
<ul style="list-style-type: none"> ■ وهذا أمر طبيعي، يتم كتم الصورة أثناء عملية بدء التشغيل. ■ في حالة عدم ظهور الصورة بعد خمس دقائق، يرجى الاتصال بمركز الخدمة الخاص بك. 	تظهر الصورة ببطء بعد تشغيل الجهاز
<ul style="list-style-type: none"> ■ اضبط الخيار Color (اللون) من خيارات القائمة. ■ احتفظ بمسافة كافية بين المنتج والفيديو. ■ حاول تشغيل قناة أخرى. فقد تكمن المشكلة في البث. ■ هل تم تركيب كابلات الفيديو بصورة صحيحة؟ ■ قم بتشغيل أية وظيفة لاستعادة سطوع الصورة. 	الالوان رديئة أو لا توجد ألوان أو الصورة رديئة
<ul style="list-style-type: none"> ■ تحقق من وجود تشويش محلي، مصدره على سبيل المثال، جهاز كهربي أو أحد أجهزة الطاقة. 	ظهور أشرطة أفقية أو رأسية أو اهتزاز الصورة
<ul style="list-style-type: none"> ■ توجد مشكلة في المحطة أو الكابل، جرب الانتقال إلى محطة أخرى. 	الاستقبال ضعيف في بعض القنوات
<ul style="list-style-type: none"> ■ عند مواجهة مشاكل [ي المحطة أو كابل المنتج، قم بالتوليف على محطة أخرى. ■ ابحث عن مصادر تداخل الإشارات. ■ افحص الهوائي (غير اتجاه الهوائي). 	تظهر خطوط أفقية في الصورة

وظيفة الصوت لا تعمل.	
<ul style="list-style-type: none"> ■ اضغط على الزر ▶ أو ◀ VOL (أو Volume) . ■ هل ما يزال الصوت مكتوماً؟ اضغط على الزر MUTE (كتم الصوت) . ■ حاول تشغيل قناة أخرى. فقد تكمن المشكلة في البث. ■ هل تم تركيب كابلات الصوت بصورة صحيحة؟ 	توجد صورة ولا يوجد صوت
<ul style="list-style-type: none"> ■ اضبط Balance (التوازن) من خيارات القائمة. 	لا يخرج صوت من أحد مكبري الصوت.
<ul style="list-style-type: none"> ■ قد يؤدي التغيير [في درجة الحرارة المحيطة أو الرطوبة إلى تشويش عند تشغيل الجهاز أو إيقاف تشغيله ولا يشير إلى مشكلة بالمنتج. 	يصدر صوت غير عادي من داخل المنتج

تطبيق وضع RGB/DVI [قط

لا يتم عرض الصورة.	
<ul style="list-style-type: none"> ■ اضبط مستوى السطوع والتباين مرةً أخرى. 	الجهاز قيد التشغيل ويظهر مؤشر التشغيل باللون الأخضر ولكن تبدو الشاشة داكنة بشدة.
<ul style="list-style-type: none"> ■ إذا كان التلفزيون في وضع حفظ الطاقة، فحرك الماوس أو اضغط على أي مفتاح. 	هل يظهر مؤشر التشغيل باللون الأحمر؟
<ul style="list-style-type: none"> ■ الإشارة الواردة من (بطاقة فيديو) الكمبيوتر تقع خارج نطاق التردد الأفقي أو الرأسى للشاشة. اضبط نطاق التردد بالر جوع إلى قسم المواصفات من هذا الدليل. 	هل تظهر الرسالة 'Out Of Range' (خارج النطاق)؟
<ul style="list-style-type: none"> ■ كابل الإشارة بين الكمبيوتر والشاشة غير متصل. افحص كابل الإشارة. ■ اضغط على زر 'INPUT' (المصدر) بجهاز التحكم عن بعد لفحص إشارة الإدخال. 	هل تظهر الرسالة 'Check Signal Cable' (افحص كابل الإشارة)؟

تظهر الرسالة 'Unknown Monitor' (شاشة غير معروفة) عند توصيل الشاشة.	
<ul style="list-style-type: none"> ■ قم بتثبيت برنامج تشغيل الشاشة المرفق مع الشاشة أو قم بتنزيله من موقع الويب التالي. (http://www.lge.com) ■ تأكد من دعم وظيفة plug&play (توصيل وتشغيل) بالرجوع إلى دليل المستخدم الخاص ببطاقة الفيديو. 	هل قمت بتثبيت برنامج تشغيل الشاشة؟

أثر الصورة يظهر على الشاشة.	
<ul style="list-style-type: none"> ■ إذا استخدمت صورة ثابتة لوقت طويل، فقد تتلف وحدات البكسل بسرعة. استخدم وظيفة شاشة التوقف. 	أثر الصورة يظهر على الشاشة عند إيقاف تشغيل الشاشة.

ألوان الشاشة غير طبيعية.	
<ul style="list-style-type: none"> ■ عين عدد الألوان على قيمة أعلى من ٢٤ بت (لون حقيقي) حدد Control Panel (لوحة التحكم) ثم Display (عرض) ثم Settings (الإعدادات) ثم قائمة Color Table (جدول الألوان) في نظام Windows. 	درجة دقة ألوان الشاشة رديئة (١٦ حوفاً).
<ul style="list-style-type: none"> ■ تأكد من حالة توصيل كابل الإشارة. أو أعد إدخال بطاقة الفيديو الخاصة بالكمبيوتر. 	ألوان الشاشة غير مستقرة أو أحادية اللون.
<ul style="list-style-type: none"> ■ قد تظهر وحدات بكسل عديدة (ذات لون أحمر أو أخضر أو أبيض أو أسود من النوع التناظري) على الشاشة، الأمر الذي يعد من الخصائص الفريدة للوحات طضم. ولا يعد هذا عيباً في لوحة LCD. 	هل تظهر بقع سوداء على الشاشة؟

تطبيق وضع RGB [قط

تظهر الشاشة غير طبيعية.	
<ul style="list-style-type: none"> ■ قم بضبط قائمة Position (الموضع) في أوامر الشاشة ■ تحقق من دعم هذا الجهاز لدقة وتردد بطاقة الفيديو. ■ إذا كان التردد خارج النطاق المسموح به، قم بتعيينه على الدقة الموصى بها في لوحة التحكم - العرض - قائمة الإعدادات. 	هل موضع الشاشة خطأ؟
<ul style="list-style-type: none"> ■ قم بضبط قائمة الساعة في أوامر الشاشة. 	هل تظهر خطوط رقيقة على خلفية الشاشة؟
<ul style="list-style-type: none"> ■ قم بضبط قائمة تركيز العرض في أوامر الشاشة 	يظهر تشوش أفقي أو تظهر الحروف باهتة.

ملحق

الصيانة

يمكن منع القصور أو الأعطال المبكرة. التنظيف بحرص وانتظام يؤدي إلى طول [ترة الاستمتاع بالجهاز الجديد]. يمكن منع الأعطال المبكرة. قد يؤدي التنظيف الشديد والمنتظم إلى إطالة الوقت الذي ستستمتع فيه بتلفزيونك الجديد. تأكد من إغلاق الجهاز وفصل سلك التيار قبل بدء التنظيف.

تنظيف الشاشة

- 1 للحفاظ على الشاشة من الأتربة لفترة، بلل قطعة قماش ناعمة بماء [اتر والقليل من المنظفات البديلة أو منظفات غسيل الأطباق قم بعصر قطعة القماش حتى تصبح جافة تقريباً واستخدمها لمسح الشاشة.
- 2 تأكد من أن المياه الزائدة بعيدة عن الشاشة، ثم اترك الشاشة تجف بواسطة الهواء قبل أن تشغل التلفزيون.

تنظيف الغطاء الخارجي

- لإزالة الأوساخ أو الأتربة، امسح الغطاء الخارجي بقطعة قماش ناعمة جافة خالية من الكتان.
- يرجى التأكد من عدم استخدام قطعة قماش مبتلة.

الغياب لفترة طويلة

⚠ تنبيه

◀ [في حالة وجود احتمالية لترك الجهاز دون تشغيل لفترة طويلة (مثل الإجازات)، يستحسن [صل سلك التيار الكهربائي لحمايته من التلف أثناء البرق أو الصدمات الكهربائية.

ملحق

كود IR

كيفية التوصيل

يتم توصيل وحدة الريموت كنترول السلكية لديك بفتحة دخول الريموت كنترول في الشاشة.

كود IR للريموت كنترول

الشكل الموجي للمخرج الناتج نبضة فردية، معدلة مع إشارة 37.917 كيلو هيرتز عند التردد 455 كيلو هيرتز.

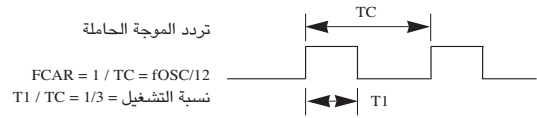

توصيف الإطار

الإطار الأي

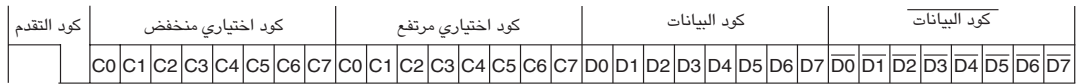

إطار (فريم) التكرار

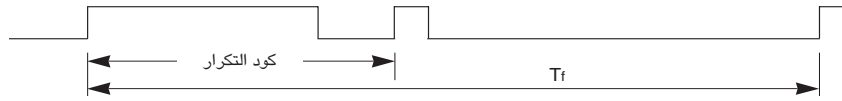

كود التقدم

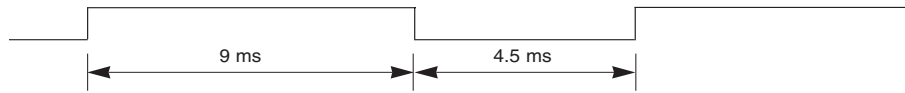

كود التكرار

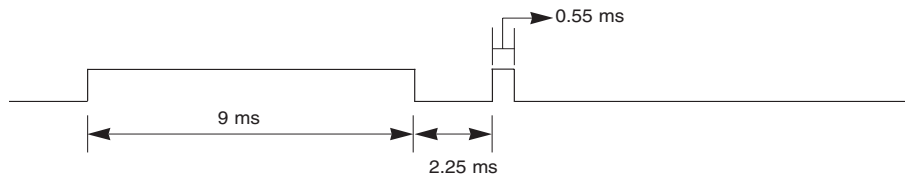

وصف نبضة البيانات (بت)

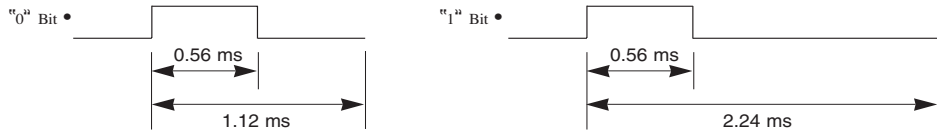

المدة الفاصلة للإطار (فريم) : Tf
يتم إرسال الشكل الموجي طالما كان هناك مفتاح مضغوطاً.

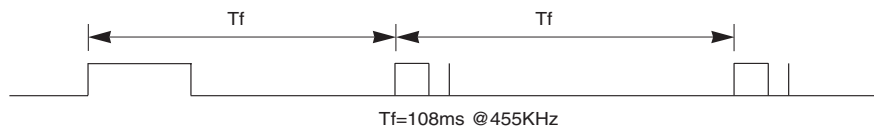

ملحق

ملاحظة	الوظيفة	كود (هيكسا سداسي)	ملاحظة	الوظيفة	كود (هيكسا سداسي)
R / C زر	MUTE	09	R / C زر	ARC	79
R / C زر	LIST	53	R / C زر	INPUT	0B
R / C زر	أزرار الأرقام ٩-٠	10 ~ 19	R / C زر (وضع التشغيل / الإيقاف للطاقة الكهربائية)	POWER	08
R / C زر	Q.VIEW	1A	R / C زر	MENU	43
R / C زر	TEXT	20	R / C زر	RETURN	28
R / C زر	TIME	26	R / C زر	VOL ◀	03
R / C زر	SIZE	64	R / C زر	VOL ▶	02
R / C زر	UPDATE	62	R / C زر	PR ▲	00
R / C زر	INDEX	70	R / C زر	PR ▼	01
R / C زر	HOLD	65	R / C زر	OK	44
R / C زر	REVEAL	2A	R / C زر	RED	72
R / C زر	MIX	24	R / C زر	GREEN	71
R / C زر	MODE	22	R / C زر	YELLOW	63
R / C زر	I/II	0A	R / C زر	BLUE	61
R / C زر	SLEEP	0E	R / C زر	TV/PC	0F
R / C زر	FAV	1E	R / C زر	PIP	60

ضبط جهاز التحكم الخارجي

يتم توصيل المدخل RS-232C بجهاز تحكم خارجي (مثل الكمبيوتر أو نظام التحكم للصوت والصورة A/V) ويتم التحكم في وظائف الشاشة خارجياً.

صل المنفذ التسلسلي لجهاز التحكم بمقبس RS-232C في لوحة التحكم الخلفية بالشاشة.
لا يتم إرفاق كابلات التوصيل RS-232C مع الجهاز.

إعداد RS-232C

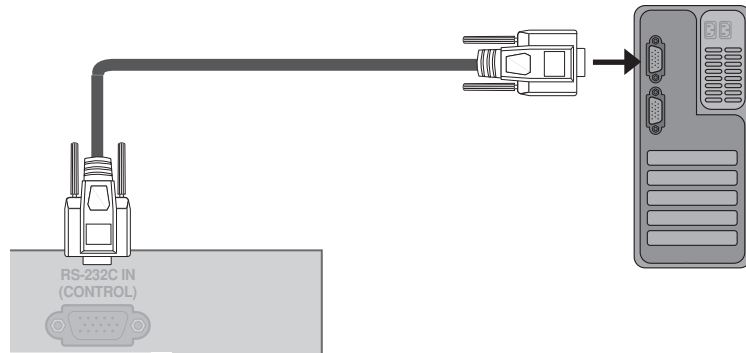

نوع الوصلة:

رقم	اسم الدبوس
١	لا توجد وصلة
٢	RXD (استقبال بيانات)
٣	TXD (إرسال بيانات)
٤	DTR (جانب DTE مستعد)
٥	GND
٦	DSR (جانب DCE مستعد)
٧	RTS (مستعد للإرسال)
٨	CTS (خالي للإرسال)
٩	لا توجد وصلة

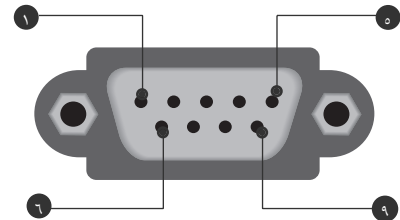

توصيفات RS-232C

يرجى التأكد من تكوين ضد ٢٣٢-إؤ التالي.
في حالة استخدام نوع مختلف من كابل ضد ٢٣٢-إؤ، ربما يحدث خطأ في النظام.

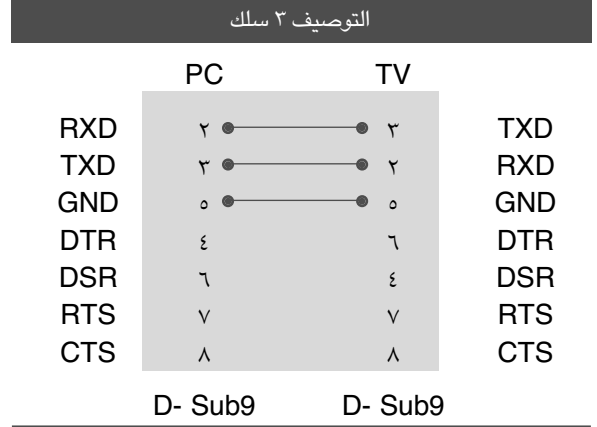
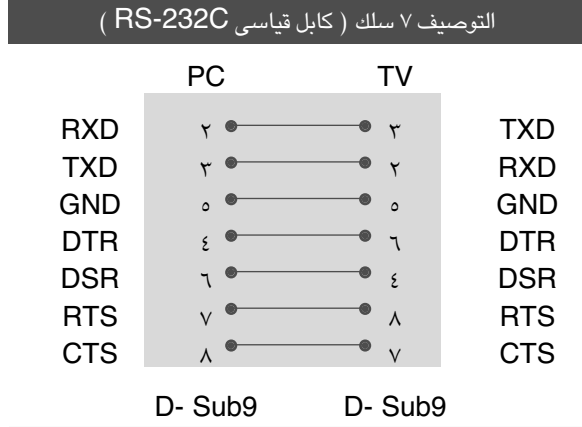

<M2394A>



<M2794A>

ضبط رقم التعريف ID

استخدم هذه الوظيفة لتحديد رقم التعريف ID للشاشة.

ارجع إلى "تعيين البيانات الفعلية" ١ انظر الصفحة ٦٧.

١ إضغط زر القائمة MENU ثم إضغط الزر ▲ / ▼ لاختيار القائمة الخاصة Option.

٢ إضغط زر القائمة ▶ ثم إضغط الزر ▲ / ▼ لاختيار القائمة الخاصة Set ID.

٣ اضغط الزر ▶ استخدم زر ▲ / ▼ لضبط تعريف الرقم ID Set لاختيار رقم ID المطلوب للشاشة.
• نطاق الضبط Set ID من ١ إلى ٩٩.

المتغيرات الخاصة بالإتصالات

- نطاق التردد ٩٦٠٠ بيت في الثانية (UART).
- طول البيانات : ٨ بت
- التوافق : لا يوجد
- استخدم كابل متقاطع (عكسي)
- نبضة الإيقاف : ١ بت
- كود الإتصالات: الكود اسكي (ASCII)

القائمة المرجعية للأوامر

نطاق البيانات (سنة أرقام عشرية)	الأمر ٢	الأمر ١	نطاق البيانات (سنة أرقام عشرية)	الأمر ٢	الأمر ١
راجع صفحة ٦٦	u	k	١٤. درجة حرارة اللون	a	k
C٢ - .	v	k	١٥. ضبط اللون الأحمر	c	k
C٢ - .	w	k	١٦. ضبط اللون الأخضر	d	k
C٢ - .	\$	k	١٧. ضبط اللون الأزرق	e	k
FF	z	k	٨١. الحالة غير العادية	f	k
.١	u	j	٩١. التوصيف الأوتوماتيكي	g	k
راجع صفحة ٦٧	v	j	٠٢. Equalize	h	k
راجع صفحة ٦٧	a	m	١٢. اختيار البرنامج	i	k
.١ - .٠٠	b	m	٢٢. اختيار البرنامج	j	k
سلك الإرسال IR	c	m	٣٢. سلك الإرسال IR	k	k
راجع صفحة ٦٧	b	x	٤٢. اختيار المدخل	l	k
				m	k
				t	k

بروتوكول الإرسا / الاستقبال

الإقرار OK
[Command2][][Set ID][][OK][Data][x]
تقوم الشاشة بإرسال ACK (الإقرار) على أساس هذا النموذج عند استقبال البيانات العادية. وفي ذلك الوقت إذا كانت البيانات في وضع قراءة البيانات، فإنها تبتين وجود بيانات بالوضع الحالي. وإذا كانت البيانات في وضع كتابة البيانات، فإنها تعيد البيانات من الكمبيوتر الشخصي.
إقرار الخطأ
[Command2][][Set ID][][NG][Data][x]
يرسل التليفزيون الإشعارات (ACK) وفقاً لهذه الصيغة عند استقبال بيانات غير عادية من الوظائف غير القابلة للتطبيق أو أخطاء الاتصالات. [Command 2]: تستخدم هذه الصيغة كإقرار. [Set ID]: تستخدم هذه الصيغة الأحرف الصغيرة وإذا كان معرف التلفاز هو ١٠، فيظهر التلفاز 'a', '0' [Data]: تستخدم هذه الصيغة الأحرف الصغيرة وإذا كانت البيانات هي 0xab، فيظهر التلفاز 'a', 'b' [NG]: تستخدم هذه الصيغة الأحرف الكبيرة.

بروتوكول الإرسا
[Command1][Command2][][Set ID][][Data][Cr]
* [Command1] : x أو m,k,z * [Command2] : للتحكم في وضع الضبط PDP * [Set ID] : يمكنك ضبط set ID لاختيار رقم التعريف ID المطلوب للشاشة في القائمة الخاصة. أنظر صفحة ٥٠. نطاق الضبط ١ - ٩٩. عند اختيار قيمة الرقم set ID بالقيمة صفر، فإن كل جهاز PDP متصل يخضع للتحكم. يتم بيان ضبط رقم التعريف Set ID في شكل رقم عشري (١ - ٩٩) على القائمة وفي شكل رقم سداسي عشري (٠ × ٠ - ٠ × ٠) في بروتوكول الإرسا / الاستقبال. * [DATA] : لإرسال بيانات الأوامر. * [Cr] : لإرسال البيانات FF لقراءة وضع الأوامر. * [] : رجوع العربية. * [] : كود أسكي OxOD * [] : كود أسكي "مسافة (٠ × ٢٠)

٠٠١ - الكهرياء (الأمر : a k)

للتحكم في تشغيل / إيقاف كهرياء الشاشة.

الإرسال [k][a][][Set ID][][Data][Cr]

البيانات : ٠٠ فصل الكهرياء البيانات ٠١ توصيل الكهرياء

الإقفل [a][][Set ID][][OK/NG][Data][x]

إظهار توصيل / فصل الكهرياء

الإرسال [k][a][][Set ID][][FF][Cr]

الإقفل [a][][Set ID][][OK/NG][Data][x]

* إذا كان هناك تأخر بين الأمر ورسالة الإشعار أثناء التشغيل، يكون الأمر كما يلي "ملاحظة: في هذا الوضع، يظهر التلفاز الإشعار بعد الانتهاء من عملية التشغيل. فقد يكون هناك تأخر بين الأمر والإشعار".

٠٠٢ - نسبة الأبعاد (الأمر : c k)

لضبط نموذج الشاشة.

يمكنك أيضاً ضبط نموذج الشاشة باستخدام Aspect Ratio (التحكم في نسبة الأبعاد) بالزر الخاص بذلك على الريموت كنترول أو في القائمة الخاصة.

الإرسال [k][c][][Set ID][][Data][Cr]

البيانات ٠١ : شاشة عادية (٤ : ٣)
٠٢ : شاشة عريضة (١٦ : ٩)
٠٤ : Zoom1 (تكبير/تصغير)
٠٥ : Zoom2 (تكبير/تصغير)

Original : ٠٦

٠٧ : ١٤ : ٩

Just Scan : ٠٩

الإقفل [c][][Set ID][][OK/NG][Data][x]

* باستخدام مدخلات الكمبيوتر اشخصي تقوم باختيار إما نسبة أبعاد الشاشة ٣ : ٤ أو ٩ : ١٦.

٠٠٣ - إسكات الشاشة (الأمر : d k)

لاختيار تشغيل / إيقاف أمر إسكات الشاشة.

الإرسال [k][d][][Set ID][][Data][Cr]

البيانات : ٠٠ تشغيل إسكات الشاشة (إغلاق الصورة)
٠١ : إيقاف إسكات الشاشة (تشغيل الصورة)

الإقفل [d][][Set ID][][OK/NG][Data][x]

٠٠٤ - إسكات درجة الصوت (الأمر : e k)

للتحكم في تشغيل / إيقاف إسكات درجة الصوت.

يمكنك أيضاً ضبط الإسكات باستخدام زر الإسكات MUTE على الريموت كنترول.

الإرسال [k][e][][Set ID][][Data][Cr]

البيانات : ٠٠ : إيقاف إسكات درجة الصوت (تشغيل الصوت)
٠١ : تشغيل إسكات درجة الصوت (إطفاء الصوت)

الإقفل [e][][Set ID][][OK/NG][Data][x]

٠٠٥ - التحكم في درجة الصوت (الأمر : f k)

لضبط درجة الصوت

يمكنك أيضاً ضبط درجة الصوت باستخدام أزرار درجة الصوت على الريموت كنترول.

الإرسال [k][f][][Set ID][][Data][Cr]

البيانات أحمر : ٠٠ - أخضر : ٦٤
* يتم الرجوع إلى: خريطة البيانات الحقيقية كما هي مبينة أدناه. (راجع صفحة ٦٧)

الإقفل [f][][Set ID][][OK/NG][Data][x]

٠٠٦ - التباين (الأمر : g k)

لضبط تباين إضاءة الشاشة

يمكنك أيضاً ضبط التباين في قائمة الصورة.

الإرسال [k][g][][Set ID][][Data][Cr]

البيانات أحمر : ٠٠ - أخضر : ٦٤
* يتم الرجوع إلى: خريطة البيانات الحقيقية كما هي مبينة أدناه. (راجع صفحة ٦٧)

الإقفل [g][][Set ID][][OK][Data][x]

٠٠٧ - الإضاءة (الأمر : h k)

لضبط إضاءة الشاشة.

يمكنك أيضاً ضبط إضاءة الشاشة في قائمة الصورة.

الإرسال [k][h][][Set ID][][Data][Cr]

البيانات أحمر : ٠٠ - أخضر : ٦٤
* يتم الرجوع إلى: خريطة البيانات الحقيقية كما هي مبينة أدناه. (راجع صفحة ٦٧)

الإقفل [h][][Set ID][][OK/NG][Data][x]

٠٠٨ - اللون (الأمر : i k)

لضبط اللون على الشاشة

يمكنك أيضاً ضبط اللون في قائمة الصورة.

الإرسال [k][i][][Set ID][][Data][Cr]

البيانات أحمر : ٠٠ - أخضر : ٦٤
* يتم الرجوع إلى: خريطة البيانات الحقيقية كما هي مبينة أدناه. (راجع صفحة ٦٧)

الإقفل [i][][Set ID][][OK/NG][Data][x]

٠٠٩ - تشبع الألوان (الأمر : j k) (إختيارية)

لضبط تشبع اللون على الشاشة.

يمكنك أيضاً ضبط تشبع اللون في قائمة الصورة.

الإرسال [k][j][][Set ID][][Data][Cr]

البيانات أحمر : ٠٠ - أخضر : ٦٤
* يتم الرجوع إلى: خريطة البيانات الحقيقية كما هي مبينة أدناه. (راجع صفحة ٦٧)

الإقفل [j][][Set ID][][OK/NG][Data][x]

١٠. - حدة اللون - حدود اللون (الأمر: k)

لضبط حدة الألوان على الشاشة.
يمكنك أيضاً ضبط حدة اللون في قائمة الصورة.

الإرسال [k][k] [Set ID] [Data][Cr]

البيانات الحد الأدنى : ٠٠ - الحد الأقصى ٦٤
* يتم الرجوع إلى: خريطة البيانات الحقيقية كما هي مبينة أدناه. (راجع صفحة ٦٧)

الإقرار [k] [Set ID] [OK/NG][Data][x]

١٥. - ضبط اللون الأحمر (الأمر: v k)

لضبط اللون الأحمر في درجة حرارة اللون.

الإرسال [k][v] [Set ID] [Data][Cr]

البيانات الحد الأدنى : ٠٠ - الحد الأقصى ٣C
* يتم الرجوع إلى: خريطة البيانات الحقيقية كما هي مبينة أدناه. (راجع صفحة ٩٣)

الإقرار [v] [Set ID] [OK/NG][Data][x]

١١. - الاختيار (الأمر: 1 k)

لاختيار OSD (عرض البيانات على الشاشة) تشغيل / إيقاف.

الإرسال [k][1] [Set ID] [Data][Cr]

البيانات OSD : ٠٠ إيقاف
OSD : ٠١ تشغيل

الإقرار [1] [Set ID] [OK][Data][x]

١٦. - ضبط اللون الأخضر (الأمر: w k)

لضبط اللون الأخضر في درجة حرارة الأخضر.

الإرسال [k][w] [Set ID] [Data][Cr]

البيانات الحد الأدنى : ٠٠ - الحد الأقصى ٣C
* يتم الرجوع إلى: خريطة البيانات الحقيقية كما هي مبينة أدناه. (راجع صفحة ٩٣)

الإقرار [w] [Set ID] [OK/NG][Data][x]

١٢. - وضع التحكم الخارجي (الأمر: m k)

لإغلاق مفاتيح التحكم في اللوحة الأمامية على الشاشة والريموت كنترول.

الإرسال [k][m] [Set ID] [Data][Cr]

البيانات Lock off : ٠٠
Lock on : ٠١

الإقرار [m] [Set ID] [OK/NG][Data][x]

١٧. - ضبط اللون الأزرق (الأمر: \$ k)

لضبط اللون الأزرق.

الإرسال [k][\$] [Set ID] [Data][Cr]

البيانات الحد الأدنى : ٠٠ - الحد الأقصى ٣C
* يتم الرجوع إلى: خريطة البيانات الحقيقية كما هي مبينة أدناه. (راجع صفحة ٩٣)

الإقرار [\$] [Set ID] [OK/NG][Data][x]

١٣. - التوازن (الأمر: t k)

الضبط التوازن.
يمكن أيضاً ضبط التوازن في قائمة الصوت.

الإرسال [k][t] [Set ID] [Data][Cr]

البيانات الحد الأدنى : ٠٠ - الحد الأقصى ٦٤
* يتم الرجوع إلى: خريطة البيانات الحقيقية كما هي مبينة أدناه. (راجع صفحة ٦٧)

الإقرار [t] [Set ID] [OK/NG][Data][x]

١٨. - الحالة غير العادية (الأمر: z k)

للتعرف على الحالة غير العادية.

الإرسال [k][z] [Set ID] [FF] [Cr]

البيانات Read : FF

الإقرار [z] [Set ID] [OK/NG][Data][x]

١٤. - درجة حرارة اللون (الأمر: u k)

لضبط درجة حرارة اللون.
يمكنك أيضاً ضبط CSM في قائمة الفيديو.

الإرسال [k][u] [Set ID] [Data][Cr]

البيانات Warm : ٠٢ Cool : ٠١ Medium : ٠٠
البيانات ٠٥ : 9300K ٠٦ : 6500K ٠٧ : RGB (إدخال RGB-PC و DVI-PC فقط)

الإقرار [u] [Set ID] [OK/NG][Data][x]

- البيانات ٠٠ : الوضع العادي (مع وجود الإشارة وتوصيل الكهرباء).
٠١ : بدون إشارة (توصيل الكهرباء).
٠٢ : يتم إطفاء الشاشة (المونيتور) باستخدام الريموت كنترول.
٠٣ : يتم إطفاء الشاشة (المونيتور) باستخدام وظيفة وقت النوم.
٠٤ : يتم إطفاء الشاشة (المونيتور) باستخدام وظيفة RS - 232C.
٠٥ : عطل ٥ فولت.
٠٦ : عطل تيار متردد.
٠٧ : يتم إطفاء الشاشة (المونيتور) باستخدام وظيفة إنذار المروحة (إختيارية)
٠٨ : يتم إطفاء الشاشة (المونيتور) باستخدام وظيفة وقت القطع.
٠٩ : يتم إطفاء الشاشة (المونيتور) باستخدام وظيفة القطع الأتوماتيكي للنوم.
a : يتم إطفاء الشاشة (المونيتور) باستخدام وظيفة وقت التشغيل.

* " هذه الوظيفة قراءة فقط "

١٩ - التوصيف الأوتوماتيكي (الأمر: u z) (إختيارية)

أضبط وضع الصورة أوتوماتيكيا مع التخلص من أي إهتزاز في الصورة.

الإرسال [j][u][][Set ID][][Data][Cr]

البيانات Set To : ٠٨

الإقرار [u][][Set ID][][OK/NG][Data][x]

٢٠ - Equalize (الأمر: v z)

ضبط Equalize.

الإرسال [j][v][][Set ID][][Data][Cr]

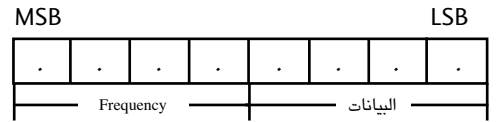

Frequency						البيانات				
7	6	5	4	Hex	Remark	3	2	1	0	Step
0	0	0	0	0	1'st Band	0	0	0	0	0
0	0	1	0	2	2'st Band	0	0	0	1	1
0	1	0	0	4	3'st Band	0	0	1	0	2
0	1	1	0	6	4'st Band
1	0	0	0	8	5'st Band	1	1	1	1	F

الإقرار [v][][Set ID][][OK/NG][Data][x]

٢١ - اختيار البرنامج (الأمر: a m)

توليف القناة على الرقم الفعلي/الرئيسي/الثانوي التالي

الإرسال [m][a][][Set ID][][Data0][][Data1][][Data2][Cr]

الحد الأدنى للبيانات: 00 ~ الحد الأقصى: ٦٣ (الحد الأقصى: C8 في منطقة الصين)

(* يتم الإرسال بواسطة الرمز السداسي العشري)

البيانات أحمر: ٠١ لا تهتم

البيانات أحمر: ٠٠٢ : الصورة الرئيسية

١ : الصورة الفرعية

الإقرار [a][][Set ID][][OK][][Data0][Data1][x] [a][][Set ID][][NG][][Data0][x]

٢٢ - اختيار البرنامج (الأمر: b m)

لاختيار برنامج للصورة الرئيسية.

الإرسال [m][b][][Set ID][][Data][Cr]

البيانات ٠٠ : تخطي القناة ٠١ : إضافة

الإقرار [b][][Set ID][][OK/NG][Data][x]

٢٣ - المفتاح (الأمر: c m)

لغرض إرسال كود التشغيل عن بُعد IR.

الإرسال [m][c][][Set ID][][Data][Cr]

البيانات كود المفتاح : يتم الرجوع إلى صفحة ٦١.

الإقرار [c][][Set ID][][OK/NG][Data][x]

٢٤ - اختيار المدخل (الأمر: b x)

مدخل الصورة الأساسية

يقوم بالإختيار بين وضع تشغيل التلفزيون أو الوضع أوديو نيبيديو لإخلاء القائمة من الشاشة.

الإرسال [x][b][][Set ID][][Data][Cr]

البيانات التركيب.

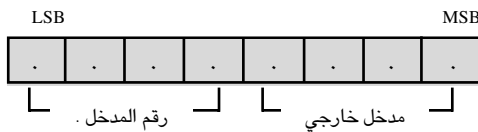

البيانات	مدخل خارجي
TV	[x][b][][Set ID][][0][][Cr]
AV	[x][b][][Set ID][][20][][Cr]
Component	[x][b][][Set ID][][40][][Cr]
RGB-PC	[x][b][][Set ID][][60][][Cr]
DVI	[x][b][][Set ID][][80][][Cr]
HDMI ١	[x][b][][Set ID][][90][][Cr]
HDMI ٢	[x][b][][Set ID][][9٨][][Cr]

الإقرار [b][][Set ID][][OK/NG][Data][x]

* خريطة البيانات الحقيقية ٢
٢٠ - : ٠٠
⋮
٠ : ١E
⋮
٣٠ + : ٣C

* خريطة البيانات الحقيقية ١
٠ : الخطوة .
⋮
٣٢ : الخطوة ٥٠
⋮
٦٤ : الخطوة ١٠٠

LG Electronics Inc.