



KÄYTTÖOHJE

M2794DP

Lue tämä ohjekirja huolellisesti ennen laitteen käyttöä. Säilytä ne myöhempää tarvetta varten. Kirjoita laitteen malli- ja sarjanumerot muistiin. Numerot löytyvät laitteen takana olevasta arvokilvestä, niistä on hyötyä jos teet laitetta koskevia tiedusteluja tai viet sen huoltoon.

VALMISTELU

ETUPANEELIN SÄÄTIMET

- Alla on etupaneelin yksinkertaistettu kuva. Oma televisiosi voi olla hieman erilainen.

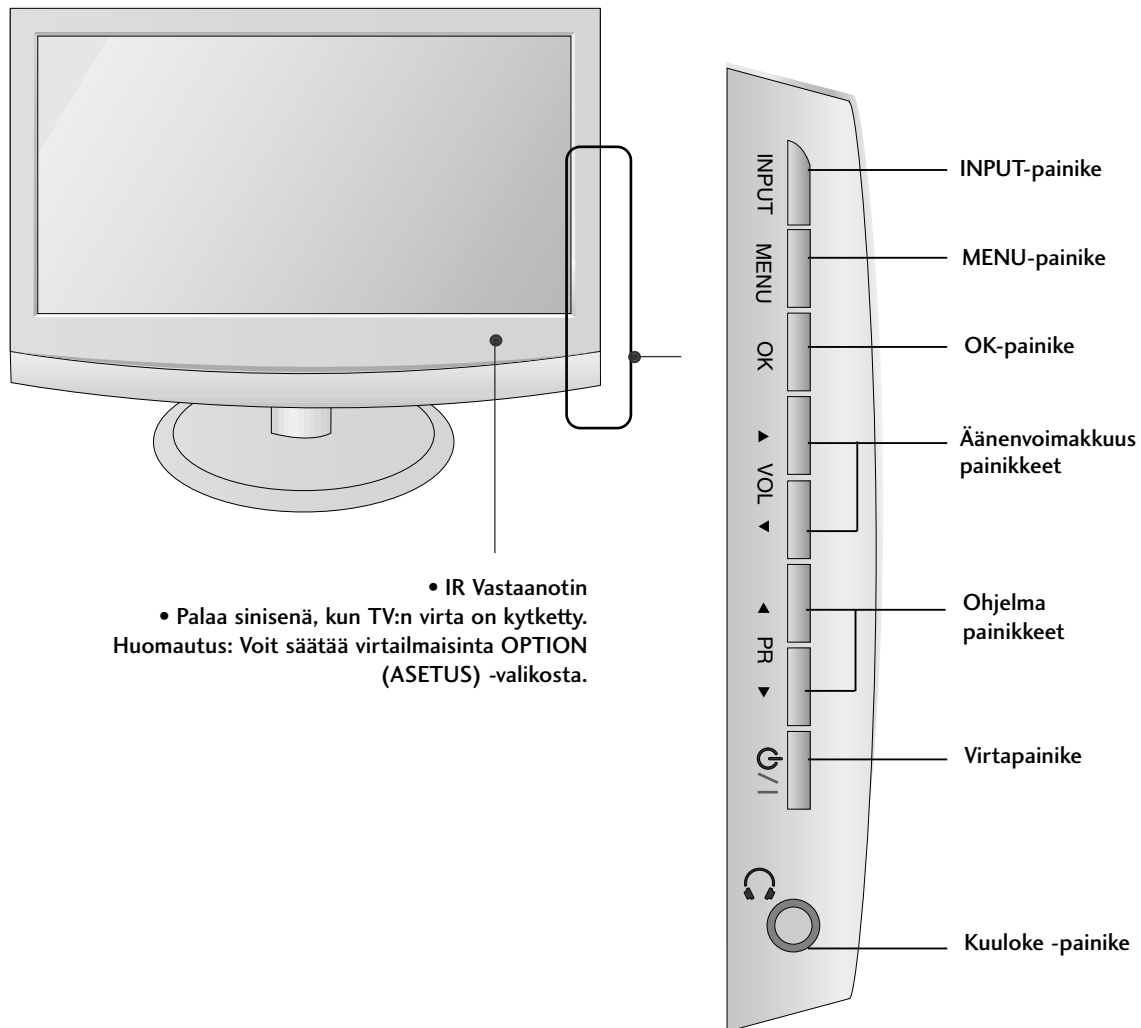

VALMISTELU

TAKAPANEELIN TIEDOT

- Alla on takapaneelin yksinkertaistettu kuva. Oma televisiosi voi olla hieman erilainen.

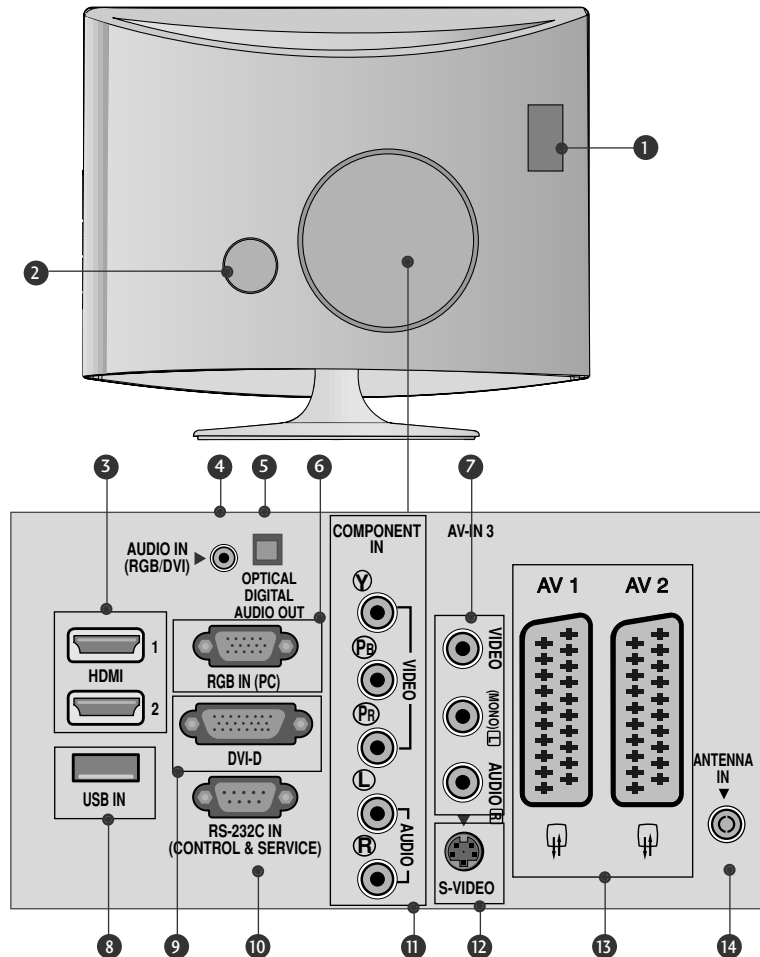

- 1 PCMCIA (Personal Computer Memory Card International Association) -korttipaikka.**
(Tämä ominaisuus ei ole käytettävissä kaikissa maissa.)
- 2 Virtajohdon liitäntä**
Tämä televisio toimii verkkovirralla. Jännitteestä on tietoja teknisissä tiedoissa. Älä yritä käyttää televisiota tasavirralla.
- 3 HDMI-tuloliitäntä (Ei PC-tukea)**
Yhdistä HDMI-signaalilähde HDMI IN -liitäntään. Kytke DVI(VIDEO)-signaalilähde HDMI -liitäntään DVI-HDMI-kaapelilla.
- 4 RGB/DVI-äänitulo**
Liitä PC:ltä tuleva audiokaapeli.
- 5 Optinen digitaalinen audiolähtö**
Digitaalisen audiotulon liitäntä erityyppisistä laitteista
- 6 RGB-TULO (PC)**
Liitä tähän PC:n lähtö.
- 7 Audio/Video-tuloliitäntä**
Yhdistä tämä liitäntä ulkoisen laitteen audio/video-lähtöliitäntään.
- 8 USB IN (USB-tulo)**
- 9 DVI-D -tulo**
Liitä tähän PC:n lähtö.
- 10 RS-232C-LIITÄNTÄ (OHJAUS&HUOLTO)**
Liitä PC:n RS-232C -porttiin.
- 11 Komponenttitulo**
Yhdistä komponenttideo- tai äänilaite näihin liitäntöihin.
- 12 S-video-tuloliitäntä**
Yhdistä tämä liitäntä S-videolaitteen S-video-lähtöliitäntään.
- 13 Euro Scart -liitäntä (AV1/AV2)**
Voit yhdistää toisen laitteen näihin Scart-liitäntöihin.
- 14 Antenniliitäntä**
Yhdistä antenni tähän liitäntään.

VALMISTELU

TUEN ASENTAMINEN

▪ Oma televisiosi voi olla hieman erilainen, kuin tässä on kuvattu.

- 1** Aseta televisio pehmustetulle pinnalle etupuoli alaspäin.

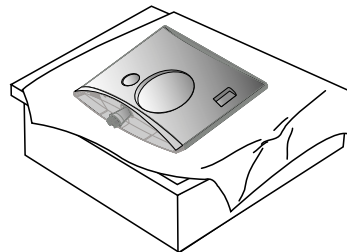

- 2** Työnnä jalustalevy paikalleen tuotteeseen.

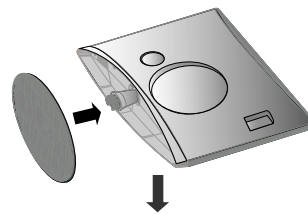

- 3** Kiinnitä näyttö jalustalevyyn kiertämällä ruuvia myötäpäivään.

* Kierrä ruuvia käyttäen ruuvin kahvaa.

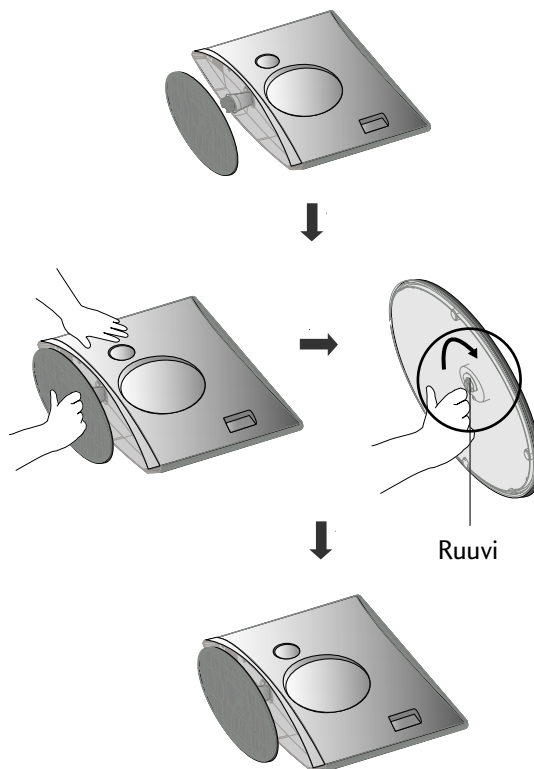

VALMISTELU

JALUSTAN IRROTTAMINEN

▪ Oma televisiosi voi olla hieman erilainen, kuin tässä on kuvattu.

- 1** Aseta televisio tyynyn tai pehmeän kankaan päälle etupuoli alaspäin.

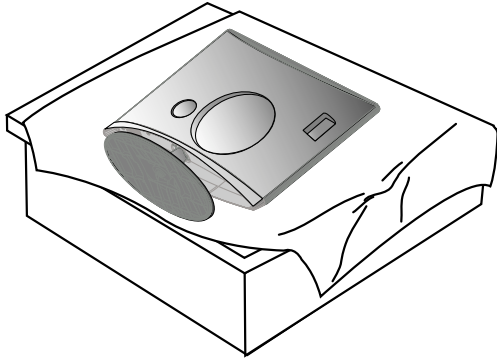

- 2** Kiinnitä näyttö jalustalevyyn kiertämällä vasemmalla olevaa ruuvia.

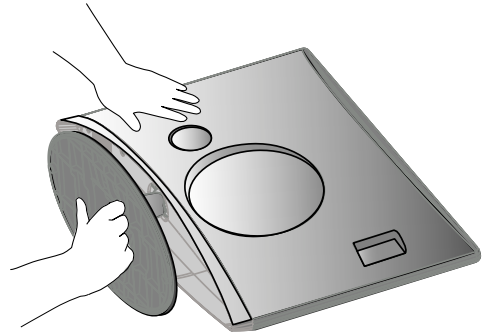

- 3** Kierrä ruuvia käyttäen ruuvin kahvaa.

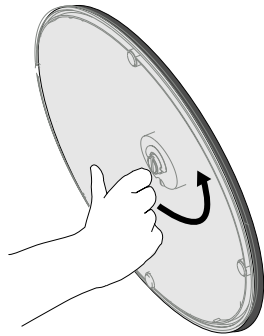

- 4** Vedä jalustalevyä.

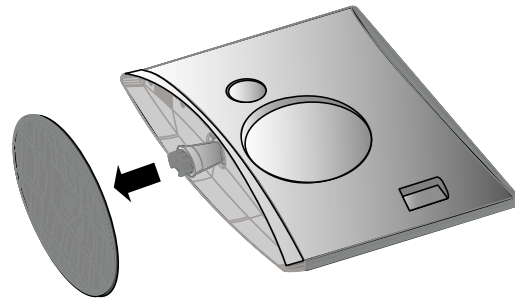

- 5**

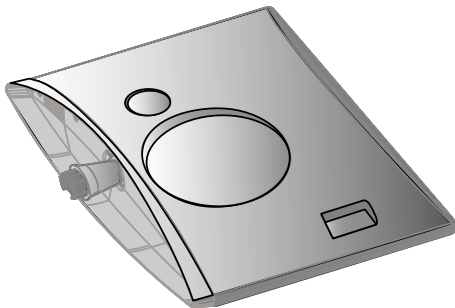

VALMISTELU

JALUSTAN ASENTAMINEN

Jätä laitteen jokaisen sivun ja seinän väliin 10 cm tyhjää tilaa, jotta ilma pääsee kiertämään vapaasti.

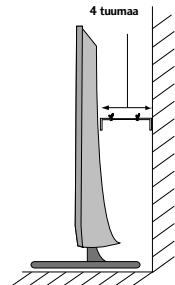
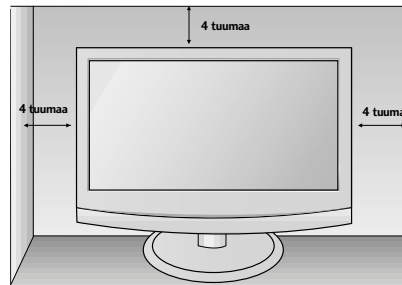
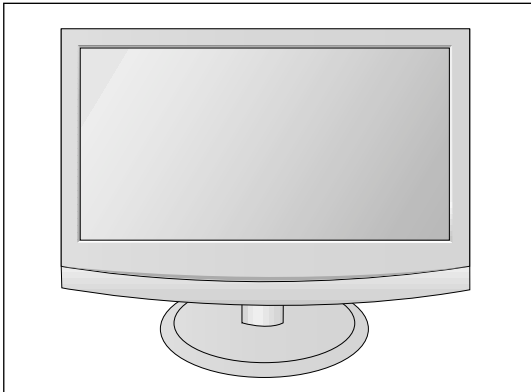

VALMISTELU

NÄYTÖN SIIJOITTAMINEN

- Oman televisiosi liitännät voivat olla hieman erilaiset kuin tässä on kuvattu.

Säädä paneelin asento sopivaksi.

- **Kallistuskulma**

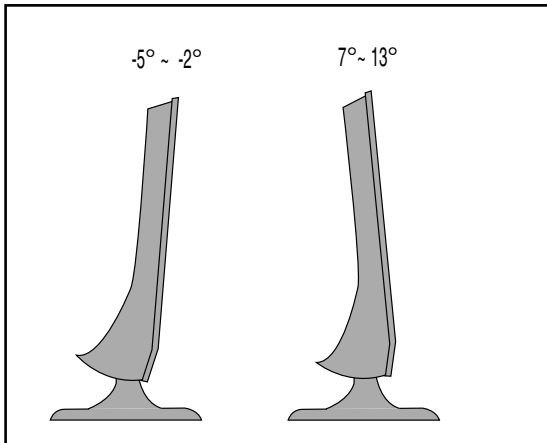

SIJAINTI

Sijoita televisio niin, ettei auringonvalo tai muu kirkas valo osu suoraan kuvaruudun pintaan.

Televisio pitää suojata huolellisesti tärinältä, kosteudelta, pölyltä ja kuumuudelta. Varmista myös, että ilma pääsee vapaasti kiertämään television ympärillä. Älä peitä takapaneelissa olevia ilmanvaihtauukkoja.

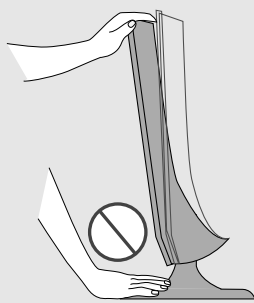

Varoitus:

Kun säädät ruudun kulmaa, älä aseta sormiasi näytön yläosan ja jalustan rungon väliin. Sormesi voivat vahingoittua.

VALMISTELU

KENSINGTON SECURITY SYSTEM -TURVAJÄRJESTELMÄ

- Tuotteen takapaneelissa on Kensington Security System -liitäntä. Kytke Kensington Security Systemin kaapeli alla esitetyllä tavalla.
- Katso Kensington Security Systemin tarkemmat asennusohjeet turvajärjestelmän mukana toimitetusta ohjeista.
Lisätietoja on Kensingtonin kotisivuilla osoitteessa <http://www.kensington.com>, Kensington myy kannettavien tietokoneiden, LCD-projektorien ja muiden kalliiden sähkölaitteiden turvajärjestelmiä.

Huomautus:

- Kensington Security System on lisävaruste.

Huomautus:

- Jos tuote tuntuu viileältä, kuvaruudussa voi näkyä värinää virran kytkemisen jälkeen. Tämä on normaalia eikä merkki viasta.
- Kuvaruudussa saattaa olla viallisia pisteitä, jotka näkyvät punaisina, vihreinä tai sinisinä. Niillä ei kuitenkaan ole haitallista vaikutusta television suorituskykyyn.
- Vältä LCD-näytön koskettamista, äläkä paina sitä sormillasi kovin pitkään.
Saatat siten aiheuttaa kuvaruutuun väliaikaisia vääristymiä.

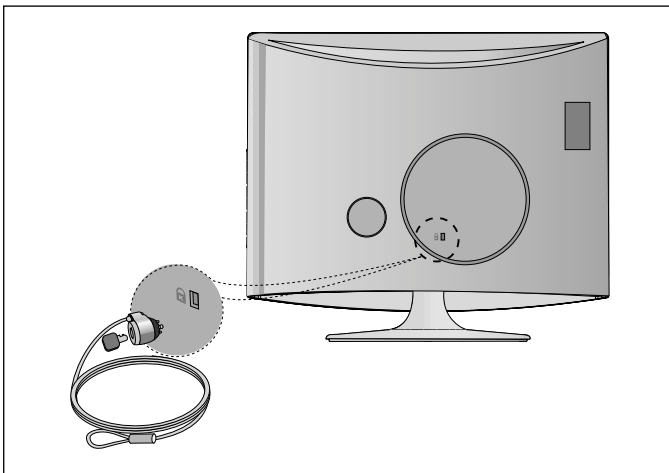

VALMISTELU

- Älä kytke mitään virtajohtoa pistorasiaan, ennen kuin olet kytkenyt kaikki laitteet toisiinsa. Muuten laitteet voivat vahingoittua.

ANTENNIN KYTKEMINEN

- Suuntaa antenni niin, että kuvasta tulee mahdollisimman hyvä.
- Antennikaapeli ja muunnin on hankittava erikseen.

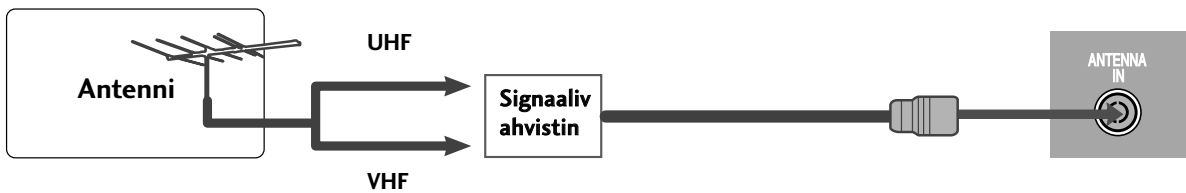
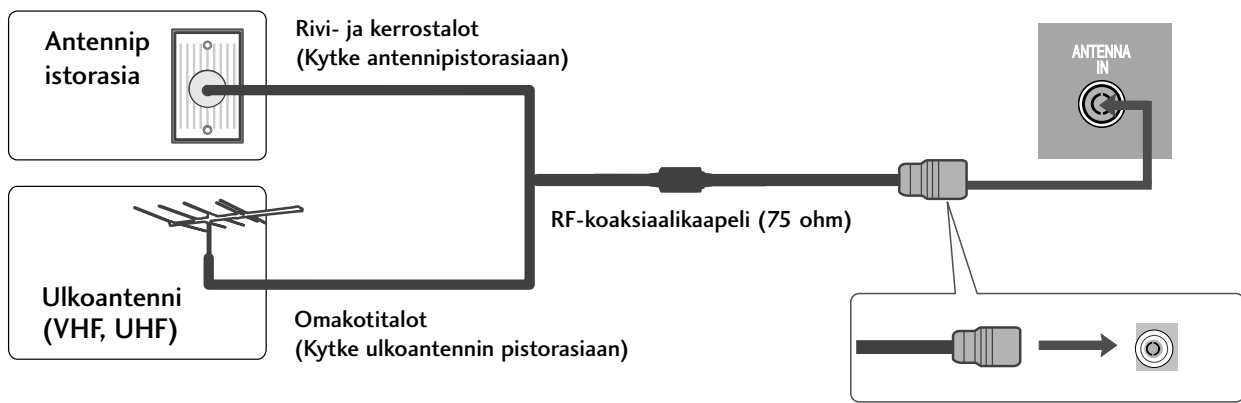

- Saadaksesi paremman kuvanlaadun alueilla, joissa on heikko signaali, asenna antennivahvistin yllä olevan kuvan mukaisesti.
- Jos signaali pitää jakaa kahden television kesken, käytä antennisignaalin jakajaa.

ULKOISTEN LAITTEIDEN ASENNUS

- Älä kytke mitään virtajohtoa pistorasiaan, ennen kuin olet kytkenyt kaikki laitteet toisiinsa. Muuten laitteet voivat vahingoittua.
- Oman televisiosi liitännät voivat olla hieman erilaiset kuin tässä on kuvattu.

HD-VASTAANOTTIMEN ASENNUS

Kytkeminen komponenttikaapelilla

- 1** Kytke SET TOP (KOTIPÄÄTE) -lähtöliitännät television **COMPONENT IN VIDEO**-liitännöihin (Y P_B P_R).
- 2** Kytke SET TOP (KOTIPÄÄTE)-audiokaapeli television **COMPONENT IN AUDIO** -liitännöihin.
- 3** Valitse Komponentti painamalla **INPUT** -painiketta

Signaali	Komponentti	HDMI
480i/576i	Kyllä	Ei
480p/576p	Kyllä	Kyllä
720p/1080i	Kyllä	Kyllä
1080p	Kyllä	Kyllä

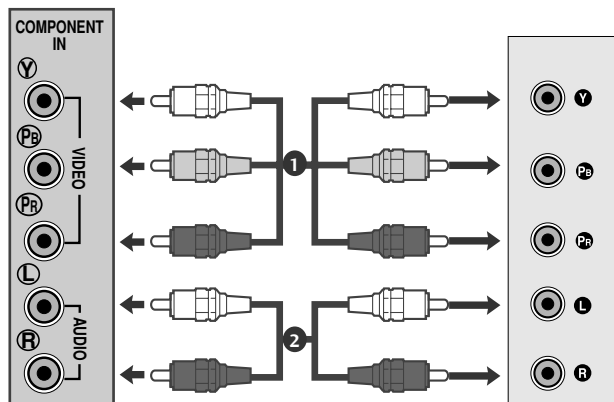

ULKOISTEN LAITTEIDEN ASENNUS

Kytkeminen HDMI kaapelilla

- 1 Kytke digitaalisen kotipäätteen HDMI-lähtöliitännät television **HDMI IN**-liitäntään.

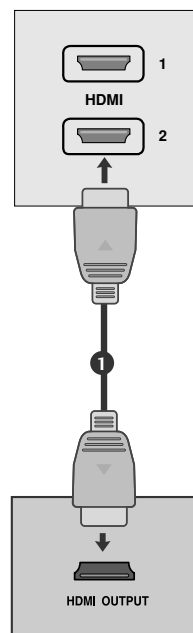

Kytkeminen HDMI-DVI-kaapelilla

- 1 Kiinnitä digisovitin laitteen HDMI IN -liitimeen.
- 2 Kytke PC-soittimen äänilähtöliitännät television **AUDIO IN (RGB/DVI)**-tuloliitäntöihin.
- 3 Kytke tietokoneeseen virta.

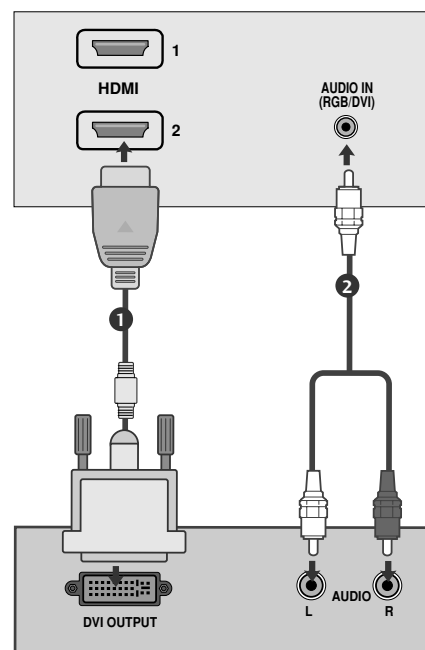

ULKOISTEN LAITTEIDEN ASENNUS

DVD-SOITTIMEN KYTKEMINEN

Kytkeminen komponenttikaapelilla

- 1 Kytke DVD-soittimen kuvasignaalin lähtöliitännät (Y P_B P_R) television **COMPONENT IN VIDEO**-liitännöihin (Y P_B P_R).
- 2 Kytke DVD-soittimen audiokaapeli television **COMPONENT IN AUDIO**-liitännöihin .
- 3 Valitse **INPUT** -painikkeella **COMPONENT IN AUDIO**.
- 4 Paina DVD-soittimen **TOISTA**-painiketta.
DVD-soittimen lähettämä kuva tulee kuvaruutuun.

Komponenttuliitännät

Saat laadukkaan kuvan, kun kytket DVD-soittimen komponenttuliitännöihin seuraavalla tavalla.

Television komponenttiportit.	Y	P _B	P _R
DVD-soittimen videolähdöt	Y	P _B	P _R
	Y	B-Y	R-Y
	Y	Cb	Cr
	Y	Pb	Pr

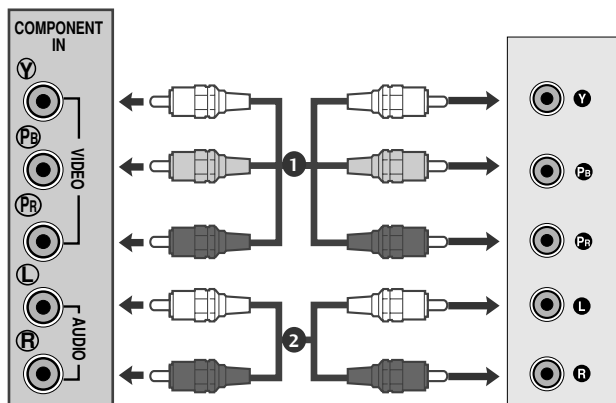

ULKOISTEN LAITTEIDEN ASENNUS

Kytkeminen Scart-kaapelilla [DVD]

- 1 Kytke DVD-soittimen Scart-kaapeli television Scart-liitäntään.
- 2 Valitse **INPUT**-painikkeella **AV1**.
Jos se on liitetty AV2 Euro SCART-liittimeen, valitse AV2 lähde.
- 3 Paina DVD-soittimen TOISTA-painiketta.
DVD-soittimen lähettämä kuva tulee kuvaruutuun.

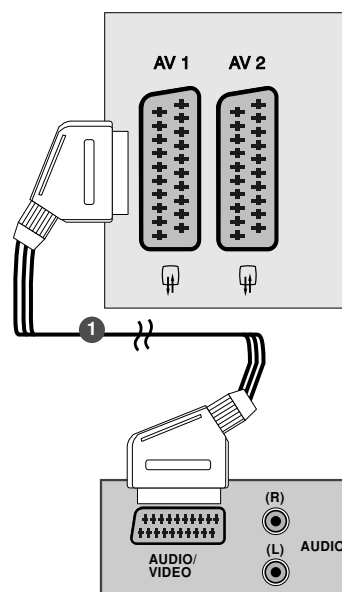

! HUOMAUTUS

- ▶ Jos molemmat Scart-liittimet (1 ja 2) on kytketty videonauhureihin, vain AV 1:n kautta voidaan vastaanottaa signaalia.
- ▶ Käytä suojattua scart-kaapelia.

Kytkeminen HDMI kaapelilla

- 1 Liitä DVD-laitteen HDMI-lähtö laitteen HDMI IN -liittimeen.



! HUOMAUTUS

- ▶ Vastaanotin pystyy vastaanottamaan video- ja audiosignaalia samanaikaisesti HDMI-kaapelin avulla.
- ▶ Jos DVD-soitin ei tue automaattista HDMI:tä, määritä DVD-soittimen lähtötarkkuus vastaavalla tavalla.

ULKOISTEN LAITTEIDEN ASENNUS

VIDEONAUHURIN KYTKEMINEN

- Jätä videonauhurin ja television väliin tilaa, jotta kuvassa ei näy kohinaa (häiriötä).
- Tyypillisesti still-kuvat esitetään kuvanauhurilla. Jos 4:3 kuvasuhdetta käytetään pitkään, ruudun reunoille saattaa jäädä jälkikuvaa.

Kytkeminen antennikaapelilla

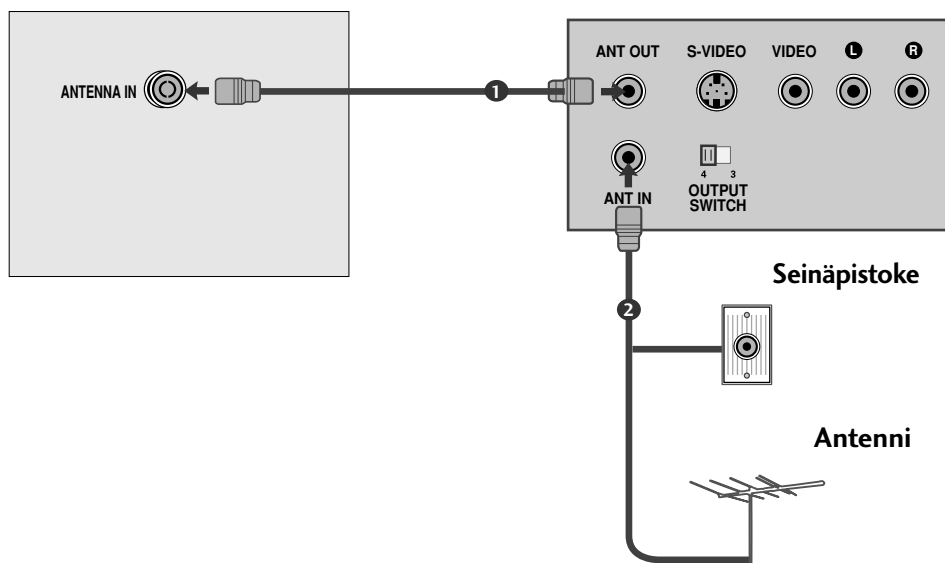

- 1 Kytke kaapeli videonauhurin RF out -liittimestä television antenniliittimeen.
- 2 Kytke antennikaapeli videonauhurin RF in -liittimeen.
- 3 Tallenna videonauhurin kanava haluttuun ohjelmapaikkaan kappaleen "Kanavien käsiviritys" mukaisesti.
- 4 Valitse ohjelmapaikka, johon videonauhurin kanava on tallennettu.
- 5 Paina videonauhurin **PLAY**-näppäintä.

ULKOISTEN LAITTEIDEN ASENNUS

RCA-kaapelin kytkeminen

- 1 Yhdistä videonauhurin audio/video-lähdöt laitteen AUDIO/VIDEO-tuloliitäntöihin.
- 2 Valitse AV3 painamalla INPUT-näppäintä.
- 3 Paina videonauhurin toistopainiketta. Videonauhurin kuva ilmestyy näyttöön.

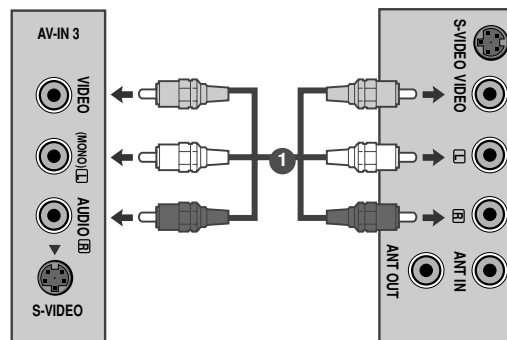

! HUOMAUTUS

- Jos laite on mono-videonauhuri, liitä videonauhurin audiokaapeli tämän laitteen AUDIO L/MONO-liitäntään.

S-videokaapelin kytkeminen

- 1 Yhdistä videonauhurin S-video-liitäntä tämän laitteen S-videoliitäntään.
- 2 Yhdistä S-videolaitteen audiokaapeli tämän laitteen AUDIO-liitäntöihin.
- 3 Valitse AV3 painamalla INPUT-näppäintä.
- 4 Paina videonauhurin toistopainiketta. Videonauhurin kuva ilmestyy näyttöön.

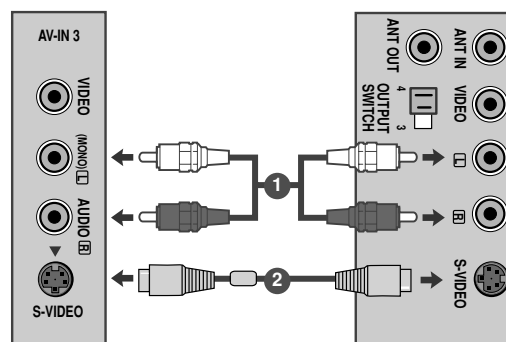

USB-LAITTEEN ASENNUS

- 1 Kytke USB-laite TV:n sivulla olevaan **USB IN** -liitäntään.
- 2 Kun laite on kytketty **USB IN** -liitäntään, voit käyttää **USB**-toimintoja. (► s.84)

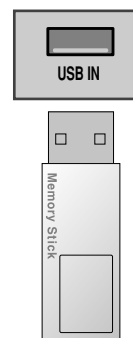

ULKOISTEN LAITTEIDEN ASENNUS

Kytkeminen Scart-kaapelilla[VCR]

- 1 Kytke Euroscart-välijohto videonauhurin Scart-liittimen ja TV:n Scart-liittimen väliin.

- 2 Paina videonauhurin **PLAY**-näppäintä.
Jos videonauhuri lähettää ohjauksen signaalia Scart-liitännän kautta, televisio siirtyy automaattisesti **AV 1**-tilaan. Jos haluat kuitenkin katsella TV-ohjelmaa, paina ▲ / ▼-näppäintä tai numeronäppäimiä.
Jos se on liitetty AV2 Euro SCART-liittimeen, valitse AV2 lähde.

Jos kanava ei vaihdu automaattisesti, paina television kaukosäätimen **INPUT**-näppäintä ja valitse **AV 1**. Videon toistokuva tulee näkyviin.

Voit myös nauhoittaa tuotteella katsottavaa ohjelmaa videokasetille.

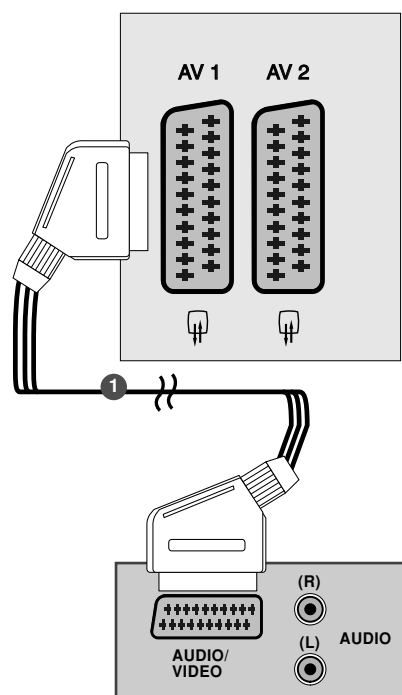

! HUOMAUTUS

- ▶ Jos molemmat Scart-liittimet (1 ja 2) on kytketty videonauhuriin, vain AV 1:n kautta voidaan vastaanottaa signaalia.
- ▶ Käytä suojattua scart-kaapelia.

CI-MODUULIN KIINNITTÄMINEN

- Maksullisten palvelujen katsominen digitaalisessa televisiotilassa.
- Tämä ominaisuus ei ole käytettävissä kaikissa maissa.

- 1 Aseta CI-moduuli television PCMCIA-KORTTIPAIKKAAN (Personal Computer Memory Card International Association) oheisen kuvan mukaisesti.

Lisätietoja on sivulla 40.

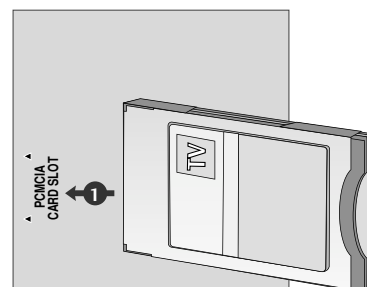

ULKOISTEN LAITTEIDEN ASENNUS

TIETOKONEEN KYTKEMINEN

Tässä televisiossa on Kytke ja käytä -ominaisuus, joten tietokone mukautuu television asetuksiin automaattisesti.

Kytkeminen 15-nastaisella D-sub-kaapelilla

- 1 Kytke signaalikaapeli tietokoneen näyttöliitännästä television PC input -liittimeen.
- 2 Kytke audiokaapeli tietokoneesta television **AUDIO IN (RGB/DVI)**-liittimiin.
- 3 Paina **INPUT**-näppäintä ja valitse **RGB**.
- 4 Käynnistä tietokone. PC:n näyttökuva tulee näkyviin televisioruudulle.
Laite toimii nyt tietokoneen monitorina.

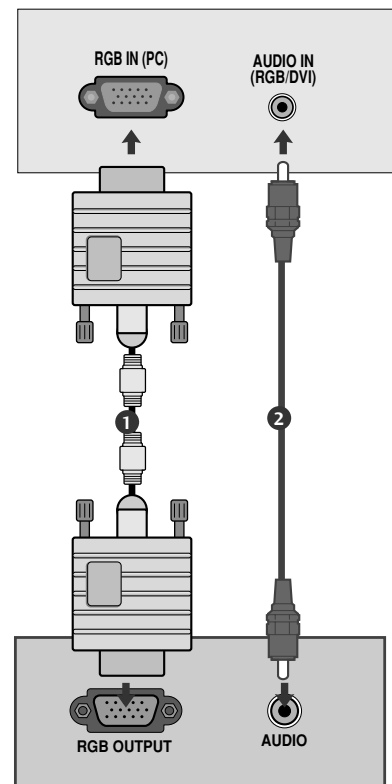

! HUOMAUTUS

- Käytä ferriittisydämellä varustettuja suojattuja signaalikaapeleita (15-napainen D-sub -kaapeli, DVI-kaapeli) varmistaaksesi standardinmukaisen yhteensopivuuden tuotteeseen.

ULKOISTEN LAITTEIDEN ASENNUS

Liitettäessä DVI-kaapelilla

- 1 Liitä PC:n DVI-lähtö laitteen DVI-D IN -liittimeen.
- 2 Kytke tietokoneen audiokaapeli television **AUDIO IN (RGB/DVI)** -liitäntöihin .

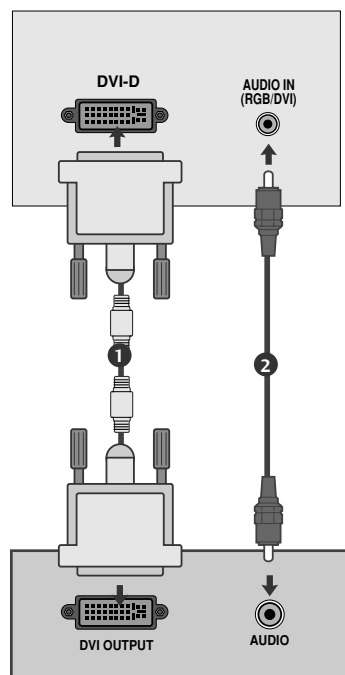

! HUOMAUTUS

- ▶ Jos laite on kylmä, kuva saattaa hiukan välkkyä päälle kytkettäessä. Tämä on normaalia, ei merkki viasta.
- ▶ Nestekidenäytön kuvanlaatu on parhaimmillaan, kun näyttötarkkuudeksi valitaan 1920x1080@60Hz pistettä ja pystytaajuudeksi 60 Hz. Jos tarkkuus on jokin muu, kuva voi näyttää skaalatulta tai käsitellyltä. Vastaanotin on esisäädetty käyttämään 1920x1080@60Hz pystytaajuudella.
- ▶ Näytöllä saattaa esiintyä pistemäisiä merkkejä, kuten punaisia, vihreitä tai sinisiä pisteitä. Tällä ei kuitenkaan ole vaikutusta näytön toimintaan tai suorituskykyyn.
- ▶ Älä paina LCD-näyttöä sormella, siitä voi aiheutua jälkikuvia.
- ▶ Älä pidä liikkumatonta kuvaa laitteen näytöllä pitkiä aikoja. Liikkumaton kuva saattaa palaa ruutuun pysyvästi. Käytä ruudunsäästäjää aina kun se on mahdollista.

ULKOISTEN LAITTEIDEN ASENNUS

TAKAKANNEN JOHDINTELINE

Kiinnitä kaapelit toisiinsa kaapelisiteellä kuvan mukaisesti.

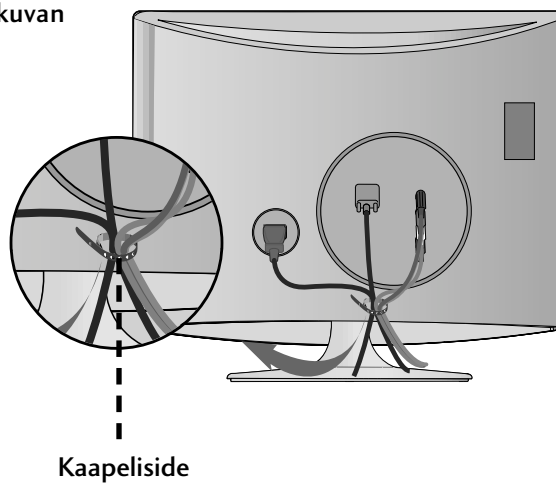

ULKOISTEN LAITTEIDEN ASENNUS

RGB/DVI [PC]

Tarkkuus	Vaakataajuus (kHz)	Pystytaajuus (Hz)
720x400	31.468	70
640x480	31.469	60
	37.500	75
800x600	37.879	60
	46.875	75
1024x768	48.363	60
	60.123	75
1152x864	67.500	75
1280x1024	63.981	60
	79.976	75
1680x1050	64.674	60
	65.290	60
1600x1200	75.000	60
1920x1080	66.587	60

HDMI [DTV] (Ei PC-tukea)

Tarkkuus	Vaakataajuus (kHz)	Pystytaajuus (Hz)
720x480/60p	31.47	60
	31.5	60
720x576/50p	31.25	50
1280x720/50p	37.5	50
1280x720/60p	44.96	60
	45	60
1920x1080/60i	33.72	60
	33.75	60
1920x1080/50i	28.125	50
1920x1080/24p	26.97	24
	27	24
1920x1080/30p	33.72	30
	33.75	30
1920x1080/50p	56.25	50
1920x1080/60p	67.43	60
	67.5	60

ULKOISTEN LAITTEIDEN ASENNUS

KUVARUUDUN ASETUKSET PC-TILASSA

Näytön asetusten palauttaminen

Palauttaa asetukset Sijainti, Koko ja Vaihe tehdasasetusarvoihinsa.

Tämä toiminto on käytettävissä seuraavissa tiloissa: RGB[PC] (RGB[Tietokone]).

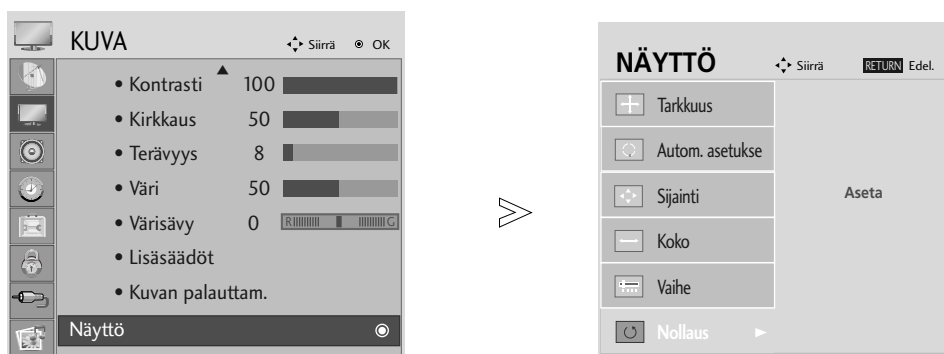

- 1 MENU Valitse **KUVA**.
- 2 OK Valitse **NÄYTTÖ**.
- 3 OK Valitse **Nollaus**.
- 4 OK Valitse **KYLLÄ**.
- 5 OK Suorita **Nollaus**.

- Paina MENU tai EXIT painiketta sulkeaksesi valikkoikkunan.
- Paina RETURN painiketta siirtyäksesi edelliseen valikkoruutuun.

ULKOISTEN LAITTEIDEN ASENNUS

Näytön sijainnin, koon ja vaiheen säätäminen.

Jos kuva ei ole selkeä automaattisen asetuksen jälkeen ja erityisesti jos merkit yhä värisevät, säädä kuvan vaihetta manuaalisesti.

Tämä toiminto on käytettävissä seuraavissa tiloissa: RGB[PC].

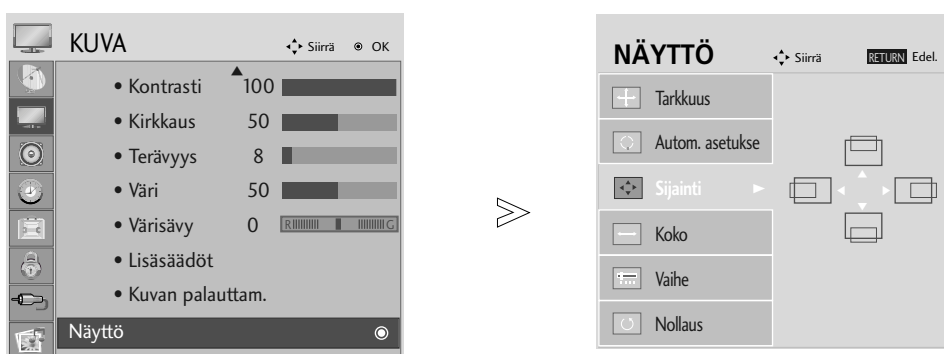

- 1 MENU Valitse **KUVA**.
- 2 OK Valitse **NÄYTTÖ**.
- 3 OK Valitse **Sijainti**, **Size** tai **Vaihe**.
- 4 Tee tarvittavat muutokset.

- Paina MENU tai EXIT painiketta sulkeaksesi valikkoikkunan.
- Paina RETURN painiketta siirtyäksesi edelliseen valikkoruutuun.







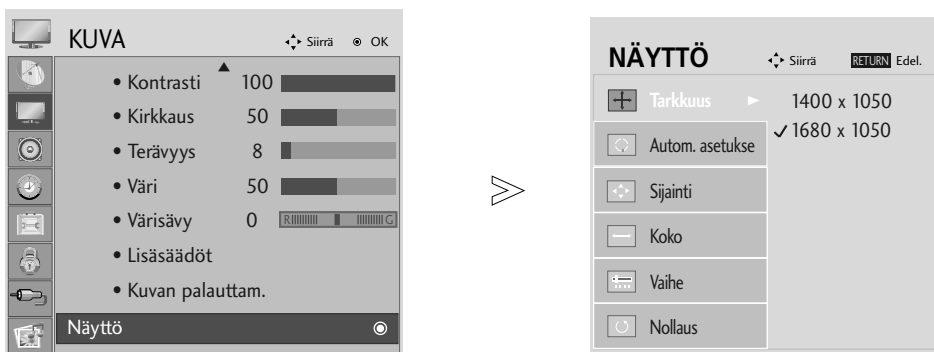

ULKOISTEN LAITTEIDEN ASENNUS

Tarkkuuden valitseminen

Voit katsoa normaalia kuvaa valitsemalla saman RGB-tilan ja PC-tilan tarkkuuden.

Tämä toiminto on käytettävissä seuraavissa tiloissa: RGB[PC]



- 1 MENU   Valitse **KUVA**.
- 2 OK   Valitse **NÄYTTÖ**.
- 3 OK   Valitse **Tarkkuus**.
- 4   Valitse haluttu tarkkuus.

- Paina MENU tai EXIT painiketta sulkeaksesi valikkoikkunan.
- Paina RETURN painiketta siirtyäksesi edelliseen valikkoruutuun.

ULKOISTEN LAITTEIDEN ASENNUS

Automaattinen asetus (vain RGB [PC] -tilassa)

Säätää automaattisesti kuvan sijainnin ja minimoi kuvan epävakauden. Säädön jälkeen, jos kuva ei vielä ole moitteeton, laite toimii oikein, mutta vaatii lisäsäätöä.

Automaattinen asetus

Tämä toiminto säätää sijainnin näytössä, kellon ja kellon vaiheen automaattisesti. Kuva poistuu näytöstä muutamaksi sekunniksi, kun asetuksia määritetään automaattisesti.

1. OSD-näytön käyttö

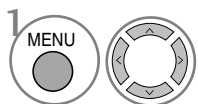
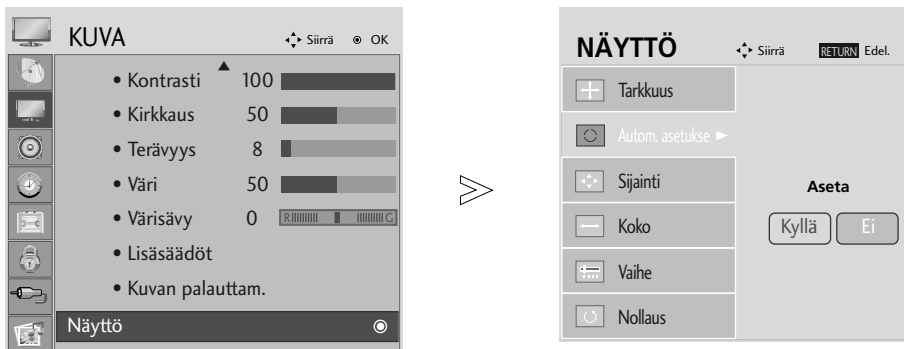

Valitse **KUVA**.

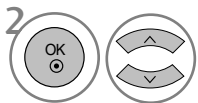

Valitse **NÄYTTÖ**.

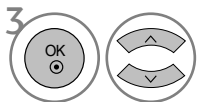

Valitse **Autom. asetukset**.

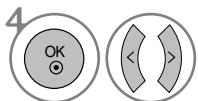

Valitse **KYLLÄ**.



Suorita **Autom. asetukset**.

- Jos kuvan sijainti ei ole vielä okei, valitse automaattisäätö uudelleen.
- Jos kuvaa on säädettävä uudelleen automaattisen säätämisen jälkeen RGB (PC) -tilassa, voit säätää **Sijainti**, **Size** tai **Vaihe**.

2. Käyttö OK (Remocon- tai control-painike)

Tämä toiminto on käytettävissä vain RGB-signaaleille.



Paina OK.

Auto aset. ► ●(OK)

- Jos et halua automaattista konfigurointia, älä paina OK ●



Paina OK.

Automaattitoiminto käynnissä
<1920 x 1080 resoluutio>



Automaattitoiminto käynnissä
optimaalisen kuvan saamiseksi
muuta resoluutio 1920 x 1080

<Muu resoluutio>

- Paina MENU tai EXIT painiketta sulkeaksesi valikkoikkunan.
- Paina RETURN painiketta siirtyäksesi edelliseen valikkoruutuun.

ULKOISTEN LAITTEIDEN ASENNUS

DDC CI(Vain RGB, DVI -tila)

DDC/CI(Display Data Channel Command Interface) on tiedonsiirtoprotokolla PC:n ja vastaanottimen välillä.

DDC/CI :n avulla on mahdollista säätää ja asettaa toimintoja PC:ltä vastaanottimen OSD-ruudun sijasta.

Vastaanotinta voidaan säätää PC:ltä kytkemällä tiedonsiirtoyhteys PC:n ja vastaanottimen väliin, kun DDC/CI on tilassa ON, ja vastaanotinta ei voida säätää PC:ltä tietoliikenteen ollessa katkaistuna PC:n ja vastaanottimen väliltä, kun DDC/CI on tilassa OFF.

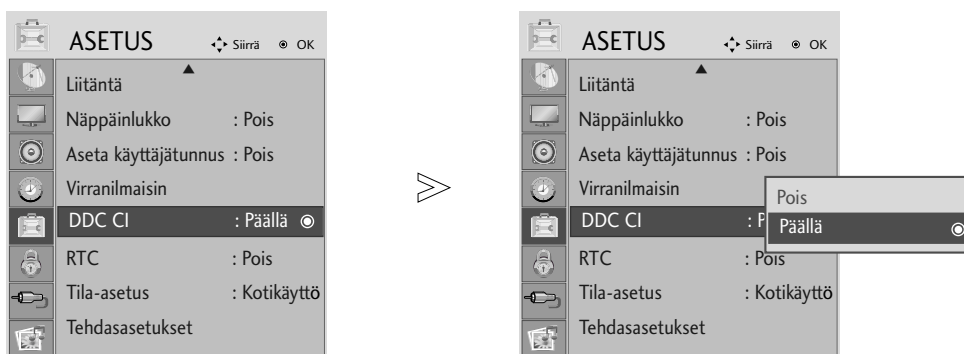

- 1 MENU Valitse ASETUS.
- 2 OK Valitse DDC/CI.
- 3 OK

- Paina MENU tai EXIT painiketta sulkeaksesi valikkoikkunan.
- Paina RETURN painiketta siirtyäksesi edelliseen valikkoruutuun.

TELEVISION KATSELU / KANAVIEN HALLINTA

KAUKOSÄÄTIMEN NÄPPÄINTOIMINNOT

Kun käytät kaukosäädintä, kohdistat se televisiossa olevaan kaukosäätimen vastaanottimeen.

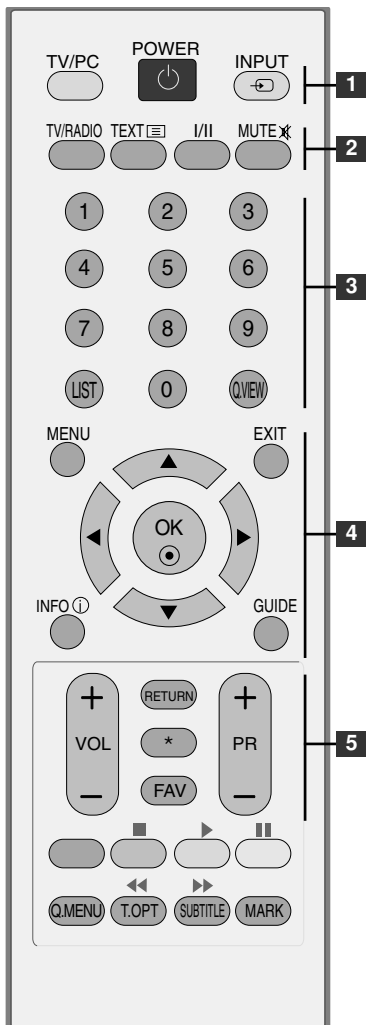

- 1** **POWER** Kytkee laitteen päälle tai pois päältä.
- TV/PC** Valitsee TV- tai PC-tilan.
Kytkee laitteeseen virran.
- INPUT** Ulkoisen lähteen moodin valinta vaihtuu vakiojärjestyksessä. Kytkee laitteen päälle.

- 2** **TV/RADIO** Valitsee radio- tai TV-kanavan.
- I/II** Valitsee äänisignaalille ulostulon. (Katso sivu 71,72)
- MUTE** Mykistää äänen tai poistaa mykistystyksen.

- 3** **Numeropainikkeet** Valitsevat ohjelman.
0~9 Valitsevat valikosta numeroidun vaihtoehdon.
- LIST** Näyttää ohjelmataulukon. (Katso sivu 41)
- Q.VIEW** Palaa viimeksi katseltuun ohjelmaan.

- 4** **MENU** Avaa valikon. (Katso sivu 30)
- EXIT** Pyyhkii kaikki ruutunäytöt.
- INFO** ⓘ Näyttää nykyisen näytön tiedot.
- GUIDE** Tuo ohjelmaoppaan näkyviin. (Katso sivu 45-47)
- PEUKALOSAUVA** (ylös/alas/vasemmalle/oikealle) Voit siirtyä näytössä näkyvissä valikoissa ja säätää asetuksia.
- OK** Vahvistaa valinnan tai näyttää nykyisen tilan.

- 5** **VOLUME UP /DOWN** Säätää äänenvoimakkuutta.
- RETURN** (takaisin) : Käyttäjä voi siirtyä yhden tason taaksepäin vuorovaikuttavissa sovelluksissa, EPG-ohjelmaoppaassa tai muussa vuorovaikutteisessa toiminnossa.
- *** EI TOIMINTO
- FAV** Näyttää valitun suosikkiohjelman. (Katso sivu 36)
- Programme UP/DOWN** Valitsee ohjelman.

TELEVISION KATSELU / KANAVIEN HALLINTA



1 **TELETEXT-** Näillä painikkeilla ohjataan tekstitelevision toimintaa.
painikkeet Lisätietoja on kohdassa 'Tekstitelevisio'.
(Katso sivu 92-94)

2 **USB-valikon** Näitä käytetään USB-toimintojen ohjaamiseen.
käyttöpainikkeet (Kuva-, musiikki- tai videoluettelo)

3 **Q.MENU** Valitsee ohjelmälähteen pikavalikon.

MARK Valitsee ohjelman tai poistaa ohjelman valinnan tallennus-
valikossa.

Paristojen asentaminen

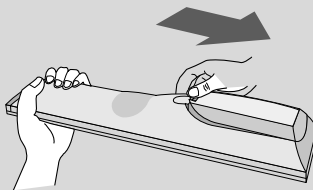

- Avaa kaukosäätimen takaosassa olevan paristolokeron kansi.
- Aseta kaksi 1,5 voltin AAA-kokoista paristoa oikeinpäin (plus- ja miinusmerkit kohdakkain). Älä sekoita vanhoja ja uusia paristoja.
- Sulje kansi.

TELEVISION KATSELU / KANAVIEN HALLINTA

TELEVISION KÄYNNISTÄMINEN

- Voit hyödyntää television ominaisuuksia, kun käynnistät sen.

- 1 Kytke ensin virtajohto oikein.
- 2 Kytke virta painamalla laitteen virtapainiketta
- 3 Paina kaukosäätimen TV/PC-näppäintä.
- 4 Aseta kanava käyttämällä PR+/--painikkeita tai kauko-ohjaimen numeropainikkeita.

Määrittysten tekemisen aloittaminen

Jos OSD-kuvaruutunäyttö (On Screen Display) näkyy ruudussa kuvana virran kytkemisen jälkeen, voit muuttaa Language (Kieli)-, Country (Maa) ja Time Zone (Aikavyöhyke) -asetuksia sekä automaattisen ohjelmahaun asetuksia.

HUOMAUTUS:

- a. Jos painikkeita ei paineta, kuvaruutunäyttö häviää automaattisesti noin 40 sekunnin kuluttua.
- b. RETURN -painikkeella voit siirtyä nykyisestä OSD-kuvaruutunäytöstä edelliseen OSD-kuvaruutunäyttöön.

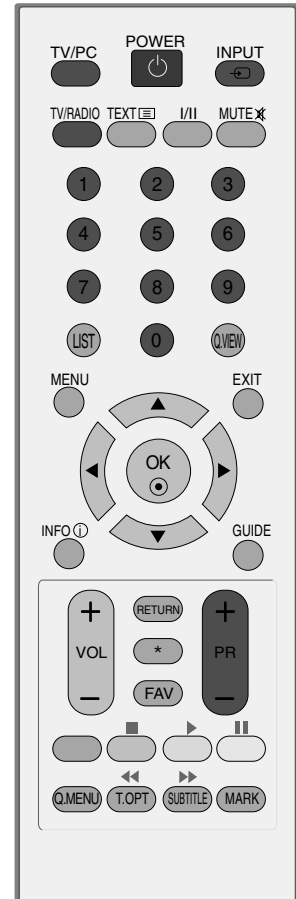

TELEVISION KATSELU / KANAVIEN HALLINTA

KANAVAN VALITSEMINEN

- 1 Valitse kanava PR + tai - -painikkeella tai numeropainikkeilla.

ÄÄNENVOIMAKKUUDEN SÄÄTÄMINEN

- 1 Säädä äänenvoimakkuus VOL + tai - -painikkeella.

Jos haluat mykistää äänen, paina **MUTE** -painiketta.

Saat äänen jälleen kuulumaan painamalla **MUTE**, **VOL +/-** -tai **I/II** painiketta.

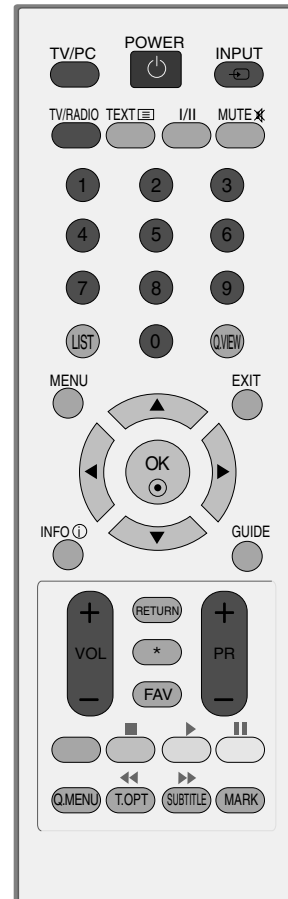







TELEVISION KATSELU / KANAVIEN HALLINTA

PIKAVALIKKO

Televisionsi -laitteesi kuvaruutunäyttö (OSD) voi poiketa hieman tässä oppaassa esitetystä. Q.Menu (Pikavalikko) on mahdollisesti usein käytettävien toimintojen valikko.

- **Kuvasuhde:** Valitsee halutun kuvasuhteen. Valitse Zoom Setting (Zoomausasetukset), -asetukseksi 14:9, Zoom, Elokuvatheaterizoomaus ja Täysi leveys Ratio (Kuvasuhde) -valikosta. Zoomausasetuksen valitsemisen jälkeen näyttö palaa pikavalikkoon.
- **Kuvatila :** Valitsee haluamasi kuvatilan.
- **Ääniasetus :** Tämän toiminnon avulla voit valita automaattisesti katsottavien kuvien kanssa parhaiten sopivan ääniyhdistelmän. Valitse haluamasi äänitila.
- **Ääni:** Valitsee äänisignaalin ulostulon.
- **Uniajastin :** Asettaa uniajastimen.
- **USB poisto :** Voit poistaa USB-laitteen valitsemalla "USB Eject"



1.   Tuo valikot näkyviin.
2.   tai  Valitse haluamasi lähde.
3. 

- Paina RETURN painiketta siirtyäksesi edelliseen valikkoruutuun.

TELEVISION KATSELU / KANAVIEN HALLINTA

NÄYTTÖVALIKOIDEN VALITSEMINEN JA SÄÄDÖT

Vastaanottimesi kuvaruutunäyttö (OSD) saattaa poiketa hieman tässä käyttöoppaassa esitetystä.

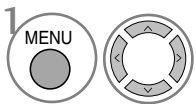
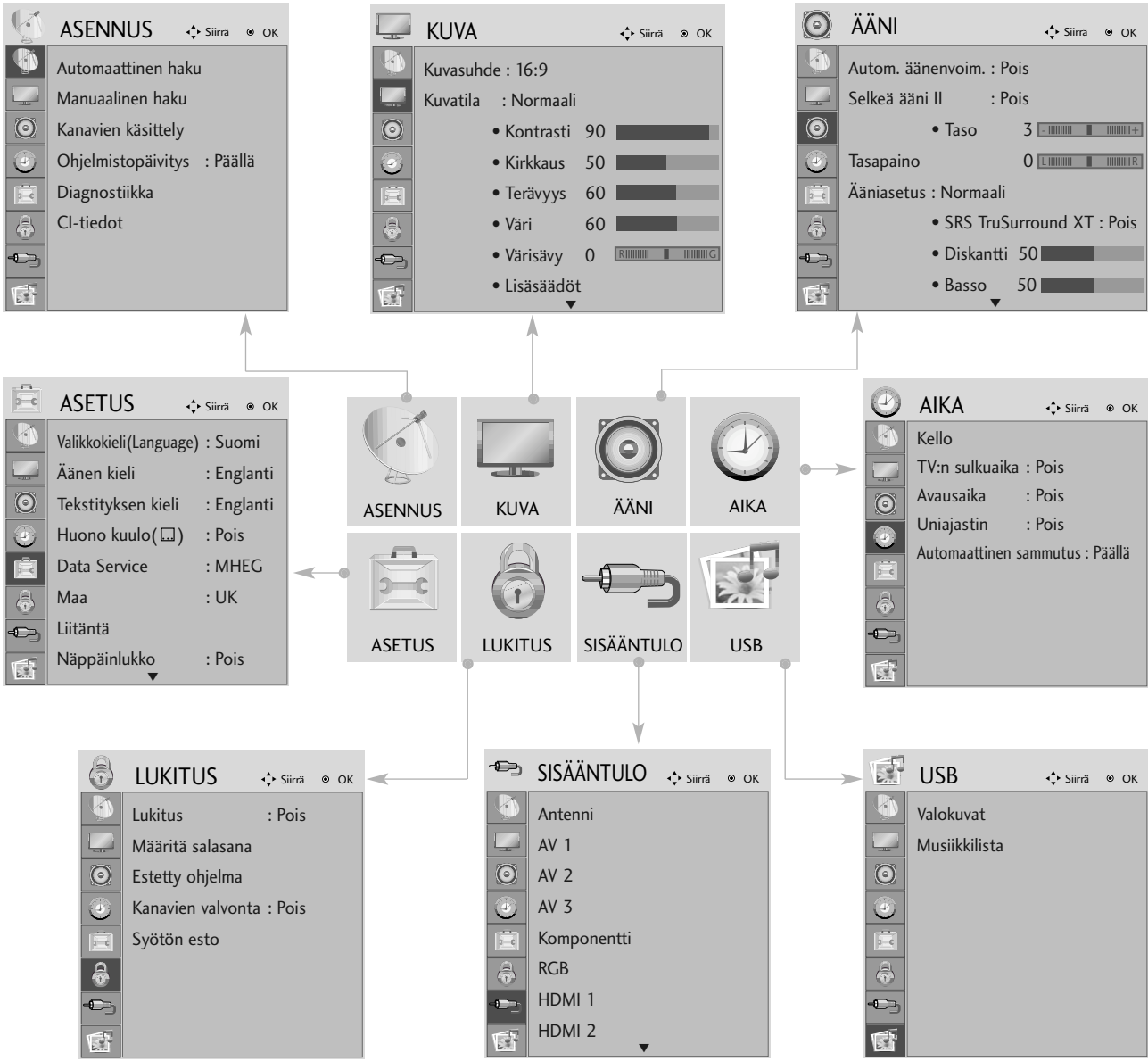

Tuo valikot näkyviin.

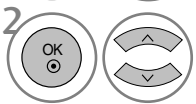

Valitse valikkokohte.



Siirry ponnahdusvalikkoon.

- Paina MENU tai EXIT painiketta sulkeaksesi valikkoikkunan.
- Paina RETURN painiketta siirtyäksesi edelliseen valikkoruutuun.

TELEVISION KATSELU / KANAVIEN HALLINTA

KANAVIEN AUTOMAATTIVIRITYS

Sen avulla voit hakea ja tallentaa kaikki ohjelmat automaattisesti.

Kun aloitat automaattisen ohjelmoinnin, kaikki aiemmin tallennetut palvelutiedot poistetaan.

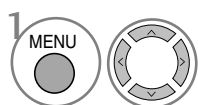
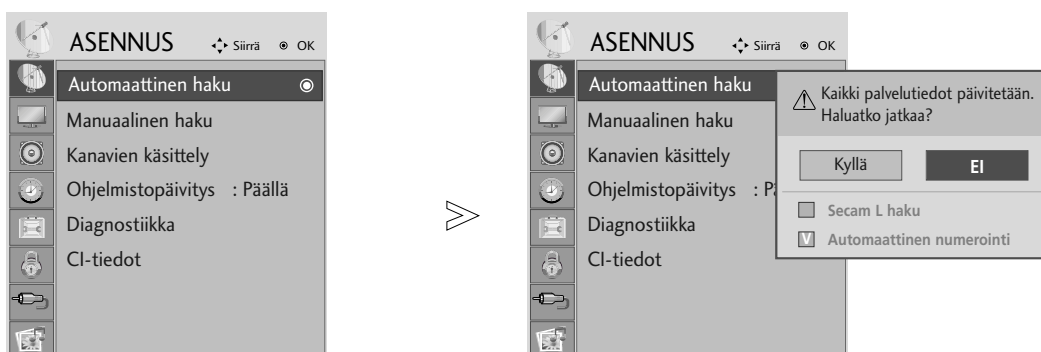

Valitse **ASENNUS**.

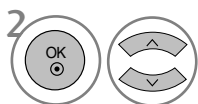

Valitse **Automaattinen haku**.

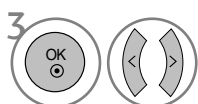

Valitse **KYLLÄ**.



Suorita **Automaattinen haku**.

- Anna nelikirjaiminen salasana **NUMEROPAINIKKEILLA Lock System 'On'** (Lukitusjärjestelmä käytössä) -tilassa.
- Jos haluat jatkaa automaattiviritystä, valitse **Kyllä** käyttämällä ◀ ▶ -painiketta. Paina sitten OK-painiketta. Jos et halua jatkaa, valitse **Ei**.





- Paina MENU tai EXIT painiketta sulkeaksesi valikkoikkunan.
- Paina RETURN painiketta siirtyäksesi edelliseen valikkoruutuun.

TELEVISION KATSELU / KANAVIEN HALLINTA

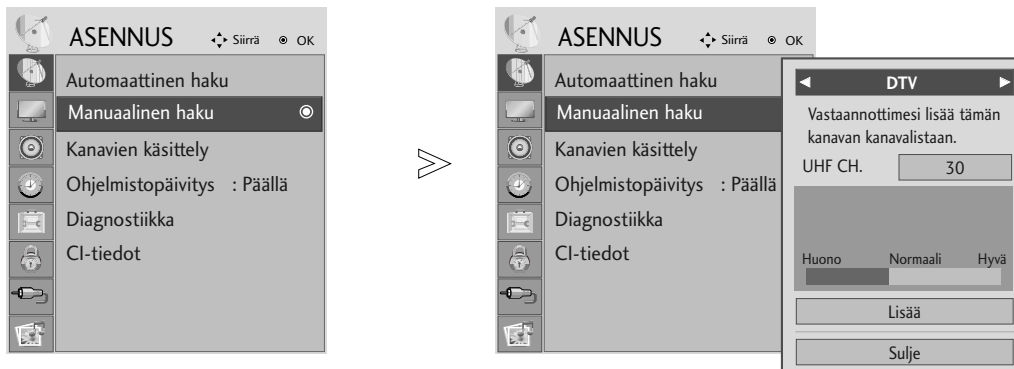
KANAVIEN KÄSIVIRITYS (DIGITAALISESSA TILASSA)

Manuaalista ohjelmanhakua käytettäessä voit lisätä ohjelmia manuaalisesti ohjelmaluetteloon.



-   Valitse **ASENNUS**.
-   Valitse **Manuaalinen haku**.
-   Valitse **DTV**.
-   Valitse haluamasi kanavanumero.

- Anna nelikirjaiminen salasana NUMEROPAINIKKEILLA **Lock System 'On'** (Lukitusjärjestelmä käytössä) -tilassa.







- Paina MENU tai EXIT painiketta sulkeaksesi valikkoikkunan.
- Paina RETURN painiketta siirtyäksesi edelliseen valikkoruutuun.

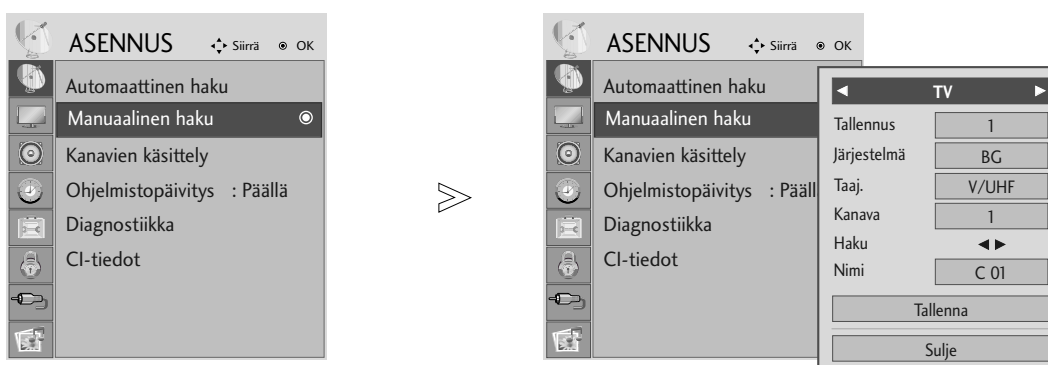







TELEVISION KATSELU / KANAVIEN HALLINTA

KANAVIEN KÄSIVIRITYS (ANALOGISESSA TILASSA)

Kanavien käsiviritys mahdollistaa kanavien virittämisen ja niiden järjestämisen haluttuun järjestykseen käsin.



- 1 MENU  Valitse **ASENNUS**.
- 2 OK  Valitse **Manuaalinen haku**.
- 3 OK  Valitse **TV**.
- 4  tai  Valitse haluamasi ohjelmanumero.
- 5  Valitse televisiojärjestelmä.

- 6   Valitse **V/UHF** tai **Kaapeli**.
- 7   tai  Valitse haluamasi kanavanumero.
- 8   Aloita **haku**.
- 9   Valitse **Tallenna**.

- Paina MENU tai EXIT painiketta sulkeaksesi valikkoikkunan.
- Paina RETURN painiketta siirtyäksesi edelliseen valikkoruutuun.

- Anna nelikirjaiminen salasana NUMEROPAINIKKEILLA **Lock System 'On'** (Lukitusjärjestelmä käytössä) -tilassa.
- **L** : SECAM L/L' (lisävaruste)
- **BG** : PAL B/G, SECAM B/G (Eurooppa/Itä-Eurooppa/Aasia/ Uusi Seelanti/Lähi-itä/Afrikka/Australia)
- **I** : PAL I/II (Iso-Britannia/Irlanti/Hongkong/Etelä-Afrikka)
- **DK** : PAL D/K, SECAM D/K (Itä-Eurooppa/Kiina/Afrikka/IVY)
- Voit tallentaa toisen kanavan toistamalla vaiheet 4–9.

TELEVISION KATSELU / KANAVIDEN HALLINTA

■ HIENOVIRITYS

Hienoviritys on yleensä tarpeen vain silloin, kun kuvanlaatu on heikko.

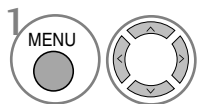

Valitse **AENNUS**.

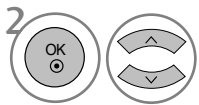

Valitse **Manuaalinen haku**.

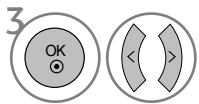

Valitse **TV**.

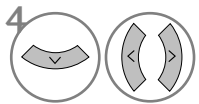

Valitse **Nimi**.

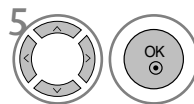

Valitse sijainti, valitse sitten toinen merkki, ja niin edelleen. Voit käyttää kirjaimia A – Z, numeroita 0 – 9, +/- ja tyhjämerkkiä.

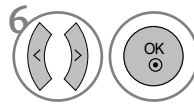

Valitse **Sulje**

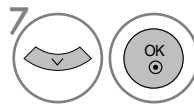

Valitse **Tallenna**

■ NIMEN ANTAMINEN KANAVALLE

Voit myös antaa jokaiselle kanavapaikalle viisimerkkisen nimen.

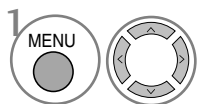

Valitse **AENNUS**.

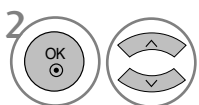

Valitse **Manuaalinen haku**.

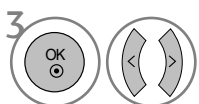

Valitse **TV**.



Valitse **Hienosäätö**.



Suorita kuvan ja äänen hienosäätö.



Valitse **Tallenna**

- Paina MENU tai EXIT painiketta sulkeaksesi valikkoikkunan.
- Paina RETURN painiketta siirtyäksesi edelliseen valikkoruutuun.

TELEVISION KATSELU / KANAVIEN HALLINTA

PROGRAMME EDIT

Jos ohjelma on määritetty ohitettavaksi, sitä ei voi valita PR + - painikkeella televisiota katseltaessa.

Jos haluat valita ohitettavaksi määritetyn ohjelman, anna sen numero NUMEROPAINIKKEILLA tai valitse se Programme edit (Ohjelmien järjestely) -valikosta.

Tämän toiminnon avulla voit ohittaa televisioon tallennettuja ohjelmia.

Vain joissakin maissa ohjelman numeroa voi muuttaa **KELTAISTA** painikkeella.

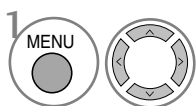
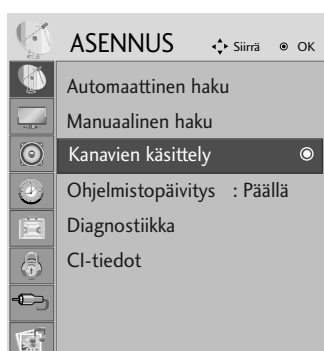

Valitse **ASENNUS**.

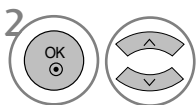

Valitse **Kanavien käsittely**.



Siirry ominaisuuteen **Kanavien käsittely**.



Valitse tallennettava tai ohitettava ohjelma.

- Anna nelikirjaiminen salasana NUMEROPAINIKKEILLA **Lock System 'On'** (Lukitusjärjestelmä käytössä) -tilassa.

- Paina MENU tai EXIT painiketta sulkeaksesi valikkoikkunan.
- Paina RETURN painiketta siirtyäksesi edelliseen valikkoruutuun.

TELEVISION KATSELU / KANAVIEN HALLINTA

DTV/RADIOTILA

■ Ohjelmapaikan ohittaminen

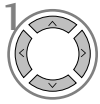

Valitse ohitettava ohjelmanumero.



Muuta ohitettu ohjelmanumero siniseksi.



Vapauta ohitettu ohjelma.

- Kun ohjelmapaikka on ohitettu, sitä ei voi valita PR + - näppäimellä kanavien normaalin selaamisen aikana. Jos haluat valita ohitetun ohjelmapaikan, anna sen numero suoraan numeronäppäimillä tai valitse se ohjelmapaikkojen järjestelyvalikon tai kanavataulukon kautta.
- Jos haluat valita ohitettavaksi määritetyn ohjelman, anna sen numero NUMEROPAINIKKEILLA tai valitse se kanavien järjestelyvalikosta tai EPG-ohjelmaoppaasta.

■ Suosikkiohjelman valitseminen



Valitse suosikkiohjelmanumerosi.

- Valittu ohjelma sisällytetään automaattisesti suosikkiohjelmien luetteloon.

TELEVISION KATSELU / KANAVIEN HALLINTA

TV-TILASSA



Tällä toiminnolla voit poistaa tai ohittaa tallennettua kanavia.

■ Auto Sort (Automaattinen lajittelu)

-  **VIHREÄ** Käynnistä Auto Sort (Automaattinen lajittelu).





• Kun Auto Sort (Automaattinen lajittelu) on kerran käynnistetty, ohjelmia ei ole enää tarpeen muokata.

■ Kanavan poistaminen



-  Valitse poistettava ohjelmanumero.
-  **PUNAINEN** Muuta poistetun ohjelman numero punaiseksi.
-  **PUNAINEN** Vapauta poistettu ohjelma.

• Valittu kanava poistetaan ja kaikki sen jälkeen tulevat kanavat siirtyvät pykälän ylöspäin.

■ Kanavan siirtäminen



-  Valitse siirrettävä ohjelmanumero.
-  **KELTAINEN**  Muuta siirretyn ohjelman numero KELTAISEKSI.
-  **KELTAINEN** Vapauta siirretty ohjelma.

■ Ohjelmapaikan ohittaminen

-  Valitse ohitettava ohjelmanumero.
-  **SININEN** Muuta ohitettu ohjelmanumero siniseksi.
-  **SININEN** Vapauta ohitettu ohjelma.

• Kun ohjelmapaikka on ohitettu, sitä ei voi valita PR + - näppäimellä kanavien normaalin selaamisen aikana.
• Jos haluat valita ohitetun ohjelmapaikan, anna sen numero suoraan numeronäppäimillä tai valitse se ohjelmapaikkojen järjestelyvalikon tai kanavataulukon kautta.

■ Suosikkiohjelman valitseminen

-   Valitse suosikkiohjelmanumerosi.

• Valittu ohjelma lisätään suosikkiohjelmien luetteloon.

TELEVISION KATSELU / KANAVIEN HALLINTA

SOFTWARE UPDATE (OHJELMISTOPÄIVITYS)

Ohjelmistopäivitys (Software Update) tarkoittaa, että ohjelmiston voi ladata maanpäällisen digitaalisen lähetyksjärjestelmän välityksellä.

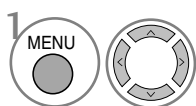
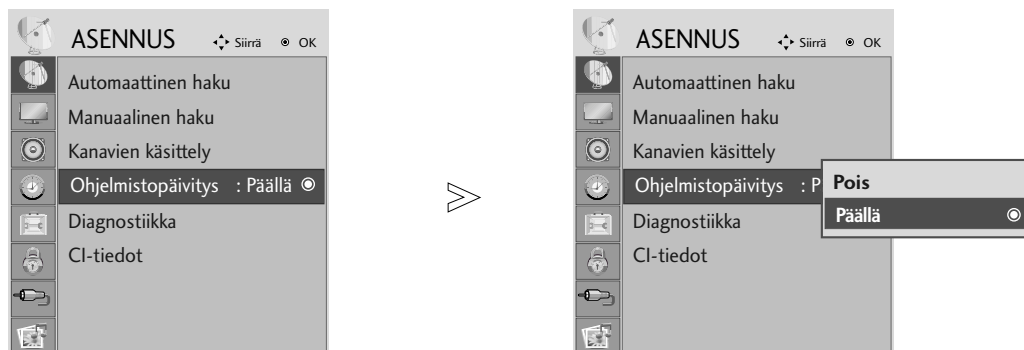

Valitse **ASENNUS**.

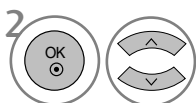

Valitse **Ohjelmistopäivitys**.

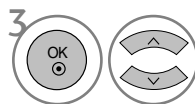

Valitse **Päällä** tai **Pois**.

• Jos valitset **Päällä**, näkyviin tulee vahvistussanoma, joka ilmoittaa, että uusi ohjelmisto on löytynyt.

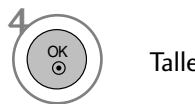

Tallenna.

* Ohjelmistopäivitystä tehtäessä

Toisinaan tiedot päivitettävän ohjelmiston siirrosta saattavat näkyä televisiossa seuraavan kaltaisessa valikossa.



Valitse ◀ ▶ -painikkeella **Kyllä**, ja seuraava ikkuna tulee näkyviin.



Kun ohjelmistopäivitys on valmis, järjestelmän käynnistymisen uudelleen kestää noin minuutin.



- Muista seuraavat asiat ohjelmistopäivityksen aikana:

- Vastaanottimen päävirtaa ei saa katkaista.
- Vastaanotinta ei saa sammuttaa.
- Antennia ei saa irrottaa.
- Ohjelmistopäivityksen jälkeen voit tarkistaa päivitetyt ohjelmiston version Diagnostics (Diagnostiikka) -valikosta.

TELEVISION KATSELU / KANAVIEN HALLINTA

DIAGNOSTICS (DIAGNOSTIIKKA) (VAIN DIGITAALISESSA TILASSA)

Tämän toiminnon avulla voit tarkastella Manufacturer (Valmistaja)-, Model/Type (Malli/tyyppi)-, Serial Number (Sarjanumero)- ja Software Version (Ohjelmistoversio) -tietoja.

Näyttää valitun MUX:n tiedot ja signaalinvoimakkuuden.

Näyttää valitun MUX:n signaalitiedot ja palvelun nimen.

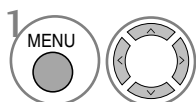
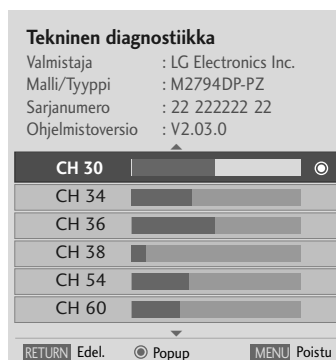
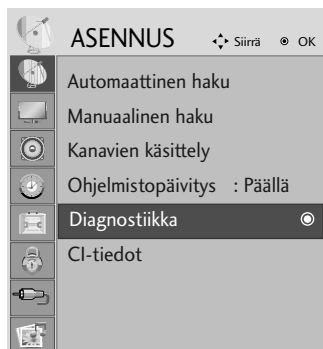

1 Valitse **ASENNUS**.

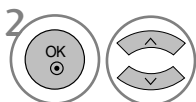

2 Valitse **Diagnostiikka**.



3 Näytä valmistaja, malli/tyyppi, sarjanumero ja ohjelmistoversio.

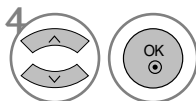

4 Näytä kanavan tiedot.

- Paina MENU tai EXIT painiketta sulkeaksesi valikkoikkunan.
- Paina RETURN painiketta siirtyäksesi edelliseen valikkoruutuun.

TELEVISION KATSELU / KANAVIEN HALLINTA

CI [COMMON INTERFACE] INFORMATION (CI-TIEDOT)

Tämän toiminnon avulla pystyt katsomaan eräitä salattuja lähetyksiä (maksullisia kanavia). Jos irrotat CI-moduulin, et pysty katsomaan maksullisia lähetyksiä.

Kun moduuli on paikallaan CI-aukossa, saat näkyviin moduulin valikon.

Hankkiaksesi moduulin ja älykortin, ota yhteys jälleenmyyjään. Älä syötä ja poista CAM-moduulia toistuvasti vastaanottimeen ja pois siitä. Se saattaa aiheuttaa toimintahäiriön. Kun käynnistät vastaanottimen CI-moduulin syöttämisen jälkeen, vastaanottimen ääni saattaa puuttua.

CI-moduuli ja älykortti voivat aiheuttaa epänormaalin kuvan.

CI (Common Interface) -toiminnon käytettävyys saattaa vaihdella maan paikallisten lähetystandardien mukaan.

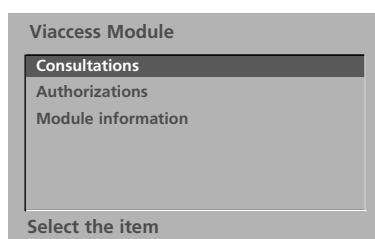
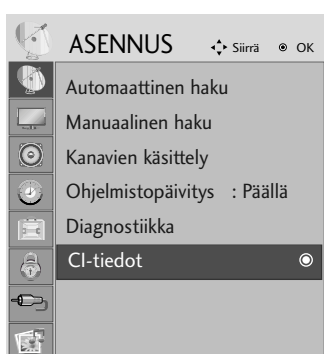

- Tämä OSD-kuvaruutunäyttö on tarkoitettu vain viitteeksi. Valikkovaihtoehdot ja ruudun asettelu ovat eri maksullisten digitaalisten palveluiden tarjoajilla erilaisia.
- Jälleenmyyjä voi tarvittaessa muuttaa CI (Common Interface) -valikkonäyttöä ja palvelua.

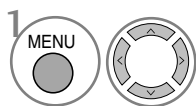

1 Valitse **ASENNUS**.

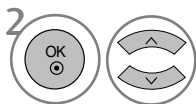

2 Valitse **CI-tiedot**.

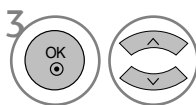

3 Valitse haluttu kohde: Kohteita ovat esimerkiksi moduulin tiedot, älykortin tiedot, kieli ja ohjelmistojen lataaminen.



4 Tallenna.

- Paina MENU tai EXIT painiketta sulkeaksesi valikkoikkunan.
- Paina RETURN painiketta siirtyäksesi edelliseen valikkoruutuun.

TELEVISION KATSELU / KANAVIEN HALLINTA

OHJELMATAULUKON NÄYTTÄMINEN

Voit tarkistaa tallennetut kanavat katsomalla kanavataulukkoa.

 Näkyy lukitun ohjelman yhteydessä.

■ Kanavataulukon katselu



Näytä PKanavalista.

- Saatat löytää muutamia sinisenä näkyviä kanavia. Ne ohitetaan automaattisesti automaattivirityksen tai ohjelmapaikkojen muokkauksen yhteydessä.
- Jotkut kanavat näkyvät ohjelmataulukossa numerolla. Niille ei ole annettu kanavan nimeä.

■ Kanavan valinta kanavataulukosta



Valitse ohjelma.



Siirry valittuun ohjelmanumeroon.



Katsomastasi ohjelman tila vaihtuu TV:stä DTV:ksi ja Radioksi.

■ Kanavataulukon selaaminen

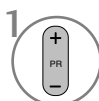

Vaihda sivua.



Palaa normaaliin television katseluun.

■ Suosikkiohjelmataulukon näyttäminen

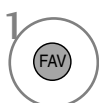

Näytä suosikkiohjelmataulukko.

TELEVISION KATSELU / KANAVIEN HALLINTA

DATA SERVICE (DATAPALVELU)

(Tämä valikko on käytettävissä vain Irlannissa.)

Tämän toiminnon avulla käyttäjät voivat valita asetukseksi **MHEG(Digita Teletext)**(Digitaalinen tekstitelevisio), tai **Teletext**(Tekstitelevisio), jos molemmat ovat käytettävissä.

Jos niistä on käytettävissä vain toinen, **MHEG** tai **Teletext** otetaan käyttöön valittuun asetukseen katsomatta.

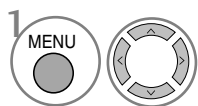
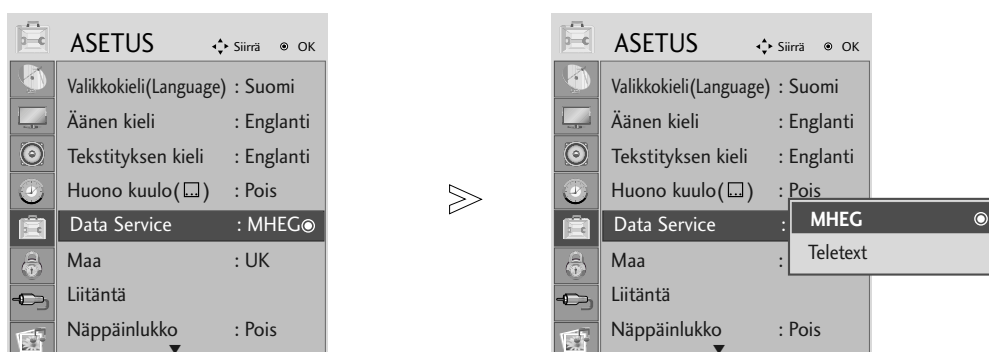

Valitse **ASETUS**.

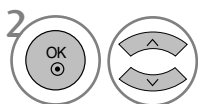

Valitse **Data Service**.

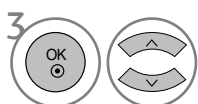

Valitse **MHEG** tai **Teletext**.



Tallenna.

- Paina MENU tai EXIT painiketta sulkeaksesi valikkoikkunan.
- Paina RETURN painiketta siirtyäksesi edelliseen valikkoruutuun.

TELEVISION KATSELU / KANAVIEN HALLINTA

LÄHDEMERKINTÄ

Valitse kunkin lähteen tunnuksen.

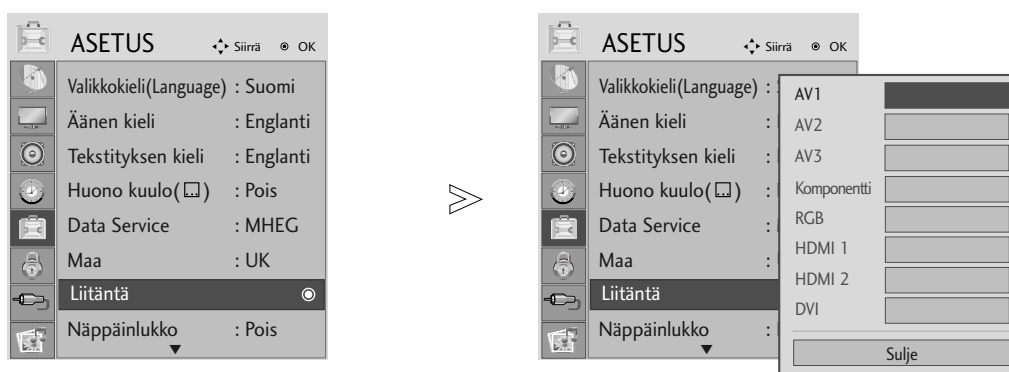

1   Valitse **ASETUS**.

2    Valitse **Liitäntä**.

3   Valitse lähde.

4  Valitse merkintä.

- Paina MENU tai EXIT painiketta sulkeaksesi valikkoikkunan.
- Paina RETURN painiketta siirtyäksesi edelliseen valikkoruutuun.

TELEVISION KATSELU / KANAVIEN HALLINTA

ALUSTETAAN (PALAUTUS TEHDASASETUKSIIN)

Tämä toiminto on käytettävissä nykyisessä tilassa.
Se kumoaa asetuksiin tehdyt muutokset.

Kun Lukitusjärjestelmän valikko on "On" -tilassa, salasanan syöttökehotus ilmestyy näkyviin.

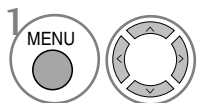
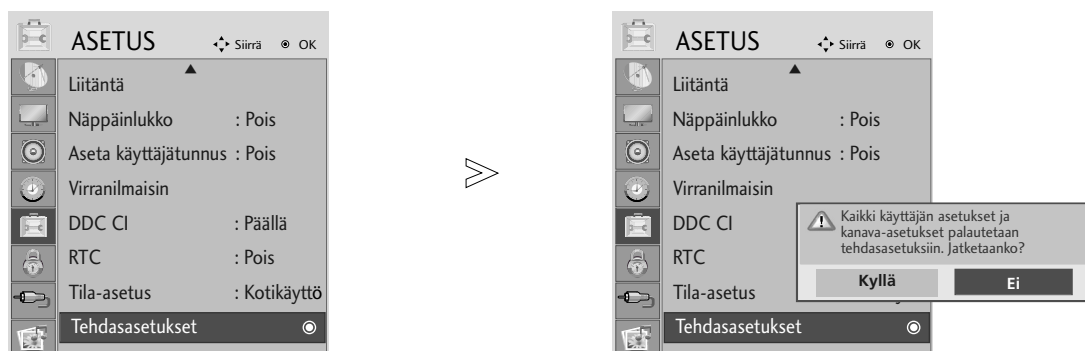

Valitse **ASETUS**.

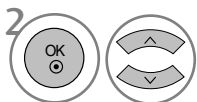

Valitse **Tehdasasetukset**.



- Paina MENU tai EXIT painiketta sulkeaksesi valikkoikkunan.
- Paina RETURN painiketta siirtyäksesi edelliseen valikkoruutuun.

SÄHKÖINEN EPG-OHJELMAOPAS (DIGITAALISESSA TILASSA)

Tässä järjestelmässä on sähköinen EPG-ohjelmaopas (Electronic Programme Guide), joka helpottaa käytettävissä olevien katseluvaihtoehtojen valintaa.

EPG-ohjelmaoppaassa on esimerkiksi tiedot televisio-ohjelmista ja kaikkien käytettävissä olevien palveluiden alkamis- ja päättymisajat. EPG-ohjelmaoppaassa on usein myös lisätietoja ohjelmista (ohjelmatietojen saatavuus ja määrä vaihtelevat kanavien mukaan).

Tätä toimintoa voi käyttää vain, kun lähettävä kanava lähettää myös EPG-tiedot.

EPG-ohjelmaoppaassa on seuraavien kahdeksan päivän ohjelmatiedot.

EPG-oppaan käytön aloitus ja lopetus



Ota EPG käyttöön tai poista se käytöstä.

Ohjelmaopas

1 YLE TV1		06 Mar.		06 Maa. 2006 15:09	
KAIKKI		14:00	15:00		
1	YLE TV1	Ei tietoja		Kungskonsumente	
2	YLE TV2	Ei tietoja		TV2: Farnen	Ei tietoja
4	TV..	Ei tietoja			
5	YLE FST	Ei tietoja			
6	CNN	Ei tietoja			
8	YLE24	...	Ei tietoja	...	Tänään otsikoissa

TV/RADIO Radio FAV Suosikki INFO Tiedot Kanavan vaihto
● Tila ● Päiväys ● schedule ● Ajustuslista

Ohjelman valitseminen



tai



Valitse haluamasi ohjelma.



Näytä valittu ohjelma.

SÄHKÖINEN EPG-OHJELMAOPAS (DIGITAALISESSA TILASSA)

Painikkeen toiminto ohjelmaoppaan NOW/NEXT (NYT/SEURAAVA) -tilassa



EPG-tilan vaihtaminen



Siirtyminen Timer Record/Remind (Ajastintallennus/muistutus) -asetustilaan



Siirtyminen Timer Record/Remind (Ajastintallennus/muistutus) -luettelotilaan



Siirry valittuun ohjelmaan.



NOW (NYT) tai NEXT (SEURAAVA) -ohjelman valinta



Televisio-ohjelman valinta



Siirtyminen sivun loppuun ja alkuun



tai  EPG-ohjelmaoppaan poistaminen käytöstä



Televisio- tai radio-ohjelman valitseminen



Tarkat tiedot näkyviin ja pois näkyvistä

Painikkeen toiminto 8 Days Guide (ohjelmaoppaan 8 päivän tilassa) -tilassa



EPG-tilan vaihtaminen



Siirtyminen Date (Päivämäärä) -asetustilaan



Siirtyminen Timer Record/Remind (Ajastintallennus/muistutus) -asetustilaan



Enter Timer Record/Remind list mode.



Siirry valittuun ohjelmaan.



NOW (NYT) tai NEXT (SEURAAVA) -ohjelman valinta



Televisio-ohjelman valinta



Siirtyminen sivun loppuun ja alkuun



tai  EPG-ohjelmaoppaan poistaminen käytöstä



Televisio- tai radio-ohjelman valitseminen



Tarkat tiedot näkyviin ja pois näkyvistä

Painikkeen toiminto Date Change (Päivämäärän muuttaminen) -tilassa



Date (Päivämäärä) -asetustilan poistaminen käytöstä



Siirtyminen valittuun päivämäärään



Päivämäärän valinta



Date (Päivämäärä) -asetustilan poistaminen käytöstä



tai  EPG-ohjelmaoppaan poistaminen käytöstä

SÄHKÖINEN EPG-OHJELMAOPAS (DIGITAALISESSA TILASSA)

Painikkeen toiminto Extended Description (Pidempi kuvaus) -ruudussa



Teksti ylös-/alaspäin



Siirtyminen Timer Record/Remind (Ajastintallennus/muistutus) -asetustilaan



Tarkat tiedot näkyviin ja pois näkyvistä



tai



EPG-ohjelmaoppaan poistaminen käytöstä

Painikkeen toiminto Record/Remind (Tallennus/muistutus) -asetustilassa

- Tämä toiminto on käytettävissä vain, kun 8-nastaista tallennussignaalia käyttävä tallennuslaite on kiinnitetty SCART-kaapelilla DTV-OUT-lähtöliitäntään.



Siirtyminen Guide (Opas)- tai Timer (Ajastin) -luettelotilaan



Timer Record/Remind (Ajastintallennus /muistutus) -asetuksen tallentaminen



Valitse Type (Tyyppi), Service (Palvelu), Date (Päivämäärä) tai Start/End Time (Alkamis- ja päättymisaika)



Toiminnon asetus

Painikkeen toiminta Schedule List (Ajoitettu luettelo) -tilassa



Uuden Manual Timer (Manuaalinen ajastin)-asetustilan lisääminen



Siirry Schedule List (Ajoitettu luettelo) -muokkaustilaan



Valitun kohteen poistaminen



Siirtyminen Guide (Opas) -tilaan



Valitse Schedule List (Ajoitettu luettelo).

KUVAN HALLINTA

KUVAN KOON (KUVASUHTEEN) HALLINTA

Valittavissa on useita kuvasuhdeasetuksia; 16:9, Vain haku, Alkuperäinen, 4:3, 14:9, Zoom ja Elokvazzomaus, Täysi leveys.

Jos paikallaan pysyvä kuva jää kuvaruutuun pitkäksi ajaksi, se voi palaa kiinni ja olla aina näkyvissä

Voit säätää suurennussuhdetta ▲ ▼ -painikkeen avulla.

Tämä toiminto edellyttää signaalia.

- Voit myös säätää kuvasuhdetta RATIO OSD - näytössä.
- Zoomausasetuksia voi säätää kuvasuhdevalikon 14:9, Zoom ja Elokvazzomaus -valintojen avulla

• 16:9

Seuraavan valinnan avulla voit säätää kuvaa suorassa suhteessa vaakasuunnassa siten, että kuva täyttää koko kuvaruudun. Tästä on hyötyä katseltaessa DVD-elokuvia, joiden kuvasuhde on 4:3.



• 4:3

Seuraava valinta näyttää kuvan alkuperäisessä 4:3-tahosuhteessa siten, että vasemmassa ja oikeassa laidassa näkyy harmaa reunus.



KUVAN HALLINTA

- **Alkuperäinen**

Kun televisio vastaanottaa laajakuvaisignaalia, signaali muutetaan automaattisesti lähetettäväksi kuvamuodoksi.

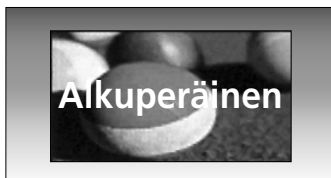

- **14:9**

Voit katsella kuvasuhde 14:9 tai tavallista TV-kuvaa tällä kuvasuhteella. Kuvasuhde 14:9 näkyy sellaisenaan, mutta kuvasuhdetta 4:3 venytetään ylös ja alas sekä oikealle ja vasemmalle, jotta koko 14:9-ruutu täyttyy.



- **Zoom**

Seuraavan valinta näyttää kuvan muuttumattomana siten, että kuva täyttää koko kuvaruudun. Kuvan ylä- ja alaosa kuitenkin rajautuvat pois näkyvistä.



- **Elokuvazzomaus**

Elokuvazzomaus -asetus levittää kuvaa sivusuunnassa ja leikkaa sitä pystysuunnassa. Tämä kuva-asetus on kompromissi kuvasuhteen muuttamisen ja ruudun täyttämisen välillä.



- **Vain haku**

Seuraava valinta antaa parhaan kuvan laadun menettämättä mitään alkuperäisestä kuvasta korkeimmalla resoluutiolla.

Huomautus: Jos alkuperäisessä kuvassa on kohinaa, se näkyy kuvan reunalla.

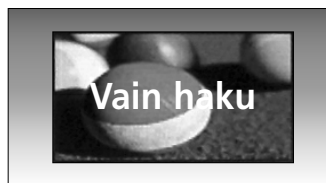

- **Täysi leveys**

Kun televisio vastaanottaa laajakulmasignaalin, voit säätää kuvaa suorassa suhteessa vaakasuunnassa tai pystysuunnassa siten, että kuva täyttää koko näytön.

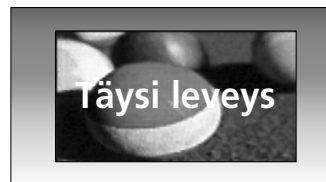

! HUOMAUTUS

- ▶ Komponenttivideokuva katseltaessa (alle 720p) valittavissa ovat kuvasuhdevalinnat 16:9 (laajakuva), 4:3, 14:9, Zoom ja Elokuvazzomaus.
- ▶ Voit valita 4:3 tai 16:9 (Laajakuva) vain RGB/DVI-moodissa.
- ▶ HDMI/komponenttitilassa (yli 720 p) **Vain haku** on käytettävissä.
- ▶ Voit valita Original (Alkuperäinen) -kuvasuhteen vain Britannian tekstitelevisiossa (MHEG-5).

KUVAN HALLINTA

ESIMÄÄRITETYT KUVAN ASETUKSET

Kuvatilan esiasetukset

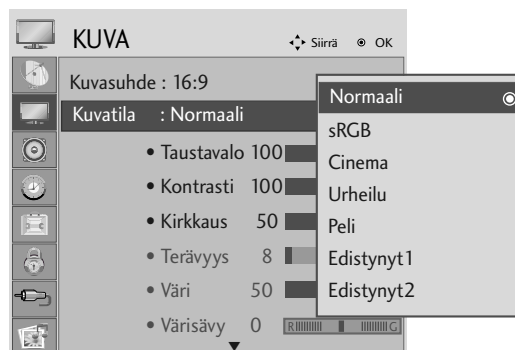

<RGB,DVI -moodi>

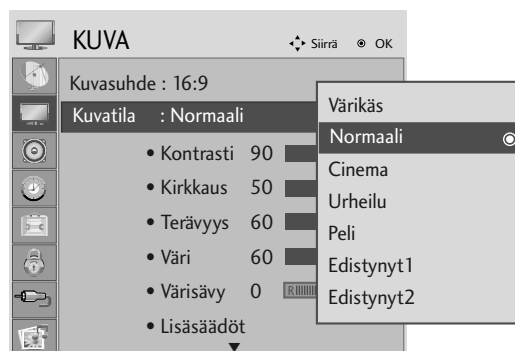

<Muu moodi>

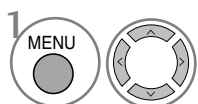

1 Valitse **KUVA**.

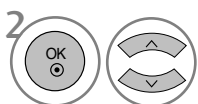

2 Valitse **Kuvatila**.

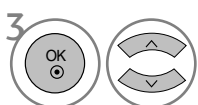

3 Valitse haluamasi kuva-arvo.

- Kuvamoodi -toiminto säättää vastaanottimeen parhaan kuvan. Valitse oikea esiasetusarvo Kuvamoodi valikosta ohjelmakategorian mukaan.



- Paina MENU tai EXIT painiketta sulkeaksesi valikkoikkunan.
- Paina RETURN painiketta siirtyäksesi edelliseen valikkoruutuun.

KUVAN HALLINTA

Automaattinen värisävyn säätö (Lämmin/Normaali/Kylmä)

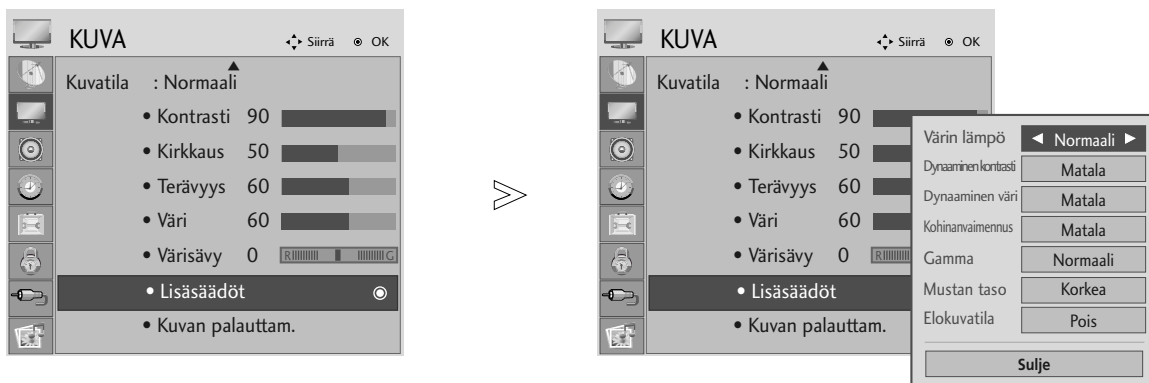
Valitse jokin kolmesta automaattisesta värin säädöstä. Aseta Lämmin korostaaksesi lämpimiä värejä, kuten punaista, tai aseta kylmä saadaksesi värit näkymään vähemmän voimakkaina ja sinisempinä.

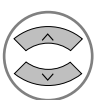
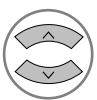

-   Valitse **KUVA**.
-   Valitse **Lisäsäädöt**.
-   Select **Värin lämpö**.
-  Valitse **Kylmä, Normaali** tai **Lämmin**.

- Paina MENU tai EXIT painiketta sulkeaksesi valikkoikkunan.
- Paina RETURN painiketta siirtyäksesi edelliseen valikkoruutuun.

KUVAN HALLINTA

Automaattinen värisävyn säätö (6500K/9300K) (Vain RGB,DVI -moodi)

Edistynyt hallintavalikko poistuu käytöstä, kun kuvamoodi on sRGB.

Valitse jompikumpi kahdesta automaattisesta värin säädöstä.

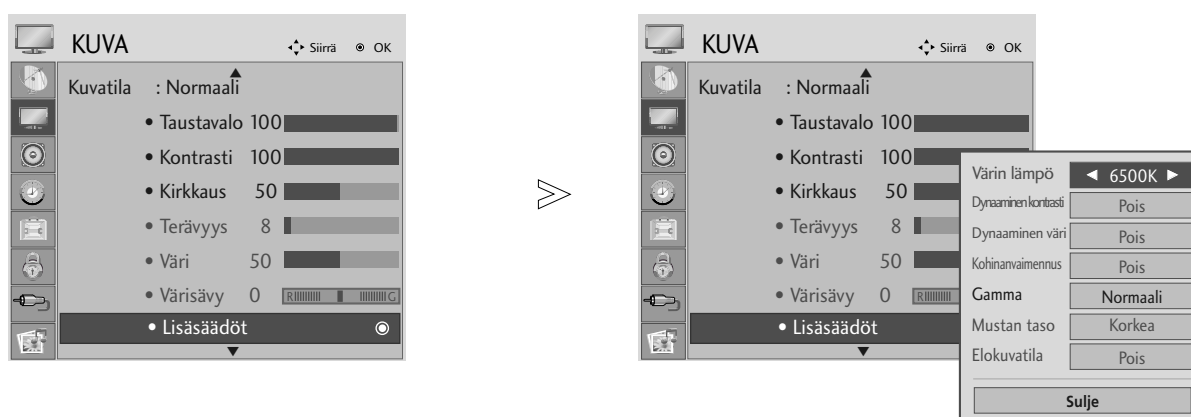

- 1   Valitse **KUVA**.
- 2   Valitse **Lisäsäädöt**.
- 3   Valitse **Värin lämpö**.
- 4  Valitse joko **6500K** tai **9300K**.

- Paina MENU tai EXIT painiketta sulkeaksesi valikkoikkunan.
- Paina RETURN painiketta siirtyäksesi edelliseen valikkoruutuun.

KUVAN HALLINTA

MANUAALINEN KUVIEN SÄÄTÖ

Kuvatila - Käyttäjän asetus

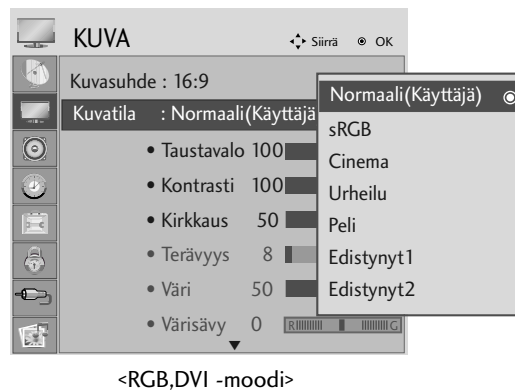

<RGB,DVI -moodi>

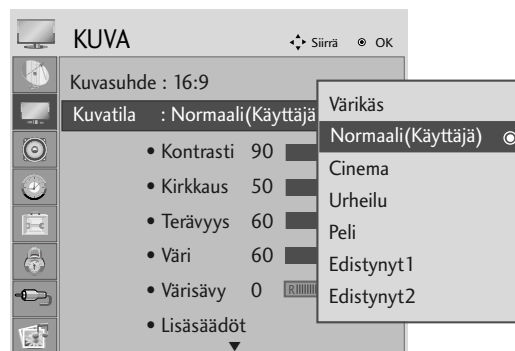

<Muu moodi>

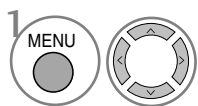

Valitse **KUVA**.

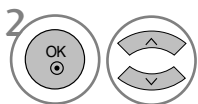

Valitse **Kuvatila**.

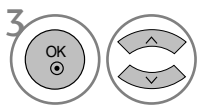

Valitse haluamasi kuva-arvo.

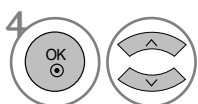

Valitse **Kontrasti, Kirkkaus, Terävyys, Väri** tai **Värisävy**.

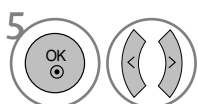

Tee tarvittavat muutokset.

- Paina MENU tai EXIT painiketta sulkeaksesi valikkoikkunan.
- Paina RETURN painiketta siirtyäksesi edelliseen valikkoruutuun.

! HUOMAUTUS

- ▶ Et voi säätää väriä, terävyyttä tai värisävyä RGB, DVI -moodissa.

KUVAN HALLINTA

KUVANPARANNUSTEKNIikka

Dynaaminen kontrasti

Kontrastiksi valitaan automaattisesti paras asetus heijastuksen kirkkauden mukaan.

Dynaaminen väri

Säätää heijastuksen väriä automaattisesti värien toistamiseksi mahdollisimman luonnollisina.

Kohinanvaimennus

Kohinaa poistetaan niin paljon, että alkuperäinen kuva ei häiriinny.

Gamma

Korkeat gamma-arvot tuottavat vaaleita kuvia ja matalat gamma-arvot tuottavat suurikontrastisia kuvia.

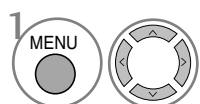
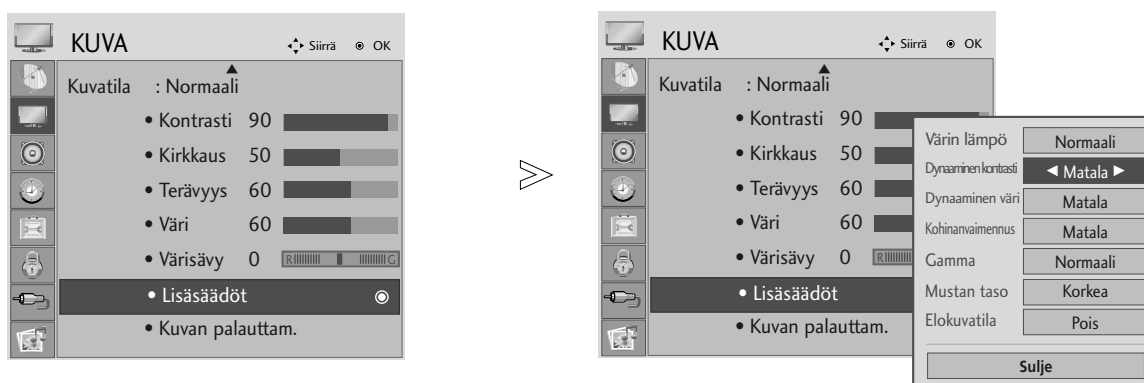

Valitse **KUVA**.

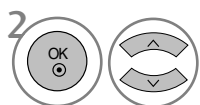

Valitse **Lisäsäädöt**.

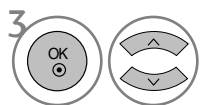

Valitse **Dynaaminen kontrasti, Dynaaminen väri, Kohinanvaimennus tai Gamma**.



Valitse your desired Source.

- Paina MENU tai EXIT painiketta sulkeaksesi valikkoikkunan.
- Paina RETURN painiketta siirtyäksesi edelliseen valikkoruutuun.







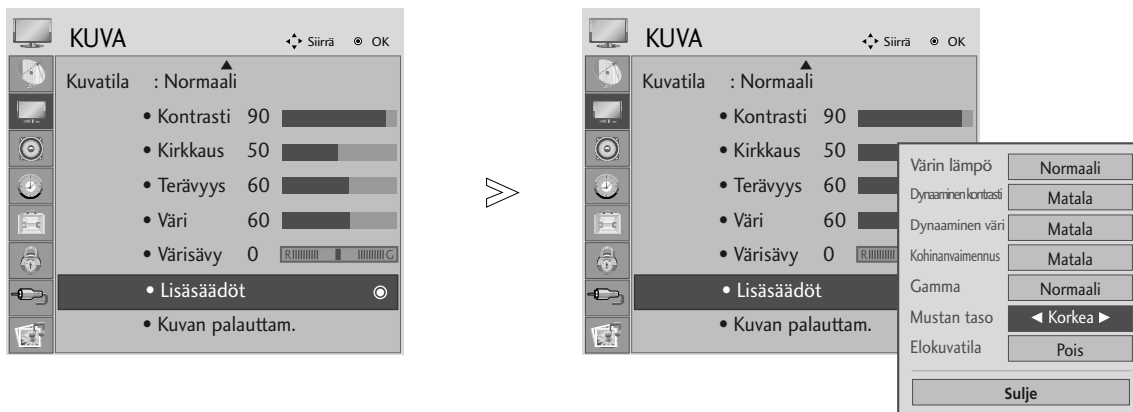

KUVAN HALLINTA

ADVANCED-BLACK (DARKNESS) LEVEL (MUSTAN (TUMMUUS)TASON LISÄASETUKSET)

Kun katselet elokuvaa, tämä toiminto säätää vastaanottimeen parhaan kuvanlaadun.

Tämä toiminto on käytettävissä AV (NTSC-M), HDMI tai Component .



- 1 MENU   Valitse **KUVA**.
- 2   Valitse **Lisäsäädöt**.
- 3   Valitse **Mustan taso**.
- 4   Valitse **Matala** tai **Korkea**.

- **Matala:** Näytön heijastus tulee tummemmaksi.
- **Korkea:** Näytön heijastus tulee kirkkaammaksi.

- Paina MENU tai EXIT painiketta sulkeaksesi valikkoikkunan.
- Paina RETURN painiketta siirtyäksesi edelliseen valikkoruutuun.

! HUOMAUTUS

- ▶ Jos tulo ei ole AV(NTSC-M), HDMI tai komponentti, tämä toiminto asetetaan auto-tilaan.
- ▶ Auto-tilassa käyttäjä ei voi suoraan muuttaa asetuksia.
- ▶ **Auto (Automaattinen)** : Tarkistaa näytön mustatason ja valitsee sen asetukseksi automaattisesti High tai Low.







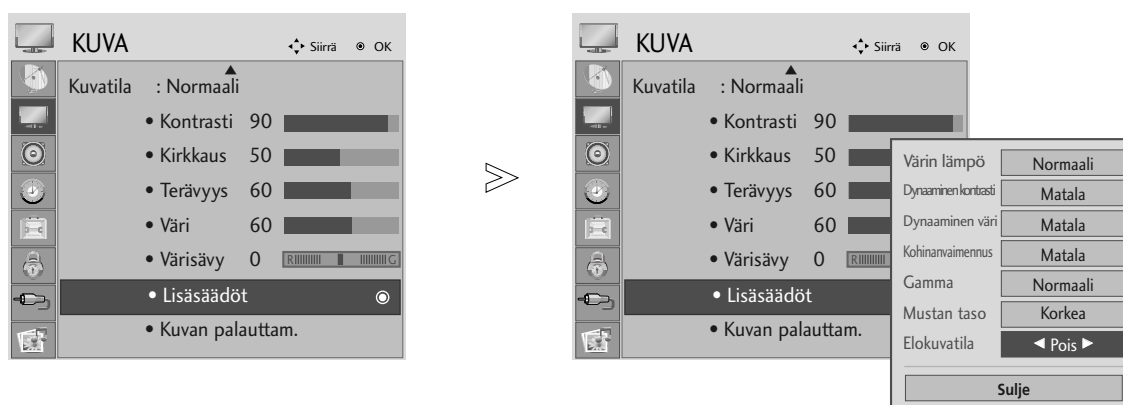

KUVAN HALLINTA

LISÄASETUKSET - FILM MODE (FILMITILA)

Parhaan kuvalaadun asettaminen elokuvien katselua varten.

Tämä ominaisuus on käytettävissä katsottaessa tv-lähetyksiä sekä TV, AV ja Komponentti 480i/576i/1080i-tilassa.



- 1   Valitse **KUVA**.
- 2   Valitse **Lisäsäädöt**.
- 3   Valitse **Elokuvatila**.
- 4   Valitse **Päällä** tai **Pois**.









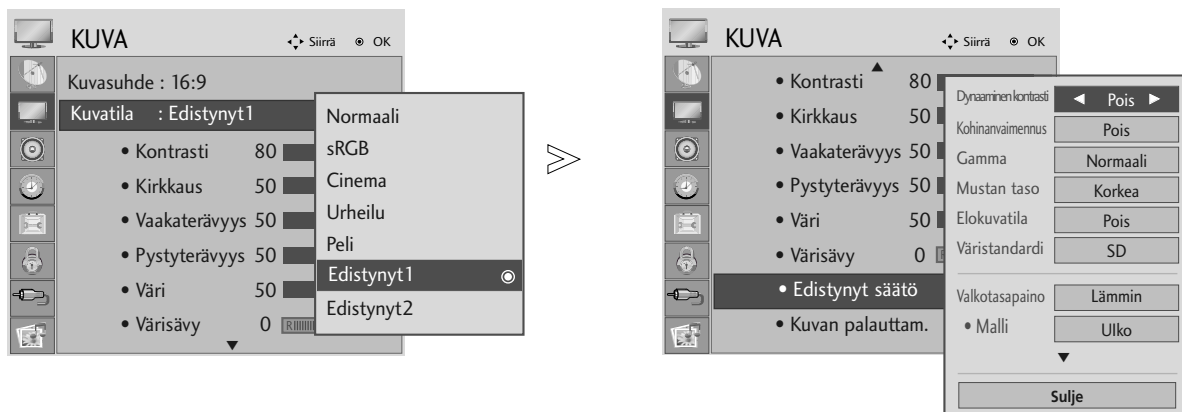

- Paina MENU tai EXIT painiketta sulkeaksesi valikkoikkunan.
- Paina RETURN painiketta siirtyäksesi edelliseen valikkoruutuun.

KUVAN HALLINTA

Kuva-asetusten lisävalinnat

Expert1- ja Expert2-valinnat tarjoavat lisävaihtoehtoja kuvan säätämiseen mahdollisimman hyväksi. Videokuvan asetuksia voi hienosäätää esimerkiksi jollekin erityiselle videomateriaalille sopivaksi; tällöin kyseisen asetus ei välttämättä sovellu kaiken videomateriaalin katseluun.



-   Valitse **KUVA**.
-   Valitse **Lisäsäädöt**.
-   Valitse **Edistynyt1** tai **Edistynyt2**.
-   Valitse **Edistynyt säätö**.
-   Valitse haluamasi lähde.
-  Tee tarvittavat säädöt.

- Paina MENU tai EXIT painiketta sulkeaksesi valikkoikkunan.
- Paina RETURN painiketta siirtyäksesi edelliseen valikkoruutuun.

KUVAN HALLINTA

<p>Dynaaminen kontrasti (Pois/Matala/Korkea)</p>	<ul style="list-style-type: none"> ■ Säättää kontrastia pitääkseen sen parhaalla mahdollisella tasolla näytön kirkkauden mukaan. Sävyjyrkkyyden tarkkuutta parannetaan vaaleiden kohtien vaalennuksen ja tummien kohtien tummennuksen avulla. Tämä toiminto viittaa dynaamiseen kontrastiin ja parantaa kontrastisäädöillä saavutettavaa läsnäolon tunnetta käyttämällä himmennystä ja muita tulosignaaleja.
<p>Kohinanvaimennus (Pois/Matala/Normaali/Korkea)</p>	<ul style="list-style-type: none"> ■ Vähentää näytön kohinaa heikentämättä kuvan laatua. Tätä toimintoa käytetään myös toistuvan kohinan ja MPEG-kohinan vähentämiseen (Mosquito/Block).
<p>Gamma (Matala/Normaali/Korkea)</p>	<ul style="list-style-type: none"> ■ Voit säätää kuvan tummien ja keskiharmaiden alueiden kirkkautta. <ul style="list-style-type: none"> • Matala: Kirkasta kuvan tummia ja keskiharmaita alueita. • Normaali: Käytä kuvan alkuperäistä sävyjyrkkyyttä. • Korkea: Tummena kuvan tummia ja keskiharmaita alueita.
<p>Mustan taso (Matala/Korkea)</p>	<ul style="list-style-type: none"> • Matala: Näytön heijastus tulee tummemmaksi. • Korkea: Näytön heijastus tulee kirkkaammaksi. • Automaattinen : Tarkistaa näytön mustatason ja valitsee sen asetuksiksi automaattisesti Korkea tai Matala. ■ Saa näytön tummat kohdat näyttämään entistä tummemmilta. Aseta näytön mustan taso oikein. Tämä toiminto on käytettävissä AV (NTSC-M), S-Video (NTSC-M), HDMI tai Komponentti. Tätä toimintoa käytettäessä voit valita Matala tai Korkea seuraavissa tiloissa: AV(NTSC-M), HDMI tai Component. Muussa tapauksessa Mustan taso -asetukseksi valitaan Automaattinen.
<p>Elokuvatila (Päällä/Pois)</p>	<ul style="list-style-type: none"> ■ Saa filmille tallennetut videoleikkeet näyttämään entistä luonnollisemmilta. Tämä ominaisuus on käytettävissä katsottaessa tv-lähetyksiä sekä TV, AV ja Komponentti 480i/576i/1080i-tilassa.
<p>Väristandardi (SD/HD)</p>	<ul style="list-style-type: none"> ■ Valitse värialueen kansainvälinen standardi, jota haluat käyttää, kun värialueasetukseksi on valittu Normaali. • SD: Lisää värien tarkkuutta säätämällä lähtevän kuvan EBU (European Broadcasting Union) Colour Coordinate Standard -standardin mukaiseksi. • HD: Lisää värien tarkkuutta säätämällä lähtevän kuvan ITU.BT-709 (High Definition Signal International Colour Coordinate Standard) -standardin mukaiseksi
<p>Valkotasapaino (Normaali/Lämmin/Kylmä)</p>	<ul style="list-style-type: none"> ■ Valkotasapaino (Normaali/Lämmin/Kylmä) <ul style="list-style-type: none"> • Säädä valkotasapainoa. ■ Malli (Sisä/Ulko) <ul style="list-style-type: none"> • Päätä, haluatko käyttää sisämallia vai ulkomallia valkotasapainoa säädettäessä. ■ Punainen vahvistus/Vihreän vahvistus/Sinisen vahvistus <ul style="list-style-type: none"> • Säädä korkean tason valkotasapainoa. ■ Punainen Siirtymä/Vihreä Siirtymä/Sininen Siirtymä <ul style="list-style-type: none"> • Säädä matalan tason valkotasapainoa.
<p>Värienhallintajärjestelmä</p>	<ul style="list-style-type: none"> ■ Väri (Punainen/Vihreä /Sininen/Keltainen/Syaani/Magenta) <ul style="list-style-type: none"> • Säädä värikylläisyyttä aluekohtaisesti. ■ Sävy (Punainen/Vihreä /Sininen/Keltainen/Syaani/Magenta) <ul style="list-style-type: none"> • Säädä värisävyä aluekohtaisesti.

KUVAN HALLINTA

KUVAN ASETUSTEN PALAUTUS

Valittujen kuvatilojen tehdasasetukset palautetaan.

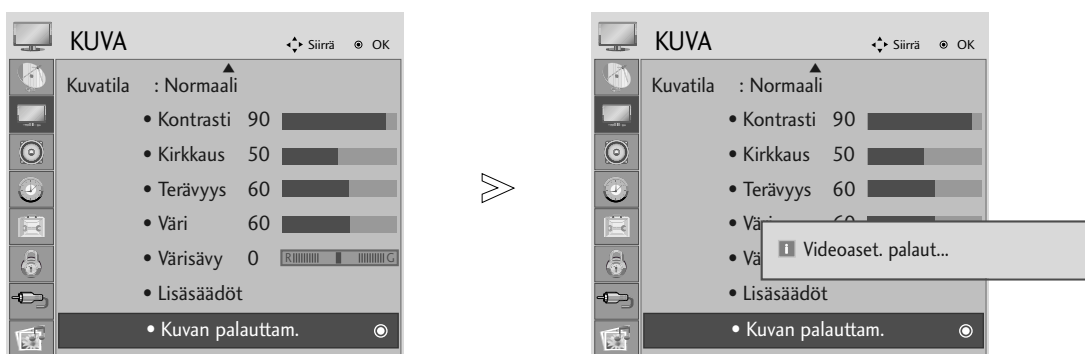

-   Valitse **KUVA**.
-   Valitse **Kuvan palauttam..**
-  Alusta säädetty arvo.

- Paina MENU tai EXIT painiketta sulkeaksesi valikkoikkunan.
- Paina RETURN painiketta siirtyäksesi edelliseen valikkoruutuun.

KUVAN HALLINTA

RTC(Vasteajan säätö)

- ODC (Yliajan säätö)

- BDI (Mustan datan lisäys)

Tämä valinta voi pienentää LCD- näytön vasteaikaa tai LCD-näytön jälkikuvaa.

ODC-valinta kytkee vasteajan säädön käyttöön.

BDI-valinta poistaa jälkikuvan.

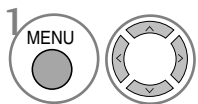
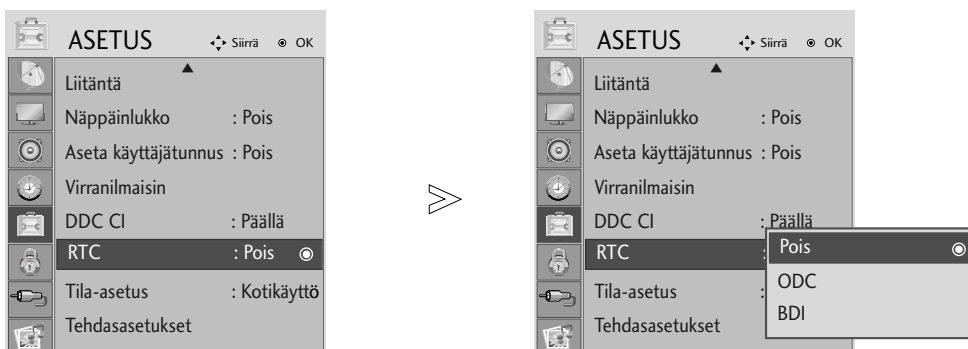

Valitse **ASETUS**.

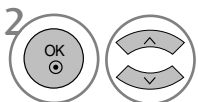

Valitse **RTC**.



- Paina MENU tai EXIT painiketta sulkeaksesi valikkoikkunan.
- Paina RETURN painiketta siirtyäksesi edelliseen valikkoruutuun.

! HUOMAUTUS

► BDI Asetus

Kun olet valinnut toiminnon BDI, voit valita taustavalotoiminnon OSD- kuvassa.

Voit nähdä välkkymisen ja tummia kuvia mutta tämä on alkuperäinen BDI- toiminnon ominaisuus.

KUVAN HALLINTA

TILA-ASETUS

Suosittellemme television asettamista Kotikäyttö -tilaan, joka takaa parhaan mahdollisen kuvanlaadun kotiympäristössä.

Demo tila on paras asetus käytettäväksi myymälässä.

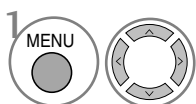
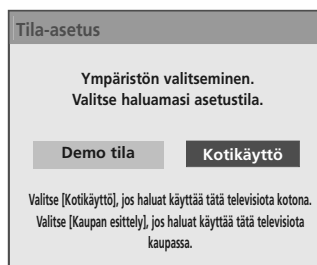
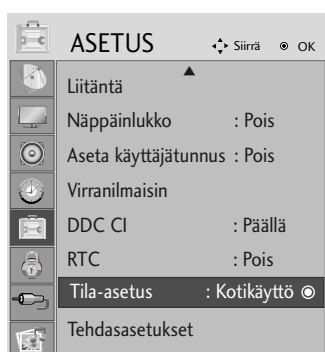

Valitse **ASETUS**.

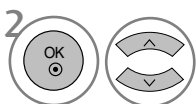

Valitse **Tila-asetus**.



- Paina MENU tai EXIT painiketta sulkeaksesi valikkoikkunan.
- Paina RETURN painiketta siirtyäksesi edelliseen valikkoruutuun.

ÄÄNEN JA KIELEN HALLINTA

AUTO VOLUME LEVELER (ÄÄNEN AUTOMAATTINEN SÄÄTÖ)

Äänen automaattinen säätö pitää kanavien äänenvoimakkuuden samana, vaikka vaihtaisitkin ohjelmaa.

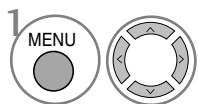
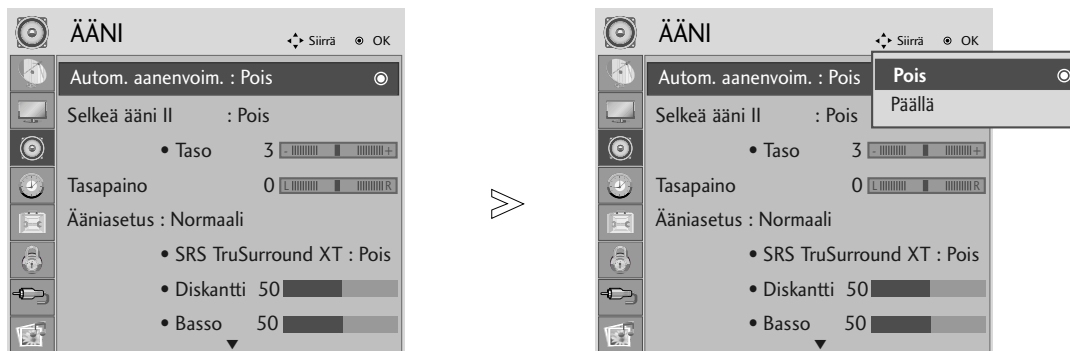

Valitse **ÄÄNI**.

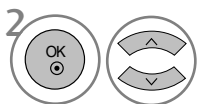

Valitse **Autom. äänenvoim..**

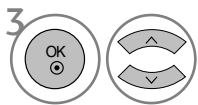

Valitse **Päällä** tai **Pois**.

- Paina MENU tai EXIT painiketta sulkeaksesi valikkoikkunan.
- Paina RETURN painiketta siirtyäksesi edelliseen valikkoruutuun.

ÄÄNEN JA KIELEN HALLINTA

SELKEÄ ÄÄNI II

Erottelee ihmisten puheäänien alueen muista ja auttaa käyttäjiä kuulemaan puheäänit selvemmin.

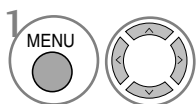
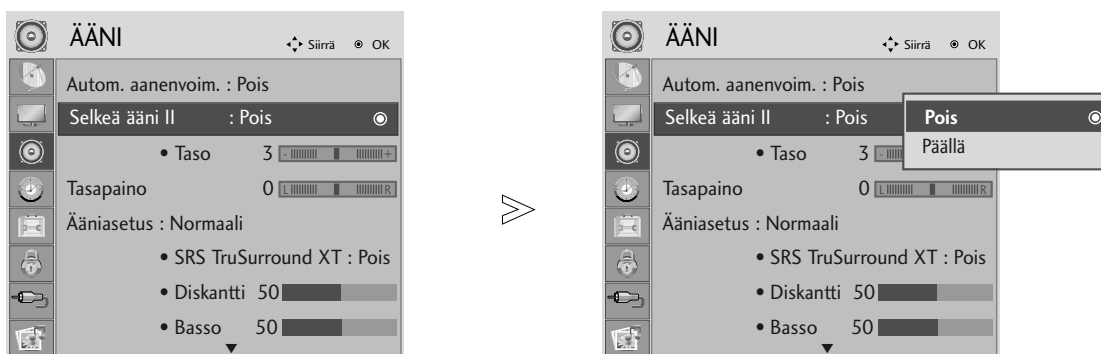

Valitse **ÄÄNI**.

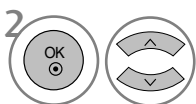

Valitse **Selkeä ääni II**.

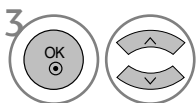

Valitse **Päällä** tai **Pois**.

Kun **Selkeä ääni II** on valittuna,

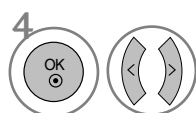

valitse haluttu **taso**.

• Valitse tasoksi **-6 - +6**.

- Paina MENU tai EXIT painiketta sulkeaksesi valikkoikkunan.
- Paina RETURN painiketta siirtyäksesi edelliseen valikkoruutuun.

ÄÄNEN JA KIELEN HALLINTA

TASAPAINO

Voit säätää kaiuttimien kanavatasapainon haluamaksesi.

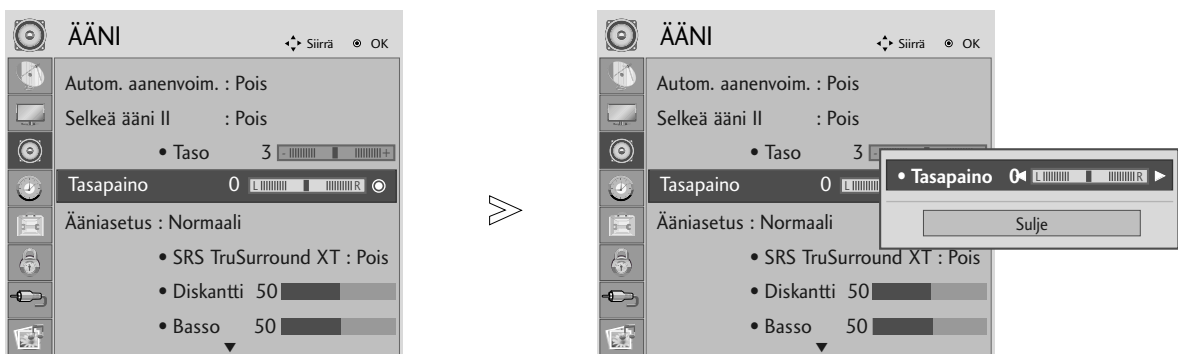

- 1   Valitse **ÄÄNI**.
- 2   Valitse **Tasapaino**.
- 3   Tee haluamasi säädöt.

- Paina MENU tai EXIT painiketta sulkeaksesi valikkoikkunan.
- Paina RETURN painiketta siirtyäksesi edelliseen valikkoruutuun.

ÄÄNEN JA KIELEN HALLINTA

ÄÄNEN ESIASETUKSET - SOUND MODE (ÄÄNITILA)

Valittavissasi on useita erilaisia esiohjelmoituja äänitiloja: Normaali, Musiikki, Cinema, Urheilu ja Peli. Voit myös säätää itse taajuuskorjaimen asetuksia.

Esiohjelmoitujen äänitiloihin on säädetty sopiviksi erilaisille TV-ohjelmisisällöille, mikä tekee sopivien asetusten löytämisen helpoksi.

Normaali, Musiikki, Cinema, Urheilu ja Peli-äänitilat on esisäädetty tehtaalla optimaalisen äänenlaadun takaamiseksi.

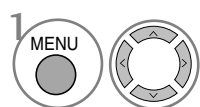
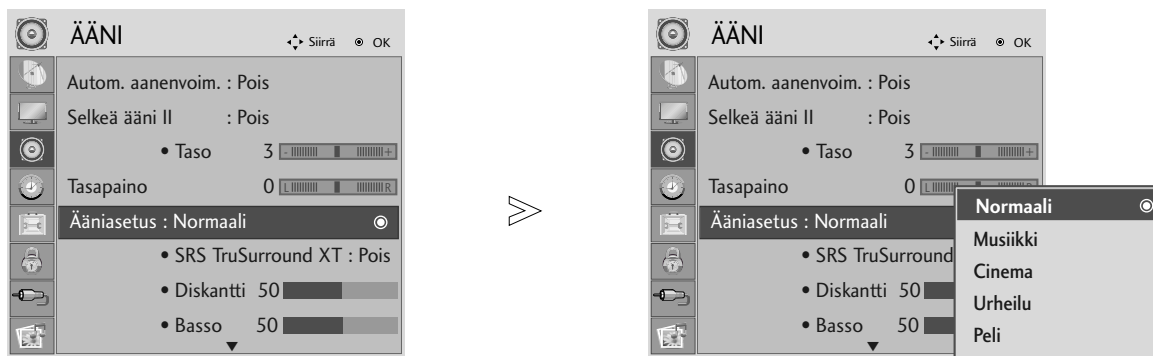

Valitse **ÄÄNI**.

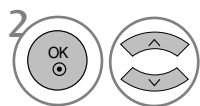

Valitse **Ääniasetus**.

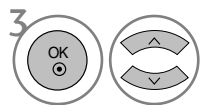

Valitse **Normaali, Musiikki, Cinema, Urheilu tai Peli**.

- Paina MENU tai EXIT painiketta sulkeaksesi valikkoikkunan.
- Paina RETURN painiketta siirtyäksesi edelliseen valikkoruutuun.

ÄÄNEN JA KIELEN HALLINTA

ÄÄNIASETUSTEN SÄÄTÄMINEN - USER (KÄYTTÄJÄ) -TILA

Säätää taajuuskorjainta.

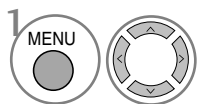
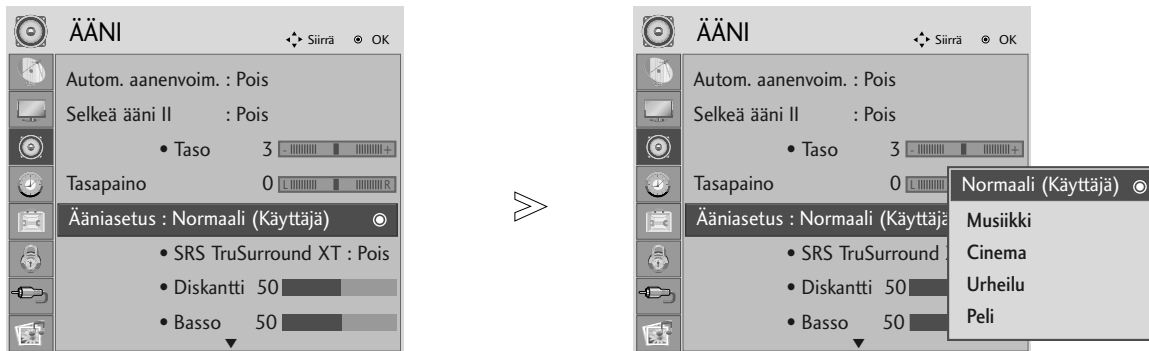

Valitse **ÄÄNI**.

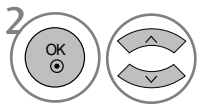

Valitse **Ääniasetus**.

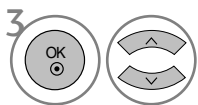

Valitse **Normaali, Musiikki, Cinema, Urheilu tai Peli**.

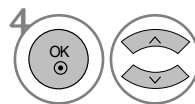

Valitse **Diskantti, Basso**.

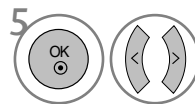

Määritä haluamasi äänenvoimakkuus.

SRS TRUSURROUND XT

Tämä vaihtoehto saa äänen kuulostamaan mahdollisimman todentuntuiselta.

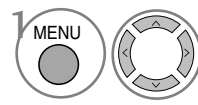

Valitse **ÄÄNI**.

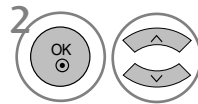

Valitse **SRS TruSurround XT**.

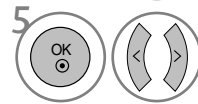

Valitse **Päällä** tai **Pois**.

• **SRS TruSurround XT** : TruSurround XT on patentoitu SRS-tekniikka, jonka avulla 5.1-muotoinen monikanavasisältö voidaan toistaa kahden kaiuttimen kautta.

- Paina MENU tai EXIT painiketta sulkeaksesi valikkoikkunan.
- Paina RETURN painiketta siirtyäksesi edelliseen valikkoruutuun.





- ▶ ovat SRS Labs, Inc:n tavaramerkkejä.
- ▶ TruSurround XT- tekniikkoja käytetään SRS Labs, Inc:n antamalla luvalla.

ÄÄNEN JA KIELEN HALLINTA

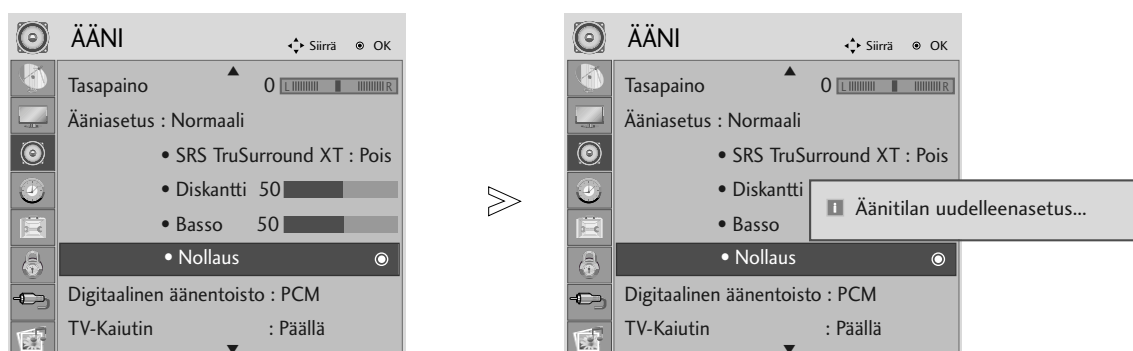
ÄÄNIASETUSTEN PALAUTTAMINEN

Valitun äänitilan tehdasasetukset palautetaan.



- 1 MENU   Valitse **ÄÄNI**.
- 2   Valitse **Nollaus**.
- 3  Alusta säädetty arvo.

- Paina MENU tai EXIT painiketta sulkeaksesi valikkoikkunan.
- Paina RETURN painiketta siirtyäksesi edelliseen valikkoruutuun.

ÄÄNEN JA KIELEN HALLINTA

DIGITAALISEN AUDIOLÄHDÖN VALINTA

Tämän toiminnon avulla voit valita haluamasi digitaalisen audiolähdön.

TV pystyy lähettämään ainoastaan DOLBY Digital -signaalia, jos kanava lähettää Dolby Digital -ääntä.

Kun Dolby digital on saatavissa, Dolby digital -valinta Digital Audio Out -valikossa asettaa SPDIF-lähdön tilaan Dolby Digital.

Jos Dolby Digital valitaan digitaalisesta audiolähtövalikosta, kun Dolby Digital ei ole saatavissa, SPDIF-lähtö on tilassa PCM.

Vaikka sekä Dolby Digital - että Audiokieli-asetukset on tehty Dolby Digital -ääntä lähettävälle kanavalle, vain Dolby Digital -ääntä toistetaan.

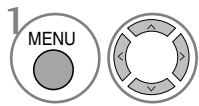

Valitse **ÄÄNI**.

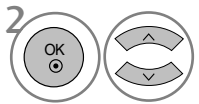

Valitse **Digitaalinen äänentoisto**.

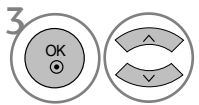

Valitse **Automaatti** tai **PCM**.



Valmistettu Dolby Laboratories -yhtiön lisenssillä. "Dolby" ja kaksois-D-symboli ovat Dolby Laboratories -yhtiön tavaramerkkejä.

- On mahdollista, että HDMI-moodissa jotkin DVD-toistimet eivät tuota SPDIF-ääntä. Aseta silloin DVD-toistimen digitaalinen audiolähtö PCM-tilaan.

- Paina MENU tai EXIT painiketta sulkeaksesi valikkoikkunan.
- Paina RETURN painiketta siirtyäksesi edelliseen valikkoruutuun.

ÄÄNEN JA KIELEN HALLINTA

TV:N KAIUTTIMIEN ON/ OFF -ASETUS

Voit tehdä sisäisten kaiuttimien tila-asetuksen.

Komponentti- (COMPONENT) tai AV3-tuloa käytettäessä TV:n ääni voi toimia silloinkin, kun laitteeseen ei tule videosaania.

Jos haluat käyttää ulkoista Hi-Fi -järjestelmää, aseta TV:n sisäiset kaiuttimet pois käytöstä.

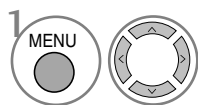
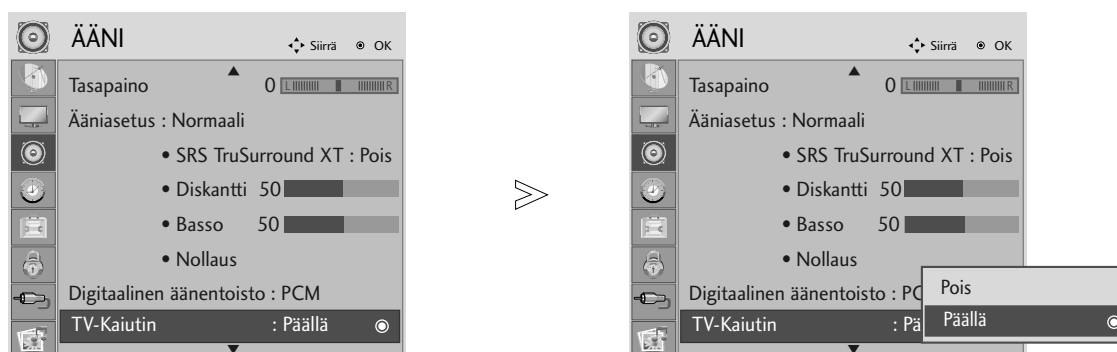

Valitse **ÄÄNI**.

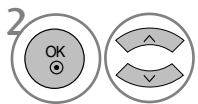

Valitse **TV-Kaiutin**.

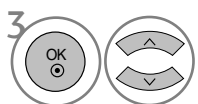

Valitse **Päällä** tai **Pois**.

- Paina MENU tai EXIT painiketta sulkeaksesi valikkoikkunan.
- Paina RETURN painiketta siirtyäksesi edelliseen valikkoruutuun.

ÄÄNEN JA KIELEN HALLINTA

ÄÄNEN KUVAUS

Tämä toiminto on tarkoitettu sokeille. Se sisältää ääniselosteen, joka kertoo televisio-ohjelman nykyisen tilanteen perusäänen lisäksi.

Kun Äänikuvaus käytössä -asetus on käytössä, perusääntä ja äänikuvausta käytetään vain äänikuvauksen sisältävissä ohjelmissa.

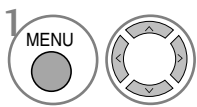
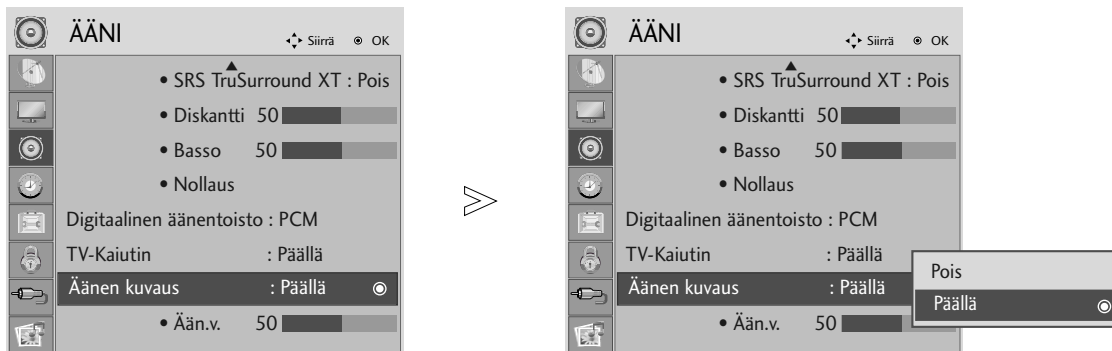

Valitse **ÄÄNI**.

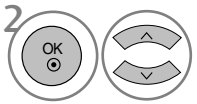

Valitse **Äänen kuvaus**.

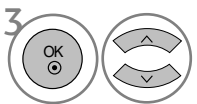

Valitse **Päällä** tai **Pois**.

Kun **Äänen kuvaus** on valittuna,

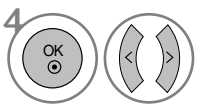

valitse haluttu äänenvoimakkuus.

- Paina MENU tai EXIT painiketta sulkeaksesi valikkoikkunan.
- Paina RETURN painiketta siirtyäksesi edelliseen valikkoruutuun.

ÄÄNEN JA KIELEN HALLINTA

I/II

Stereo / kaksikanavaääni (Vain analogisessa tilassa)

Kun ohjelma on valittu, aseman äänitiedot näkyvät ohjelmanumeron ja aseman nimen yhteydessä.



Valitsee äänisignaalin ulostulon.

Lähetys	Kuvaruutunäyttö
Mono	MONO
Stereo	STEREO
Kaksiääni	DUAL I, DUAL II, DUAL I+II

■ Monoäänen valitseminen

Jos stereosignaali on heikko stereovastaanotossa, voit vaihtaa monoääneen. Monovastaanotto parantaa äänen kirkkautta.

■ Kielen valinta kaksikielisyys

Jos ohjelmaa voidaan vastaanottaa kahdella kielellä (kaksikielisyys), voit vaihtaa kieleksi DUAL I, DUAL II tai DUAL I+II.

DUAL I lähettää kaiuttimista lähetyksen ensisijaisen kielen.

DUAL II lähettää kaiuttimista lähetyksen toissijaisen kielen.

DUAL I+II lähettää kummastakin kaiuttimesta eri kieltä.

ÄÄNEN JA KIELEN HALLINTA

NICAM-ääni (Vain analogisessa tilassa)

Jos TV:si on varustettu NICAM-dekooderilla, saat vastaanotettua korkealaa-tuista, digitaalista NICAM-äänisignaalia.

Äänen tyyppi voidaan valita lähetyksen mukaisesti painamalla I/II-näppäin-tä toistuvasti.

-
- 1 Kun kanava lähettää NICAM-monoääntä, voit valita **NICAM MONO** tai **FM MONO**.
 - 2 Kun kanava lähettää NICAM-stereoääntä, voit valita **NICAM STEREO** tai **FM MONO**. Jos signaali on heikko, kannattaa valita **FM MONO**.
 - 3 Kun kanava lähettää NICAM-kaksikanavaääntä, voit valita **NICAM DUAL I**, **NICAM DUAL II** tai **NICAM DUAL I+II** tai **MONO**. Jos valitset FM MONO, näkyviin tulee tunnus **MONO**.
-

Äänen ulostulon valinta

AV-, Component-, RGB-, HDMI- ja DVI- moodeissa voit valita lähtevän äänen vasemmalle ja oikealle kaiuttimelle.

Paina toistuvasti I/II -näppäintä asetuksen tekemiseksi.

L+R: Audiosignaali liittimestä Audio L in menee vasempaan kaiuttimeen ja liittimestä Audio R in oikeaan kaiuttimeen.

L+L: Audiosignaali liittimestä Audio L in menee sekä vasempaan että oikeaan kaiuttimeen.

R+R: Audiosignaali liittimestä Audio R in menee sekä vasem paan että oikeaan kaiuttimeen.

ÄÄNEN JA KIELEN HALLINTA

NÄYTTÖVALIKON KIELEN JA MAAN VALITSEMINEN

Asennusopas -valikko ilmestyy TV-ruudulle, kun laite kytketään ensimmäisen kerran päälle.

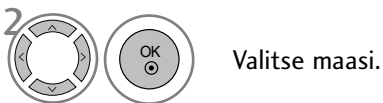

* Jos haluat muuttaa kielen tai maan

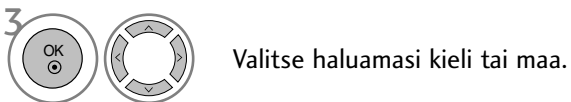

- Paina MENU tai EXIT painiketta sulkeaksesi valikkoikkunan.
- Paina BACK painiketta siirtyäksesi edelliseen valikkoruutuun.

! HUOMAUTUS

- ▶ Jo et päättää asetusoppaan vaiheiden tekemistä painamalla EXIT tai jos OSD-kuvaruutunäytössä tapahtuu aikakatkaus, asennusvalikko ilmestyy toistuvasti TV:n käynnistämisen yhteydessä kunnes asetuksen vaiheet tehdään loppuun.
- ▶ Jos valitset väärän maavaihtoehdon, teksti-TV ei ehkä näy oikein ruudulla, ja sen toiminnassa saattaa esiintyä virheitä.
- ▶ CI (Common Interface) -toiminnon käytettävyys saattaa vaihdella maan paikallisten lähetystandardien mukaan.
- ▶ DTV-moodin ohjauspainikkeet eivät ehkä ole käytettävissä, johtuen maakohtaisista televisiolähetysolosuhteista.
- ▶ Maissa, joissa digitaalisten lähetyksen sääntöjä ei ole vahvistettu, jotkin DTV-toiminnot eivät ehkä ole käytettävissä johtuen digitaalisen lähetyksen lähetysolosuhteista.

ÄÄNEN JA KIELEN HALLINTA

KIELEN VALITSEMINEN (VAIN DIGITAALISESSA TILASSA)

Audio (Ääni) -toiminnon avulla voit valita lähetyksen kielen. Jos lähetyksessä ei ole mukana valittua audiokieltä vastaavaa ääntä, toistetaan oletuskielen mukainen ääni.

Subtitle (Tekstitys) -toiminto on käytettävissä, kun ohjelma on tekstitetty vähintään kahdella kielellä. Jos lähetyksessä ei ole mukana valittua tekstityskieltä vastaavaa tekstitystä, toistetaan oletuskielen mukainen tekstitys.

Jos ensisijaiseksi äänen ja tekstitysten kieleksi valittua kieltä ei tueta, voit valita toissijaisen kielen.

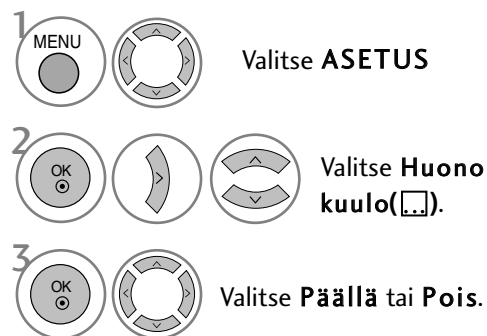
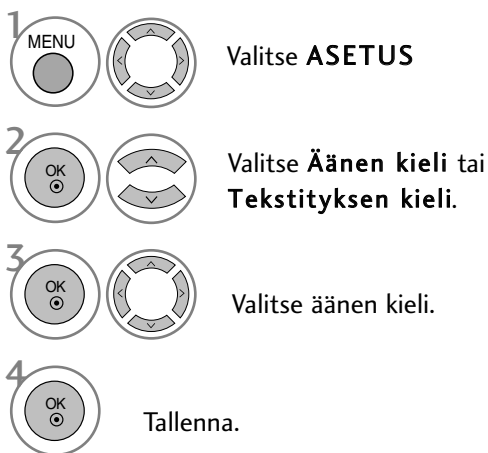

- Paina RETURN painiketta siirtyäksesi edelliseen valikkoruutuun.

< Audiokielen valinta >

- ▶ Voit valita kahden tai useamman kielen sisältävän lähetyksen äänien kielen.

< Tekstityskielen valinta >

- ▶ Kun lähetyksessä on mukana kahta tai useampaa tekstityskieltä, voit valita tekstityskielen SUBTITLE (Tekstitys) -painikkeella kaukosäätimestä.
- ▶ Paina ▲ ▼ painiketta valitaksesi tekstityskielen.

- Ääni/tekstitystieto voi olla esitetty yksinkertaisemmassa muodossa 1 – 3 merkillä, jotka lähetyksensä lähettää.
- Kun valitset lisä-äänen (Ääni Heikkonäköisiä/Heikkokuuloisia varten) se saattaa toistaa osan pää-äänestä.

Audiokielen OSD-tiedot

Näyttö	Tila
N.A	Not Available
	MPEG-ääni
	Dolby Digital -ääni
	Ääni Heikkonäköisiä varten
	Ääni Heikkokuuloisia varten

Tekstityskielen OSD-tiedot

Näyttö	Tila
N.A	Not Available
	Tekstitys teksti-TV:stä
	Tekstitys Heikkokuuloisille





TIME (AIKA) -ASETUS

KELLON ASETUKSET

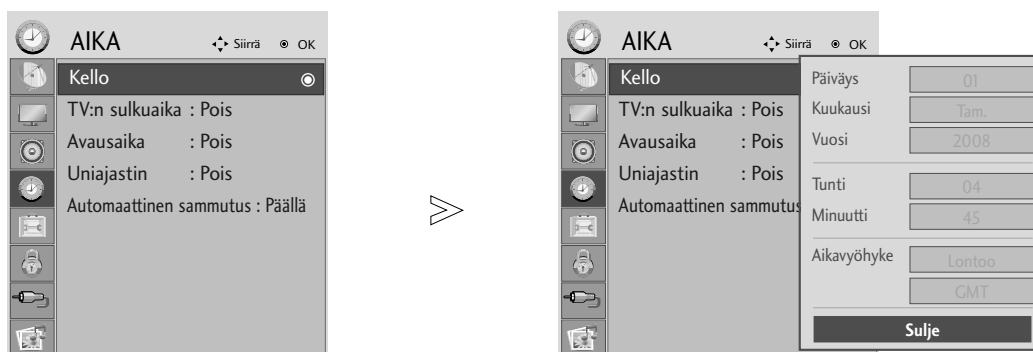
Kellonaika asettuu automaattisesti oikein, kun se vastaanottaa digitaalisen signaalin. (Voit asettaa kellonajan manuaalisesti vain, jos TV ei vastaanota DTV-signaalia.)

Jos kellon asetus nollautuu vir-takatkon tai virtajohdon irrottamisen vuoksi, aseta aika uudelleen.



-   Valitse **AIKA**.
-   Valitse **Kello**.
-   Valitse vuosi ja päivämäärä tai aika-asetus.
-  Määritä vuosi-, päivämäärä- ja aika-asetukset.

- Paina MENU tai EXIT painiketta sulkeaksesi valikkoikkunan.
- Paina RETURN painiketta siirtyäksesi edelliseen valikkoruutuun.

TIME (AIKA) -ASETUS

KYTKENTÄ- TAI SAMMUTUSAJASTIMEN ASETUS

Off-ajastin kytkee vastaanottimen automaattisesti valmiustilaan ennakkoon asetettuun aikaan.

Kaksi tuntia sen jälkeen, kun ajastintoiminto on kytkenyt vastaanottimen virran päälle, se siirtyy automaattisesti valmiustilaan, ellei mitään painiketta paineta.

Off-ajastintoiminto syrjäyttää On-ajastintoiminnon, jos ne on asetettu samalle ajanhetkelle.

Vastaanottimen on oltava valmiustilassa, jotta On-ajastin toimisi.

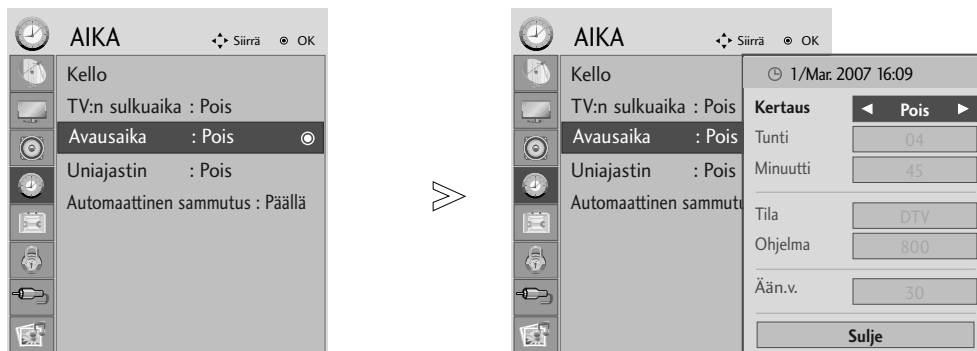

- 1 MENU Valitse **AIKA**.
- 2 OK Valitse **TV:n sulkuaika** tai **Avausaika**.
- 3 OK Valitse **Kertaus**.
- 4 Valitse **Pois, Kerran, Päivittäin, Ma ~ Pe, Ma ~ La, La ~ Su** tai **Su**.
- 5 Määritä kellonajan tunnit.
- 6 Määritä kellonajan minuutit.

• **TV:n sulkuaika / Avausaika** TV pois -toiminnon peruuttaminen, valitaksesi **Pois**.

• **Vain On-ajastustoiminto**

- 1 Valitse **Tila**.

- 2 Valitse **TV, DTV** tai **Radio**.

- 3 Määritä ohjelma.

- 4 Säädä käynnistysäänen voimakkuutta.

- Paina MENU tai EXIT painiketta sulkeaksesi valikkoikkunan.
- Paina RETURN painiketta siirtyäksesi edelliseen valikkoruutuun.

TIME (AIKA) -ASETUS

AUTOMAATTINEN VIRRANKATKAISU

Jos vastaanotin kytketään päälle eikä lähetysignaalia ole vastaanotettavissa, se sammuu automaattisesti 10 minuutin kuluttua.

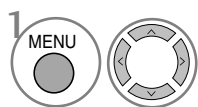
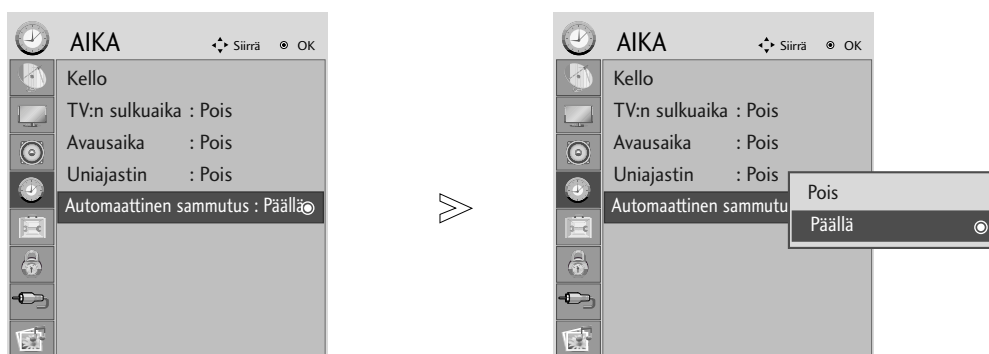

Valitse **AIKA**.

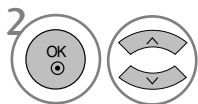

Valitse **Automaattinen sammutus**.

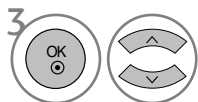

Valitse **Päällä** tai **Pois**.

- Paina MENU tai EXIT painiketta sulkeaksesi valikkoikkunan.
- Paina RETURN painiketta siirtyäksesi edelliseen valikkoruutuun.

TIME (AIKA) -ASETUS

AIKAVYÖHYKKEEN MÄÄRITTÄMINEN

Kun valitset aikavyöhykkeen kaupungin, television aika asetetaan aikavyöhykkeen ja GMT (Greenwich Mean Time) -ajan välisen aikaeron avulla. Tieto saadaan radiosignaalina, ja digitaalinen signaali asettaa ajan automaattisesti.

-   Valitse **AIKA**.
-   Valitse **Aikavyöhyke**.
-   Valitse oman alueesi aikavyöhyke.
-  Vahvista asetus.

UNIAJASTIMEN ASETUS

Sinun ei tarvitse muistaa kytkeä vastaanotinta pois päältä ennen nukkumaanmenoa. Uniajastin sammuttaa laitteen automaattisesti esiasetetun ajan kuluttua.

-   Valitse **AIKA**.
-   Valitse **Uniajastin**.
-   Valitse **Pois, 10, 20, 30, 60, 90, 120, 180 tai 240 Min..**
-  Vahvista asetus.











- Kun sammutat vastaanottimen,ennakkoon asetettu nukahdusaika peruuntuu.
- Voit säätää **Uniajastin** -asetusta myös **AIKA**-valikosta.

LAPSILUKITUS/IKÄRAJAT

SALASANAN ASETUS JA LUKITUSJÄRJESTELMÄ

Kun ensimmäisen kerran kirjoitat salasanan, valitse kaukosäätimestä 0, 0, 0, 0.



- 1 MENU   Valitse **LUKITUS**.
- 2   Valitse **Lukitus**.
- 3   Valitse **Päällä** tai **Pois**.
- 4    Määritä salasana.
- 5  Kirjoita nelinumeroinen salasana.
Älä unohda tätä numeroa!
Vahvista salasana syöttämällä se uudelleen.

• Jos olet unohtanut salasanan, valitse kaukosäätimestä 7, 7, 7, 7.

- Paina MENU tai EXIT painiketta sulkeaksesi valikkoikkunan.
- Paina RETURN painiketta siirtyäksesi edelliseen valikkoruutuun.

LAPSILUKITUS/IKÄRAJAT

OHJELMIEN ESTÄMINEN

Voit estää ohjelmat, joita et halua katsoa tai joita et halua lapsiesi katsovan.

Tämä toiminto on käytävissä Lukitusjärjestelmän ollessa tilassa "On".



-   Valitse **LUKITUS**.
-   Valitse **Estetty ohjelma**.
-  Siirry **Estetty ohjelma**-toimintoon..
-  **GREEN** Valitse lukittava ohjelma.

- Paina MENU tai EXIT painiketta sulkeaksesi valikkoikkunan.
- Paina RETURN painiketta siirtyäksesi edelliseen valikkoruutuun.

LAPSILUKITUS/IKÄRAJAT

LAPSILUKITUS (VAIN DIGITAALISESSA TILASSA)

Tämä toiminto toimii lähetyksasemalta saatujen tietojen perusteella. Jos signaalissa on väärät tiedot, tämä toiminto ei toimi oikein.

Tämän valikon käyttäminen edellyttää salasanaa.

Vastaanotin on ohjelmoitu muistamaan viimeksi asetetun vaihtoehdon, vaikka sammutat vastaanottimen.

Voit estää lapsia katsomasta tiettyjä aikuisille tarkoitettuja ohjelmia määritettyjen ikärajojen perusteella.



-   Valitse **LUKITUS**.
-   Valitse **Kanavien valvonta**.
-   Tee tarvittavat muutokset.
-  Tallenna.







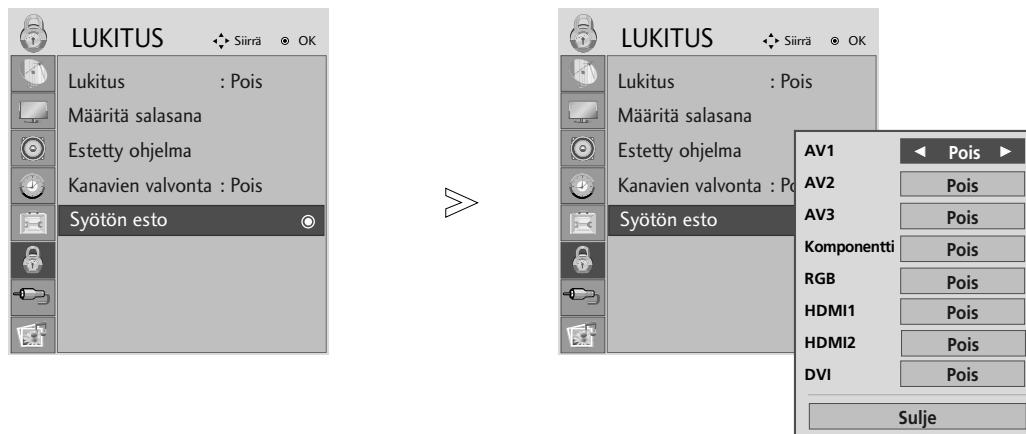

- Paina MENU tai EXIT painiketta sulkeaksesi valikkoikkunan.
- Paina RETURN painiketta siirtyäksesi edelliseen valikkoruutuun.

LAPSILUKITUS/IKÄRAJAT

DEMOTILA

Mahdollistaa tulon eston.



- 1   Valitse **LUKITUS**.
- 2   Valitse **Syötön esto**.
- 3   Valitse lähde.
- 4   Valitse **Päällä** tai **Pois**.





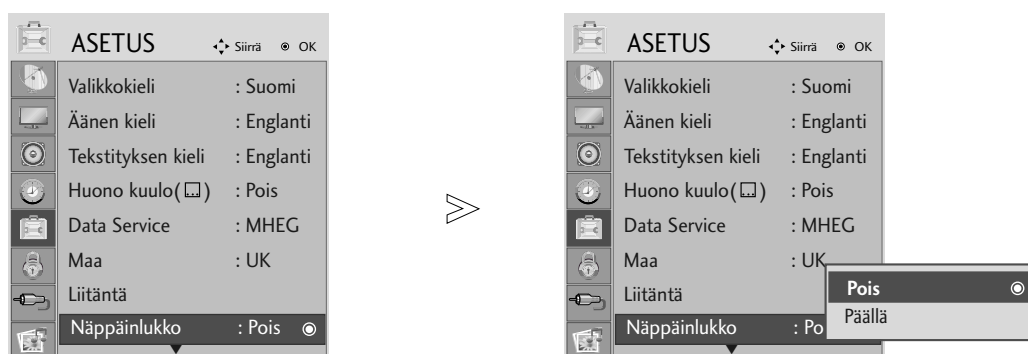

- Paina MENU tai EXIT painiketta sulkeaksesi valikkoikkunan.
- Paina RETURN painiketta siirtyäksesi edelliseen valikkoruutuun.

LAPSILUKITUS/IKÄRAJAT

NÄPPÄINLUKKO

Vastaanotin voidaan konfiguroida siten, että sen ohjaaminen on mahdollista vain kaukosäätimellä. Tätä ominaisuutta voidaan käyttää luvattoman katselun estämiseen.



- 1 MENU   Valitse **ASETUS**.
- 2 OK   Valitse **Näppäinlukko**.
- 3 OK   Valitse **Päällä** tai **Pois**.
- 4 OK  Tallenna.

- Jos Avainlukko on tilassa 'On' ja vastaanotin sammutetaan, paina  / I , INPUT, PR ▲ ▼ painikkeita TV:stä tai POWER, INPUT, PR + - tai NUMERO painikkeita kaukosäätimestä.
- Kun Avainlukko on tilassa On, teksti "Key Lock On" ilmestyy ruudulle, jos jotakin painiketta painetaan etupaneelista ruudun katselun aikana.

- Paina MENU tai EXIT painiketta sulkeaksesi valikkoikkunan.
- Paina RETURN painiketta siirtyäksesi edelliseen valikkoruutuun.

USB-LAITTEEN KÄYTTÄMINEN

USB-laitetta kytkettäessä

Kytkeessäsi USB-laitteen tämä ponnahdusvalikko tulee automaattisesti näyttöön.

Jos ponnahdusvalikko ei tule näyttöön, voit valita USB-valikosta Musiikkilista, Valokuvat.

”POP UP MENU” ei tule näyttöön, kun kuvaruutunäyttö, mukaan lukien valikko, EPG-ohjelmaopas ja ajoitettu luettelo, on otettu käyttöön.

USB-laitteeseen ei voi lisätä uusia kansioita eikä kansioita voi poistaa.

- 1 Kytke USD- laite TV:n takaosan USB In- liitäntään.



USB карта с памятью

- Tämä televisio tukee JPEG-, MP3.

- 2 Valitse **VALOKUVALUETT.** tai **MUSIIKKILUETT.**

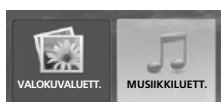

USB-laitetta irrotettaessa

Valitse USB-poisto -valikko ennen USB-laitteen irrottamista.

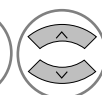

Valitse **poisto.**



USB-laitetta käytettäessä huomioitavia seikkoja

- ▶ Vain USB-tallennuslaite voidaan tunnistaa.
- ▶ Jos USB-tallennuslaite on kytketty USB-keskittimen kautta, laitetta ei voida tunnistaa.
- ▶ Automaattista tunnistusohjelmaa käyttävän USB-tallennuslaitteen tunnistaminen saattaa epäonnistua.
- ▶ Omaa ohjainta käyttävän USB-tallennuslaitteen tunnistaminen saattaa epäonnistua.
- ▶ USB-tallennuslaitteen tunnistusnopeus voi vaihdella laitteen mukaan.
- ▶ Älä sammuta televisiota tai irrota USB-laitetta kytkettynä olevan USB-tallennuslaitteen ollessa käytössä. Kun tällainen laite irrotetaan äkillisesti, tallennetut tiedostot tai USB-tallennuslaite voivat vaurioitua.
- ▶ Älä kytke USB-tallennuslaitetta, joka on käsitelty keinotekoisesti tietokoneella. Laite voi aiheuttaa tuotteen toimintahäiriön tai toiston epäonnistumisen. Käytä ainoastaan normaaleita musiikkitiedostoja ja kuvatiedostoja sisältäviä USB-tallennuslaitteita.
- ▶ Käytä ainoastaan Windows-käyttöjärjestelmän sisältämän FAT16, FAT32, NTFS -tiedostojärjestelmän mukaisesti alustettuja USB-tallennuslaitteita. Jos tallennuslaite on alustettu ohjelmalla, jota Windows ei tue, laitteen tunnistaminen saattaa epäonnistua.
USB-tallennuslaitteessa olevia tietoja ei voi poistaa NTFS-tiedostojärjestelmässä.
- ▶ Mikäli USB-tallennuslaite vaatii ulkoisen virtalähteen, kytke siihen virta. Muussa tapauksessa laitteen tunnistaminen saattaa epäonnistua.
- ▶ Kytke USB-tallennuslaite USB-valmistajan toimittamalla kaapelilla. Jos kytkentään käytettävä kaapeli ei ole peräisin USB-valmistajalta tai mikäli kaapeli on liian pitkä, laitteen tunnistaminen saattaa epäonnistua.
- ▶ Eräitä USB-tallennuslaitteita ei tueta tai niiden toiminta saattaa olla puutteellista.
- ▶ Laite tukee vain 999 tiedoston ja kansion käyttöä. Tämän määrän ylittäviä tiedostoja ja kansioita ei tunnisteta.
- ▶ USB-tallennuslaitteessa olevia tietoja ei ehkä tunnisteta.
Tiedostonimenä tunnistetaan enintään 128 englantilaista merkkiä.
- ▶ Varmuuskopioi tärkeät tiedostot, koska USB-laitteen data voi olla vaurioitunut. Datanhallinta on asiakkaan vastuulla, ja vahinkotapauksissa valmistaja ei takaa vaurioitunutta dataa sisältävää tuotetta.

USB-LAITTEEN KÄYTTÄMINEN

VALOKUVALUETTELO

Näyttöjen kuvat voivat erota tv:ssäsi näkyvästä kuvasta. Kuvat ovat esimerkkejä, jotka auttavat tv:n käyttämisessä.

PHOTO (VALOKUVA) (*.JPEG) - tuetut tiedostot

Perusviiva: 15360 x 8640

Progressiivinen muoto : 1024 x 768

- Ainoastaan JPEG-tiedostojen toistaminen on mahdollista.
- JPEG-tiedostoissa (vain SOF0 ja SOF1) tuetaan ainoastaan perusviivaskannausta.
- Tiedostot, joita ei tueta, esitetään bittikarttoina.

Näytön osat

1 MENU Valitse **USB**.

2 OK Valitse **Valokuvat**.

- 1 Siirry ylemmän tason tiedostoon
- 2 Nykyinen sivu / sivuja yhteensä
- 3 Merkittyjen valokuvien kokonaislukumäärä
- 4 Käytettävä USB-muisti
- 5 Kaukosäätimen vastaavat painikkeet

- Paina RETURN painiketta siirtyäksesi edelliseen valikkoruutuun.

USB-LAITTEEN KÄYTTÄMINEN

Valokuvan valitseminen ja ponnahtusvalikko



- **Näytä** : Näyttää valitun kohteen.
- **Merk. kaikki** : Merkitsee kaikki näkyvissä olevat valokuvat.
- **Poista merk.** : Poistaa kaikkien merkittyjen valokuvien merkinnän.
- **Poista** : Poista valittu valokuva.
- **Sulje** : Sulkee ponnahtusvalikon.



1 Valitse kohdekansio tai -asema.



2 Valitse haluamasi valokuvat.

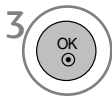

3 Näytä ponnahtusvalikko.

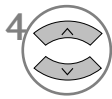

4 Valitse haluamasi ponnahtusvalikko.

- Siirry valokuvasivulla **P** ^ v -painikkeen avulla.
- **MERK.** -painikkeen avulla voit merkitä valokuvan tai poistaa sen merkinnän. Kun yksi tai useampi valokuva on merkittynä, voit tarkastella yksittäisiä valokuvia tai näyttää merkittyjen valokuvien diaesityksen. Jos valokuvia ei ole merkittynä, voit tarkastella valokuvia yksitellen tai kaikkia kansion valokuvia diaesityksenä.

- Paina RETURN painiketta siirtyäksesi edelliseen valikkoruutuun.

USB-LAITTEEN KÄYTTÄMINEN

Määritä valikko näkymään koko näytössä

Voit muuttaa asetuksia näyttämään USB-laitteeseen tallennetut valokuvat koko näytön kokoisina. Täyskokoisen valokuvan näytön avulla voidaan käyttää tarkkoja toimintoja.



Valokuvan kuvasuhde voi muuttaa täysikokoisena näytettävän valokuvan kokoa. Palaa edelliseen valikkonäyttöön painamalla RETURN (PALUU) -painiketta.



1 Valitse kohdekansio tai -asema.



2 Valitse haluamasi valokuvat.



3 Näytä ponnahdusvalikko.



4 Valitse **View(Näytä)**.



5 Valittu valokuva näytetään täysikokoisena.

- Siirry valokuvasisivulla P ^ v -painikkeen avulla.

- Paina RETURN painiketta siirtyäksesi edelliseen valikkoruutuun.

USB-LAITTEEN KÄYTTÄMINEN

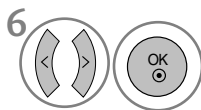
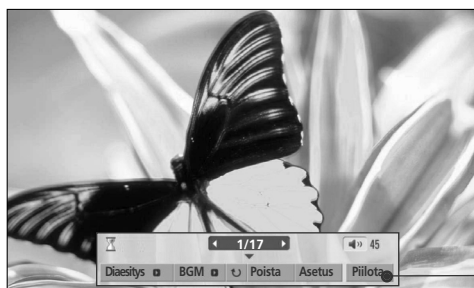

Valitse **Diaesitys** , **BGM** , 
(Rotate)(Käännä), **Poista** , **Asetus** tai **Piilota**.

- Voit siirtyä edelliseen tai seuraavaan valokuvaan < > -painikkeen avulla.
- Voit valita ja ohjata täysikokoisen näytön valikkoa < > -painikkeen avulla.

- ▶ **Diaesitys** : Kun kuvia ei ole valittuna, kaikki nykyisen kansion valokuvat näytetään diaesityksessä. Kun kuvia on valittu, valitut kuvat esitetään diaesityksenä.
 - Määritä diaesityksen aikaväli **ASETUS** -kohdassa.
- ▶ **BGM** : Voit kuunnella musiikkia katsoessasi täysikokoisia kuvia.
 - Voit määrittää BGM:n (Taustamusiikin) laitteen ja albumin **ASETUS** -kohdassa.
- ▶  **(Rotate)** : Kääntää valokuvia.
 - Kääntää valokuvaa 90°, 180°, 270°, 360° myötäpäivään.
- ▶ **Poista** : Poista valokuvia.
- ▶ **Asetus** : Määritä **Diojen nopeus** - ja **Musiikkikansio** -asetusten arvot.
 - Määritä arvot < > ^ v -painikkeen ja OK-painikkeen avulla. Siirytämän jälkeen kohtaan **OK** ja tallenna asetukset painamalla **OK**-painiketta.
 - **Musiikkikansio**-arvoa ei voi muuttaa, kun BGM (Taustamusiikki) on käynnissä.
- ▶ **Piilota** : Piilota valikko täysikokoisessa näytössä.
 - Voit tuoda valikon jälleen näkyviin täysikokoisessa näytössä painamalla **OK**-painiketta.

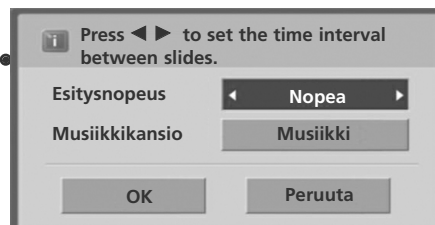

- Paina RETURN painiketta siirtyäksesi edelliseen valikkoruutuun.

USB-LAITTEEN KÄYTTÄMINEN

MUSIIKKILUETTELO

Ostetut musiikkitiedostot (*.MP3) voivat sisältää tekijänoikeusrajoituksia. Näiden tiedostojen toistaminen ei välttämättä ole mahdollista tässä mallissa. USB-laitteessa sijaitsevia musiikkitiedostoja voidaan toistaa tämän yksikön avulla.

Näyttöjen kuvat voivat erota tv:ssäsi näkyvästä kuvasta. Kuvat ovat esimerkkejä, jotka auttavat tv:n käyttämisessä.

MUSIC (MUSIIKKI) (*.MP3) – tuetut tiedostot

Bittinopeus 32 ~ 320kbps

- Näytteenottotaajuus MPEG1 layer 3: 32 kHz, 44,1 kHz, 48 kHz.

Näytön osat

1 MENU Valitse USB.

2 OK, ↑, ↓ Valitse Musiikkilista.

1 Siirry ylemmän tason tiedostoon

2 Nykyinen sivu / sivuja yhteensä

3 Merkittyjen musiikkitiedostojen kokonaislukumäärä

4 Käytettävä USB-muisti

5 Kaukosäätimen vastaavat painikkeet

Musiikkilista sivu 2/3 Ei merkitty **USB-laite** Vapaa tila 150MB

Otsikko	Kesto
Yläkansio	
Favorite Music	
Favorite Music No.2	
Velvet Goldmine (OST vers2)	1:34
Good Bye (Original Ver.)	1:15
Urban Nite (Feat.Amin.J)	1:20

Siirry Asetus Sivunvaihto MERK Merk. RETURN Poistu

- Paina RETURN painiketta siirtyäksesi edelliseen valikkoruutuun.



USB-LAITTEEN KÄYTTÄMINEN

Musiikin valitseminen ja ponnahtusvalikko

Sivulla voidaan näyttää enintään 6 musiikkitiedostoa kuvassa esitetyn mukaisesti.

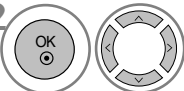

- ▶ **Toista** (Stopin aikana) : Soita valitut kappaleet. Kun kappale on soitettu, seuraava kappale soitetään. Kun valittuja soitettavia kappaleita ei ole, kansion seuraava kappale soitetään. Jos siirryt eri kansioon ja painat **OK**-painiketta, soimassa oleva kappale pysäytetään.
- ▶ **Toista merkityt** : Soita valitut kappaleet. Kun kappale on soitettu, seuraava valittu kappale soitetään automaattisesti.
- ▶ **Stop Play** (toiston aikana) : Pysäytä kappaleen soittaminen.
- ▶ **Toista**: Aloita valittujen kappaleiden soittaminen ja siirry Photo List (Valokuvaaluettelo) -toimintoon.
- ▶ **Merkitse kaikki** : Merkitse kaikki kansion kappaleet.
- ▶ **Poista merk.** : Poistaa kaikkien merkittyjen kappaleiden valinnan.
- ▶ **Poista** : Poista valitut kappaleet.
- ▶ **Sulje** : Sulkee ponnahtusvalikon.

- 1  Valitse kohdekansio tai -asema.
- 2  Valitse halutut kappaleet.
- 3  Näytä ponnahtusvalikko.
- 4  Valitse haluamasi ponnahtusvalikko.

- Siirry valokuvasivulla **P** ^ v -painikkeen avulla.
- Voit merkitä musiikkitiedoston tai poistaa sen merkinnän **MERK.** -painikkeen avulla. Kun yksi tai useampi musiikkitiedosto on merkitty, merkityt tiedostot soitetään järjestyksessä. Jos esimerkiksi haluat kuunnella vain yhtä kappaletta toistuvasti, merkitse vain tämä tiedosto ja soita se. Jos musiikkia ei ole merkitty, kaikki kansion kappaleet soitetään järjestyksessä.

- Paina RETURN painiketta siirtyäksesi edelliseen valikkoruutuun.

USB-LAITTEEN KÄYTTÄMINEN

- Jos et paina mitään painikkeita hetkeen soittamisen aikana, (alla kuvassa näkyvä) soittotietoruutu liikkuu näytönsäästäjänä.
- Näytönsäästäjä?
Näytönsäästäjä estää näytön pikseleiden vaurioita, joita saattaa ilmetä, mikäli sama kuva on näkyvässä huomattavan pitkän ajan.

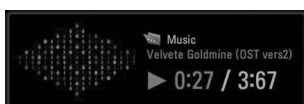

! HUOMAUTUS

- ▶ Siirry musiikkisivulla, -painikkeen avulla.
- ▶ Vaurioitunut musiikkitiedosto ei soi, vaan sen kestoksi esitetään 00:00.
- ▶ Maksullisesta palvelusta ostettu tekijänoikeussuojattu kappale ei käynnisty, mutta sen kestona esitetään virheellistä tietoa.
- ▶ Jos painat **OK**, -painiketta, näytönsäästäjä pysäytetään.
- ▶ Kaukosäätimen painikkeet **PLAY**(▶), **Pause**(||), , , ovat käytössä myös tässä tilassa.
- ▶ Voit valita seuraavan kappaleen -painikkeella ja edellisen -painikkeella.

Kaukosäätimen käyttäminen

	<p>Paina toiston aikana REW(◀) -painiketta useita kertoja, kun haluat kelata taaksepäin nopeuksilla ◀◀ -> ◀◀◀ -> ◀◀◀◀ -> ◀◀◀◀◀ -> ◀◀◀◀◀◀ .</p> <p>FF(▶▶) -painiketta useita kertoja, kun haluat kelata eteenpäin nopeuksilla ▶▶-> ▶▶▶ -> ▶▶▶▶ -> ▶▶▶▶▶ .</p> <ul style="list-style-type: none">▪ - Kun näitä painikkeita painetaan toistuvasti, eteen- tai taaksepäinkelausnopeus suurenee.
	<p>Paina toiston aikana Pause()-painiketta.</p> <ul style="list-style-type: none">▪ Pysäytyskuva jää näkyviin.
	<ul style="list-style-type: none">▪ - Kun < tai > -painiketta painetaan toiston aikana, sijaintia osoittava kohdistin tulee näkyviin.
	<p>Palaa normaaliin toistoon painamalla PLAY(▶)-painiketta.</p>

- Paina RETURN painiketta siirtyäksesi edelliseen valikkoruutuun.

TEKSTI-TV

Tämä ominaisuus ei ole käytettävissä kaikissa maissa.

Teksti-TV on maksuton TV-kanavien tarjoama palvelu, jossa annetaan ajan tasalla olevaa tietoa uutisista, säästä, TV-ohjelmista, pörssikursseista jne.

Tämän laitteen teksti-TV-dekooderi tukee normaalia teksti-TV:tä, TOP-tekstiä ja pikatekstiä. YKSINKERTAINEN (Normaali teksti) koostuu sivunumeroista, joita valitaan sivujen numeroiden avulla. TOP-teksti ja pikateksti ovat moderneja keinoja, jotka mahdollistavat nopean ja helpon tekstivalikoiman.

TEKSTI-TV PÄÄLLE / POIS

Paina **TEXT**-näppäintä siirtyäksesi teksti-TV:n käyttöön. Pääsivu tai viimeksi katsottu sivu ilmestyy näkyviin. Sivun otsikkorivillä näkyy kaksi sivunumeroa, TV-kanavan nimi, päivämäärä ja kellonaika. Ensimmäinen sivunumero kertoo valitun sivun, toinen taas näkyvässä olevan sivun.

Paina **TEXT**- tai **EXIT** näppäintä kytkeäksesi teksti-TV:n pois päältä. TV palaa aiempaan tilaansa.

SIMPLE-TEKSTITELEVISIO

■ Sivun valinta

- 1 Anna haluamasi kolminumeroinen sivunumero numeronäppäimillä. Jos painat väärää numeroa valinnan aikana, kirjoita kolme numeroa kuitenkin loppuun ja syötä sitten koko sivunumero uudelleen.
- 2 Painiketta **PR+** tai **-** voidaan käyttää edellisen tai seuraavan sivun valitsemiseen.

TOP-TEKSTITELEVISIO (TÄMÄ OMINAISUUS EI OLE KÄYTETTÄVISSÄ KAIKISSA MAISSA)

Käyttöopas näyttää kuvaruudun alareunassa neljä värikenttää: punainen, vihreä, keltainen ja sininen. Keltainen kenttä tarkoittaa seuraavaa ryhmää ja sininen seuraavaa lohkoa.

■ Ryhmän/lohkon/sivun valinta

- 1 Sinisellä näppäimellä pääset lohkost toiseen.
- 2 Keltaisella näppäimellä pääset seuraavaan ryhmään, lohko vaihtuu tällöin automaattisesti.
- 3 Vihreällä näppäimellä pääset seuraavalle olemassa olevalle sivulle, ryhmä vaihtuu automaattisesti. Vaihtoehtoisesti voit käyttää **PR+** -näppäintä.
- 4 Punaisella näppäimellä pääset edelliseen valintaan. Vaihtoehtoisesti voit painaa **PR-**-näppäintä.

■ Sivun suoravalinta

Voit toimia myös samoin kuin normaalin teksti-TV:n tapauksessa, eli antaa sivunumeron suoraan numeronäppäimillä.

TEKSTI-TV

FASTEXT-TEKSTITELEVISIO

Teksti-TV:n sivut on värikoodattu kuvaruudun alareunassa ja ne valitaan värinäppäimiä painamalla.

■ Sivun valinta

- 1 Press the  button to select the index page.
- 2 Voit valita sivun alareunassa näkyvät värikoodatut sivut kaukosäätimen värinäppäimiä painamalla.
- 3 Corresponding to the SIMPLE teletext mode, you can select a page by entering its three digit page number with the NUMBER buttons in FASTEXT mode.
- 4 Painiketta PR+ tai - voidaan käyttää edellisen tai seuraavan sivun valitsemiseen.

ERIKOIS-TEKSTI-TV-TOIMINNOT



■ REVEAL

Press this button to display concealed information, such as solutions of riddles or puzzles.
Press this button again to remove the information from the display.



■ PÄIVITYS

Näyttää TV-kuvaa sillä aikaa kuin valittua sivua haetaan. Symboli näkyy kuvaruudun vasemmassa yläkulmassa. Kun päivitetty sivu on löytynyt, symboli vaihtuu sivunumeroon. Press this button to view the updated teletext page.



■ TIME

When viewing a TV programme, press this button to display the time at the top right hand corner of the screen. Press this button again to remove the display. In the teletext mode, press this button to select a sub page number. The sub page number is displayed at the bottom of the screen. To hold or change the sub page, press the RED/GREEN, PR+ or - or NUMBER buttons.
Press again to exit this function.



■ HOLD

Stops the automatic page change which will occur if a teletext page consists of 2 or more sub pages. The number of sub pages and the sub page displayed is, usually, shown on the screen below the time. When this button is pressed the stop symbol is displayed at the top left-hand corner of the screen and the automatic page change is inhibited. To continue press this button again.

DIGITAL TELETEXT (DIGITAALINEN TEKSTITELEVISIO)

*Tämä toiminto on käytettävissä vain Isonsa-Britanniassa.

Television avulla pääset digitaaliseen tekstitelevision, mikä selvästi parantaa esimerkiksi tekstin ja kuvan tasoa.

Digitaalinen tekstiteleviio voidaan ottaa käyttöön erityisen digitaalisen tekstiteleviio palvelun ja erityisten digitaalisten tekstiteleviio lähetyksiä lähettävien palveluiden avulla.

Jos haluat tekstiteleviion näkyviin, valitse tekstityksen kieli pois käytöstä painamalla SUBTITLE (TEKSTITYS) -painiketta.

TEKSTITELEVISIO DIGITAALISESSA PALVELUSSA

- 1 Valitse digitaalinen palvelu, joka lähettää tekstiteleviio-ohjelmaa painamalla numeronäppäimiä tai PR +/--näppäintä. Digitaaliset tekstiteleviio palvelut saat selville EPG-ohjelmaoppaasta.
- 2 Noudata digitaalisen tekstiteleviion merkintöjä ja siirry seuraavaan vaiheeseen painamalla TEXT (TEKSTI)-, OK-, ▲, ▼, ◀ -tai ▶-painiketta, PUNAISTA, VIHREÄÄ, KELTAISTA tai SINISTÄ painiketta tai NUMEROPAINIKETTA.
- 3 Voit vaihtaa digitaaliseen tekstiteleviio palveluun valitsemalla eri palvelun numeronäppäimellä tai PR +/--näppäimellä.

Jos MENU (VALIKKO)-, GUIDE (OPAS)- tai INFO (TIEDOT) -painiketta painetaan, tekstiteleviio poistuu näkyvistä väliaikaisesti. Kun näitä painikkeita painetaan uudelleen, tekstiteleviio tulee jälleen näkyviin.



TEKSTITELEVISIO JA DIGITAALINEN PALVELU

- 1 Valitse tietty palvelu, joka lähettää tekstiteleviio-ohjelmaa painamalla numeronäppäimiä tai PR +/- -näppäintä.
- 2 Aloita tekstiteleviion katselu painamalla TEXT (TEKSTI) -painiketta tai värillistä painiketta.
- 3 Noudata digitaalisen tekstiteleviion ohjeita ja siirry seuraavaan vaiheeseen painamalla OK-, ▲, ▼, ◀ -tai ▶-painiketta, PUNAISTA, VIHREÄÄ, KELTAISTA tai SINISTÄ painiketta tai NUMEROPAINIKETTA.
- 4 Siirry pois tekstiteleviioista ja palaa televisionkatselutilaan painamalla TEXT (TEKSTI) -painiketta tai värillistä painiketta.

Jotkin palvelut mahdollistavat tekstipalvelujen käyttöönottamisen painamalla PUNAISTA painiketta.

Jos MENU (VALIKKO)-, GUIDE (OPAS)-tai INFO (TIEDOT) -painiketta painetaan, tekstiteleviio poistuu näkyvistä väliaikaisesti. Kun näitä painikkeita painetaan uudelleen, tekstiteleviio tulee jälleen näkyviin.



LIITE

VIANMÄÄRITYS

Käyttöpainikkeet eivät toimi normaalisti.

Kaukosäädin ei toimi.

- Tarkista, ettei tuotteen ja kaukosäätimen välissä ole esteitä aiheuttavia esineitä. Osoita kauko-ohjain suoraan TV:tä kohti.
- Onko paristot asennettu navat oikein päin (+ ja +, - ja -)?
- Onko kaukosäätimen toimintovalitsimen asento oikea: TV, VCR jne.?
- Asenna uudet paristot.

Virta kytkeytyy äkkiä pois päältä

- Onko uniajastin käytössä?
- Tarkista virranhallinnan asetukset. Sähkökatko
- Yhtään asemaa ei viritä, kun 'Auto off' on käytössä.

Videotoiminto ei toimi.

Ei kuvaa, ei ääntä

- Tarkista, että tuotteen virta on kytketty päälle.
- Kokeile toista kanavaa. Ongelma voi olla lähetyksessä.
- Onko virtajohdon pistoke työnnetty pistorasiaan?
- Tarkista antennin suuntausta ja/tai sijainti.
- Testaa pistorasia työntämällä siihen jonkun toisen laitteen virtajohdon pistoke.

Kuva tulee esiin hitaasti, kun virta on kytketty päälle

- Tämä on normaalia, kuva on sammutettu tuotteen käynnistyksen ajaksi. Jos kuva ei tule ruutuun viiden minuutin kuluessa, ota yhteys huoltopisteeseen.

Kuvassa ei ole värejä tai kuva on huono

- Säädä valikkovaihtoa Color - Värit.
- Jätä riittävä etäisyys tuotteen ja videonauhurin välille.
- Kokeile toista kanavaa. Ongelma voi olla lähetyksessä.
- Ovatko videokaapelit oikein liitettyjä?
- Käynnistä jokin toiminto kuvan kirkkauden palauttamiseksi.

Vaaka/pystyraitoja tai kuva värisee

- Tarkista paikalliset häiriöt, kuten sähkölaitteet tai sähkötyökalut.

Heikko vastaanotto joillakin kanavilla

- Televisio- tai kaapelitelevisioaseman lähetyksessä ongelmia, viritä toinen asema.
- Aseman signaali on heikko, suuntaa antennia vastaanottamaan heikko asema.
- Tarkista mahdolliset häiriölähteet.

Kuvissa viivoja tai raitoja

- Tarkista antenni (Muuta antennin suuntausta).

LIITE

Äänitoiminto ei toimi.

Kuva OK, mutta ei ääntä

- Paina painimetta VOL + tai -.
- Ääni mykistetty? Paina painiketta MUTE - MYKISTYS.
- Kokeile toista kanavaa. Ongelma voi olla lähetyksessä.
- Ovatko audiokaapelit oikein liitettyjä?
- Tarkista SOUND (ÄÄNI) -valikosta, onko TV Speaker (Television kaiutin) -asetus On (Käytössä).

Ei ääntä jostakin kaiuttimesta

- Säädä valikkovaihtoa Balance - Tasapaino.

Epätavallisia ääniä tuotteen sisältä

- Kosteuden tai lämpötilan muutos käyttöolosuhteissa voi saada aikaan epätavallisia ääniä kytkettäessä tuotteeseen virta, mutta tämä ei tarkoita tuotteessa olevan vikaa.

Vain RGB/DVI-tila on käytössä

Ei kuvaa

Virta on kytketty ja virtailmaisimessa on sininen valo, mutta näyttö on hyvin tumma.

- Säädä kirkkaus ja kontrasti uudelleen.

Onko virtailmaisimen valo keltainen?

- Jos laite on virransäästötilassa, siirrä hiirtä tai paina jotakin näppäintä.

Näkykö ruudussa ilmoitus Out of range (Signaali taajuusalueen ulkopuolella)?

- Tietokoneen (näytönohjaimen) lähettämän signaalin vaaka- tai pystypoikkeutustaajuus on laitteen taajuusalueen ulkopuolella. Säädä taajuus vastaamaan tämän oppaan osiossa Tekniset tiedot esitetyjä arvoja.

Näkykö ruudussa ilmoitus Check signal cable (Tarkista kaapeli)?

- Tietokoneen ja television välinen kaapeli ei ole kytketty. Tarkista kaapeli
- Tarkista signaali painamalla kaukosäätimen INPUT (LÄHDE) -painiketta.

LIITE

Virheilmoitus Unknown Product (Tuntematon laite)

Onko laiteajuri asennettu?

- Asenna tuotteen mukana toimitettu laiteajuri. Laiteajurin voi myös ladata osoitteesta <http://www.lge.com/>.
- Tarkista näytönohjaimen käyttöoppaasta, tukeeko näytönohjain kytke ja käytä -asennusta.

Ruudussa näkyy jälkikuva.

Ruudussa näkyy jälkikuva, kun laitteesta katkaistaan virta.

- Jos ruudussa on pitkään sama kuva, kuvapisteet voivat vahingoittua nopeasti. Käytä näytönsäästötoimintoa.

Ruutu on oudon värinen.

Näytönohjain on vähävärisessä tilassa (16 väriä).

- Ota käyttöön vähintään 24-bittinen näyttötila (True Colour) Ohjauspaneelin Näyttö-sovelluksen. Asetukset-välilehden avattavasta Värit-luetteloruudusta.

Näyttö on yksivärinen tai värit ovat epävakaita.

- Tarkista kaapelin kytkentä. Irrota tarvittaessa tietokoneen näytönohjain ja aseta se takaisin paikalleen.

Onko näytössä mustia pisteitä?

- Näytössä voi näkyä punaisia, vihreitä, valkoisia tai mustia kuvapisteitä. Ne johtuvat LCD-paneelin toimintaperiaatteesta. Kyseessä ei ole vika.

Vain RGB-tila on käytössä

Kuva näyttää oudolta.

Näkykö kuva oikeassa kohdassa?

- Säädä kuvan sijaintia Position (Sijainti) - valikossa.
- Tarkista, tukeeko laite näyttökortin käyttämää tarkkuutta ja virkistystaajuutta. Jos taajuus ei ole laitteen tukemalla alueella, määritä tietokone käyttämään suositustarkkuutta Ohjauspaneelin Näyttö-sovelluksen Asetukset-välilehdellä.

Näkykö taustalla ohuita viivoja?

- Säädä kellotaajuutta Kello -valikossa.

Kuvassa on vaakasuoria kohinaa tai teksti näyttää epäselvältä.

- Säädä vaihetta Vaihe -valikossa.

LIITE

HUOLTO

Kaikki viat voidaan ehkäistä. Voit pidentää uuden televisiosi elinkaarta puhdistamalla sen huolellisesti säännöllisin väliajoin..

VAROITUS: Sammuta virta ja irrota pistoke sähköpistorasiasta ennen puhdistamista.

Kuvaruudun puhdistaminen

- 1 Pitääksesi ruudun pölyttömänä jonkin aikaa kostuta pehmeä kangasliina haaleaan veteen, johon on lisätty hieman pyykinhuuhteluainetta tai konetiskiainetta. Väännä liina lähes kuivaksi ja pyyhi sitten ruutu sillä.
- 2 Varmista, että kuvaruutuun ei jää vettä. Anna sen kuivua ennen television käynnistämistä.

Laitteen ulkopinnan puhdistaminen

- Pyyhi runko puhtaaksi liasta ja pölystä pehmeällä, kuivalla ja nukkaamattomalla liinalla.
- Älä käytä märkää liinaa.

Erittäin pitkä poissaoloaika

VAROITUS

- ▶ Jos televisio jaa käyttämättä pitkäksi ajaksi esimerkiksi loman aikana, pistoke kannattaa irrottaa pistorasiasta, jotta mahdolliset esimerkiksi salamaniskujen aiheuttamat jännitepiikit eivät vaurioita televisiota.

LIITE

TUOTTEEN TEKNISET TIEDOT

LCD-paneeli	Näytön tyyppi	27 tuuman leveä (686 mm) TFT (ohutkalvotransistori) LCD (nestekidenäyttö) -paneeli Näkyvän osan lävistäjä: 686 mm
	Pisteväli	0,3114(H) x 0,3114(V) mm
Videosignaali	Enimmäistarkkuus	1920 X 1080 , taajuudella 60 Hz
	Suosistutarkkuus	1920 X 1080 , taajuudella 60 Hz
	Vaakapoikeutustaajuus	30 - 83 kHz
	Pystypoikeutustaajuus	56 - 75 Hz
	Tahdistustyyppi	Erillinen synkronointi, Digitaalinen
Tuloliitännät		TV, D-Sub Analog, SCART*2, PC Audio In, Component, DVI-D, HDMI*2, CVBS, S-VIDEO
Virta	Nimellisjännite	AC100-240V~ 50/60Hz 1,2A
	Tehontarve	Virta kytkettynä 120W (normaali) Valmiustilassa ≤ 1W (RGB) Virta katkaistuna ≤ 1W
Kääntövara	Kallistus	-5 ~ 10°
	Kierto	358°
Mitat (leveys x korkeus x syvyys) Massa ilman pakkausta		654,1 x 494,6 x 210 mm (25,75 x 19,47 x 8,27 tuuman) 8,92 kg / 19,66 lbs
Käyttöympäristö	Käyttölämpötila	10 ~ 35°C
	Ilmankosteus	20 ~ 80%
	Säilytyslämpötila	-10 ~ 60°C
	Säilytyskosteus	5 ~ 90%

- Tässä esitettyjä määrittelyjä voidaan muuttaa laadun parantamiseksi ilman ennakoilmoitusta.

LIITE

KAUKOSÄÄTIMEN OHJELMOIMINEN

Kaukosäädin on yleinen, useille laitemerkeille tarkoitettu säädin. Se voidaan ohjelmoida toimimaan muiden valmistajien useimpien kauko-ohjattavien laitteiden kanssa.

Huomaa, että kaukosäädin ei ehkä pysty ohjaamaan kaikkia muiden valmistajien malleja.

Koodin ohjelmoiminen etätilassa

- 1 Testaa kaukosäädin.
Jos haluat tietää, pystyykö kaukosäätimesi ohjaamaan laitetta ilman ohjelmointia, kytke virta laitteeseen, esimerkiksi videonauhuriin, ja paina kaukosäätimen vastaavaa tilapainiketta (kuten DVD tai VCR). Pidä säädintä laitteeseen päin. Tarkista painamalla **POWER** - ja **PR + / -** -painikkeita, reagoiko laite. Jos se ei reagoi, kaukosäädin on ohjelmoitava.
- 2 Kytke virta ohjelmoitavaan laitteeseen ja paina kaukosäätimen vastaavaa tila-painiketta (kuten **DVD** tai **VCR**). Valitun laitteen kaukosäätöpainikkeeseen tulee valo.
- 3 Paina samanaikaisesti **MENU** - ja **MUTE** -painikkeita. Kaukosäädin on nyt valmis koodin ohjelmoimista varten.
- 4 Kirjoita numerokoodi kaukosäätimen numeronäppäimillä. Eri laitteista vastaavat ohjelmointikoodien numerot ovat seuraavalla sivulla. Jos koodi on oikea, laitteen virta katkeaa.
- 5 Tallenna kanava painamalla **MENU** -painiketta.
- 6 Testaa kaukosäätimen eri toiminnoilla, että laite reagoi oikealla tavalla. Jos se ei toimi oikein, palaa kohtaan 2.

OHJELMOINTIKOODIT

DVD

Merkki	Koodit	Merkki	Koodit	Merkki	Koodit
APEX DIGITAL	022	MITSUBISHI	002	RCA	005 006
DENON	020 014	NAD	023	SAMSUNG	011 015
GE	005 006	ONKYO	008 017	SONY	007
HARMAN KARDON	027	PANASONIC	003 009	THOMPSON	005 006
JVC	012	PHILIPS	013	TOSHIBA	019 008
LG	001 010 016 025	PIONEER	004 026	YAMAHA	009 018
MAGNAVOX	013	PROCEED	021	ZENITH	010 016 025
MARANTZ	024	PROSCAN	005 006		

LIITE

VCR

Merkki	Koodit	Merkki	Koodit	Merkki	Koodit
AIWA	034	MAGNAVOX	031 033 034 041	SAMSUNG	032 040 102 104
AKAI	016 043 046 124 125 146		067 068		105 107 109 112
AMPRO	072	MARANTZ	012 031 033 067 069		113 115 120 122 125
ANAM	031 033 103	MARTA	101	SANSUI	022 043 048 135
AUDIO DYNAMICS	012 023 039 043	MATSUI	027 030	SANYO	003 007 010 014
BROKSONIC	035 037 129	MEI	031 033		102 134
CANON	028 031 033	MEMOREX	003 010 014 031	SCOTT	017 037 112 129
CAPEHART	108		033 034 053 072		131
CRAIG	003 040 135		101 102 134 139	SEARS	003 008 009 010
CURTIS MATHES	031 033 041	MGA	045 046 059		013 014 017 020
DAEWOO	005 007 010 064 065 108 110 111 112 116 117 119	MINOLTA	013 020		031 042 073 081
DAYTRON	108	mitsubishi	013 020 045 046 049 051 059 061 151	SHARP	031 054 149
DBX	012 023 039 043	MTC	034 040	SHINTOM	024
DYNATECH	034 053	MULTITECH	024 034	SONY	003 009 031 052 056 057 058 076 077 078 149
ELECTROHOME	059	NEC	012 023 039 043 048	SOUNDESIGN	034
EMERSON	006 017 025 027 029 031 034 035 036 037 046 101 129 131 138 153	NORDMENDE	043	STS	013
FISHER	003 008 009 010	OPTONICA	053 054	SYLVANIA	031 033 034 059 067
FUNAI	034	PANASONIC	066 070 074 083 133 140 145	SYMPHONIC	034
GE	031 033 063 072 107 109 144 147	PENTAX	013 020 031 033 063	TANDY	010 034
GO VIDEO	132 136	PHILCO	031 034 067	TATUNG	039 043
HARMAN KARDON	012 045	PHILIPS	031 033 034 054 067 071 101	TEAC	034 039 043
HITACHI	004 018 026 034 043 063 137 150	PILOT	101	TECHNICS	031 033 070
INSTANTREPLAY	031 033	PIONEER	013 021 048	TEKNIKA	019 031 033 034 101
JCL	031 033	PORTLAND	108	THOMAS	034
JCPENNY	012 013 015 033 040 066 101	PULSAR	072	TMK	006
JENSEN	043	QUARTZ	011 014	TOSHIBA	008 013 042 047 059 082 112 131
JVC	012 031 033 043 048 050 055 060 130 150 152	QUASAR	033 066 075 145	TOTEVISION	040 101
KENWOOD	014 034 039 043 047 048	RCA	013 020 033 034 040 041 062 063 107 109 140 144 145 147	UNITECH	040
LG (GOLDSTAR)	001 012 013 020 101 106 114 123	REALISTIC	003 008 010 014 031 033 034 040 053 054 101	VECTOR RESEARCH	012
LLOYD	034	RICO	058	VICTOR	048
LXI	003 009 013 014 017 034 101 106	RUNCO	148	VIDEO CONCEPTS	012 034 046
MAGIN	040	SALORA	014	VIDEOSONIC	040
				WARDS	003 013 017 024 031 033 034 040 053 054 131
				YAMAHA	012 034 039 043
				ZENITH	034 048 056 058 072 080 101

LIITE

LÄHETÄ IR-KOODI

1. Kytkeminen

- Kytke langallinen kaukosäädin television kaukosäädinliitännään.

2. Kaukosäätimen infrapunakoodit

■ Signaalin aaltomuoto

Yksi 455 kHz:n pulssi moduloituna 37,917 kHz:n signaalilla.

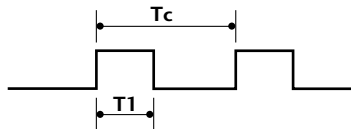

Kantoaallon taajuus

$$FCAR = 1/T_C = f_{OSC}/12$$

$$\text{Toimintasuhte} = T_1/T_C = 1/3$$

■ Kehyksen rakenne

1. kehys

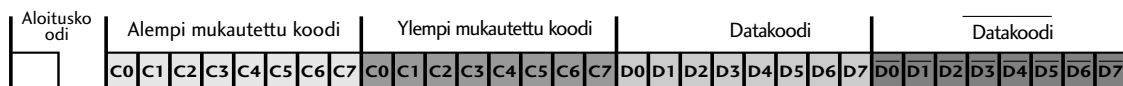

Toistokehys

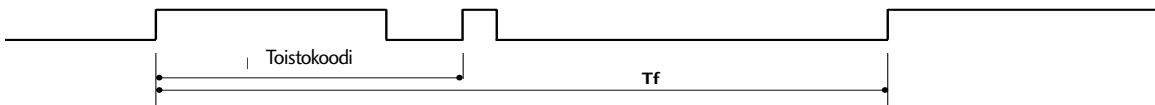

■ Aloituskoodi

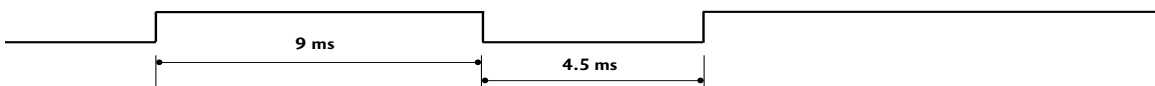

■ Toistokoodi

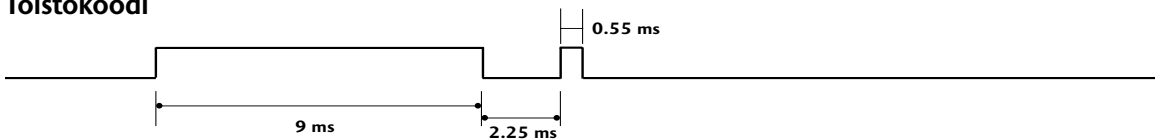

■ Bitin kuvaus



■ Kehysten väli: Tf

Aaltomuotoa lähetetään niin kauan, kuin painiketta pidetään painettuna.

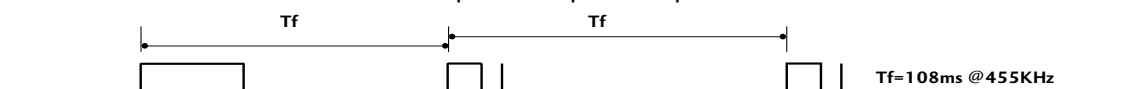

LIITE

Koodi (heksades.)	Toiminto	Huomautus
00	PR +	Kaukosäätimen painike
01	PR -	Kaukosäätimen painike
02	VOL +	Kaukosäätimen painike
03	VOL -	Kaukosäätimen painike
40	Ylös (▲)	Kaukosäätimen painike
41	Alas (▼)	Kaukosäätimen painike
06	Oikea (▶)	Kaukosäätimen painike
07	Vasen (◀)	Kaukosäätimen painike
08	POWER	Kaukosäätimen painike (Virta päälle/pois)
09	MUTE	Kaukosäätimen painike
0B	INPUT	Kaukosäätimen painike
10	Number Key 0	Kaukosäätimen painike
11	Number Key 1	Kaukosäätimen painike
12	Number Key 2	Kaukosäätimen painike
13	Number Key 3	Kaukosäätimen painike
14	Number Key 4	Kaukosäätimen painike
15	Number Key 5	Kaukosäätimen painike
16	Number Key 6	Kaukosäätimen painike
17	Number Key 7	Kaukosäätimen painike
18	Number Key 8	Kaukosäätimen painike
19	Number Key 9	Kaukosäätimen painike
1A	Q.VIEW	Kaukosäätimen painike
1E	FAV	Kaukosäätimen painike
20	TEXT	Kaukosäätimen painike
21	T.OPT	Kaukosäätimen painike
28	RETURN	Kaukosäätimen painike
39	SUBTITLE	Kaukosäätimen painike
43	MENU	Kaukosäätimen painike
44	OK(●)	Kaukosäätimen painike
45	Q.MENU	Kaukosäätimen painike
50	TV/PC	Kaukosäätimen painike
F0	TV/RADIO	Kaukosäätimen painike
0A	I/II	Kaukosäätimen painike
5B	EXIT	Kaukosäätimen painike
1E	MARK	Kaukosäätimen painike
53	LIST	Kaukosäätimen painike
61	SININEN näppäin	Kaukosäätimen painike
63	KELTAINEN näppäin	Kaukosäätimen painike
71	VIHREÄ näppäin	Kaukosäätimen painike
72	PUNAINEN näppäin	Kaukosäätimen painike
AA	INFO (i)	Kaukosäätimen painike
AB	GUIDE	Kaukosäätimen painike

LIITE

ULKOISEN OHJAUSLAITTEEN ASENNUS

RS-232C-kaapelin kytkentä

Kun television RS-232C-liitäntä kytketään ulkoiseen ohjauslaitteeseen (tietokoneeseen tai AV-ohjausjärjestelmään), television toimintoja voidaan kauko-ohjata.

Kytke ohjauslaitteen sarjaliitäntäkaapeli television takapaneelissa olevaan RS-232C-liitäntään.

RS-232C-kaapelia ei toimiteta television mukana.

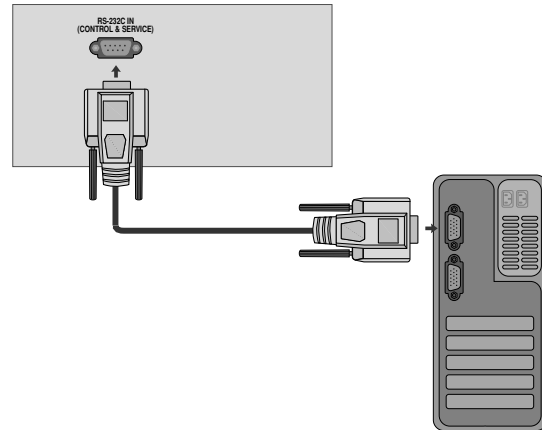

Liittimen tyyppi: 9-nastainen D-Sub- pistoke

No.	Nastan nimi
1	Ei kytketty
2	RXD (Datan vastaanotto)
3	TXD (Datan lähetys)
4	DTR (DTE -puoli valmiina)
5	MAA
6	DSR (DCE-puoli valmiina)
7	RTS (Lähetyspyyntö)
8	CTS (Valmis lähetykseen)
9	Ei kytketty

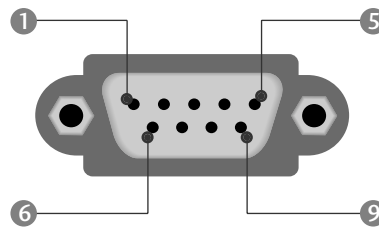

RS-232C-liittimen RS-232C-liittimen kytkennät

7-johtiminen kytkentä (RS-232C -kaapelin vakiokytkentä)

	PC	TV	
RXD	2	3	TXD
TXD	3	2	RXD
GND	5	5	GND
DTR	4	6	DSR
DSR	6	4	DTR
RTS	7	8	CTS
CTS	8	7	RTS

D-Sub 9 D-Sub 9

3-johtiminen kytkentä (ei vakiokytkentä)

	PC	TV	
RXD	2	3	TXD
TXD	3	2	RXD
GND	5	5	GND
DTR	4	6	DTR
DSR	6	4	DSR
RTS	7	7	RTS
CTS	8	8	CTS

D-Sub 9 D-Sub 9

LIITE

Laitteen tunnus

Tällä toiminnolla määritetään laitteen tunnusnumero.

Katso kohtaa Heksadesimaaliluvut sivulla 109.

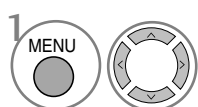
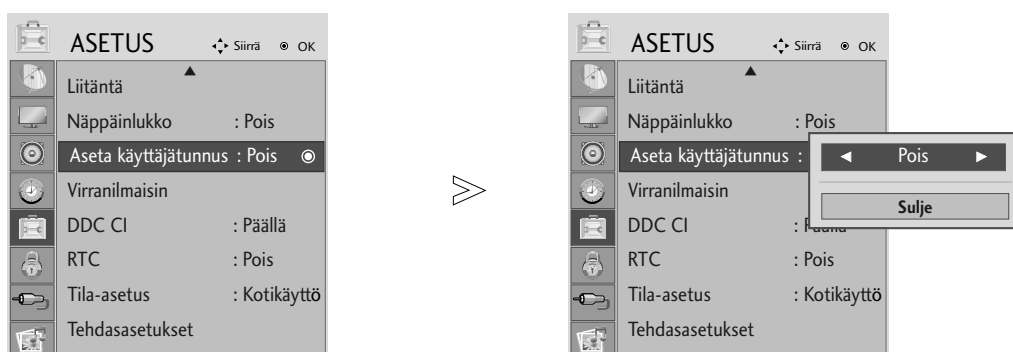

Valitse **ASETUS**.

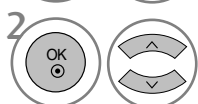

Valitse **Aseta käyttäjätunnus**.

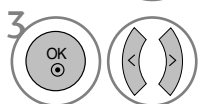

Määritä **Aseta käyttäjätunnus** -asetukselle haluamasi television tunnusnumero.
Aseta käyttäjätunnus -asetuksen arvot ovat 1–99.

- Paina MENU tai EXIT painiketta sulkeaksesi valikkoikkunan.
- Paina RETURN painiketta siirtyäksesi edelliseen valikkoruutuun.

LIITE

Tietoliikenneasetukset

- Siirtonopeus: 9600 bps (UART)
- Tavun pituus: 8 bittiä
- Pariteetti: Ei ole
- Lopetusbittejä: 1
- Tietojen muoto: ASCII-koodi
- Käytä ristikkäiskaapelia.

Komentoluettelo

	KOMENTO 1	KOMENTO 2	DATA (heksades.)
01. Virta	k	a	00 ~ 01
02. Kuvasuhde	k	c	Katso sivua. 107
03. Näytön pimennys	k	d	00 ~ 01
04. Äänen mykistys	k	e	00 ~ 01
05. Äänenvoimakkuus	k	f	00 ~ 64
06. Kontrasti	k	g	00 ~ 64
07. Kirkkaus	k	h	00 ~ 64
08. Väri	k	i	00 ~ 64
09. Sävy	k	j	00 ~ 64
10. Terävyys	k	k	00 ~ 64
11. OSD-valinta	k	l	00 ~ 01
12. Kaukosäädin lukittuna -tila	k	m	00 ~ 01
13. Diskantti			
14. Basso			
15. Kanavatasapaino	k	t	00 ~ 64
16. Väriämpötila	k	u	00 ~ 02
17. Automaattiset asetukset	j	u	01
18. Virityskomento	m	a	Katso sivua. 109
19. Ohjelma muisti/Ohita	m	b	00 ~ 01
20. Näppäin	m	c	Näppäinkoodi
21. Taustavalon ohjaaminen	m	g	00 ~ 65
22. Tulosignaalin valinta (pää)	x	b	Katso sivua. 109

* Valikko ei tule näkyviin, kun kohtia 15–22 määritetään.

Lähetys- ja vastaanotto-protokolla

Lähetys

[komento1][komento2][][Set ID][][Data][Cr]

- * [komento 1]([Komento 1]): Ensimmäinen komento.(j,k,mor x)
- * [komento 2]([Komento 2]): Toinen komento.
- * [Set ID]([Tunnus]): Ohjattava näyttö valitaan tunnusnumerolla, joka määritetään käyttämällä Special (Lisätoiminnot) -valikkoa.
Arvoalue on 1 -99. Jos numeroksi annetaan 0, ohjaus koskee jokaista kytkettyä TV-laitetta. Tunnusnumero esitetään valikossa kymmenjärjestelmän kokonaislukuna (1-99) ja lähetys/vastaanotto-protokollassa heksadesimaalisena (0x0- 0x63).
- * [DATA]([Data]): Lähetettävät komennot. To transmit command data. "FF" tarkoittaa komennon tilan

lukemista.

- * [Cr] : Rivinvaihto.
ASCII-koodi "0x0D"
- * [] : Välilyönti eli ASCII-koodi "0x20"

OK-kuittaus

[komento2][][Set ID][][OK][Data][x]

- * Näyttö lähettää tämänmuotoisen kuittauksen (ACK), kun vastaanotetut tiedot ovat kelvollisia. Jos tietojen lukutila on valittu, kuittaus ilmaisee nykyisen tilan. Jos tietojen kirjoitustila on valittu, kuittaus palauttaa tietokoneen lähettämät tiedot.

Virhekuittaus

[komento2][][Set ID][][NG][Data][x]

- * Näyttö lähettää tämänmuotoisen kuittauksen (ACK), kun vastaanotetut tiedot eivät ole kelvollisia. Syy on kielletyn toiminnon valinta tai tiedonsiirtovirhe.

Data00: Kielletty koodi

LIITE

01. Virran kytkentä (komento: k a)

- Kytkee tai katkaisee television virran.

Lähetys

[k][a][][Set ID][][Data][Cr]

Data 00 : Katkaise virta Data 01 : Kytke virta

Kuittaus

[a][][Set ID][][OK/NG][Data][x]

02. Kuvasuhde (komento: k c) (Pääkuvan koko)

- Muuttaa näytön pääkuvan tahosuhdetta. (pääkuvan muoto)
Voit säätää näytön muotoa myös valikon tai PICTURE (KUVA) -valikon Aspect Ratio (Kuvasuhde) -asetuksen avulla.

(1) ATV, AV1,2,3 Input mode

- 16:9 / Original / 4:3 / 14:9 / Elokuvazzomaus / Zoom / Täysi leveys

(2) DTV

- 16:9 / Vain haku / Original / 4:3 / 14:9 / Elokuvazzomaus / Zoom

(3) RGB, DVI, HDMI Input (HDMI-PC) mode

- 4:3 / 16:9

(4) Component, HDMI input (not HDMI-PC) mode

- 16:9 / 4:3 / 14:9 / Elokuvazzomaus / Zoom

(Vain haku : Ainoastaan yli 720p)

Lähetys

[k][c][][Set ID][][Data][Cr]

Data 01 : Normaali kuva (4:3) 07 : 14:9
02 : Laajakuva (16:9) 09 : Vain haku
04 : Zoom 0B : Täysi leveys
06 : Alkuperäinen 10~1F : Elokuvazzomaus 1~16

Kuittaus

[c][][Set ID][][OK/NG][Data][x]

03. Näytön pimennys (komento: k d)

- Valitsee, onko näyttö pimennetty vai ei.

Lähetys

[k][d][][Set ID][][Data][Cr]

Data 00 : Näyttö ei pimennetty (kuva näkyy)

01 : Näyttö pimennetty (kuva ei näy)

Kuittaus

[d][][Set ID][][OK/NG][Data][x]

04. Äänen mykistys (komento: k e)

- Valitsee, onko ääni mykistetty vai ei.

Ääni voidaan mykistää myös kaukosäätimen MUTE -painikkeella.

Lähetys

[k][e][][Set ID][][Data][Cr]

Data 00 : Ääni mykistetty

01 : Ääni ei mykistetty

Kuittaus

[e][][Set ID][][OK/NG][Data][x]

05. Äänenvoimakkuuden säätö (komento: k f)

- Suurentaa tai pienentää äänenvoimakkuutta.

Äänenvoimakkuutta voidaan säätää myös kaukosäätimen äänenvoimakkuuspainikkeilla.

Lähetys

[k][f][][Set ID][][Data][Cr]

Data Min : 00 ~ Max : 64

* Lisätietoja on Heksadesimaalit 1 -kohdassa. Katso sivu 109.

Kuittaus

[f][][Set ID][][OK/NG][Data][x]

06. Kontrasti (komento: k g)

- Muuttaa kuvan kontrastia.

Kontrastia voidaan säätää myös PICTURE (KUVA) -valikon avulla.

Lähetys

[k][g][][Set ID][][Data][Cr]

Data Min : 00 ~ Max : 64

* Lisätietoja on Heksadesimaalit 1 -kohdassa. Katso sivu 109.

Kuittaus

[g][][Set ID][][OK/NG][Data][x]

07. Kirkkaus (komento: k h)

- Muuttaa kuvan kirkkautta.

Kirkkautta voidaan säätää myös PICTURE (KUVA) -valikon avulla.

Lähetys

[k][h][][Set ID][][Data][Cr]

Data Min : 00 ~ Max : 64

* Lisätietoja on Heksadesimaalit 1 -kohdassa. Katso sivu 109.

Kuittaus

[h][][Set ID][][OK/NG][Data][x]

08. Väri (komento: k i)

- Muuttaa kuvan väriä.

Värejä voidaan säätää myös PICTURE (KUVA) -valikon avulla.

Lähetys

[k][i][][Set ID][][Data][Cr]

Data Min : 00 ~ Max : 64

* Lisätietoja on Heksadesimaalit 1 -kohdassa. Katso sivu 109.

Kuittaus

[i][][Set ID][][OK/NG][Data][x]

LIITE

09. Sävy (komento : k j)

- Muuttaa kuvan värisävyä.

Värisävyä voidaan säätää myös PICTURE (KUVA) -valikon avulla.

Lähetys

```
[k][j][ ][Set ID][ ][Data][Cr]
```

Data Min : 00 ~ Max : 64

* Lisätietoja on Heksadesimaalit 1 -kohdassa. Katso sivu 109.

Kuittaus

```
[j][ ][Set ID][ ][OK/NG][Data][x]
```

10. Terävyys (komento: k k)

- Muuttaa kuvan terävyyttä.

Terävyyttä voidaan säätää myös PICTURE (KUVA) -valikon avulla.

Lähetys

```
[k][k][ ][Set ID][ ][Data][Cr]
```

Data Min : 00 ~ Max : 64

* Lisätietoja on Heksadesimaalit 1 -kohdassa. Katso sivu 109.

Kuittaus

```
[k][ ][Set ID][ ][OK/NG][Data][x]
```

11. OSD-valinta (komento: k l)

- Valitsee, toimiiko kuvaruutunäyttö (OSD, On Screen Display) kauko-ohjausta käytettäessä.

Lähetys

```
[k][l][ ][Set ID][ ][Data][Cr]
```

Data 00: OSD näyttöä ei pimennetty

Data 01: OSD pimennetty

Kuittaus

```
[l][ ][Set ID][ ][OK/NG][Data][x]
```

12. Kaukosäädin lukittuna -tila (komento : k m)

- Lukitsee TV-vastaanottimen etupaneelin ja kaukosäätimen painikkeet.

Lähetys

```
[k][m][ ][Set ID][ ][Data][Cr]
```

Data 00: Lukko ei käytössä Data 01: Lukko käytössä

Kuittaus

```
[m][ ][Set ID][ ][OK/NG][Data][x]
```

* Jos et käytä etupaneelin ja kaukosäätimen painikkeita, valitse tämä tila. Kun virta katkaistaan ja kytketään, kaukosäätimen lukitus vapautuu.

13. Diskantti (Command: k r)

- Säättää diskanttia.

Diskanttia voidaan säätää myös ÄÄNI -valikon avulla.

Lähetys

```
[k][r][ ][Set ID][ ][Data][Cr]
```

Data Pienin arvo : 00 ~ Suurin arvo : 64

* Lisätietoja on Heksadesimaalit 1 -kohdassa. Katso sivu 109.

Kuittaus

```
[r][ ][Set ID][ ][OK/NG][Data][x]
```

14. Basso (Command: k s)

- Säättää bassoa.

Bassoa voidaan säätää myös ÄÄNI -valikon avulla.

Lähetys

```
[k][s][ ][Set ID][ ][Data][Cr]
```

Data Pienin arvo : 00 ~ Suurin arvo : 64

* Lisätietoja on Heksadesimaalit 1 -kohdassa. Katso sivu 109.

Kuittaus

```
[s][ ][Set ID][ ][OK/NG][Data][x]
```

15. Kanavatasapaino (komento : k t)

- Säättää stereoäänien kanavatasapainoa.

Kanavatasapainoa voidaan säätää myös AUDIO -valikon avulla.

Lähetys

```
[k][t][ ][Set ID][ ][Data][Cr]
```

Data Min : 00 ~ Max : 64

* Lisätietoja on Heksadesimaalit 1 -kohdassa. Katso sivu 109.

Kuittaus

```
[t][ ][Set ID][ ][OK/NG][Data][x]
```

16. Värilämpötila (komento : k u)

- Säättää värilämpötilaa.

Värilämpötilaa voidaan säätää myös PICTURE (KUVA) -valikon komennolla CSM.

Lähetys

```
[k][u][ ][Set ID][ ][Data][Cr]
```

Data 00: Normaali 01: Kylmä 02: Lämmin(ei RGB DVI tila)
05: 9300K 06: 6500K(Vain RGB,DVI -moodi)

Kuittaus

```
[u][ ][Set ID][ ][OK/NG][Data][x]
```

LIITE

17. Automaattinen asetus (komento : j u)

- Säättää kuvan sijaintia ja vähentää kuvan tärinää automaattisesti. Toimii vain RGB (PC) -tilassa.

Lähetys

```
[j][u][ ][Set ID][ ][Data][Cr]
```

Data 01: asetus

Kuittaus

```
[u][ ][Set ID][ ][OK/NG][Data][x]
```

* Heksadesimaalit	
00	: Arvo 0
⋮	
A	: Arvo 10 (Set ID 10)
⋮	
F	: Arvo 15 (Set ID 15)
10	: Arvo 16 (Set ID 16)
⋮	
64	: Arvo 100
⋮	
6E	: Arvo 110
⋮	
73	: Arvo 115
74	: Arvo 116
⋮	
C7	: Arvo 199
⋮	
FE	: Arvo 254
FF	: Arvo 255

18. Virityskomento (komento : m a)

- Kanavaksi valitaan seuraava fyysinen numero.

Lähetys

```
[m][a][ ][Set ID][ ][Data0][ ][Data1][ ][Data2][Cr]
```

Data00 : Nopea kanavadata

Data01 : Hidaskanavadata

ex. nro 47 -> 00 2F (2FH)

nro 394 -> 01 88 (188H)

DTV nro 0 -> Ei merkitystä

Data02 : 0x00 : ATV, 0x10 : DTV, 0x20 : Radio

Kanavan data-alue

Analoginen – pienin arvo: 00 – suurin arvo: 63 (0~99)

Digitaalinen – pienin arvo: 00 – suurin arvo (0~999)

Kuittaus

```
[a][ ][Set ID][ ][OK/NG][Data][x]
```

Data pienin arvo: 00 - suurin arvo: 7DH

19. Ohjelma muisti/Ohita (Command: m b)

- Asettaa ohitustilan nykyiselle ohjelmalle.

Lähetys

```
[m][b][ ][Set ID][ ][Data][Cr]
```

Data 00 : Ohitus 01 : Muisti

Kuittaus

```
[b][ ][Set ID][ ][OK/NG][Data][x]
```

20. Näppäin (komento2 : c)

- Lähettää infrapunakauko-ohjaimen näppäinkoodin.

Lähetys

```
[m][c][ ][Set ID][ ][Data][Cr]
```

Data: Näppäinkoodi, lisätietoja on sivulla 103.

Kuittaus

```
[c][ ][Set ID][ ][OK/NG][Data][x]
```

21. Taustavalon ohjaaminen (komento : m g)

- Taustavalon ohjaaminen. (Vain RGB, DVI -moodi)

Lähetys

```
[m][g][ ][Set ID][ ][Data][Cr]
```

Data: data Min: 00–Maks: 64

(* lähetetään heksadesimaalikoodina)

Kuittaus

```
[g][ ][Set ID][ ][OK/NG][Data][x]
```

22. Lähteen valinta (komento : x b)

(Pääkuvan lähde)

- Valitsee pääkuvan signaalilähteen.

Lähetys

```
[x][b][ ][Set ID][ ][Data][Cr]
```

Data: Rakenne

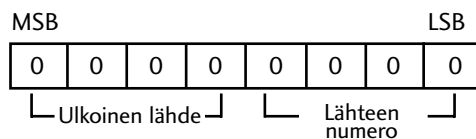

Ulkoinen lähde				Data
0	0	0	0	DTV
0	0	0	1	Analogue
0	0	1	0	AV
0	1	0	0	Component
0	1	1	1	RGB
1	0	0	0	DVI
1	0	0	1	HDMI

Lähteen numero				Data
0	0	0	0	Lähde1
0	0	0	1	Lähde2
0	0	1	0	Lähde3

Kuittaus

```
[b][ ][Set ID][ ][OK/NG][Data][x]
```

LG Electronics Inc.