



# LG洗衣機

## 使用說明書

**MODEL : WF-119WG**

使用洗衣機前請詳閱本使用說明書，請妥善保存以備將來參考之用。

請將洗衣機的型號及序號記錄下來。

需要服務時請將這些資料告知經銷商。

# 產品功能



高速洗衣槽 洗衣機在洗衣機蓋打開時不會繼續運作。○  
如果洗衣機蓋在洗衣、漂洗和脫水期間打開，則洗衣機會自動停止。○

## ■ FUZZY 邏輯控制

- 內建洗衣量感應器可自動偵測與測量洗衣量，微處理器則最佳化洗衣條件，例如理想的耗水量和洗時間  
內建先進技術的電子控制系統，確保最佳洗衣結果。°

## ■ 渦輪強力洗淨

- 當「3D衝擊」洗翼轉動時，洗衣棒會朝反方向旋轉，形成雙面水流，強力搓揉衣物來改善洗效果。



## ■ 3 步驟洗滌

- 3步驟洗滌可以獲得最佳洗滌效果，且衣物很少纏繞。



搓揉



搓揉和搖動



搖動和解開

## ■ 全不銹鋼洗衣槽

- 不銹鋼洗衣槽的壓痕結合水的流動，輕輕旋轉洗衣槽 洗衣以改善洗衣效率。°

# 目錄

## 請閱讀本手冊

您可以在這裡找到許多如何正確使用和保養洗衣機的有益提示。  
只要對您的洗衣機進行一點定期保養，在洗衣機的壽命上您就可以節省大量的時間和金錢。  
在發現和解決故障部位，您可以發現許多常見問題的答案。  
如果您先閱讀發現和解決故障提示，您可能就根本不需要尋求售後服務。

介紹	安全資訊	4
	部件名稱	7
	功能信息	8
開始洗衣前	洗衣前的準備	9
	水，洗滌劑，柔順劑的使用	10
	清除污點的特別指導	13
	每個按鍵的功能	14
洗滌程序	標準(常規)洗滌	16
	柔洗洗滌	16
	快洗洗滌	16
	強洗洗滌	16
	額外清洗洗滌	16
	浸泡洗滌	18
	心愛衣物(記憶行程)洗滌	19
	靜音洗滌	20
附加功能選項	洗衣槽清潔洗滌	21
	冷風乾燥脫水	22
	選項洗滌	23
	延時開始(預約)洗滌	24
	其他有用的功能	25
安裝	平衡調整	26
	安裝進水管	27
	排水管接法	28
保養和維修	維護保養	29
	清洗和保養	30
發現和解決問題	常見洗滌問題	31
	發現和解決問題	32
保養和維修	使用把手鎖定裝置 (強化玻璃上蓋)	33
規格	規格	34

# 安全資訊

請徹底詳讀本手冊，因其中有重要的安裝資訊，可保護使用者免於遭到意外危險，以防止對本產品造成可能損害。

本手冊分為兩部分：**警告與注意**。



：這是**警告**標誌，指示使用者的應用可能有危險。



：這是表示「**嚴格禁止**」使用的標誌。









**警告**：未遵照本標誌指示可能導致人員嚴重傷亡。











**注意**：未遵照本標誌指示可能導致人員輕微受傷或品損壞。

熱水器安全性	<div data-bbox="550 867 631 936" data-label="Image"> </div> <div data-bbox="656 877 730 919" data-label="Section-Header"> <h2>警告</h2> </div> <ul data-bbox="513 974 1466 1209" style="list-style-type: none"> <li>• 在某些情況下，氣可能會在已經或超過兩星期未使用的熱水器中生；在這些情況生的氣極易爆炸。如果已經或超過兩星期未使用「熱」水，請打開所有「熱」水水龍頭讓水流數分鐘，避免可能造成的損壞或人員受傷。請做這個步驟在使用任何連接至「熱」水系統的電器之前。這個簡易程序可讓累積的氣散失。由於瓦斯易燃，因此在這個過程中請勿抽麵，或使用任何開放火焰或電器。</li> </ul>
正確安裝	<div data-bbox="550 1274 631 1344" data-label="Image"> </div> <div data-bbox="656 1287 727 1329" data-label="Section-Header"> <h2>注意</h2> </div> <ul data-bbox="513 1373 1466 1829" style="list-style-type: none"> <li>• 將洗衣機安裝在鋪有地毯的地板上時，注意不可讓地毯堵塞底部開口。</li> <li>• 請安裝或存放在不會暴露在零度下或惡劣天氣中的位置。 本產品暴露在這類情況下可能導致發生電擊，起火，故障或變形。</li> <li>• 將洗衣機正確接地以遵守所有適用法規。請依照安裝指示中的詳細說明未正確接地可能導致發生故障和漏電，因而造成電擊。</li> <li>• 必須放置在可以到電源插頭的位置。 插頭放置在牆壁和洗衣機之間可能導致損壞，因而造成起火或電擊。</li> <li>• 確定電源插頭已完全插入電源插座中 未依指示可能因過熱而導致電擊和起火。</li> </ul>

<p>洗衣區域</p>	<p> <b>警告</b></p> <ul style="list-style-type: none"> <li>將洗衣區設置在沒有線頭，紙張，破布，化學物品等可燃物的電器下和周圍。</li> <li><b>在有上述材料的家電四周操作洗衣機，可能導致爆炸或起火。</b></li> <li>如果由兒童使用或在靠近兒童處使用，必須由成人嚴密看管。</li> <li>不可讓兒童玩弄衣機，進入洗衣機或任何其他電器內。</li> <li><b>否則兒童可能有在洗衣槽內溺水的潛在危險。</b></li> </ul> <p> 不可用濕手碰電擊源插頭。</p> <p>否則可能造成電擊。</p> <p> 洗衣機運轉時，不可將手腳或身體任何其他部位置於洗衣機下。</p> <p>因為洗衣機下有旋轉機件，可能導致受傷。</p>
<p>使用洗衣機時</p>	<p> <b>注意</b></p> <ul style="list-style-type: none"> <li>使用本電器時須依照本使用手冊的說明。</li> <li>洗衣過程可能會降低衣料的耐燃性。為避免這種情況，請仔細遵照衣服製造商的清洗與注意指示。</li> <li>為了將電擊的可能性降到最小，請在進行任何維護或清潔前，從電源插座上拔下本電器的電源插頭，或拆掉保險絲或關閉斷路器，以斷開家中配電箱的洗衣機電源。</li> </ul> <p><b>注意</b>：按下電源鍵關閉電源燈「不會」斷開本電器與電源的連接。</p> <ul style="list-style-type: none"> <li>請確定排水正常。</li> <li><b>如果排水不正常可能造成地板淹水，淹水的地板可能導致漏電，進而造成電擊或起火。</b></li> <li>在洗衣槽運轉期間，如果打開洗衣機蓋無法讓洗衣槽在 15 秒內停止運轉，請立刻中止操作洗衣機。</li> <li><b>請聯絡專業人員進行維修。在洗衣槽運轉時打開洗衣機蓋，可能導致人員受傷。</b></li> </ul> <p> 不可碰觸運轉中的洗衣槽。</p> <p>待洗衣槽完全停止後方可打開洗衣機蓋。</p> <p><b>即使旋轉緩慢，仍有可能導致人員受傷。</b></p> <p> 洗衣機損壞，故障，部分組裝，缺少或有已損壞的零件（包括損壞的電源線或插頭）時，不可嘗試操作洗衣機。</p> <p><b>使用損壞的插頭可能導致電擊。</b></p> <p> 不可使用溫度超過 50℃ 的水。</p> <p><b>使用太熱的水會導致衣料受損或造成漏水。</b></p>

# 安全資訊

使用洗衣機時	<p> <b>警告</b></p> <ul style="list-style-type: none"> <li> 不可使用超出額定容量的電源插座和配線設備。 <b>超過限值可能導致電擊, 起火, 故障和/或零件變形。</b></li> <li> 不可將醋和/或除銹劑等含氨或酸的物質混入含氯的漂白劑內。 <b>混合不同的化學物品可能產生導致人員傷亡的毒氣。</b></li> <li> 不可清洗或烘乾已經過可燃或會爆炸物質 (例如蠟, 油, 油漆, 汽油, 乾洗劑, 煤油等) 清潔, 清洗, 浸泡或沾上的衣物。 不可將這些物質加入洗衣時的水中。 不可使用或將這些物質放在運轉中的洗衣機或烘乾機旁。 <b>否則可能起火或爆炸。</b></li> </ul>
不使用時	<p> <b>注意</b></p> <ul style="list-style-type: none"> <li>• 如果發生斷裂情況, 請關閉水龍頭釋放水管和水閥的壓力, 使漏水降到最少。檢查注水管的情況, 注水管可能需5年更換一次</li> <li>• 當氣溫高但水溫低時, 可能會產生凝結情況因此弄地板。</li> <li>• 擦掉電源插頭的所有污垢或灰塵。 <b>使用不乾淨的電源插頭可能導致起火。</b></li> <li>• 丟棄洗衣機前, 請拆掉洗衣機蓋以避免兒童躲藏在洗衣機內。 未拆掉洗衣機蓋可能導致兒童被困在裡面並窒息。</li> <li> 除非本使用手冊特別註明或 非常熟知使用者維修指示, 否則不可嘗試維修或更換本電器的任何零件。 <b>操作經不當更換零件的洗衣機可能導致起火或電擊。</b></li> <li> 不可改裝控制鍵。 <b>否則可能導致電擊, 起火, 故障及變形。</b></li> <li> 不可以猛力拉澀的方式拔下電源插頭。 請穩固嚮住電源插頭並拔下電源線。 未遵照這些指示可能因短路而導致電擊或起火。</li> <li> 清潔洗衣機時, 不可直接用水清潔洗衣機的任何部位。 否則可能導致短路和電擊。</li> </ul>

# 部件名稱

## 機體

■ 圖片依機型有所不同

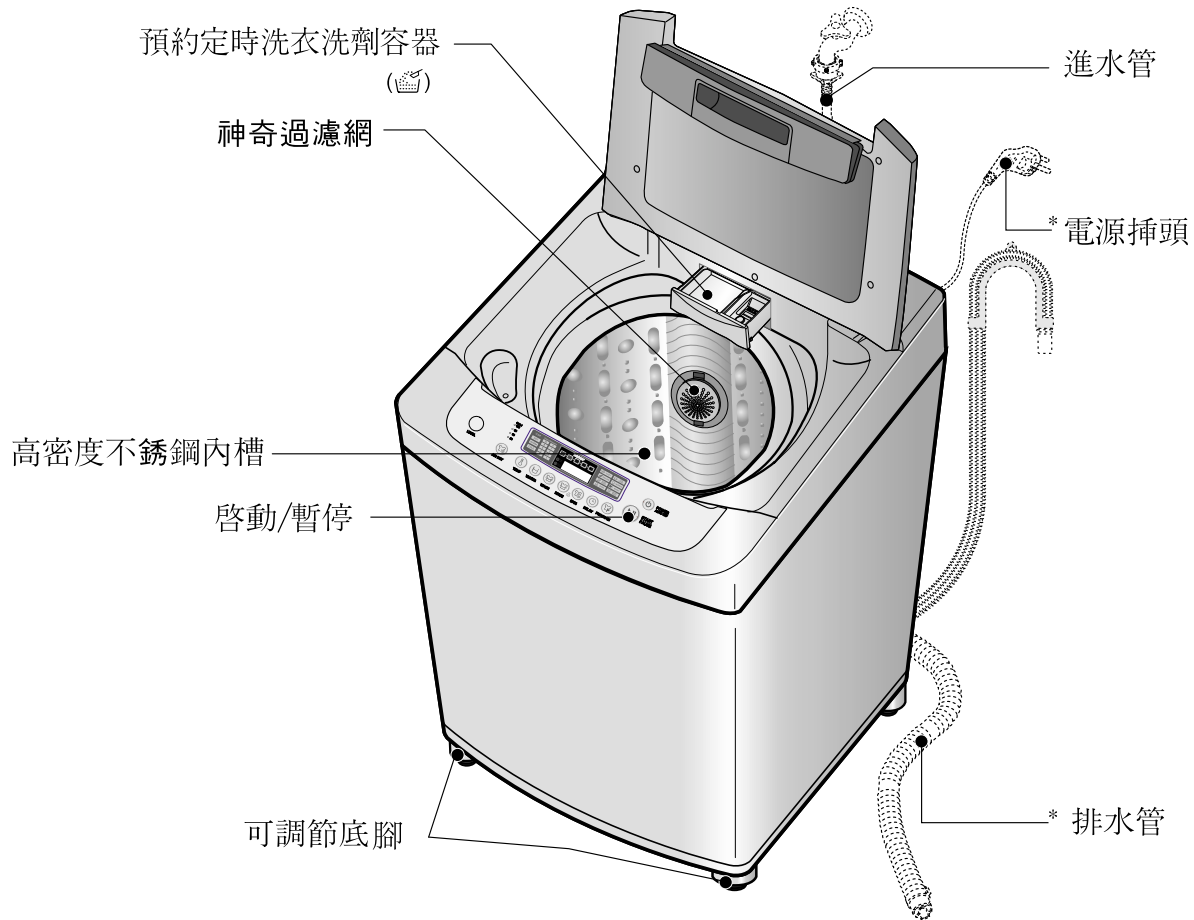

## 附件

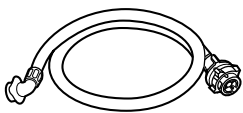

進水管

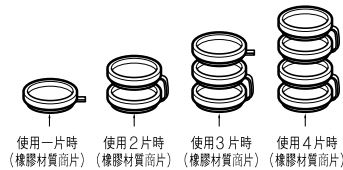

使用一片時 (橡膠材質面片)    使用二片時 (橡膠材質面片)    使用三片時 (橡膠材質面片)    使用四片時 (橡膠材質面片)

專用腳座

\*\*選擇項

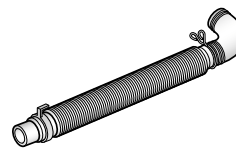

排水管

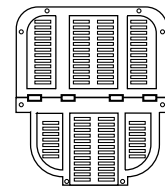

防鼠板

\*\*選擇項

## 注意

\* 型號不同，附件可能也不同。

# 功能信息

我們的洗衣機提高適合多種環境和多類衣物的洗滌方法。

## 不同類型衣物的洗滌

### 標準(常規)洗滌

使用該程序洗滌除羊毛衣物和女貼身內衣之外的常規衣物。(參照第16頁)

### 強洗洗滌

厚的或重的衣物或特別髒的衣物像牛仔衣，工作服也可以洗滌。(參照第16頁)

### 額外清洗洗滌

使用本洗程能有效提升洗淨效能。(參照第16頁)

### 柔洗洗滌

可以洗滌容易損壞的精紡衣物(女貼身內衣，羊毛衣物)。(參照第16頁)

可以機洗的羊毛衣物的纖維為特別改良的，可防止機洗時縮絨。

大部略手工編織的衣物不屬於可機洗的羊毛，我們建議手洗這些衣物。

- 在洗滌羊毛衣物前，檢查注意標籤上的洗滌說明。
- 洗滌羊毛衣物時，使用推薦的中性羊毛洗滌劑。
- 手洗的羊毛衣物可以放在洗衣機脫水以減少襪干夾們的時間。
- 要楔干羊毛衣物時，將其平放在毛巾上。輕輕拍打防止變形。

(干衣機的熱量和滾動動作會導致羊毛衣物的收縮和縮絨。)

一些羊毛衣物的沈商層和羊皮製品可以用洗衣機洗滌，但是可能導致斐故障。

(要保證整個衣物都適合機洗，而不只是背面材料。)

舅可以手洗這些衣物，然後放在洗衣機中楔干。

### 記憶行程洗滌(記憶洗滌)

這種設定使您可以將心愛衣物洗滌環境保存在常規的程序記憶中。(參照第19頁)

### 靜音洗滌

使用此行程可在夜間安靜的清洗衣物。(參照第20頁)

## 根據衣物的情況洗滌

### 快洗洗滌

選擇快速洗滌，可以在較短的時間內洗滌2.0公斤不太髒的衣物。(參照第16頁)

### 浸泡洗滌

選擇浸泡洗滌，可以通過在水中浸泡一段時間洗滌特別髒的衣物。(參照第18頁)

## 其他洗滌方法

### 洗衣槽清潔洗滌

使用此洗程來 洗洗衣機內部，尤其是內槽與外槽。(參照第21頁)

### 延時開始(預約)洗滌

延時開始(預約)洗滌用于延遲洗衣機工作的結束時間 可以根據自己的喜愛設定延時開始洗滌。(參照第24頁)

### 選項洗滌

使用者可使用的洗衣功能選項僅有脫水，洗滌/脫水，洗滌，洗衣/洗滌，洗衣，洗衣/洗滌/脫水，浸泡/洗衣/洗滌/脫水。(參照第23頁)



# 洗衣前的準備

## 注意標籤

- \* 尋找衣物的注意標籤。他會告訴您衣物的織物內容和應該如何洗滌。將可以用同樣洗衣程序，水溫和甩干速度洗滌的衣物分類。



## 分類

要獲得最佳的洗滌效果，不同的織物需要用不同的洗滌方法。

- 髒的程度(重髒, 一般, 輕髒) 按照衣物髒的類型和數量將衣物分開。
- 顏色(白色, 淺色, 深色) 將白色衣物和有顏色的衣物分開。
- 纖維屑(易吸附纖維屑的衣物) 將產生和易吸附纖維屑的衣物分開。
- 產生纖維屑的衣物 兩端留有絨穗的物品, 絨線織物, 毛巾和尿布。
- 易吸附纖維屑的衣物 人造纖維, 燈芯絨, 免按衣物和襪子。

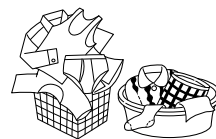

## 洗衣前檢查

- 檢查所有的口袋, 確認他們是空的。像釘子, 髮夾, 火柴, 鋼筆, 硬幣和鑰匙會損壞洗衣機和衣服。
- 修補磨破的衣服和鬆掉的鈕釦。在洗衣過程中磨破處和洞可能會變大。
- 去掉帶子, 金屬線等, 以防止損壞洗衣機和衣服。
- 預洗處理衣物較髒處和污點。
- 確認衣物是可以水洗的。
- 檢查洗滌指南。
- 取出口袋的紙巾。



## 污點和重髒處的預先處理

- 在將襯衣放入洗衣機之前, 用預洗產品或液體洗滌劑將其領子和袖口預先處理。在洗滌前, 用肥皂, 液體洗滌劑, 面糊和顆粒狀洗滌劑處理特殊污點。
- 使用預先處理髒處和去污劑。細可能快地處理污點。放置時間越長, 就越難去掉。(詳細內容請參照第13頁。)

## 盛裝

不要洗滌含有易燃物質(如蠟, 清洗液等)的織物。

### 衣物裝載量

水位應剛好浸蓋衣物。調整衣物的數量。鬆鬆地盛裝衣物, 最高不要超過洗衣筒裡測孔的頂部。在洗衣開始後要放入要洗滌的物品, 按開始按鍵, 將放入的物品浸沒在水中。合上蓋子, 再按開始按鍵重新開始。

### 請勿放入

防水材質, 特殊材質, 枕頭, 地毯等等易造成洗衣機嚴重晃動的衣物, 以免造成危險。

### 輕的和大的衣服

像下衣和毛織物屬輕的, 大的衣服, 易於漂浮。使用尼龍網用小量的水洗滌。在洗衣過程中, 如果衣物漂浮, 就容易損壞。使用溶解的洗滌劑, 以防止洗滌劑結塊。

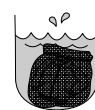

### 要洗滌的較長物品

洗滌長的, 精紡物品時請使用尼龍網。對有較長帶子或本身較長的衣物來說, 尼龍網可以防止衣物纏在一起。拉鍊, 掛鉤和帶子。確認這些物品不妨礙其他衣物。

※ LG不提供尼龍網。

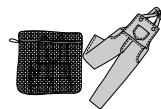

## 警告 火災

千萬不要將汽油或其他易燃液體中浸泡的衣服放入洗衣機。任何洗衣機都無法徹底除去油漬。不要用于任何曾帶有油漬(包括烹調油)的物品。這樣做會導致死亡, 爆炸和火災。

# 水，洗滌劑，柔順劑的使用

## 水的使用

### 水位和洗衣粉的使用方法

- **濃縮洗衣粉**：30L的水加入20g的洗衣粉。
- **一般（高密度）洗衣粉**：30L的水加入30g的洗衣粉。
- 1匙是35g。
- 自動調整水位時，即使洗衣機所顯示的水位相同，但實際水位仍會依據洗滌量而有所不同。
- 使用洗衣精時，先把水和洗衣精依1：1的比例混合後，再倒入放置**漂白劑**的地方即可。

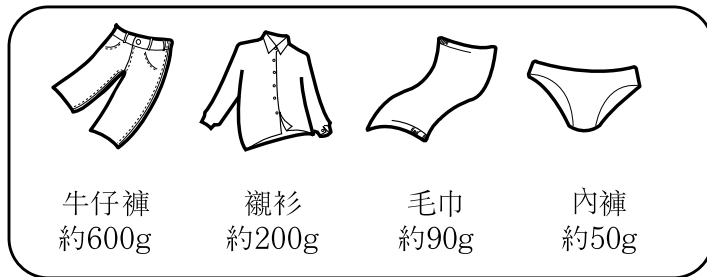

水量	水位標示	洗衣粉量	
		濃縮洗衣粉	一般洗衣粉
100L	10		
98L	9		
92L	8		
86L	7		
78L	6		
72L	5		
65L	4		
58L	3		
51L	2		
46L	1		

### 注意

各品牌洗劑配方及標準略有不同 使用時請先參照洗劑包裝說明

## 水溫

- 水溫會影響所有添加劑的效果，獲得清潔效果。我們建議：
    - 洗滌白色衣物，尿布，內衣，特別髒的衣物和不褪色的衣物的水溫為熱49~60°C(120-140F°)
    - 洗滌大部略衣物的水溫為溫 29~40°C(80-105F°)
    - 冷\* 18~24°C.(65-75F°) 的水溫只適宜於洗滌顏色非常淺且不太圓的衣物。
  - 在冷水中洗滌時可能需要額外的步驟。
    - 調節洗滌劑的用量或用溫水預先溶解洗滌劑。
    - 預先處理污點及污漬
    - 浸泡特別髒的衣物
    - 使用適當的漂白劑
- \* 水溫低於18°C(65F°)無法發揮添加劑的作用，並會產生纖維屑，殘留物，洗滌效果也不好。而且，洗滌劑製造商和注意標籤所定義的冷水為26~29°C(80-85F°) 如果手放進洗衣筒中覺得蟻冷，洗滌劑就無法發揮作用，也無法有效地洗滌衣物。

### 注意

如果水中有鐵物，衣物可能會變成黃色或留下棕色或橘黃色的污點或條紋。鐵物橙不總是可見的。情況嚴重的需要安裝硬水軟化器或鐵物過濾器。

## 使用洗滌劑

### 洗劑盒含有兩個分隔盒

- 衣物柔軟精。
- 高效能洗衣精或洗衣粉。

洗劑盒會在洗滌循環時，於適當時間自動注入洗劑。

1. 拉開洗劑盒直到無法拉出為止，接著輕緩打開洗劑盒。
  2. 添加衣物洗劑後，輕緩關上洗劑盒。  
(過於快速地關上洗劑盒，洗劑將提早被注入。)
- 將衣物洗劑加入洗劑盒時，請避免添加過多或溢灑出來。

如有上述情況，洗劑將提早被注入。

循環結束後，洗劑盒中會有清水，此為正常現象。

注意：請勿於洗劑盒中使用漂白劑。

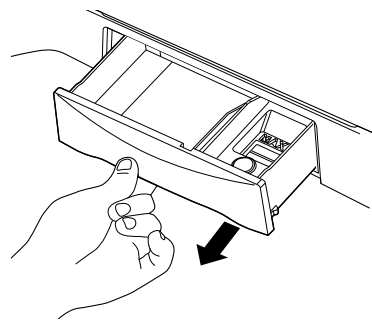

## 使用洗劑

### 洗劑

請依照洗劑包裝說明使用。

洗劑用量過少是常見的洗衣問題原因。

例如使用硬水、洗衣量多，衣物沾附油漬或水溫偏低時，請使用較多洗劑。

### 選擇正確洗劑

我們建議使用國產洗劑〈洗衣粉、液態或濃縮洗衣精〉。

請勿於本洗衣機使用皂片皂絲或結塊的洗衣粉。

清洗羊毛織物時，請記得使用適合羊毛織物的洗劑。

## 使用洗劑

### 洗劑用量

洗劑的正確用量會因衣物汗漬程度而有所差異〈牛仔褲與工作服需要使用較多洗劑；而浴巾通常所需用量較少〉。

關於液態或濃縮洗衣精的用量，請依照洗劑製造廠商的建議用法。

**注意：若要檢查是否使用正確用量的洗劑，請在洗衣過程中，掀開洗衣機上蓋。**

水面應會有薄薄一層的泡沫。

**充滿過多泡沫看似有效，但其實無法清潔衣物。無泡沫表示洗劑用量不足。**

**可能會使髒物與纖維屑回沾衣物或洗衣機。**

**如洗劑使用過量，即無法達到有效的清潔洗衣效果。**

**此外，亦可能造成環境污染，所以請依照說明使用。**

# 水，洗滌劑，柔順劑的使用

## 添加洗劑

將適量的洗劑加入洗劑盒的分隔盒。

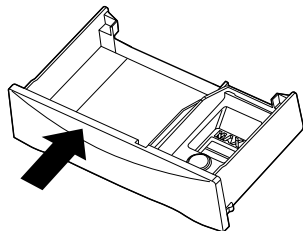

在洗滌階段開始時，洗劑會經由洗劑盒沖入洗衣槽。  
 需視水溫、硬水程度、洗衣量與汙漬程度而調整洗劑用量。  
 請避免使用過多洗劑於轉的洗衣機，否則會使泡沫過多，並讓洗劑殘留在衣物上。

## 使用衣物柔軟精

若需使用衣物柔軟精，請將適量的衣物柔軟精倒入洗劑盒的右邊空格。

僅能於此空格使用衣物柔軟精。

注入水稀釋柔軟精至上限標線。

☒ 請勿注入超過上限標線的位置。

過多用量將導致衣物柔軟精提早被注入，而弄髒衣物。

**注意：**請勿將衣物柔軟精直接倒入洗衣槽，否則會弄髒衣物。

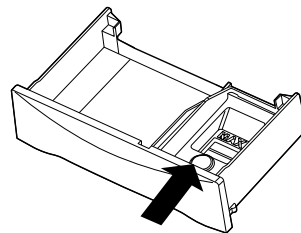

## 注意

請勿與洗劑或漂白劑混合使用。

切勿將衣物柔軟精直接倒在衣物上，否則會弄髒衣物。

請勿於第一次脫水時停止洗衣機，否則將無法及時注入柔軟精。

若無選擇全程洗衣模式，則無法搭配使用衣物柔軟精注入。

## 起蠟（產生蠟狀）

起蠟是指在織物柔順劑和洗滌劑一起加入時，洗衣機上會產生蠟狀。蠟狀的產生並非是由洗衣機出錯所致。

如果洗衣機中產生了蠟狀，它會使衣物上出現污點，洗衣機中也會出現令人不愉快的氣味。

## 如果您想使用織物柔順劑，我們建議

- 節約使用織物柔順劑。
- 在分配器中加入時，不要澆灑或加入過多。
- 洗衣過程一結束就清潔分配器。
- 經常清潔洗衣機☒（參照第21, 29頁）
- 冷水洗衣會增加蠟狀產生的機會。我們建議每洗5次衣服至少進行一次溫水或熱水洗衣。
- 較低濃度的織物柔順劑不容易在分配器中留下殘留物，也不會產生蠟狀。

# 清除污點的特別指導

## 警告

- 不要將液體氯與其他家用化學物品如衛生間清潔劑，除銹劑，酸或含有氯的產品混合使用。這些混合物會產生危險的煙，導致嚴重傷害或死亡。
- 爲了減少嚴重人身和財產的嚴重傷害，按照下面列出的基本警告事項去做：
  - 閱讀和按照去污產品的所以指南去做。
  - 將去污產品放在貼有標籤的原來的容器內，放在兒童不易拿到的地方。
  - 徹底清洗所有使用過的器具。
  - 不要將去污產品混合，特別是氯和漂白劑。會產生危險的煙。
  - 不要洗滌和甩乾在汽油，乾洗劑以及其他易燃或易爆物品中清潔，洗滌，浸泡過的或沾有這種污點的衣物，因爲它們會產生氣霧，導致起火或爆炸。
  - 千萬不要在家中使用高爆炸性溶解劑如汽油。氣霧在遇明火或火星時會爆炸。

### 要成功地除去污點：

- 正確地除去污點。
- 確定污點的種類，然後按照下面的除去污點章節中建議的處理方法。
- 要預先處理污點，使用預洗產品，液體洗滌劑或用顆粒狀的洗滌劑或和水製成的面糊。
- 使用冷水預洗處理不確定的污點，因爲熱水會使污點擴大。
- 檢查注意標籤的處理指南，避免處理特殊織物。
- 在織物的裡層檢測去污劑是否會使衣物褪色。
- 除去污點後漂洗和洗滌衣物。



遵照織物注意標籤的指南

除去污點	
污點	處理
膠帶漬,口香糖漬,橡膠膠水漬	使用冰。刮掉殘留物。將有污點一面放在紙巾上。用預洗去污劑或非易燃的乾洗清潔液浸泡。
瓶兒食用乳品漬,乳製品漬, 濾蛋漬	使用含有醇的產品進行預先處理或浸泡有污點的衣物。
飲料(假燕窩, 茶,果汁,含酒精飲料)	預先處理污點。用冷水洗滌醇使用對織物安全的漂白劑。
血漬	用冷水漂洗。用條狀肥皂搓揉。或進行預先處理,或用含有醇的產品浸泡。用對織物安全的漂白劑洗滌。
蠟燭, 蠟筆漬	刮掉表層的蠟。將有污點的一面放在紙巾之間。用溫的熨斗壓直至蠟被吸收。不斷更換紙巾。用預洗去污劑或非易燃的乾洗清潔劑處理殘留的污點。用手洗除去溶劑。用對織物安全的漂白劑洗滌。
巧克力漬	用含有醇的產品的溫水溶液預先處理或浸泡。用對織物安全的漂白劑洗滌。
領子和袖口的圓處,化事品漬	用預洗去污劑進行預先處理或用條狀肥皂搓揉。
白色織物上的染色點	使用包裝的顏色去除劑。用對織物安全的漂白劑洗滌。
草漬	用含有醇的產品的溫水溶液預先處理或浸泡。用對織物安全的漂白劑洗滌。
油脂漬,油漬,焦油漬(黃油,脂肪,色拉調味汁,烹調油,汽車潤滑油,機油)	擦掉織物上的殘留物。預先處理。使用對織物來說安全的最熱的水洗滌。對比較嚴重的污點和焦油,在污點的背面使用非易燃性的乾洗清潔液。不斷更換污點下的紙巾。徹底漂洗。用對織物安全的漂白劑洗滌。
墨水漬	一些墨水漬是無法除去的。洗滌還會使一些墨水漬擴大。使用預先去污劑,變性酒精和非易燃性的乾洗清潔液。
霉點,燒焦點	如果對織物安全,使用漂白劑洗滌。或在洗滌前用氯漂白劑和熱水浸泡。嚴重發霉的織物可能已被永久損壞。
泥漬	用刷子刷去乾泥。預先處理或用含有醇的產品浸泡。
芥末漬,西紅柿	用預洗去污劑預先處理。用對織物安全的漂白劑洗滌。
指甲油	可能無法除去。將有污點的一面放在紙巾上。使用指甲油去除劑除出污點。不斷地反復更換紙巾。不要在醋酸纖維素織物上使用。
油漆,清漆	水性：在污點還是濕的時候在冷水中漂洗織物。洗滌。一旦油漆乾了,就無法除去。 油性和清漆：使用油漆罐標籤上建議的溶劑。在洗滌前徹底漂洗。
鐵銹,棕色和黃色污點	對污點使用對織物安全的除銹劑。爲了防止所有被洗衣物變色,使用磷酸鹽洗滌劑和非練漂白劑。不要使用練漂白劑,因爲它會加重變色。
鞋油	膏狀：擦去織物上的殘留物。用預洗去污劑或非易燃性乾洗清潔液預先處理。在濕的地方擦上洗滌劑,用對織物安全的漂白劑洗滌。

# 每個按鈕的功能

## 提示音按键(单阀)

- 如果您希望使用洗衣机的时候消除信息提示声音，请按下提示音按钮，可以分别选择：大 > 静音 > 小 > 大，默认设置是“大”

## 水量水平按钮(洗涤剂数量显示)

- 用于调节所需的水位 洗涤剂 的适当使用量显示在水-洗涤剂图表中水位的旁边
- 有模糊正常程序和牛仔洗涤程序会自动选择水位 按下按钮将显示下列设定  
7 → 8 → 9 → 10 → 1  
2 → 3 → 4 → 5 → 6 → 7

## 剩余时间，延时开始(预约)，警告显示

剩余时间-在操作过程中，会显示剩余的时间，暂停时，洗涤时间，洗清时间和脱水时间会显示 例如，洗涤过程中，“1:09”表示洗涤，漂洗和脱水还需要的合计时间  
暂停时，15:26。表示还有15分钟洗涤，2次洗清和6分钟脱水  
延时开始(预约)指示-当选择了延时开始(预约)程序时，它表示需要完成的时间 (预约=延时)  
警告显示-当洗衣机出错时，会出现出错信息，表示不正常

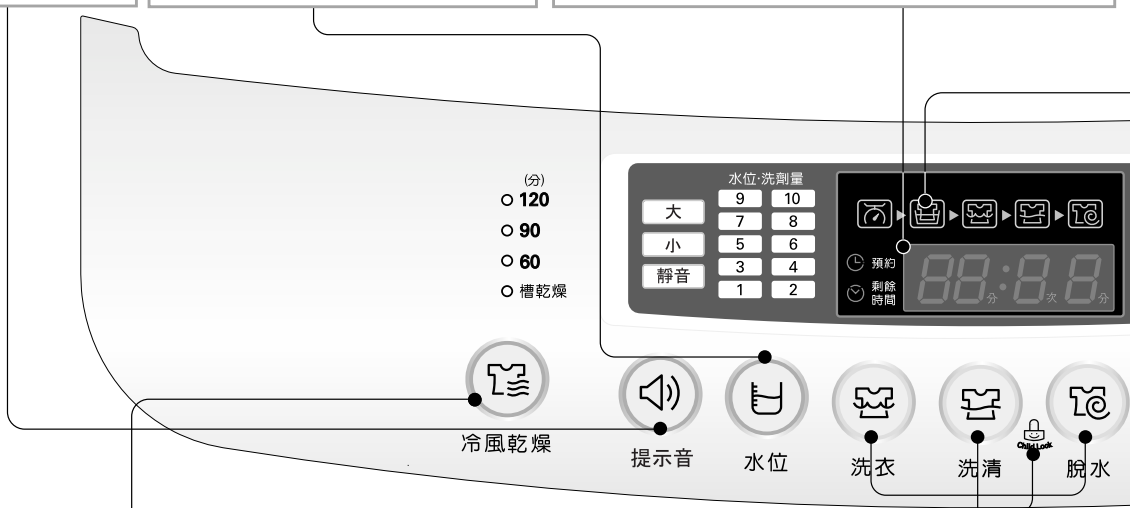

## 冷风干燥按钮

- 请依照洗衣的种类，干燥，圆污程度或洗濯习惯，可以按下按钮来做适合您的选择
- 按下按钮来改变选择模式

## 儿童锁住功能

- 用于锁定和解除锁定的控制按钮，以防止设定被儿童改掉
- 要锁定，同时按洗清和脱水按钮，要解除锁定，在洗涤过程中再同时按一次这两个按钮 (参照第25页)





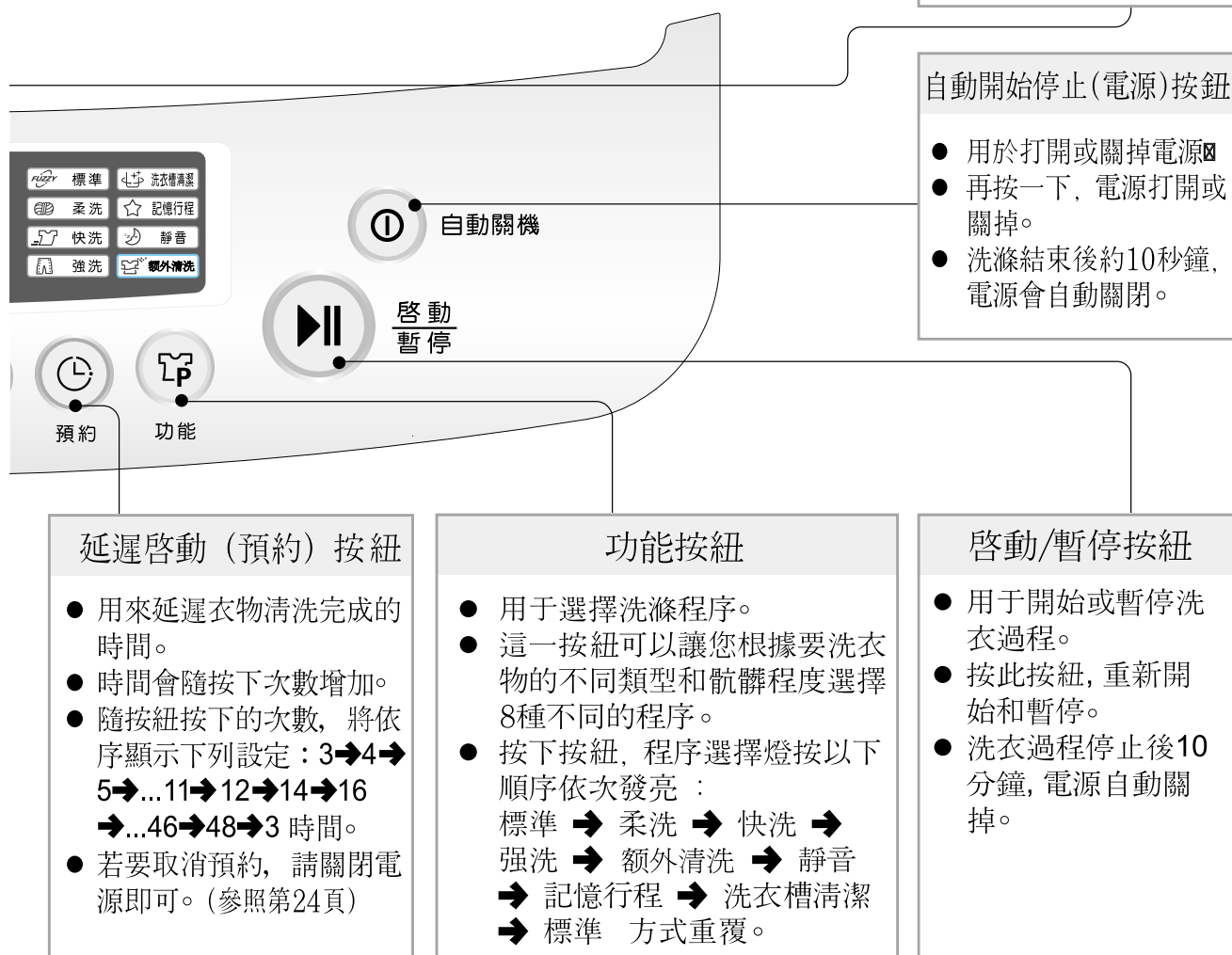







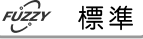









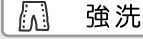
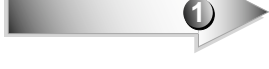

## 洗衣，洗清，脱水按钮

- 需要调整洗涤，洗清，脱水时间时使用
- 按下按钮增加时间
- 如果在洗涤期间需要调整，在做任何改变前按[启动/暂停]按钮
- 在洗涤期间按钮被按下时，会显示剩余的时间

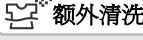

# 洗滌程序

※ 箭頭中的數字表示手動順序。

洗滌程序	 自動關機	放入要洗滌的衣物	 功能	加入洗滌劑
 <b>標準</b> 標準洗滌 (常規洗滌) 用于正常裝載，該模式會在一次操作中自動選擇最適當的環境並依次完成。 內置感應器會感知衣物的裝載數量，並據此設定理想的洗滌強度和洗滌、洗滌及脫水時間。				 <ul style="list-style-type: none"> <li>按照水位旁水/洗滌劑的指示加入適當量的洗滌劑。</li> <li>或按照洗滌劑製造商的指南。</li> </ul>
 <b>柔洗</b> 柔洗洗滌 該程序用于洗滌精紡織物如女貼身內衣和羊毛衣物。 (只能洗滌“可水洗”的衣物) 在洗滌羊毛衣物之前，檢查注意標籤上的洗滌指南。 (只能洗滌“可水洗”的衣物)			 <ul style="list-style-type: none"> <li>選擇控制面板上的柔洗程序</li> </ul>	 <ul style="list-style-type: none"> <li>針對衣物適當使用中性的洗滌劑。</li> <li>洗滌羊毛衣物時，使用推薦的洗滌柔洗衣物的中性洗滌劑。</li> </ul>
 <b>快洗</b> 快洗洗滌 選擇快速洗滌，可以在較短的時間內洗滌 2公斤不太髒的衣物。			 <ul style="list-style-type: none"> <li>選擇控制面板上的快洗程序</li> </ul>	 <ul style="list-style-type: none"> <li>按照水位旁水/洗滌劑的指示加入適當量的洗滌劑。</li> <li>或按照洗滌劑製造商的指南。</li> </ul>
 <b>強洗</b> 強洗洗滌 洗滌重的，厚的和特別髒的衣物如牛仔衣和工作服時使用牛仔程序。		 <ul style="list-style-type: none"> <li>將牛仔褲攤平放入洗衣槽</li> </ul>	 <ul style="list-style-type: none"> <li>選擇控制面板上的強洗程序</li> </ul>	
 <b>額外清洗</b> 聰明洗清洗滌 請使用此功能增加洗淨效果包括清洗內衣褲與嬰兒衣物。 若有皮膚敏感或皮膚方面的困擾，請使用此功能。			 <ul style="list-style-type: none"> <li>選擇控制面板上的聰明洗清洗程序</li> </ul>	



 啟動 暫停	合上蓋子	結束	注意
 <ul style="list-style-type: none"> <li>波輪旋轉8秒鐘以感知要洗滌衣物的數量。</li> <li>然後顯示需要使用的水和洗滌劑的數量，燈開始供水。</li> </ul>	 <ul style="list-style-type: none"> <li>洗滌開始後再供水2分鐘，以補充被衣物吸收的水。</li> </ul>	 <ul style="list-style-type: none"> <li>然後程序結束，在電源自動關閉前蜂鳴器響10秒鐘。</li> </ul>	<ul style="list-style-type: none"> <li>如果洗衣筒已經有水，或開始前放入濕的衣物，將增加水位。</li> <li>重量輕體積大的衣物，水位會設定得較低。</li> <li>在操作期間水溫(熱/冷)和洗滌標準是可以改變的。</li> </ul>
			<ul style="list-style-type: none"> <li>手動設定水位時，不要設定中量，以防止損壞衣物。</li> <li>用熱水洗滌時可能會損壞衣物(會自動設定為冷水)。保證裝載衣物低於2公斤。</li> <li>要脫水羊毛衣物時，將其平放在毛巾上，輕輕拍打防止變形。不要在直射陽光之下脫水羊毛衣物。(干衣機的熱量和滾動動作會導致羊毛衣物的收縮和縮絨。)</li> <li>為了防止損壞衣物，脫水程序可能會較慢。這也是為了防止收縮，衣物可能還會含有一些水略。這是正常的。</li> </ul>
			<ul style="list-style-type: none"> <li>當水靜壓超過 <math>2\text{kg}/\text{cm}^2</math> 時，快洗行程將於19分鐘內結束洗衣。</li> </ul>
			
			

# 浸泡洗滌

該模式用于洗滌特別髒的衣物，通過在水中浸泡一段時間除去蛋白質和脂肪。  
除羊毛衣物洗滌和精紡衣物洗滌程序外，“浸泡”模式可以與所有的洗滌程序同時使用。

1 按自動關機(電源)開啓電源。



自動關機

2 按程序(功能)按鈕選擇洗滌程序。



功能

- 在「柔洗」,「強洗」,「洗衣槽清潔」行程可選擇浸泡。

3 按下洗滌(洗衣)按鈕, 選擇浸泡程序



洗衣

- 按下洗滌按鈕直到燈同時點亮“浸泡”和“洗衣”為下一個圖像。
- 浸泡時間為40, 50或60分鐘時, 浸泡程序才能工作。



4 放入要洗滌的衣物, 按啓動/暫停按鈕。



啓動  
暫停

- 會顯示使用的水位和洗滌劑的數量,並橙供水。

5 加入洗滌劑, 合上蓋子。

- 洗滌劑的適當數量標識在水位旁的水-洗滌劑上。

6 結束

- 洗滌程序結束時, 在電源自動關閉之前蜂鳴器響10秒鐘。

## 注意

- 浸泡-洗衣定時順序

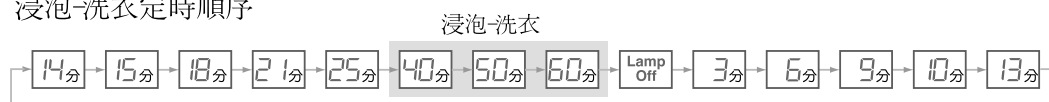

- 重複按洗衣按鈕選擇浸泡時間40分鐘, 50分鐘或60分鐘(包括洗滌時間)
- 如果需要, 按洗滌和脫水按鈕選擇洗滌時間和脫水時間, 直到達到所需要的時間。

# 心愛衣物(記憶行程)洗滌

按下心愛衣物洗滌按鈕可以讓您將心愛衣物洗滌環境保存在常規程序記憶中，然後在較短的時間內召回使用。

1 按自動關機(電源)開啓電源。



自動關機

2 選擇心愛衣物洗滌(記憶行程)程序。



功能

3 選擇心愛衣物洗滌環境。

- 按洗滌強度(污濁度)按鈕選擇強洗或柔洗選項。
- 按洗滌(洗衣)按鈕, 漂洗(洗清)按鈕和脫水脫水按鈕分別選擇您想保存的洗滌時間, 漂洗時間和脫水時間。

4 按啓動/暫停按鈕保存並開始心愛衣物洗滌程序。



5 加入洗滌劑, 合上蓋子。

- 洗滌劑的適當數量標識在水位旁的水-洗滌劑上。

6 結束

- 洗滌程序結束時, 在電源自動關閉之前蜂鳴器響10秒鐘。

## 注意

要召回心愛衣物洗滌程序。

1. 按電源按鈕。
  2. 按程序(功能)按鈕選擇心愛衣物洗滌程序。
  3. 按啓動/暫停按鈕。然後洗滌程序開始。
- ※. 記憶行程出廠時已經設定為浸泡行程。但若需要記憶行程, 也可自行更改設定記憶行程。

# 靜音洗滌

使用此洗滌可降低洗衣的音量，尤其是在夜間與黎明時。

- 將衣物放入洗衣槽。
- 加入清潔劑並蓋上蓋子。

1 按自動關機(電源)開啓電源。



自動關機

2 按程序(功能)按鈕選擇靜音程序。



功能

3 將要洗滌的衣物放入洗衣筒中。

4 按啓動/暫停按鈕。



啓動  
暫停

5 加入洗滌劑，合上蓋子。 • 洗滌劑的適當數量標識在水位旁的水-洗滌劑上。

6 結束 • 洗滌結束後電源會自動關閉。

## 備註

- 靜音洗滌的清洗時間比標準(正常)洗滌還要久。
- 爲了降低脫水噪音，脫水的轉速會低於正常脫水轉速，所以衣物會比正常狀況下還要濕。

# 洗衣槽清潔洗滌

按下心愛衣物洗滌按鈕可以讓您將心愛衣物洗滌環境保存在常規程序記憶中，然後在較短的時間內召回使用。

1 按自動關機(電源)開啓電源。



2 按程序(功能)按瞿選擇洗衣槽清潔程序。



※ 自動設定超高水位。



功能

3 按啓動/暫停按鈕。



• 顯示剩餘時間。

4 在注水 10 分鐘之後，請加入氧氣化漂白劑 (大約 300ml)。

- 請勿放入清潔劑放置盒。
- 內槽內請勿放置任何衣物。

5 合上蓋子

6 結束

- 當洗衣機蓋打開時，洗衣機不會運作，且警示訊息會提醒關閉洗衣機蓋。

## 備註

- 使用此程序之前，請先清除棉絮濾網內的棉絮。
- 使用此程序時，內槽內請勿放置任何衣物。
- 此程序費時 3 小時。
- 使用過此程序之後，請清除濾網內的污垢。
- 完成此程序之後，請打開蓋子讓刺激性氣味散去。
- 請勿將漂白劑直接投入洗衣槽，否則會使洗衣槽受損。
- 請勿讓稀釋的氧化漂白劑長時間放置在洗衣槽內。  
請將剩餘的稀釋氧化漂白水排出，否則會使洗衣槽生鏽。
- 請每個月使用此程序一次。
- 請勿重複使用此程序。

## 冷風乾燥脫水

您也可以選擇「風乾」功能。在啓動洗衣機之後，如果啓按下「功能」按鈕，可以改變洗衣機烘乾的時間。

- 1 按自動關機(電源)開啓電源。



自動關機

- 2 冷風乾燥按鈕選擇冷風乾燥脫水時間。



冷風乾燥

- 3 將要乾燥的衣物放入洗衣筒中。

- 4 按啓動/暫停按鈕。



啓動  
暫停

- 5 合上蓋子。

- 6 結束

- 洗滌結束後電源會自動關閉。

### 注意

#### 選擇「冷風乾燥」模式30分鐘→使洗衣滾筒乾燥

- 使用此功能，可使洗衣滾筒不因殘留水份而發霉。
- 此時，請勿放置任何衣物於洗衣滾筒內。
- 請每週使用此模式一次。  
(留意) 爲能有最佳效果，請將排水管置於地上，如此方能使內部殘留水份完全流出洗衣機外。

#### 選擇「冷風乾燥」模式超過 1 個小時

- 使用此種模式，可減少洗衣殘留水份，並縮短乾衣時間。
- 一般來說，此種模式對合成織品的效果特別好(如100%人造纖維)。
- 請務必將待洗之衣物平均放置於洗衣槽內(2公斤以下)。
- 一般衣物：請選擇1小時
- 合成織品(如100%人造纖維)：請選擇2或3小時(某些機型)

# 選 項 洗 滌

- 當您需要「洗衣」,「洗衣/洗清」或洗清事實,可以用手動設定

1 按自動關機(電源)開啓電源。



2

僅洗衣	僅洗清	僅脫水
按下洗衣鍵選擇所需時間。  洗衣	按下洗清鍵選擇所需漂洗時間。  洗清	按下脫水鍵選擇所需脫水時間。  脫水
僅洗衣, 洗清	僅洗清, 脫水	僅排水
按下洗衣鍵選擇所需時間。  洗衣  按下洗清鍵選擇所需漂洗時間。  洗清  可以使用此選項避免洗衣造成的衣服皺痕	按下洗清鍵選擇所需漂洗時間。  洗清  按下脫水鍵選擇所需脫水時間。  脫水	當只要排水時, 請等洗衣槽中的水完全排放為止。

3 按水位鍵會根據洗衣量控制水位。如果沒有選擇任何水位, 本機自動設定在中水位。



4 將要洗滌的衣物放入洗衣筒中。

5 按啓動/暫停按鈕。



6 加入洗滌劑, 合上蓋子。

## 注意

- 選擇「洗衣」,「洗衣/漂洗清」或「僅洗清」選項時, 在完成洗衣後不會排水。如果要排水, 請按「脫水」鍵並等洗衣槽中的水完全排掉為止, 然後再按 **啓動/暫停** 鍵。
- 如果未指定水位, 本機自動選擇「中水位」。
- 如果選擇「僅漂洗」, 則洗衣程序將從「供水」開始。

# 延時開始(預約)洗滌

延時開始(預約)洗滌用于延遲操作的結束時間。用戶可根據需要設定延時的時間。顯示的是結束時間，不是開始時間。

1 按自動關機(電源)開啓電源。



2 按程序(功能)按鈕選擇洗滌程序。



功能

- 爲衣物選擇控制面板上的程序。  
該方法不適用於羊毛、洗衣槽清潔程序。

3 按延時開始(預約)按鈕。



預約

- “延時”燈亮，同時標識“剩餘時間” **3:00**。
- 重複按按鈕設定所需的結束時間。  
例如，要在從現在起的9小時後結束洗滌，重複按延時開始(預約)按鈕設定數字 **9:00**。

(預約=延時)



4 加入洗滌劑，合上蓋子。

- 洗滌劑的適當數量標識在水位旁的水-洗滌劑上。
- 當洗衣機蓋打開時，洗衣機不會運作，且警示訊息會提醒關閉洗衣機蓋。

5 放入要洗滌的衣物，按啓動/暫停按鈕。



啓動  
暫停

- 當您按啓動/暫停按鈕時，燈將閃爍，同時顯示時間。

6 合上蓋子

- 洗滌開始後再供水2分鐘，以補充被衣物吸收的水。

結束

- 洗滌將會根據延時的時間結束。

## 注意

- 結束時間可以預約3至48小時。預約在3至12小時之間，可以每次一個小時設定，預約在12至48個小時之間，可以每次兩個小時設定。
- 蓋子還開著時，洗滌機不運轉，警告信號提示您合上蓋子。
- 要手動選擇洗滌時間，洗滌時間，脫水時間，水位，熱水/冷水或洗滌強度，按延時開始(預約)按鈕選擇所需要的選項。然後按開始/暫停按鈕。
- 程序結束後不能立即取出洗滌的衣物時，最好省略脫水程序。(如果脫水後放置太長時間，衣物可能會收縮。)



# 其他有用的功能

## 兒童鎖定功能

如果您想鎖定所有的按鈕，以防止所有的設定被兒童更改您，就可以使用該功能。

### 如何鎖定

1 按自動關機(電源)開啓電源。



- 開啓電源

2 按啓動/暫停按鈕開始洗滌。



- 按照手冊設定所有洗滌環境。

3 同時按洗滌按鈕和脫水按鈕。



- 在洗滌程序工作期間，所有的按鈕被鎖定，兒童鎖定功能被手動解除。

### 如何解除鎖定

如果想在洗滌期間解除鎖定，再次同時按洗滌和脫水按鈕。

#### 注意

- 在鎖定期間，(  ) 和剩餘時間交替顯示在控制面板上。

# 平衡調整

在操作機器之前，請確定運送包裝物品及底座保護墊已取出。

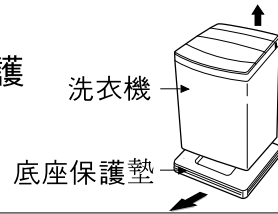

## 1 將機器放在平坦穩固，離牆壁允許適當的空間

建議左右邊至少有2公分以上的距離  
背面至少有10公分以上的距離

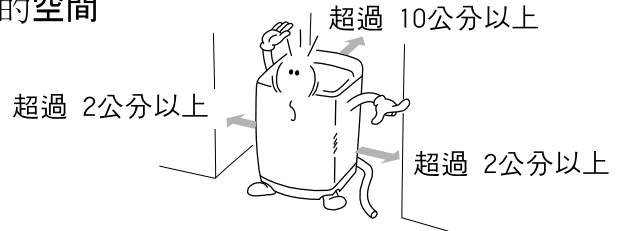

## 2 檢查機器水平

打開蓋子從上方內槽看是否如圖所示

機器頂端觀看

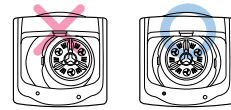

## 3 機械調整

調整案例	問題	調整方法
	再前側超過5毫米	“栓腳”用於可調節水準的洗衣機。 
	再後側超過5毫米	調整平衡腳座使洗衣機成水平狀態。 
	再左側超過5毫米	調整平衡腳座使洗衣機成水平狀態。 
	再右側超過5毫米	調整平衡腳座使洗衣機成水平狀態。 

### ■ 調整機器平衡方法

調整前端調整腳座(2個)使平衡

### ■ 平衡調整

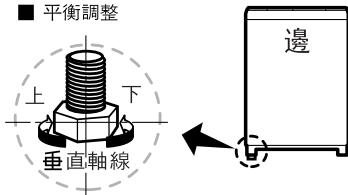

- 調整平衡腳座使洗衣機成水平狀態。
- 向右或向左旋轉可調整腳座。

### ■ 專用腳座

可增加腳座數量使達到機器水平

- 橡膠材質專用腳座務必在接觸地板之位置。

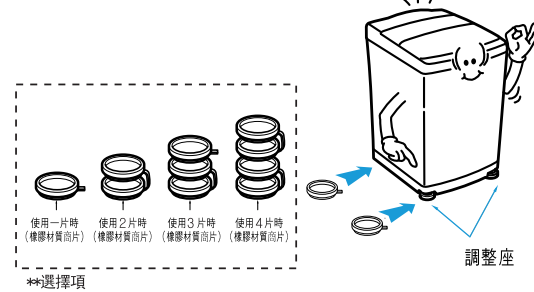

※ 安裝防鼠板(選擇性配件). 堅固的插入防鼠板請固定於洗衣機後面或前面, 且請用螺絲安裝固定。

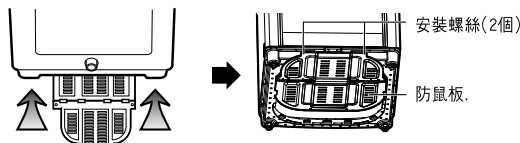

## 注意

- 如果電源是從延長線或發電機供應, 延長線或發電機插座必須放到不被濕濕或濕氣進入的位置。
- 洗衣機底部設有通風口, 地毯不得阻塞其開口。

# 安裝進水管

## 一般種類

1

從供水水管拆開中間連接器  
拉壓桿拆開中間連接器，而此時壓柄是  
附在供水水管上。

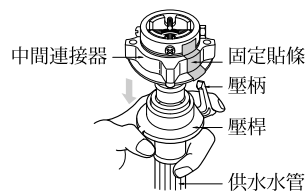

2

鬆開連接水龍頭的連接器的螺絲帽  
旋鬆連接器的螺絲釘，  
讓水龍頭可以放到中間

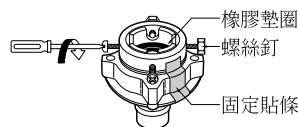

### Note

假如水龍頭太大的話 假如水龍頭的直徑  
太寬或是形狀是方形的話，  
可以旋開4顆螺絲釘，將導板取出，  
然後再從第一步驟開始。

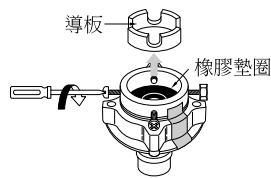

3

固定連接器到水龍頭上  
將連接器上緣向上推，  
一直到橡膠墊圈和水龍頭緊密結合，  
然後鎖緊四顆螺絲釘。

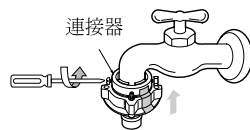

4

固定上方和中間的連接器  
拿掉在上方連接器和中間連接器  
之間的貼條， 握住連接器並且向右  
旋轉中間連接器，將連接器轉緊。

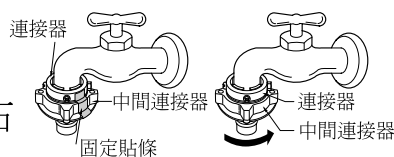

5

連接中間連接器和供水水管  
向下壓和中間連接器分開的供水水  
管的壓桿(參考步驟1)，  
然後和中間連接器結合。

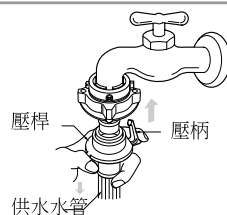

6

檢查漏水  
在連接水管之後，開起水龍頭確認  
有沒有漏水。假如連接的地方有漏水的話  
，關掉水龍頭，然後再從第一部驟開始  
裝設一次。假如您有略過第一部驟的話，就有可能漏水。



### 注意

洗衣機應以新水管連接供水管線，不可重複使用舊水管？

# 安裝進水管

## 螺絲式水龍頭

### 1 將進水管插上水龍頭。

將進水管以垂直方向往上推使橡皮商圈完全地貼緊水龍頭。

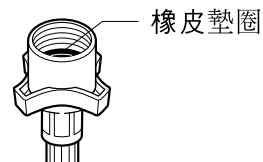

### 2 將進水管裝入水龍頭。

將進水管裝入水龍頭後，向右轉動方式上緊固定。

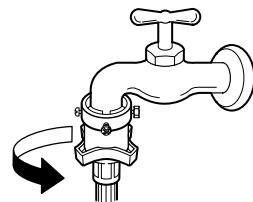

### 3 將進水管另一端連到機器的進水閥。

將進水管另一端連到機器的進水閥上，然後向右轉動上緊。

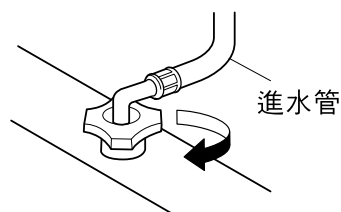

### 4 檢查進水管水龍頭

在接進水管之後，打開水龍頭檢查是否有漏水的現象。

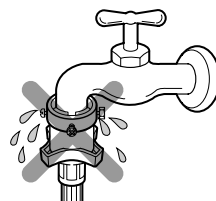

# 排水管接法

## 排水管接法

### 1 接裝之前

檢查確定排水管上有固定夾

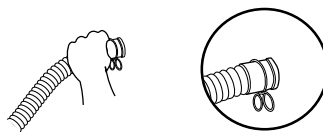

### 2 聯接排水管

將排水管推入機器的排水管接頭

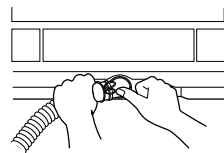

### 3 固定排水管

要變換排水管方向將排水管以步驟2方式裝接

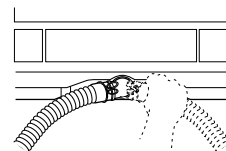

# 維護保養

## 維護保養

- 1 清理之前先把插頭拔下

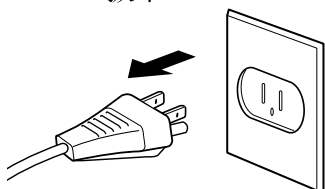

- 2 進水口的網子拉起來

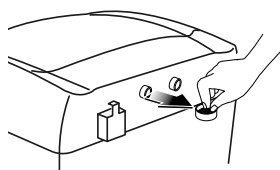

- 3 用牙刷清洗後裝回原處

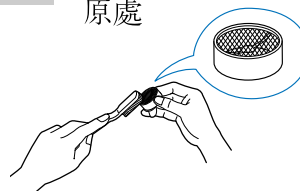

## 電源線

### 電源線注意事項：

大部分家庭電器生產商，都推薦用戶使用專用線路？專用線路是指一個電源插座，只供電與一種電器使用，沒有其他額外插座或分支電路，詳細資料可參閱此說明書的規格部分？

切勿超出牆壁插座的電源負荷？超出牆壁插座的電源負荷，鬆脫或損壞的牆壁插座，加長的電線、破損的電線和破裂的絕緣線，均屬危險？以上任何情況，可引至觸電/火災的危險？請定期檢查電器的電線，若電線有損壞或老化，請拔出插頭，並停止使用該電器以及聯絡認可的維修人員，更換合規格的電源線？

請保護電源線免受損毀或機械性濫用，扭曲，打結，掐壓，被門夾著或在其上踐踏？請特別注意插頭，插座和由電器伸延的接線點的安全

## 神奇過濾網清洗方法

- 1 將神奇過濾網由上往下壓，再向前取出

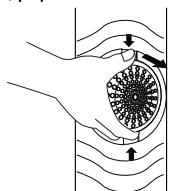

- 2 打開蓋子將棉絮洗淨

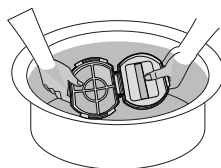

- 3 蓋上蓋子後，先將下端裝入洗衣槽，裝妥後再將其餘部分推入

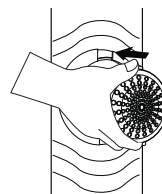

- 若未安裝神奇過濾網，可能會對洗滌衣物造成損壞

### ■ 請時常清洗神奇過濾網

(異物殘留會產生異味，並且容易產生毛球)

- 若要降低毛球發生：將容易產生毛球的衣物(毛衣等)反過來清洗  
彩色衣物，白色衣物，黑色衣物請分開清洗

# 清洗和保養

## 擔心結凍時

- 關閉水龍頭，拆掉供水管。
- 排掉供水管中的水。
- 降低排水管，用脫水程序排掉滾筒和排水管中的水。

## 如果結凍

- 拆掉供水管，將其浸入約 40℃ 的熱水中。
- 在滾筒中倒入 2 升約 40℃ 的熱水，並讓其保留 10 分鐘。
- 將供水管連接到水龍頭上，確認洗衣機進行供水和排水。

清洗內洗衣筒	洗滌後讓洗衣機的蓋子開著，以讓水汽蒸發。 如果您想清洗內洗衣筒，用一塊沾有洗滌劑的乾淨軟布，然後沖洗。 (不要使用粗糙或含砂的清潔劑。)
進水管	連接洗衣機和水龍頭的水管每 5 年必須更換一次。
外表	立即擦去溢出的液體。用濕布擦。不要用尖的物體敲打表面。
長期休假	確認供水的水龍頭已關閉。如果氣溫要降至零度以下，排掉所有的水。

## 清洗洗衣機內部

如果您使用織物柔順劑或經常用冷水洗滌，不時清洗洗衣機內部是非常重要的。

- 往洗衣機內注入熱水。
- 加入兩杯含有磷酸鹽的粉狀洗滌劑。
- 讓其運行幾分鐘。
- 關閉洗衣機，打開其蓋子，讓其浸泡一整夜。
- 浸泡之後，排掉洗衣機內的水，以常規洗衣程序運行一次。

我們建議在這個過程中不要洗滌衣物。

# 常見洗滌問題

許多洗滌問題涉及到去污效果不佳，殘留纖維屑和泡沫和織物損壞。為了獲得滿意的洗滌效果，請遵照下列指南。

## 洗滌問題

問題	可能原因	解決方法和預防措施
去污效果不佳	<ul style="list-style-type: none"> <li>• 洗滌劑的量不足。</li> <li>• 洗滌水溫太低。</li> <li>• 洗衣機超載。</li> <li>• 洗滌程序不正確</li> <li>• 分類不正確</li> <li>• 沒有預先處理污點</li> </ul>	<ul style="list-style-type: none"> <li>• 根據洗滌衣物的多少，髒的程度和水的硬度使用正確量的洗滌劑。</li> <li>• 使用溫水或熱水洗滌常規髒處。</li> <li>• 髒的類型不同要求不同的水溫。(參照第8頁)</li> <li>• 減少洗滌衣物的數量。</li> <li>• 用牛仔或浸泡(浸透)和牛仔洗滌程序洗滌特別髒的衣物。</li> <li>• 將特別髒的衣物與不太髒的衣物分開。</li> <li>• 根據第7頁的說明預先處理污點和特別髒的地方。</li> </ul>
藍色污點	<ul style="list-style-type: none"> <li>• 未稀釋的柔順劑直接倒在了織物上。</li> </ul>	<ul style="list-style-type: none"> <li>• 用條狀肥皂清洗有污點處。</li> <li>• 不要讓織物柔順劑溢出分配器。不要將液體織物柔順劑直接倒在織物上。詳細的說明參照第10頁。</li> </ul>
衣服留有黑色和灰色斑點。	<ul style="list-style-type: none"> <li>• 織物柔順劑和洗滌劑的相互作用產生的產生的層狀物會剝落，並在衣服上留下印記。</li> <li>• 洗滌劑的量不足</li> </ul>	<ul style="list-style-type: none"> <li>• 按照建議防止起蠟(蠟狀物)(參照第10頁)</li> <li>• 根據洗滌衣物的多少，髒的程度和水的硬度使用正確量的洗滌劑。</li> </ul>
黃色或棕色銹點	<ul style="list-style-type: none"> <li>• 水，水管或加熱器中有鐵或銅。</li> </ul>	<ul style="list-style-type: none"> <li>• 除去白色衣物的污點，使用對織物安全的除銹劑。</li> <li>• 在發生問題時，在洗衣機的供水系統安裝不導致濺灑的水軟化器或鐵過濾網。</li> <li>• 在洗滌前，放幾分鐘水清洗線。</li> </ul>
纖維屑	<ul style="list-style-type: none"> <li>• 分類不正確</li> <li>• 口袋裡有紙巾</li> <li>• 洗衣機超載</li> </ul>	<ul style="list-style-type: none"> <li>• 將易產生纖維屑的衣物如毛巾。棉織法藍絨被單和易吸附纖維屑的衣物如人造纖維分開洗滌，同時在洗滌取出口袋中的紙巾。往洗衣機裡放入衣物前分類和注意事項請參照第7頁。</li> <li>• 不要使洗衣機超載。</li> </ul>
殘留物或洗滌劑殘留物	<ul style="list-style-type: none"> <li>• 洗衣機超載</li> <li>• 洗滌劑未溶解</li> <li>• 使用了太多的洗滌劑</li> </ul>	<ul style="list-style-type: none"> <li>• 不要使洗衣機超載。</li> <li>• 一些洗滌劑洗衣預先溶解，檢查洗滌劑的使用說明。試試預先溶解洗滌劑。</li> <li>• 增加水的溫度，使用對織物安全的熱水。</li> <li>• 使用正確量的洗滌劑。</li> </ul>
洞，破裂處和凹凸節齒	<ul style="list-style-type: none"> <li>• 未正確使用練漂白劑。</li> <li>• 沒有解開拉鏈，吊鉤和帶鉤。</li> <li>• 夾層，破裂處和斷線</li> <li>• 洗衣機超載</li> <li>• 織物老化</li> </ul>	<ul style="list-style-type: none"> <li>• 不要將練漂白劑直接倒在衣物上。加入液體漂白劑參見第9頁。</li> <li>• 解開拉鏈，吊鉤和帶鉤。</li> <li>• 取出口袋中的物品。將衣物放入洗衣機前的注意事項請參見第7頁。</li> <li>• 不要使洗衣機超載。</li> </ul>

# 發現和解決問題

在尋求售後服務前，請檢查下面列舉的問題

問題	錯誤詳細	檢查
不供水		<ul style="list-style-type: none"> <li>• 是否是水龍頭被關閉?</li> <li>• 供水是否被切斷?</li> <li>• 水龍頭或供水管是否結凍?</li> <li>• 是否是水壓太低或進水閥的過濾網被雜物堵塞?</li> <li>• 是否是冷水管接在了熱水管上?</li> </ul>
不排水		<ul style="list-style-type: none"> <li>• 是否正確固定了排水管?</li> <li>• 排水管是否彎曲或放得太高?</li> <li>• 是否是排水管的內部部件或排水泵(僅限于排水泵型)被雜物堵塞?</li> <li>• 檢查是否是停電?</li> </ul>
不脫水		<ul style="list-style-type: none"> <li>• 要洗滌的衣物是否嚴重不平衡?</li> <li>• 洗衣機是否放在了平坦的地面上?</li> </ul>
門(蓋子)打開		<ul style="list-style-type: none"> <li>• 蓋子是否合上?</li> </ul>
無法內部感知		<ul style="list-style-type: none"> <li>• 請致電最近的LG電子服務中心，尋求幫助。</li> </ul>
馬達不良		
出現溢出		



# 使用把手鎖定裝置（強化玻璃上蓋）

如果你想使用把手固定功能  
將把手下方固定卡簧向左推 把手將被鎖定

- 將卡簧向左或向右推動，直到聽見卡一聲 把手已被鎖定
- 相反則將把手鎖定取消

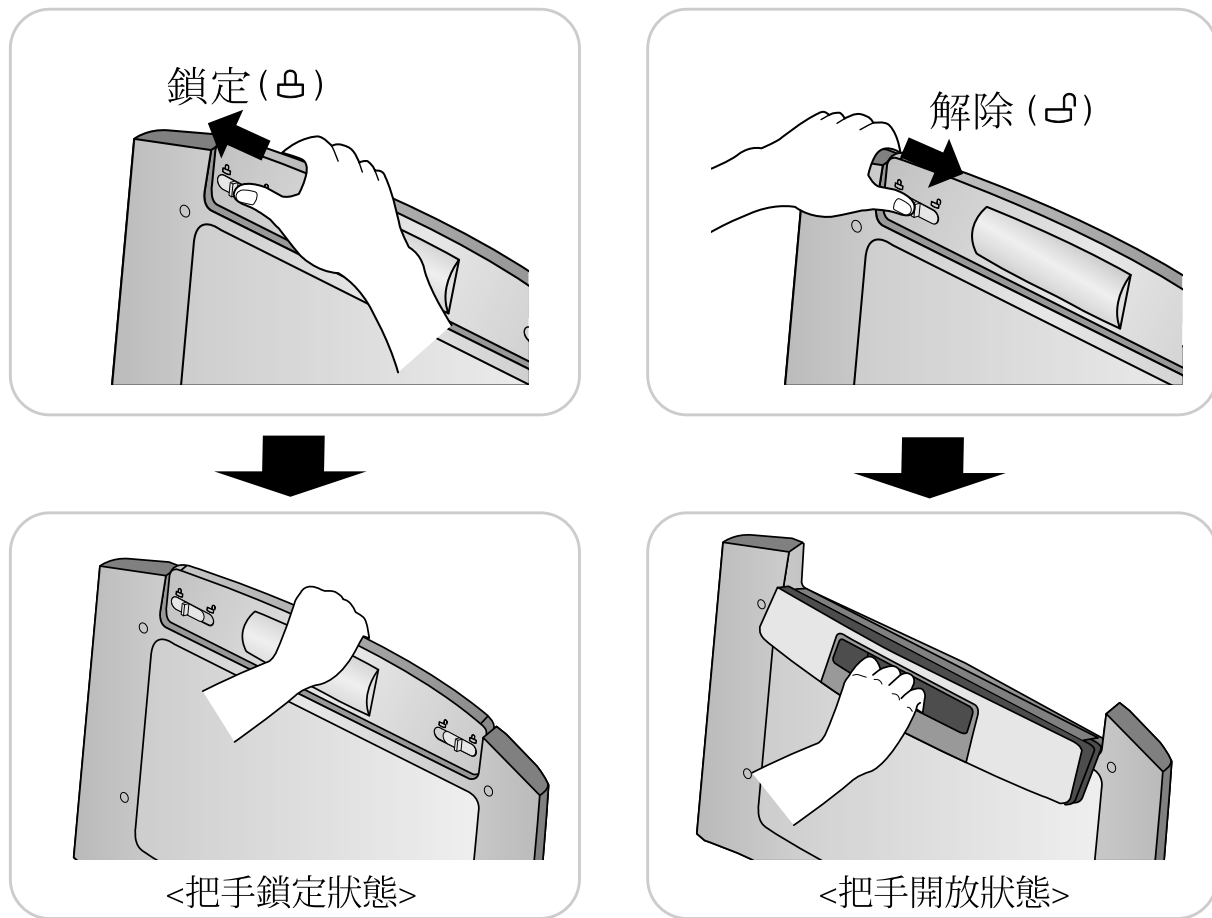

## 注意

如果把手鎖定裝置操作不當將造成損害(如圖所示)

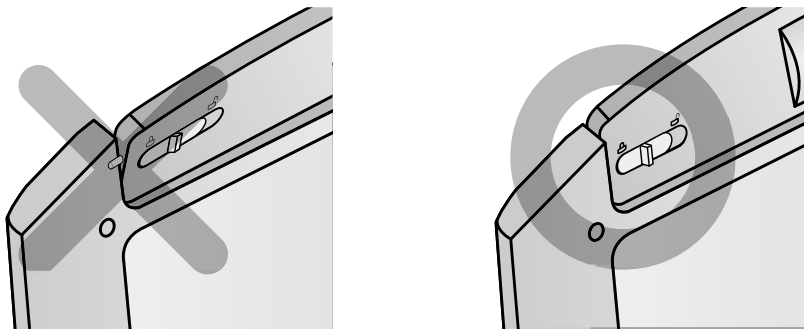

# 規 格



<b>模型</b>	WF-119WG
■ 電 源 :	110 V 60 Hz
■ 洗 衣 容 量 :	11.0 公斤
■ 耗 電 量 :	500W
■ 水 壓 壓 力 :	0.3~8.0 公斤/cm <sup>2</sup>
■ 標 準 水 量 :	86 l
■ 標 準 使 用 水 量 :	195 l (標準行程基準)
■ 重 量 :	41.0 kg
■ 外 型 尺 寸 :	611寬×635深×992高(mm)

※ 本規格僅供參考，確實規格以現品為準

外觀及規格如有變動不另行通知，以現品為準

若電源線損壞時，必須由製造廠或其服務處或具有類似資格的人員更換，以避免危險

# MEMO



親愛的顧客您好：

感謝您對 LG 產品的愛護與支持

為提供您更快速便捷的產品諮詢及報修服務

為您準備了全新的 ” 瞬間感動 LG 售後服務 ”

服務內容：

1. 2 小時內報修簡訊確認回覆
2. 24 小時報修受理
3. 假日預約服務
4. 網路報修服務 <http://tw.lge.com>

請洽

瞬間感動 LG 售後服務專線：

**0800-89-8899**



**LG** 網址：<http://tw.lge.com>

台灣樂金電器股份有限公司

**LG ELECTRONICS TAIWAN TAIPEI CO.,LTD.**