

מדריך למשתמש טלוויזיית LCD

דגמים

42LH5***	19LH2***
47LH5***	22LH2***
55LH5***	26LH2***
32LH6***	32LH2***
42LH6***	37LH2***
32LH7***	42LH2***
37LH7***	32LF2***
42LH7***	42LF2***
47LH7***	32LH3***
42LH9***	37LH3***
47LH9***	42LH3***
32SL8***	47LH3***
42SL8***	22LU1***
47SL8***	26LU1***
55SL8***	19LU5***
42SL9***	22LU5***
47SL9***	26LU5***
	37LH5***

נא קראו מדריך זה בעיון לפני הפעלת המכשיר.
שמרו אותו לעיון בעתיד.
רשמו את מספר הדגם ואת המספר הסידורי של המכשיר.
עיינו בתווית בגב המכשיר וציינו מידע זה בפני משווק המכשיר
בעת פנייה לבקשת שירות.

ומכח

High-Definition Multimedia-ו HDMI ,סמל HDMI Interface

הנם סימנים מסחריים או סימנים מסחריים רשומים של חברת HDMI Licensing LLC.

32/42/47/55SL8* בלבד**

(מלבד 55SL8***)



X8

ברגים להרכבת המעמד



תפס לארגון הכבלים

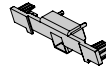

כיסוי מגן



מחזיק לכבלים

,32/42LF2*** ,26/32/37/42LH2***
,32/37/42LH3*** ,26LU5***
32/42LH6*** ,37/42LH5***
(בלבד 42LH9*** 32/37LH7***)



בורג להרכבת המעמד

התקן תלייה על הקיר (נרכש בנפרד)

RW120

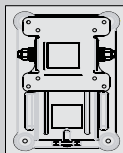

,19/22LH2***
(19/22LU5***)

RW230

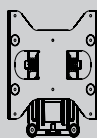

,32LF2*** ,26/32LH2***
,32LH3*** ,26LU5***
,32LH7*** ,32LH6***
(32SL8***)

AW-47LG30M

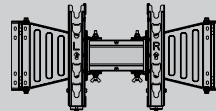

,32/42LF2*** ,32/37/42LH2***
,32/37/42/47LH3***
,32/42LH6*** ,37/42/47LH5***
,32/37/42/47LH7***
(32/42/47SL8*** ,42/47LH9***)

AW-55LH40M

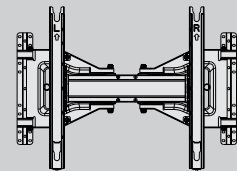

(55SL8*** ,55LH5***)

השתמשו בברגים באורך 12 מ"מ (-0.5/+0.5) בצד ההרכבה של הטלויזיה.
(נרכשים בנפרד) (42/47SL8*** ,42/47LH7***)

צד הרכבת הטלויזיה
(עם מרווחון מוביל)

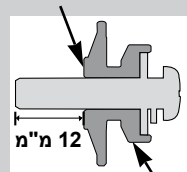

מרווחון מוביל

צד הרכבת הטלויזיה
(ללא מרווחון מוביל)

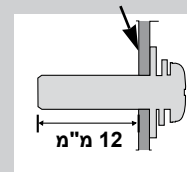

12 מ"מ

אביזרים

ודאו כי האביזרים הבאים נכללו עם הטלוויזיה שלכם.
 אם חסר אביזר כלשהו, נא פנו למשווק אצלו רכשתם את המכשיר.
 ■ ייתכן שהאביזרים המוצגים יהיו שונים מאלו המצורפים לטלוויזיה שלכם.

פריט זה אינו מצורף בכל הדגמים.



מטלית ניגוב
מטלית ניגוב לניקוי המסך.

*** נגבו קלות כתמים או טביעות אצבע על צדה החיצוני של הטלוויזיה באמצעות מטלית הניגוב.**

אין לנגב בחוזקה. הדבר עלול לגרום לשריטות או לדהייה בצבע.

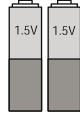

סוללות

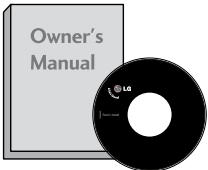

מדריך למשתמש



כבל חשמל

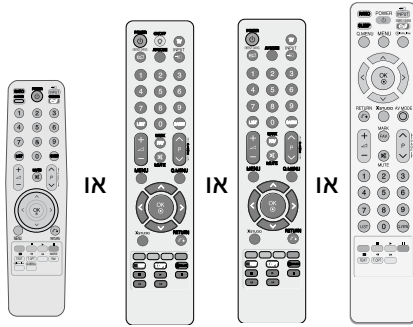

שלט רחוק

32/37/42/47LH7* בלבד**

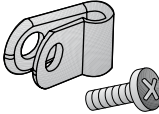

תפס מגן ובורג לכבל החשמל

(37/42/47LH7*** בלבד)



כיסוי אחורי למעמד



כיסוי מגן



תפס לארגון הכבלים



כבל USB

(47LH7*** בלבד)



x 8
M4x16

(42LH7*** בלבד)



x 4
M4x16

(37LH7*** בלבד)



x 3
M4x20

(37LH7*** בלבד)



x 8
M4x20

(32LH7*** בלבד)



x 7
M4x20

ברגים להרכבת המעמד

הקפידו להשתמש בכבל ה-USB המצורף המיועד המיוחד להתאמה צרה.

19/22LH2* בלבד**



כיסוי מגן



תפס לארגון הכבלים

19/22/26LU5* בלבד**



x 2



x 3



מחזיק לכבלים

(19/22LU5*** בלבד) (26LU5*** בלבד)

ברגים להרכבת המעמד

32/42LF2* בלבד**



או

כיסוי מגן



x 4
x 4

ברגים להרכבת המעמד

32/37/42/47LH3*, 26/32/37/42LH2***
 42/47/LH9***, 32/42LH6***, 37/42/47/55LH5*** בלבד**



או

כיסוי מגן

(מלבד 55LH5***)



x 4

ברגים להרכבת המעמד

צפייה בטלוויזיה / בקרת ערוצים

44	פונקציות לחצני השלט הרחוק
46	הדלקת הטלוויזיה
46	בחירת ערוצים
46	כיוון עוצמת הקול
47	תפריט מהיר
48	בחירה וכיוון של תפריטי המסך
49	כיוון ערוצים אוטומטי
50	כיוון ערוצים ידני
52	עריכת ערוצים
54	בחירה בטבלת הערוצים
55	הגדרת ערוץ מועדף
56	רשימת כניסות
57	תווית כניסה
58	אחול SIMPLI
61	נעילת לחצנים
62	אתחול (איפוס להגדרות המפעל המקוריות)
63	מצב AV

שימוש ב-BLUETOOTH

65	הגדרת BLUETOOTH
66	הגדרת קוד זיהוי (PIN) הטלוויזיה
67	אוזניות BLUETOOTH
69	ניהול התקני BLUETOOTH רשומים
70	מידע ה-BLUETOOTH שלי
	קבלת תמונות
71	מהתקן BLUETOOTH חיצוני
	האזנה למוזיקה
71	מהתקן BLUETOOTH חיצוני

אביזרים

הכנה

4	לחצני לוח הבקרה הקדמי
10	מידע אודות הלוח האחורי
15	הרכבת המעמד
17	אם אינכם משתמשים במעמד השולחני
19	חיבור הטלוויזיה לשולחן
19	מעמד מסתובב
19	שימוש בכיסוי האחורי של המעמד
19	מיקום המסך
20	כיסוי אחורי לסידור החוטים
22	פירוק המעמד
22	עצות להתקנה זהירה
23	התקנה על גבי שולחן
23	התקנה על הקיר: התקנה אופקית
25	חיבור לאנטנה

התקנת ציוד חיצוני

26	התקנת מקלט HD
28	התקנת DVD
30	התקנת מכשיר וידיאו (VCR)
32	התקנה של מקור A/V אחר
33	התקנת סטריאו חיצוני
33	התקנת יציאת AV
34	התקנת USB
34	התקנת מחשב אישי

הגדרות זמן

110	כיוון השעון
111	כיוון טיימר כיבוי/הפעלה אוטומטי
111	כיוון טיימר שינה

טלטקסט

112	הפעלה/כיבוי
112	SIMPLE TEXT
112	TOP TEXT
113	FASTEXT
113	פונקציות מיוחדות בטלטקסט

נספח

114	פתרון בעיות
116	תחזוקה
117	מפרט המוצר
122	קוד IR
124	הגדרת התקן בקרה חיצוני

שימוש בהתקן USB

73	רשימת תמונות
77	רשימת מוזיקה
80	רשימת סרטים
83	קוד רישום DIVX
84	ביטול הפעלה

בקרת תמונה

85	בקרת גודל תמונה (יחס גובה-רוחב)
87	⓪ חיסכון בחשמל
88	הגדרות תמונה קבועות מראש
89	כיוון תמונה ידני
90	טכנולוגיית שיפור תמונה
91	בקרת תמונה מתקדמת
94	איפוס תמונה
94	עמעום מקומי של הנורית
95	מחווון הפעלה
96	מצב דמו
97	הגדרת מצב

בקרת קול ושפה

98	מאזן עוצמת קול אוטומטי
	הגדרות קול קבועות מראש –
99	מצב SOUND (צליל)
100	כיוון הגדרות קול – מצב משתמש
100	SRS TRUSURROUND XT
101	אולטרא צליל
102	CLEAR VOICE II
103	BALANCE (איזון)
104	הפעלת/כיבוי רמקולי הטלוויזיה
105	בחירת יציאת האודיו
106	איפוס הקול
107	/
109	בחירה בשפת תצוגת המסך

לחצני לוח הבקרה הקדמי

■ האיור המוצג להלן עשוי להיות שונה במקצת ממראה הטלוויזיה שלכם.

⚠ התראה

◀ כאשר לא ניתן להדליק את הטלוויזיה באמצעות השלט רחוק, לחצו על לחצן ההפעלה הראשי שבטלוויזיה. (כשהטלוויזיה מכובית באמצעות לחצן ההפעלה שבטלוויזיה, לא ניתן להדליק אותה באמצעות השלט רחוק.)

בלבד 19/22/26/32/37/42LH2***, 32/37/42/47LH3*** בלבד

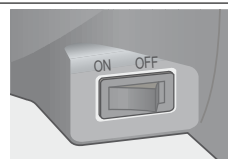
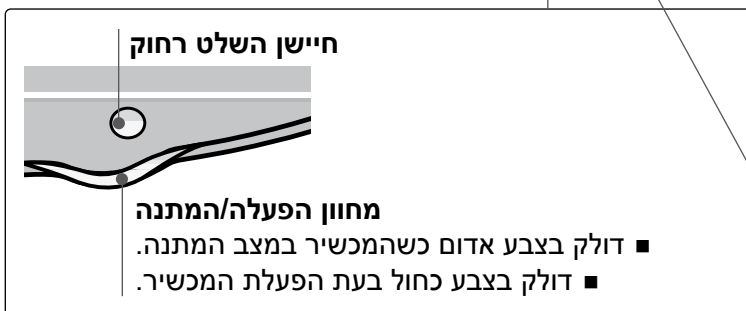
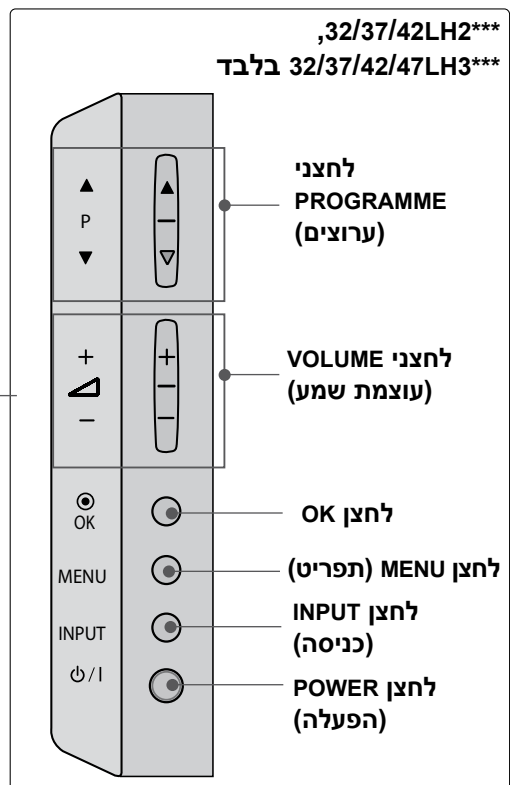
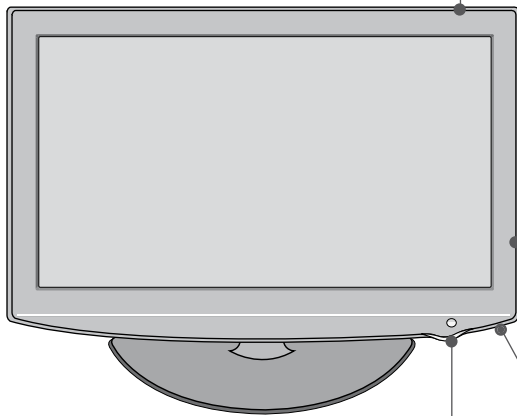
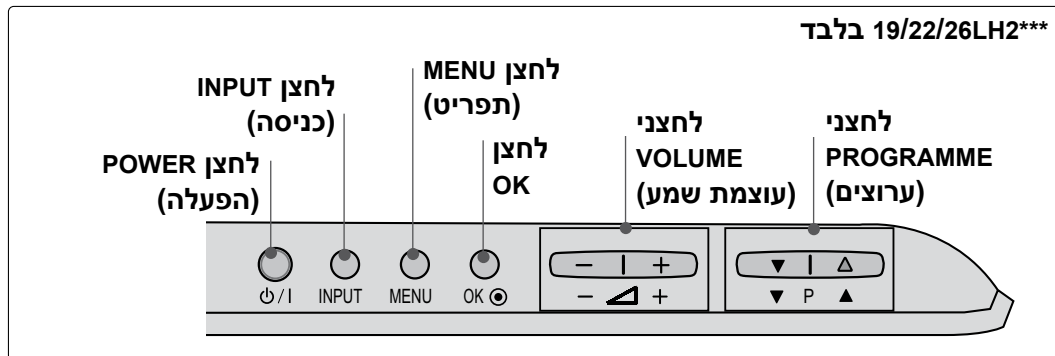

מתג הפעלה ראשי
מלבד 19/22LH2***

■ האיור המוצג להלן עשוי להיות שונה במקצת ממראה הטלוויזיה שלכם.

בלבד 19/22/26LU5***

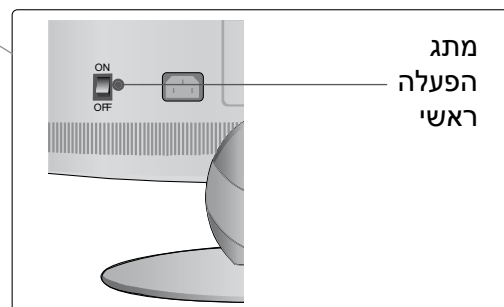
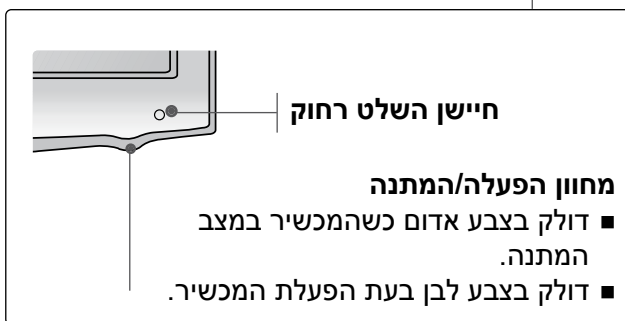
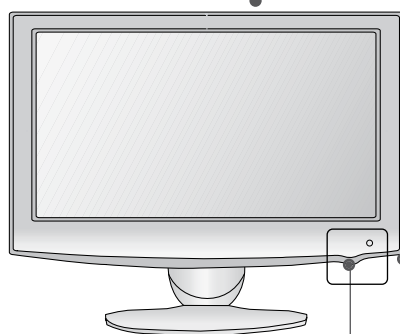
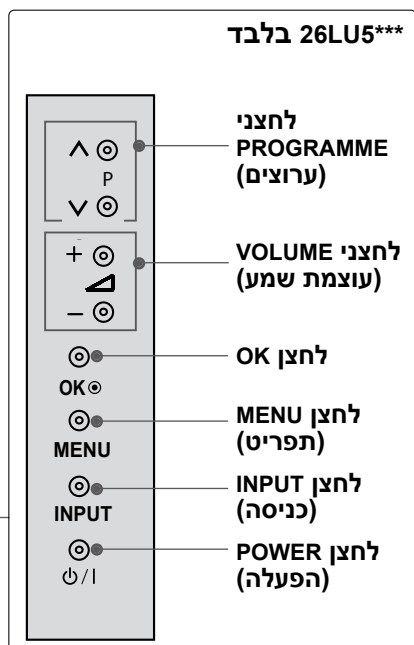
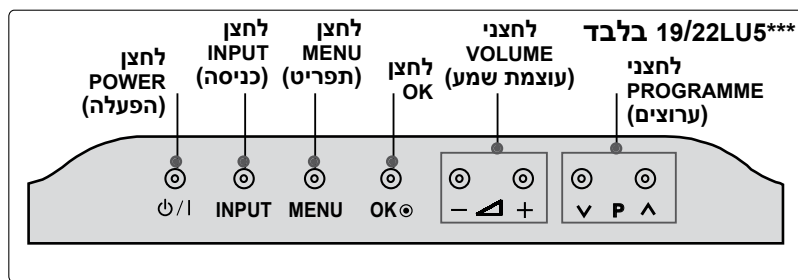

בלבד 32/42LF2***

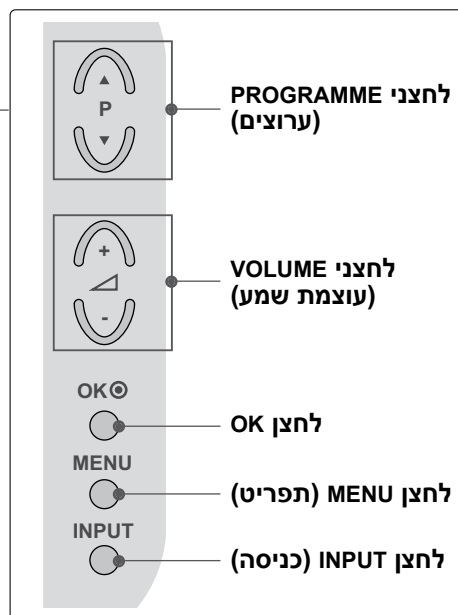
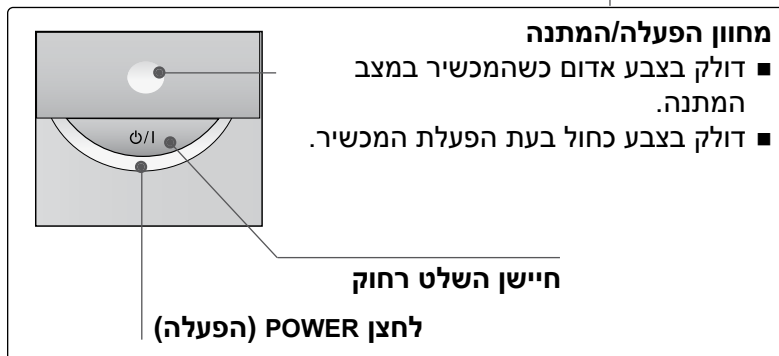
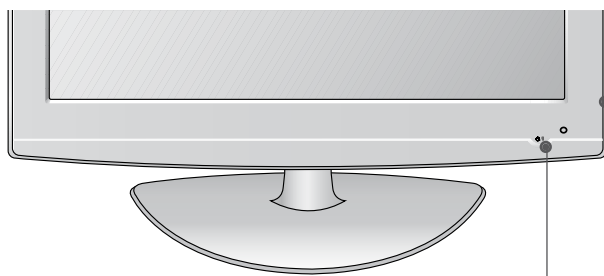

לחצני לוח הבקרה הקדמי

■ האיור המוצג להלן עשוי להיות שונה במקצת ממראה הטלוויזיה שלכם.

בלבד 37/42/47/55LH5***

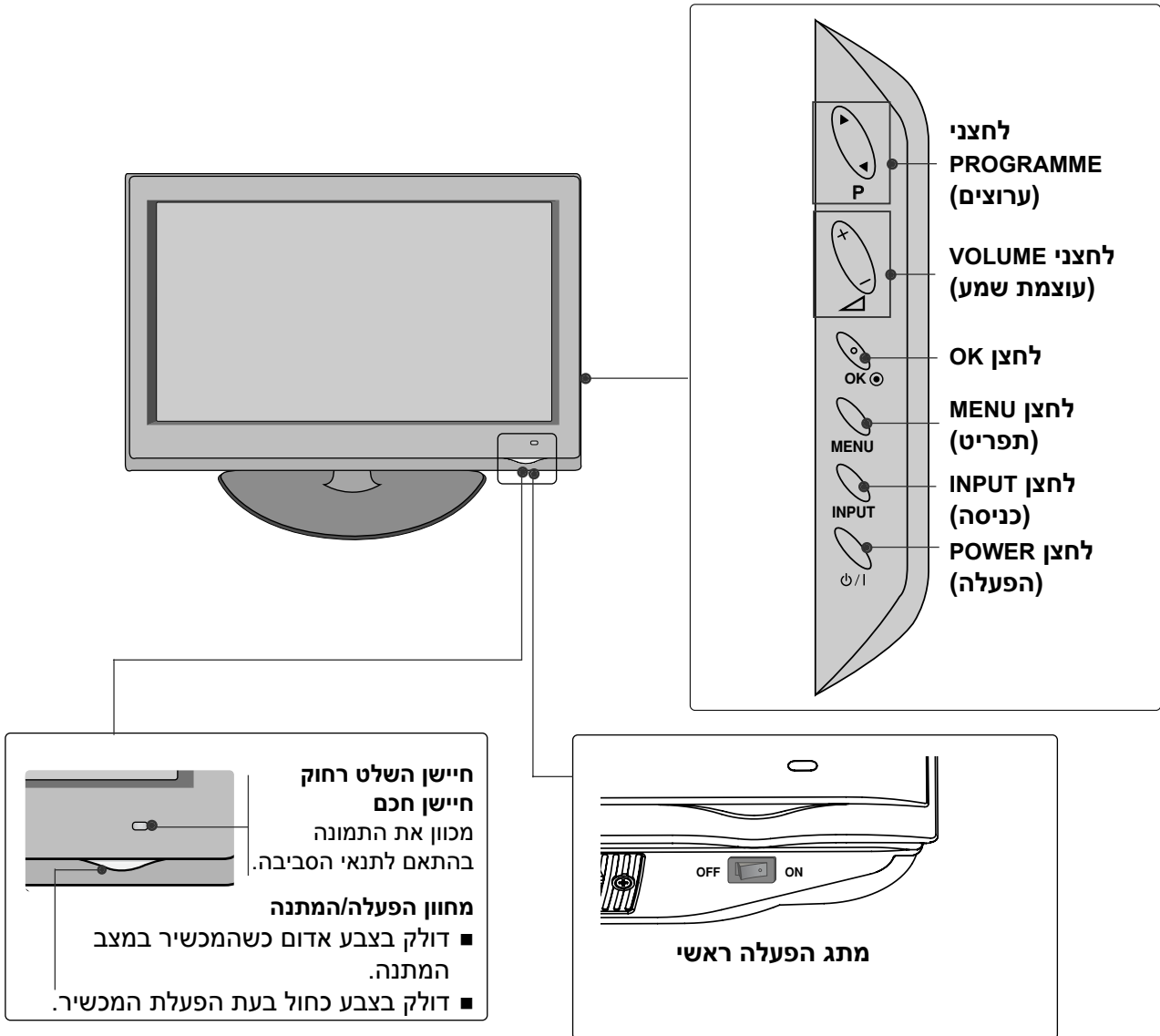

■ האיור המוצג להלן עשוי להיות שונה במקצת ממראה הטלוויזיה שלכם.

בלבד 32/37/42/47LH7***

לחצני
PROGRAMME
(ערוצים)

לחצני
VOLUME
(עוצמת שמע)

לחצן
OK

לחצן
MENU
(תפריט)

לחצן
INPUT
(כניסה)

חיישן חכם
מכוון את התמונה
בהתאם לתנאי
הסביבה.
חיישן השלט רחוק

נורית נעה

לחצן POWER (הפעלה) (חיישן מגע)
מחוון הפעלה/המתנה
■ דולק בצבע אדום כשהמכשיר במצב המתנה.
■ דולק בצבע לבן בעת הפעלת המכשיר.
הערה: תוכלו לכוון את **מחוון ההפעלה** בתפריט **OPTION** (אפשרויות).

מתג הפעלה ראשי

בלבד ***42/47LH9

לחצני
PROGRAMME
(ערוצים)

לחצני
VOLUME
(עוצמת שמע)

לחצן
OK

לחצן
MENU
(תפריט)

לחצן
INPUT
(כניסה)

לחצן
POWER
(הפעלה)

רמקול

חיישן השלט רחוק
חיישן חכם
מכוון את התמונה בהתאם
לתנאי הסביבה.

מחוון הפעלה/המתנה
● מאיר בצבע אדום כשהמכשיר במצב המתנה.
● מאיר בצבע לבן בעת הפעלת המכשיר.

מתג הפעלה ראשי

■ האיור המוצג להלן עשוי להיות שונה במקצת ממראה הטלוויזיה שלכם.

32/42LH6*** בלבד

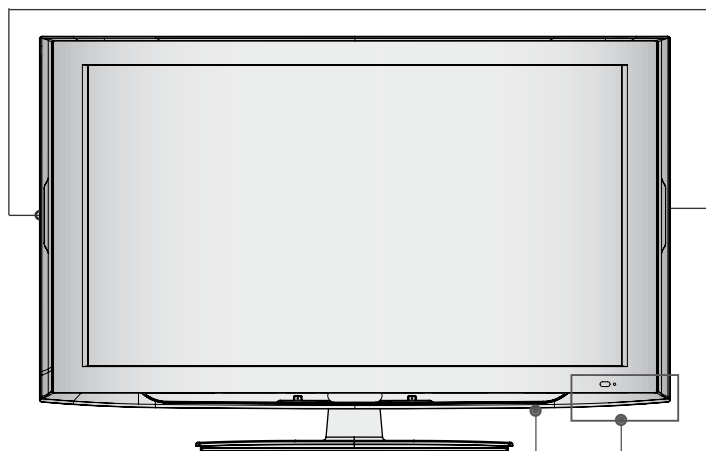

מחונן הפעלה

- מאיר בצבע לבן בעת הפעלת המכשיר.

חיישן השלט רחוק

חיישן חכם

מכוון את התמונה בהתאם לתנאי הסביבה.

מחונן הפעלה/המתנה

- מאיר בצבע אדום כשהמכשיר במצב המתנה.
- מאיר בצבע לבן בעת הפעלת המכשיר.

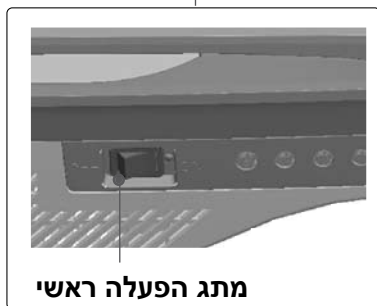

מתג הפעלה ראשי

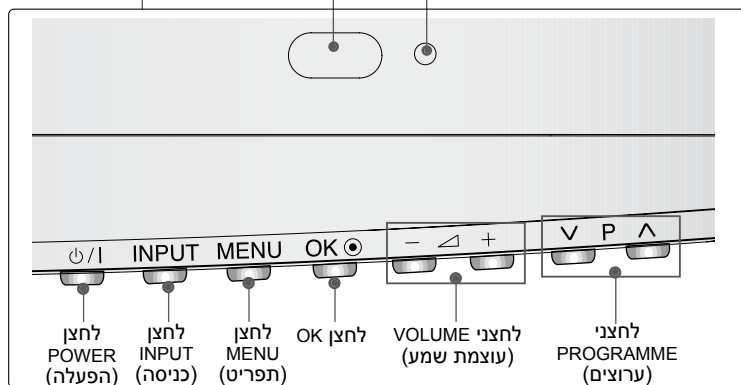

■ האיור המוצג להלן עשוי להיות שונה במקצת ממראה הטלוויזיה שלכם.

32/42/47/55SL8*** בלבד

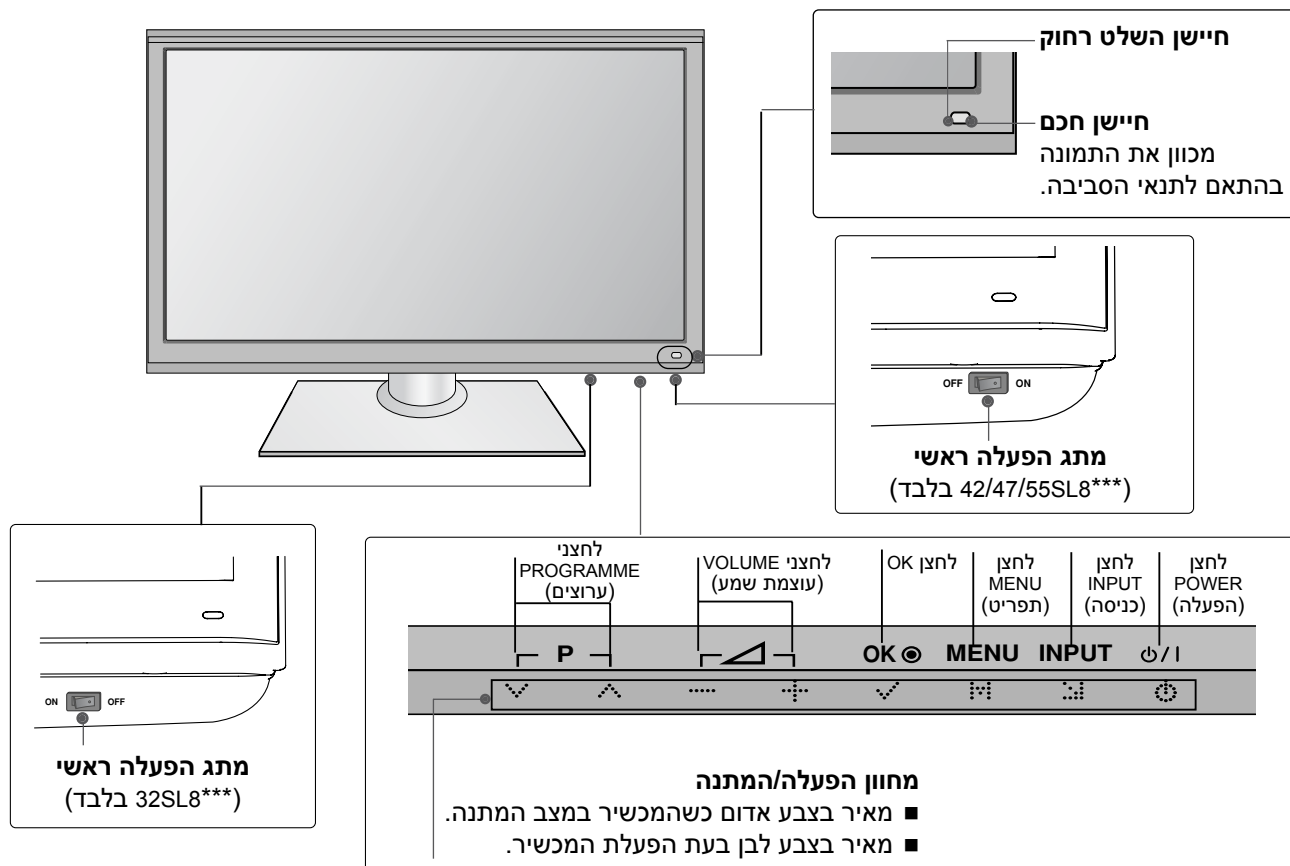

מידע אודות הלוח האחורי

■ האיור המוצג להלן עשוי להיות שונה ממראה הטלוויזיה שלכם.

בלבד 19/22/26/32/37/42LH2* ,32/42LF2*** ,32/37/42/47LH3*****

בלבד 32/37/42/47LH3* ,32/37/42LH23****

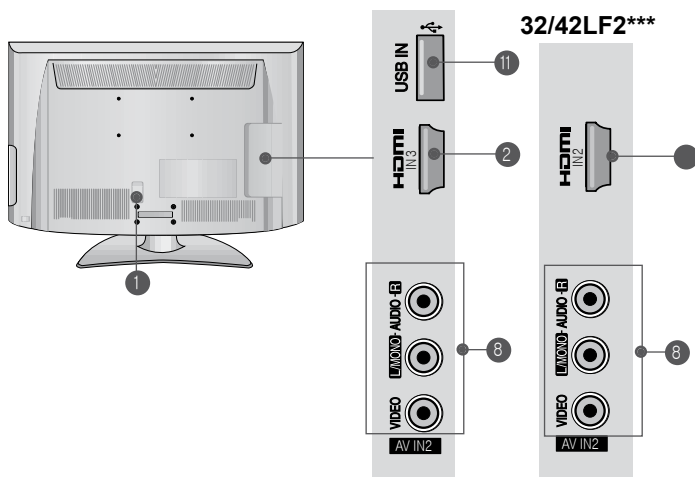

בלבד 32/37/42LH23 ,32/37/42/47LH3*****

בלבד 19/22LH2***

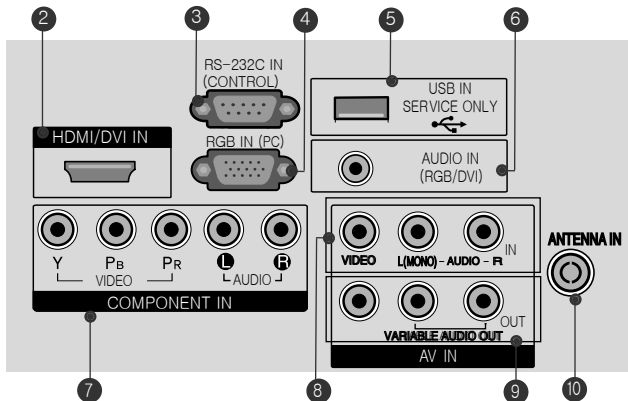
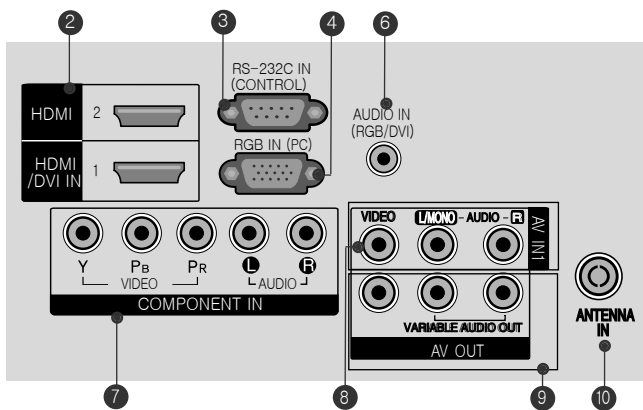

בלבד 32/42LF2***

בלבד 26/32/37/42LH20**

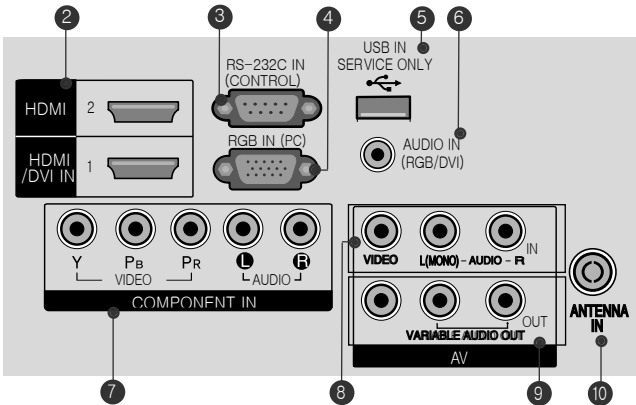
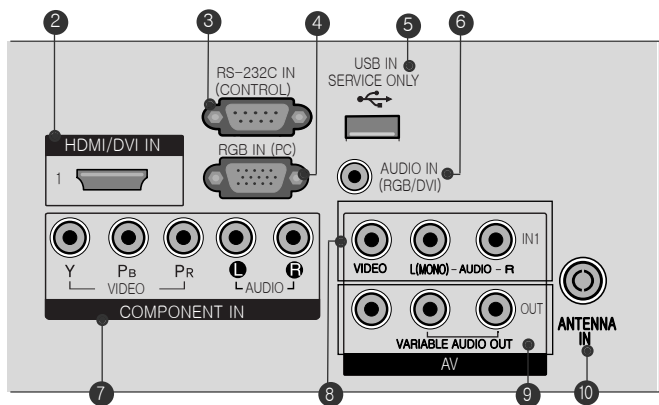

■ האיור המוצג להלן עשוי להיות שונה במקצת ממראה הטלוויזיה שלכם.

בלבד 19/22/26LU5***, 37/42/47/55LH5***, 42/47LH9***

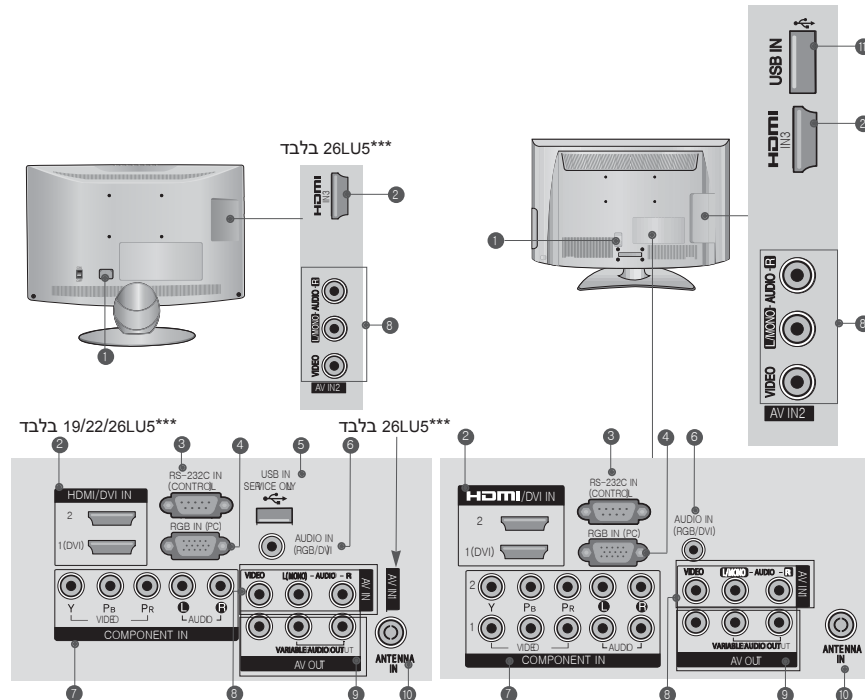

7 כניסת Component
חברו התקן אודיו/וידאו מסוג Component לשקעים אלו.

8 כניסת אודיו/וידאו
חברו יציאת אודיו/וידאו מהתקן חיצוני לשקעים אלו.

9 יציאת AV
חברו טלוויזיה נוספת או מסך לשקע AV OUT שבטלוויזיה.
יציאת Variable Audio (אודיו משתנה)
חברו מגבר חיצוני או הוסיפו סאב-וופר למערכת הסראונד שלכם.

10 כניסה לאנטנה
חברו אנטנת RF לשקע זה.

11 כניסת USB IN
חברו התקן אחסון USB לשקע זה.

1 שקע כבל החשמל
טלוויזיה זו פועלת על מתח AC. המתח מצוין בדף המפרטים.
אין להפעיל את מכשיר הטלוויזיה על מתח מסוג DC.

2 כניסת HDMI
חברו אות HDMI ל-HDMI IN.
או, אות DVI (VIDEO) לשקע HDMI/DVI באמצעות כבל DVI ל-HDMI.

3 שקע כניסת RS-232C
לחיבור לשקע RS-232C במחשב.
שקע זה משמש לשירות או במצב שימוש במלון.

4 כניסת RGB IN
לחיבור ליציאה מהמחשב.

5 מחבר לשירות בלבד

6 כניסת אודיו RGB/DVI
לחיבור האודיו ממחשב.

■ האיור המוצג להלן עשוי להיות שונה במקצת ממראה הטלוויזיה שלכם.

בלבד 32/42LH6***

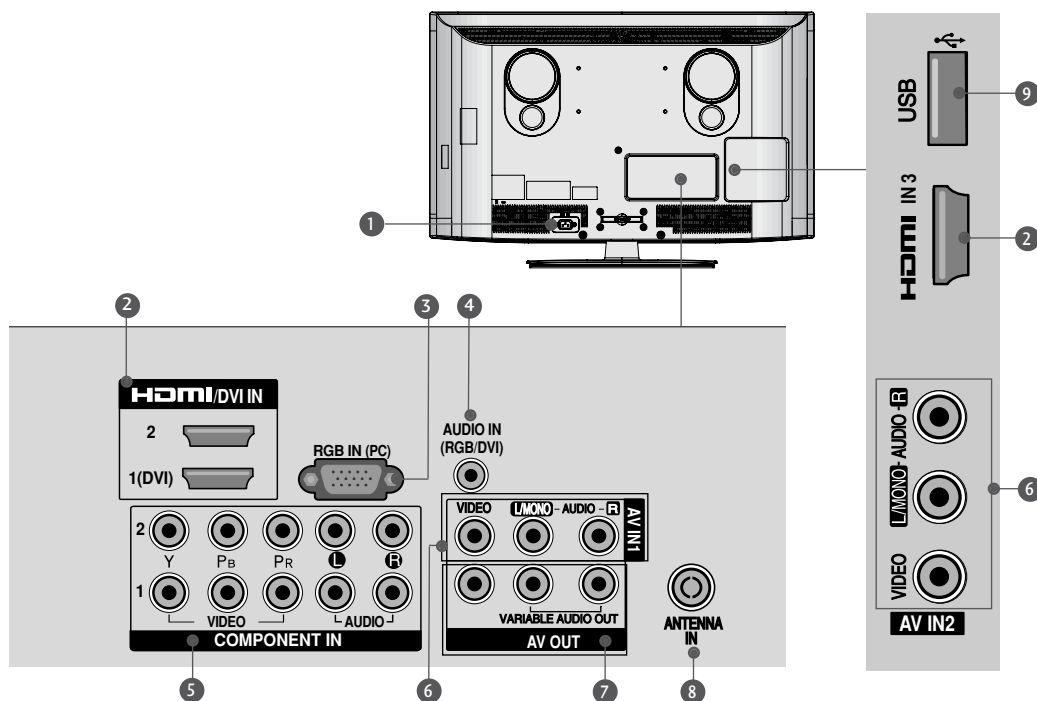

- 1 שקע כבל החשמל**
טלוויזיה זו פועלת על מתח AC. המתח מצוין בדף המפרטים. אין להפעיל את מכשיר הטלוויזיה על מתח מסוג DC.
- 2 כניסת HDMI**
חברו אות HDMI ל-HDMI IN. או, אות DVI (VIDEO) לשקע HDMI/DVI באמצעות כבל DVI ל-HDMI.
- 3 כניסת RGB in**
לחיבור ליציאה מהמחשב.
- 4 כניסת אודיו/DVI**
לחיבור האודיו ממחשב.
- 5 כניסת Component**
חברו התקן אודיו/וידאו מסוג Component לשקעים אלו.
- 6 כניסת אודיו/וידאו**
חברו יציאת אודיו/וידאו מהתקן חיצוני לשקעים אלו.
- 7 יציאת AV**
חברו טלוויזיה נוספת או מסך לשקע AV OUT שבטלוויזיה. יציאת Variable Audio (אודיו משתנה) חברו מגבר חיצוני או הוסיפו סאב-וופר למערכת הסראונד שלכם.
- 8 כניסה לאנטנה**
חברו אנטנת RF לשקע זה.
- 9 כניסת USB IN**
חברו התקן אחסון USB לשקע זה.

■ האיור המוצג להלן עשוי להיות שונה במקצת ממראה הטלוויזיה שלכם.

32/37/42/47LH7*** בלבד

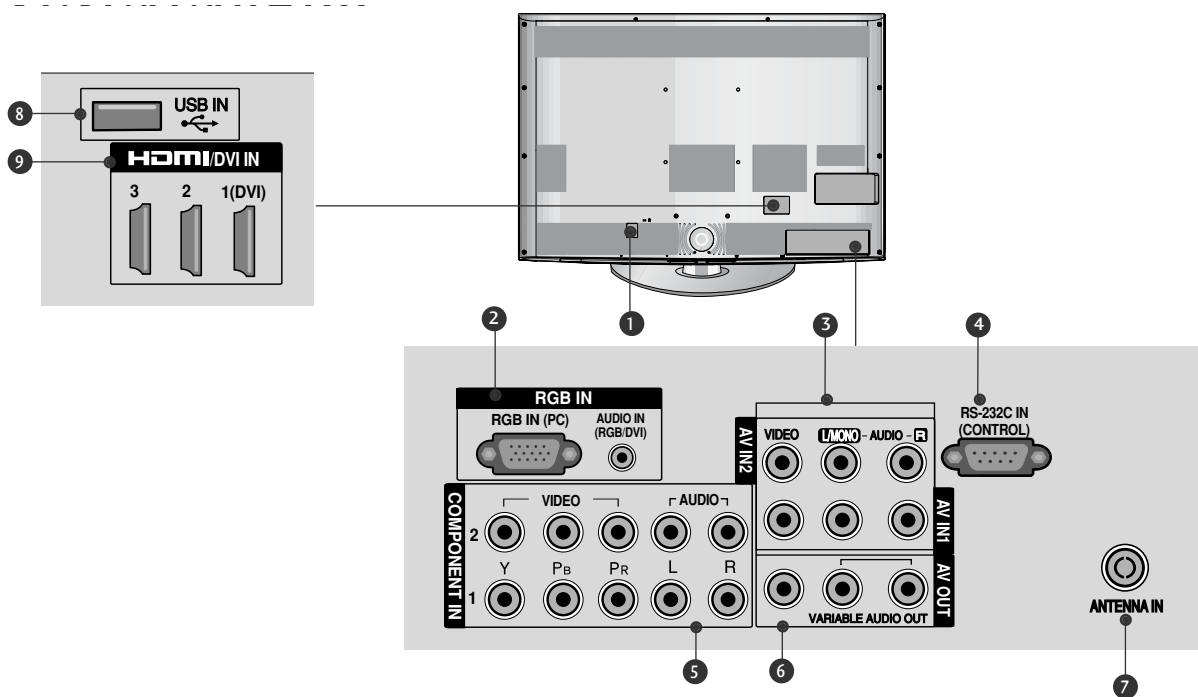

- | | |
|--|---|
| <p>6 יציאת AV
חברו טלוויזיה נוספת או מסך לשקע AV OUT שבטלוויזיה.
יציאת Variable Audio (אודיו משתנה) חברו מגבר חיצוני או הוסיפו סאב-וופר למערכת הסראונד שלכם.</p> <p>7 כניסה לאנטנה
חברו אנטנת RF לשקע זה.</p> <p>8 כניסת USB IN
חברו התקן אחסון USB לשקע זה.</p> <p>9 כניסת HDMI
חברו אות HDMI ל-HDMI IN. או, אות DVI(VIDEO) לשקע HDMI/DVI באמצעות כבל DVI ל-HDMI.</p> | <p>1 שקע כבל החשמל
טלוויזיה זו פועלת על מתח AC. המתח מצוין בדף המפרטים.
אין להפעיל את מכשיר הטלוויזיה על מתח מסוג DC.</p> <p>2 כניסת RGB IN
לחיבור ליציאה מהמחשב.</p> <p>3 כניסת אודיו/וידאו
חברו יציאת אודיו/וידאו מהתקן חיצוני לשקעים אלו.</p> <p>4 שקע כניסת RS-232C
לחיבור לשקע RS-232C במחשב.
שקע זה משמש לשירות או במצב שימוש במלון.</p> <p>5 כניסת Component
חברו התקן אודיו/וידאו מסוג Component לשקעים אלו.</p> |
|--|---|

האיור המוצג להלן עשוי להיות שונה במקצת ממראה הטלוויזיה שלכם.

בלבד 32/42/47/55SL8***

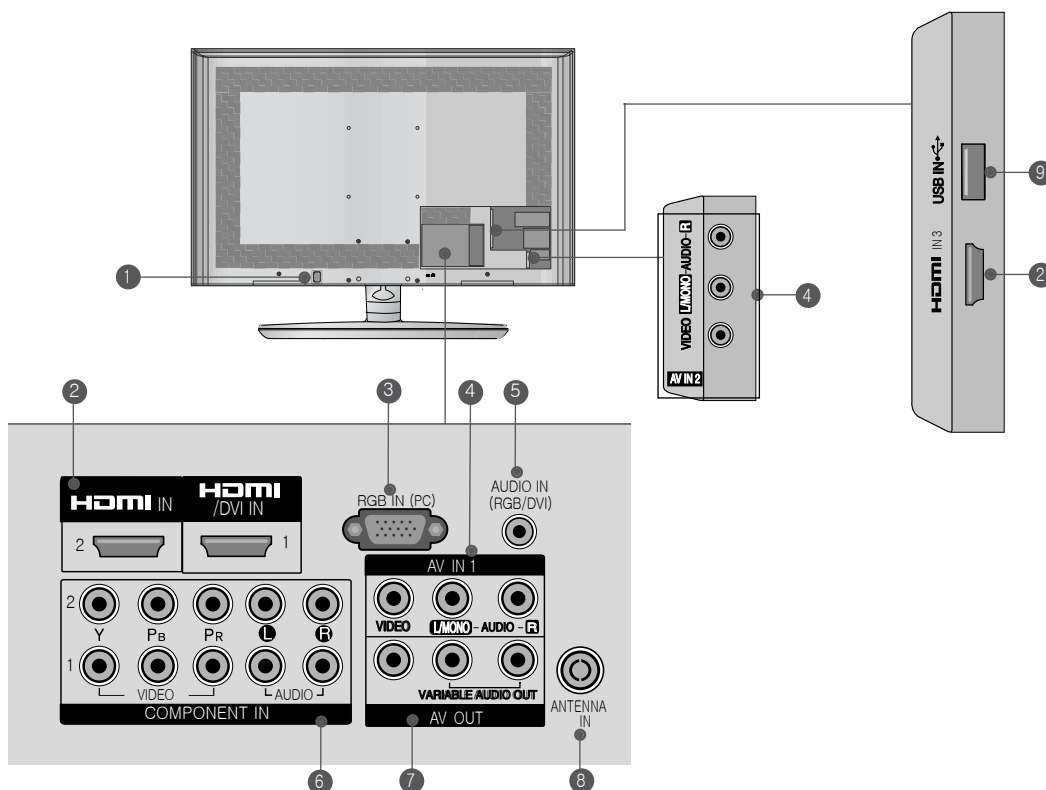

- 1 שקע כבל החשמל**
טלוויזיה זו פועלת על מתח AC. המתח מצוין בדף המפרטים.
אין להפעיל את מכשיר הטלוויזיה על מתח מסוג DC.
- 2 כניסת HDMI/DVI**
חברו אות HDMI ל-HDMI IN.
או, אות DVI (VIDEO) לשקע HDMI/DVI באמצעות כבל DVI ל-HDMI.
- 3 כניסת RGB IN**
לחיבור ליציאה מהמחשב.
- 4 כניסת אודיו/וידיאו**
חברו יציאת אודיו/וידיאו מהתקן חיצוני לשקעים אלו.
- 5 כניסת אודיו RGB/DVI**
לחיבור האודיו ממחשב או DTV.
- 6 כניסת Component**
חברו התקן אודיו/וידיאו מסוג Component לשקעים אלו.
- 7 יציאת AV**
חברו טלוויזיה נוספת או מסך לשקע AV OUT שבטלוויזיה.
- 8 כניסה לאנטנה**
חברו אנטנת RF לשקע זה.
- 9 כניסת USB IN**
חברו התקן אחסון USB לשקע זה.

הרכבת המעמד

■ האיור המוצג להלן עשוי להיות שונה ממראה הטלוויזיה שלכם. בזמן הרכבת המעמד השולחני, בדקו האם הבורג בחוזקה. (אם הוא לא יהודק בחוזקה, המכשיר עלול לנטות קדימה לאחר התקנת המכשיר.) אם תהדקו את הבורג בכוח רב מידי, הבורג עלול לסטות מהמגרעת שבאזור ההידוק של הבורג.

בלבד 19/22LH2***

1 הניחו את הטלוויזיה בזהירות כשהמסך פונה כלפי מטה על משטח מרופד על מנת למנוע נזק למסך.

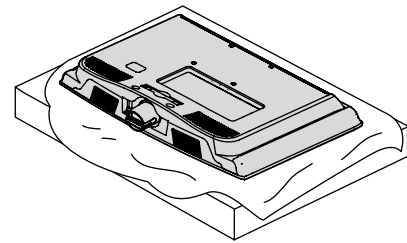

2 הרכיבו את הטלוויזיה כמוצג להלן.

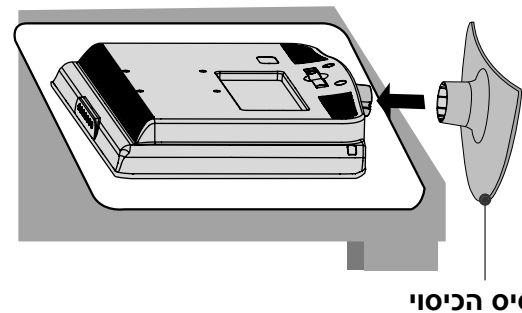

בסיס הכיסוי

בלבד 19/22/26LU5***

1 הניחו את הטלוויזיה בזהירות כשהמסך פונה כלפי מטה על משטח מרופד על מנת למנוע נזק למסך.

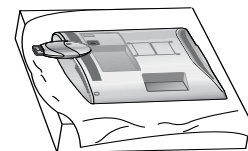

2 חברו את 2 או 3 הברגים תוך שימוש בקדחים כמוצג באיור.

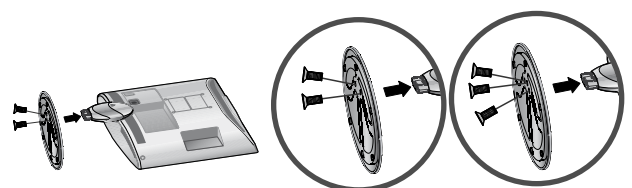

(בלבד 26LU5***)

בלבד 32/42LF2***

1 הניחו את הטלוויזיה בזהירות כשהמסך פונה כלפי מטה על משטח מרופד על מנת למנוע נזק למסך.

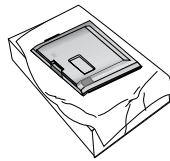

2 הרכיבו את חלקי גוף המעמד אל בסיס המעמד של הטלוויזיה.

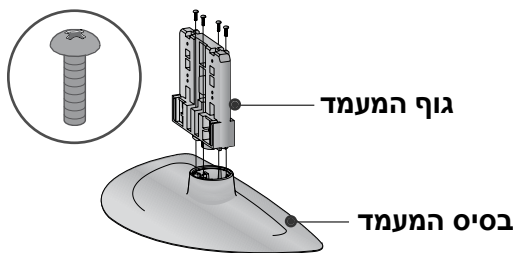

גוף המעמד

בסיס המעמד

3 הרכיבו את הטלוויזיה כמוצג באיור.

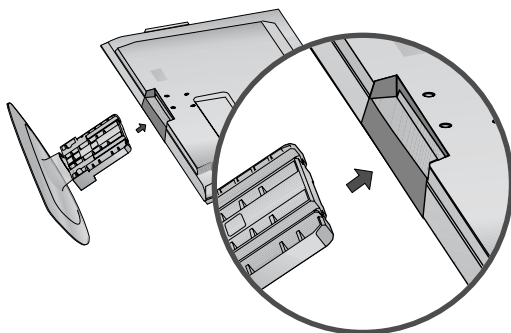

4 הרכיבו את 4 הברגים אל ארבעת הקדחים שבגב הטלוויזיה.

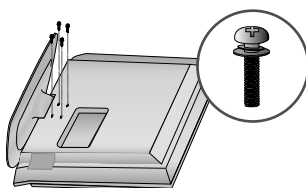

הכנה

■ האיור המוצג להלן עשוי להיות שונה ממראה הטלוויזיה שלכם.

בלבד 32/37/42/47LH7***

1 הניחו את הטלוויזיה בזהירות כשהמסך פונה כלפי מטה על משטח מרופד על מנת למנוע נזק למסך.

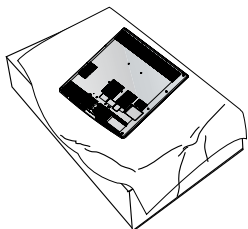

2 הרכיבו את חלקי גוף המעמד אל בסיס המעמד של הטלוויזיה.

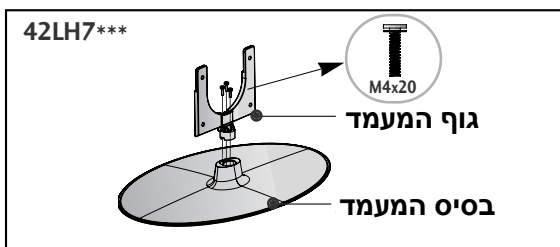
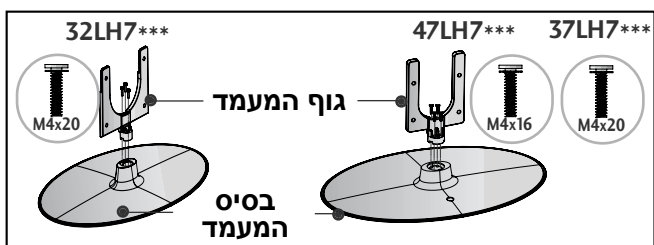

3 הרכיבו את הטלוויזיה כמוצג באיור.

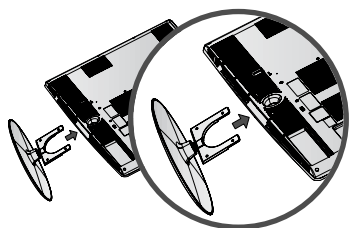

4 הרכיבו את 4 הברגים אל ארבעת הקדחים שבגב הטלוויזיה.

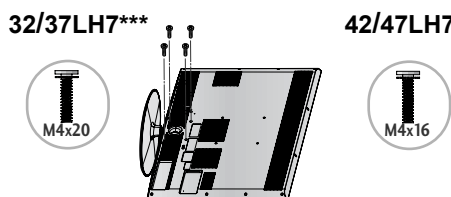

32/37/42/47LH3***, 26/32/37/42LH2***, 32/42LH6***, 37/42/47LH5*** בלבד 42/47LH9***

1 הניחו את הטלוויזיה בזהירות כשהמסך פונה כלפי מטה על משטח מרופד על מנת למנוע נזק למסך.

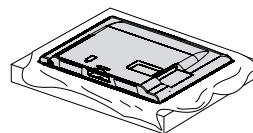

2 הרכיבו את הטלוויזיה כמוצג באיור.

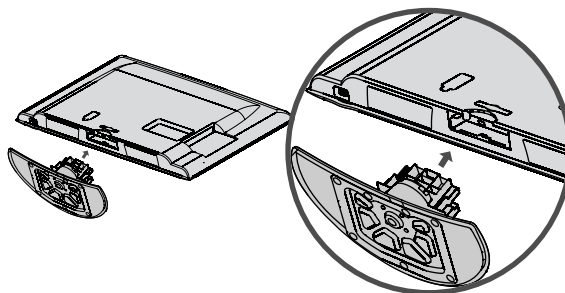

3 הרכיבו את 4 הברגים אל ארבעת הקדחים שבגב הטלוויזיה.

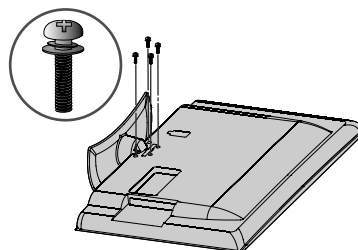

אם אינכם משתמשים במעמד השולחני

■ האיור המוצג להלן עשוי להיות שונה ממראה הטלוויזיה שלכם.
בזמן התקנת התקן התלייה על הקיר, השתמשו בכיסוי המגן.

בלבד 19/22LH2***

1 הניחו את הטלוויזיה בזהירות כשהמסך פונה כלפי מטה על משטח מרופד על מנת למנוע נזק למסך.

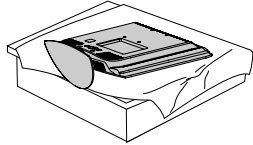

2 שחררו את הברגים מהטלוויזיה.

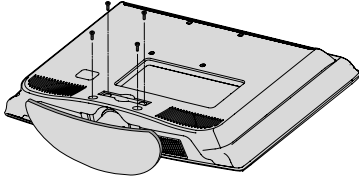

3 נתקו את בסיס המעמד מהטלוויזיה.

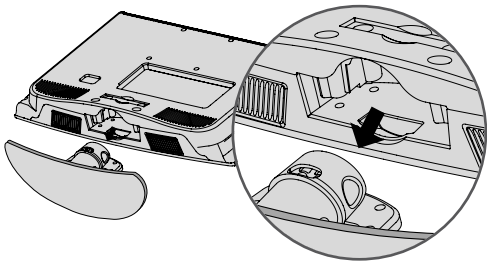

4 הכניסו את כיסוי המגן לתוך הטלוויזיה.

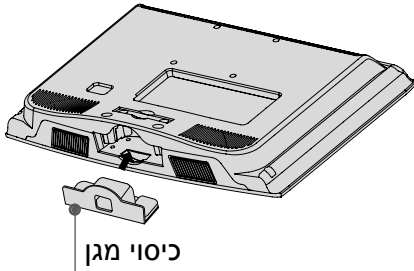

5 הרכיבו את 4 הברגים אל ארבעת הקדחים שבגב הטלוויזיה.

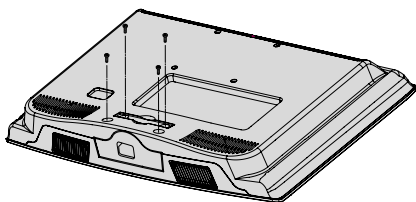

■ האיור המוצג להלן עשוי להיות שונה ממראה הטלוויזיה שלכם.

בלבד 32/42/47SL8***

1 הניחו את הטלוויזיה בזהירות כשהמסך פונה כלפי מטה על משטח מרופד על מנת למנוע נזק למסך.

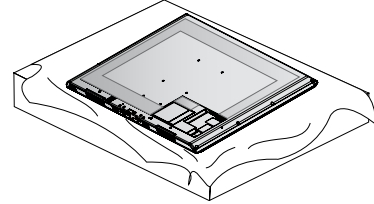

2 הרכיבו את חלקי גוף המעמד אל בסיס המעמד של הטלוויזיה.

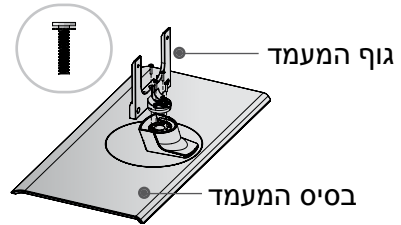

3 הרכיבו את הטלוויזיה כמוצג באיור.

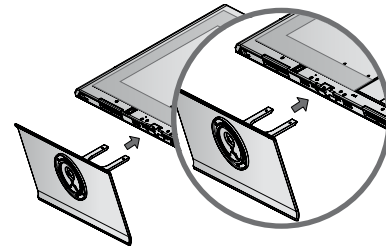

4 הרכיבו את 4 הברגים אל ארבעת הקדחים שבגב הטלוויזיה.

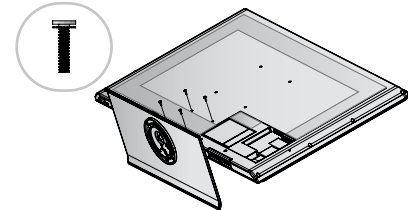

בלבד 42/47LH9***

לאחר הסרת סרט המגן מכיסוי המגן, הדביקו אותו לטלוויזיה כמוצג באיור.

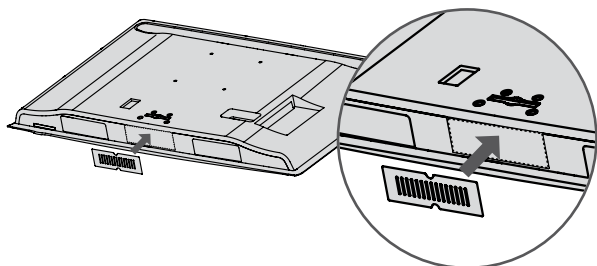

בלבד 32/42LF2***

הכניסו את כיסוי המגן לתוך הטלוויזיה עד שהוא יינעל בקול נקישה.

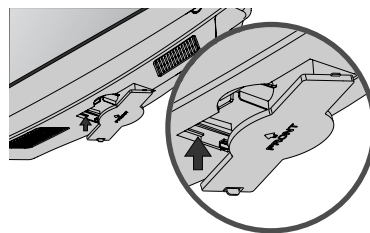

32/37/42/47LH3*, 26/32/37/42LH2*****
בלבד 32/42LH6*, 37/42/47/55LH5*****

בלבד 32/42/47/55SL8***

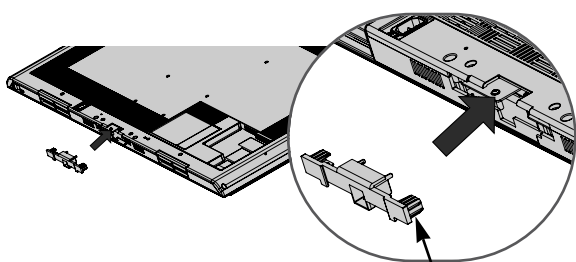

כיסוי מגן

הכניסו את כיסוי המגן לתוך הטלוויזיה עד שהוא יינעל בקול נקישה.

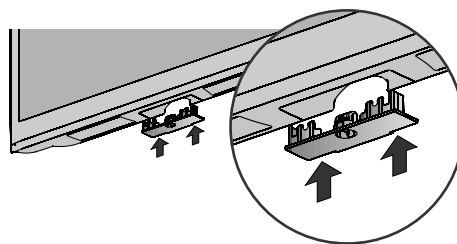

הכניסו את כיסוי המגן לתוך הטלוויזיה עד שהוא יינעל בקול נקישה.

בלבד 32/37/42/47LH7***



כיסוי מגן

לאחר הסרת סרט המגן מכיסוי המגן, הדביקו אותו לטלוויזיה כמוצג באיור.

שימוש בכיסוי האחורי של המעמד (37/42/47LH7*** בלבד)

- האיור המוצג להלן עשוי להיות שונה ממראה הטלוויזיה שלכם.
- התקינו את הכיסוי האחורי של המעמד כמוצג באיור.

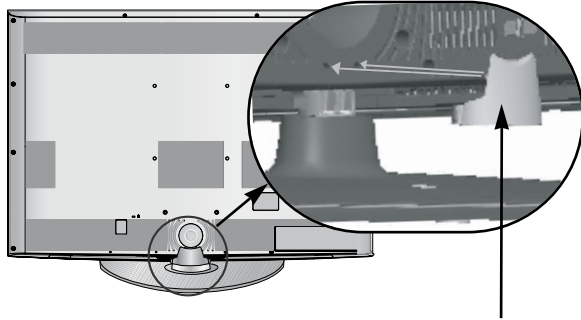

כיסוי אחורי של המעמד

אחזו את הלשוניות באצבעותיכם ומשכו אותן.

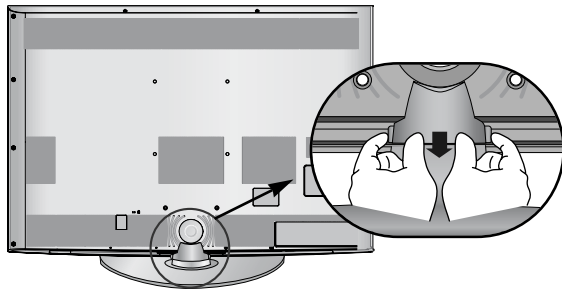

מיקום המסך (19/22LH2*** בלבד)

- האיור המוצג להלן עשוי להיות שונה ממראה הטלוויזיה שלכם.
- תוכלו לכוון את מיקום המסך בדרכים שונות לנוחות מרבית.
- טווח הטיה

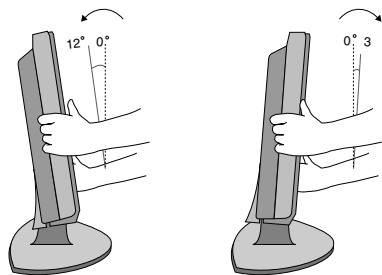

⚠ אזהרה

הדגם הבא הנו מודל עם מעמד קבוע ללא תכונות הסיבוב וההטיה ולכן כוח מופרז עלול לגרום נזק למכשיר.

***19/22/26LU5

חיבור הטלוויזיה לשולחן

- האיור המוצג להלן עשוי להיות שונה ממראה הטלוויזיה שלכם.

עליכם לחבר את הטלוויזיה לשולחן כך שלא יהיה ניתן למשוך אותה קדימה/אחורה. הדבר עלול לגרום לפגיעה או לנזק למכשיר. השתמשו אך ורק בבורג המצורף.

,32/42LF2*** ,26/32/37/42LH2***
 ,37/42LH5*** ,26LU5*** ,32/37/42LH3***
 בלבד 42LH9*** ,32/37LH7*** ,32/42LH6***

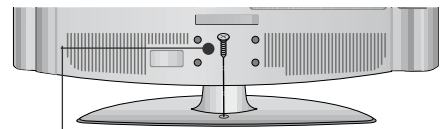

בורג (מצורף למכשיר)

מעמד

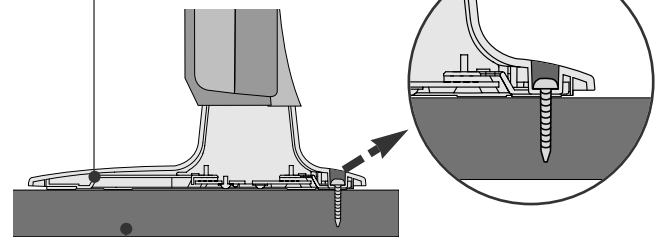

שולחן

⚠ אזהרה

למניעת נפילה של המכשיר, עליכם לחבר את הטלוויזיה בבטחה לרצפה/לקיר בהתאם להוראות ההתקנה. הטיית, נענוע או טלטול המכשיר עלולים לגרום לפגיעה.

מעמד מסתובב

(מלבד 19/22LH2*** ,19/22/26LU5***)

- תכונה זו אינה זמינה בכל הדגמים.
- לאחר התקנת הטלוויזיה, באפשרותכם לכוון את הטלוויזיה ידנית לשמאל או לימין ב-20 מעלות בהתאם לזווית הצפייה הנוחה לכם.

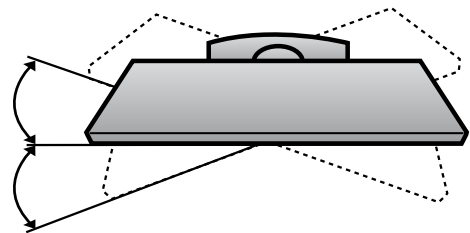

הכנה

כיסוי אחורי לסידור החוטים

■ האיור המוצג להלן עשוי להיות שונה ממראה הטלוויזיה שלכם.

32/42LF2* , 19/22/26/32/37/42LH2***
 , 37/42/47/55LH5*** , 32/37/42/47LH3***
 בלבד 42/47LH9*** , 32/42LH6*****

1 חברו את הכבלים כנדרש. כדי לחבר ציוד נוסף, עיינו בפרק "חיבור ציוד חיצוני".

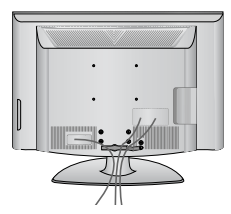

2 התקינו את תפס סידור הכבלים כמוצג באיור.

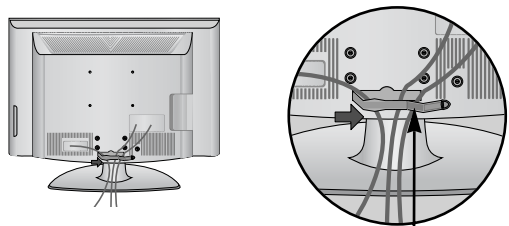

תפס סידור לכבלים

3 חברו את תפס סידור הכבלים כמוצג באיור.

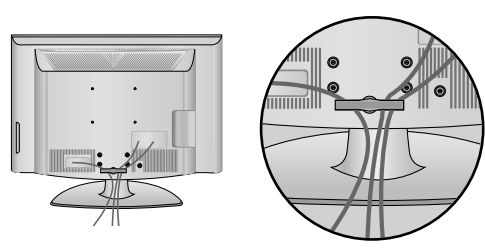

19/22/26LU5* בלבד**

לאחר חיבור הכבלים בהתאם לצורך, התקינו את מחזיק הכבלים כמוצג באיור ואגדו את הכבלים.

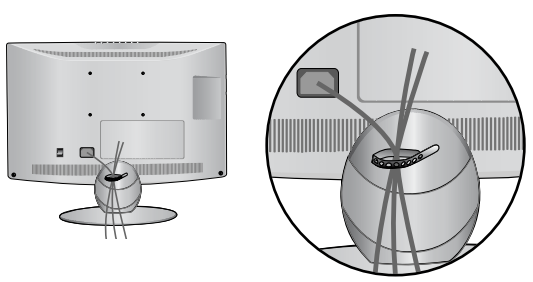

19/22LH2* בלבד**

1 חברו את הכבלים כנדרש. כדי לחבר ציוד נוסף, עיינו בפרק "חיבור ציוד חיצוני".

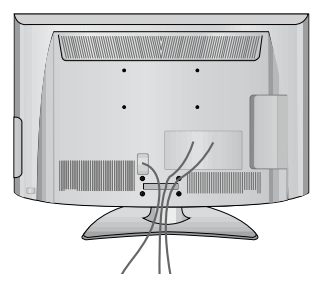

2 התקינו את תפס סידור הכבלים כמוצג באיור.

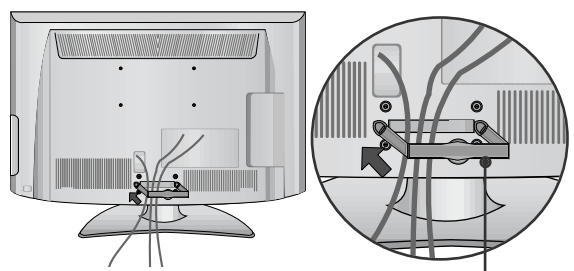

תפס סידור לכבלים

3 חברו את תפס סידור הכבלים כמוצג באיור.

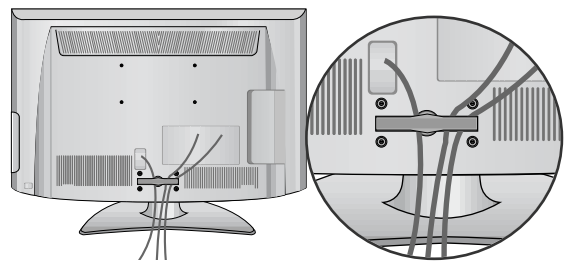

פירוק תפס סידור הכבלים (19/22LH2* בלבד)**

◀ אחזו את תפס סידור הכבלים בשתי ידיכם ומשכו אותו לאחור.

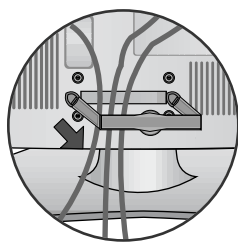

בלבד 32/42/47/55SL8***

למעמד שולחני

1 התקינו את תפס סידור הכבלים כמוצג באיור.

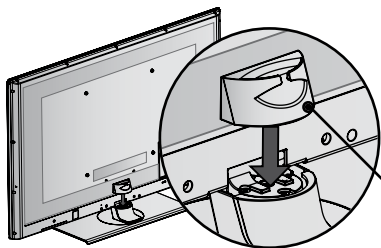

תפס סידור לכבלים

2 חברו את הכבלים כנדרש. כדי לחבר ציוד נוסף, עיינו בפרק "חיבור ציוד חיצוני".

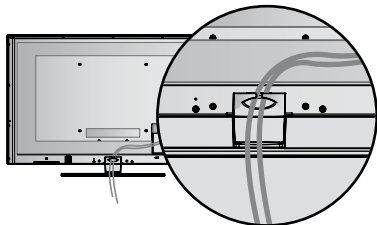

להתקנה על הקיר

1 לאחר חיבור הכבלים כנדרש, התקינו את מחזיק הכבלים כמוצג באיור ואגדו את הכבלים. כדי לחבר ציוד נוסף, עיינו בפרק "חיבור ציוד חיצוני".

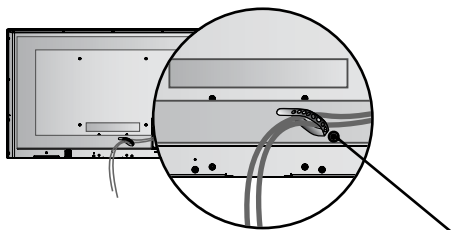

מחזיק לכבלים

! הערות

- ◀ אין להשתמש בתפס סידור הכבלים על מנת להרים את הטלוויזיה.
- אם הטלוויזיה תיפול, אתם עלולים להיפצע או שהטלוויזיה עלולה להינזק.

בלבד 32/37/42/47LH7***

1 כווננו את החור מול הלשונית שתפס סידור הכבלים. סובבו את תפס סידור הכבלים כמוצג באיור. הערה: שימוש בכוח רב מידי עלול לגרום נזק למכשיר בזמן השימוש בתפס סידור הכבלים.

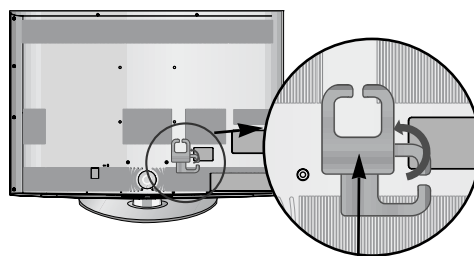
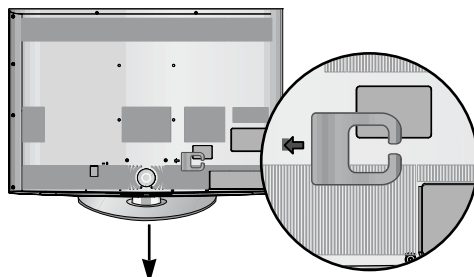

תפס סידור לכבלים

2 חברו את הכבלים כנדרש. כדי לחבר ציוד נוסף, עיינו בפרק "חיבור ציוד חיצוני".

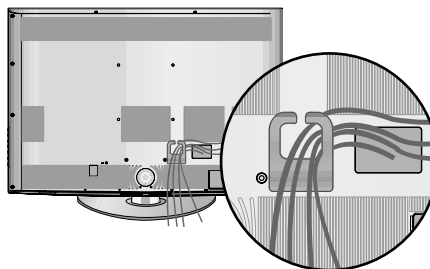

פירוק המעמד

■ האיור המוצג להלן עשוי להיות שונה ממראה הטלוויזיה שלכם.

19/22/26LU5*** בלבד

1 הניחו את הטלוויזיה בזהירות כשהמסך פונה כלפי מטה על משטח מרופד על מנת למנוע נזק למסך.

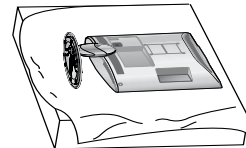

2 שחררו את הברגים ונתקו את המעמד מהטלוויזיה.

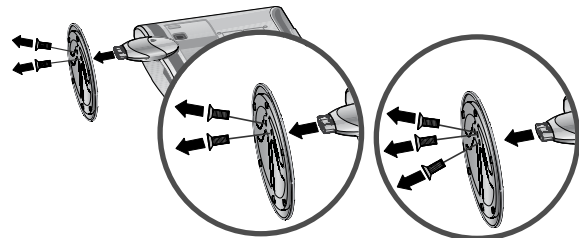

(26LU5*** בלבד)

3 שחררו את הברגים ונתקו את כיסוי הבסיס מהטלוויזיה.

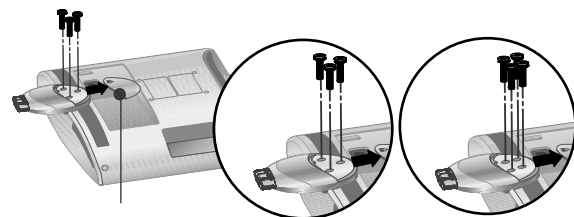

כיסוי בסיס

(26LU5*** בלבד)

4 נתקו את גוף המעמד מהטלוויזיה.

גוף המעמד



עצות להתקנה זהירה

- עליכם לרכוש את הרכיבים הדרושים על מנת להצמיד את הטלוויזיה לקיר בבטחה.
- הצמידו את הטלוויזיה לקיר על מנת למנוע נפילה שלה במקרה של דחיפה.
- ההוראות המוצגות להלן מהוות דרך בטוחה יותר להתקנת המוצר, בהצמדתו לקיר כדי שהמכשיר לא ייפול קדימה בעת משיכה לפנים. פעולות אלה ימנעו מהמוצר ליפול קדימה ולפגוע באנשים, ואף ימנעו נזק למוצר. הקפידו שילדים לא יטפסו או ייתלו מהמכשיר.

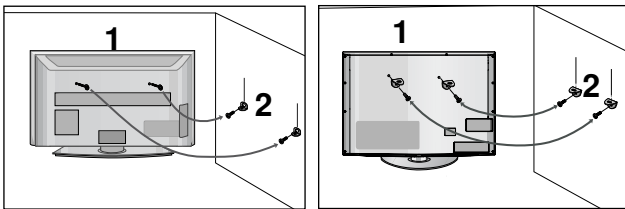

1 השתמשו בתופסני הקיר או ברגים כדי להצמיד את המכשיר לקיר כמוצג באיור. (אם הברגים מצויים בתוך המכשיר לפני הכנסתם, שחררו את הברגים.) * הכניסו את הברגים או תופסני הטלוויזיה ונעלו אותם בחוזקה בקדחים העליונים.

2 אבטחו את תופסני הקיר בעזרת הברגים אל הקיר. התאימו את גובה התופסנים.

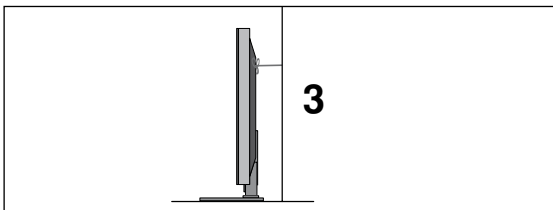

3 השתמשו בחבל קשיח לאבטחת המכשיר. בטוח יותר לקשור את החבל כך שיהיה מתוח בזמן שהטלוויזיה נמצאת במקומה.

! הערות

- ◀ בעת הזזת המכשיר למקום אחר, תחילה שחררו את החבלים.
- ◀ השתמשו בארונות או שידה הגדולה דיה לתמוך בגודל ובמשקל של המכשיר.
- ◀ כדי להשתמש בבטחה במכשיר, ודאו שגובה התופסן על הקיר זהה לגובה התופסן של המכשיר.

התקנה על הקיר: התקנה אופקית

- אנו ממליצים לכם להשתמש בהתקן תלייה לקיר מתוצרת LG בזמן שאתם תולים את הטלוויזיה על הקיר. אנו ממליצים לכם לרכוש התקן תלייה לקיר התומך בתקן VESA.
- אנו ממליצים שהתקנת הטלוויזיה על הקיר תבוצע על ידי מתקין מוסמך מקצועי.
- תחילה חברו את כבל ה-USB למחבר USB IN, ולאחר מכן תלו אותו על הקיר. (32/37/42/47LH7*** בלבד)

הערות

- ◀ עליכם לחבר את התקן התלייה לקיר על קיר יציב ובניצב לרצפה.
- ◀ עליכם להשתמש בהתקן תלייה מיוחד באם ברצונכם לתלות את הטלוויזיה מהתקרה או על קיר נטוי.
- ◀ המשטח שבכוונתכם לחבר אליו את התקן התלייה חייב להיות חזק מספיק על מנת לתמוך במשקל הטלוויזיה, לדוגמה: בטון, סלע טבעי, קיר לבנים וקיר נקבובי.
- ◀ אורך וסוג בורגי ההתקנה תלוי בהתאם להתקן התלייה הנמצא בשימוש. למידע נוסף, עיינו ב הוראות המצורפות להתקן.
- ◀ LG לא תשא באחריות לתאונות או לנזק לרכוש שיגרמו כתוצאה מהתקנה שגויה:
 - בזמן שימוש בהתקן תלייה שאינו תואם VESA.
 - הידוק לא נכון של הברגים למשטח אשר עלול לגרום לנפילת הטלוויזיה ולפגיעה.
 - אם לא מילאתם אחר הוראות ההתקנה המומלצות.

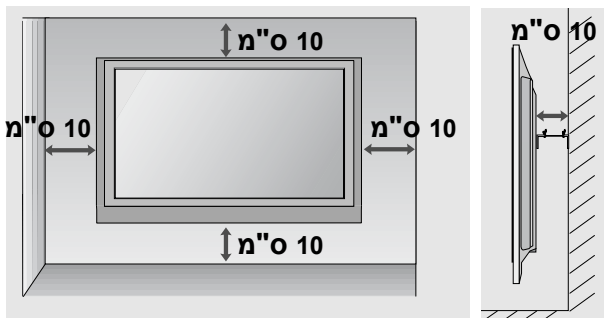

כיוד לאבטח את כבל החשמל (32/37/42/47LH7*** בלבד)

אבטחו את כבל החשמל באמצעות תפס המגן והבורג כמוצג באיור. הם יימנעו ניתוק לא מכוון של כבל החשמל.

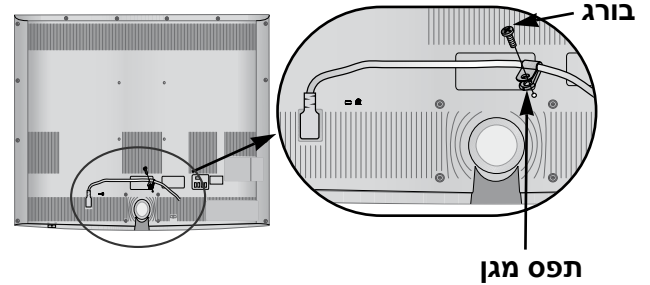

- ניתן להתקין את המכשיר בדרכים שונות, כגון על הקיר, על שולחן, וכו'.
- הטלוויזיה נועדה להתקנה אופקית.

הארקה

ודאו חיבור של כבל הארקה כדי להימנע מהתחשמלות. אם אין שיטות הארקה זמינות, פנו לחשמלאי מוסמך כדי שיתקין מפסק חשמל נפרד. אל תנסו לבצע הארקה על ידי חיבור לכבלי טלפון, עמודי חשמל או צינורות גז.

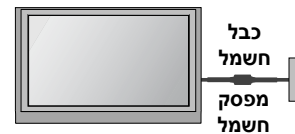

התקנה על גבי שולחן

לאורור תקין, השאירו מרווח של 10 ס"מ מסביב לטלוויזיה.

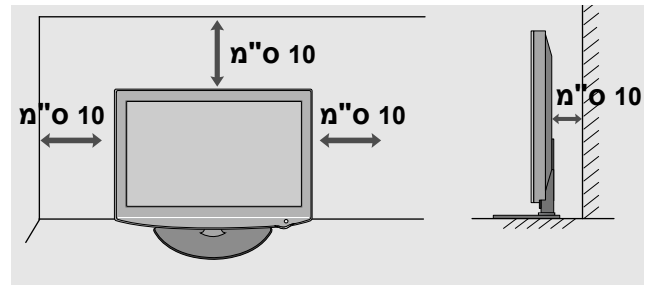

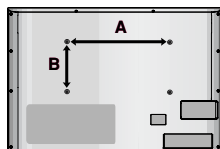

כמות	בורג תקני	VESA (A*B)	דגם
4	M6	400*400	55SL8***
4	M6	200*200	47SL8***
4	M6	200*200	42SL8***
4	M4	200*100	32SL8***
4	M6	200*200	47LH9***
4	M6	200*200	42LH9***
4	M6	200*200	47LH7***
4	M6	200*200	42LH7***
4	M6	200*200	37LH7***
4	M4	200*100	32LH7***
4	M6	200*200	42LH6***
4	M4	200*100	32LH6***
4	M6	400*400	55LH5***
4	M6	200*200	47LH5***
4	M6	200*200	42LH5***
4	M6	200*200	37LH5***
4	M4	200*100	26LU5***
4	M4	100*100	22LU5***
4	M4	100*100	19LU5***
4	M6	200*200	47LH3***
4	M6	200*200	42LH3***
4	M6	200*200	37LH3***
4	M4	200*100	32LH3***
4	M6	200*200	42LH2***
4	M6	200*200	37LH2***
4	M4	200*100	32LH2***
4	M4	200*100	26LH2***
4	M4	100*100	22LH2***
4	M4	100*100	19LH2***
4	M6	200*200	42LF2***
4	M4	200*100	32LF2***

- כדי למנוע נזק למכשיר, אין לחבר את כבלי החשמל עד לאחר השלמת כל החיבורים בין ההתקנים.

חיבור לאנטנה

- לקבלת איכות תמונה מיטבית, כווננו את כיוון האנטנה.
- כבל אנטנה וממיר אינם כלולים.

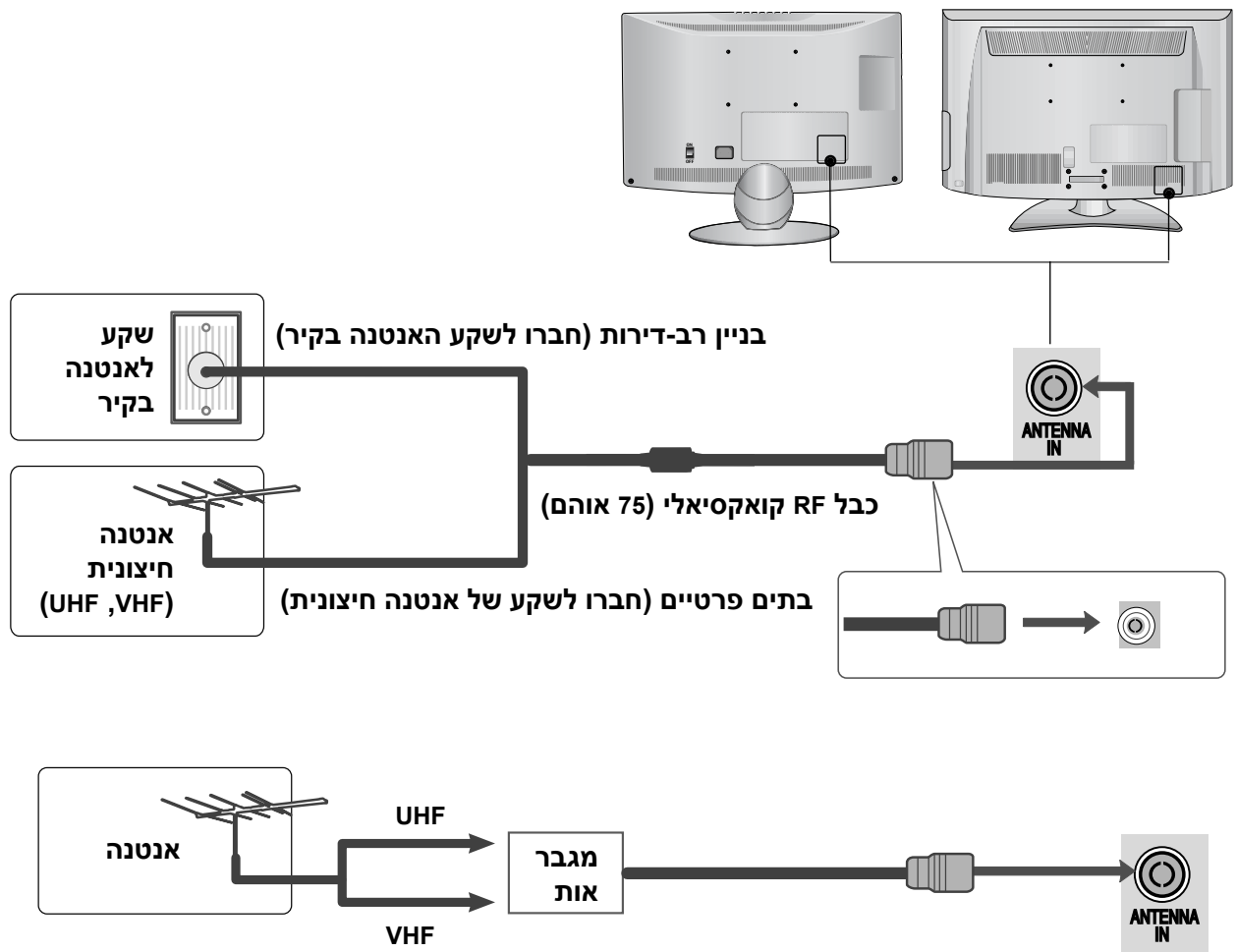

- באזורים בעלי קליטה לקויה, כדי לקבל איכות תמונה משופרת, התקינו מגבר אות לאנטנה כפי שמוצג לעיל.
- אם יש צורך בפיצול האות עבור שני מכשירי טלוויזיה, השתמשו במפצל אות אנטנה לחיבור.

התקנת ציוד חיצוני

- כדי למנוע נזק למכשיר, אין לחבר את כבלי החשמל עד לאחר השלמת כל החיבורים בין ההתקנים.
- בחלק "התקנת ציוד חיצוני" נעשה שימוש בעיקר באיורים מהדגמים 37/42/47/55LH5***.
- האיור המוצג להלן עשוי להיות שונה ממראה הטלוויזיה שלכם.

התקנת מקלט HD

חיבור באמצעות כבל Component

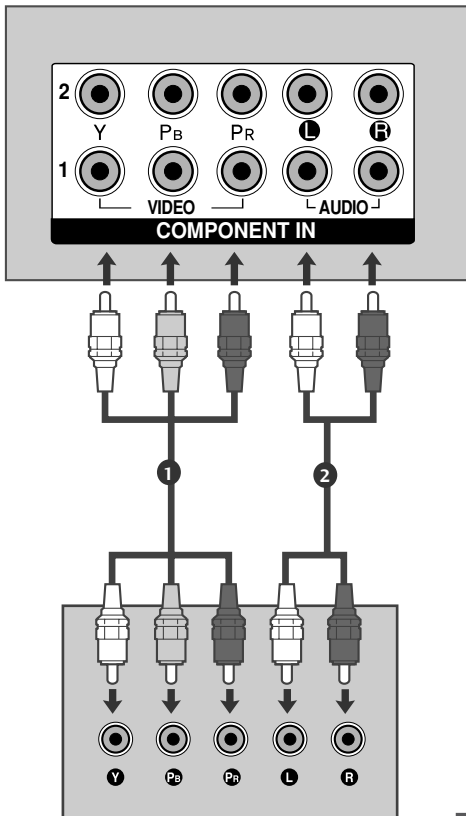

1 חברו את יציאות הווידאו (Y, PB, PR) של הממיר הדיגיטלי לשקעים **COMPONENT IN VIDEO** בטלוויזיה.

2 חברו את יציאת האודיו של הממיר הדיגיטלי לשקעים **COMPONENT IN AUDIO** שבטלוויזיה.

3 הפעילו את הממיר הדיגיטלי. (עיינו במדריך למשתמש של הממיר הדיגיטלי).

4 בחרו את מקור הכניסה **Component1** באמצעות הלחצן **INPUT** (כניסה) שבשלט רחוק. אם הרכיב מחובר לשקע **COMPONENT IN 2**, בחרו את מקור הכניסה **Component2**.

HDMI	Component	אות
X	O	480i/576i
O	O	480p/576p
O	O	720p/1080i
O (24Hz/30Hz/50Hz/60Hz)	O (50/60Hz בלבד)	1080p

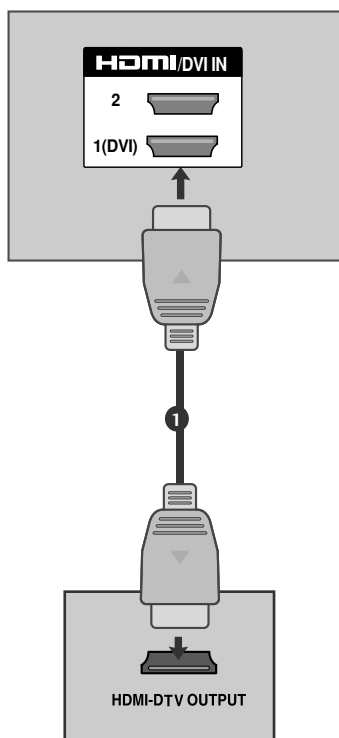

חיבור ממיר באמצעות כבל HDMI

1 חברו את יציאת HDMI של הממיר הדיגיטלי לשקע **HDMI IN 2**, **HDMI/DVI IN 1** (מלבד 19/22LH2*** או **HDMI IN 3** (מלבד 19/22LU5***, 32/42LF2***, 19/22/26/32/37/42LH20**)) שבטלוויזיה.

2 הפעילו את הממיר הדיגיטלי. (עיינו במדריך למשתמש של הממיר הדיגיטלי).

3 בחרו את מקור הכניסה **HDMI1**, **HDMI2** (מלבד 19/22LH2*** או **HDMI3** (מלבד 19/22LU5***, 32/42LF2***, 19/22/26/32/37/42LH20**)) באמצעות הלחצן INPUT (כניסה) בשלט הרחוק.

הערה !

בדקו שכבל ה-HDMI הנו מגרסה 1.3 ומעלה. אם כבל ה-HDMI לא תומך ב-HDMI מגרסה 1.3, או עלול לגרום להבהובים או למסך ריק. במקרה זה, השתמשו בכבלים העדכניים ביותר אשר תומכים ב-HDMI גרסה 1.3. אנו ממליצים על כבל HDMI באורך קטן מ-10 מטר, וממליצים להשתמש במגבר או במשחזר אות (Repeater) למרחקים גדולים מכך.

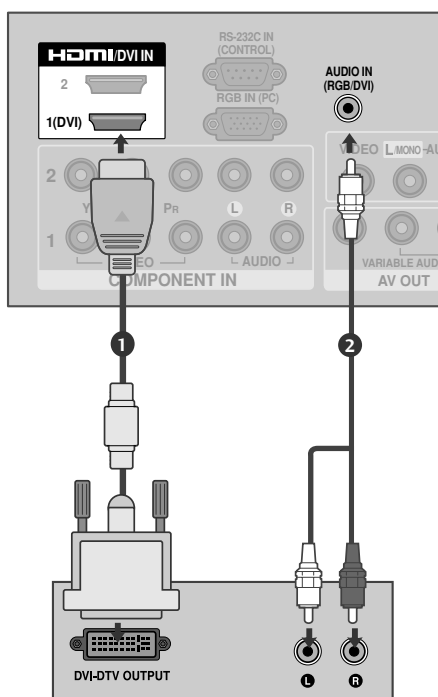

חיבור באמצעות כבל HDMI ל-DVI

1 חברו את הממיר הדיגיטלי לשקע **HDMI/DVI IN 1** שבטלוויזיה.

2 חברו את יציאת האודיו של הממיר הדיגיטלי לשקע **AUDIO (RGB/DVI)** שבטלוויזיה.

3 הפעילו את הממיר הדיגיטלי (עיינו במדריך למשתמש של הממיר הדיגיטלי).

4 בחרו במקור הכניסה **HDMI1** באמצעות הלחצן INPUT (כניסה) בשלט הרחוק.

התקנת ציוד חיצוני

התקנת DVD

חיבור באמצעות כבל Component

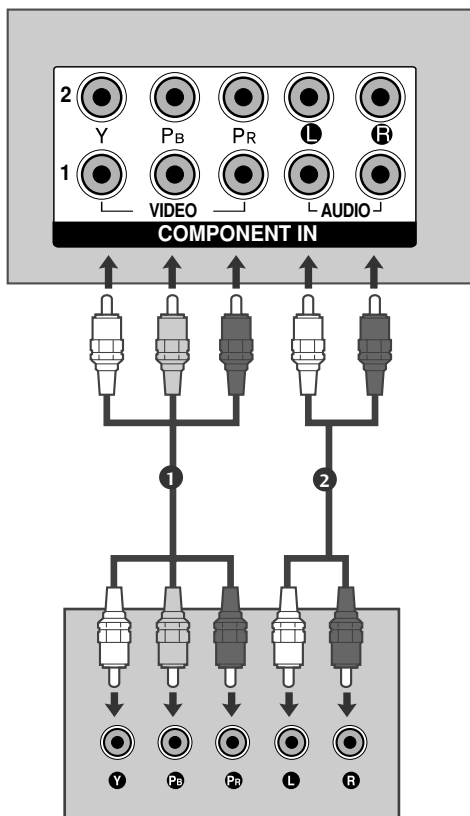

1 חברו את יציאות הווידיאו (Y, PB, PR) של ה-DVD לשקעים COMPONENT IN VIDEO שבטלוויזיה.

2 חברו את יציאות האודיו של ה-DVD לשקעים COMPONENT IN AUDIO בטלוויזיה.

3 הפעילו את ה-DVD, הכניסו לתוכו תקליטור DVD.

4 בחרו את מקור הכניסה Component1 באמצעות הלחצן INPUT (כניסה) שבשלט רחוק. אם הרכיב מחובר לשקע COMPONENT IN 2, בחרו את מקור הכניסה Component2.

5 להוראות הפעלה, עיינו במדריך למשתמש של גן ה-DVD.

שקעי כניסת Component

לקבלת איכות תמונה משופרת, חברו את גן ה-DVD לשקעי כניסת Component כדלהלן:

PR	PB	Y	כניסות Component בטלוויזיה
PR	PB	Y	שקעי יציאת וידאו בגן ה-DVD
R-Y	B-Y	Y	
Cr	Cb	Y	
Pr	Pb	Y	

חיבור באמצעות כבל HDMI

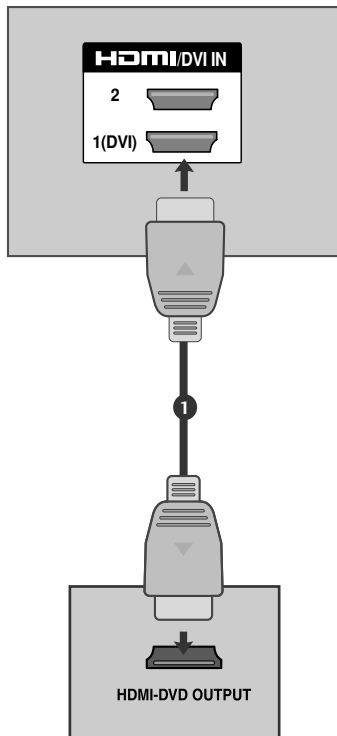

1 חברו את יציאת HDMI של ה-DVD לשקע **HDMI/DVI IN 1**, **HDMI IN 2** (מלבד 19/22/26/32/37/42LH20**, 19/22LU5***, 32/42LF2*** שבטלוויזיה).

2 בחרו את מקור הכניסה **HDMI1**, **HDMI2** (מלבד 19/22LU5***, 32/42LF2***, 19/22/26/32/37/42LH20**) או **HDMI3** באמצעות הלחצן **INPUT** (כניסה) שבשלט הרחוק.

3 להוראות הפעלה, עיינו במדריך למשתמש של נגן ה-DVD.

הערות !

- ▶ הטלוויזיה יכולה לקלוט את אות הווידיאו והאודיו בו-זמנית בזמן השימוש בכבל HDMI.
- ▶ אם הממיר הדיגיטלי אינו תומך ב-HDMI אוטומטי, עליכם להגדיר את רזולוציית היציאה באופן מתאים.
- ▶ בדקו שכבל ה-HDMI הנו מגרסה 1.3 ומעלה.
- ▶ אם כבל ה-HDMI לא תומך ב-HDMI מגרסה 1.3, או עלול לגרום להבהובים או למסך ריק. במקרה זה, השתמשו בכבלים העדכניים ביותר אשר תומכים ב-HDMI גרסה 1.3.
- ▶ אנו ממליצים על כבל HDMI באורך קטן מ-10 מטר, וממליצים להשתמש במגבר או במשחזר אות (Repeater) למרחקים גדולים מכך.

התקנת ציוד חיצוני

התקנת מכשיר וידאו (VCR)

■ כדי להימנע מהפרעות ורעשי תמונה, שמרו על מרווח נאות בין מכשיר הווידאו לטלוויזיה.

חיבור באמצעות אנטנה

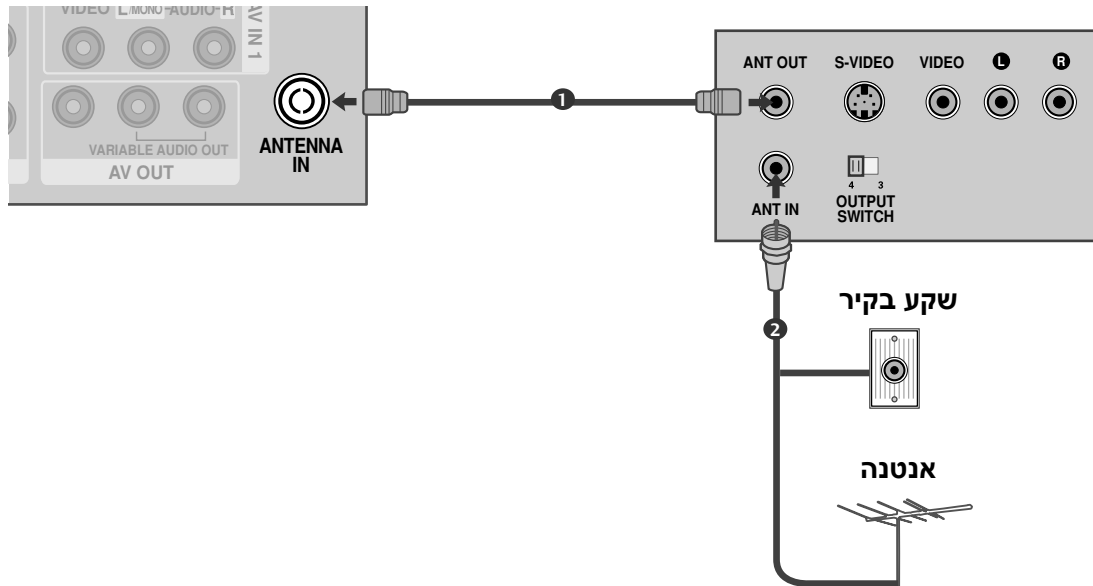

1 חברו את שקע ANT OUT שבמכשיר הווידאו לשקע ANT IN שבטלוויזיה.

2 חברו את כבל האנטנה לשקע ANT IN שבמכשיר הווידאו.

3 לחצו על הלחצן PLAY (צפייה) במכשיר הווידאו והתאימו את הערוץ המתאים לצפייה בין הטלוויזיה ומכשיר הווידאו.

חיבור באמצעות כבל RCA

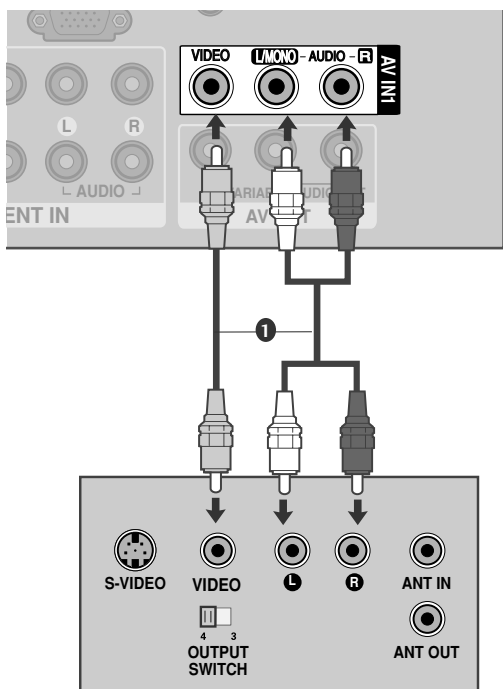

1 חברו את שקעי **AUDIO/VIDEO** בין הטלוויזיה למכשיר הווידיאו. התאימו את צבעי השקעים (וידאו = צהוב, אודיו שמאלי = לבן, אודיו ימני = אדום).

2 הכניסו קלטת וידאו למכשיר הווידיאו ולחצו על **PLAY** (צפייה) במכשיר הווידיאו (עיינו במדריך למשתמש של מכשיר הווידיאו).

3 בחרו במקור הכניסה **AV1** באמצעות הלחצן **INPUT** (כניסה) בשלט רחוק. אם הרכיב מחובר לשקע **AV IN 2**, בחרו את מקור הכניסה **AV2**.

IX

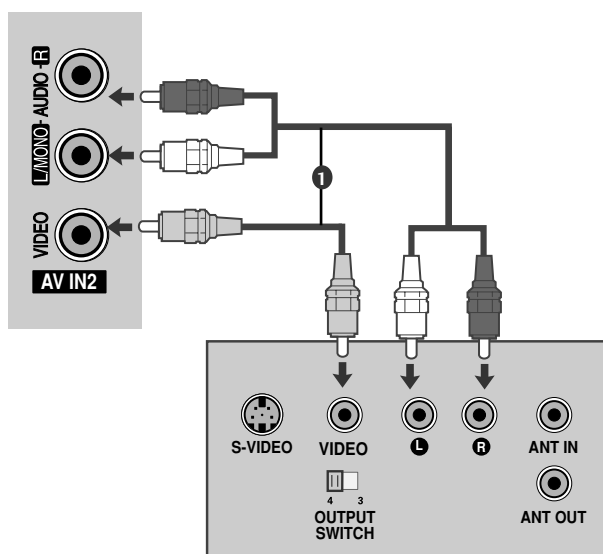

! הערה

אם ברשותכם מכשיר וידיאו בעל אודיו מונופוני, חברו את כבל האודיו ממכשיר הווידיאו לשקע **AUDIO L/MONO** שבטלוויזיה.

התקנת ציוד חיצוני

התקנה של מקור A/V אחר

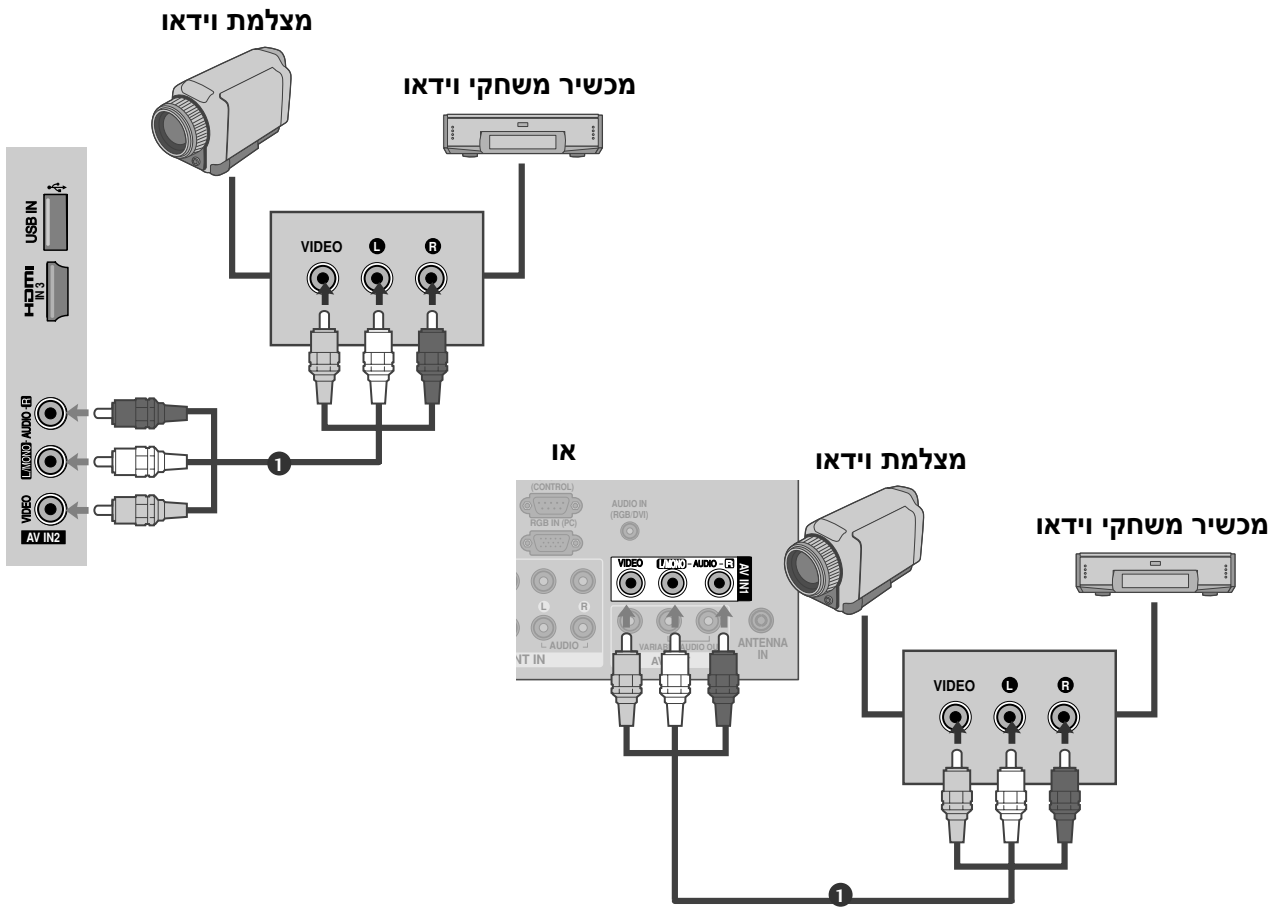

1 חברו את שקעי AUDIO/VIDEO של הטלוויזיה לאלה של הציוד החיצוני. התאימו בין צבעי הכניסות (וידאו = צהוב, אודיו שמאלי = לבן, אודיו ימני = אדום).

2 בחרו במקור הכניסה AV1 באמצעות הלחצן INPUT (כניסה) בשלט רחוק. אם הרכיב מחובר לשקע AV IN 2, בחרו את מקור הכניסה AV2.

3 הפעילו את הציוד החיצוני המתאים. עיינו במדריך למשתמש של הציוד החיצוני.

התקנת סטריאו חיצוני

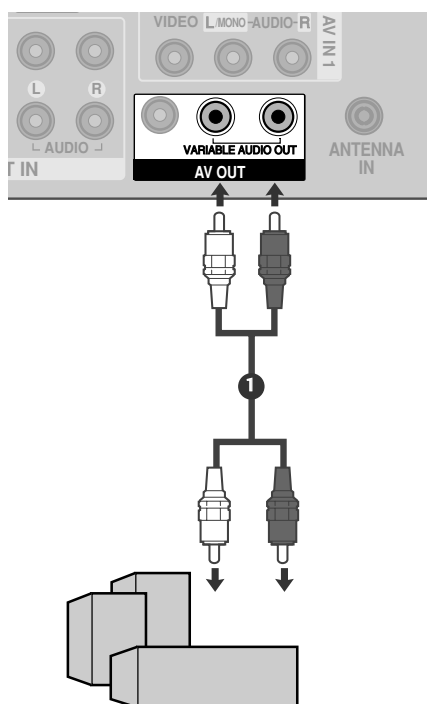

משמש לחיבור מגבר חיצוני או להוספת סאב-וופר למערכת צליל הסראונד שלכם.

1 חברו את שקע הכניסה של המגבר הסטריאופוני לשקעי **VARIABLE AUDIO OUT** שבטלוויזיה.

2 התקינו את הרמקולים שלכם דרך המגבר האנלוגי הסטריאופוני שלכם, בהתאם להוראות המצורפות למגבר.

! הערות

- ◀ בזמן חיבור עם ציוד אודיו חיצוני, כגון מגברים או רמקולים, אנא כבו את רמקולי הטלוויזיה.
- ◀ בחרו בהגדרת **Variable Out** (יציאה משתנה) שבתפריט **AUDIO** (אודיו) לחיבור שקעי **VARIABLE AUDIO OUT**.

התקנת יציאת AV

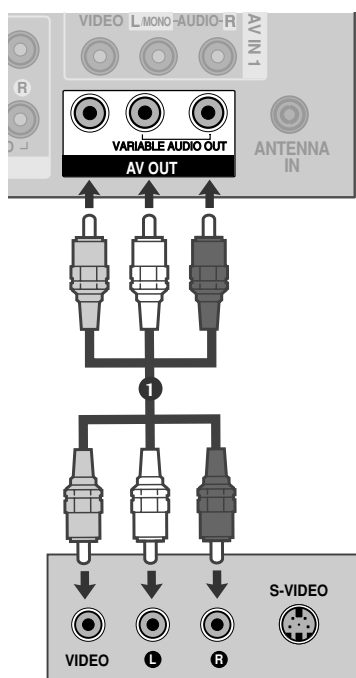

הטלוויזיה מצוידת ביכולת לשידור אות מיוחד המאפשרת לכם לחבר אליה טלוויזיה או מסך נוספים.

1 חברו את הטלוויזיה או המסך הנוסף לשקעי **AV OUT** שבטלוויזיה.

2 עיינו בהוראות ההפעלה של הטלוויזיה או המסך הנוסף לפרטים נוספים אודות הגדרות הכניסה של ההתקן.

! הערות

- ◀ מקורות הכניסה **Component**, **RGB**, **HDMI** אינם ניתנים לשימוש עם יציאת ה-**AV**.
- ◀ אנו ממליצים להשתמש בשקעי **AV OUT** להקלטה למכשיר וידיאו.

התקנת ציוד חיצוני

התקנת USB

(מלבד 19/22/26LU5***, 32/42LF2***, 19/22/26/32/37/42LH20**)

■ האיור המוצג להלן עשוי להיות שונה ממראה הטלוויזיה שלכם.

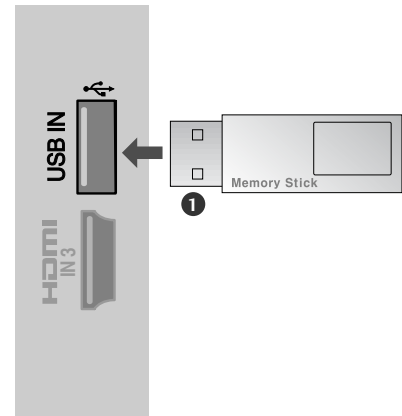

1 חברו את התקן ה-USB לשקעי USB IN שבצד הטלוויזיה.

2 לאחר חיבור שקעי USB IN, תוכלו להשתמש בפונקציית ה-USB.

התקנת מחשב אישי

מכשיר הטלוויזיה מספק יכולת "הכנס-הפעל", כלומר המחשב האישי מכוון עצמו באופן אוטומטי להגדרות של הטלוויזיה.

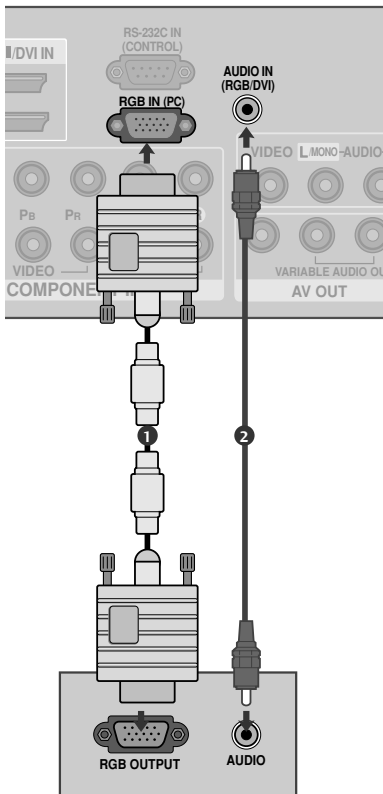

חיבור באמצעות כבל 15 פינים מסוג D-sub

1 חברו את יציאת ה-RGB של המחשב לשקע RGB IN (PC) שבטלוויזיה.

2 חברו את יציאת האודיו של המחשב לשקע AUDIO IN (RGB/DVI) שבטלוויזיה.

3 הפעילו את המחשב ואת הטלוויזיה.

4 בחרו במקור הכניסה RGB באמצעות הלחצן INPUT (כניסה) בשלט הרחוק.

רזולוציות תצוגה נתמכות

מצב HDMI-DTV

רזולוציה אנכית (Hz)	רזולוציה אופקית (kHz)	רזולוציה
59.94	31.47	720x480
60.00	31.50	
50.00	31.25	720x576
59.94	44.96	1280x720
60.00	45.00	
50.00	37.50	
59.94	33.72	1920x1080i
60.00	33.75	
50.00	28.125	
59.94	67.432	1920x1080p
60	67.5	
50	56.250	
24	27	
30	33.75	

מצב RGB-PC

רזולוציה אנכית (Hz)	רזולוציה אופקית (kHz)	רזולוציה
70.09	31.468	640x350
70.08	31.469	720x400
59.94	31.469	640x480
60.317	37.879	800x600
60.004	48.363	1024x768
59.87	47.776	1280x768
59.779	47.720	1360x768
59.895	63.668	1280x1024
59.934	66.587	1920x1080

מלבד 19L5***, 19/22/26/32/37/42LH2***

הערות !

- ◀ הימנעו מהשארת תמונה קבועה על מסך המכשיר למשך תקופת זמן ארוכה. התמונה הקבועה עלולה להיצרב על המסך באופן קבוע. כשהדבר אפשרי, השתמשו בשומר מסך.
- ◀ ברזולוציות מסוימות, ייתכן רעש, תבנית אנכית, ניגודיות או בהירות במצב מחשב. שנו את מצב המחשב לרזולוציה אחרת או את קצב הריענון לקצב אחר עד שהתמונה תהיה נקייה. אם אין אפשרות לשנות את קצב הריענון בכרטיס הגרפי של המחשב, החליפו את הכרטיס הגרפי של המחשב או פנו ליצרן הכרטיס הגרפי של המחשב.
- ◀ צורות הגל של סינכרון הקלט עבור התדר האופקי והאנכי הן נפרדות.
- ◀ אם רזולוציית המחשב גבוהה מ-SXGA, לא תוצג תמונה בטלוויזיה. (בדגמי HD בלבד)
- ◀ חברו את כבל האודיו מהמחשב לכניסת האודיו בטלוויזיה (כבלי אודיו אינם כלולים עם המכשיר).
- ◀ בעת שימוש בכבל RGB-PC ארוך מדי, ייתכן שיופיע רעש במסך. אנו ממליצים להשתמש בכבל שאורכו פחות מחמישה מטרים לקבלת איכות תמונה מיטבית.
- ◀ אנו ממליצים להשתמש ברזולוציה 1920x1080, 60Hz (19L5***, 19/22/26/32/37/42LH2*** :1360x768) במצב PC על מנת להשיג את איכות התמונה הטובה ביותר.
- ◀ מצב HDMI תומך בפורמט אודיו PCM בלבד.
- ◀ אם הגדרת האודיו מכוונת ל-Dolby/DTS/רצף ביטים ב-DVDP/STB מסוים, הקפידו לשנות את ההגדרה ל-PCM.

התקנת ציוד חיצוני

הגדרת המסך למצב מחשב

איפוס המסך

חזרה להגדרות ברירת המחדל של הגדרות המיקום, הגודל והפאזה.
פונקציה זו פועלת במצב הבא: RGB[PC], Component (מלבד 480i, 576i)

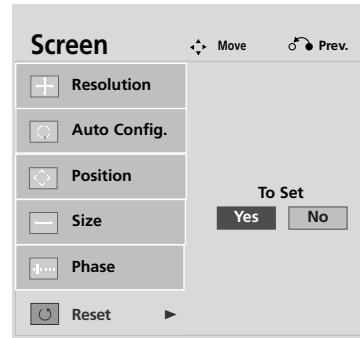
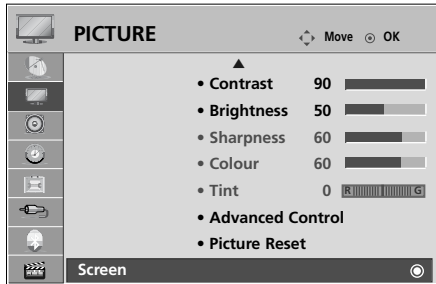

1. בחרו באפשרות **PICTURE** (תמונה). 

2. בחרו באפשרות **Screen** (מסך). 

3. בחרו באפשרות **Reset** (איפוס). 

4. בחרו באפשרות **Yes** (כן). 

5. להפעלת האיפוס. 

- לחצו על הלחצן **MENU** (תפריט) כדי לחזור לצפייה בטלוויזיה.
- לחצו על הלחצן **RETURN** (חזרה) למעבר למסך התפריט הקודם.

כיוון המיקום, הגודל והפאזה של המסך

אם התמונה עדיין אינה ברורה לאחר כיוון אוטומטי ובייחוד אם התווים עדיין רועדים, בצעו כיוון ידני של מצב התמונה. הגדרת המיקום פועלת במצב Component (מלבד 480i, 576i), RGB. הגדרות הגודל והפאזה פועלות במצב RGB בלבד.

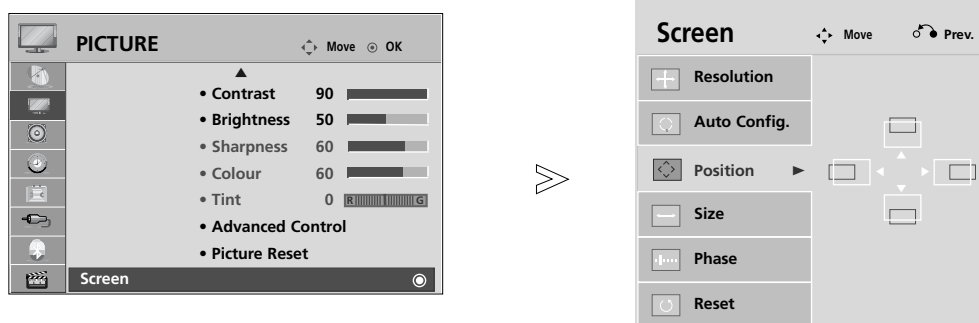

1. בחרו באפשרות **PICTURE** (תמונה).

2. בחרו באפשרות **Screen** (מסך).

3. בחרו באפשרות **Position** (מיקום), **Size** (גודל) או **Phase** (פאזה).

4. בצעו את ההתאמות הדרושות.

- לחצו על הלחצן **MENU** (תפריט) כדי לחזור לצפייה בטלוויזיה.
- לחצו על הלחצן **RETURN** (חזרה) למעבר למסך התפריט הקודם.

התקנת ציוד חיצוני

בחירת הרזולוציה

לצפייה בתמונה רגילה, התאימו את הרזולוציה של מצב RGB לבחירה של מצב המחשב. פונקציה זו פועלת במצב הבא: RGB[PC].

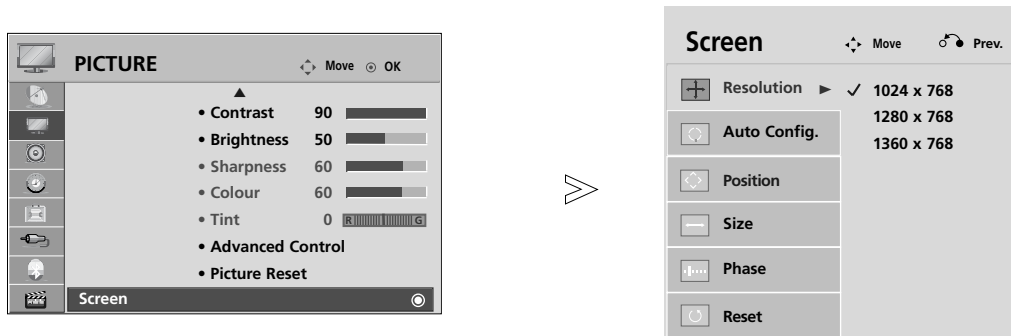

1 בחרו באפשרות **PICTURE** (תמונה). 

2 בחרו באפשרות **Screen** (מסך). 

3 בחרו באפשרות **Resolution** (רזולוציה). 

4 בחרו את הרזולוציה הרצויה. 

- לחצו על הלחצן **MENU** (תפריט) כדי לחזור לצפייה בטלוויזיה.
- לחצו על הלחצן **RETURN** (חזרה) למעבר למסך התפריט הקודם.

הגדרה אוטומטית (מצב RGB[PC] בלבד)

כיוון אוטומטי של מיקום התמונה ומזעור אי-יציבות בתמונה. לאחר הכיוון, אם התמונה עדיין אינה תקינה, המכשיר פועל כראוי אך זקוק לכיוון נוסף.

הגדרה אוטומטית

פונקציה זו נועדה לכיוון אוטומטי של מיקום המסך, שעון המסך והפזה שלו. התמונה המוצגת תהיה לא יציבה למשך מספר שניות תוך כדי ביצוע ההגדרה האוטומטית.

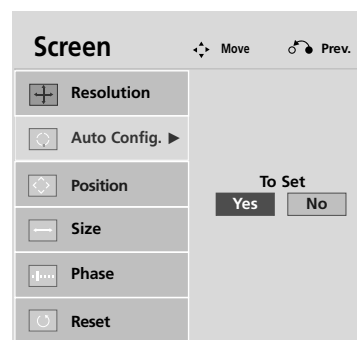
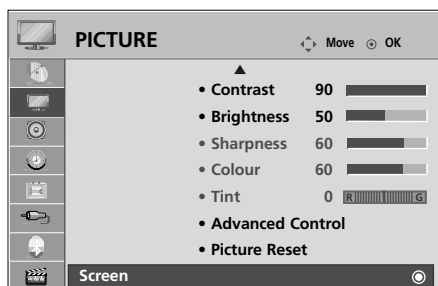

1. בחרו באפשרות **PICTURE** (תמונה).

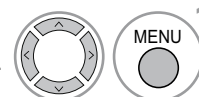

2. בחרו באפשרות **Screen** (מסך).

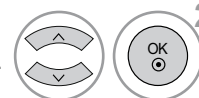

3. בחרו באפשרות **Auto Config.** (הגדרה אוטומטית).

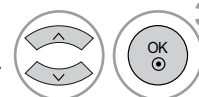

4. בחרו באפשרות **Yes** (כן).

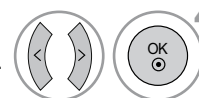

5. להפעלת ההגדרה האוטומטית.



- לחצו על הלחצן **MENU** (תפריט) כדי לחזור לצפייה בטלוויזיה.
- לחצו על הלחצן **RETURN** (חזרה) למעבר למסך התפריט הקודם.

צפייה בטלוויזיה / בקרת ערוצים

פונקציות לחצני השלט הרחוק

(32/42/47/55SL8***, 42/47LH9***) בלבד)

בעת שימוש בשלט הרחוק, כווננו אותו לחיישן השלט רחוק בטלוויזיה.

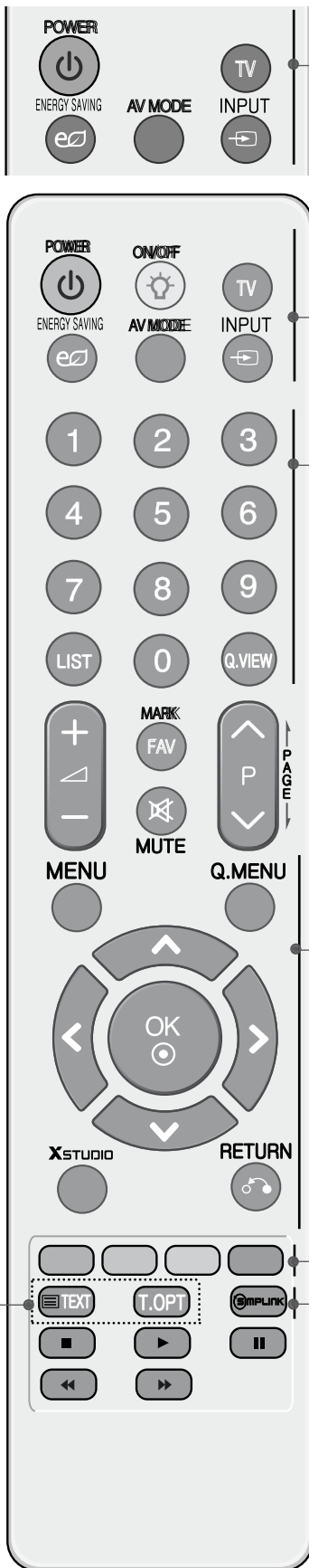

POWER ON/OFF TV ENERGY SAVING AV MODE INPUT

להפעלת הטלוויזיה ממצב המתנה או לכיבוי למצב המתנה. הפעלת/כיבוי תאורת המקשים. (בלבד 42/47LH9***)
 בחירת ערוץ טלוויזיה.
 כיוון מצב החיסכון בחשמל של הטלוויזיה.
 מסייע לכם לבחור ולכוון תמונות וצלילים בזמן חיבור התקני AV.
 בחירת מצב כניסה חיצונית לפי סדר קבוע.

LIST Q. VIEW

לחצני ספרות 0-9 בחירת תוכניות.
 בחירה בפריטים ממוספרים בתפריט.
 הצגה של רשימת הערוצים.
 חזרה לתוכנית הקודמת בה צפיתם.

MENU Q.MENU

בחירת תפריט.
 סגירת כל התצוגות שעל המסך וחזרה לצפייה בטלוויזיה מכל תפריט.
 לבחירת מקור התפריט המהיר הרצוי.
 (יחס גודל תמונה, Clear Voice II, מצב תמונה, מצב צליל, AUDIO, טיימר שינה, מועדפים, התקן USB)
 מאפשרים ניווט בתפריטי המסך וכיוון של הגדרות המערכת בהתאם להעדפותיכם.
לחצני החיצים (מעלה/מטה/שמאל/ימין) OK XSTUDIO RETURN
 אישור של הבחירה שלכם או הצגת המצב הנוכחי.
 כניסה לתפריט **XSTUDIO**
 מאפשר למשתמש לחזור צעד אחד ביישומים אינטראקטיביים או בפונקציות אחרות הכוללות אינטראקציה עם המשתמש.

לחצנים צבעוניים לחצנים אלה משמשים לטלטקסט (רק בדגמים עם טלטקסט), לעריכת ערוצים.

לחצני TELETEXT לחצנים אלה משמשים לטלטקסט. לפרטים נוספים, עיינו בחלק "טלטקסט".
1 צפייה ברשימת התקני AV המחוברים לטלוויזיה. בלחיצה על לחצן זה, תפריט Simplink מוצג במסך.

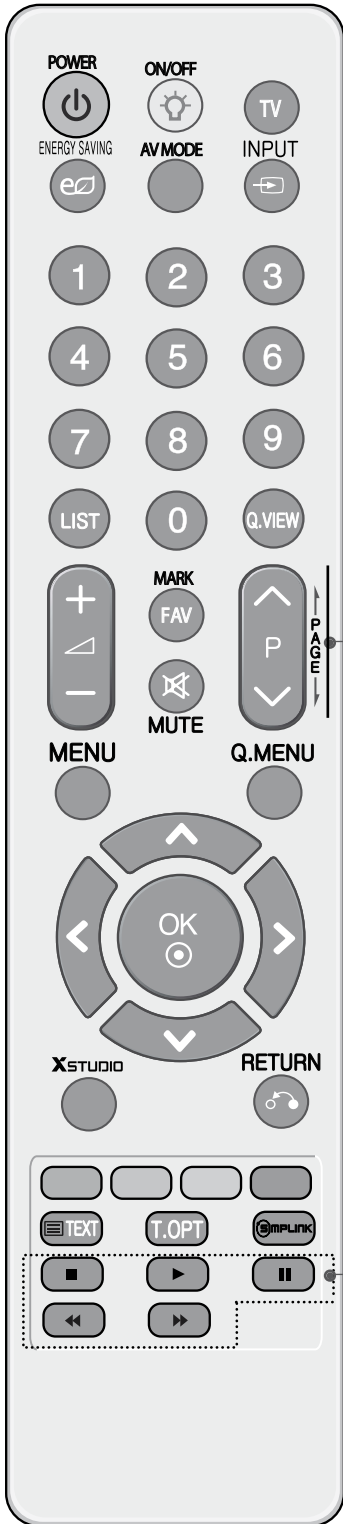

VOLUME UP/DOWN כיוון עוצמת הקול.
MARK לביטול ולסימון ביטול של תוכניות בתפריט ה-USB.
FAV הצגת הערוץ המועדף שנבחר.
MUTE הדלקה או כיבוי של הקול.
Programme UP/DOWN בחירת תוכנית.
PAGE UP/DOWN מעבר מסט שלם של מידע מסך אל הבא אחריו.

לחצני בקרת /SIMPLINK USB תפריט לבקרה בתפריט SIMPLINK או USB.

התקנת הסוללות

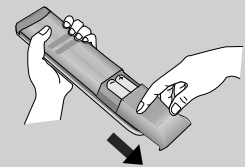

- פתחו את מכסה תא הסוללות בצדו האחורי של השלט הרחוק והתקינו את הסוללות תוך התאמת הקוטביות (+ עם +, - עם -).
- התקינו שתי סוללות 1.5V מסוג AAA. אין לערבב בין סוללות חדשות לסוללות משומשות.
- סגרו את המכסה.

פונקציות לחצני השלט הרחוק

(32/37/42/47LH7***, 32/42LH6***, 37/42/47/55LH5*** בלבד)

בעת שימוש בשלט הרחוק, כווננו אותו לחיישן השלט רחוק בטלוויזיה.

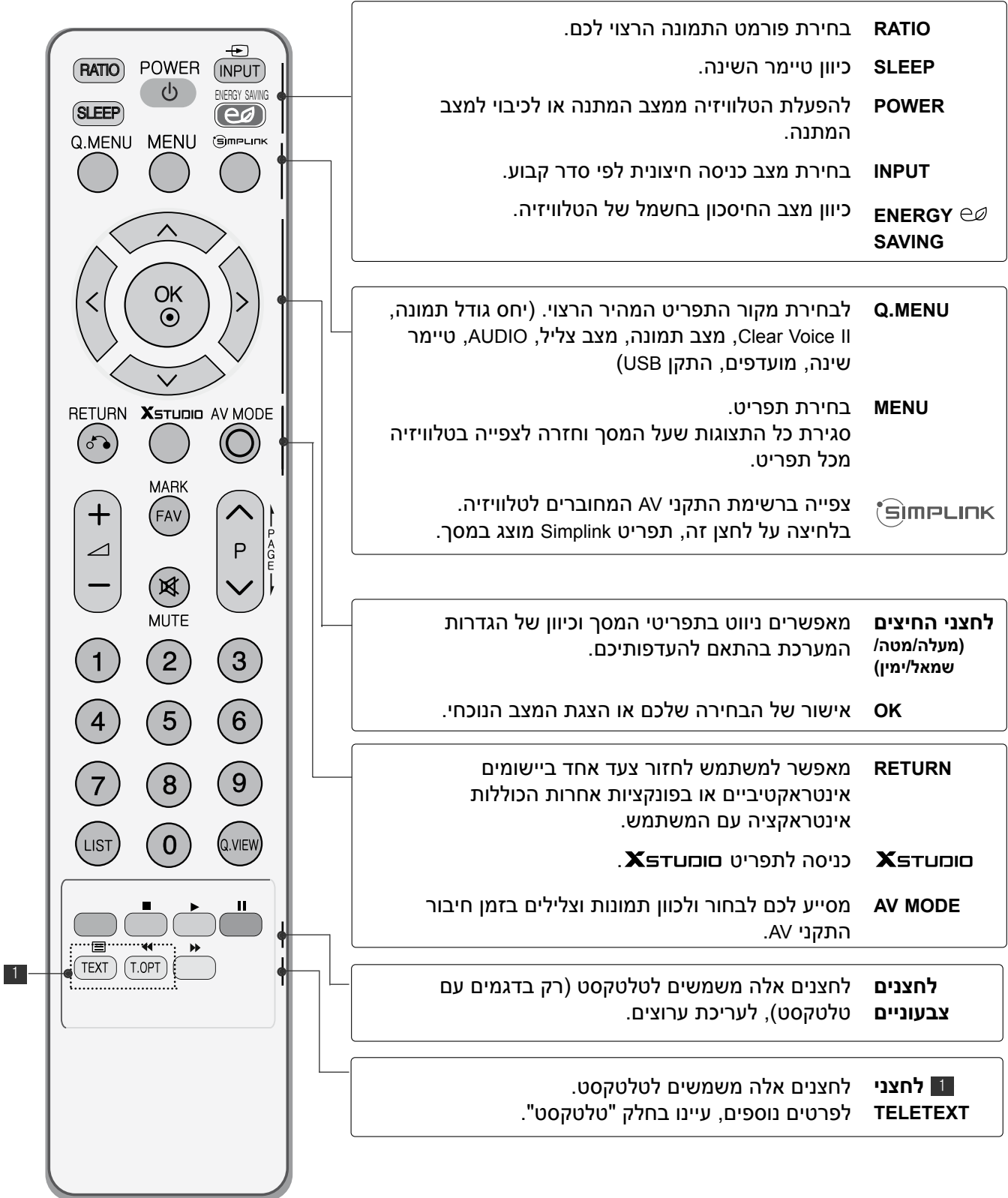



כיוון עוצמת הקול.	VOLUME UP/DOWN
לביטול ולסימון ביטול של תוכניות בתפריט ה-USB.	MARK
הצגת הערוץ המועדף שנבחר.	FAV
הדלקה או כיבוי של הקול.	MUTE
בחירת תוכנית.	Programme UP/DOWN
מעבר מסט שלם של מידע מסך אל הבא אחריו.	PAGE UP/DOWN
בחירת תוכניות	0-9 ספרות
הצגה של רשימת הערוצים.	LIST
חזרה לתוכנית הקודמת בה צפיתם.	Q. VIEW

לחצני בקרת /SIMPLINK USB תפריט
 לבקרה בתפריט SIMPLINK או USB.

התקנת הסוללות



- פתחו את מכסה תא הסוללות בצדו האחורי של השלט הרחוק והתקינו את הסוללות תוך התאמת הקוטביות (+ עם +, - עם -).
- התקינו שתי סוללות 1.5V מסוג AAA. אין לערבב בין סוללות חדשות לסוללות משומשות.
- סגרו את המכסה.

צפייה בטלוויזיה / בקרת ערוצים

פונקציות לחצני השלט הרחוק

(19/22/26/32/37/42LH2***, 32/42LF2***, 32/37/42/47LH3***, 19/22/26LU5***)

בעת שימוש בשלט הרחוק, כווננו אותו לחיישן השלט רחוק בטלוויזיה.

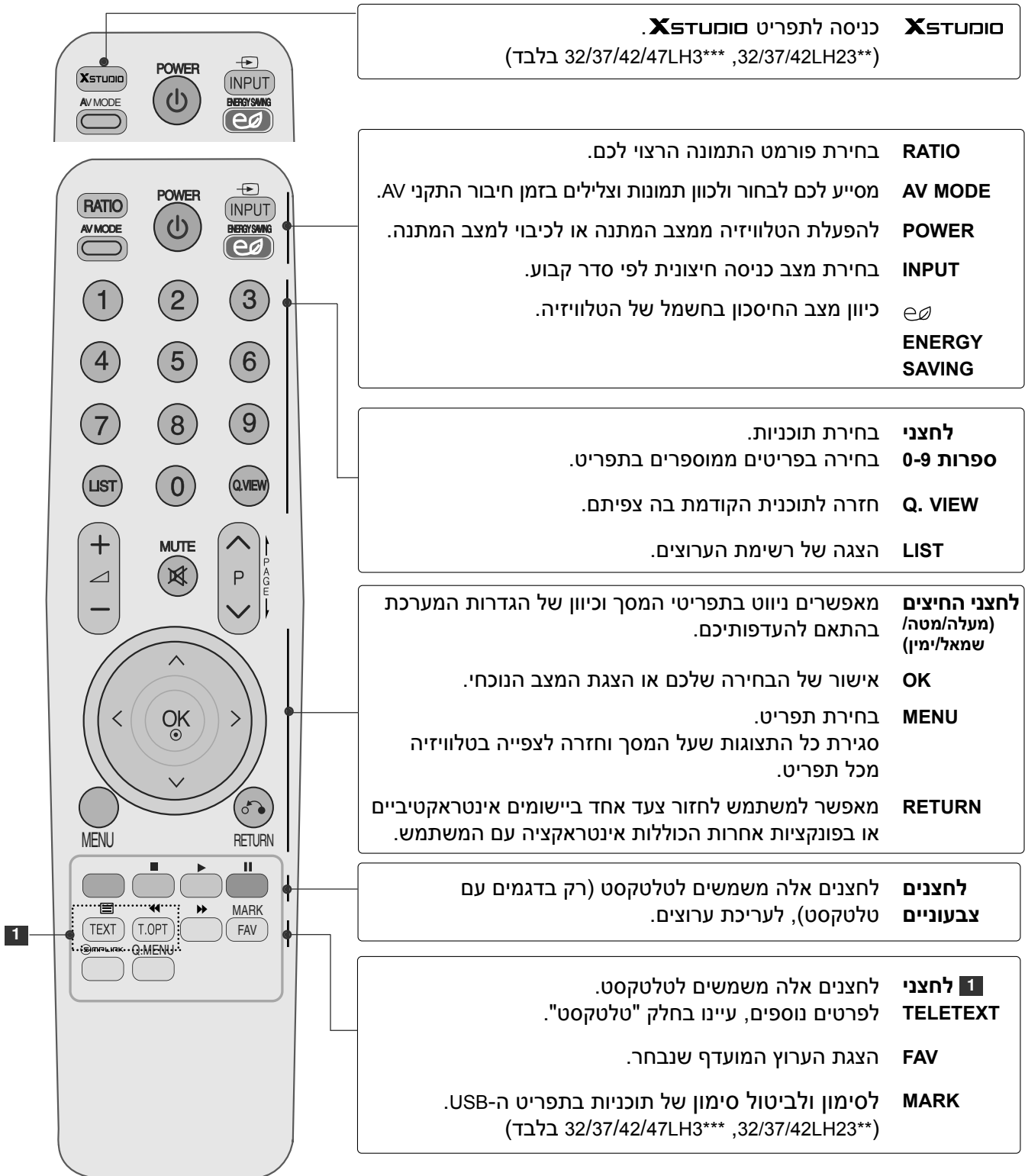



VOLUME UP/DOWN כיוון עוצמת הקול.

MUTE הדלקה או כיבוי של הקול.

Programme UP/DOWN בחירת תוכנית.

PAGE UP/DOWN מעבר מסט שלם של מידע מסך אל הבא אחריו.

לחצני בקרת /SIMPLINK USB תפריט
 לבקרה בתפריט SIMPLINK או USB (32/37/42/47LH3***, 32/37/42LH23** בלבד).

SIMPLINK
 צפייה ברשימת התקני AV המחוברים לטלוויזיה. בלחיצה על לחצן זה, תפריט Simplink מוצג במסך.

Q.MENU
 לבחירת מקור התפריט המהיר הרצוי. (יחס גודל תמונה, Clear Voice II, מצב תמונה, מצב צליל, AUDIO, טיימר שינה, מועדפים, התקן USB (32/37/42LH23**, 32/37/42/47LH3*** בלבד), חסכון בחשמל)

התקנת הסוללות

- פתחו את מכסה תא הסוללות בצדו האחורי של השלט הרחוק והתקינו את הסוללות תוך התאמת הקוטביות (+ עם +, - עם -).
- התקינו שתי סוללות 1.5V מסוג AAA. אין לערבב בין סוללות חדשות לסוללות משומשות.
- סגרו את המכסה.

צפייה בטלוויזיה / בקרת ערוצים

הדלקת הטלוויזיה

- כשהטלוויזיה דולקת, תוכלו להשתמש בתכונות שלה.

1 תחילה, חברו את כבל החשמל באופן תקין ובדקו את מצב מתג ההפעלה בטלוויזיה. בשלב זה, הטלוויזיה עוברת למצב המתנה.

2 במצב המתנה, לחצו על אחד מהלחצנים /ט, INPUT או P ▲ ▼ (או P ▲ V) שבטלוויזיה או לחצו על אחד מהלחצנים INPUT, POWER, P ▲ V או לחצני הספרות שבשלט הרחוק. הטלוויזיה תידלק.

מדריך אתחול

אם ה-OSD (תצוגת המסך) מופיע לאחר הדלקת הטלוויזיה, באפשרותכם לכוון את השפה, הגדרת המצב וביצוע כיוון אוטומטי.

הערות:

- אם תסגרו את המסך מבלי להשלים את ההתקנה הראשונית, תוכלו להציג את תפריט ההתקנה הראשונית מחדש.
- מצב "Store Demo" מיועד אך ורק לתצוגה בחנות ואינו מיועד לשימוש כללי של המשתמש.
- מצב "Home Use" הנו ההגדרה האופטימלית לסביבה ביתית, והוא מצב ברירת המחדל של הטלוויזיה.
- מצב "Store Demo" הנו ההגדרה האופטימלית בזמן הצגת המכשיר בחנות. אם משתמש ישנה את מידע איכות התמונה, מצב "Store Demo" מאתחל את המכשיר לאיכות התמונה שנקבעה במפעל לאחר פרק זמן מוקצב.
- באפשרותכם לשנות את המצב (Store Demo, Home Use) על ידי הרצת Mode Setting (הגדרת מצב) שבתפריט Option (אפשרויות).

בחירת ערוצים

1 לחצו על הלחצנים P ▲ V או על לחצני הספרות כדי לבחור מספר ערוץ.

כיוון עוצמת הקול

1 לחצו על לחצן ▲ + או - כדי לכוון את עוצמת הקול.

אם ברצונכם להשתיק את הצליל, לחצו על הלחצן MUTE (השתקה).

באפשרותכם לבטל את פונקציית ההשתקה על ידי לחיצה על הלחצן MUTE, ▲ + או - או לחצן מצב AV.

תפריט מהיר

תצוגת ה-OSD (תצוגה על המסך) של הטלוויזיה שלכם עשויה להיות שונה במקצת ממה שמופיע במדריך זה. Q.Menu (תפריט מהיר) הנו תפריט תכונות אשר המשתמשים עשויים להשתמש בהן לעיתים קרובות.

- **Aspect Ratio**: בחירת פורמט התמונה הרצוי לכם. להגדרות הזום, בחרו באפשרות 16:9, Original, 4:3, 14:9, Cinema Zoom ו-Ratio בתפריט Zoom. לאחר השלמת הגדרת הזום, התצוגה תחזור לתפריט Q.Menu.
- **Clear Voice II**: באמצעות הפרדת טווח הצליל האנושי מצלילים אחרים, הדבר מסייע למשתמשים להאזין לקול אנושי באופן ברור יותר.
- **Picture Mode**: בחירת מצב התמונה הרצוי לכם.
- **Sound Mode**: תכונה לכיוון אוטומטי של שילוב הצליל המתאים ביותר לתמונה הנצפית. בחרו את מצב הצליל הרצוי לכם.
- **Audio**: בחירת יציאת הקול.
- **Sleep Timer**: בחירה בטיימר הכיבוי.
- **Favourite**: בחירת ערוץ מועדף.
- **Energy Saving**: בחירת מצב חיסכון בחשמל.
- **USB Device**: בחרו באפשרות "Eject" על מנת לנתק התקן USB.

19/22/26/32/37/42LH20**
בלבד 19/22/26LU5***, 32/42LF2***

מלבד 19/22/26/32/37/42LH20**
19/22/26LU5***, 32/42LF2***

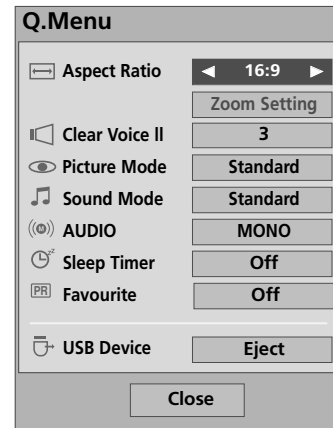
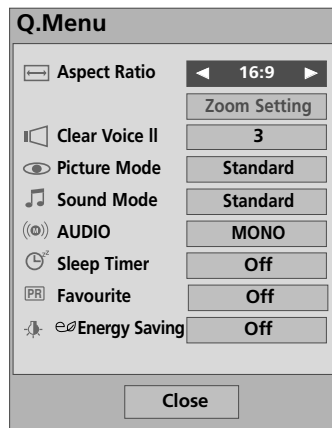

- 1 הציגו את כל אחד מהתפריטים.
- 2 בחרו את המקור הרצוי.
- 3 לחצו על הלחצן Q.MENU (תפריט מהיר) לחזרה לצפייה רגילה בטלוויזיה.

צפייה בטלוויזיה / בקרת ערוצים

בחירה וכיוון של תפריטי המסך

■ האיורים המוצגים להלן עשויים להיות שונים מהמוצג בטלוויזיה שלכם. תצוגת ה-OSD (תצוגה על המסך) של הטלוויזיה שלכם עשויה להיות שונה במקצת ממה שמופיע במדריך זה.

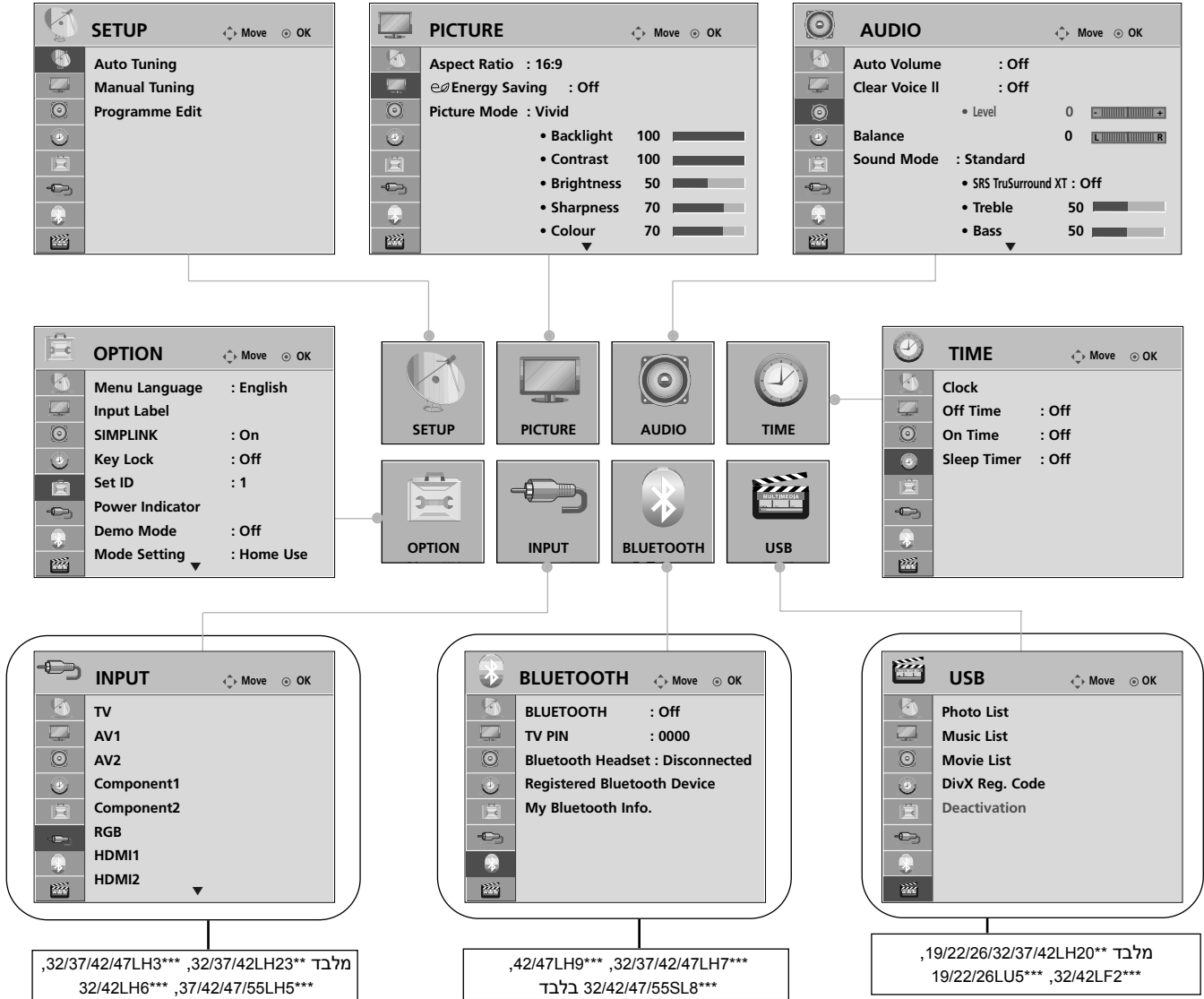

1. הציגו את כל אחד מהתפריטים.

2. בחרו את הפריט הרצוי בתפריט.

3. עברו לתפריט הנפתח.

■ לחצו על הלחצן **MENU** (תפריט) כדי לחזור לצפייה בטלוויזיה.
■ לחצו על הלחצן **RETURN** (חזרה) למעבר למסך התפריט הקודם.

כיוון ערוצים אוטומטי

השתמשו בתכונה זו על מנת למצוא ולשמור את כל הערוצים הזמינים באופן אוטומטי. בזמן התחלת כיוון הערוצים האוטומטי, כל המידע אודות השירותים שנשמרו קודם לכן יימחק.

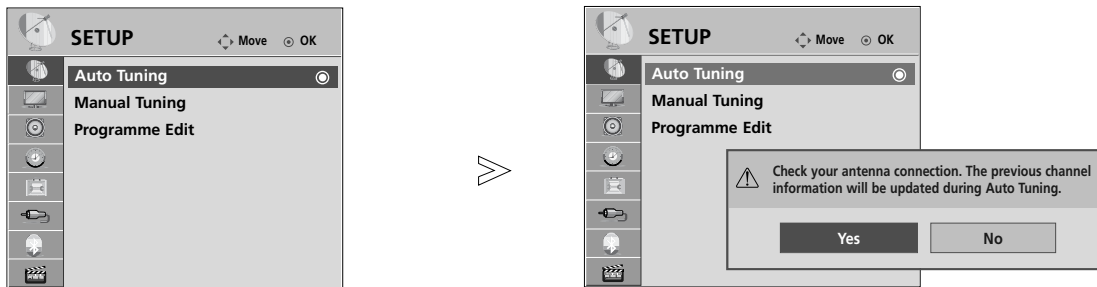

■ אם ברצונכם להמשיך את כיוון התחנות האוטומטי, בחרו באפשרות **Yes** (כן) באמצעות הלחצנים < >. לאחר מכן, לחצו על הלחצן **OK**. אחרת, בחרו באפשרות **No** (לא).

1 בחרו בתפריט **SETUP** (הגדרות).

2 בחרו באפשרות **Auto Tuning** (כיוון אוטומטי).

3 בחרו באפשרות **Yes** (כן).

4 להפעלת כיוון התחנות האוטומטי.



■ לחצו על הלחצן **MENU** (תפריט) כדי לחזור לצפייה בטלוויזיה.
 ■ לחצו על הלחצן **RETURN** (חזרה) למעבר למסך התפריט הקודם.



צפייה בטלוויזיה / בקרת ערוצים

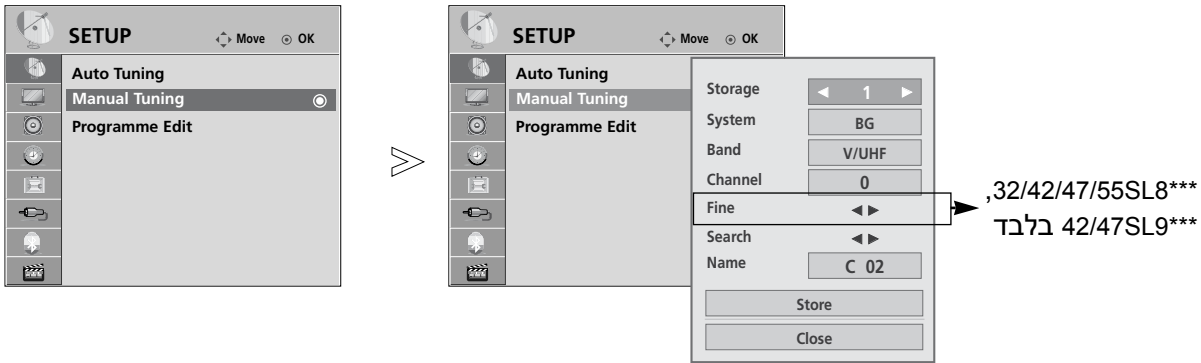

כיוון ערוצים ידני



כיוון ידני מאפשר לכם לכוון ולארגן את התחנות בסדר הרצוי לכם, באופן ידני.



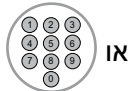

5   בחרו באפשרות **Cable** או **V/UHF** (כבלים).

1   בחרו בתפריט **SETUP** (הגדרות).

6   או  בחרו את מספר הערוץ הרצוי.

2   בחרו באפשרות **Manual Tuning** (כיוון ידני).

7   התחילו את החיפוש.

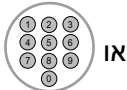
3   או  בחרו את מספר התוכנית הרצויה.

8   בחרו באפשרות **Store** (שמירה).

4   בחרו את מערכת הטלוויזיה.

9 

- לחצו על הלחצן **MENU** (תפריט) כדי לחזור לצפייה בטלוויזיה.
- לחצו על הלחצן **RETURN** (חזרה) למעבר למסך התפריט הקודם.

- **BG**: SECAM B/G, PAL B/G (אסיה, ניו זילנד, המזרח התיכון, אפריקה)
- **I**: PAL I/II (הונג קונג, דרום אפריקה).
- **DK**: SECAM D/K, PAL D/K (סין, אפריקה)
- **M**: פיליפינים
- לשמירת ערוץ נוסף, חזרו על שלבים 3 עד 9.

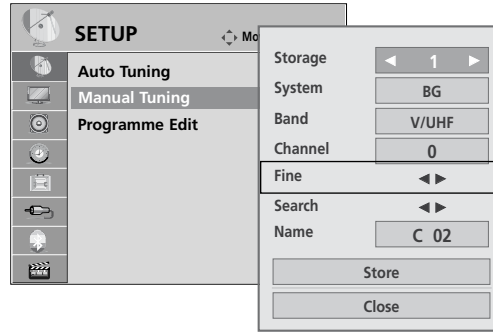

,32/42/47/55SL8***
בלבד 42/47SL9***

■ הקצאת שם תחנה

באפשרותכם להקצות שם בעל עד לחמישה תווים לכל מספר ערוץ.

- 1 בחרו בתפריט **SETUP** (הגדרות).
- 2 בחרו באפשרות **Manual Tuning** (כיוון ידני).
- 3 בחרו באפשרות **Name** (שם).
- 4 בחרו את המיקום ובחרו את התו הבא, וכן הלאה. באפשרותכם להשתמש בתווים אלפביתיים A עד Z, בספרות 0 עד 9, +/- , וברוח.
- 5 בחרו באפשרות **Store** (שמירה).
- 6

■ כיוון עדין (מלבד ,32/42/47/55SL8*** ,42/47SL9*** בלבד)

בדרך כלל, הכיוון העדין נדרש אך ורק כאשר הקליטה לקויה.

- 1 בחרו בתפריט **SETUP** (הגדרות).
- 2 בחרו באפשרות **Manual Tuning** (כיוון ידני).
- 3 בחרו באפשרות **Fine** (עדין).
- 4 בצעו את הכיוון עדין לקבלת הצליל והתמונה הטובים ביותר.
- 5 בחרו באפשרות **Store** (שמירה).
- 6

- לחצו על הלחצן **MENU** (תפריט) כדי לחזור לצפייה בטלוויזיה.
- לחצו על הלחצן **RETURN** (חזרה) למעבר למסך התפריט הקודם.

צפייה בטלוויזיה / בקרת ערוצים

עריכת ערוצים

בדילוג על מספר ערוץ, משמעות הדבר שלא תוכלו לבחור בו באמצעות הלחצנים P() במהלך הצפייה בטלוויזיה. אם ברצונכם לבחור בערוץ המדולג, הזינו את מספר הערוץ ישירות באמצעות לחצני הספרות או בחרו בו בתפריט עריכת הערוצים. פונקציה זו מאפשרת לכם למחוק או לדלג על ערוצים שמורים.

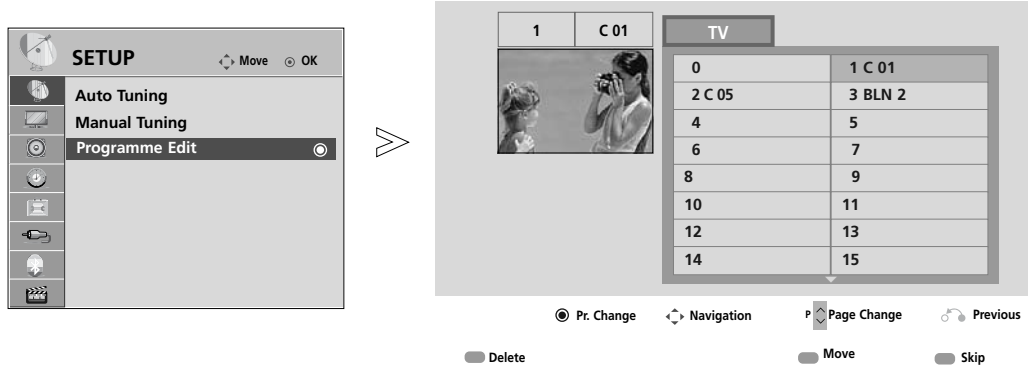

1. בחרו בתפריט **SETUP** (הגדרות).

2. בחרו באפשרות **Programme Edit** (עריכת ערוצים).

3. עברו לעריכת הערוצים.

4. בחרו את הערוץ שברצונכם לשמור או לדלג עליו.

- לחצו על הלחצן **MENU** (תפריט) כדי לחזור לצפייה בטלוויזיה.
- לחצו על הלחצן **RETURN** (חזרה) למעבר למסך התפריט הקודם.

פונקציה זו מאפשרת לכם למחוק או לדלג על ערוצים שמורים. באפשרותכם גם להעביר ערוצים מסוימים למספרי תחנות אחרות.

■ מחיקת ערוץ

■ הערוץ שבחרתם יימחק. כל הערוצים שאחריו יעברו מיקום אחד כלפי מעלה.

1  בחרו את מספר הערוץ שברצונכם למחוק.

2  לחצו על הלחצן האדום. מספר הערוץ המחוק ייפך לאדום.

3  לחצו על הלחצן האדום לשחרור הערוץ המחוק.

■ העברת ערוץ

1  בחרו את מספר הערוץ שברצונכם להעביר.

2  מספר הערוץ שברצונכם להעביר ייפך לצהוב.

3  לחצו על הלחצן הצהוב לשחרור הערוץ שהעברתם.

■ דילוג על מספר ערוץ

■ בדילוג על מספר ערוץ, משמעות הדבר שלא תוכלו לבחור בו באמצעות הלחצנים P A V במהלך צפייה רגילה בטלוויזיה.
■ אם ברצונכם לבחור בערוץ המדולג, הזינו את מספר הערוץ ישירות באמצעות לחצני הספרות או בחרו בו בתפריט עריכת הערוצים או בטבלה.

1  בחרו את מספר הערוץ שברצונכם לדלג עליו.

2  לחצו על הלחצן הכחול. הערוץ עליו דילגתם ייפוך לכחול.

3 לשחרור הערוץ עליו דילגתם.

צפייה בטלוויזיה / בקרת ערוצים

בחירה בטבלת הערוצים

באפשרותכם לבדוק את הערוצים השמורים בזיכרון על ידי הצגת טבלת הערוצים.



■ הצגת רשימת הערוצים

1 להצגת רשימת הערוצים. 

- יתכן שתראו מספר ערוצים המופיעים בכחול. אלה הוגדרו לדילוג על ידי תכנות אוטומטי או במצב עריכת הערוצים.
- הערוצים המוצגים כשמספר הערוץ מופיע בטבלה מציינים שלא הוקצה שם לערוצים אלו.

■ בחירה בערוץ מתוך טבלת הערוצים

1 בחרו את הערוץ. 

2 למעבר למספר הערוץ שבחרתם. 

■ דפדוף בטבלת הערוצים

1 לדפדוף בדפים. 

2 לחזרה לצפייה רגילה בטלוויזיה. 

הגדרת ערוץ מועדף

■ בחירת ערוצים מועדפים

ערוצים מועדפים הנה תכונה נוחה המאפשרת לכם לסרוק במהירות ערוצים המועדפים עליכם מבלי שהטלוויזיה תצטרך לסרוק את כל שאר הערוצים שנמצאים ביניהם. לכיוון הטלוויזיה לערוץ מועדף, לחצו מספר פעמים על הלחצן FAV (מועדפים).

- 1 או  בחרו את הערוץ הרצוי לכם.
- 2  בחרו באפשרות Favourite (מועדף).
- 3  בחרו באפשרות Favourite (מועדף).
- 4  לחזרה לצפייה בטלוויזיה.

מלבד 19/22/26/32/37/42LH20** ,19/22/26/32/37/42LH20**
 בלבד 19/22/26LU5*** ,32/42LF2***

Q.Menu

- Aspect Ratio 16:9
- Zoom Setting
- Clear Voice II 3
- Picture Mode Standard
- Sound Mode Standard
- AUDIO MONO
- Sleep Timer Off
- Favourite ◀ Favourite ▶
- Energy Saving Off

Close

Q.Menu

- Aspect Ratio 16:9
- Zoom Setting
- Clear Voice II 3
- Picture Mode Standard
- Sound Mode Standard
- AUDIO MONO
- Sleep Timer Off
- Favourite ◀ Favourite ▶
- USB Device Eject

Close

■ פעולה זו תוסיף באופן אוטומטי את הערוץ שבחרתם לרשימת הערוצים המועדפים.

■ הצגת רשימת הערוצים המועדפים

1  להצגת רשימת הערוצים המועדפים.



צפייה בטלוויזיה / בקרת ערוצים

רשימת כניסות

■ האיורים המוצגים להלן עשויים להיות שונים מהמוצג בטלוויזיה שלכם.

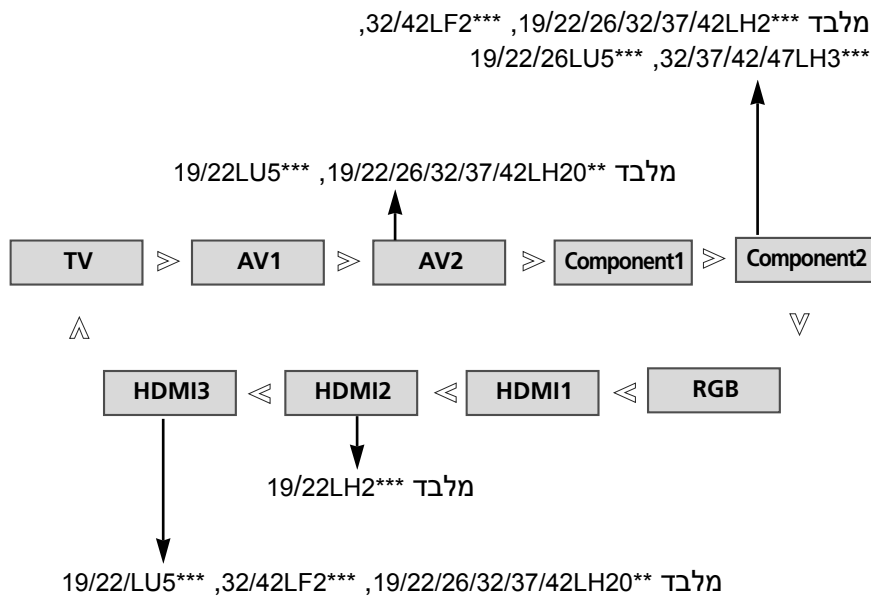

- **TV:** בחרו באפשרות זו בזמן צפייה בטלוויזיה.
- **AV:** בחרו באפשרות זו בזמן צפייה במכשיר וידיאו או בצידוד חיצוני.
- **Component:** בחרו באפשרות זו בזמן שימוש ב-DVD או בממיר דיגיטלי, בהתאם לסוג המחבר.
- **RGB:** בחרו באפשרות זו בזמן שימוש במחשב, בהתאם לסוג המחבר.
- **HDMI:** בחרו באפשרות זו בזמן שימוש ב-DVD או בממיר דיגיטלי, בהתאם לסוג המחבר.

תווית כניסה

בחירת תווית עבור כל מקור כניסה.

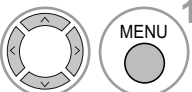

מלבד 19/22/LU5*** ,19/22/26/32/37/42LH20**	←	AV1
מלבד 19/22/26LU5*** ,32/37/42/47LH3*** ,32/42LF2*** ,19/22/26/32/37/42LH2***	←	AV2
		Component1
		Component2
		RGB
		HDMI1
מלבד 19/22LH2***	←	HDMI2
מלבד 19/22LU5*** ,32/42LF2*** ,19/22/26/32/37/42LH20**	←	HDMI3
		Close

1. בחרו בתפריט **OPTION** (אפשרויות). 

2. בחרו באפשרות **Input Label** (תווית כניסה). 

3. בחרו את המקור הרצוי. 

4. בחרו את התווית. 

- לחצו על הלחצן **MENU** (תפריט) כדי לחזור לצפייה בטלוויזיה.
- לחצו על הלחצן **RETURN** (חזרה) למעבר למסך התפריט הקודם.

צפייה בטלוויזיה / בקרת ערוצים



פעולה זו עובדת אך ורק עבור התקנים עם הסמל SIMPLINK.
נא בדקו את הסמל SIMPLINK.

ייתכן שמכשיר זה לא יפעל בצורה תקינה כשמשמשים בו עם מכשירים אחרים המצוידים בפונקציית HDMI-CEC. אפשרות זו מאפשרת לכם בקרה ושליטה בהתקני AV אחרים המחוברים למסך דרך כבל HDMI ללא צורך בכבלים או בהגדרות נוספות.

אם אינכם מעוניינים בתפריט SIMPLINK, בחרו באפשרות "Off" (כבוי).

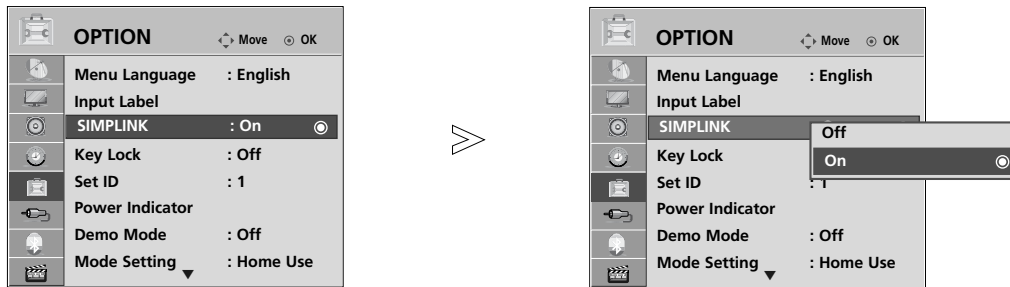

1. לחצו על הלחצן **MENU** (אפשרויות).
2. בחרו באפשרות **SIMPLINK**.
3. בחרו באפשרות **On** (פועל) או **Off** (כבוי).
4. לשמירה.

- לחצו על הלחצן **MENU** (תפריט) כדי לחזור לצפייה בטלוויזיה.
- לחצו על הלחצן **RETURN** (חזרה) למעבר למסך התפריט הקודם.

פונקציות SIMPLINK

Disc Playback (הצגת בתקליטור)

באפשרותכם לשלוט במכשירי AV מחוברים על ידי לחיצה על הלחצנים < >, V ^, OK, ►, ■, II, ►► ו-◄◄.

Direct Play (צפייה ישירה)

לאחר חיבור התקני AV לטלוויזיה, באפשרותכם לשלוט באופן ישיר במכשירים ולצפות במדיה ללא הגדרות נוספות.

Select AV device (בחירת מכשיר AV)

מאפשר בחירה של אחד מהתקני ה-AV המחוברים למכשיר והפעלה שלו.

Power off all devices (כיבוי של כל המכשירים)

בעת כיבוי של הטלוויזיה, כל המכשירים המחוברים ייכבו.

Switch audio-out (מעבר בין יציאות שמע)

מציע דרך קלה למעבר בין יציאות שמע.

Sync Power on

בזמן שציוד עם פונקציית SIMPLINK המחובר למחבר HDMI מתחיל להציג, הטלוויזיה תידלק באופן אוטומטי.

* מכשיר המחובר לטלוויזיה דרך כבל HDMI אך אינו תומך ב-SIMPLINK, אינו מספק פונקציה זו.

הערה: להפעלת SIMPLINK, עליכם להשתמש בכבל HDMI מגרסה 1.3 ומעלה עם פונקציית CEC. (CEC: Consumer Electronics Control)

– בקרת ציוד אלקטרוני צרכני)

חיבור לקולנוע ביתי עם סמל SIMPLINK

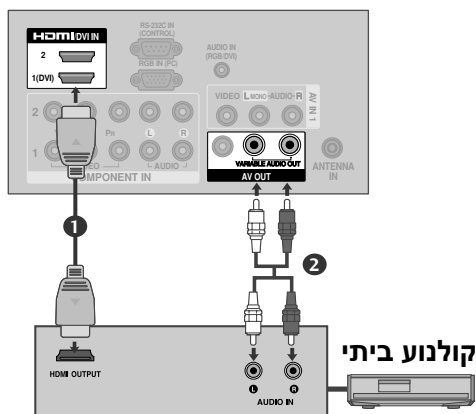

1 חברו את מחבר **HDMI/DVI IN 1**, **HDMI IN 2** (מלבד **HDMI IN 3** (מלבד 19/22/26/32/37/42LH20**, 19/22LH2*** או **HDMI IN 3** (מלבד 19/22LH2***, 32/42LF2***, 19/22LU5***)) שבחלקה האחורי של הטלוויזיה למחבר יציאת ה-HDMI שבקולנוע הביתי באמצעות כבל HDMI.

2 חברו את מחבר יציאת האודיו שבחלקה האחורי של הטלוויזיה אל מחבר כניסת האודיו שבקולנוע הביתי באמצעות כבלי RCA.

3 בחרו באפשרות Home Theater (קולנוע ביתי) שבתפריט Speaker (רמקול) באמצעות לחיצה על הלחצן SIMPLINK.

◀ בזמן שאתם בחורים או מפעילים התקן מדיה הכולל פונקציית קולנוע ביתי, הרמקול משתנה באופן אוטומטי למצב Home Theater (רמקול HT).

! הערות

- ◀ חברו את מחבר **HDMI/DVI IN** או **HDMI IN** שבטלוויזיה למחבר האחורי או למחבר הצידי (מחבר HDMI) שבהתקן ה-SIMPLINK באמצעות כבל HDMI.
- ◀ בזמן החלפת מקור הכניסה באמצעות הלחצן INPUT (כניסה) שבשלט רחוק, תוכלו לעצור את פעולת התקן הנשלט באמצעות SIMPLINK.
- ◀ בזמן שהמכשיר מחובר לקולנוע ביתי עם SIMPLINK, כווננו את היציאה המשתנה וכבו את רמקול הטלוויזיה על מנת להפעיל את רמקולי הקולנוע הביתי. בשלב זה, עוצמת הקול המרבית של רמקולי הקולנוע הביתי מכוונים לעוצמת הקול של הטלוויזיה.

צפייה בטלוויזיה / בקרת ערוצים

תפריט SIMPLINK

לחצו על הלחצנים < V ^ >, ולאחר מכן על הלחצן OK כדי לבחור את המקור הרצוי של SIMPLINK.

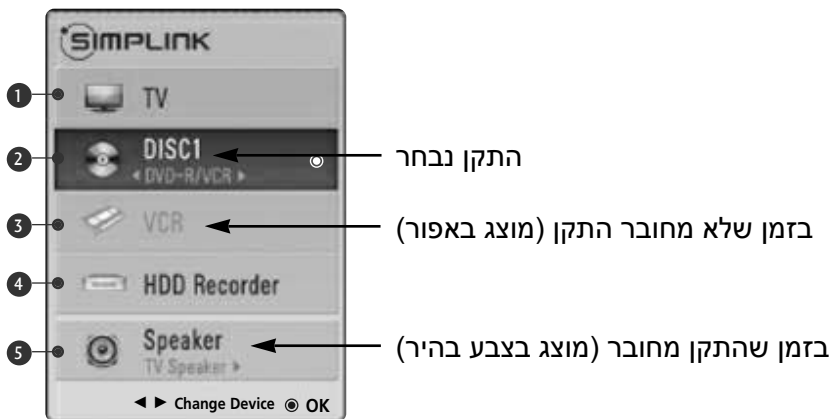

1 TV Viewing (צפייה בטלוויזיה):
מעבר לערוץ הטלוויזיה הקודם ללא תלות במצב הנוכחי.

2 DISC Playback (הצגת תקליטור):
בחירה והצגת תקליטורים. כאשר מספר תקליטורים זמינים, כותרות התקליטורים מוצגות לנוחותכם ברציפות בחלק התחתון של המסך.

3 VCR Playback (צפייה במכשיר וידיאו):
הפעלה ושליטה במכשיר וידיאו המחובר למכשיר.

4 HDD Recordings Playback (צפייה בהקלטות בכונן הקשיח):
שליטה בהקלטות שנשמרו בכונן הקשיח.

5 Audio Out to Home Theater / Audio out to TV:
בחירה בקולנוע ביתי או ברמקול של הטלוויזיה ליציאת השמע.

נעילת לחצנים

ניתן להגדיר את הטלוויזיה כך שיהיה צורך בשלט רחוק כדי להפעיל אותה. ניתן להשתמש בתכונה זו כדי למנוע צפייה לא מאושרת.

המכשיר מתוכנת כך שיזכור לאיזו אפשרות אחרונה הוא כוון אפילו לאחר כיבוי הטלוויזיה.

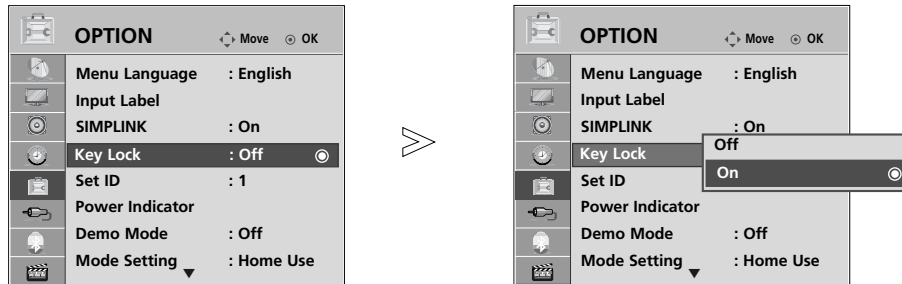

- במצב **Key Lock ON** (נעילת לחצנים מופעלת), אם המכשיר כבוי, לחצו על הלחצן **INPUT**, **POWER** או **P▲** (או **P▲V**) שבטלוויזיה או על הלחצן **POWER**, **INPUT**, **P▲V** או לחצני הספרות שבשלט רחוק על מנת להדליק את הטלוויזיה.
- במצב **Key Lock ON** (נעילת לחצנים מופעלת), ההודעה "**Key Lock On**" מופיעה על המסך כאשר לוחצים על לחצן כלשהו בלוח הקדמי בזמן הצפייה בטלוויזיה.

בחרו בתפריט **OPTION** (אפשרויות).

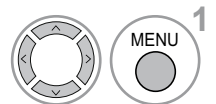

בחרו באפשרות **Key Lock** (נעילת לחצנים).

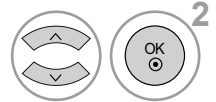

בחרו באפשרות **On** (מופעל) או **Off** (כבוי).

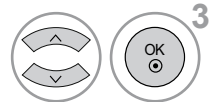

לשמירה.



- לחצו על הלחצן **MENU** (תפריט) כדי לחזור לצפייה בטלוויזיה.
- לחצו על הלחצן **RETURN** (חזרה) למעבר למסך התפריט הקודם.

צפייה בטלוויזיה / בקרת ערוצים

אתחול (איפוס להגדרות המפעל המקוריות)

משמש לאיפוס מהיר של כל אפשרויות התפריט לערכי ברירת המחדל שלהן. פונקציה זו מוחקת את כל ערוצי הטלוויזיה.

בסיום האתחול, עליכם להפעיל מחדש את תהליך ההתקנה.

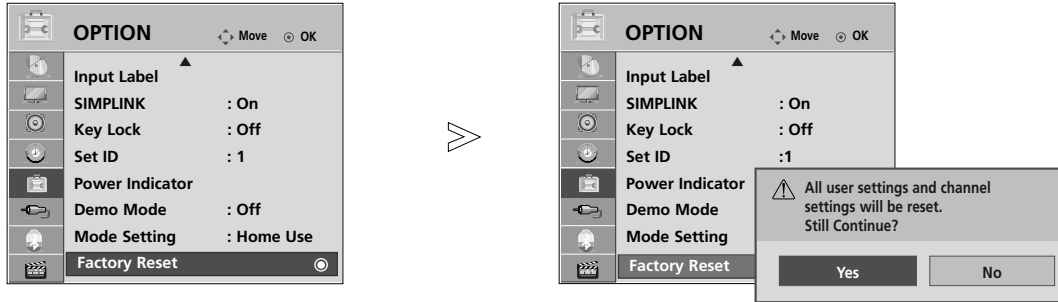

1. בחרו בתפריט **OPTION** (אפשרויות).

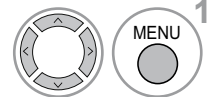

2. בחרו באפשרות **Factory Reset** (אתחול להגדרות המפעל).

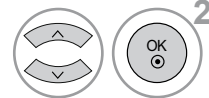

3. בחרו באפשרות **Yes** (כן).

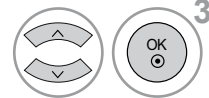

4. להתחלת אתחול להגדרות המפעל.



- לחצו על הלחצן **MENU** (תפריט) כדי לחזור לצפייה בטלוויזיה.
- לחצו על הלחצן **RETURN** (חזרה) למעבר למסך התפריט הקודם.

מצב AV

באפשרותכם לבחור בתמונה ובצליל האופטימליים בזמן חיבור התקני AV לכניסה חיצונית.

ביטול מצב AV.	Off (כבוי)
ייעול הווידיאו והאודיו עבור צפייה בסרטים.	Cinema (קולנוע)
ייעול הווידיאו והאודיו עבור צפייה באירועי ספורט.	Sport (ספורט)
ייעול הווידיאו והאודיו עבור משחקים.	Game (משחק)

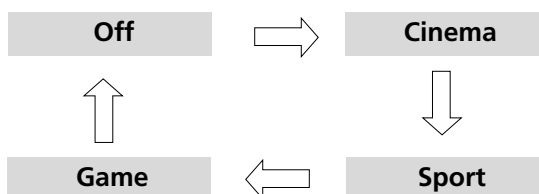

- אם בחרתם במצב AV באפשרות Cinema, אפשרות Cinema תיבחר גם עבור מצב התמונה וגם עבור מצב הצליל בתפריט PICTURE (תמונה) ובתפריט AUDIO (שמע) בהתאמה.
- אם בחרתם במצב AV באפשרות "Off", התמונה והצליל שכיוונתם מראש ייבחרו.

לחצו על הלחצן AV MODE (מצב AV) שוב ושוב לבחירת המקור הרצוי.

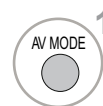

■ לחצו על הלחצן RETURN (חזרה) כדי לחזור לצפייה רגילה בטלוויזיה

שימוש ב-BLUETOOTH

(32/42/47/55SL8***, 42/47LH9***, 32/37/42/47LH7***, 42/47SL9*** בלבד)

?Bluetooth

Bluetooth הינה טכנולוגיית רשת לטווחים קצרים המשתמשת בתדר 2.4 GHz לחיבור מגוון סוגים של התקני מידע כגון מחשב, טלפון סלולרי, PDA בנוסף על מכשירים דיגיטליים דרך תקשורת אלחוטית, ללא צורך בחיבור כבלים כלשהם על מנת לאפשר את העברת המידע.

באמצעות פונקציית תקשורת ה-Bluetooth, תוכלו לחבר אוזניות Bluetooth אלחוטיות סטריאופוניות או לקלוט תמונות מטלפונים סלולריים תומכי Bluetooth באמצעות הטלויזיה שברשותכם.

- מפרט תקשורת: מפרט Bluetooth גירסה V2.0 + EDR (קצב נתונים מוגבר).
- יציאה: מפרט מתח Bluetooth דרגה 2.
- טווח תקשורת מרבי: כ-10 מטרים בקו ראייה ישיר.
- תחום תדרים: תחום של 2.4 GHz (2.400 GHz – 2.4835 GHz)
- מודול Bluetooth: RBFS-C921A.
- פרופיל Bluetooth תואם: A2DP (פרופיל הפצת אודיו מתקדם) (פרופיל דחיפת אובייקט).
OPP (פרופיל הפצת אודיו/וידאו גנרי)
GAVDP (פרופיל הפצת אודיו/וידאו גנרי)
HSP (פרופיל לאוזניות)

CE0700

FCCID: BEJRBFS-C921A

אמצעי זהירות במהלך השימוש ב-Bluetooth

- ◀ לשימוש בטווח של עד 10 מטר (45° עד 45°).
- ◀ אם תשתמשו בהתקן מחוץ לטווח או בתוך הטווח אך עם מכשולים, הדבר עלול לגרום לשגיאות בתקשורת.
- ◀ שגיאות תקשורת עלולות להתרחש בהתאם לסביבת ההתקן.
- ◀ מכשירים המשתמשים בתדר זהה של 2.4 GHz (רשת אלחוטית, תנור מיקרוגל וכדומה) עלולים לגרום לשגיאות תקשורת באמצעות שימוש בתחום תדרים זהה.
- ◀ זמני החיפוש של ההתקן משתנים בהתאם למספר התקני ה-Bluetooth ולמצב ההפעלה.
- ◀ הסבירות לחיפוש גדלה ככל שמספר ההתקנים נמוך יותר.
- ◀ גל אלקטרומגנטי עלול להפריע להתקני תקשורת ישימים.
- ◀ בגלל שהתקני תקשורת ישימים עלולים לגרום להפרעות אלקטרומגנטיות, הם אינם יכולים לספק שירותים הקשורים לרפואה.
- ◀ ניתן לחבר התקן Bluetooth אחד בכל פעם.
- ◀ לא ניתן לקלוט תמונה (JPEG בלבד) או להאזין למוזיקה ממקורות Bluetooth אחרים בזמן השימוש באוזניות Bluetooth.
- ◀ לפרטים אודות Bluetooth, עיינו בהוראות ההפעלה של התקן ה-Bluetooth.
- ◀ USB (רשימת תמונות, רשימת מוזיקה, רשימת סרטים) ו-Bluetooth אינם נתמכים בו-זמנית.
- ◀ ההפעלה מותנית בשני התנאים הבאים: (1) התקן זה לא יגרום הפרעות (מזיקות), ו-(2) התקן זה חייב לקלוט כל הפרעה נקלטת, כולל הפרעות העלולות לגרום לפעולה לא תקינה (של ההתקן).

QDID (זהות עיצוב מוסמכת): B015112





הגדרת BLUETOOTH

אם ברצונכם להאזין לשידורים באמצעות אוזניות Bluetooth או לקבל תמונות JPEG מהתקן חיצוני ולצפות בהם בטלוויזיה, להאזין למוזיקה מטלפונים סלולריים (התקני Bluetooth), תוכלו להשתמש בתקשורת אלחוטית מבלי שתצטרכו לחבר כבלים כלשהם.

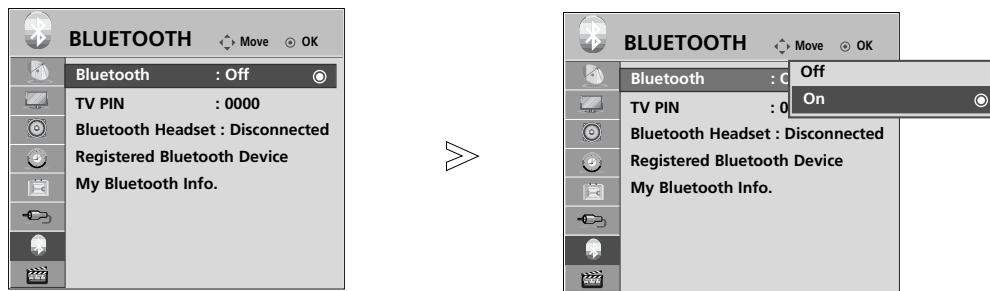
תוכלו להשתמש בתפריט ה-Bluetooth באמצעות בחירה באפשרות "On" (פועל).
אם אינכם רוצים להשתמש בפונקציית ה-Bluetooth, בחרו באפשרות "Off" (כבוי).

אם המכשיר מחובר להתקן Bluetooth חיצוני, תוכלו לבחור באפשרות "Off" לאחר ניתוק ההתקן.



1. בחרו בתפריט BLUETOOTH. 
2. בחרו באפשרות Bluetooth. 
3. בחרו באפשרות On (פועל) או Off (כבוי). 
4. לשמירה. 

- לחצו על הלחצן MENU (תפריט) כדי לחזור לצפייה בטלוויזיה.
- לחצו על הלחצן RETURN (חזרה) למעבר למסך התפריט הקודם.

שימוש ב-BLUETOOTH

הגדרת קוד זיהוי (PIN) הטלוויזיה

על מנת לאשר תקשורת עם התקן Bluetooth חיצוני או לחיבור להתקן Bluetooth חיצוני. לפרטים כיצד להגדיר את קוד הזיהוי של התקן ה-Bluetooth החיצוני, עיינו בהוראות ההפעלה של ההתקן הישים. קוד TV PIN מורכב ממספרים המכילים עד ל-10 ספרות. קוד TV PIN חייב להכיל יותר מספרה אחת.

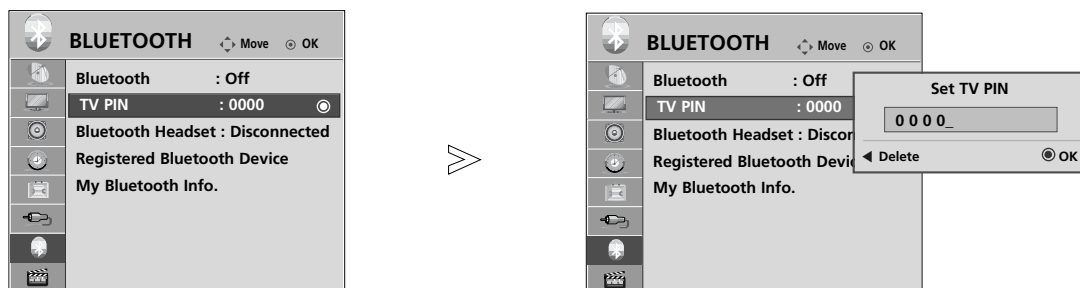

- מספר ברירת המחדל ל- TV PIN הנו "0,0,0,0" והוא ניתן לשינוי על ידי המשתמש.
- לחצו על הלחצן < על מנת למחוק ספרות אחת אחרי השנייה.

1. בחרו בתפריט **BLUETOOTH**.

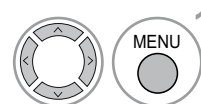

2. בחרו באפשרות **TV PIN** (קוד זיהוי הטלוויזיה)

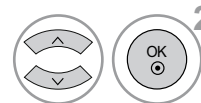

3. בחרו בקוד הזיהוי (PIN) הרצוי.

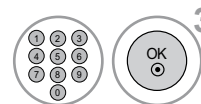







- לחצו על הלחצן **MENU** (תפריט) כדי לחזור לצפייה בטלוויזיה.
- לחצו על הלחצן **RETURN** (חזרה) למעבר למסך התפריט הקודם.

אוזניות Bluetooth

כשאתם בוחרים באוזניות Bluetooth סטריאופוניות, תוכלו להאזין לצליל הטלויזיה באמצעות אוזניות ה-Bluetooth הסטריאופוניות באמצעות תקשורת אלחוטית. תצטרכו לבצע צימוד עם כל התקן Bluetooth חדש לפני שאתם משתמשים בו בפעם הראשונה. לפרטים, עיינו בהוראות ההפעלה של ההתקן הישים. ניתן להשתמש בעד ל-12 רשימות. בזמן שהמכשיר מחפש אחר אוזניות ה-Bluetooth הסטריאופוניות, כל הלחצנים מלבד הלחצן "עצור" (לחצן OK) לא יפעלו.







חיבור אוזניות Bluetooth חדשות

תוכלו לבצע חיפוש אחר אוזניות Bluetooth סטריאופוניות חדשות אך ורק במצב **Disconnected** (מנותק). בזמן ביצוע החיפוש, תוצג רשימת אוזניות Bluetooth סטריאופוניות המגיבות למכשיר. לאחר חיפוש התקן Bluetooth חדש, מספר הזיהוי מאומת על מנת לחבר את ההתקן. לפרטים, עיינו בהוראות ההפעלה של ההתקן הישים.

-  1. בחרו בתפריט **BLUETOOTH**.
-  2. בחרו באפשרות **Bluetooth Headset** (אוזניות Bluetooth).
-  3. לחצו לחיפוש אוזניות ה-Bluetooth. 
-  4. בחרו את קוד הזיהוי (PIN) של אוזניות ה-Bluetooth. למספרי זיהוי, עיינו בהוראות ההפעלה של ההתקן הישים. 
-  5. חברו את אוזניות ה-Bluetooth.

חיבור אוזניות Bluetooth שכבר רשומות במכשיר

אוזניות Bluetooth סטריאופוניות נרשמות לפי תכיפות השימוש בהן, כשהאוזניות שנמצאות כרגע בשימוש רשומות בראש הטבלה. בזמן חיבור להתקן Bluetooth רשום, תוכלו לבחור ולהתחבר ישירות להתקן ללא אימות קוד הזיהוי.

-  1. בחרו בתפריט **BLUETOOTH**.
-  2. בחרו באפשרות **Bluetooth Headset** (אוזניות Bluetooth).
-  3. בחרו את אוזניות ה-Bluetooth הרצויות. 
-  4. כעת תוצג הודעה השואלת האם לחבר את אוזניות ה-Bluetooth שבחרתם. בחרו באפשרות **Yes** (כן) או **No** (לא).
-  5. חברו את אוזניות ה-Bluetooth.

■ לאחר חיבור/שימוש באוזניות ה-Bluetooth הסטריאופוניות, הגדרת האוזניות תעבור למצב מנותק באופן אוטומטי בזמן כיבוי/הדלקת הטלויזיה.
■ לאחר חיבור אוזניות Bluetooth סטריאופוניות, רמקול הטלויזיה עובר למצב מושקע והצליל יופק אך ורק מהאוזניות.

שימוש ב-BLUETOOTH

ניתוק אוזניות ה-Bluetooth במהלך השימוש

1 בחרו בתפריט **BLUETOOTH**  

2 בחרו באפשרות **Bluetooth Headset** (אוזניות Bluetooth).   

3 נתקו את אוזניות ה-Bluetooth. 



בזמן בקשה מאוזניות ה-Bluetooth לחיבור לטלוויזיה

בזמן שתפריט ה-Bluetooth "פועל" (On), ומתקבלת בקשת חיבור מהאוזניות, הודעה שלהלן מוצגת.

לא כל האוזניות תומכות בתכונה זו. (עיינו בהוראות ההפעלה של אוזניות ה-Bluetooth הישימות).

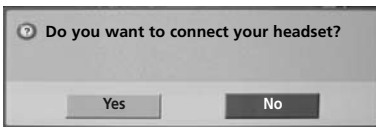
גם אם הן לא ברשימת ההתקנים הרשומים, בהתאם לסוג האוזניות, הן פועלות באם הן מחוברות כמוצג להלן בזמן הפעלת או כיבוי האוזניות.



1 בחרו באפשרות **Yes** (כן) או **No** (לא).  

הערות !

- ◀ LG ממליצה לכם להשתמש באוזניות Bluetooth מהדגמים הבאים. שם הדגם: Sony Ericsson (HBH-DS980), Jabra (BT620S), Motorola (S605), Motorola (S9)
- ◀ אך ורק אוזניות סטריאו/מונו אשר אושרו באופן רשמי כתואמות Bluetooth ניתנות לחיפוש ולחיבור.
- ◀ אך ורק אוזניות סטריאו/מונו התומכות בפונקציית A2DP (AV) מבין התקני ה-Bluetooth ניתנות לחיבור.
- ◀ אם סביבת הטלוויזיה דומה למתואר להלן, ייתכן שלא יהיה ניתן לחפש או לחבר את ההתקן בצורה תקינה.
 - אם קיים בסביבה גל אלקטרומגנטי חזק.
 - בנוכחות של התקני Bluetooth רבים.
 - אם האוזניות הסטריאופוניות כבויים, לא במקומן או במקרה של תקלה.
 - משום שמוצרים כגון תנורי מיקרוגל, רשת אלחוטית, תאורת פלזמה, תנור גז, משתמשים בטווח תדרים זהה, הדבר עלול לגרום לשגיאת תקשורת.
- ◀ אך ורק אוזניות Bluetooth בודדות ניתנות לחיבור בכל פעם.
- ◀ בניתוק החיבור כתוצאה מכיבוי הטלוויזיה וכדומה, שחזור החיבור לא מתבצע באופן אוטומטי.
- ◀ פעולות מסוימות עלולות להפוך לאיטיות יותר במהלך הפעלת האוזניות.
- ◀ גם אם תבחרו באפשרות simplink Home Theater לאחר השימוש באוזניות במהלך פעולת Simplink, המכשיר לא יעבור באופן אוטומטי לרמקולים של הקולנוע הביתי.
- ◀ בזמן שחיבור האוזניות כושל ברציפות, צמדו את ההתקן פעם נוספת.
- ◀ איכות האודיו באוזניות מונו לא תהיה טובה כמו זו שבאוזניות סטריאופוניות.
- ◀ אוזניות מונו עלולות לסבול מרעשים ככל שהמרחק מהטלוויזיה גדל, היות שהן משתמשות בשיטת שידור שונה בהשוואה לאוזניות סטריאופוניות.
- ◀ בזמן שאוזניות Bluetooth נמצאות בשימוש, לחצנים +/- Volume-i Mute (השתקה) לא פועלים, ותפריט האודיו יחזור לערכי ברירת המחדל והוא מנוטרל.

ניהול התקני BLUETOOTH רשומים

אם לא רשומים התקנים כלשהם, תפריט התקני Bluetooth מנוטרל ואינו ניתן לשימוש. התקן נוסף מעבר ל-12 התקנים רשומים גורם למחיקת ההתקנים המופיעים ברשימה, לפי הסדר. שמות התקני Bluetooth יכולים להיות באורך של 14 תווים: השם יקוצר במקרה של שימוש ביותר תווים.

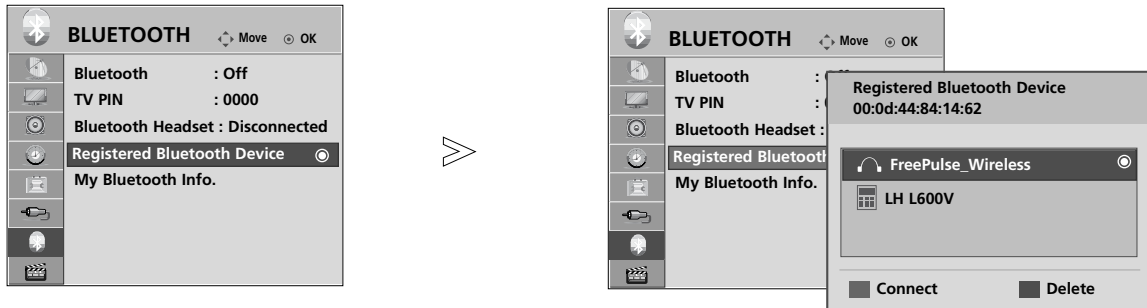

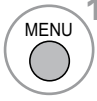

1 בחרו בתפריט **BLUETOOTH** 

2 בחרו באפשרות **Registered Bluetooth Device** (התקני Bluetooth רשומים). 

3 בדקו את התקני ה-Bluetooth הרשומים. 

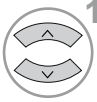
■ חיבור אוזניות Bluetooth סטריאופוניות רשומות.

1 בחרו את אוזניות ה-Bluetooth הסטריאופוניות הרשומות הרצויות לכם. 

2 כעת תוצג הודעת בקשה לחיבור התקן ה-Bluetooth שבחרתם. **BLUE** 

3 בחרו באפשרות **Yes** (כן) או **No** (לא). 

■ ניתוק התקן Bluetooth רשום

האפשרות "Disconnect" (ניתוק) תהיה זמינה בזמן בחירת התקן המחובר לטלוויזיה.

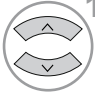
1 בחרו את התקן ה-Bluetooth המחובר ברגע זה לטלוויזיה. 

2 לחצו לניתוק התקן ה-Bluetooth. **BLUE** 

■ מחיקת התקני Bluetooth רשומים

האפשרות "Delete" (מחיקה) תהיה זמינה בזמן בחירת התקן שאינו מחובר לטלוויזיה.

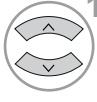
1 בחרו את התקן ה-Bluetooth הרצוי לכם. 

2 כעת תוצג הודעת בקשה למחיקת התקן ה-Bluetooth שבחרתם. **RED** 

3 בחרו באפשרות **Yes** (כן) או **No** (לא). 

שימוש ב-BLUETOOTH

מידע ה-BLUETOOTH שלי

פונקציה זו מספקת מידע "Bluetooth שלי" למשתמש. האפשרות "Edit" (עריכה) תהיה זמינה בזמן בחירה באפשרות "Bluetooth device – disconnected" (התקן Bluetooth – מנותק).

תוכלו לערוך את שם "ההתקן שלי".
תוכלו לבדוק את כתובת "ההתקן שלי".

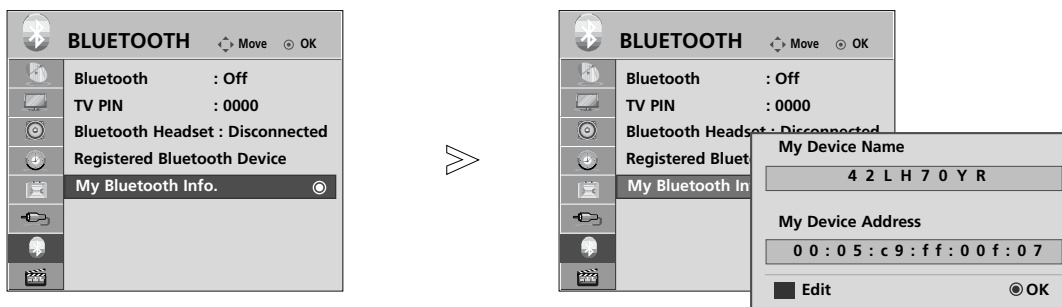

1. בחרו בתפריט **BLUETOOTH**.

2. בחרו באפשרות **My Bluetooth Info** (מידע Bluetooth שלי).

3. תוכלו להשתמש באותיות אלפביתיות A עד Z, בספרות 0 עד 9, +/- וברוח. **BLUE**

4. לשמירה.

- לחצו על הלחצן **MENU** (תפריט) כדי לחזור לצפייה בטלוויזיה.
- לחצו על הלחצן **RETURN** (חזרה) למעבר למסך התפריט הקודם.

קבלת תמונות מהתקן BLUETOOTH חיצוני

לפרטים כיצד לשלוח תמונות (JPEG בלבד) מהתקן ה-Bluetooth החיצוני אל הטלוויזיה, עיינו בחוברת ההפעלה של ההתקן הישים.

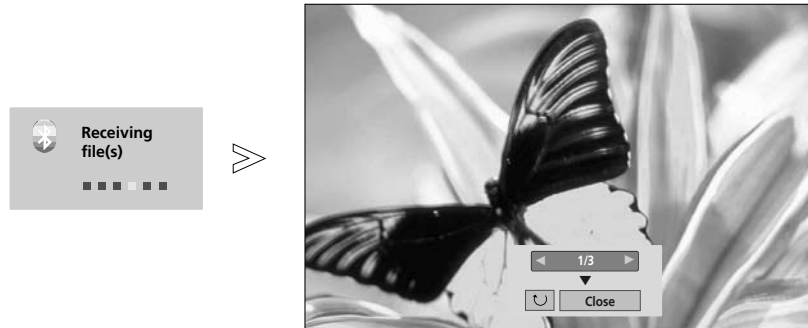

- בזמן שבחרתם באפשרות **Close** (סגור) באמצעות הלחצנים $\wedge \vee < >$ ה-OSD ייעלם. בזמן שתלחצו שוב על הלחצן **OK**, היא תופיע מחדש.

בחרו את התמונות הרצויות.

(סיבוב): לסיבוב תמונות

- סיבוב התמונה ב-90° עם כיוון השעון בלחיצה עם **OK** על הסמל **(סיבוב)**.

- הנפח המצטבר המכסימלי של תמונה הניתנת לקבלה הנו 8MB.
- לא ניתן לקבל תמונות במהלך השימוש באוזניות Bluetooth.
- לא ניתן לקבל תמונות בעת האזנה למוזיקה מהתקן Bluetooth.
- בזמן שהתקן ה-Bluetooth שולח תמונה, לחצו על הלחצן **RETURN** (חזרה) לעצור את קבלת התמונה. במקרה זה כל התמונות שכבר התקבלו יימחקו.
- במספר התקני Bluetooth, לא תוכל להעביר קובץ תמונה (JPEG) לטלוויזיה.
- בזמן שאתם שולחים תמונות דרך Bluetooth, קיבולת הזיכרון תומכת בעד ל-8M ו-64 תמונות.

האזנה למוזיקה מהתקן BLUETOOTH חיצוני

לפרטים כיצד להאזין למוזיקה מהתקן Bluetooth המחובר לטלוויזיה, עיינו בחוברת ההפעלה של ההתקן הישים. עליכם להשתמש בהתקן Bluetooth התומך ב-A2DP (התקן חיצוני).

- בהתקני Bluetooth מסוימים, ייתכן שלא תוכלו להאזין למוזיקה באמצעות מערכת הרמקולים של הטלוויזיה.

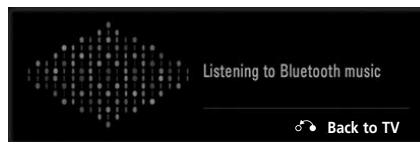

- לחצו על $\triangleleft +$ או $\triangleleft -$ לכיוון עוצמת הקול.
- אם ברצונכם להשתיק את הצליל, לחצו על הלחצן **MUTE** (השתקה).
- לחצו על הלחצן **RETURN** (חזרה) לחזרה לצפייה רגילה בטלוויזיה.

הערות

- לא ניתן להאזין למוזיקה בזמן השימוש באוזניות Bluetooth.
- לא ניתן להאזין למוזיקה במהלך קבלת תמונות.
- בזמן האזנה למוזיקה באמצעות Bluetooth, יציאת **Variable/monitor** (משתנה/מסך) המשמשת כיציאת האודיו של הטלוויזיה לא פועלת.

שימוש בהתקן USB

(מלבד 19/22/26/32/37/42LH20**, 32/42LF2***, 19/22/26LU5***)

בזמן חיבור התקן ה-USB

בעת חיבור התקן USB, תפריט נפתח זה מוצג באופן אוטומטי. "התפריט הנפתח" לא יוצג במקרה שתפריט ה-OSD מוצג או בזמן שאוזניות Bluetooth מחוברות למכשיר. בהתקן USB, אין באפשרותכם להוסיף תיקיה חדשה או למחוק את התיקייה הקיימת. ■ המוצג להלן עשוי להיות שונה ממראה הטלוויזיה שלכם.

■ טלוויזיה זו תומכת ב-JPEG, MP3 ו-DivX-SD.

1 חברו את התקן ה-USB לשקעי USB IN שבצד הטלוויזיה.

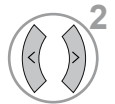
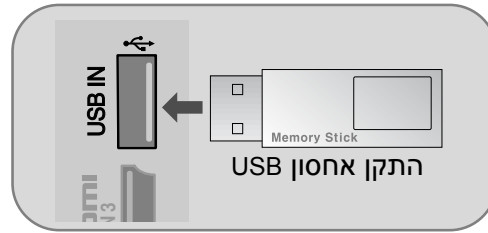

בחרו באפשרות **PHOTO LIST** (רשימת תמונות), **MUSIC LIST** (רשימת מוזיקה) או **MOVIE LIST** (רשימת סרטים).



בזמן הוצאת התקן ה-USB

בחרו בתפריט הוצאת ה-USB לפני הוצאת התקן ה-USB.

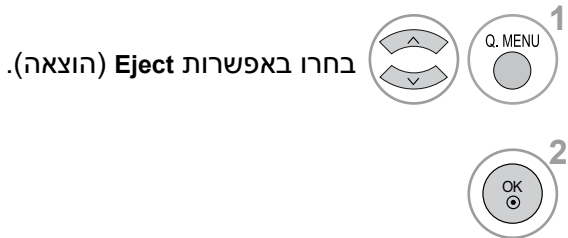

אמצעי זהירות בעת שימוש בהתקן USB

- ◀ המכשיר מזהה רק התקן אחסון מסוג USB.
- ◀ אם התקן ה-USB מחובר דרך רכזת USB, ההתקן לא יזוהה.
- ◀ ייתכן שהמכשיר לא יזוהה התקן USB המשתמש בתוכנית לזיהוי אוטומטי.
- ◀ ייתכן שהמכשיר לא יזוהה התקן USB המשתמש בדרייבר משלו.
- ◀ מהירות הזיהוי של התקן USB עשויה להשתנות בכל התקן.
- ◀ אין לכבות את מכשיר הטלוויזיה או לנתק את התקן ה-USB כאשר התקן ה-USB המחובר פעיל. בעת ניתוק או הפרדה פתאומיים של התקן מסוג זה, תיתכן פגיעה בקבצים המאוחסנים או לנזק להתקן ה-USB.
- ◀ אין לחבר התקן USB ששונה באופן מלאכותי במחשב. ייתכן שההתקן יגרום למוצר שלא לעבוד כראוי או לא להיות מוצג. זכרו להשתמש תמיד בהתקן USB המכיל קובצי מוזיקה או תמונות רגילים.
- ◀ נא השתמשו אך ורק בהתקן USB שאותחל במערכת קבצים מסוג FAT16, FAT32, NTFS שסופקה עם מערכת ההפעלה Windows. אם התקן האחסון פורמט כתוכנת שירות מסוג אחר שאינו נתמך על ידי Windows, ייתכן שהמכשיר לא יזוהה אותו.
- ◀ נא חברו את החשמל להתקן USB הדורש אספקת חשמל חיצונית. אם לא תחברו אותו, ייתכן שהמכשיר לא יזוהה את ההתקן.
- ◀ נפח האחסון המרבי הוא 16FAT (2GB), 32FAT (32GB), NTFS (2TB) תלוי בפורמט.
- ◀ נא חברו את התקן ה-USB בעזרת הכבל שסופק על-ידי יצרן ה-USB. אם תשתמשו בכבל שלא סופק על-ידי יצרן ה-USB או בכבל ארוך מדי, ייתכן שהמכשיר לא יזוהה את ההתקן.
- ◀ התקני USB מסוימים עלולים שלא להיות נתמכים או לא לפעול כראוי.
- ◀ נא בצעו גיבוי של הקבצים החשובים, כיוון שיתכן נזק לנתונים בהתקן USB. ניהול נתונים הוא אחריות הלקוח וכתוצאה מכך אין היצרן אחראי על מוצר המכיל נתונים לקויים.
- ◀ ניתן לזהות עד ל-999 קבצים ותיקיות.
- ◀ המידע שבהתקן ה-USB אינו ניתן לסידור מחדש.
- ◀ ניתן לשנות שם קובץ המכיל עד ל-128 אותיות באנגלית.
- ◀ אם ה-USB מחובר במצב המתנה, נפח מסוים בכונן הקשיח ייטען באופן אוטומטי בזמן הפעלת הטלוויזיה.
- ◀ הגודל המומלץ לדיסק קשיח חיצוני USB הוא 1TB או פחות ו-32GB או פחות להתקן זיכרון USB.
- ◀ כל התקן הגדול מהנפח המומלץ ייתכן ולא יפעל כראוי.
- ◀ אם דיסק קשיח חיצוני USB עם תכונת "חיסכון בחשמל" אינו פועל, כבו והדליקו שוב את הדיסק כדי שיפעל כראוי.

רשימת תמונות

התצוגה על המסך עשויה להיות שונה מזו שבמכשיר שלכם. התמונות שלהלן משמשות דוגמה להפעלת הטלוויזיה.

קובצי תמונות (JPEG*) נתמכים

בסיס: מכסימום 4800 x ללא הגבלה

מינימום: 32 x 32

- אין תמיכה ב-JPEG מתקדם.
- ניתן להציג קובצי JPEG בלבד.
- אך ורק סריקה בסיסית נתמכת עבור JPEG (SOF0, SOF1 בלבד)
- קבצים שאינם נתמכים מוצגים במפת ביטים.

רכיבי המסך

PHOTO LIST
בחרו באפשרות
(רשימת תמונות) LIST

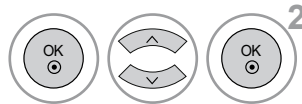

בחרו באפשרות USB.

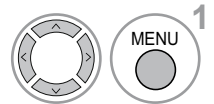

PHOTO LIST Page 2/3 No Marked

USB Device Free Space 1309MB

Up Folder		KY103	12/10/2009
KY101	12/10/2009	KY104	12/10/2009
KY102	12/10/2009	KY105	12/10/2009
JMJ001	12/10/2009	JMJ005	12/10/2009
JMJ002	12/10/2009	JMJ006	12/10/2009
JMJ003	12/10/2009	JMJ007	12/10/2009
JMJ004	12/10/2009	JMJ008	12/10/2009

Navigation OPTION Page Change Mark Exit

1 מעבר לתיקייה ברמה גבוהה יותר.

2 דף נוכחי/סך הדפים

3 סך כל התמונות המסומנות

4 זיכרון USB הניתן לשימוש

5 לחצנים מתאימים בשלט רחוק

שימוש בהתקן USB

בחירת תמונות ותפריט נפתח

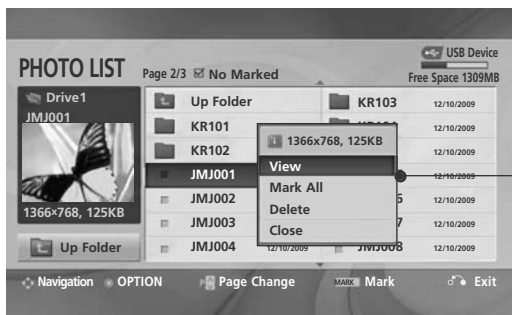
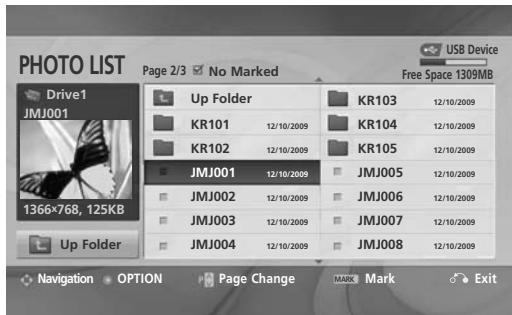

- ◀ **View**: הצגת הפריט שבחרתם.
- ◀ **Mark All**: סימון כל התמונות שבמסך.
- ◀ **Unmark All**: ביטול סימון כל התמונות המסומנות.
- ◀ **Delete**: מחיקת פריט התמונה שבחרתם.
- ◀ **Close**: סגירת התפריט הנפתח.

■ השתמשו בלחצן P/V לניווט בדף התמונות.
 ■ השתמשו בלחצן MARK (סימון) לסימון או לביטול סימון של תמונה. בזמן שתמונה אחת או יותר מסומנות, תוכלו לצפות בתמונות בודדות או במצגת שקופיות של התמונות המסומנות. אם לא מסומנות תמונות כלשהן, תוכלו לצפות בכל התמונות בזו אחר זו או במצגת שקופיות של כל התמונות שבתיקייה.

- 1 בחרו את תיקיית או כונן היעד.
- 2 בחרו את התמונות הרצויות.
- 3 הציגו את התפריט הנפתח.
- 4 בחרו את התפריט הנפתח הרצוי.

הגדרת התפריט במסך בגודל מלא

באפשרותכם לשנות את ההגדרות כדי להציג תמונות המאוחסנות בהתקן USB על גבי מסך מלא. ניתן לבצע פעולות מפורטות במסך תצוגת תמונות בגודל מלא.

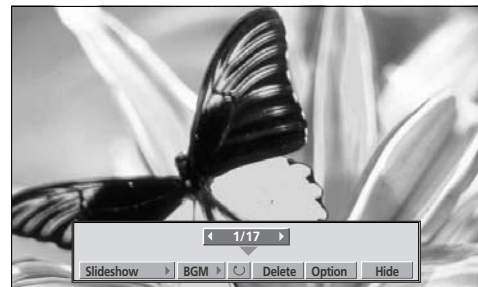
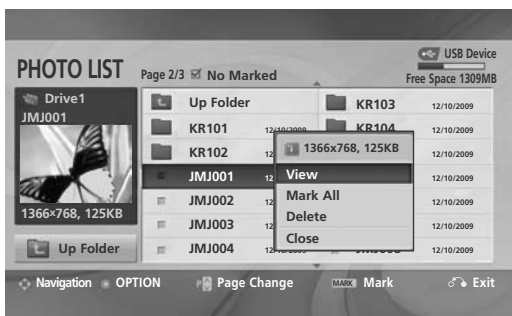

יחס הגודל של התמונה עלול לשנות את גודל התמונה המוצג במסך בגודל מלא. לחצו על הלחצן **RETURN** (חזרה) למעבר למסך התפריט הקודם.

1 בחרו את תיקיית או כונן היעד.



2 בחרו את התמונות הרצויות.

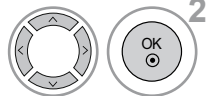

3 הציגו את התפריט הנפתח.



4 בחרו באפשרות **View** (צפייה).



5 התמונה שבחרתם תוצג בגודל מלא.



שימוש בהתקן USB



בחרו באפשרות **Slide Show** (מצגת שקופיות), **BGM**, **Delete** (מחיקה), **(סיבוב)** או **OPTION** (אפשרויות) או **Hide** (הסתר).

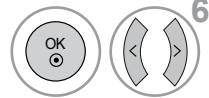

- השתמשו בלחצן < > לבחירת התמונה הקודמת או הבאה.
- השתמשו בלחצן < > לבחירה ולבקרה בתפריט במצב מסך מלא.

◀ **Slide Show**: אם לא בחרתם תמונה כלשהי, כל התמונות שבתיקייה הנוכחית יוצגו במהלך מצגת השקופיות.

- כווננו את מרווח הזמן של מצגת השקופיות באמצעות האפשרות **Option**.

◀ **BGM**: האזנה למוזיקה בזמן צפייה בתמונות בגודל מלא.

- כווננו את התקן ה-BGM ואת האלבום שבאפשרות **Option**.

◀ **(סיבוב)**: סיבוב תמונות.

- סיבוב התמונות ב-90°, 180°, 270°, 360° עם כיוון השעון.

◀ **Delete**: מחיקת תמונות.

◀ **Option**: קביעת ערכים עבור הגדרות **Slide Speed** (מהירות מצגת שקופיות) ו-**Music Folder** (תיקיית מוזיקה).

- השתמשו בלחצן < > ובלחצן **OK** לכיוון הערכים. לאחר מכן עברו לסמל **OK** ולחצו על **OK** לשמירת ההגדרות.
- לא תוכלו לשנות את הגדרת **Music Folder** בזמן האזנה במצב **BGM**.

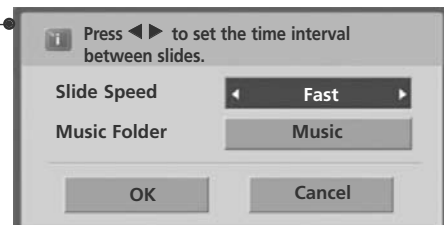

◀ **Hide**: הסתרת התפריט במסך בגודל מלא.

- כדי לצפות שוב בתפריט במסך בגודל מלא, לחצו על הלחצן **OK** להצגת התפריט.

רשימת מוזיקה

קובצי מוזיקה קנויים (.mp3) עלולים להכיל מגבלות של זכויות יוצרים. ייתכן שדגם זה לא יתמוך בהשמעת קבצים אלה. ניתן להשמיע באמצעות המכשיר קובצי מוזיקה הנמצאים בהתקן USB. ייתכן שהתצוגה על המסך תהיה שונה מזו במכשירכם. התמונות משמשות דוגמה לסיוע בהפעלת הטלוויזיה.

קובצי מוזיקה (.mp3) נתמכים
 קצב ביטים: 32k – 320kbps
 קצב דגימה MPEG1 שכבה 3: 32k – 48kHz

רכיבי המסך

בחרו באפשרות Music List (רשימת מוזיקה)

בחרו באפשרות USB.

Title	Duration
Up Folder	
Favorite Music	
Favorite Music No.2	
Velvet Goldmine (OST vers2)	1:34
Good Bye (Original Ver.)	1:15
Urban Nite (Feat.Amin.J)	1:20

- 1 מעבר לתיקייה ברמה גבוהה יותר.
- 2 דף נוכחי/סך הדפים
- 3 סך כל כותרות המוזיקה המסומנות
- 4 זיכרון USB הניתן לשימוש
- 5 לחצנים מתאימים בשלט רחוק

שימוש בהתקן USB

בחירת מוזיקה ותפריט נפתח

כפי שמוצג, בכל דף מוצגות עד ל-6 כותרות מוזיקה.

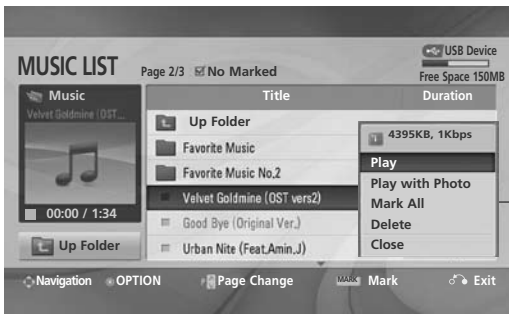
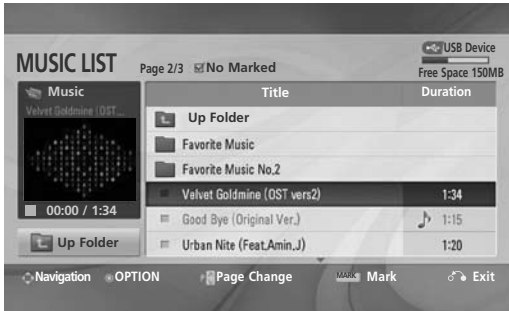



- ◀ **Play** (במהלך עצירה): להשמעת כותרות המוזיקה שבחרתם. לאחר סיום השמעת כותרת מוזיקה, תושמע כותרת המוזיקה הבאה. אם לא בחרתם כותרות מוזיקה להשמעה, תושמע כותרת המוזיקה הבאה בתיקייה הנוכחית.
- ◀ **Play Marked**: השמעת כותרות המוזיקה שבחרתם. לאחר סיום השמעת כותרת מוזיקה, תושמע כותרת המוזיקה הבאה.
- ◀ **Stop Play** (במהלך השמעה): עצירת השמעת כותרות המוזיקה.
- ◀ **Play with Photo**: התחלת השמעת כותרות המוזיקה שבחרתם, ולאחר מכן מעבר לרשימת התמונות.
- ◀ **Mark All**: סימון כל כותרות המוזיקה שבמסך.
- ◀ **Unmark All**: ביטול סימון כל כותרות המוזיקה המסומנות.
- ◀ **Delete**: מחיקת פריטי כותרות המוזיקה שבחרתם.
- ◀ **Close**: סגירת התפריט הנפתח.

- השתמשו בלחצן P/V לניווט בדף המוזיקה.
- השתמשו בלחצן MARK (סימון) לסימון או לביטול סימון של תמונה. בזמן שתמונה אחת או יותר מסומנות, תוכלו לצפות בתמונות בודדות או במצגת שקופיות של התמונות המסומנות. אם לא מסומנות תמונות כלשהן, תוכלו לצפות בכל התמונות בזו אחר זו או במצגת שקופיות של כל התמונות שבתיקייה.

1 בחרו את תיקיית או כונן היעד. 

2 בחרו את כותרות המוזיקה הרצויות.  

3 הציגו את התפריט הנפתח. 

4 בחרו את התפריט הנפתח הרצוי.  

- אם לא תלחצו על לחצן כלשהו למשך תקופה מסוימת תוך כדי ההשמעה, תיבת המידע של ההשמעה (כמוצג להלן) תרחף כשומר מסך. שומר המסך?
- שומר המסך נועד למנוע נזק לפיקסלים של המסך שעלול להיגרם עקב הימצאות תמונה קבועה על המסך למשך זמן ארוך.



! הערות

- ◀ בעת השמעת מוזיקה, מוצג לפני כותרת קובץ המוזיקה.
- ◀ קובץ מוזיקה פגום או מושחת אינו מושמע אך מציג 00:00 כזמן ההשמעה.
- ◀ קובץ מוזיקה שהורד משירות הורדות בתשלום עם הגנת זכויות יוצרים אינו מוצג, אך מציג פרטים לא רלוונטיים בשעון ההשמעה.
- ◀ אם תלחצו על הלחצנים OK, ■, שומר המסך נעצר.
- ◀ טלוויזיה זו אינה יכולה להציג קובצי מוזיקה עם פחות מ-32 קילובייט.
- ◀ הלחצנים (▶) PLAY, (||) Pause, ■, (◀◀) שבשלט רחוק גם כן זמינים במצב זה.
- ◀ תוכלו להשתמש בלחצן (▶▶) לבחירת המוזיקה הבאה ובלחצן (◀◀) לבחירת המוזיקה הקודמת.

שימוש בהתקן USB

רשימת סרטים

רשימת הסרטים מופעלת בעת זיהוי התקן USB. הרשימה נמצאת בשימוש בעת הצגת קובצי סרטים בטלוויזיה. הרשימה מציגה את הסרטים בקובץ ה-USB ותומכת בהפעלתם. הרשימה מאפשרת הצגת כל הסרטים בתיקייה וכל קובץ אחר שהמשתמש רוצה. אין אפשרות לבצע עריכה, כגון הוספה ומחיקה. זוהי רשימת סרטים המציגה פרטים אודות התיקייה ואודות קובצי DivX. תמיכה בעד ל-4 כוננים.

קובצי סרטים (* .avi/* .divx) נתמכים
 פורמט וידיאו: MPEG1, MPEG2, MPEG4 (לא תומך ב-MPEG4 גרסה 2.3), DivX 3.xx, DivX 4.xx, DivX 5.xx, DivX VOD (DRM), Divx 6.xx, XviD (צפייה)
 פורמט אודיו: Mpeg, mp3, PCM, Dolby Digital, AC3
 תדר דגימה: 32k – 48kHz
 קצב ביטים: 32k – 320kbps
 פורמט כתובית: *.ass/* .ssa/* .txt (MicroDVD, SubViewer 2.0)/* .sub/* .srt/* .smi (מערכת כתובית DVD)
 ■ ייתכן ש-DivX לא יוצג בהתאם לסוגים או לשיטות ההקלטה.
 ■ אם מבנה הווידיאו והאודיו של הקובץ המוקלט אינו מופרד, רק הווידיאו או האודיו ישודר.
 ■ **קצב הביטים המכסימלי של DivX הניתן לצפייה הנו 6M.**
 ■ FPS (מספר תמונות בשנייה) המכסימלי ניתן להשגה אך ורק בדרגת SD. מספר התמונות בשנייה הנו 25 (720*576) או 30 (720*480) בהתאם לרזולוציה.
 ■ ייתכן שקובצי כתוביות מסודרים שלא מסודרים לפי סדר.
 ■ ייתכן שקבצים עם קצב של 25 או 30 תמונות בשנייה, או יותר, יוצגו בצורה שגויה.
 ■ אם הקובץ מוקלט עם GMC, המכשיר תומך בנקודה אחת בלבד של דרגת ההקלטה.
 (GMC הנו ראשי התיבות של Global Motion Compensation – קיזוז תנועה גלובלית, טכניקה המשתמש לקיזוז קובצי וידיאו MPEG).
 ■ על מנת להציג כתובית, שם קובץ הווידיאו ושם קובץ הכתובית חייבים להיות זהים.
 ■ קובץ סרט DivX וקובץ הכתובית שלו חייבים להיות ממוקמים באות התיקייה.
 ■ השתמשו בלחצנים שמאל/ימין (</>) על מנת לעבור לתמונה מסוימת קדימה או אחורה במהלך הצגת הסרט.
 ■ ייתכן שלחצנים שמאל/ימין (</>) לא יפעלו כשורה בקבצים מסוימים במהלך הצגת הסרט.
 ■ ייתכן שהצגת וידיאו באמצעות חיבור USB אשר אינו תומך במהירות גבוהה לא יפעל בצורה תקינה.
 ■ התקני אחסון USB מתחת ל-USB 2.0 גם נתמכים. אך ייתכן שהם לא יפעלו בצורה תקינה ברשימת הסרטים.

רזולוציה	קידוד אודיו	מפענח וידיאו	קובץ
			שם הסיומת
720x576@25p 720x480@30p	PCM, MP3, MPEG, AC3	MPEG2, MPEG1	dat, vob, mpe, mpeg, Mpg
	PCM, MP3, MPEG, AC3	Divx, MPEG4-ASP, MPEG 4-SP Divx, Divx 5.xx, Divx 4.xx, 3.xx Xvid (צפייה), 6.xx	m4v, divx, Avi

1 בחרו באפשרות USB.

2 בחרו באפשרות LIST (רשימת סרטים) באפשרות MOVIE.

3 מעבר לתיקייה ברמה גבוהה יותר.

4 דף נוכחי/סך הדפים.

5 סך כל הסרטים המסומנים.

6 זיכרון USB הניתן לשימוש.

7 לחצנים מתאימים בשלט רחוק.

8 OPTION

9 Page Change

10 MARK Mark

11 Exit

בחירת סרטים ותפריט נפתח

כפי שמוצג, בכל דף מוצגות עד ל-6 כותרות סרטים.

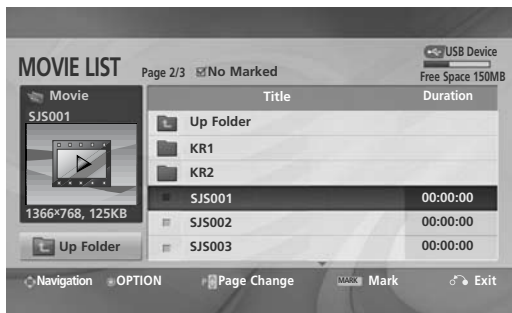

- ◀ **Play:** להצגת כותרות הסרטים שבחרתם. הצגת DivX מופעלת בזמן שהמסך מתחלף.
- ◀ **Play Marked:** הצגת כותרות הסרטים שבחרתם. לאחר סיום הצגת כותרת סרט, תוצג כותרת הסרט הבא.
- ◀ **Stop Play (במהלך צפייה):** עצירת הצגת כותרות הסרטים.
- ◀ **Mark All:** סימון כל כותרות הסרטים שבמסך.
- ◀ **Unmark All:** ביטול סימון כל כותרות הסרטים המסומנות.
- ◀ **Delete:** מחיקת פריטי כותרות הסרטים שבחרתם.
- ◀ **Close:** סגירת התפריט הנפתח.

- 1** בחרו את תיקיית או כונן היעד.
- 2** בחרו את כותרות הסרטים הרצויות.
- 3** הציגו את התפריט הנפתח.
- 4** בחרו את התפריט הנפתח הרצוי.

■ במקרה של קבצים שאינם נתמכים, תוצג הודעה בנוגע לקבצים שאינם נתמכים.

קוד רישום DivX

אשרו את מספר קוד רישום DivX של הטלוויזיה. באמצעות מספר הרישום, ניתן לשכור או לרכוש סרטים באתר www.divx.com/vod.

באמצעות קוד רישום DivX מטלוויזיה אחרת, הצגת קובצי DivX מושכרים או קנויים אינה מותרת. (אך ורק קובצי DivX התואמים לקוד הרישום של הטלוויזיה שרכשתם ניתנים לצפייה.)

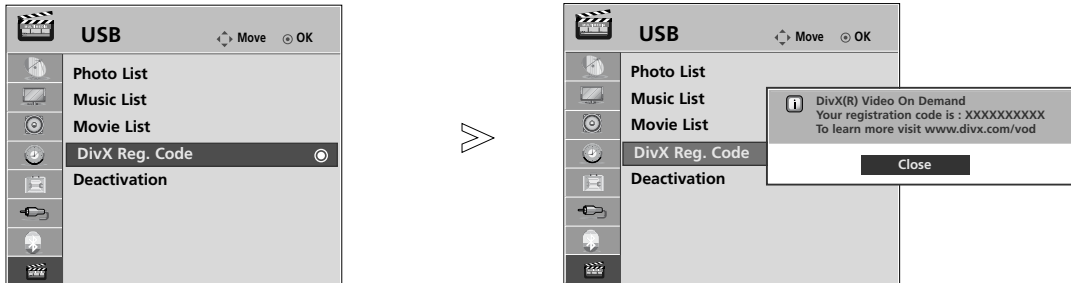

1. בחרו בתפריט USB.

2. בחרו באפשרות DivX Reg. Code (קוד רישום DivX).

3. להצגת קוד רישום DivX.

- לחצו על הלחצן MENU (תפריט) כדי לחזור לצפייה בטלוויזיה.
- לחצו על הלחצן RETURN (חזרה) למעבר למסך התפריט הקודם.



מיוצר תחת רישיון מחברת "Dolby Laboratories." וסמל ה-D הכפול הנם סימנים מסחריים של חברת Dolby Laboratories.

מורשה DivX להצגת וידאו DivX, כולל תכנים מובחרים. אודות DivX®: DIVX VIDEO: הנו פורמט וידאו דיגיטלי שנוצר על ידי חברת Dix, Inc. זהו מוצר מקורי מורשה DivX המציג וידאו DivX. בקרו באתר www.divx.com למידע נוסף וכלי תוכנה להמרת הקבצים שלכם לווידיאו DivX. אודות: DIVX VIDEO-ON-DEMAND התקן מורשה DivX® זה חייב להיות רשום על מנת על מנת להציג תכני (VOD) DivX Video-On-Demand. כדי ליצור את קוד הרישום, מצאו את חלק DivX VOD שבתפריט ההגדרות של ההתקן. עברו לאתר vod.divx.com עם קוד זה על מנת להשלים את תהליך הרישום וללמוד עוד אודות DivX VOD.



הערות !

קובצי סרטים נתמכים:

רזולוציה: מתחת ל-720x480 (720x576) פיקסלים (גובהארוחב). קצב פריימים: מתחת ל-30 פריימים בשנייה.

◀ קידוד וידאו: MPEG1, MPEG2, MPEG4 (לא תומך ב-Microsoft MPEG-4, גירסאות 2 ו-3), DivX 3.xx, DivX 4.xx, Xvid, DivX VOD (DRM), DivX 5.xx.

◀ בזמן טעינה, ייתכן שלחצנים מסוימים לא יפעלו.

◀ אם תשתמשו בקוד רישום DivX של התקן אחר, קובץ ה-DivX שרכשתם או שכרתם אינו ניתן להצגה. לכן, השתמשו תמיד בקוד רישום DivX המוקצה למכשיר זה.

שימוש בהתקן USB

ביטול הפעלה

מחיקת מידע האימות הקיים על מנת לקבל מידע רישום DivX חדש עבור הטלוויזיה. לאחר ביצוע פונקציה זו, נדרש לבצע שוב אימות למשתמש DivX על מנת לצפות בקובצי DivX DRM.



1. בחרו בתפריט USB. 

2. בחרו באפשרות Deactivation (ביטול הפעלה). 

3. בחרו באפשרות Yes. 

4. לשמירה. 

- לחצו על הלחצן MENU (תפריט) כדי לחזור לצפייה בטלוויזיה.
- לחצו על הלחצן RETURN (חזרה) למעבר למסך התפריט הקודם.

בקרת תמונה

בקרת גודל תמונה (יחס גובה-רוחב)

באפשרותכם לצפות במסך בפורמטי תמונה שונים: **Cinema Zoom** , **Zoom** , **14:9** , **4:3** , **Original** , **Just Scan** , **16:9**. אם תמונה קבועה מוצגת על גבי המסך למשך זמן ארוך, ייתכן שהתמונה תישאר מוטבעת על המסך ותישאר גלויה.

■ תוכלו גם לכוון את הגדרת **יחס גודל התמונה** בתפריט **PICTURE** (תמונה) או בתפריט **Q.Menu** (תפריט מהיר).

בחרו באפשרות **Aspect Ratio** (יחס גודל).

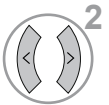
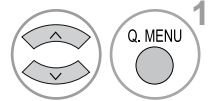

בחרו את פורמט התמונה הרצוי.

Original ■

כאשר הטלוויזיה מקבלת את האות לצפייה במסך רחב, האות יומר באופן אוטומטי לפורמט התמונה שתישלח.

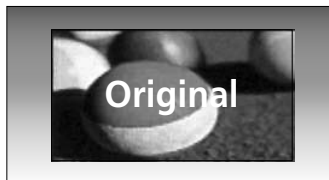

16:9 ■

בחירה באפשרות זו מאפשרת לכם לכוון את התמונה בצורה אופקית, ביחס ליניארי, כך שתמלא את המסך כולו (אפשרות שימושית בעת צפייה בסרטי DVD בפורמט 4:3).



4:3 ■

בחירה באפשרות זו תגרום לכם להציג תמונה בעלת יחס מקורי של 4:3, כאשר פסים שחורים מופיעים בצד שמאל ובצד ימין של המסך.



Just Scan ■

בתמונות אם רזולוציה גבוהה, בחירה באפשרות זו תוביל לצפייה באיכות התמונה הטובה ביותר מבלי לאבד את איכות התמונה המקורית. הערה: אם קיימות הפרעות בתמונה המקורית, תוכלו להבחין בהפרעות בקצוות התמונה.

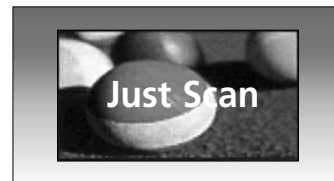

בקרת תמונה

14:9 ■

באפשרותכם לצפות בפורמט התמונה 14:9 או בתוכניות טלוויזיה כלליות במצב 14:9. מסך 14:9 מוצג באופן זהה למסך 4:3, אך הוא מוגדל לצד שמאל וימין של המסך.



Zoom ■

בחירה באפשרות זו מאפשרת לכם להציג את התמונה ללא שינוי, תוך מילוי המסך כולו. אולם, החלק העליון והתחתון של התמונה ייחתכו.



Cinema Zoom ■

בחרו ב-Zoom 2 כאשר ברצונכם לשנות את התמונה, הן להאריך אותה אופקית ולחתוך אותה אנכית. זוהי פשרה של תמונה המוצגת בין שינוי לכיסוי מלא של המסך. טווח הכיוון הנו 1-16.

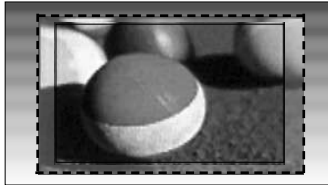

! הערות

- ◀ במצב HDMI, Component, ניתן לבחור באפשרויות 16:9, 4:3 (מסך רחב), 14:9, Zoom, Cinema Zoom בלבד.
- ◀ במצב RGB ניתן לבחור באפשרויות 16:9, 4:3 (מסך רחב) בלבד.
- ◀ במצב HDMI/Component (מעל 720p), Just Scan זמינה.

e חיסכון בחשמל

להקטנת צריכת החשמל של הטלוויזיה באמצעות כיוון רמת תאורת הרקע. הגדרת ברירת המחדל של המפעל תואמת לדרישות Energy Star והיא מכוונת לדרגה נוחה לצפייה בסביבה ביתית. תוכלו להגביר את בהירות המסך באמצעות כיוון דרגת החיסכון בחשמל או באמצעות כיוון מצב התמונה.

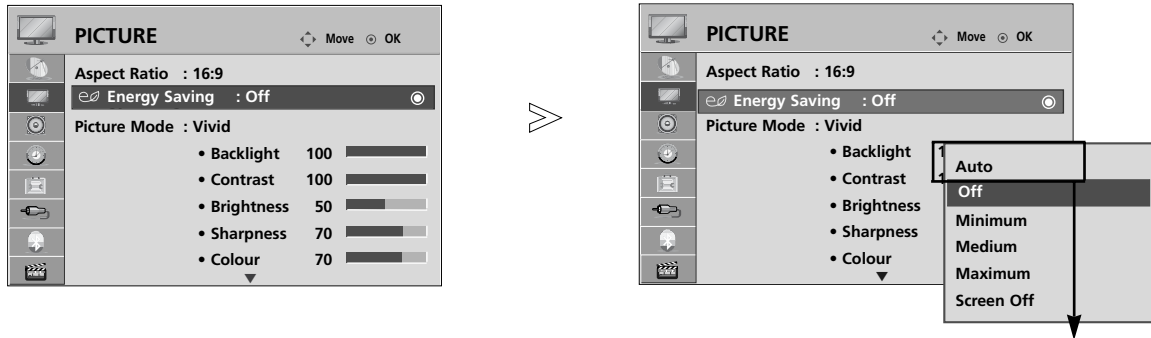

(מלבד 32/42LF2***, 19/22/26/32/37/42LH2***, 19/22/26LU5***, 32/37/42/47LH3***)

1. בחרו בתפריט PICTURE (תמונה). 

2. בחרו באפשרות Energy Saving (חיסכון בחשמל). 

3. בחרו באפשרות Auto (אוטומטי) (מלבד 19/22/26/32/37/42LH2***, 32/42LF2***, 19/22/26LU5***, 32/37/42/47LH3***) (בינוני), Medium (מינימום), Minimum (מינימום), Off (כבוי), Maximum (מכסימום) או Screen Off (מסך כבוי). 

4. לשמירה. 

- לחצו על הלחצן MENU (תפריט) כדי לחזור לצפייה בטלוויזיה.
- לחצו על הלחצן RETURN (חזרה) למעבר למסך התפריט הקודם.

- אם בחרתם באפשרות Screen Off, הטלוויזיה תיכבה לאחר 3 שניות. במקרה זה, אם ברצונכם להפעיל את המסך, לחץ מקש כלשהו במכשיר או בשלט רחוק או הפעל את התקן USB או Bluetooth.
- אם כיוונתם את הגדרת "Energy Saving" למצב Auto (אוטומטי) (מלבד 19/22/26/32/37/42LH2***, 32/42LF2***, 19/22/26LU5***, 32/37/42/47LH3***) (בינוני), Medium (מינימום), Minimum (מינימום), Maximum (מכסימום), תכונת Backlight (תאורת רקע) לא תיפעל.
- תוכלו גם לכוון את לחצן Energy Saving.

הגדרות תמונה קבועות מראש

מצב תמונה – הגדרות קבועות מראש

כיוון התמונה בהתאם לתנאי הסביבה.	Intelligent Sensor (חיישן חכם)
חיזוק הניגודיות, הבהירות, הצבעים והחדות לקבלת תמונה חיה.	Vivid (חי)
מצב התצוגה הכללי של המסך.	Standard (רגיל)
מצב תצוגת המסך הטבעית ביותר.	Natural (טבעי)
מצב וידיאו אופטימלי לצפייה בסרטים.	Cinema (סרט)
מצב וידיאו אופטימלי לצפייה באירועי ספורט.	Sport (ספורט)
מצב וידיאו אופטימלי עבור משחקים.	Game (משחק)

(מלבד 32/42LF2***, 19/22/26/32/37/42LH2***, 19/22/26LU5***, 32/37/42/47LH3***)

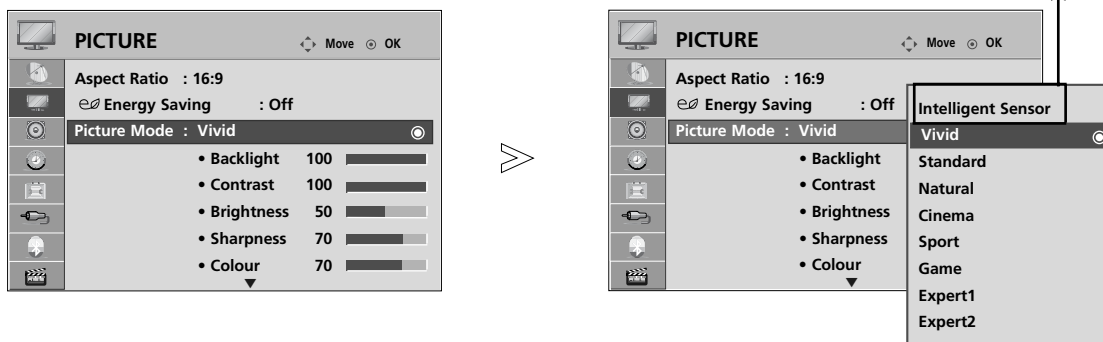

- **מצב תמונה** מכווון את הטלוויזיה למראה התמונה המיטבי. בחרו בערך מוגדר מראש בתפריט **Picture Mode** (מצב תמונה) על בסיס הקטגוריה של הערוץ המוצג.
- בזמן שפונקציית החיישן החכם פועלת, התמונה המתאימה ביותר מכוונת באופן אוטומטי בהתאם לתנאי הסביבה.
- תוכלו גם לכוון את **מצב התמונה** בתפריט **Q.Menu** (תפריט מהיר).

1 בחרו בתפריט **PICTURE** (תמונה).

2 בחרו באפשרות **Picture Mode** (מצב תמונה).

3 בחרו באפשרות **Intelligent Sensor** (מלבד 32/42LF2***, 19/22/26/32/37/42LH2***, 19/22/26LU5***, 32/37/42/47LH3***, **Vivid**, **Game**, **Sport**, **Cinema**, **Natural**, **Standard**).

- לחצו על הלחצן **MENU** (תפריט) כדי לחזור לצפייה בטלוויזיה.
- לחצו על הלחצן **RETURN** (חזרה) למעבר למסך התפריט הקודם.

כיוון תמונה ידני

מצב תמונה – אפשרויות משתמש

- **Backlight (תאורת רקע)** לשליטה בבהירות המסך, לכיוון בהירות מסך ה-LCD. אנו ממליצים לכם לכוון את תאורת הרקע בזמן כיוון הבהירות.
 - **Contrast (ניגודיות)** לכיוון ההבדל שבין הרמות הכהות והבהירות בתמונה. תוכלו להשתמש בהגדרת הניגודיות בזמן שהאזור הבהיר בתמונה רווי.
 - **Brightness (בהירות)** להגברת או להנמכת כמות הלבן בתמונה.
 - **Sharpness (חדות)** לכיוון דרגת הגרעיניות בקצוות שבין האזורים הכהים והבהירים בתמונה. ככל שהדרגה נמוכה יותר, כך תתקבל תמונה רכה יותר.
 - **Colour (צבע)** לכיוון עוצמת הצבעים.
 - **Tint (גוון)** לכיוון האיזון שבין רמות האדום והירוק.
- לא ניתן להשתמש בפונקציה זו יחד עם פונקציית "חיישן חכם".

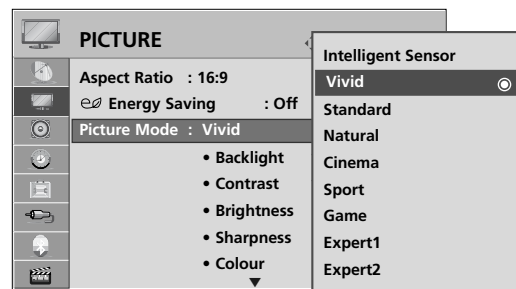
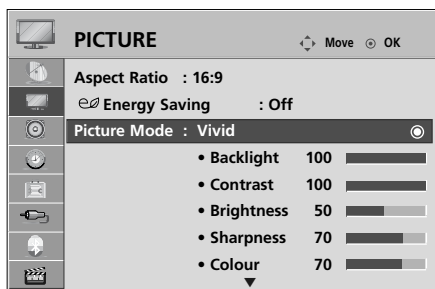

■ **יתרונות השימוש בתאורת רקע**

- צריכת החשמל קטנה ב-60%.
- בהירות האזורים השחורה קטנה. (ככל שרמת השחור עמוקה יותר, תוכלו ליהנות מהבחנה באיכות גבוהה יותר).
- תוכלו לכוון את הבהירות תוך כדי שמירה על רזולוציית האות המקורי.

1. בחרו בתפריט PICTURE (תמונה).
2. בחרו באפשרות Picture Mode (מצב תמונה).
3. בחרו באפשרות Vivid, Standard, Natural, Cinema, Sport או Game.
4. בחרו באפשרות Backlight, Contrast, Brightness, Sharpness או Colour.
5. בצעו את הכיוונים הנדרשים.

- לחצו על הלחצן MENU (תפריט) כדי לחזור לצפייה בטלוויזיה.
- לחצו על הלחצן RETURN (חזרה) למעבר למסך התפריט הקודם.

הערה ! לא ניתן לכוון את הצבע, החדות וגוון הצבעים במצב RGB-PC.



בקרת תמונה

טכנולוגיית שיפור תמונה

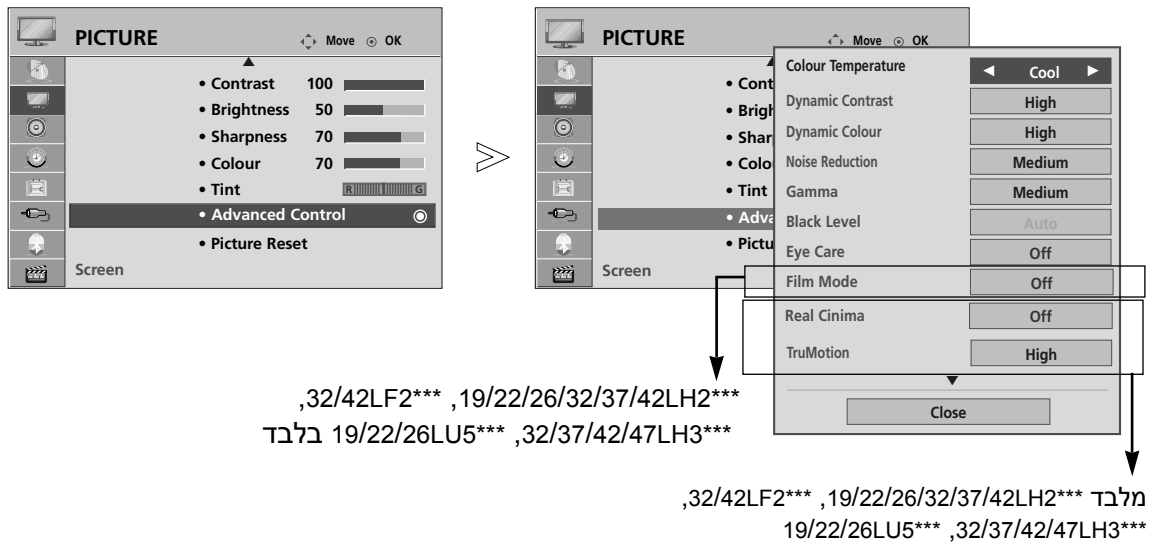

תוכלו לכייל את המסך עבור כל מצב התמונה או לכוון את ערך הווידאו בהתאם למסך הווידאו המיוחד. תוכלו לכוון את ערך הווידאו בנפרד עבור כל כניסה. לאיפוס מסך ברירת המחדל לאחר ביצוע התאמות בכל אחד ממצבי הווידאו, הפעילו את פונקציית "Reset" (איפוס) לכל מצב תמונה.



■ האיור המוצג להלן עשוי להיות שונה ממראה הטלוויזיה שלכם.



1. בחרו בתפריט **PICTURE** (תמונה).  

2. בחרו באפשרות **Advanced Control** (בקרה מתקדמת).  

3. בחרו באפשרות **Noise Reduction**, **Dynamic Colour**, **Dynamic Contrast**, **Colour Temperature**, **Film Mode**, **Eye Care**, **Black Level**, **Gamma**, **Real Cinema** (מלבד 19/22/26LU5***, 32/37/42/47LH3***), **TruMotion** (מלבד 19/22/26/32/37/42LH2***, 19/22/26/32/37/42LH2***), **OPC IX Edge Enhancer**, **Colour Gamut**, (19/22/26LU5***, 32/37/42/47LH3***, 32/42LF2***).
 (עיינו בעמודים הבאים).  

4. בחרו את המקור הרצוי לכם.  

■ לחצו על הלחצן **MENU** כדי לחזור לצפייה בטלוויזיה.
 ■ לחצו על הלחצן **RETURN** (חזרה) למעבר למסך התפריט הקודם.

בקרת תמונה מתקדמת

באמצעות חלוקה לקטגוריות, Expert1 ו-Expert2 מספקות קטגוריות נוספות אשר המשתמשים יכולים לכוון כראות רצונם, ובכך מספקות למשתמשים איכות תמונה אופטימלית. היות והפריטים לכיוון מתקדם של איכות הווידאו משמשים לכיוון הווידאו באופן מדויק באמצעות מאפייני וידאו מיוחדים, ייתכן שהם לא יהיו ישימים לגבי מאפייני וידאו כלליים.

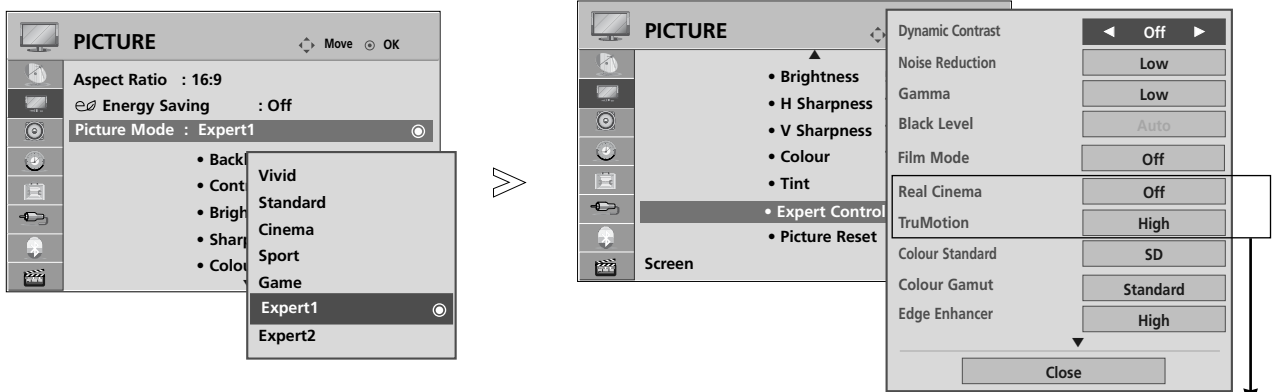

מלבד 32/42LF2***, 19/22/26/32/37/42LH2***, 19/22/26LU5***, 32/37/42/47LH3***

1. בחרו בתפריט PICTURE (תמונה). 

2. בחרו באפשרות Picture Mode (מצב תמונה). 

3. בחרו באפשרות Expert1 (מתקדם 1) או Expert2 (מתקדם 2). 

4. בחרו באפשרות Expert Control (בקרה מתקדמת). 

5. בחרו את המקור הרצוי לכם. 

6. בצעו את הכיוונים המתאימים. 

- לחצו על הלחצן MENU כדי לחזור לצפייה בטלוויזיה.
- לחצו על הלחצן RETURN (חזרה) למעבר למסך התפריט הקודם.

בקרת תמונה

* תכונה זו אינה זמינה בכל הדגמים.

<ul style="list-style-type: none"> ■ בחרו באחד משלושה כיווני צבעים אוטומטיים. כווננו למצב "חם" להגברת הצבעים החמים כגון אדום, או בחרו במצב "קר" כדי לקבל תמונה יותר כחולה. 	<p>Colour Temperature (טמפרטורת הצבעים) (חם/בינוני/קר)</p>
<ul style="list-style-type: none"> ■ כיוון הניגודיות על מנת לשמור אותה ברמה האופטימלית בהתאם לבהירות המסך. התמונה משתפרת באמצעות הבהרת אזורים בהירים והכהיית אזורים כהים. 	<p>Dynamic Contrast (ניגודיות דינמית) (כבוי/נמוך/גבוה)</p>
<ul style="list-style-type: none"> ■ כיוון צבעי המסך כך שהם יראו יותר חיים, עשירים וברורים. תכונה זו מגבירה את דרגת הגוון, הרוויה והנהירות כך שהצבעים אדום, כחול, ירוק ולבן יראו חיים יותר. 	<p>Dynamic Colour (צבע דינמי) (כבוי/נמוך/גבוה)</p>
<ul style="list-style-type: none"> ■ הפחתת רעשים בתמונה מבלי לפגוע באיכות הווידיאו. 	<p>Noise Reduction (הפחתת רעשים) (כבוי/נמוך/בינוני/גבוה)</p>
<ul style="list-style-type: none"> ■ תוכלו לכוון את בהירות האזורים הכהים ואזור דרגת האפור הבינונית שבתמונה. ● Low (נמוך): הבהרת האזורים הכהים ואזור דרגת האפור הבינונית שבתמונה. ● Medium (בינוני): הבעת הדרגתיות התמונה המקורית. ● High: הכהיית האזורים הכהים ואזור דרגת האפור הבינונית שבתמונה. 	<p>Gamma (גאמה) (נמוך/בינוני/גבוה)</p>
<ul style="list-style-type: none"> ● Low: ההשתקפות של המסך הופכת כהה יותר. ● High: ההשתקפות של המסך הופכת בהירה יותר. ● Auto: המכשיר מאבחן את רמת השחור של המסך ומכוון אותה למצב High או Low באופן אוטומטי. ■ כווננו את רמת החושך של המסך לדרגה המתאימה. ■ פונקציה זו מאפשרת לכם לבחור במצב "Low" או "High" במצבים הבאים: Component או HDMI, AV(NTSC-M). אחרת, "Black Level" מכוונת למצב "Auto". 	<p>Black Level (רמת שחור) (נמוך/גבוה)</p>
<ul style="list-style-type: none"> * תכונה זו אינה זמינה בכל הדגמים. ■ כיוון בהירות המסך על מנת למנוע בהירות גבוהה מידי של המסך. ■ תכונה זו מנוטרלת אם "Picture Mode" מכוונת למצב Vivid, Cinema או Intelligent Sensor. 	<p>Eye Care (הגנה על העיניים) (פועל/כבוי)</p>
<ul style="list-style-type: none"> ■ להצגת סרטוני וידאו בדומה לסרטים באמצעות העלמת אפקט judder. ■ השתמשו בפונקציה זו במהלך צפייה בסרטים. ■ פונקציה זו פועלת כאשר הגדרת "TruMotion" מכוונת למצב Off (כבוי). 	<p>Real Cinema/Film Mode (קולנוע אמיתי/מצב סרט) (פועל/כבוי)</p>
<ul style="list-style-type: none"> * תכונה זו אינה זמינה בכל הדגמים. ● High: מספק תנועה חלקה יותר של התמונה. ● Low: מספק תנועה חלקה של התמונה. השתמשו בהגדרה זו לשימוש כללי. ● Off: השתמשו במצב זה בזמן שמצבים "High" ו-"Low" יוצרים רעשים. ■ TruMotion 100Hz יכולה להקטין את תחושת הטשטוש בסצנות עם תנועה מהירה באמצעות הצגת מאה תמונות בשנייה (***) 32LH6, 32/37/42/47LH7, (***) 42/47SL9 בלבד). ■ TruMotion 200Hz מציגה 200 סצנות בשנייה באמצעות שילוב טכנולוגיית 100Hz מתקדמת עם סריקת תאורת רקע. טכנולוגיה זו אומתה על ידי Intertek & Tuv Rheinland (***) 37/42/47/55LH5, (***) 42LH6, (***) 32/42/47/55SL8 בלבד). ■ היא משתמש להשגת איכות התמונה הטובה ביותר ללא טשטוש בתנועה או judder בזמן שאתם מכניסים מקור של תמונה מהירה או סרט. ■ תכונה זו לא פועלת במצב RGB-PC. ■ אם הפעלתם את הגדרת "TruMotion 100Hz" או "TruMotion 200Hz", עלולים להופיע רעשים במסך. אם הדבר מתרחש, כווננו את הגדרת "TruMotion 100Hz" או "TruMotion 200Hz" למצב "Off". 	<p>TruMotion (תנועה אמיתית) (כבוי/נמוך/גבוה)</p>

<ul style="list-style-type: none"> ● Standard: מצב להפקת צבעים מקוריים בהתאם לתקן של אות הכניסה ללא תלות במאפייני התצוגה. ● Wide: מצב לשימוש בסט המעשיר את אזור הצבעים בתצוגה. לניצול מרב אזור הצבעים הניתן להצגה. 	<p>Colour Gamut (סולם צבעים) (רחב/רגיל)</p>
<ul style="list-style-type: none"> ■ הצגת פינות הווידיאו ביתר חדות אך עדיין בטבעיות. 	<p>Edge Enhancer (הגברת קצוות) (כבוי/נמוך/גבוה)</p>
<ul style="list-style-type: none"> * תכונה זו אינה זמינה בכל הדגמים. ■ טכנולוגיה להקטנת צריכת החשמל תוך שמירה על בהירות זהה לקבלת צריכת חשמל מוקטנת ושיפור בניגודיות. 	<p>OPC (פועל/כבוי)</p>
<ul style="list-style-type: none"> ■ המרת צבעי הווידיאו לצבעים ברמת HD. פונקציה זו מוגדרת עבור פורמט הצבעים SD (BT-601) ו-HD (BT-709). ■ תכונה זו מופעלת במצב "Picture Mode – Expert 1/2". 	<p>Colour Standard (תקן הצבעים) (SD/HD)</p>
<ul style="list-style-type: none"> ■ זו תכונה המיועדת לסינון צבעי הווידיאו. תוכלו להשתמש במסנן ה-RGB להגדרת דרגת הרוויה של הצבעים ודיוק הגוונים. ■ תכונה זו מופעלת במצב "Picture Mode – Expert 1/2". 	<p>Colour Filter (מסנן צבעים) (כבוי/אדום/ירוק/כחול)</p>
<ul style="list-style-type: none"> ■ זוהי הפונקציה לכיוון כמות הצבעים הכללית של המסך בהתאם להרגשתם. ● ניגודיות צבע אדום/ירוק/כחול, בהירות צבע אדום/ירוק/כחול: ■ טווח הכיוון הנו -50 עד +50. ■ תכונה זו מופעלת במצב "Picture Mode – Expert 1/2". 	<p>White Balance (איזון לובן) (בינוני/חם/קר)</p>
<ul style="list-style-type: none"> ■ משום שכלי זה נמצא בשימוש של מומחים לביצוע התאמות באמצעות תבניות בדיקה, הדבר אינו משפיע על צבעים אחרים אך ניתן להשתמש בו על מנת לכוון בנפרד כל אחד מ-6 אזורי הצבעים (אדום/ירוק/כחול/כחול-ירוק/מגנטה/צהוב). ■ ייתכן שלא יהיו הבדלים בין הצבעים אפילו אם תבצעו התאמות במאפייני הווידיאו הכלליים. ■ לכיוון הצבע אדום/ירוק/כחול/כחול-ירוק/מגנטה/צהוב. ● צבע אדום/ירוק/כחול/כחול-ירוק/מגנטה/צהוב: טווח הכיוון הנו -30 עד +30. ● גוון אדום/ירוק/כחול/כחול-ירוק/מגנטה/צהוב: טווח הכיוון הנו -30 עד +30. ■ תכונה זו אינה פועלת במצב RGB-PC. ■ תכונה זו מופעלת במצב "Picture Mode – Expert 1/2". 	<p>Colour Management System (מערכת ניהול צבעים)</p>

בקרת תמונה

איפוס תמונה

הגדרות מצבי תמונה שבחרתם חוזרות להגדרות היצרן.

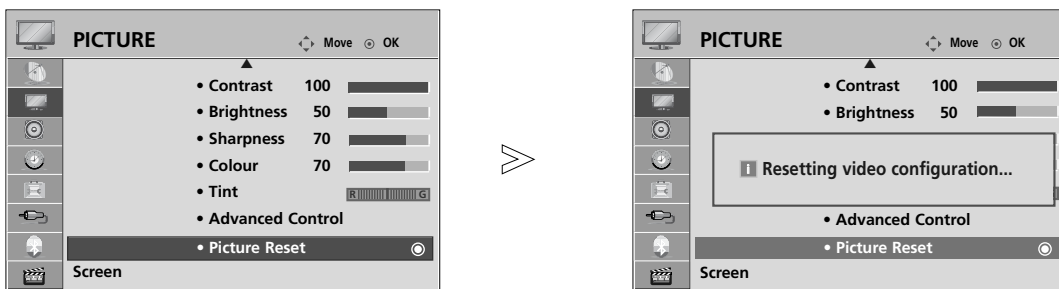

1. בחרו בתפריט **PICTURE** (תמונה).

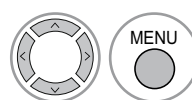

2. בחרו באפשרות **Picture Reset** (איפוס תמונה).

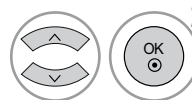

3. לאתחול הערך המכוון.



- לחצו על הלחצן **MENU** (תפריט) כדי לחזור לצפייה בטלוויזיה.
- לחצו על הלחצן **RETURN** (חזרה) למעבר למסך התפריט הקודם.

עמעום מקומי של הנורית (42/47LH9*** בלבד)

השתמשו בתכונה זו כדי לראות את ההבדל שנוצר מעמעום מקומי של הנורה.

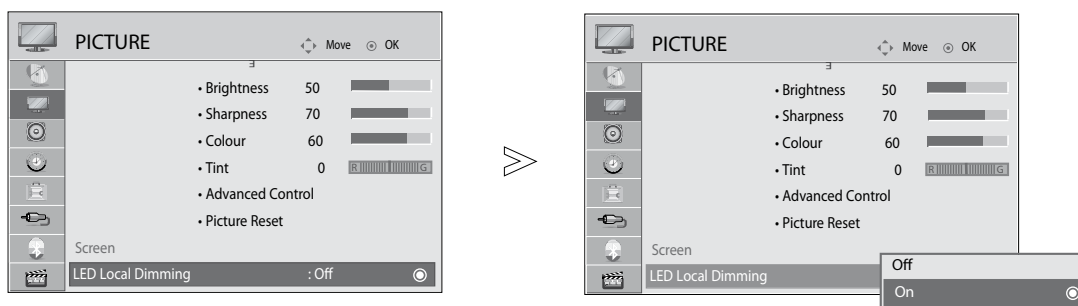

1. בחרו בתפריט **PICTURE** (תמונה).

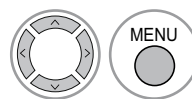

2. בחרו באפשרות **LED Local Dimming** (עמעום מקומי של הנורה).

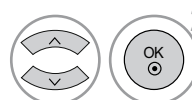

3. בחרו באפשרות **On** (פועל) או **Off** (כבוי).

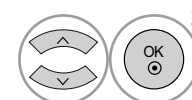

- לחצו על הלחצן **MENU** (תפריט) כדי לחזור לצפייה בטלוויזיה.
- לחצו על הלחצן **RETURN** (חזרה) למעבר למסך התפריט הקודם.

מחון הפעלה

הוא מסייע לכם לכוון את בהירות הנורית הנעה ואת הצליל בזמן שהמכשיר פועל.

Startup Sound (צליל הפעלה) (***/32/37/42/47LH7 בלבד)
 כיוון צליל ההפעלה למצב **Off** (כבוי), **Low** (חלש), **Medium** (בינוני) או **High** (גבוה) בזמן הפעלת המכשיר.

Standby Light (נורית מצב המתנה)
 כיוון הנורית שבחזית הטלוויזיה למצב **Off** (כבוי), **Low** (חלש) או **High** (גבוה) בזמן שהמכשיר נמצא במצב המתנה.
 (***/32/37/42/47LH7 בלבד)
 כיוון הנורית שבחזית הטלוויזיה למצב **On** (פועל) או **Off** (כבוי) בזמן שהמכשיר נמצא במצב המתנה.
 (מלבד ***/32/37/42/47LH7)

Power Light (נורית הפעלה)
 כיוון הנורית שבחזית הטלוויזיה למצב **On** (פועל) או **Off** (כבוי) בזמן הפעלת המכשיר.

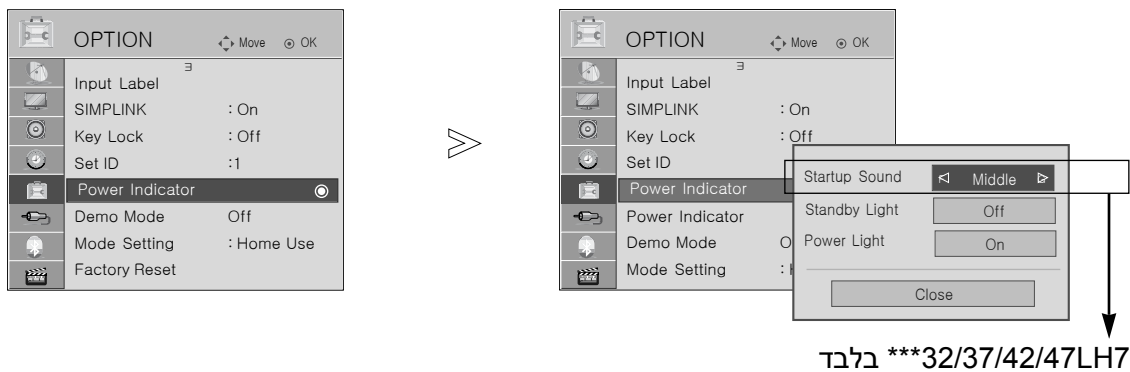

1. בחרו בתפריט **OPTION** (אפשרויות).

2. בחרו באפשרות **Power Indicator** (מחון הפעלה).

2. בחרו באפשרות **Startup Sound** (***/32/37/42/47LH7 בלבד), **Standby Light** או **Power Light**.

4. בחרו את המקור הרצוי לכם.

■ לחצו על הלחצן **MENU** (תפריט) כדי לחזור לצפייה בטלוויזיה.

■ לחצו על הלחצן **RETURN** (חזרה) למעבר למסך התפריט הקודם.

בקרת תמונה

מצב דמו

הצגת מצגת השקופיות להסבר אודות הסמלים המסחריים השונים בטלוויזיה. לא ניתן להשתמש במצב הדמו במצב Home Use (שימוש בבית). במצב Store Demo (תצוגה בחנות), מצב הדמו מכוון באופן אוטומטי למצב On (פועל). מרגע שמצב הדמו מכוון ל-Off במצב Store Demo, מצב הדמו לא פועל ואך ורק המסך מתאפס. המסך מתאפס באופן אוטומטי לאחר 5 דקות במצב דמו.

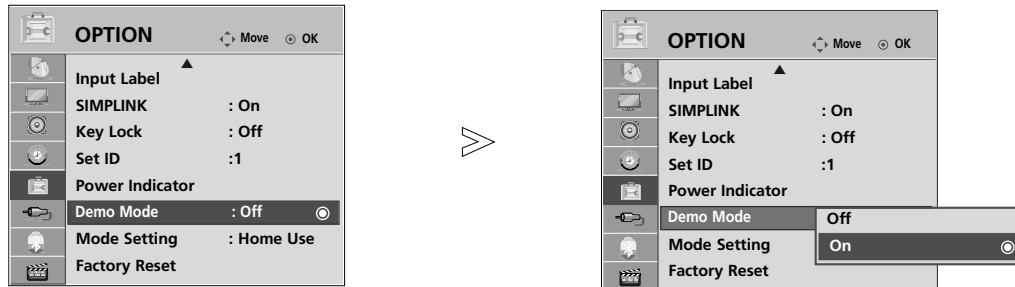

1 בחרו בתפריט **OPTION** (אפשרויות). 

2 בחרו באפשרות **Demo Mode** (מצב דמו). 

3 בחרו באפשרות **On** (פועל) להצגת הסמלים המסחריים השונים בטלוויזיה. 

4 לחזרה לצפייה בטלוויזיה. אם ברצונכם לעצור את הדמו, לחצו על לחצן כלשהו. (מלבד על הלחצן **Mute**, **+ או -**) 

- לחצו על הלחצן **MENU** (תפריט) כדי לחזור לצפייה בטלוויזיה.
- לחצו על הלחצן **RETURN** (חזרה) למעבר למסך התפריט הקודם.

הגדרת מצב

אנו ממליצים לכם לכוון את הטלוויזיה למצב "Home Use" (שימוש ביתי) לקבלת התמונה הטובה ביותר בסביבה ביתית. מצב "Store Demo" (תצוגה בחנות) הנו הגדרה אופציונלית המיועדת לתצוגה בחנויות.

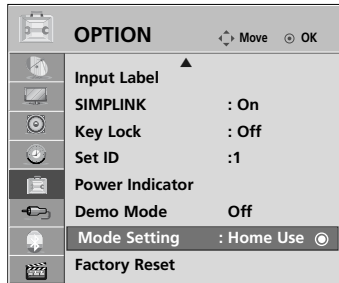

OR

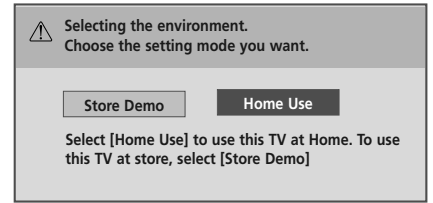

1 בחרו בתפריט OPTION (אפשרויות).

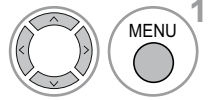

2 בחרו באפשרות Mode Setting (הגדרת מצב).

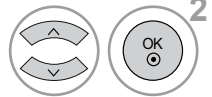

3 בחרו באפשרות Store Demo או Home Use.

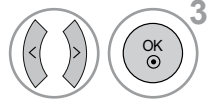

4 לשמירה.



- לחצו על הלחצן MENU (תפריט) כדי לחזור לצפייה בטלוויזיה.
- לחצו על הלחצן RETURN (חזרה) למעבר למסך התפריט הקודם.

בקרת קול ושפה

מאזן עוצמת קול אוטומטי

עוצמת קול אוטומטית שומרת על עוצמת קול מאוזנת גם בעת החלפת ערוצים.

משום שלכל תחנת שידור קיימים תנאי אות משלה, ייתכן שתצטרכו לשנות את עוצמת הקול בכל פעם שאתם מחליפים ערוצים. תכונה זו מאפשרת לכם ליהנות מעוצמת קול יציבה באמצעות ביצוע כיוונים אוטומטיים עבור כל תחנה.

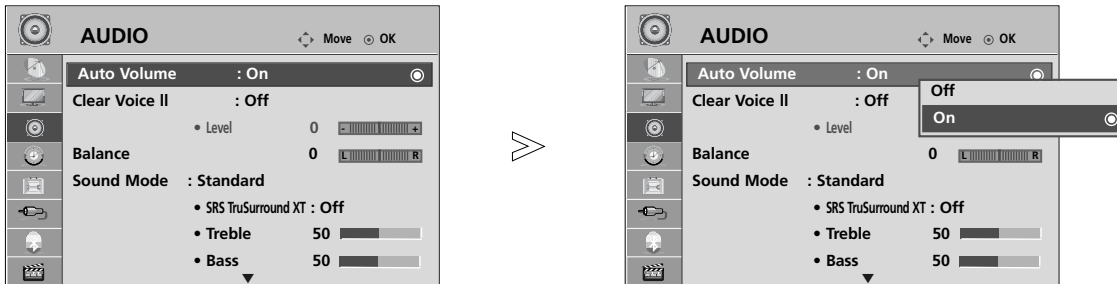

1. בחרו בתפריט AUDIO (אודיו).

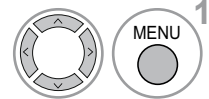

2. בחרו באפשרות Auto Volume (עוצמת קול אוטומטית).

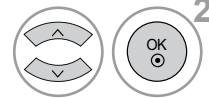

3. בחרו באפשרות On (פועל) או Off (כבוי).

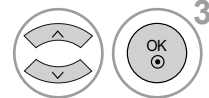

- לחצו על הלחצן MENU (תפריט) כדי לחזור לצפייה בטלוויזיה.
- לחצו על הלחצן RETURN (חזרה) למעבר למסך התפריט הקודם.

הגדרות קול קבועות מראש – מצב SOUND (צליל)

באפשרותכם לבחור את הגדרות הקול המועדפות עליכם: Standard (רגיל), Music (מוזיקה), Cinema (קולנוע), Sports (ספורט) או Game (משחק) וגם תוכלו לכוון את תדר האקולייזר.

מצב Sound (צליל) מאפשר לכם ליהנות מאיכות הקול הטובה ביותר ללא כיוון מיוחד, מכיוון שהטלוויזיה מגדירה את אפשרויות הקול המתאימות בהתאם לתוכן הערוץ.

הגדרות Standard, Music, Cinema, Sports ו-Game נקבעו מראש על ידי היצרן לצורך קבלת איכות קול אופטימלית.

Standard	מספק איכות צליל רגילה.
Music	צליל אופטימלי להאזנה למוזיקה.
Cinema	צליל אופטימלי לצפייה בסרטים.
Sport	צליל אופטימלי לצפייה באירועי ספורט.
Game	צליל אופטימלי למשחקים.

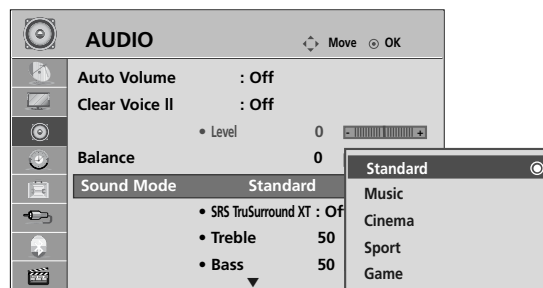
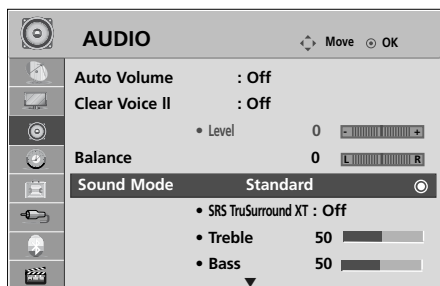

תוכלו גם לכוון את מצב הצליל באמצעות תפריט Q.Menu (תפריט מהיר).

1 בחרו בתפריט AUDIO (אודיו). 

2 בחרו באפשרות Sound Mode (מצב קול). 

3 בחרו באפשרות Standard, Music, Cinema, Sports או Game. 

4 

- לחצו על הלחצן MENU (תפריט) כדי לחזור לצפייה בטלוויזיה.
- לחצו על הלחצן RETURN (חזרה) למעבר למסך התפריט הקודם.

בקרת קול ושפה

כיוון הגדרות קול – מצב משתמש

כיוון אקולייזר הקול.

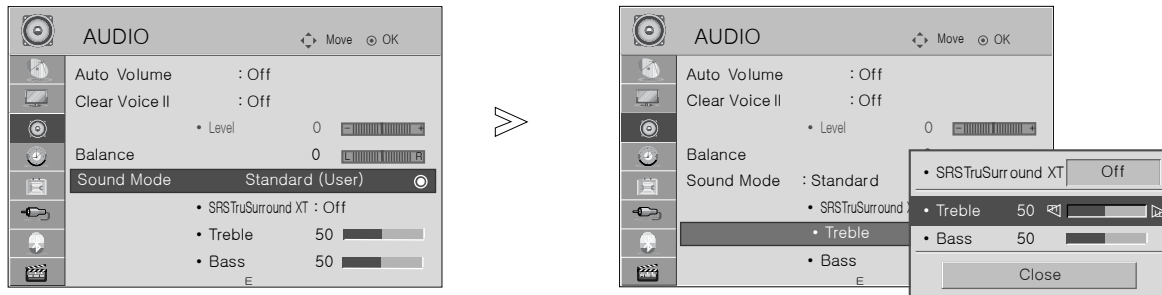

4 בחרו באפשרות **Treble** (טרבל) או **Bass** (באס).

1 בחרו בתפריט **AUDIO** (אודיו).

5 בצעו את ההתאמות הנדרשות.

2 בחרו באפשרות **Sound Mode** (מצב קול).

6

3 בחרו באפשרות **Standard** (רגיל), **Music** (מוזיקה), **Cinema** (קולנוע), **Sports** (ספורט) או **Game** (משחק).

- לחצו על הלחצן **MENU** (תפריט) כדי לחזור לצפייה בטלוויזיה.
- לחצו על הלחצן **RETURN** (חזרה) למעבר למסך התפריט הקודם.

SRS TRUSURROUND XT (32/42LH6*** מלבד)

בחרו באפשרות זו לקבלת צליל מציאותי.

■ **SRS Trusurround XT**: Trusurround XT הינה טכנולוגיית SRS המוגנת בפטנט הפותרת את הבעיה של הצגת תכנים ב-5.1 ערוצי שמע דרך שני רמקולים.

1 בחרו בתפריט **AUDIO** (אודיו).

2 בחרו באפשרות **SRS Trusurround XT**.

3 בחרו באפשרות **On** (פועל) או **Off** (כבוי).

4

הנו סימן מסחרי של חברת SRS Labs, Inc.
 טכנולוגיית Trusurround XT מיושמת במכשיר ברישיון מחברת SRS Labs, Inc.

אולטרא צליל (32/42LH6*** בלבד)

אולטרא צליל 3.1 ערוצים
 - הצליל מושמע מרמקול הטלוויזיה לאחר המרת אות 2 ערוצים (שמאל/ימין) ל-3.1 ערוצים (שמאל/ימין/סנטר
 (LFE)Subwoofer/).
 אולטרא צליל 5.1 ערוצים
 - הצליל מושמע מרמקול הטלוויזיה לאחר המרת אות 2 ערוצים (שמאל/ימין) ל-5.1 ערוצים (שמאל/ימין/סנטר/שמאל
 אחורי/ימין אחורי/LFE)Subwoofer/).

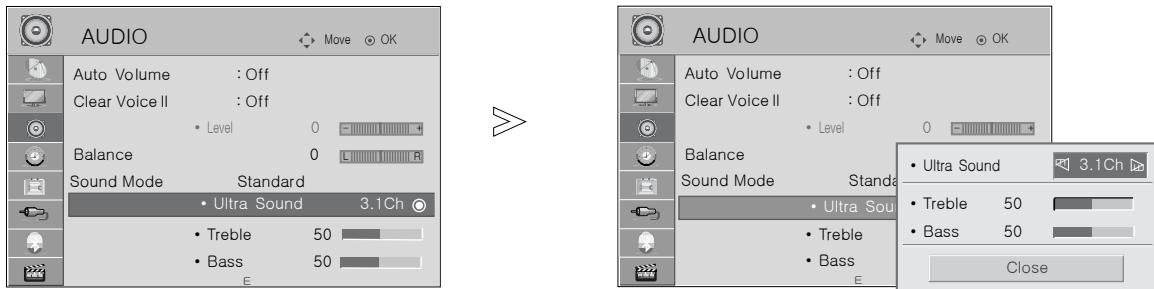

1 בחרו בתפריט **AUDIO** (אודיו). 

2 בחרו באפשרות **Ultra Sound** (אולטרא צליל). 

3 בחרו באפשרות **3.1Ch** (3.1 ערוצים) או **5.1Ch** (5.1 ערוצים). 

4 

- לחצו על הלחצן **MENU** (תפריט) כדי לחזור לצפייה בטלוויזיה.
- לחצו על הלחצן **RETURN** (חזרה) למעבר למסך התפריט הקודם.



בקרת קול ושפה

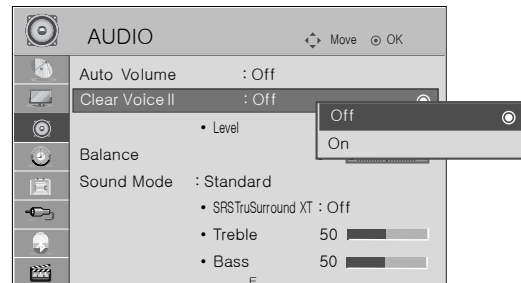
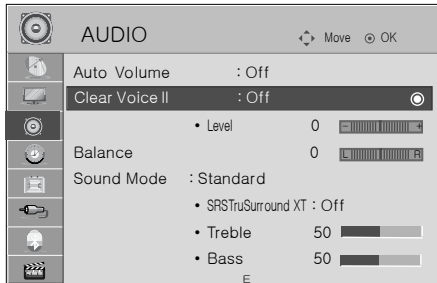

CLEAR VOICE II

באמצעות הבדלה בין תחום צליל הדיבור האנושי מצלילים אחרים, תכונה זו מסייעת למשתמשים להאזין לדיבור אנושי יותר בקלות.





■ אם בחרתם באפשרות "On" עבור Clear Voice II, תכונת SRS Ultra Sound או Trusurround XT לא תיפעל.

1 בחרו בתפריט AUDIO (אודיו).  

2 בחרו באפשרות Clear Voice II.  

3 בחרו באפשרות On (פועל) או Off (כבוי).  

כיוון דרגת Clear Voice בזמן שבחרתם ב-"On"

4 בחרו באפשרות Level (דרגה).  

5 בצעו את ההתאמות הנדרשות.  

■ בחרו בדרגה שבין "-6" ועד "+6".

- לחצו על הלחצן MENU (תפריט) כדי לחזור לצפייה בטלוויזיה.
- לחצו על הלחצן RETURN (חזרה) למעבר למסך התפריט הקודם.

BALANCE (איזון)

באפשרותכם לכוון את איזון הקול של הרמקולים לרמות המועדפות עליכם.

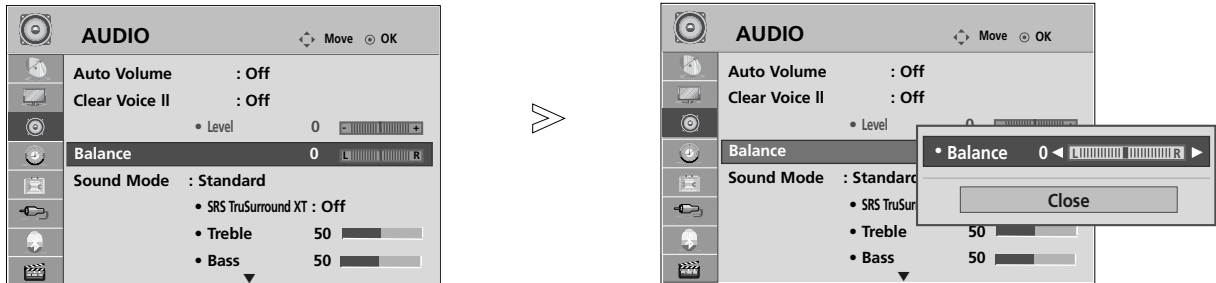

- 1 בחרו בתפריט **AUDIO** (אודיו).  
- 2 בחרו באפשרות **Balance** (איזון).  
- 3 בצעו את הכיוון הנדרש.  

- לחצו על הלחצן **MENU** (תפריט) כדי לחזור לצפייה בטלוויזיה.
- לחצו על הלחצן **RETURN** (חזרה) למעבר למסך התפריט הקודם.

בקרת קול ושפה

הפעלת/כיבוי רמקולי הטלוויזיה

תוכלו לכוון את מצב הרמקולים הפנימיים של הטלוויזיה.

במצב **AV**, **COMPONENT**, **RGB** ו-**HDMI** עם כבל **HDMI** ל-**DVI**, רמקול הטלוויזיה ניתן להפעלה גם אם לא קיים אות וידיאו.

אם ברצונכם להשתמש במערכת סטריאו חיצונית, כבו את הרמקולים הפנימיים של הטלוויזיה.

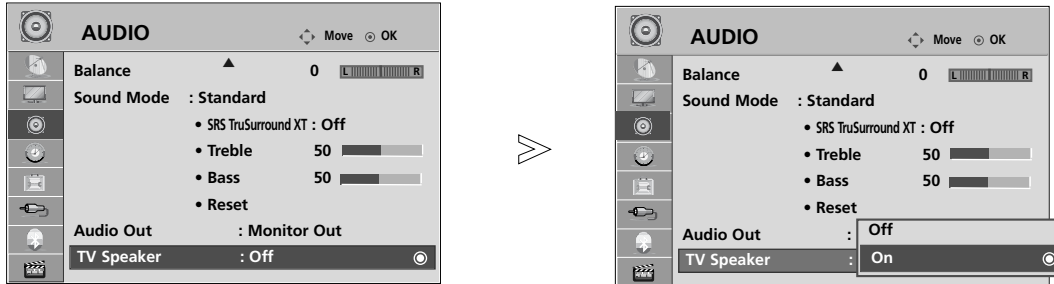

בחרו בתפריט **AUDIO** (אודיו).

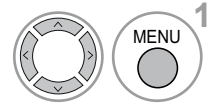

בחרו באפשרות **TV Speaker** (רמקול הטלוויזיה).

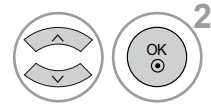

בחרו באפשרות **On** (פועל) או **Off** (כבוי).

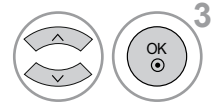

- לחצו על הלחצן **MENU** (תפריט) כדי לחזור לצפייה בטלוויזיה.
- לחצו על הלחצן **RETURN** (חזרה) למעבר למסך התפריט הקודם.

הערה !

בזמן שרמקול הטלוויזיה כבוי כאשר שפונקציית **Simplink home theater** פועלת, יציאת הקול משתנה באופן אוטומטי לרמקולים של מערכת הקולנוע הביתי, אך בזמן שרמקול הטלוויזיה פועל, הקול מושמע מרמקולי הטלוויזיה.

בחירת יציאת האודיו

בחרו באפשרות **Monitor Out** או **Variable Out** לחיבור יציאות האודיו.



Monitor Out (שליטה חיצונית)

אם הקול מחובר ליציאת ציוד AV כולל מגבר חיצוני. עוצמת הקול תמיד רגילה, ללא קשר להגדרות עוצמת הקול של המכשיר. וכך לשלוט בציוד חיצוני באמצעות כיוון עוצמת הקול של הציוד החיצוני.

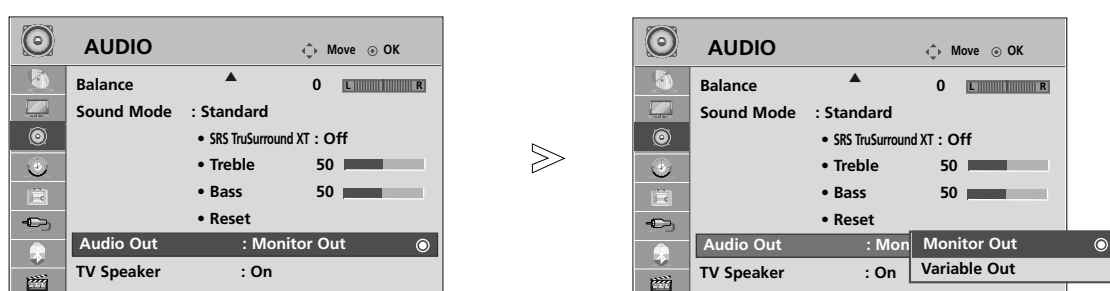

Variable out (משתנה חיצוני)

אם הקול מחובר ליציאת ציוד AV כולל מגבר חיצוני. ניתן לכוון את הקול תלוי בהגדרות עוצמת הקול של המכשיר. וכך לשלוט ברמת הקול של הציוד חיצוני באמצעות כיוון עוצמת הקול של המכשיר.



1 בחרו בתפריט **AUDIO** (אודיו).  

2 בחרו באפשרות **Audio Out** (יציאת אודיו).  

3 בחרו באפשרות **Monitor Out** (יציאה למוניטור) או **Variable Out** (יציאה משתנה).  

4 





- לחצו על הלחצן **MENU** (תפריט) כדי לחזור לצפייה בטלוויזיה.
- לחצו על הלחצן **RETURN** (חזרה) למעבר למסך התפריט הקודם.

בקרת קול ושפה

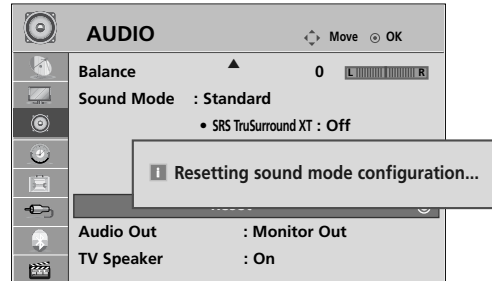
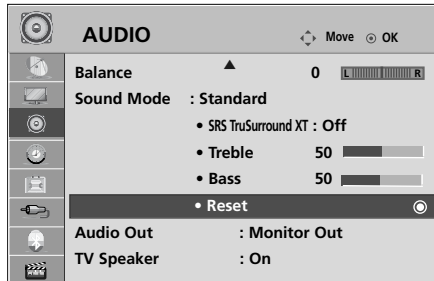
איפוס הקול

הגדרות מצב הקול שבחרתם חוזרות להגדרות היצרן.





1. בחרו בתפריט **AUDIO** (אודיו).  
2. בחרו באפשרות **Reset** (איפוס).  
3. לאתחול הערך המכוון. 

- לחצו על הלחצן **MENU** (תפריט) כדי לחזור לצפייה בטלוויזיה.
- לחצו על הלחצן **RETURN** (חזרה) למעבר למסך התפריט הקודם.

קליטה סטריאופונית / זוגית

בעת בחירה בערוץ, פרטי הצליל של התחנה יופיעו לאחר ששם הערוץ ומספר התחנה נעלמים.

1   בחרו בתפריט AUDIO (אודיו).

2  בחרו את יציאת הצליל.

שידור	תצוגה על המסך
Mono (מונו)	MONO
Stereo (סטריאו)	STEREO
Dual (זוגי)	DUAL I+II , DUAL II , DUAL I

■ בחירה בצליל Mono

אם אתם הסטריאו חלש בזמן קליטה סטריאופונית, באפשרותכם לעבור ל-Mono. בקליטת מונו, בהירות הצליל משופרת.

■ בחירת שפה עבור שידור בשתי שפות (Dual)

אם הערוץ נקלט בשתי שפות (dual), באפשרותכם לעבור ל-DUAL I, DUAL II, או DUAL I+II.

DUAL I	שליחת שפת השידור הראשית לרמקולים.
DUAL II	שליחת שפת השידור המשנית לרמקולים.
DUAL I+II	שליחת שפה נפרדת לכל רמקול.

בקרת קול ושפה

קליטת NICAM

אם הטלוויזיה מצוידת במקלט לשידורי NICAM, ניתן לקלוט צליל NICAM (Near Instantaneous Companding Audio) Multiplex) דיגיטלי באיכות גבוהה. ניתן לבחור ביציאת הקול בהתאם לסוג השידור הנקלט.

1 בעת קליטה של **NICAM Mono**, באפשרותכם לבחור באפשרות **NICAM MONO** או **FM MONO**.

2 בעת קליטה של **NICAM Stereo**, באפשרותכם לבחור באפשרות **NICAM STEREO** או **FM MONO**. אם הסטריאו חלש, עברו ל-**FM MONO**.

3 בעת קליטה של **NICAM Dual** (זוגי), באפשרותכם לבחור באפשרות **NICAM DUAL I**, **NICAM DUAL II** או **NICAM DUAL I+II** או **FM MONO**.

בחירת יציאת הקול של הרמקולים

במצבים **AV**, **Component**, **RGB** ו-**HDMI**, באפשרותכם לבחור את צליל היציאה עבור הרמקול השמאלי והרמקול הימני. בחרו את יציאת הצליל.

L+R: אות השמע מכניסת השמע השמאלית נשלח לרמקול השמאלי ואות השמע מכניסת השמע הימנית נשלחת לרמקול הימני.

L+L: אות השמע מכניסת השמע השמאלית נשלח לרמקול הימני ולרמקול השמאלי.



R+R: אות השמע מכניסת השמע הימנית נשלח לרמקול הימני ולרמקול השמאלי.



בחירה בשפת תצוגת המסך



תפריט מדריך ההתקנה מוצג במסך הטלוויזיה בזמן שאתם מפעילים אותה בפעם הראשונה.

1 בחרו את השפה הרצויה לכם.  

* אם ברצונכם לשנות את בחירת השפה

1 בחרו בתפריט **OPTION** (אפשרויות).  

2 בחרו באפשרות **Menu Language** (שפת התפריט).  

3 בחרו את השפה הרצויה לכם.  

4 לשמירה. 

- לחצו על הלחצן **MENU** (תפריט) כדי לחזור לצפייה בטלוויזיה.
- לחצו על הלחצן **RETURN** (חזרה) למעבר למסך התפריט הקודם.

⚠ הערה

◀ אם לא תשלימו את הגדרות **מדריך ההתקנה** באמצעות לחיצה על הלחצן **RETURN** או אם פרק הזמן המוקצב להופעת תצוגת ה-OSD (תצוגה על המסך) חלף, תפריט ההתקנה ימשיך להופיע ברציפות בכל פעם שתפעילו את הטלוויזיה.

הגדרות זמן

כיוון השעון

עליכם לכוון את השעה הנכונה לפני שימוש בפונקציות טיימר ההפעלה/הכיבוי. אם הגדרת השעה הנוכחית נמחקה כתוצאה מהפסקת חשמל או ניתוק הטלוויזיה מאספקת החשמל, כוונו את השעון מחדש.

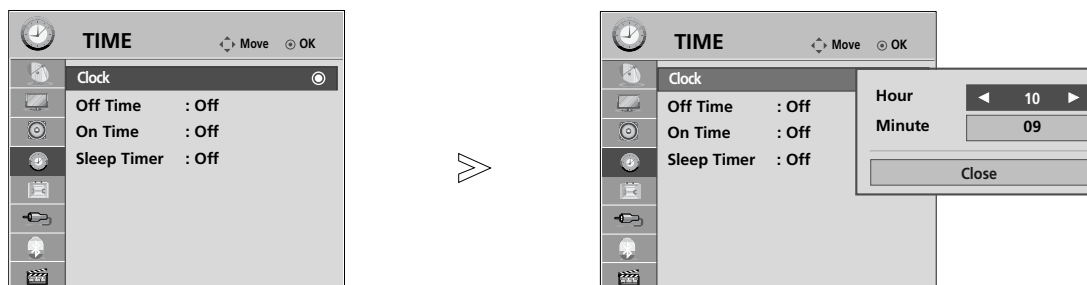

1. בחרו בתפריט **TIME** (זמן).

2. בחרו באפשרות **Clock** (שעון).

3. בחרו באפשרות **Hour** (שעות) או **Minute** (דקות).

4. כוונו את השעות והדקות.

- לחצו על הלחצן **MENU** (תפריט) כדי לחזור לצפייה בטלוויזיה.
- לחצו על הלחצן **RETURN** (חזרה) למעבר למסך התפריט הקודם.

כיוון טיימר כיבוי/הפעלה אוטומטי

אפשרות טיימר הכיבוי (Off time) מעבירה את המכשיר למצב המתנה באופן אוטומטי לאחר זמן מוגדר מראש. שעתיים לאחר שהטלוויזיה מופעלת על-ידי אפשרות טיימר ההפעלה (On Time) היא תעבור באופן אוטומטי למצב המתנה, אלא אם כן תלחצו על לחצן כלשהו.

אם כיוונתם את שני הטיימרים לשעה זהה, לטיימר הכיבוי עדיפות על פני טיימר ההפעלה. על הטלוויזיה להיות במצב המתנה כדי שטיימר ההפעלה יפעל.

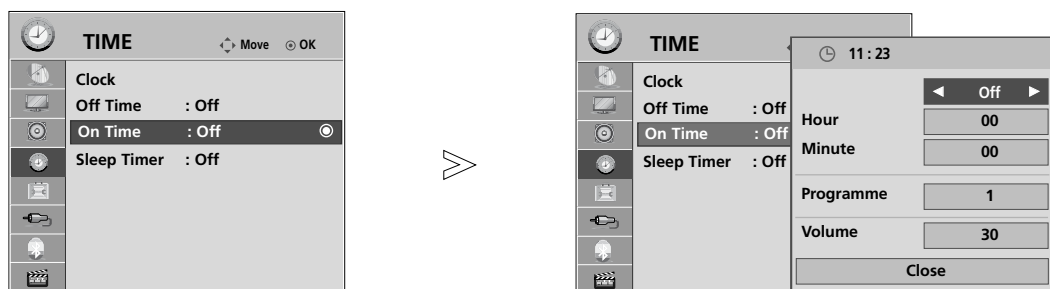

אם בחרתם באפשרות **On Time** (טיימר הפעלה),

בחרו בתפריט **TIME** (זמן).

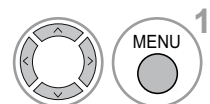

בחרו באפשרות **Hour** (שעות) או **Minute** (דקות), **Programme** (תוכנית) או **Volume** (עוצמת קול).

בחרו באפשרות **Off Time** (טיימר כיבוי) או **On Time** (טיימר הפעלה).

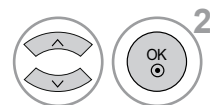

כוונו את השעות, הדקות, הערוץ ועוצמת הקול.



- לחצו על הלחצן **MENU** (תפריט) כדי לחזור לצפייה בטלוויזיה.
- לחצו על הלחצן **RETURN** (חזרה) למעבר למסך התפריט הקודם.

כיוון טיימר שינה

אינכם צריכים לזכור לכבות את הטלוויזיה לפני שתלכו לישון. טיימר השינה מעביר את הטלוויזיה למצב המתנה באופן אוטומטי בחלוף פרק הזמן שהוגדר מראש.

בחרו באפשרות **Sleep Timer** (טיימר שינה).

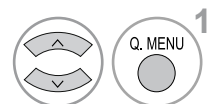

בחרו באפשרות **Off** (כבוי), **10**, **20**, **30**, **60**, **90**, **120**, **180** ו-**240 דקות**.

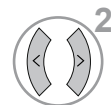

- אם תכבו את המכשיר, טיימר השינה מתבטל
- תוכלו לכוון את **טיימר השינה** בתפריט **TIME** (זמן).

טלטקסט

תכונה זו אינה זמינה בכל המדינות.

טלטקסט הוא שירות המשודר ללא תשלום על ידי מרבית ערוצי הטלוויזיה, ומספק מידע עדכני אודות חדשות, מזג אוויר, תוכניות טלוויזיה, מחירי בורסה ונושאים רבים אחרים.

מפענח הטלטקסט של טלוויזיה זו תומך במערכות מסוג SIMPLE, TOP ו-FASTTEXT (טלטקסט סטנדרטי) מכילה מספר דפים שנבחרים ישירות על ידי הזנת מספר הדף המתאים. FASTTEXT ו-TOP הנן שיטות מודרניות יותר, המאפשרות בחירה מהירה וקלה של מידע טלטקסט.

הפעלה/כיבוי

לחצו על הלחצן TEXT כדי לעבור לטלטקסט. הדף הראשון או הדף האחרון שצפיתם בו יוצגו במסך. בכותרת המסך מוצגים שני מספרי עמודים, שם ערוץ הטלוויזיה, השעה והתאריך. מספר הדף הראשון מציין את הבחירה שלכם, בעוד השני מציין את הדף הנוכחי שמוצג. לחצו על הלחצן TEXT כדי לכבות את הטלטקסט. המצב הקודם יופיע מחדש.

SIMPLE TEXT

■ בחירת דף

- 1 הזינו את מספר הדף הרצוי כמספר בן שלוש ספרות, באמצעות לחצני הספרות. אם במהלך ההזנה לחצתם על מספר שגוי, עליכם תחילה להשלים את שלושת הספרות ולאחר מכן להזין מחדש את מספר הדף הנכון.
- 2 באפשרותכם להשתמש בלחצנים P ו-V כדי לבחור בדף הקודם או הבא.

TOP TEXT

המדריך למשתמש מציג ארבעה שדות – אדום, ירוק, צהוב וכחול בתחתית המסך. השדה הצהוב מסמן את הקבוצה הבאה והשדה הכחול מציין את הבלוק הבא.

■ בחירת בלוק/קבוצה/דף

- 1 באמצעות הלחצן הכחול, באפשרותכם להתקדם מבלוק לבלוק.
- 2 השתמשו בלחצן הצהוב כדי להתקדם לקבוצה הבאה תוך כדי מעבר אוטומטי לבלוק הבא.
- 3 באמצעות הלחצן הירוק באפשרותכם להתקדם לדף הבא הקיים תוך כדי מעבר אוטומטי לקבוצה הבאה. לחילופין, ניתן להשתמש בלחצן P.
- 4 הלחצן האדום מאפשר מעבר לבחירה הקודמת. לחילופין, ניתן להשתמש בלחצן P ו-V.

■ בחירה ישירה בדף

בדומה למצב טלטקסט מסוג SIMPLE, באפשרותכם לבחור דף על ידי הזנת מספרו כמספר בעל שלוש ספרות תוך שימוש בלחצני הספרות במצב TOP.

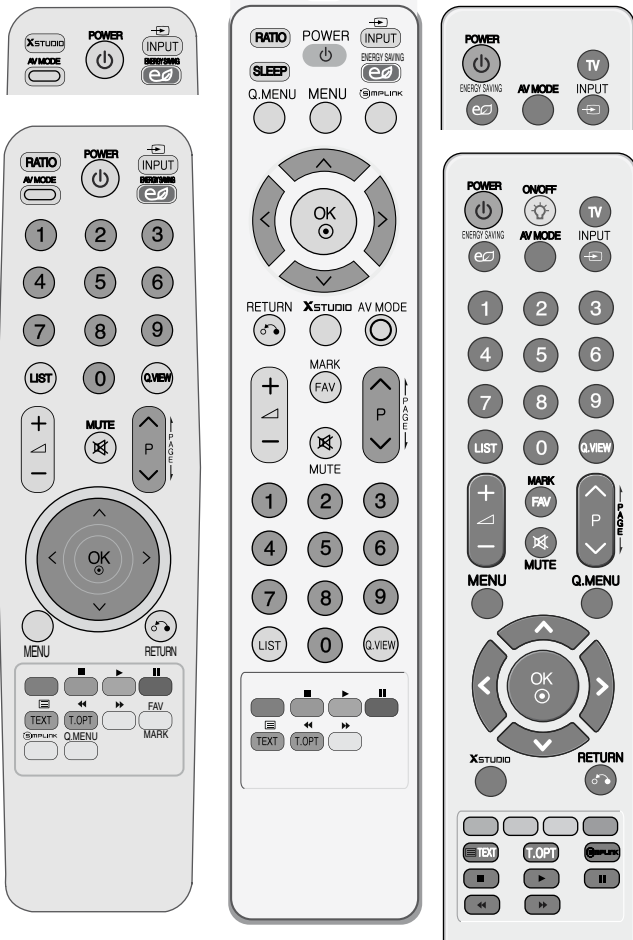

FASTEXT

דפי הטלסקסט מקודדים לפי צבע לאורך חלקו התחתון של המסך ונבחרים על ידי לחיצה על לחצן הצבע המתאים.

■ בחירת דף

- 1 לחצו על הלחצן T.OPT והשתמשו בלחצנים V ו A להצגת תפריט . דף האינדקס יוצג.
- 2 באפשרותכם לבחור בדפים המקודדים לפי צבעים לאורך חלקו התחתון של המסך בעזרת הלחצנים המתאימים.
- 3 בהתאמה למצב טלסקסט מסוג SIMPLE, באפשרותכם לבחור דף על ידי הזנת מספר הדף כמספר בעל שלוש ספרות באמצעות לחצני הספרות במצב FASTEXT.
- 4 באפשרותכם להשתמש בלחצנים V ו P כדי לבחור בדף הקודם או הבא.

פונקציות מיוחדות בטלסקסט

- לחצו על הלחצן T.OPT ולאחר מכן השתמשו בלחצן V ו A לבחירת התפריט Text Option (אפשרויות טקסט).



■ Index (אינדקס)

בחירת דף האינדקס.



■ Time (שעון)

בעת צפייה בערוץ טלוויזיה, בחרו בתפריט זה כדי להציג את השעון בפינה הימנית העליונה של המסך. לחצו על הלחצן שנית לסגירת התצוגה. במצב טלסקסט, לחצו על לחצן זה כדי לבחור במספר של דף משנה. מספר דף המשנה מוצג בחלקו התחתון של המסך. כדי להחזיק או לשנות את דף המשנה, לחצו על הלחצנים אדום/ירוק, V ו P או על לחצני הספרות. לחצו שנית ליציאה מפונקציה זו.



■ Hold (אחיזה)

עצירת החלפת הדף באופן אוטומטי המתרחשת כאשר דף הטלסקסט מכיל 2 דפי משנה, או יותר. בדרך כלל, סך דפי המשנה ומספר דף המשנה הנוכחי מוצגים על המסך מתחת לתצוגת השעון. בזמן בחירה בתפריט זה, סמל מצב העצירה מוצג בפינה השמאלית העליונה של המסך ומעבר הדפים האוטומטי מושהה. כדי להמשיך, לחצו שנית על לחצן זה.



■ Reveal (חשיפה)

בחרו בתפריט זה כדי להציג מידע מוסתר, כגון פתרונות לחידות או פאזלים. לחצו על הלחצן שוב כדי להסיר את המידע מהתצוגה.



■ Update (עדכון)

הצגת תמונת הטלוויזיה במסך בזמן המתנה לדף טלסקסט חדש. התצוגה תופיע בפינה השמאלית העליונה של המסך. בזמן שהדף המעודכן זמין, התצוגה תתחלף למספר הדף. לחצו שוב על לחצן זה לצפייה בדף הטלסקסט המעודכן.

הטלויזיה אינה פועלת בצורה תקינה	
<ul style="list-style-type: none"> ■ בדקו אם יש חפץ כלשהו בין המוצר לשלט הרחוק, המהווה מכשול. הקפידו לכוון את השלט רחוק ישירות כלפי הטלויזיה. ■ הקפידו להתקין את הסוללות בקוטביות הנכונה (+ מול -, - מול +). ■ התקינו סוללות חדשות. 	השלט הרחוק אינו עובד
<ul style="list-style-type: none"> ■ האם טיימר השינה מכוון? ■ בדקו את הגדרות צריכת החשמל. ייתכן שאספקת החשמל נותקה. ■ הטלויזיה עוברת באופן אוטומטי למצב המתנה באם היא לא קולטת אות כלשהו או אם לא מבוצעת פעולה כלשהי במשך 15 דקות. 	הטלויזיה נכבית באופן פתאומי

פונקציית הווידאו אינה פועלת	
<ul style="list-style-type: none"> ■ בדקו אם המכשיר מופעל. ■ נסו ערוץ אחר, ייתכן שהבעיה בשידור עצמו. ■ האם כבל החשמל מחובר לשקע החשמל כראוי? ■ בדקו את מיקום ו/או כיוון האנטנה. ■ בדקו את שקע החשמל בקיר. נסו לחבר מכשיר אחר לשקע אליו חיברתם את הטלויזיה. 	אין תמונה ואין קול
<ul style="list-style-type: none"> ■ זוהי תופעה נורמלית, התמונה מעומעת במהלך תהליך ההפעלה של המכשיר. פנו למרכז השירות באם התמונה לא מופיעה לאחר חמש דקות. 	לאחר הפעלה, התמונה מופיעה באיטיות
<ul style="list-style-type: none"> ■ כווננו את הצבעים בתפריט האפשרויות. ■ השאירו מרווח נאות בין הטלויזיה למכשיר ווידאו. ■ נסו ערוץ אחר, ייתכן שהבעיה בשידור עצמו. ■ האם כבלי הווידאו מותקנים כראוי? ■ הפעילו פונקציה כלשהי כדי לשחזר את בהירות התמונה. 	אין צבע או איכות צבע או תמונה לקויים
<ul style="list-style-type: none"> ■ בדקו האם קיימות הפרעות מקומיות כגון מכשירי חשמל או כלי עבודה חשמליים. 	פסים אופקיים/אנכיים או רעידות בתמונה
<ul style="list-style-type: none"> ■ בעיות בשידורי התחנה או הכבלים. נסו ערוץ אחר. ■ אות הערוץ הנו חלש. נסו לשנות את כיוון האנטנה לקליטת תחנות חלשות יותר. ■ בדקו הימצאות מקורות להפרעות אפשריות. 	קליטה לקויה בערוצים מסוימים
<ul style="list-style-type: none"> ■ בדקו את האנטנה (שנו את כיוון האנטנה) 	פסים או מריחות בתמונה
<ul style="list-style-type: none"> ■ בדקו האם כבל ה-HDMI הנו מגרסה 1.3 ומעלה. ■ אם כבל ה-HDMI לא תומך ב-HDMI מגרסה 1.3, או עלול לגרום להבהובים או למסך ריק. במקרה זה, השתמשו בכבלים העדכניים ביותר אשר תומכים ב-HDMI גרסה 1.3. 	אין תמונה בזמן חיבור HDMI

פונקציית השמע אינה פועלת	
<ul style="list-style-type: none"> ■ לחצו על הלחצן  + או - (עוצמת קול). ■ הקול מושקע? לחצו על הלחצן MUTE (השתקה) ■ נסו ערוץ אחר, ייתכן שהבעיה בשידור עצמו. ■ האם כבלי האודיו מותקנים כראוי? 	התמונה בסדר אך אין קול
<ul style="list-style-type: none"> ■ כווננו את האיזון בתפריט האפשרויות. 	אין שידור מאחד הרמקולים
<ul style="list-style-type: none"> ■ שינויים בלחות או בטמפרטורה הסביבה עלולים לגרום לרעשים חריגים בעת כיבוי או הפעלת המכשיר, ואינם מעידים על תקלה במכשיר. 	צליל חריג מתוך המכשיר
<ul style="list-style-type: none"> ■ בדקו האם כבל ה-HDMI הנו מגרסה 1.3 ומעלה. ■ בדקו האם כבל ה-USB הנו מגרסה 2.0 ומעלה. <p>* תכונה זו אינה זמינה בכל הדגמים.</p>	אין צליל בזמן חיבור HDMI

קיימת בעיה במצב PC (ישים רק למצב PC)	
<ul style="list-style-type: none"> ■ כווננו את הרזולוציה, את התדר האופקי או את התדר האנכי. ■ בדקו את מקור הכניסה. 	האות מחוץ לטווח (פורמט לא חוקי)
<ul style="list-style-type: none"> ■ השתמשו בהגדרת הכיוון האוטומטי או שנו את הגדרות השעון, הפזה או המיקום האופקי/אנכי (תפריט אפשרויות). 	פס אנכי ברקע, רעש אופקי ומיקום לא נכון
<ul style="list-style-type: none"> ■ בדקו את כבל האות. ■ התקינו מחדש את כרטיס הווידאו שבמחשב. 	צבע המסך אינו יציב או שהוא מוצג בצבע אחד

קיימת בעיה בהגדרות התמונה (PICTURE)	
<ul style="list-style-type: none"> ■ משמעות הדבר שהטלוויזיה מכוונת כרגע למצב Store Demo (תצוגה בחנות). למעבר למצב Home Use (שימוש בבית), בצעו את הפעולות הבאות: מתפריט הטלוויזיה, בחרו בתפריט OPTION (אפשרויות) < בחרו באפשרות Mode Setting (הגדרת מצב) < בחרו באפשרות Home Use (שימוש בבית). כעת סיימתם להעביר את הטלוויזיה למצב שימוש בבית. 	בזמן שהמשתמש משנה את הגדרות התמונה, הטלוויזיה חוזרת באופן אוטומטי להגדרות ההתחלתיות לאחר פרק זמן מסוים.

תחזוקה

ניתן למנוע מראש תקלות. ניקוי שוטף וזהיר יכול להאריך את אורך חיי הטלוויזיה שלכם. זהירות: הקפידו לכבות את המכשיר ולנתק אותו מהחשמל לפני כל פעולת ניקוי.

ניקוי המסך

- 1 דרך מצוינת למניעת הצטברות אבק על המסך הנה להרטיב מטלית רכה בתערובת של מים פושרים ומעט מרכך כביסה או סבון כלים. סחטו את המטלית עד שהיא תהיה כמעט יבשה ולאחר מכן השתמשו בה כדי לנגב את המסך.
- 2 ודאו שעודפי המים אינם נשארים על המסך, ולאחר מכן אפשרו למסך להתייבש באוויר לפני הפעלת המכשיר.

ניקוי גוף המכשיר

- כדי להסיר אבק או לכלוך, נגבו את הארונית בעזרת מטלית יבשה ורכה, ונטולת מוך.
- הקפידו לא להשתמש במטלית רטובה.

היעדרות ממושכת

⚠ התראה

◀ אם בכוונתכם להשאיר את הטלוויזיה כבויה למשך זמן ארוך (כגון במהלך חופשה), מומלץ לנתק את כבל החשמל כדי למנוע נזק שעלול להיגרם מברקים או מפרצי מתח.

מפרט המוצר

32LH2***	26LH2***	22LH2***	19LH2***	דגמים	
32LH20R-TA/LA 32LH23UR-TA/LA	26LH20R-TA/LA	22LH20R-TA/LA	19LH20R-TA/LA		
805.0 x 583.0 x מ"מ 224.0	667.0 x 504.0 x מ"מ 224.0	533.4 x 397.0 x מ"מ 171.0	462.4 x 353.0 x מ"מ 171.0	עם מעמד	מידות (רוחב x גובה x עומק)
805.0 x 528.0 x מ"מ 79.9	667.0 x 446.2 x מ"מ 80.0	533.4 x 351.7 x מ"מ 65.0	462.4 x 308.0 x מ"מ 65.0	ללא מעמד	
11.5 ק"ג	8.9 ק"ג	4.8 ק"ג	3.8 ק"ג	עם מעמד	משקל
10.3 ק"ג	7.8 ק"ג	4.6 ק"ג	3.6 ק"ג	ללא מעמד	
AC 100-240V~ 50/60 Hz	AC 100-240V~ 50/60 Hz	AC 100-240V~ 50/60 Hz	AC 100-240V~ 50/60 Hz	דרישות מתח	
42LF2***	32LF2***	42LH2***	37LH2***	דגמים	
42LF20FR-TA/LA	32LF20FR-TA/LA	42LH20R-TA/LA 42LH23UR-TA/LA	37LH20R-TA/LA 37LH23UR-TA/LA		
1032.8 x 742.3 x מ"מ 293.8	801.8 x 604.2 x מ"מ 227.3	1028.0 x 715.4 x מ"מ 297.0	922.0 x 659.0 x מ"מ 297.0	עם מעמד	מידות (רוחב x גובה x עומק)
1032.8 x 670.1 x מ"מ 92.0	801.8 x 544.1 x מ"מ 79.0	1028.0 x 655.0 x מ"מ 88.7	922.0 x 595 x 88.0 מ"מ	ללא מעמד	
23.6 ק"ג	13.4 ק"ג	18.0 ק"ג	14.8 ק"ג	עם מעמד	משקל
21.0 ק"ג	11.9 ק"ג	16.2 ק"ג	13.0 ק"ג	ללא מעמד	
AC 100-240V~ 50/60 Hz	AC 100-240V~ 50/60 Hz	AC 100-240V~ 50/60 Hz	AC 100-240V~ 50/60 Hz	דרישות מתח	

פנול

42LH2*** 42LH22R-TB/LB	37LH2*** 37LH22R-TB/LB	32LH2*** 32LH22R-TB/LB	דגמים	
מ"מ 1028.0 x 716.4 x 270.6	מ"מ 922.0 x 660.0 x 270.6	מ"מ 805.0 x 586.0 x 211.0	עם מעמד	מידות (רוחב x גובה x עומק)
מ"מ 1028.0 x 655.0 x 88.7	מ"מ 922.0 x 595 x 88.0	מ"מ 805.0 x 528.0 x 79.9	ללא מעמד	
18.0 ק"ג	14.8 ק"ג	11.5 ק"ג	עם מעמד	משקל
16.2 ק"ג	13.0 ק"ג	10.3 ק"ג	ללא מעמד	
AC 100-240V~ 50/60 Hz	AC 100-240V~ 50/60 Hz	AC 100-240V~ 50/60 Hz	דרישות מתח	
PAL/SECAM B/G/D/K, PAL I/II, NTSC-M			שיטת שידור	
VHF: NZ1~E21, UHF: E21~E69, CATV: S1~S20, HYPER: S21~S47			כיסוי ערוצים	
75Ω			התנגדות אנטנה חיצונית	
0-40°C			טמפרטורת הפעלה	תנאים סביבתיים
פחות מ-80%			לחות בהפעלה	
-20~60°C			טמפרטורת אחסון	
פחות מ-85%			לחות באחסון	

■ ייתכנו שינויים במפרטים שלעיל ללא התראה מראש, מטעמי שיפור איכות.

47LH3***	42LH3***	37LH3***	32LH3***	דגמים	
47LH35FR-TE/LE 47LH33FR-TC/LC	42LH35FR-TE/LE 42LH33FR-TC/LC	37LH35FR-TE/LE 37LH33FR-TC/LC	32LH35FR-TE/LE 32LH33FR-TC/LC		
1140.6 x 788.3 x מ"מ 318.9	1028.0 x 716.4 x מ"מ 270.6	922.0 x 660.0 x מ"מ 270.6	805.0 x 586.0 x מ"מ 211.0	עם מעמד	מידות (רוחב x גובה x עומק)
1140.6 x 722.9 x מ"מ 99.0	1028.0 x 658.6 x מ"מ 88.7	922.0 x 595 x 88.0 מ"מ	805.0 x 531.0 x מ"מ 79.9	ללא מעמד	
22.5 ק"ג	18.0 ק"ג	14.9 ק"ג	12.1 ק"ג	עם מעמד	משקל
19.9 ק"ג	16.2 ק"ג	13.1 ק"ג	11.0 ק"ג	ללא מעמד	
AC 100-240V~ 50/60 Hz	AC 100-240V~ 50/60 Hz	AC 100-240V~ 50/60 Hz	AC 100-240V~ 50/60 Hz	דרישות מתח	
26LU5***	22LU5***	19LU5***		דגמים	
26LU50R-TA/LA 26LU51FR-TB/LB	22LU50R-TA/LA 22LU51FR-TB/LB	19LU50R-TA/LA 19LU51R-TB/LB			
מ"מ 668.0 x 538.3 x 236.0	מ"מ 529.1 x 416.6 x 196.0	מ"מ 462.0 x 373.0 x 182.0		עם מעמד	מידות (רוחב x גובה x עומק)
מ"מ 668.0 x 456 x 81.0	מ"מ 529.1 x 342.3 x 65.0	מ"מ 462.0 x 305.0 x 65.0		ללא מעמד	
8.9 ק"ג	5.4 ק"ג	4.4 ק"ג		עם מעמד	משקל
7.7 ק"ג	4.6 ק"ג	3.7 ק"ג		ללא מעמד	
AC 100-240V~ 50/60 Hz	AC 100-240V~ 50/60 Hz	AC 100-240V~ 50/60 Hz		דרישות מתח	
32LH6***	42LH6***		דגמים		
32LH60YR-TA/LA	42LH60YR-TA/LA				
מ"מ 886.8 x 592.6 x 210.8	מ"מ 1105 x 720.3 x 270.6		עם מעמד	מידות (רוחב x גובה x עומק)	
מ"מ 886.8 x 532.1 x 102.6	מ"מ 1105 x 652.7 x 102.6		ללא מעמד		
14.3 ק"ג	22.5 ק"ג		עם מעמד	משקל	
13.1 ק"ג	20.5 ק"ג		ללא מעמד		
AC 100-240V~ 50/60 Hz	AC 100-240V~ 50/60 Hz		דרישות מתח		
PAL/SECAM B/G/D/K, PAL I/II, NTSC-M			שיטת שידור		
VHF: NZ1~E21, UHF: E21~E69, CATV: S1~S20, HYPER: S21~S47			כיסוי ערוצים		
75Ω			התנגדות אנטנה חיצונית		
0-40°C			טמפרטורת הפעלה	תנאים סביבתיים	
פחות מ-80%			לחות בהפעלה		
-20~60°C			טמפרטורת אחסון		
פחות מ-85%			לחות באחסון		
ראו בעמודים הקודמים.			קובצי סרטים נתמכים		

55LH5***	47LH5***	42LH5***	37LH5***	דגמים	
55LH50YR-TA/LA	47LH50YR-TA/LA	42LH50YR-TA/LA	37LH50YR-TA/LA		
1357.0 x 901.0 x מ"מ 423.0	1173.4 x 789.7 x מ"מ 337.4	1052.2 x 719.1 x מ"מ 296.2	940.8 x 665.2 x מ"מ 296.2	עם מעמד	מידות (רוחב x גובה x עומק)
1357.0 x 835.4 x מ"מ 109.6	1173.4 x 723.4 x מ"מ 100.8	1052.2 x 657.3 x מ"מ 90.8	940.8 x 603.5 x מ"מ 90.6	ללא מעמד	
ג"ק 36.4	ג"ק 23.4	ג"ק 19.0	ג"ק 16.3	עם מעמד	משקל
ג"ק 32.9	ג"ק 20.8	ג"ק 17.2	ג"ק 14.5	ללא מעמד	
AC 100-240V~ 50/60 Hz	AC 100-240V~ 50/60 Hz	AC 100-240V~ 50/60 Hz	AC 100-240V~ 50/60 Hz	דרישות מתח	
47LH7***	42LH7***	37LH7***	32LH7***	דגמים	
47LH70YR-TA/LA	42LH70YR-TA/LA	37LH70YR-TA/LA	32LH70YR-TA/LA		
1123.5 x 823.4 x מ"מ 372.8	1009.7 x 753.6 x מ"מ 334.4	903 x 689.1 x מ"מ 299.5	803 x 632.9 x מ"מ 284.8	805.0 x 583.0 x מ"מ 224.0	מידות (רוחב x גובה x עומק)
1123.5 x 764.4 x מ"מ 40.9	1009.7 x 695.4 x מ"מ 39.7	903 x 639.4 x מ"מ 51.8	803 x 584.2 x 75 מ"מ	805.0 x 528.0 x מ"מ 79.9	
ג"ק 26.4	ג"ק 19.8	ג"ק 16.2	ג"ק 13.5	ג"ק 12.1	משקל
ג"ק 22.8	ג"ק 17.2	ג"ק 14.1	ג"ק 11.6	ג"ק 11.0	
AC 100-240V~ 50/60 Hz	AC 100-240V~ 50/60 Hz	AC 100-240V~ 50/60 Hz	AC 100-240V~ 50/60 Hz	דרישות מתח	
47LH9***		42LH9***		דגמים	
47LH90QR-TA/LA		42LH90QR-TA/LA			
מ"מ 1179 x 851.4 x 398.8		מ"מ 1065.9 x 776 x 361.7		עם מעמד	מידות (רוחב x גובה x עומק)
מ"מ 1179 x 780.6 x 105.9		מ"מ 1065.9 x 716.4 x 94.4		ללא מעמד	
ג"ק 27.3		ג"ק 23.2		עם מעמד	משקל
ג"ק 23.5		ג"ק 19.5		ללא מעמד	
AC 100-240V~ 50/60 Hz		AC 100-240V~ 50/60 Hz		דרישות מתח	
PAL/SECAM B/G/D/K, PAL I/II, NTSC-M				מערכת טלוויזיה	
VHF: NZ1~E21, UHF: E21~E69, CATV: S1~S20, HYPER: S21~S47				כיסוי ערוצים	
75Ω				התנגדות אנטנה חיצונית	
0-40°C				טמפרטורת הפעלה	תנאים סביבתיים
פחות מ-80%				לחות בהפעלה	
-20~60°C				טמפרטורת אחסון	
פחות מ-85%				לחות באחסון	
ראו בעמודים הקודמים.				קובצי סרטים נתמכים	

■ ייתכנו שינויים במפרטים שלעיל ללא התראה מראש, מטעמי שיפור איכות.

55SL8***	47SL8***	42SL8***	32SL8***	דגמים	
55SL80YD-TA/LA	47SL80YD-TA/LA	42SL80YD-TA/LA	32SL80YD-TA/LA		
1279 x 854.3 x מ"מ 320.2	1109.6 x 751.7 x מ"מ 320.2	1001.2 x 688.7 x מ"מ 261.0	764.8 x 550.2 x מ"מ 224.8	עם מעמד	מידות (רוחב x גובה x עומק)
1279 x 780.5 x מ"מ 45.5	1109.6 x 685.3 x מ"מ 45.5	1001.2 x 623.2 x מ"מ 45.0	764.8 x 490.4 x מ"מ 49.8	ללא מעמד	
35.2 ק"ג	26.6 ק"ג	21 ק"ג	12.9 ק"ג	עם מעמד	משקל
32.0 ק"ג	23.7 ק"ג	18.7 ק"ג	11.2 ק"ג	ללא מעמד	
AC 100-240V~ 50/60 Hz	AC 100-240V~ 50/60 Hz	AC 100-240V~ 50/60 Hz	AC 100-240V~ 50/60 Hz	דרישות מתח	
47SL9***		42SL9***		דגמים	
47SL90QR-TA/LA		42SL90QR-TA/LA			
מ"מ 1109.6 x 751.7 x 320.2		מ"מ 1001.2 x 688.7 x 261.0		עם מעמד	מידות (רוחב x גובה x עומק)
מ"מ 1109.6 x 685.3 x 45.5		מ"מ 1001.2 x 623.2 x 45.0		ללא מעמד	
26.6 ק"ג		21 ק"ג		עם מעמד	משקל
23.7 ק"ג		18.7 ק"ג		ללא מעמד	
AC 100-240V~ 50/60 Hz		AC 100-240V~ 50/60 Hz		דרישות מתח	
PAL/SECAM B/G/D/K, PAL I/II, NTSC-M				מערכת טלוויזיה	
VHF: NZ1~E21, UHF: E21~E69, CATV: S1~S20, HYPER: S21~S47				כיסוי ערוצים	
Ω75				התנגדות אנטנה חיצונית	
0-40°C				טמפרטורת הפעלה	תנאים סביבתיים
פחות מ-80%				לחות בהפעלה	
-20~60°C				טמפרטורת אחסון	
פחות מ-85%				לחות באחסון	
ראו בעמודים הקודמים.				קובצי סרטים נתמכים	

■ ייתכנו שינויים במפרטים שלעיל ללא התראה מראש, מטעמי שיפור איכות.

26LU1***	22LU1***	דגמים	
26LU10UR-TA/LA	22LU10UR-TA/LA		
מ"מ 668.0 x 538.3 x 236	מ"מ 529.1 x 416.6 x 196.0	עם מעמד	מידות (רוחב x גובה x עומק)
מ"מ 668.0 x 456 x 81.0	מ"מ 529.1 x 342.3 x 65.0	ללא מעמד	
8.9 ק"ג	5.4 ק"ג	עם מעמד	משקל
7.7 ק"ג	4.6 ק"ג	ללא מעמד	
AC 100-240V~ 50/60 Hz	AC 100-240V~ 50/60 Hz	דרישות מתח	
PAL/SECAM B/G/D/K, PAL I/II, NTSC-M		מערכת טלוויזיה	
VHF: NZ1~E21, UHF: E21~E69, CATV: S1~S20, HYPER: S21~S47		כיסוי ערוצים	
Ω75		התנגדות אנטנה חיצונית	
0-40°C		טמפרטורת הפעלה	תנאים סביבתיים
פחות מ-80%		לחות בהפעלה	
-20~60°C		טמפרטורת אחסון	
פחות מ-85%		לחות באחסון	
ראו בעמודים הקודמים.		קובצי סרטים נתמכים	

■ ייתכנו שינויים במפרטים שלעיל ללא התראה מראש, מטעמי שיפור איכות.

קוד IR

מלבד 32/42LH6***, 42/47LH9***, 32/42/47/55SL8***

הערה	פונקציה	קוד (Hexa)
לחצן שלט רחוק (הפעלה/כיבוי)	POWER	08
לחצן שלט רחוק	INPUT	0B
לחצן שלט רחוק	RATIO	79
לחצן שלט רחוק	Q.MENU	45
לחצן שלט רחוק	MENU	43
לחצן שלט רחוק	MARK/FAV	1E
לחצן שלט רחוק	שמאל (<)	07
לחצן שלט רחוק	ימין (>)	06
לחצן שלט רחוק	מעלה (^)	40
לחצן שלט רחוק	מטה (v)	41
לחצן שלט רחוק	OK (o)	44
לחצן שלט רחוק	RETURN	28
לחצן שלט רחוק	Energy Saving	95
לחצן שלט רחוק	AV MODE	30
לחצן שלט רחוק	▲+	02
לחצן שלט רחוק	▲-	03
לחצן שלט רחוק	PA/PAGEA	00
לחצן שלט רחוק	PV/PAGEV	01
לחצן שלט רחוק	FAV	1E
לחצן שלט רחוק	MUTE	09
לחצן שלט רחוק	לחצני ספרות 0 - 9	10 - 19
לחצן שלט רחוק	LIST	53
לחצן שלט רחוק	Q.VIEW	1A
לחצן שלט רחוק	לחצן אדום	72
לחצן שלט רחוק	לחצן ירוק	71
לחצן שלט רחוק	לחצן צהוב	63
לחצן שלט רחוק	לחצן כחול	61
לחצן שלט רחוק	TEXT	20
לחצן שלט רחוק	T.Option	21
לחצן שלט רחוק	SLEEP	0E
לחצן שלט רחוק	SIMPLINK	7E
לחצן שלט רחוק	סטוסט X	7C
לחצן שלט רחוק	▶▶ הרצה קדימה	8E
לחצן שלט רחוק	■ עצירה	71
לחצן שלט רחוק	▶ צפייה	63
לחצן שלט רחוק	השהיה	61
לחצן שלט רחוק	◀◀ הרצה לאחור	21

הערה	פונקציה	קוד (Hexa)
לחצן שלט רחוק (הפעלה/כיבוי)	POWER	08
לחצן שלט רחוק	INPUT	0B
לחצן שלט רחוק	Q.MENU	45
לחצן שלט רחוק	MENU	43
לחצן שלט רחוק	MARK/FAV	1E
לחצן שלט רחוק	שמאל (<)	07
לחצן שלט רחוק	ימין (>)	06
לחצן שלט רחוק	מעלה (^)	40
לחצן שלט רחוק	מטה (v)	41
לחצן שלט רחוק	OK (●)	44
לחצן שלט רחוק	RETURN	28
לחצן שלט רחוק	Energy Saving	95
לחצן שלט רחוק	AV MODE	30
לחצן שלט רחוק		02
לחצן שלט רחוק		03
לחצן שלט רחוק	PA/PAGEA	00
לחצן שלט רחוק	PV/PAGEV	01
לחצן שלט רחוק	FAV	1E
לחצן שלט רחוק	MUTE	09
לחצן שלט רחוק	לחצני ספרות 0 - 9	10 - 19
לחצן שלט רחוק	LIST	53
לחצן שלט רחוק	Q.VIEW	1A
לחצן שלט רחוק	לחצן אדום	72
לחצן שלט רחוק	לחצן ירוק	71
לחצן שלט רחוק	לחצן צהוב	63
לחצן שלט רחוק	לחצן כחול	61
לחצן שלט רחוק	TEXT	20
לחצן שלט רחוק	T.Option	21
לחצן שלט רחוק	SIMPLINK	7E
לחצן שלט רחוק	סטודיו X	7C
לחצן שלט רחוק	הרצה קדימה ►►	8E
לחצן שלט רחוק	TV	0F
לחצן שלט רחוק	עצירה ■	B1
לחצן שלט רחוק	צפייה ►	B0
לחצן שלט רחוק	II השהיה	BA
לחצן שלט רחוק	הרצה לאחור ◀◀	8F

הגדרת התקן בקרה חיצוני (מלבד 32/42/47/55SL8***, 32/42LH6***)

התקנת RS-232C

חברו את שקע כניסת ה-RS-232C (שקע טורי) להתקן הבקרה החיצוני (כגון מחשב אישי או מערכת בקרת A/V) על מנת לשלוט בפעולות הטלוויזיה דרך מקור חיצוני. חברו את המחבר הטורי של התקן הבקרה לשקע RS-232C שבלוח האחורי של הטלוויזיה. הערה: כבלים לחיבור RS-232C אינם מסופקים עם הטלוויזיה.

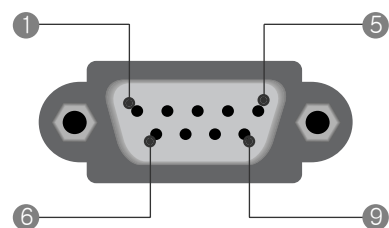
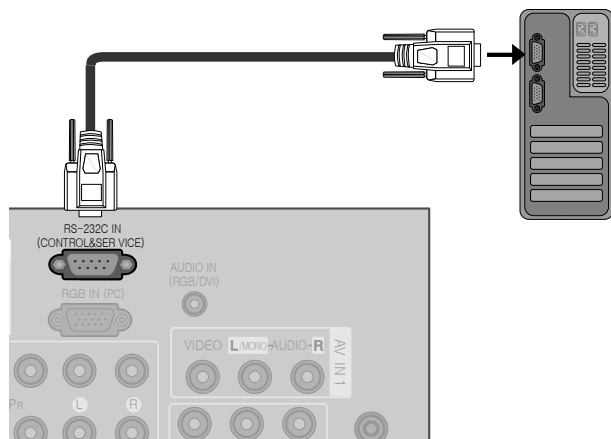

סוג המחבר: D-Sub, 9 פינים, זכר

שם הפין	מספר
לא מחובר	1
RXD (מידע קבלה)	2
TXD (מידע משודר)	3
DTR (DTE side ready)	4
GND (הארקה)	5
DSR (DCE side ready)	6
RTS (Ready to send)	7
CTS (Clear to send)	8
לא מחובר	9

תצורות RS-232C

תצורות עם 3 חוטים (לא סטנדרטי)

	PC	TV	
RXD	2	3	TXD
TXD	3	2	RXD
GND	5	5	GND
DTR	4	6	DTR
DSR	6	4	DSR
RTS	7	7	RTS
CTS	8	8	CTS

D-Sub9 D-Sub9

תצורות עם 7 חוטים (כבל RS-232C סטנדרטי)

	PC	TV	
RXD	2	3	TXD
TXD	3	2	RXD
GND	5	5	GND
DTR	4	6	DSR
DSR	6	4	DTR
RTS	7	8	CTS
CTS	8	7	RTS

D-Sub9 D-Sub9

הגדרת מספר זיהוי

השתמשו בפונקציה זו לציון מספר זיהוי.
עיינו בפסקה "מיפוי נתונים אמיתיים".

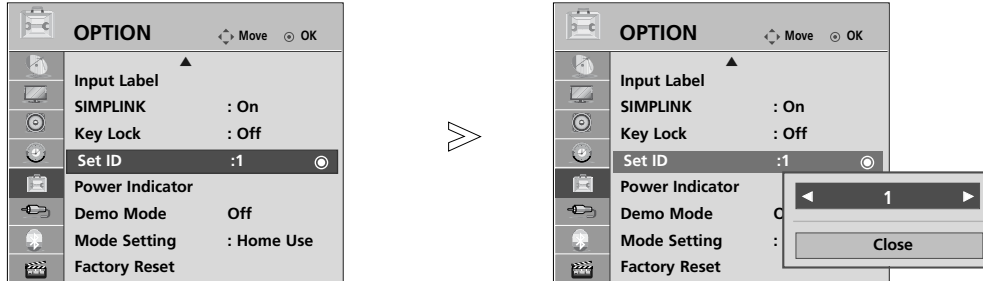

1. בחרו בתפריט **OPTION** (אפשרויות).

2. בחרו באפשרות **Set ID** (הגדרת מספר זיהוי).

3. כוונו את הגדרת **Set ID** למספר הרצוי עבור הטלוויזיה.
טווח הכיוון האפשרי למספר הזיהוי הנו 01 - 99.

■ לחצו על הלחצן **RETURN** (חזרה) למעבר למסך התפריט הקודם.

מאפייני התקשורת

- קצב העברת הנתונים: 9600 bps (UART)
- אורך המידע: 8 ביטים
- שוויון: לא קיים
- ביט עצירה: 1 ביט
- קוד תקשורת: קוד ASCII
- השתמשו בכבל מוצלב (הפוך)

רשימת פקודות

פקודה 1	פקודה 2	מידע (הקסדצימלי)
k	a	00 - 01 Power
k	c	* 02 יחס גובה-רוחב
k	d	* 03 כיבוי המסך
k	e	00 - 01 04 השתקת הקול
k	f	00 - 64 05 שליטה בעוצמת הקול
k	g	00 - 64 06 ניגודיות
k	h	00 - 64 07 בהירות
k	i	00 - 64 08 צבעים
k	j	00 - 64 09 גוון
k	k	00 - 64 10 חדות
k	l	00 - 01 11 בחירת מצב תצוגת ה-OSD

* ראה בעמודים הבאים.

פרוטוקול שידור/קליטה

פקודה 1	פקודה 2	מידע (הקסדצימלי)
k	m	00 - 01 12 מצב נעילת השלט רחוק/נעילת לחצנים
k	t	00 - 64 13 איזון
k	u	00 - 02 14 גוון הצבעים
k	z	FF 15 מצב חריג
j	u	01 16 הגדרה אוטומטית
m	b	00 - 01 17 הוספת/מחיקת ערוץ
m	c	קוד לחצן 18 לחצן
x	b	* 19 בחירת כניסה (ראשית)
m	g	00 - 64 20 בקרת תאורת רקע
j	q	00 - 05 21 חיסכון בחשמל
m	a	* 22 כיוון ערוצים

שידור

[פקודה 1] [פקודה 2] [] [זיהוי מכשיר] [] [נתונים] [Cr]

[פקודה 1]: הפקודה הראשונה לשליטה בטלוויזיה (x, j, k, m או x).

[פקודה 2]: הפקודה השנייה לשליטה בטלוויזיה. [זיהוי מכשיר]: באפשרותכם לכוון את הזיהוי כדי לבחור את מספר הזיהוי של המסך דרך תפריט ההגדרות. טווח הכוון הנו 01 - 99. כאשר מכוונים את ערך Set ID ל-"0", מבוצעת בקרה על כל סט שמחובר לטלוויזיה. ערך הזיהוי מצוין בתפריט כערך עשרוני (01-99) וכערך הקסדצימלי (0x01-0x63) בפרוטוקול השידור/קליטה.

[נתונים]: שידור מידע הפקודה.

שידור המידע "FF" משמש לקריאת סטטוס הפקודה.

[Cr]: החזרת גררה (Carriage Return) קוד "0x0D" ASCII

[]: קוד ASCII "רווח" (0x20)

הודעת אישור

[פקודה 2] [] [זיהוי מכשיר] [] [נתונים] [x]

הטלוויזיה משדרת הודעת אישור (ACK) המתבססת על הפורמט שלהלן בזמן קליטת נתונים רגילים. בזמן זה, אם הנתונים הם נתונים במצב קריאה, המכשיר מציין את נתוני המצב הנוכחי. אם הנתונים הם נתונים במצב כתיבה, המכשיר מחזיר את הנתונים של המחשב האישי.

הודעת שגיאה

[פקודה 2] [] [זיהוי מכשיר] [] [נתונים] [x]

בעת קליטת נתונים חריגים מפונקציות לא-ישימות או מהודעות שגיאה, הטלוויזיה משדרת הודעת אישור (ACK) המתבססת על הפורמט שלהלן.

[פקודה 2]: שימוש כפקודה.

[זיהוי מכשיר]: שימוש בתווים קטנים. אם הזיהוי הנו 10, הטלוויזיה תשלח "0", "a".

[נתונים]: שימוש בתווים קטנים. אם הנתונים הם 0xab, הטלוויזיה תשלח "a", "b".

[NG]: שימוש בתווים גדולים.

01. Power (פקודה: k a)
הדלקת/כיבוי הטלוויזיה

שידור [a] [] [] [זיהוי מכשיר] [] [נתונים] [Cr]

נתון 00: כיבוי נתון 01: הדלקה

אישור [a] [] [] [זיהוי מכשיר] [] [אישור/NG] [נתונים] [x]

להצגת מצב הדלקה/כיבוי

שידור [a] [k] [] [] [זיהוי מכשיר] [] [FF] [Cr]

אישור [a] [] [] [זיהוי מכשיר] [] [אישור/NG] [נתונים] [x]

* אם קיימת השהיית זמן בין הפקודה להודעת האישור במהלך רצף ההדלקה, זה יתואר כ-"הערה: בדגם זה הטלוויזיה תשלח את האישור לאחר השלמת עיבוד תהליך ההדלקה. תתכן השהיית זמן בין הפקודה לאישור".

02. יחס גובה-רוחב (פקודה: k c) (גודל התמונה הראשית)

כיוון פורמט המסך (פורמט התמונה הראשית). באפשרותכם גם לכוון את יחס הגובה-רוחב דרך אפשרות Aspect Ratio שבתפריט PICTURE.

שידור [a] [k] [c] [] [] [זיהוי מכשיר] [] [נתונים] [Cr]

נתון 01: מסך רגיל (4:3)

נתון 02: מסך רחב (16:9)

נתון 04: Zoom

נתון 06: פורמט מקורי

נתון 07: 14:9

נתון 09: Just Scan

נתון 10~1F: Cinema Zoom

אישור [c] [] [] [זיהוי מכשיר] [] [אישור/NG] [נתונים] [x]

* בשימוש בכניסת RGB-PC, Component או HDMI, ניתן לבחור במסך ביחס גובה-רוחב של 16:9 או 4:3.
* **במצב HDMI/Component (מעל 720p), Just Scan זמין.**

03. כיבוי המסך (פקודה: k d)
הצגת או כיבוי המסך.

שידור [a] [k] [d] [] [] [זיהוי מכשיר] [] [נתונים] [Cr]

נתון 00: ביטול מצב כיבוי המסך (התמונה מוצגת במסך)

נתון 01: מצב כיבוי מסך פעיל (התמונה אינה מוצגת במסך)

נתון 00: ביטול מצב כיבוי יציאת הווידיאו.

נתון 10: מצב כיבוי יציאת וידיאו פעיל.

אישור [d] [] [] [זיהוי מכשיר] [] [אישור/NG] [נתונים] [x]

04. השתקת הקול (פקודה: k e)

השתקת או הפעלת קול הטלוויזיה. באפשרותכם גם לבחור את מצב הקול על ידי הלחצת MUTE שבשלט רחוק.

שידור [e] [k] [] [] [זיהוי מכשיר] [] [נתונים] [Cr]

נתון 00: מצב השתקת קול פעיל (הקול מושתק)
נתון 01: ביטול מצב השתקת הקול (הקול מופעל)

אישור [e] [] [] [זיהוי מכשיר] [] [אישור/NG] [נתונים] [x]

05. שליטה בעוצמת הקול (פקודה: k f)

כיוון עוצמת קול הטלוויזיה. באפשרותכם גם לכוון את עוצמת קול הטלוויזיה על ידי לחצני עוצמת הקול שבשלט רחוק.

שידור [a] [k] [f] [] [] [זיהוי מכשיר] [] [נתונים] [Cr]

נתון מינימום: 00 - מקסימום: 64
עיינו בטבלה "מיפוי מידע אמיתי 1".

אישור [f] [] [] [זיהוי מכשיר] [] [אישור/NG] [נתונים] [x]

06. ניגודיות (פקודה: k g)

כיוון ניגודיות המסך. באפשרותכם גם לכוון את ניגודיות המסך דרך התפריט PICTURE (תמונה).

שידור [a] [k] [g] [] [] [זיהוי מכשיר] [] [נתונים] [Cr]

נתון מינימום: 00 - מקסימום: 64
עיינו בטבלה "מיפוי מידע אמיתי 1".

אישור [g] [] [] [זיהוי מכשיר] [] [אישור/NG] [נתונים] [x]

07. בהירות (פקודה: k h)

כיוון בהירות המסך. באפשרותכם גם לכיוון את בהירות המסך דרך התפריט PICTURE (תמונה).

שידור [a] [k] [h] [] [] [זיהוי מכשיר] [] [נתונים] [Cr]

נתון מינימום: 00 - מקסימום: 64
עיינו בטבלה "מיפוי מידע אמיתי 1".

אישור [h] [] [] [זיהוי מכשיר] [] [אישור/NG] [נתונים] [x]

08. צבעים (פקודה: k i)

כיוון צבעי המסך. באפשרותכם גם לכוון את צבעי המסך דרך התפריט PICTURE (תמונה).

שידור [a] [i] [] [] [זיהוי מכשיר] [] [נתונים] [Cr]

נתון מינימום: 00 - מקסימום: 64
עיינו בטבלה "מיפוי מידע אמיתי 1".

אישור [i] [] [] [זיהוי מכשיר] [] [אישור/NG] [נתונים] [x]

09. גוון (פקודה: j k)

כיוון גוון המסך.
באפשרותכם גם לכוון את גוון המסך דרך התפריט PICTURE.

שידור [k] [j] [] [] [זיהוי מכשיר] [] [נתונים] [Cr]

נתון אדום: 00 - ירוק: 64
עיינו בטבלה "מיפוי מידע אמיתי 1".

אישור [j] [] [] [זיהוי מכשיר] [] [אישור/NG] [נתונים] [x]

14. גוון הצבעים (פקודה: u k)

כיוון גוון הצבעים. באפשרותכם גם לכוון את גוון הצבעים דרך התפריט PICTURE (תמונה).

שידור [k] [u] [] [] [זיהוי מכשיר] [] [נתונים] [Cr]

נתון 00: Medium (בינוני)
01: Cool (קר)
02: Warm (חם)

אישור [u] [] [] [זיהוי מכשיר] [] [אישור/NG] [נתונים] [x]

10. חדות (פקודה: k k)

כיוון חדות המסך.
באפשרותכם גם לכיוון את חדות המסך דרך התפריט PICTURE (תמונה).

שידור [k] [k] [] [] [זיהוי מכשיר] [] [נתונים] [Cr]

נתון מינימום: 00 - מקסימום: 64
עיינו בטבלה "מיפוי מידע אמיתי 1".

אישור [k] [] [] [זיהוי מכשיר] [] [אישור/NG] [נתונים] [x]

15. מצב חריג (פקודה: z k)

זיהוי מצב חריג.

שידור [k] [z] [] [] [זיהוי מכשיר] [] [נתונים] [Cr]

נתון FF: קריאה

אישור [z] [] [] [זיהוי מכשיר] [] [אישור/NG] [נתונים] [x]

נתון 00: רגיל (הטלוויזיה דולקת וקולטת אות)
נתון 01: אין אות (המכשיר דלוק).

נתון 02: כיבוי הטלוויזיה באמצעות השלט רחוק.
נתון 03: כיבוי הטלוויזיה באמצעות פונקציית טיימר השינה.

נתון 04: כיבוי הטלוויזיה באמצעות פונקציית ה-RS-232C.

נתון 05: לא קיים מתח 5V.

נתון 06: המכשיר אינו מחובר למתח AC.

נתון 07: כיבוי הטלוויזיה באמצעות פונקציית התראת המאוורר (אופציונלי).

נתון 08: כיבוי הטלוויזיה באמצעות פונקציית טיימר הכיבוי.

נתון 09: כיבוי הטלוויזיה באמצעות פונקציית הכיבוי האוטומטי.

נתון a: כיבוי הטלוויזיה באמצעות זיהוי לוח AV.
* פונקציה זו הינה ל-"קריאה" בלבד.

16. כיוון אוטומטי (פקודה: j u)

כיוון מיקום התמונה ומזעור הרעידות בתמונה באופן אוטומטי.

פונקציה זו פועלת במצב RGB(PC) בלבד.

שידור [j] [u] [] [] [זיהוי מכשיר] [] [נתונים] [Cr]

נתון 01: לכיוון

אישור [u] [] [] [זיהוי מכשיר] [] [אישור/NG] [נתונים] [x]

17. דילוג על ערוצים (פקודה: m b)

לכיוון מצב דילוג לתחנה הנוכחית.

שידור [m] [b] [] [] [זיהוי מכשיר] [] [נתונים] [Cr]

נתון 00: דילוג

נתון 01: הוספה

אישור [b] [] [] [זיהוי מכשיר] [] [אישור/NG] [נתונים] [x]

11. בחירת מצב ה-OSD (פקודה: i k)

בחירת מצב תצוגת ה-OSD (On Screen Display) בזמן שהטלוויזיה נשלטת מרחוק.

שידור [k] [i] [] [] [זיהוי מכשיר] [] [נתונים] [Cr]

נתון 00: תצוגת ה-OSD כבויה
נתון 01: תצוגת ה-OSD פועלת

אישור [i] [] [] [זיהוי מכשיר] [] [אישור/NG] [נתונים] [x]

12. מצב נעילת השלט רחוק/נעילת לחצנים (פקודה: m k)

נעילת הלחצנים שבלוח הקדמי של הטלוויזיה ובשלט רחוק.

שידור [k] [m] [] [] [זיהוי מכשיר] [] [נתונים] [Cr]

נתון 00: משוחרר
נתון 01: נעול

אישור [m] [] [] [זיהוי מכשיר] [] [אישור/NG] [נתונים] [x]

* אם אינכם משתמשים בשלט רחוק ובבקורות הלוח הקדמי של הטלוויזיה, השתמשו במצב זה. בהפעלת/כיבוי המכשיר, בקרת הנעילה החיצונית משתחררת.

13. איזון (פקודה: t k)

כיוון איזון הקול.
באפשרותכם גם לכיוון את איזון הקול דרך התפריט AUDIO.

שידור [k] [t] [] [] [זיהוי מכשיר] [] [נתונים] [Cr]

נתון מינימום: 00 - מקסימום: 64
עיינו בטבלה "מיפוי מידע אמיתי 1".

אישור [t] [] [] [זיהוי מכשיר] [] [אישור/NG] [נתונים] [x]

18. לחצן (פקודה: m c)

שליחת קוד IR של לחצן השלט רחוק

שידור [m] [c] [] [] [זיהוי מכשיר] [] [] [נתונים] [Cr]

נתון: קוד לחצן

אישור [c] [] [] [זיהוי מכשיר] [] [] [אישור/NG] [נתונים] [x]

19. בחירת כניסה (פקודה: x b)

(מקור כניסה לתמונה הראשית)

לבחירת מקור הכניסה לטלוויזיה

שידור [x] [b] [] [] [זיהוי מכשיר] [] [] [נתונים] [Cr]

נתון: מבנה

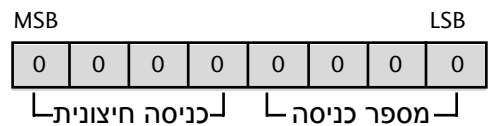

כניסה חיצונית				מידע
0	0	0	1	אנלוגי
0	0	1	0	AV
0	1	0	0	Component
0	1	1	0	RGB-PC
1	0	0	1	HDMI

מספר אות קלט				מידע
0	0	0	0	כניסה 1
0	0	0	1	כניסה 2
0	0	1	0	כניסה 3
0	0	1	1	כניסה 4

אישור [b] [] [] [זיהוי מכשיר] [] [] [אישור/NG] [נתונים] [x]

20. בקרת תאורת רקע (פקודה: m g)

לשליטה בתאורת הרקע.

שידור [m] [g] [] [] [זיהוי מכשיר] [] [] [נתונים] [Cr]

נתון מינימום: 00 - מכסימום: 64

(* משודר בקוד הקסדצימאלי)

אישור [g] [] [] [זיהוי מכשיר] [] [] [אישור/NG] [נתונים] [x]

21. חיסכון בחשמל (פקודה: j q)

להקטנת צריכת החשמל של הטלוויזיה. תוכלו גם לכוון את החיסכון בחשמל בתפריט OPTION (אפשרויות).

שידור [j] [q] [] [] [זיהוי מכשיר] [] [] [נתונים] [Cr]

נתון מינימום: 00H - מכסימום: 05H

נתון 00: כיבוי.

נתון 01: מינימום

נתון 02: בינוני

נתון 03: מכסימום

נתון 04: אוטומטי (מלבד 19/22/26/32/37/42LH2***, 32/42LF2***, 32/37/42/47LH3***, 19/22/26LU5***)

נתון 05: מסך כבוי

אישור [q] [] [] [זיהוי מכשיר] [] [] [אישור/NG] [נתונים] [x]

■ מיפוי מידע אמיתי 1

00 : Step 0

⋮

A : Step 10

⋮

F : Step 15

10 : Step 16

⋮

64 : Step 100

⋮

6E : Step 110

⋮

73 : Step 115

74 : Step 116

⋮

C7 : Step 199

⋮

FE : Step 254

FF : Step 255

נספח

22. כיוון תחנות (פקודה: m a)
כיוון ערוץ למספר הפיזי הבא.

שידור [m] [a] [] [זיהוי מכשיר] [] [נתון0] [] [נתון1]
[] [נתון2] [Cr]

נתון 0, נתון 1: מספר תחנה
נתון 0: בייט גבוה
נתון 1: בייט נמוך
נתון 2: ערך

אוויר

7	6	5	4	מקור RF	3	2	1	0	
								נתון	ראשי/משני
שמור	שמור	שמור	שמור	ATV	שמור	שמור	שמור	0	תמונה ראשית
0	x	0	0		x	x	x		
0	x	0	1	DTV	x	x	x	1	תמונה משנית
0	x	1	0	רדיו					
0	x	1	1	שמור					

כבלים

7	6	5	4	מקור RF	3	2	1	0	
								נתון	ראשי/משני
שמור	שמור	שמור	שמור	ATV	שמור	שמור	שמור	0	תמונה ראשית
1	x	0	0		x	x	x		
1	x	0	1	DTV	x	x	x	1	תמונה משנית
1	x	1	0	רדיו					
1	x	1	1	שמור					

'א': לא משנה

אישור [a] [] [זיהוי מכשיר] [] [אישור] [נתון0] [נתון1] [x]
[a] [] [זיהוי מכשיר] [NG] [] [נתון0] [x]

LG Electronics Inc.