



**LG**

Life's Good

# PLASMA TV ETJENINGSVEJLEDNING

## PLASMA-TV MODELLER

**42PQ1\*\*\***

**50PQ1\*\*\***

**42PQ2\*\*\***

**50PQ2\*\*\***

**42PQ3\*\*\***

**50PQ3\*\*\***

**42PQ6\*\*\***

**50PQ6\*\*\***

Venligst, læs denne vejledning nøje, inden du tænder fjernsynet.

Gem den til senere brug.

Noter apparatets model- og serienummer. Numrene står på mærkaten bag på fjernsynet. Husk, at opgive disse numre, når du henvender dig til forhandleren.



# TILBEHØR

Kontroller, at følgende tilbehør følger med tv'et. Hvis dele af tilbehøret mangler, skal du kontakte den forhandler, du har købt produktet hos.

- Det viste billede kan variere fra billedet på dit tv.

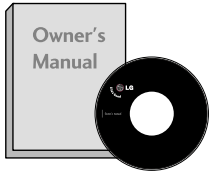

Brugervejledning

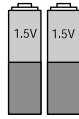

batterier

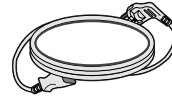

Fjernbetjening

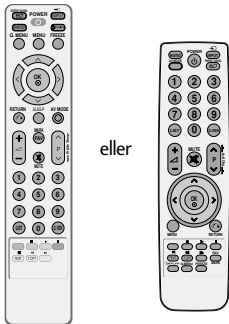

Fjernbetjening

Denne artikel følger ikke med alle modeller.

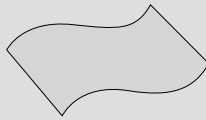

**Polérklud**  
Polér skærmen med kluden.

Brug kun renskludene til produktet til at fjerne eventuelle pletter eller fingeraftryk på produktets yderside.

Gnid ikke hårdt, når du fjerner pletter. Hvis du gnider for hårdt, kan det forårsage ridser eller misfarvning.



kabelholderen  
(Se s. 9)

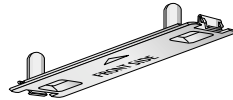

Beskyttelsesdæksel  
(Se s.9)

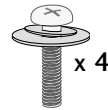

bolte til sokkel  
(Se s. 7)

Beslag til vægmontering  
(købes separat)

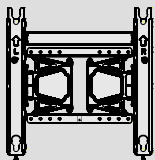

AW-50PG60MS

# INDHOLDSFORTEGNELSE

## TILBEHØR.....1

### KLARGØRING

KONTROLELEMENTER PÅ FRONTPANELET .....	4
BAGPANELET .....	6
MONTERING PÅ SOKKEL .....	7
Råd til sikker montering .....	8
BAGDÆKSEL TIL KABELSAMLING .....	9
DREJEFOD .....	9
UDEN BRUG AF BORDSTATIV .....	9
Installation på bordsokkel.....	10
Vægmontering: Vandret installation.....	10
Antennetilslutning.....	11

### TILSLUTNING AF EKSTERNT UDSTYR

TILSLUTNING AF HD-MODTAGER.....	12
INSTALLATION AF DVD .....	15
Indstilling af videobåndoptager .....	18
TILSLUTNING AF EN ANDEN AV-KILDE .....	21
USB I OPSÆTNING .....	21
INDSTILLING AF PC.....	22
- Skærmindstilling i pc-tilstand.....	24

### SE TV/PROGRAMSTYRING

REMOTE CONTROL KEY FUNCTIONS .....	28
Tænde tv'et .....	32
Programvalg.....	32
Regulering af volumen.....	32
HURTIGMENU .....	33
VALG OG JUSTERING MED MENUER PÅ SKÆRMEN.....	34
Automatisk programindstilling .....	35
Manuel programindstilling.....	36
Redigering af program .....	38
Hentning af programtabellen .....	40
Valg af foretrukket program .....	41
LISTE OVER INDGANGSSIGNALER .....	42
SIMPLINK.....	43
Medietype.....	46

AV-tilstand .....	47
Tastaturlås.....	48
Initialisering (gendannelse af de oprindelige fabriksindstillinger) .....	49

### SÅDAN BRUGER DU USB-ENHEDEN

Når USB-enheden tilsluttes .....	50
FOTOLISTE .....	51
MUSIC LIST(MUSIKLISTE) .....	55
Filmliste.....	58
DivX-registreringskode .....	62
Deaktivering .....	63

### BILLEDINDSTILLING

INDSTILLING AF BILLEDSTØRRELSEN (FORMATFORHOLDET)..	64
 Energibesparelse .....	66
STRØMBESPARENDE.....	66
FORVALGTE BILLEDINDSTILLINGER	
Forvalg af billedtilstand .....	67
Automatisk styring af farvetone (Kold/Mellem/Varm) .....	68
MANUEL BILLEDJUSTERING	
Billedtilstand – brugerindstilling.....	69
BILLEDFORBEDRINGSTEKNOLOGI.....	70
AVANCERET - SORTNIVEAU.....	71
AVANCERET FILMTILSTAND .....	72
GENDANNELSE AF STANDARDINDSTILLINGER	73
ISM-funktion (Image Sticking Minimization).....	74
Demo mode (Demotilstand).....	75
Mode setting(Tilstandsindstilling).....	76

**INDSTILLING AF SPROG OG LYD**

Auto Volume Leveler .....	77
FORVALG AF LYDINDSTILLINGER – (LYDTILSTAND).....	78
JUSTERING AF LYDINDSTILLINGERNE – USER (BRUGER) .....	79
SRS TruSurround XT.....	79
Clear Voice II (Klar stemme).....	80
Diskant .....	81
NULSTILLING AF LYD.....	82
TV-HØJTTALERE TIL/FRA.....	83
I/II	
Stereo/dobbelt modtagelse.....	84
NICAM Reception .....	85
Valg af højttalerlydudgang .....	85
On-Screen Menu Language /	
Valg af menusprog/land på skærmen .....	86

**TIDSINDSTILLING**

INDSTILLING AF UR.....	87
AUTOMATISK TÆND/SLUK-TIMER.....	88
DVALETILSTAND.....	89

**TEKST-TV**

Slå til/fra .....	90
SIMPLE-tekst .....	90
TOP-tekst .....	90
FASTEXT .....	91
Specielle tekst-tv-funktioner .....	91

**APPENDIKS**

FEJLFINDING .....	92
VEDLIGEHOJDELSE.....	94
Produktspecifikationer .....	94
IR-kode.....	97
INSTALLERING AF EKSTERN KONTROL-ENHED .....	99

# KLARGØRING

## KONTROLELEMENTER PÅ FRONTPANELET

- Det viste billede kan variere fra billedet på dit tv.

### ⚠ FORSIGTIG

- ▶ Tryk på hovedafbryderen på tv'et, hvis du ikke kan tænde det med fjernbetjeningen. (Når der slukkes på hovedafbryderen på tv'et, kan der ikke tændes med fjernbetjeningen.)

### 42/50PQ1\*\*\*, 42/50PQ2\*\*\*

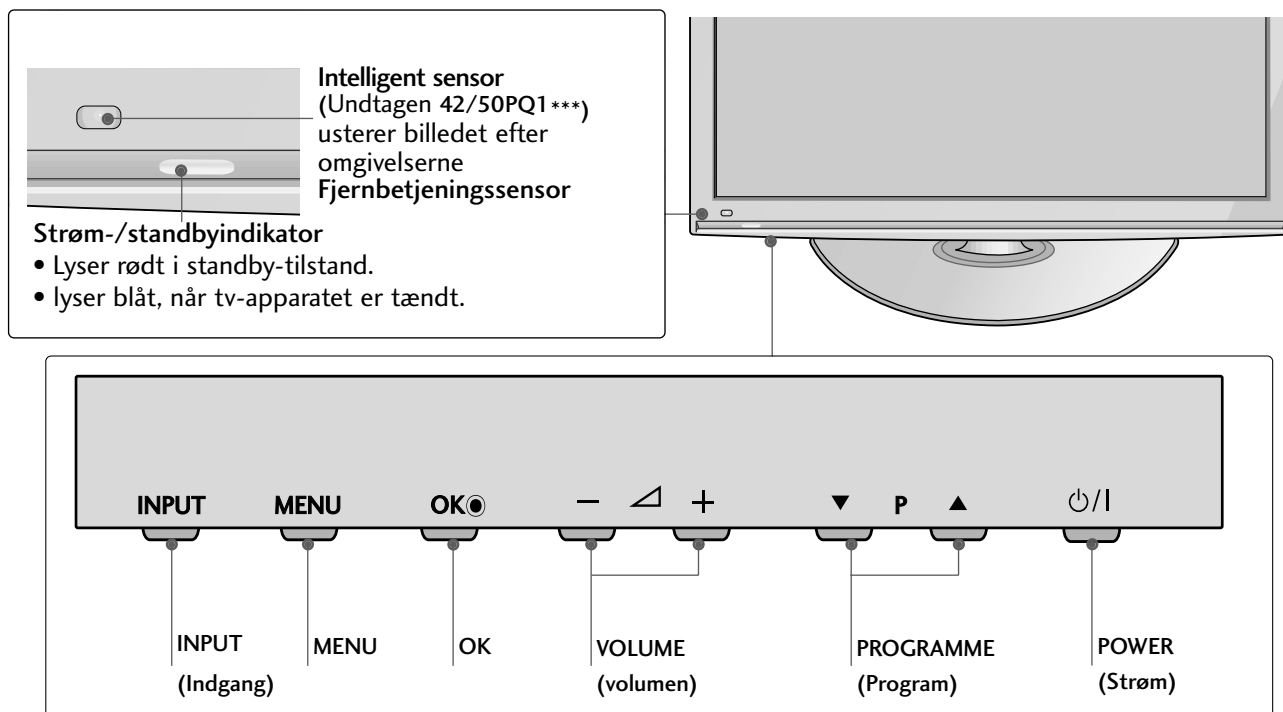

42/50PQ3\*\*\*

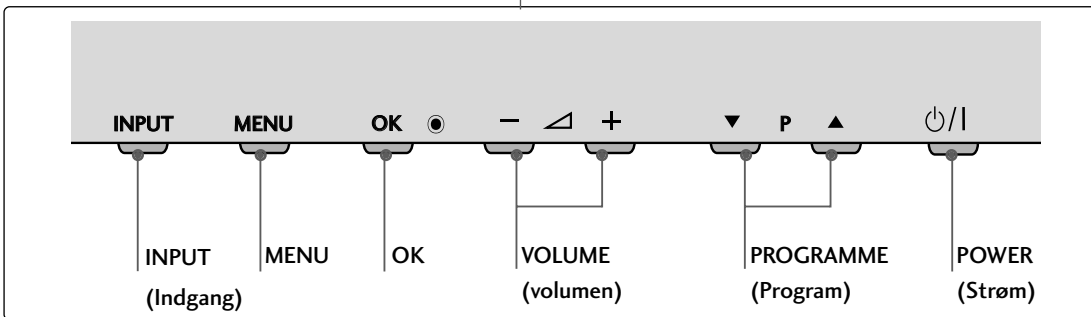
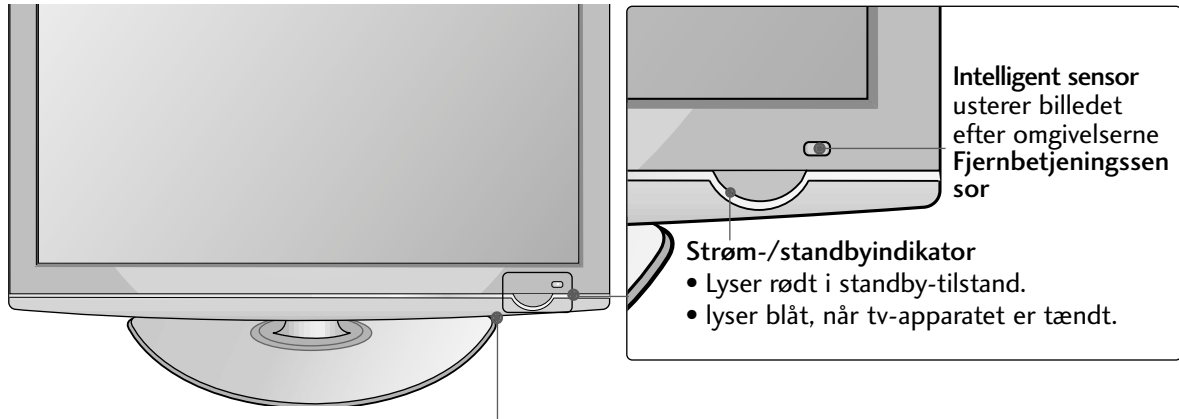

42/50PQ6\*\*\*

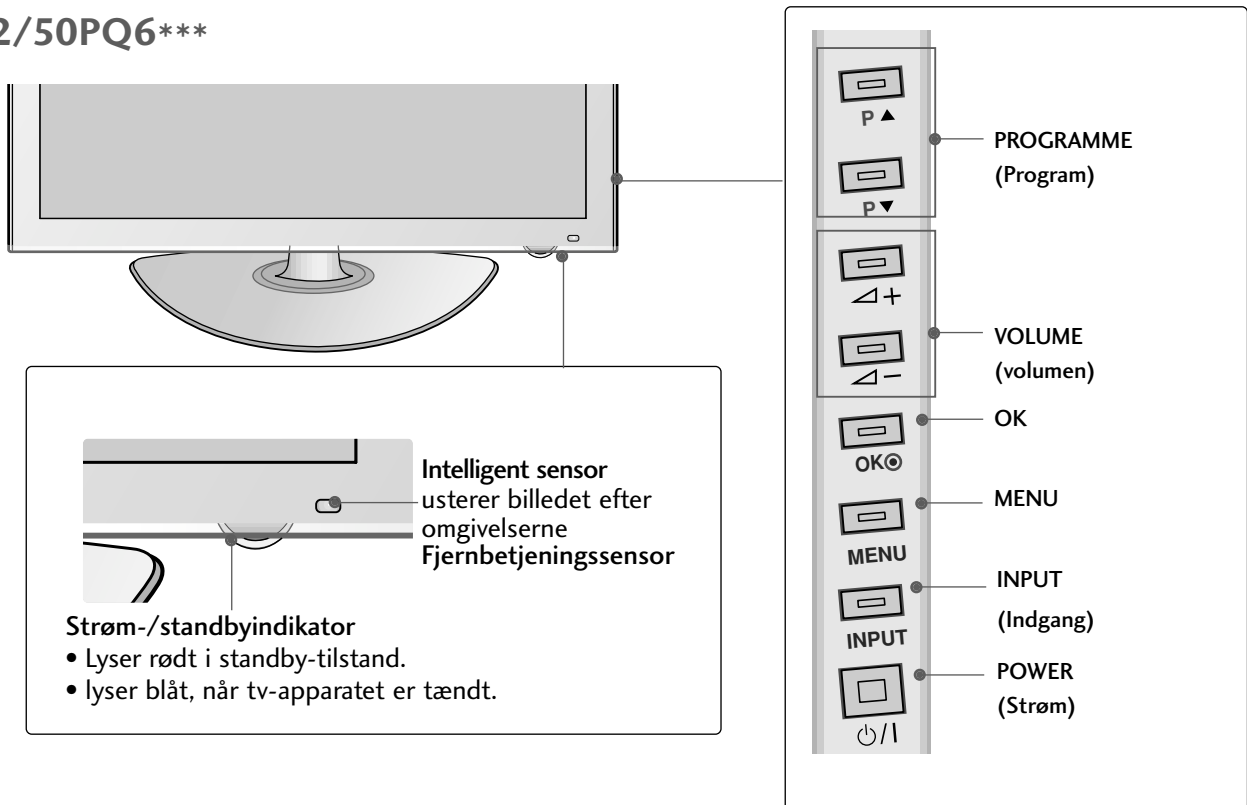

# KLARGØRING

## BAGPANELET

- Det viste billede kan variere fra billedet på dit tv.

KLARGØRING

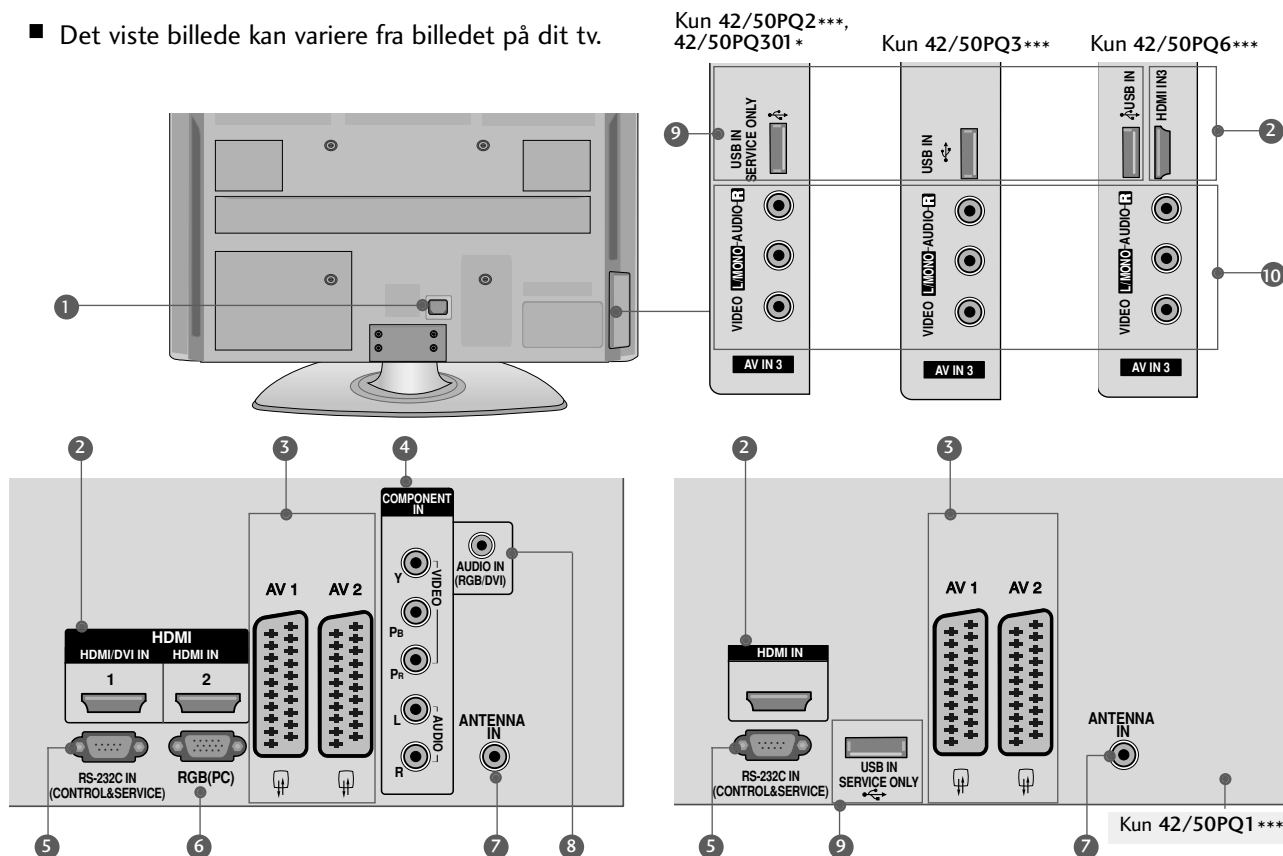

### 1 Strømkabelstik

Dette tv forsynes med vekselstrøm. Spændingen er angivet på siden Specifikationer. Forsøg aldrig at benytte tv'et med jævnstrøm.

### 2 HDMI-indgang

Forbind et HDMI-signal med HDMI IN. Eller forbind DVI(VIDEO)-signalet med HDMI/DVI(Undtagen 42/50PQ1\*\*\*)-porten ved hjælp af kablet mellem DVI og HDMI.

### 3 Euro-scartstik (AV1/AV2)

Tilslut scartstikindgang eller -udgang fra en ekstern enhed i disse stik.

### 4 Component-indgang

Tilslut en Component video-/audioenhed i disse stik.

### 5 RS-232C-Indgangsport(KONTROL/SERVICE)

Tilslut den serielle port på kontrolenhederne i RS-232C-stikket. Dette stik bruges i tilstanden Service eller Hotel.

Kun 42/50PQ2\*\*\*,  
42/50PQ301\*

Kun 42/50PQ3\*\*\*

Kun 42/50PQ6\*\*\*

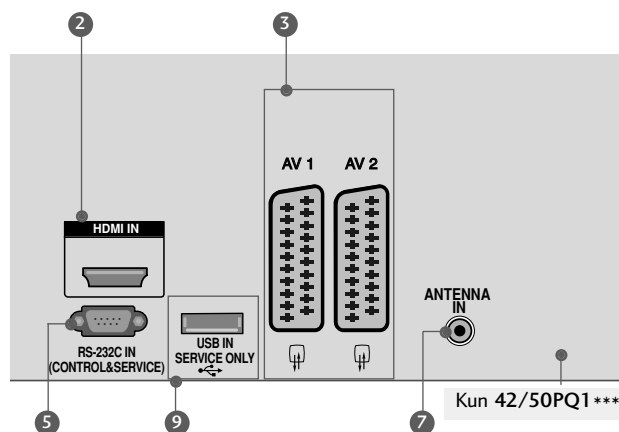
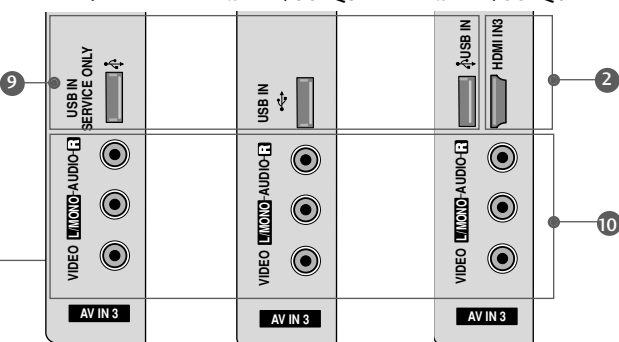

### 6 RGB-indgang

Tilslut udgangen fra en pc.

### 7 Antenne-indgang

Slut RF-antennen til dette stik.

### 8 RGB/DVI-lydindgang

Tilslut lyden fra en pc eller et DTV.

### 9 USB-indgang

42/50PQ1\*\*\*, 42/50PQ2\*\*\*, 42/50PQ301\* :  
Kun service  
42/50PQ3\*\*\* : Bruges til foto og musik  
42/50PQ6\*\*\* : Bruges til foto, musik og film

### 10 Audio/Video-indgang (AV3)

Tilslut audio-/videoudgang fra en ekstern enhed i disse stik.



# MONTERING PÅ SOKKEL

- Det viste billede kan variere fra billedet på dit tv.
- Når du samler bordstativet, skal du kontrollere, om skruen er strammet ordentligt. Hvis skruen ikke strammes helt, kan produktet vælte forover efter installationen. Hvis du strammer skruen for meget, kan tilspændingsdelen blive ødelagt, så skruen ikke kan fastspændes.

- 1 Placer forsigtigt tv-apparatet med skærmsiden nedad mod en beskyttet flade, så skærmen ikke beskadiges.

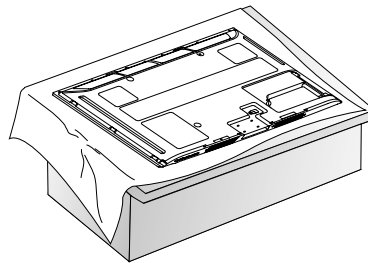

- 2 Monter tv-apparatet som vist.

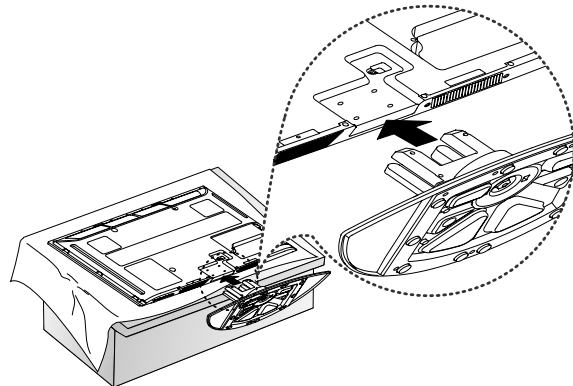

- 3 Spænd de 4 bolte fast i hullerne bag på tv-apparatet.

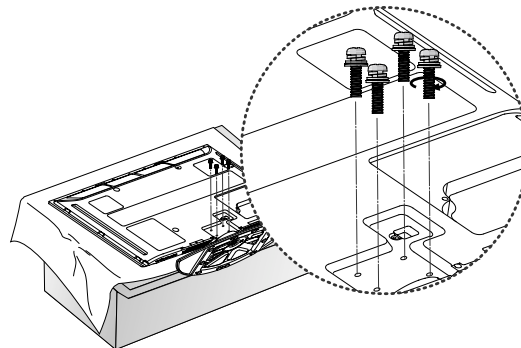

## ! Bemærk

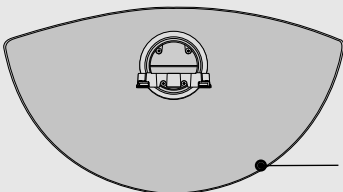

- Skal foden monteres korrekt, er det vigtigt at være opmærksom på, at der er forskel på fodens for- og bagside.

# KLARGØRING

## RÅD TIL SIKKER MONTERING

- Køb de komponenter, der er nødvendige for at fastgøre tv'et sikkert, i detailhandlen.
- Placer tv'et tæt på væggen, så der ikke er risiko for, at det falder ned, hvis der bliver skubbet til det.
- Instruktionerne nedenfor viser, hvordan du kan montere tv'et på en sikker måde. Apparatet fastgøres til væggen, så det ikke kan vælte forover, hvis der bliver trukket i det. Når tv'et er fastgjort på denne måde, kan det ikke vælte og forårsage personskade. Du risikerer heller ikke, at tv'et vælter og går i stykker. Børn må ikke kravle op på eller hænge på tv'et.

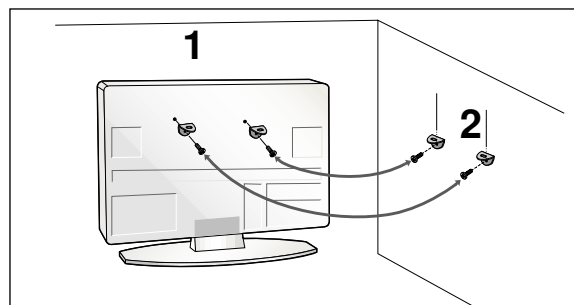
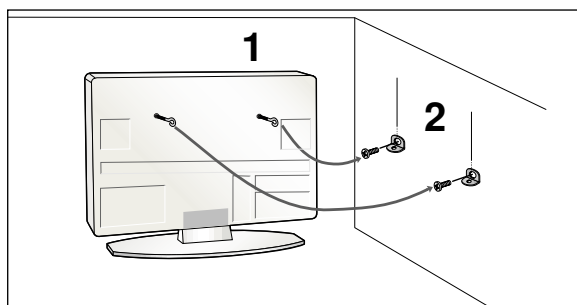

- 1 Brug øjeboltene eller tv-beslagene/-boltene til at fastgøre produktet til væggen som vist på billedet. (Hvis tv'et har bolte i øjeboltene, skal du løsne boltene).  
\* Indsæt øjeboltene eller tv-beslagene/-boltene, og spænd dem fast i de øverste huller.
- 2 Fastgør vægbeslagene med boltene på væggen. Afstem højden på beslaget, der monteres på væggen.

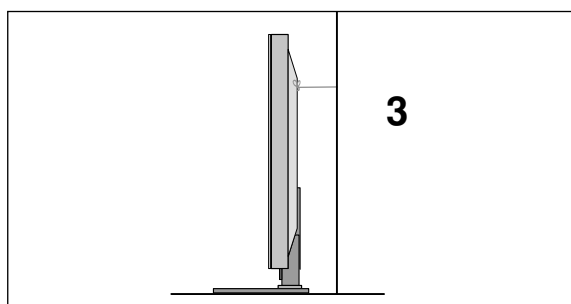

- 3 Brug et kraftigt reb til at holde produktet, når det skal anbringes. Det er sikrere at fastgøre rebet, så det er vandret i forhold til væggen og produktet.

### ! BEMÆRK

- ▶ Hvis produktet skal flyttes, skal rebet først fjernes.
- ▶ Brug en produktholder eller et kabinet, der er tilstrækkeligt stort og stærkt til at klare produktets størrelse og vægt.
- ▶ Kontroller af hensyn til sikkerheden, at højden på vægbeslaget svarer til højden på produktet.

## BAGDÆKSEL TIL KABELSAMLING

▪ Det viste billede kan variere fra billedet på dit tv.  
 Monter LEDNINGSHOLDEREN som vist, og anbring ledningerne i et bundt, når de nødvendige ledninger er tilsluttet.

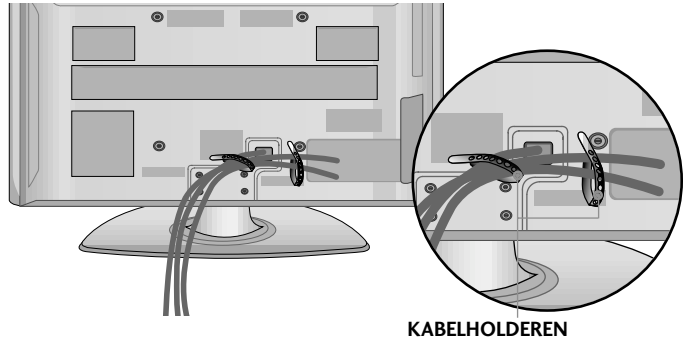

## DREJEFOD

Denne funktion er ikke tilgængelig på alle modeller.

Når TV'et er installeret, kan du justere det manuelt 20 grader til venstre eller højre, så det passer til den position, du skal se det i.

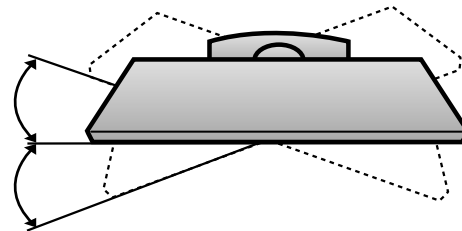

## UDEN BRUG AF BORDSTATIV

▪ Det viste billede kan variere fra billedet på dit tv.  
 Brug beskyttelseslåget ved installation af enheden til vægmontering. Indsæt **BESKYTTELSESDÆKSLET** i tv'et, så der lyder et klik.

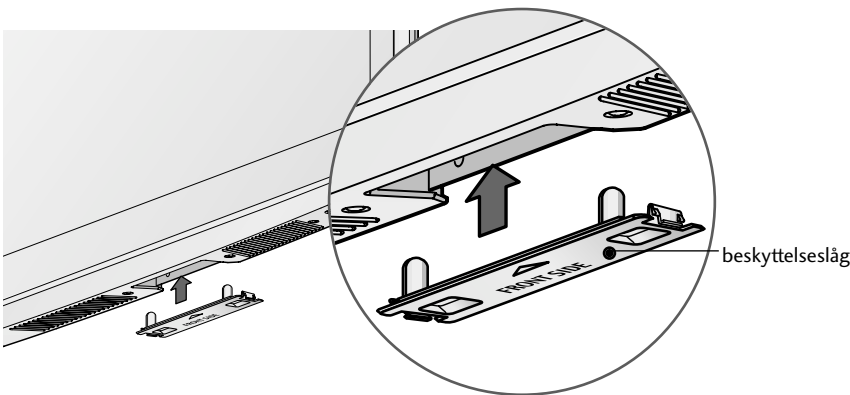

## JORDFORBINDELSE

Sørg for at tilslutte jordforbindelseskablet for at forhindre muligt elektrisk stød. Få en autoriseret elektriker til at installere en separat afbryder, hvis der ikke findes tilgængelige jordforbindelsesmetoder. Forsøg ikke på at jordforbinde enheden ved at slutte den til telefonledninger, lynafledere eller gasrør.

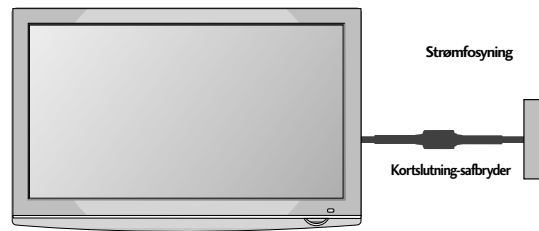

# KLARGØRING

- Tv'et kan installeres på forskellige måder, f.eks. på en væg eller på et skrivebord osv.
- Tv'et er konstrueret til vandret montering.

## INSTALLATION PÅ BORDSOKKEL

For at sikre tilstrækkelig ventilation skal der være en afstand på 4" mellem apparatets sider og andre genstande og mellem apparatet og væggen.

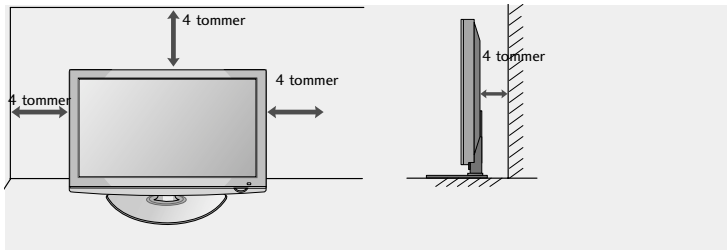

## VÆGMONTERING: VANDRET INSTALLATION

- Det anbefales at benytte LG's vægmonteringsbeslag, hvis tv'et skal monteres på væggen.
- Det anbefales at anskaffe et vægbeslag, som understøtter VESA-standarden.
- LG anbefaler, at monteringen på væggen foretages af en professionel installatør.

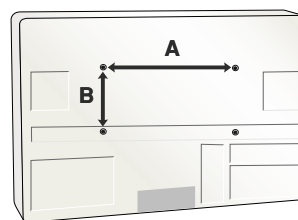

### ! BEMÆRK

- ▶ Foretag monteringen på en solid, lodret væg.
- ▶ Brug et særligt vægbeslag ved montering i loftet eller på en skråvæg.
- ▶ Monteringsfladen skal være stærk nok til at kunne bære tv'ets vægt, f.eks. af beton, sten, mursten eller hulsten.
- ▶ Den anvendte skruetype og -længde afhænger af væggen, der monteres på. Yderligere oplysninger findes i brugervejledningen til vægmonteringsudstyret.
- ▶ LG er ikke ansvarlig for eventuelle uheld eller skader på ejendom eller tv pga. forkert montering:
  - Hvis der benyttes et ikke-kompatibelt VESA-vægbeslag.
  - Ved forkert fastgøring af skrueerne til overfladen, således at tv'et falder ned og anretter personskaade.
  - Hvis den anbefalede monteringsmetode ikke følges.

Model	VESA (A * B)	Standard Skruer	Antal
42PQ1***	400 * 400	M6	4
50PQ1***	400 * 400	M6	4
42PQ2***	400 * 400	M6	4
50PQ2***	400 * 400	M6	4
42PQ3***	400 * 400	M6	4
50PQ3***	400 * 400	M6	4
42PQ6***	400 * 400	M6	4
50PQ6***	400 * 400	M6	4

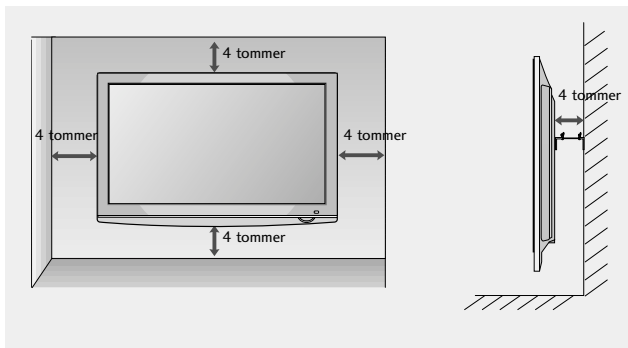

- For at forhindre at udstyret beskadiges, må du aldrig tilslutte netledninger, før du er færdig med at tilslutte alt udstyr.

## ANTENNETILSLUTNING

- Juster antenneretningen for at opnå den bedste billedkvalitet.
- Der følger ikke antennekabel og omsætter med apparatet.

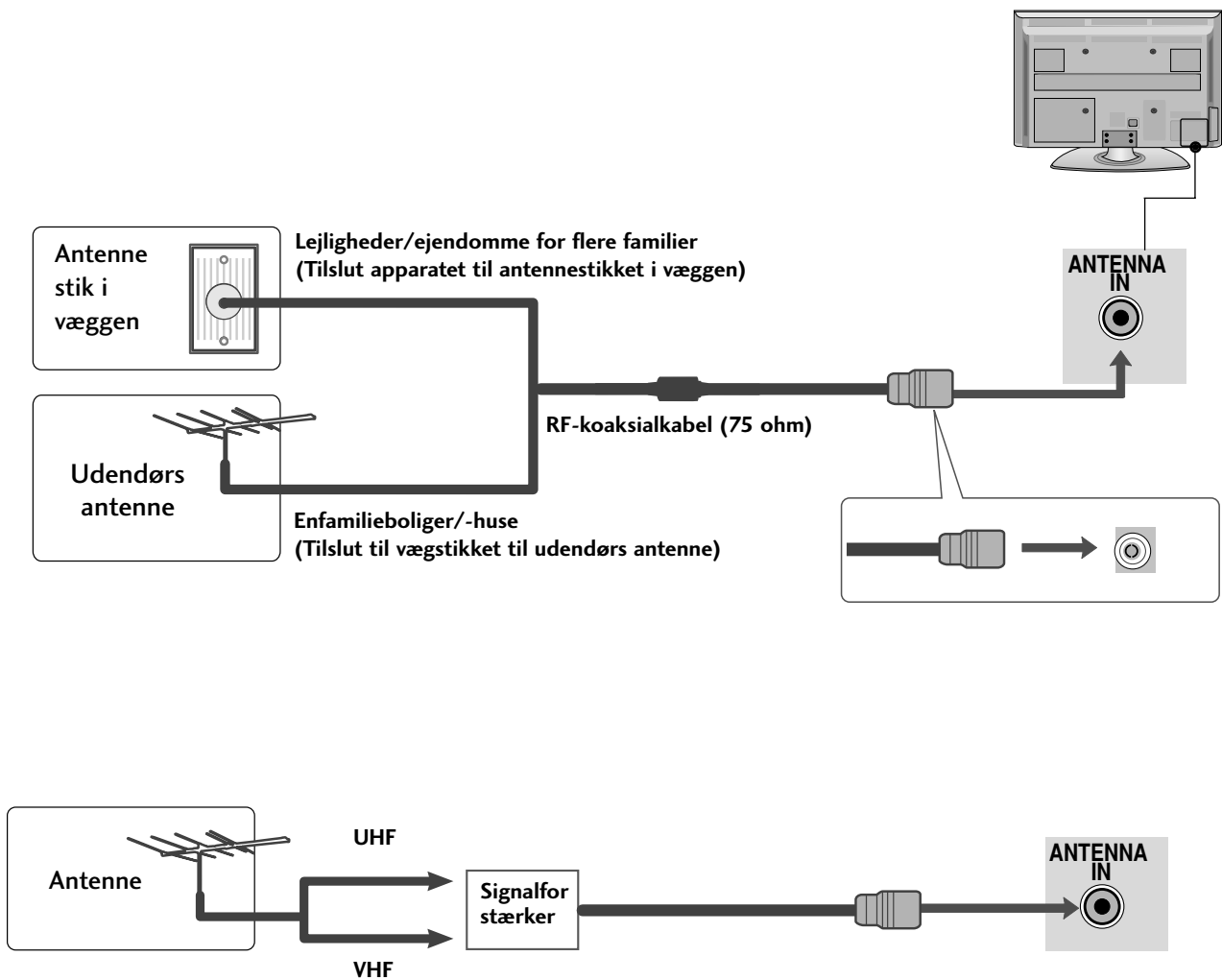

- I områder med dårligt signal opnås en bedre billedkvalitet ved at forsyne antennen med en signalforstærker som vist til højre.
- Hvis signalet skal deles mellem to fjernsyn, skal du tilslutte en antennesignalfordeler.

# TILSLUTNING AF EKSTERNT UDSTYR

- For at forhindre at udstyret beskadiges, må du aldrig tilslutte netledninger, før du er færdig med at tilslutte alt udstyr.
- Det viste billede kan variere fra billedet på dit tv.

## TILSLUTNING AF HD-MODTAGER

### Tilslutning med t komponentkabel (Undtagen 42/50PQ1\*\*\*)

- 1 Tilslut videoudgangene (Y, PB, PR) på DVD-afspilleren til bøsningerne **COMPONENT IN VIDEO** på tv'et.
- 2 Tilslut lydudgangene på DVD-afspilleren til **COMPONENT IN AUDIO**-indgangsbøsningerne på tv'et.
- 3 Tænd for den digitale set-top-boks. (Se betjeningsvejledningen til den digitale set-top-boks).
- 4 Vælg **Component**-indgangskilden ved hjælp af knappen **INPUT** på fjernbetjeningen.

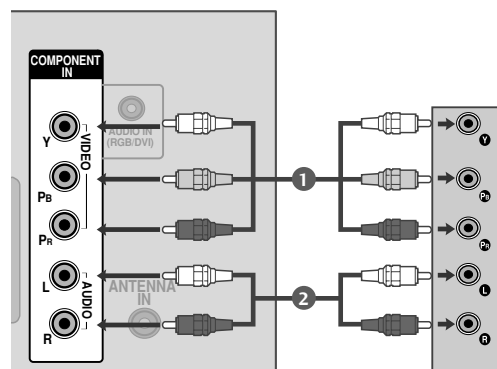

Signal	Component	HDMI
480i/576i	O	X
480p/576p	O	O
720p/1080i	O	O
1080p	O	O
	(Kun 50Hz, 60Hz)	(24Hz, 30Hz, 50Hz, 60Hz)

## Tilslutning med et HDMI-kabel

- 1 Slut DVI-udgangen på den digitale set-top-boks til bøsningen **HDMI/DVI IN 1** (eller **HDMI IN** (Kun 42/50PQ1\*\*\*)), **HDMI IN 2** (Undtagen 42/50PQ1\*\*\*) eller **HDMI IN 3** (Kun 42/50PQ6\*\*\*) på tv'et.
- 2 Vælg **HDMI1** (eller **HDMI** (Kun 42/50PQ1\*\*\*)), **HDMI2** (Undtagen 42/50PQ1\*\*\*) eller **HDMI3** (Kun 42/50PQ6\*\*\*) -indgangskilden ved hjælp af knappen **INPUT** på fjernbetjeningen.
- 3 Tænd for den digitale set-top-boks. (Se betjeningsvejledningen til den digitale set-top-boks).

### ! BEMÆRK

- ▶ Kontroller, at HDMI-kablet er 1.3 eller nyere:  
Hvis HDMI-kablerne ikke understøtter HDMI version 1.3, kan det give anledning til flimmer eller tom, sort skærm. Brug kabler, der som minimum understøtter HDMI version 1.3.
- ▶ HDMI-tilstand understøtter kun PCM-lydformat.
- ▶ Lydformatet er blevet indstillet til Dolby/DTS/Bitstream i dvd-afspiller eller STB. Det skal ændres til PCM.

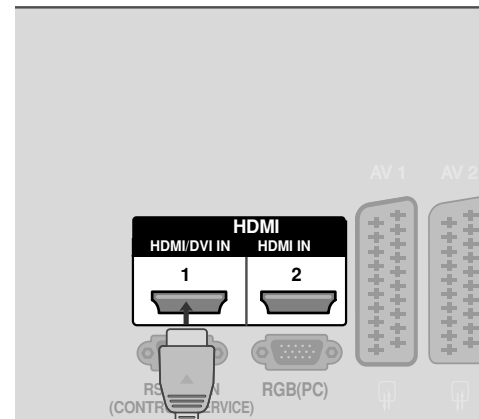

Kun 42/50PQ1\*\*\*

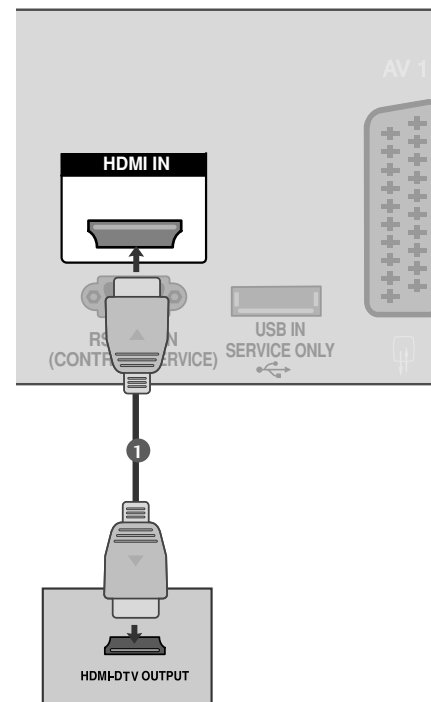

# TILSLUTNING AF EKSTERNT UDSTYR

## Tilslutning med et HDMI to DVI-kabel (Undtagen 42/50PQ1\*\*\*)

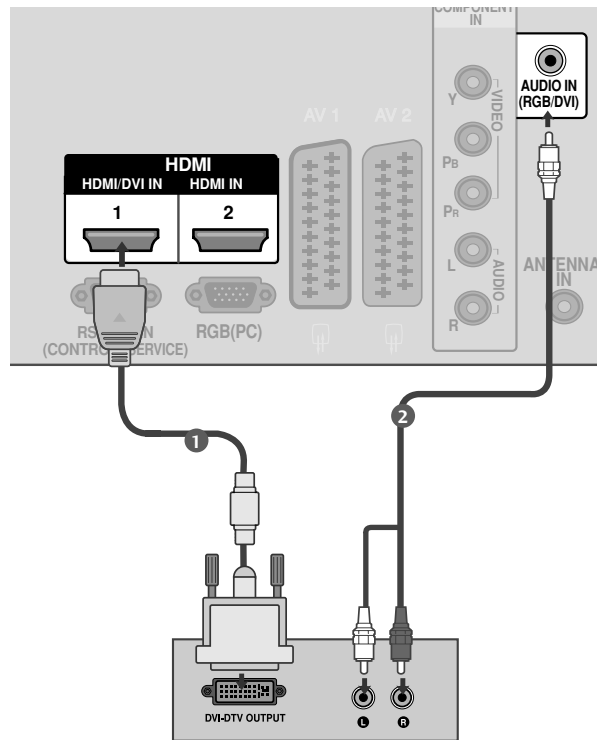

- 1 Slut DVI-udgangen på den digitale set-top-boks til bøsningen **HDMI/DVI IN 1** på tv'et.
- 2 Slut top-set-boksens lydudgange til bøsningen **AUDIO IN (RGB/DVI)** på tv 'et.
- 3 Tænd for den digitale set-top-boks.(Se betjeningsvejledningen til den digitale set-top-boks).
- 4 Vælg **HDMI1**-indgangskilden ved hjælp af knappen **INPUT** på fjernbetjeningen.

### ! BEMÆRK

- ▶ HDMI-tilstand understøtter kun PCM-lydformat.
- ▶ Lydformatet er blevet indstillet til Dolby/DTS/Bitstream i dvd-afspiller eller STB. Det skal ændres til PCM.



# INSTALLATION AF DVD

## Tilslutning med t komponentkabel (Undtagen 42/50PQ1\*\*\*)

- 1 Tilslut videoudgangene (Y, PB, PR) på DVD-afspilleren til bøsningerne **COMPONENT IN VIDEO** på tv'et.
- 2 Tilslut lydudgangene på DVD-afspilleren til **COMPONENT IN AUDIO**-indgangsbøsningerne på tv'et.
- 3 Tænd DVD-afspilleren, og læg en DVD i.
- 4 Vælg **Component**-indgangskilden ved hjælp af knappen **INPUT** på fjernbetjeningen.
- 5 Du finder betjeningsinstruktioner i brugervejledningen til DVD-afspilleren.

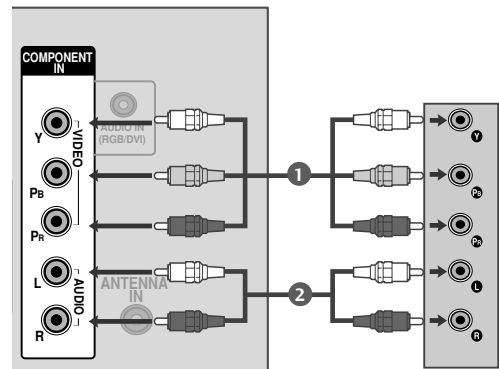

### Komponentindgangsporte

Du opnår en bedre billedkvalitet ved at tilslutte en DVD-afspiller til komponentindgangsportene som vist herunder.

Komponentporte på tv'et	Y	P <sub>B</sub>	P <sub>R</sub>
Video-udgangsporte på DVD-afspilleren	Y	P <sub>B</sub>	P <sub>R</sub>
	Y	B-Y	R-Y
	Y	C <sub>b</sub>	C <sub>r</sub>
	Y	P <sub>b</sub>	P <sub>r</sub>

# TILSLUTNING AF EKSTERNT UDSTYR

## Tilslutning med t scart-kabel

- 1 Tilslut DVD-afspillerens scart-stik med tv'ets **AV1**-scartstik. Anvend et afskærmet kabel.
- 2 Tænd DVD-afspilleren, og læg en DVD i.
- 3 Vælg **AV1**-indgangskilden ved hjælp af knappen **INPUT** på fjernbetjeningen.  
-Hvis den er tilsluttet til **AV2**-scart-stikket, skal du vælge **AV2**-indgangskilden.
- 4 Du finder betjeningsinstruktioner i brugervejledningen til DVD-afspilleren.

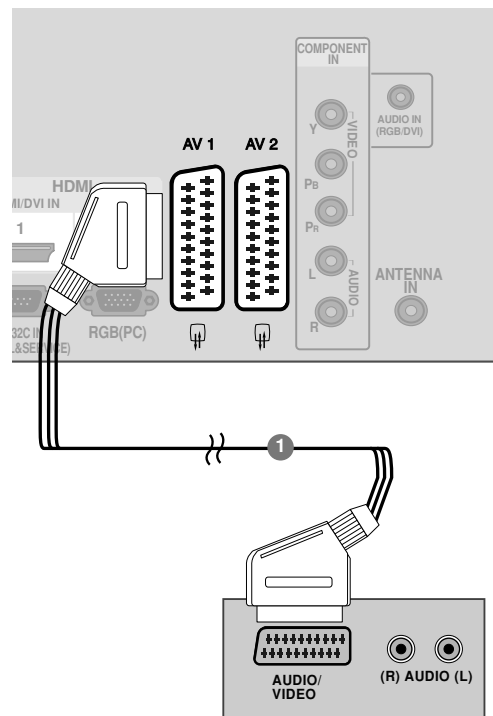

Scart	Indgang			Udgang
	Video	Audio	RGB	Video, Audio
AV1	O	O	O	Kun ATV
AV2	O	O	X	ATV udgang er tilgængelig.

Aktuel indgangstilstand \ Udgangstype	AV1 (tv-udgang)	AV2 (skærmudgang)
Analogt tv	O	O
AV1/2/3	O	O
Komponent/RGB/HDMI	O	X

► **Tv-udgang:** Udsender analoge tv-videosignaler.  
**Skærmudgang:** Udsender det aktuelle skærm-billede.

Kun 42/50PQ1\*\*\*

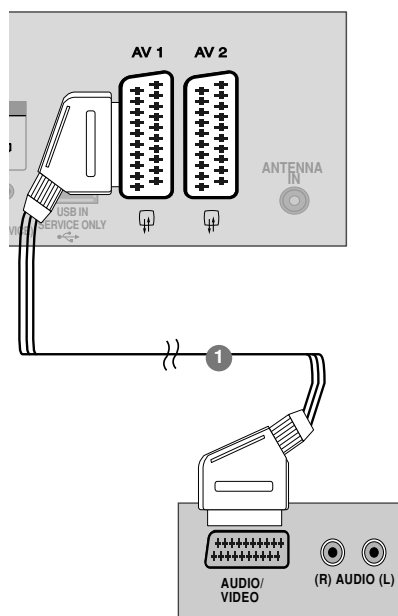

### ! BEMÆRK

- Hvis du vil bruge EURO-scartkablet, skal du bruge det signalafskærmede Euro-scartkabel.

## Tilslutning med t HDMI-kabel

- 1 Slut DVD-afspillerens HDMI-udgang til **HDMI/DVI IN 1** (eller **HDMI IN** (Kun 42/50PQ1\*\*\*)), **HDMI IN 2** (Undtagen 42/50PQ1\*\*\*) eller **HDMI IN 3** (Kun 42/50PQ6\*\*\*) stikket på tv 'et.
- 2 Vælg **HDMI1** (eller **HDMI** (Kun 42/50PQ1\*\*\*)), **HDMI2** (Undtagen 42/50PQ1\*\*\*) eller **HDMI3** (Kun 42/50PQ6\*\*\*) indgangskilden ved hjælp af knappen **INPUT** på fjernbetjeningen.
- 3 Betjeningsinstruktioner findes i brugervejledningen til DVD-afspilleren.

### ! BEMÆRK

- ▶ Tv'et kan modtage video- og lydsignalet samtidig ved brug af et HDMI-kabel.
- ▶ Hvis DVD-afspilleren ikke understøtter automatisk HDMI, skal du indstille udgangsopløsningen.
- ▶ Kontroller, at HDMI-kablet er 1.3 eller nyere:  
Hvis HDMI-kablerne ikke understøtter HDMI version 1.3, kan det give anledning til flimrer eller tom, sort skærm. Brug kabler, der som minimum understøtter HDMI version 1.3.
- ▶ HDMI-tilstand understøtter kun PCM-lydformat.
- ▶ Lydformatet er blevet indstillet til Dolby/DTS/Bitstream i dvd-afspiller eller STB. Det skal ændres til PCM.

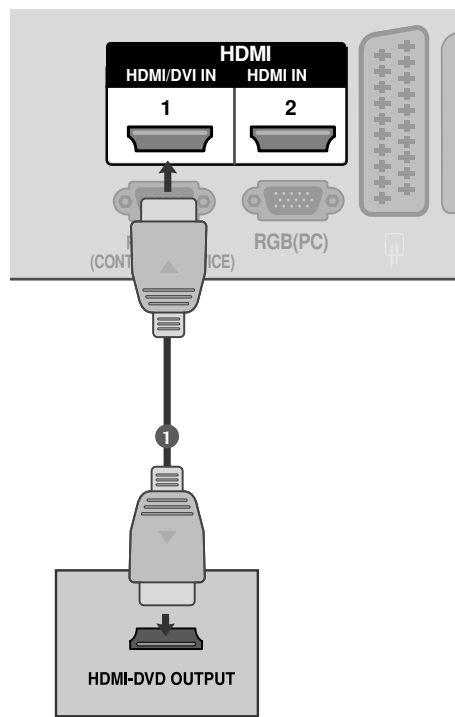

Kun 42/50PQ1\*\*\*

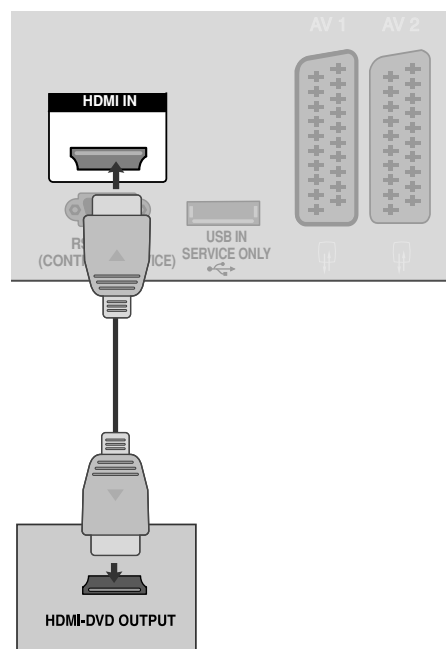

# TILSLUTNING AF EKSTERNT UDSTYR

## INDSTILLING AF VIDEOBÅNDOPTAGER

- Du undgår billedstøj (interferens) ved at placere videobåndoptageren i passende afstand fra tv'et.

### Tilslutning med et RF-kabel

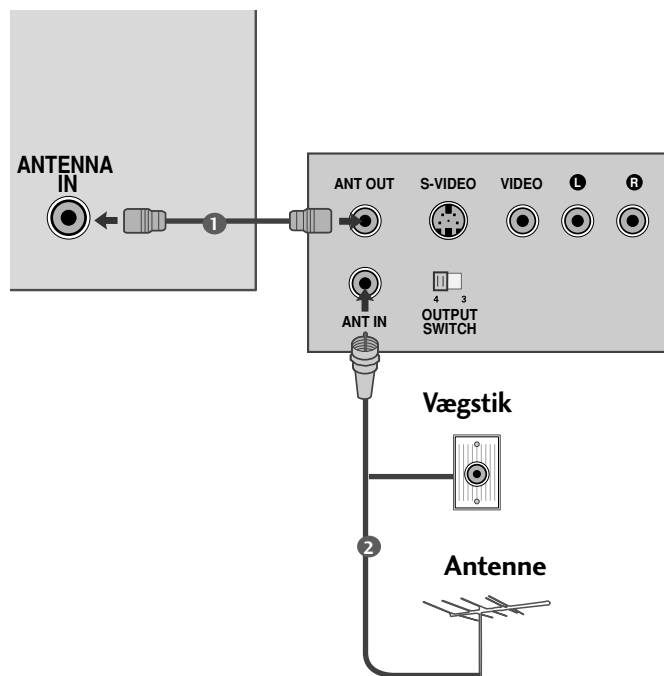

- 1 Tilslut videobåndoptagerens **ANT OUT**-stik til tv'ets **ANTENNA IN**.
- 2 Tilslut antennekablet til **ANT IN**-stikket på videobåndoptageren.
- 3 Tryk på knappen **PLAY** på videobåndoptageren, og afstem det program, du vil se, mellem tv'et og videobåndoptageren.

## Tilslutning med t scart-kabel

- 1** Tilslut videobåndoptagerens scart-stik med tv'ets AV1-scart-stik. Anvend et afskærmet kabel.
- 2** Sæt et videobånd i videobåndoptageren, og tryk på PLAY på videobåndoptageren. (Se betjeningsvejledningen til videobåndoptageren).
- 3** Vælg AV1-indgangskilden ved hjælp af knappen INPUT på fjernbetjeningen.

Hvis den er tilsluttet til AV2-scart-stikket, skal du vælge AV2-indgangskilden.

Scart	Indgang			Udgang
	Video	Audio	RGB	Video, Audio
AV1	○	○	○	Kun ATV
AV2	○	○	X	ATV udgang er tilgængelig.

Aktuel indgangstilstand \ Udgangstype	AV1 (tv-udgang)	AV2 (skærmudgang)
Analogt tv	○	○
AV1/2/3	○	○
Komponent/RGB/HDMI	○	X

► **Tv-udgang:** Udsender analoge tv-videosignaler.  
**Skærmudgang:** Udsender det aktuelle skærbillede.

### ! BEMÆRK

► Hvis du vil bruge EURO-scartkablet, skal du bruge det signalfaskærmede Euro-scartkabel.

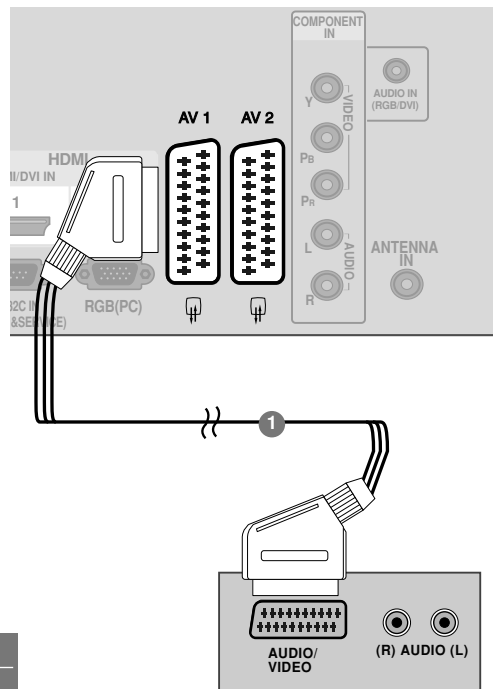

Kun 42/50PQ1\*\*\*

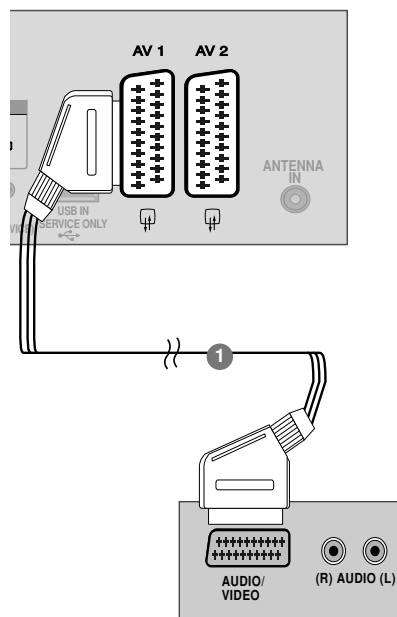

# EXTERNAL EQUIPMENT SETUP

## Tilslutning med t RCA-kabel (Undtagen 42/50PQ1\*\*\*)

- 1 Forbind **AUDIO/VIDEO**-bøsningerne mellem tv'et og videobåndoptageren. Sørg for, at stikkens farver passer sammen (video = gul, venstre lydindgang (L) = hvid og højre lydindgang (R) = rød).
- 2 Sæt et videobånd i videobåndoptageren, og tryk på **PLAY** på videobåndoptageren. (Se betjeningsvejledningen til videobåndoptageren).
- 3 Vælg **AV3**-indgangskilden ved at trykke på knappen **INPUT** på fjernbetjeningen.

### ! BEMÆRK

- ▶ Hvis du har en videobåndoptager med mono-lyd, skal du slutte lydkablet fra videobåndoptageren til stikket **AUDIO L/MONO** (Venstre lydindgang/mono) på tvapparatet.

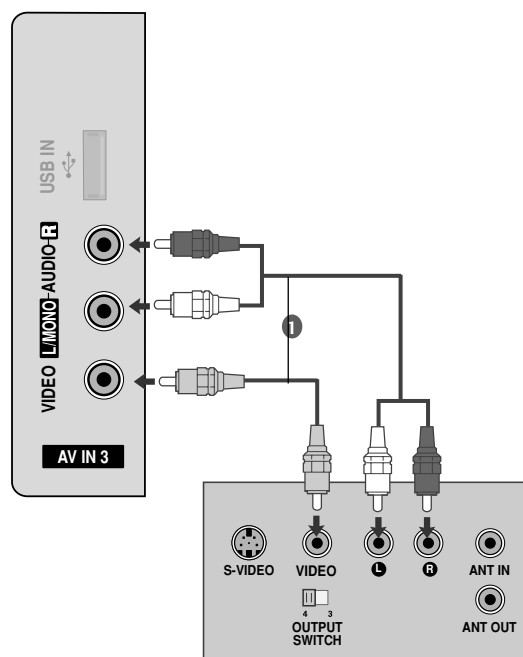

## TILSLUTNING AF EN ANDEN AV-KILDE (Undtagen 42/50PQ1\*\*\*)

- 1 Forbind **AUDIO/VIDEO**-bøsningerne mellem tv'et og videobåndoptageren. Sørg for, at stikkens farver passer sammen (video = gul, venstre lydindgang (L)=hvid og højre lydindgang (R)=rød).
- 2 Vælg **AV3** -indgangskilden ved at trykke på knappen **INPUT** på fjernbetjeningen.
- 3 Betjen det tilsvarende eksterne udstyr. Se betjeningsvejledningen til det eksterne udstyr.

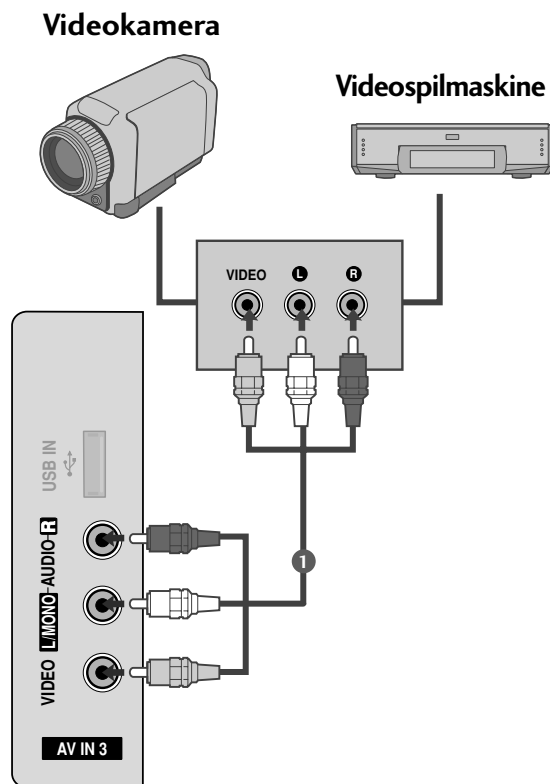

## USB I OPSÆTNING (Undtagen 42/50PQ1\*\*\*, 42/50PQ2\*\*\*, 42/50PQ301\*)

- Det viste billede kan variere fra billedet på dit tv.

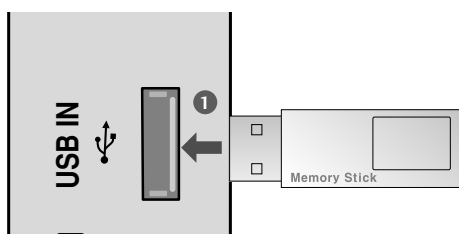

- 1 Slut USB-enheden til USB IN-stikkene på siden af tv-apparatet.
- 2 Når du har tilsluttet USB IN-stikkene, bruger du DVR-funktionen. (► s.50)

# TILSLUTNING AF EKSTERNT UDSTYR

## INDSTILLING AF PC (Undtagen 42/50PQ1\*\*\*)

De fleste tv'er udstyre med Plug and Play, som betyder, at pc'en automatisk justeres efter tv'ens indstillinger.

### Tilslutning med et 15-bens D-sub-kabel

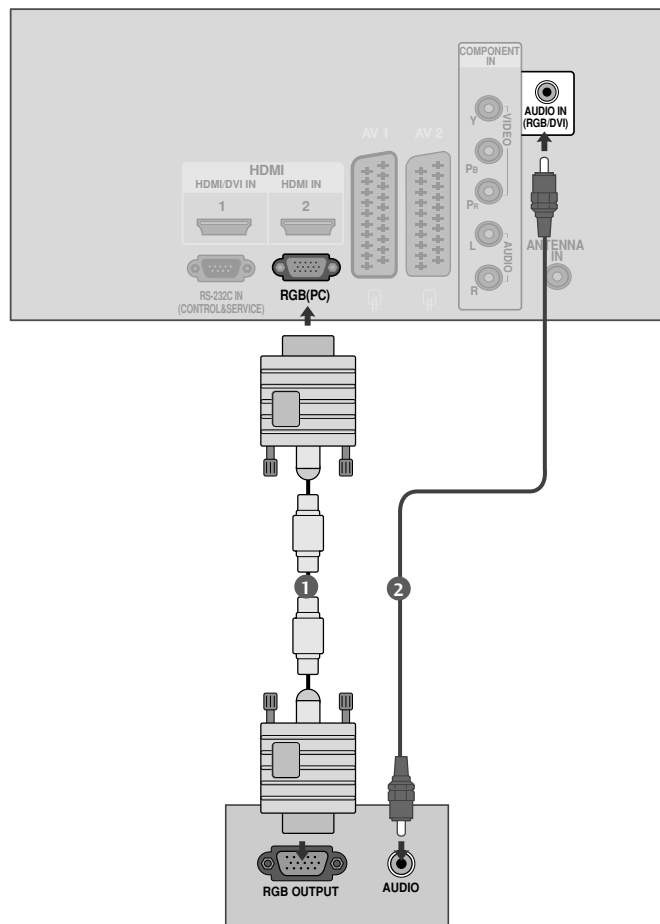

- 1 Slut pc'ens RGB-udgang til stikket **RGB (PC)** på tv'et.  
.....
- 2 Tilslut pc-lydindgangen til tv'ets **AUDIO IN (RGB/DVI)** indgang.  
.....
- 3 Tænd for pc'en og tv'et.  
.....
- 4 Vælg **RGB**-indgangskilden ved hjælp af knappen **INPUT** på fjernbetjeningen.



## Understøttet skærmopløsning

### RGB-PC-tilstand (Undtagen 42/50PQ1\*\*\*)

Resolution	Vandret frekvens (KHz)	Lodret frekvens (Hz)
640x350	31,468	70,09
720x400	31,469	70,09
640x480	31,469	59,94
800x600	37,879	60,317
1024x768	48,363	60,004
1280x768	47,776	59,87
1360x768	47,720	59,799

Undtagen 42PQ2\*\*\*, 42PQ3\*\*\*, 42PQ6\*\*\*

### HDMI-DTV-tilstand

Resolution	Vandret frekvens (KHz)	Lodret frekvens (Hz)
720x480	31,47	59,94
	31,50	60,00
720x576	31,25	50,00
1280x720	44,96	59,94
	45,00	60,00
	37,50	50,00
1920x1080	33,72	59,94
	33,75	60,00
	28,125	50,00
	67,432	59,94
	67,5	60
	56,250	50
	27	24
	33,75	30

### ! BEMÆRK

- ▶ Undgå at have et fast billede på tv-skærmen i længere tid. Det faste billede kan efterlade permanent aftryk på skærmen. Brug en pauseskærm, når det er muligt.
- ▶ Der kan følge støj med opløsning, lodret mønster, kontrast eller lysstyrke i pc-tilstand. I givet fald ændres pc-tilstanden til en anden opløsning eller opdateringshastigheden til en anden hastighed, eller lysstyrken og kontrasten justeres i menuen, indtil støjen er fjernet. Hvis pc-grafikkortets hastighed ikke kan ændres, skiftes det ud med et andet, eller producenten af grafikkortet kontaktes.
- ▶ Synkroniseringsindgangsformatet for vandrette og lodrette frekvenser er separat.
- ▶ Det anbefales, at du bruger 1024 x 768, 60Hz (42PQ2\*\*\*, 42PQ3\*\*\*, 42PQ6\*\*\* XGA)/1360 x 768, 60Hz(50PQ2\*\*\*, 50PQ3\*\*\*, 50PQ6\*\*\* WXGA) til PC-tilstand. Disse indstillinger burde give den bedste billedkvalitet.
- ▶ Hvis pc'ens opløsning er højere end SXGA, er der intet billede på apparatet (Kun HD-modeller).
- ▶ Tilslut lyd kablerne fra pc'en til lydindgangen på tv'et. (Der følger ikke lyd kabler med tv'et)
- ▶ Hvis du bruger et for langt RGB-PC-kabel, er der muligvis støj på skærmen. Vi anbefaler at bruge under 5 m kabel. Det giver den bedste billedkvalitet.

# TILSLUTNING AF EKSTERNT UDSTYR





## Skærmindstilling i pc-tilstand (Undtagen 42/50PQ1\*\*\*)

### Nulstilling af skærm

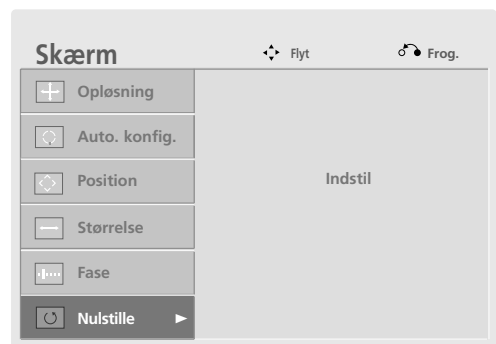
Gendanner standardindstillingerne for position, størrelse og fase.

Denne funktion fungerer i følgende tilstande: Komponent (Undtagen 480i, 576i), RGB .



- 1   Vælg **BILLEDE**.
- 2   Vælg **Skærm**.
- 3   Vælg **Nulstil**.
- 4   Vælg **Ja**.
- 5  Aktiver nulstillingsfunktionen.

- Tryk på knappen **MENU** for at vende tilbage til normal tv-visning.
- Tryk på knappen **RETURN (Tilbage)** for at gå til forrige menuskærm.

## Justering af skærbilledets placering, størrelse og fase

Hvis billedet ikke er skarpt efter den automatiske indstilling, og især hvis tegnene hopper, skal du justere billedfasen manuelt.

**Position** fungerer i **Component** (Komponent) (undtagen 480i, 576i), RGB-tilstand.  
**Size** (Størrelse), **Phase** (Fase) fungerer kun i RGB-tilstand.

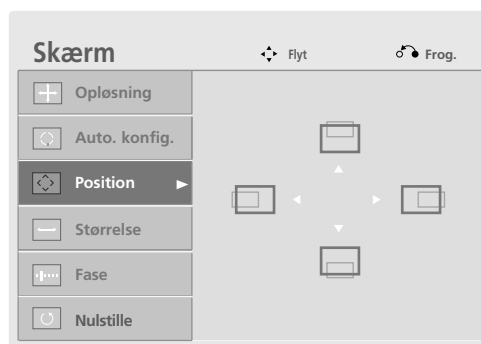

1   Vælg **BILLEDE**.

2   Vælg **Skærm**.

3   Vælg **Position, Størrelse** eller **Fase**.

4    Foretag de ønskede justeringer.

- Tryk på knappen **MENU** for at vende tilbage til normal tv-visning.
- Tryk på knappen **RETURN (Tilbage)** for at gå til forrige menuskærm.

# TILSLUTNING AF EKSTERNT UDSTYR

## Valg af opløsning (Undtagen 42PQ2\*\*\*, 42PQ3\*\*\*, 42PQ6\*\*\*)

Hvis du vil have vist et normalt billede, skal opløsningen i RGB-tilstand svare til den valgte PC-tilstand.

Denne funktion fungerer i følgende tilstande: RGB[PC].

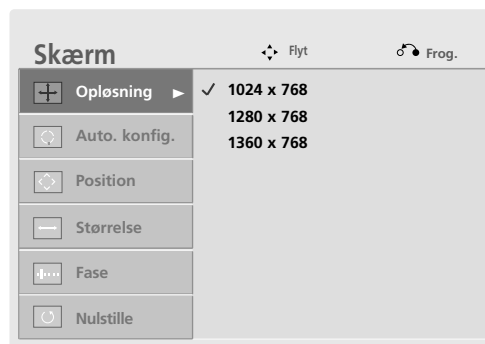

-   Vælg **BILLEDE**.
-   Vælg **Skærm**.
-   Vælg **Opløsning**.
-   Vælg den ønskede opløsning.

- Tryk på knappen **MENU** for at vende tilbage til normal tv-visning.
- Tryk på knappen **RETURN (Tilbage)** for at gå til forrige menuskærm.

## AUTOMATISK JUSTERING (KUN TILSTANDEN RGB-[PC ])

Justerer automatisk billedpositionen og formindsker billedrystelser. Hvis billedet efter justering stadig ikke er perfekt, fungerer tv-apparatet kor-rekt, men trænger til yderligere justering.



### Auto Konfig.

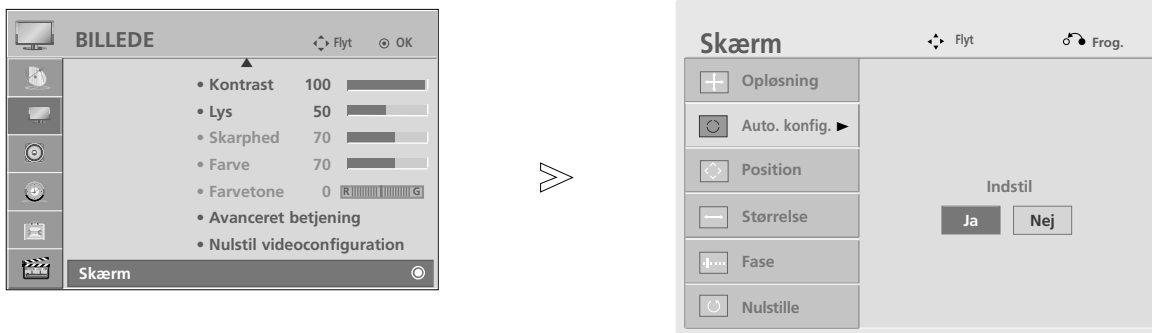

Denne funktion bruges til automatisk justering af skærmposition, størrelse og fase. Det viste billede forsvinder i nogle få sekunder, mens den automatiske indstilling er i gang.



1   Vælg **BILLEDE**.

2   Vælg **Skærm**.

3   Vælg **Auto. konfig. (Automatisk konfiguration)**.

4   Vælg **Ja**.

5  Aktiver funktionen **Auto. konfig. (Automatisk konfiguration)**.

- Hvis billedets position stadig ikke er korrekt, skal du benytte funktionen til automatisk justering igen.
- Hvis det er nødvendigt at justere billedet igen efter den automatiske justering i RGB (PC), kan du justere position, størrelse eller fase.

- Tryk på knappen **MENU** for at vende tilbage til normal tv-visning.
- Tryk på knappen **RETURN (Tilbage)** for at gå til forrige menuskærm.

# SE TV/PROGRAMSTYRING

## FJERNBETJENINGSKNAPPERNES FUNKTION (Undtagen 42/50PQ6\*\*\*)

Når du bruger fjernbetjeningen, skal du pege på fjernbetjeningssensoren på tv'et.  
Denne funktion er ikke tilgængelig på alle modeller.

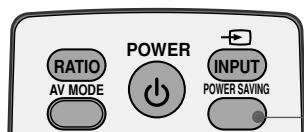

(Kun 42/50PQ1\*\*\*)

**POWER SAVING** Justerer tv'ets energisparetilstand.

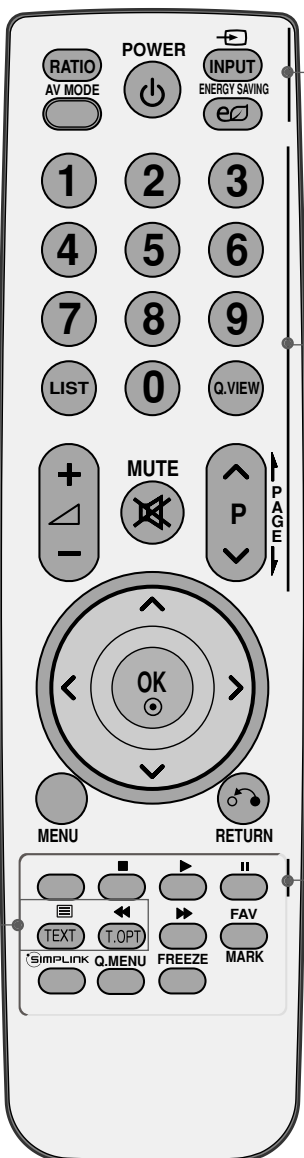

**RATIO(RATI)** Vælger det ønskede billedformat.

**AV MODE** Giver mulighed for at vælge og indstille billeder og lyd i forbindelse med tilslutning af AV-enheder. (► s. 47)

**POWER** Vender tilbage til tv-visning fra alle tilstande.

**INPUT** Skifter mellem de eksterne indgange i en bestemt rækkefølge. Tænder fjernsynet fra standby-tilstand.

**ENERGY SAVING** Justerer tv'ets energisparetilstand.  
(Undtagen 42/50PQ1\*\*\*)

**Talknapperne** Vælger et program.  
0-9 Vælger nummererede elementer i en menu.

**LIST** Viser programtabellen.

**Q.VIEW** Vender tilbage til det program, der sidst blev set.

**VOLUME** Justerer volumen.  
op/ned

**MUTE** Slår lyden Til eller Fra.

**Programme** Vælger et program.  
op/ned

**SIDE op/ned** Gå fra en fuld skærmside med oplysninger til den næste eller forrige side.

**1 TELETEKST-knapper** Disse knapper bruges til teletekst. Yderligere oplysninger finder du i afsnittet 'Teletekst'. (► s.90)

**FARVEDE KNAPPER** Disse knapper bruges til teletekst (kun modeller med **TELETEKST**) eller **Program Sortering**.

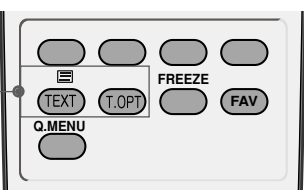

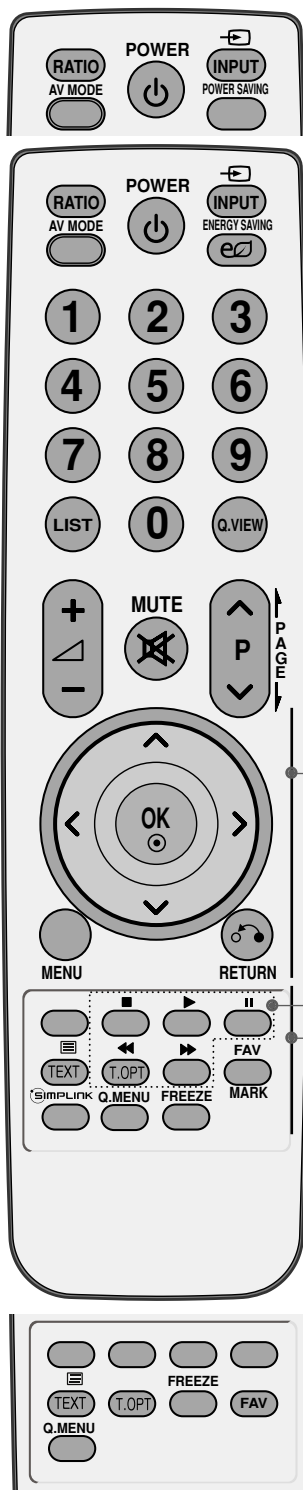

### NAVIGERINGSTASTER (op/ned/venstre/højre)

Bruges til at navigere i menuerne på skærmen og justere systemindstillingerne.

**OK** Accepterer dit valg eller viser den aktuelle tilstand.

**MENU** Vælger en menu.  
Rydder alle visninger på skærmen og vender tilbage til tv-visning fra alle menuer.

**RETURN** Giver brugeren mulighed for at gå et trin tilbage i et interaktivt program, en elektronisk programguide (EPG) eller en anden interaktiv funktion.

**2 Betjeningsknapper** Styrer SIMPLINK- eller USB-menuen (fotoliste og musik- til SIMPLINK/menu- liste eller filmliste.  
en USB (Undtagen 42/50PQ1\*\*\*)

**FAV** Vender tilbage til det program, der sidst blev set.

**MARK** Marker og fjern markeringen af programmer i menuen USB.  
(Undtagen 42/50PQ1\*\*\*, 42/50PQ2\*\*\*, 42/50PQ301\*)

**SIMPLINK** Se en list over AV-enheder, der er sluttet til tv-apparatet. Når du trykker på denne knap, vises menuen Simplink på skærmen. (► s. 43) (Undtagen 42/50PQ1\*\*\*)

**Q. MENU** Vælg den ønskede indstilling i hurtigmenuen. (► s. 33)

**FREEZE (FRYS)** Stopper ved det aktuelle billede på skærmen. (Det fungerer ikke i USB-tilstand).  
Tv'et vender automatisk tilbage til normal visning, hvis det ikke modtager et signal eller betjenes i 5 minutter.

### INSTALLATION AF BATTERIER

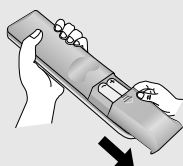

- Åbn dækslet til batterirummet på bagsiden.
- Isæt to 1,5 V AAA-batterier korrekt efter polaritetsangivelsen (+ med +, - med -). Bland ikke gamle batterier med nye.
- Luk dækslet.

# SE TV/PROGRAMSTYRING

## FJERNBETJENINGSKNAPPERNES FUNKTION (Kun 42/50PQ6\*\*\*)

Når du bruger fjernbetjeningen, skal du pege på fjernbetjeningssensoren på tv'et.

SE TV/PROGRAMSTYRING



**e** ENERGY SAVING (Energisparetilstand) Justerer tv'ets energisparetilstand.

RATIO (RATI) Vælger det ønskede billedformat.

POWER Vender tilbage til tv-visning fra alle tilstande.

**SIMPLINK** Se en list over AV-enheder, der er sluttet til tv-apparatet. Når du trykker på denne knap, vises menuen Simplink på skærmen. (► s. 43)

INPUT Skifter mellem de eksterne indgange i en bestemt rækkefølge. Tænder fjernsynet fra standby-tilstand.

Q. MENU Vælg den ønskede indstilling i hurtigmenuen. (► s. 33)

MENU Vælger en menu. Rydder alle visninger på skærmen og vender tilbage til tv-visning fra alle menuer.

FREEZE Stopper ved det aktuelle billede på skærmen. (Det fungerer ikke i USB-tilstand). Tv'et vender automatisk tilbage til normal visning, hvis det ikke modtager et signal eller betjenes i 5 minutter.

NAVIGERINGSTASTER (op/ned/venstre/højre) Bruges til at navigere i menuerne på skærmen og justere systemindstillingerne.

OK Accepterer dit valg eller viser den aktuelle tilstand.

RETURN Giver brugeren mulighed for at gå et trin tilbage i et interaktivt program eller en anden interaktiv funktion.

SLEEP Indstiller dvaletilstand.

AV MODE Giver mulighed for at vælge og indstille billeder og lyd i forbindelse med tilslutning af AV-enheder. (► s.47)

FARVEDE KNAPPER (TELETEKST) Disse knapper bruges til teletekst (kun modeller med **TELETEKST**) eller **Program Sortering**.

**1** TELETEKST-knapper Disse knapper bruges til teletekst. Yderligere oplysninger finder du i afsnittet 'Teletekst'. (► s.90)



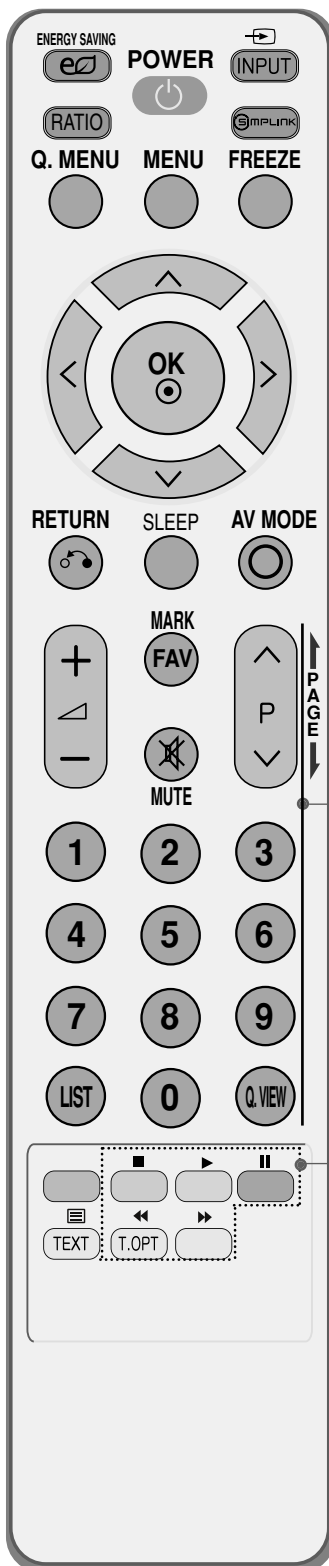

**VOLUME** Justerer volumen.  
op/ned

**MARK** Marker og fjern markeringen af programmer i menuen USB.

**FAV** Vender tilbage til det program, der sidst blev set.

**MUTE** Slår lyden Til eller Fra.

**Programme** Vælger et program.  
op/ned

**SIDE op/ned** Gå fra en fuld skærmside med oplysninger til den næste eller forrige side.

**Talknapperne** Vælger et program.  
0~9 Vælger nummererede elementer i en menu.

**LIST** Viser programtabellen.

**Q.VIEW** Vender tilbage til det program, der sidst blev set.

**Betjeningsknapper til SIMPLINK/menuen** Styrrer SIMPLINK- eller USB-menuen (fotoliste og musikliste eller filmliste)

**USB**

## INSTALLATION AF BATTERIER

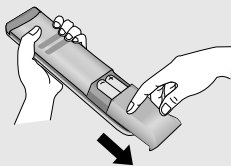

- Åbn dækslet til batterirummet på bagsiden.
- Isæt to 1,5 V AAA-batterier korrekt efter polaritetsangivelsen (+ med +, - med -). Bland ikke gamle batterier med nye.
- Luk dækslet.

# SE TV/PROGRAMSTYRING

## TÆNDE TV'ET

Når du tænder for tv'et, kan du bruge dets funktioner.

- 1 Tilslut først strømkablet korrekt.  
På dette tidspunkt skifter tv'et til standbytilstand.
- 2 Tv'et tændes i standbytilstand ved at trykke på knappen **INPUT, P ▲ / ▼** på tv'et eller trykke på knappen **POWER, INPUT, P ^ / v** tallene **(0~9)** på fjernbetjeningen.

### Initialiseringsvejledning

Hvis skærmmenuen vises på tv-skærmen, når tv'et tændes, kan du angive indstillinger forv **Menusprog (Language), Indstilling for tilstand, Land, Auto. indstilling.**

#### **BEMÆRK:**

- a. Hvis du lukker uden at gennemføre startindstillingen, vises menuen *Initial Setting (Startindstilling)* muligvis igen.
- b. Tilstanden "**Butiksdemo**" er kun beregnet til butiksmiljøer og ikke til almindelige brugere.
- c. Tilstanden "**Privat brug**" er den optimale indstilling, hvis tv-apparatet står i hjemmet. Det er tv'ets standardtilstand.
- d. Tilstanden "**Butiksdemo**" er den optimale indstilling, hvis tv-apparatet anvendes i et butiksmiljø. Hvis en bruger ændre billedkvalitetsdata, initialiseres produktet i tilstanden "**Butiksdemo**" med den billedkvalitet, der er angivet af os, efter en bestemt tidsperiode.
- e. Tilstanden **Privat brug, Butiksdemo** kan ændres via menuen **INDSTIL..**

## PROGRAMVALG

- 1 Tryk på **P ^ v** eller **NUMBER**-knapperne for at vælge et programnummer.

## REGULERING AF VOLUMEN

- 1 Tryk på knappen  + eller - for at regulere volumen.

Hvis du vil slå lyden fra, skal du trykke på **MUTE**-knappen.

Du kan annullere denne funktion ved at trykke på knappen **MUTE (DÆMP),  + eller -, AV Mode (AV-tilstand).**

# HURTIGMENU

Visningen på dit tv kan afvige en smule fra det, som er vist i denne vejledning.

Q.Menu (Hurtigmenu) er en menu, der indeholder de funktioner, som brugeren formentlig ofte vil benytte.

- **Billedformat:** Vælger det ønskede billedformat.  
Vælg 16:9, Original, 4:3, 14:9, Zoom og Biografzoom1 i menuen Format for at indstille zoom. Når zoomindstillingen er valgt, vises Q.Menu'en igen.
- **Billedtilstand:** Vælger den ønskede billedtilstand.
- **Lydtilstand:** Denne funktion vælger automatisk den lydkombination, der vurderes at være den optimale til de billeder, der vises. Vælg den ønskede lydtilstand.
- **Lyd:** Vælger lydudgang.
- **Timer tænd/sluk:** Indstiller dvaletilstand.
- **Foretrukket :** Vælger det foretrukne program.
- **Eject (Skub USB-enhed ud):** Vælg "Eject" ("Skub USB-enhed ud) for at frakoble en USB-enhed.  
(Undtagen 42/50PQ1\*\*\*, 42/50PQ2\*\*\*, 42/50PQ301\*)

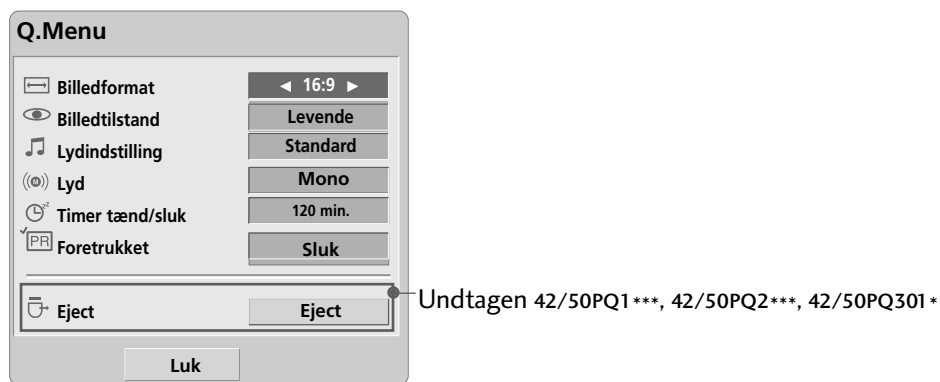

1   Vis hver menu.

2  Vælg den ønskede kilde.

3 

- Tryk på knappen **Q.MENU** for at vende tilbage til normal tv-visning.

# SE TV/PROGRAMSTYRING

## VALG OG JUSTERING MED MENUER PÅ SKÆRMEN

Visningen på dit tv kan afvige en smule fra det, som er vist i denne vejledning.

- Det viste billede kan variere fra billedet på dit tv.

SE TV/PROGRAMSTYRING

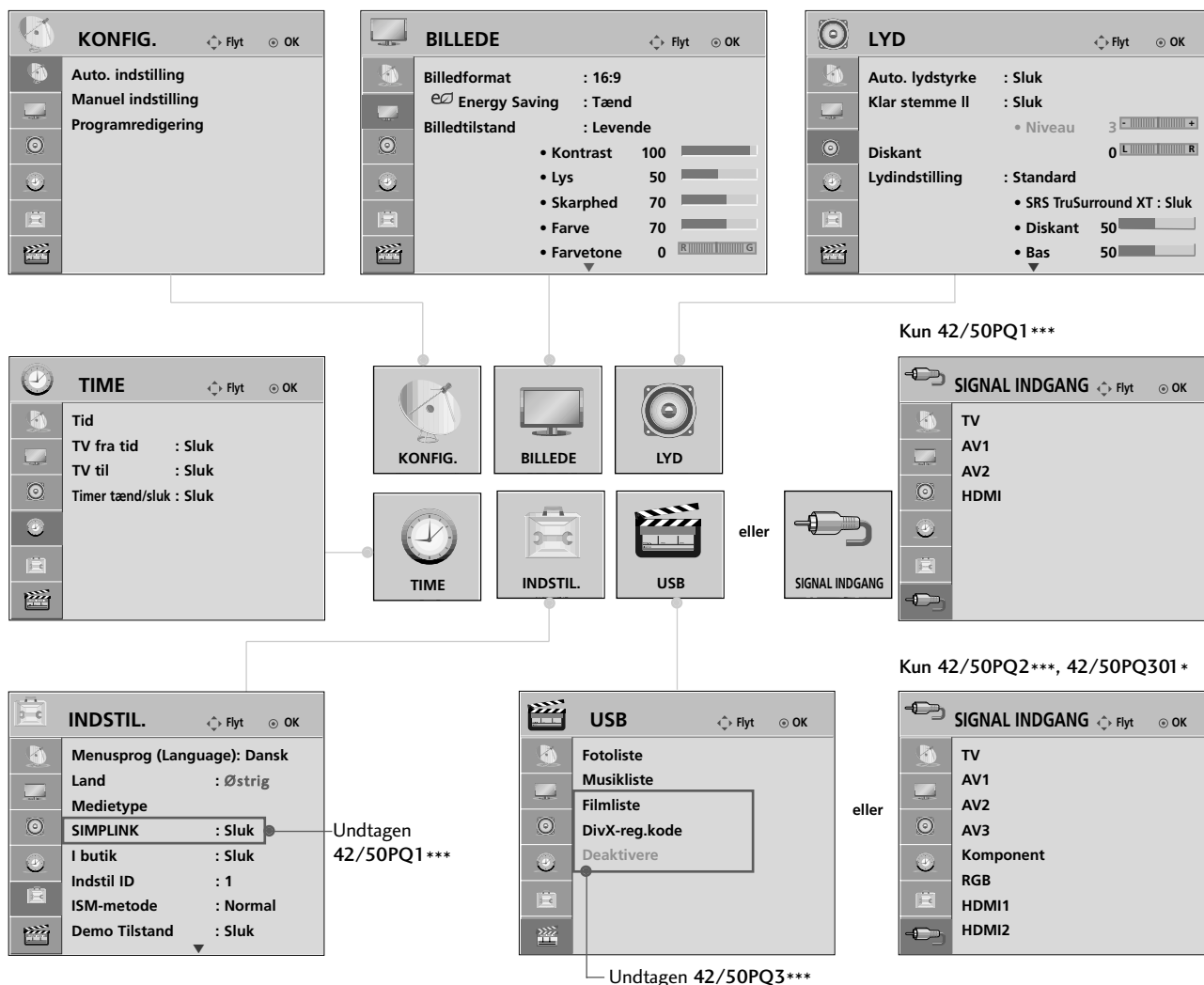

1 Vis hver menu.

2 Vælg et menuelement.

3 Vælg et menuelement.





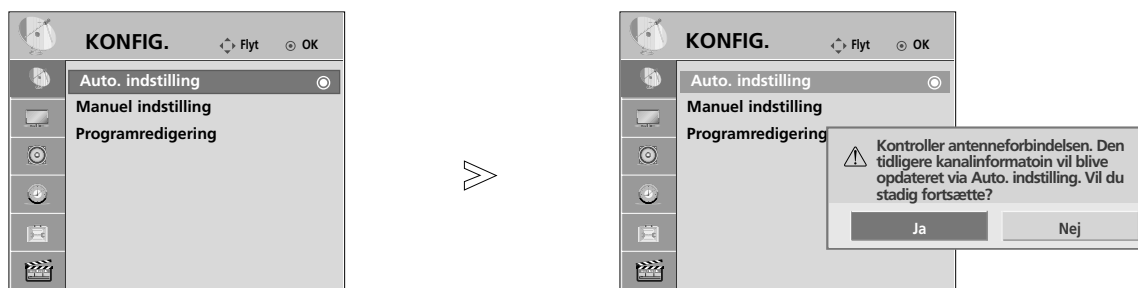

- Tryk på knappen **MENU** for at vende tilbage til normal tv-visning.
- Tryk på knappen **RETURN (Tilbage)** for at gå til forrige menuskærm.

# AUTOMATISK PROGRAMINDSTILLING

Brug denne indstilling til at finde og gemme alle programmerne.

Når du starter den automatiske programmering, bliver alle de gemte tjenesteoplysninger slettet.



- 1   Vælg **KONFIG.**.
- 2   Vælg **Auto. indstilling.**
- 3   Vælg **Ja.**
- 4  Aktiver **Auto. indstilling.**

- Hvis du vil fortsætte den automatiske indstilling, skal du vælge **Ja** ved hjælp af knappen < > .Tryk derefter på knappen **OK**. Ellers skal du vælge **Nej**.









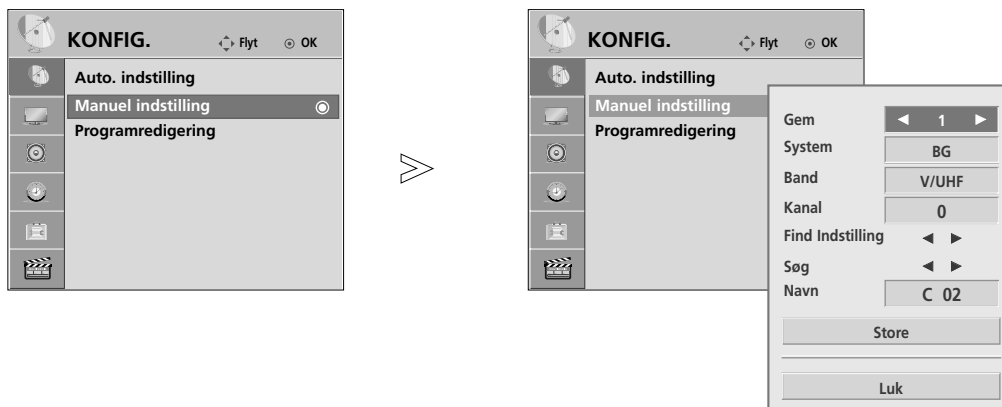









- Tryk på knappen **MENU** for at vende tilbage til normal tv-visning.
- Tryk på knappen **RETURN (Tilbage)** for at gå til forrige menuskærm.

# SE TV/PROGRAMSTYRING

## MANUEL PROGRAMINDSTILLING

Med manuel programindstilling kan du let indstille og arrangere stationerne i denne rækkefølge, du ønsker.



- 1   Vælg **KONFIG..**
- 2   Vælg **Manuel indstilling.**
- 3   eller  Vælg det ønskede programnummer.
- 4   Vælg et tv-system.
- 5   Vælg **V/UHF** eller **Kabel.**
- 6   eller  Vælg det ønskede kanalnummer.
- 7   Start søgningen.
- 8   Vælg **Gem.**
- 9 

- Tryk på knappen **MENU** for at vende tilbage til normal tv-visning.
- Tryk på knappen **RETURN (Tilbage)** for at gå til forrige menuskærm.

- **L**: SECAM L/L' (Frankrig)
- **BG** : PAL B/G, SECAM B/G (Europa/Østeuropa/ Asien/New Zealand/Mellemøsten /Afrika/Australien)
- **I** : PAL I/II (Storbritannien/Irland/Hong Kong/Sydafrika)
- **DK** : PAL D/K, SECAM D/K (Østeuropa/Kina/Afrika/CIS-lande)
- Gentag trin 3 til 8 for at gemme en ny kanal.

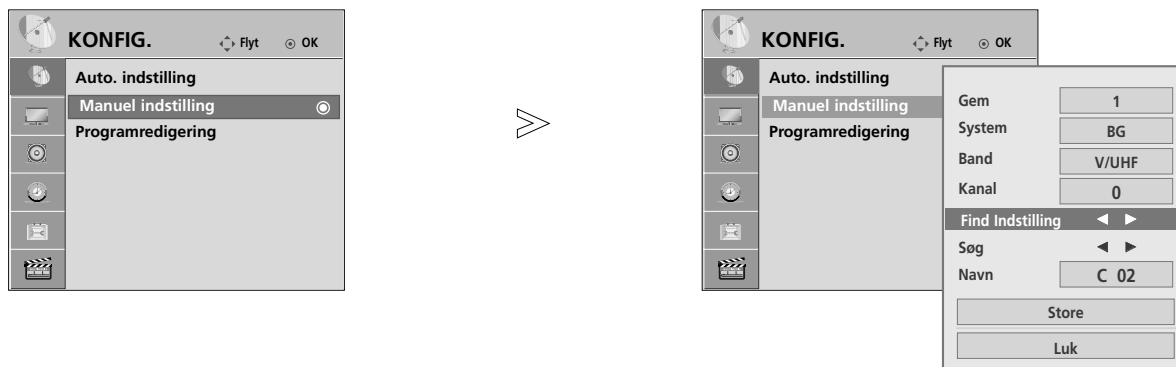

## ■ Tilskrive et stationsnavn

Du kan også tilskrive et stationsnavn på fem tegn til hvert programnummer.

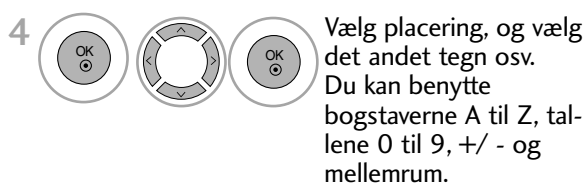

## ■ Finjustering

Det er normalt kun nødvendigt at finindstille, hvis modtagelsen er dårlig.

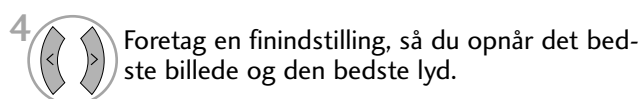

- Tryk på knappen **MENU** for at vende tilbage til normal tv-visning.
- Tryk på knappen **RETURN (Tilbage)** for at gå til forrige menuskærm.

# SE TV/PROGRAMSTYRING

## REDIGERING AF PROGRAM

Hvis et programnummer springes over, betyder det, at du ikke kan vælge dette nummer med knappen **P** ^ ∨ , mens du ser tv.

Hvis du vil vælge et program, der er blevet sprunget over, skal du indtaste programnummeret direkte med TALK-NAPPERNE eller vælge det i menuen Programredigering.

Med denne funktion kan du springe gemte programmer over

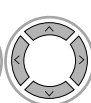
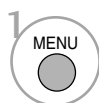
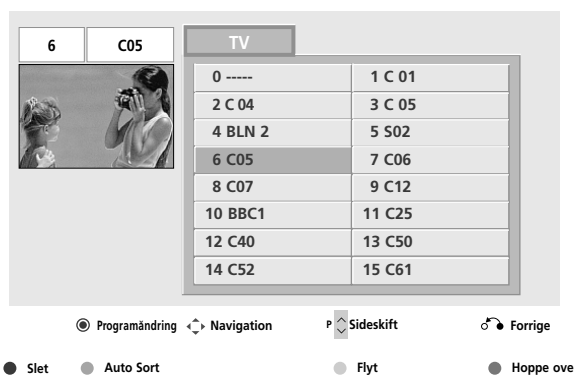

1 Vælg **KONFIG..**



2 Vælg **Programredigering.**

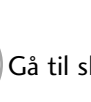

3 Gå til skærbilledet **Programredigering.**

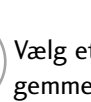

4 Vælg et program, der skal gemmes eller springes over.

- Tryk på knappen **MENU** for at vende tilbage til normal tv-visning.
- Tryk på knappen **RETURN (Tilbage)** for at gå til forrige menuskærm.



Denne funktion sætter Dem i stand til at slette eller skippe lagrede programmer. Du kan også flytte nogle kanaler og bruge andre programnumre.

### ■ Slette et program

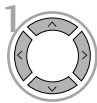

Select a programme number to be deleted.

- Det markerede program slettes, og de efterfølgende programmer flyttes en position fremad.



**RØD** Marker det programnummer, der skal slettes, med rødt.



**RØD** Deaktiver sletningen af programmet.

### ■ Automatisk sortering



**GRØN** Start **Auto Sort (Automatisk sortering)**.

- Når du har aktiveret den automatiske sorteringsfunktion, kan du ikke længere redigere programmer.

### ■ Flytte et program

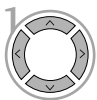

Vælg et programnummer, der skal flyttes.



**GUL** Marker det programnummer, der skal flyttes, med GULT.



**GUL** Deaktiver flytningen af programmet.

### ■ Springe over et program

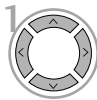

Vælg et programnummer, der skal springes over.



**BLÅ** Marker det program, der skal springes over, med blåt.



**BLÅ** Deaktiver overspringningen af programmet.

- Når et programnummer er skippet (springes over), betyder det, at du ikke kan vælge det med **P**  $\wedge$   $\vee$  knappen ved normal TV anvendelse.
- Hvis du alligevel ønsker at vælge et skippet programnummer, så vælg det med **NUM-MER-TASTERNE** eller vælg det i programredigeringsmenuen.

# SE TV/PROGRAMSTYRING

## HENTNING AF PROGRAMTABELLEN

Du kan kontrollere, hvilke programmer, du har gemt, ved at åbne programoversigten.





### ■ Vise programoversigten

- 1  Vis **Programliste**.

- Det kan være at nogle programmer vises med blåt. Det er programmer, der springes over under automatisk programmering og når fjernsynet er i tilstanden Programme.
- Programmer, der vises som et kanalnummer, er programmer, der ikke er tilskrevet et stationsnavn.

### ■ Vælge et program i programoversigten

- 1  Vælg et program.
- 2  Skift til det valgte programnummer.

### ■ Bladre i programoversigten

- 1  Skift side.
- 2  Vend tilbage til normal tv-visning.

## VALG AF FORETRUKKET PROGRAM

### ■ Sådan vælger du foretrukket program

Med funktionen Favorite programmeres (Foretrukne programmer) kan du nemt og hurtigt finde de ønskede programmer uden at skulle vente på, at tv'et søger alle programmerne igennem.

Tryk på knappen FAV (Favorit) flere gange for at aktivere et foretrukket program.



Undtagen 42/50PQ1\*\*\*, 42/50PQ2\*\*\*, 42/50PQ301\*



- Derved medtages det valgte program automatisk på din liste med foretrukne programmer.

### ■ Visning af listen med foretrukne programmer.

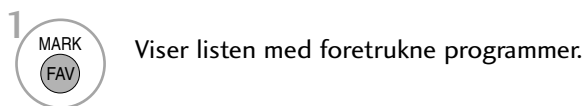

# SE TV/PROGRAMSTYRING

## LISTE OVER INDGANGSSIGNALER

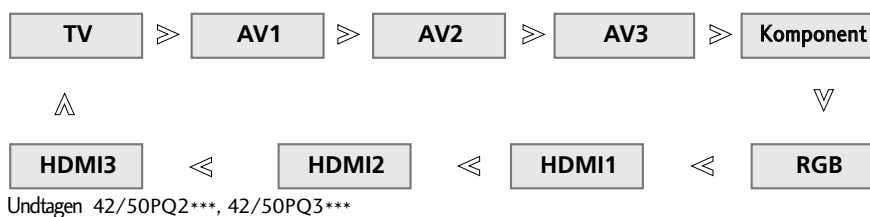

- Kun 42/50PQ1\*\*\*

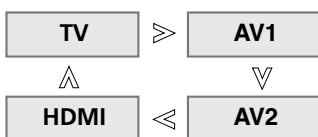

- Du kan også justere menuen **SIGNAL INDGANG**.

(Kun 42/50PQ1\*\*\*, 42/50PQ2\*\*\*, 42/50PQ301\*)

Kun 42/50PQ1\*\*\*

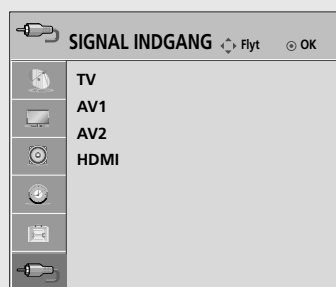

- **TV** : Vælg det, mens du ser tv.
- **AV** : Vælg denne indstilling, når du modtager signaler for en videobåndoptager eller eksternt udstyr.
- **Komponent** : Vælg denne indstilling, når brugen af en DVD eller digital set-top-boks afhænger af stikket.
- **RGB** : Vælg denne indstilling, når brugen af en pc afhænger af stikket.
- **HDMI** : Vælg det, hvis brug af DVD eller digital set-top-boks afhænger af stikket.





Det fungerer kun sammen med udstyr med SIMPLINK-logo.  
Kontrollér, at der er SIMPLINK-logo.

Produktet fungerer muligvis ikke korrekt, hvis det anvendes sammen med andre produkter med en HDMI-CEC-funktion.

Denne funktion giver dig mulighed for at styre og afspille fra andre AV-enheder, der er sluttet til tv'et via et HDMI-kabel, uden at du skal bruge yderligere kabler eller foretage indstillinger.

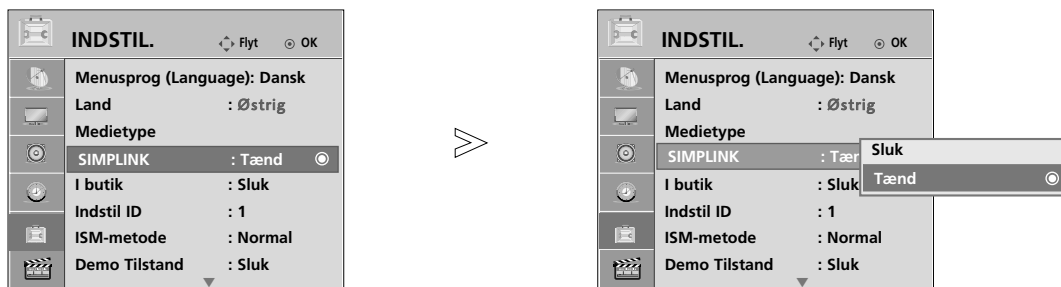
Hvis du vil lukke SIMPLINK-menuen, skal du vælge **Sluk**.



- 1   Vælg **INDSTIL..**
- 2   Vælg **SIMPLINK.**
- 3   Vælg **Tænd** eller **Sluk**.
- 4  Gem.

- Tryk på knappen **MENU** for at vende tilbage til normal tv-visning.
- Tryk på knappen **RETURN (Tilbage)** for at gå til forrige menuskærm.

## SIMPLINK-FUNKTIONER

### Diskafspilning

Du kan betjene de tilsluttede AV-enheder ved at trykke på knapperne  $\wedge$   $\vee$   $\lt$   $\gt$ , OK,  $\blacktriangleright$ ,  $\blacksquare$ ,  $\parallel$ ,  $\blacktriangleleft$  og  $\blacktriangleright$  buttons.

### Direkte afspilning

Når du har sluttet AV-enhederne til tv'et, kan du styre enhederne direkte og afspille medier uden at skulle foretage yderligere indstillinger.

### Vælg AV-enhed

Du kan vælge en af de AV-enheder, der er sluttet til tv'et, og afspille fra den.

### Sluk for alle enheder

Når du slukker for tv-apparatet, slukkes der for alle tilsluttede enheder.

### Skift lydudgang

Simplink gør det nemt at skifte lydudgang.

### Sync Power tænd (Synk. tænd-funktion)

Når udstyr med Simplink-funktion tilsluttet via HDMI-stik begynder at spille, skifter tv'et automatisk til tændt.

**\* Denne funktion er ikke tilgængelig med en enhed, der er sluttet til tv'et via et HDMI-kabel, men som ikke understøtter Simplink.**

Bemærk: Ved brug af SIMPLINK skal der benyttes et HDMI-kabel senere end version 1,3 med \*CEC-funktion. (\*CEC: Consumer Electronics Control).

## Tilslutning til hjemmebiograf med SIMPLINK-logo.

- 1 Sæt HDMI-stikket på hjemmebiografens HDMI-kabler i **HDMI/DVI IN 1-**, **HDMI IN 2-** eller **HDMI IN3** (Undtagen 42/50PQ2\*\*\*, 42/50PQ3\*\*\*) udgangen på bagsiden af tv'et.
- 2 Forbind lyd-stikket på bagsiden af tv'et og lyd-stikket på hjemmebiografen vha. optiske kabler.
- 3 Vælg Home Theater (Hjemmebiograf) i menuen Speaker (Højttaler) ved at trykke på knappen **SIMPLINK**.

► Når der vælges eller arbejdes med mediet på udstyret med funktionen hjemmebiograf, skifter højttalerne automatisk til HT Speaker (hjemmebiograflyd).

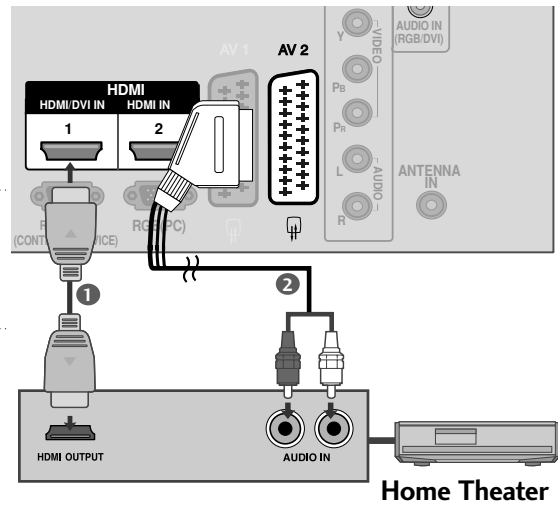

### ! BEMÆRK

- Sæt HDMI-kablet i HDMI/DVI IN eller stikket (HDMI output) på bagsiden af SIMPLINK-udstyret i stikket HDMI IN.
- Når indgangskilden skiftes til den anden med tasten SIGNAL INDGANG på fjernbetjeningen eller andre, standser betjeningen af udstyret med SIMPLINK.

## SIMPLINK-MENUEN

Tryk på knappen  $\wedge$   $\vee$   $\lt$   $\gt$  og derefter på knappen **OK** for at vælge den ønskede SIMPLINK-kilde.

- 1 **TV-visning:** Skift til den forrige tv-kanal, uanset hvilken tilstand der er valgt.
- 2 **Diskafspilning:** Vælg og afspil tilsluttede diske. Hvis der er flere tilgængelige diske, vises titlerne på disse diske nederst på skærmen.
- 3 **Videobåndoptager:** Afspil og styr den tilsluttede videobåndoptager.
- 4 **Afspilning fra harddisk:** Afspil og håndter filer, der er gemt på harddisk.
- 5 **Lydudgang til hjemmebiograf/lydudgang til tv:** Vælg Home theatre (Hjemmebiograf) eller TV speaker (Tv-højttaler) som lydudgang.

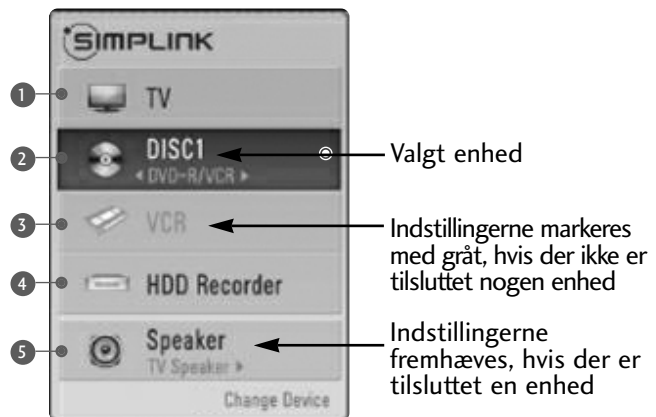

# SE TV/PROGRAMSTYRING

## MEDIETYPE

Vælg en mærkat for hver indgangskilde.

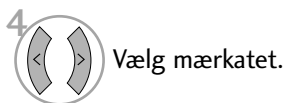
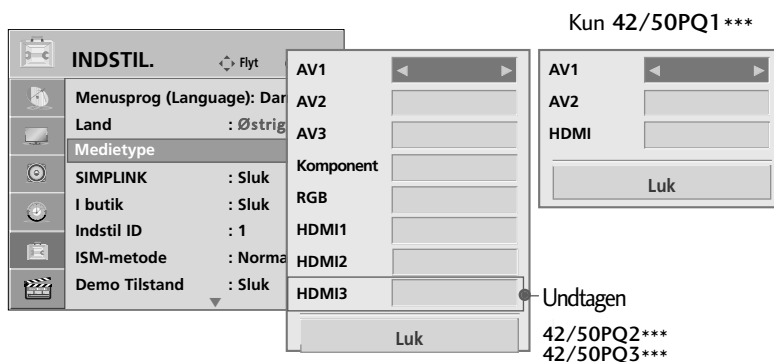

- Tryk på knappen **MENU** for at vende tilbage til normal tv-visning.
- Tryk på knappen **RETURN (Tilbage)** for at gå til forrige menuskærm.



## AV-TILSTAND

Du kan vælge den optimale gengivelse af billeder og lyd, når der sluttes en AV-enhed til en indgang til eksternt udstyr.

<b>Sluk</b>	Deaktiverer AV-tilstand.
<b>Biograf</b>	Optimerer video og lyd, når der vises film.
<b>Sport</b>	Optimerer video og lyd, når der vises sport.
<b>Spil</b>	Optimerer video og lyd, når der spilles spil.

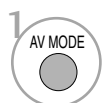
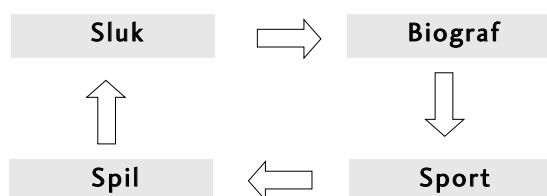

Tryk på knappen **AV MODE (AV-tilstand)** gentagne gange for at vælge den ønskede kilde.



- Hvis du vælger tilstanden **Biograf** under AV mode (AV-tilstand), vælges tilstanden **Biograf** for både **Billedtilstand** og **Lydtilstand** i hhv. menuen **B** og menuen **LYD**.
- Hvis du vælger "**Sluk**" i AV mode (AV-tilstand), vælges den første billedtilstand, du har konfigureret.

- Tryk på knappen **RETURN (Tilbage)** for at gå til forrige menuskærm.

# SE TV/PROGRAMSTYRING

## TASTATURLÅS

Du kan indstille fjernsynet således, at det kun kan aktiveres ved hjælp af fjernkontrollen.

Du kan bruge denne funktion til at forhindre, at fjernsynet benyttes uden din tilladelse.

Dette tv-apparat er programmeret til at huske den senest valgte indstilling, selvom om det bliver slukket.

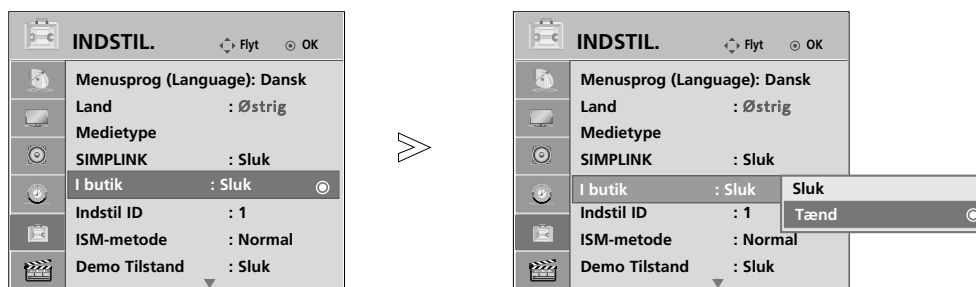

- 1   Vælg **INDSTIL..**
- 2   Vælg **I butik.**
- 3   Vælg **Tænd** eller **Sluk**.
- 4  Gem.

- Tryk på knappen **INPUT**, **P▲** eller **▼** (eller **P ^ v**) på tv'et eller på **AFBRYDEREN**, **INPUT**, **P ^ v** eller **TALTASTERNE** på fjernbetjeningen, hvis knapperne er låst, og tv'et er slukket, så tændes det.
- Hvis indstillingen **I butik** er sat til **Tænd**, vises teksten '**X I butik Tænd**' på skærmen, når du trykker på en vilkårlig knap på frontpanelet, mens du ser tv. (undtagen knappen **Ⓞ / I**)

- Tryk på knappen **MENU** for at vende tilbage til normal tv-visning.
- Tryk på knappen **RETURN (Tilbage)** for at gå til forrige menuskærm.

## Initialisering (gendannelse af de oprindelige fabriksindstillinger)

Brug denne indstilling til hurtigt at nulstille alle menuindstillingerne, så de oprindelige fabriksindstillinger gendannes.

Denne funktion sletter alle tv-programmer.  
Du skal genstarte initialiseringen, når startindstillingen er foretaget.

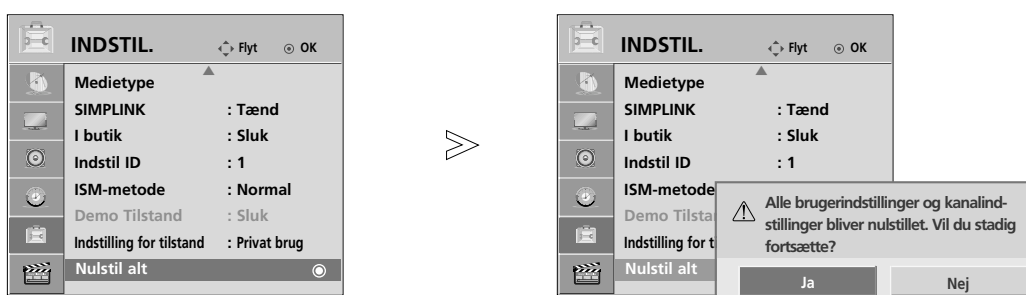

- 1   Vælg **INDSTIL..**
- 2   Vælg **Nulstil alt.**
- 3   Vælg **Ja.**
- 4  Start startindstillingen.

- Tryk på knappen **MENU** for at vende tilbage til normal tv-visning.
- Tryk på knappen **RETURN (Tilbage)** for at gå til forrige menuskærm.

# SÅDAN BRUGER DU USB-ENHEDEN

(Undtagen 42/50PQ1\*\*\*, 42/50PQ2\*\*\*, 42/50PQ301\*)

## Når USB-enheden tilsluttes

Denne pop op-menu vises automatisk, når der tilsluttes en USB-enhed.

Du kan ikke oprette en ny mappe eller slette en eksisterende mappe på en USB-enhed.

- Det viste billede kan variere fra billedet på dit tv.

- 1 Slut USB-enheden til **USB IN**-stikkene på siden af tv-apparatet.

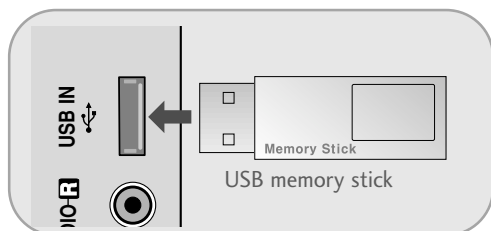

- Dette tv understøtter JPEG, MP3 og SD Divx. (Kun 42/50PQ6\*\*\*)
- Dette tv understøtter JPEG, MP3. (Kun 42/50PQ3\*\*\*)

- 2 Vælg **FOTOLISTE** eller **MUSIKLISTE** eller **BIOGRAFLISTE**(Kun 42/50PQ6\*\*\*) .



## Når USB-enheden fjernes

Vælg menuen **Eject** (Skub USB-enhed ud), inden du fjerner USB-enheden.



## Sikkerhedsforanstaltninger, når du bruger USB-enheden

- ▶ Det er kun en USB-lagringsenhed, der kan genkendes.
- ▶ Hvis USB-lagringsenheden tilsluttes gennem en USB-hub, kan enheden ikke genkendes.
- ▶ En USB-lagringsenhed, der benytter et automatisk genkendelsesprogram, bliver muligvis ikke genkendt.
- ▶ En USB-lagringsenhed, der benytter sin egen driver, bliver muligvis ikke genkendt.
- ▶ Genkendeshastigheden for en USB-lagringsenhed kan afhænge af den enkelte enhed.
- ▶ Sluk ikke for tv'et, og tag ikke USB-enheden ud af stikket, mens den tilsluttede USB-lagringsenhed arbejder. Hvis en sådan lagringsenhed pludselig separeres eller tages ud af stikket, kan de lagrede filer eller USB-lagringsenheden blive beskadiget.
- ▶ Tilslut ikke en USB-lagringsenhed, der er blevet kunstigt manipuleret på pc'en. Enheden kan være skyld i, at produktet ikke fungerer eller ikke kan afspilles. Glem aldrig, at du kun må bruge en USB-lagringsenhed med normale musik- eller billedfiler.
- ▶ Brug kun en USB-lagringsenhed, der er formateret til FAT16, FAT32, NTFS-filsystemet i operativsystemet Windows. En lagringsenhed, der er formateret på en måde, der ikke understøttes af Windows, bliver muligvis ikke genkendt. Data på en USB-lagerenhed kan ikke slettes i NTFS-filsystemet.
- ▶ Sørg for, at en USB-lagringsenhed, der kræver ekstern strømforsyning, bliver sluttet til en strømforsyning. Ellers er det ikke sikkert, at enheden bliver genkendt.
- ▶ Tilslut en USB-lagringsenhed med et kabel fra en USB-producent. Hvis den tilsluttes med et kabel, der ikke er fra en USB-producent, eller et alt for langt kabel, er det ikke sikkert, at enheden bliver genkendt.
- ▶ Nogle USB-lagringsenheder understøttes ikke eller har en uregelmæssig drift.
- ▶ Der understøttes kun 999 filer og mapper. Flere filer og mapper end dette antal genkendes ikke.
- ▶ Data på en USB-lagerenhed genkendes muligvis ikke. Op til 128 engelske tegn genkendes som filnavn.
- ▶ Husk at sikkerhedskopiere den vigtige fil, da dataene på USB-enheden kan blive beskadiget. Dataadministration er forbrugerens ansvar, og derfor dækker producenten ikke skader på data på det databærende produkt.
- ▶ Hvis der tilsluttes USB i standbytilstand, benyttes harddisken, når tv'et tændes.
- ▶ Den anbefalede kapacitet er 1 TB eller derunder til en ekstern USB-harddisk og 32 GB eller derunder til USB-hukommelse.
- ▶ Enheder med en kapacitet større end den anbefalede fungerer muligvis ikke korrekt.
- ▶ Sluk harddisken, og tænd den igen for at få den eksterne USB-harddisk til at fungere korrekt i energisparetilstand, hvis den ikke fungerer.

## ! Bemærk

- Det viste billede kan variere fra billedet på dit tv.
- ▶ Brug USB-stikket (sælges særskilt) til at fastgøre USB-memory stick'en til tv'et, så du ikke mister den.

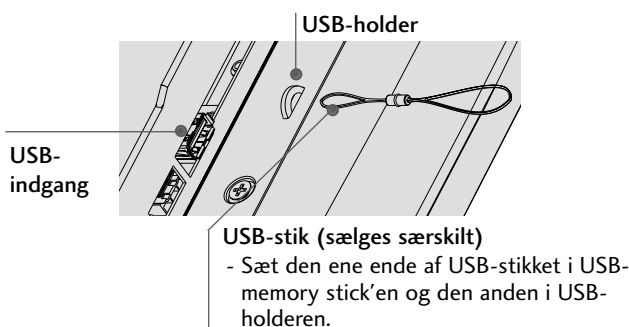

## FOTOLISTE

Visningen på skærmen kan afvige fra dit tv-apparat. Billeder er eksempler, som kan hjælpe med tv-betjeningen.

### FOTO (\*.JPEG) understøttede filer

Basislinje: Maks. 4800 x ingen grænse  
Min.: 32x32

- Progressive understøttes ikke
- Du kan kun afspille JPEG-filer
- Det er kun basislinjescanning, der understøttes i forbindelse med JPEG (kun SOF0, SOF1).
- Filer, der ikke understøttes, vises som en bitmap.

## Skærmkomponenter

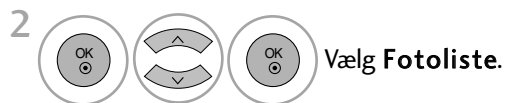

- 1 Går til filen på øverste niveau
- 2 Aktuel side/Alle sider
- 3 Det samlede antal markerede fotos
- 4 Tilsvarende knapper på fjernbetjeningen

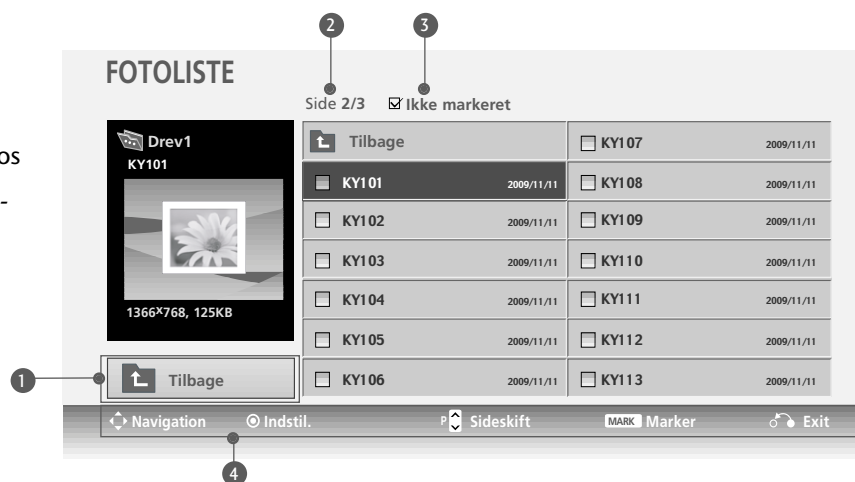

# SÅDAN BRUGER DU USB-ENHEDEN

(Undtagen 42/50PQ1\*\*\*, 42/50PQ2\*\*\*, 42/50PQ301\*)

## Valg af foto og pop op-menu



- ▶ **Vis** : Vis det valgte element.
- ▶ **Marker alle** : Markér alle fotos på skærmen.
- ▶ **Afmarker alle** : Fjern markeringen af alle markerede fotos.
- ▶ **Slet**: Slet det valgte fotoelement.
- ▶ **Luk** : Luk pop op-menuen.

SÅDAN BRUGER DU USB-ENHEDEN

1 Vælg destinationsmappen eller destinationsdrevet.

2 Vælg de ønskede fotos.

3 Vis pop op-menuen.

4 Vælg den ønskede pop op-menu.

- Brug knappen P til at navigere på fotosiden.
- Brug knappen **MARK(MARKER)** til at markere et foto eller fjerne markeringen af det. Når et eller flere fotos er markeret, kan du få vist de enkelte fotos eller et diasshow med de markerede fotos. Hvis der ikke er markeret nogen fotos, kan du få vist alle fotos enkeltvis eller alle fotos i mappen i et diasshow.

## Konfigurer menuen til fuld skærm

Du kan ændre indstillingerne, så fotos, der er lagret på en USB-enhed, vises på fuld skærm. Detaljeret betjening er tilgængelig på skærmen med visning af fotos i fuld størrelse.

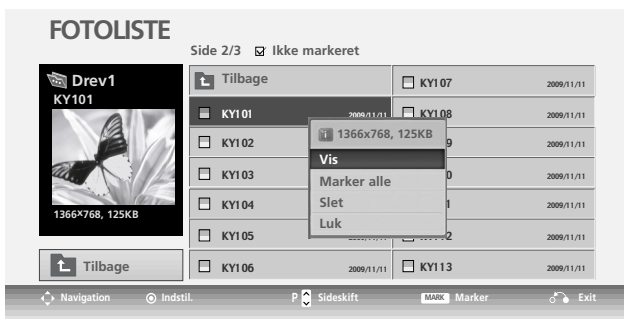
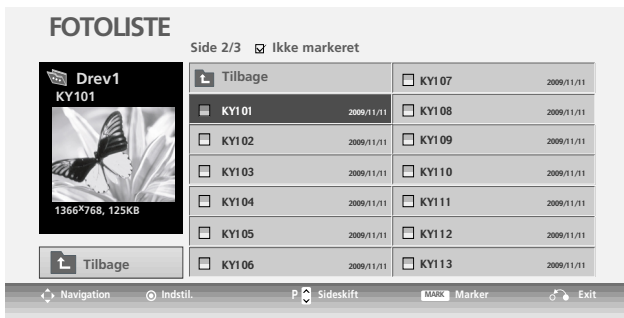

Fotoets højde/bredde-forhold kan ændre størrelsen af fotoet, som det vises på skærmen i fuld størrelse.

Tryk på knappen **RETURN (Tilbage)** for at gå til forrige menuskærm.

- 1  Vælg destinationsmappen eller destinationsdrevet.
- 2   Vælg de ønskede fotos.
- 3  Vis pop op-menuen.
- 4  Vælg **Vis**.
- 5  Det valgte foto vises i fuld størrelse

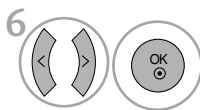
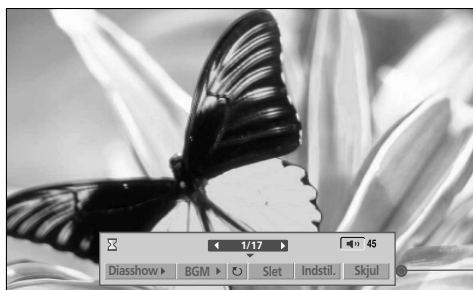

# SÅDAN BRUGER DU USB-ENHEDEN

(Undtagen 42/50PQ1\*\*\*, 42/50PQ2\*\*\*, 42/50PQ301\*)



Select the **Diasshow** , **BGM**,  (**Rotate**), **Slet** , **Indstil.** or **Skjul**

- Brug knappen < > til at vælge det forrige eller næste foto.
- Brug knappen < > til at vælge og styre menuen på fuld skærm.

- ▶ **Diasshow** : Hvis der ikke er markeret nogen billeder, vises alle fotos i den aktuelle mappe i diasshowet.  
Hvis et eller flere fotos er markeret, vises de i diasshowet.
  - Du kan indstille tidsintervallet mellem dias under Indstil. (Indstilling).
- ▶ **BGM** : Lyt til musik, mens du ser fotos i fuld størrelse.
  - Angiv BGM-enheden og albummet under Indstil. (Indstilling).
- ▶  (**Roter**) : Roter fotos.
  - Roterer fotoet 90°, 180°, 270°, 360° med uret.
- ▶ **Slet** : Slet fotos.
- ▶ **Indst.** : Angiv værdier for Diasshow og mappen Musikmappe.
  - Brug knappen < > ^ v til at vælge Indst., og tryk på knappen OK. Gå derefter til  , og tryk på OK for at gemme indstillingerne.
  - Du kan ikke ændre mappen Music (Musik), mens BGM afspilles.
- ▶ **Skjul** : Skjul menuen på fuld skærm.
  - Tryk på knappen OK for at få vist menuen igen på fuld skærm.

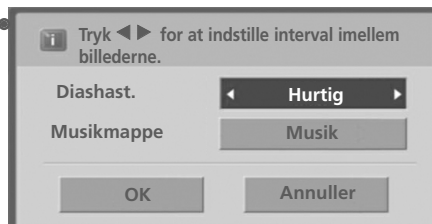



# MUSIC LIST(MUSIKLISTE)

Købte musikfiler (\*.MP3) kan indeholde ophavsretsmæssige begrænsninger.  
Det er ikke sikkert, at afspilning af disse filer understøttes af denne model.  
Musikfiler på din USB-enhed kan afspilles af denne enhed.

Visningen på skærmen kan afvige fra dit tv-apparat. Billeder er eksempler, som kan hjælpe med tv-betjeningen.  
Understøtter op til fire drev.

## Understøttede MUSIK-filer (\*.MP3)

Bit-hastighed 32 ~ 320 kbps

- Samplingfrekvens, MPEG1-lag 3:32k ~ 48kHz

## Skærmkomponenter

1 MENU Vælg USB.

2 OK Vælg Musikliste.

1 Moves to upper niveau folder  
2 Aktuel side/Alle sider  
3 Det samlede antal markerede musiknumre  
4 Tilsvarende knapper på fjernbetjeningen

MUSIKLISTE

Side 2/3  Ikke markeret

Titel	Varighed
Tilbage	
Aisensi	03:28
Kimigamatteirukara	03:46
Metamorphoze	04:17
mind forest	04:35
Sunano zyuzika ~ Interlude ~	03:15

Navigation Indstil. Sideskift MARK Marker Exit

# SÅDAN BRUGER DU USB-ENHEDEN

(Undtagen 42/50PQ1\*\*\*, 42/50PQ2\*\*\*, 42/50PQ301\*)



## Valg af musik og pop op-menu

Der vises op til 6 musiktitler pr. side, som vist.





- ▶ **Afspil (under stop)** : Afspil de valgte musiknumre.  
Når et musiknummer er afspillet, afspilles det næste markerede musiknummer. Hvis der ikke er nogen markerede musiknumre at afspille, afspilles det næste musiknummer i den aktuelle mappe.
- ▶ **Afspil mark.** : Afspil de valgte musiknumre.  
Når et musiknummer er afspillet, afspilles det næste markerede musiknummer automatisk.
- ▶ **Stop afspilning (under afspilning)** : Stop de musiknumre, der afspilles.
- ▶ **Afspil med foto** : Start afspilning af de markerede musiknumre, og flyt derefter til fotolisten.
- ▶ **Marker alle** : Markér alle musiknumre i mappen.
- ▶ **Afmarker alle** : Fjern markeringen af alle markerede musiknumre.
- ▶ **Slet** : Slet de valgte musiknumre.
- ▶ **Luk** : Luk pop op-menuen.

1  Vælg destinationsmappen eller destinationsdrevet.

2   Vælg de ønskede musiknumre.

3  Vis pop op-menuen.

4   Vælg den ønskede pop op-menu.

- Brug knappen P  $\wedge$   $\vee$  til at navigere på musik-siden.
- Brug knappen **MARK (MARKER)** til at markere et musiknummer eller fjerne markeringen af det. Hvis der er markeret en eller flere musikfiler, afspilles de markerede musiknumre efter hinanden. Hvis du f.eks. kun ønsker at lytte til ét musiknummer igen og igen, skal du bare markere det pågældende musiknummer og afspille det. Hvis der ikke er markeret nogen musiknumre, afspilles alle musiknumrene i mappen efter hinanden.







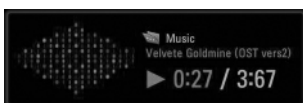

- Hvis du ikke trykker på en knap i et stykke tid under afspilningen, flyder boksen med afspilningsoplysninger som pauseskærm (som vist nedenfor).

- "Pauseskærmen"?

Pauseskærmen skal forhindre pixelskader på skærmen, som kan forekomme, hvis et fast billede bliver vist på skærmen i længere tid.



## ! BEMÆRK

- ▶  vises bagved musiktitlen, når musiknummeret afspilles.
- ▶ En beskadiget eller ødelagt musikfil afspilles ikke, men der vises 00:00 i afspilningstid.
- ▶ Musik med copyrightbeskyttelse, der er hentet fra en betalingstjeneste, starter ikke, men viser upassende oplysninger i afspilningstid.
- ▶ Hvis du trykker på knapperne OK, , stoppes pauseskærmen.
- ▶ Dette tv kan kun afspille musikfiler på under 32 KB.
- ▶ Knapperne PLAY (AFSPIL) () , Pause (II) ,  ,  ,  på fjernbetjeningen kan også benyttes i denne tilstand.
- ▶ Du kan vælge det næste musiknummer med knappen  , og du kan vælge det forrige musiknummer med knappen .

# SÅDAN BRUGER DU USB-ENHEDEN

(Undtagen 42/50PQ1\*\*\*, 42/50PQ2\*\*\*, 42/50PQ301\*)

## FILMLISTE (Kun 42/50PQ6\*\*\*)

Filmlisten aktiveres, når USB er registreret. Den bruges til afspilning af film på tv.

Viser filmene i USB-mappen og understøtter afspilning.

Gør det muligt at afspille alle film i mappen og de filer, brugeren ønsker.

Videoredigering understøttes ikke, men der kan slettes filer.

Det er en filmliste, der viser mappeoplysninger og Divx-filer.

Understøtter op til fire drev.

Filer, der understøtter MOVIE (FILM) (\*.avi/\*.Divx)

Videoformat: MPEG1, MPEG2, MPEG4 (Understøtter ikke Microsoft MPEG4-V2, V3), DivX 3.xx, DivX 4.xx, DivX 5.xx, DivX VOD (DRM), XviD, DivX 6.xx(Afspil)

Lyd format: Mpeg, Mp3, PCM, Dolby Digital.

Aftastningsfrekvens: 32k ~ 48kHz

Bithastighed: 32k ~ 320kbps

Undertekstformat: \*.smi/ \*.srt/ \*.sub(MicroDVD, SubViewer 2.0)/ \*.ass/ \*.ssa/\*.txt(DVD Subtitle System)

- Afhængigt af typen eller optagemetoden kan DivX muligvis ikke afspilles.
- Hvis billed- og lydstrukturen for optagede filer ikke er "interleaved", udsendes der enten billeder eller lyd.
- **Maksimal bithastighed ved afspilning af DivX er 4Mbps.**
- Maksimal opnåelig FPS (Frame Per Second) på SD-niveau. FPS er 25 FPS (720\*576) eller 30 FPS (720\*480) afhængigt af opløsningen.
- Filer med 25 FPS eller 30 FPS eller derover afspilles ikke korrekt.
- Filer, der er kodet med GMC(Global Motion Compensation) kan ikke afspilles.
- Nogle undertekstfiler, der ikke er ordnet i rækkefølge, kan ikke vises.

Filtypenavn	Video Codec	Audio Codec	Opløsning
mpg, mpeg, mpe, vob, dat	MPEG1, MPEG2	AC3,MPEG,MP3,PCM	
Avi, divx, m4v	MPEG 4-SP, MPEG4-ASP, Divx 3.xx,Divx 4.xx, Divx 5.xx, Divx 6.xx(Afspil), Xvid	AC3,MPEG,MP3,PCM	720x576@25p 720x480@30p

## Skærmkomponenter



- 1 Går til filen på øverste niveau
- 2 Aktuel side/Alle sider
- 3 Samlet antal markerede filtitler
- 4 Tilsvarende knapper på fjernbetjeningen



### ! Bemærk

- ▶ En DivX-filmfil og dens undertitelfil skal være placeret i samme mappe.
- ▶ Navnet på en videofil og dens undertekstfilnavn skal være identiske, hvis den skal kunne vises..
- ▶ Brug venstre/højre ( < / > ) tast til at flytte et billede frem eller tilbage under filmafspilning. (Venstre/højre ( < / > ) tast fungerer muligvis ikke i forbindelse med visse filer under filmafspilning).

# SÅDAN BRUGER DU USB-ENHEDEN

(Undtagen 42/50PQ1\*\*\*, 42/50PQ2\*\*\*, 42/50PQ301\*)



## Menuen Movie Selection (Valg af film) og PopUp (Pop op)

Som det fremgår, vises der op til 6 filmtitler pr. side.





- ▶ **Afspil** : Afspiller de valgte filmtitler. Divx-afspilningen sker, mens skærmen skifter.
- ▶ **Play Marked (Afspil markerede)**: Afspiller de valgte filmtitler. Når en film er færdigafspillet, afspilles den næste automatisk.
- ▶ **Stop Play (Stop afspilning) (Under afspilning)** : Stopper afspilningen af filmtitler.
- ▶ **Marker alle** : Marker alle filmtitler i mappen.
- ▶ **Fjern markering fra alle** : Fjern markeringen fra alle markerede filmtitler.
- ▶ **Slet** : Sletter de valgte filmtitler.
- ▶ **Luk** : Luk pop op-menuen.

1  Vælg destinationsmappen eller destinationsdrevet.

2   Vælg de ønskede filmtitler.

3  Vis pop op-menuen.

4   Vælg den ønskede pop op-menu.

- Hvis filerne ikke understøttes, vises en meddelelse herom. Filen er ugyldig.

## DivX-lydsprog og undertekstsprog



Undertekstsprog	Latin1	French, Spanish, Catalan Basque, Portuguese, Italian, Albanian, Rhaeto-Romanic, Dutch, German, Danish, Swedish, Norwegian, Finnish, Faroese, Icelandic, Irish, Scottish, English
	Latin2	Czech, Hungarian, Polish, Romanian, Croatian, Slovak, Slovenian, Sorbian
	Latin4	Estonian, the Baltic languages Latvian(Lettish) and Lithuanian, Greenlandic and Lappish
	Latin5	English, Turkish
	kyrillisk	Bulgarian, Byelorussian, Macedonian, Russian, Serbian and pre-1990 (no ghe with upturn) Ukrainian
	Greek	English, modern Greek
	Hebrew	English, modern Hebrew
	Chinese	Chinese
	Thai	Thai
	Arabic	English, Arabic



Vælg den ønskede indstilling.

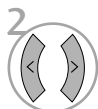

Vælg **Billede Størrelse**, **Undertekstsprog**, **Lydsprog**, **Fil med undertekst**, **Sprog**, **Synk** eller **Position**.

- Denne meddelelse vises, hvis der trykkes på den **RØDE** knap, mens DivX spiller.
- **Billedstr.** : Vælger det ønskede billedformat under filmafspilning.
- **Lydsprog & Undertekstsprog** : Ændrer sproggruppen for audio/undertekst under filmafspilning.
- **Synk** : Justerer tidssynkroniseringen for undertitler fra -10 sek. ~ +10 sek. i trin på 0,5 sek. under filmafspilning.
- **Position** : Ændrer placeringen af underteksterne til toppen eller bunden under filmafspilning.

- Tryk på knappen **MENU** for at vende tilbage til normal tv-visning.
- Tryk på knappen **RETURN (Tilbage)** for at gå til forrige menuskærm.

### ! Bemærk

- ▶ Vise specialtegn understøttes ikke i undertekster.
- ▶ HTML-koder understøttes ikke i undertekster.
- ▶ Undertekster på andre end de understøttede sprog er ikke tilgængelige.

## Brug af fjernbetjeningen

	<p>Under afspilningen , tryk flere gange på knappen <b>REW(◀◀)</b> (Tilbagepoling) for at øge hastigheden ◀◀ -&gt; ◀◀◀◀ -&gt; ◀◀◀◀◀ -&gt; ◀◀◀◀◀◀ -&gt; ◀◀◀◀◀◀◀ .</p> <p>tryk flere gange på knappen <b>FF(▶▶)</b> (Hurtig fremspoling) for at øge hastigheden ▶▶ -&gt; ▶▶▶▶ -&gt; ▶▶▶▶▶ -&gt; ▶▶▶▶▶▶ -&gt; ▶▶▶▶▶▶▶ .</p> <ul style="list-style-type: none"> <li>▪ Når der trykkes flere gange på disse knapper, øges hastigheden for hurtig fremspoling/tilbagepoling.</li> </ul>
	<p>Tryk flere gange på knappen <b>Pause(II)</b> under afspilning..</p> <ul style="list-style-type: none"> <li>▪ Stillskærbilledet vises.</li> </ul>
	<ul style="list-style-type: none"> <li>▪ Ved brug af knappen &lt; eller &gt; under afspilningen, kan der vises en markør, der angiver positionen på skærmen.</li> </ul>
	<p>Tryk på knappen <b>AFSPIL(▶)</b> (Afspil) for at vende tilbage til normal afspilning.</p>

# SÅDAN BRUGER DU USB-ENHEDEN

(Undtagen 42/50PQ1\*\*\*, 42/50PQ2\*\*\*, 42/50PQ301\*)

## DIVX-REGISTRERINGSKODE (Kun 42/50PQ6\*\*\*)

Bekræft tv'ets DivX-registreringskode. Der kan købes eller lejes film på [www.divx.com/vod](http://www.divx.com/vod) vha. registreringsnummeret.

Det er ikke tilladt at afspille en lejet eller købt DivX-fil med en DivX-registreringskode fra et andet tv. (Der kan kun afspilles DivX-filer, med registreringskoden svarende til det anskaffede tv).

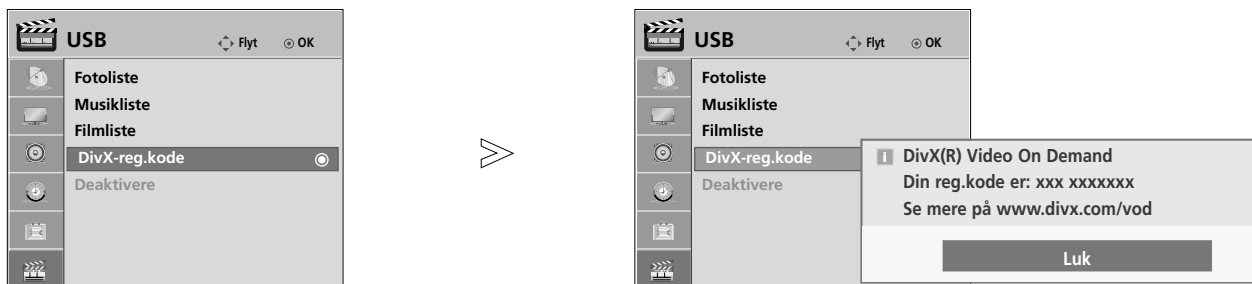

SÅDAN BRUGER DU USB-ENHEDEN

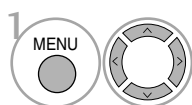

Vælg USB.

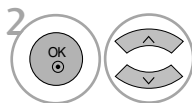

Vælg DivX-reg.kode.



Vis DivX-reg.kode.

- Tryk på knappen **MENU** for at vende tilbage til normal tv-visning.
- Tryk på knappen **RETURN (Tilbage)** for at gå til forrige menuskærm.

“DivX certificeret til at afspille DivX video, herunder premium indhold”



OM DIVX VIDEO: DivX® er et digitalt videoformat, skabt af DivX, Inc.

Dette er en officiel DivX certificeret enhed, der afspiller DivX video.

Besøg [www.divx.com](http://www.divx.com) for mere information og softwareværktøjer til at konvertere dine filer til DivX video.

OM DIVX VIDEO-ON-DEMAND: Denne DivX certificerede® enhed skal registreres for at kunne afspille DivX Video-on-Demand (VOD) indhold.

For at generere registreringskoden, skal du finde DivX VOD afsnittet i enhedens opsætningsmenu. Gå til [vod.divx.com](http://vod.divx.com) med denne kode for at fuldføre registreringsprocessen, og få mere at vide om DivX VOD.

### ! Bemærk

#### Fil, der understøtter film

Opløsning: under 720x576 BxH pixel.

Billedhastighed: under 30 billeder/sek.







- ▶ Video Codec: MPEG1, MPEG2, MPEG4 (Understøtter ikke Microsoft MPEG4-V2, V3), DivX3.xx, DivX4.xx, DivX5.xx, DivX VOD(DRM), XviD, DivX 6.xx (Afspil)
- ▶ Ved indlæsning fungerer muligvis ikke alle knapper.
- ▶ Hvis du bruger DivX-registreringskoden tilhørende en anden enhed, kan den lejede eller købte DivX-fil ikke afspilles. Brug derfor altid den DivX-registreringskode, som dette produkt har fået tildelt.

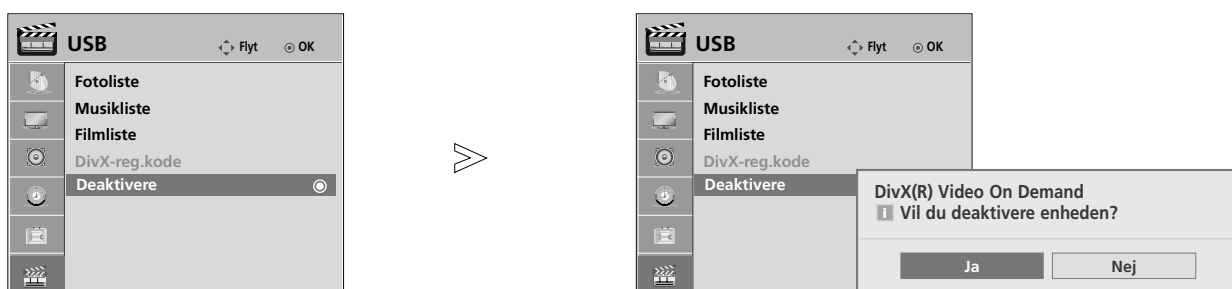

## DEAKTIVERING (Kun 42/50PQ6\*\*\*)

Slet de eksisterende godkendelsesoplysninger for at modtage en ny DivX-brugergodkendelse til tv.  
Når denne funktion er udført, kræves der igen en DivX-brugergodkendelse for at vise DivX DRM-filer.



- 1   Vælg **USB**.
- 2   Vælg **Deaktivere**.
- 3   Vælg **Ja** eller **Nej**.
- 4 

- Tryk på knappen **MENU** for at vende tilbage til normal tv-visning.
- Tryk på knappen **RETURN (Tilbage)** for at gå til forrige menuskærm.



# BILLEDINDSTILLING

## INDSTILLING AF BILLEDSTØRRELSEN (FORMATFORHOLDET)

Du kan se forskellige billedformater på skærmen: **16:9**, Kun Scanning, Original, **4:3**, **14:9**, **Zoom** og Biografzoom1.

Hvis et ubevægeligt billede vises på skærmen i lang tid, kan billedet blive aftrykt på skærmen og være synligt.

1   Vælg **Billedformat**.

2   Vælg det ønskede billedformat.

- Du kan også justere Billedformat (Format) i menuen PICTURE (Billede) eller Q. Menu'en.

### • 16:9

Med følgende formatvalg kan du justere billedet vandret, i lineært målforhold, for at udfylde hele skærmen (godt til visning af 4:3-formaterede dvd'er).



### • Original

Når tv-apparatet modtager bredformatsignaler, ændres det billedformat, der vises, automatisk.



### • Kun Scanning

Med følgende valgmuligheder kan du se den bedste billedkvalitet, uden at du mister det originale billede i højopløsningskvalitet. Bemærk: Hvis det originale billede indeholder støj, kan du se billedstøjen ved kanten.



### • 4:3

Med følgende formatvalg vil du se et billede med et originalt 4:3-billedformat med grå søjler i højre og venstre side af skærmen.



- **14:9**

Billedformatet 14:9 vises på skærmen uden ændringer i billedet. I billedformatet 4:3 forstørres billedet i opad- og nedadgående retning, så billedet fylder hele skærmen.



- **Zoom**

Med følgende formatvalg vil du se billedet uden ændringer og på hele skærmen. Det øverste og nederste af billedet vil dog blive beskåret.

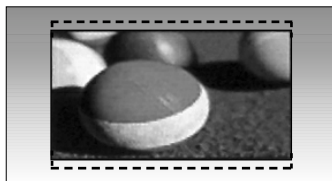

- **Biografzoom1**

Vælg Cinema Zoom (Biografzoom), når billedet skal ændres med både vandret udvidelse og lodret beskæring. Billedet bliver til en blanding af ændret billedformat og fuld skærmdækning.

Justeringsområdet er 1-16.

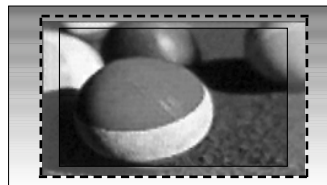

**! BEMÆRK**

- ▶ Du kan kun vælge 4:3 og 16:9 (bredformat), 14:9, Zoom, Biografzoom1 under Komponent, RGB, HDMI.
- ▶ Du kan kun vælge 4:3 og 16:9 (bredformat), når du har valgt RGB/HDMI[PC]
- ▶ Indstillingen **Kun Scanning** er tilgængelig i tilstandene DTV/HDMI/Komponent (over 720p).

# BILLEDINDSTILLING

## e ENERGYBESPARELSE

I energisparetilstanden reduceres plasmaskærmens strømforbrug.

Standardfabriksindstillingen overholder Energy Star-kravene og kan justeres til et behageligt niveau til hjemmebrug.

Du kan øge skærmens lysstyrke ved at justere energispareniveauet eller ved at indstille Billedtilstand (Biograftilstand).

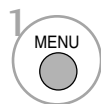
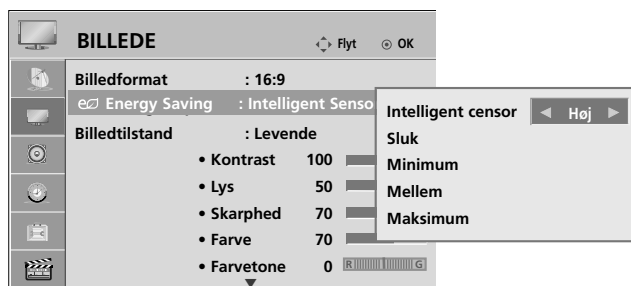

Vælg **BILLEDE**.



Vælg **e**Energybesparelse.



Vælg **Intelligent censor, Sluk, Minimum, Mellem** eller **Maksimu**.

When the **Intelligent Sensor** is selected,

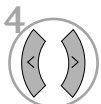

Når der er valgt **Intelligent censor**,

(Undtagen 42/50PQ1 \*\*\*)

- Når den intelligente sensorfunktion er slået til, justeres billedet automatisk til den optimale visning i forhold til omgivelserne
- **Intelligent censor** : Justerer billedet efter omgivelserne.

## STRØMBESPARENDE

(Kun 42/50PQ1 \*\*\*)

Med denne funktion reduceres tv'ets strømforbrug.

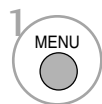
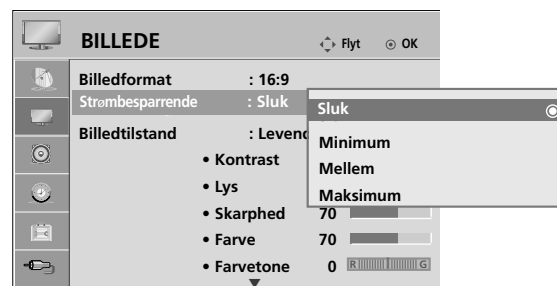

Vælg **BILLEDE**.



Vælg **Strømbesparrende**.



Vælg **Sluk, Minimum, Mellem** eller **Maksimu**.

- Tryk på knappen **MENU** for at vende tilbage til normal tv-visning.
- Tryk på knappen **RETURN (Tilbage)** for at gå til forrige menuskærm.

# FORVALGTE BILLEDINDSTILLINGER

## Forvalg af billedtilstand

<b>Levende</b>	Kontrast-, lys-, farve- og skarphedsstyrke til naturtro billede.
<b>Standard</b>	Den mest almindelige og skærmstatus.
<b>Biograf</b>	Optimerer video til filmvisning.
<b>Sport</b>	Optimerer video til sportsbegivenheder.
<b>Spil</b>	Optimerer video til spil.

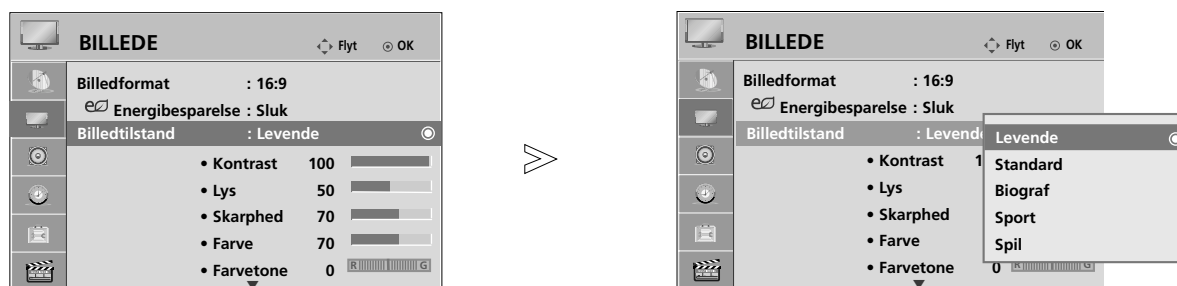

1   Vælg **BILLEDE**.

2   Vælg **Billedtilstand**.

3   Vælg **Levende**, **Standard**, **Biograf**, **Sport** eller **Spil**.

- Indstillingen **Billedtilstand** bruges til at justere tv-billedet til den bedste billedkvalitet. Vælg den ønskede tilstand i menuen **Billedtilstand** på baggrund af programkategorien.
- Du kan også justere billedtilstanden i **Q.Menu** (Hurtigmenu).





- Tryk på knappen **MENU** for at vende tilbage til normal tv-visning.
- Tryk på knappen **RETURN (Tilbage)** for at gå til forrige menuskærm.

# BILLEDINDSTILLING

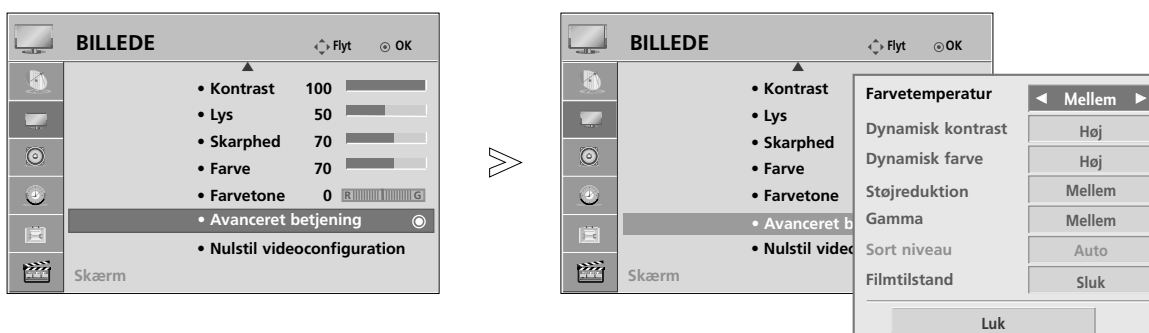
## Automatisk styring af farvetone (Kold/Mellem/Varm)

Vælg en af de tre automatiske farvejusteringer. Indstil til varm for at fremhæve varmere farver som f.eks. rød, eller indstil til kølig for at se mindre intense farver med mere blå.



- 1   Vælg **BILLEDE**.
- 2   Vælg **Avanceret betjening**.
- 3   Vælg **Farvetemperatur**.
- 4  Vælg Kold, Mellem eller Varm.

- Tryk på knappen **MENU** for at vende tilbage til normal tv-visning.
- Tryk på knappen **RETURN (Tilbage)** for at gå til forrige menuskærm.

# MANUEL BILLEDJUSTERING

## Billedtilstand – brugerindstilling

### • Kontrast

Justerer forskellen mellem lyse og mørke niveauer i billedet.

### • Lys

Forøger eller formindsker mængden af hvidt i billedet.

### • Skarphed

Justerer niveauet af skarphed i kanterne mellem billedets lyse og mørke områder. Jo lavere niveauet er, desto blødere er billedet.

### • Farve

Justerer alle farvers intensitet.

### • Farvetone

Justerer balancen mellem røde og grønne niveauer.





1   Vælg **BILLEDE**.

2   Vælg **Billedtilstand**.

3   Select **Levende, Standard, Biograf, Sport** or **Spil**.

4   Vælg **Kontrast, Lys, Skarphed, Farve** eller **Farvetone**.

5   Foretag de ønskede justeringer.

• Tryk på knappen **MENU** for at vende tilbage til normal tv-visning.

• Tryk på knappen **RETURN (Tilbage)** for at gå til forrige menuskærm.

### **BEMÆRK**

▶ Du kan ikke justere farve, skarphed og farvetone i tilstanden RGB-PC til de niveauer, som du foretrækker.

# BILLEDINDSTILLING

## BILLEDFORBEDRINGSTEKNOLOGI

### Dynamisk kontrast (Sluk/Lav/Høj)

Justerer kontrasten til det bedste niveau iht. skærmens lysstyrke. Opløsningen af overgangene forbedres ved at gøre lyse områder lysere og mørke områder mørkere. Denne funktion henviser til dynamisk kontrast og forbedrer fornemmelsen af tilstedeværelse, som kontrastknapperne skal give ved brug af dæmpning og andre inputsignaler.

### Dynamisk farve (Sluk/Lav/Høj)

Justerer skærmfarverne, så de ser mere naturtro, detaljerede og klare ud. Denne funktion forbedrer nuance, mætning og luminans, så rød, blå, grøn og hvid kommer til at se mere naturtro ud

### Støjreduktion (Sluk/Lav/Mellem/Høj)

Reducerer skærmstøj uden at det går ud over videokvaliteten. Denne funktion bruges til at reducere rekursiv støj og MPEG-støj (Mosquito/Block).

### Gamma (Lav/Mellem/Høj)

Du kan justere billedets lysstyrke i mørke område og mellemgrå områder

- Lav : Gør billedets mørke- og mellemgrå områder lysere.
- Mellem : Udtryk originalbilledets overgange.
- Høj : Gør billedets mørke- og mellemgrå områder mørkere.

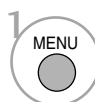
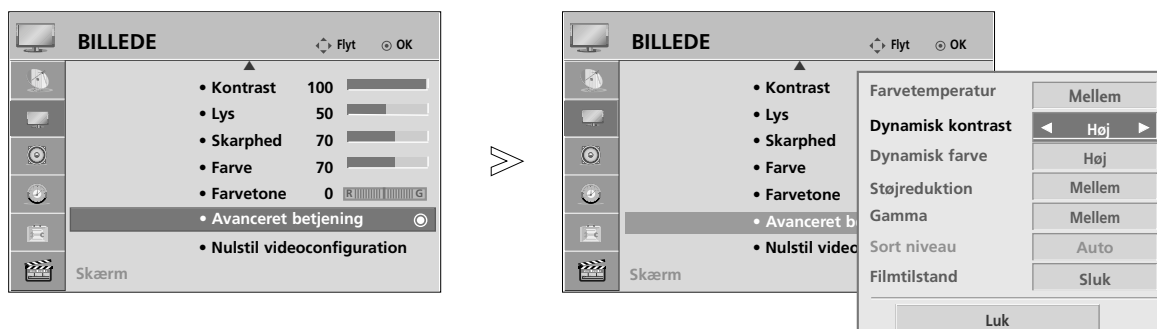

1 Vælg **BILLEDE**.

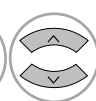

2 Vælg **Avanceret betjening**.

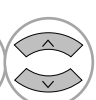

3 Vælg den ønskede kilde. : **Dynamic Kontrast, Dynamisk farve, Støjreduktion** eller **Gamma**.



4 Foretag de ønskede justeringer.

- Tryk på knappen **MENU** for at vende tilbage til normal tv-visning.
- Tryk på knappen **RETURN (Tilbage)** for at gå til forrige menuskærm.



## AVANCERET - SORTNIVEAU

Får mørke afsnit på skærmen til at se mørkere ud.

Denne funktion fungerer i følgende tilstand: TV, AV, KOMPONENT eller HDMI.

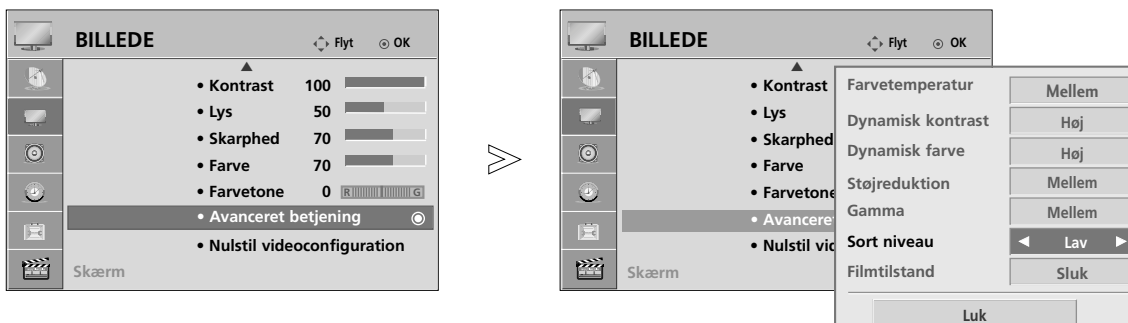

1   Vælg **BILLEDE**.

2   Vælg **Avanceret betjening**.

3   Vælg **Sort niveau**.

4   Vælg **Lav** eller **Høj**.

- Lav : Refleksionen på skærmen bliver mørkere.
- Høj : Refleksionen på skærmen bliver lysere.
- Auto : Registrerer skærmens sorte niveau og indstiller det automatisk

- Tryk på knappen **MENU** for at vende tilbage til normal tv-visning.
- Tryk på knappen **RETURN (Tilbage)** for at gå til forrige menuskærm.

# BILLEDINDSTILLING

## AVANCERET FILMTILSTAND

Får videoklip, der er optaget på film, til at se mere naturtro ud.

Denne funktion fungerer kun i tilstandene TV, AV og Komponent 480i/576i.

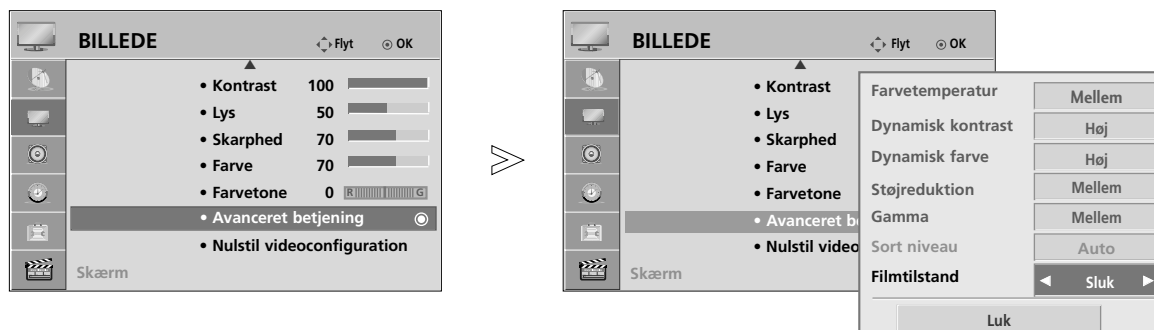

- 1   Vælg **BILLEDE**.
- 2   Vælg **Avanceret betjening**.
- 3   Vælg **Filmtilstand**.
- 4   Vælg **Sluk** eller **Tænd**.
- 5 

- Tryk på knappen **MENU** for at vende tilbage til normal tv-visning.
- Tryk på knappen **RETURN (Tilbage)** for at gå til forrige menuskærm.

# GENDANNELSE AF STANDARDINDSTILLINGER

Standardindstillingerne gendannes for de valgte billedtilstande.

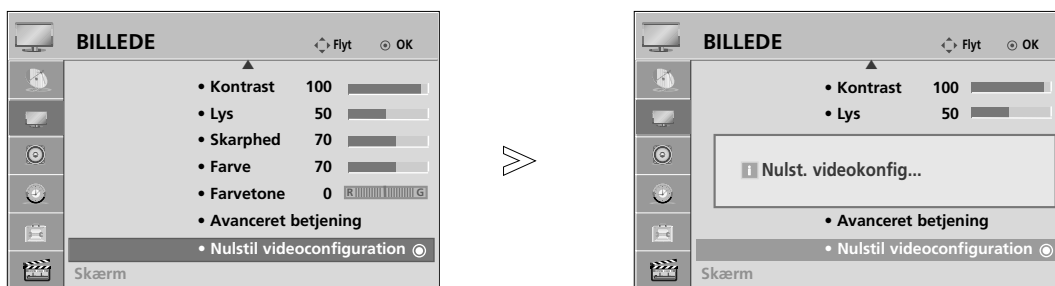

1   Vælg **BILLEDE**.

2   Vælg **Nulstil videoconfiguration**.

3  Initialiser den justerede værdi.

- Tryk på knappen **MENU** for at vende tilbage til normal tv-visning.
- Tryk på knappen **RETURN (Tilbage)** for at gå til forrige menuskærm.

# BILLEDINDSTILLING

## ISM-FUNKTION (IMAGE STICKING MINIMIZATION)

Et fastfrosset stillbillede, der vises på skærmen i længere perioder, vil medføre, at et skygebillede bliver stående på skærmen, selvom der skiftes billede. Undgå et fast billede på skærmen i længere tid ad gangen.

### Normal

Hvis billedhængning ikke er et problem, er ISM ikke nødvendig - vælg Normal.

### White Wash

White wash fjerner billedaftryk fra skærmen.

**Bemærk:** Et kraftigt billedaftryk kan være umuligt at fjerne helt med White Wash.

### Orbiter

Orbiter-funktionen forebygger, at billeder efterlader aftryk på skærmen. Det er dog bedst at undgå, at ubevægelige billeder står på skærmen i længere tid ad gangen. Skærbilledet rykkes hvert andet minut for at undgå et ubevægeligt billede på skærmen.

### Colour Wash

Farveblokken med skærmen flyttet lidt, og det hvide mønster vises skiftevis. Det er vanskeligt at fornemme efter billedet, som opstod, mens det aktuelle efterbillede fjernes, og farvemønsteret fungerer.

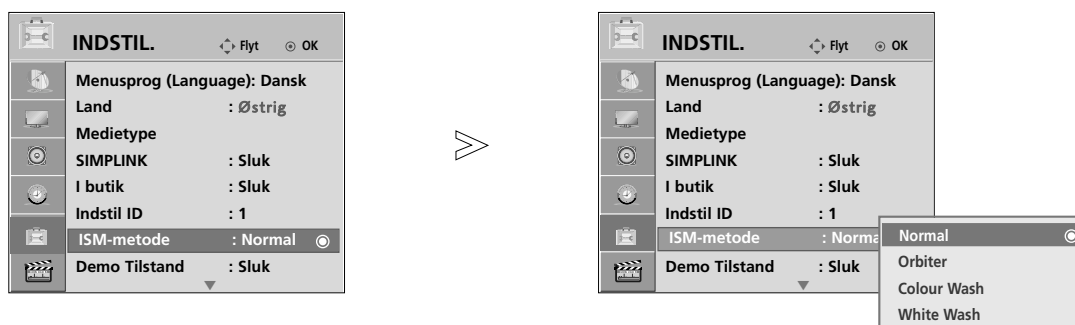

1 MENU Vælg BILLEDE.

2 OK Vælg ISM-metode.

3 OK Vælg Normal, Orbiter, Colour Wash eller White Wash

4 OK Gem.

• Hvis det ikke er nødvendigt at bruge denne funktion, skal du vælge **Normal**.

- Tryk på knappen **MENU** for at vende tilbage til normal tv-visning.
- Tryk på knappen **RETURN (Tilbage)** for at gå til forrige menuskærm.

# DEMO MODE (DEMOTILSTAND)

Brug funktionen til at se forskellen mellem XD demo til og XD Demo fra.

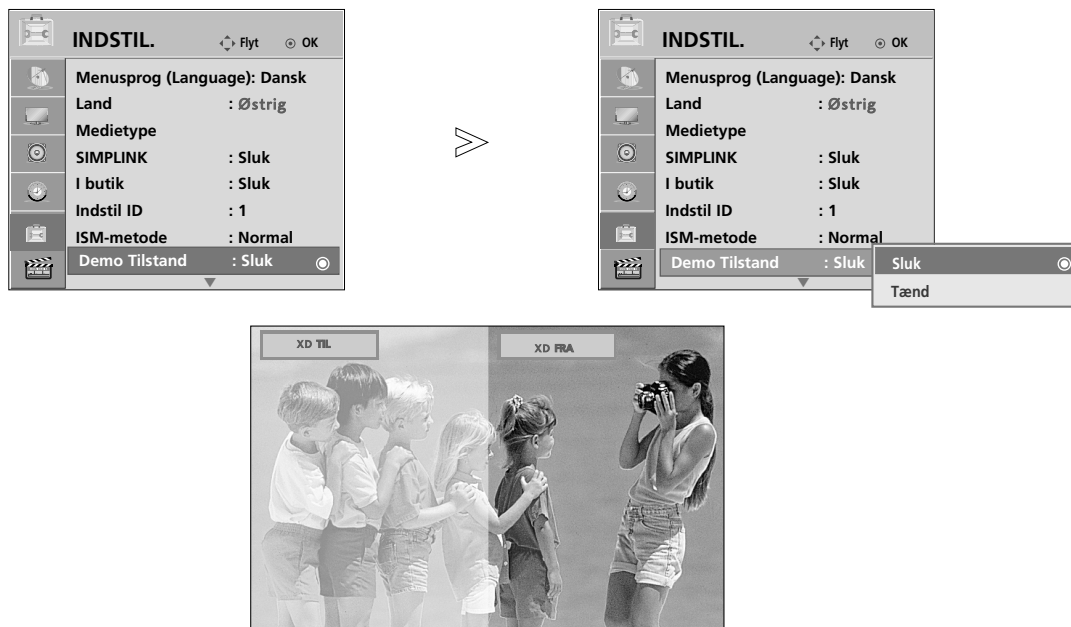

1 MENU  Vælg **BILLEDE**.

2   Vælg **Demo Tilstand**.

3   Vælg **Tænd** eller **Sluk**.  
For at stoppe **Demo Tilstand**, skal du trykke på en vilkårlig knap

# BILLEDINDSTILLING

## MODE SETTING(TILSTANDSINDSTILLING)

Det anbefales at indstille tv'et på "Privat brug" for at opnå det bedste billede i et hjem. "Butiksdemo" er den optimale indstilling til visning i butikker.

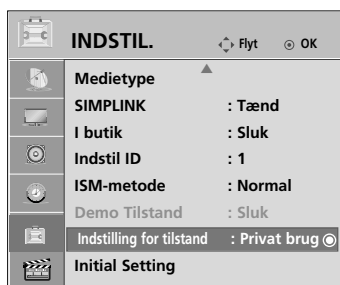

- 1   Vælg **BILLEDE**.
- 2   Vælg **Indstilling for tilstand**.
- 3   Vælg **Butiksdemo** eller **Privat brug**.
- 4  **Gem.**

- Tryk på knappen **RETURN (Tilbage)** for at gå til forrige menuskærm.

# INDSTILLING AF SPROG OG LYD

## AUTO VOLUME LEVELER

Funktionen til automatisk lydstyrkejustering bruges til at bevare et ensartet lydstyrkeniveau, selvom du skifter program.

Da alle tv-stationer har hver sine signalforhold, kan det være nødvendigt at ændre lydstyrken, hver gang der skiftes kanal. Med denne funktion kan brugerne få et stabilt lydstyrkeniveau ved at foretage automatiske justeringer for hvert program.

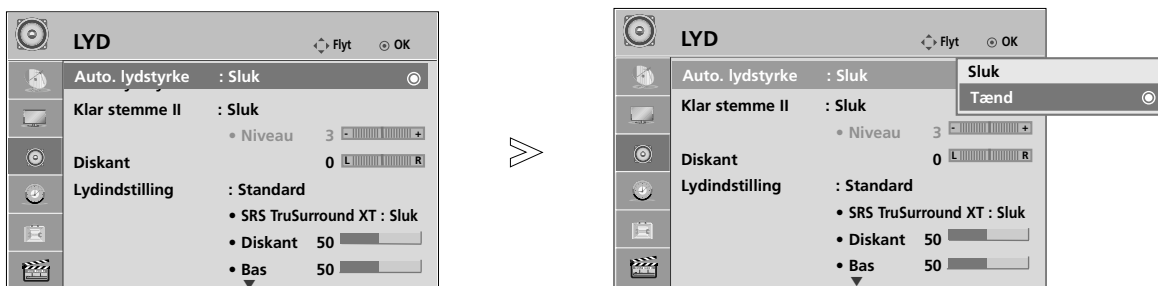

- 1   Vælg **LYD**.
- 2   Vælg **Auto. lydstyrke**.
- 3   Vælg **Tænd** eller **Sluk**.

- Tryk på knappen **MENU** for at vende tilbage til normal tv-visning.
- Tryk på knappen **RETURN (Tilbage)** for at gå til forrige menuskærm.

# INDSTILLING AF SPROG OG LYD

## FORVALG AF LYDINDSTILLINGER – (LYDTILSTAND)

Du kan vælge den ønskede lydindstilling; Standard, Musik, Biograf, Sport eller Spil, og du kan desuden justere Bas og Diskant.

Indstillingen **Lydtilstand** giver dig mulighed for at opnå den bedste lyd uden at foretage nogen særlige indstillinger. Tv-apparatet vælger automatisk de bedste lydindstillinger ud fra programmets indhold.

Indstillingerne **Standard**, **Musik**, **Biograf**, **Sport** og **Spil** er forudindstillet, så der opnås den optimale lyd-kvalitet.

**Standard** Giver lyd i standardkvalitet.  
**Musik** Optimerer lyden til musik.  
**Biograf** Optimerer lyden til filmvisning.  
**Sport** Optimerer lyden til sportsbegivenheder.  
**Spil** Optimerer lyden til spil.

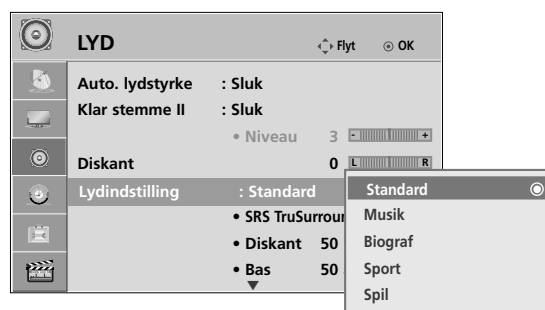

- Du kan også justere lydtilstanden i **Q.Menu (Hurtigmenu)**.

- Tryk på knappen **MENU** for at vende tilbage til normal tv-visning.
- Tryk på knappen **RETURN (Tilbage)** for at gå til forrige menuskærm.



# JUSTERING AF LYDINDSTILLINGERNE – USER (BRUGER)

Juster lydequalizeren.

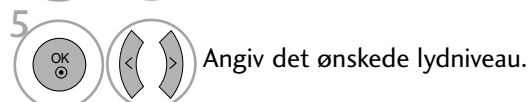

- Tryk på knappen **MENU** for at vende tilbage til normal tv-visning.
- Tryk på knappen **RETURN (Tilbage)** for at gå til forrige menuskærm.

## SRS TRUSURROUND XT

Vælg denne indstilling for at få realistisk lyd.

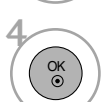

• **SRS TruSurround XT** : TruSurround XT er en patenteret SRS-teknologi, der løser problemet med at afspille 5.1 multikanalindhold over to højttalere.

- ▶ er et varemærke ejet af SRS Labs, Inc.
- ▶ TruSurround XT-teknologi anvendes under licens fra SRS Labs, Inc.

# INDSTILLING AF SPROG OG LYD

## CLEAR VOICE II (KLAR STEMME)

Denne funktion udskiller det menneskelige lydrområde fra andre lydrområder, så gengivelse af menneskelige stemmer bliver bedre.

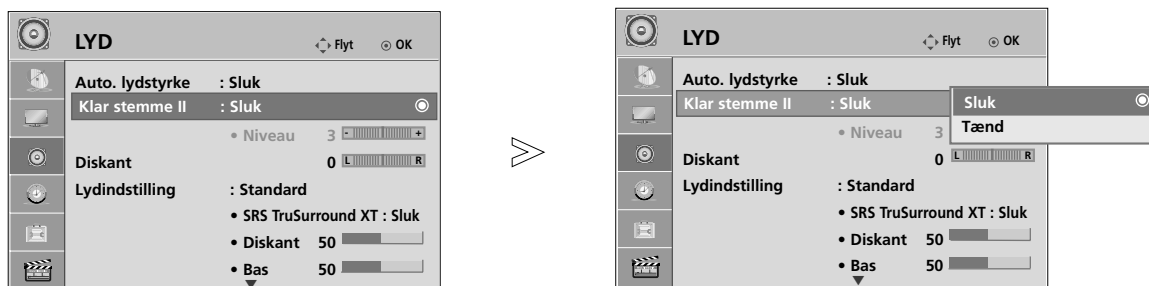

1   Vælg **LYD**.

2   Vælg **Klar stemme II**.

3   Vælg **Tænd** eller **Sluk**.

• Hvis du vælger "Tænd" (Til) for Klar stemme II, fungerer SRS TruSurround XT ikke.

### Justering af niveauet for Klar stemme, når der er valgt Tænd

4   Vælg det ønskede niveau **Niveau**.

• Vælg niveauer fra "-6" til "6".

5   Initialiser den justerede værdi.

- Tryk på knappen **MENU** for at vende tilbage til normal tv-visning.
- Tryk på knappen **RETURN (Tilbage)** for at gå til forrige menukærm.

# DISKANT

Juster lyden, så den passer til din smag og forholdene i lokalet.



- 1   Vælg **LYD**.
- 2   Vælg **Diskant**.
- 3   Foretag de ønskede justeringer.

- Tryk på knappen **MENU** for at vende tilbage til normal tv-visning.
- Tryk på knappen **RETURN (Tilbage)** for at gå til forrige menuskærm.

# INDSTILLING AF SPROG OG LYD

## NULSTILLING AF LYD

Det er muligt at gendanne standardindstillingerne for den valgte lydtilstand.

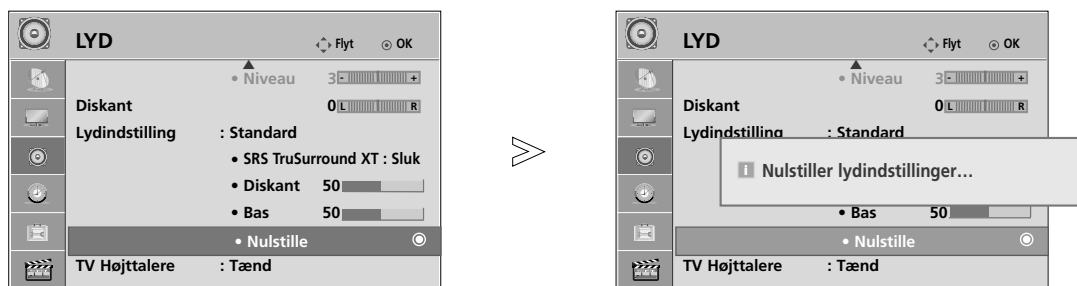

-   Vælg **LYD**.
-   Vælg **Nulstille**.
-  Initialiser den justerede værdi.

- Tryk på knappen **MENU** for at vende tilbage til normal tv-visning.
- Tryk på knappen **RETURN (Tilbage)** for at gå til forrige menuskærm.





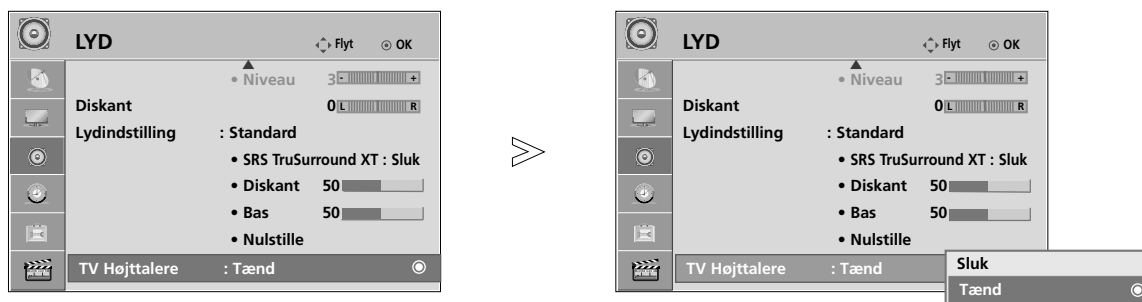

# TV-HØJTTALERE TIL/FRA

Du kan justere den interne højt-talerstatus.

I **AV**, **KOMPONENT**, **RGB** og **HDMI1** med HDMI til DVI kabler udsendes lyden muligvis fra TV'ets højttalere, selv om der ikke er et videosignal.

Hvis du vil bruge dit eksterne hifi-stereosystem, skal du slukke for tv'ets interne højttalere.



- 1   Vælg **LYD**.
- 2   Vælg **TV Højtalere**.
- 3   Vælg **Tænd** eller **Sluk**.

- Tryk på knappen **MENU** for at vende tilbage til normal tv-visning.
- Tryk på knappen **RETURN (Tilbage)** for at gå til forrige menuskærm.

## ! BEMÆRK

- ▶ Outputtet skifter automatisk til hjemmebiografens højttaler, hvis der slukkes for tv'ets højttaler, mens Simplink-hjemmebiografen fungerer, men når tv'ets højttaler tændes, sendes lyden til tv-højttaleren.

# INDSTILLING AF SPROG OG LYD

I/II

## Stereo/dobbelt modtagelse

Når du har valgt et program, vises lydoplysningerne for stationen sammen med programnummeret og stationnavnet.

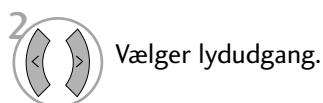

Udsendelse	Skærmttekst
Mono	MONO
Stereo	STEREO
Dual	DUAL I, DUAL II, DUAL I+II

### ■ Vælge mono lyd

Hvis modtagelsen af stereosignalet er dårligt, kan du skifte til mono. Når du skifter til mono, bliver lydgen- givelsen klarere.

### ■ Vælge sprog til flersproglige udsendelser

Hvis et program kan modtages på to forskellige sprog, kan du skifte til DUAL I (Dobbelt I), DUAL II (Dobbelt II) eller DUAL I+II (Dobbelt I+II).

- DUAL I sender udsendelsens primærsprog til højttalerne.
- DUAL II sender udsendelsens sekundærsprog til højttalerne.
- DUAL I+II sender et sprog i hver højttaler.

## NICAM Reception

Hvis fjernsynet er udstyret med en NICAM-modtager, kan du vælge at modtage digital lyd NICAM (Near Instantaneous Companding Lyd Multiplexing).

Du kan indstille lydudgangen, så det udgående lydsignal passer til den type udsendelse, der modtages.

- 
- 1 Når der modtages NICAM mono, kan de vælge **NICAM MONO**.
  - 2 Når der modtages NICAM stereo, kan de vælge **NICAM STEREO** eller **NICAM MONO**.
  - 3 Når der modtages NICAM dobbeltsprog, kan de vælge **NICAM DUAL I**, **NICAM DUAL II** eller **NICAM DUAL I+II** eller **NICAM MONO**.
- 

## Valg af højttalerlydudgang

I AV, Komponent, RGB eller HDMI -tilstand kan du vælge hvilken lyd, der skal sendes til højre og venstre højttaler.

Vælg lydudgangen.

**L+R:** Audiosignalet fra audioindgang L sendes til venstre højttaler, mens audiosignalet fra audioindgang R sendes til højre høttaler.

**L+L:** Audiosignalet fra audioindgang L sendes til venstre og højre højt-taler.

**R+R:** Lydsignalet fra lydindgangen R sendes til den venstre og den højre højttaler.

# INDSTILLING AF SPROG OG LYD

## VALG AF MENUSPROG/LAND PÅ SKÆRMEN

Menuen med installationsvejledninger vises på skærmen, når fjernsynet tændes første gang.



\* **Gør følgende, hvis du vil ændre sprog/land:**

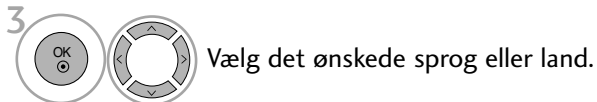

- Tryk på knappen **MENU** for at vende tilbage til normal tv-visning.
- Tryk på knappen **RETURN (Tilbage)** for at gå til forrige menuskærm.

### ! BEMÆRK

- ▶ Hvis du ikke afslutter indstillingen af **Installationsvejl.** ved at trykke på knappen **RETURN** eller tidsudkobling på OSD (On Screen Display) visningen, så fremkommer det igen og igen, når der tændes for enheden.
- ▶ Hvis du vælger det forkerte lokale land, vises teleteksten muligvis ikke korrekt på skærmen, og der kan opstå problemer under betjening af teletekst.









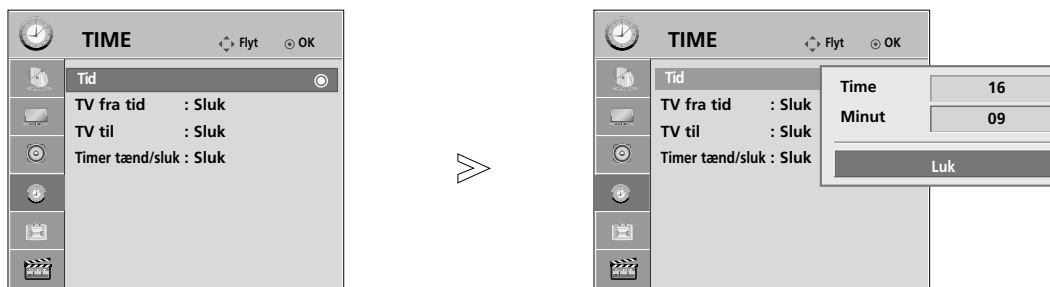

# TIDSINDSTILLING

## INDSTILLING AF UR

Tiden skal indstilles korrekt før brug af On/TV fra tid-funktionen.

Hvis den aktuelle tidsindstilling slettes som følge af en strømafbrydelse, eller fordi tv'et kobles fra, skal du indstille uret igen.



-   Vælg **TIME**.
-   Vælg **Tid**.
-   Vælg **Time** eller **Minut**.
-   Angiv **Time** eller **Minut**.

- Tryk på knappen **MENU** for at vende tilbage til normal tv-visning.
- Tryk på knappen **RETURN (Tilbage)** for at gå til forrige menuskærm.

# TIDSINDSTILLING



## AUTOMATISK TÆND/SLUK-TIMER

TV fra tid-funktionen slår automatisk TV'et over på Standby-modus, når den forhåndsindstillede tid er udløbet. To timer efter at apparatet er tændt ved hjælp af denne funktion, vil det automatisk slukkes, hvis der ikke trykkes på en knap.

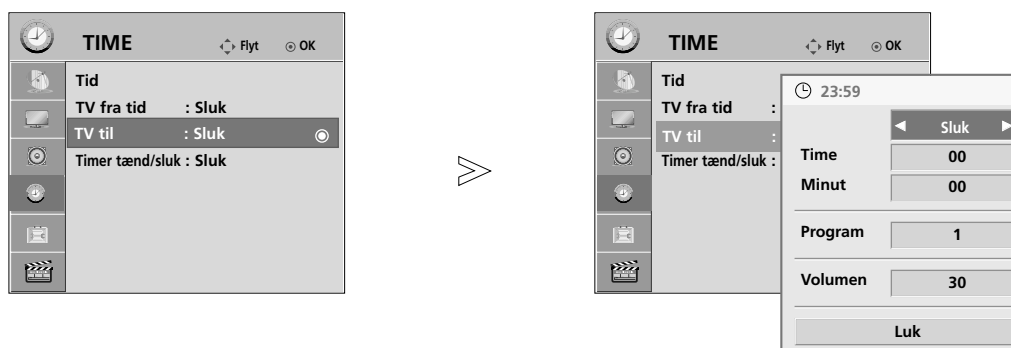

Når der er indstillet tænde- og slukketidspunkter, vil disse virke dagligt på de indstillede tidspunkter. TV fra tid-funktionen overtrumfer TV til-funktionen, hvis de er indstillet til samme tidspunkt. TV'et skal være i standby-modus, for at TV til-funktionen fungerer.



1   Vælg **TIME**.

2   Vælg **TV fra tid** eller **TV til**

Når der er valgt (**TV til**)

3   Vælg **Time**, **Minut**, **Program** eller **Volumen** (Lydstyrke).

4  Angiv **Time**, **Minut**, **Program**, **Volumen** (Lydstyrke).

- Tryk på knappen **MENU** for at vende tilbage til normal tv-visning.
- Tryk på knappen **RETURN (Tilbage)** for at gå til forrige menuskærm.

## DVALETILSTAND

Du behøver ikke at slukke tv-apparatet, før du falder i søvn. Dvale-timeren sætter automatisk tv-apparatet i standbytilstand, når det forudindstillede tidsrum er forløbet.

1   Vælg **Timer tænd/sluk**.

2  Vælg **Sluk (Fra)**, 10, 20, 30, 60, 90, 120, 180 eller 240 **min.**

- Funktionen afbrydes også, hvis du slukker for apparatet.
- Du kan også justere **Timer tænd/sluk** (Dvaletilstand) i menuen **TIME**.

# TEKST-TV

## Denne funktion er ikke tilgængelig i alle lande.

Teletekst er en gratis seerservice, som udsendes af de fleste TV-stationer, og som indeholder opdaterede informationer om nyheder, vejrmedlinger, TV-programmer, priser for betaling-skanaler og meget mere.

Teletekstdekoderen i dette fjernsyn kan vise systemerne SIMPLE, TOP og FASTEXT. SIMPLE (standard teletekst) består af et antal sider, der vælges direkte ved at indtaste det tilhørende sidenummer. TOP og FASTEXT er mere moderne metoder, der gør det enkelt og hurtigt at finde oplysninger i teletekst.

## SLÅ TIL/FRA

Tænd for teletekst ved at trykke på knappen **TEXT**. Den første side, eller den side du så på sidst, vises på skærmen. Overskriften på skærmen viser to sidetal, navnet på TV-stationen og dato og klokkeslæt. Det første sidetal viser, hvilken teletekstsider, der vises. Det andet sidetal viser, hvilken side der søges efter. Tryk på knappen **TEXT** hvis du vil slukke teletekst. Fjernsynet skifter tilbage til den forrige tilstand.

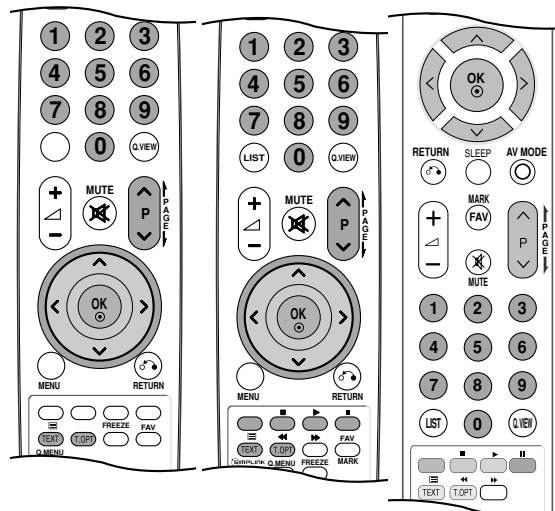

## SIMPLE-TEKST

### ■ Vælge side

- 1 Indtast det ønskede sidetal som et trecifret tal ved hjælp af CIFFER-tasterne. Hvis du kommer til at trykke på et forkert tal, må du skrive tre cifre, og så indtaste det rigtige sidetal på ny. Hvis det ønskede sidetal ikke er tilgængeligt, blinker sidetallet, f.eks "300", i et par sekunder.
- 2 Du kan vælge den foregående eller den efterfølgende side ved at trykke på knappen **P**  $\wedge$   $\vee$ .

## TOP-TEKST

Brugervejledningen viser fire felter nederst på skærmen - rød, grøn, gul og blå. Det gule felt repræsenterer den næste gruppe, det blå felt den næste blok.

### ■ Vælge gruppe / blok / side

- 1 Ved at trykke på den BLÅ knap kan du flytte fra blok til blok.
- 2 Du kan flytte til den næste gruppe ved at trykke på den GULE knap. Der bladres automatisk videre til næste blok.
- 3 Du kan bladre videre til den næste side, med automatisk skift til næste gruppe, ved at trykke på den GRØNNE knap. Du kan også bruge knappen **P**  $\wedge$ .
- 4 Den RØDE knap skifter tilbage til forrige side. Du kan også bruge knappen **P**  $\vee$ .

### ■ Direkte valg af side

På samme måde som i SIMPLE-tilstand, kan du, når fjernsynet er i TOP-tilstand, vælge en bestemt side ved at indtaste et trecifret sidetal med CIFFER-tasterne.

## FASTEXT

Teletekstsiderne har en farvekode i underkanten af skærmen. Du vælger en side ved at trykke på den knap, der har samme farve.

### ■ Vælge side

- 1 Tryk på knappen **T.OPT (Tekst-tv-indstilling)**, og brug derefter knappen  $\wedge \vee$  til at vælge menuen.
- 2 Du kan vælge sider, der har en farvekode i skærmens underkant, ved at trykke på den knap, der har samme farve.
- 3 På samme måde som i SIMPLE-tilstand, kan du, når fjernsynet er i FASTEXT-tilstand, vælge en bestemt side ved at indtaste et trecifret sidetal med CIFFER-tasterne.
- 4 Du kan vælge den foregående eller den efterfølgende side ved at trykke på knappen **P**  $\wedge \vee$ .

## SPECIELLE TEKST-TV-FUNKTIONER



### ■ Indhold

Vælg de enkelte indekssider.



### ■ Time

Ved at trykke på denne knap, kan du få vist det aktuelle klokkeslæt i øverste højre hjørne af skærmen, når du ser på et TV-program. Tryk på knappen en gang til, hvis du vil fjerne uret. I teletekst-tilstand kan du bruge denne knap til at vælge et sidetal til en underliggende side. Sidetallet vises nederst på skærmen. Du kan holde eller skifte den underliggende side ved at trykke på RØD/GRØN, **P**  $\wedge / \vee$  eller på en CIFFER-tast.

Luk funktionen ved at trykke en gang til.



### ■ Hold

Standser de sideskift, der foretages automatisk, hvis en teletekstsider består af 2 eller flere underliggende sider. Antallet af underliggende sider og sidetallet for den aktuelle side vises normalt på skærmen under klokkeslættet. Når denne menu vælges, vises stopsymbolet øverst til venstre på skærbilledet, og det automatiske sideskift deaktiveres.



### ■ Afslør

Vælg denne menu for at få vist skjulte oplysninger som f.eks. løsninger på gåder eller puslespil.



### ■ Opdatering

Viser en fjernsynskanal, mens der ventes på en ny teletekstsider. Symbolet vises i øverste venstre hjørne af skærmen. Når den opdaterede side er klar til at blive vist, skifter symbolet til det aktuelle sidetal. Vælg menuen igen for at få vist den opdaterede tekst-tv-side.

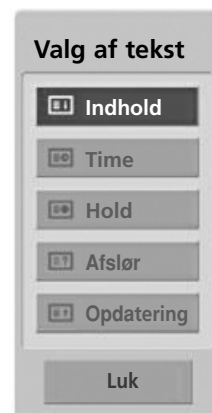

## FEJLFINDING

Betjeningen fungerer ikke normalt.	
Fjernbetjeningen fungerer ikke	<ul style="list-style-type: none"> <li>■ Check to see if there is any object between the TV and the remote control causing an obstruction. Ensure you are pointing the remote control directly at the TV.</li> <li>■ Er batterierne installeret korrekt i forhold til polaritet (+ til +, - til -)?</li> <li>■ Isæt nye batterier.</li> </ul>
Strømmen gik pludselig ud	<ul style="list-style-type: none"> <li>■ Er sluk-timeren indstillet?</li> <li>■ Kontroller strømstyringsindstillingerne. Strømmen er blevet afbrudt.</li> <li>■ Tv'et går automatisk i standbytilstand, hvis det ikke modtager et signal eller betjenes i 15 minutter.</li> </ul>
Billedfunktionen fungerer ikke.	
Intet billede og ingen lyd	<ul style="list-style-type: none"> <li>■ Kontroller, om produktet er tændt.</li> <li>■ Prøv med en anden kanal. Der kan være et problem med udsendelsen.</li> <li>■ Er netledningen sat ordentligt i stikkontakten?</li> <li>■ Kontroller antennens retning og/eller placering.</li> <li>■ Afprøv stikkontakten ved at sætte et andet produkts netledning til i samme stik.</li> </ul>
Billedet vises langsomt efter opstart	<ul style="list-style-type: none"> <li>■ Dette er normalt. Billedet er dæmpet under opstart af produktet. Kontakt service-centeret, hvis billedet ikke vises efter fem minutter.</li> </ul>
Igen eller ringe farver eller dårligt billede	<ul style="list-style-type: none"> <li>■ Indstil Color (Farve) i menuindstillingen.</li> <li>■ Hold en passende afstand mellem produktet og videobåndoptageren.</li> <li>■ Prøv med en anden kanal. Der kan være et problem med udsendelsen.</li> <li>■ Er videokablerne sat korrekt i?</li> <li>■ Aktiver en funktion for at gendanne billedets lysstyrke.</li> </ul>
Vandrette/lodrette streger eller billedet ryster	<ul style="list-style-type: none"> <li>■ Undersøg, om der er lokal interferens, som f.eks. et elektrisk apparat eller et el-værktøj.</li> </ul>
Dårlig modtagelse på nogle kanaler	<ul style="list-style-type: none"> <li>■ Stationen eller kabelproduktet har problemer. Stil ind på en anden station.</li> <li>■ Signalet fra stationen er svagt. Drej antennen for at modtage en stærkere station.</li> <li>■ Undersøg, om der er eventuelle kilder til interferens..</li> </ul>
Linjer eller streger i billedet	<ul style="list-style-type: none"> <li>■ Undersøg antennen (drej antennen).</li> </ul>
Intet billede ved tilslutning til HDMI	<ul style="list-style-type: none"> <li>■ Kontroller, at HDMI-kablet er 1.3 eller nyere: Hvis HDMI-kablerne ikke understøtter HDMI version 1.3, kan det give anledning til flimmer eller tom, sort skærm. Brug kabler, der som minimum understøtter HDMI version 1.3.</li> </ul>

### Lydfunktionen fungerer ikke.

Billede vises og ingen lyd	<ul style="list-style-type: none"><li>Tryk på knappen  + eller - .</li><li>Er lyden slået fra? Tryk på knappen <b>MUTE</b>.</li><li>Prøv med en anden kanal. Der kan være et problem med udsendelsen.</li><li>Er lyd kablerne sat korrekt i?</li></ul>
Der kommer ikke noget ud af den ene højttaler	<ul style="list-style-type: none"><li>Indstil Diskant i menuindstillingen.</li></ul>
Usædvanlig lyd fra produktet	<ul style="list-style-type: none"><li>En ændring i omgivelsernes luftfugtighed eller temperatur kan forårsage en usædvanlig støj, når produktet tændes eller slukkes og indikerer ikke en fejl i produktet.</li></ul>
Ingen lyd ved tilslutning til HDMI eller USB	<ul style="list-style-type: none"><li>Kontroller, at HDMI-kablet understøtter version 1.3.</li><li>Kontroller, at USB-kablet understøtter version 2.0.</li></ul>

\*Denne funktion er ikke tilgængelig på alle modeller.

### Der er et problem i pc-tilstand. (Kun i pc-tilstand).

Signalet er uden for rækkevidde.	<ul style="list-style-type: none"><li>Tilpas opløsning, vandret eller lodret frekvens.</li><li>Kontroller indgangskilden.</li></ul>
Lodret søjle eller stribe på baggrund, vandret støj og ukorrekt placering	<ul style="list-style-type: none"><li>Brug autokonfigureringen, eller indstil uret, fase eller vandret/lodret placering.</li></ul>
Skærmfarven er ustabil eller kun en farve	<ul style="list-style-type: none"><li>Undersøg signalkablet.</li><li>Geninstaller pc'ens skærmkort.</li></ul>

### Der er et problem med indstillingerne for PICTURE(BILLEDE).

Når en bruger ændrer billedindstillingerne, vender tv'et automatisk tilbage til de oprindelige indstillinger efter et stykke tid.	<ul style="list-style-type: none"><li>Det betyder, at tv'et er indstillet til tilstanden Store Demo (Butiksdemo). Gør følgende for at skifte til Home Use (Privat brug): Vælg INDSTIL. (INDSTILLING) -&gt; Mode Setting (Tilstandsindstilling) -&gt; Home Use (Privat brug) i tv-menuen. Så skiftes der til tilstanden Home Use (Privat brug).</li></ul>
---	--

# APPENDIKS

## VEDLIGEHOJDELSE

Tidlige fejl kan forebygges. Forsigtig og regelmæssig rengøring kan forlænge dit nye tv's levetid.  
Forsigtig: Sørg for at slukke for strømmen og trække strømkablet ud, inden du begynder at gøre tv'et rent.

### Rengøring af skærmen

- 1 Her er et godt råd til at holde skærmen støvfri i et stykke tid. Fugt en blød klud i en blanding af lunken vand og en smule skylle- eller opvaskemiddel. Vrid kluden op, indtil den er næsten tør, og brug den derefter til at tørre skærmen af.
- 2 Sørg for, at overskydende vand fjernes fra skærmen, og lad den derefter lufttørre, inden du tænder for tv'et.

### Rengøring af kabinettet

- Fjern snavs eller støv ved at tørre kabinettet af med en blød, tør, fnugfri klud.
- Brug ikke en våd klud.

### Ved længere tids fravær

#### ⚠ FORSIGTIG

- ▶ Hvis tv'et ikke skal bruges i længere tid (f.eks. grundet ferie), er det en god ide at tage strømkablet ud for at beskytte apparatet mod skader som følge af lynnedslag eller strømstød.

## PRODUKTSPECIFIKATIONER

MODELLER		42PQ1***	50PQ1***
		42PQ100R-ZA	50PQ100R-ZA
Dimensioner (bredde x højde x dybde)	med sokkel	1031,2 x 720,9 x 308,0 mm 40,5 x 28,3 x 12,1 tommer	1216,7 x 818,1 x 353,0 mm 47,9 x 32,2 x 13,8 tommer
	uden sokkel	1031,2 x 656,7 x 80,8mm 40,5 x 25,8 x 3,1 tommer	1216,7 x 759,0 x 83,0 mm 47,9 x 29,8 x 3,2 tommer
Vægt (netto)	med sokkel	24,3 kg / 53,5 lbs	33,7 kg / 74,2 lbs
	uden sokkel	22,2 kg / 48,9 lbs	31,2 kg / 68,7 lbs
Strømkrav		AC100-240V~ 50/60Hz	AC100-240V~ 50/60Hz
Strømforbrug		320W	430W
Tv-system		PAL/SECAM B/G/D/K, PAL I/II	
Programdækning		VHF: NZ1~E21, UHF: E21 ~ E69, CATV: S1 ~ S20, HYPER: S21 ~ S47	
Ekstern antenneimpedans		75 Ω	
Miljøforhold	Driftstemperatur	0 ~ 40°C / 32 ~ 104°F	
	Luftfugtighed i drift	Mindre end 80%	
	Opbevaringstemperatur	-20 ~ 60°C / -4 ~ 140°F	
	Luftfugtighed ved opbevaring	Mindre end 85%	

- Ovenstående specifikationer kan ændres uden forudgående varsel, for så vidt angår kvalitetsforbedringer.



# PRODUKTSPECIFIKATIONER

MODELLER		42PQ2*** 42PQ200R-ZA 42PQ210R-ZD 42PQ220R-ZB	50PQ2*** 50PQ200R-ZA 50PQ210R-ZD 50PQ220R-ZB
Dimensioner (bredde x højde x dybde)	med sokkel	1031,2 x 720,9 x 308,0 mm 40,5 x 28,3 x 12,1 tommer	1216,7 x 818,1 x 353,0 mm 47,9 x 32,2 x 13,8 tommer
	uden sokkel	1031,2 x 656,7 x 80,8 mm 40,5 x 25,8 x 3,1 tommer	1216,7 x 759,0 x 83,0 mm 47,9 x 29,8 x 3,2 tommer
Vægt (netto)	med sokkel	24,8 kg / 54,6 lbs	33,7 kg / 74,2 lbs
	uden sokkel	22,7 kg / 50,0 lbs	31,2 kg / 68,7 lbs
Strømkrav Strømforbrug		AC100-240V~ 50/60Hz 320W	AC100-240V~ 50/60Hz 430W
MODELLER		42PQ3*** / 42PQ301* 42PQ301R-ZB 42PQ300R-ZA	50PQ3*** / 50PQ301* 50PQ301R-ZB 50PQ300R-ZA
Dimensioner (bredde x højde x dybde)	med sokkel	1031,2 x 720,9 x 308,0 mm 40,5 x 28,3 x 12,1 tommer	1216,7 x 818,1 x 353,0 mm 47,9 x 32,2 x 13,8 tommer
	uden sokkel	1031,2 x 656,7 x 80,8 mm 40,5 x 25,8 x 3,1 tommer	1216,7 x 759,0 x 83,0 mm 47,9 x 29,8 x 3,2 tommer
Vægt (netto)	med sokkel	24,8 kg / 54,6 lbs	33,7 kg / 74,2 lbs
	uden sokkel	22,7 kg / 50,0 lbs	31,2 kg / 68,7 lbs
Strømkrav Strømforbrug		AC100-240V~ 50/60Hz 320W	AC100-240V~ 50/60Hz 430W
Tv-system Programdækning Ekstern antenneimpedans		PAL/SECAM B/G/D/K, PAL I/II VHF: NZ1~E21, UHF: E21 ~ E69, CATV: S1 ~ S20, HYPER: S21 ~ S47 75 Ω	
Miljøforhold	Driftstemperatur	0 ~ 40°C / 32 ~ 104°F	
	Luftfugtighed i drift	Mindre end 80%	
Miljøforhold	Opbevaringstemperatur	-20 ~ 60°C / -4 ~ 140°F	
	Luftfugtighed ved opbevaring	Mindre end 85%	

- Ovenstående specifikationer kan ændres uden forudgående varsel, for så vidt angår kvalitetsforbedringer.

# APPENDIKS

MODELLER		42PQ6***	50PQ6***
		42PQ600R-ZA	50PQ600R-ZA
Dimensioner (bredde x højde x dybde)	med sokkel	1040,8 x 725,8 x 308,0 mm 40,9 x 28,5 x 12,1 tommer	1228,8 x 824,6 x 353,0 mm 48,3 x 32,4 x 13,8 tommer
	uden sokkel	1040,8 x 669,2 x 76,8 mm 40,9 x 26,3 x 3,0 tommer	1228,8 x 772 x 78,9 mm 48,3 x 30,39 x 3,1 tommer
Vægt (netto)	med sokkel	25,3 kg / 55,7 lbs	35,0 kg / 77,1 lbs
	uden sokkel	23,3 kg / 51,3 lbs	32,5 kg / 71,6 lbs
Power requirement		AC100-240V~ 50/60Hz	AC100-240V~ 50/60Hz
Power Consumption		320W	430W
Tv-system		PAL/SECAM B/G/D/K, PAL I/II	
Programdækning		VHF: NZ1~E21, UHF: E21 ~ E69, CATV: S1 ~ S20, HYPER: S21 ~ S47	
Ekstern antenneimpedans		75 Ω	
Miljøforhold	Driftstemperatur	0 ~ 40°C / 32 ~ 104°F	
	Luftfugtighed i drift	Mindre end 80%	
	Opbevaringstemperatur	-20 ~ 60°C / -4 ~ 140°F	
	Luftfugtighed ved opbevaring	Mindre end 85%	
Understøttede filmfiler		Se s. 58	

- Ovenstående specifikationer kan ændres uden forudgående varsel, for så vidt angår kvalitetsforbedringer.

# IR-KODE

## 1. Sådan tilslutter du

- Tilslut fjernbetjening med ledning til fjernbetjeningsindgangen på skærmen.

## 2. Fjernbetjeningens IR-kode

### ■ Udgangsimpulsform

Enkelt pulse,moduleret med 37.917KHz signal signal ved 455KHz

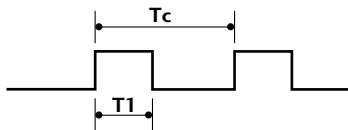

Bærefrekvens

$$FCAR = 1/TC = fOSC/12$$

$$\text{Driftskvotient} = T1/TC = 1/3$$

### ■ Konfiguration af billede

1. billede

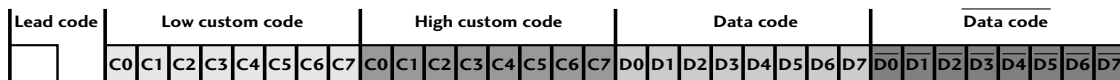

Gentag billede

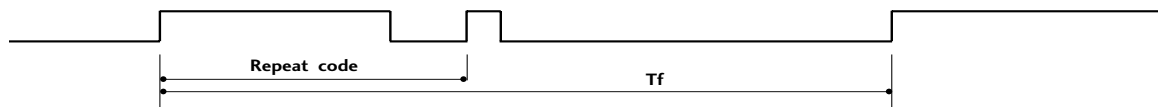

### ■ Startkode

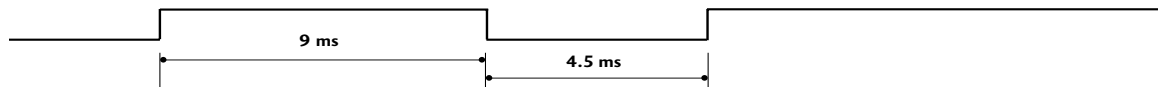

### ■ Gentag kode

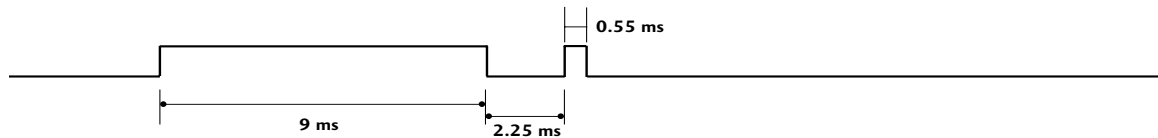

### ■ Bitbeskrivelse

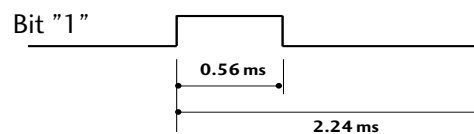
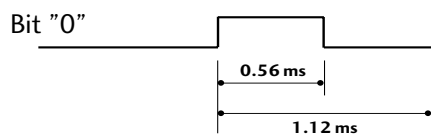

### ■ Billedinterval: Tf

Bølgeformen transmitteres, så længe en tast holdes nede.

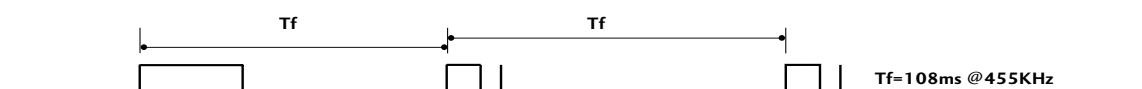

# APPENDIKS

Kode (hexa)	Funktion	Bemærk
95	ENERGY.POWER SAVING	R/C-KNAP
08	POWER	R/C-KNAP (Power Til/Fra)
0B	INPUT	R/C-KNAP
79	RATIO(FORMAT)	R/C-KNAP
45	Q.MENU	R/C-KNAP
43	MENU	R/C-KNAP
07	<	R/C-KNAP
06	>	R/C-KNAP
40	^	R/C-KNAP
41	v	R/C-KNAP
44	OK(⊙)	R/C-KNAP
28	RETURN	R/C-KNAP
30	AV MODE	R/C-KNAP
02	↖ +	R/C-KNAP
03	↖ -	R/C-KNAP
00	P ^	R/C-KNAP
01	P v	R/C-KNAP
1E	FAV(MARLK)	R/C-KNAP
09	MUTE	R/C-KNAP
10 ~ 19	Number Key 0~9	R/C-KNAP
53	LIST	R/C-KNAP
1A	Q.VIEW	R/C-KNAP
72	RØD Key	R/C-KNAP
71	GRØN Key	R/C-KNAP
63	GUL Key	R/C-KNAP
61	BLÅ Key / II	R/C-KNAP
20	TEXT	R/C-KNAP
21	T.OPT(T.Indstil.)/ ◀◀	R/C-KNAP
7E	SIMPLINK	R/C-KNAP (Undtagen 42/50PQ1 ***)
65	FREEZE(FRYS)	R/C-KNAP
0E	SLEEP	R/C-KNAP
8E	▶▶	R/C-KNAP

: Undtagen 42/50PQ1\*\*\*, 42/50PQ2\*\*\*, 42/50PQ3\*\*\*

# INSTALLERING AF EKSTERN KONTROL-ENHED

## Installation af RS-232C

Tilslut RS-232C-indgangen til en ekstern styreenhed (fx en computer eller et A/V-styresystem) og kontroller skærmens funktioner eksternt.

Tilslut styreenhedens serielle port til RS-232C-indgangen på skærmens bagpanel.

**BEMÆRK:** RS-232C-tilslutningskabler følger ikke med skærmen.

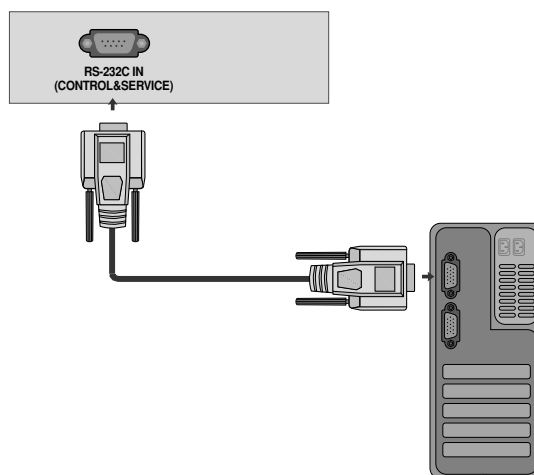

## Tilslutningsstik: D-Sub, 9-ben, han

Nr.	Betegnelse for ben
1	Ingen tilslutning
2	RXD (Modtager data)
3	TXD (Transmitterer data)
4	DTR (DTE-side klar)
5	GND (Jord)
6	DSR (Data set klar)
7	RTS (Request til afsendelse)
8	CTS (Clear til afsendelse)
9	Ingen tilslutning

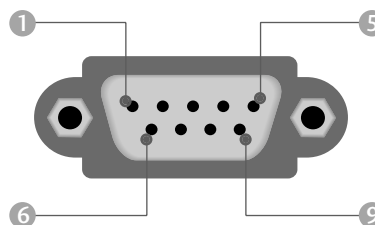

## RS-232C-konfigurationer

### 7-leder-konfiguration (Standard RS-232C-kabel)

	PC	TV	
RXD	2	3	TXD
TXD	3	2	RXD
GND	5	5	GND
DTR	4	6	DSR
DSR	6	4	DTR
RTS	7	8	CTS
CTS	8	7	RTS
	D-Sub 9	D-Sub 9	

### 3-leder-konfiguration (Ikke standard)

	PC	TV	
RXD	2	3	TXD
TXD	3	2	RXD
GND	5	5	GND
DTR	4	6	DTR
DSR	6	4	DSR
RTS	7	7	RTS
CTS	8	8	CTS
	D-Sub 9	D-Sub 9	

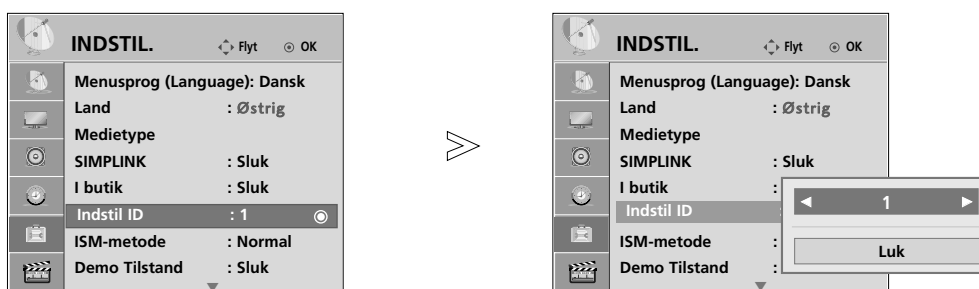

## Set ID (Indstil ID)

Anvend denne funktion til at angive ID-nummer for skærmen.  
Se 'Real data mapping'. ► s.104



1   Vælg **INDSTIL.**

2   Vælg **Indstil ID.**

3   Vælg det ønskede tv-id-nummer.  
Du kan vælge tallene 1-99 til tv-apparatets id-nummer.

- Tryk på knappen **RETURN (Tilbage)** for at gå til forrige menuskærm.

## Communication Parameters

- Baud rate : 9600 bps (UART)
- Data length : 8 bits
- Parity : None
- Stop bit : 1 bit
- Communication code : ASCII code
- Use a crossed (reverse) cable.

## Referenceliste for kommandoer

	KOMMANDO1	KOMMANDO2	DATA (Hexadecimal)		KOMMANDO1	KOMMANDO2	DATA (Hexadecimal)
01. Power	k	a	00 ~ 01	14. arvetemperatur	k	u	00 ~ 03
02. Billedformat	k	c	Se s. 102	15. Diskant	k	r	00 ~ 64
03. Stand by-modus	k	d	00 ~ 01, 10	16. Bas	k	s	00 ~ 64
04. Højtaler fra	k	e	00 ~ 01	17. Unormal status	k	z	FF
05. Volumenkontrol	k	f	00 ~ 64	18. ISM-funktion	j	p	Se s.104
06. Kontrast	k	g	00 ~ 64	19. Automatisk konfiguration	j	u	01
07. Lys	k	h	00 ~ 64	20. Energibesparelse			
08. Farve	k	i	00 ~ 64	Strømbesparrende	j	q	00 ~ 04
09. Farvetemperatur	k	j	00 ~ 64	21. Finindstillingskommando	m	a	Se s.105
10. Skarphed	k	k	00 ~ 64	22. Tilføj/spring over kanal	m	b	00 ~ 01
11. Valg af skærmmenu	k	l	00 ~ 01	23. Nøgle	m	c	Se s.98
12. Remote Control Lock /Nøgle Lock Mode	k	m	00 ~ 01	24. Vælg signalkilde (hovedbillede)	x	b	Se s.106
13. Diskant	k	t	00 ~ 64				

Undtagen 42/50PQ1\*\*\*

## Sending/Modtagelse-protokol

Sending	
<b>[Command1][Command2][ ][Set ID][ ][Data][Cr]</b>	
[Kommando 1]	: Til styring af PDP-skærmen. (j, k, m eller x)
[Kommando 2]	: Til styring af PDP-skærmen.
[Set ID]	: Du kan ændre skærmens Set ID for at vælge det ønskede ID-nummer for skærmen i specialmenuen. Se side 25. Set ID kan indstilles til tal fra 1 ~ 99. Sættes Set ID til '0', så gælder styringen alle tilsluttede PDP-skærme.
* [DATA]	: Send kommandodata. Send 'FF'-data for at læse status for kommando.
* [Cr]	: Enter ASCII-kode '0 x 0D'
* [ ]	: ASCII-kode 'space (0 x 20)'

OK-bekræftelse	
<b>[Command2][ ][Set ID][ ][OK][Data][x]</b>	
Skærmen sender bekræftelse (ACK) baseret på dette format ved modtagelse af normale data. Hvis data-funktionen på dette tidspunkt er sat til Læs data-modus, gives meddelelse om den aktuelle status for data. Hvis data-funktionen er sat til Skriv data-modus, returneres PC'ens data.	
Fejl-bekræftelse	
<b>[Command2][ ][Set ID][ ][NG][Data][x]</b>	
Tv-apparatet overfører ACK (bekræftelse) baseret på dette format, når det modtager afvigende data fra ikke-funktionsdygtige funktioner eller kommunikationsfejl.	
[Command 2]	: Brug som kommando.
[Set ID]	: Brug det lille tegn; hvis ID er 10, sender tv'et "0", "a".
[Data]	: Brug det lille tegn; hvis data er 0xab, sender tv'et "a", "b".
[NG]	: Brug det store tegn.

# APPENDIKS

## 01. Strøm (Kommando: k a)

Til at tænde eller slukke for strømtilførsel til skærmen.

*Sending* [k][a][ ][Set ID][ ][Data][Cr]

Data 00: Strømtilførsel slukket 01: Strømtilførsel tændt

*Bekræftelse* [a][ ][Set ID][ ][OK/NG][Data][x]

For visning af Strømtilførsel tændt /slukket.

*Sending* [k][a][ ][Set ID][ ][FF][Cr]

*Bekræftelse* [a][ ][Set ID][ ][OK/NG][Data][x]

\* Hvis der er tidsforsinkelse mellem kommandoen og ack-meddelelsen under opstart, vil den være beskrevet på følgende måde: "Bemærk! Denne tv-model sender bekræftelsen efter afslutningen af opstartproceduren. Der kan forekomme en tidsforsinkelse mellem kommandoen og bekræftelsen."

## 02. Billedformat (Kommando: k c)

### (Hovedbilledets størrelse)

Til regulering af indstillinger for billedformat.

Du kan også regulere skærmformatet med RATIO (Aspect Ratio Control)-knappen på fjernbetjeningen eller i billed-menuen.

*Sending* [k][c][ ][Set ID][ ][Data][Cr]

Data 01 : Normalt skærbillede (4:3) 06 : Original  
Data 02 : Bredformat (16:9) 07 : 14 :9  
Data 04 : Zoom 09 : Kun Scanning  
Data 10~1F : Biografzoom 1~16

*Bekræftelse*[c][ ][Set ID][ ][OK/NG][Data][x]

\* Med PC-indgangssignal vælges enten 16:9-eller 4:3-billedformat.  
\* I HDMI/Komponent (over 720p) -tilstand, er J Just Scan tilgængelig.

## 03. Stand by-modus (Kommando: k d)

Slå Stand by-modus-funktion til/fra.

*Sending* [k][d][ ][Set ID][ ][Data][Cr]

Data 00 : Stand by-modus-funktion fra (skærbillede tændt)  
Video mute (Videodæmpning) fra  
Data 01 : Stand by-modus-funktion tændt (skærbillede slukket)  
Data 00 : Video-Out Mute (Udgående videodæmpning) fra  
Data 10 : Video-Out Mute (Udgående videodæmpning) til

*Bekræftelse* [d][ ][Set ID][ ][OK/NG][Data][x]

Hvis der er valgt udgående videodæmpning, vises skærm-menuen, men ikke hvis der er valgt skærmdæmpning.

## 04. Højtaler fra (Kommando: k e)

Til at tænde/slukke for Højtaler fra-funktion.

Du kan også styre Højtaler fra-funktionen med MUTE-tasten på fjernbetjeningen.

*Sending* [k][e][ ][Set ID][ ][Data][Cr]

Data 00 : Højtaler fra-funktion slukket (højtaler til)  
Data 01 : Højtaler fra-funktion tændt (højtaler fra)

*Bekræftelse* [e][ ][Set ID][ ][OK/NG][Data][x]

## 05. Volumenkontrol (Kommando: k f)

Til regulering af lydstyrke.

Du kan også regulere lydstyrken med volumetasterne på fjernbetjeningen.

*Sending* [k][f][ ][Set ID][ ][Data][Cr]

Data min.: 00 ~ maks.: 64

Se 'Real data mapping 1'. (Se side 104)

*Bekræftelse* [f][ ][Set ID][ ][OK/NG][Data][x]

## 06. Kontrast (Kommando: k g)

Til regulering af indstillinger for kontrasten på skærmen. Du kan også regulere indstillinger for kontrasten i billedmenuen.

*Sending* [k][g][ ][Set ID][ ][Data][Cr]

Data min.: 00 ~ maks.: 64

Se 'Real data mapping 1'. (Se side 104)

*Bekræftelse* [g][ ][Set ID][ ][OK][Data][x]

## 07. Lys (Kommando: k h)

Til regulering af indstillinger for skærmens lysstyrke. Du kan også regulere indstillinger for lysstyrken i billedmenuen.

*Sending* [k][h][ ][Set ID][ ][Data][Cr]

Data min.: 00 ~ maks.: 64

Se 'Real data mapping 1'. (Se side 104)

*Bekræftelse* [h][ ][Set ID][ ][OK/NG][Data][x]

## 08. Farve (Kommando: k i)

Til regulering af indstillinger for skærmens farver. Du kan også regulere indstillinger for farver billed menuen.

*Sending* [k][i][ ][Set ID][ ][Data][Cr]

Data min.: 00 ~ maks.: 64

Se 'Real data mapping 1'. (Se side 104)

*Bekræftelse* [i][ ][Set ID][ ][OK/NG][Data][x]

## 09. Farvetemperatur (Kommando: k j)

Til regulering af indstillinger for skærmens farvetemperaturer. Du kan også regulere indstillinger for farvetemperatur i billedmenuen.

*Sending* [k][j][ ][Set ID][ ][Data][Cr]

Data Red : 00 ~ Green : 64

Se 'Real data mapping 1'. (Se side 104)

*Bekræftelse* [j][ ][Set ID][ ][OK/NG][Data][x]



## 10. Skarphed (Kommando: k k)

Til regulering af indstillinger for billedets skarphed. Du kan også regulere indstillinger for billedets skarphed i billedmenuen.

Sending [k][k][ ][Set ID][ ][Data][Cr]

Data min.: 00 ~ maks.: 64

Se 'Real data mapping 1'. (Se side 104)

Bekræftelse [k][ ][Set ID][ ][OK/NG][Data][x]

## 11. Valg af skærmmenu (Kommando: k l)

Til valg af tændt/slukket skærmmenu-funktion (OSD).

Sending [k][l][ ][Set ID][ ][Data][Cr]

Data 00: OSD til

Data 01: OSD fra

Bekræftelse [l][ ][Set ID][ ][OK][Data][x]

## 12. Remote control lock mode (Command: k m)

Til spærring af betjeningsknapperne på skærmens frontpanel og på fjernbetjeningen.

(Hvis du ikke bruger fjernbetjeningen og knapperne på tv'ets front panel, kan du bruge denne funktion.

Når hovedafbryderen slås til/fra, deaktiveres fjernbetjeningslåsen).

Sending [k][m][ ][Set ID][ ][Data][Cr]

Data00: Lås til                      01 : Lås fra

Bekræftelse [m][ ][Set ID][ ][OK/NG][Data][x]

## 13. Balance (Kommando: k t)

For regulering af balance.

Du kan også regulere balance i LYD-menuen.

Sending [k][t][ ][Set ID][ ][Data][Cr]

Data min.: 00 ~ maks.: 64

Se 'Real data mapping 1'. (Se side 104)

Bekræftelse [t][ ][Set ID][ ][OK/NG][Data][x]

## 14. Farvetemperatur (Kommando: k u)

For regulering af farvetemperatur.

Du kan også regulere CSM i BILLEDE-menuen.

Sending [k][u][ ][Set ID][ ][Data][Cr]

Data 00: Mellem 01: Kold 02: Varm

Bekræftelse [u][ ][Set ID][ ][OK/NG][Data][x]

## 15. Diskant (Command: k r)

Sådan justeres diskanten.

Sending [k][r][ ][Set ID][ ][Data][Cr]

Data min.: 00 ~ maks.: 64

\* Se 'Real data mapping 1'. (Se side 104)

Bekræftelse [r][ ][Set ID][ ][OK/NG][Data][x]

## 16. Bas (Kommando: k t)

Sådan justeres bassen.

Sending [k][s][ ][Set ID][ ][Data][Cr]

Data min.: 00 ~ maks.: 64

\* Se 'Real data mapping 1'. (Se side 104)

Bekræftelse [s][ ][Set ID][ ][OK/NG][Data][x]

## 17. Systemfejl (Kommando: k z)

Til lokalisering af systemfejl.

Sending [k][z][ ][Set ID][ ][FF][ ][Cr]

Data FF: Læs

Bekræftelse [z][ ][Set ID][ ][OK/NG][Data][x]

Data 00: Normal (strøm tilføres, og signal modtages)

Data 01: Intet signal (strøm tilføres)

Data 02: Sluk skærmen med fjernbetjeningen

Data 03: Sluk skærmen med Sleep Time-funktionen

Data 04: Sluk skærmen med RS-232C-funktionen

Data 05: 5V afbrudt

Data 06: AC afbrudt

Data 07: Sluk skærmen med Ventilatoralarm-funktionen (alternativ)

Data 08: Sluk skærmen med Off Time-funktionen

Data 09: Sluk skærmen med Auto Off-funktionen

Data a: Sluk tv'et med registrering af AV-kort

\* Denne funktion kan kun "læse".

# APPENDIKS

## 18. ISM-funktion (Kommando: j p)

For at undgå at et fast billede forbliver på skærmen.

Sending [j][p][ ][Set ID][ ][Data][Cr]

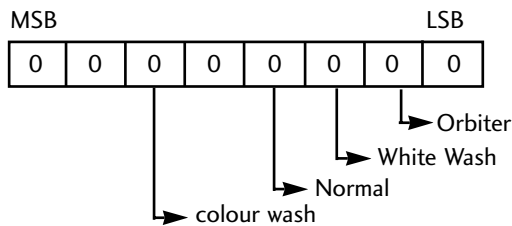

7	6	5	4	3	2	1	0	Funktion
				0	0	1	0	Orbiter
				0	1	0	0	White wash
				1	0	0	0	Normal
		1	0	0	0	0	0	colour wash

Data 02: Orbiter

Data 04: White Wash

Data 08: Normal

Data 20: Colour Wash

\*Der kan ikke angives mere end to typer funktioner samtidigt.

Bekræftelse [p][ ][Set ID][ ][OK/NG][Data][x]

## 19. Autokonfiguration (Kommando: j u) (Undtagen 42/50PQ1\*\*\*)

For regulering af billedposition og automatisk minimering af billedforstyrrelser. Fungerer kun i flg. modi: RGB (PC).

Sending [j][u][ ][Set ID][ ][Data][Cr]

Data 01: Til tv-apparat

Bekræftelse [u][ ][Set ID][ ][OK/NG][Data][x]

## 20. Energy Saving(Energibesparelse)(Command: j q) Strømbesparrende (Command: j q) (Kun 42/50PQ1\*\*\*)

Sådan reduceres tv'ets strømforbrug. Du kan også indstille energisparetilstanden i menuen INDSTIL. (INDSTILLING).

Sending [j][q][ ][Set ID][ ][Data][Cr]

Data 00: Energisparefunktion Off (Fra)

Data 01: Energisparefunktion Minimum

Data 02: Energisparefunktion Medium

Data 03: Energisparefunktion Maximum (Maksimum)

Data 10: Intelligent censor Low (Lav)

Data 11: Intelligent censor Middle (Mellem)

Data 12: Intelligent censor High (Høj)

(Undtagen  
42/50PQ1\*\*\*)

Bekræftelse [q][ ][Set ID][ ][OK/NG][Data][x]

### \* Mapping af rigtige data 1

00 : Trin 0  
:  
A : Trin 10 (Set ID 10)  
:  
F : Trin 15 (Set ID 15)  
10 : Trin 16 (Set ID 16)  
:  
64: Trin 100  
6E: Trin 110  
:  
73: Trin 115  
74: Trin 116  
:  
C7: Trin 199  
:  
FE : Trin 254  
FF : Trin 255

### \* Mapping af rigtige data 2

00 :-40  
01: -39  
02 :-38  
:  
28 :0  
:  
4E : +38  
4F : +39  
50 : +40

## 21 . Finindstillingskommando(Command: m a)

Vælg kanal til følgende fysiske tal.

```
Sending [m][a][ ][Set ID][ ][Data0][ ][Data1]
[ ][Data2][Cr]
```

Data0, Data1: Programnummer r

Data0: Høj byte

Data1: Lav byte:

Data2: Attribut

### Radiobølge

7	6	5	4	RF-kilde	3	2	1	0	
Reserveret	Reserveret	Reserveret	Reserveret		Reserveret	Reserveret	Reserveret	Data	Over- / underordnet
0	x	0	0	ATV	x	x	x	0	Hovedbillede
0	x	0	1	DTV	x	x	x	1	Underbillede
0	x	1	0	Radio					
0	x	1	1	Reserveret					

### Kabel

7	6	5	4	RF-kilde	3	2	1	0	
Reserveret	Reserveret	Reserveret	Reserveret		Reserveret	Reserveret	Reserveret	Data	Over- / underordnet
1	x	0	0	ATV	x	x	x	0	Hovedbillede
1	x	0	1	DTV	x	x	x	1	Underbillede
1	x	1	0	Radio					
1	x	1	1	Reserveret					

'x' : ligegyldig

```
Bekræftelse [a][ ][Set ID][OK][ ][Data0][Data1][x]
[a][ ][Set ID][NG][ ][Data0][x]
```

## 22. Spring kanal over(Command: m b)

For at ignorere status for det aktuelle program.

```
Sending [m][b][ ][Set ID][ ][Data][Cr]
```

Data 00 : Spring over      01 : Tilføj

```
Bekræftelse [b][ ][Set ID][ ][OK/NG][Data][x]
```

## 23. Nøgle (Kommando: m c)

For at sende IR Remote Key-kode.

```
Sending [m][c][ ][Set ID][ ][Data][Cr]
```

Data Send IR-ledning - Se s. 98.

```
Bekræftelse[c][ ][Set ID][ ][OK/NG][Data][x]
```

# APPENDIKS

## 24. Vælg signalkilde (Kommando: x b) (Signalkilde for hovedbillede / Struktur)

Valg af signalkilde for TV.

Sending [x][b][ ][ ][Set ID][ ][Data][Cr]

Data: Struktur

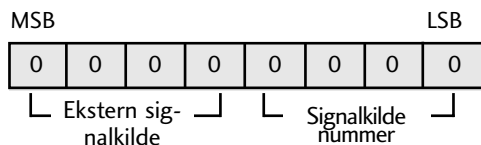

Ekstern signalkilde				Data
0	0	0	1	Analogue
0	0	1	0	AV
0	1	0	0	Komponent
0	1	1	0	RGB-PC
1	0	0	1	HDMI

Signalkilde nummer				Data
0	0	0	0	Indgang1
0	0	0	1	Indgang2
0	0	1	0	Indgang3
0	0	1	1	Indgang4

Bekræftelse [b][ ][Set ID][ ][OK/NG][Data][x]



**LG Electronics Inc.**