



**LG**

Life's Good

# PLASMA TV KÄYTTÖOHJE

## PLASMATELEVISIONMALLIT

**42PQ1\*\*\***

**50PQ1\*\*\***

**42PQ2\*\*\***

**50PQ2\*\*\***

**42PQ3\*\*\***

**50PQ3\*\*\***

**42PQ6\*\*\***

**50PQ6\*\*\***

Lue tämä ohjekirja huolellisesti ennen laitteen käyttöä.

Säilytä ne myöhempää tarvetta varten.

Kirjoita laitteen malli- ja sarjanumerot muistiin.

Numerot löytyvät

laitteen takana olevasta arvokilvestä, niistä on hyötyä jos teet laitetta koskevia tiedusteluja tai viet sen huoltoon.



# TARVIKKEET

Varmista, että television mukana toimitettiin seuraavat vakiovarusteet. Jos jokin vakiovarusteista puuttuu, ota yhteys myyjään, jolta ostit tuotteen.

- Kuva saattaa poiketa tv-laitteestasi.

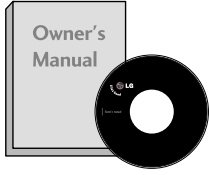

Käyttöopas

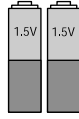

paristoineen

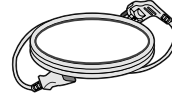

Virtajohto

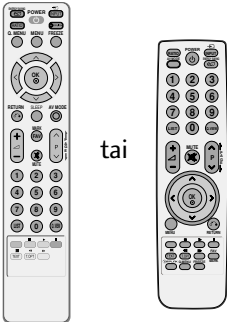

tai

Kaukosäädin

Tätä varustetta ei ole kaikissa malleissa.

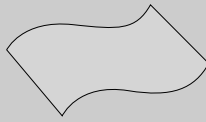

Kiillotusliina  
Kiillota näyttö liinalla.

\* Jos tuotteen ulkopinnassa on tahroja tai sormenjälkiä, pyyhi ne kevyesti tuotteen ulkopinnan puhdistamiseen tarkoitetulla kankaalla.

Älä hankaa voimakkaasti tahraa poistaessasi. Noudata varovaisuutta, sillä tuote voi naarmuuntua tai senväri kärsiä, jos voimaa käytetään liikaa.

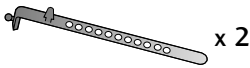

Kaapelinpidin  
(Katso sivua 9)

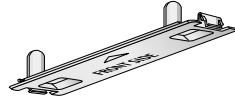

Suojus  
(Katso sivua 9)

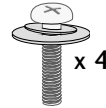

jalustan kokoamispulettia  
(Katso sivua 7)

Seinäkiinnitysteline  
(hankittava erikseen)

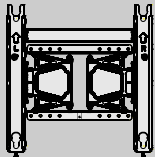

AW-50PG60MS

# SISÄLTÖ

TARVIKKEET .....	1
------------------	---

## VALMISTELU

ETUPANEELIN SÄÄTIMET .....	4
TAKAPANEELIN TIEDOT .....	6
TUEN ASENTAMINEN .....	7
Asennusohje .....	8
TAKAKANNEN JOHDINTELINE .....	9
KÄÄNTÖJALUSTA .....	9
ILMAN PÖYTÄTELINETÄ .....	9
Jalustan asentaminen .....	10
Asentaminen seinälle: Vaakasuora asennus .....	10
Antennin kytkeminen .....	11

## ULKOISTEN LAITTEIDEN ASENNUS

HD-VASTAANOTTIMEN ASENNUS .....	12
DVD-soittimen kytkeminen .....	15
Videonaururin kytkeminen .....	18
MUUN AV-LÄHTEEN ASENNUS .....	21
USB-TULON ASENNUS .....	21
Tietokoneen kytkeminen .....	22
- Kuvaruudun asetukset PC-tilassa .....	24

## TELEVISION KATSELU / KANAVIEN HALLINTA

Kaukosäätimen näppäintoiminnot .....	28
TELEVISION KÄYNNISTÄMINEN .....	32
Kanavan valitseminen .....	32
Äänenvoimakkuuden säätäminen .....	32
PIKAVALIKKO .....	33
NÄYTTÖVALIKOIDEN VALITSEMINEN JA SÄÄDÖT .....	34
Kanavien automaattiviritys .....	35
Kanavien käsiviritys .....	36
Ohjelmapaikkojen järjestäminen .....	38
Ohjelmataulukon näyttäminen .....	40
suosikkiohjelman asetus .....	41
TULOLUETTELO .....	42
SIMPLINK .....	43
LÄHDEMERKINTÄ .....	46

AV-TILA .....	47
Näppäinlukko .....	48
Alustetaan (palautus tehdasasetuksiin) .....	49

## USB-LAITTEEN KÄYTTÄMINEN

USB-laitetta kytkettäessä .....	50
Valokuvat .....	51
Musiikkilista .....	55
Elokuvaluettelo .....	58
DivX-rekisteröintikoodi .....	62
Deaktivointi .....	63

## KUVAN HALLINTA

KUVAN KOON (KUVASUHTEEN) HALLINTA .....	64
 VIRRANSÄÄSTÖ .....	66
Virran säästö .....	66
ESIMÄÄRITETYT KUVAN ASETUKSET	
Kuvatilan esiasetukset .....	67
Automaattinen värisävyn säätö (Kylmä/Normaali/Lämmin) .....	68
MANUAALINEN KUVIEN SÄÄTÖ	
Kuvatila - Käyttäjän asetus .....	69
KUVANPARANNUSTEKNIikka .....	70
ADVANCED-BLACK (DARKNESS) LEVEL (MUSTAN (TUMMUUS) TASON LISÄASETUKSET) .....	71
LISÄASETUKSET - FILM MODE (FILMITILA) .....	72
KUVAN ASETUSTEN PALAUTUS .....	73
Kuvan palamisen vähentäminen-TOIMINTO (ISM) .....	74
Demotila .....	75
Tila-asetus .....	76

**ÄÄNEN JA KIELEN HALLINTA**

AUTO VOLUME LEVELER.....	77
ÄÄNEN ESIASETUKSET - SOUND MODE (ÄÄNITILA).....	78
ÄÄNIASETUSTEN SÄÄTÄMINEN - USER (KÄYTTÄJÄ) -TILA .....	79
SRS TruSurround XT .....	79
SELKEÄ ÄÄNI II .....	80
Tasapaino .....	81
ÄÄNIASETUSTEN PALAUTTAMINEN.....	82
KÄYTTÖÖNOTTO JA KÄYTÖSTÄ POISTO .....	83
I/II	
Stereo / kaksikanavaääni .....	84
NICAM-ääni .....	85
Äänen ulostulon valinta .....	85
Näyttövalikon kielen ja maan valitseminen.....	86

**TIME (AIKA) -ASETUS**

Kellon asetukset .....	87
KYTKENTÄ- TAI SAMMUTUSAJASTIMEN ASETUS .....	88
UNIAJASTIMEN ASETUS .....	89

**TEKSTI-TV**

Teksti-TV päälle / pois.....	90
SIMPLE-tekstitelevisio.....	90
TOP-tekstitelevisio (Tämä ominaisuus ei ole käytet- tävässä kaikissa maissa).....	90
FASTEXT-tekstitelevisio .....	91
Erikois-teksti-tv-toiminnot .....	91

**LIITE**

VIANMÄÄRITYS.....	92
HUOLTO .....	94
TUOTTEEN TEKNISET TIEDOT .....	94
Lähetä IR-koodi .....	97
Ulkoisen ohjauslaitteen asennus .....	99

# VALMISTELU

## ETUPANEELIN SÄÄTIMET

- Kuva saattaa poiketa tv-laitteestasi.

### ⚠ VAROITUS

- ▶ Jos televisiota ei voi käynnistää kaukosäätimellä, paina television päävirtapainiketta. (Jos virta on katkaistu television päävirtapainikkeesta, sitä ei voi kytkeä kaukosäätimellä.)

### 42/50PQ1\*\*\*, 42/50PQ2\*\*\*

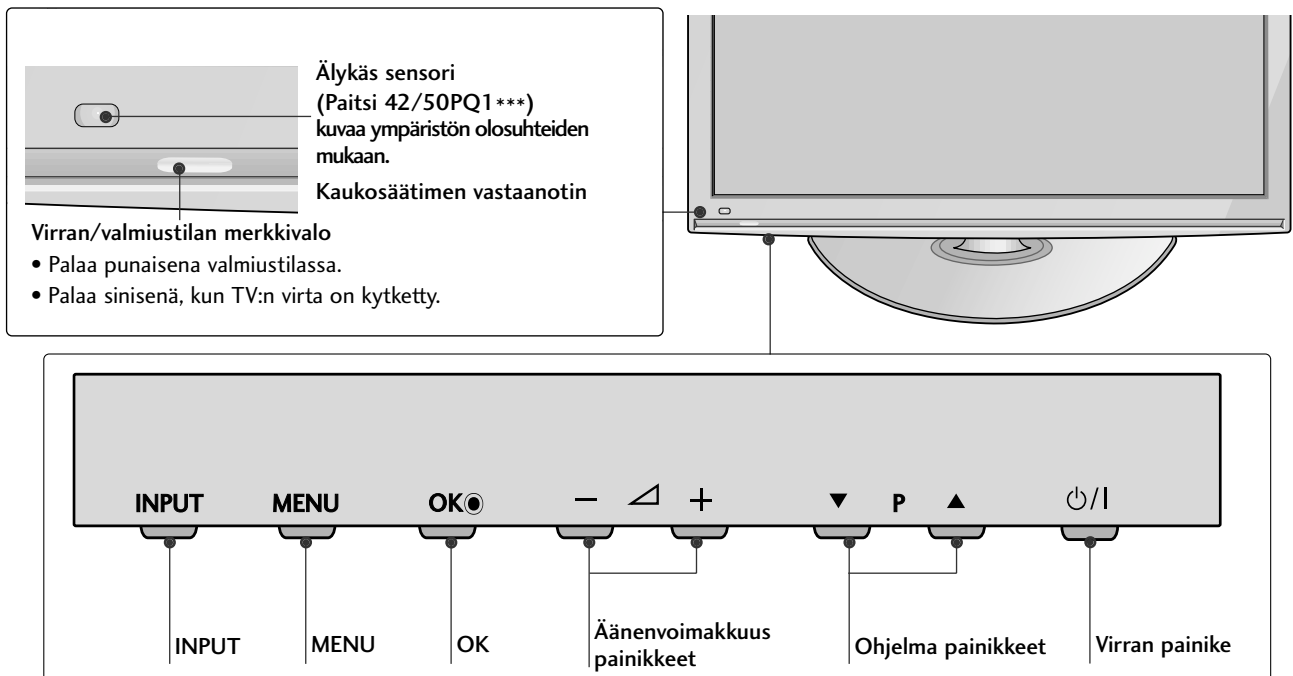

## 42/50PQ3\*\*\*

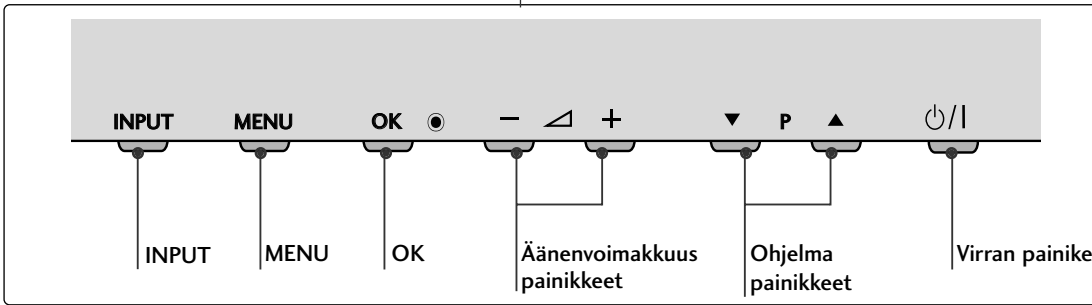
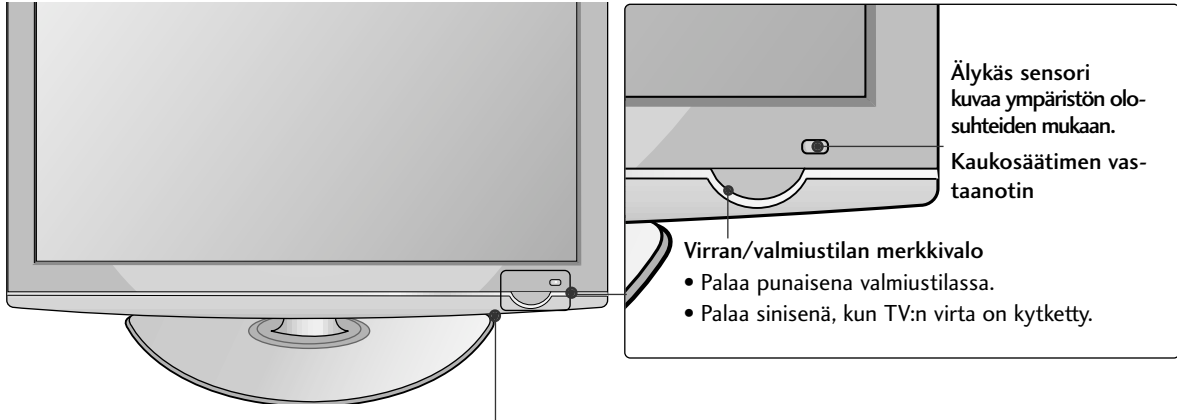

## 42/50PQ6\*\*\*

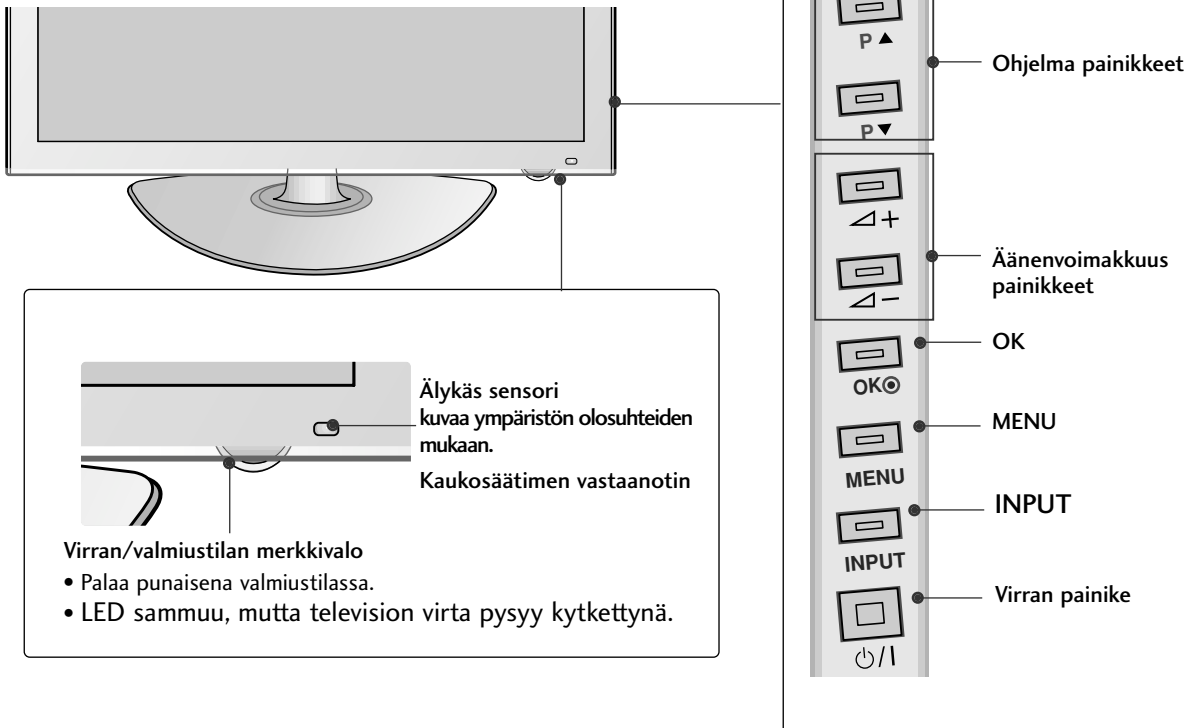

# VALMISTELU

## TAKAPANEELIN TIEDOT

- Kuva saattaa poiketa tv-laitteestasi.

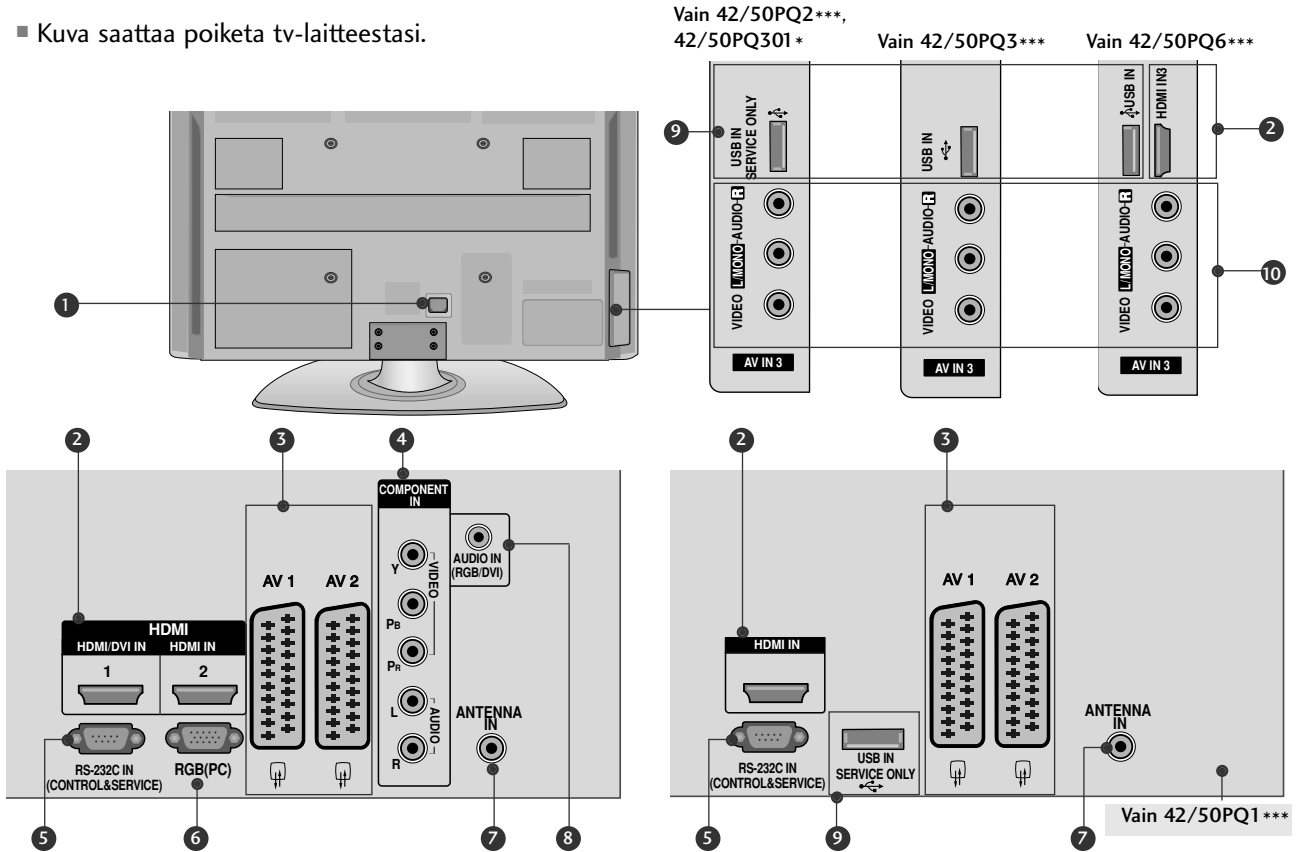

- 1 Virtajohdon liitäntä**  
Tämä televisio toimii verkkovirralla. Jännitteestä on tietoja teknisissä tiedoissa. Älä yritä käyttää televisiota tasavirralla.
- 2 HDMI tulo**  
Yhdistä HDMI-signaalilähde HDMI IN -liitäntään. Kytke DVI(VIDEO)-signaalilähde HDMI/DVI(Paitsi 42/50PQ1 \*\*\*)-liitäntään DVI-HDMI-kaapelilla.
- 3 Euro Scart -liitäntä (AV1/AV2)**  
Voit yhdistää toisen laitteen näihin Scart-liitäntöihin.
- 4 Komponenttitulo**  
Yhdistä komponenttividio tai äänilaitte näihin liitäntöihin.
- 5 RS-232C-LIITÄNTÄ (OHJAUS&HUOLTO)**  
Kytke ohjauslaitteen sarjaliitäntäkaapeli tähän RS-232C-liitäntään. Tätä porttia käytetään huolto- tai hotellitilassa.

- 9 USB-tulo**  
42/50PQ1 \*\*\*, 42/50PQ2\*\*\*, 42/50PQ301 \* :  
Vain huoltoa varten  
42/50PQ3\*\*\* : Valokuva- ja musiikkikäyttöön  
42/50PQ6\*\*\* : Valokuva-, musiikki- ja elokuvakäyttöön
- 2 HDMI tulo**
- 3 Euro Scart -liitäntä (AV1/AV2)**
- 4 Komponenttitulo**
- 5 RS-232C-LIITÄNTÄ (OHJAUS&HUOLTO)**
- 6 RGB-signaali**  
Kytke tähän liitäntään tietokoneesta tuleva kuva.
- 7 Antenniliitäntä**  
Kytke tähän liitäntään RF-antenni.
- 8 RGB/DVI-äänitulo**  
Kytke tähän liitäntään tietokoneesta tai DTV:stä tuleva ääni.
- 10 Äänen tai videokuvan tulo(AV3)**  
Yhdistä ulkoisen laitteen ääni tai videokuvatulo näihin liitäntöihin.



## TUEN ASENTAMINEN

- Kuva saattaa poiketa tv-laitteestasi.
- Tarkista pöytätelinettä koottaessa, että pultti on kiristetty kunnolla. (Jos sitä ei ole kiristetty kunnolla, tuote voi kallistua eteenpäin asennuksen jälkeen.) Jos kiristäpultin liian kireälle, pultti voi vääntyä pultin kiinnitysosan hankauksesta johtuen.

- 1 Aseta televisio pehmustetulle pinnalle varovasti näyttö alaspäin näytön suojaamiseksi vahingoilta.

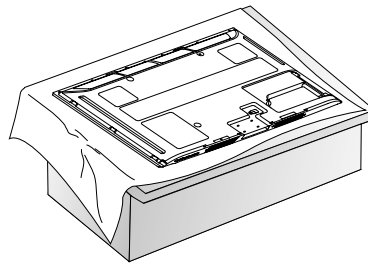

- 2 Kokoa televisio kuvan mukaisesti.

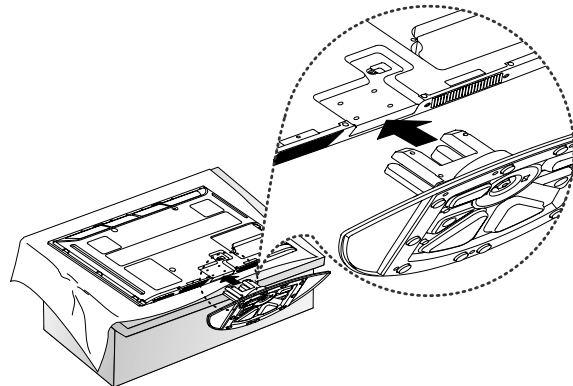

- 3 Kiristä neljä pulttia television takana oleviin reikiin.

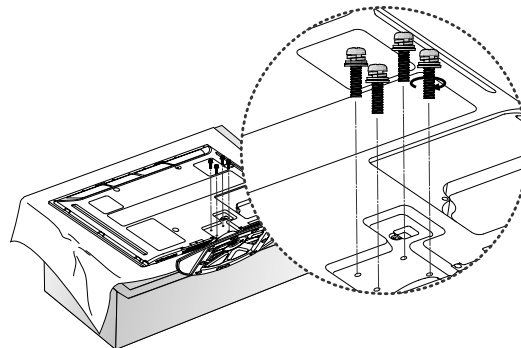

### ! HUOMAUTUS

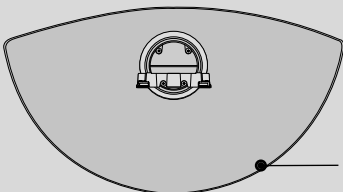

- Kun kokoat telineen, kiinnitä huomiota sen etu- ja takaosaan ja kokoa teline oikein.

# VALMISTELU

## ASENNUSOHJE

- Osta television turvalliseen seinäkiinnitykseen tarvittavat osat kaupasta.
- Sijoita televisio lähelle seinää, jottei se kaadu työnnettäessä.
- Seuraavissa ohjeissa neuvotaan turvallisempi television kiinnitystapa, seinäänkiinnitys, joka estää myös laitteen kaatumisen eteenpäin vedettäessä. Tämä estää televisiota kaatumasta eteenpäin ja aiheuttamasta tapaturmia. Tämä suojaa myös televisiota vaurioilta. Varmista, että lapset eivät kiipeile television päällä tai roiku siitä.

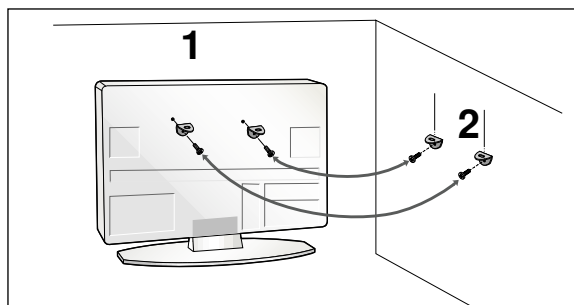
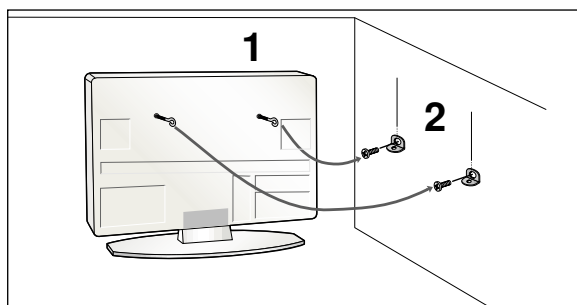

- 1 Kiinnitä tuote seinään silmukkapulttien tai tv-telineen ja pulttien avulla, kuten kuvassa on esitetty. (Jos televisiossasi on pultit silmukkapulttien paikalla, löystytä pultteja.)

\*Aseta silmukkapultit tai tv-teline ja pultit paikoilleen ja kiinnitä ne tiukasti ylempiin aukkoihin.

- 2 Varmista seinätelineen kiinnitys pulttien avulla. Sovita korkeus seinäkannattimen mukaan.

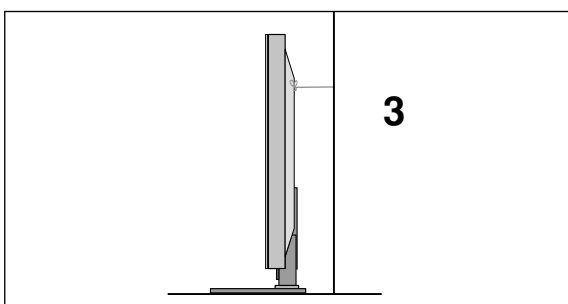

- 3 Varmista tuotteen kiinnitys vahvalla kaapelilla. Kaapeli kannattaa kiinnittää sitomalla, jotta se on vaakasuorassa seinän ja tuotteen välissä.

### ! HUOMAUTUS

- ▶ Irrota kaapelit, kun siirrät tuotteen toiseen paikkaan.
- ▶ Käytä sellaista telineettä tai laatikkoa, joka on riittävän suuri ja vahva..
- ▶ Varmista, että seinään kiinnitettävä teline ja on yhtä korkea kuin tuote.

## TAKAKANNEN JOHDINTELINE

- Kuva saattaa poiketa tv-laitteestasi.

Kun olet kytkenyt tarvittavat kaapelit, asenna **KAAPELINPIDIN** kuvan mukaisesti ja yhdistä kaapelit nipuksi.

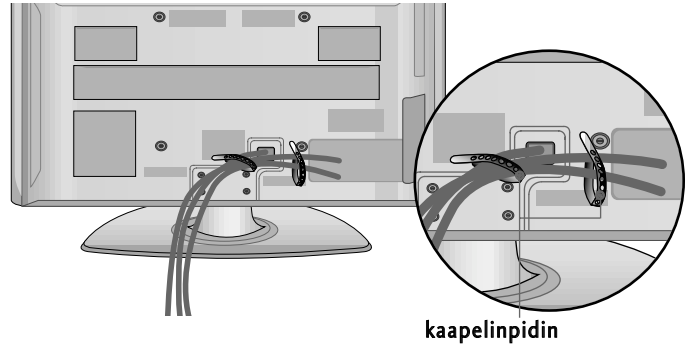

## KÄÄNTÖJALUSTA

Tätä ominaisuutta ei ole kaikissa malleissa.

TV:n asennuksen jälkeen pystyt säätämään TV:n kulmaa manuaalisesti vasemmalle tai oikealle 20 astetta, jotta se on sopivassa asennossa katselukohtasi kannalta.

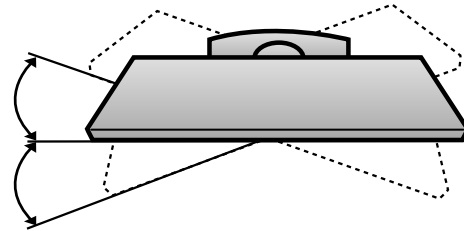

## ILMAN PÖYTÄTELINETTÄ

- Kuva saattaa poiketa tv-laitteestasi.

Kun asennat laitteen seinään, käytä suojakantta. Aseta **SUOJAKANSI** televisioon siten, että se napsahtaa paikalleen.

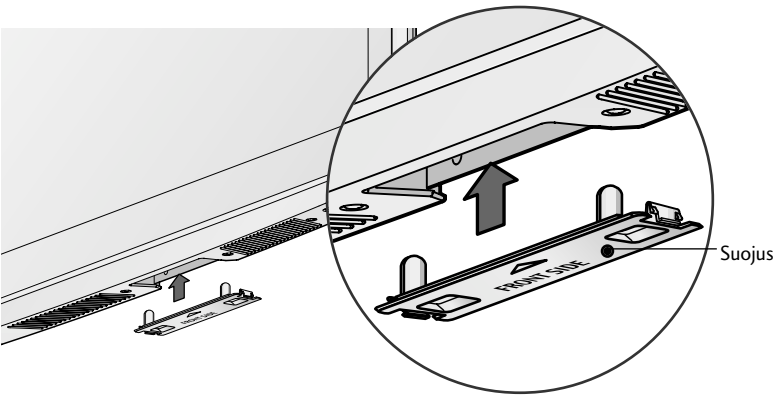

## MAADOITUS

Varmista, että sähköiskulta suojaava maadoitus on yhdistetty. Jos maadoittaminen ei ole mahdollista, pyydä sähköasentajaa asentamaan erillinen vikavirtakytkin. Maadoitusjohtoa ei saa yhdistää kaasuputkiin eikä puhelinverkkoihin.

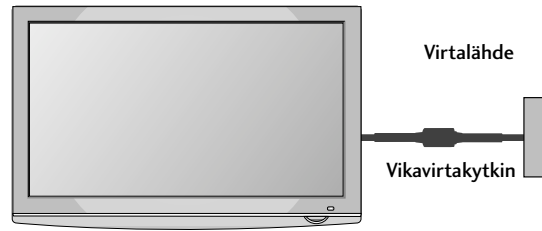

# VALMISTELU

- Televisio voidaan asentaa monella tavalla, esimerkiksi seinään tai pöydälle.
- Televisio on suunniteltu kiinnitettäväksi vaakasuoraan.

## JALUSTAN ASENTAMINEN

Jätä laitteen jokaisen sivun ja seinän väliin 10 cm tyhjää tilaa, jotta ilma pääsee kiertämään vapaasti.

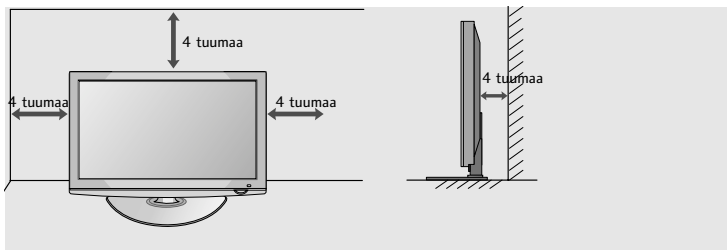

## ASENTAMINEN SEINÄLLE: VAAKASUORA ASENNUS

- Suosittelemme, että asennat television seinälle LG-merkkisellä seinäkiinnitystelineellä.
- Suosittelemme, että ostat VESA-standardin mukaisen seinäkiinnitystelineen.
- LG suosittelee, että jätät seinäkiinnityksen pätevän asennushenkilön tehtäväksi.

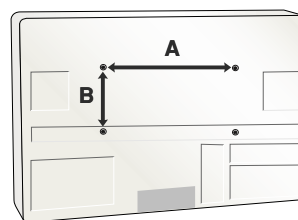

### ! HUOMAUTUS

- ▶ Seinäkiinnike on asennettava lattiaan nähden kohtisuoralle lujalle seinälle.
- ▶ Sinun on käytettävä erikoiseinäkiinnikettä, jos haluat asentaa sen kattoon tai kaltevalle seinälle.
- ▶ Pinnan, johon seinäkiinnike kiinnitetään, on oltava tarpeeksi luja kestääkseen television painon (esimerkiksi betonia, luonnonkiveä, tiiltä tai betonitiiltä).
- ▶ Asennukseen tarvittavien ruuvien tyyppi ja pituus vaihtelee seinäkiinnikkeen mukaan. Lisätietoja on seinäkiinnikkeen ohjeissa.
- ▶ LG ei vastaa omaisuudelle tai televisiolle aiheutuvista vahingoista, jos niiden syynä on virheellinen kiinnitys:
  - käytetty muuta kuin VESA-standardin mukaista seinäkiinnikettä
  - ruuvit on kiinnitetty pintaan väärin, mikä voi johtaa television putoamiseen ja henkilövahinkoihin
  - asennusohjeita ei ole noudatettu.

Malli	VESA (A * B)	Vakio-ruuvi	Määrä
42PQ1***	400 * 400	M6	4
50PQ1***	400 * 400	M6	4
42PQ2***	400 * 400	M6	4
50PQ2***	400 * 400	M6	4
42PQ3***	400 * 400	M6	4
50PQ3***	400 * 400	M6	4
42PQ6***	400 * 400	M6	4
50PQ6***	400 * 400	M6	4

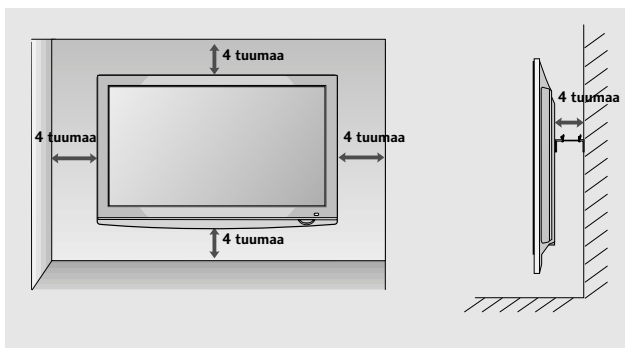

- Älä kytke mitään virtajohtoa pistorasiaan, ennen kuin olet kytkenyt kaikki laitteet toisiinsa. Muuten laitteet voivat vahingoittua.

## ANTENNIN KYTKEMINEN

- Suuntaa antenni niin, että kuvasta tulee mahdollisimman hyvä.
- Antennikaapeli ja muunnin on hankittava erikseen.

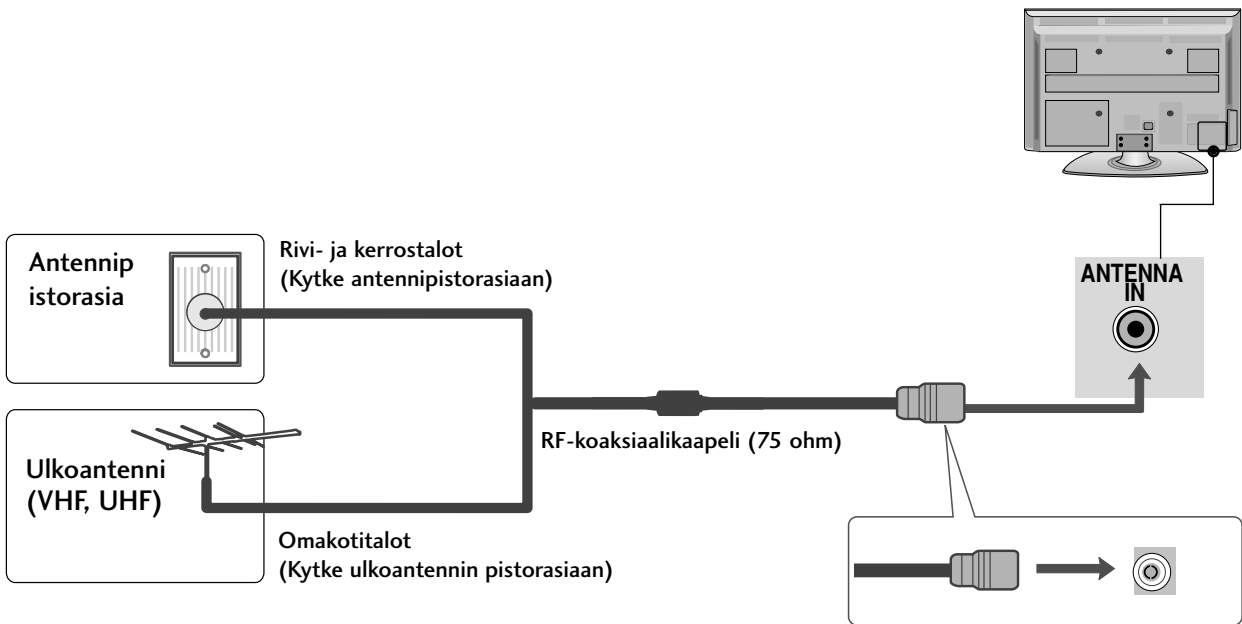

- Jos signaali on heikko, saat paremman kuvan asentamalla antenniin signaalivahvistimen kuvassa näkyvällä tavalla.
- Jos signaali pitää jakaa kahden television kesken, käytä antennisignaalin jakajaa.

# ULKOISTEN LAITTEIDEN ASENNUS

- Älä kytke mitään virtajohtoa pistorasiaan, ennen kuin olet kytkenyt kaikki laitteet toisiinsa. Muuten laitteet voivat vahingoittua.
- Kuva saattaa poiketa tv-laitteestasi.

## HD-VASTAANOTTIMEN ASENNUS

### Kytkeminen komponenttikaapelilla (Paitsi 42/50PQ1\*\*\*)

- 1 Kytke DVD-soittimen videolähtöliitännät (Y, Pb, Pr) television **KOMPONENTTI IN VIDEO** -tuloliitännöihin.

- 2 Kytke DVD-soittimen äänilähtöliitännät television **KOMPONENTTI IN AUDIO** -tuloliitännöihin.

- 3 Kytke virta digitaaliseen kotipäätteeseen. (Katso ohjeet kotipäätteen käsikirjasta.)

- 4 Valitse kaukosäätimen **INPUT** -painikkeella lähteeksi **Komponentti**.

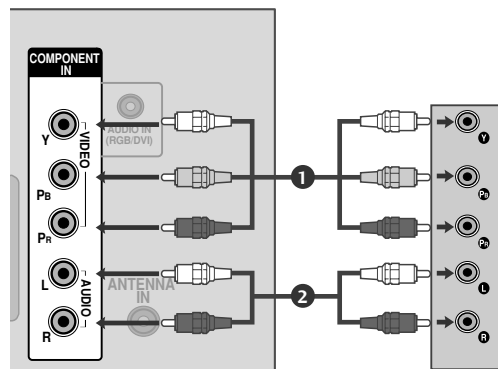

Signaali	Komponentti	HDMI
480i/576i	O	X
480p/576p	O	O
720p/1080i	O	O
1080p	O	O
	(Vain 50Hz, 60Hz)	(24Hz, 30Hz, 50Hz, 60Hz)

## Kytkeminen HDMI kaapelilla

- 1 Kytke digitaalisen kotipäätteen HDMI-lähtöliitännät television **HDMI/DVI IN 1** (-tai **HDMI IN** (Vain 42/50PQ1\*\*\*)), **HDMI IN 2** (Paitsi 42/50PQ1\*\*\*) - tai **HDMI IN 3** (Vain 42/50PQ6\*\*\*) liitännään.
- 2 Valitse kaukosäätimen **INPUT** -painikkeella lähteeksi **HDMI1** (-tai **HDMI** (Vain 42/50PQ1\*\*\*)), **HDMI2** (Paitsi 42/50PQ1\*\*\*) -tai **HDMI3** (Vain 42/50PQ6\*\*\*).
- 3 Kytke virta digitaaliseen kotipäätteeseen. (Katso ohjeet kotipäätteen käsikirjasta.)

### ! HUOMAUTUS

- ▶ Tarkista, että käytät vähintään HDMI 1.3 -kaapeleita. Jos HDMI-kaapelit eivät tue HDMI 1.3 -standardia, kuva voi välkkyä tai sitä ei ole ollenkaan. Käytä uusia kaapeleita, jotka tukevat vähintään HDMI 1.3 -standardia.
- ▶ HDMI-tila tukee vain PCM-äänimuodon käyttöä.
- ▶ Äänimuodon asetukseksi on DVD-soittimessa tai kotipäätteessä palautettu Dolby/DTS/Bitstream, se on vaihdettava asetukseksi PCM.

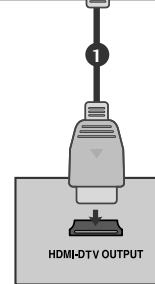
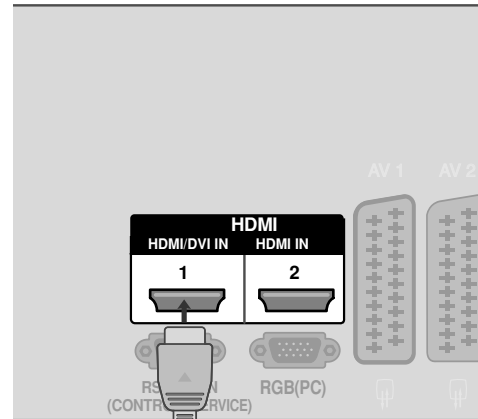

Vain 42/50PQ1\*\*\*

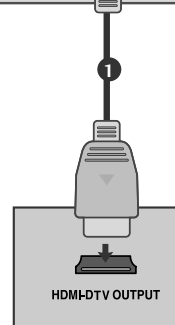
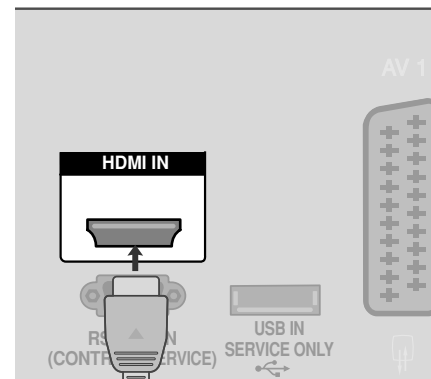

# ULKOISTEN LAITTEIDEN ASENNUS

## Kytkeminen HDMI-DVI-kaapelilla (Paitsi 42/50PQ1\*\*\*)

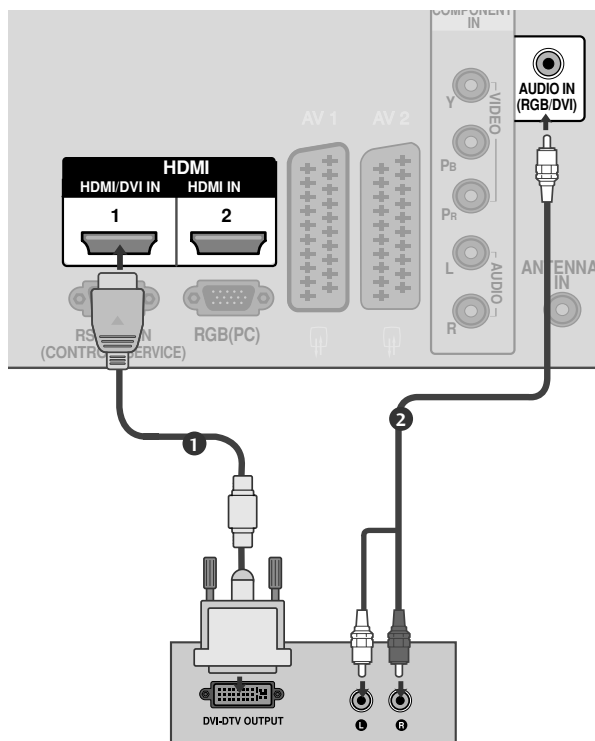

- 1 Kytke digitaalisen kotipäätteen DVI-lähtöliitännät television **HDMI/DVI IN 1** -liitäntään.
- 2 Kytke digitaalisen kotipäätteen äänen (audio)lähtöliitännät television **AUDIO IN (RGB/DVI)**-liitäntään.
- 3 Kytke virta digitaaliseen kotipäätteeseen. (Katso ohjeet kotipäätteen käsikirjasta.)
- 4 Valitse kaukosäätimen **INPUT**-painikkeella lähteeksi **HDMI1**.

### ! HUOMAUTUS

- ▶ HDMI-tila tukee vain PCM-äänimuodon käyttöä.
- ▶ Äänimuodon asetukseksi on DVD-soittimessa tai kotipäätteessä palautettu Dolby/DTS/Bitstream, se on vaihdettava asetukseksi PCM.



# DVD-SOITTIMEN KYTKEMINEN

## Kytkeminen komponenttikaapelilla (Paitsi 42/50PQ1\*\*\*)

- 1 Kytke DVD-soittimen videolähtöliitännät (Y, Pb, Pr) television **KOMPONENTTI IN VIDEO**-tuloliitännöihin.

- 2 Kytke DVD-soittimen äänilähtöliitännät television **KOMPONENTTI IN AUDIO**-tuloliitännöihin.

- 3 Kytke DVD-soittimeen virta ja pane soittimeen DVD-levy.

- 4 Valitse kaukosäätimen **INPUT**-painikkeella läh-teeksi **Komponentti**.

- 5 Katso ohjeita DVD-soittimen käyttöoppaasta.

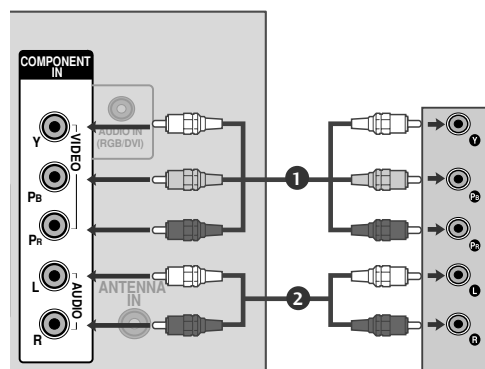

### Komponenttituloliitännät

Saat laadukkaan kuvan, kun kytket DVD-soittimen komponenttituloliitännöihin seuraavalla tavalla.

Television komponenttitulot	Y	Pb	Pr
DVD-soittimen videolähdöt	Y	Pb	Pr
	Y	B-Y	R-Y
	Y	Cb	Cr
	Y	Pb	Pr

# ULKOISTEN LAITTEIDEN ASENNUS

## Kytkeminen Scart-kaapelilla

- 1 Kytke DVD-soittimen Scart-liitäntä television AV1-Scartliitäntään. Käytä suojattua Scart-kaapelia.
- 2 Kytke DVD-soittimeen virta ja pane soittimeen DVD-levy.
- 3 Valitse kaukosäätimen **INPUT**-painikkeella lähteeksi **AV1**.  
Jos videonauhuri on kytketty **AV2**-Scart-liitäntään, valitse lähteeksi **AV2**.
- 4 Katso ohjeita DVD-soittimen käyttöoppaasta.

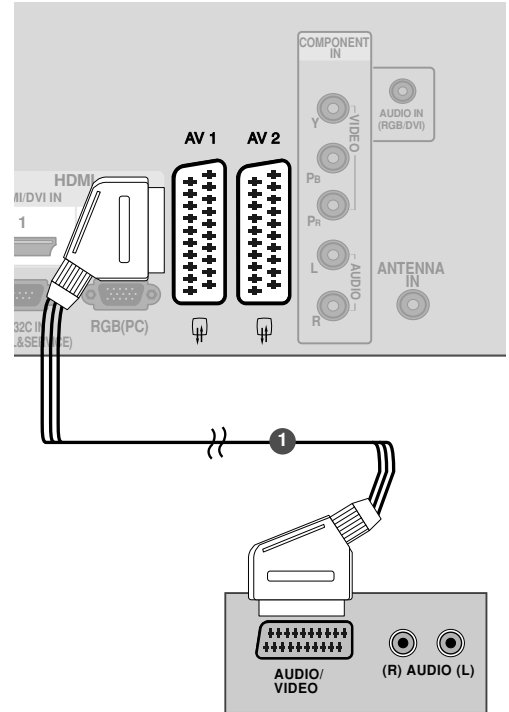

Scart	Tulo			Lähtö
	Kuva	Ääni	RGB	Kuva, Ääni
AV1	O	O	O	Vain ATV
AV2	O	O	X	ATV- lähtö käytettävissä.

Nykyinen tulotila	Lähdön tyyppi	AV1 (Television lähtö)	AV2 (Näytön lähtö)
		Analoginen televisio	O
AV1/2/3		O	O
Component/RGB/HDMI		O	X

► **Television lähtö:**  
Lähetää analogisia television videosignaaleja.  
**Näytön lähtö:**  
Lähetää nykyisen näyttökuvan.

### ! HUOMAUTUS

► Jos käytät EURO-scart-kaapelia, käytä suojattua Euro-scart-kaapelia.

Vain 42/50PQ1 \*\*\*

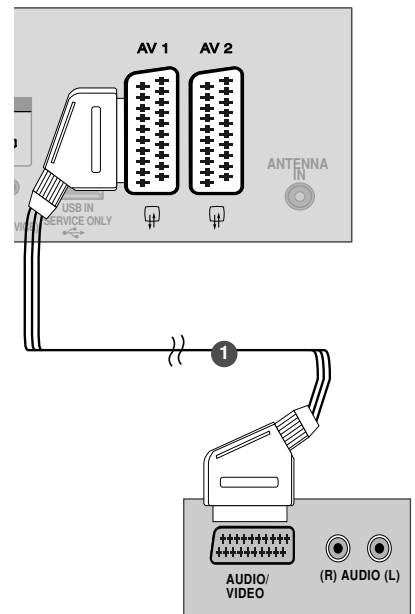

## Kytkeminen HDMI kaapelilla

- 1 Kytke DVD-soittimen HDMI-lähtöliitännät television **HDMI/DVI IN 1** (-tai **HDMI IN** (Vain 42/50PQ1\*\*\*)), **HDMI IN 2** (Paitsi 42/50PQ1\*\*\*) -tai **HDMI IN 3** (Vain 42/50PQ6\*\*\*) liitännään.
- 2 Valitse kaukosäätimen **INPUT**-painikkeella läh-teeksi **HDMI1** (-tai **HDMI IN** (Vain 42/50PQ1\*\*\*)), **HDMI2** (Paitsi 42/50PQ1\*\*\*) -tai **HDMI3** (Vain 42/50PQ6\*\*\*).
- 3 Katso ohjeita DVD-soittimen käyttöoppaasta.

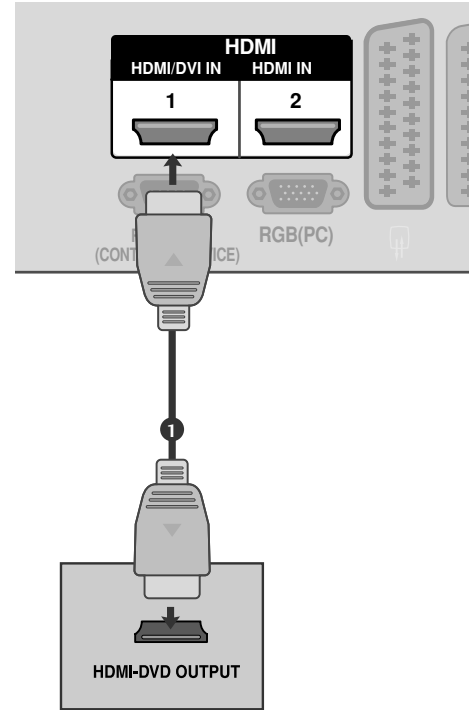

Vain 42/50PQ1\*\*\*

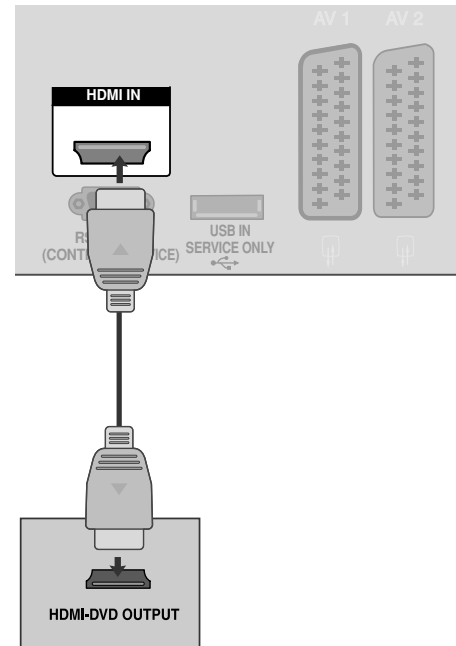

### ! HUOMAUTUS

- ▶ HDMI-kaapelia käytettäessä televisio voi vastaanottaa samanaikaisesti video- ja äänisignaalia.
- ▶ Jos digitaalinen kotipäätte ei tue automaattista HDMI:tä, määritä lähtötarkkuus vastaavalla tavalla.
- ▶ Tarkista, että käytät vähintään HDMI 1.3 -kaapeleita. Jos HDMI-kaapelit eivät tue HDMI 1.3 -standardia, kuva voi välkkyä tai sitä ei ole ollenkaan. Käytä uusia kaapeleita, jotka tukevat vähintään HDMI 1.3 -standardia.
- ▶ HDMI-tila tukee vain PCM-äänimuodon käyttöä.
- ▶ Äänimuodon asetukseksi on DVD-soittimessa tai kotipäätteessä palautettu Dolby/DTS/Bitstream, se on vaihdettava asetukseksi PCM.

# ULKOISTEN LAITTEIDEN ASENNUS

## VIDEONAUHURIN KYTKEMINEN

- Jätä videonauhurin ja television väliin tilaa, jotta kuvassa ei näy kohinaa (häiriötä).

### Kytkeminen RF-kaapelilla

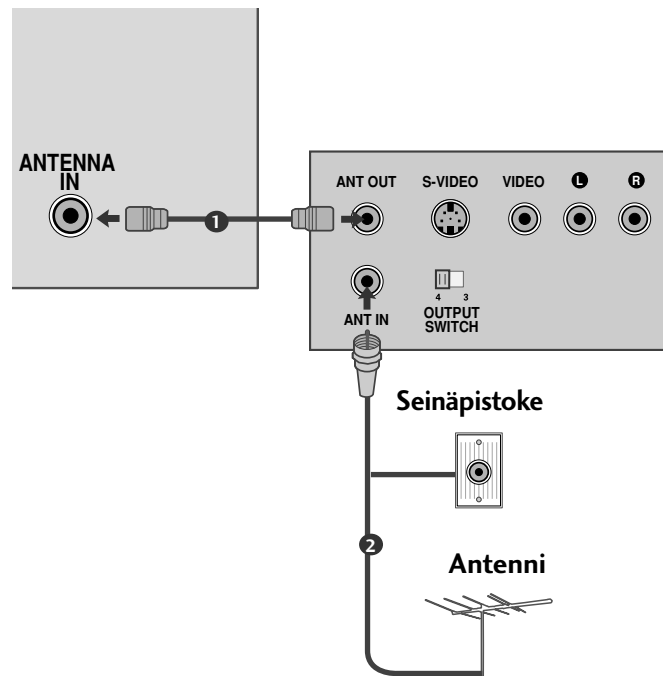

- 1 Kytke videonauhurin **ANT OUT** -lähtöliitäntä television **ANTENNA IN** -tuloliitäntään.  
.....
- 2 Kytke antennikaapeli videonauhurin **ANT IN** -tuloliitäntään.  
.....
- 3 Paina videonauhurin **PLAY**-painiketta ja etsi sopiva ohjelma.  
.....

## Kytkeminen Scart-kaapelilla

- 1 Kytke videonauhurin Scart-liitäntä television **AV1**-Scart-liitäntään. Käytä suojattua Scart-kaapelia.
- 2 Pane kasetti videonauhuriin ja paina videonauhurin PLAY-painiketta. (Katso videonauhurin käyttöopas-ta.)
- 3 Valitse kaukosäätimen **INPUT**-painikkeella lähteeksi **AV1**.

Jos videonauhuri on kytketty **AV2**-Scart-liitäntään, valitse lähteeksi **AV2**.

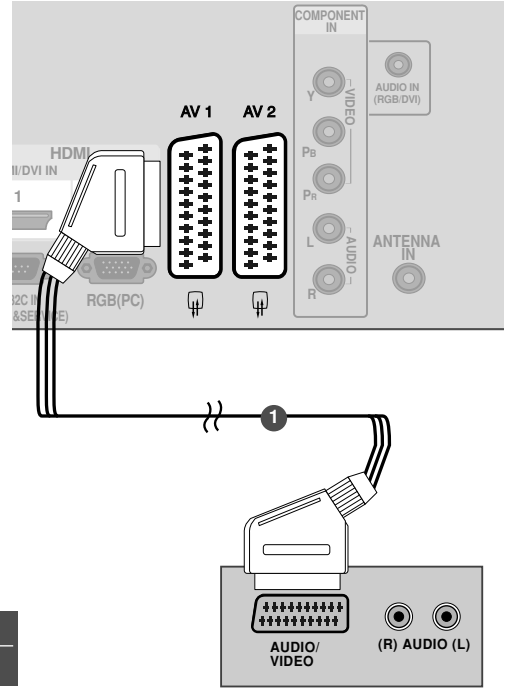

Scart	Tulo			Lähtö
	Kuva	Ääni	RGB	Kuva, Ääni
AV1	O	O	O	Vain ATV
AV2	O	O	X	ATV- lähtö käytettävissä.

Nykyinen tulotila	Lähdön tyyppi	AV1 (Television lähtö)	AV2 (Näytön lähtö)
Analoginen televisio		O	O
AV1/2/3		O	O
Component/RGB/HDMI		O	X

► Television lähtö:  
Lähetää analogisia television videosaaleja.

Näytön lähtö:  
Lähetää nykyisen näyttökuvan.

Vain 42/50PQ1\*\*\*

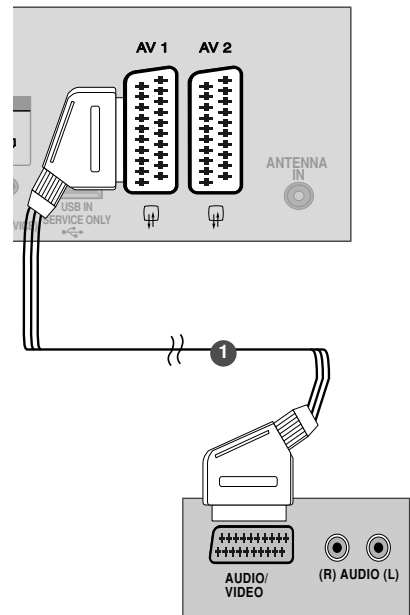

### ! HUOMAUTUS

► Jos käytät EURO-scart-kaapelia, käytä suojattua Euro-scart-kaapelia.

# ULKOISTEN LAITTEIDEN ASENNUS

## Kytkeminen RCA-kaapelilla (Paitsi 42/50PQ1 \*\*\*)

- 1 Kytke äänikaapeli television ja videonauhurin **AUDIO/VIDEO**-liitäntöihin. Huomioi liittimien värit. (Video = keltainen, vasen äänikanava = valkoinen ja oikea äänikanava = punainen)
- 2 Pane kasetti videonauhuriin ja paina videonauhurin **PLAY (TOISTO)** -painiketta. (Katso videonauhurin käyttöopasta.)
- 3 Valitse kaukosäätimen **INPUT**-painikkeella **AV3** lähteeksi.

### ! HUOMAUTUS

- Jos videonauhurista tulee monoääni, kytke sen audiokaapeli television **AUDIO L/MONO** -liitäntään.

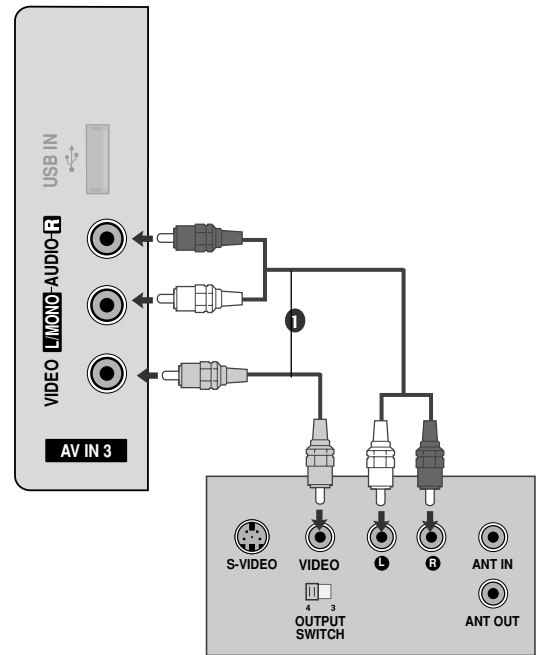

## MUUN AV-LÄHTEEN ASENNUS (Paitsi 42/50PQ1\*\*\*)

- 1 Kytke äänikaapeli television ja videonauhurin **AUDIO/VIDEO**-liitäntöihin. Huomioi liittimien värit. (Video = keltainen, vasen äänikanava = valkoinen ja oikea äänikanava = punainen)
- 2 Valitse kaukosäätimen **INPUT** -painikkeella lähteeksi **AV3**.
- 3 Valitse ulkoisen laitteen toimintoja. Katso ulkoisen laitteen käyttöopasta.

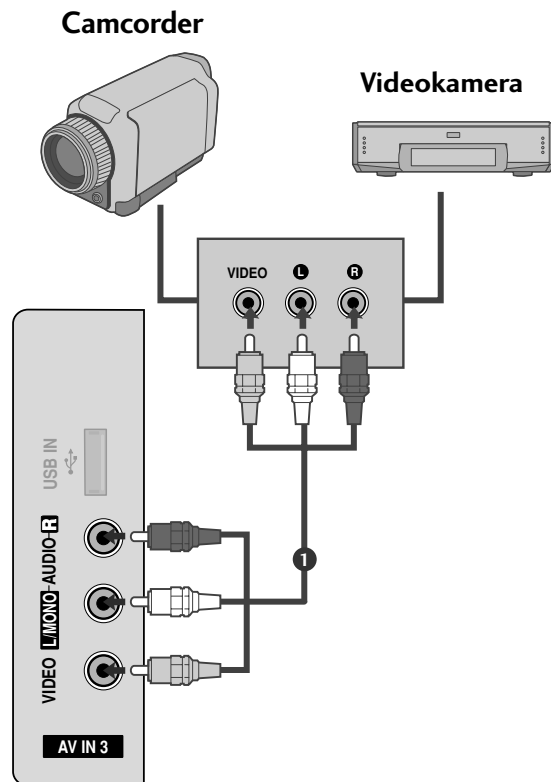

## USB-TULON ASENNUS (Paitsi 42/50PQ1\*\*\*, 42/50PQ2\*\*\*, 42/50PQ301\*)

- Kuva saattaa poiketa tv-laitteestasi.

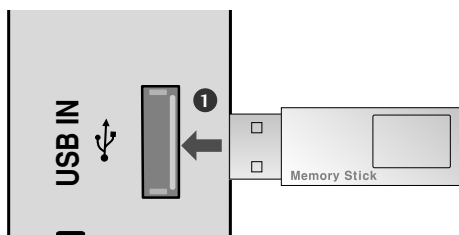

- 1 Kytke USB-laite television kyljessä oleviin **USB IN** -liitäntöihin.
- 2 Kytettyäsi laitteen **USB IN** -liitäntään voit käyttää **DVR**-toimintoa. (► sivu.50)

# ULKOISTEN LAITTEIDEN ASENNUS

## TIETOKONEEN KYTKEMINEN (Paitsi 42/50PQ1 \*\*\*)

Tässä televisiossa on Kytke ja käytä -ominaisuus, joten tietokone mukautuu television asetuksiin automaattisesti.

### Kytkeminen 15-nastaisella D-sub-kaapelilla

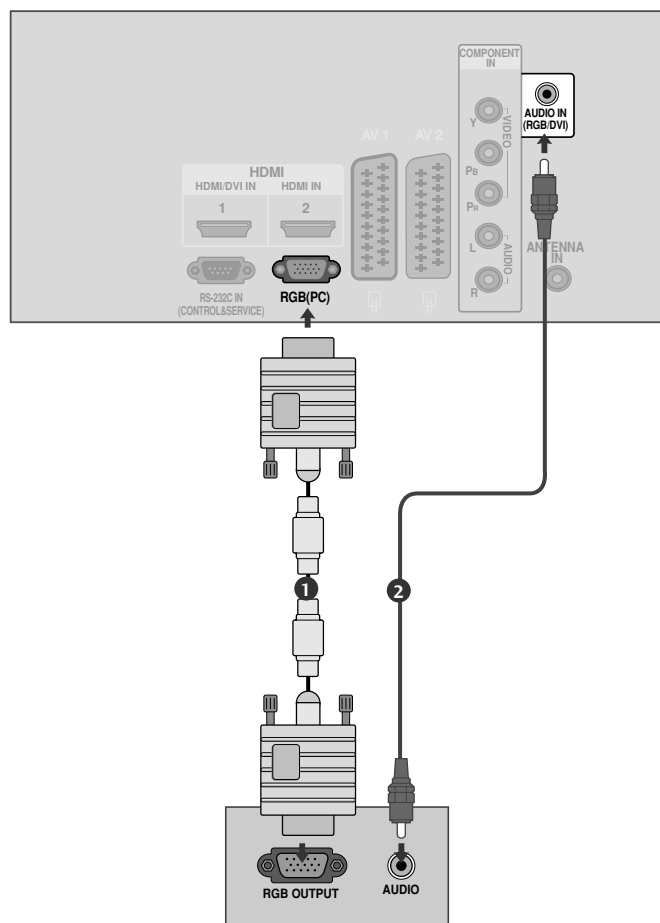

- 1 Kytke RGB-soittimen PC-lähtöliitäntä television RGB (PC) tuloliitäntään.  
.....
- 2 Kytke PC-soittimen äänilähtöliitännät television AUDIO IN (RGB/DVI)-tuloliitäntöihin.  
.....
- 3 Kytke virta televisioon ja tietokoneeseen.  
.....
- 4 Valitse kaukosäätimen INPUT-painikkeella lähteeksi RGB.



## Tuettu näyttötarkkuus

vain RGB-PC -tilassa (Paitsi 42/50PQ1\*\*\*)

Tarkkuus	Vaakataajuus (kHz)	Pystytaajuus (Hz)
640x350	31,468	70,09
720x400	31,469	70,09
640x480	31,469	59,94
800x600	37,879	60,317
1024x768	48,363	60,004
1280x768	47,776	59,87
1360x768	47,720	59,799

Paitsi 42PQ2\*\*\*, 42PQ3\*\*\*, 42PQ6\*\*\*

vain HDMI-DTV-tilassa

Tarkkuus	Vaakataajuus (kHz)	Pystytaajuus (Hz)
720x480	31,47	59,94
	31,50	60,00
720x576	31,25	50,00
1280x720	44,96	59,94
	45,00	60,00
	37,50	50,00
1920x1080	33,72	59,94
	33,75	60,00
	28,125	50,00
	67,432	59,94
	67,5	60
	56,250	50
	27	24
	33,75	30

### ! HUOMAUTUS

- ▶ Vältä jättämästä liikkumatonta kuvaa televisioruutuun pitkäksi ajaksi. Liikkumaton kuva voi palaa näyttöön pysyvästi. Käytä aina näytönsäästäjä, kun se on mahdollista.
- ▶ Tietokonetilassa voi esiintyä kohinaa ja pystykuviota sekä kontrastin tai kirkkauden häiriöitä käytettäessä joitakin tarkkuuksia. Säädä tällöin tietokonetilassa tarkkuutta, virkistystaajuutta, kirkkautta tai kontrastia, kunnes kuva on selkeä. Jos tietokoneen näytönohjaimen virkistystaajuutta ei voi säätää, vaihda tietokoneen näytönohjein tai ota yhteys näytönohjaimen valmistajaan.
- ▶ Synkronointisignaali voidaan valita erikseen vaaka- ja pystytaajuuksia varten.
- ▶ Suosittelemme asetuksia 1024 x 768, 60 Hz (42PQ2\*\*\*, 42PQ3\*\*\*, 42PQ6\*\*\* XGA-plasmatelevisiomallit) / 1360 x 768, 60 Hz (50PQ2\*\*\*, 50PQ3\*\*\*, 50PQ6\*\*\* WXGA-plasmatelevisiomallit) PC-tilassa. Niillä saavutetaan paras kuvanlaatu.
- ▶ Jos tietokoneen tarkkuus on yli SXGA, televisioon ei tule kuvaa. (Vain HD-mallit)
- ▶ Kytke tietokoneen äänikaapeli television AUDIO INPUT -liitäntöihin. Television mukana ei toimiteta kaapeleita.
- ▶ Jos käytettävä RGB-tietokonekaapeli on liian pitkä, voi aiheutua kohinaa. On suositeltavaa käyttää alle 5 metrin kaapelia. Se varmistaa parhaan kuvanlaadun.

# ULKOISTEN LAITTEIDEN ASENNUS

## Kuvaruudun asetukset PC-tilassa (Paitsi 42/50PQ1\*\*\*)

### Näytön asetusten palauttaminen

Palauttaa Position (Sijainti)-, Size (Koko)- ja Phase (Vaihe) -asetusten tehdasasetukset.

Tämä toiminto on käytettävissä seuraavissa tiloissa: Component(paitsi 480i, 576i), RGB.



- Palaa normaaliin tv-näyttöön painamalla **MENU** (VALIKKO) -painiketta.
- Palaa edelliseen valikkonäyttöön painamalla **RETURN** (PALUU) -painiketta.

## Näytön sijainnin, koon ja vaiheen säätäminen.

Jos kuva ei ole selkeä automaat-tisäädön jälkeen ja jos teksti näyttää edelleen värisevän, säädä kuvan vaiheista manuaalisesti.

**Sijainti** toimii Component (Komponentti)- (ei 480i, 576i) ja RGB-tiloissa.  
**Size** ja **Vaihe** toimivat vain RGB-tilassa.

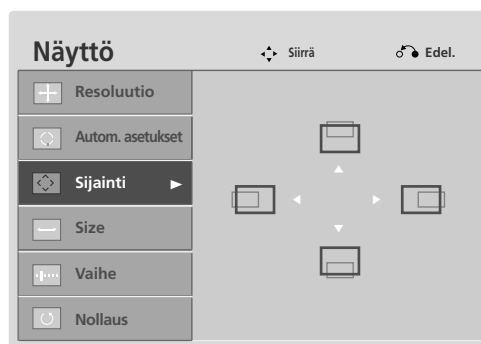

- 1   Valitse **KUVA**.
- 2   Valitse **Näyttö**.
- 3   Valitse **Sijainti, Size** tai **Vaihe**.
- 4    Tee tarvittavat muutokset.

- Palaa normaaliin tv-näyttöön painamalla **MENU** (VALIKKO) -painiketta.
- Palaa edelliseen valikkonäyttöön painamalla **RETURN** (PALUU) -painiketta.

# ULKOISTEN LAITTEIDEN ASENNUS

## Tarkkuuden valitseminen (Paitsi 42PQ2\*\*\*, 42PQ3\*\*\*, 42PQ6\*\*\*)

Voit katsoa normaalia kuvaa valitsemalla saman RGB-tilan ja PC-tilan tarkkuuden.

Tämä toiminto on käytettävissä seuraavissa tiloissa: RGB[PC]



- 1 MENU Valitse **KUVA**.
- 2 OK Valitse **Näyttö**.
- 3 OK Valitse **Resoluutio**.
- 4 Valitse haluttu tarkkuus.

- Palaa normaaliin tv-näyttöön painamalla **MENU (VALIKKO)** -painiketta.
- Palaa edelliseen valikkonäyttöön painamalla **RETURN (PALUU)** -painiketta.

## Automaattinen asetus (vain RGB [PC] -tilassa)

Tämä toiminto säätää kuvan sijainnin automaattisesti ja vähentää kuvan värinää. Jos kuva ei ole säätämisen jälkeenkään aivan moitteeton, televi-siossa ei ole vikaa, vaan se tarvitsee lisäsäätämistä.

### Automaattinen asetus

Tämä toiminto säätää sijainnin näytössä, koon ja vaiheen automaattisesti. Kuva poistuu näytöstä muutamaksi sekunniksi, kun asetuksia määritetään automaattisesti.

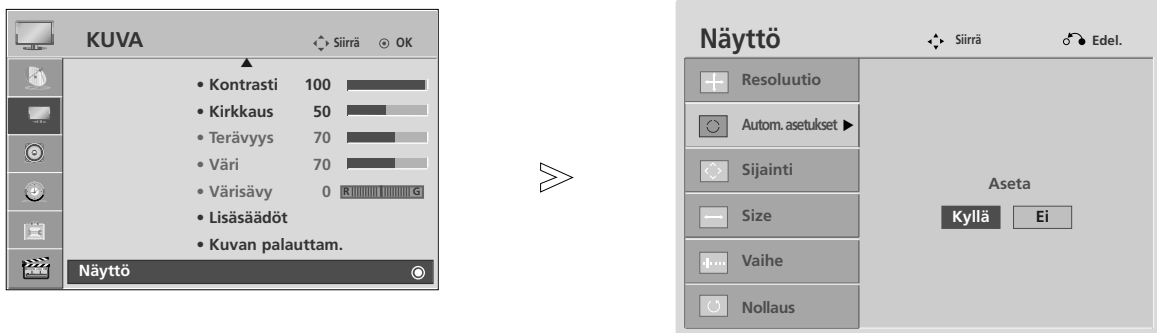

1 MENU Valitse **KUVA**.

2 OK Valitse **Näyttö**.

3 OK Valitse **Autom. asetukset**.

4 OK Valitse **Kyllä**.

5 OK Suorita **Autom. asetukset**.

- Jos kuvan sijainti ei ole vielä oikea, valitse automaattisäätö uudelleen.
- Jos kuvaa on säädettävä uudelleen automaattisen säätämisen jälkeen RGB (PC) -tilassa, voit säätää **Sijainti**, **Size** tai **Vaihe**.

- Palaa normaaliin tv-näyttöön painamalla **MENU (VALIKKO)** -painiketta.
- Palaa edelliseen valikkonäyttöön painamalla **RETURN (PALUU)** -painiketta.

# TELEVISION KATSELU / KANAVIEN HALLINTA

## KAUKOSÄÄTIMEN NÄPPÄINTOIMINNOT (PAITSI 42/50PQ6\*\*\*)

Kun käytät kaukosäädintä, kohdista se televisiossa olevaan kaukosäätimen vastaanottimeen. Tätä ominaisuutta ei ole kaikissa malleissa.

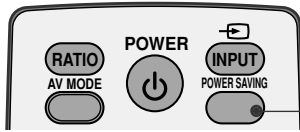

(Vain 42/50PQ1\*\*\*)

**POWER SAVING** Säätää television virransäästötilaa.

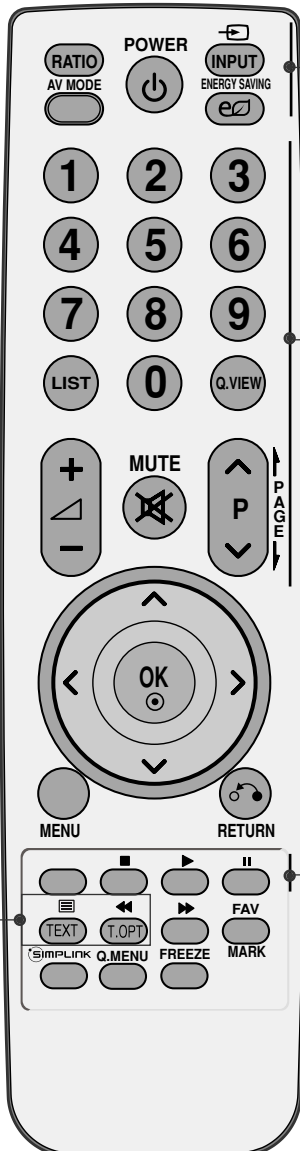

**RATIO** Valitsee halutun kuvasuhteen.

**AV MODE (AV-TILA)** Tämän avulla voit valita ja määrittää kuvia sekä ääniä AV-laitteita kytkettäessä. (► sivu 47)

**POWER** Kytkee virran, jos televisio on valmiustilassa, tai valitsee valmiustilan, jos virta on katkaistu.

**INPUT** Ulkoisen lähteen vaihtoehdot vaihtuvat peräkkäin. Käynnistää laitteen valmiustilasta.

**eS Virransäästö** Säätää television virransäästötilaa. (Paitsi 42/50PQ1\*\*\*)

**0~9 number button** Valitsevat ohjelman.  
Valitsevat valikosta numeroidun vaihtoehdon.

**LIST** Näyttää ohjelmataulukon.

**Q.VIEW** Palaa viimeksi katseltuun ohjelmaan.

**VOLUME UP /DOWN** Säätää äänenvoimakkuutta.

**MUTE** Mykistää äänen tai poistaa mykistystyksen.

**Programme UP/DOWN** Valitsee ohjelman.

**PAGE UP/DOWN (EDELINEN SMU / SEURAAVA SMU)** Siirtyy yhdestä näytön ruudusta seuraavaan.

**1 TELETEXT-painikkeet** Näillä painikkeilla ohjataan tekstitelevision toimintaa. Lisätietoja on kohdassa 'Tekstitelevisio'. (► sivu 90)

**VÄRILLISET PAINIKKEET** Näitä painiketta tarvitaan käytettäessä tekstitelevisiota (vain TELETEXT-malleissa) tai Kanavien järjestelytoimintaa.

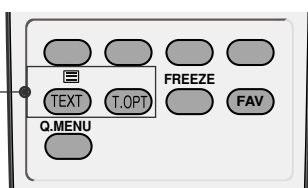

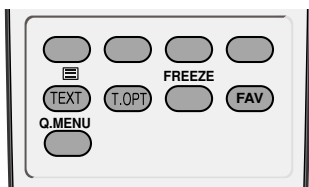
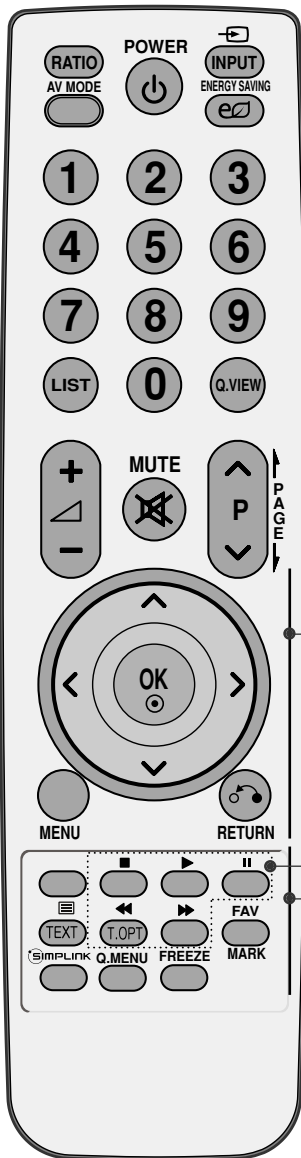
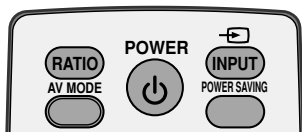

**PEUKALOSAUVA** (ylös/alas/vasemmalle/oikealle) Voit siirtyä näytössä näkyvissä valikoissa ja säätää asetuksia.

**OK** Vahvistaa valinnan tai näyttää nykyisen tilan.

**MENU** Avaa valikon.  
Tyhjentää kuvaruutunäytön ja palaa kaikista valikoista television katseluun.

**RETURN (PALUU)** Tämän avulla käyttäjä voi palata yhden vaiheen taaksepäin vuorovaikutteisessa sovelluksessa tai muussa käyttäjätoiminnossa.

**2 SIMPLINK/USB Menu (SIMPLINK/USB-valikko) -ohjainpainikkeet** Ohjaa SIMPLINK tai USB-valikkoa. (Paitsi 42/50PQ1\*\*\*)

**FAV** Näyttää valitun suosikkiohjelman.

**MARK (MERKITSE)** Valitse USB-valikon ohjelmia tai poista niiden valintoja. (Paitsi 42/50PQ1\*\*\*, 42/50PQ2\*\*\*, 42/50PQ301\*)

**SIMPLINK** Televisioon liitettyjen AV-laitteiden luettelon näyttö. Tämän painikkeen avulla voit tuoda näyttöön Simplink-valikon tai poistaa sen näytöstä. (► sivu 43) (Paitsi 42/50PQ1\*\*\*)

**Q.MENU (PIKAVALIKKO)** Valitse haluamasi pikavalikkolähde. (► sivu 33)

**FREEZE** Pysäyttää näytössä olevan kuvan. (Ei toimi USB-tilassa.) Televisio siirtyy automaattisesti normaaliin katselutilaan, jos mitään signaalia ei vastaanoteta tai toimintoa suoriteta 5 minuuttiin.

## Paristojen asentaminen

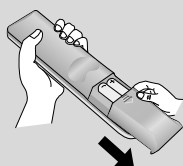

- Avaa kaukosäätimen takaosassa olevan paristolokeron kansi.
- Aseta kaksi 1,5 voltin AAA-kokoista paristoa oikeinpäin (plus- ja miinusmerkit kohdakkain). Älä käytä vanhoja tai käytettyjä paristoja uusien kanssa.
- Sulje kansi.

# TELEVISION KATSELU / KANAVIEN HALLINTA

## KAUKOSÄÄTIMEN NÄPPÄINTOIMINNOT (VAIN 42/50PQ6\*\*\*)

Kun käytät kaukosäädintä, kohdista se televisiossa olevaan kaukosäätimen vastaanottimeen.



**e○** **Virransäästö** Säättää television virransäästötilaa.

**RATIO** Valitsee halutun kuvasuhteen.

**POWER** Kytkee virran, jos televisio on valmiustilassa, tai valitsee valmiustilan, jos virta on katkaistu.

**SIMPLINK** Televisioon liitettyjen AV-laitteiden luettelon näyttö. Tämän painikkeen avulla voit tuoda näyttöön Simplink-valikon tai poistaa sen näytöstä. (► sivu 43)

**INPUT** Ulkoisen lähteen vaihtoehdot vaihtuvat peräkkäin. Käynnistää laitteen valmiustilasta.

**Q.MENU (PIKAVALIKKO)** Valitse haluamasi pikavalikkolähde. (► sivu 33)

**MENU** Avaa valikon.  
Tyhjentää kuvaruutunäytön ja palaa kaikista valikoista television katseluun.

**FREEZE** Pysäyttää näytössä olevan kuvan. (Ei toimi USB-tilassa.)  
Televisio siirtyy automaattisesti normaaliin katselutilaan, jos mitään signaalia ei vastaanoteta tai toimintoa suoriteta 5 minuuttiin.

**PEUKALOSAUAVA (ylös/alas/vasemmalle/oikealle)** Voit siirtyä näytössä näkyvissä valikoissa ja säätää asetuksia.

**OK** Vahvistaa valinnan tai näyttää nykyisen tilan.

**RETURN (PALUU)** Tämän avulla käyttäjä voi palata yhden vaiheen taaksepäin vuorovaikutteisessa sovelluksessa tai muussa käyttäjätoiminnossa.

**SLEEP** Asettaa uniajastimen.

**AV MODE (AV-TILA)** Tämän avulla voit valita ja määrittää kuvia sekä ääniä AV-laitteita kytkettäessä. (► sivu 47)

**VÄRILLISET PAINIKKEET** Näitä painiketta tarvitaan käytettäessä tekstitelevisiota (vain TELETEXT-malleissa) tai Kanavien järjestelytoimintoa.

**1 TELETEXT-painikkeet** Näillä painikkeilla ohjataan tekstitelevision toimintaa. Lisätietoja on kohdassa 'Tekstitelevisio'. (► sivu 90)



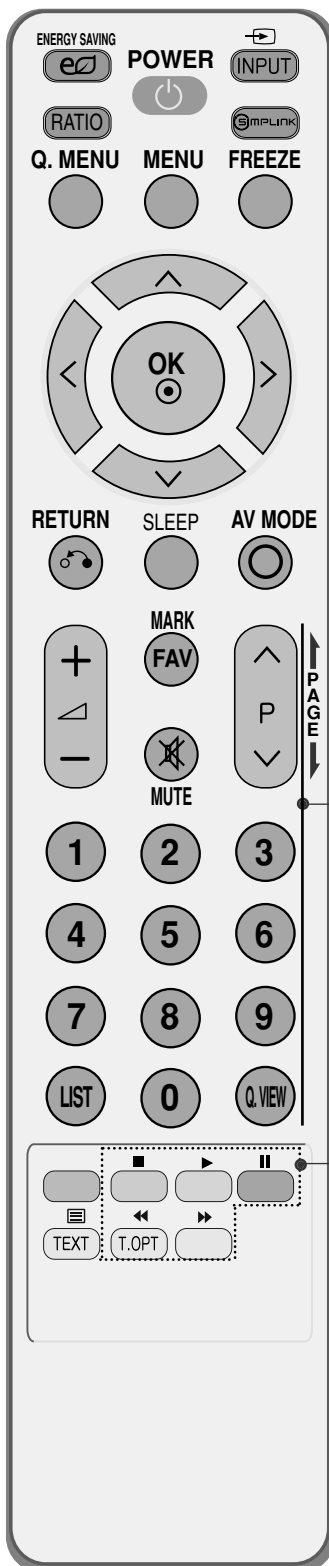

**VOLUME UP /DOWN** Säätää äänenvoimakkuutta.

**MARK** Valitse USB-valikon ohjelmia tai poista niiden valintoja.

**FAV** Näyttää valitun suosikkiohjelman.

**MUTE** Mykistää äänen tai poistaa mykistystyksen.

**Programme UP/DOWN** Valitsee ohjelman.

**PAGE UP/DOWN (EDELINEN SIMU/ SEURAAVA SIMU)** Siirtyy yhdestä näytön ruudusta seuraavaan.

**0~9 number button** Valitsevat ohjelman.  
Valitsevat valikosta numeroidun vaihtoehdon.

**LIST** Näyttää ohjelmataulukon.

**Q.VIEW** Palaa viimeksi katseltuun ohjelmaan.

**SIMPLINK/USB Menu (SIMPLINK/USB-valikko) -ohjaukseen** Ohjaa SIMPLINK tai USB-valikkoa.

## Paristojen asentaminen

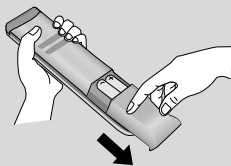

- Avaa kaukosäätimen takaosassa olevan paristolokeron kansi.
- Aseta kaksi 1,5 voltin AAA-kokoista paristoa oikeinpäin (plus- ja miinusmerkit kohdakkain). Älä käytä vanhoja tai käytettyjä paristoja uusien kanssa.
- Sulje kansi.

# TELEVISION KATSELU / KANAVIEN HALLINTA

## TELEVISION KÄYNNISTÄMINEN

- Voit hyödyntää television ominaisuuksia, kun käynnistät sen.

- 1 Kytke ensin virtajohto oikein.  
Televisio siirtyy tällöin valmiustilaan.
- 2 Voit käynnistää valmiustilassa olevan television painamalla television **INPUT** tai **P ▲ ▼** -painiketta tai painamalla kaukosäätimen **POWER, INPUT, P ▲ ▼** tai **NUMBER**.

### Aloitussopas

Jos OSD (Kuvaruutunäyttö) on näkyvä television käynnistämisen jälkeen, voit säätää **Kieli, Tila-asetus, Maa, Automaattinen haku** -asetuksia..

#### **HUOMAUTUS:**

- a. Jos suljet valikon ilman alkuasetuksen määrittämistä, *Initial Setting (Alkuasetus)* -näyttö voi avautua uudelleen.
- b. "Demo tila" -tila on tarkoitettu esittelykäyttöön eikä yleiseen kuluttajakäyttöön.
- c. "Kotikäyttö" -tila on paras asetus kotiympäristöön, ja se on myös television oletustila.
- d. "Demo tila" -tila on paras asetus myymäläympäristöön. Jos kuvanlaatua muokataan, "Demo tila" tila palauttaa tehdasasetetun kuvanlaadun tietyn ajanjakson jälkeen.
- e. Voit vaihtaa tilaa (Kotikäyttö, Demo tila) valitsemalla *Asetus* -valikosta *Tila-asetus*.

## KANAVAN VALITSEMINEN

- 1 Valitse kanava **P ▲ ▼** painikkeella tai numeropainikkeilla.

## ÄÄNENVOIMAKKUUDEN SÄÄTÄMINEN

- 1 Säädä äänenvoimakkuus **▲ + -tai -** -painikkeella.

Jos haluat mykistää äänen, paina **MUTE** -painiketta.

Saat äänen jälleen kuulumaan painamalla **MUTE-**, **▲ +** tai **- AV Mode** -painiketta.

## PIKAVALIKKO

Näytössä näkyvä valikko ja tämän käyttöoppaan kuvat voivat olla hieman erilaisia.

Q.Menu (Pikavalikko) on mahdollisesti usein käytettävien toimintojen valikko.

- **Kuvasuhde:** Valitsee halutun kuvasuhteen.  
Valitse Zoom Setting (Zoomausasetukset) -asetukseksi 16:9, Original (Alkuperäinen), 4:3, 14:9, Zoom ja Cinema Zoom (Elokuvazoom) Ratio (Kuvasuhde) -valikosta. Zoomausasetuksen valitsemisen jälkeen näyttö palaa pikavalikkoon.
- **Kuvatila :** Valitsee haluamasi kuvatilan.
- **Ääniasetus :** Tämän toiminnon avulla voit valita automaattisesti katsottavien kuvien kanssa parhaiten sopivan ääniyhdistelmän. Valitse haluamasi äänitila.
- **Ääni :** Valitsee äänisignaalin ulostulon.
- **Uniajastin :** Asettaa uniajastimen.
- **Suosikki :** Valitsee suosikkiohjelman.
- **USB poisto :** Voit poistaa USB-laitteen valitsemalla ”poisto”.  
(Paitsi 42/50PQ1\*\*\*, 42/50PQ2\*\*\*, 42/50PQ301\*)

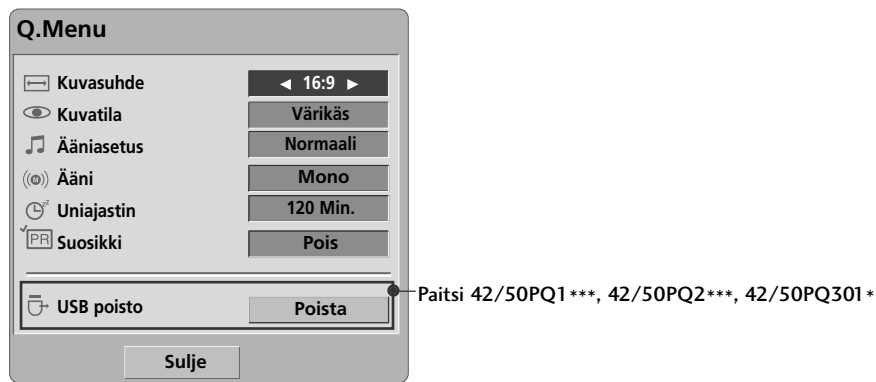

1 Q. MENU Tuo valikot näkyviin.

2 Valitse haluamasi lähde.

3 OK

- Palaa normaaliin televisionäyttöön painamalla **Q.MENU** (PIKAVALIKKO) -painiketta.

# TELEVISION KATSELU / KANAVIEN HALLINTA

## NÄYTTÖVALIKOIDEN VALITSEMINEN JA SÄÄDÖT

Näytössä näkyvä valikko ja tämän käyttöoppaan kuvat voivat olla hieman erilaisia.

- Kuva saattaa poiketa tv-laitteestasi.

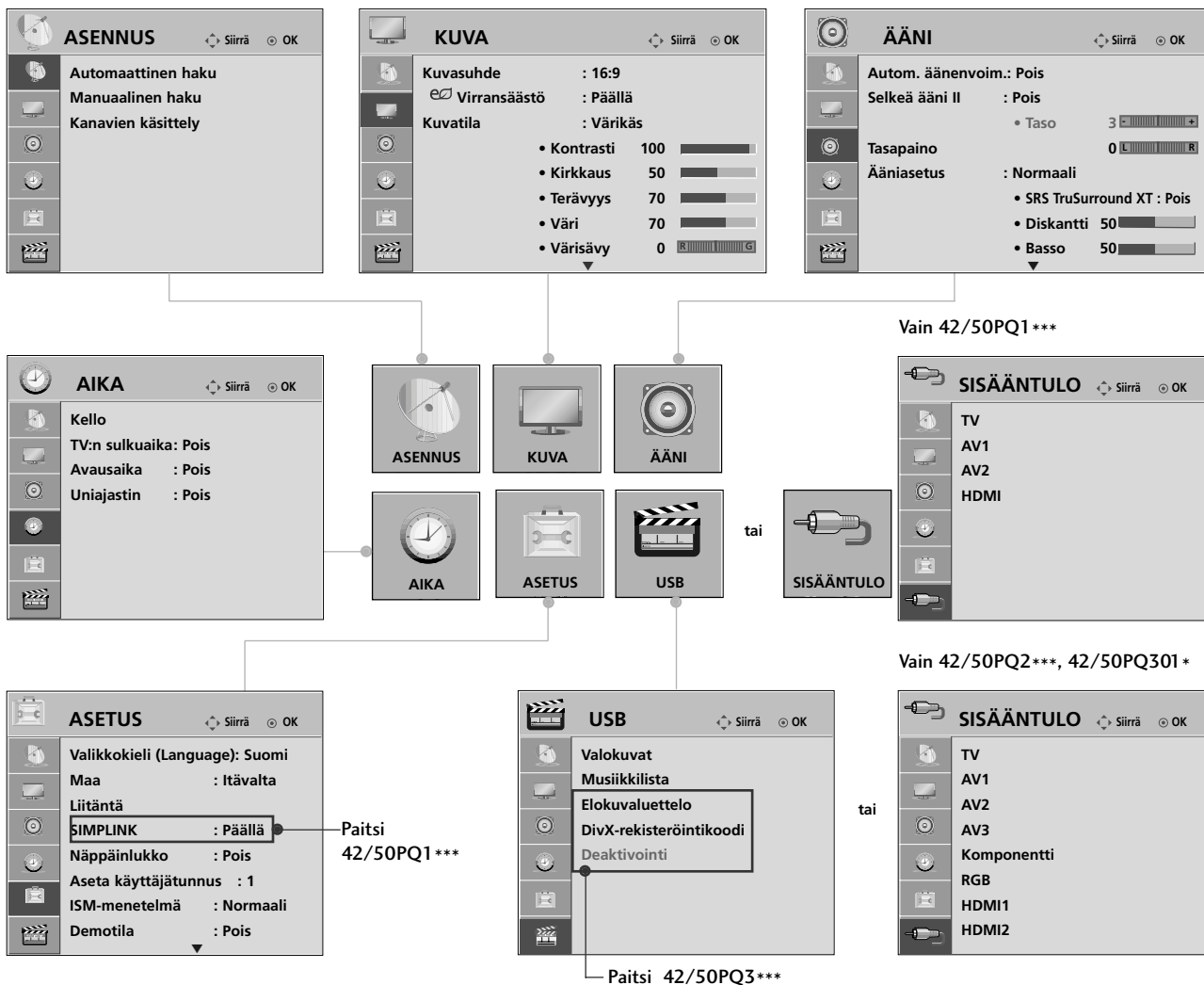

- 1 Tuo valikot näkyviin.
- 2 Valitse valikkokohde.
- 3 Siirry ponnahdusvalikkoon.

- Palaa normaaliin tv-näyttöön painamalla **MENU (VALIKKO)** -painiketta.
- Palaa edelliseen valikkonäyttöön painamalla **RETURN (PALUU)** -painiketta.

# KANAVIEN AUTOMAATTIVIRITYS

Sen avulla voit hakea ja tallentaa kaikki ohjelmat automaattisesti.

Kun aloitat automaattisen ohjelmoinnin, kaikki aiemmin tallennetut palvelutiedot poistetaan.

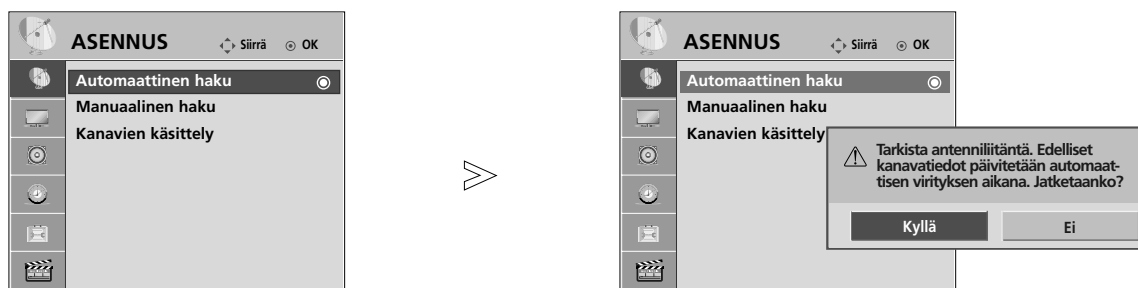

1   Valitse **ASENNUS**.

2   Valitse **Automaattinen haku**.

3   Valitse **Kyllä**.

4  Suorita **Automaattinen haku**.

• Jos haluat jatkaa automaattiviritystä, valitse **Kyllä** käyttämällä < > -painiketta. Paina sitten OK-painiketta. Jos et halua jatkaa, valitse **Ei**.

- Palaa normaaliin tv-näyttöön painamalla **MENU** (VALIKKO) -painiketta.
- Palaa edelliseen valikkonäyttöön painamalla **RETURN** (PALUU) -painiketta.

# TELEVISION KATSELU / KANAVIEN HALLINTA

## KANAVIEN KÄSIVIRITYS

Manuaalista ohjelmanhakuja käytettäessä voit lisätä ohjelmia manuaalisesti ohjelmaluetteloon.

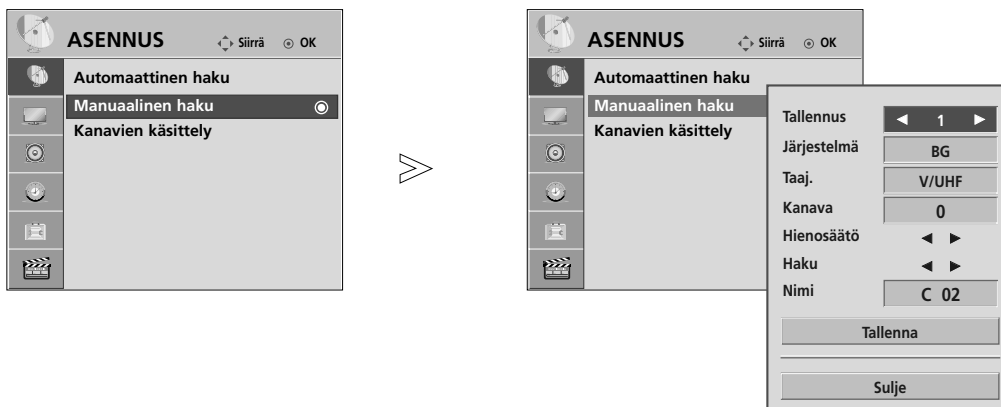

- 1 MENU Valitse **ASENNUKSET**.
- 2 OK Valitse **Manuaalinen haku**.
- 3 OK tai Valitse haluamasi ohjelmanumero.
- 4 Valitse televisiojärjestelmä.
- 5 Valitse **V/UHF** tai **Kaapeli**.
- 6 tai Valitse haluamasi kanavanumero.
- 7 Aloita etsintä.
- 8 OK Valitse **Tallenna**.
- 9 OK

- Palaa normaaliin tv-näyttöön painamalla **MENU (VALIKKO)** -painiketta.
- Palaa edelliseen valikkonäyttöön painamalla **RETURN (PALUU)** -painiketta.

- **BG** : PAL B/G, SECAM B/G (Eurooppa/Itä-Eurooppa/Asia/ Uusi Seelanti/Lähi-itä/Afrikka/Australia)
- **I** : PAL I/II (Iso-Britannia/Irlanti/Hongkong/Etelä-Afrikka)
- **DK** : PAL D/K, SECAM D/K (Itä-Eurooppa/Kiina/Afrikka/IVY)
- Voit tallentaa toisen kanavan toistamalla vaiheet 3–8.

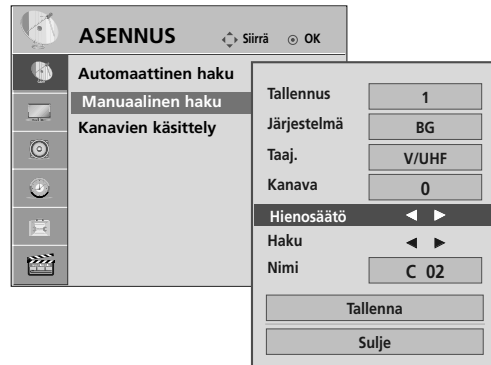

## ■ HIENOVIRITYS

Hienoviritys on yleensä tarpeen vain silloin, kun kuvanlaatu on heikko.

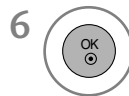
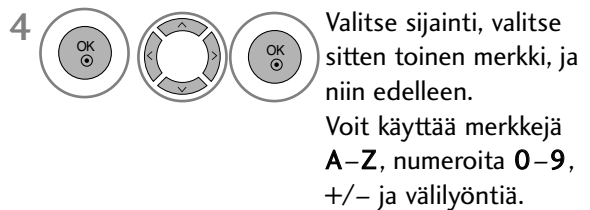

## ■ Nimen antaminen kanavalle

Voit myös antaa jokaiselle kanavapaikalle viisimerkkisen nimen.

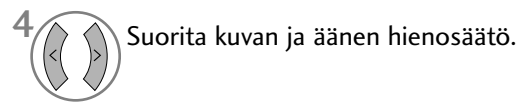

- Palaa normaaliin tv-näyttöön painamalla **MENU (VALIKKO)** -painiketta.
- Palaa edelliseen valikkonäyttöön painamalla **RETURN (PALUU)** -painiketta.

# TELEVISION KATSELU / KANAVIEN HALLINTA

## OHJELMAPAIKKOJEN JÄRJESTÄMINEN

Jos ohjelma on määritetty ohitettavaksi, sitä ei voi valita P ^ ∨ -painikkeella televisiota katseltaessa.

Jos haluat valita ohitettavaksi määritetyn ohjelman, anna sen numero NUMEROPAINIKKEILLA tai valitse se **Kanavien käsittely** (Ohjelmien järjestely) -valikosta.

Tämän toiminnon avulla voit ohittaa television tallennettuja ohjelmia.



- 1 MENU Valitse **ASENNUS**.
- 2 OK Valitse **Kanavien käsittely**.
- 3 OK Siirry ominaisuuteen **Kanavien käsittely**.
- 4 Valitse tallennettava tai ohitettava ohjelma.

- Palaa normaaliin tv-näyttöön painamalla **MENU** (VALIKKO) -painiketta.
- Palaa edelliseen valikkonäyttöön painamalla **RETURN** (PALUU) -painiketta.



Tällä toiminnolla voit poistaa tai ohittaa tallennettua kanavia.  
Voit myös siirtää kanavia ja käyttää muita ohjelmanumeroita.

### ■ Kanavan poistaminen



Valitse poistettava ohjelmanumero.

• Valittu kanava poistetaan ja kaikki sen jälkeen tulevat kanavat siirtyvät pykälän ylöspäin.



Muuta poistetun ohjelman numero punaiseksi.



Vapauta poistettu ohjelma.

### ■ Auto Sort (Automaattinen lajittelu)



Käynnistä **Autom. järj.**  
(Automaattinen lajittelu).

• Kun **Autom. järj.** (Automaattinen lajittelu) on kerran käynnistetty, ohjelmia ei ole enää tarpeen muokata.

### ■ Kanavan siirtäminen

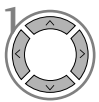

Valitse siirrettävä ohjelmanumero.

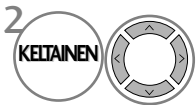

Muuta siirretyn ohjelman numero Keltaiseksi.



Vapauta siirretty ohjelma.

### ■ Ohjelmapaikan ohittaminen



Valitse ohitettava ohjelmanumero.

• Kun ohjelmapaikka on ohitettu, sitä ei voi valita **P** ^ v näppäimellä kanavien normaalin selaamisen aikana.



Muuta ohitettu ohjelmanumero siniseksi.

• Jos haluat valita ohitetun ohjelmapaikan, anna sen numero suoraan numeronäppäimillä tai valitse se ohjelmapaikkojen järjestelyvalikon tai kanavataulukon kautta.



Vapauta ohitettu ohjelma.

# TELEVISION KATSELU / KANAVIEN HALLINTA

## OHJELMATAULUKON NÄYTTÄMINEN

Voit tarkistaa tallennetut kanavat katsomalla kanavataulukkoa.



### ■ Kanavataulukon katselu

1  Näytä **Kanavalista**.

- Saatat löytää muutamia sinisenä näkyviä kanavia. Ne ohitetaan automaattisesti automaattivirityksen tai ohjelmapaikkojen muokkauksen yhteydessä.
- Jotkut kanavat näkyvät ohjelmataulukossa numerolla. Niille ei ole annettu kanavan nimeä.

### ■ Kanavan valinta kanavataulukosta

1  Valitse ohjelma.

2  Siirry valittuun ohjelmanumeroon.

### ■ Kanavataulukon selaaminen

1  Vaihda sivua.

2  Palaa normaaliin television katseluun.

# SUOSIKKIOHJELMAN ASETUS

## ■ Suosikkiohjelman valitseminen

Suosikkiohjelmat on kätevä toiminto, jonka avulla voit hakea haluamasi ohjelmat ilman, että televisio käy läpi kaikki suosikkiohjelmien välissä olevat ohjelmat.

Voit virittää suosikkiohjelman painamalla **FAV**(Favourite)-painiketta usean kerran peräkkäin.



Paitsi 42/50PQ1\*\*\*, 42/50PQ2\*\*\*, 42/50PQ301\*

- 1  tai  Valitse haluamasi ohjelma.
- 2   Valitse **Suosikki**.
- 3  Valitse **Suosikki**.
- 4  Palaa television katseluun.

- Valittu ohjelma sisällytetään automaattisesti suosikkiohjelmien luetteloon.

## ■ Suosikkiohjelmaluettelon näyttäminen



- 1  Näytä suosikkiohjelmaluettelo.

# TELEVISION KATSELU / KANAVIEN HALLINTA

## TULOLUETTELO

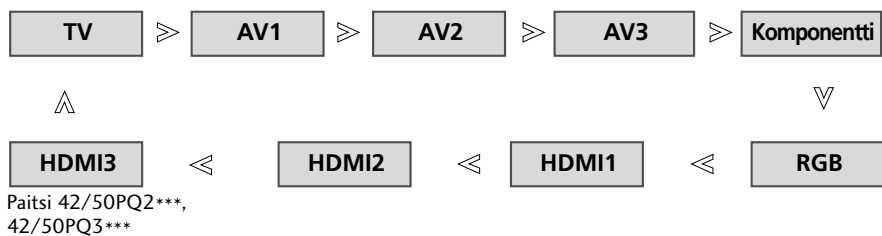
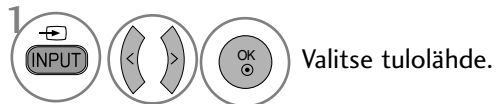

- Vain 42/50PQ1\*\*\*

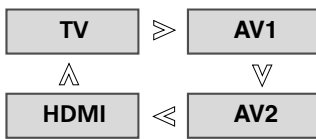

- SISÄÄNTULO-valikko on mukautettavissa.. (Vain 42/50PQ1\*\*\*, 42/50PQ2\*\*\*, 42/50PQ301\*)



- **TV** : Valitse käyttäessäsi TV-tilaa.
- **AV** : Valitse käyttäessäsi videonauhuria tai ulkoisia laitteita.
- **Komponentti** : Valitse käyttäessäsi DVD-soitinta tai digivastaanotinta, liittimen mukaan.
- **RGB** : Valitse käyttäessäsi tietokonetta, liittimen mukaan.
- **HDMI** : Valitse käyttäessäsi DVD-soitinta tai digivastaanotinta, liittimen mukaan.



Se toimii vain laitteella, jossa on logo SIMPLINK. Tarkista logo SIMPLINK.

Tuote ei ehkä toimi oikein, jos sitä käytetään HDMI-CEC-toiminnon sisältävien tuotteiden kanssa.

Tämän avulla voit hallita ja käyttää muita HDMI-kaapelilla televisioon liitettyjä AV-laitteita ilman muita kaapeleita tai lisäasetuksia.

Jos et halua käyttää SIMPLINK-valikkoa, valitse Pois (Ei käytössä).



1   Valitse **ASETUS**.

2   Valitse **SIMPLINK**.

3   Valitse **Päällä** tai **Pois**.

4  Tallenna.

- Palaa normaaliin tv-näyttöön painamalla **MENU (VALIKKO)** -painiketta.
- Palaa edelliseen valikkonäyttöön painamalla **RETURN (PALUU)** -painiketta.

# TELEVISION KATSELU / KANAVIEN HALLINTA

## SIMPLINK-TOIMINNOT

### Levyn toisto

Voit ohjata kytkettyjä AV-laitteita painamalla painikkeita  $\wedge$   $\vee$   $\lt$   $\gt$ , OK,  $\blacktriangleright$ ,  $\blacksquare$ ,  $\text{I I}$ ,  $\blacktriangleleft$  ja  $\blacktriangleright$ .

### Suora toisto

Kun AV-laitteet on liitetty televisioon, voit ohjata laitteita suoraan ja toistaa tallenteita määrittämättä muita asetuksia.

### AV-laitteen valinta

Mahdollistaa televisioon liitettyjen AV-laitteiden valinnan ja käytön.

### Kaikkien laitteiden virran katkaisu

Kun katkaiset televisiosta virran, kaikista liitetyistä laitteista katkeaa virta.

### Äänen ulostulon valinta

Tarjoaa helpon tavan valita äänen ulostulolaite.

### Sync Power on

Kun HDMI-liitäntään kytketty Simplink-toimintoa käyttävä laite aloittaa toiston, televisio siirtyy automaattisesti käynnistystilaan.

\* Laite, joka on liitetty televisioon HDMI-kaapelilla, mutta joka ei tue Simplink-toimintoa, ei sisällä tätä toimintoa.

Huomautus: SIMPLINK-toiminnon käyttöön vaaditaan versiota 1.3 uudempi HDMI-kaapeli, jossa on \*CEC-toiminto. (\*CEC: Consumer Electronics Control).

## SIMPLINK-logolla varustetun kotiteatterin kytkentä

- 1 Yhdistä television takapaneelissa oleva **HDMI/DVI IN 1** - tai **HDMI IN 2** tai **HDMI IN3** (Paitsi 42/50PQ2\*\*\*, 42/50PQ3\*\*\*)-tliitintä ja kotiteatterin HDMI-lähtöliitintä HDMI-kaapeleilla.
- 2 Yhdistä television takapaneelissa oleva Audio (Ääni) -lähtöliitintä kotiteatterin Audio (Ääni) -tuloliitintään optisilla kaapeleilla.
- 3 Valitse Kaiutin -valikosta Kotiteatteri painamalla **SIMPLINK**-painiketta.

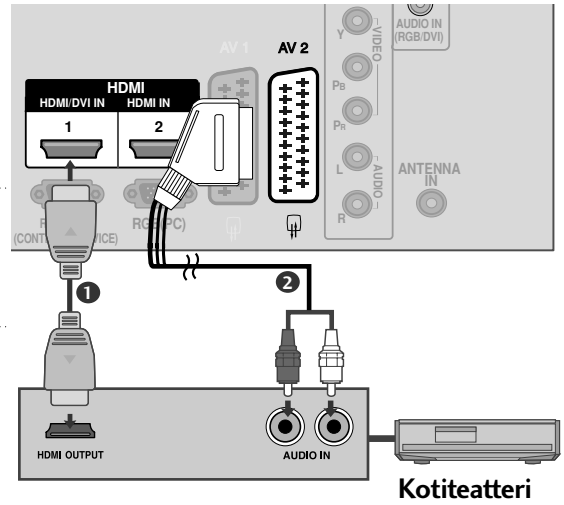

- ▶ Valittaessa käyttöön tai käytettäessä laitteessa olevaa tallennetta Home theater (kotiteatteri) -toiminnolla kaiuttimet kytkeytyvät automaattisesti HT (kotiteatteri) -kaiuttimiksi.

### ! HUOMAUTUS

- ▶ Kytke HDMI-kaapeli HDMI/DVI IN -liittimeen tai HDMI IN -liittimen SIMPLINK-laitteen takana olevaan liittimeen (HDMI output)
- ▶ Kun syöttölähde vaihdetaan toiseksi kaukosäätimen INPUT painikkeella, SIMPLINK:in avulla toimiva laite pysähtyy.

## SIMPLINK-VALIKKO

Valitse haluamasi SIMPLINK-lähde painamalla  $\wedge \vee < >$  -painiketta ja sitten **OK**-painiketta.

- 1 **Television katselu:** Vaihda edelliselle TV-kanavalle nykyisestä tilasta huolimatta.
- 2 **Levy toisto:** Valitse ja toista liitettyssä soittimessa olevia levyjä. Jos valittavana on useita levyjä, niiden otsikot näkyvät kätevästi näytön alareunassa.
- 3 **Videon toisto:** Toista videota ja valvo liitettyä videonauhuria.
- 4 **Kiintolevytallenteiden toisto:** Toista ja valvo kiintolevyllä tallennettuja tallenteita.
- 5 **Äänen ulostulo kotiteatteriin / Äänen ulostulo televisioon:** Valitse kotiteatteri tai television kaiutin äänen ulostuloa (Audio Out) varten.

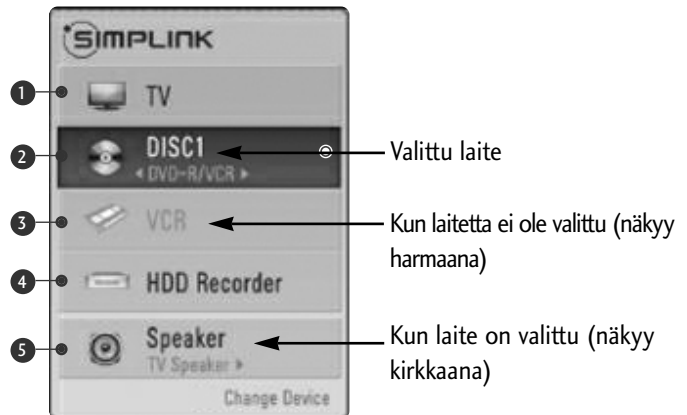



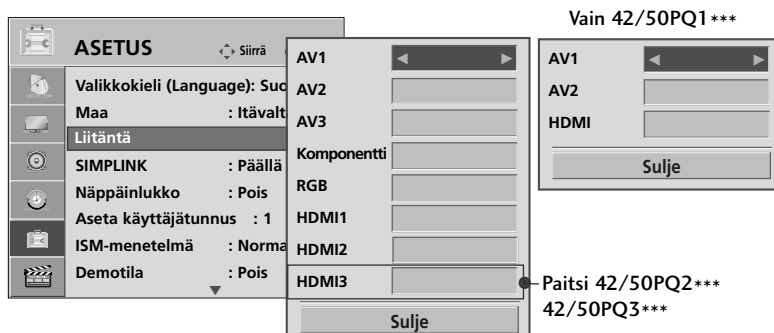
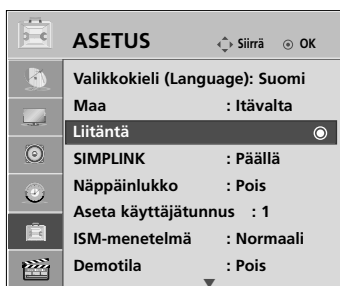

# TELEVISION KATSELU / KANAVIEN HALLINTA

## LÄHDEMERKINTÄ

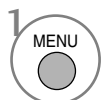
Valitsee merkinnän jokaiselle lähteelle.

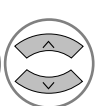
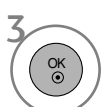
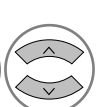

-   Valitse **ASETUS**.
-   Valitse **Liitäntä**.
-   Valitse lähde.
-  Valitse merkintä.

- Palaa normaaliin tv-näyttöön painamalla **MENU (VALIKKO)** -painiketta.
- Palaa edelliseen valikkonäyttöön painamalla **RETURN (PALUU)** -painiketta.



# AV-TILA

Voit valita parhaat kuvat ja äänet kytkiessäsi AV-laitteita ulkoiseen tuloon.

<b>Pois</b>	Poistaa AV-TILA -asetuksen käytöstä.
<b>Elokuva</b>	Optimoi kuvan ja äänen elokuvien katselemista varten.
<b>Urheilu</b>	Optimoi kuvan ja äänen urheilutapahtumien katselemista varten.
<b>Peli</b>	Optimoi kuvan ja äänen pelien pelaamista varten.

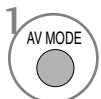
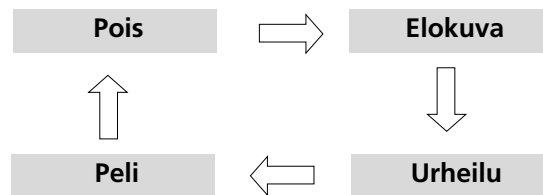

1 Valitse haluamasi lähde painamalla **AV MODE** (AV-TILA) -painiketta toistuvasti.



- Jos valitse **AV-tilaksi Elokuva** -tilan, **Elokuva**-tila valitaan **Kuvatila** ja **Ääniasetus** -tiloihin vastaavissa **KUVA** ja **ÄÄNI** -valikoissa.
- Jos valitset **"Pois"** AV-tilassa, ensin määrittämäsi kuva valitaan.

- Palaa normaaliin tv-näyttöön painamalla **RETURN** (PALUU) -painiketta.

# TELEVISION KATSELU / KANAVIEN HALLINTA

## NÄPPÄINLUKKO

TV voidaan kytkeä siten, että sitä voi käyttää vain kaukosäätimellä.

Toimintoa voidaan käyttää luvattoman katselun estämiseen.

Tämä televisio on ohjelmoitu siten, että se muistaa viimeisen valinnan, vaikka televisio sammutettaisiinkin välillä.

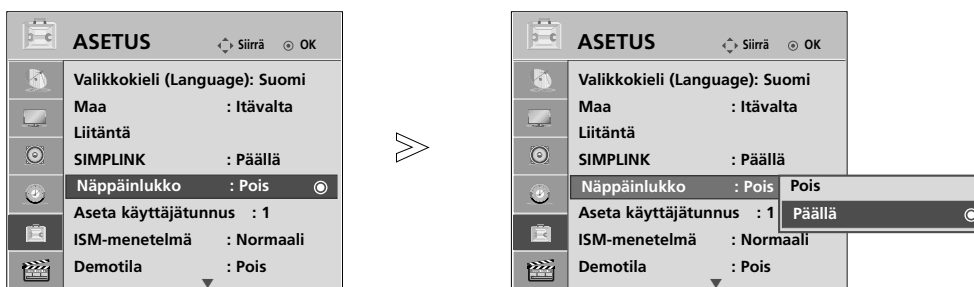

- 1 MENU Valitse **ASETUS**.
- 2 OK Valitse **Näppäinlukko**.
- 3 OK Valitse **Päällä** tai **Pois**.
- 4 OK Tallenna.

- Kun valittuna on vaihtoehto **Näppäinlukko 'Päällä'**, ja televisio on sammutettuna, käynnistä televisio painamalla television **INPUT-**, **P ▲**- tai **▼** (tai **P ^ v**) -painiketta tai kaukosäätimen **POWER-**, **INPUT-**, **P ^ v**- tai numeropainikkeita.
- Kun valittuna on vaihtoehto **Näppäinlukko käytössä**, ja televisiota katseltaessa painetaan etupaneelin painikkeita, kuvaruutuun tulee teksti '**x Näppäinlukko käytössä**'. (**⏻ / I** -painiketta lukuun ottamatta)

- Palaa normaaliin tv-näyttöön painamalla **MENU (VALIKKO)** -painiketta.
- Palaa edelliseen valikkonäyttöön painamalla **RETURN (PALUU)** -painiketta.

## ALUSTETAAN (PALAUTUS TEHDASASETUKSIIN)

Tämän toiminnon avulla voit palauttaa kaikki valikkoasetukset nopeasti alkuperäisten tehdasasetusten mukaisiksi.

Kun tätä toimintoa käytetään, kaikki televisio-ohjelmat poistetaan.

Kun **Tehdasasetukset** -toiminto on suoritettu, määritysten tekeminen on käynnistettävä uudelleen.

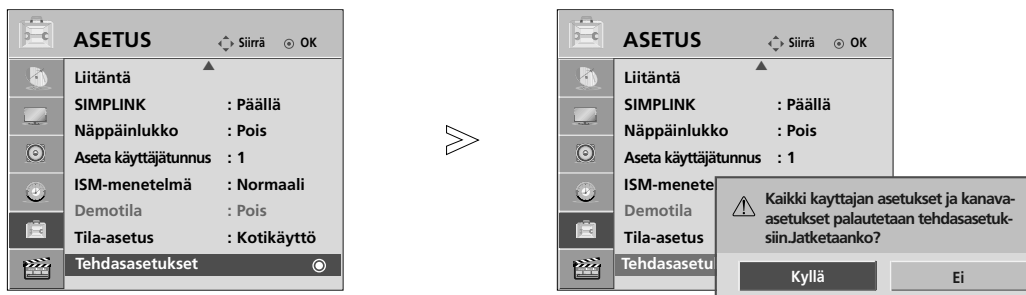

- 1   Valitse **ASETUS**.
- 2   Valitse **Tehdasasetukset**.
- 3   Valitse **Kyllä**.
- 4  Käynnistä **Tehdasasetukset (Alkuasetus)** -toiminto.

- Palaa normaaliin tv-näyttöön painamalla **MENU (VALIKKO)** -painiketta.
- Palaa edelliseen valikkonäyttöön painamalla **RETURN (PALUU)** -painiketta.

# USB-LAITTEEN KÄYTTÄMINEN

(Paitsi 42/50PQ1\*\*\*, 42/50PQ2\*\*\*, 42/50PQ301\*)

## USB-laitetta kytkettäessä

Kytkiessäsi USB-laitteen tämä ponnahdusvalikko tulee automaattisesti näyttöön. USB-laitteeseen ei voi lisätä uusia kansioita eikä kansioita voi poistaa.

- Kuva saattaa poiketa tv-laitteestasi.

- 1 Kytke USB-laite television kyljessä oleviin **USB IN** -liitäntöihin.

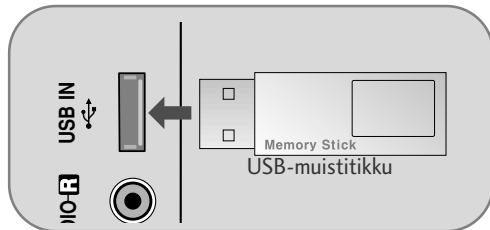

- Tämä televisio tukee JPEG-, MP3- ja SD Divx -tiedostoja. (Vain 42/50PQ6\*\*\*)
- Tämä televisio tukee JPEG-, MP3-tiedostoja. (Vain 42/50PQ3\*\*\*)

- 2 Valitse **VALOKUVALUETT.**, **MUSIIKKILUETT.** tai **ELOKUVALUETTELO** (Vain 42/50PQ6\*\*\*).

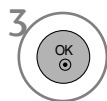

## USB-laitetta irrotettaessa

Valitse USB-poisto -valikko ennen USB-laitteen irrottamista.



## USB-laitetta käytettäessä huomioitavia seikkoja

- ▶ Vain USB-tallennuslaite voidaan tunnistaa.
- ▶ Jos USB-tallennuslaite on kytketty USB-keskittimen kautta, laitetta ei voida tunnistaa.
- ▶ Automaattista tunnistusohjelmaa käyttävän USB-tallennuslaitteen tunnistaminen saattaa epäonnistua.
- ▶ Omaa ohjainta käyttävän USB-tallennuslaitteen tunnistaminen saattaa epäonnistua.
- ▶ USB-tallennuslaitteen tunnistusnopeus voi vaihdella laitteen mukaan.
- ▶ Älä sammuta televisiota tai irrota USB-laitetta kytkettynä olevan USB-tallennuslaitteen ollessa käytössä. Kun tällainen laite irrotetaan äkillisesti, tallennetut tiedostot tai USB-tallennuslaite voivat vaurioitua.
- ▶ Älä kytke USB-tallennuslaitetta, joka on käsitelty keinotekoisesti tietokoneella. Laite voi aiheuttaa tuotteen toimintahäiriön tai toiston epäonnistumisen. Käytä ainoastaan normaaleita musiikkitiedostoja ja kuvatiedostoja sisältäviä USB-tallennuslaitteita.
- ▶ Käytä ainoastaan Windows-käyttöjärjestelmän sisältämän FAT16, FAT32, NTFS -tiedostojärjestelmän mukaisesti alustettuja USB-tallennuslaitteita. Jos tallennuslaite on alustettu ohjelmalla, jota Windows ei tue, laitteen tunnistaminen saattaa epäonnistua.
- ▶ USB-tallennuslaitteessa olevia tietoja ei voi poistaa NTFS-tiedostojärjestelmässä.
- ▶ Mikäli USB-tallennuslaite vaatii ulkoisen virtalähteen, kytke siihen virta. Muussa tapauksessa laitteen tunnistaminen saattaa epäonnistua.
- ▶ Kytke USB-tallennuslaite USB-valmistajan toimittamalla kaapelilla. Jos kytkentään käytettävä kaapeli ei ole peräisin USB-valmistajalta tai mikäli kaapeli on liian pitkä, laitteen tunnistaminen saattaa epäonnistua.
- ▶ Eräitä USB-tallennuslaitteita ei tueta tai niiden toiminta saattaa olla puutteellista.
- ▶ Laite tukee vain 999 tiedoston ja kansion käyttöä. Tämän määrän ylittäviä tiedostoja ja kansioita ei tunnisteta.
- ▶ USB-tallennuslaitteessa olevia tietoja ei ehkä tunnisteta. Tiedostonimenä tunnistetaan enintään 128 englantilaista merkkiä.
- ▶ Varmuuskopioi tärkeät tiedostot, koska USB-laitteen data voi olla vaurioitunut. Datanhallinta on asiakkaan vastuulla, ja vahinkotapauksissa valmistaja ei takaa vaurioitunutta dataa sisältävää tuotetta.
- ▶ Jos USB kytketään valmiustilassa, kiintolevy ladataan automaattisesti, kun televisioon kytketään virta.
- ▶ Suositeltu kapasiteetti on enintään 1 Tt, jos käytät ulkoista USB-kiintolevyä, ja enintään 32 Gt, jos käytät USB-muistia.
- ▶ Laitteet, jotka ovat kapasiteetiltaan suositeltua suurempia, eivät välttämättä toimi oikein.
- ▶ Jos virransäästötoiminnolla varustettu ulkoinen USB-kiintolevy ei toimi, sammuta se ja käynnistä se uudelleen, jolloin sen pitäisi toimia oikein.

## ! HUOMAUTUS

- Kuva saattaa poiketa tv-laitteestasi.
- ▶ Kiinnitä muistitikku USB-liittimellä (myytävänä erikseen) televisiossa olevaan USB-liitinpidikkeeseen, jotta muistitikku ei katoa.

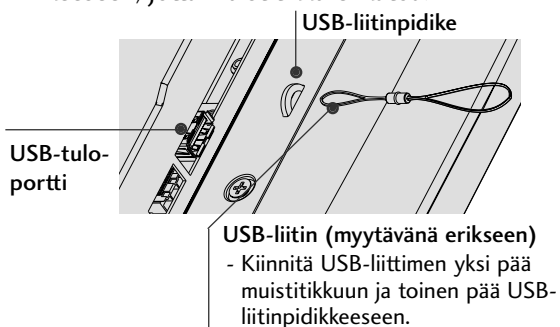

## VALOKUVALUETTELO

Näyttöjen kuvat voivat erota tv:ssäsi näkyvästä kuvasta. Kuvat ovat esimerkkejä, jotka auttavat tv:n käyttämisessä.

### PHOTO (VALOKUVA) (\*.JPEG) - tuetut tiedostot

Perusviiva: Enintään 4800 x ei rajoitusta  
Vähintään 32 x 32

- Progressiivista ei tueta
- Ainoastaan JPEG-tiedostojen toistaminen on mahdollista.
- JPEG-tiedostoissa (vain SOF0 ja SOF1) tuetaan ainoastaan perusviivaskannausta.
- Tiedostot, joita ei tueta, esitetään bittikarttoina.

## Näytön osat

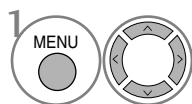

Valitse USB.

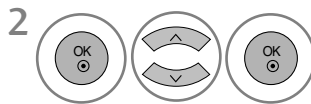

Valitse Valokuvat.

- 1 Siirry ylemmän tason tiedostoon
- 2 Nykyinen sivu / sivuja yhteensä
- 3 Merkittyjen valokuvien kokonaislukumäärä
- 4 Kaukosäätimen vastaavat painikkeet

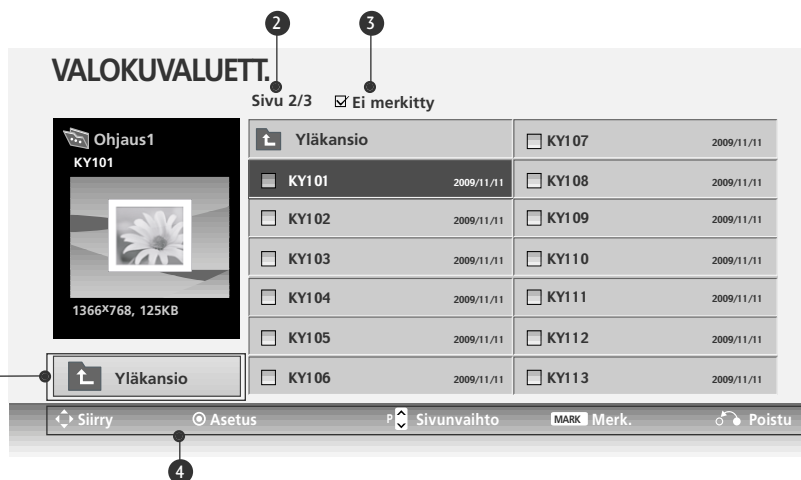

# USB-LAITTEEN KÄYTTÄMINEN

(Paitsi 42/50PQ1\*\*\*, 42/50PQ2\*\*\*, 42/50PQ301\*)

## Valokuvan valitseminen ja ponnahtusvalikko

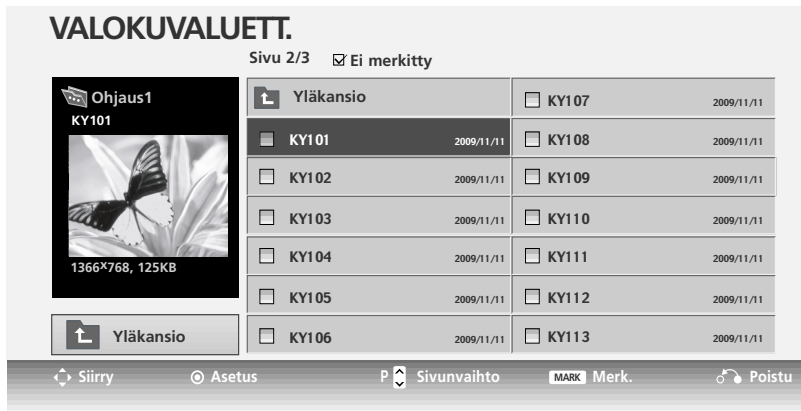



- **Näytä** : Näyttää valitun kohteen.
- **Merkitse kaikki** : Merkitsee kaikki näkyvissä olevat valokuvat.
- **Poista merk.** : Poistaa kaikkien merkittyjen valokuvien merkinnän.
- **Poista** : Poista valittu valokuva.
- **Sulje** : Sulkee ponnahtusvalikon.



USB-LAITTEEN KÄYTTÄMINEN

1  Valitse kohdekansio tai -asema.

2   Valitse haluamasi valokuvat.

3  Näytä ponnahtusvalikko.

4   Valitse haluamasi ponnahtusvalikko.

- Siirry valokuväsivulla **P**   -painikkeen avulla.
- **MARK** -painikkeen avulla voit merkitä valokuvan tai poistaa sen merkinnän. Kun yksi tai useampi valokuva on merkittynä, voit tarkastella yksittäisiä valokuvia tai näyttää merkittyjen valokuvien diaesityksen. Jos valokuvia ei ole merkittynä, voit tarkastella valokuvia yksitellen tai kaikkia kansion valokuvia diaesityksenä.

## Määritä valikko näkymään koko näytössä

Voit muuttaa asetuksia näyttämään USB-laitteeseen tallennetut valokuvat koko näytön kokoisina. Täyskokoisen valokuvan näytön avulla voidaan käyttää tarkkoja toimintoja.

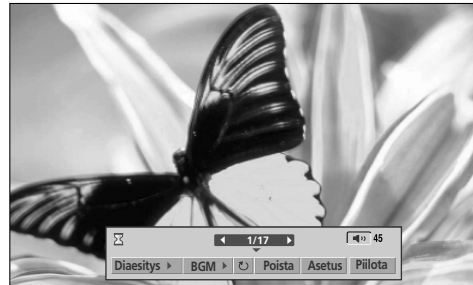
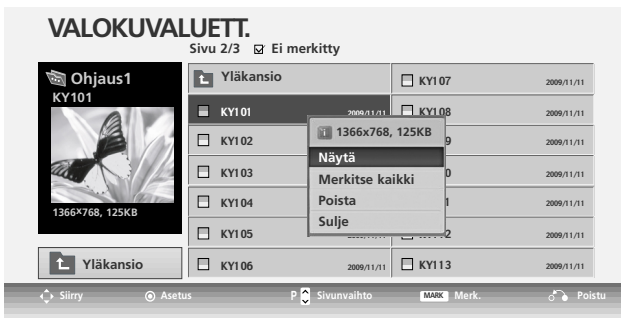
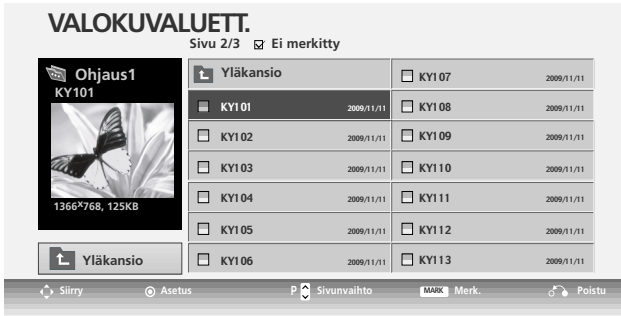

Valokuvan kuvasuhde voi muuttaa täysikokoisena näytettävän valokuvan kokoa.

Palaa edelliseen valikkonäyttöön painamalla **RETURN (PALUU)** -painiketta.

- 1  Valitse kohdekansio tai -asema.
- 2   Valitse haluamasi valokuvat.
- 3  Näytä ponnahdusvalikko.
- 4  Valitse **Näytä**.
- 5  Valittu valokuva näytetään täysikokoisena.

# USB-LAITTEEN KÄYTTÄMINEN

(Paitsi 42/50PQ1\*\*\*, 42/50PQ2\*\*\*, 42/50PQ301\*)

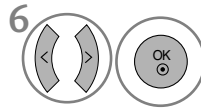

Valitse **Diaesitys**, **BGM**, **(Rotate)**(Käännä), **Poista**, **Asetus** tai **Piilota**.

- Voit siirtyä edelliseen tai seuraavaan valokuvaan < > -painikkeen avulla.
- Voit valita ja ohjata täysikokoisen näytön valikkoa < > -painikkeen avulla.

- ▶ **Diaesitys** : Kun kuvia ei ole valittuna, kaikki nykyisen kansion valokuvat näytetään diaesityksessä. Kun kuvia on valittu, valitut kuvat esitetään diaesityksenä.
  - Määritä diaesityksen aikaväli **Asetus**-kohdassa.
- ▶ **BGM** : Voit kuunnella musiikkia katsoessasi täysikokoisia kuvia.
  - Voit määrittää BGM:n (Taustamusiikin) laitteen ja albumin **Asetus** -kohdassa.
- ▶ **(Rotate)** : Kääntää valokuvia.
  - Kääntää valokuvaa 90°, 180°, 270°, 360° myötäpäivään.
- ▶ **Poista** : Poista valokuvia.
- ▶ **Asetus : Esitysnopeus** - ja **Musiikkikansio** -asetusten arvot.
  - Määritä arvot < > ^ v -painikkeen ja OK-painikkeen avulla. Siirry tämän jälkeen kohtaan **OK** ja tallenna asetukset painamalla **OK**-painiketta.
  - **Musiikkikansio**-arvoa ei voi muuttaa, kun BGM (Taustamusiikki) on käynnissä.
- ▶ **Piilota** : Piilota valikko täysikokoisessa näytössä.
  - Voit tuoda valikon jälleen näkyviin täysikokoisessa näytössä painamalla **OK**-painiketta.

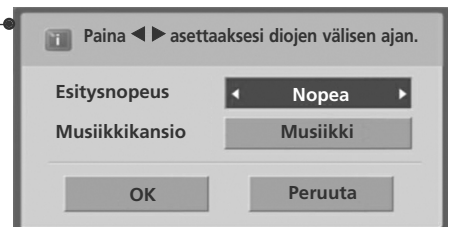



# MUSIIKKILUETTELO

Ostetut musiikkitiedostot (\*.MP3) voivat sisältää tekijänoikeusrajoituksia. Näiden tiedostojen toistaminen ei välttämättä ole mahdollista tässä mallissa. USB-laitteessa sijaitsevia musiikkitiedostoja voidaan toistaa tämän yksikön avulla.

Näyttöjen kuvat voivat erota tv:ssäsi näkyvästä kuvasta. Kuvat ovat esimerkkejä, jotka auttavat tv:n käyttämisessä.

MUSIC (MUSIIKKI) (\*.MP3) – tuetut tiedostot  
Bittinopeus 32 ~ 320kbps  
• Näytteenottotaajuus MPEG1 layer 3: 32k ~ 48kHz

## Näytön osat

1 MENU Valitse **USB**.

2 OK Valitse **Musiikkilista**.

3 OK  Ei merkitty

1 Siirtyy ylemmän tason tiedostoon

2 Nykyinen sivu / sivuja yhteensä

3 Merkittyjen musiikkitiedostojen kokonaislukumäärä

4 Kaukosäätimen vastaavat painikkeet

**MUSIIKKILUETT.**

Sivu 2/3  Ei merkitty

Otsikko	Kesto
Yläkansio	
Aisensi	03:28
Kimigamatteirukara	03:46
Metamorphoze	04:17
mind forest	04:35
Sunano zyuzika ~ Interlude ~	03:15

1 Yläkansio

4 Siirry Asetus Sivunvaihto MARK Merk. Poistu

# USB-LAITTEEN KÄYTTÄMINEN

(Paitsi 42/50PQ1\*\*\*, 42/50PQ2\*\*\*, 42/50PQ301\*)

## Musiikin valitseminen ja ponnahtusvalikko

Sivulla voidaan näyttää enintään 6 musiikkitiedostoa kuvassa esitetyn mukaisesti.



► **Toista** (Stopin aikana) : Soita valitut kappaleet. Kun kappale on soitettu, seuraava kappale soitetaan. Kun valittuja soitettavia kappaleita ei ole, kansion seuraava kappale soitetaan.

► **Play Marked** : Soita valitut kappaleet. Kun kappale on soitettu, seuraava valittu kappale soitetaan automaattisesti.

► **Pysäytä toisto** (toiston aikana) : Pysäytä kappaleen soittaminen.

► **Toista kuvalla** : Aloita valittujen kappaleiden soittaminen ja siirry **Valokuvat** (Valokuvaluettelo) -toimintoon.

► **Merkitse kaikki** : Merkitse kaikki kansion kappaleet.



► **Poista merk.** : Poistaa kaikkien merkittyjen kappaleiden valinnan.



► **Poista** : Poista valitut kappaleet.



► **Sulje** : Sulkee ponnahtusvalikon.

1  Valitse kohdekansio tai -asema.

2   Valitse halutut kappaleet.

3   Näytä ponnahtusvalikko.

4   Valitse haluamasi ponnahtusvalikko.

• Siirry valokuvasivulla **P**   -painikkeen avulla.

• Voit merkitä musiikkitiedoston tai poistaa sen merkinnän **MARK** -painikkeen avulla. Kun yksi tai useampi musiikkitiedosto on merkitty, merkityt tiedostot soitetaan järjestyksessä. Jos esimerkiksi haluat kuunnella vain yhtä kappaletta toistuvasti, merkitse vain tämä tiedosto ja soita se. Jos musiikkia ei ole merkitty, kaikki kansion kappaleet soitetaan järjestyksessä.

- Jos et paina mitään painikkeita hetken soittamisen aikana, (alla kuvassa näkyvä) soittotietoruutu liikkuu näytönsäästäjänä.

- Näytönsäästäjä?

Näytönsäästäjä estää näytön pikseleiden vaurioita, joita saattaa ilmetä, mikäli sama kuva on näkyvissä huomattavan pitkän ajan.

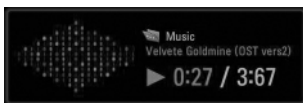

## ! HUOMAUTUS

- ▶ Siirry musiikkisivulla, -painikkeen avulla.
- ▶ Vaurioitunut musiikkiedosto ei soi, vaan sen kestoksi esitetään 00:00.
- ▶ Maksullisesta palvelusta ostettu tekijänoikeussuojattu kappale ei käynnisty, mutta sen kestonäyttöä esitetään virheellistä tietoa.
- ▶ Jos painat **OK** -painiketta, näytönsäästäjä pysäytetään.
- ▶ Tämä televisio ei pysty toistamaan musiikkiedostoja, joiden koko on alle 32 kilotavua.
- ▶ Kaukosäätimen painikkeet **PLAY**(▶), **Pause**(||), , , ovat käytössä myös tässä tilassa.
- ▶ Voit valita seuraavan kappaleen -painikkeella ja edellisen -painikkeella.

# USB-LAITTEEN KÄYTTÄMINEN

(Paitsi 42/50PQ1\*\*\*, 42/50PQ2\*\*\*, 42/50PQ301\*)

## ELOKUVALUETTELO (Vain 42/50PQ6\*\*\*)

Elokuvaluettelo avataan, kun USB on havaittu. Tätä käytetään toistettaessa elokuvatiedostoja tv:ssä.

Toiminto näyttää USB-kansion elokuvat ja tukee Toista -toimintoa.

Mahdollistaa kaikkien kansion elokuvien ja käyttäjän määrittämien tiedostojen toistamisen.

Videon muokkausta ei tueta, mutta tiedostot voidaan poistaa.

Tämä on elokuvaluettelo, joka näyttää kansion tiedot ja Divx-tiedoston.

Tukee enintään neljää asemaa.

ELOKUVA(\*.avi/\*.Divx)- tuetut tiedostot

Videomuoto : MPEG1 , MPEG2, MPEG4 (Ei tue Microsoft MPEG4-V2- ja V3-muotoja.), DivX 3.xx , DivX 4.xx, DivX 5.xx , DivX VOD ( DRM ) , XviD, DivX 6.xx(Toisto)

Äänen muoto: Mpeg, Mp3, PCM, Dolby Digital.

Näytteenottotaajuus: 32k ~ 48kHz

Bittinopeus: 32k ~ 320kbps

Tekstitysmuoto: \*.smi/ \*.srt/ \*.sub(MicroDVD, SubViewer 2.0)/ \*.ass/ \*.ssa/\*.txt(DVD-tekstitysjärjestelmä)

- DivX:n toistaminen saattaa olla estetty sen tyyppin ja tallennusmenetelmien vuoksi.
- Jos tiedoston kuva- ja ääniosaa ei ole lomitettu, laite joko näyttää kuvan tai toistaa äänen.
- **Toistettavan DivX:n enimmäisbittinopeus on 4Mbps.**
- Enimmäis-FPS (ruutuja sekunnissa) voidaan saavuttaa vain SD-tasolla. FPS on 25 FPS (720\*576) tai 30 FPS (720\*480) tarkkuuden mukaan.
- 25 FPS:n tai 30 FPS:n tai tätä nopeampien tiedostojen toistamisessa saattaa ilmetä virheitä.
- GMC (Global Motion Compensation) -koodattuja tiedostoja ei voi toistaa.
- Joitakin tekstitystiedostoja, joita ei ole asetettu oikeaan järjestykseen, ei ehkä pystytä näyttämään.

Tunnisteen nimi	Videodekooderi	Äänikoodekki	Tarkkuus
mpg, mpeg, mpe, vob, dat	MPEG1, MPEG2	AC3,MPEG,MP3,PCM	
Avi, divx, m4v	MPEG 4-SP, MPEG4-ASP, Divx 3.xx,Divx 4.xx, Divx 5.xx, Divx 6.xx(Toisto), Xvid	AC3,MPEG,MP3,PCM	720x576@25p 720x480@30p

## Näytön osat

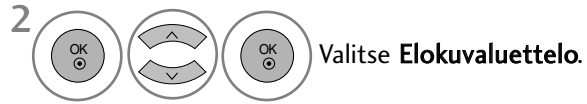

- ❶ Siirtyä ylemmän tason tiedostoon
- ❷ Nykyinen sivu / sivuja yhteensä
- ❸ Merkittyjen valokuvien
- ❹ Kaukosäätimen vastaavat painikkeet



### ! HUOMAUTUS

- ▶ DivX-elokuvatiedoston ja sen tekstitystiedoston on oltava samassa kansiossa.
- ▶ Namn på videofil och tillhörande undertextfil måste vara identiska för att de ska visas.
- ▶ Använd tangenterna left/right (vänster/höger) ( < / > ) för att flytta framåt eller bakåt till en viss ram vid filmuppspelning.  
(Det är inte säkert att tangenterna left/right (vänster/höger) ( < / > ) fungerar som de ska vid filmuppspelning.)

# USB-LAITTEEN KÄYTTÄMINEN

(Paitsi 42/50PQ1\*\*\*, 42/50PQ2\*\*\*, 42/50PQ301\*)

## Elokuvien valitseminen ja ponnahtusvalikko

Sivulla voidaan näyttää enintään 6 elokuvatiedostoa kuvassa esitetyn mukaisesti.





- ▶ **Toista** : Toista valitut elokuvat. Divx Play (Divx-toisto) suoritetaan näytön vaihtuessa.
- ▶ **Play Marked** : Toista valitut elokuvat. Kun elokuva on toistettu, seuraava valittu kappale soitetään automaattisesti.
- ▶ **Pysäytä toisto** (toiston aikana): Pysäytä elokuvien toisto.
- ▶ **Merkitse kaikki** : Merkitse kaikki kansion elokuvat.
- ▶ **Poista merk.** : Poista kaikkien merkittyjen elokuvien valinta.
- ▶ **Poista** : Poista valitut elokuvat.
- ▶ **Sulje** : Sulkee ponnahtusvalikon.

1  Valitse kohdekansio tai -asema.

2   Valitse haluamasi elokuvat.

3  Näytä ponnahtusvalikko.

4   Valitse haluamasi ponnahtusvalikko.

- Tukemattomien tiedostojen tapauksessa näytetään sanoma, joka ilmaisee, ettei tiedostoa tueta. Tämä tiedosto ei kelpaa.

## DivX:n ääniraidan kieli ja tekstityksen kieli



Tekstityksen kieli	latinalainen1	French, Spanish, Catalan Basque, Portuguese, Italian, Albanian, Rhaeto-Romanic, Dutch, German, Danish, Swedish, Norwegian, Finnish, Faroese, Icelandic, Irish, Scottish, English
	latinalainen2	Czech, Hungarian, Polish, Romanian, Croatian, Slovak, Slovenian, Sorbian
	latinalainen4	Estonian, the Baltic languages Latvian(Lettish) and Lithuanian, Greenlandic and Lappish
	latinalainen5	English, Turkish
	Cyrillic	Bulgarian, Byelorussian, Macedonian, Russian, Serbian and pre-1990 (no ghe with upturn) Ukrainian
	Greek	English, modern Greek
	Hebrew	English, modern Hebrew
	Chinese	Chinese
	Thai	Thai
	Arabic	English, Arabic

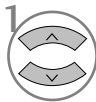

Valitse haluamasi asetus.



Valitse **Kuvakoko**, **Tekstityksen kieli**, **Äänen kieli**, **Tekstitys**, **Kieli**, **Synkronoi** tai **Sijainti**.

- Jos painat **PUNAINEN** -painiketta DivX-tiedoston toistamisen aikana, tämä sanoma tulee näkyviin.
- **Kuvakoko** : Valitsee halutun kuvamuodon elokuvan toistamisen aikana.
- **Äänen kieli ja Tekstityksen kieli** : Vaihtaa äänen tai tekstityksen kieliryhmää elokuvan toistamisen aikana.
- **Synkronoi** : Säättää tekstityksen aikasykronointia välillä -10 sekuntia - +10 sekuntia 0,5 sekunnin askelein elokuvan toistamisen aikana.
- **Sijainti** : Vaihtaa tekstityksen sijaintia ylös tai alas elokuvan toistamisen aikana.

- Palaa normaaliin tv-näyttöön painamalla **MENU (VALIKKO)** -painiketta.
- Palaa edelliseen valikkonäyttöön painamalla **RETURN (PALUU)** -painiketta.

### ! HUOMAUTUS

- ▶ Tekstityksessä ei tueta kaikkia erikoismerkkejä.
- ▶ Tekstityksessä ei tueta HTML-tunnisteita.
- ▶ Muilla kuin tuetuilla kielillä olevat tekstitykset eivät ole käytettävissä.

## Kaukosäätimen käyttäminen

	<p>Paina toiston aikana  <b>REW(◀◀)</b> -painiketta useita kertoja, kun haluat kelata taaksepäin nopeuksilla ◀◀ -&gt; ◀◀◀ -&gt; ◀◀◀◀ -&gt; ◀◀◀◀◀ -&gt; ◀◀◀◀◀◀ .  <b>FF(▶▶)</b> -painiketta useita kertoja, kun haluat kelata eteenpäin nopeuksilla ▶▶-&gt; ▶▶▶ -&gt; ▶▶▶▶ -&gt; ▶▶▶▶▶ .</p> <ul style="list-style-type: none"> <li>▪ - Kun näitä painikkeita painetaan toistuvasti, eteen- tai taaksepäinkelausnopeus suurenee.</li> </ul>
<b>II</b>	<p>Paina toiston aikana <b>Pause(II)</b>-painiketta.</p> <ul style="list-style-type: none"> <li>▪ Pysäytyskuva jää näkyviin.</li> </ul>
<b>&lt; &gt;</b>	<ul style="list-style-type: none"> <li>▪ - Kun <b>&lt;</b> tai <b>&gt;</b> -painiketta painetaan toiston aikana, sijaintia osoittava kohdistin tulee näkyviin.</li> </ul>
<b>PLAY(▶)</b>	<p>Palaa normaaliin toistoon painamalla <b>PLAY(▶)</b>-painiketta.</p>

# USB-LAITTEEN KÄYTTÄMINEN

(Paitsi 42/50PQ1\*\*\*, 42/50PQ2\*\*\*, 42/50PQ301\*)

## DIVX-REKISTERÖINTIKOODI (Vain 42/50PQ6\*\*\*)

Vahvista tv:n DivX-rekisteröintikoodi. Rekisteröintikoodin avulla voit vuokrata tai ostaa elokuvia osoitteesta [www.divx.com/vod](http://www.divx.com/vod).

Vuokratun tai ostetun DivX-tiedoston toistaminen toisen tv:n DivX-rekisteröintikoodin avulla ei ole sallittua. (Ainoastaan ostetun tv:n rekisteröintikoodia vastaavien DivX-tiedostojen toistaminen on mahdollista.)

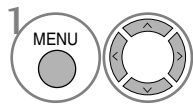

Valitse **USB**.

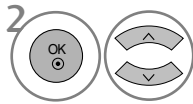

Valitse **DivX-rekisteröintikoodi**.

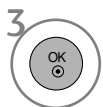

Näytä **DivX-rekisteröintikoodi**.

- Palaa normaaliin tv-näyttöön painamalla **MENU** (VALIKKO) -painiketta.
- Palaa edelliseen valikkonäyttöön painamalla **RETURN** (PALUU) -painiketta.



”DivX-hyväksytyt toistamaan DivX-videoita kattaen ensiluokkaisen sisällön”

**TIETOA DIVX VIDEOSTA:** DivX® on digitaalinen video formaatti, jonka on kehittänyt DivX, Inc. Tämä on virallinen DivX-hyväksytyt laite, joka toistaa DivX-videoita. Vieraile sivuilla [www.divx.com](http://www.divx.com) saadaksesi lisätietoja ja ohjelmia, joilla pystyt muuntamaan tiedostojasi DivX-videomuotoon.

**TIETOA DIVX VIDEO-ON-DEMAND PALVELUSTA:** Tämä DivX Certified® -hyväksytyt laite pitää rekisteröidä, jotta DivX Video-on-Demand (VOD) -sisällön toistaminen on mahdollista. Luodaksesi rekisteröintikoodin, etsi DivX VOD -osio laitteen asetusvalikosta. Siirry osoitteeseen [vod.divx.com](http://vod.divx.com) tämän koodin kanssa viedäksesi rekisteröintiprosessin loppuun ja saadaksesi lisätietoa aiheesta DivX VOD.

### ! HUOMAUTUS

#### Tuettu elokuvatiedosto

Tarkkuus: K x L alle 720x480(720x576) pikseliä.  
Kuvanopeus: alle 30 kuvaa sekunnissa.







- ▶ Videokoodekki : MPEG1, MPEG2, MPEG4(Ei tue Microsoft MPEG4-V2- ja V3-muotoja.), DivX3.xx, DivX4.xx, DivX5.xx, DivX VOD(DRM), XviD, DivX 6.xx(Toisto)
- ▶ Kaikki painikkeet eivät ladattaessa ehkä toimi.
- ▶ Jos käytät toisen laitteen DivX-rekisteröintikoodia, vuokrattua tai ostettua DivX-tiedostoa ei voi toistaa. Käytä siksi aina tähän tuotteeseen liittyvää DivX-rekisteröintikoodia.



## DEAKTIVOINTI (Vain 42/50PQ6\*\*\*)

Poista nykyiset todennustiedot ennen television uuden DivX-käyttäjätodennuksen vastaanottamista. Tämän toiminnon suorittamisen jälkeen on suoritettava DivX-käyttäjätodennus uudelleen, ennen kuin DivX DRM -tiedostoja voi tarkastella.



-   Valitse **USB**.
-   Valitse **Deaktivointi**.
-   Valitse **Kyllä** tai **Ei**.
- 

- Palaa normaaliin tv-näyttöön painamalla **MENU** (VALIKKO) -painiketta.
- Palaa edelliseen valikkonäyttöön painamalla **RETURN** (PALUU) -painiketta.

# KUVAN HALLINTA

## KUVAN KOON (KUVASUHTEEN) HALLINTA

Voit katsella ruutua eri kuvaformaateissa: **16:9, Vain haku, Alkuperäinen, 4:3, 14:9, Zoom and Elokuvazoomaus1.**

Jos paikallaan pysyvä kuva jää kuvaruutuun pitkäksi ajaksi, se voi palaa kiinni ja olla aina näkyvissä.

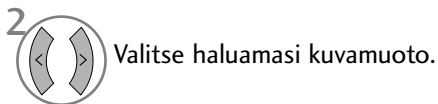

- Kuvasuhde (Kuvasuhde) -asetusta voidaan säätää myös PICTURE (KUVA)- tai Q.MENU (PIKAVALIKKO) -valikon avulla.

- **16:9**  
Seuraavan valinnan avulla voit säätää kuvaa suorassa suhteessa vaakasuunnassa siten, että kuva täyttää koko kuvaruudun. Tästä on hyötyä katseltaessa DVD-elokuvia, joiden kuvasuhde on 4:3.



- **Vain haku**  
Seuraava valinta antaa parhaan kuvan laadun menettämättä mitään alkuperäisestä kuvasta korkeimmalla resoluutiolla.  
Huomautus: Jos alkuperäisessä kuvassa on kohinaa, se näkyy kuvan reunalla.

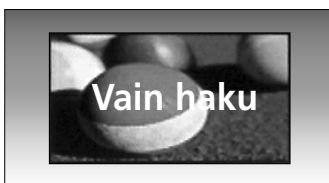

- **Alkuperäinen**  
Kun televisio vastaanottaa laajakuvasignaalia, signaali muutetaan automaattisesti lähetettäväksi kuvamuodoksi.

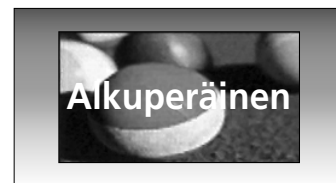

- **4:3**  
Seuraava valinta näyttää kuvan alkuperäisessä 4:3-tahosuhteessa siten, että vasemmassa ja oikeassa laidassa näkyy harmaa reunus.



- **14:9**

Voit katsella kuvasuhde 14:9 tai tavallista TV-kuvaa tällä kuvasuhteella. Kuvasuhde 14:9 näkyy sellaisenaan, mutta kuvasuhdetta 4:3 venytetään ylös ja alas sekä oikealle ja vasemmalle, jotta koko 14:9-ruutu täyttyy.

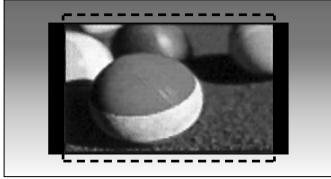

- **Zoom**

Seuraavan valinta näyttää kuvan muuttumattomana siten, että kuva täyttää koko kuvaruudun. Kuvan ylä- ja alaosa kuitenkin rajautuvat pois näkyvistä.



- **Elokuvazoomaus1**

Valitse Elokuvateatterizoomaus, jos haluat muuttaa kuvaa sekä vaakasuunnassa levittämällä että pystysuunnassa rajaamalla. sekä muuttaa kuvaa että yrittää täyttää sillä mahdollisimman suuren osan kuvaruudusta.

Säätöalue on 1–16.

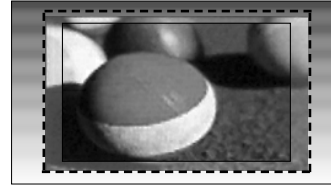

## ! HUOMAUTUS

- ▶ Komponentti - ja HDMI-tilassa voit valita vain vaihtoehdot **4:3**, **16:9** (bredd), **14:9**, **Zoom** ja **Elokuvazoomaus1**.
- ▶ Voit valita **4:3**, **16:9** (laajakulma) -kuvasuhteen RGB-tilassa.
- ▶ HDMI/Komponentti (over 720p)

# KUVAN HALLINTA

## e VIRRANSÄÄSTÖ

Vähentää plasmanäytön virrankulutusta.

Oletusarvoiset tehdasetukset vastaavat Energy Star -vaatimuksia, ja ne on säädetty sellaiselle tasolle, että ne takaavat miellyttävän katseluelämyksen kotona.

Voit lisätä näytön kirkkautta säätämällä Energispar -tasoa tai määrittämällä Kuvatila -asetuksen.

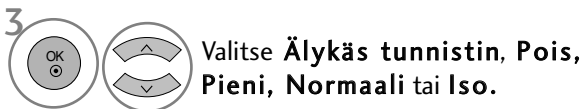

Kun Älykäs sensori on valittuna,



(Paitsi 42/50PQ1\*\*\*)

- Kun älykäs sensoritoiminto on käytössä, parhaiten soveltuva kuva valitaan automaattisesti vallitsevien olosuhteiden perusteella.
- **Älykäs tunnistin** : kuvaa ympäristön olosuhteiden mukaan.

## VIRRAN SÄÄSTÖ

(Vain 42/50PQ1\*\*\*)

Voit vähentää television virrankulutusta tämän toiminnon avulla.



- Palaa normaaliin tv-näyttöön painamalla **MENU** (VALIKKO) -painiketta.
- Palaa edelliseen valikkonäyttöön painamalla **RETURN** (PALUU) -painiketta.

# ESIMÄÄRITETYT KUVAN ASETUKSET

## Kuvatilan esiasetukset

- Värikäs** Luo eloisan kuvan vahvistamalla kontrastia, kirkkautta, värejä ja terävyyttä.
- Normaali** Tämä on näytön tavallisin tila.
- Elokuva** Optimoii kuvan elokuvien katselemista varten.
- Urheilu** Optimoii kuvan urheilutapahtumien katselemista varten.
- Peli** Optimoii kuvan pelien pelaamista varten.

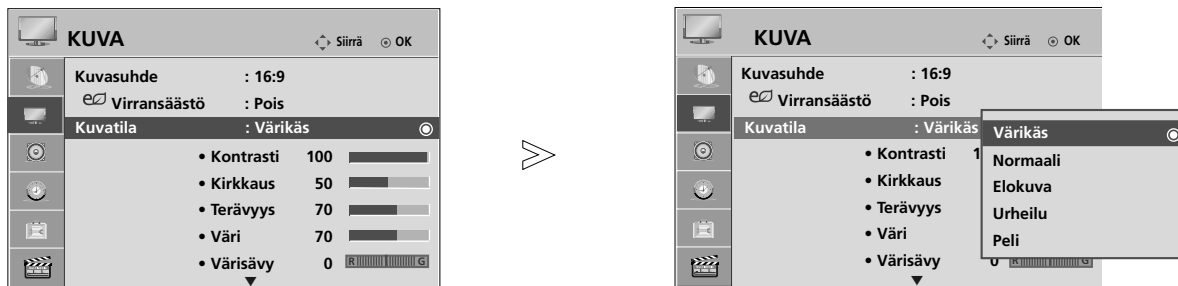

1 MENU Valitse **KUVA**.

2 OK Valitse **Kuvatila**.

3 OK Valitse **Värikäs, Normaali, Elokuva, Urheilu** tai **Peli**.

- Kuvatilan asetus määrittää televisiokuvan ulkoasuun. Valitse kuvatila-avalikosta valmiiksi määritetty arvo ohjelman tyypin mukaan.
- Voit säätää **Kuvatila** myös **Q. MENU** (Pikavalikko) -valikossa.





- Palaa normaaliin tv-näyttöön painamalla **MENU** (VALIKKO) -painiketta.
- Palaa edelliseen valikkonäyttöön painamalla **RETURN** (PALUU) -painiketta.

# KUVAN HALLINTA

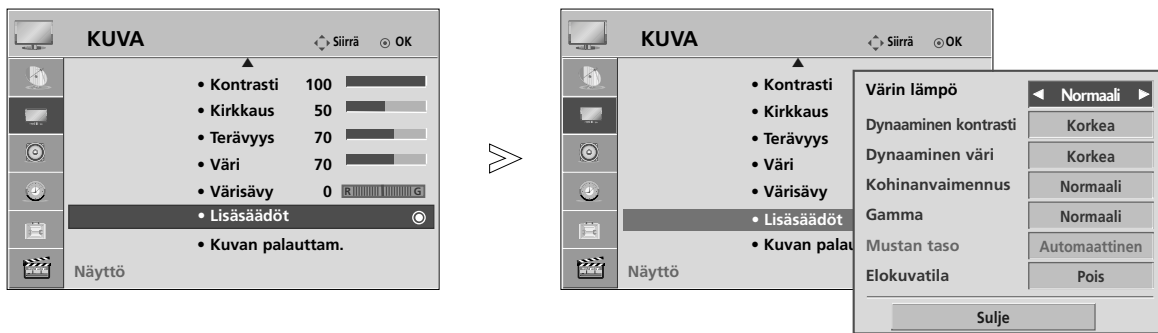
## Automaattinen värisävyn säätö (Kylmä/Normaali/Lämmin)

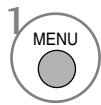
Valitse yksi kolmesta automaattisesta värinsäätötavasta. Lämmin asetus tehostaa lämpimiä värejä, kuten punaista. Kylmä asetus lisää muihin väreihin sinistä.

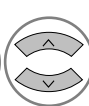
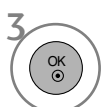

-   Valitse **KUVA**.
-   Valitse **Lisäsäädöt**.
-   Valitse **Värin lämpö**.
-  Valitse **Kylmä, Normaali tai Lämmin**.









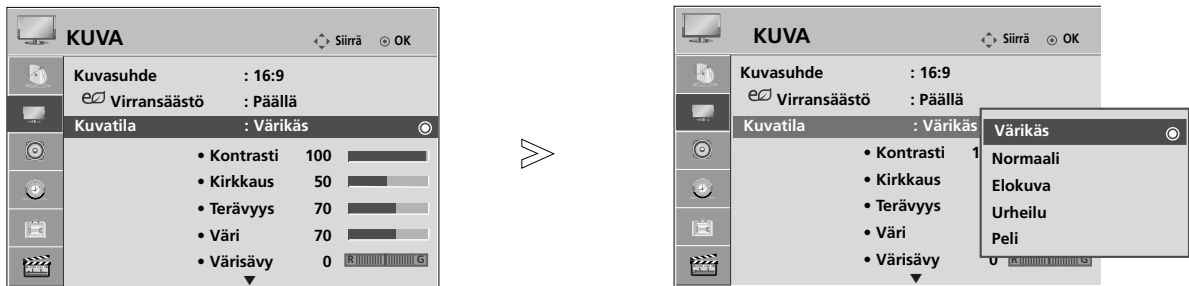

- Palaa normaaliin tv-näyttöön painamalla **MENU (VALIKKO)** -painiketta.
- Palaa edelliseen valikkonäyttöön painamalla **RETURN (PALUU)** -painiketta.

# MANUAALINEN KUVIEN SÄÄTÖ

## Kuvatila - Käyttäjän asetus

- **Kontrasti**  
Säätää kuvan tummimpien ja vaaleimpien osien eroa.
- **Kirkkaus**  
Lisää tai vähentää valkoisen värin määrää kuvassa.
- **Terävyys**  
Säätää kuvan tummien ja vaaleiden osien reunojen terävyyttä. Mitä matalampi taso, sitä pehmeämpi kuva.
- **Väri**  
Säätää kaikkien värien voimakkuutta.
- **Värisävy**  
Säätää punaisen ja vihreän värin tasapainoa.



- 1   Valitse **KUVA**.
- 2   Valitse **Kuvatila**.
- 3   Valitse **Värikäs, Normaali, Elokuva, Urheilu** tai **Peli**
- 4   Valitse **Kontrasti, Kirkkaus, Terävyys, Väri** tai **Värisävy**.
- 5   Tee tarvittavat muutokset.

- Palaa normaaliin tv-näyttöön painamalla **MENU (VALIKKO)** -painiketta.
- Palaa edelliseen valikkonäyttöön painamalla **RETURN (PALUU)** -painiketta.

### ! HUOMAUTUS

- ▶ Väriä, terävyyttä ja sävyä ei voi säätää RGB-[PC]-tilassa.

# KUVAN HALLINTA

## KUVANPARANNUSTEKNIikka

### Dynaaminen kontrasti(Pois/Matala/Korkea)

Säätää kontrastia pitäkseen sen parhaalla mahdollisella tasolla näytön kirkkauden mukaan. Sävyjyrkkyyden tarkkuutta parannetaan vaaleiden kohtien vaalennuksen ja tummien kohtien tummennuksen avulla. Tämä toiminto viittaa dynaamiseen kontrastiin ja parantaa kontrastisäädöillä saavutettavaa läsnäolon tunnetta käyttämällä himmennystä ja muita tulosignaaleja.

### Dynaaminen väri(Pois/Matala/Korkea)

Säätää näytön värejä siten, että ne näyttävät eloisammilta, rikkaammilta ja selkeämmiltä. Tämä toiminto parantaa sävyjä, kylläisyyttä ja valoisuutta siten, että punaiset, siniset, vihreät ja valkoiset näyttävät entistä eloisammilta.

### Kohinanvaimennus(Pois/Matala/Normaali/Korkea)

Vähentää näytön kohinaa heikentämättä kuvan laatua. Tätä toimintoa käytetään myös toistuvan kohinan ja MPEG-kohinan vähentämiseen (Mosquito/Block).

### Gamma(Matala/Normaali/Korkea)

Voit säätää kuvan tummien ja keskiharmaiden alueiden kirkkautta.

- Matala : Kirkasta kuvan tummia ja keskiharmaita alueita.
- Normaali: Käytä kuvan alkuperäistä sävyjyrkkyyttä.
- Korkea: Tummena kuvan tummia ja keskiharmaita alueita.

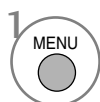
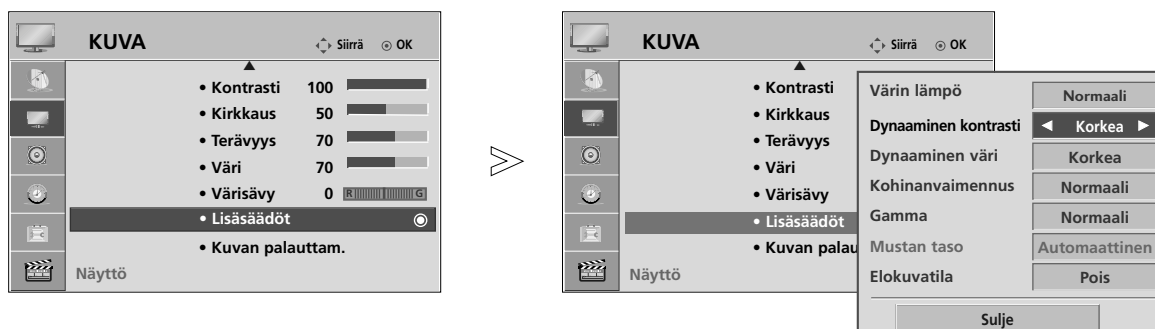

1 Valitse **KUVA**.

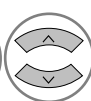

2 Valitse **Lisäsäädöt**.

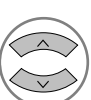

3 Valitse **Dynaaminen kontrasti**, **Dynaaminen väri**, **Kohinanvaimennus** tai **Gamma**.



4 Valitse haluamasi lähde.

- Palaa normaaliin tv-näyttöön painamalla **MENU** (VALIKKO) -painiketta.
- Palaa edelliseen valikonäyttöön painamalla **RETURN** (PALUU) -painiketta.









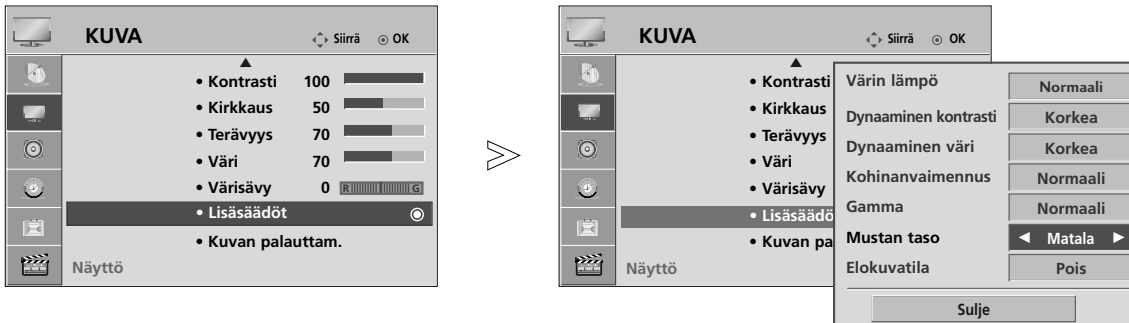

# ADVANCED-BLACK (DARKNESS) LEVEL (MUSTAN (TUMMUUS)TASON LISÄASETUKSET)

Saa näytön tummat kohdat näyttämään entistä tummemmilta.

Tämä toiminto on käytettävissä : TV, AV, KOMPONENTTI tai HDMI.



- 1   Valitse **KUVA**.
- 2   Valitse **Lisäsäädöt**.
- 3   Valitse **Mustan taso** .
- 4   Valitse **Matala** tai **Korkea**.

- **Matala** : Näytön heijastus tulee tummemmaksi.
- **Korkea** : Näytön heijastus tulee kirkkaammaksi.
- **Automaattinen** : Tarkistaa näytön mustatason ja valitsee sen asetukseksi automaattisesti Korkea tai Matala.

- Palaa normaaliin tv-näyttöön painamalla **MENU** (VALIKKO) -painiketta.
- Palaa edelliseen valikonäyttöön painamalla **RETURN** (PALUU) -painiketta.







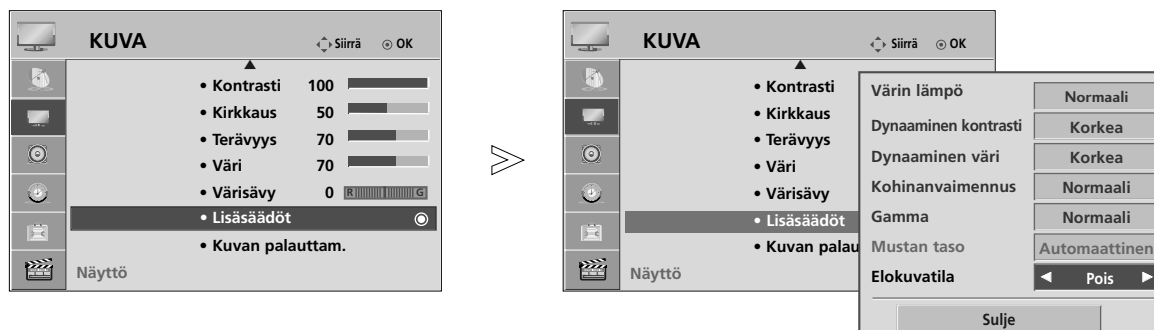

# KUVAN HALLINTA

## LISÄASETUKSET - FILM MODE (FILMITILA)

Saa filmille tallennetut videoleikkeet näyttämään entistä luonnollisemmilta.

Tämä ominaisuus on käytettävissä katsottaessa tv-lähetystä sekä TV, AV ja Komponentti 480i/576i -tilassa.



- 1   Valitse **KUVA**.
- 2   Valitse **Lisäsäädöt**.
- 3   Valitse **Elokuvatila**.
- 4   Valitse **Päällä** tai **Pois**.
- 5 

- Palaa normaaliin tv-näyttöön painamalla **MENU (VALIKKO)** -painiketta.
- Palaa edelliseen valikkonäyttöön painamalla **RETURN (PALUU)** -painiketta.

# KUVAN ASETUSTEN PALAUTUS

Valittujen kuvatilojen tehdasasetukset palautetaan.

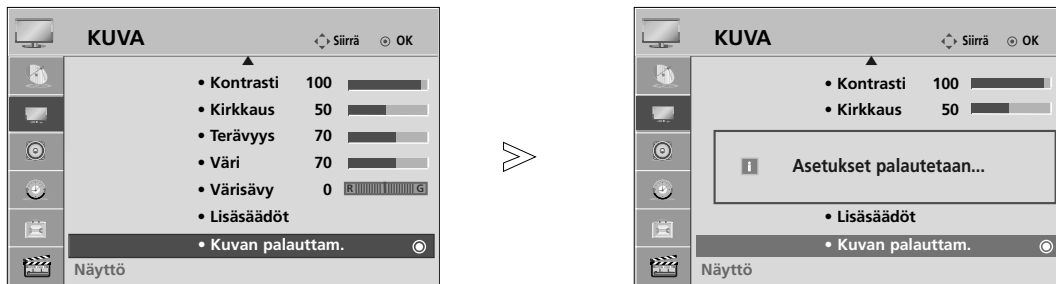

1   Valitse **KUVA**.

2   Valitse **Kuvan palauttam..**

3  Alusta säädetty arvo.

- Palaa normaaliin tv-näyttöön painamalla **MENU** (VALIKKO) -painiketta.
- Palaa edelliseen valikkonäyttöön painamalla **RETURN** (PALUU) -painiketta.

## Kuvan palamisen vähentäminen-TOIMINTO (ISM)

Jos näytössä näkyy pitkään paikallaan pysyvä kuva, se näkyy haamukuvana silloinkin, kun kuvaa vaihdetaan. Vältä jättämästä liikkumatonta kuvaa näyttöön pitkäksi ajaksi.

### Normaali

Jos kuvan kiinnipalaminen ei koskaan aiheuta ongelmia, ISM ei ole tarpeen. Valitse asetukseksi **Normaali**.

### White Wash

Valkoisen pesu poistaa pysyvät kuvat kuvaruudusta.

**Huomautus:** Jos kuva on palanut ruutuun voimakkaasti, valkoisen pesu ei ehkä voi poistaa sitä kokonaan.

### Orbiter

Näytönsäästäjä auttaa vähentämään haamukuvien muodostumista (kuvan palamista kuvaruudun pintaan).

Sama kuva ei saisi olla näkyvässä kovin pitkään. Kuvaruudun sisältö siirtyy 2 minuutin välein vaurioiden välttämiseksi.

### Color Wash

Näytön värialue siirtyi hieman ja valkokuvio näkyy vuorottain. Jälkikuvaa on vaikea havaita, kun väliaikainen jälkikuva poistetaan ja värikuvio on käytössä.

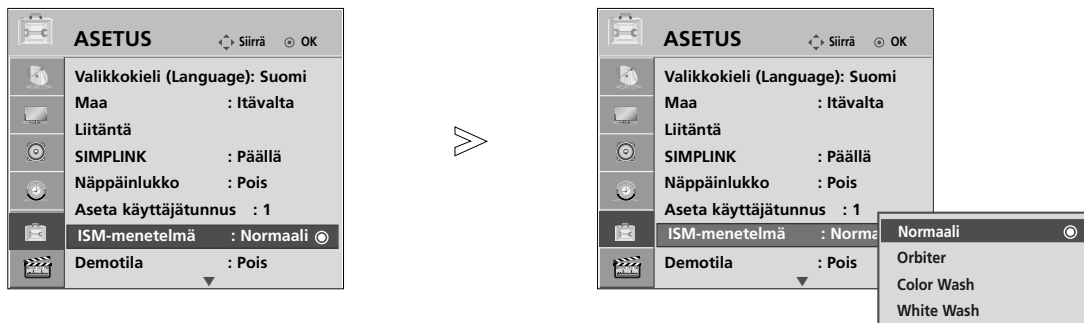

1 MENU Valitse **ASETUS**.

2 OK Valitse **ISM-menetelmä**.

3 OK Valitse **Normaali, Orbiter, Color Wash tai White Wash**.

4 OK Tallenna.

• Jos tätä toimintoa ei tarvita, valitse **Normaali**.

- Palaa normaaliin tv-näyttöön painamalla **MENU (VALIKKO)** -painiketta.
- Palaa edelliseen valikkonäyttöön painamalla **RETURN (PALUU)** -painiketta.

# DEMOTILA

Voit katsoa, millainen ero kuvassa on, kun XD Demo on käytössä ja poissa käytöstä.

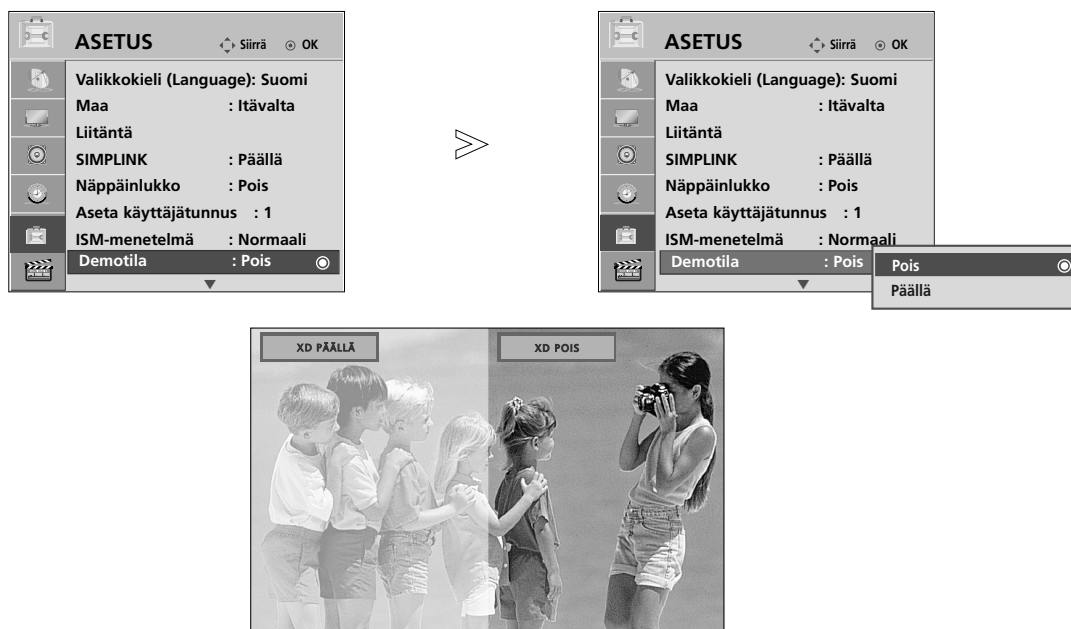

1 MENU Valitse **ASETUS**.

2 OK Valitse **Demotila**.

3 OK Valitse **Päällä** tai **Pois**.  
Voit keskeyttää Demotila -toiminnon painamalla mitä tahansa painiketta.

# KUVAN HALLINTA

## TILA-ASETUS

Suosittellemme television asettamista Kotikäyttö -tilaan, joka takaa parhaan mahdollisen kuvanlaadun kotiympäristössä.

Demo tila on paras asetus käytettäväksi myymälässä.

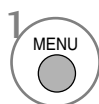
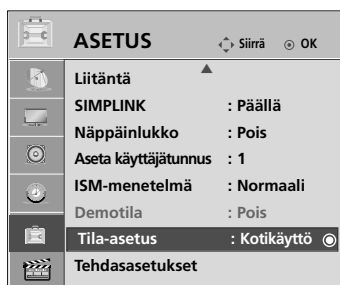

Valitse **ASETUS**.



Valitse **Tila-asetus**.

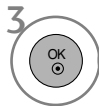

Valitse **Demo tila** tai **Kotikäyttö**.



Tallenna.

- Palaa normaaliin tv-näyttöön painamalla **RETURN (PALUU)** -painiketta.

# ÄÄNEN JA KIELEN HALLINTA

## AUTO VOLUME LEVELER (ÄÄNEN AUTOMAATTINEN SÄÄTÖ)

Äänen automaattinen säätö pitää kanavien äänenvoimakkuuden samana, vaikka vaihtaisitkin ohjelmaa.

Koska jokaisella ohjelmalla lähettävällä asemalla on omat signaaleja koskevat ehtonsa, äänenvoimakkuutta on mahdollisesti säädettävä kanavaa vaihdettaessa. Tämän toiminto säätää jokaisen ohjelman äänenvoimakkuutta automaattisesti, minkä ansiosta käyttäjät voivat nauttia tasaisesta äänenvoimakkuustasosta.

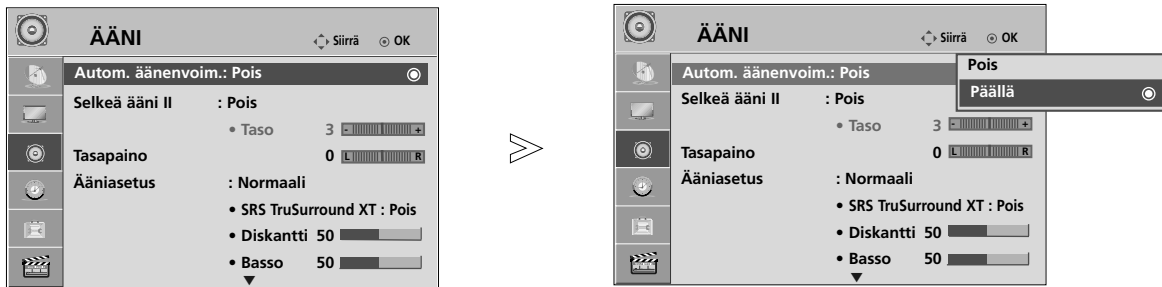

1 MENU Valitse **ÄÄNI**.

2 Valitse **Autom. äänenvoim..**

3 Valitse **Päällä** tai **Pois**.

- Palaa normaaliin tv-näyttöön painamalla **MENU** (VALIKKO) -painiketta.
- Palaa edelliseen valikonäyttöön painamalla **RETURN** (PALUU) -painiketta.

# ÄÄNEN JA KIELEN HALLINTA

## ÄÄNEN ESIASETUKSET - SOUND MODE (ÄÄNITILA)

Voit valita ääniasetukseksi vaihtoehdon; **Normaali, Musiikki, Elokuva, Urheilu** tai **Peli** sekä säätää **Diskantti** ja **Boss**.

Äänitilatoiminnolla voit nauttia parhaasta mahdollisesta äänestä ilman, että sinun täytyy tehdä mitään erityisiä säätöjä, koska televisio asettaa sopivat ääniasetukset ohjelman sisällön mukaan.

**Normaali, Musiikki, Elokuva, Urheilu** ja **Peli** on määritetty tehtaalla tuottamaan paras mahdollinen äänenlaatu.

**Normaali** Tuottaa normaalin laatuisen äänen.  
**Musiikki** Optimoii äänen musiikin kuuntelemista varten.  
**Elokuva** Optimoii äänen elokuvien katselemista varten.  
**Urheilu** Optimoii äänen urheilutapahtumien katselemista varten.  
**Peli** Optimoii äänen pelien pelaamista varten.

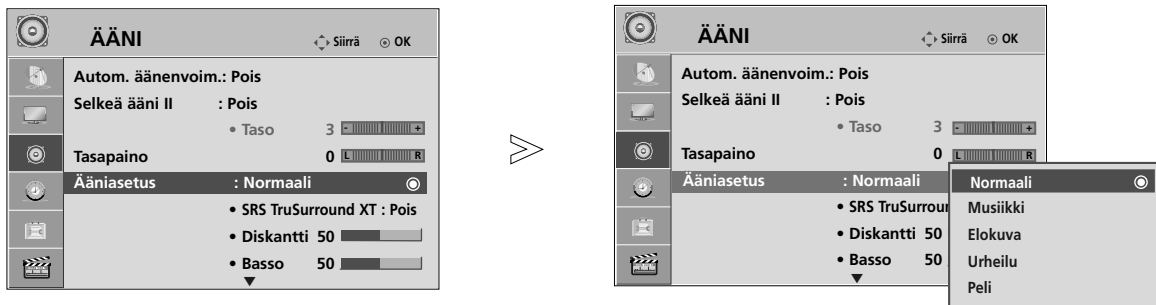

1 MENU Valitse **ÄÄNI**.

2 OK Valitse **Ääniasetus**.

3 OK Valitse **Normaali, Musiikki, Elokuva, Urheilu** tai **Peli**.

4 OK

- Voit säätää äänitilaa myös **Q. Menu** (Pikavalikko) -valikosta.

- Palaa normaaliin tv-näyttöön painamalla **MENU** (VALIKKO) -painiketta.
- Palaa edelliseen valikonäyttöön painamalla **RETURN** (PALUU) -painiketta.



# ÄÄNIASETUSTEN SÄÄTÄMINEN - USER (KÄYTTÄJÄ) -TILA

Säätää taajuuskorjainta.

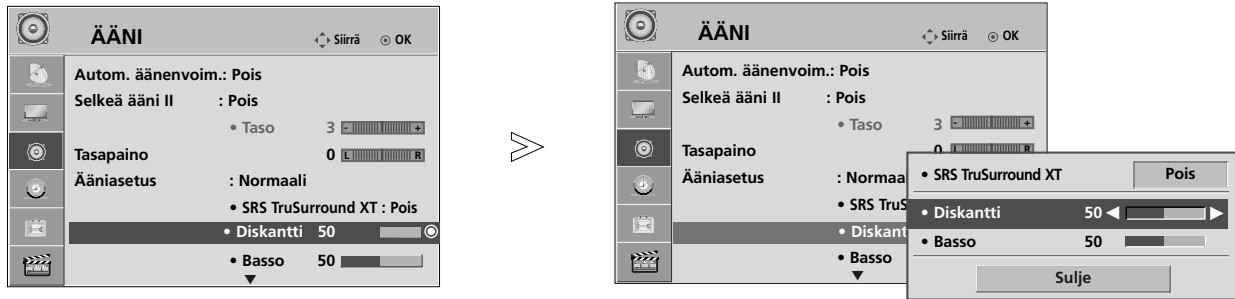

- 1 MENU Valitse **ÄÄNI**.
- 2 OK Valitse **Ääniasetus**.
- 3 OK Valitse **Normaali, Musiikki, Elokuva, Urheilu** tai **Peli**.

- 4 OK Valitse **Diskantti, Basso**.
- 5 OK Tee tarvittavat muutokset.
- 6 OK

- Palaa normaaliin tv-näyttöön painamalla **MENU (VALIKKO)** -painiketta.
- Palaa edelliseen valikkonäyttöön painamalla **RETURN (PALUU)** -painiketta.

## SRS TRUSURROUND XT

Tämä vaihtoehto saa äänen kuulostamaan mahdollisimman todentuntuiselta.

- 1 MENU Valitse **ÄÄNI**.
- 2 OK Valitse **SRS TruSurround XT**.
- 3 OK Valitse **Päällä** tai **Pois**.
- 4 OK

- **SRS TruSurround XT** : TruSurround XT on patentoitu SRS-tekniikka, jonka avulla 5.1-muotoinen monikanavasisältö voidaan toistaa kahden kaiuttimen kautta.

- ▶ **SRS** on SRS Labs, Inc.:n tavaramerkki.
- ▶ TruSurround XT -tekniikka sisältyy SRS Labs, Inc.:n lisenssiin.

# ÄÄNEN JA KIELEN HALLINTA

## SELKEÄ ÄÄNI II

Erottelee ihmisten puheäänien alueen muista ja auttaa käyttäjiä kuulemaan puheäänet selvemmin.

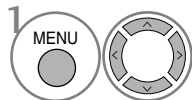

1 Valitse **ÄÄNI**.

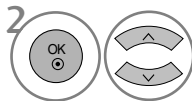

2 Valitse **Selkeä ääni II**.

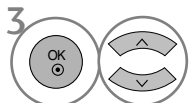

3 Valitse **Päällä** tai **Pois**.

• Jos valitset **Selkeä ääni II** -toiminnon asetukseksi **Päällä**, **SRS TruSurround XT** -ominaisuus ei toimi.

### Clear Voice (Selkeä ääni) -tason säätäminen, kun asetuksena on Päällä

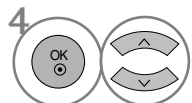

4 Valitse **Taso**.

• Valitse tasoksi '-6' - '6'.

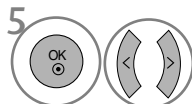





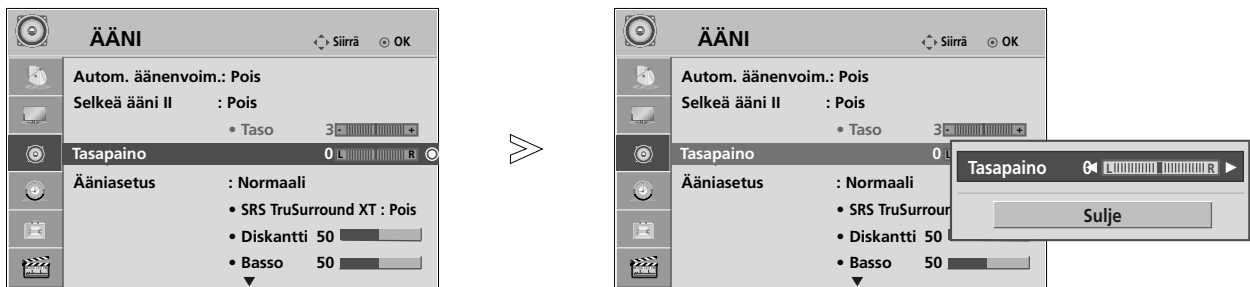

5 Tee haluamasi säädöt.

- Palaa normaaliin tv-näyttöön painamalla **MENU** (VALIKKO) -painiketta.
- Palaa edelliseen valikkonäyttöön painamalla **RETURN** (PALUU) -painiketta.

# TASAPAINO

Voit säätää kaiuttimien kanavatasapainon haluamaksesi.



- 1 MENU   Valitse **ÄÄNI**.
- 2   Valitse **Tasapaino**.
- 3   Tee haluamasi säädöt.

- Palaa normaaliin tv-näyttöön painamalla **MENU (VALIKKO)** -painiketta.
- Palaa edelliseen valikkonäyttöön painamalla **RETURN (PALUU)** -painiketta.

# ÄÄNEN JA KIELEN HALLINTA

## ÄÄNIASETUSTEN PALAUTTAMINEN

Valitun äänitilan tehdasasetukset palautetaan.

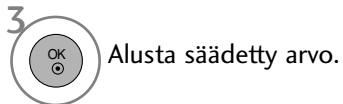
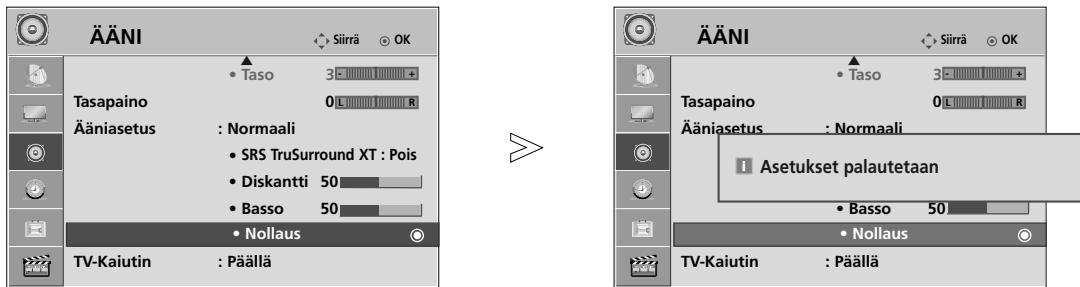

- Palaa normaaliin tv-näyttöön painamalla **MENU** (VALIKKO) -painiketta.
- Palaa edelliseen valikkonäyttöön painamalla **RETURN** (PALUU) -painiketta.





# TELEVISION KAIUTTIMIEN KÄYTTÖNOTTO JA KÄYTÖSTÄ POISTO

Voit säätää sisäisen kaiuttimen tilaa.

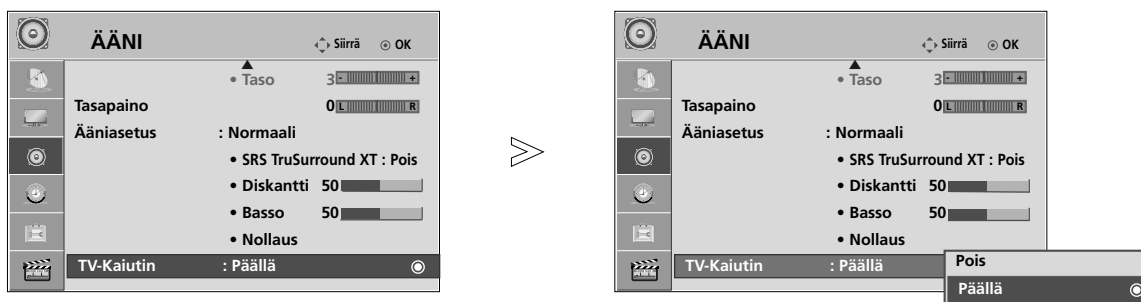
AV, Komponentti, RGB ja HDMI-lähdöistä voidaan syöttää TV:n ääntä HDMI-DVI -kaapelilla myös ilman videosaanaalia.

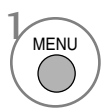
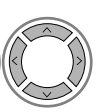
Jos haluat käyttää ulkoista hifi-stereojärjestelmää, poista television sisäinen kaiutin käytöstä.

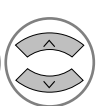
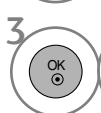

- 1   Valitse **ÄÄNI**.
- 2   Valitse **TV-Kaiutin**.
- 3   Valitse **Päällä** tai **Pois**.

- Palaa normaaliin tv-näyttöön painamalla **MENU (VALIKKO)** -painiketta.
- Palaa edelliseen valikkonäyttöön painamalla **RETURN (PALUU)** -painiketta.

## ! HUOMAUTUS

- ▶ När TV-högtalarna är frånslagna i Simplink hermmabioläge växlar ljudsignalen automatiskt till hemmabio-högtalarna men när TV-högtalarna är påslagna går ljudet via TV-högtalarna.

# ÄÄNEN JA KIELEN HALLINTA

I/II

## Stereo / kaksikanavaääni

Kun ohjelma on valittu, aseman äänitiedot näkyvät ohjelmanumeron ja aseman nimen yhteydessä.

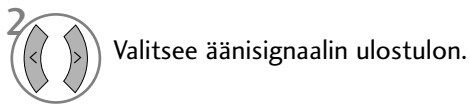

Lähetys	Kuvaruutunäyttö
Mono	MONO
Stereo	STEREO
Kaksiääni	DUAL I, DUAL II, DUAL I+II

### ■ Monoäänen valitseminen

Jos stereosignaali on heikko stereovastaanotossa, voit vaihtaa monoääneen. Monovastaanotto parantaa äänen kirkkautta.

### ■ Kielen valinta kaksikielisyysissä

Jos ohjelmaa voidaan vastaanottaa kahdella kielellä (kaksikielisyys), voit vaihtaa kieleksi DUAL I, DUAL II tai DUAL I+II.

DUAL I lähettää kaiuttimista lähetyksen ensisijaisen kielen.

DUAL II lähettää kaiuttimista lähetyksen toissijaisen kielen.

DUAL I+II lähettää kummastakin kaiuttimesta eri kieltä.

## NICAM-ääni

Jos TV:si on varustettu NICAM-dekooderilla, saat vastaanotettua korkealaa-tuista, digitaalista NICAM-äänisignaalia.

Äänilähtö voidaan valita vastaanotetun lähetyksen mukaisesti.

- 
- 1 Kun kanava lähettää NICAM-monoääntä, voit valita **NICAM MONO**.
  - 2 Kun kanava lähettää NICAM-stereoääntä, voit valita **NICAM MONO** tai **NICAM STEREO**.
  - 3 Kun kanava lähettää NICAM-kaksikanavaääntä, voit valita **NICAM DUAL I**, **NICAM DUAL II** tai **NICAM DUAL I+II** tai **NICAM MONO**.
- 

## Äänen ulostulon valinta

In AV, Komponentti, RGB tai HDMI -tilassa voit valita äänen ulostulon vasempaan ja oikeaan kaiuttimeen.

Valitse äänilähtö.

**L+R:** Audiosignaali liittimestä Audio L in menee vasempaan kaiuttimeen ja liittimestä Audio R in oikeaan kaiuttimeen.

**L+L:** Audiosignaali liittimestä Audio L in menee sekä vasempaan että oikeaan kaiuttimeen.

**R+R:** Audiosignaali liittimestä Audio R in menee sekä vasem paan että oikeaan kaiuttimeen.

# ÄÄNEN JA KIELEN HALLINTA

## NÄYTTÖVALIKON KIELEN JA MAAN VALITSEMINEN

Asennusoppaan valikko tulee näkyviin, kun TV käynnistetään ensimmäisen kerran.



### \* Jos haluat muuttaa kielen tai maan

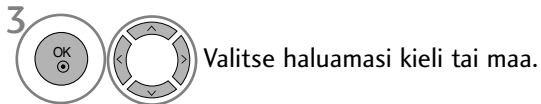

- Palaa normaaliin tv-näyttöön painamalla **MENU (VALIKKO)** -painiketta.
- Palaa edelliseen valikkonäyttöön painamalla **RETURN (PALUU)** -painiketta.

### ! HUOMAUTUS

- ▶ Ellet lopeta **Asennusopas** -asetusta painamalla **RETURN**-näppäintä tai odota kuvaruutunäytön (OSD – On Screen Display) aikakatkaisua, se tulee aina näkyviin kytkettäessä laiteeseen virta.
- ▶ Jos valitset väärän maavaihtoehdon, teksti-TV ei ehkä näy oikein ruudulla, ja sen toiminnassa saattaa esiintyä virheitä.



# TIME (AIKA) -ASETUS

## KELLON ASETUKSET

Laitteeseen on asetettava oikea kellonaika, ennen kuin Off/Avausaika -toimintoa voidaan käyttää.

Jos kellon asetus nollautuu vir-takatkon tai virtajohdon irrottamisen vuoksi, aseta aika uudelleen.

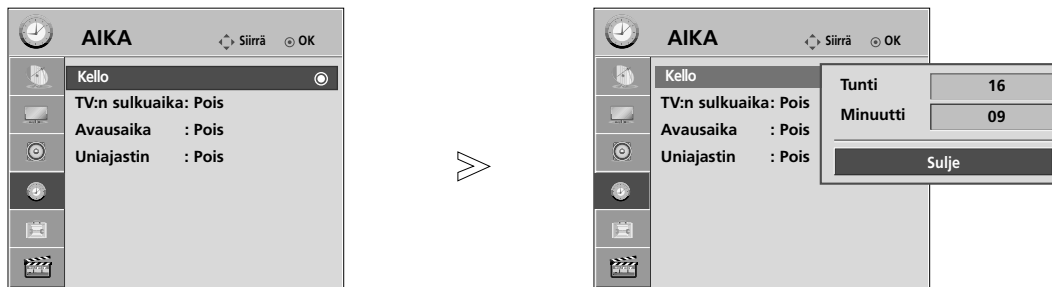

1   Valitse **AIKA**.

2   Valitse **Clock**.

3   Valitse **Tunti** tai **Minuutti**.

4   Aseta **Tunti** tai **Minuutti**.

- Palaa normaaliin tv-näyttöön painamalla **MENU (VALIKKO)** -painiketta.
- Palaa edelliseen valikkonäyttöön painamalla **RETURN (PALUU)** -painiketta.

# TIME (AIKA) -ASETUS

## KYTKENTÄ- TAI SAMMUTUSAJASTIMEN ASETUS

Off-ajastin kytkee television automaattisesti valmiustilaan, kun ajastettu aika on kulunut.

Kun laite on kytkeytynyt päälle Ajastin TV päälle -ajastimella, se sammuu automaattisesti valmiustilaan kahden tunnin kuluttua, jos mitään näppäintä ei ole painettu tänä aikana.

Ajastin TV pois -toiminto ohittaa Ajastin TV päälle -toiminnon, jos ne on asetettu samaan aikaan.

Ajastin TV päälle-toiminto toimii vain, kun laite on valmiustilassa.

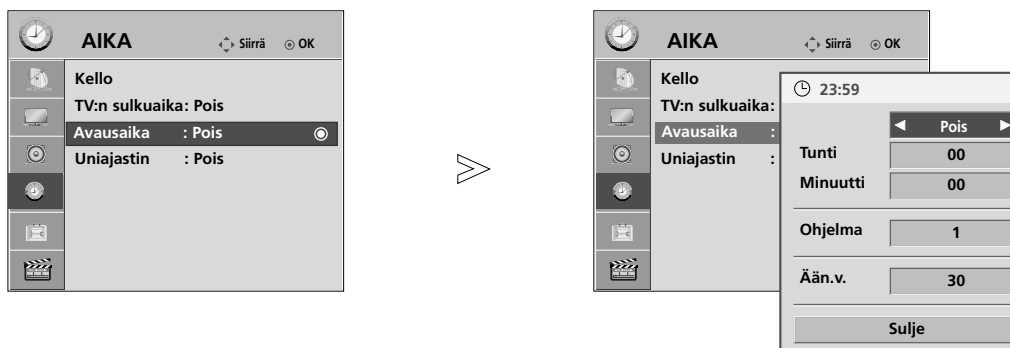

1 MENU Valitse **AIKA**.

2 Valitse **TV:n sulku-aika** tai **Avausaika**.

Kun **Avausaika** on valittuna,

3 Valitse **Tunti**, **Minuutti**, **Ohjelma** tai **Ään.v.** .

4 Aseta **Tunti**, **Minuutti**, **Ohjelma** tai **Ään.v.** (Äänenvoimakkuus).

- Palaa normaaliin tv-näyttöön painamalla **MENU (VALIKKO)** -painiketta.
- Palaa edelliseen valikkonäyttöön painamalla **RETURN (PALUU)** -painiketta.

# UNIAJASTIMEN ASETUS

Sinun ei tarvitse muistaa katkaista televisiosta virtaa ennen nukkumaanmenoa. Uniajastin katkaisee virran ja siirtää television valmiustilaan, kun määritetty aika on kulunut.

1   Valitse **Uniajastin**.

2  Valitse **Pois, 10, 20, 30, 60, 90, 120, 180 tai 240 Min.**

- Uniajastin nollautuu, jos sammutat television.
- Voit säätää **Uniajastin** -asetusta myös **AIKA**-valikosta.

# TEKSTI-TV

## Tämä ominaisuus ei ole käytettävissä kaikissa maissa.

Teksti-TV on maksuton TV-kanavien tarjoama palvelu, jossa annetaan ajan tasalla olevaa tietoa uutisista, säästä, TV-ohjelmista, pörssikursseista jne.

Tämän laitteen teksti-TV-dekooderi tukee normaalia teksti-TV:tä, TOP-tekstiä ja pikatekstiä. Nämä ovat sivun valintaan liittyviä toimintoja, jotka kuvataan seuraavassa omissa kappaleissaan.

## TEKSTI-TV PÄÄLLE / POIS

Paina **TEXT**-näppäintä siirtyäksesi teksti-TV:n käyttöön. Pääsivu tai viimeksi katsottu sivu ilmestyy näkyviin. Sivun otsikkorivillä näkyy kaksi sivunumeroa, TV-kanavan nimi, päivämäärä ja kellonaika. Ensimmäinen sivunumero kertoo valitun sivun, toinen taas näkyvissä olevan sivun.

Paina **TEXT** näppäintä kytkeäksesi teksti-TV:n pois päältä. TV palaa aiempaan tilaansa.

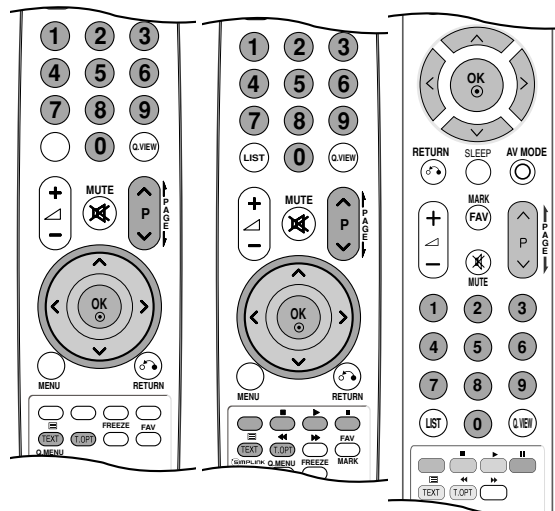

## SIMPLE-TEKSTITELEVISIO

### ■ Sivun valinta

- 1 Anna haluamasi kolminumeroinen sivunumero numeronäppäimillä. Jos painat väärää numeroa valinnan aikana, kirjoita kolme numeroa kuitenkin loppuun ja syötä sitten koko sivunumero uudelleen.
- 2 Paina **P**  $\wedge$   $\vee$  -näppäintä valitaksesi edellisen tai seuraavan sivun.

## TOP-TEKSTITELEVISIO (TÄMÄ OMINAISUUS EI OLE KÄYTETTÄVISSÄ KAIKISSA MAISSA)

Käyttöopas näyttää kuvaruudun alareunassa neljä värikenttää: punainen, vihreä, keltainen ja sininen. Keltainen kenttä tarkoittaa seuraavaa ryhmää ja sininen seuraavaa lohkoa.

### ■ Ryhmän/lohkon/sivun valinta

- 1 Sinisellä näppäimellä pääset lohkoista toiseen.
- 2 Keltaisella näppäimellä pääset seuraavaan ryhmään, lohko vaihtuu tällöin automaattisesti.
- 3 Vihreällä näppäimellä pääset seuraavalle olemassa olevalle sivulle, ryhmä vaihtuu automaattisesti. Vaihtoehtoisesti voit käyttää **P**  $\wedge$  -näppäintä.
- 4 Punaisella näppäimellä pääset edelliseen valintaan. Vaihtoehtoisesti voit painaa **P**  $\vee$  -näppäintä.

### ■ Sivun suoravalinta

Voit toimia myös samoin kuin normaalin teksti-TV:n tapauksessa, eli antaa sivunumeron suoraan numeronäppäimillä.

# FASTEXT-TEKSTITELEVISIO

Teksti-TV:n sivut on värikoodattu kuvaruudun alareunassa ja ne valitaan värinäppäimiä painamalla.

## ■ Sivun valinta

- 1 Paina T.OPT-painiketta ja valitse  $\wedge \vee$  b-valikko  -painikkeen avulla. Näytä hakemistosivu.
- 2 Voit valita sivun alareunassa näkyvät värikoodatut sivut kaukosäätimen värinäppäimiä painamalla.
- 3 Voit toimia myös samoin kuin normaalin teksti-TV:n tapauksessa, eli antaa sivunumeron suoraan numeronäppäimillä.
- 4 P  $\wedge \vee$  -näppäimiä voidaan käyttää edellisen tai seuraavan sivun valintaan.

# ERIKOIS-TEKSTI-TV-TOIMINNOT



## ■ Indeksi

Valitsee jokaisen hakemistosivun.



## ■ Aika

Kun katsot TV-ohjelmaa, paina tätä näppäintä jos haluat nähdä kellonajan kuvaruudun oikeassa yläkulmassa. Paina uudelleen kellon piilottamiseksi. Teksti-TV:tä käytettäessä tällä näppäimellä voidaan valita alasivu. Alasivun numero näkyy kuvaruudun alareunassa. Alasivun lukitsemiseksi tai vaihtamiseksi paina P  $\wedge / \vee$  -tai numeronäppäimiä. Paina uudelleen poistuaksesi toiminnosta.



## ■ Pidä

Pysäyttää automaattisen sivunvaihdon, jos sivu koostuu 2:sta tai useammasta alasivusta. Alasivujen määrä näytetään yleensä kellonajan alapuolella. Tätä näppäintä painettaessa lukitusymboli ilmestyy kuvaruudun vasempaan yläkulmaan ja automaattinen sivunvaihto keskeytyy. Paina uudelleen vapauttaaksesi sivunvaihdon.



## ■ Näytä

Paina tätä näppäintä nähdäksesi piilotettuja tietoja, kuten kilpailujen ratkaisuja. Paina uudelleen tietojen piilottamiseksi.



## ■ Päivitys

Näyttää TV-kuvaa sillä aikaa kuin valittua sivua haetaan. Symboli näkyy kuvaruudun vasemmassa yläkulmassa. Kun päivitetty sivu on löytynyt, symboli vaihtuu sivunumeroon. Paina tätä näppäintä uudelleen katsoaksesi haettua sivua.



## VIANMÄÄRITYS

### Käyttöpainikkeet eivät toimi normaalisti.

#### Kaukosäädin ei toimi.

- Tarkista, ettei tuotteen ja kaukosäätimen välissä ole esteitä aiheuttavia esineitä.
- Onko paristot asennettu navat oikein päin (+ ja +, - ja -)?
- Asenna uudet paristot.

#### Virta kytkeytyy äkkiä pois päältä

- Onko uniajastin käytössä?
- Tarkista virranhallinnan asetukset. Sähkökatko
- Televisio siirtyy automaattisesti valmiustilaan, jos mitään signaalia ei vastaanoteta tai toimintoa suoriteta 15 minuuttiin.

### Videotoiminto ei toimi.

#### Ei kuvaa, ei ääntä

- Tarkista, että tuotteen virta on kytketty päälle.
- Kokeile toista kanavaa. Ongelma voi olla lähetyksessä.
- Onko virtajohdon pistoke työnnetty pistorasiaan?
- Tarkista antennin suuntausta ja/tai sijainti.
- Testaa pistorasia työntämällä siihen jonkun toisen laitteen virtajohdon pistoke

#### Kuva tulee esiin hitaasti, kun virta on kytketty päälle

- Tämä on normaalia, kuva on sammutettu tuotteen käynnistyksen ajaksi. Jos kuva ei tule ruutuun viiden minuutin kuluessa, ota yhteys huoltopisteeseen.

#### Kuvassa ei ole värejä tai kuva on huono

- Säädä valikkovaihtoa Color - Värit.
- Jätä riittävä etäisyys tuotteen ja videonauhurin välille.
- Kokeile toista kanavaa. Ongelma voi olla lähetyksessä.
- Ovatko videokaapelit oikein liitetyt?
- Käynnistä jokin toiminto kuvan kirkkauden palauttamiseksi.

#### Vaaka/pystyraitoja tai kuva värisee

- Tarkista paikalliset häiriöt, kuten sähkölaitteet tai sähkötyökalut.

#### Heikko vastaanotto joillakin kanavilla

- Televisio- tai kaapelitelevisioaseman lähetyksessä ongelmia, viritä toinen asema.
- Aseman signaali on heikko, suuntaa antennia vastaanottamaan heikko asema.
- Tarkista mahdolliset häiriölähteet.

#### Kuvissa viivoja tai raitoja

- Tarkista antenni (Muuta antennin suuntausta).

#### HDMI-liitäntää käytettäessä ei ole kuvaa

- Tarkista, että käytät vähintään HDMI 1.3 -kaapeleita.  
Jos HDMI-kaapelit eivät tue HDMI 1.3 -standardia, kuva voi välkkyä tai sitä ei ole ollenkaan. Käytä uusia kaapeleita, jotka tukevat vähintään HDMI 1.3 -standardia.

## Äänitoiminto ei toimi.

Kuva OK, mutta ei ääntä	<ul style="list-style-type: none"><li>■ Paina painimetta  + tai -.</li><li>■ Ääni mykistetty? Paina painiketta MUTE - MYKISTYS.</li><li>■ Kokeile toista kanavaa. Ongelma voi olla lähetyksessä.</li><li>■ Ovatko audiokaapelit oikein liitettyjä?</li></ul>
Ei ääntä jostakin kaiuttimesta	<ul style="list-style-type: none"><li>■ Säädä valikkovaihtoa Balance - Tasapaino</li></ul>
Epätavallisia ääniä tuotteen sisältä	<ul style="list-style-type: none"><li>■ Kosteuden tai lämpötilan muutos käyttöolosuhteissa voi saada aikaan epätavallisia ääniä kytkettäessä tuotteeseen virta, mutta tämä ei tarkoita tuotteessa olevan vikaa.</li></ul>
HDMI- tai USB-liitännästä käytettäessä ei ole ääntä	<ul style="list-style-type: none"><li>■ Tarkista, että käytät HDMI 1.3 -kaapeleita.</li><li>■ Tarkista, että käytät USB 2.0 -kaapeleita.</li></ul>

\* Tätä ominaisuutta ei ole kaikissa malleissa.

## PC-tilassa on ongelma. (Käytössä on vain PC-tila)

Signaali ei ole rajojen sisällä.	<ul style="list-style-type: none"><li>■ Säädä tarkkuutta, vaakapoikkeutustaajuutta tai pystypoikkeutustaajuutta.</li><li>■ Tarkista signaalin syöttölähde.</li></ul>
Pystypalkki tai raita taustassa, vaakahäiriöitä ja kuvan väärä sijainti	<ul style="list-style-type: none"><li>■ Käytä Auto-konfigurointia tai säädä taajuutta, vaihetta tai pysty- ja vaakasijaintia.</li></ul>
Ruudun väri ei ole vakaa tai on vain yksi väri	<ul style="list-style-type: none"><li>■ Tarkista signaalikaapeli.</li><li>■ Asenna PC-videokortti uudestaan.</li></ul>

## PICTURE-asetusten kanssa ilmeni ongelma.

Kun käyttäjä muuttaa kuva-asetuksia, televisio ottaa tietyn ajan kuluttua automaattisesti aluperäiset asetukset käyttöön.	<ul style="list-style-type: none"><li>■ Tämä tarkoittaa, että televisio on tällä hetkellä <b>Demo tila</b>. TVoit siirtyä <b>Kotikäyttö</b> -tilaan seuraavasti: Valitse TV-valikko -kohdasta <b>ASETUS</b> -&gt; Valitse <b>Tila-asetus</b> -&gt; Valitse <b>Kotikäyttö</b>. Olet nyt siirtynyt <b>Kotikäyttö</b> -tilaan.</li></ul>
---	---

## HUOLTO

Kaikki viat voidaan ehkäistä. Voit pidentää uuden televisiosi elinkaarta puhdistamalla sen huolellisesti säännöllisin väliajoin.

**VAROITUS:** Sammuta virta ja irrota pistoke sähköpistorasiasta ennen puhdistamista.

### Kuvaruudun puhdistaminen

- 1 Tämä on loistava tapa pitää kuvaruutu puhtaana pölystä jonkin aikaa. Kostuta pehmeä liina haalean veden ja huuhteluaineen tai astianpesuaineen seoksessa. Väännä liina lähes kuivaksi ja pyyhi kuvaruutu sen avulla.
- 2 Varmista, että kuvaruutuun ei jää vettä. Anna sen kuivua ennen television käynnistämistä.

### Laitteen ulkopinnan puhdistaminen

- Pyyhi runko puhtaaksi liasta ja pölystä pehmeällä, kuivalla ja nukkaamattomalla liinalla.
- Älä käytä märkää liinaa.

### Erittäin pitkä poissaoloaika

#### ⚠ VAROITUS

- ▶ Jos televisio jää käyttämättä pitkäksi ajaksi esimerkiksi loman aikana, pistoke kannattaa irrottaa pistorasiasta, jotta mahdolliset esimerkiksi salamaniskujen aiheuttamat jännitepiikit eivät vaurioita televisiota.

## TUOTTEEN TEKNISET TIEDOT

MALLIT		42PQ1*** 42PQ100R-ZA	50PQ1*** 50PQ100R-ZA
Mitat (leveys x korkeus x syvyys)	Sisältää tuen	1031,2 x 720,9 x 308,0 mm 40,5 x 28,3 x 12,1 tuumaa	1216,7 x 818,1 x 353,0 mm 47,9 x 32,2 x 13,8 tuumaa
	Ilman tukea	1031,2 x 656,7 x 80,8mm 40,5 x 25,8 x 3,1 tuumaa	1216,7 x 759,0 x 83,0 mm 47,9 x 29,8 x 3,2 tuumaa
Paino	Sisältää tuen	24,3 kg / 53,5 paunaa	33,7 kg / 74,2 paunaa
	Ilman tukea	22,2 kg / 48,9 paunaa	31,2 kg / 68,7 paunaa
Jännite ja virta		AC100-240V~ 50/60Hz	AC100-240V~ 50/60Hz
Tehon tarve		320W	430W
a Televisiojärjestelmä		PAL/SECAM B/G/D/K, PAL I/II	
Taajuusalue		VHF: NZ1~E21, UHF: E21 ~ E69, CATV: S1 ~ S20, HYPER: S21 ~ S47	
Ulkoisen antennin impedanssi		75 Ω	
Käyttöympäristö	Käyttölämpötila	0 ~ 40°C / 32 ~ 104°F	
	Ilmankosteus	Alle 80%	
	Säilytyslämpötila	-20 ~ 60°C / -4 ~ 140°F	
	Säilytyskosteus	Alle 85%	

- Tässä esitettyjä määrittämiä voidaan muuttaa laadun parantamiseksi ilman ennakoilmoitusta.



# TUOTTEEN TEKNISET TIEDOT

MALLIT		42PQ2***	50PQ2***
		42PQ200R-ZA 42PQ210R-ZD 42PQ220R-ZB	50PQ200R-ZA 50PQ210R-ZD 50PQ220R-ZB
Mitat (leveys x korkeus x syvyys)	Sisältää tuen	1031,2 x 720,9 x 308,0 mm 40,5 x 28,3 x 12,1 tuumaa	1216,7 x 818,1 x 353,0 mm 47,9 x 32,2 x 13,8 tuumaa
	Ilman tukea	1031,2 x 656,7 x 80,8 mm 40,5 x 25,8 x 3,1 tuumaa	1216,7 x 759,0 x 83,0 mm 47,9 x 29,8 x 3,2 tuumaa
Paino	Sisältää tuen	24,8 kg / 54,6 paunaa	33,7 kg / 74,2 paunaa
	Ilman tukea	22,7 kg / 50,0 paunaa	31,2 kg / 68,7 paunaa
Jännite ja virta Tehon tarve		AC100-240V~ 50/60Hz 320W	AC100-240V~ 50/60Hz 430W
MALLIT		42PQ3*** / 42PQ301*	50PQ3*** / 50PQ301*
		42PQ301R-ZB 42PQ300R-ZA	50PQ301R-ZB 50PQ300R-ZA
Mitat (leveys x korkeus x syvyys)	Sisältää tuen	1031,2 x 720,9 x 308,0 mm 40,5 x 28,3 x 12,1 tuumaa	1216,7 x 818,1 x 353,0 mm 47,9 x 32,2 x 13,8 tuumaa
	Ilman tukea	1031,2 x 656,7 x 80,8 mm 40,5 x 25,8 x 3,1 tuumaa	1216,7 x 759,0 x 83,0 mm 47,9 x 29,8 x 3,2 tuumaa
Paino	Sisältää tuen	24,8 kg / 54,6 paunaa	33,7 kg / 74,2 paunaa
	Ilman tukea	22,7 kg / 50,0 paunaa	31,2 kg / 68,7 paunaa
Jännite ja virta Tehon tarve		AC100-240V~ 50/60Hz 320W	AC100-240V~ 50/60Hz 430W
aTelevisiojärjestelmä		PAL/SECAM B/G/D/K, PAL I/II	
Taajuusalue		VHF: NZ1~E21, UHF: E21 ~ E69, CATV: S1 ~ S20, HYPER: S21 ~ S47	
Ulkoisen antennin impedanssi		75 Ω	
Käyttöympäristö	Käyttölämpötila	0 ~ 40°C / 32 ~ 104°F	
	Ilmankosteus	Alle 80%	
	Säilytyslämpötila	-20 ~ 60°C / -4 ~ 140°F	
	Säilytyskosteus	Alle 85%	

■ Tässä esitettyjä määrittelyjä voidaan muuttaa laadun parantamiseksi ilman ennakoilmoitusta.

MALLIT		42PQ6***	50PQ6***
		42PQ600R-ZA	50PQ600R-ZA
Mitat (leveys x korkeus x syvyys)	Sisältää tuen	1040,8 x 725,8 x 308,0 mm 40,9 x 28,5 x 12,1 tuumaa	1228,8 x 824,6 x 353,0 mm 48,3 x 32,4 x 13,8 tuumaa
	Ilman tukea	1040,8 x 669,2 x 76,8 mm 40,9 x 26,3 x 3,0 tuumaa	1228,8 x 772 x 78,9 mm 48,3 x 30,39 x 3,1 tuumaa
Paino	Sisältää tuen	25,3 kg / 55,7 paunaa	35,0 kg / 77,1 paunaa
	Ilman tukea	23,3 kg / 51,3 paunaa	32,5 kg / 71,6 paunaa
Jännite ja virta		AC100-240V~ 50/60Hz	AC100-240V~ 50/60Hz
Tehon tarve		320W	430W
aTelevisiojärjestelmä		PAL/SECAM B/G/D/K, PAL I/II	
Taajuusalue		VHF: NZ1~E21, UHF: E21 ~ E69, CATV: S1 ~ S20, HYPER: S21 ~ S47	
Ulkoisen antennin impedanssi		75 Ω	
Käyttöympäristö	Käyttölämpötila	0 ~ 40°C / 32 ~ 104°F	
	Ilmankosteus	Alle 80%	
Käyttöympäristö	Säilytyslämpötila	-20 ~ 60°C / -4 ~ 140°F	
	Säilytyskosteus	Alle 85%	
Tuetut elokuvatiedostot		Katso sivua 58	

- Tässä esitettyjä määrittämiä voidaan muuttaa laadun parantamiseksi ilman ennakoilmoitusta.

# LÄHETÄ IR-KOODI

## 1. Kytkeminen

- Kytke langallinen kaukosäädin television kaukosäädinliitäntään.

## 2. Kaukosäätimen infrapunakoodit

### ■ Signaalin aaltomuoto

Yksi 455 kHz:n pulssi moduloituna 37,917 kHz:n signaalilla.

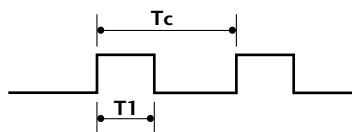

Kanta-aallon taajuus

$$FCAR = 1/T_c = f_{OSC}/12$$

$$\text{Toimintasuhte} = T_1/T_c = 1/3$$

### ■ Kehyksen rakenne

1. kehys

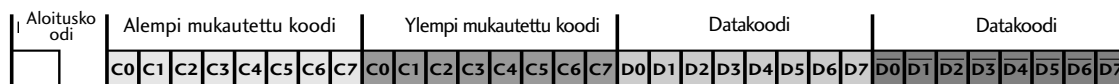

Toistokehys

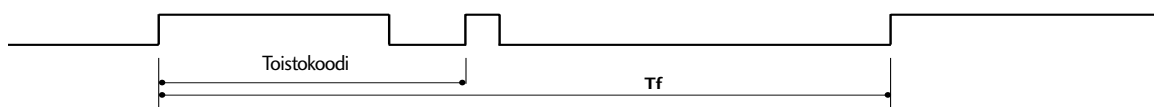

### ■ Aloituskoodi

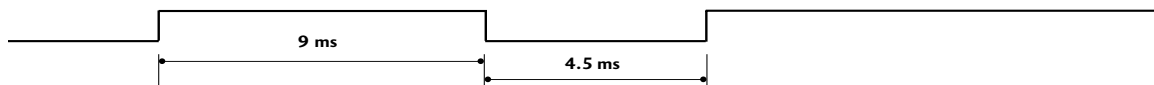

### ■ Toistokoodi

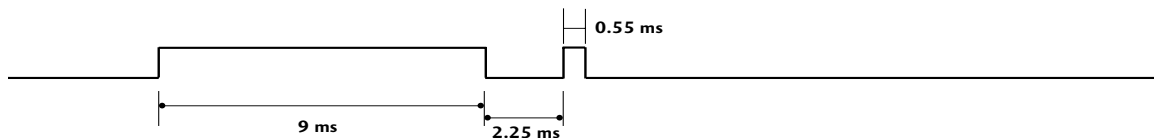

### ■ Bitin kuvaus

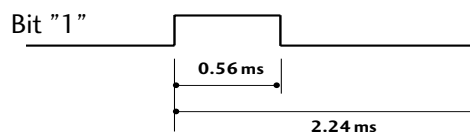
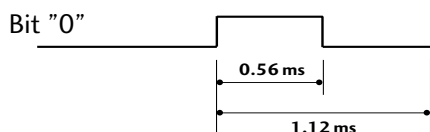

### ■ Kehysten väli: Tf

Aaltomuotoa lähetetään niin kauan, kuin painiketta pidetään painettuna.

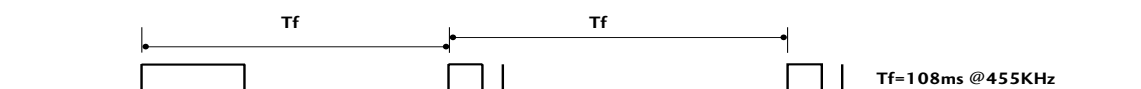

# LIITE

Koodi (heksades.)	Toiminto	Huomautus
95	ENERGY SAVING, POWER SAVING	Kaukosäätimen painike
08	POWER	Kaukosäätimen painike (Virta päälle/pois)
0B	INPUT	Kaukosäätimen painike
79	RATIO	Kaukosäätimen painike
45	Q.valikko	Kaukosäätimen painike
43	MENU	Kaukosäätimen painike
07	<	Kaukosäätimen painike
06	>	Kaukosäätimen painike
40	^	Kaukosäätimen painike
41	v	Kaukosäätimen painike
44	OK(⊙)	Kaukosäätimen painike
28	RETURN	Kaukosäätimen painike
30	AV MODE	Kaukosäätimen painike
02	↖ +	Kaukosäätimen painike
03	↖ -	Kaukosäätimen painike
00	P ^	Kaukosäätimen painike
01	P v	Kaukosäätimen painike
1E	FAV	Kaukosäätimen painike
09	MUTE	Kaukosäätimen painike
10 ~ 19	Numeropainike 0~9	Kaukosäätimen painike
53	LIST	Kaukosäätimen painike
1A	Q.VIEW	Kaukosäätimen painike
72	PUNAINEN	Kaukosäätimen painike
71	VIHREÄ	Kaukosäätimen painike
63	KELTAINEN	Kaukosäätimen painike
61	SININEN / II	Kaukosäätimen painike
20	TEXT	Kaukosäätimen painike
21	T.OPT(T.Option)/ ◀◀	Kaukosäätimen painike
7E	SIMPLINK	Kaukosäätimen painike (Paitsi 42/50PQ1***)
65	FREEZE	Kaukosäätimen painike
0E	SLEEP	Kaukosäätimen painike
8E	▶▶	Kaukosäätimen painike

: Paitsi 42/50PQ1\*\*\*, 42/50PQ2\*\*\*, 42/50PQ3\*\*\*

# ULKOISEN OHJAUSLAITTEEN ASENNUS

## RS-232C-kaapelin kytkentä

Kun television RS-232C-liitäntä kytketään ulkoiseen ohjauslaitteeseen (tietokoneeseen tai AV-ohjausjärjestelmään), television toimintoja voidaan kauko-ohjata.

Kytke ohjauslaitteen sarjaliitäntäkaapeli television takapaneelissa olevaan RS-232C-liitäntään.

RS-232C-kaapelia ei toimiteta television mukana.

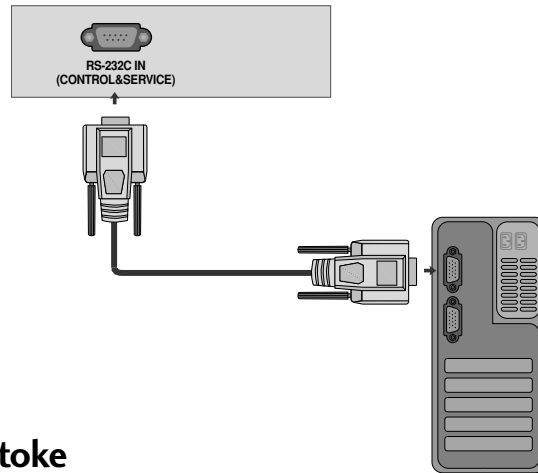

## Liittimen tyyppi: 9-nastainen D-Sub- pistoke

No.	Nastan nimi
1	Ei kytketty
2	RXD (Datan vastaanotto)
3	TXD (Datan lähetys)
4	DTR (DTE -puoli valmiina)
5	MAA
6	DSR (DCE-puoli valmiina)
7	RTS (Lähetyspyyntö)
8	CTS (Valmis lähetykseen)
9	Ei kytketty

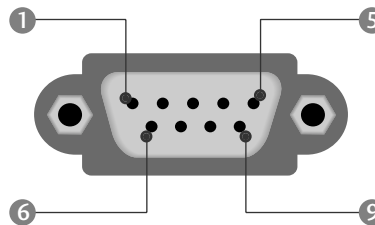

## RS-232C-liittimen RS-232C-liittimen kytkennät

### 7-johtiminen kytkentä (RS-232C -kaapelin vakiokytkentä)

	PC	TV	
RXD	2	3	TXD
TXD	3	2	RXD
GND	5	5	GND
DTR	4	6	DSR
DSR	6	4	DTR
RTS	7	8	CTS
CTS	8	7	RTS

D-Sub 9      D-Sub 9

### 3-johtiminen kytkentä (ei vakiokytkentä)

	PC	TV	
RXD	2	3	TXD
TXD	3	2	RXD
GND	5	5	GND
DTR	4	6	DTR
DSR	6	4	DSR
RTS	7	7	RTS
CTS	8	8	CTS

D-Sub 9      D-Sub 9

## Laitteen tunnus

Tällä toiminnolla määritetään laitteen tunnusnumero.

Katso kohtaa Heksadesimaaliluvut sivulla 104.

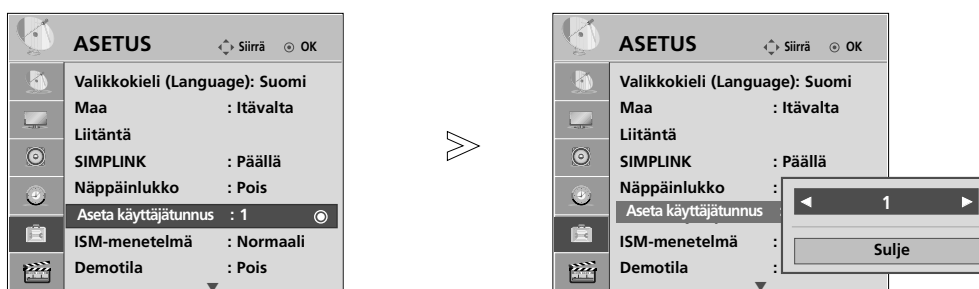

1 MENU Valitse **ASETUS**.

2 OK Valitse **Aseta käyttäjätunnus**.

3 OK Määritä **Aseta käyttäjätunnus** -asetukselle haluamasi television tunnusnumero.

Aseta käyttäjätunnus -asetuksen arvot ovat 1–99.

- Palaa edelliseen valikkonäyttöön painamalla **RETURN** (PALUU) -painiketta.

## Tietoliikenneasetukset

- Siirtonopeus: 9600 bps (UART)
- Tavun pituus: 8 bittiä
- Pariteetti: Ei ole
- Lopetusbittejä: 1
- Tietojen muoto: ASCII-koodi
- Käytä ristikkäiskaapelia.

## Komentoluettelo

	KOMENTO1	KOMENTO2	DATA (heksades.)		KOMENTO1	KOMENTO2	DATA (heksades.)
01. Virta	k	a	00 ~ 01	14. Väriämpötila	k	u	00 ~ 03
02. Kuvasuhde	k	c	Katso sivua. 102	15. Diskantti	k	r	00 ~ 64
03. Näytön pimennys	k	d	00 ~ 01, 10	16. Basso	k	s	00 ~ 64
04. Äänen mykistys	k	e	00 ~ 01	17. Epänormaali tila	k	z	FF
05. Äänenvoimakkuus	k	f	00 ~ 64	18. ISM-menetelmä	j	p	Katso sivua. 104
06. Kontrasti	k	g	00 ~ 64	19. Automaattiset asetukset	j	u	01
07. Kirkkaus	k	h	00 ~ 64	20. Viransäästö, Viran säästö	j	q	00 ~ 04
08. Väri	k	i	00 ~ 64	21. V erityyskomento	m	a	Katso sivua. 105
09. Sävy	k	j	00 ~ 64	22. Lisää/Ohita kanava	m	b	00 ~ 01
10. Terävyys	k	k	00 ~ 64	23. Näppäin	m	c	Katso sivua. 98
11. OSD-valinta	k	l	00 ~ 01	24. Tulosignaalin valinta (pää)	x	b	Katso sivua. 106
12. Kaukosäädin /lukittuna -tila	k	m	00 ~ 01				
13. Kanavatasapaino	k	t	00 ~ 64				

Paitsi 42/50PQ1\*\*\*

## Lähetys- ja vastaanotto-protokolla

### Lähetys

[Komento1][Komento2][ ][Set ID][ ][Data][Cr]

[Command 1]([Komento 1]): Ensimmäinen komento.(j,k,mor x)

[Command 2]([Komento 2]): Toinen komento.

[Set ID]([Tunnus]): Ohjattava näyttö valitaan tunnusnumerolla, joka määritetään käyttämällä Special (Lisätoiminnot) -valikkoa.

Arvoalue on 1 -99. Jos numeroksi annetaan 0, ohjaus koskee jokaista kytkettyä TV-laitetta.

Tunnusnumero esitetään valikossa

kyymenjärjestelmän kokonaislukuna (1-99)

ja lähetys/vastaanotto-protokollassa

heksadesimaalisena (0x0- 0x63).

[DATA]([Data]): Lähetettävät komennot.To transmit command data. "FF" tarkoittaa komennon tilan lukemista.

[Cr] : Rivinvaihto.

ASCII-koodi "0x0D"

[ ] : Välilyönti eli ASCII-koodi "0x20"

### OK-kuittaus

[Komento2][ ][Set ID][ ][OK][Data][x]

Näyttö lähettää tämänmuotoisen kuittauksen (ACK), kun vastaanotetut tiedot ovat kelvollisia. Jos tietojen lukutila on valittu, kuittaus ilmaisee nykyisen tilan. Jos tietojen kirjoitustila on valittu, kuittaus palauttaa tietokoneen lähettämät tiedot.

### Virhekuittaus

[Komento2][ ][Set ID][ ][NG][Data][x]

Televisio lähettää tämänmuotoisen kuittauksen (ACK), kun vastaanotetut tiedot eivät ole kelvollisia. Syy on kielletyn toiminnon valinta tai tiedonsiirtovirhe.

[Command 2]: käytä komentona.

[Set ID]: käytä piestä kirjainta. Jos tunnus on 10, televisio lähettää kohteet '0', 'a'.

[Data]: käytä piestä kirjainta. Jos data on 0xab, televisio lähettää kohteet 'a', 'b'.

[NG]: käytä isoa kirjainta.

## 01. Virran kytkentä (komento: k a)

Kytkee tai katkaisee television virran.

Lähetys [k][a][ ][Set ID][ ][Data][Cr]

Data 00 : Katkaise virta      Data 01 : Kytke virta

Kuittaus [a][ ][Set ID][ ][OK/NG][Data][x]

Ilmoittaa virran kytkemisestä tai katkaisemisesta.

Lähetys [k][a][ ][Set ID][ ][FF][Cr]

Kuittaus [a][ ][Set ID][ ][OK/NG][Data][x]

\* Jos komennon ja kuittauksen välillä on viive käynnistyksen aikana, näyttöön tulee ilmoitus, jossa kerrotaan, että kyseisessä mallissa televisio lähettää kuittauksen, kun televisio on käynnistynyt, ja että komennon ja kuittauksen välillä voi olla viive.

## 02. Kuvasuhde (komento: k c) (Pääkuvan koko)

Muuttaa näytön pääkuvan tahosuhdetta. Kuvasuhde voidaan valita myös kaukosäätimen RATIO (Aspect Ratio Control) -painikkeella tai kuvaruutuvalikon komennolla.

Lähetys [k][c][ ][Set ID][ ][Data][Cr]

Data 01: Normaali kuva (4:3)      Data 06: Alkuperäinen

Data 02: Laajakuva (16:9)      Data 07: 14:9

Data 04: Zoom      Data 09: Vain haku

Data 10~1F: Elokuvazoomaus1~16

Kuittaus [c][ ][Set ID][ ][OK/NG][Data][x]

\* Voit valita RGB-PC-- tai Komponentti--tulon avulla kuvasuhteeksi 16:9 tai 4:3.

\* HDMI/komponenttitilassa (yli 720 p) Vain haku (Vain skannaus) on käytettävissä.

## 03. Näytön pimennys (komento: k d)

Valitsee, onko näyttö pimennetty vai ei.

Lähetys [k][d][ ][Set ID][ ][Data][Cr]

Data 00 : Näyttö ei pimennetty (kuva näkyy)

Data 01 : Näyttö pimennetty (kuva ei näy)

Data 00 : Videolähdön mykistys poissa käytöstä

Data 10 : Videolähdön mykistys käytössä

Kuittaus [d][ ][Set ID][ ][OK/NG][Data][x]

Vain videolähdön mykistystä käytettäessä kuvaruutunäyttö näkyy televisiossa. Näytön mykistystä käytettäessä kuvaruutunäyttö ei näy televisiossa.

## 04. Äänen mykistys (komento: k e)

Valitsee, onko ääni mykistetty vai ei.

Ääni voidaan mykistää myös kaukosäätimen MUTE -painikkeella.

Lähetys [k][e][ ][Set ID][ ][Data][Cr]

Data 00 : Ääni mykistetty

Data 01 : Ääni ei mykistetty

Kuittaus [e][ ][Set ID][ ][OK/NG][Data][x]

## 05. Äänenvoimakkuuden säätö (komento: k f)

Suurentaa tai pienentää äänenvoimakkuutta.

Äänenvoimakkuutta voidaan säätää myös kaukosäätimen äänenvoimakkuuspainikkeilla.

Lähetys [k][f][ ][Set ID][ ][Data][Cr]

Data Min: 00 ~ Max: 64

Lisätietoja on Heksadesimaalit 1 -kohdassa. Katso sivu 104.

Kuittaus [f][ ][Set ID][ ][OK/NG][Data][x]

## 06. Kontrasti (komento: k g)

Muuttaa kuvan kontrastia.

Kontrastia voidaan säätää myös PICTURE (KUVA) -valikon avulla.

Lähetys [k][g][ ][Set ID][ ][Data][Cr]

Data Min: 00 ~ Max: 64

Lisätietoja on Heksadesimaalit 1 -kohdassa. Katso sivu 104.

Kuittaus [g][ ][Set ID][ ][OK][Data][x]

## 07. Kirkkaus (komento: k h)

Muuttaa kuvan kirkkautta.

Kirkkautta voidaan säätää myös PICTURE (KUVA) -valikon avulla.

Lähetys [k][h][ ][Set ID][ ][Data][Cr]

Data Min: 00 ~ Max: 64

Lisätietoja on Heksadesimaalit 1 -kohdassa. Katso sivu 104.

Kuittaus [h][ ][Set ID][ ][OK/NG][Data][x]

## 08. Väri (komento: k i)

Muuttaa kuvan väriä.

Värejä voidaan säätää myös PICTURE (KUVA) -valikon avulla.

Lähetys [k][i][ ][Set ID][ ][Data][Cr]

Data Min: 00 ~ Max: 64

Lisätietoja on Heksadesimaalit 1 -kohdassa. Katso sivu 104.

Kuittaus [i][ ][Set ID][ ][OK/NG][Data][x]

## 09. Sävy (komento: k j)

Muuttaa kuvan värisävyä.

Värisävyä voidaan säätää myös PICTURE (KUVA) -valikon avulla.

Lähetys [k][j][ ][Set ID][ ][Data][Cr]

Data Min: 00 ~ Max: 64

Lisätietoja on Heksadesimaalit 1 -kohdassa. Katso sivu 104.

Kuittaus [j][ ][Set ID][ ][OK/NG][Data][x]



### 10. Terävyys (komento: k k)

Muuttaa kuvan terävyyttä.

Terävyyttä voidaan säätää myös PICTURE (KUVA) -valikon avulla.

*Lähetys* [k][k][ ][Set ID][ ][Data][Cr]

Data Min: 00 ~ Max: 64

Lisätietoja on Heksadesimaalit 1 -kohdassa. Katso sivu 104.

*Kuittaus* [k][ ][Set ID][ ][OK/NG][Data][x]

### 11. OSD-valinta (komento: k l)

Valitsee, toimiiko kuvaruutunäyttö (OSD, On Screen Display) kauko-ohjausta käytettäessä.

*Lähetys* [k][l][ ][Set ID][ ][Data][Cr]

Data 00: OSD näyttöä ei pimennetty

Data 01: OSD pimennetty

*Kuittaus* [l][ ][Set ID][ ][OK][Data][x]

### 12. Kaukosäädin lukittuna -tila (komento: k m)

Lukitsee TV-vastaanottimen etupaneelin ja kaukosäätimen painikkeet.

(Jos et käytä etupaneelin ja kaukosäätimen painikkeita, valitse tämä tila. Kun virta katkaistaan ja kytketään, kaukosäätimen lukitus vapautuu.)

*Lähetys* [k][m][ ][Set ID][ ][Data][Cr]

Data 00: Lukko ei käytössä Data 01: Lukko käytössä

*Kuittaus* [m][ ][Set ID][ ][OK/NG][Data][x]

### 13. Kanavatasapaino (komento: k t)

Säätää stereoäänen kanavatasapainoa.

Kanavatasapainoa voidaan säätää myös ÄÄNI -valikon avulla.

*Lähetys* [k][t][ ][Set ID][ ][Data][Cr]

Data Min: 00 ~ Max: 64

Lisätietoja on Heksadesimaalit 1 -kohdassa. Katso sivu 104.

*Kuittaus* [t][ ][Set ID][ ][OK/NG][Data][x]

### 14. Värilämpötila (komento : k u)

Säätää värilämpötilaa.

Värilämpötilaa voidaan säätää myös PICTURE (KUVA) -valikon komennolla Värilämpötilaa.

*Lähetys* [k][u][ ][Set ID][ ][Data][Cr]

Data 00: Kylmä 01: Normaali 02: Lämmin

*Kuittaus* [u][ ][Set ID][ ][OK/NG][Data][x]

### 15. Diskantti (komento: k r)

Säätää diskanttia.

*Lähetys* [k][r][ ][Set ID][ ][Data][Cr]

Data Min: 00 ~ Max: 64

Lisätietoja on Heksadesimaalit 1 -kohdassa. Katso sivu 104.

*Kuittaus* [r][ ][Set ID][ ][OK/NG][Data][x]

### 16. Basso (komento: k s)

Säätää bassoa.

*Lähetys* [k][s][ ][Set ID][ ][Data][Cr]

Data Min: 00 ~ Max: 64

Lisätietoja on Heksadesimaalit 1 -kohdassa. Katso sivu 104.

*Kuittaus* [s][ ][Set ID][ ][OK/NG][Data][x]

### 17. Epänormaali tila (komento: k z)

Epänormaalin tilan tunnistaminen.

*Lähetys* [k][z][ ][Set ID][ ][FF][ ][Cr]

Data FF: Luku

*Kuittaus* [z][ ][Set ID][ ][OK/NG][Data][x]

Data 00: Normaali (virta on kytketty ja signaali tulee)

Data 01: Ei signaalia (virta kytketty)

Data 02: Kaukosäädin sammuttaa tai käynnistää television

Data 03: Uniajastin katkaisee virran

Data 04: RS-232C-toiminto katkaisee televisiosta virran

Data 05: 5 voltin jännite katkaistaan

Data 06: Verkkovirta katkaistaan

Data 07: Tuuletinhälytystoiminto katkaisee virran (valinnainen)

Data 08: Katkaisuajastin katkaisee virran

Data 09: Automaattinen sammutus katkaisee virran

Data a: Sammuta televisio AV-piirin tunnistuksen perusteella.

\* Tämä toiminto voi vain lukea tietoja.

## 18. ISM-toiminto (komento: j p)

Estää liikkumattoman kuvan jäämisen televisioruutuun.

Lähetys [j][p][ ][Set ID][ ][Data][Cr]

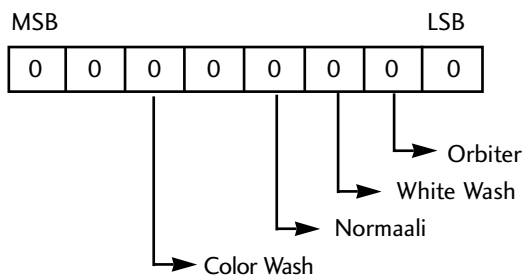

7	6	5	4	3	2	1	0	Toiminto
				0	0	1	0	Orbiter
				0	1	0	0	White Wash
				1	0	0	0	Normaali
		1	0	0	0	0	0	Color Wash

Data 02: Orbiter

Data 04: White Wash

Data 08: Normaali

Data 20: Color Wash

\* Samanaikaisesti ei voi asettaa yli kahta erilaista toimintoa.

Kuittaus [p][ ][Set ID][ ][OK/NG][Data][x]

## 19. Automaattinen asetus (komento: j u) (Paitsi 42/50PQ1\*\*\*)

Säätää kuvan sijaintia ja vähentää kuvan tärinää automaattisesti. Toimii vain RGB (PC) -tilassa.

Lähetys [j][u][ ][Set ID][ ][Data][Cr]

Data 01: Aseta

Kuittaus [u][ ][Set ID][ ][OK/NG][Data][x]

## 20. Virransäästö (komento: j q)

**Virran säästö (komento: j q)** (Vain 42/50PQ1\*\*\*)

Vähentää television virrankulutusta.

Lähetys [j][q][ ][Set ID][ ][Data][ ][Cr]

Data 00: Virransäästö poissa käytöstä

Data 01: Virransäästö minimi

Data 02: Virransäästö keskitaso

Data 03: Virransäästö maksimi

Data 10: Älykäs sensori matala

Data 11: Älykäs sensori keskitaso

Data 12: Älykäs sensori korkea

(Paitsi 42/50PQ1\*\*\*)

Kuittaus [q][ ][Set ID][ ][OK/NG][Data][x]

### \* Heksadesimaalit 1

00 : Step 0  
 ⋮  
 A : Step 10  
 ⋮  
 F : Step 15  
 10 : Step 16  
 ⋮  
 64 : Step 100  
 ⋮  
 6E : Step 110  
 ⋮  
 73 : Step 115  
 74 : Step 116  
 ⋮  
 C7 : Step 199  
 ⋮  
 FE : Step 254  
 FF : Step 255

### \* Heksadesimaalit 2

00: -30  
 01: -29  
 02: -28  
 ⋮  
 1E: 0  
 ⋮  
 28: +10  
 ⋮  
 3A: +28  
 3B: +29  
 3C: +30  
 ⋮  
 4E: N/A  
 4F: N/A  
 50: N/A

## 21. Tune Command (Virityskomento)(komento : m a)

Kanavaksi valitaan seuraava fyysinen numero.

```
Lähetys [m][a][ ][Set ID][ ][Data0][ ][Data1]
[ ][Data2][Cr]
```

Data0, Data1 : kanavapaikka

Data0: Ylempi tavu

Data1: Alempi tavu

Data2: Määrite

### Ilma

7 Varattu	6 Varattu	5 Varattu	4 Varattu	RF-lähde	3 Varattu	2 Varattu	1 Varattu	0	
								Data	Pääkuva / alikuva
0	x	0	0	ATV	x	x	x	0	Pääkuva
0	x	0	1	DTV	x	x	x	1	Alikuva
0	x	1	0	Radio					
0	x	1	1	Varattu					

### Kaapeli

7 Varattu	6 Varattu	5 Varattu	4 Varattu	RF-lähde	3 Varattu	2 Varattu	1 Varattu	0	
								Data	Pääkuva / alikuva
1	x	0	0	ATV	x	x	x	0	Pääkuva
1	x	0	1	DTV	x	x	x	1	Alikuva
1	x	1	0	Radio					
1	x	1	1	Varattu					

'x' : ei merkitystä

```
Kuittaus [a][ ][Set ID][OK][ ][Data0][Data1][x]
[a][ ][Set ID][NG][ ][Data0][x]
```

## 22. Kanavan ohitus(komento: m b)

Asettaa ohitustilan nykyiselle ohjelmalle.

```
Lähetys [m][b][ ][Set ID][ ][Data][Cr]
```

Data 00 : Ohitus 01 : Lisäys

```
Kuittaus [b][ ][Set ID][ ][OK/NG][Data][x]
```

## 23. Näppäin (komento: m c)

Lähetää infrapunakauko-ohjaimen näppäinkoodin.

```
Lähetys [m][c][ ][Set ID][ ][Data][Cr]
```

Data: Näppäinkoodi, lisätietoja on sivulla 98.

```
Kuittaus [c][ ][Set ID][ ][OK/NG][Data][x]
```

## 24. Lähteen valinta (komento: x b) (Pääkuvan lähde)

Valitsee pääkuvan signaalilähteen.

Lähetys [x][b][ ][Set ID][ ][Data][Cr]

Data: Rakenne

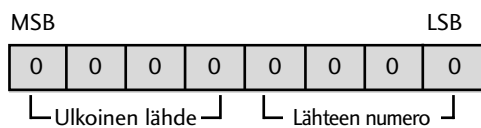

Ulkoinen lähde				Data
0	0	0	1	Analogue
0	0	1	0	AV
0	1	0	0	Komponentti
0	1	1	0	RGB-PC
1	0	0	1	HDMI

Lähteen numero				Data
0	0	0	0	Lähde1
0	0	0	1	Lähde2
0	0	1	0	Lähde3
0	0	1	1	Lähde4

Kuittaus [b][ ][Set ID][ ][OK/NG][Data][x]



**LG Electronics Inc.**