



# LG

Life's Good

## Plasma-tv

# GEBRUIKSAANWIJZING

### Plasma-tv-modellen

**42PQ1\*\*\***

**50PQ1\*\*\***

**42PQ2\*\*\***

**50PQ2\*\*\***

**42PQ3\*\*\***

**50PQ3\*\*\***

**42PQ6\*\*\***

**50PQ6\*\*\***

Lees deze gebruiksaanwijzing aandachtig alvorens uw toestel te gebruiken en bewaar ze voor latere naslag.

Noteer het modelnummer en het serienummer van het toestel.

Zie hiervoor het etiket op het achterpaneel en meld deze informatie aan uw dealer bij elk verzoek om onderhoud.



# ACCESSOIRES

Controleer of de volgende accessoires bij uw tv zijn geleverd. Als er iets ontbreekt, neemt u contact op met de dealer waar u het product hebt gekocht.

- Het beeld op uw tv kan afwijken van deze afbeelding.

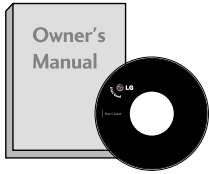

**Gebruikershandleiding**

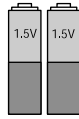

**batterijen**

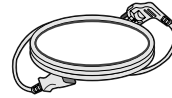

**Netsnoer**

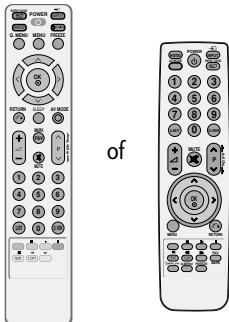

**Afstandsbediening**

**Dit onderdeel is niet bij alle modellen beschikbaar.**

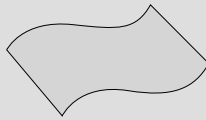

**Reinigingsdoek**  
Reinig het scherm met de doek.

Eventuele vlekken of vingerafdrukken op de behuizing van de monitor kunt u voorzichtig verwijderen met het reinigingsdoekje voor de behuizing.

.....  
Veeg vlekken voorzichtig af. Als u dit te ruw doet, kan de behuizing krassen of verkleuren.

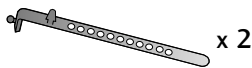

**Kabelhouder**  
(zie pagina 9)

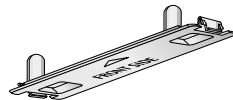

**Beschermklep**  
(zie pagina 9)

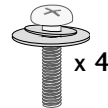

**Bouten voor steunmontage**  
(zie pagina 7)

**Muur bevestigingsteun**  
(koop afzonderlijk)

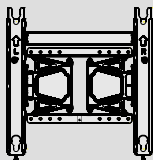

**AW-50PG60MS**

# INHOUD

ACCESSORIES.....1

## VOORBEREIDING

BEDIENING OP HET VOORPANEEL ..... 4  
INFORMATIE ACHTERZIJDE ..... 6  
INSTALLATIE VAN DE STEUN ..... 7  
Zorgvuldig installatie advies. ....8  
ACHTERPANEEL VOOR KABELGELEIDING ..... 9  
DRAAISTEUN .....9  
U GEBRUIKT DE TAFELSTANDAARD NIET .....9  
Installatie van de voet .....10  
Wandmontage: horizontale installatie .....10  
Aansluiting antenne .....11

## AANSLUITINGEN EN SETUP

HD-ONTVANGER INSTALLEREN ..... 12  
Dvd aansluiten ..... 15  
Videorecorder instellen ..... 18  
OVERIGE A/V-BRONNEN INSTALLEREN ..... 21  
Usb aansluiten ..... 21  
Pc aansluiten ..... 22  
- Scherminstelling voor pc-modus ..... 24

## BEDIENING VOOR TV KIJKEN/ PROGRAMMERING

Toetsfuncties van de afstandsbediening .....28  
DE TV INSCHAKELEN .....32  
Programma selecteren .....32  
Volume regelen ..... 32  
Quick Menu .....33  
SCHERMMENU'S SELECTEREN EN AANPASSEN ...34  
Automatisch programma's zoeken .....35  
Handmatig programma's zoeken .....36  
Fijnafstemming .....38  
Programmalijst opvragen ..... 40  
Favoriet programma instellen .....41  
INGANGEN ..... 42  
SIMPLINK .....43  
Inganglabel .....46

AV MODE (Audio-videomodus) .....47  
key Lock(Sleutel Vergrendel) .....48  
Initialiseren (De oorspronkelijke fabrieksinstellingen herstellen) .....49

## HET USB TOESTEL GEBRUIKEN

Bij het aansluiten van het USB toestel .....50  
FOTOLIJST .....51  
MUZIEKLIJST .....55  
Filmlijst .....58  
DivX Registratiecode .....62  
Deactivatie .....63

## BEELDINSTELLING

Picture Size (Aspect Ratio) Control .....64  
 Stroombesparing .....66  
Stroom besparing.....66  
STANDAARDBEELDINSTELLINGEN  
Beeldmodus: fabrieksinstelling .....67  
Automatische kleurtoon instellen  
(Koel/Medium/Warm) .....68  
BEELD HANDMATIG INSTELLEN  
Beeldmodus: de optie gebruiker .....69  
BEELDVERBETERINGSTECHNOLOGIE .....70  
GEAVANCEERD: ZWART NIVEAU .....71  
Geavanceerd - Filmmodus .....72  
BEELD RESETTEN .....73  
ISM Methode (Image Sticking Minimization) .....74  
Demomodus .....75  
Modusinstelling .....76

## GELUID- EN TAALINSTELLING

AUTOMATISCHE VOLUMEREGELING .....	77
STANDAARDGELUIDSINSTELLING:	
GELUIDSMODUS .....	78
GELUIDSINSTELLING AANPASSEN:	
GEBRUIKERSMODUS .....	79
SRS TruSurround XT .....	79
Heldere stem II .....	80
Balans .....	81
AUDIO TERUGZETTEN .....	82
TV-SPEAKERS AAN/UIT .....	83
I/II	
Stereo/Dual-ontvangst .....	84
NICAM-ontvangst .....	85
Geluidswaergaveselectie luidsprekers .....	85
Taal/land voor schermmenu selecteren .....	86

## TIJDSINSTELLING

Klok instellen .....	87
TIMER AUTOMATISCH AAN/UIT .....	88
SLAAPSTAND INSTELLEN .....	89

## TELETEKST

In-/uitschakelen .....	90
SIMPLE-tekst .....	90
TOP-tekst .....	90
FASTEXT .....	91
Speciale teletekstfuncties .....	91

## BIJLAGE

PROBLEMEN OPLOSSEN .....	92
ONDERHOUD .....	94
SPECIFICATIES VAN HET PRODUCT .....	94
IR-codes .....	97
Setup extern besturingssysteem .....	99

# VOORBEREIDING

## BEDIENING OP HET VOORPANEEL

- Het beeld op uw tv kan afwijken van deze afbeelding.

### ⚠ PAS OP

- ▶ Indien de tv niet ingeschakeld kan worden met de afstandsbediening, drukt u op de hoofd power toets op de tv. (Indien het toestel uitgeschakeld is met de hoofd powerknop op de TV, kunt u deze niet inschakelen met de afstandsbediening).

### 42/50PQ1\*\*\*, 42/50PQ2\*\*\*

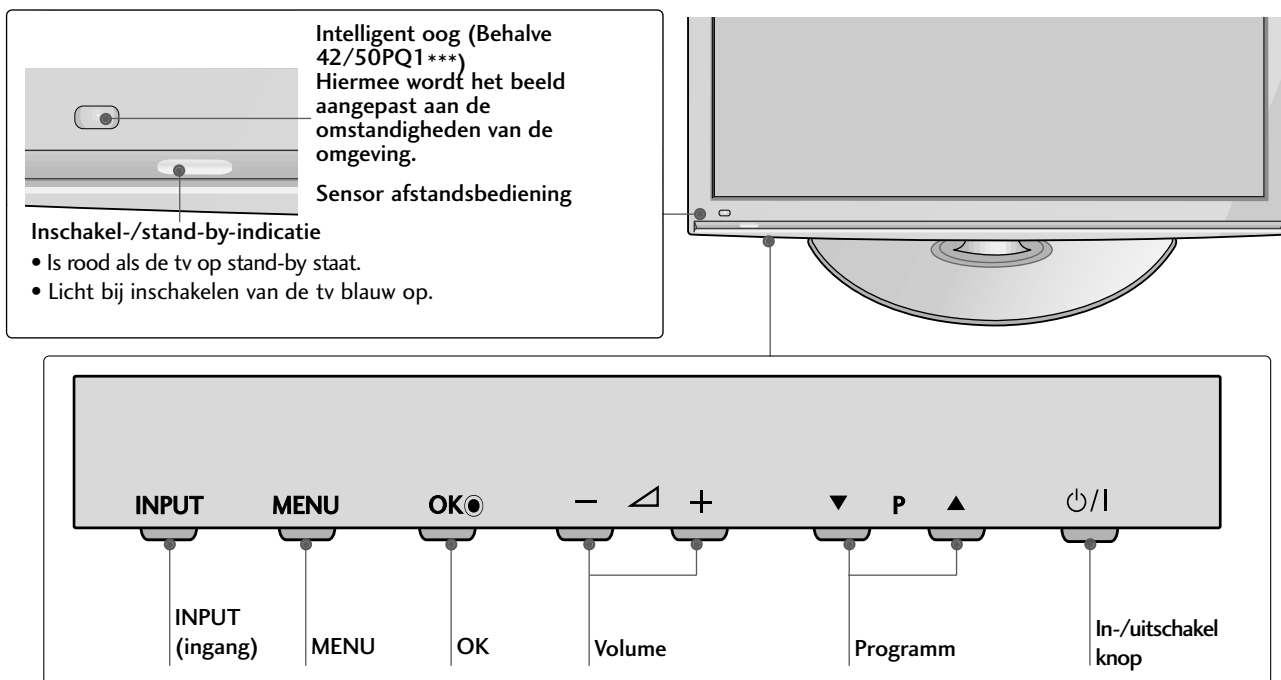

### 42/50PQ3\*\*\*

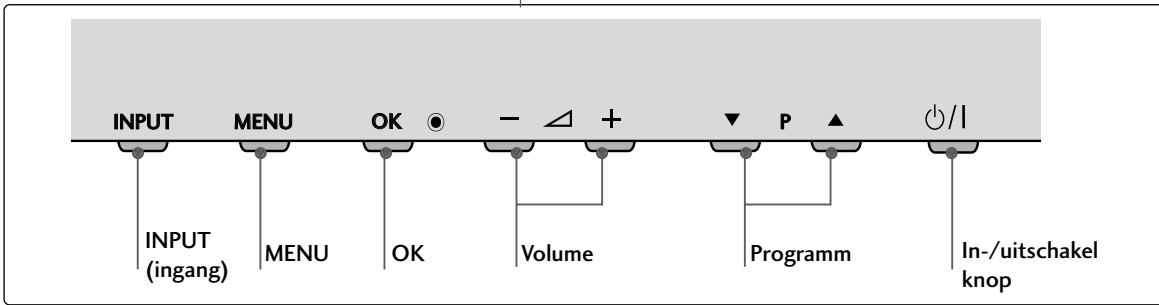
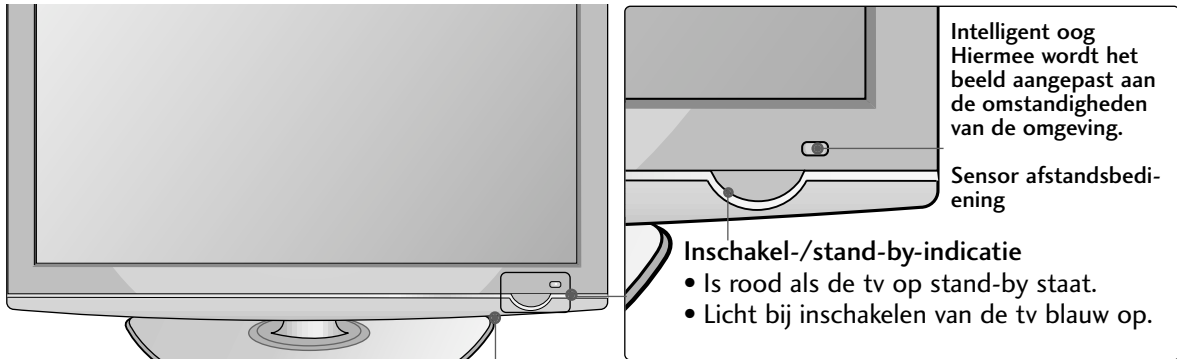

### 42/50PQ6\*\*\*

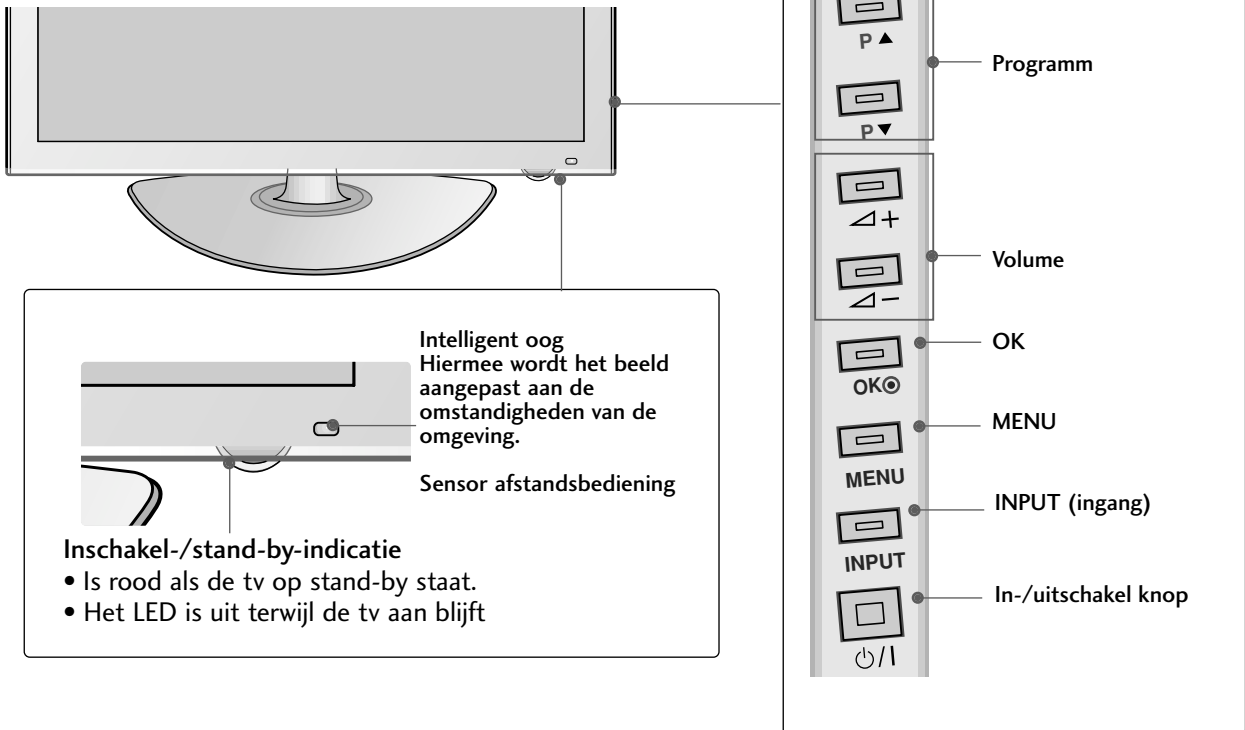

# VOORBEREIDING

## INFORMATIE ACHTERZIJDE

- Het beeld op uw tv kan afwijken van deze afbeelding.

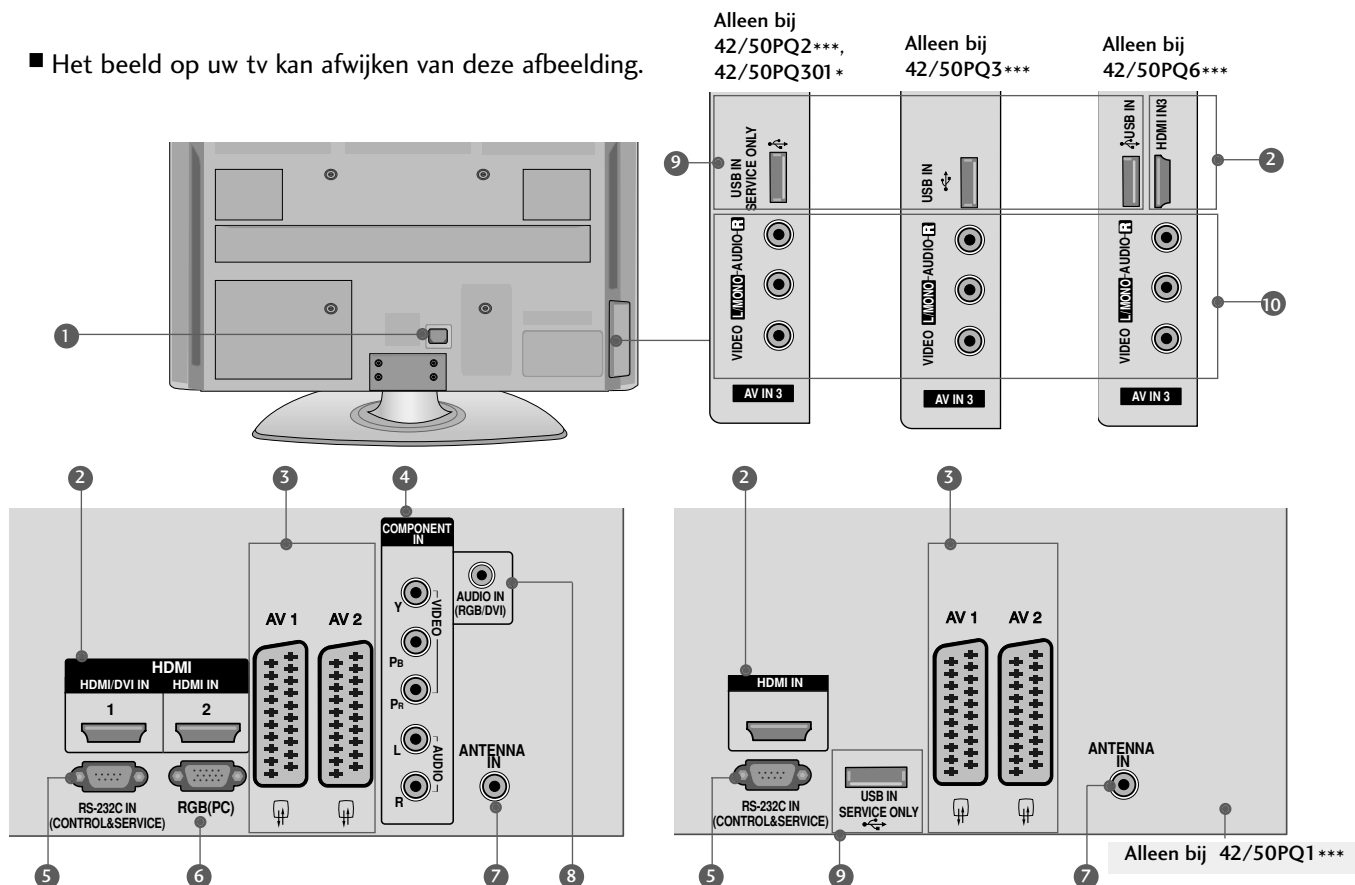

### 1 Aansluiting voedingskabel

Deze tv werkt op netvoeding (wisselstroom). Het voltage wordt aangegeven op de pagina met de specificaties. Probeer nooit de tv aan te sluiten op gelijkstroom.

### 2 HDMI-aansluiting

Sluit een HDMI-sigitaal op HDMI IN aan. Of sluit een DVI(VIDEO)-sigitaal op de HDMI/DVI(Behalve 42/50PQ1 \*\*\*)-poort aan met een DVI-naar-HDMI-kabel.

### 3 Euro-scartaansluiting (AV1/AV2)

Sluit scartingang of -uitgang van een extern apparaat aan op deze aansluitingen.

### 4 Component-ingang

Sluit een componentapparaat voor video/audio aan op deze aansluitingen.

### 5 RS-232C-ingang (BEDIENING/SERVICE)

Verbind de seriële poort van de bedieningsapparaten met de RS-232C-aansluiting. Deze poort wordt gebruikt voor de modi Service of Hotel.

### 6 RGB-ingang

Voor aansluiting van het uitgangssigitaal van een pc.

### 7 Antenne-ingang

Geschikt voor aansluiting van een radiofrequente antenne.

### 8 Audio-ingang (RGB/DVI)

Voor aansluiting van het audiosigitaal van een pc of digitale tv.

### 9 Usb-ingang

42/50PQ1 \*\*\*, 42/50PQ2\*\*\*, 42/50PQ301 \* :  
Alleen service  
42/50PQ3\*\*\* : Gebruikt voor Foto en Muziek  
42/50PQ6\*\*\* : Gebruikt voor Foto, Muziek en Film

### 10 Audio/video-ingang(AV3)

Sluit de audio/video-uitgang van een extern apparaat aan op deze aansluitingen.



## INSTALLATIE VAN DE STEUN

- Het beeld op uw tv kan afwijken van deze afbeelding.
- Controleer bij het monteren van de bureausteen of de moer goed vast gedraaid is. (Indien dit niet het geval is, kan het product naar voren kantelen na de installatie.) Indien u de moer met teveel kracht vastzet, kan de moer afwijken dankzij afschuren van het vastzetgedeelte van de moer.

- 1 Plaats het tv-scherm voorzichtig op een zachte ondergrond zoals een kussen of bed om beschadiging van het scherm te voorkomen.

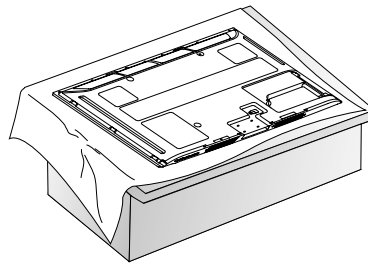

- 2 Monteer de tv zoals hier aangegeven.

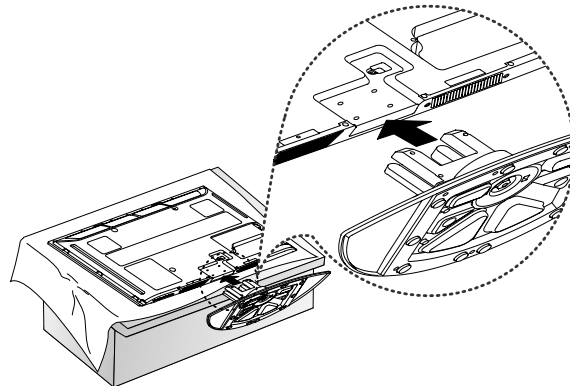

- 3 Bevestig de bouten stevig in de openingen aan de achterkant van de tv.

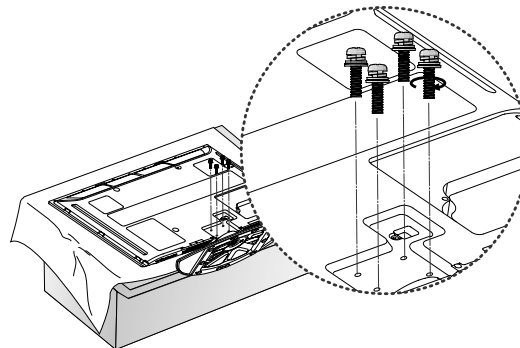

### ! OPMERKINGEN

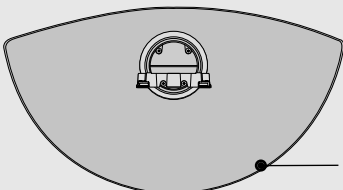

- Bij het monteren van de steun let u op dat u de voor- en achterkant van de steun correct monteert.

# VOORBEREIDING

## ZORGVULDIG INSTALLATIE ADVIES

- U moet de noodzakelijke onderdelen om de TV veilig vast te zetten aan de muur afzonderlijke in de winkel kopen.
- Plaats de tv dicht bij de wand om te voorkomen dat hij omvalt als iemand er tegen stoot.
- Hieronder ziet u de veiligste manier om de tv neer te zetten. Door de tv aan de wand te bevestigen voorkomt u dat hij naar voren valt als iemand eraan trekt. Dit voorkomt dat de tv naar voren valt en letsel veroorzaakt. Hierdoor voorkomt u ook dat de tv beschadigd wordt. Zorg ervoor dat kinderen niet op de tv klimmen of eraan gaan hangen.

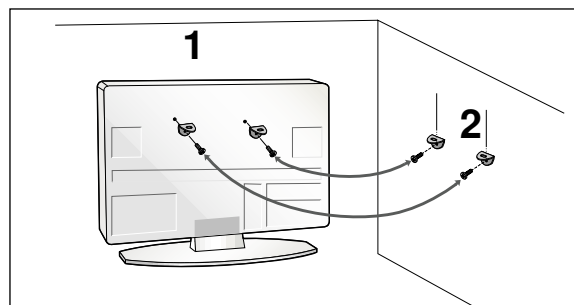
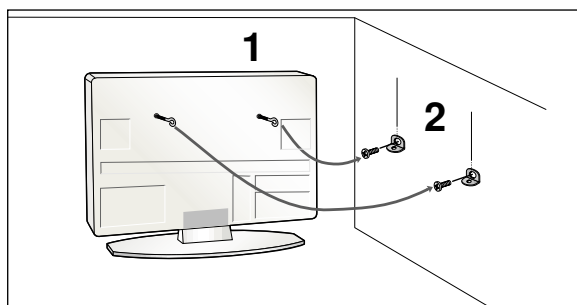

- 1 Gebruik de oogbouten of tv-haakjes/bouten om het product aan de muur te bevestigen (zoals in de afbeelding wordt getoond).  
(Als er bouten in de oogbouten van de tv zitten, draai de bouten dan los.)  
\* Plaats de oogbouten of tv-haakjes/bouten en draai ze stevig vast in de bovenste gaten.
- 2 Bevestig de muurhaakjes met de bouten in de muur. Pas de hoogte aan van het haakje dat in de muur wordt bevestigd.

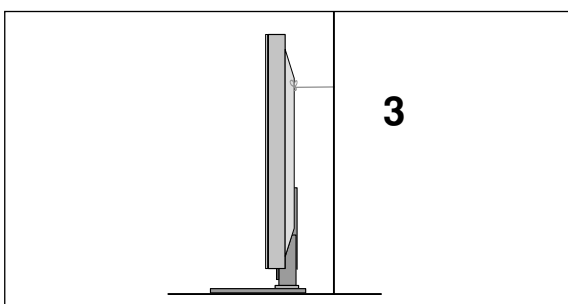

- 3 Gebruik een stevig touw om het product vast te zetten voor centering. De veiligste manier is ervoor te zorgen dat het touw horizontaal tussen de muur en het product loopt.

### ! OPMERKINGEN

- ▶ Maak eerst de touwen los voordat u het product verplaatst.
- ▶ Plaats het product op een houder of op een kast die groot en stevig genoeg is om het formaat en het gewicht van het product te kunnen dragen.
- ▶ Voor een veilig gebruik van het product dient u ervoor te zorgen dat de haakjes aan de muur op dezelfde hoogte zijn gemonteerd als de haakjes/beugel op het product.

## ACHTERPANEEL VOOR KABELGELEIDING

- Het beeld op uw tv kan afwijken van deze afbeelding.

Na het aansluiten van de noodzakelijke kabels, installeert u de **KABELHOUDER** zoals afgebeeld en bundelt u de kabels.

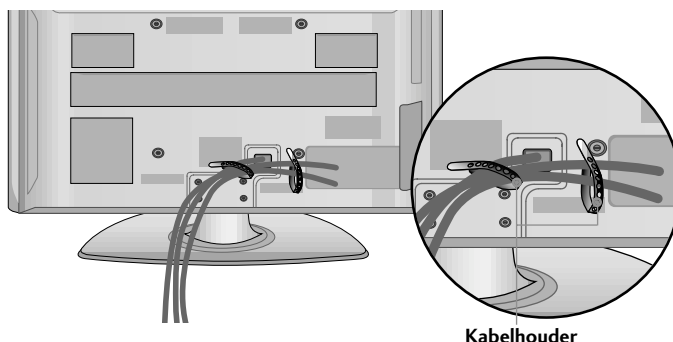

Kabelhouder

## DRAAISTEUN

Deze functie is niet bij alle modellen beschikbaar.

Nadat u de TV heeft geïnstalleerd, kunt u de TV-set handmatig naar links of rechts verplaatsen, met 20 graden, zodat u een beter beeld heeft vanuit uw zitplaats.

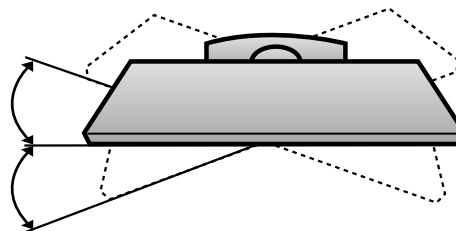

## U GEBRUIKT DE TAFELSTANDAARD NIET

- Het beeld op uw tv kan afwijken van deze afbeelding.

Bij het installeren van het aan een muur bevestigd toestel, gebruikt u de beschermingshoes. Druk de **BESCHERMKLEP (PROTECTION COVER)** in de tv tot u een klik hoort.

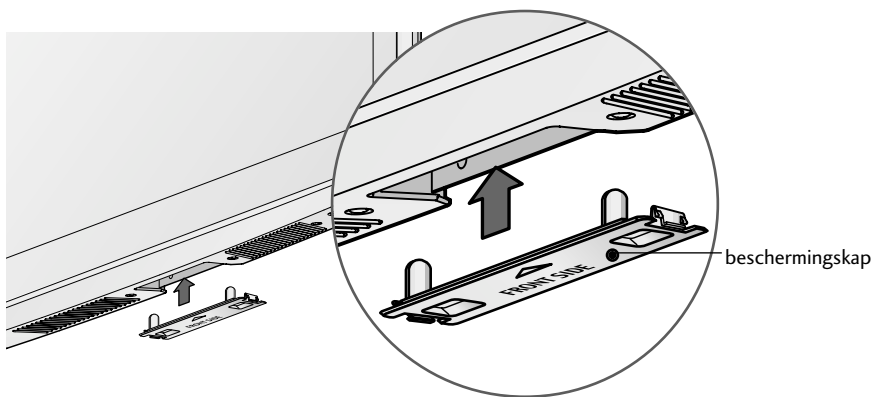

beschermingskap

## AARDEN

Zorg dat u de aardendraad aansluit om mogelijke elektrische schokken te vermijden.

Als aarding niet mogelijk is, moet u door een erkend elektricien een aparte kortsluitvoorziening laten installeren. Probeer het apparaat niet te aarden door het te verbinden met telefoondraden, bliksemafleiders of gasleidingen.

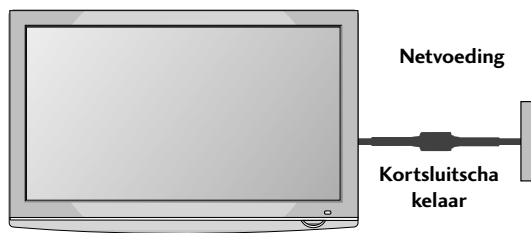

# VOORBEREIDING

- De tv kan op verschillende manieren worden geïnstalleerd, bijvoorbeeld tegen een muur of op een bureaublad.
- De tv is ontworpen om horizontaal te worden bevestigd.

## INSTALLATIE VAN DE VOET

Zorg voor een goede ventilatie door aan beide zijden en ten opzichte van de muur een afstand van ongeveer 10 cm aan te houden.

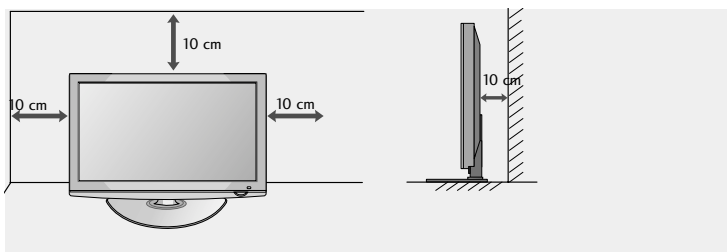

## WANDMONTAGE: HORIZONTALE INSTALLATIE

- We raden het gebruik van een muursteen van het merk LG aan bij het bevestigen van de TV aan een muur.
- We raden aan dat u een muurbevestigingsteun met een VESA standaard koopt.
- LG raadt aan dat de muurbevestiging uitgevoerd wordt door een erkende professionele installateur.

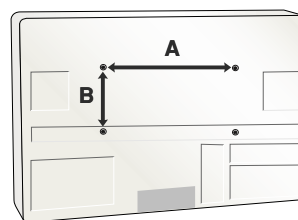

### OPMERKINGEN

- ▶ De muurbevestiging moet geplaatst worden aan een stevige muur, recht op de vloer.
- ▶ Gebruik een speciale muurbevestiging indien u aan een plafond of schuine muur wilt bevestigen.
- ▶ Het oppervlak van de muurbevestiging moet sterk genoeg zijn om het gewicht van de TV set te ondersteunen, bijv. beton, steen, bakstenen en holle blokken.
- ▶ De lengte van de schroef die geïnstalleerd wordt, is afhankelijk van de te gebruiken muur. Voor meer informatie kijkt u in de instructies van de bevestiging.
- ▶ LG is niet verantwoordelijk voor ongevallen of schade aan eigendommen of tv veroorzaakt door onjuiste installatie.
  - Indien een niet VESA muurbevestiging gebruikt wordt.
  - Onjuiste bevestiging van de schroeven aan het oppervlak die ervoor kunnen zorgen dat de tv valt en persoonlijk letsel veroorzaakt.
  - Het niet opvolgen van de aanbevolen installatiemethode.

Model	VESA (A * B)	Standaard Schroef	Hoeveelheid
42PQ1***	400 * 400	M6	4
50PQ1***	400 * 400	M6	4
42PQ2***	400 * 400	M6	4
50PQ2***	400 * 400	M6	4
42PQ3***	400 * 400	M6	4
50PQ3***	400 * 400	M6	4
42PQ6***	400 * 400	M6	4
50PQ6***	400 * 400	M6	4

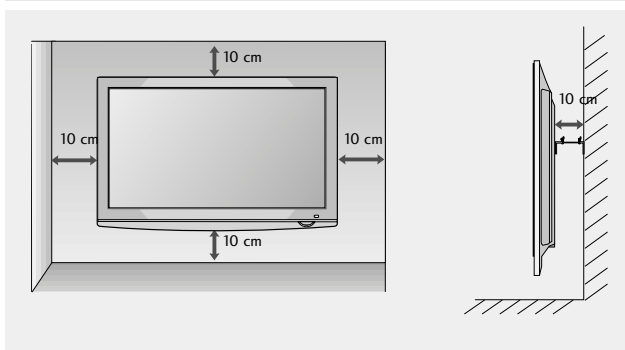

- Breng om beschadiging van uw apparatuur te voorkomen geen netsnoeren aan voordat u alle apparatuur hebt aangesloten.

## AANSLUITING ANTENNE

- Richt de antenne voor een optimale beeldkwaliteit.
- Antennekabel en converter worden niet meegeleverd.

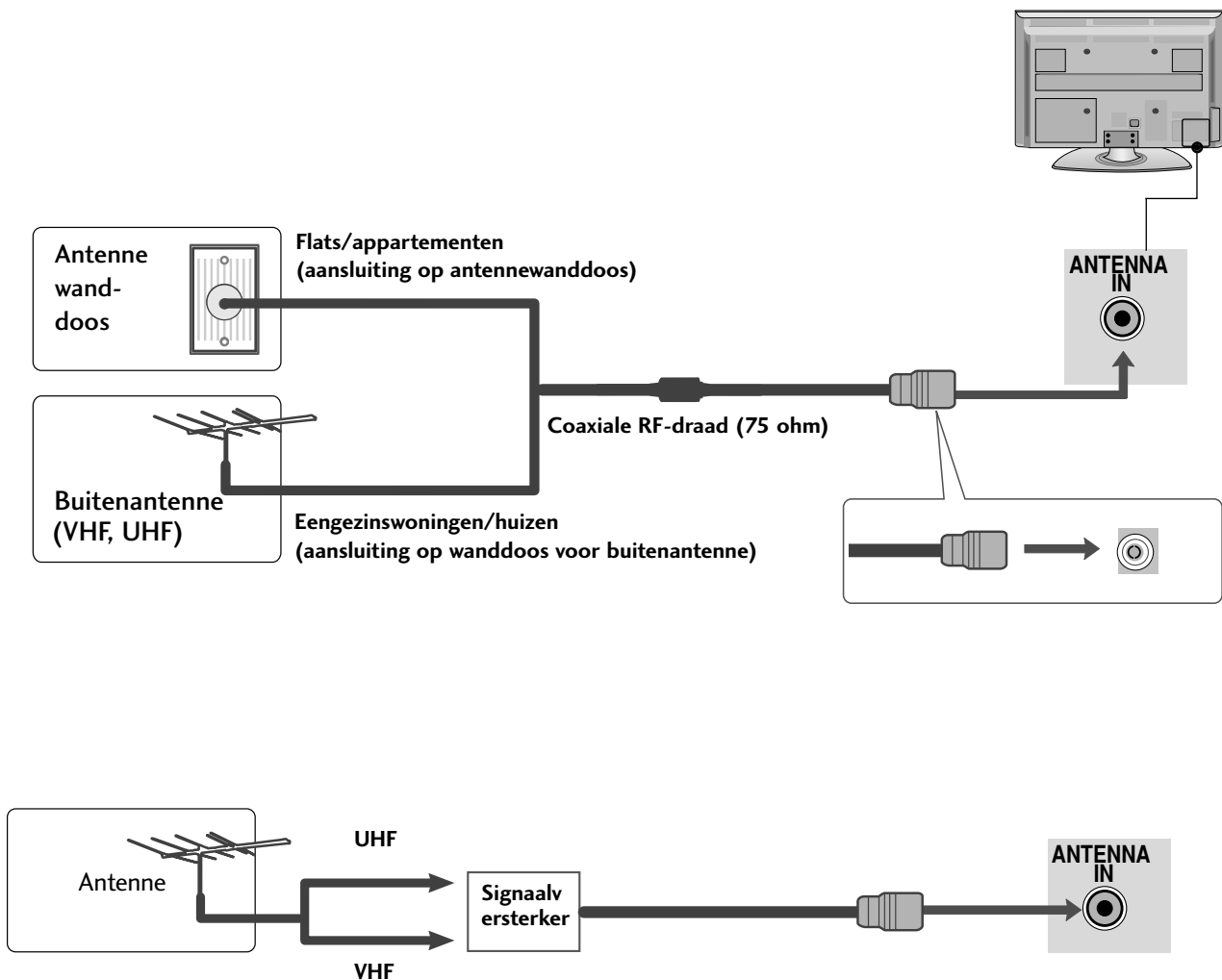

- Als het signaal zwak is, kunt u op de hiernaast aangegeven manier een signaalversterker voor de antenne aansluiten om de beeldkwaliteit te verbeteren.
- Als het signaal naar twee tv's moet worden gesplitst, kunt u hiervoor een antennesplitter gebruiken.

# AANSLUITINGEN EN SETUP

- Breng om beschadiging van uw apparatuur te voorkomen geen netsnoeren aan voordat u alle apparatuur hebt aangesloten.
- Het beeld op uw tv kan afwijken van deze afbeelding.

## HD-ONTVANGER INSTALLEREN

### Aansluiting met een componentkabel (Behalve 42/50PQ1\*\*\*)

- 1 Verbind de video-uitgangen (Y, PB, PR) van de dvd-speler met de **COMPONENT IN VIDEO** (Y, PB, PR) van de tv.  
.....
- 2 Verbind de audio-uitgangen van de dvd-speler met de **COMPONENT IN AUDIO**-ingangen van de tv.  
.....
- 3 Schakel de digitale set-top box in.  
(Raadpleeg de gebruikershandleiding van de digitale set-top box.)  
.....
- 4 Selecteer de **Component** -ingang met de knop **INPUT** op de afstandsbediening.

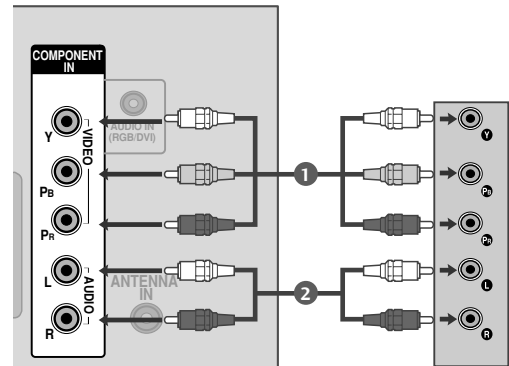

Signaal	Component	HDMI
480i/576i	O	X
480p/576p	O	O
720p/1080i	O	O
1080p	O (alleen bij 50/60Hz)	O (24Hz/30Hz/50Hz/60Hz)

## Aansluiting met een HDMI kabel

- 1 Verbind de HDMI-uitgang van de digitale set-top box met de **HDMI/DVI IN 1** (of **HDMI IN** (Alleen bij 42/50PQ1\*\*\*)), **HDMI IN 2** (Behalve 42/50PQ1\*\*\*) of **HDMI IN 3** (Alleen bij 42/50PQ6\*\*\*)-aansluiting op de tv.
- 2 Selecteer de **HDMI1** (of **HDMI** (Alleen bij 42/50PQ1\*\*\*)), **HDMI2** (Behalve 42/50PQ1\*\*\*) of **HDMI3** (Alleen bij 42/50PQ6\*\*\*)-ingang met de knop **INPUT** op de afstandsbediening.
- 3 Schakel de digitale set-top box in. (Raadpleeg de gebruikershandleiding van de digitale set-top box.)

### ! OPMERKINGEN

- ▶ Controleer of uw HDMI kabel versie 1.3 of hoger betreft. De HDMI kabels die HDMI versie 1.3 niet ondersteunen, veroorzaken flikkeringen op het scherm, of zorgen dat er niets op het scherm wordt weergegeven. Gebruik de meest recente kabels die minimaal HDMI versie 1.3 ondersteunen.
- ▶ HDMI modus ondersteunt alleen PCM audioformaat.
- ▶ Audioformaat werd gereset naar Dolby/DTS/Bitstream in DVD speler of STB, dan moet het gewijzigd worden naar PCM.

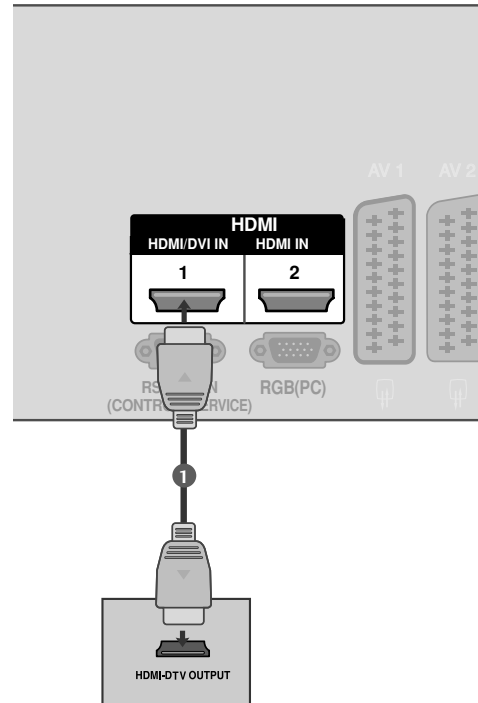

Alleen bij 42/50PQ1\*\*\*

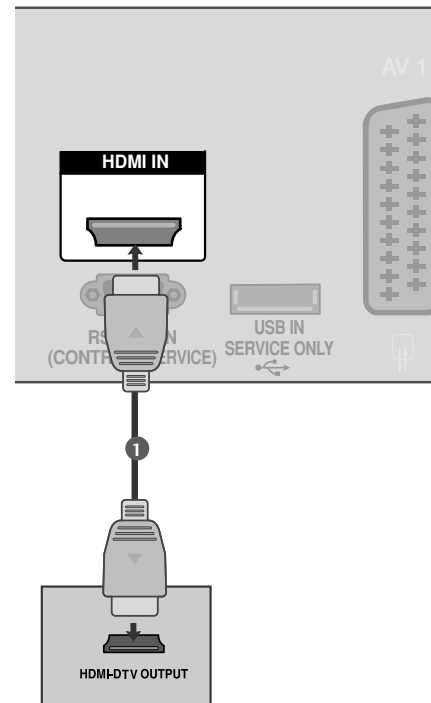

# AANSLUITINGEN EN SETUP

Als u voor de verbinding een HDMI-naar-DVI-kabel gebruikt (Behalve 42/50PQ1\*\*\*)

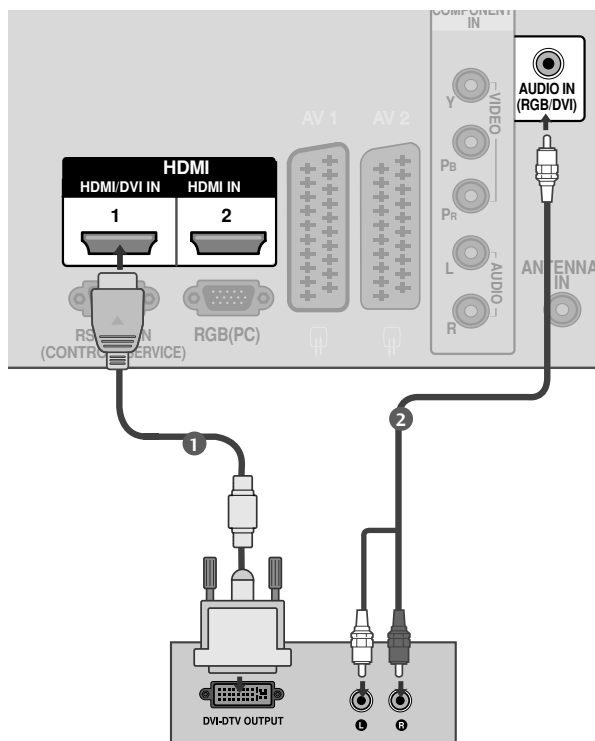

- 1 Verbind de DVI-uitgang van de digitale set-top box met de **HDMI/DVI IN 1**-aansluiting op de tv.
- 2 Verbind de audio-uitgangen van de set-top box met de **AUDIO IN (RGB/DVI)**-aansluiting op de tv.
- 3 Schakel de digitale set-top box in. (Raadpleeg de gebruikershandleiding van de digitale set-top box.)
- 4 Selecteer de **HDMI 1** -ingang met de knop **INPUT** op de afstandsbediening.

## ! OPMERKINGEN

- ▶ HDMI modus ondersteunt alleen PCM audioformaat.
- ▶ Audioformaat werd gereset naar Dolby/DTS/Bitstream in DVD speler of STB, dan moet het gewijzigd worden naar PCM.



# DVD AANSLUITEN

## Aansluiting met een componentkabel (Behalve 42/50PQ1\*\*\*)

- 1 Verbind de video-uitgangen (Y, Pb, Pr) van de dvd-speler met de **COMPONENT IN VIDEO** (Y, Pb, Pr) van de tv.
- 2 Verbind de audio-uitgangen van de dvd-speler met de **COMPONENT IN AUDIO**-ingangen van de tv.
- 3 Schakel de dvd-speler in en plaats een dvd.
- 4 Selecteer de **Component** -ingang met de knop **INPUT** op de afstandsbediening.
- 5 Zie de handleiding van de dvd-speler voor bedieningsinstructies.

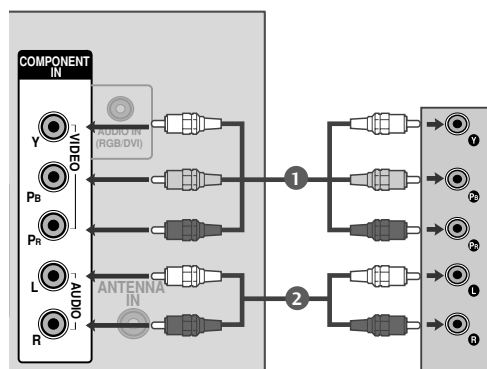

### Componentingangen

U kunt de beeldkwaliteit verbeteren door een dvd-speler op de hieronder aangegeven manier op de componentingangen aan te sluiten.

Componentingangen op de tv	Y	Pb	Pr
Video-uitgangen op de dvd-speler	Y	Pb	Pr
	Y	B-Y	R-Y
	Y	Cb	Cr
	Y	Pb	Pr

# AANSLUITINGEN EN SETUP

## Aansluiting met een scartkabel

- 1 Verbind de scartaansluiting van de dvd-speler met de **AV1**-scartaansluiting van de tv.
- 2 Schakel de dvd-speler in en plaats een dvd.
- 3 Selecteer de **AV1**-ingang met de knop **INPUT** op de afstandsbediening.  
Selecteer de **AV2**-ingang als de speler op de **AV2**-scartaansluiting is aangesloten.
- 4 Zie de handleiding van de dvd-speler voor bedieningsinstructies.

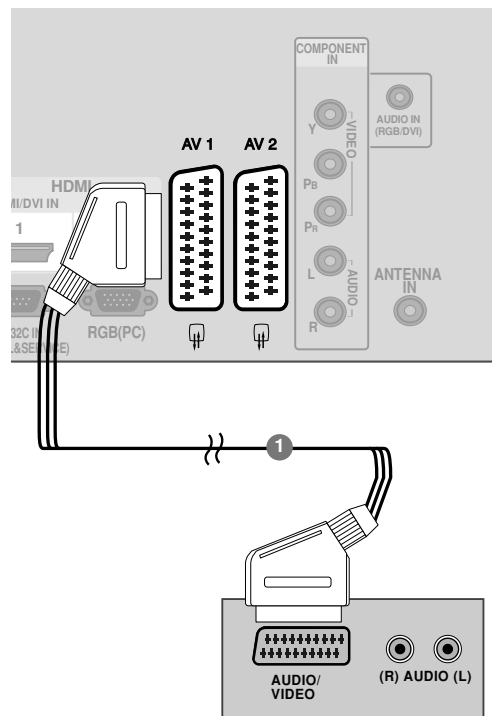

Scart	Invoer			Uitvoer
	Video	Audio	RGB	Video, Audio
AV1	O	O	O	Alleen ATV
AV2	O	O	X	ATV uitvoer is beschikbaar.

Uitvoertype	AV1 (TV Uit)	AV2 (Monitor Uit)
Huidige invoermodus		
Analoge TV	O	O
AV1/2/3	O	O
Component/RGB/HDMI	O	X

► **TV Uit:** Voert analoge TV videosignalen uit.  
**Monitor Uit:** Voert het huidige schermbeeld uit.

Alleen bij 42/50PQ1 \*\*\*

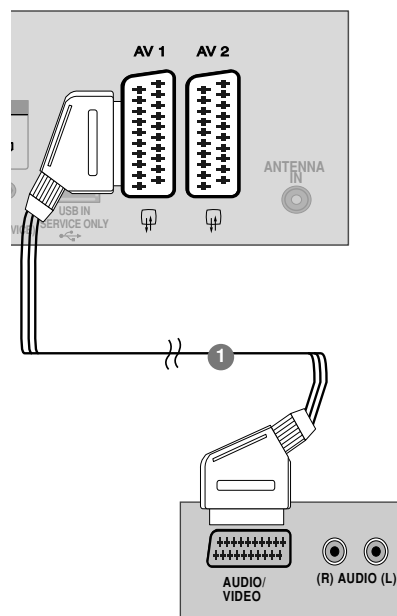

### ! OPMERKINGEN

- Als u een Euro-scartkabel wilt gebruiken, moet u een afgeschermde Euro-scartkabel gebruiken.

## Connecting the HDMI cable

- 1 Verbind de HDMI-uitgang van de dvd met de **HDMI/DVI IN 1** (of **HDMI IN** (Alleen bij 42/50PQ1\*\*\*)), **HDMI IN 2** (Behalve 42/50PQ1\*\*\*) of **HDMI IN 3** (Alleen bij 42/50PQ6\*\*\*)-aansluiting op de tv.
- 2 Selecteer de **HDMI1** (of **HDMI** (Alleen bij 42/50PQ1\*\*\*)), **HDMI2** (Behalve 42/50PQ1\*\*\*) of **HDMI3** (Alleen bij 42/50PQ6\*\*\*)-ingang met de knop **INPUT** op de afstandsbediening.
- 3 Zie de handleiding van de dvd-speler voor bedieningsinstructies.

### ! OPMERKINGEN

- ▶ De tv kan het video- en audiosignaal gelijktijdig ontvangen als u een HDMI-kabel gebruikt.
- ▶ Als de dvd-speler geen Auto HDMI ondersteunt, moet u zelf de juiste uitgangsfrequentie instellen.
- ▶ Controleer of uw HDMI kabel versie 1.3 of hoger betreft. De HDMI kabels die HDMI versie 1.3 niet ondersteunen, veroorzaken flikkeringen op het scherm, of zorgen dat er niets op het scherm wordt weergegeven. Gebruik de meest recente kabels die minimaal HDMI versie 1.3 ondersteunen.
- ▶ HDMI modus ondersteunt alleen PCM audioformaat.
- ▶ Audioformaat werd gereset naar Dolby/DTS/Bitstream in DVD speler of STB, dan moet het gewijzigd worden naar PCM.

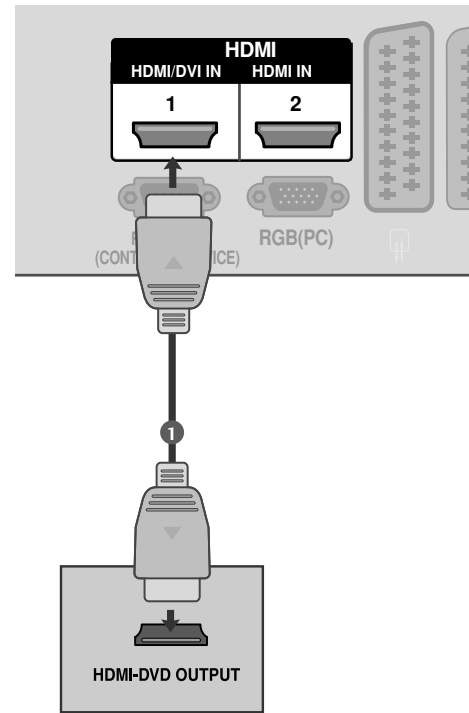

Alleen bij 42/50PQ1\*\*\*

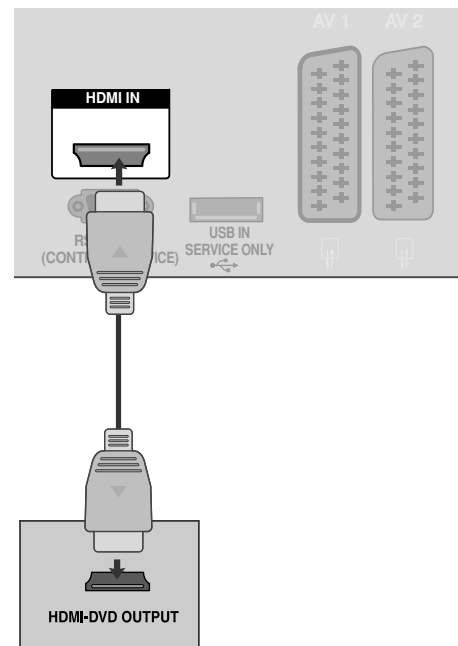

# AANSLUITINGEN EN SETUP

## VIDEORECORDER INSTELLEN

- U kunt beeldruis (interferentie) voorkomen door voor voldoende afstand tussen de videorecorder en de tv te zorgen.

### Aansluiten met een RF-kabel

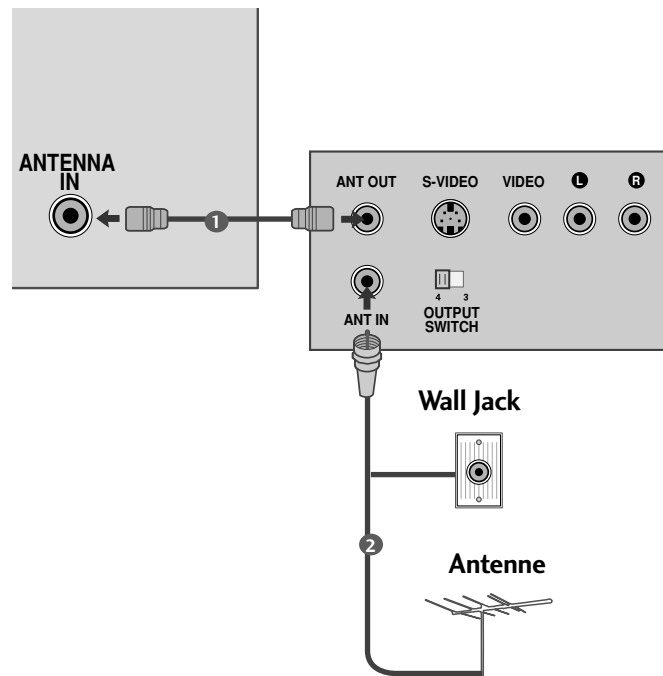

- 1 Verbind de **ANT OUT**-aansluiting van de video-recorder met de **ANTENNA IN**-aansluiting van de tv.  
.....
- 2 Sluit de antennekabel aan op de **ANT IN**-aansluiting van de videorecorder.  
.....
- 3 Druk op de knop **PLAY**(afspelen) van de video-recorder en stem de tv op de videorecorder af om de opname te bekijken.  
.....

## Aansluiting met een scartkabel

- 1** Verbind de scartaansluiting van de videorecorder met de **AV1**-scartaansluiting van de tv. Gebruik een afgeschermd scartkabel.
- 2** Plaats een videoband in de videorecorder en druk op **PLAY** (afspelen) op de videorecorder (raadpleeg de handleiding van de videorecorder).
- 3** Selecteer de **AV1**-ingang met de knop **INPUT** op de afstandsbediening.

Selecteer de **AV2**-ingang als u het apparaat op de **AV2**-scartaansluiting hebt aangesloten.

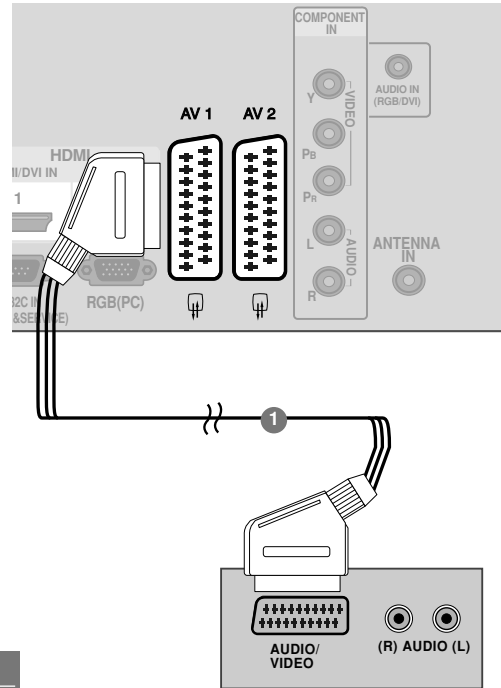

Scart	Invoer			Uitvoer
	Video	Audio	RGB	Video, Audio
AV1	O	O	O	Alleen ATV
AV2	O	O	X	ATV uitvoer is beschikbaar.

Huidige invoermodus	Uitvoertype	
	AV1 (TV Uit)	AV2 (Monitor Uit)
Analoge TV	O	O
AV1/2/3	O	O
Component/RGB/HDMI	O	X

► **TV Uit:** Voert analoge TV videosignalen uit.  
**Monitor Uit:** Voert het huidige schermbeeld uit.

Alleen bij 42/50PQ1\*\*\*

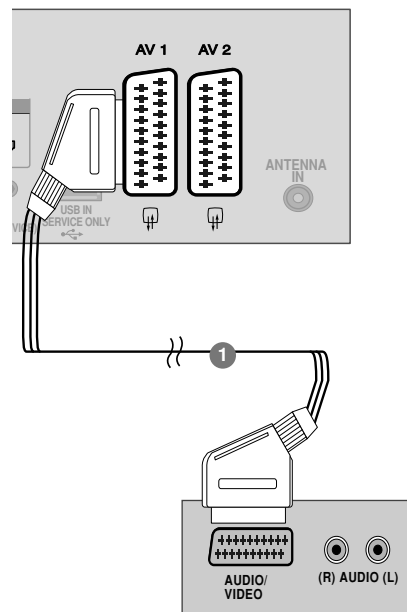

### ! OPMERKINGEN

- Als u een Euro-scartkabel wilt gebruiken, moet u een afgeschermd Euro-scartkabel gebruiken.

# AANSLUITINGEN EN SETUP

## Aansluiting met een RCA-kabel (Behalve 42/50PQ1\*\*\*)

- 1 Verbind de **AUDIO/VIDEO**-aansluitingen van de tv en de videorecorder. Zorg ervoor dat de kleuren van de aansluitingen overeenkomen. (video = geel, audio links = wit en audio rechts = rood)
- 2 Plaats een videoband in de videorecorder en druk op **PLAY** (afspelen) op de videorecorder. (raadpleeg de handleiding van de videorecorder).
- 3 Selecteer de **AV3**-ingang met de knop **INPUT** (ingang) op de afstandsbediening.

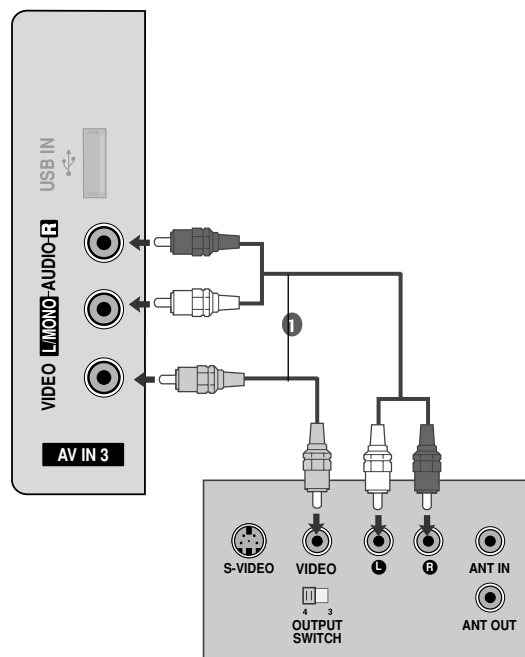

### ! OPMERKINGEN

- ▶ Als u een monovideorecorder hebt, sluit u de audiokabel van de recorder aan op de **AUDIO L/MONO**-aansluiting van de tv.

## OVERIGE A/V-BRONNEN INSTALLEREN (Behalve 42/50PQ1 \*\*\*)

- 1 Verbind de **AUDIO/VIDEO**-aansluitingen van de tv en de videorecorder. Zorg ervoor dat de kleuren van de aansluitingen overeenkomen. (video = geel, audio links = wit en audio rechts = rood)
- 2 Selecteer de **AV3** -ingang met de knop INPUT (ingang) op de afstandsbediening.
- 3 Bedien het externe apparaat. Zie de handleiding van het externe apparaat.

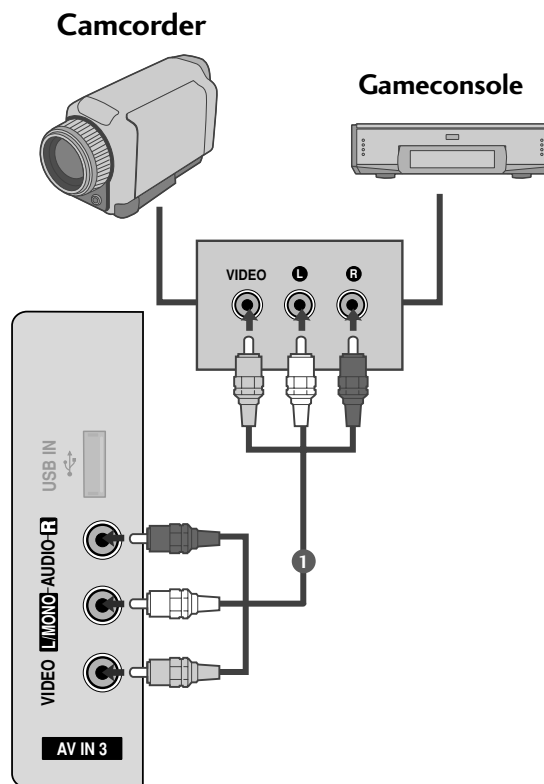

## USB AANSLUITEN (Behalve 42/50PQ1 \*\*\*, 42/50PQ2 \*\*\*, 42/50PQ301 \*)

- Het beeld op uw tv kan afwijken van deze afbeelding.

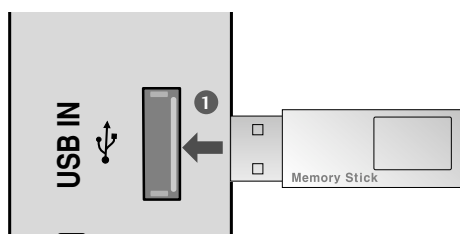

- 1 Sluit het USB toestel aan op de USB IN contactpunten aan de zijkant van de TV.
- 2 U kunt na het aansluiten van de USB in contactpunten, de USB functie gebruiken. (► p.50)

# AANSLUITINGEN EN SETUP

## PC AANSLUITEN (Behalve 42/50PQ1\*\*\*)

Deze tv heeft Plug en Play-mogelijkheden. Dit betekent dat de pc zich automatisch aanpast aan de instellingen van de tv.

### Aansluiting met een 15-pins D-sub-kabel

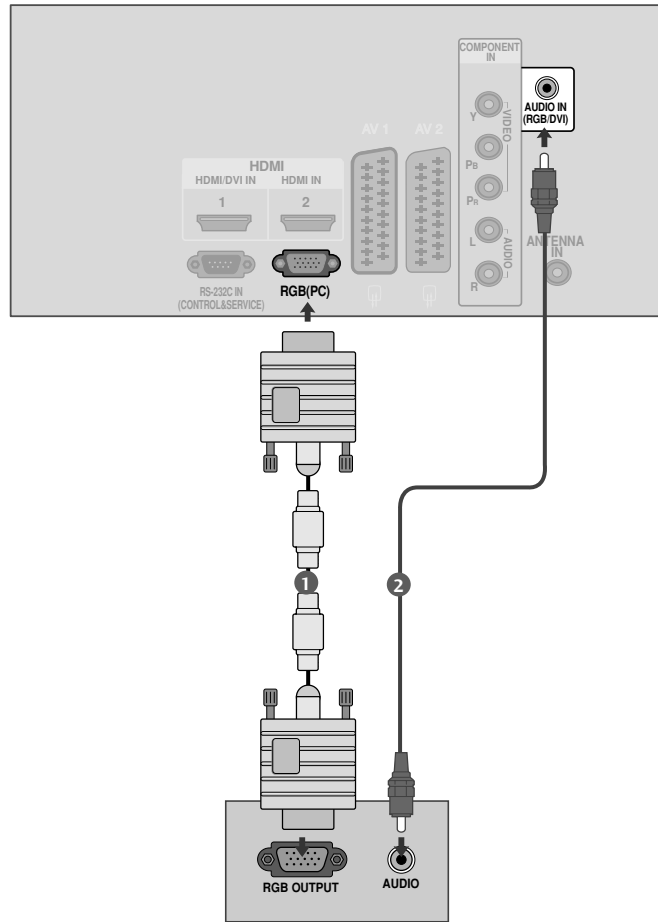

- 1 Verbind de RGB-uitgang van de PC met de **RGB IN (PC)**-aansluiting op de tv.  
.....
- 2 Verbind de audio-uitgangen van de PC met de **AUDIO IN (RGB/DVI)**-ingangen van de tv.  
.....
- 3 Schakel de TV en de PC in.  
.....
- 4 Selecteer de **RGB** -ingang met de knop **INPUT** op de afstandsbediening.



## Ondersteunde beeldschermresolutie

### RGB-PC-modus (Behalve 42/50PQ1\*\*\*)

Resolutie	Horizontale frequentie(kHz)	Verticale frequentie(Hz)
640x350	31,468	70,09
720x400	31,469	70,09
640x480	31,469	59,94
800x600	37,879	60,317
1024x768	48,363	60,004
1280x768	47,776	59,87
1360x768	47,720	59,799

Behalve 42PQ2\*\*\*, 42PQ3\*\*\*, 42PQ6\*\*\*

### HDMI-DTV-modus

Resolutie	Horizontale frequentie(kHz)	Verticale frequentie(Hz)
720x480	31,47	59,94
	31,50	60,00
720x576	31,25	50,00
1280x720	44,96	59,94
	45,00	60,00
	37,50	50,00
1920x1080	33,72	59,94
	33,75	60,00
	28,125	50,00
	67,432	59,94
	67,5	60
	56,250	50
	27	24
	33,75	30

### ! OPMERKINGEN

- ▶ Voorkom dat een stilstaand beeld lang op het scherm wordt weergegeven. Het stilstaande beeld kan inbranden op het scherm. Gebruik wanneer mogelijk een screensaver.
- ▶ Er kan ruis zijn overeenkomstig een resolutie, verticaal patroon, contrast of helderheid in pc-modus. Verander dan de pc-modus in een andere resolutie, wijzig de verversingsfrequentie of pas de helderheid en het contrast aan in het menu totdat het beeld goed is. Als de verversingsfrequentie van de grafische kaart van de pc niet kan worden gewijzigd, vervangt u deze grafische kaart of raadpleegt u de fabrikant van de grafische kaart.
- ▶ Voor de horizontale en de verticale frequentie wordt een aparte synchronisatie-ingang gebruikt.
- ▶ We raden aan dat u 1024 x 768, 60Hz (42PQ2\*\*\*, 42PQ3\*\*\*, 42PQ6\*\*\* XGA)/1360 x 768, 60Hz(50PQ2\*\*\*, 50PQ3\*\*\*, 50PQ6\*\*\* WXGA) voor de PC modus gebruikt zodat u de beste beeldkwaliteit bereikt.
- ▶ Als de resolutie van de pc hoger dan SXGA is, is er geen beeld op de tv. (Alleen HD Modellen)
- ▶ Verbind de audio-kabel van de pc met de Audio-ingang van de tv (geluidskabels worden niet meegeleverd bij de tv).
- ▶ Wanneer u een te lange RGB-PC-kabel gebruikt, is er mogelijk ruis op het scherm. We adviseren u een kabel korter dan 5 meter te gebruiken. Hierdoor krijgt u de beste beeldkwaliteit.

# AANSLUITINGEN EN SETUP









## Scherminstelling voor pc-modus (Behalve 42/50PQ1\*\*\*)

### Screen Reset (Beeldscherm terugzetten)

Zet Positie, Afmeting en Fase terug naar fabriek standaardinstellingen.

Deze functie werkt in de volgende modus: Component(behalve 480i, 576i), RGB



- 1   **BEELD** selecteren.
- 2   **Scherm** selecteren.
- 3   **Resetten** selecteren.
- 4   **Ja** selecteren.
- 5  **Resetten** uitvoeren.







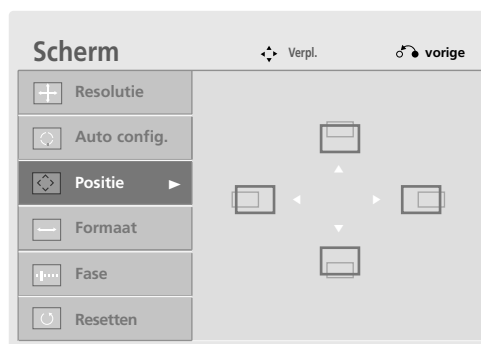

- Druk op de MENU-knop om terug te gaan naar het normale tv-beeld.
- Druk op de knop RETURN om terug te gaan naar het vorige menuscherm.

## Aanpassing voor schermpositie, afmeting, fase

Indien het beeld na automatische instelling niet duidelijk is en de tekens nog steeds trillen, kunt u de beeld-fase handmatig instellen.

**Positie(Position)** is werkzaam in Component (behalve 480i, 576i), RGB modus.  
**Afmeting(Size), Fase(Phase)** zijn alleen werkzaam in RGB modus.



- 1   **BEELD** selecteren.
- 2   **Scherm** selecteren.
- 3   Selecteer **Positie, Formaat** of **Fase**.
- 4    Breng de gewenste instellingen aan.

- Druk op de MENU-knop om terug te gaan naar het normale tv-beeld.
- Druk op de knop RETURN om terug te gaan naar het vorige menuscherm.







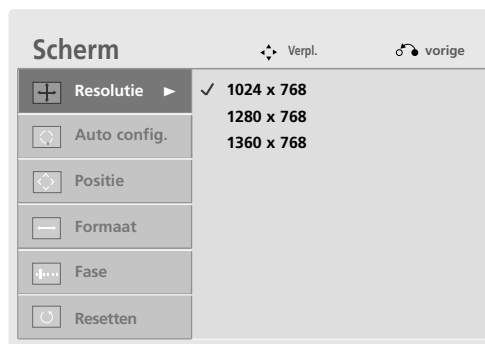

# AANSLUITINGEN EN SETUP

## De resolutie selecteren (Behalve 42PQ2\*\*\*, 42PQ3\*\*\*, 42PQ6\*\*\*)

Om een normaal beeld weer te geven moet u ervoor zorgen dat het oplossend vermogen (de resolutie) van de rgb-modus en de keuze van de pc-modus met elkaar overeenstemmen.

Deze functie werkt in de volgende modus: RGB[PC].



- 1   **BEELD** selecteren.
- 2   **Scherm** selecteren.
- 3   **Resolutie** selecteren.
- 4   Kies de gewenste resolutie.

- Druk op de MENU-knop om terug te gaan naar het normale tv-beeld.
- Druk op de knop RETURN om terug te gaan naar het vorige menuscherm.







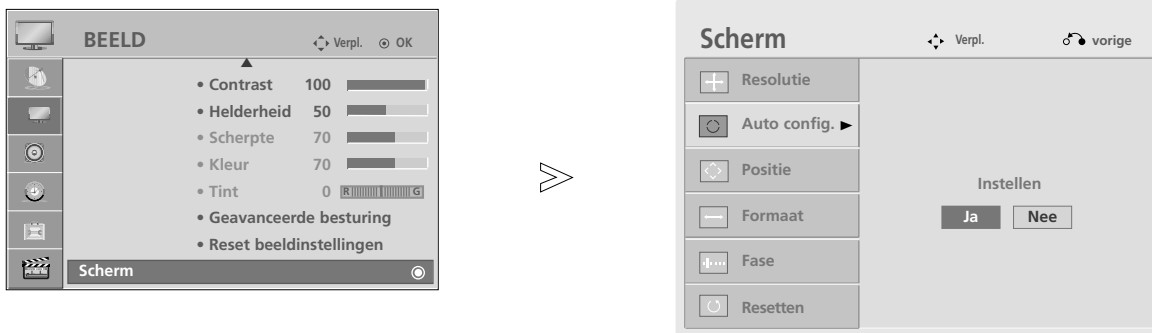

## Automatisch configureren (alleen in de modus RGB [PC])

Automatisch de beeldpositie instellen en beeldtrillingen mini-maliseren. Als u de positie van het beeld hebt aangepast en het beeld nog steeds niet correct wordt weergegeven, ligt dit niet aan uw tv, maar moet het beeld nog verder worden aangepast.

### Auto config. (automatisch configureren)

Deze functie is voor automatische aanpassing van de schermpositie, -grootte en fase. Het getoonde beeld zal een paar seconden instabiel zijn terwijl de autoconfiguratie werkzaam is.



- 1   **BEELD** selecteren.
- 2   **Scherm** selecteren.
- 3   **Auto config.** selecteren.
- 4   **Ja** selecteren.
- 5  Voer **Auto config.** uit.

- Als de positie van het beeld nog niet juist is, probeert u nogmaals de automatische aanpassing.
- Als het beeld nadat het automatisch in rgb (pc) is ingesteld alsnog moet worden bijgeregeld, kunt u de beeldpositie, beeldgrootte en fase met de hand instellen.

- Druk op de MENU-knop om terug te gaan naar het normale tv-beeld.
- Druk op de knop RETURN om terug te gaan naar het vorige menuscherm.

# BEDIENING VOOR TV KIJKEN/ PROGRAMMERING

## TOETSFUNCTIES VAN DE AFSTANDSBEDIENING (BEHALVE 42/50PQ6\*\*\*)

Richt de afstandsbediening naar de sensor voor de afstandsbediening op de monitor.  
Deze functie is niet bij alle modellen beschikbaar.

BEDIENING VOOR TV KIJKEN/ PROGRAMMERING

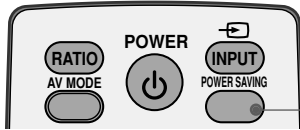

(Alleen bij 42/50PQ1\*\*\*)

**POWER SAVING** De energiebesparende modus van de tv aanpassen.

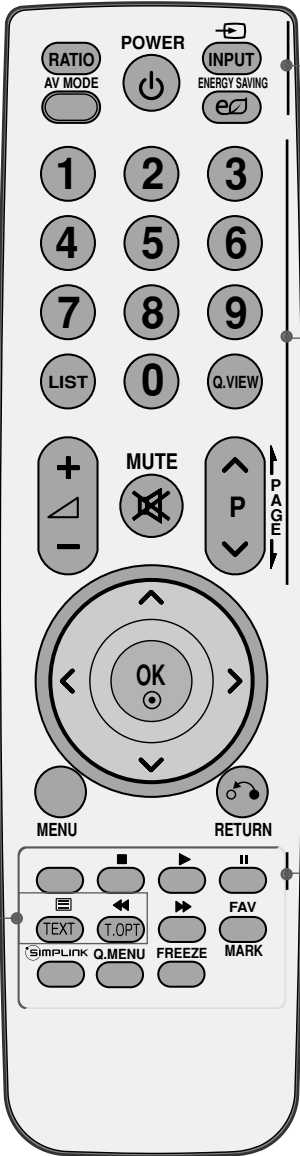

**RATIO(BEELDFORMAAT)** Hiermee selecteert u het gewenste beeldformaat.

**AV MODE (Audio - videomodus)** Deze optie helpt u beeld en geluid te selecteren en in te stellen bij het aansluiten van audio- en videoapparatuur. (► p. 47)

**POWER** Hiermee schakelt u het apparaat in vanuit stand-by of uit naar stand-by.

**INPUT (Invoeren)** De externe invoermodus roteert in een regelmatige volgorde. Hiermee vergroot of verkleint u het formaat van het hoofdbeeld.

**ENERGY SAVING (ENERGIEBESPARING)** De energiebesparende modus van de tv aanpassen. (Behalve 42/50PQ1\*\*\*)

**Nummertoeets 0~9 knoppen** Hiermee selecteert u een programma.

Hiermee selecteert u een genummerde optie in een menu.

**LIST** De kanaaltabel weergeven.

**Q.VIEW** Hiermee gaat u terug naar het programma dat u hiervoor hebt bekeken.

**VOLUME +/-** Hiermee regelt u het volume.

**MUTE** Hiermee schakelt u het geluid in of uit.

**Programme ^/∨** Hiermee selecteert u een programma.

**PAGE UP/DOWN** Van de ene volledige set scherm informatie naar de volgende gaan.  
**PAGE UP/DOWN (Pagina omhoog/omlaag)**

**1 TELETEKST** Met deze knoppen bedient u teletekst.

**KNOPPEN** Zie voor meer informatie het onderwerp 'Teletekst'. (► p. 90)

**GEKLEURDE KNOPPEN** met deze knoppen bedient u teletekst (alleen op **TELETEKST**-modellen) of **Programmalijst**.

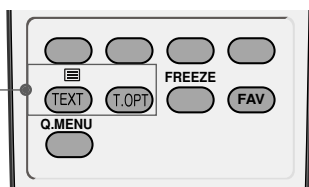

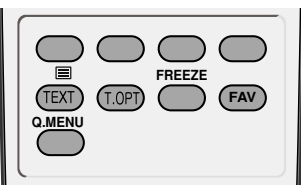
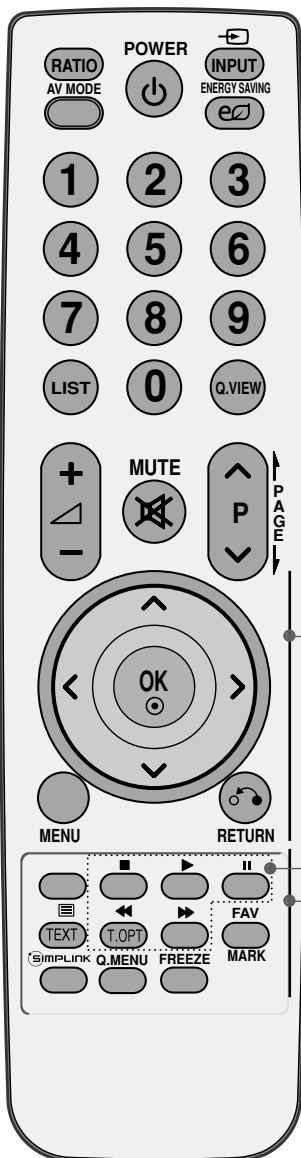
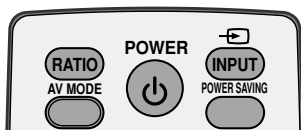

**THUMBSTICK** Hiermee kunt u navigeren in de schermmenu's en de systeeminstellingen aan uw voorkeuren aanpassen. (omhoog/omlaag/links/rechts)

**OK** Hiermee accepteert u de geselecteerde optie of geeft u de huidige modus weer.

**MENU** Hiermee selecteert u een menu. Hiermee verwijdert u alle schermmenu's en gaat u vanuit elk willekeurig menu terug naar de tv-weergave.

**RETURN** Stelt de gebruiker in staat om één stap terug in keren in een interactieve toepassing of andere gebruiker interactiefunctie.

**2 SIMPLINK /** Regelt SIMPLINK of USB menu. (Behalve 42/50PQ1\*\*\*)  
knoppen voor usb-menubediening

**FAV** Hiermee geeft u de geselecteerde, favoriete zender weer.

**MARK (Markeren)** Programma's in het usb-menu activeren en deactiveren. (Behalve 42/50PQ1\*\*\*, 42/50PQ2\*\*\*, 42/50PQ301\*)

**SIMPLINK** Biedt een overzicht van de av-apparatuur die is aangesloten op de tv. Wanneer u op deze knop drukt, verschijnt het menu Simplink op het scherm. (► p. 43)

**Q. MENU** Hiermee selecteert u de gewenste snelmenubron. (► p. 33) (Behalve 42/50PQ1\*\*\*)

**FREEZE (STILZETTEN)** Pauzeert de huidige afbeelding op het scherm. (Het werkt niet in USB modus.)  
De tv opent de stand-by modus automatisch indien er geen signaal ontvangen wordt of indien er gedurende 5 minuten geen handelingen uitgevoerd worden.

## Batterijen Plaatsen

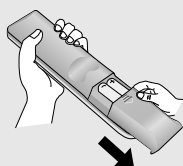

- Open het klepje van het batterijvak aan de achterzijde. Let daarbij op de polen (+ bij +, - bij -).
- Plaats twee AAA-batterijen van 1,5V. Gebruik geen oude of gebruikte batterijen en nieuwe batterijen door elkaar.
- Sluit het klepje.

# BEDIENING VOOR TV KIJKEN/ PROGRAMMERING

## TOETSFUNCTIES VAN DE AFSTANDSBEDIENING (ALLEEN BIJ 42/50PQ6\*\*\*)

Richt de afstandsbediening naar de sensor voor de afstandsbediening op de monitor.



**ENERGY SAVING (ENERGIEBESPARING)** De energiebesparende modus van de tv aanpassen.

**RATIO (BEELDFORMAAT)** Selecteer de gewenste beeldverhouding van het beeld.

**POWER** Hiermee schakelt u het apparaat in vanuit stand-by of uit naar stand-by.

**SIMPLINK** Biedt een overzicht van de av-apparatuur die is aangesloten op de tv. Wanneer u op deze knop drukt, verschijnt het menu Simplink op het scherm. (► p. 43)

**INPUT (Invoeren)** De externe invoermodus roteert in een regelmatige volgorde. Hiermee vergroot of verkleint u het formaat van het hoofdbeeld.

**Q. MENU** Hiermee selecteert u de gewenste snelmenubron. (► p. 33)

**MENU** Hiermee selecteert u een menu. Hiermee verwijdert u alle schermmenu's en gaat u vanuit elk willekeurig menu terug naar de tv-weergave.

**FREEZE (STILZETTEN)** Pauzeert de huidige afbeelding op het scherm. (Het werkt niet in USB modus.) De tv opent de stand-by modus automatisch indien er geen signaal ontvangen wordt of indien er gedurende 5 minuten geen handelingen uitgevoerd worden.

**THUMBSTICK (omhoog/omlaag/links/rechts)** Hiermee kunt u navigeren in de schermmenu's en de systeeminstellingen aan uw voorkeuren aanpassen.

**OK** Hiermee accepteert u de geselecteerde optie of geeft u de huidige modus weer.

**RETURN** Stelt de gebruiker in staat om één stap terug in keren in een interactieve toepassing of andere gebruiker interactiefunctie.

**SLEEP** Hiermee stelt u de tijden in voor het automatisch uit- en inschakelen van de tv.

**AV MODE (Audio -videomodus)** Deze optie helpt u beeld en geluid te selecteren en in te stellen bij het aansluiten van audio- en videoapparatuur. (► p.47)

**GEKLEURDE KNOPPEN** met deze knoppen bedient u teletekst (alleen op **TELETEKST**-modellen) of **Programmalijs**.

**1 TELETEKST KNOPPEN** Met deze knoppen bedient u teletekst. Zie voor meer informatie het onderwerp 'Teletekst'. (► p.90)



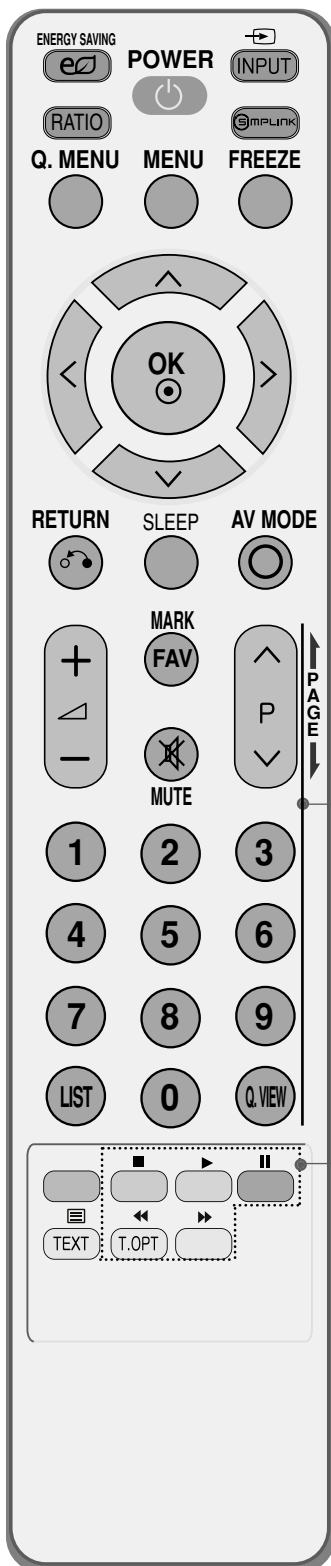

- VOLUME +/-** Hiermee regelt u het volume.
- MARK (Markeren)** Programma's in het usb-menu activeren en deactiveren.
- FAV** Hiermee geeft u de geselecteerde, favoriete zender weer.
- MUTE** Hiermee schakelt u het geluid in of uit.
- Programme ^ / v** Hiermee selecteert u een programma.
- PAGE UP/DOWN (Pagina omhoog/omlaag)** Van de ene volledige set scherm informatie naar de volgende gaan.
- Nummertoeets 0~9 knoppen** Hiermee selecteert u een programma.  
Hiermee selecteert u een genummerde optie in een menu.
- LIST** De kanaaltabel weergeven.
- Q.VIEW** Hiermee gaat u terug naar het programma dat u hiervoor hebt bekeken.

**SIMPLINK / knoppen voor usb-menubediening** Regelt SIMPLINK of USB menu.

### Batterijen Plaatsen

- Open het klepje van het batterijvak aan de achterzijde. Let daarbij op de polen (+ bij +, - bij -).
- Plaats twee AAA-batterijen van 1,5V. Gebruik geen oude of gebruikte batterijen en nieuwe batterijen door elkaar.
- Sluit het klepje.

# BEDIENING VOOR TV KIJKEN/ PROGRAMMERING

## DE TV INSCHAKELEN

- Als uw tv wordt ingeschakeld, kunt u de functies ervan gebruiken.

- 1 Firstly, connect the power cord correctly.  
At this stage, the TV switches to standby mode.
- 2 Druk in de stand-by modus op de knop **INPUT, P ▲ / ▼** van de tv of druk op de knop **POWER, INPUT, P ^ v** of op **een van de** cijfertoetsen van de afstandsbediening om de tv in te schakelen.

### Initialisatie Handleiding

Indien het OSD (On Screen Display) wordt getoond op het scherm als afbeelding na het inschakelen van de tv, kunt u **Taal, Modusinstelling, Land, Auto afstemmen**.

#### Note:

- a. Indien u sluit zonder de eerste instelling te voltooien, zal het eerste instelling menu weer getoond worden.
- b. Modus "**Winkeldemo**" is er alleen voor gebruik in winkels en niet voor gebruik door de klant.
- c. De "**Thuisgebruik**" modus is speciaal geschikt voor tv-kijken in de huiselijke omgeving en als standaardmodus van deze tv ingesteld.
- d. "**Winkeldemo**" modus is speciaal gemaakt voor gebruik in winkels. De "**Winkeldemo**" modus wordt na een bepaalde tijd opgestart met de videokwaliteit die door ons bedrijf is ingesteld wanneer de gebruiker de gegevens voor de videokwaliteit willekeurig verandert.
- e. De modus (**Thuisgebruik, Winkeldemo**) kan gewijzigd worden door het uitvoeren van de **Modusinstelling** in het menu **OPTIE**.

## PROGRAMMA SELECTEREN

- 1 Druk op de knop **P ^ v** of op de cijfertoetsen om een programma nummer te selecteren.

## VOLUME REGELEN

- 1 Druk op de knop **▲ + / -** om het volume te regelen.

U kunt het geluid uitschakelen door op de knop **MUTE** (dempen) te drukken.

U kunt deze functie annuleren door te drukken op **MUTE, ▲ +** of **-**, AV modus knop.

# QUICK MENU

Het OSD (Schermmenu) van uw tv kan enigszins afwijken van de afbeeldingen in deze handleiding. Q.Menu (Quick Menu) is een menu met functies die u vaak gebruikt.

- **Beeldverhouding:** Hiermee selecteert u de gewenste beeldverhouding. Voor de Zoom Instelling, selecteert u 16:9, Origineel, 4:3, 14:9, Zoom en Bioscoopzoom1 in het Menu Ratio. Na het voltooiën van de Zoom instelling, gaat het scherm terug naar Q.Menu.
- **Beeldmodus :** Hiermee stelt u uw eigen voorkeur voor de weergave van beeld in.
- **Geluidsmodus :** Met deze functie stelt u de geluidscombinatie in die het beste past bij het programma dat u bekijkt. Hiermee stelt u uw eigen voorkeur voor de weergave van geluid in.
- **Audio :** Hiermee stelt u het uitgangsvermogen van het geluid in.
- **Sleep Timer :** Hiermee stelt u de tijden in voor het automatisch uit- en inschakelen van de tv.
- **Favoriet :** Selecteer het favoriete programma.
- **Eject :** U kiest "Eject" om een aangesloten usb-apparaat te ontkoppelen.  
(Behalve 42/50PQ1\*\*\*, 42/50PQ2\*\*\*, 42/50PQ301\*)

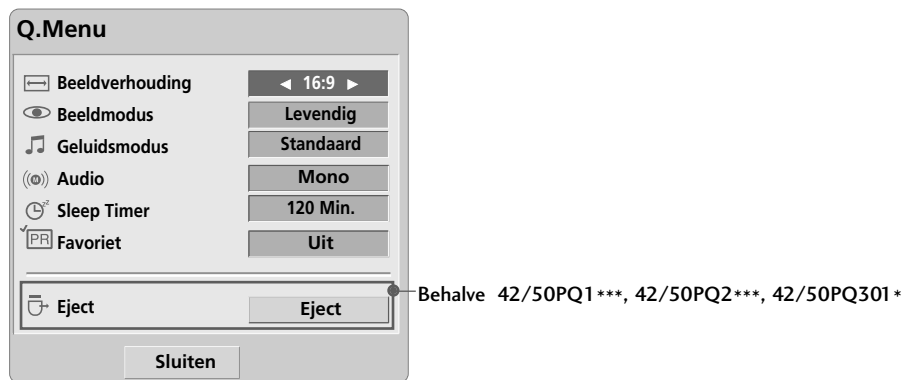

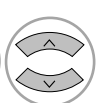
1   Alle menu's afzonderlijk weergeven.

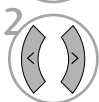
2  Uw gewenste bron selecteren.

3 

- Druk op de **Q.MENU**-knop om terug te gaan naar het normale tv-beeld.

# BEDIENING VOOR TV KIJKEN/ PROGRAMMERING

## SCHERMMENU'S SELECTEREN EN AANPASSEN

Het OSD (Schermmenu) van uw tv kan enigszins afwijken van de afbeeldingen in deze handleiding.

- Het beeld op uw tv kan afwijken van deze afbeelding.

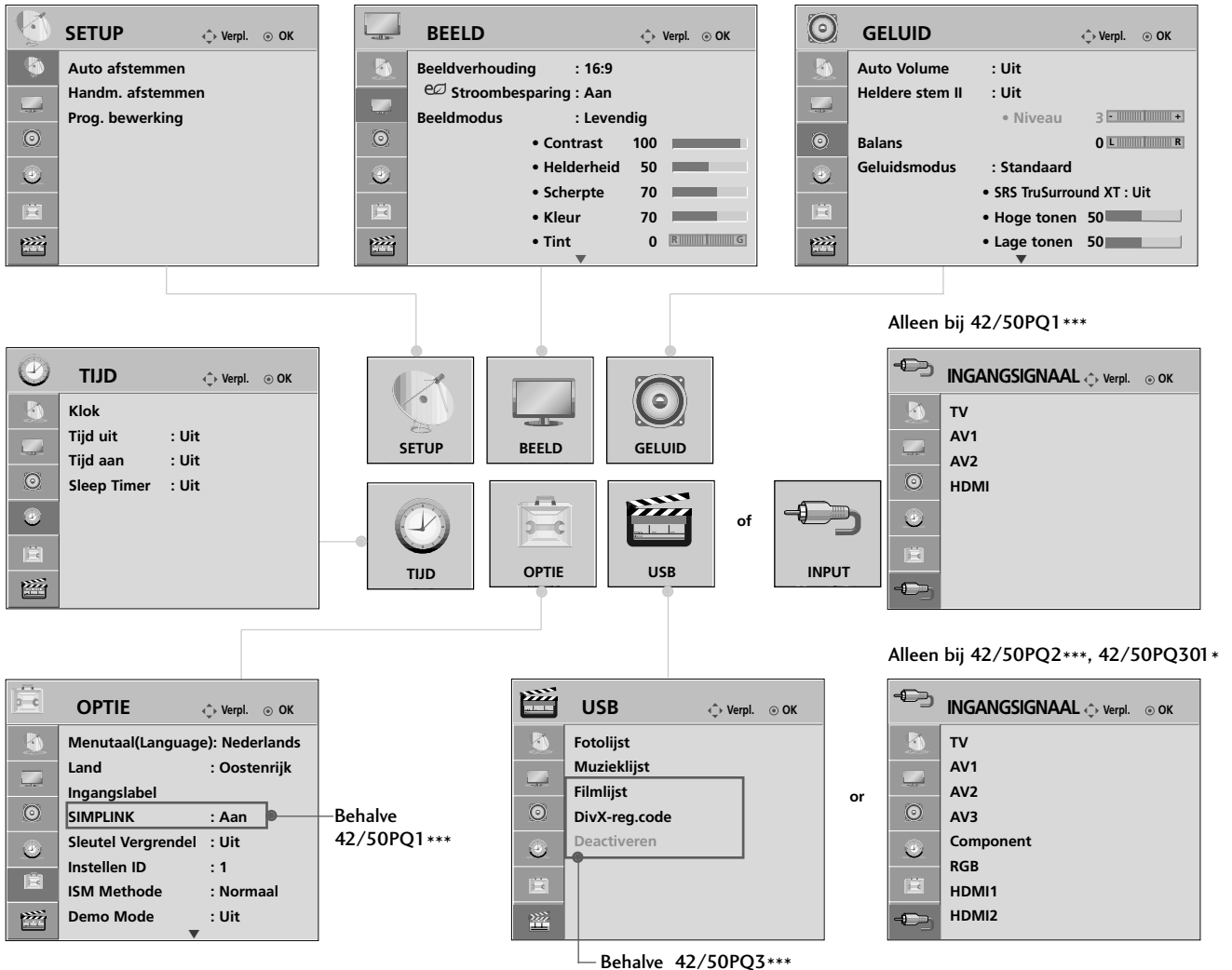

- 1 Alle menu's afzonderlijk weergeven.
- 2 Een menuonderwerp selecteren.
- 3 Naar het pop-upmenu gaan.

- Druk op de MENU-knop om terug te gaan naar het normale tv-beeld.
- Druk op de knop RETURN om terug te gaan naar het vorige menuscherm.

# AUTOMATISCH PROGRAMMA'S ZOEKEN



Gebruik deze optie als u alle programma's automatisch wilt opzoeken en opslaan.

Als u de functie voor automatisch programmeren start, wordt alle eerder opgeslagen informatie gewist.



1   **SETUP** selecteren.

2   **Auto afstemmen** selecteren.

3   **Ja** selecteren.

4  **Auto afstemmen** uitvoeren.

- Als u de automatische programmering wilt voortzetten, selecteert u **Ja** met de knop < > Druk vervolgens op de knop **OK** Selecteer anders **Nee**.

- Druk op de **MENU**-knop om terug te gaan naar het normale tv-beeld.
- Druk op de knop **RETURN** om terug te gaan naar het vorige menuscherm.

# BEDIENING VOOR TV KIJKEN/ PROGRAMMERING

## HANDMATIG PROGRAMMA'S ZOEKEN

Deze methode stelt u in staat handmatig af te stemmen op zenders en de zenders in de gewenste volgorde te rangschikken.

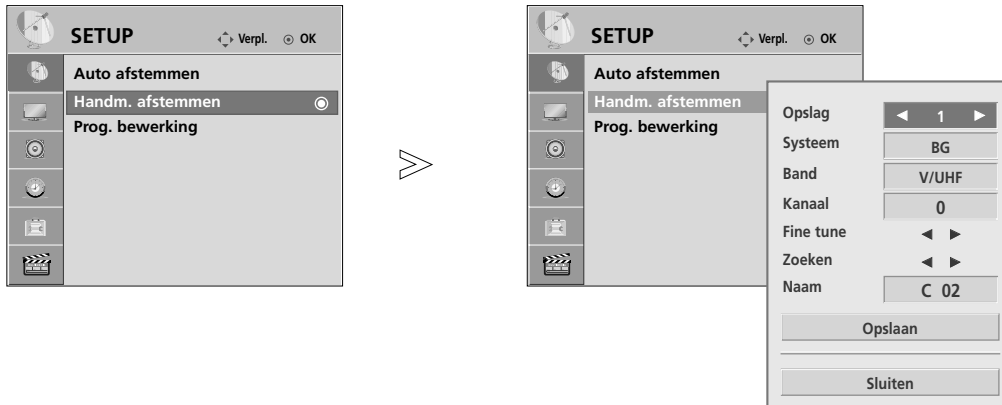

1 **SETUP** selecteren.

2 **Handm. afstemmen** selecteren.

3 of Het gewenste programmanummer selecteren.

4 Een tv-systeem selecteren.

5 VHF/UHF of Kabel selecteren.

6 of Het gewenste programmanummer selecteren.

7 Zoeken starten.

8 **Opslaan** selecteren.

9

- Druk op de MENU-knop om terug te gaan naar het normale tv-beeld.
- Druk op de knop RETURN om terug te gaan naar het vorige menuscherm.

- **BG** : PAL B/G, SECAM B/G (Europa/Oost-Europa /Azië/Nieuw-Zeeland/Midden-Oosten/Afrika/Aus I : PAL I/II (V.K./Ierland/Hongkong/Zuid-Afrika)
- **DK** : PAL D/K, SECAM D/K (Oost- Europa/China/Afrika/CIS)
- Herhaal stap 4 t/m 8 om een volgend kanaal op te slaan.

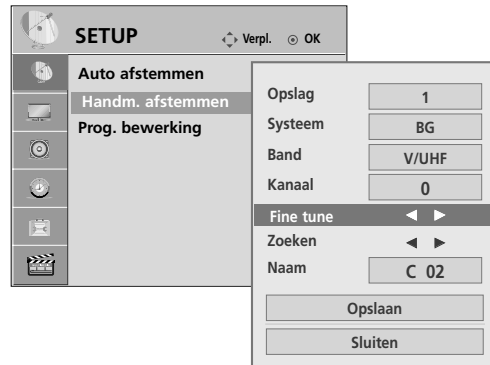

### ■ Naam aan zender toewijzen

U kan ook aan elk programmanummer een zendernaam van vijf tekens toekennen.

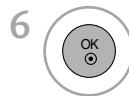
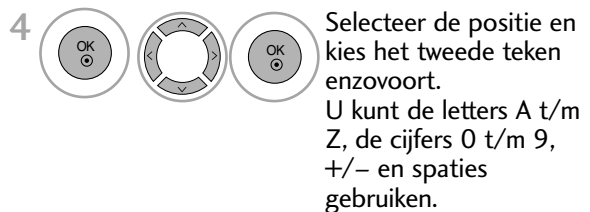
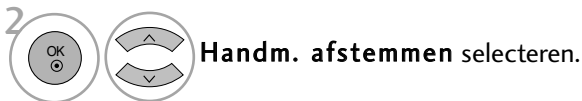

### ■ Fijnafstemming

Normaliter is fijnafstemming alleen noodzakelijk bij een slechte ontvangst.

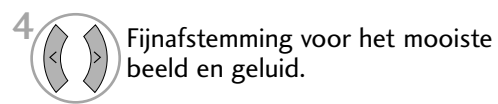

- Druk op de MENU-knop om terug te gaan naar het normale tv-beeld.
- Druk op de knop RETURN om terug te gaan naar het vorige menu-scherm.

# BEDIENING VOOR TV KIJKEN/ PROGRAMMERING

## FIJNAFSTEMMING

Als een programmanummer wordt overgeslagen, betekent dit dat u het niet kunt selecteren met de knop **P** ^ v wanneer u tv kijkt.

Als u het overgeslagen programma wilt selecteren, voert u het betreffende nummer direct met de cijfertoetsen in of selecteert u dit nummer in het menu Programme Edit (Prog. bewerking).

Met deze functie kunt u de opgeslagen programma's overslaan.

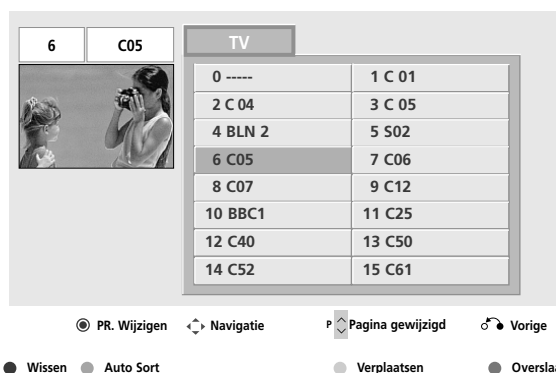

-   **SETUP** selecteren.
-   **Prog. bewerking** selecteren.
-  **Prog. bewerking** invoeren.
-  Een programma selecteren dat u wilt opslaan of overslaan.

- Druk op de **MENU**-knop om terug te gaan naar het normale tv-beeld.
- Druk op de knop **RETURN** om terug te gaan naar het vorige menuscherm.





Met deze functie kan u opgeslagen programma's wissen of overslaan.

U kunt tevens een aantal kanalen verplaatsen en andere programmanummers gebruiken.

### ■ Een programma wissen

1  Een programmanummer selecteren dat u wilt wissen.

2  **ROOD** Het gewiste programmanummer rood kleuren.

3  **ROOD** Het gewiste programma vrijgeven.

• Het geselecteerde programma wordt gewist en alle volgende programma's schuiven één positie op naar boven.



### ■ Automatisch sorteren

1  **GROEN** Automatisch sorteren starten.

• Nadat u Automatisch Sorteren eenmaal hebt gestart kunt u geen programma's meer bewerken.

### ■ Een programma verplaatsen

1  Een programmanummer selecteren dat u wilt verplaatsen.

2   **GEEL** Het verplaatste programmanummer GEEL kleuren.

3  **GEEL** Het verplaatste programma vrijgeven.

### ■ Een programmanummer overslaan

1  Een programmanummer selecteren dat u wilt overslaan.

2  **BLAUW** Het overgeslagen programmanummer blauw kleuren.

3  **BLAUW** Het overgeslagen programma vrijgeven.

• Wanneer een programmanummer wordt overgeslagen, betekent dit dat u het niet langer kan selecteren met de toetsen **P**  $\wedge$   $\vee$  tijdens de normale TV-bediening.  
 • Om het overgeslagen programma te selecteren, moet u het programmanummer rechtstreeks invoeren met de **NUMMER**-toetsen of het selecteren in het menu programma's bewerken of in de programmatabel.

# BEDIENING VOOR TV KIJKEN/ PROGRAMMERING

## PROGRAMMALIJST OPVRAGEN

U kan controleren welke programma's in het geheugen zijn opgeslagen door de programmatabel weer te geven.





### ■ De programmatabel weergeven

- 1  Programmalijsjt weergeven.

- Mogelijk staan sommige programma's in het blauw. Dit zijn programma's die zijn ingesteld om te worden overgeslagen door de functie automatische programmering of in de programmabewerkingsfunctie.
- Sommige programma's worden in de tabel weergegeven met hun kanaalnummer. Dit zijn programma's waaraan geen zendernaam is toegekend.

### ■ Een programma selecteren in de programmatabel

- 1  Een programma selecteren.
- 2  Naar het gekozen programmanummer overschakelen.

### ■ Bladeren door de programmatabel

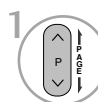
- 1  Door- en terugbladeren.
- 2  Naar normaal tv-kijken teruggaan.

# FAVORIET PROGRAMMA INSTELLEN







## ■ Favoriet programma selecteren

Favoriete programma's is een handige functie waarmee u snel gewenste programma's kunt scannen zonder te wachten de tv alle tussenliggende programma's heeft gescand.

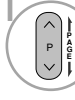
Om af te stemmen op een favoriet programma, drukt u herhaaldelijk op de (Favoriet) toets.



Behalve 42/50PQ1\*\*\*, 42/50PQ2\*\*\*, 42/50PQ301\*

- 1  of  Selecteer uw gewenste programma.
- 2   Selecteer **Favoriet**.
- 3   Selecteer **Favoriet**.
- 4  Terug naar tv kijken.

- Dit is automatisch inclusief het geselecteerde programma naar uw lijst met favoriete programma's.

## ■ De lijst met favoriete programma's tonen



- 1  De lijst met favoriete programma's tonen.

# BEDIENING VOOR TV KIJKEN/ PROGRAMMERING

## INGANGEN

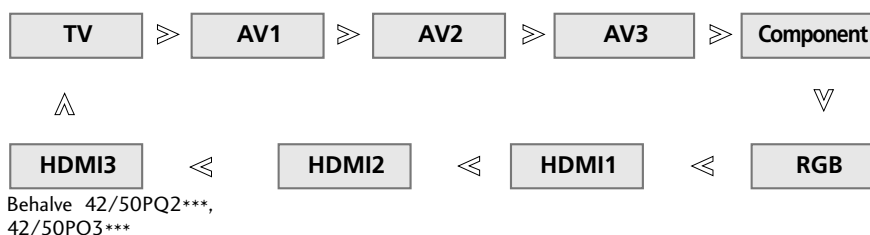

- Alleen bij 42/50PQ1 \*\*\*

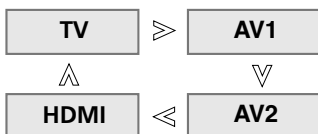

- U kunt tevens het INVOEREN menu aanpassen. (Alleen bij 42/50PQ1\*\*\*, 42/50PQ2\*\*\*, 42/50PQ301\*)



Alleen bij 42/50PQ1 \*\*\*



- **TV** : Selecteer het tijdens het kijken naar de tv.
- **AV** : Selecteer deze wanneer u beeld en geluid afkomstig een videorecorder of externe apparatuur bekijkt.
- **Component** : Selecteer deze optie wanneer het gebruik van een dvd-recorder/speler of digitale set-top box van de aansluiting afhankelijk is.
- **RGB** : Selecteer deze optie wanneer het gebruik van een pc van de aansluiting afhankelijk is.
- **HDMI** : Selecteer het bij het gebruik van DVD of Digitale set-top box, afhankelijk van de aansluiting.









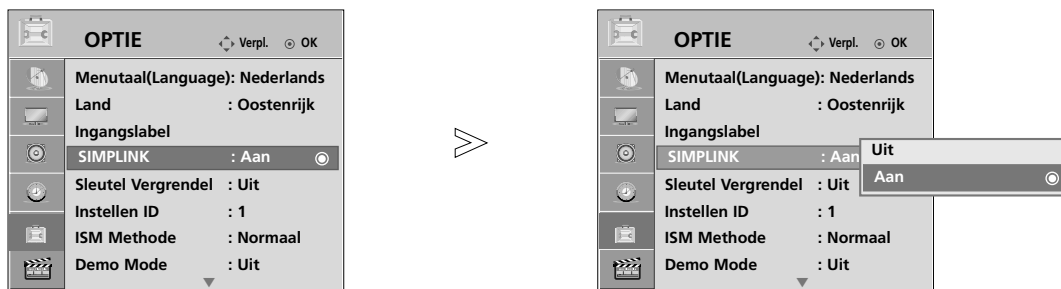

Werkt alleen bij het apparaat met logo SIMPLINK. Controleer het logo SIMPLINK.

Het is mogelijk dat de tv niet normaal werkt als de HDMI-CEC functie in combinatie met een apparaat van een ander merk wordt gebruikt.

Hiermee kunt u overige av-apparaten op de tv aansluiten en bedienen via een HDMI-kabel. Verdere kabelaansluitingen en instellingen zijn niet nodig.

Selecteer Uit in het menu als u SIMPLINK niet wilt gebruiken.



-   **OPTIE** selecteren.
-   **SIMPLINK** selecteren.
-   **Aan of Uit** (Uitgeschakeld).
-  **Opslaan**.

- Druk op de MENU-knop om terug te gaan naar het normale tv-beeld.
- Druk op de knop RETURN om terug te gaan naar het vorige menuscherm.

# BEDIENING VOOR TV KIJKEN/ PROGRAMMERING

## **SIMPLINK -functies**

### **Afspelen**

Door het indrukken van de knoppen  $\wedge$   $\vee$   $\lt$   $\gt$ , OK,  $\blacktriangleright$ ,  $\blacksquare$ ,  $\|\$ ,  $\blacktriangleleft$  en  $\blacktriangleright$  kunt u de aangesloten audio-video-apparaten aansturen.

### **Direct afspelen**

Nadat u de av-apparatuur op het toestel hebt aangesloten, kunt u de apparatuur direct bedienen en media afspelen zonder dat u nog iets hoeft in te stellen.

### **Av-apparatuur selecteren**

U kunt een av-apparaat selecteren waarmee u wilt afspelen.

### **Alle apparatuur uitschakelen**

Alle aangesloten apparaten worden uitgeschakeld wanneer u de tv uitschakelt.

### **Audio-out omschakelen**

U kunt de audio-out eenvoudig omschakelen.

### **Sync Power ingeschakeld**

Indien de apparatuur met Simplink functie op de aangesloten HDMI terminal start met afspelen, zal de tv automatisch wijzigen naar de ingeschakelde modus.

\* Deze functie is niet beschikbaar voor apparaten die met een HDMI-kabel op de tv zijn aangesloten maar geen ondersteuning bieden voor Simplink

Opmerking: Om SIMPLINK te gebruiken moet u een HDMI kabel van versie 1,3 of hoger met \*CEC functie gebruiken. (\*CEC: Consumer Electronics Control (Consumenten Elektronica Controle).

## Het Home Theater aansluiten met het SIMPLINK logo.

- 1 Sluit de **HDMI/DVI IN 1, HDMI IN 2** of **HDMI IN3** (Behalve 42/50PQ2\*\*\*, 42/50PQ3\*\*\*) terminal op de achterkant van de TV en de HDMI uitvoerterminal van het Home Theater aan met behulp van de HDMI kabels.
- 2 Sluit de Audio uitvoeraansluiting aan de achterkant van de tv en de Audio invoeraansluiting van het Thuis theater aan met behulp van de optische kabels.
- 3 Selecteer Home Theater in het Luidsprekermenu door te drukken op de **SIMPLINK** knop.

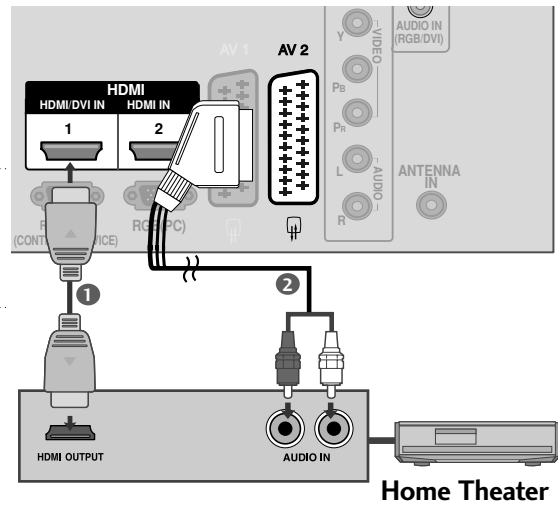

▶ Na selecteren of gebruiken van de media van het apparaat met de functie Thuis theater, wordt de luidspreker automatisch geschakeld naar de HT Luidspreker (luisteren naar het thuis theater).

### ! OPMERKINGEN

- ▶ Sluit de HDMI kabel van HDMI/DVI IN of de terminal (HDMI uitvoer) aan op de achterkant van het apparaat SIMPLINK van de terminal HDMI IN.
- ▶ Indien de invoerbron is verbonden met de andere via de INPUT knop van de afstandsbediening of anders, stopt het apparaat dat functioneert met de SIMPLINK.

## SIMPLINK-menu

Druk op de knop  $\wedge$   $\vee$   $\lt$   $\gt$  en vervolgens op de knop OK om de gewenste SIMPLINK-bron te selecteren.

- 1 **Tv kijken** : Naar het vorige tv-kanaal ongeacht de huidige modus.
- 2 **DISC afspelen** : Aangesloten schijven selecteren en weergeven.  
Wanneer er meerdere schijven zijn aangesloten, verschijnen de titels van alle schijven onder in het scherm.
- 3 **VCR afspelen** : De aangesloten videorecorder bedienen.
- 4 **HDD-opnames afspelen** : Opnames van de vaste schijf afspelen en bedienen.
- 5 **Audio-out naar thuisbioscoop/Audio-out naar tv** : Selecteer Home theatre (thuisbioscoop) of TV speaker (tv-luidspreker) voor Audio-out.

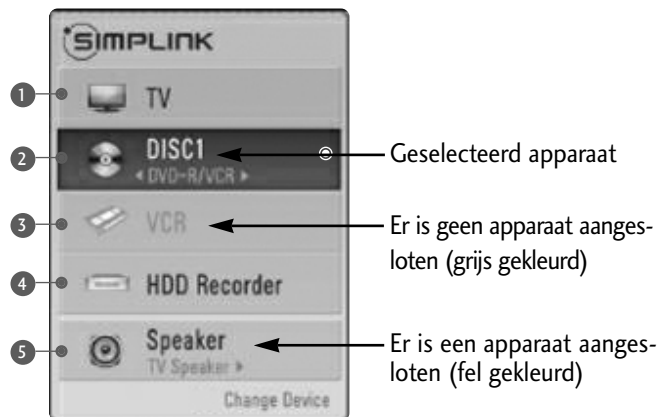





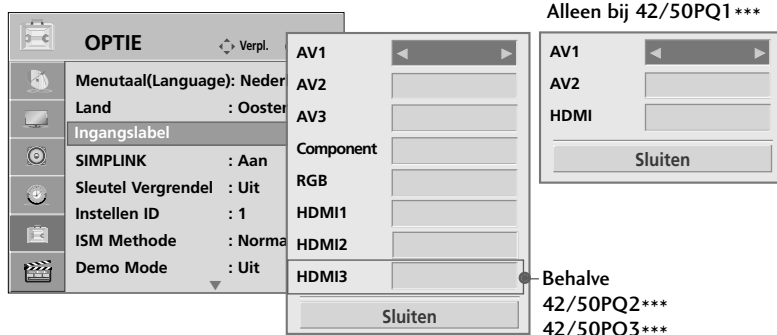

# BEDIENING VOOR TV KIJKEN/ PROGRAMMERING

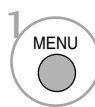
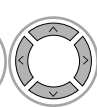
## INGANGSLABEL

Selecteert een label voor elke inputbron.



- 1 MENU   OPTIE selecteren.
- 2   Ingangslabel selecteren.
- 3   De bron selecteren.
- 4   Het label selecteren.

- Druk op de MENU-knop om terug te gaan naar het normale tv-beeld.
- Druk op de knop RETURN om terug te gaan naar het vorige menuscherm.



## AV MODE (AUDIO-VIDEOMODUS)

Wanneer u audio-video-apparaten op een externe ingang aansluit kunt u de optimale beeld- en geluidsweergave selecteren.

<b>Uit</b>	Uitschakelen van de AV MODUS.
<b>Bioscoop</b>	Optimaliseren van video en audio voor het kijken naar films.
<b>Sport</b>	Optimaliseren van video en audio voor het kijken naar sportevenementen.
<b>Game</b>	Optimaliseren van video en audio voor het spelen van spellen.

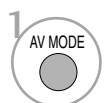
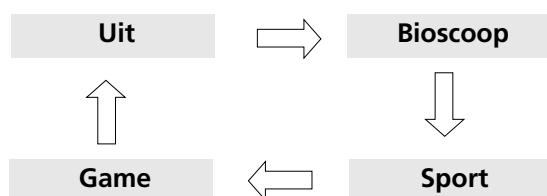

1 Druk enige malen achtereen op de knop **AV MODE** (Audio-videomodus) om de gewenste bron te kiezen.



- Als u in de audio-videomodus de optie Cinema Mode kiest, wordt Cinema Mode zowel in het menu PICTURE (Beeld) als GELUID voor de beeld- en geluidsinstellingen geselecteerd.
- Als u in de audio-videomodus "Uit" selecteert, worden de oorspronkelijke instellingen voor beeld en geluid geselecteerd.





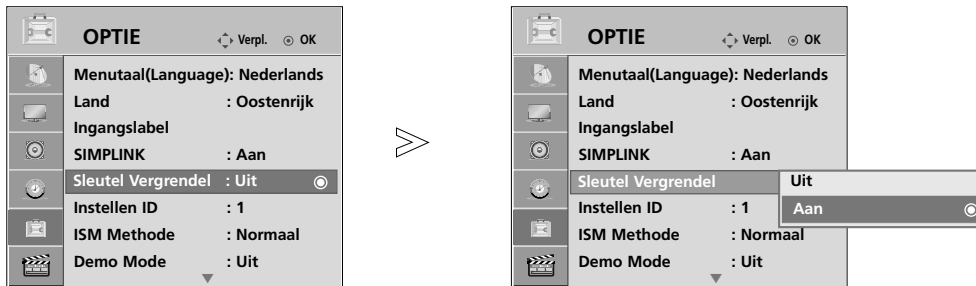

• Druk op de RETURN-knop om terug te gaan naar het normale tv-beeld.

# BEDIENING VOOR TV KIJKEN/ PROGRAMMERING

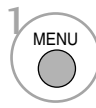
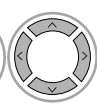
## KEY LOCK(SLEUTEL VERGRENDSEL)

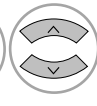
Het TV-toestel kan zo worden ingesteld dat men het enkel met de afstandsbediening kan bedienen. Met deze functie kan u verhinderen dat zonder toestemming TV wordt gekeken. Dit toestel onthoudt de laatst gebruikte optie, zelfs wanneer het wordt uitgeschakeld.

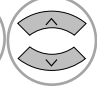

- 1 MENU   OPTIE selecteren.
- 2   Sleutel vergrendel selecteren.
- 3   Aan of Uit (Uitgeschakeld).
- 4  Opslaan.

- Bij **Sleutel Vergrendel (Key Lock)** 'Aan' ('On'), indien de tv uitgeschakeld is, voor het inschakelen van de tv, drukt u op **INPUT, P ▲** of **▼** (of **P ^ v**) knop op de TV of **POWER, INPUT, P ^ v** of **NUMBER** toetsen op de afstandsbediening om de set in te schakelen.
- Als het **Sleutel Vergrendel 'Aan'** is ingeschakeld, verschijnt ' **x Sleutel vergrendel aan** ' op het scherm als er tijdens het tv-kijken op een willekeurige knop op het voorpaneel wordt gedrukt. (behalve voor **⏻ / I** toets)





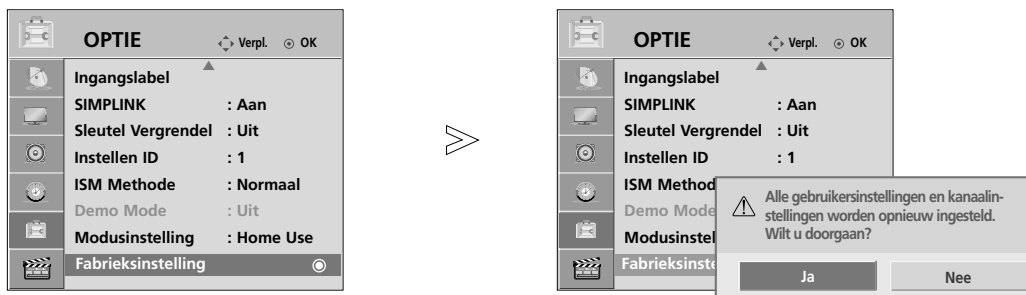

- Druk op de **MENU**-knop om terug te gaan naar het normale tv-beeld.
- Druk op de knop **RETURN** om terug te gaan naar het vorige menuscherm.

# Initialiseren (De oorspronkelijke fabrieksinstellingen herstellen)

Gebruik om alle menu opties snel terug te zetten naar de oorspronkelijke door de fabriek ingestelde waardes.

Na het voltooien van de **Fabrieksinstelling (Initial setting)** moet u de Initialisatie setup opnieuw opstarten.



- 1   **OPTIE** selecteren.
- 2   **Fabrieksinstelling** selecteren.
- 3   **Ja** selecteren.
- 4  Start Initiële Instelling.

- Druk op de **MENU**-knop om terug te gaan naar het normale tv-beeld.
- Druk op de knop **RETURN** om terug te gaan naar het vorige menuscherm.

# HET USB TOESTEL GEBRUIKEN

(Behalve 42/50PQ1\*\*\*, 42/50PQ2\*\*\*, 42/50PQ301\*)

## Bij het aansluiten van het USB toestel

Dit keuzemenu wordt automatisch geopend zodra u een USB toestel aansluit.

In een USB toestel kunt u geen nieuwe map toevoegen of bestaande mappen verwijderen.

- Het beeld op uw tv kan afwijken van deze afbeelding.

- 1 Sluit het USB toestel aan op de **USB IN** contactpunten aan de zijkant van de TV.

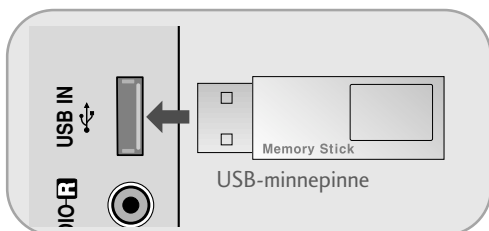

- Deze tv ondersteunt JPEG en MP3 en SD DivX. (Alleen bij 42/50PQ6\*\*\*)
- Deze tv ondersteunt JPEG en MP3. (Alleen bij 42/50PQ3\*\*\*)

- 2 **FOTOLIJST** of **MUZIEKLIJST** of **FILMLIJST** (Alleen bij 42/50PQ6\*\*\*) selecteren.



### Een usb-apparaat ontkoppelen

Selecteer het menu USB Eject voordat u het usb-apparaat ontkoppelt.



### Vorzorgsmaatregelen bij gebruik van het USB toestel

- ▶ Alleen een USB opslagtoestel is herkenbaar.
- ▶ Indien het USB opslagtoestel aangesloten wordt via een USB hub, is het toestel niet herkenbaar.
- ▶ Een USB opslagtoestel dat gebruik maakt van een automatisch herkenningsprogramma wordt misschien niet herkend.
- ▶ Een USB opslagtoestel dat gebruik maakt van zijn eigen driver wordt misschien niet herkend.
- ▶ De herkenningssnelheid van een USB opslagtoestel kan verschillen per toestel.
- ▶ Schakel de TV niet uit, of trek het USB toestel niet uit indien het aangesloten USB opslagtoestel actief is. Indien een toestel plotseling verwijderd of uitgetrokken wordt, kunnen de opgeslagen bestanden of het USB opslagtoestel beschadigd raken.
- ▶ Koppel het USB opslagtoestel dat aangesloten is op de PC niet los. Het toestel kan ervoor zorgen dat het product niet goed werkt, of niet wordt afgespeeld. Gebruik alleen een USB opslagtoestel met normale muziek- of afbeeldingbestanden.
- ▶ Gebruik alleen een USB opslagtoestel dat was geformatteerd als een FAT16, FAT32, NTFS bestandensysteem dat werd geleverd met het Windows besturingssysteem. In het geval dat een opslagtoestel geformatteerd werd als een ander programma dat niet ondersteund wordt door Windows, kan het gebeuren dat het niet herkend wordt. Gegevens in een USB opslagtoestel kunnen in het NTFS bestandensysteem niet verwijderd worden.
- ▶ Sluit de stroomvoorziening aan indien een USB opslagtoestel een externe stroomvoorziening nodig heeft. Het toestel wordt anders niet herkend.
- ▶ Sluit een USB opslagtoestel aan met de kabel die door de USB fabrikant geleverd is. Indien aangesloten met kabel die niet wordt aangeboden door USB fabrikant, of een te lange kabel, wordt het toestel niet herkend.
- ▶ Sommige USB opslagtoestellen worden niet ondersteund, of werken niet goed.
- ▶ Er worden tot 999 bestanden en mappen ondersteund. Meer bestanden en mappen worden niet herkend.
- ▶ Gegevens in een USB opslagtoestel kunnen niet gecentreerd worden. Er kunnen tot 128 Engelse tekens herkend worden als bestandsnaam.
- ▶ Maak back-ups van belangrijke bestanden omdat gegevens op een USB toestel beschadigd kunnen worden. Gegevensbeheer is de verantwoordelijkheid van de klant, en derhalve is de fabrikant niet verantwoordelijk voor gegevensbeschadigingen op het product.
- ▶ Indien de USB is aangesloten in de stand-by modus, zal de specifieke harde schijf automatisch geladen worden indien de tv ingeschakeld is.
- ▶ De aanbevolen capaciteit is 1 TB of minder voor een USB externe harde schijf en 32GB of minder voor USB geheugen.
- ▶ Een toestel met een hogere aanbevolen capaciteit werkt misschien niet.
- ▶ Indien een USB externe harde schijf met een "Energiebesparende" functie niet werkt, schakelt u de harde schijf uit en weer in zodat deze goed werkt.

## ! OPMERKINGEN

- Het beeld op uw tv kan afwijken van deze afbeelding.
- ▶ Om te voorkomen dat u de USB geheugenstick verliest, gebruikt u de USB aansluiting (afzonderlijk verkocht) om de USB geheugenstick vast te zetten op de USB aansluitinghouder van de tv.

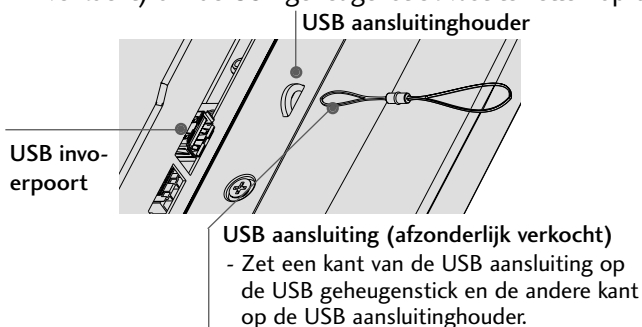

## FOTOLIJST

Het Scherm van uw set kan verschillen. Beelden zijn een voorbeeld om te helpen bij TV gebruik.

### FOTO(\*.JPEG) ondersteund bestand

Basis: Max 4800 x geen limiet

Min : 32x32

- Progressieve spec uit
- u kunt alleen JPEG bestanden afspelen.
- Alleen basislijn scan wordt ondersteund bij JPEG. (uitsluitend SOF0, SOF1).
- Niet-ondersteunde bestanden worden in de vorm van een bitmap weergegeven.

## Schermonderdelen



- 1 Gaat naar bovenste niveau bestand
- 2 Huidige pagina/Totaal aantal pagina's
- 3 Totaal aantal gemarkeerde foto's.
- 4 Overeenkomende knoppen op de afstandsbediening

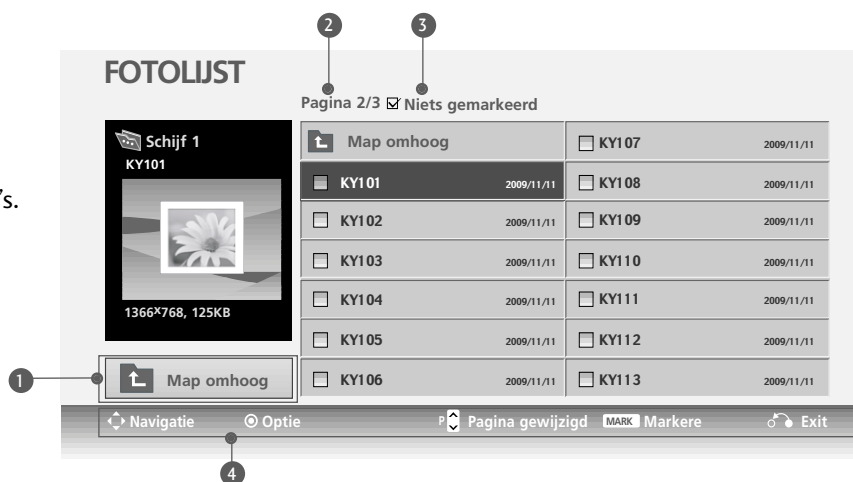

# HET USB TOESTEL GEBRUIKEN



(Behalve 42/50PQ1\*\*\*, 42/50PQ2\*\*\*, 42/50PQ301\*)



## Fotoselectie en PopUp menu





- ▶ **Bekijken** : Toon het geselecteerde onderdeel.
- ▶ **Alles markeren** : Markeer alle foto's op het scherm.
- ▶ **Alles demarker.** : Deselecteer alle gemarkeerde foto's.
- ▶ **Wissen**: de geselecteerde foto wissen.
- ▶ **Sluiten** : het popup-menu sluiten.

1  De doelmap of het doelstation selecteren.

2   De gewenste foto's selecteren.

3   Het popupmenu oproepen.

4   Het gewenste popupmenu selecteren.

- Met de knop **P**   kunt u over de fotopagina navigeren.
- Gebruik **MARK** knop om een foto te markeren of demarkeren. Indien een of meer foto's gemarkeerd zijn, kunt u individuele foto's of een diavoorstelling van de gemarkeerde foto's bekijken. Indien er geen foto's gemarkeerd zijn, kunt u alle foto's apart bekijken of alle foto's in een map in een diavoorstelling bekijken.

## Het menu instellen in Volledig Scherm

U kunt de instellingen wijzigen zodat foto's opgeslagen op een USB toestel, op een volledig scherm getoond worden.



Gedetailleerde activiteiten zijn beschikbaar bij volledig scherm.



De aspectverhouding van een foto kan wijzigen indien de foto getoond wordt op volledig scherm.

Druk op de knop RETURN om terug te gaan naar het vorige menuscherm.

1  De doelmap of het doelstation selecteren.

2   De gewenste foto's selecteren.

3  Het popmenu oproepen.

4  **Bekijken** selecteren.

5  De geselecteerde foto wordt op ware grootte weergegeven.

# HET USB TOESTEL GEBRUIKEN

(Behalve 42/50PQ1\*\*\*, 42/50PQ2\*\*\*, 42/50PQ301\*)

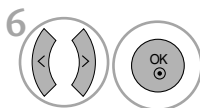

De opties **Diavoorst.**, **BGM**,  (Draaien), **Wissen**, **Optie** of **Verbergen** selecteren.

- Gebruik < > knop om de vorige of volgende foto te selecteren.
- Gebruik < > knop om het menu bij volledig scherm te selecteren en te bedienen.

- ▶ **Diavoorst.** : Indien geen foto geselecteerd is worden alle foto's in de huidige map getoond tijdens de diavoorstelling. Indien geselecteerd worden de geselecteerde foto's getoond in de diavoorstelling.
  - Stel het tijdsinterval van de diavoorstelling in bij **Optie**.
- ▶ **BGM** : Naar muziek luisteren tijdens het bekijken van foto's op volledig scherm.
  - Stel het BGM toestel en album in bij **Optie**.
- ▶  (**Roteren**): **Roteer foto's**.
  - Roteert de foto 90°, 180°, 270°, 360° met de klok mee.
- ▶ **Wissen**: Foto's wissen.
- ▶ **Optie** : Stelt waarden voor **Diavoorstelling Snelheid** en **Muziekmap** in.
  - Gebruik < > ^ v knop en **OK** knop om waarden in te stellen. Ga dan naar  en druk op **OK** om de instellingen op te slaan.
  - U kunt de Muziekmap niet wijzigen als BGM afgespeeld wordt.
- ▶ **Verbergen** : Verberg het menu bij volledig scherm.
  - Om het menu weer bij volledig scherm te zien, drukt u op de **OK** knop.

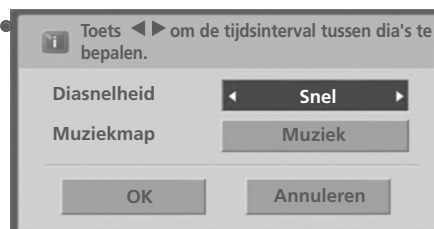



# MUZIEKLIJST

Gekochte muziekbestanden (\*.MP3) kunnen auteursrechterlijke beperkingen bevatten.  
Het afspelen van deze bestanden wordt misschien niet ondersteund door dit model.  
Muziekbestand op uw USB toestel kan met dit toestel afgespeeld worden.

Het Scherm van uw set kan verschillen. Beelden zijn een voorbeeld om te helpen bij TV gebruik.

## MUZIEK(\*.MP3) ondersteund bestand

Bit rate 32 ~ 320kbps

\* Bemonsteringsfrequentie MPEG1 laag 3: 32k ~ 48kHz

## Schermonderdelen

**1** MENU (circular button) and directional pad (circular button) **USB selecteren.**

**2** OK (circular button), directional pad (circular button), and OK (circular button) **Muzieklijst selecteren.**

**1** Gaat naar bovenste niveau bestand

**2** Huidige pagina/Totaal aantal pagina's

**3** Totaal aantal gemarkeerde muziekbestanden

**4** Overeenkomende knoppen op de afstandsbediening

**MUZIEKLIJST**

Pagina 2/3  Niets gemarkeerd

Titel	Duur
Map omhoog	
<input type="checkbox"/> Aisensi	03:28
<input type="checkbox"/> Kimigamatteirukara	03:46
<input type="checkbox"/> Metamorfoze	04:17
<input type="checkbox"/> mind forest	04:35
<input type="checkbox"/> Sunano zyuzika ~ Interlude ~	03:15

**1** Map omhoog (button)

**4** Navigatie (button), Optie (button), Pagina gewijzigd (button), MARK Markeren (button), Exit (button)

# HET USB TOESTEL GEBRUIKEN

(Behalve 42/50PQ1\*\*\*, 42/50PQ2\*\*\*, 42/50PQ301\*)

## Muziekselectie en PopUp menu

Zoals afgebeeld zijn er tot 6 muziektitels per pagina.



- ▶ **Afspelen** (tijdens stop): Speel de geselecteerde muziek af.  
Zodra muziek klaar is met afspelen, zal de volgende geselecteerde afgespeeld worden. Indien er geen geselecteerde muziek is, zal de volgende in de huidige map afgespeeld worden.
- ▶ **Gemarkeerde afspelen** : Speel de geselecteerde muziek af. Zodra muziek klaar is met afspelen, zal de volgende geselecteerde afgespeeld worden.
- ▶ **Stop afspelen** (tijdens afspelen): Stop de afgespeelde muziek.
- ▶ **Afspelen met foto** : Start het afspelen van de geselecteerde muziek en ga naar de Fotolijst.
- ▶ **Alles markeren** : Markeer alle muziek in de map.
- ▶ **Alles demarkeren** : Deselecteer alle gemarkeerde muziek.
- ▶ **Wissen** : De geselecteerde muziek wissen.
- ▶ **Sluiten** : het popup-menu sluiten.

1  De doelmap of het doelstation selecteren.

2  De gewenste muziek selecteren.

3  Het popupmenu oproepen.

4  Het gewenste popupmenu selecteren.

- Met de knop **P**   kunt u door de muziekpagina navigeren.
- Gebruik **MARK** knop om muziek te markeren of demarkeren. Indien een of meer muziekbestanden gemarkeerd zijn, zullen de gemarkeerde muziekbestanden in volgorde afgespeeld worden. Bijvoorbeeld, als u alleen naar een muziekbestand herhaaldelijk wilt luisteren, markeert u alleen dat bestand en start u het afspelen. Indien er geen muziek gemarkeerd is, zal alle muziek in de map in volgorde afgespeeld worden.







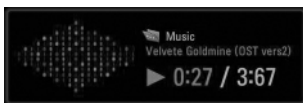

- Als u niet op een knop drukt tijdens het afspelen, zal het afspelen informatievak (zoals hieronder afgebeeld) als schermbeveiliging “zweven”.

- Schermbeveiliging?

De schermbeveiliging is om pixelschade veroorzaakt door een vast beeld op het scherm gedurende langere tijd, te voorkomen.



## ! OPMERKINGEN

- ▶ Tijdens het afspelen van muziek wordt het pictogram  achter de muziکتitel weergegeven.
- ▶ Een beschadigd of gecorrumpteerd muziekbestand wordt niet afgespeeld, en 00:00 wordt getoond.
- ▶ Een muziekdownload van een betaalservice met auteursrechtbescherming wordt niet gestart, maar er wordt onjuiste informatie getoond in de afspeeltijd.
- ▶ De schermbeveiliging wordt gestopt als u op de knoppen OK,  drukt.
- ▶ Deze tv kan geen muziekbestanden kleiner dan 32 Kb afspelen.
- ▶ De AFspeLEN () , Pauze() ,  ,  knoppen op de afstandsbediening zijn eveneens in deze modus beschikbaar.
- ▶ U kunt de  knop gebruik om de volgende muziek te selecteren en de  knop om de vorige muziek te selecteren.

# HET USB TOESTEL GEBRUIKEN

(Behalve 42/50PQ1\*\*\*, 42/50PQ2\*\*\*, 42/50PQ301\*)

## FILMLIJST (Alleen bij 42/50PQ6\*\*\*)

De filmlijst wordt geactiveerd zodra USB gedetecteerd wordt. Dit wordt gebruikt bij het afspelen van filmbestanden op tv.

Toont de films in de USB map en ondersteunt afspelen.

Afspelen van alle films in de map en door de gebruiker gewenste bestanden.

Videobewerking wordt niet ondersteund, maar bestanden kunnen verwijderd worden.

Een filmlijst waarbij mapinformatie en DivX bestand getoond worden.

Ondersteunt tot vier stations.

FILM (\*.avi/\*.Divx) ondersteund bestand

Videoformaat: MPEG1 , MPEG2, MPEG4 (Ondersteunt niet Microsoft MPEG4-V2, V3), DivX 3.xx , DivX 4.xx, DivX 5.xx , DivX VOD ( DRM ) , XviD, DivX 6.xx(Afspelen)

Audioformaat: Mpeg, Mp3, PCM, Dolby Digital.

Bemonsteringsfrequentie: 32k ~ 48kHz

Bit rate : 32k ~ 320kbps

Ondertitelingsformaat: \*.smi/ \*.srt/ \*.sub(MicroDVD, SubViewer 2.0)/ \*.ass/ \*.ssa/\*.txt(DVD Subtitle System)

- DivX wordt misschien niet afgespeeld, afhankelijk van types of opnamemethodes.
- Indien de video- en audiostructuur van het opgenomen bestand niet gekruist is, wordt er geen video of audio uitgevoerd.
- **Max bitrate van af speelbare DivX is 4Mbps.**
- Maximum FPS (Frame per seconde) kan alleen bereikt worden op SD niveau. FPS is 25 FPS (720\*576) of 30 FPS (720\*480) afhankelijk van de resolutie.
- Bestanden van 25 FPS of 30 FPS of hoger worden misschien niet goed afgespeeld.
- Bestanden die zijn gecodeerd als GMC (Global Motion Compensation) kunnen niet worden afgespeeld.
- Sommige subtitelbestanden die niet op volgorde zijn opgeslagen kunnen niet worden getoond.

Extensienaam	Video Codec	Audio Codec	Resolutie
mpg, mpeg, mpe, vob, dat	MPEG1, MPEG2	AC3,MPEG,MP3,PCM	
Avi, divx, m4v	MPEG 4-SP, MPEG4-ASP, Divx 3.xx,Divx 4.xx, Divx 5.xx, Divx 6.xx(Afspelen), Xvid	AC3,MPEG,MP3,PCM	720x576@25p 720x480@30p

## Schermonderdelen

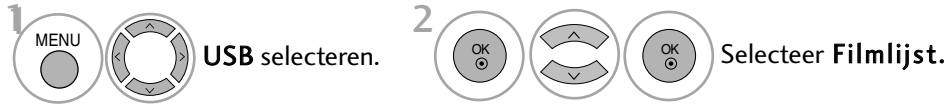

- 1 Gaat naar bovenste niveau bestand
- 2 Huidige pagina/Totaal aantal pagina's
- 3 Totaal aantal gemarkeerde filmtitels.
- 4 Overeenkomende knoppen op de afstandsbediening



### ! OPMERKINGEN

- ▶ Een DivX document en zijn ondertiteldocument moeten in dezelfde folder worden geplaatst.
- ▶ Een video bestandsnaam en de naam van het ondertitelingsbestand moeten identiek zijn, anders wordt het niet getoond.
- ▶ Gebruik de links/rechts (< / >)toetsen om naar een specifiek frame naar voren of achter te gaan tijdens het afspelen van een film.  
(De links/rechts (< / >)toetsen werken misschien niet goed voor sommige bestanden tijdens het afspelen van een film.)

# HET USB TOESTEL GEBRUIKEN

(Behalve 42/50PQ1\*\*\*, 42/50PQ2\*\*\*, 42/50PQ301\*)

## Filmselectie en Keuzemenu



Zoals afgebeeld kunnen er tot 6 filmtitels op één pagina vermeld worden.





- ▶ **Afspelen** : Afspelen van de geselecteerde filmtitels. DivX afspelen wordt uitgevoerd tijdens de schermwijzigingen.
- ▶ **Gemarkeerde afspelen** : Speel de geselecteerde filmtitels af. Zodra een film klaar is met afspelen, zal de volgende geselecteerde afgespeeld worden.
- ▶ **Stop afspelen** (tijdens afspelen): Stop het afspelen van filmtitels.
- ▶ **Alles markeren** : Markeer alle filmtitels in de map.
- ▶ **Alles demarkeren** : Maak de selectie van alle gemarkeerde filmtitels ongedaan.
- ▶ **Wissen** : Verwijder de geselecteerde filmtitels.
- ▶ **Sluiten** : Sluit het keuzemenu.

1  De doelmap of het doelstation selecteren.

2   Selecteer de gewenste filmtitels.

3   Het pop-upmenu oproepen.

4   Het gewenste pop-upmenu selecteren.

- In het geval van niet ondersteunde bestanden, wordt een bericht betreffende het niet ondersteunde bestand getoond. Dit bestand is ongeldig.

## DivX Audio Taal & Ondertiteltaal



Taal voor ondertiteling	Latijn1	French, Spanish, Catalan Basque, Portuguese, Italian, Albanian, Rhaeto-Romanic, Dutch, German, Danish, Swedish, Norwegian, Finnish, Faroese, Icelandic, Irish, Scottish, English
	Latijn2	Czech, Hungarian, Polish, Romanian, Croatian, Slovak, Slovenian, Sorbian
	Latijn4	Estonian, the Baltic languages Latvian(Lettish) and Lithuanian, Greenlandic and Lappish
	Latijn5	English, Turkish
	Cyrillic	Bulgarian, Byelorussian, Macedonian, Russian, Serbian and pre-1990 (no ghe with upturn) Ukrainian
	Greek	English, modern Greek
	Hebrew	English, modern Hebrew
	Chinese	Chinese
	Thai	Thai
	Arabic	English, Arabic

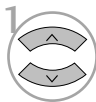

1 Selecteer de gewenste optie.



2 Selecteer **Beeldgrootte**, **Taal voor ondertiteling**, **Taal voor audio**, **Ondertiteling**, **Taal**, **Sync** of **Positie**.

- Dit bericht wordt getoond indien u tijdens het afspelen van de DivX op de **ROOD** knop drukt.
- **Beeldgrootte** : Selecteer tijdens het afspelen van de film uw gewenste beeldformaat.
- **Taal voor audio & Taal voor ondertiteling** : Wijzigt de taalgroep van de audio/ondertiteling tijdens het afspelen van films.
- **Sync** : Past de synchronisatietijd van de ondertiteling aan van -10 sec ~ +10 sec, met stappen van 0,5 sec tijdens het afspelen van films.
- ▶ **Positie** : Wijzigt de positie van de ondertiteling omhoog of omlaag tijdens het afspelen van films.

- Druk op de **MENU**-knop om terug te gaan naar het normale tv-beeld.
- Druk op de knop **RETURN** om terug te gaan naar het vorige menu scherm.

### ! OPMERKINGEN

- ▶ Sommige speciale tekens worden niet ondersteund in de ondertiteling.
- ▶ HTML tags worden niet ondersteund in ondertiteling.
- ▶ Ondertiteling in talen anders dan de ondersteunde talen is niet beschikbaar.

## De afstandsbediening gebruiken

◀◀ / ▶▶	<p>Tijdens het afspelen drukt u herhaaldelijk op de <b>REW</b>(◀◀) toets voor het versnellen ◀◀ -&gt; ◀◀◀ -&gt; ◀◀◀◀ -&gt; ◀◀◀◀◀ -&gt; ◀◀◀◀◀◀ -&gt; ◀◀◀◀◀◀◀ .</p> <p>Druk herhaaldelijk op de <b>FF</b>(▶▶) toets voor het versnellen ▶▶-&gt; ▶▶▶ -&gt; ▶▶▶▶ -&gt; ▶▶▶▶▶ -&gt; ▶▶▶▶▶▶ .</p> <ul style="list-style-type: none"> <li>▪ Druk herhaaldelijk op deze toetsen om de snelheid voor snel vooruit/achteruit te vergroten.</li> </ul>
	<p>Tijdens het afspelen drukt u op de <b>Pauze</b>(  ) toets.</p> <ul style="list-style-type: none"> <li>▪ Het stilstaande beeld wordt getoond.</li> </ul>
< >	<ul style="list-style-type: none"> <li>▪ Met behulp van de &lt; of &gt; toets tijdens het afspelen kan de positie op het scherm bekeken worden.</li> </ul>
AFSPELEN(▶)	<p>Druk op de <b>AFSPELEN</b> (▶) toets om terug te keren naar normaal afspelen.</p>

# HET USB TOESTEL GEBRUIKEN

(Behalve 42/50PQ1\*\*\*, 42/50PQ2\*\*\*, 42/50PQ301\*)

## DIVX REGISTRATIECODE (Alleen bij 42/50PQ6\*\*\*)

Bevestig het DivX registratiecodenummer van de tv. Met behulp van het registratienummer kunt u films huren of kopen op [www.divx.com/vod](http://www.divx.com/vod).

Met een DivX registratiecode van een andere tv is het afspelen van gehuurde of gekochte DivX bestanden niet toegestaan. (Alleen DivX bestanden met dezelfde registratiecode als de gekochte tv kunnen afgespeeld worden.)

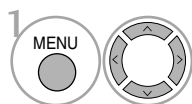
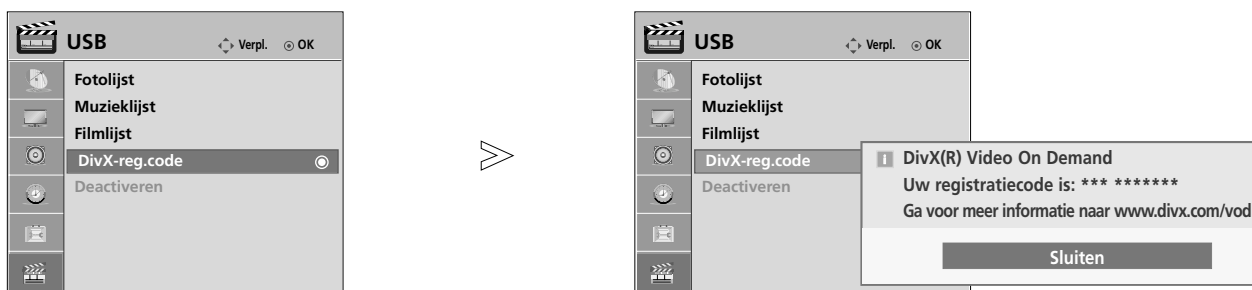

Selecteer **USB**.

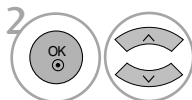

Selecteer **DivX-reg.code**.



Toont **DivX-reg.code**.

- Druk op de MENU-knop om terug te gaan naar het normale tv-beeld.
- Druk op de knop RETURN om terug te gaan naar het vorige menuscherm.

“DivX bevoegd om DivX video af te spelen, inclusief premie-inhoud”

OVER DIVX VIDEO: DivX® is een digitaal videoformaat gemaakt door DivX, Inc. Dit is een officieel DivX bevoegd toestel dat DivX video afspeelt.

Bezoek [www.divx.com](http://www.divx.com) voor meer informatie en softwaregereedschap om uw bestanden om te zetten in DivX video.



OVER DIVX VIDEO-TEGEN-BETALING: Dit DivX Certified® toestel moet geregistreerd zijn om de inhoud van DivX Video-on-Demand (VOD) af te spelen.

Om de registratiecode te maken plaatst u de DivX VOD sectie in de setup-modus van het toestel. Ga met deze code naar [vod.divx.com](http://vod.divx.com) om het registratieproces te voltooien en lees daar meer over DivX VOD.

### ! OPMERKINGEN

#### Ondersteund filmbestand

Resolutie: beneden 720x480(720x576) WxH pixels.

Framesnelheid: Beneden 30 frames/sec

- ▶ Video Codec : MPEG1, MPEG2, MPEG4 (Ondersteunt niet Microsoft MPEG4-V2, V3), DivX3.xx, DivX4.xx, DivX5.xx, DivX VOD(DRM), XviD, DivX 6.xx (Afspelen)
- ▶ Sommige knoppen werken misschien niet bij het laden.
- ▶ Indien u de DivX registratiecode van een ander toestel gebruikt, kan het gehuurde of gekochte DivX bestand niet afgespeeld worden. Gebruik daarom altijd de aan dit product toegewezen DivX registratiecode.







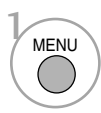
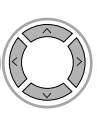

## DEACTIVATIE (Alleen bij 42/50PQ6\*\*\*)

Verwijder de bestaande authenticiteit informatie om een nieuwe DivX gebruikersauthenticiteit voor de tv te kunnen ontvangen.

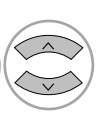
Zodra deze functie uitgevoerd is, is een DivX gebruikersauthenticiteit vereist voor het bekijken van DivX DRM bestanden.

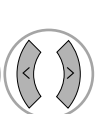

-   Selecteer **USB**.
-   Selecteer **Deactiveren**.
-   Selecteer **Ja** of **Nee**.
- 

- Druk op de MENU-knop om terug te gaan naar het normale tv-beeld.
- Druk op de knop RETURN om terug te gaan naar het vorige menuscherm.



# BEELDINSTELLING

## PICTURE SIZE (ASPECT RATIO) CONTROL

U kunt het scherm in verschillende beeldformaten bekijken: **16:9**, **Scannen**, **Origineel**, **4:3**, **14:9**, **Zoom** and **Bioscoopzoom1**.

Als een stilstaand beeld lang op het scherm wordt weergegeven, kan dit beeld ingebrand worden op het scherm.

1   **Beeldverhouding** selecteren.

2   Het gewenste beeldformaat selecteren.

• U moet tevens de **Beeldverhouding (Aspect Ratio)** in **BEELD (PICTURE)** of **Q.Menu** menu aanpassen.

### • 16:9

Na selectie wordt het beeld horizontaal in een lineaire verhouding aangepast zodat het volledige scherm wordt gevuld (handig bij het bekijken van dvd's in de indeling 4:3).



### • Scannen

De volgende keuze heeft tot gevolg dat u het beeld in de beste kwaliteit ziet zonder dat het originele beeld in hoge resolutie vermindert.

Let op: Als het originele beeld ruis bevat, ziet u ruis aan de beeldranden. You can see the noise at the edge.



### • Origineel

Als uw tv het breedbeeldsignaal ontvangt, wordt dit automatisch omgezet in het beeldformaat dat moet worden uitgezonden.



### • 4:3

Na selectie wordt een beeld weergegeven met een oorspronkelijke beeldverhouding 4:3, waarbij aan de rechter- en aan de linkerzijde een grijze balk wordt weergegeven.



### • 14:9

U kan films (het beeldformaat 14:9) of gewone TV-programma's bekijken via de modus 14:9. Het 14:9- scherm ziet eruit als een 4:3-beeld dat is vergroot naar boven/onder links/rechts.



### • Zoom

Na selectie wordt het beeld zonder wijziging weergegeven, terwijl het volledige scherm wordt gevuld. Het bovenste en onderste gedeelte van het beeld worden echter afgesneden.



### • Bioscoopzoom 1

Kies Bioscoopzoom indien u het beeld wilt wijzigen, zowel horizontaal en verticaal snijden. Het resultaat is een compromis tussen beeldaanpassing en schermdekking.

Het aanpassingsbereik is 1-16.

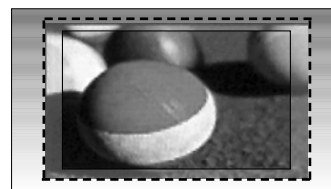

## ! OPMERKINGEN

- ▶ U kunt alleen 4:3, 16:9 (breed), 14:9, Zoom, Bioscoopzoom in Component, HDMI modus selecteren.
- ▶ U kunt alleen 4:3 en 16:9 (breedbeeld) selecteren in de RGB-modus.
- ▶ In de modus HDMI/Component (meer dan 720 p) is Scannen beschikbaar.

# BEELDINSTELLING

## e<sup>o</sup> STROOMBESPARING

Vermindert het energieverbruik van het plasmascherm. De standaard fabrieksinstelling voldoet aan de Energy Star vereisten en is aangepast zodat thuis comfortabel gekeken kan worden.

U kunt de helderheid van uw scherm aanpassen door het energiebesparende niveau aan te passen of door de beeldmodus in te stellen.

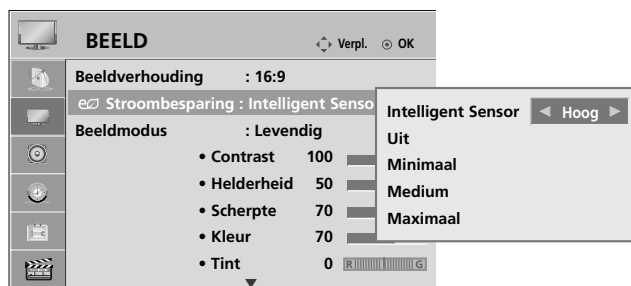

Indien **Intelligent Sensor** geselecteerd is,

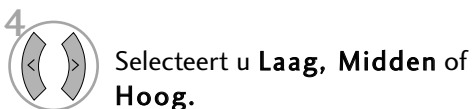

(Behalve 42/50PQ1 \*\*\*)

- Als de functie Intelligent oog ingeschakeld is, wordt het meest geschikte beeld automatisch volgens de omgevingscondities ingesteld.
- **Intelligent Sensor** : Hiermee wordt het beeld aangepast aan de omstandigheden van de omgeving.

## STROOM SPAREN

(Alleen bij 42/50PQ1 \*\*\*)

Dit is de functie waarmee het energieverbruik van het toestel wordt verminderd.

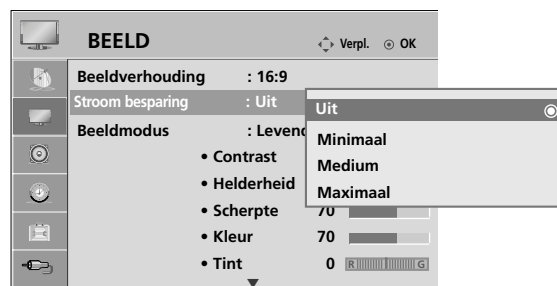





- Druk op de **MENU**-knop om terug te gaan naar het normale tv-beeld.
- Druk op de knop **RETURN** om terug te gaan naar het vorige menuscherm.

# STANDAARDBEELDINSTELLINGEN

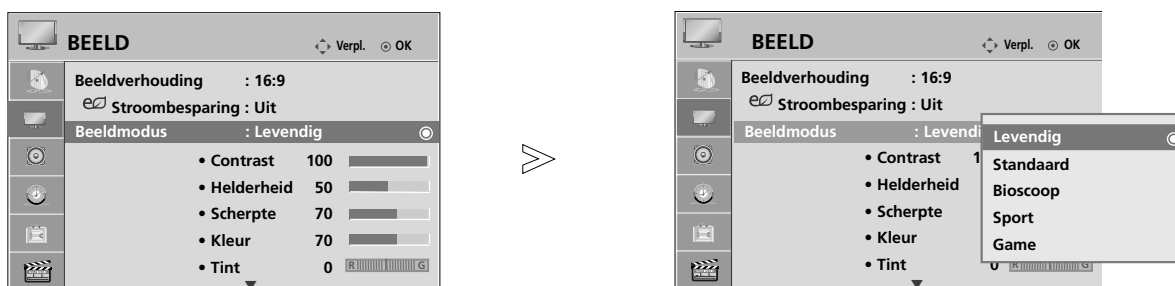
## Beeldmodus: fabrieksinstelling

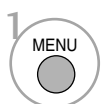
- Levendig** Versterken van het contrast, de helderheid, de kleur en de scherpte voor levendig beeld.
- Standaard** De meest algemene schermweergave status.
- Bioscoop** Optimaliseert video voor het kijken naar films.
- Sport** Optimaliseert video voor het kijken naar sportevenementen.
- Game** Optimaliseert video voor het spelen van spellen.

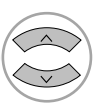

-   **BEELD** selecteren.
-   **Beeldmodus** selecteren.
-   **Levendig, Standaard, Bioscoop, Sport of Game** selecteren.

- Met **BEELDMODUS** stelt u de tv in op de best mogelijke beeldkwaliteit. Selecteer de fabrieksinstelling in het menu **BEELDMODUS** op basis van de programmacategorie.
- U kunt de beeldmodus ook in het Q-Menu instellen.





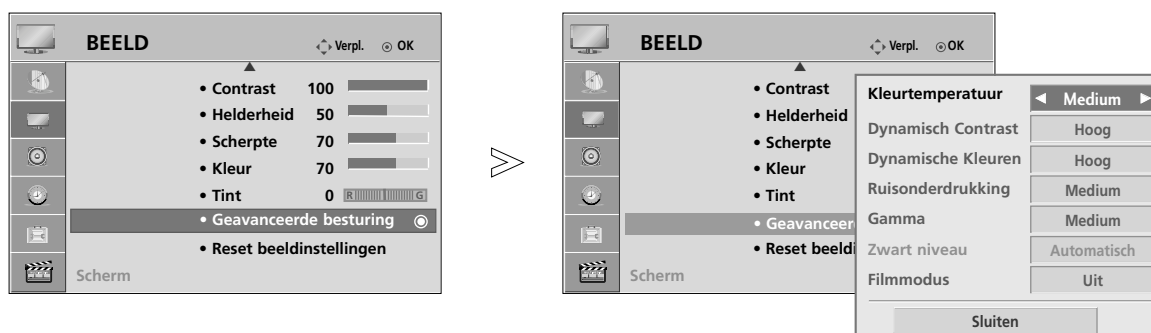

- Druk op de **MENU**-knop om terug te gaan naar het normale tv-beeld.
- Druk op de knop **RETURN** om terug te gaan naar het vorige menuscherm.

# BEELDINSTELLING

## Automatische kleurtoon instellen (Koel/Medium/Warm)

Kies een van drie automatische kleuraanpassingen. Selecteer Warm om warmere kleuren zoals rood te versterken. Selecteer Koel om minder intense kleuren met meer blauw weer te geven.



- 1   **BEELD** selecteren.
- 2   **Geavanceerde besturing** selecteren.
- 3   **Kleurtemperatuur** selecteren.
- 4  Selecteer **Koel(Cool)**, **Medium** of **Warm**.

- Druk op de MENU-knop om terug te gaan naar het normale tv-beeld.
- Druk op de knop RETURN om terug te gaan naar het vorige menuscherm.

# BEELD HANDMATIG INSTELLEN

## Beeldmodus: de optie gebruiker

- **Contrast**

Hiermee stelt u het verschil in tussen de lichte en donkere niveaus in het beeld.

- **Helderheid**

Hiermee verhoogt of verlaagt u de hoeveelheid wit in uw beeld.

- **Scherpte**

Hiermee regelt u het niveau van helderheid in de randen tussen de lichte en donkere gebieden van het beeld.

Hoe lager het niveau, hoe zachter het beeld.

- **Kleur**

Hiermee regelt u de intensiteit van alle kleuren.

- **Tint**

Hiermee regelt u de balans tussen rood- en groenniveaus.

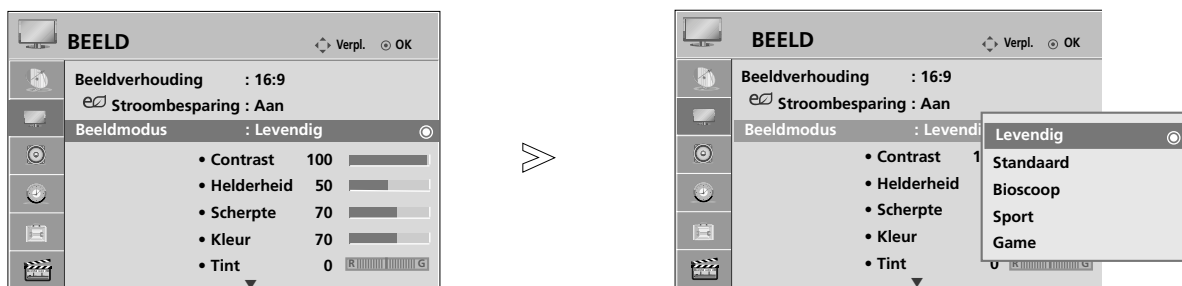



1   **BEELD** selecteren.

2   **Beeldmodus** selecteren.

3   **Levendig, Standaard, Bioscoop, Sport of Game** selecteren.

4   **Contrast, Helderheid, Scherppte, Kleur of Tint** selecteren.

5   Breng de gewenste instellingen aan.

- Druk op de MENU-knop om terug te gaan naar het normale tv-beeld.

- Druk op de knop RETURN om terug te gaan naar het vorige menuscherm.

### **!** OPMERKINGEN

▶ U kunt kleur, scherppte en tint in de modus RGB-PC niet aanpassen aan de niveaus van uw voorkeur.

# BEELDINSTELLING

## BEELDVERBETERINGSTECHNOLOGIE

### Dynamisch Contrast(Uit/Laag/Hoog)

Pas het contrast aan zodat deze op het beste niveau blijft volgens de helderheid van het scherm. De resolutie wordt verbeterd door het helderder maken van de heldere delen en het donkerder maken van de donkere delen. Deze functie verwijst naar dynamisch contrast en verbetert het gevoel van aanwezigheid dat contrast dient te geven door gebruik te maken van dimmen en andere invoersignalen.

### Dynamische Kleuren(Uit/Laag/Hoog)

Past schermkleuren aan zodat ze levendiger, rijker en duidelijker zijn. De functie verbetert tint, verzadiging en licht zodat rood, blauw, groen en wit er levendiger uitziet.

### Ruisonderdrukking(Uit/Laag/Medium/Hoog)

Vermindert storingen op het beeld zonder dat de beeldkwaliteit verslechtert. Deze functie wordt ook gebruikt voor het verminderen van recursieve sotringen en MPEG storingen (Mug/blok).

### Gamma(Laag/Medium/Hoog)

U kunt de helderheid van een donker gebied en een middle grijsniveau gebied van het beeld aanpassen.

- Laag : Zorg dat donker en middel grijsniveau van het beeld helderder worden.
- Medium: Oorspronkelijke beeldkwaliteit.
- Hoog: Zorg dat donker en middel grijsniveau van het beeld donkerder worden.

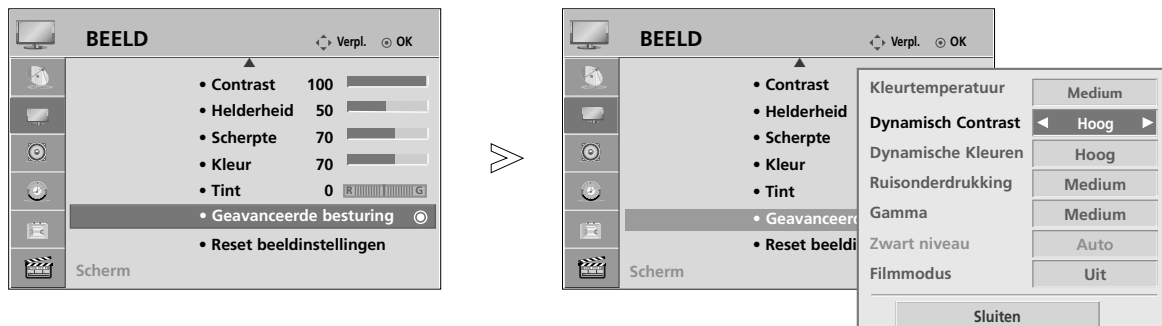

1 **BEELD** selecteren.

2 **Geavanceerde besturing** selecteren.

3 **Dynamisch Contrast, Dynamische Kleuren, Ruisonderdrukking of Gamma** selecteren.

4 Selecteer uw gewenste bron.

- Druk op de MENU-knop om terug te gaan naar het normale tv-beeld.
- Druk op de knop RETURN om terug te gaan naar het vorige menuscherm.



# GEAVANCEERD: ZWART NIVEAU

Zorgt dat donkere gedeeltes op het scherm er donkerder uit zien.

Deze functie werkt in de volgende modus: TV, AV, COMPONENT of HDMI.

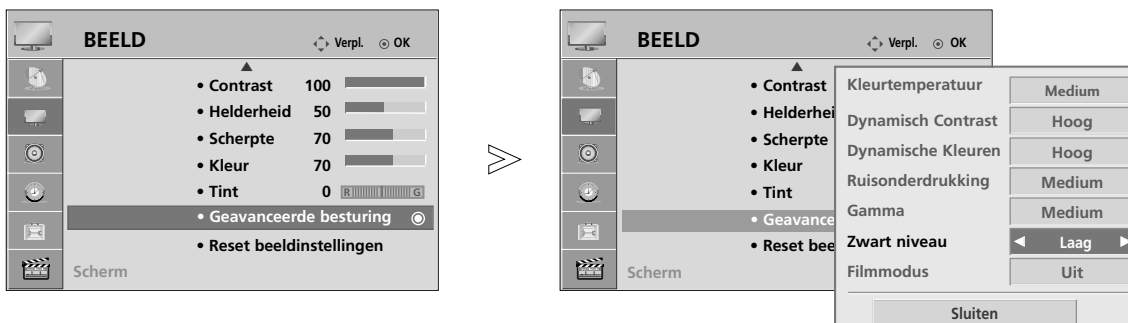

1   **BEELD** selecteren.

2   **Geavanceerde besturing** selecteren.

3   Selecteer **Zwart niveau**.

4   Selecteer **Laag** of **Hoog**.

- **Laag** : de reflectie van het scherm wordt donkerder.
- **Hoog** : de reflectie van het scherm wordt helderder.
- **Automatisch** : Realiseert het zwart niveau van het scherm en stelt het automatisch in op Hoog of Laag.

- Druk op de MENU-knop om terug te gaan naar het normale tv-beeld.
- Druk op de knop RETURN om terug te gaan naar het vorige menuscherm.







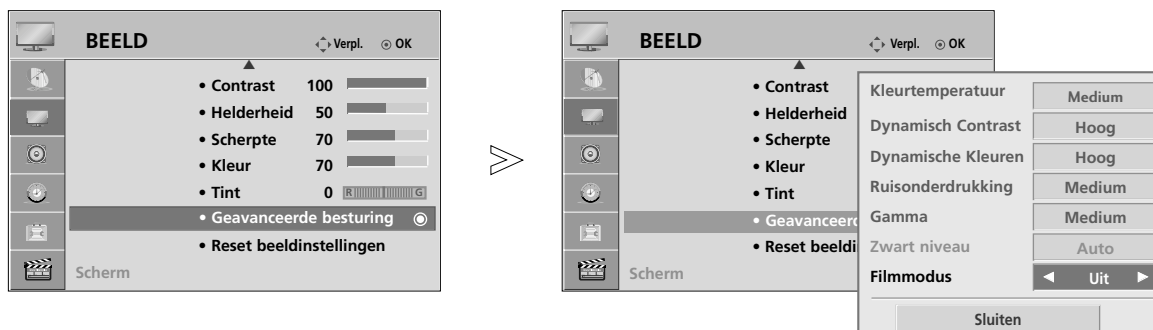

# BEELDINSTELLING

## GEAVANCEERD - FILMMODUS

Zorgt dat videoclips die in film opgenomen zijn er natuurlijker uit zien.

Deze functie werkt alleen in de modus Analog TV (Analoge tv), AV en Component 480i/576i.



- 1   **BEELD** selecteren.
- 2   **Geavanceerde besturing** selecteren.
- 3   Selecteer **Filmmodus**.
- 4   **Aan of Uit** (Uitgeschakeld).
- 5 

- Druk op de MENU-knop om terug te gaan naar het normale tv-beeld.
- Druk op de knop RETURN om terug te gaan naar het vorige menuscherm.

# BEELD RESETTEN

Met deze functie zet u de geselecteerde beeldmodi terug naar de oorspronkelijke standaard-fabrieksinstellingen.

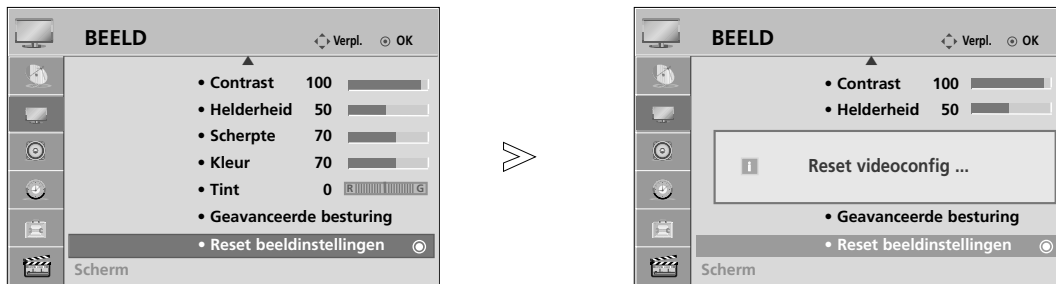

1   **BEELD** selecteren.

2   **Reset beeldinstellingen** selecteren.

3  De ingestelde waarde initialiseren.

- Druk op de MENU-knop om terug te gaan naar het normale tv-beeld.
- Druk op de knop RETURN om terug te gaan naar het vorige menuscherm.

# BEELDINSTELLING

## ISM METHODE (IMAGE STICKING MINIMIZATION)

Een stilstaand of gepauzeerd beeld dat langere tijd op het scherm getoond wordt kan leiden tot het achterlaten van een afdruk, zelfs indien u het beeld wijzigt. Vermijd het langdurig stilzetten van het beeld op het scherm.

### Normaal

ISM is niet noodzakelijk indien het plakken van het beeld geen probleem is – stel in op Normaal.

### White Wash

White wash verwijdert ingebrande beelden van het scherm.

Opmerking: Een ingebrand beeld dat te lang op het scherm is weergegeven, kan soms niet volledig worden verwijderd met White wash.

### Orbiter

Orbiter kan helpen om echobeelden te voorkomen. Het is echter het beste om geen vaste beelden op het scherm te laten staan. Om een ingebrand beeld op het scherm te voorkomen, wordt het beeld elke 2 minuten verplaatst.

### Color Wash

Het kleurblok met het scherm verplaatst een beetje en het witpatroon wordt getoond. Het is moeilijk te zien of er een beeld ingebrand is indien het tijdelijke nabeeld verwijderd is en het kleurpatroon in werking is.

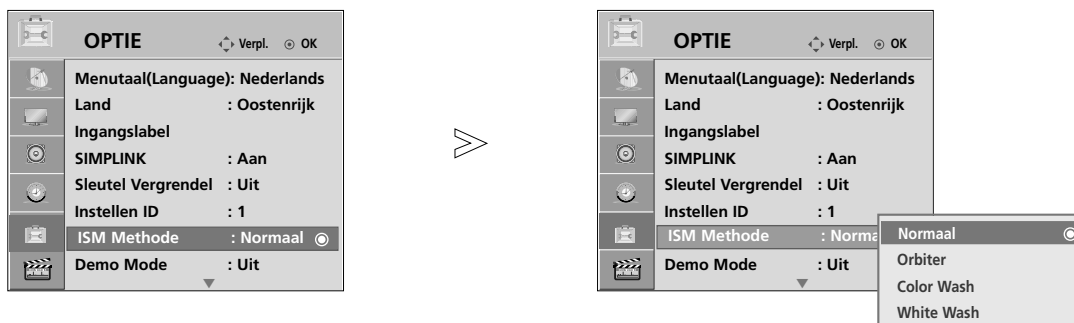

1 MENU OPTIE selecteren.

2 OK ISM Methode selecteren.

3 OK Normaal, Orbiter, Color Wash of White Wash selecteren.

4 OK Opslaan.

• Stel deze functie in op **Normaal** als u deze functie niet wilt gebruiken.

- Druk op de MENU-knop om terug te gaan naar het normale tv-beeld.
- Druk op de knop RETURN om terug te gaan naar het vorige menuscherm.

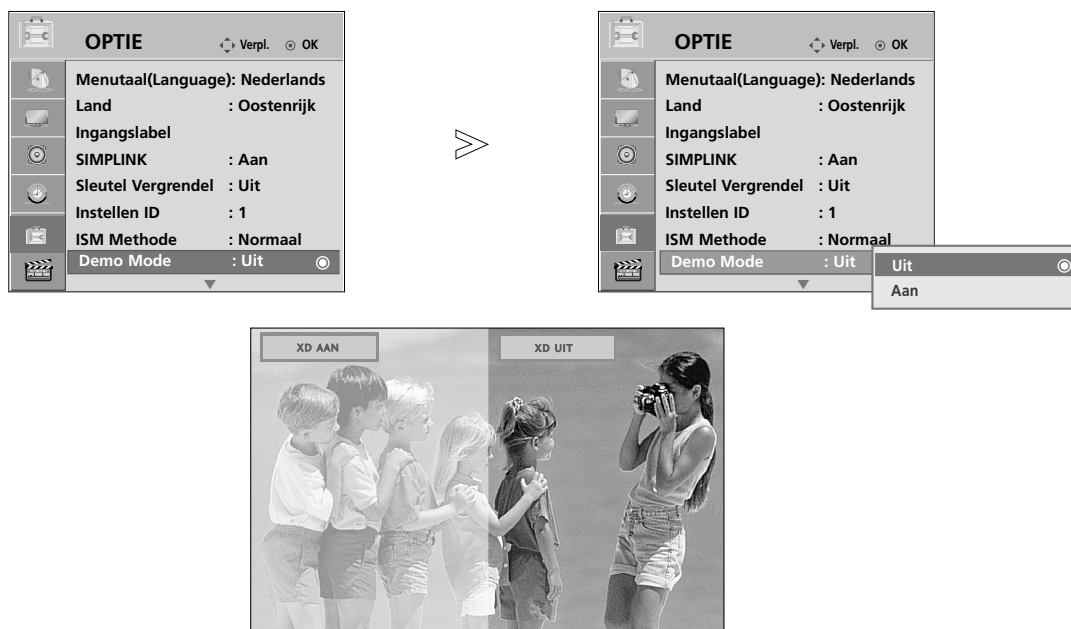

# DEMOMODUS

Gebruik om het verschil tussen XD Demo aan en XD Demo uit te bekijken.



1 MENU  **OPTIE** selecteren.

2   Selecteer **Demo Mode**.

3   **Aan** of **Uit** (Uitgeschakeld).  
Druk op een willekeurige toets om de demomodus te stoppen.





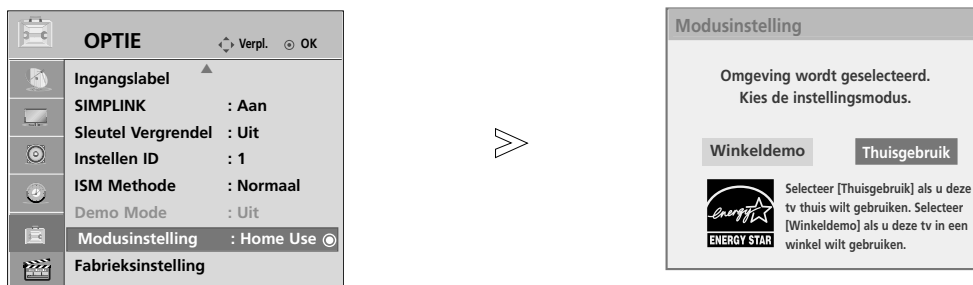

# BEELDINSTELLING

## MODUSINSTELLING

We raden aan om de instellen op de tv in te stellen op “Thuisgebruik” voor de beste beeldkwaliteit in uw omgeving.

“Winkeldemo” modus is een optimale instelling voor weergave in winkels.



- 1   **OPTIE** selecteren.
- 2   **Modusinstelling** selecteren.
- 3   **Winkeldemo** of **Thuisgebruik** selecteren.
- 4  Opslaan.

- Druk op de RETURN-knop om terug te gaan naar het normale tv-beeld.







# GELUID- EN TAALINSTELLING

## AUTOMATISCHE VOLUMEREGELING

Met de optie Auto Volume (automatisch volume) houdt u een constant volume, zelfs als u een andere zender kiest.

Omdat elk station eigen signaalomstandigheden heeft, kan het noodzakelijk zijn om het volume aan te passen na het wisselen van kanaal. Deze functie stelt gebruikers in staat om te genieten van stabiele volumenniveaus door voor elk programma automatisch aanpassingen uit te voeren.



- 1   **GELUID** selecteren.
- 2   **Auto volume** selecteren.
- 3   **Aan of Uit** (Uitgeschakeld).

- Druk op de MENU-knop om terug te gaan naar het normale tv-beeld.
- Druk op de knop RETURN om terug te gaan naar het vorige menuscherm.

# GELUID- EN TAALINSTELLING

## STANDAARDGELUIDSINSTELLING: GELUIDSMODUS

U kunt uw voorkeur geluidsinstelling aanpassen naar standaard, Muziek, Bioscoop, Sport of Game, en u kunt de hoge en lage tonen aanpassen.

Met geluidsmodus kunt u zonder speciale aanpassingen genieten van prachtig geluid omdat op de tv de juiste geluidsopties worden ingesteld op basis van de programma-inhoud.

Standaard, Muziek, Bioscoop, Sport en Game zijn vooraf in de fabriek ingesteld voor optimale geluidskwaliteit.

<b>Standaard</b>	Geluid van standaard kwaliteit.
<b>Muziek</b>	Optimaal geluid voor het luisteren naar muziek.
<b>Bioscoop</b>	Optimaal geluid voor het kijken naar films.
<b>Sport</b>	Optimaal geluid voor het kijken naar sportevenementen.
<b>Game</b>	Optimaal geluid voor het spelen van spellen.

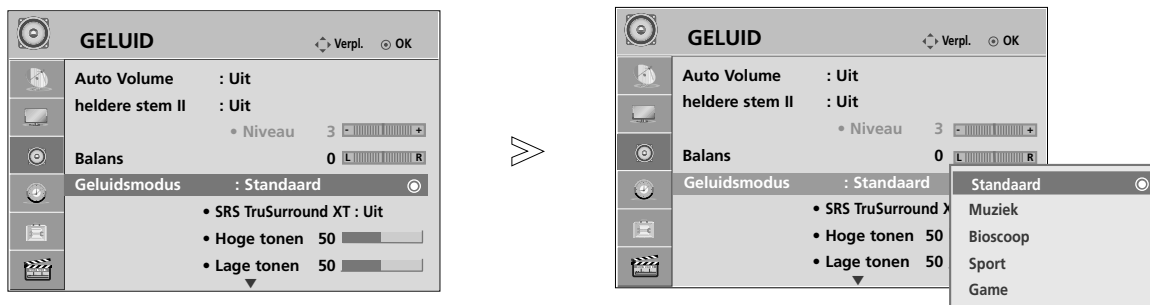

1   **GELUID** selecteren.

2   **Geluidsmodus** selecteren.

3   **Standaard, Muziek, Bioscoop, Sport of Game** selecteren.

4 

• U kunt de geluidsmodus ook in het Q-Menu instellen.

- Druk op de MENU-knop om terug te gaan naar het normale tv-beeld.
- Druk op de knop RETURN om terug te gaan naar het vorige menuscherm.



# GELUIDSINSTELLING AANPASSEN: GEBRUIKERSMODUS

Pas de equalizer aan.



- 1 **GELUID** selecteren.
- 2 **Geluidsmodus** selecteren.
- 3 **Standaard, Muziek, Bioscoop, Sport** of **Game** selecteren.

- 4 **Hoge tonen, Lage tonen** selecteren.
- 5 Breng de gewenste instellingen aan.
- 6

- Druk op de MENU-knop om terug te gaan naar het normale tv-beeld.
- Druk op de knop RETURN om terug te gaan naar het vorige menuscherm.

## SRS TRUSURROUND XT

Selecteer Hoge, lage tonen.

- 1 **GELUID** selecteren.
- 2 **SRS TruSurround XT** selecteren.
- 3 **Aan** of **Uit** (Uitgeschakeld).
- 4

• **SRS TruSurround XT** : TruSurround XT is een gepatenteerde SRS technologie die het probleem van het afspelen van 5.1 multikanaal inhoud via twee luidsprekers, oplost.







- ▶ is een handelsmerk van SRS Labs, Inc.
- ▶ De TruSurround XT-technologie wordt gebruikt onder licentie van SRS Labs, Inc.

# GELUID- EN TAALINSTELLING

## HELDERE STEM II





Deze functie zorgt ervoor dat de tv onderscheid maakt tussen het geluid van de menselijke stem en andere geluiden. Daardoor is gesproken woord beter te verstaan.



- 1   **GELUID** selecteren.
- 2   **Heldere stem II** selecteren.
- 3   **Aan of Uit** (Uitgeschakeld).

• Indien u “Aan”(“On”) selecteert voor **Heldere Stem II**(heldere stem II), zal SRS TruSurround XT functie niet werken.

### Aanpassing voor Heldere Stem Niveau Met selecteren Aan

- 4   **Niveau** selecteren.
- 5   De gewenste balans instellen.

• Selecteer niveaus van ‘-6’ tot ‘6’.

- Druk op de MENU-knop om terug te gaan naar het normale tv-beeld.
- Druk op de knop RETURN om terug te gaan naar het vorige menuscherm.

# BALANS

U kunt de balans van de luidsprekers aanpassen aan uw wensen.



- 1   **GELUID** selecteren.
- 2   **Balans** selecteren.
- 3   De gewenste balans instellen.



- Druk op de MENU-knop om terug te gaan naar het normale tv-beeld.
- Druk op de knop RETURN om terug te gaan naar het vorige menuscherm.

# GELUID- EN TAALINSTELLING

## AUDIO TERUGZETTEN

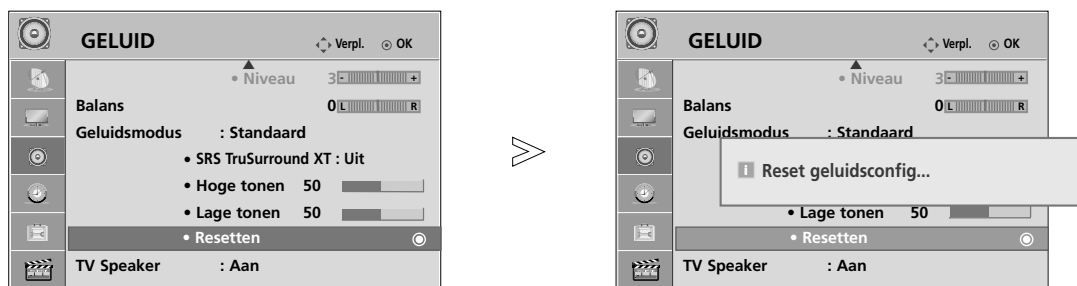
Door deze functie te activeren bereikt u dat de geselecteerde geluidsmodus wordt teruggezet naar de standaard-fabrieksinstelling.



- 1   **GELUID** selecteren.
- 2   **Resetten** selecteren.
- 3  De ingestelde waarde initialiseren.

- Druk op de MENU-knop om terug te gaan naar het normale tv-beeld.
- Druk op de knop RETURN om terug te gaan naar het vorige menuscherm.





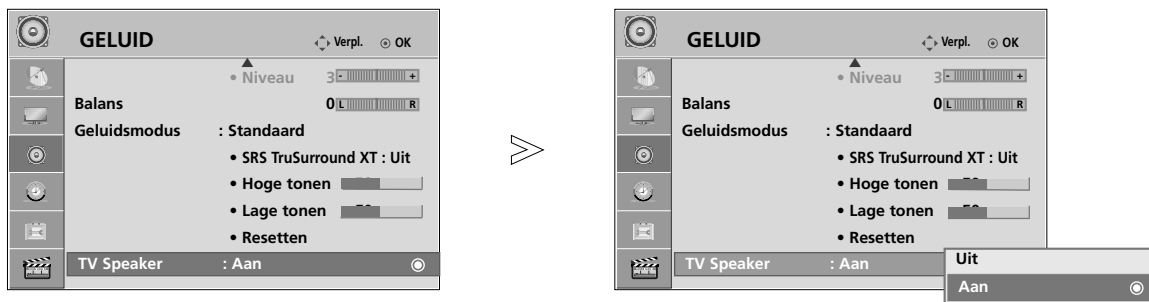

# TV-SPEAKERS AAN/UIT

U kunt de status van de interne luidsprekers aanpassen.

In AV, Component, RGB en HDMI met HDMI naar DVI-kabel, TV-luidspreker kan worden uitgevoerd zelfs indien er geen videosignaal is.

Als u uw externe Hi-Fi-stereosysteem wilt gebruiken, schakelt u de interne luidsprekers van de tv uit.



- 1   **GELUID** selecteren.
- 2   **TV Speaker** selecteren.
- 3   **Aan of Uit** (Uitgeschakeld).

- Druk op de **MENU**-knop om terug te gaan naar het normale tv-beeld.
- Druk op de knop **RETURN** om terug te gaan naar het vorige menuscherm.

## ! OPMERKINGEN

- ▶ Indien de tv luidspreker uitgeschakeld is terwijl het Simplink home theater in gebruik is, wordt het geluid automatisch uitgevoerd naar de luidspreker van het home theater, maar indien de luidspreker van de tv ingeschakeld is, wordt het geluid uitgevoerd naar de tv luidspreker.

# GELUID- EN TAALINSTELLING

I/II

## Stereo/Dual-ontvangst

Wanneer u een programma selecteert, wordt de geluidsinformatie van dat station samen met het programmanummer en de stationsnaam weergegeven.

1   **GELUID** selecteren.

2  Hiermee stelt u het uitgangsvermogen van het geluid in.

Uitzending	Weergave op het scherm
Mono	MONO
Stereo	STEREO
Dual	DUAL I, DUAL II, DUAL I+II

### ■ Monogeluid kiezen

Als het stereosignaal bij stereoweergave te zwak is, kunt u naar mono overschakelen. Bij monoweergave neemt de geluidskwaliteit toe.

### ■ Taal kiezen voor uitzending in twee talen

Als een programma in twee talen kan worden ontvangen (tweetalig programma) kunt u overschakelen naar DUAL I, DUAL II of DUAL I+II.

**DUAL I** zendt de hoofduitzendtaal naar de luidsprekers.

**DUAL II** zendt de secundaire uitzendtaal naar de luidsprekers.

**DUAL I+II** zendt een afzonderlijke taal naar elke luidspreker.

## NICAM-ontvangst

Als uw toestel is uitgerust met een NICAM-ontvanger, kan het kwalitatief hoogstaande digitale NICAM-geluid (Near Instantaneous Companding Audio Multiplex) worden ontvangen.

U kunt het geluidsvermogen aanpassen bij de soort uitzending die u ontvangt.

- 
- 1 Bij ontvangst van **NICAM-mono** kan u **NICAM MONO** selecteren.
  - 2 Bij ontvangst van **NICAM-stereo** kan u **NICAM STEREO** of **NICAM MONO** selecteren.
  - 3 Bij ontvangst van **NICAM** in twee talen kan u **NICAM DUAL I**, **NICAM DUAL II** of **NICAM DUAL I+II** of **NICAM MONO** selecteren.
- 

## Geluidswaergaveselectie luidsprekers

In de AV, Component, RGB and HDMI-modus kan u de geluidsuitvoer uit de linkse en de rechtse luidspreker instellen.

Hiermee stelt u het uitgangsvermogen van het geluid in.

**L+R:** Het audiosignaal van de audio-ingang L wordt naar de linkse luidspreker gezonden en het audiosignaal van de audio-ingang R wordt naar de rechtse luidspreker gezonden.

**L+L:** Het audiosignaal van de audio-ingang L wordt naar de linkse en de rechtse luidspreker gezonden.

**R+R:** Het audiosignaal van de R-audio-ingang wordt naar de linker en rechter luidsprekers gestuurd.

# GELUID- EN TAALINSTELLING

## TAAL/LAND VOOR SCHERMMENU SELECTEREN

Wanneer het toestel voor de eerste keer wordt aangezet, verschijnt het installatiemenu op het scherm.

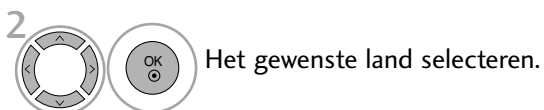

### \* Als u de instelling voor Taal/Land wilt wijzigen

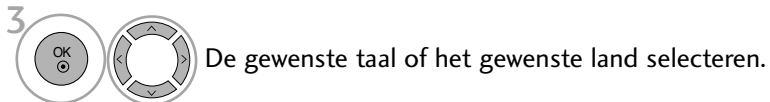

- Druk op de **MENU**-knop om terug te gaan naar het normale tv-beeld.
- Druk op de knop **RETURN** om terug te gaan naar het vorige menuscherm.

### ! OPMERKINGEN

- ▶ Als u de **Installatiegids** niet stopt door op de **RETURN** knop te drukken, of time-out van OSD (On Screen Display) scherm, zal het herhaaldelijk worden getoond als de set wordt ingeschakeld.
- ▶ Als u het verkeerde lokale land selecteert, kan de teletekst niet correct op het scherm getoond worden en kunnen er problemen optreden tijdens teletekstgebruik.









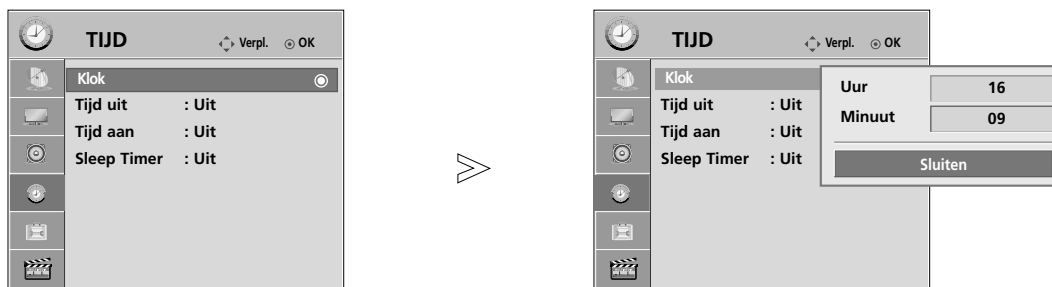

# TIJDSINSTELLING

## KLOK INSTELLEN

U moet de tijd correct instellen alvorens de aan/uit-tijdfunctie te gebruiken.

Als de huidige instelling voor de tijd verloren gaat door een stroomstoring of omdat de stekker van de tv uit het stopcontact wordt gehaald, moet u de klok opnieuw instellen.



-   **TIJD** selecteren.
-   **Klok** selecteren.
-   Selecteer **Uur** of **Minuut**.
-  Stel het **Uur** of **Minuut**.

- Druk op de MENU-knop om terug te gaan naar het normale tv-beeld.
- Druk op de knop RETURN om terug te gaan naar het vorige menuscherm.

# TIJDSINSTELLING

## TIMER AUTOMATISCH AAN/UIT

De uit-timer schakelt het toestel automatisch in stand-by nadat de ingestelde tijd verstreken is. Wanneer geen enkele toets van de afstandsbediening wordt ingedrukt tijdens de twee uren die op het inschakelen volgen, wordt het toestel automatisch uitgeschakeld. Begin- en Eind-uur worden per dag geprogrammeerd. De uitschakelfunctie heeft voorrang op de inschakelfunctie als ze op dezelfde tijd zijn ingesteld. Het toestel moet in de waakstand staan, anders werkt de inschakelfunctie niet.

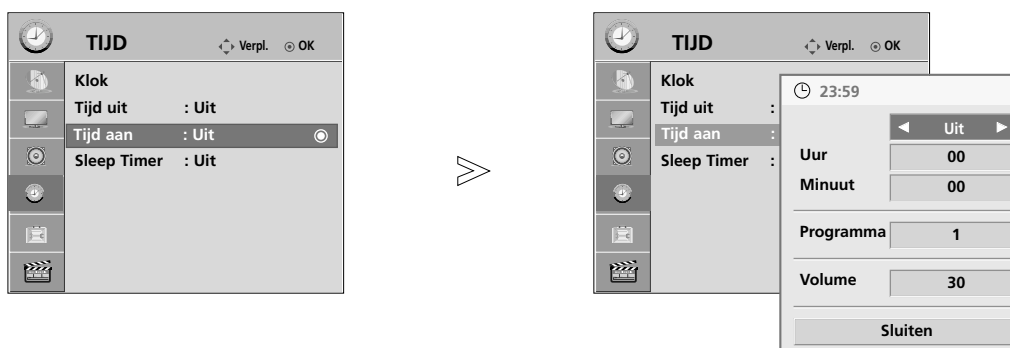

1 **TIJD** selecteren.

2 **Tijd uit** of **Tijd aan** selecteren.

Indien de Aan Tijd geselecteerd is.

3 Selecteer **Uur**, **Minuut**, **Programma** of **Volume**.

4 Instellen van Uur, Minuut, Programma, Volume.

- Druk op de MENU-knop om terug te gaan naar het normale tv-beeld.
- Druk op de knop RETURN om terug te gaan naar het vorige menuscherm.

## SLAAPSTAND INSTELLEN

U hoeft er niet aan te denken om de tv uit te schakelen voordat u gaat slapen. De slaaptimer schakelt de tv automatisch naar stand-by nadat de vooraf ingestelde tijd is verstreken.

1   **Sleep timer** selecteren.

2  **Uit, 10, 20, 30, 60, 90, 120, 180 of 240 Minuut** selecteren.

- Wanneer u het toestel uitschakelt, annuleert het toestel de ingestelde sluimertijd.
- U kunt de automatische tijdschakelaar ook in het TIME (Tijd) menu instellen.

# TELETEKST

## Deze functie is niet in alle landen beschikbaar.

Teletekst is een gratis service die door de meeste TV-zenders wordt uitgezonden en die tot op de minuut actuele informatie verschaft over nieuws, weer, televisieprogramma's, aandelenkoersen en nog veel meer.

De teletekst-decoder van dit TV-toestel ondersteunt de systemen SIMPLE, TOP en FASTEXT. SIMPLE (standaard-teletekst) bestaat uit een aantal pagina's die worden geselecteerd door rechtstreeks het overeenkomstige paginanummer in te voeren. TOP en FASTEXT zijn modernere systemen die een snelle en eenvoudige selectie van teletekst-informatie mogelijk maken.

## IN-/UITSCHAKELEN

Druk op de **TEXT**-toets om teletekst in te schakelen.

De beginpagina of de laatst gekozen pagina verschijnt op het scherm.

Twee paginanummers, de naam van de TV-zender, de datum en de tijd worden in de kopregel van het scherm weergegeven. Het eerste paginanummer geeft uw keuze aan, het tweede is het nummer van de huidige pagina.

Druk op de **TEXT**-toets om teletekst uit te schakelen. Het toestel keert terug naar de vorige modus.

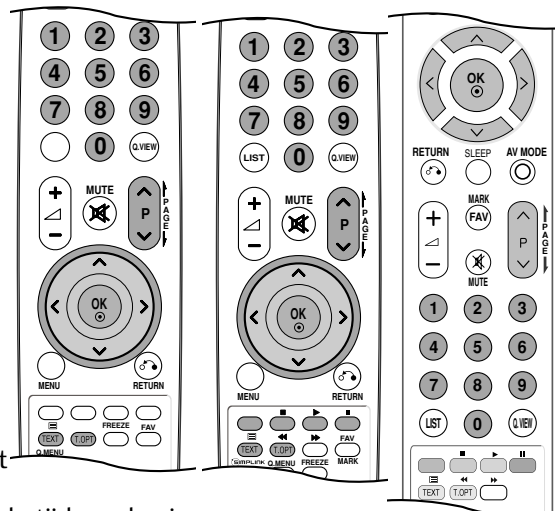

## SIMPLE-TEKST

### ■ Pagina kiezen

- 1 Voer het gewenste paginanummer in als een getal van drie cijfers met behulp van de NUMMER-toetsen. Als u tijdens het kiezen een verkeerd cijfer indrukt, moet u eerst het getal van drie cijfers afmaken en vervolgens het juiste paginanummer kiezen.
- 2 Met de toetsen **P**  $\wedge$   $\vee$  kan u de vorige of de volgende pagina selecteren.

## TOP-TEKST

De gebruiksaanwijzing toont vier velden - rood, groen, geel en blauw - onderaan op het scherm. Het gele veld duidt de volgende groep aan, het blauwe veld het volgende blok.

### ■ Blok / groep / pagina kiezen

- 1 Met de blauwe toets gaat u van het ene blok naar een ander.
- 2 Met de gele toets gaat u naar de volgende groep, met een automatische overgang naar het volgende blok.
- 3 Met de groene toets gaat u naar de volgende bestaande pagina, met een automatische overgang naar de volgende groep.  
U kan hiervoor ook de **P**  $\wedge$  -toets gebruiken.
- 4 Met de rode toets keert u terug naar de vorige keuze. U kan hiervoor ook de **P**  $\vee$  -toets gebruiken.

### ■ Rechtstreeks een pagina kiezen

Net als in de teletekstmodus SIMPLE kan u in de TOP-modus een pagina selecteren door ze in te voeren als een getal van drie cijfers met behulp van de NUMMER-toetsen.

# FASTEXT

De teletekstpagina's zijn met een kleurcode aangegeven onderaan op het scherm en worden geselecteerd door de overeenkomstige kleurtoets in te drukken.

## ■ Pagina kiezen

- 1 Druk op de T.OPT-knop en selecteer vervolgens het  menu met de  $\wedge \vee$  knop. De indexpagina wordt weergegeven.
- 2 U kan de met een kleur aangeduide pagina's op de onderste regel selecteren met de overeenkomstige kleurtoetsen.
- 3 Net als in de teletekstmodus SIMPLE kan u in de FASTEXT-modus een pagina selecteren door ze in te voeren als een getal van drie cijfers met behulp van de NUMMER-toetsen.
- 4 Met de toetsen P  $\wedge \vee$  kan u de vorige of de volgende pagina selecteren.

# SPECIALE TELETEKSTFUNCTIES



## ■ Index

Selecteer elke indexpagina.



## ■ Tijd

Druk tijdens het bekijken van een TV-programma op deze toets om de tijd weer te geven in de rechter bovenhoek van het scherm. Druk nogmaals op deze toets om de tijdsaanduiding te doen verdwijnen. Druk in de teletekstmodus op deze toets om een subpaginanummer te selecteren. Het subpaginanummer wordt onderaan op het scherm getoond. Druk op de toetsen P  $\wedge \vee$  of op de NUMMER-toetsen om de subpagina stil te zetten of te veranderen. Druk nogmaals op de toets om deze functie te annuleren.



## ■ Hold

Zet de automatische paginaverandering die plaatsvindt als een teletekstpagina uit 2 of meer subpagina's bestaat stil. Het aantal subpagina's en de huidige subpagina worden gewoonlijk onder de tijd weergegeven op het scherm. Wanneer u dit menu selecteert, verschijnt links bovenin het beeldscherm een stopsymbool en worden de teletekstpagina's niet langer automatisch gewisseld.



## ■ Reveal

Door dit menu te selecteren kunt u verborgen informatie oproepen zoals oplossingen van raadsels en puzzels.



## ■ Update

Toont het TV-beeld op het scherm terwijl u wacht op de nieuwe teletekstpagina. De aanduiding verschijnt in de linker bovenhoek van het scherm. Wanneer de nieuwe pagina beschikbaar is, verandert de aanduiding in het paginanummer. Selecteer dit menu opnieuw om de bijgewerkte teletekstpagina weer te geven.

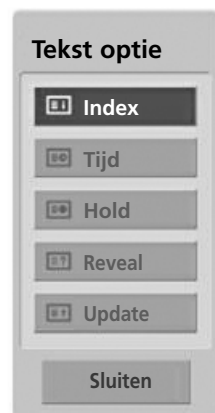

## PROBLEMEN OPLOSSEN

De bediening werkt niet goed.	
De afstandsbediening werkt niet	<ul style="list-style-type: none"> <li>■ Controleer of er zich tussen het product en de afstandsbediening een object bevindt waardoor het signaal wordt geblokkeerd.</li> <li>■ Zijn de batterijen op de juiste manier geplaatst (polariteit + bij +, en - bij -)?</li> <li>■ Installeer nieuwe batterijen.</li> </ul>
De stroom wordt plotseling uitgeschakeld	<ul style="list-style-type: none"> <li>■ Is de timer voor de slaapstand ingeschakeld?</li> <li>■ Controleer de instellingen voor stroomvoorziening. De stroom is mogelijk onderbroken.</li> <li>■ De tv opent de stand-by modus automatisch indien er geen signaal ontvangen wordt of indien er gedurende 15 minuten geen handelingen uitgevoerd worden.</li> </ul>
De videofunctie werkt niet.	
Geen beeld en geen geluid	<ul style="list-style-type: none"> <li>■ Controleer of het product is ingeschakeld.</li> <li>■ Probeer een andere zender. Er kan een storing zijn opgetreden bij de uitzending.</li> <li>■ Zit de stekker van het netsnoer in het stopcontact?</li> <li>■ Controleer de richting en/of locatie van uw antenne.</li> <li>■ Test het stopcontact door de stekker van een ander product in het stopcontact te steken waarin eerst de stekker van dit product zat.</li> </ul>
Beeld verschijnt langzaam na inschakelen	<ul style="list-style-type: none"> <li>■ Dit is normaal. Het beeld bevat geen geluid tijdens het opstartproces. Als het beeld na vijf minuten nog steeds niet is verschenen, neemt u contact op met uw servicecenter.</li> </ul>
Geen of slechte kleur of slecht beeld	<ul style="list-style-type: none"> <li>■ Wijzig <b>Kleur</b> in de menuoptie.</li> <li>■ Houd voldoende afstand tussen het product en het videoapparaat.</li> <li>■ Probeer een andere zender. Er kan een storing zijn opgetreden bij de uitzending.</li> <li>■ Zijn de videokabels goed aangesloten?</li> <li>■ Activeer de desbetreffende functie om de helderheid van het beeld te herstellen.</li> </ul>
Horizontale/verticale strepen of trillend beeld	<ul style="list-style-type: none"> <li>■ Controleer of er lokale interferentie optreedt door elektrische apparaten of gereedschappen.</li> </ul>
Slechte ontvangst op sommige zenders	<ul style="list-style-type: none"> <li>■ Als bij de zender of kabel problemen optreden, probeert u naar een andere zender te schakelen.</li> <li>■ Als het signaal van zender zwak is, verandert u de antenne van richting zodat deze zender wel goed wordt ontvangen.</li> <li>■ Controleer of er mogelijke storingsbronnen zijn.</li> </ul>
Lijnen of strepen in beelden	<ul style="list-style-type: none"> <li>■ Controleer de antenne (wijzig de richting van de antenne).</li> </ul>
Geen beeld na aansluiten van HDMI	<ul style="list-style-type: none"> <li>■ Controleer of uw HDMI kabel versie 1.3 of hoger betreft. De HDMI kabels die HDMI versie 1.3 niet ondersteunen, veroorzaken flikkeringen op het scherm, of zorgen dat er niets op het scherm wordt weergegeven. Gebruik de meest recente kabels die minimaal HDMI versie 1.3 ondersteunen.</li> </ul>

### De geluidsfunctie werkt niet.

<b>Beeld is goed, maar geen geluid</b>	<ul style="list-style-type: none"><li>■ Druk op de knop  + / -.</li><li>■ Geluid gedempt? Druk op de knop <b>MUTE</b>.</li><li>■ Probeer een andere zender. Er kan een storing zijn opgetreden bij de uitzending.</li><li>■ Zijn de geluidskabels goed aangesloten?</li></ul>
<b>Er komt geen geluid uit een van de luidsprekers</b>	<ul style="list-style-type: none"><li>■ Wijzig Balans in de menuoptie.</li></ul>
<b>Vreemd geluid uit de binnenkant van het product</b>	<ul style="list-style-type: none"><li>■ Een verandering in de vochtigheid of temperatuur van de omgeving kan een vreemd geluid veroorzaken wanneer het product wordt in- of uitgeschakeld. Dit betekent niet dat er een probleem is met het product.</li></ul>
<b>Geen geluid na aansluiten HDMI of USB</b>	<ul style="list-style-type: none"><li>■ Controleer de HDMI kabel over versie 1.3.</li><li>■ Controleer de USB kabel over versie 2.0.</li></ul>

\*Deze functie is niet bij alle modellen beschikbaar.

### Er is een probleem in de pc-stand (Alleen bij pc-modus)

<b>Signaal is buiten bereik.</b>	<ul style="list-style-type: none"><li>■ Wijzig de resolutie, horizontale frequentie of verticale frequentie.</li><li>■ Controleer de ingangsbron.</li></ul>
<b>Verticale balk of streep op achtergrond, horizontale ruis en onjuiste positie</b>	<ul style="list-style-type: none"><li>■ Gebruik de automatische configuratie of wijzig de klok, fase of H/V-positie.</li></ul>
<b>Schermkleur is instabiel of bestaat uit een enkele kleur</b>	<ul style="list-style-type: none"><li>■ Controleer de signaalkabel.</li><li>■ Installeer de pc-videokaart opnieuw.</li></ul>

### Er is een probleem met de beeldinstellingen.

<b>Wanneer u de beeldinstellingen verandert, schakelt de tv na een bepaalde tijd automatisch terug naar de standaard-fabrieksinstelling.</b>	<ul style="list-style-type: none"><li>■ Dit betekent dat de TV momenteel ingesteld is op de <b>Winkeldemo</b> opslaan mogelijkheid. Om naar Thuis gebruik te wisselen, moet u het volgende uitvoeren: In het tv menu kiest u <b>OPTIE</b> -&gt; Kies <b>Modusinstelling</b> -&gt; Kies <b>Thuisgebruik</b>. U bent nu klaar met het wisselen naar de modus <b>Thuisgebruik</b>.</li></ul>
--	---

## ONDERHOUD

Vroegtijdige storingen kunnen worden voorkomen. Uw nieuwe tv gaat langer mee als u deze voorzichtig en regelmatig reinigt. Schakel het toestel uit en haal de stekker uit het stopcontact voordat u de tv gaat reinigen.

### Het scherm reinigen

- 1 Op de volgende manier houdt u het scherm enige tijd stofvrij. Bevochtig een zachte doek met een mengsel van lauw water en een beetje wasverzachter of vaatwasmiddel. Wring de doek uit totdat deze bijna droog is en veeg het scherm ermee af.
- 2 Zorg ervoor dat u overtollig water van het scherm verwijdert en laat het scherm aan de lucht drogen voordat u de tv inschakelt.

### De behuizing reinigen

- Veeg de behuizing schoon met een zachte, droge, pluïsvrije doek om vuil of stof te verwijderen.
- Gebruik vooral geen natte doek.

### Langere afwezigheid

#### ⚠ PAS OP

- ▶ Als u verwacht uw tv gedurende langere tijd niet te gebruiken (bijvoorbeeld tijdens een vakantie), kunt u het beste de stekker uit het stopcontact halen om het toestel te beschermen tegen blikseminslag en stroompieken.

## SPECIFICATIES VAN HET PRODUCT

MODELS		42PQ1***	50PQ1***
		42PQ100R-ZA	50PQ100R-ZA
Afmetingen (breedte x hoogte x diepte)	inclusief steun	1031,2 x 720,9 x 308,0 mm 40,5 x 28,3 x 12,1 inches	1216,7 x 818,1 x 353,0 mm 47,9 x 32,2 x 13,8 inches
	exclusief steun	1031,2 x 656,7 x 80,8mm 40,5 x 25,8 x 3,1 inches	1216,7 x 759,0 x 83,0 mm 47,9 x 29,8 x 3,2 inches
Gewicht	inclusief steun	24,3 kg / 53,5 lbs	33,7 kg / 74,2 lbs
	exclusief steun	22,2 kg / 48,9 lbs	31,2 kg / 68,7 lbs
Netspanning		AC100-240V~ 50/60Hz	AC100-240V~ 50/60Hz
Energieverbruik		320W	430W
Televisiesysteem		PAL/SECAM B/G/D/K, PAL I/II	
Zenderbereik		VHF: NZ1~E21, UHF: E21 ~ E69, CATV: S1 ~ S20, HYPER: S21 ~ S47	
Externe antenne-impedantie		75 Ω	
Omgevingsvereisten	Bedrijfstemperatuur	0 ~ 40°C / 32 ~ 104°F	
	Bedrijfsvochtigheidsgraad	Minder dan 80%	
	Opslagtemperatuur	-20 ~ 60°C / -4 ~ 140°F	
	Opslagvochtigheidsgraad	Minder dan 85%	

- De specificaties die hierboven worden vermeld, kunnen voor een verbetering van de kwaliteit zonder voorafgaande kennisgeving worden gewijzigd.



## SPECIFICATIES VAN HET PRODUCT

MODELS		42PQ2***	50PQ2***
		42PQ200R-ZA 42PQ210R-ZD 42PQ220R-ZB	50PQ200R-ZA 50PQ210R-ZD 50PQ220R-ZB
Afmetingen (breedte x hoogte x diepte)	inclusief steun	1031,2 x 720,9 x 308,0 mm 40,5 x 28,3 x 12,1 inches	1216,7 x 818,1 x 353,0 mm 47,9 x 32,2 x 13,8 inches
	exclusief steun	1031,2 x 656,7 x 80,8 mm 40,5 x 25,8 x 3,1 inches	1216,7 x 759,0 x 83,0 mm 47,9 x 29,8 x 3,2 inches
Gewicht	inclusief steun	24,8 kg / 54,6 lbs	33,7 kg / 74,2 lbs
	exclusief steun	22,7 kg / 50,0 lbs	31,2 kg / 68,7 lbs
Power requirement		AC100-240V~ 50/60Hz	AC100-240V~ 50/60Hz
Power Consumption		320W	430W
MODELS		42PQ3*** / 42PQ301 *	50PQ3*** / 50PQ301 *
		42PQ301R-ZB 42PQ300R-ZA	50PQ301R-ZB 50PQ300R-ZA
Afmetingen (breedte x hoogte x diepte)	inclusief steun	1031,2 x 720,9 x 308,0 mm 40,5 x 28,3 x 12,1 inches	1216,7 x 818,1 x 353,0 mm 47,9 x 32,2 x 13,8 inches
	exclusief steun	1031,2 x 656,7 x 80,8 mm 40,5 x 25,8 x 3,1 inches	1216,7 x 759,0 x 83,0 mm 47,9 x 29,8 x 3,2 inches
Gewicht	inclusief steun	24,8 kg / 54,6 lbs	33,7 kg / 74,2 lbs
	exclusief steun	22,7 kg / 50,0 lbs	31,2 kg / 68,7 lbs
Netspanning		AC100-240V~ 50/60Hz	AC100-240V~ 50/60Hz
Energieverbruik		320W	430W
Televisiesysteem		PAL/SECAM B/G/D/K, PAL I/II	
Zenderbereik		VHF: NZ1~E21, UHF: E21 ~ E69, CATV: S1 ~ S20, HYPER: S21 ~ S47	
Externe antenne-impedantie		75 Ω	
Omgevingsvereisten	Bedrijfstemperatuur	0 ~ 40°C / 32 ~ 104°F	
	Bedrijfsvochtigheidsgraad	Minder dan 80%	
	Opslagtemperatuur	-20 ~ 60°C / -4 ~ 140°F	
	Opslagvochtigheidsgraad	Minder dan 85%	

- De specificaties die hierboven worden vermeld, kunnen voor een verbetering van de kwaliteit zonder voorafgaande kennisgeving worden gewijzigd.

# BIJLAGE

MODELS		42PQ6***	50PQ6***
		42PQ600R-ZA	50PQ600R-ZA
Afmetingen (breedte x hoogte x diepte)	inclusief steun	1040,8 x 725,8 x 308,0 mm 40,9 x 28,5 x 12,1 inches	1228,8 x 824,6 x 353,0 mm 48,3 x 32,4 x 13,8 inches
	exclusief steun	1040,8 x 669,2 x 76,8 mm 40,9 x 26,3 x 3,0 inches	1228,8 x 772 x 78,9 mm 48,3 x 30,39 x 3,1 inches
Gewicht	inclusief steun	25,3 kg / 55,7 lbs	35,0 kg / 77,1 lbs
	exclusief steun	23,3 kg / 51,3 lbs	32,5 kg / 71,6 lbs
Netspanning		AC100-240V~ 50/60Hz	AC100-240V~ 50/60Hz
Energieverbruik		320W	430W
Televisiesysteem		PAL/SECAM B/G/D/K, PAL I/II	
Zenderbereik		VHF: NZ1~E21, UHF: E21 ~ E69, CATV: S1 ~ S20, HYPER: S21 ~ S47	
Externe antenne-impedantie		75 Ω	
Omgevingsvereisten	Bedrijfstemperatuur	0 ~ 40°C / 32 ~ 104°F	
	Bedrijfsvochtigheidsgraad	Minder dan 80%	
	Opslagtemperatuur	-20 ~ 60°C / -4 ~ 140°F	
	Opslagvochtigheidsgraad	Minder dan 85%	
Ondersteunde filmdocumenten		zie pagina 58	

- De specificaties die hierboven worden vermeld, kunnen voor een verbetering van de kwaliteit zonder voorafgaande kennisgeving worden gewijzigd.

# IR-CODES

## 1. Aansluitingen

- Sluit de afstandsbediening met draad aan op de poort voor de afstandsbediening van de tv.

## 2. IR-codes afstandsbediening

### ■ Golfvorm uitgang

Enkele puls, gemoduleerd met 37,917 KHz-signaal bij 455 KHz

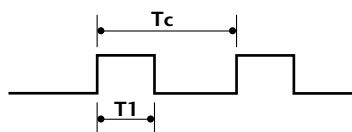

Draagfrequentie

$$FCAR = 1/T_C = f_{OSC}/12$$

$$\text{Inschakelfactor} = T_1/T_C = 1/3$$

### ■ Frameconfiguratie

1e frame

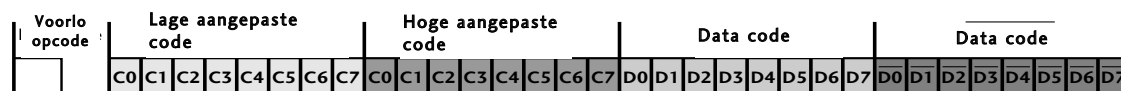

Frame herhalen

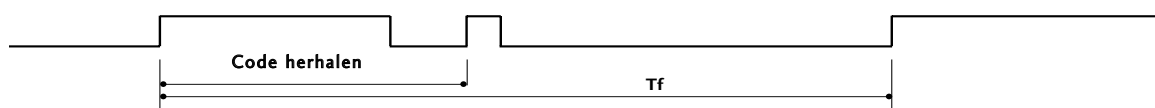

### ■ Voorloopcode

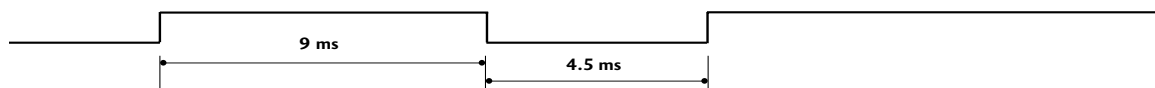

### ■ Code herhalen

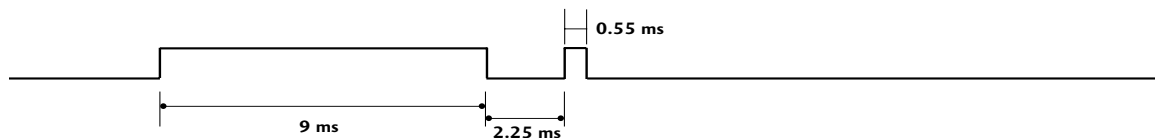

### ■ Bitomschrijving

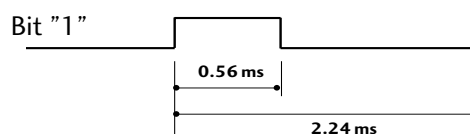
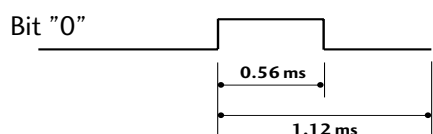

### ■ Frame-interval: Tf

Zolang een toets wordt ingedrukt, wordt de golfvorm verzonden.

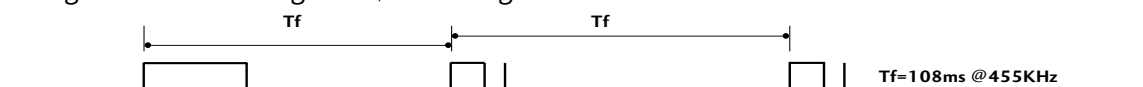

# BIJLAGE

Code (Hexa)	Functie	Opmerking
95	ENERGY.POWER SAVING	Knop afstandsbediening (Stroom aan/uit)
08	POWER	Knop afstandsbediening
0B	INPUT(Invoeren)	Knop afstandsbediening
79	RATIO	Knop afstandsbediening
45	Q.MENU	Knop afstandsbediening
43	MENU	Knop afstandsbediening
07	<	Knop afstandsbediening
06	>	Knop afstandsbediening
40	^	Knop afstandsbediening
41	v	Knop afstandsbediening
44	OK (⊙)	Knop afstandsbediening
28	RETURN(Teruggaan)	Knop afstandsbediening
30	AV MODE (Audio -videomodus)	Knop afstandsbediening
02	⏏ +	Knop afstandsbediening
03	⏏ -	Knop afstandsbediening
00	P ^	Knop afstandsbediening
01	P v	Knop afstandsbediening
1E	FAV	Knop afstandsbediening
09	MUTE	Knop afstandsbediening
10 ~ 19	Nummertoeets 0~9	Knop afstandsbediening
53	LIST	Knop afstandsbediening
1A	Q.VIEW	Knop afstandsbediening
72	ROOD	Knop afstandsbediening
71	GROEN	Knop afstandsbediening
63	GEEL	Knop afstandsbediening
61	BLAUW / II	Knop afstandsbediening
20	TEXT	Knop afstandsbediening
21	T.OPT(T.Optie)/ ◀◀	Knop afstandsbediening
7E	SIMPLINK	Knop afstandsbediening (Behalve 42/50PQ1***)
65	FREEZE(STILZETTEN)	Knop afstandsbediening
0E	SLEEP	Knop afstandsbediening
8E	▶▶	Knop afstandsbediening

: Behalve 42/50PQ1\*\*\*, 42/50PQ2\*\*\*, 42/50PQ3\*\*\*

# SETUP EXTERN BESTURINGSSYSTEEM

## Setup RS-232C

Verbind de RS-232C-ingang met een extern besturingssysteem (zoals een computer of een A/V-besturingssysteem) om de functies van de tv extern te besturen.

Verbind de seriële poort van het besturingssysteem met de RS-232C-ingang op het achterpaneel van de tv.

Opmerking: De RS-232C-verbindingkabel wordt niet geleverd bij de tv.

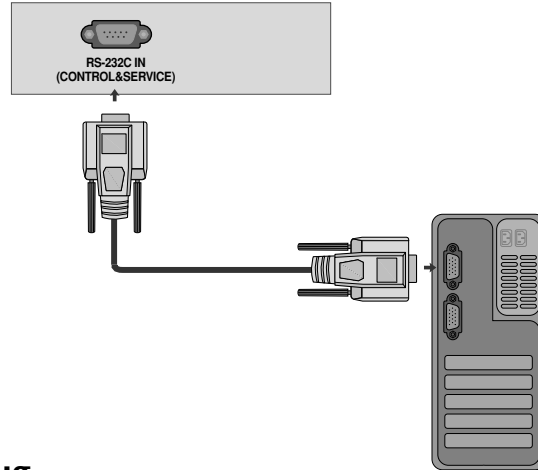

## Type verbinding; mannelijke D-Sub 9-plug

Nr.	Naam plug
1	Geen verbinding
2	RXD (Data ontvangen)
3	TXD (Data versturen)
4	DTR (DTE kant klaar)
5	GND
6	DSR (DCE kant klaar)
7	RTS (Klaar om te versturen)
8	CTS (Klaarmaken om te versturen)
9	Geen verbinding

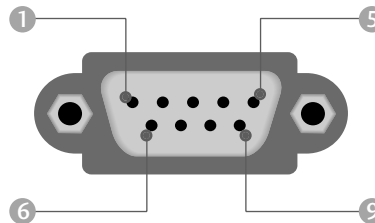

## RS-232C-configuraties

### Configuraties met 7 draden (Standaard RS-232C-kabel)

	PC	TV	
RXD	2	3	TXD
TXD	3	2	RXD
GND	5	5	GND
DTR	4	6	DSR
DSR	6	4	DTR
RTS	7	8	CTS
CTS	8	7	RTS
	D-Sub 9	D-Sub 9	

### Configuraties met 3 draden (Niet-standaard)

	PC	TV	
RXD	2	3	TXD
TXD	3	2	RXD
GND	5	5	GND
DTR	4	6	DTR
DSR	6	4	DSR
RTS	7	7	RTS
CTS	8	8	CTS
	D-Sub 9	D-Sub 9	

## Instellen ID



Met deze functie kunt u een ID-nummer voor een monitor opgeven.

Zie 'Bestaande gegevenstoewijzing 1'. Zie pagina 104.



1   **OPTIE** selecteren.

2   **Instellen ID** selecteren.

3   Stel Adjust ID in om het gewenste herkeningsnummer voor uw tv te kiezen. U kunt voor deze optie een nummer kiezen vanaf 1 t/m 99.

• Druk op de knop RETURN om terug te gaan naar het vorige menuscherm.

## Parameters communicatie

- Baudratio: 9600 bps (UART)
- Lengte data: 8 bits
- Pariteit: Geen
- Stopbit: 1 bit
- Communicatiecode: ASCII-code
- Gebruik een gekruiste (omgekeerde) kabel.

## Commando referentielijst

	COMMANDO 1	COMMANDO 2	DATA (Hexa)		COMMANDO 1	COMMANDO 2	DATA (Hexa)
01. Stroomvoorziening	k	a	00 ~ 01	14. Kleurtemperatuur	k	u	00 ~ 03
02. Beeldverhouding	k	c	Zie pagina 102	15. Hoge tonen	k	r	00 ~ 64
03. Beeld dempen	k	d	Zie pagina 102	16. Lage tonen	k	s	00 ~ 64
04. Volume dempen	k	e	00 ~ 01	17. Afwijkende status	k	z	FF
05. Volume regelen	k	f	00 ~ 64	18. ISM-methode	j	p	Zie pagina 104
06. Contrast	k	g	00 ~ 64	19. Autom. configuratie	j	u	01
07. Helderheid	k	h	00 ~ 64	20. Stroombesparing, Stroom besparing	j	q	00 ~ 04
08. Kleur	k	i	00 ~ 64	21. Afstemcommando	m	a	Zie pagina 105
09. Tint	k	j	00 ~ 64	22. Kanaal Toevoegen/Overslaan	m	b	00 ~ 01
10. Scherppte	k	k	00 ~ 64	23. Sleutel	m	c	Zie pagina 98
11. OSD selecteren	k	l	00 ~ 01	24. Ingangskeuze (Hoofd)	x	b	Zie pagina 106
12. Vergrendelingsmodus afstandsbediening	k	m	00 ~ 01				
13. Balans	k	t	00 ~ 64				

Behalve 42/50PQ1\*\*\*

## Protocol versturen / ontvangen

### Versturen

**[Command1][Command2][ ][Set ID][ ][Data][Cr]**

[Commando 1] : Eerste commando (j, k, m of x)

[Commando 2] : Tweede commando

[Instellen ID] : U kunt het ingestelde ID aanpassen om een gewenst scherm ID-nummer te kiezen in het speciale menu. De aanpassingsratio gaat van 1 tot 99. Wanneer Set ID '0' wordt geselecteerd, wordt elke verbonden tv bestuurd. Het ingestelde ID wordt weergegeven met een decimaal (1~99) in het menu en met een hexadecimaal (0x0~0x63) in het protocol voor versturen en ontvangen.

[DATA] : om commandogegevens te versturen.

'FF'-gegevens versturen om de status van het commando te lezen.

[Cr] : carriage return

ASCII code '0x0D'

[ ] : ASCII-code 'spatie (0x20)'

### OK Acknowledgement

**[Command2][ ][Set ID][ ][OK][Data][x]**

De monitor verzendt ACK (acknowledgement of kennisgeving) gebaseerd op dit formaat, wanneer hij normale data ontvangt. Als op dit ogenblik de data in de dataleesmodus staan, geeft hij de huidige datastatus weer. Als de data in dataschrijfmodus staan, stuurt hij de data van de pc terug.

### Error Acknowledgement

**[Command2][ ][Set ID][ ][NG][Data][x]**

De monitor verzendt ACK (acknowledgement of kennisgeving) gebaseerd op dit formaat, wanneer hij abnormale data ontvangt van niet-gebruikbare functies of communicatiefouten.

[Commando 2] : Gebruik als commando.

[Set ID]: Gebruik het kleine teken indien sed ID ingesteld is op 10, TV zal de "0", "a" sturen.

[Data]: Gebruik het kleine teken indien data is 0xab, TV zal de 'a', 'b' sturen.

[NG]: Gebruik het grote teken.

## 01. Stroomvoorziening (Commando: k a)

Om de Power Aan / Uit van de tv te bedienen.

*Versturen* [k][a][ ][Set ID][ ][Data][Cr]

Data 00 : Power Uit      01 : Power Aan

*Acknowledgement* [a][ ][Set ID][ ][OK/NG][Data][x]

Om Power Aan / Uit weer te geven.

*Versturen* [k][a][ ][Set ID][ ][FF][Cr]

*Acknowledgement* [a][ ][Set ID][ ][OK/NG][Data][x]

## 02. Beeldverhouding (Commando: k c) (Grootte van hoofdbeeld)

Om het formaat van het scherm aan te passen. (Formaat groot beeld) U kunt de gewenste beeldverhouding ook instellen met behulp van de functie Aspect Ratio (Beeldverhouding) in het Q.MENU of het BEELD-menu.

*Versturen* [k][c][ ][Set ID][ ][Data][Cr]

Data 01: Normaal beeld (4:3)      Data 06: Origineel

Data 02: Breedbeeld (16:9)      Data 07: 14:9

Data 04: Zoom      Data 09: Scannen

Data 10~1F: Bioscoopzoom1 ~ 16

*Acknowledgement* [c][ ][Set ID][ ][OK/NG][Data][x]

\* Met de PC-of Component-ingang selecteert u beeldschermverhouding 16:9 of 4:3.

\* In de modus HDMI/Component (meer dan 720 p) is Scannen beschikbaar.

## 03. Beeld dempen (Commando: k d)

Om scherm stil aan / uit te selecteren.

*Versturen* [k][d][ ][Set ID][ ][Data][Cr]

Data 00 : Scherm stil uit (Beeld aan)

01 : Scherm stil aan (Beeld uit)

Data 00 : Video-Uit Mute uit

Data 10 : Video-Uit Mute aan

*Acknowledgement* [d][ ][Set ID][ ][OK/NG][Data][x]

Uitsluitend in het geval van Video-Uit mute aan zal de tv het OSD (On Screen Display) tonen, maar in het geval van Scherm Mute Aan zal de tv het OSD niet tonen.

## 04. Volume dempen (Commando: k e)

Om het volume stil aan / uit te bedienen.

U kunt de stilfunctie ook gebruiken via de MUTE-(STIL) knop op de afstandsbediening.

*Versturen* [k][e][ ][Set ID][ ][Data][Cr]

Data 00 : Volume stil uit (Volume aan)

01 : Volume stil aan (Volume uit)

*Acknowledgement* [e][ ][Set ID][ ][OK/NG][Data][x]

## 05. Volume regelen (Commando: k f)

Om het volume aan te passen.

U kunt het volume ook aanpassen met de volumeknoppen op de afstandsbediening.

*Versturen* [k][f][ ][Set ID][ ][Data][Cr]

Data Min : 00 ~ Max : 64

Raadpleeg 'Bestaande gegevenstoewijzing 1'. Zie pagina 104.

*Acknowledgement* [f][ ][Set ID][ ][OK/NG][Data][x]

## 06. Contrast (Commando: k g)

Om het contrast van het scherm aan te passen.

U kunt het contrast ook aanpassen in het menu BEELD.

*Versturen* [k][g][ ][Set ID][ ][Data][Cr]

Data Min : 00 ~ Max : 64

Raadpleeg 'Bestaande gegevenstoewijzing 1'. Zie pagina 104.

*Acknowledgement* [g][ ][Set ID][ ][OK][Data][x]

## 07. Helderheid (Commando: k h)

Om het licht van het scherm aan te passen.

U kunt het licht ook aanpassen in het menu BEELD.

*Versturen* [k][h][ ][Set ID][ ][Data][Cr]

Data Min : 00 ~ Max : 64

Raadpleeg 'Bestaande gegevenstoewijzing 1'. Zie pagina 104.

*Acknowledgement* [h][ ][Set ID][ ][OK/NG][Data][x]

## 08. Kleur (Commando: k i)

De kleur van het scherm aanpassen.

U kunt de kleur ook aanpassen in het menu BEELD.

*Versturen* [k][i][ ][Set ID][ ][Data][Cr]

Data Min : 00 ~ Max : 64

Raadpleeg 'Bestaande gegevenstoewijzing 1'. Zie pagina 104.

*Acknowledgement* [i][ ][Set ID][ ][OK/NG][Data][x]

## 09. Tint (Commando: k j)

Om de tint van het scherm aan te passen.

U kunt de tint ook aanpassen in het menu BEELD.

*Versturen* [k][j][ ][Set ID][ ][Data][Cr]

Data Min : 00 ~ Max : 64

Raadpleeg 'Bestaande gegevenstoewijzing 1'. Zie pagina 104.

*Acknowledgement* [j][ ][Set ID][ ][OK/NG][Data][x]



### 10. Scherppte (Commando: k k)

Om de scherppte van het scherm aan te passen.  
U kunt de scherppte ook aanpassen in het menu BEELD.

*Versturen* [k][k][ ][Set ID][ ][Data][Cr]

Data Min : 00 ~ Max : 64

Raadpleeg 'Bestaande gegevenstoewijzing 1'.Zie pagina 104.

*Acknowledgement* [k][ ][Set ID][ ][OK/NG][Data][x]

### 11. OSD selecteren (Commando: k l)

Hiermee schakelt u het OSD (Schermmenu)in of uit bij bediening op afstand.

*Versturen* [k][l][ ][Set ID][ ][Data][Cr]

Data 00: OSD uit

Data 01: OSD aan

*Acknowledgement* [l][ ][Set ID][ ][OK][Data][x]

### 12. Vergrendelingsmodus afstandsbediening (Commando: k m)

Hiermee vergrendelt u de afstandsbediening en de bediening op het voorpaneel van de tv.

(Indien u de afstandsbediening en de bediening op het voorpaneel niet gebruikt, gebruikt u deze modus. De vergrendeling van de afstandsbediening wordt, als de hoofdstroom wordt in/uit geschakeld, vrijgegeven.

*Versturen* [k][m][ ][Set ID][ ][Data][Cr]

Data 00: Vergrendeling uit

01 : Vergrendeling aan

*Acknowledgement* [m][ ][Set ID][ ][OK/NG][Data][x]

### 13. Balans (Commando: k t)

Hiermee past u de balans aan.  
U kunt de balans ook aanpassen in het menu GELUID.

*Versturen* [k][t][ ][Set ID][ ][Data][Cr]

Data Min : 00 ~ Max : 64

Raadpleeg 'Bestaande gegevenstoewijzing 1'.Zie pagina 104.

*Acknowledgement* [t][ ][Set ID][ ][OK/NG][Data][x]

### 14. Kleurtemperatuur (Commando: k u)

Hiermee past u de kleurtemperatuur aan.U kunt de Kleurtemperatuur ook aanpassen in het menu Beeld.

*Versturen* [k][u][ ][Set ID][ ][Data][Cr]

Data 00: Medium 01: Koel 02: Warm

*Acknowledgement* [u][ ][Set ID][ ][OK/NG][Data][x]

### 15. Hoge tonen (Commando: k r)

Hoge tonen aanpassen.

*Versturen* [k][r][ ][Set ID][ ][Data][Cr]

Data Min : 00 ~ Max : 64

Raadpleeg 'Bestaande gegevenstoewijzing 1'.Zie pagina 104.

*Acknowledgement* [r][ ][Set ID][ ][OK/NG][Data][x]

### 16. Lage tonen (Commando: k s)

Lage tonen aanpassen.

*Versturen* [k][s][ ][Set ID][ ][Data][Cr]

Data Min : 00 ~ Max : 64

Raadpleeg 'Bestaande gegevenstoewijzing 1'.Zie pagina 104.

*Acknowledgement* [s][ ][Set ID][ ][OK/NG][Data][x]

### 17. Afwijkende status (Commando: k z)

Hiermee herkent u een afwijkende status.

*Versturen* [k][z][ ][Set ID][ ][FF][ ][Cr]

Data FF: Lezen

*Acknowledgement* [z][ ][Set ID][ ][OK/NG][Data][x]

Data 00: Normaal (Voeding aan en signaal aanwezig)  
01: Geen signaal (Voeding aan)  
02: Schakel de tv uit via de afstandsbediening  
03: Schakel de tv uit via de functie Sleep timer  
04: Schakel de tv uit via RS-232-functie  
05: 5V uit  
06: Wisselstroom uit  
07: Schakel de tv uit via de functie Fan Alarm (Ventilatoralarm)  
08: Schakel de tv uit via de functie Off time (Tijd uit)  
09: Schakel de tv uit via de functie Auto Sleep (Automatische slaapstand)  
a: Tv uitschakelen met AV-board detect.

\*Deze functie is "alleen-lezen".

# BIJLAGE

## 18. ISM-methode (Commando: j p)

Vermijd een vast beeld dat op het scherm achterblijft.

*Versturen* [j][p][ ][Set ID][ ][Data][Cr]

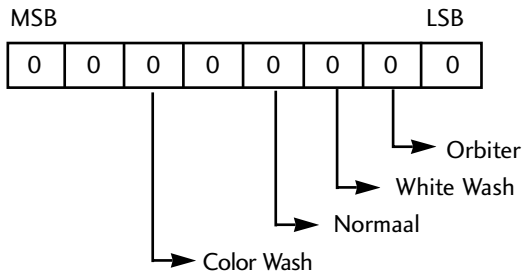

7	6	5	4	3	2	1	0	Functie
				0	0	1	0	Orbiter
				0	1	0	0	White Wash
				1	0	0	0	Normaal
		1	0	0	0	0	0	Color Wash

- Data 02: Orbiter
- Data 04: White Wash
- Data 08: Normaal
- Data 20: Color Wash

\*U kunt niet meer dan twee soorten functies tegelijk instellen.

*Acknowledgement* [p][ ][Set ID][ ][OK/NG][Data][x]

## 19. Autom. configuratie (Commando: j u) (Behalve 42/50PQ1\*\*\*)

Hiermee kunt u de beeldpositie aanpassen en beeldtrilling automatisch minimaliseren. Alleen in de modus RGB (PC).

*Versturen* [j][u][ ][Set ID][ ][Data][Cr]

Data 01: Instellen

*Acknowledgement* [u][ ][Set ID][ ][OK/NG][Data][x]

## 20. Stroombesparing (Commando: j q)

### Stroom besparing (Commando: j q)

(Alleen bij 42/50PQ1\*\*\*)

Het energieverbruik van de tv verminderen.

*Versturen* [j][q][ ][Set ID][ ][Data][ ][Cr]

Data 00: Laag Vermogen Uit

Data 01: Laag Vermogen Minimaal

Data 02: Laag Vermogen Medium

Data 03: Laag Vermogen Maximaal

Data 10: Intelligente Sensor Laag

Data 11: Intelligente Sensor Middel

Data 12: Intelligente Sensor Hoog

(Behalve 42/50PQ1\*\*\*)

*Acknowledgement* [q][ ][Set ID][ ][OK/NG][Data][x]

### \*Bestaande gegevenstoewijzing 1

- 00 : Stap 0
- ⋮
- A : Stap 10
- ⋮
- F : Stap 15
- 10 : Stap 16
- ⋮
- 64 : Stap 100
- ⋮
- 6E : Stap 110
- ⋮
- 73 : Stap 115
- 74 : Stap 116
- ⋮
- C7 : Stap 199
- ⋮
- FE : Stap 254
- FF : Stap 255

### \*Bestaande gegevenstoewijzing 2

- 00: -30
- 01: -29
- 02: -28
- ⋮
- 1E: 0
- ⋮
- 28: +10
- ⋮
- 3A: +28
- 3B: +29
- 3C: +30
- ⋮
- 4E: N/A
- 4F: N/A
- 50: N/A

## 21 . Afstemcommando (Commando: m a)

Het kanaal afstemmen op het volgende fysieke getal.

```
Versturen [m][a][ ][Set ID][ ][Data0][ ][Data1]
           [ ][Data2][Cr]
```

Data0, Data1 : Programmanummer

Data0: Hoog byte

Data1 : Laag byte

Data2: Attribuut

### Lucht

7 Gereserveerd	6 Gereserveerd	5 Gereserveerd	4 Gereserveerd	RF Bron	3 Gereserveerd	2 Gereserveerd	1 Gereserveerd	0	
								Data	Hoofd / Sub
0	x	0	0	ATV	x	x	x	0	Hoofd beeld
0	x	0	1	DTV	x	x	x	1	Sub beeld
0	x	1	0	Radio					
0	x	1	1	Gereserveerd					

### Kabel

7 Gereserveerd	6 Gereserveerd	5 Gereserveerd	4 Gereserveerd	RF Bron	3 Gereserveerd	2 Gereserveerd	1 Gereserveerd	0	
								Data	Hoofd / Sub
1	x	0	0	ATV	x	x	x	0	Hoofd beeld
1	x	0	1	DTV	x	x	x	1	Sub beeld
1	x	1	0	Radio					
1	x	1	1	Gereserveerd					

'x' : Maakt niets uit

```
Acknowledgement [a][ ][Set ID][OK][ ][Data0][Data1][x]
                 [a][ ][Set ID][NG][ ][Data0][x]
```

## 22. Kanaal Toevoegen/Overslaan (Commando: m b)

Voor het instellen van de status overslaan voor het huidige Programma.

```
Versturen [m][b][ ][Set ID][ ][Data][Cr]
```

Data 00 : Sla over      01 : Toevoegen

```
Acknowledgement [b][ ][Set ID][ ][OK/NG][Data][x]
```

## 23. Sleutel (Commando: m c)

Hiermee verzendt u de sleutelcode voor de IR-afstandsbediening.

```
Versturen [m][c][ ][Set ID][ ][Data][Cr]
```

Data: Sleutelcode - Zie pagina 98.

```
Acknowledgement [c][ ][Set ID][ ][OK/NG][Data][x]
```

# BIJLAGE

## 24. Ingangskeuze (Commando: x b) (Ingang hoofdbeeld)

Hiermee selecteert u de ingangsbron voor het hoofdbeeld.

*Versturen* [x][b][ ][Set ID][ ][Data][Cr]

Data: Structuur

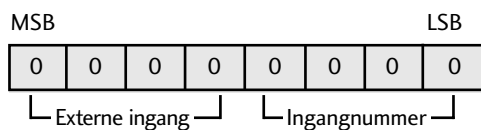

Externe ingang				Data
0	0	0	1	Analog
0	0	1	0	AV
0	1	0	0	Component
0	1	1	0	RGB-PC
1	0	0	1	HDMI

Ingangnummer				Data
0	0	0	0	Ingang1
0	0	0	1	Ingang2
0	0	1	0	Ingang3
0	0	1	1	Ingang4

*Acknowledgement* [b][ ][Set ID][ ][OK/NG][Data][x]



**LG Electronics Inc.**