

**LG**

Life's Good

LCD TV | LED LCD TV | PLAZMA TV KORISNIČKO UPUTSTVO

LCD TV MODELE	LED LCD TV MODELI	PLAZMA TV MODELI	
19LU40**	55LH50**	42LH90**	50PS70**
22LU40**	32LH70**	47LH90**	60PS70**
19LU50**	37LH70**		50PS80**
22LU50**	42LH70**		60PS80**
26LU50**	47LH70**		42PQ35**
19LH20**	32LF25**		50PQ35**
22LH20**	37LF25**		42PQ65**
26LH20**	42LF25**		50PS65**
32LH20**	32LH49**		
37LH20**	37LH49**		
42LH20**	42LH49**		
32LH3***	47LH49**		
37LH3***	32LG2***		
42LH3***	37LG2***		
47LH3***	42LG2***		
32LH40**	19LG31**		
37LH40**	22LG31**		
42LH40**	26LG31**		
47LH40**	32LG33**		
32LH50**	37LG33**		
37LH50**	42LG33**		
42LH50**	32LF51**		
47LH50**	42LF51**		
	47LF51**		

Molimo pažljivo pročitajte ovo uputstvo pre nego što počnete sa koristiti Vaš TV.
Sačuvajte ga za buduće potrebe.
Zapišite broj modela i serijski broj TV-a.
Pogledajte nalepnicu na zadnjem poklopcu i navedite tu informaciju vašem prodavcu kada zahtevate servis.

HDMI

HDMI, HDMI logo i High-Definition Multimedia Interface su trgovačke oznake ili registrovane trgovačke oznake HDMI Licensing LLC.

Koristite zavrtne dužine 12mm(+0,5/-0,5) na SET strani za sklapanje.
(Samo za 42/47LH70**)

Podesite stranu za sklapanje
(sa držačem odstojanja)

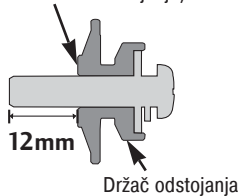

Podesite stranu za sklapanje
(bez držača odstojanja)

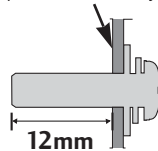

Nosač za montiranje na zid (posebno se kupuje)

RW120

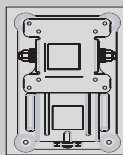

(19/22LU50**
/19/22LU40**
/19/22LH20**
/19/22LG31**)

RW230

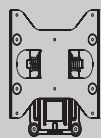

(26LG31**/26LU50**
/32LF25**/32LG2**
/32LG33**
/26/32LH20**/
32LH3***/32LH40**/
32LH49**/32LH50**
/32LH70**/32LF51**)

AW-47LG30M

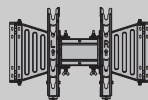

(32/37/42LF25**
/32/37/42LG2**
/32/37/42LG33**
/32/37/42LH20**
/32/37/42/47LH3**
/32/37/42/47LH40**
/32/37/42/47LH49**
/32/37/42/47LH50**
/32/37/42/47LH70**
/42/47LH90**
/32/42/47LF51**)

AW-55LH40M

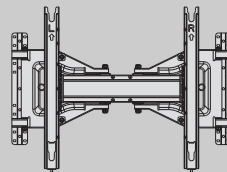

(55LH50**)

AW-50PG60MS

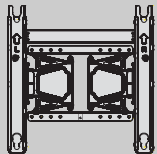

(50PS70**/50PS80**
/42/50PQ35**
/42PQ65**/50PS65**)

AW-60PG60MS

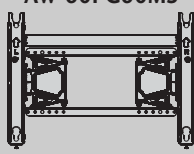

(60PS70**/60PS80**)

PRIBORI

Uverite se da su sledeći pribori obuhvaćeni sa Vašim TV. Ako bilo kakav pribor nedostaje, molimo stupite u kontakt sa prodavcem gde ste kupili TV.

■ Prikazana slika se može razlikovati od Vašeg TV-a.

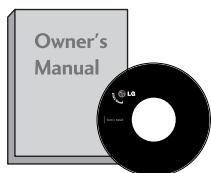

Korisničko uputstvo

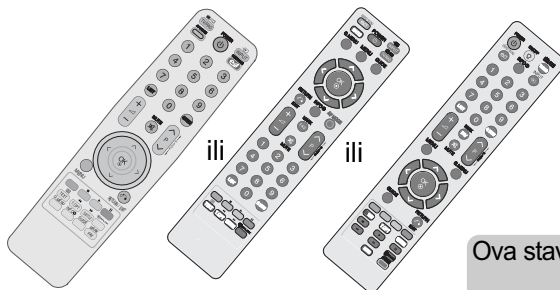

Daljinski upravljač



Feritno jezgro

(Ova stavka nije uključena za sve modele.)

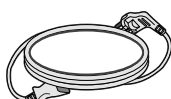

Napojni kabl

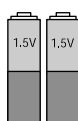

Baterije

Ova stavka nije uključena za sve modele.



Krpa za čišćenje
Krpa za čišćenje
ekrana.

* Obrišite laganim pritisom mrlje ili otiske prstiju na ekranu TV-a sa ovom krpom.

Nemojte koristiti prekomernu silu. To može uzrokovati ogrebotine ili promenenost boje.

PLAZMA TV modeli



x 2

Držač kabela
(pogledajte t. 33)

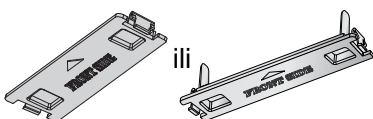

ili

Zaštitni poklopac
(pogledajte t. 34)

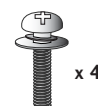

x 4

Zavrtnjevi za montažu postolja
(Samo za 50PS70**/50PS80**/
42/50PQ35**/42PQ65**/50PS65**)
(pogledajte t. 26)



Karika za prolaz kabela
(Samo za 50/60PS70**, 50/60PS80**)
(pogledajte t. 33)

LCD TV modele / LED LCD TV MODELI



Karika za prolaz kabela
(Samo za 32/37/42/47LH70**)
(pogledajte t. 33)

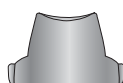

Maska za postolje
(Samo za 37/42/47LH70**)
(pogledajte t. 31)



Držač kabela
(Samo za 19/22LU40**,
19/22/26LU50**)
(pogledajte t. 32)



Karika za prolaz kabela
(Samo za 19/22LH20**, 19/22LG31**)
(pogledajte t. 32)



1-zavrtnjani za učvršćivanje postolja
(Samo za 26LG31**, 26LU50**,
32/37/42LF25**, 32/37/42LG2**,
32/37/42LG33**, 26/32/37/42LH20**,
32/37/42LH3**, 32/37/42LH40**,
32/37/42LH49**, 32/37/42LH50**,
32/37LH70**, 42LH90**, 32/42LF51**)
(pogledajte t. 30)

Zavrtnjevi za montažu postolja (pogledajte t. 25-28)

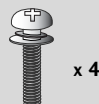

x 4

(Samo za 26LG31**,
32/37/42LF25**,
32/37/42LG2**,
32/37/42LG33**,
26/32/37/42LH20**,
32/37/42/47LH3**,
32/37/42/47LH40**,
32/37/42/47LH49**,
32/37/42/47LH50**,
42/47LH90**,
32/42LF51**)



x 4

(Samo za 26LG31**,
32/37/42LF25**,
32/37/42LG2**,
32/37/42LG33**,
32/37/42LH33**,
32/42LF51**)

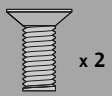

x 2

(Samo za 19/22LU50**)



x 3

(Samo za 26LU50**)



x 7

M4x20
(Samo za 32LH70**)



x 8

M4x20
(Samo za 37LH70**)



x 8

M4x16
(Samo za 47LH70**)



x 3

M4x20



x 4

M4x16
(Samo za 42LH70**)



x 5

(Samo za 19/22LU40**)

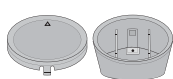

Zadnji deo postolja
Zatvarač
(Samo za 19/22LU40**)
(pogledajte t. 28)

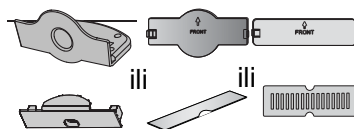

Zaštitni poklopac
(Izuzev za 19/22LU40**,
19/22/26LU50**)
(pogledajte t. 34)

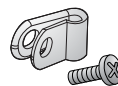

Zaštitni nosač i navoj za
sigurnosni šraf
(Samo za 32/37/42/47LH70**)
(pogledajte t. 33)



USB produžni kabl
(Samo za 32/37/42/47LH70**)
Uverite se da koristite dati USB
produžni kabl koji je posebno
dizajniran za lako priključivanje.

SADRŽAJI

PRIBORI	1
---------	---

PRIPREMANJE

KONTROLE NA PREDNJOJ PLOČI	4
INFORMACIJE NA ZADNJOJ PLOČI	16
Montaža postolja	25
DEMONTAŽA POSTOLJA	29
Pričvršćivanje TV-a na stolu	30
POSTAVLJANJE NA RADNOM STOLU SA POSTOLJEM	30
POSTAVLJANJE VAŠEG EKRANA	30
KENSINGTON SISTEM BEZBEDNOSTI	30
Saveti za bezbednu instalaciju	31
Obrtno postolje	31
Da biste koristili poklopac zadnjeg dela držača	31
ZADNJI POKLOPAC ZA UREĐENJE KABLOVA	32
Nekorišćenje vrste postolja za radni sto	34
MONTAŽA NA ZIDU: HORIZONTALNO POSTAVLJANJE	35
PRIKLJUČIVANJE ANTENE	36

KONFIGURACIJA EKSTERNE OPREME

KONFIGURACIJA PRJEMNIKA VISOKE DEFINICIJE	37
Konfiguracija DVD	39
KONFIGURACIJA VIDEO PLEJERA	42
UMETANJE DEKODERA	44
KONFIGURACIJA DIGITALNOG AUDIO IZLAZA	45
POSTAVLJANJE SLUŠALICA	45
KONFIGURACIJA OSTALIH A/V IZVORA	46
KONFIGURACIJA USB IN (USB ulaz)	47
Konfiguracija ličnog računara	48
- Konfiguracija ekrana za režim rada lični računar (PC)	52

GLEĐANJE TV / UPRAVLJANJE PROGRAMOM

KLJUČNE FUNKCIJE DALJINSKOG UPRAVLJAČA	56
UKLJUČIVANJE TV-A	62
IZBOR PROGRAMA	62
PODEŠAVANJE JAČINE ZVUKA	62
BRZI MENI	63
IZBOR I PODEŠAVANJE MENIJA NA EKRANU	64
AUTOMATSKA PRETRAGA PROGRAMA	65
RUČNO PODEŠAVANJE PROGRAMA (SAMO U DIGITALNOM REŽIMU)	68

RUČNO PODEŠAVANJE PROGRAMA (SAMO U ANALOGNOM REŽIMU)	70
UREĐIVANJE PROGRAMA	72
DODATNI POJAČIVAČ (SAMO U DIGITALNOM REŽIMU)	74
AŽURIRANJE SOFTVERA	75
DIJAGNOSTIKA	76
INFORMACIJE O DEKODERU CI [ZAJEDNIČKI INTERFEJS]	77
IZABIRANJE TABELE SA PROGRAMIMA	78
podešavanje omiljenog programa	79
SPISAK ULAZA	80
DATA SERVICE (USLUGA ZA PODATKE)	81
ULAZNA OZNAKA	81
JEDNOSTAVAN PRIRUČNIK	82
 SIMPLINK	83
AV REŽIM	86
Inicijalizacija (vraćanja natrag u fabričkom podešenju)	87

ZA KORIŠĆENJE BLUETOOTH

Mere opreza prilikom korišćenja funkcije Bluetooth	88
PODEŠAVANJE BLUETOOTH-A	89
PODEŠAVANJE MREŽNIH INFORMACIJA PROIZVODA NA TV-U	90
BLUETOOTH NAGLAVNE SLUŠALICE	
- Povezivanje novih Bluetooth naglavnih slušalica	91
- Povezivanje već registrovanih Bluetooth naglavnih slušalica	91
- Iskopčavanje Bluetooth naglavnih slušalica tokom korišćenja	92
- Kada postoji zahtev za povezivanje sa TV-om od strane Bluetooth naglavnih slušalica	92
UPRAVLJANJE SA REGISTROVANIM BLUETOOTH UREĐAJEM	93
MOJE BLUETOOTH INFORMACIJE	94
PRIJEM FOTOGRAFIJA PREKO EKSTERNOG BLUETOOTH UREĐAJA	95
Slušanje muzike sa spoljašnjeg Bluetooth uređaja	95

UPOTREBA USB UREĐAJA

Prilikom priključivanja USB uređaja	96
SPISAK FOTOGRAFIJA	97
SPISAK MUZIKE	101
Lista MOVIE (FILM)	104
DivX registracioni kôd	108
Opcija Deactivation (Deaktiviranje)	109

EPG (Electronic programme guide)(in digital mode)

Uključi/isključi EPG	110
Izabiranje programa	110
Funkcije tastera u režimu vodiča	
SADAŠNJI/SLEDEĆI (program)	110
Funkcija tastera za režim 8-dnevnog vodiča	111
Funkcija tastera u režimu menjanje datuma	111
Funkcija tastera za okvir sa proširenim opisom	112
Funkcija tastera u režimu podešavanje sni- manja/podsetnik	112
Funkcija tastera u režimu spisak rasporeda	112

UPRAVLJANJE SLIKOM

UPRAVLJANJE VELIČINOM SLIKE (FORMAT SLIKE)	113
Čarobnjak za slike	115
Opcija energy saving (ušteda energije)	116
UNAPRED DEFINISANA PODEŠENJA	
- Unapred postavljeni režim za sliku	117
RUČNO PODEŠAVANJE SLIKE	
- Opcija korisnika za režim slike	118
TEHNOLOGIJA POBOLJŠAVANJE SLIKE	119
Stručna kontrola slike	120
RESETOVANJE SLIKE	123
Lokalno LED zatamnjenje	123
Indikator napajanja	124
NAČIN MINIMIZIRANJA „LEPLJENJE“ SLIKE	125
Demo mode (Demo režim)	126
Postavke režima	127

UPRAVLJANJE ZVUKOM I JEZIKOM

AUTOMATSKI IZJEDNAČIVAČ GLASNOĆE	128
Izaberite Razgovetan glas II (Jasan glas II)	129
UNAPRED POSTAVLJENA PODEŠENJA ZVUKA - REŽIM ZVUK	130
PODEŠAVANJE PODEŠENJA ZVUKA - REŽIM KORISNIK	131
SRS TruSurround XT	131
BALANS	132
KONFIGURACIJA UKLJUČENI/ISKLJUČENI TV ZVUČNICI	132
DTV Audio podešavanje (U DIGITALNOM REŽIMU)	133
IZABIRANJE DIGITALNOG AUDIO IZLAZA	134
RESETOVANJE AUDIO SIGNALA	135
Audio description (Audio opis) (U DIGITALNOM REŽIMU)	136
I/II	
- Stereo/Dual prijem (samo u analognom	

režimu)	137
- NICAM prijem (samo u analognom režimu)	138
- Izbor izlaz zvuka za zvučnike	138
IZBOR JEZIKA / DRŽAVE ZA PRIKAZ NA EKSRANU	139
IZBOR JEZIKA (SAMO U DIGITALNOM REŽIMU)	140

PODEŠAVANJE VREMENA

PODEŠAVANJE ČASOVNIKA	141
PODEŠAVANJE ZA AUTOMATSKO UKLJUČIVANJE./ISKLJUČIVANJE TAJMERA	142
PODEŠAVANJE SLEEP TAJMERA	143

RODITELJSKI NADZOR / KONTROLA SADRŽAJA

PODEŠAVANJE LOZINKE I ZAKLJUČAVANJE SISTEMA	144
BLOKIRANJE PROGRAMA	145
RODITELJSKI NADZOR (SAMO U DIGITAL- NOM REŽIMU)	146
BLOKIRANJE EKSTERNOG SIGNALA	147
ZAKLJUČAVANJE TASTERA	148

TELETEKST

UKLJUČIVANJE / ISKLJUČIVANJE	149
JEDNOSTAVAN TEKST	149
NASLOVI	149
FASTEXT	150
SPECIJALNE FUNKCIJE TELTEKSTA	150

DIGITALNI TELETEKST

TELETEKST UNUTAR DIGITALNOG SERVISA	151
TELETEKST U DIGITALNOM SERVISU	151

DODATAK

PRONALAZENJE GREŠAKA	152
ODRŽAVANJE	154
TEHNIČKE KARAKTERISTIKE PROIZVODA	155
IC KÓDOVI	169
KONFIGURACIJA EKSTERNOG KONTROLNOG UREĐAJA	170

PRIPREMANJE

KONTROLE NA PREDNJOJ PLOČI

! NAPOMENA

- ▶ TV uređaj se može podesiti na režim pripravnosti da bi se smanjila potrošnja električne energije. TV uređaj možete i da isključite pomoću prekidača na televizoru ako neće raditi neko vreme, jer to smanjuje potrošnju električne energije. Potrošnja električne energije se može značajno smanjiti ako je nivo osvetljenosti slike slabiji, čime se smanjuju i ukupni tekući troškovi.

- Prikazana slika se može razlikovati od Vašeg TV-a.

PLAZMA TV modeli

⚠ OPREZ

- ▶ Kada TV ne može da se uključi pomoću daljinskog upravljača, pritisnite glavno dugme za napajanje na TV uređaju. (Kada se napajanje isključi pomoću glavnog dugmeta za napajanje na TV-u, nije moguće ponovno uključivanje uz pomoć daljinskog upravljača.)
- ▶ Ne koračajte po staklenom postolju i ne izlažite ga udarcima. Može da se slomi, što može da prouzrokuje moguće povrede od delova stakla ili TV uređaj može da padne.
- ▶ Ne vucite TV uređaj. Može doći do oštećenja poda ili proizvoda.

50/60PS70**

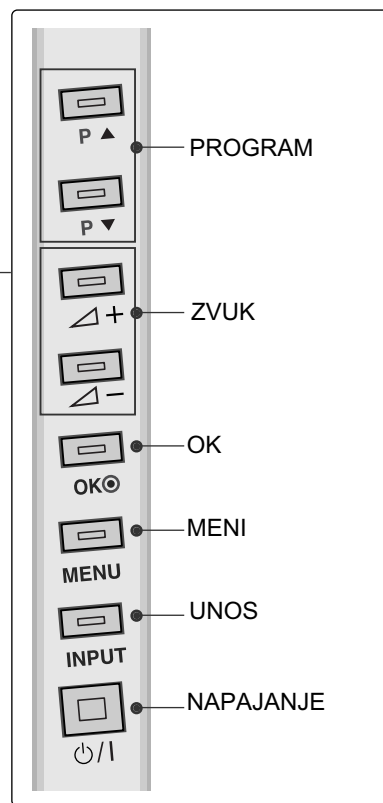
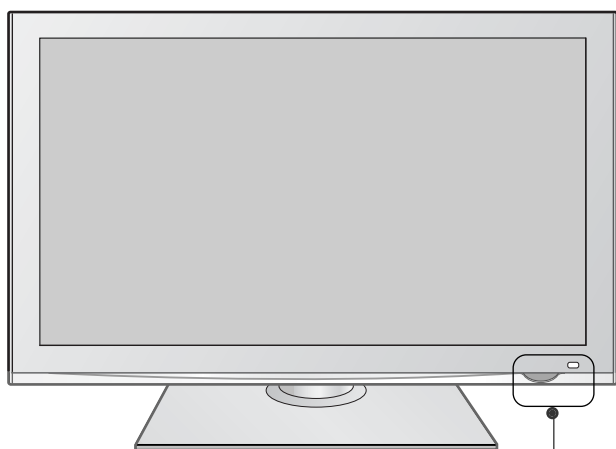

Inteligentan senzor
Podešava sliku u skladu sa uslovima okruženja.

Senzor daljinskog upravljača

Pokazivač napajanja/stanje mirovanja

- svetli crveno kada je u režim mirovanja.
- LED ekran je isključen dok TV ostaje uključen.

50/60PS80**

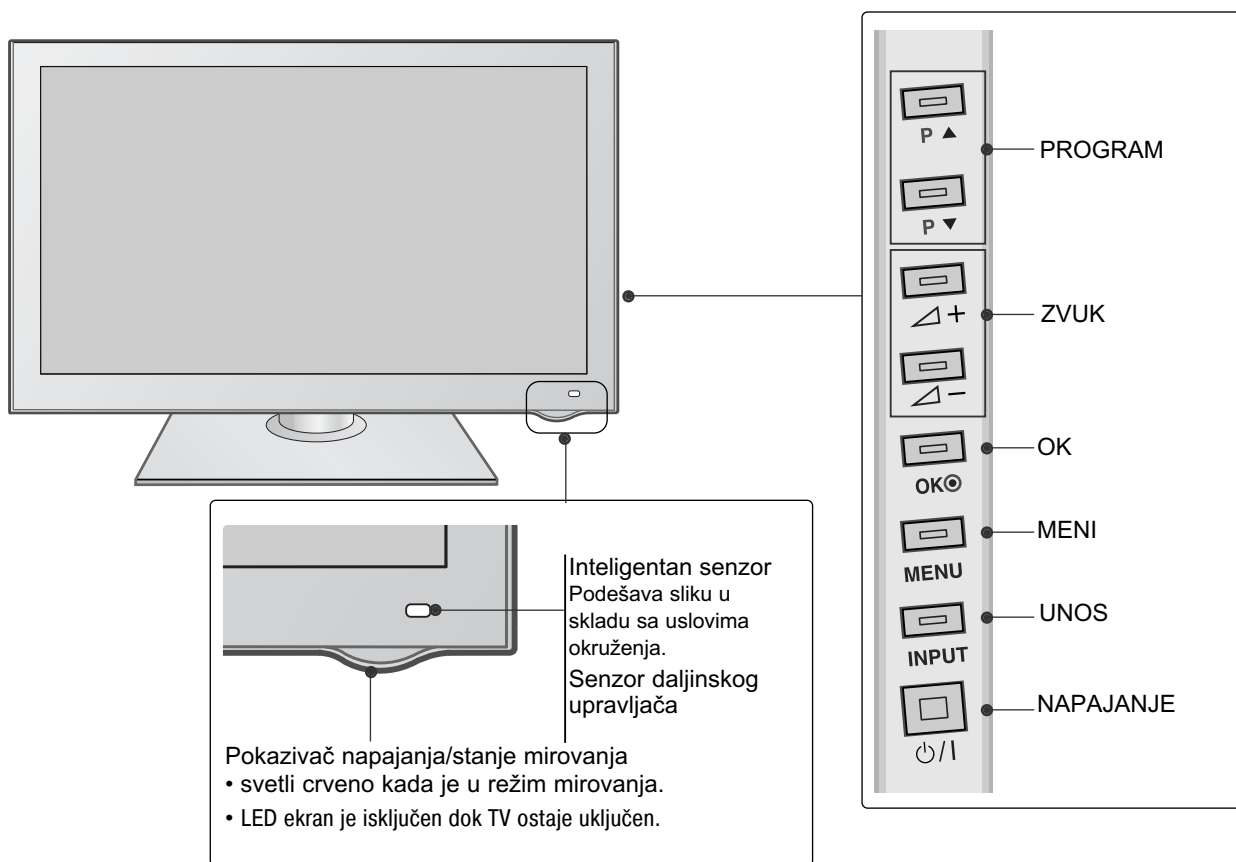

PRIPREMANJE

42/50PQ35**

PRIPREMANJE

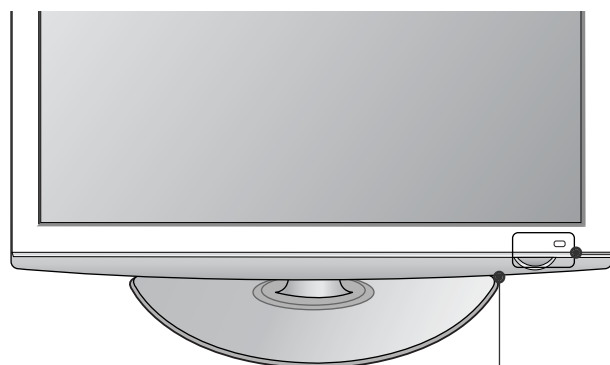

Senzor daljinskog upravljača

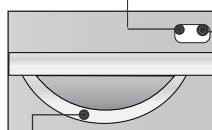

Inteligentan senzor
Podešava sliku u skladu sa uslovima okruženja.

Pokazivač napajanja/stanje mirovanja

- svetli crveno kada je u režim mirovanja.
- svetli plavo kada je TV uključen.

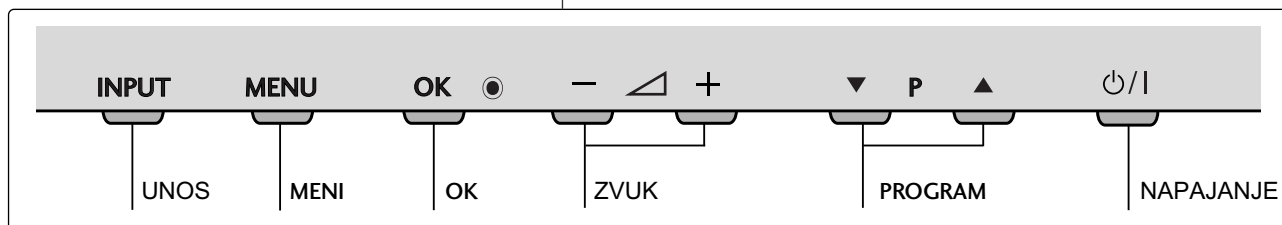

42PQ65**, 50PS65**

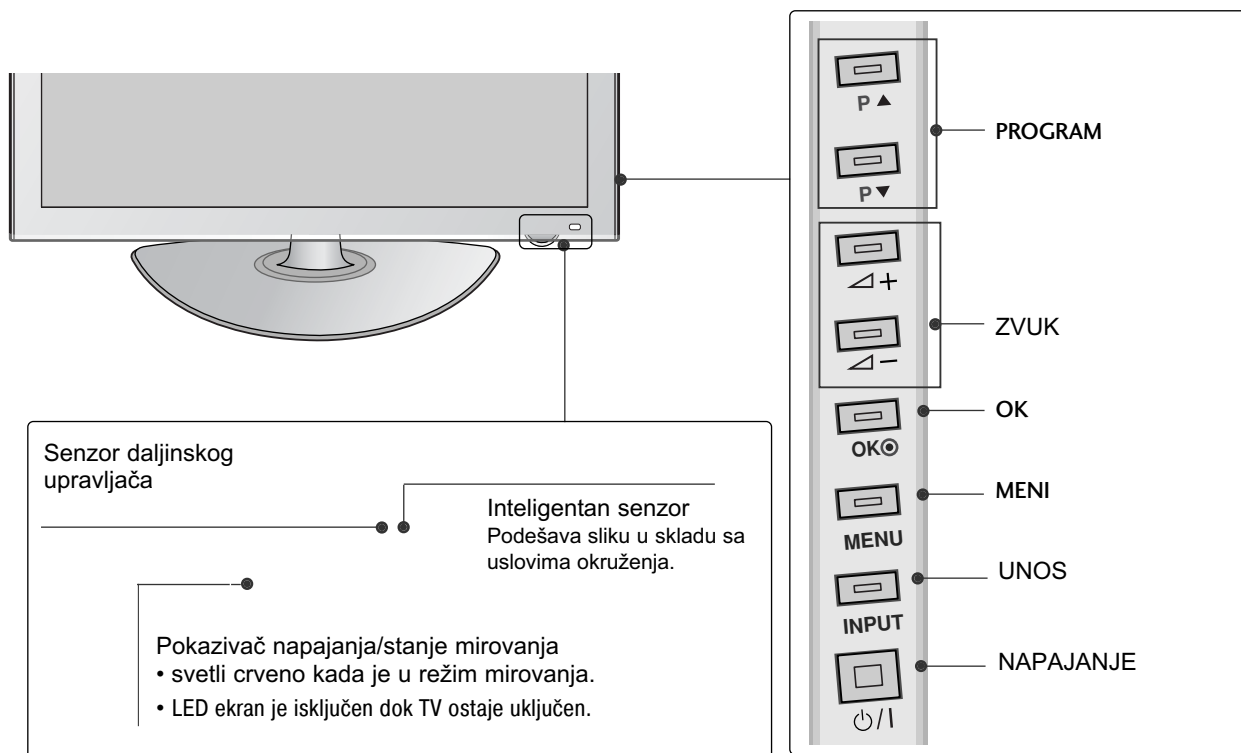

PRIPREMANJE

LED LCD TV MODELI : 42/47LH90**

PRIPREMANJE

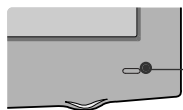
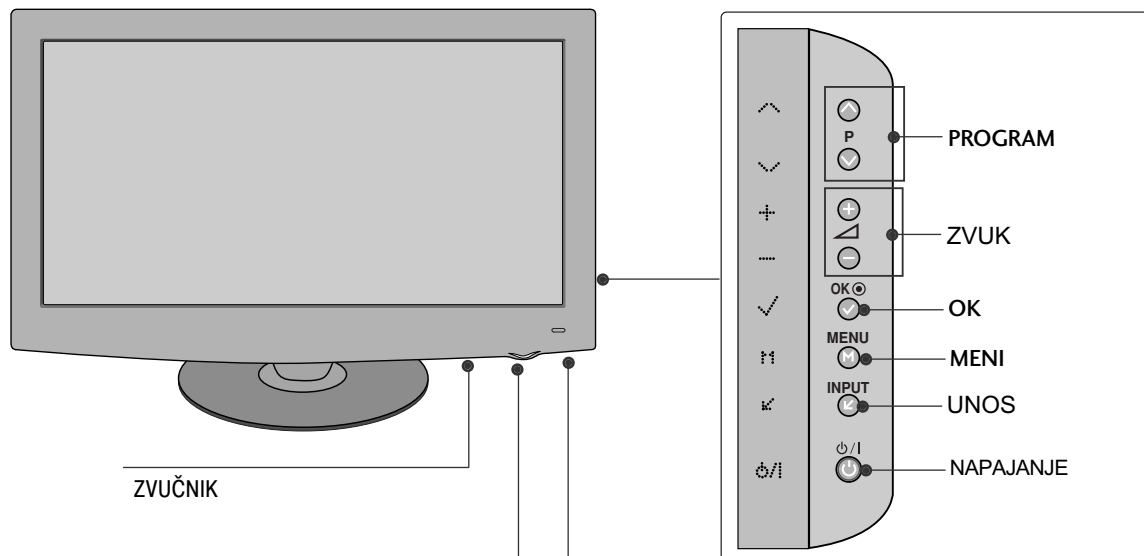

Senzor daljinskog upravljača
Inteligentan senzor
Podešava sliku u skladu sa
uslovima okruženja.

Pokazivač napajanja/stanje mirovanja

- svetli crveno kada je u režim mirovanja.
- Svetli belo kada je TV uključen.

Napomena: Indikator Power možete uključiti ili isključiti na meniju OPTION.



Glavni prekidač za napajanje

LCD TV modele : 19/22LU40**

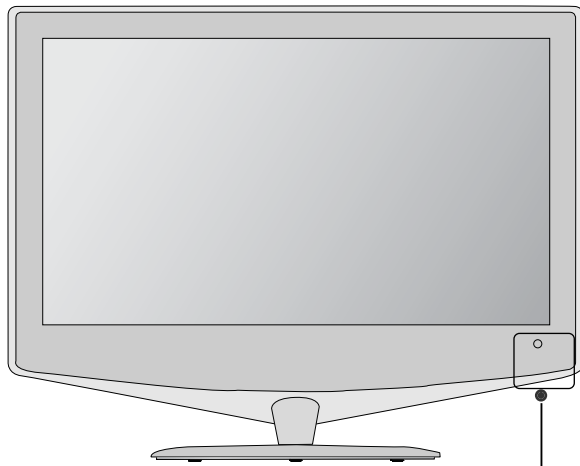

Senzor daljinskog upravljača

Pokazivač napajanja/stanje mirovanja

- svetli crveno kada je u režim mirovanja.
- LED ekran je isključen dok TV ostaje uključen.

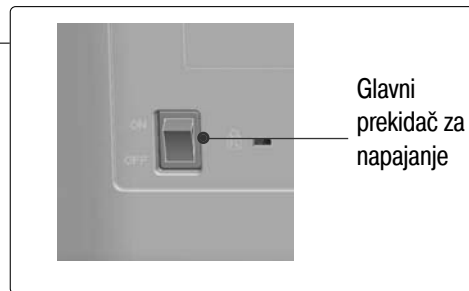
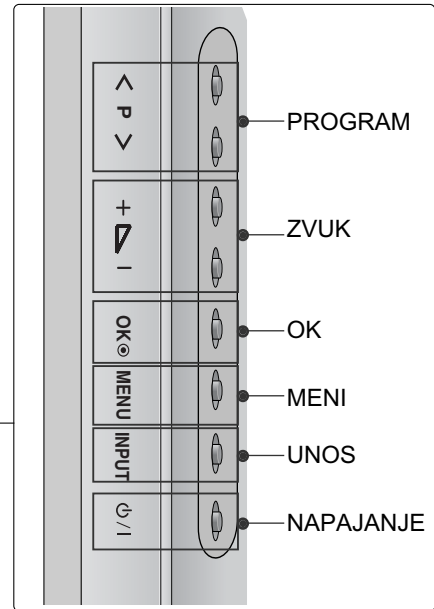

PRIPREMANJE

LCD TV modele : 32/37/42/47LH70**

PRIPREMANJE

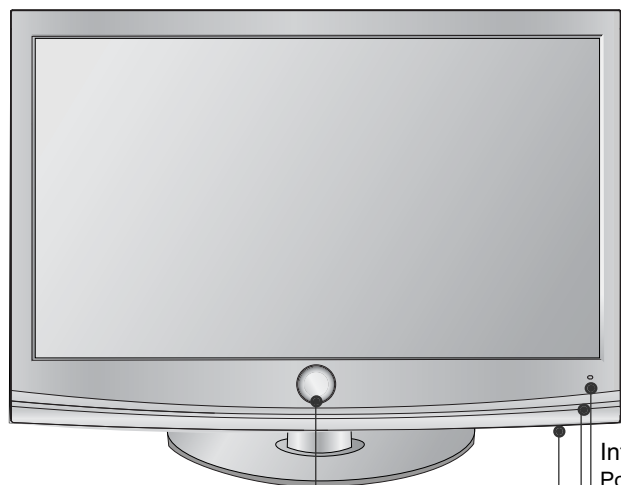

Inteligentan senzor
Podešava sliku u skladu
sa uslovima okruženja.

Senzor daljinskog
upravljača

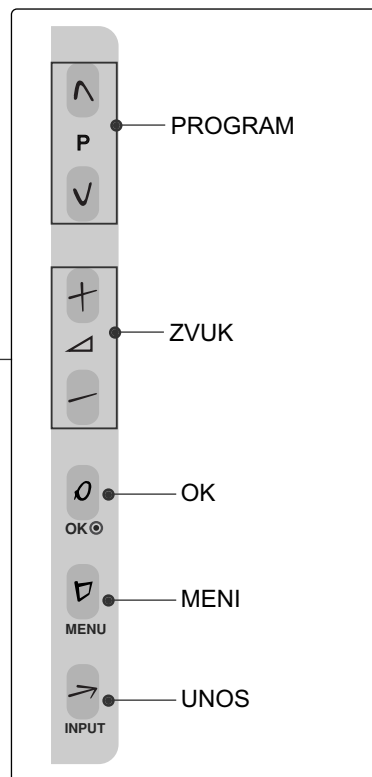

LED koji se pomera

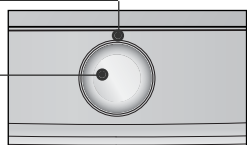

NAPAJANJE (Dodirni senzor)

Pokazivač napajanja/stanje mirovanja
• svetli crveno kada je u režim mirovanja.
• Osvetljava beličasto kada je TV uključen.

Napomena: Možete podesiti pokazivač napajanja u meniju za OPCIJE.

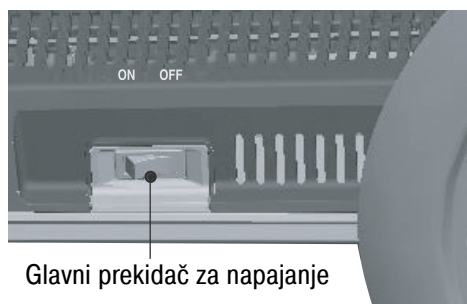

Glavni prekidač za napajanje

LCD TV modele : 19/22/26/32/37/42LH20**, 32/37/42/47LH3***

(Samo za 19/22/26LH20**)

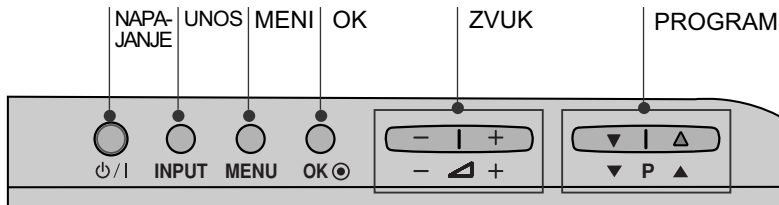

(Samo za 32/37/42LH20**, 32/37/42/47LH3***)

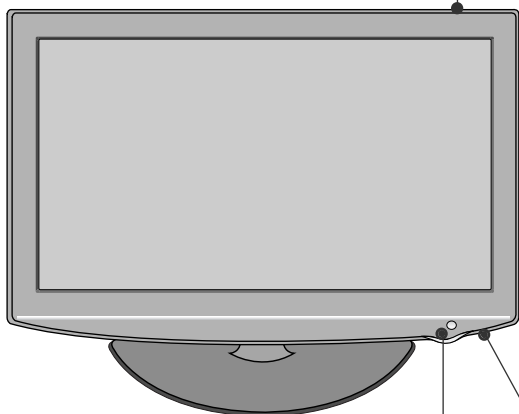
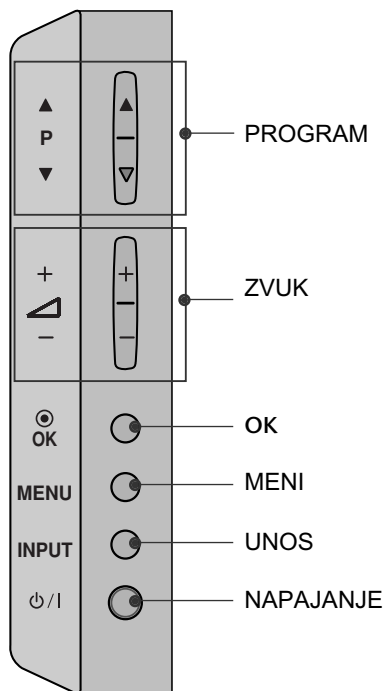

Senzor daljinskog upravljača

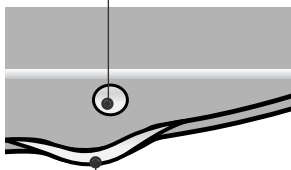

Pokazivač napajanja/stanje mirovanja
 • svetli crveno kada je u režim mirovanja.
 • svetli plavo kada je TV uključen.



Glavni prekidač za napajanje

PRIPREMANJE

LCD TV modele : 32/37/42/47LH40**, 32/37/42/47LH49**,
32/37/42/47/55LH50**

PRIPREMANJE

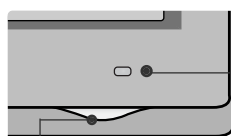
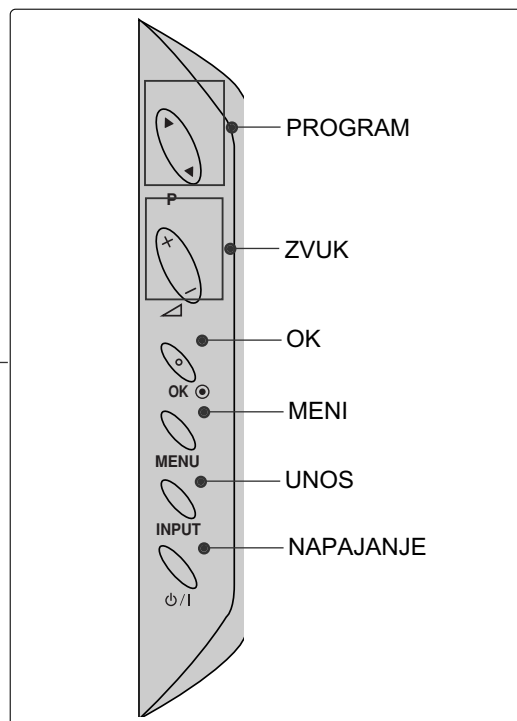
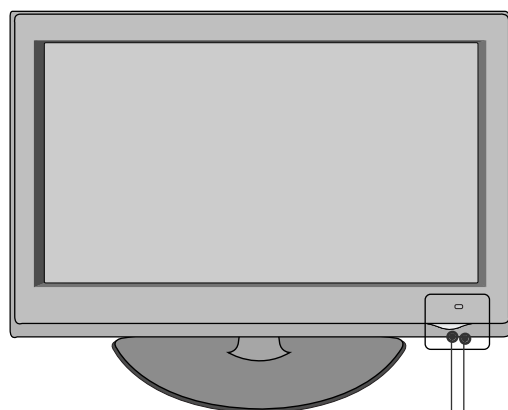

Senzor daljinskog upravljača
Inteligentan senzor
Podešava sliku u skladu sa
uslovima okruženja.

Pokazivač napajanja/stanje mirovanja
• svetli crveno kada je u režim mirovanja.
• svetli plavo kada je TV uključen.



Glavni prekidač za napajanje

LCD TV modele : 19/22/26LU50**

(Samo za 19/22LU50**)

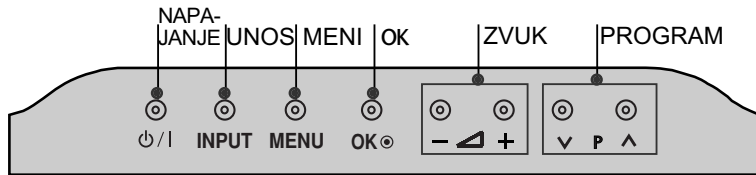

(Samo za 26LU50**)

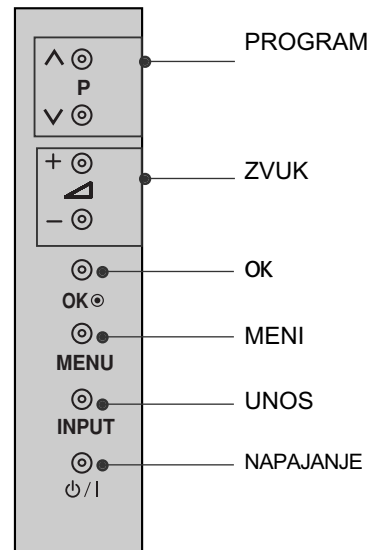

- Pokazivač napajanja/stanje mirovanja
- svetli crveno kada je u režim mirovanja.
 - Svetli belo kada je TV uključen.

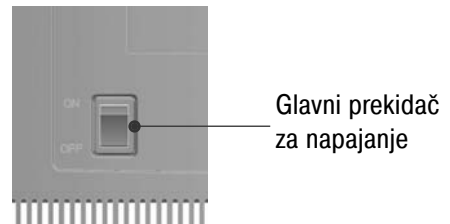

PRIPREMANJE

LCD TV modele : 19/22LG31 **

PRIPREMANJE

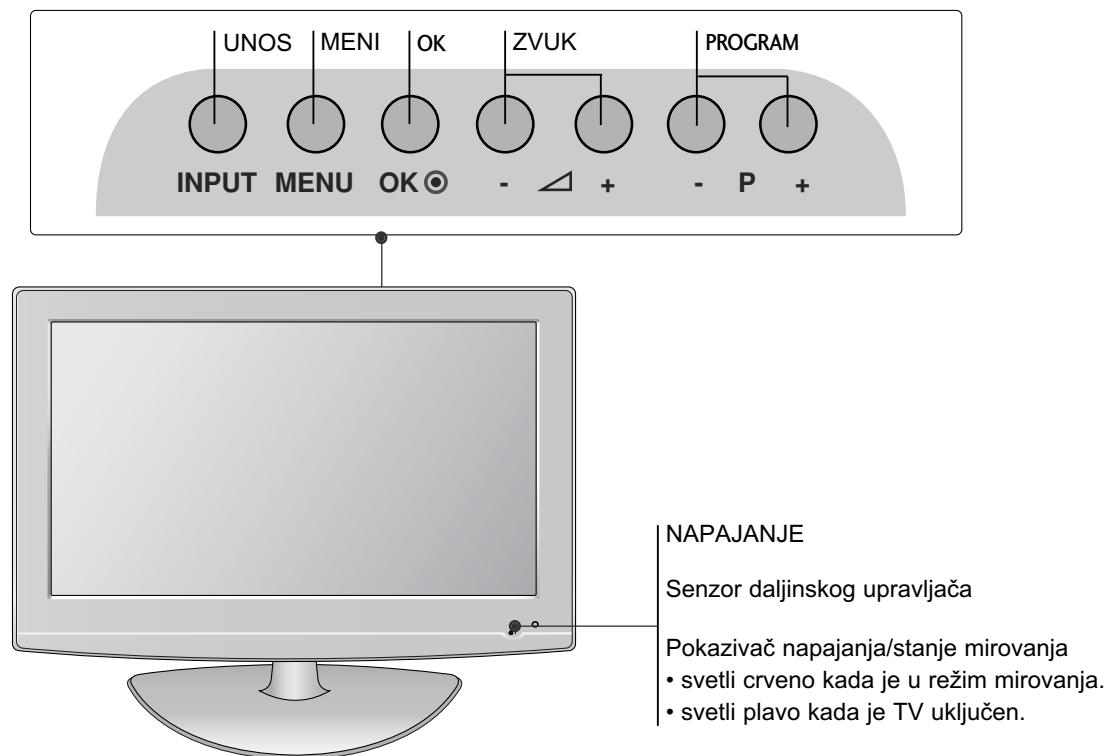

LCD TV modele : 32/37/42LF25**, 32/37/42LG2***, 32/37/42LG33**,
26LG31**, 32/42/47LF51**

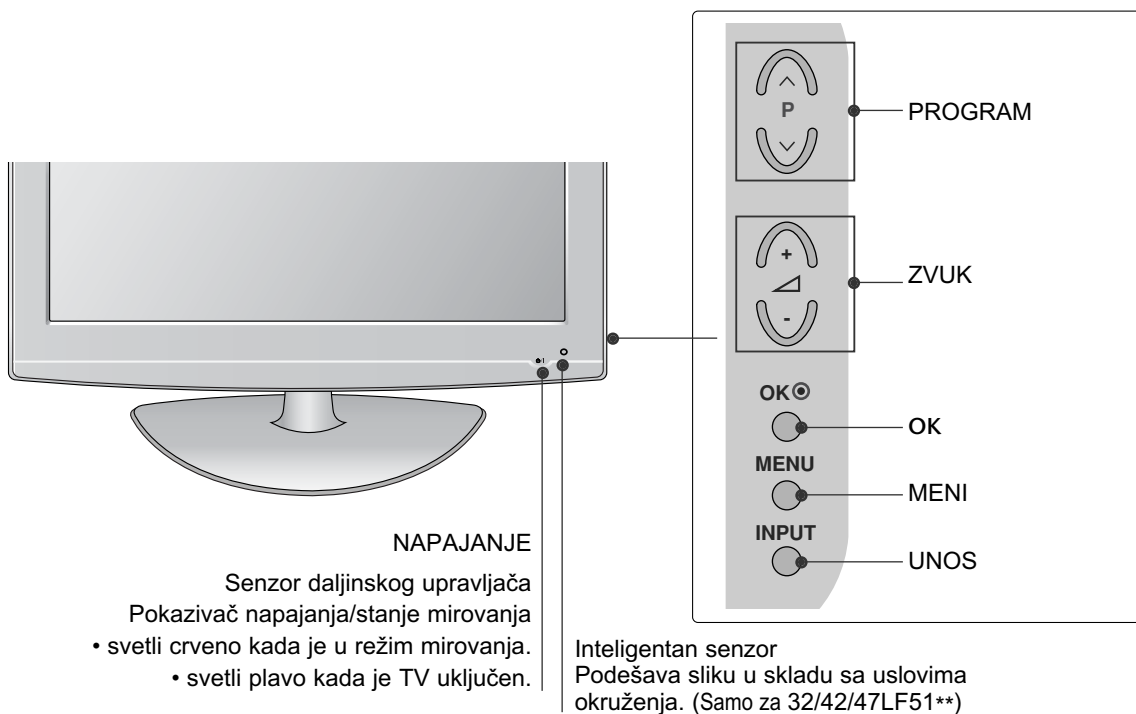

INFORMACIJE NA ZADNJOJ PLOČI

- Prikazana slika se može razlikovati od Vašeg TV-a.

PLAZMA TV modeli : 50/60PS70, 50/60PS80****

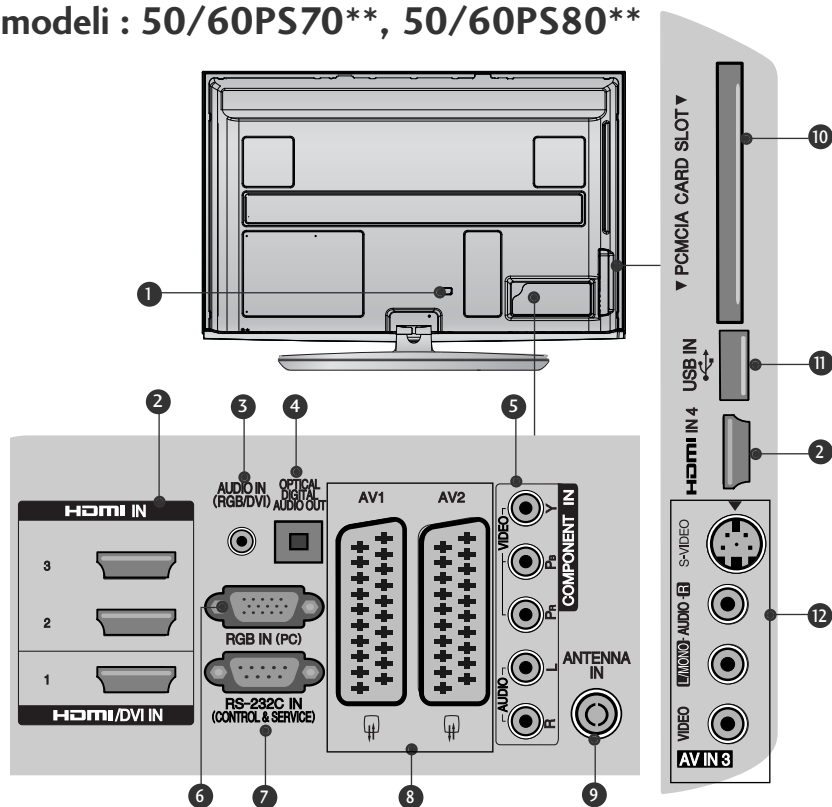

- 1** Utičnica napojnog kabla
Ovaj TV radi na naizmjeničnoj struji. Napon je naznačen na stranici tehničkih karakteristika.
(► str.155~167) Nikada nemojte uključivati TV na jednosmernu struju.
- 2** HDMI/DVI IN ulaz
Povezuje HDMI signal prema HDMI IN, ili DVI (VIDEO) signal prema HDMI/DVI port sa DVI prema HDMI kablom.
- 3** RGB/DVI Audio ulaz
Povezuje audio signal od PC ili DTV.
- 4** OPTIČKI DIGITALNI AUDIO IZLAZ
Povežite digitalni audio izlaz sa različitom vrstom opreme.
Povežite se sa digitalnom audio komponentom.
Koristite optički audio kabl.
- 5** Komponentni ulaz
Povezuje komponentni video/audio uređaj na ovim utikačima.
- 6** RGB IN ulaz
Povezuje izlaz iz PC.
- 7** RS-232C ULAZNI (KONTROLNI I SERVISNI) PORT
Povezuje sa RS-232C portom na PC.
Ovaj port se koristi za režim „Usluga“ ili „Hotel“.
- 8** Euro Scart utičnica (AV1/AV2)
Povezuje ulaz ili izlaz scart utičnice od eksternog uređaja na ovim utikačima.
- 9** Ulaz antene
Povežite antenu ili kabl sa ovim priključkom.
- 10** PCMCIA (Međunarodno udruženje za memorijske kartice personalnih kompjutera) konektor za karticu
Umetnite CI modul u PCMCIA CARD SLOT.
(Ova funkcija nije dostupna u svim državama.)
- 11** USB ulaz
Povežite USB uređaj za skladištenje sa ovim priključkom.
- 12** S-Video ulaz
Povezuje S-Video izlaz od S-VIDEO uređaja.
Audio/Video ulaz
Povezuje audio/video izlaz od eksternog uređaja na ovim utikačima.

PLAZMA TV modeli : 42/50PQ35**, 42PQ65**, 50PS65**

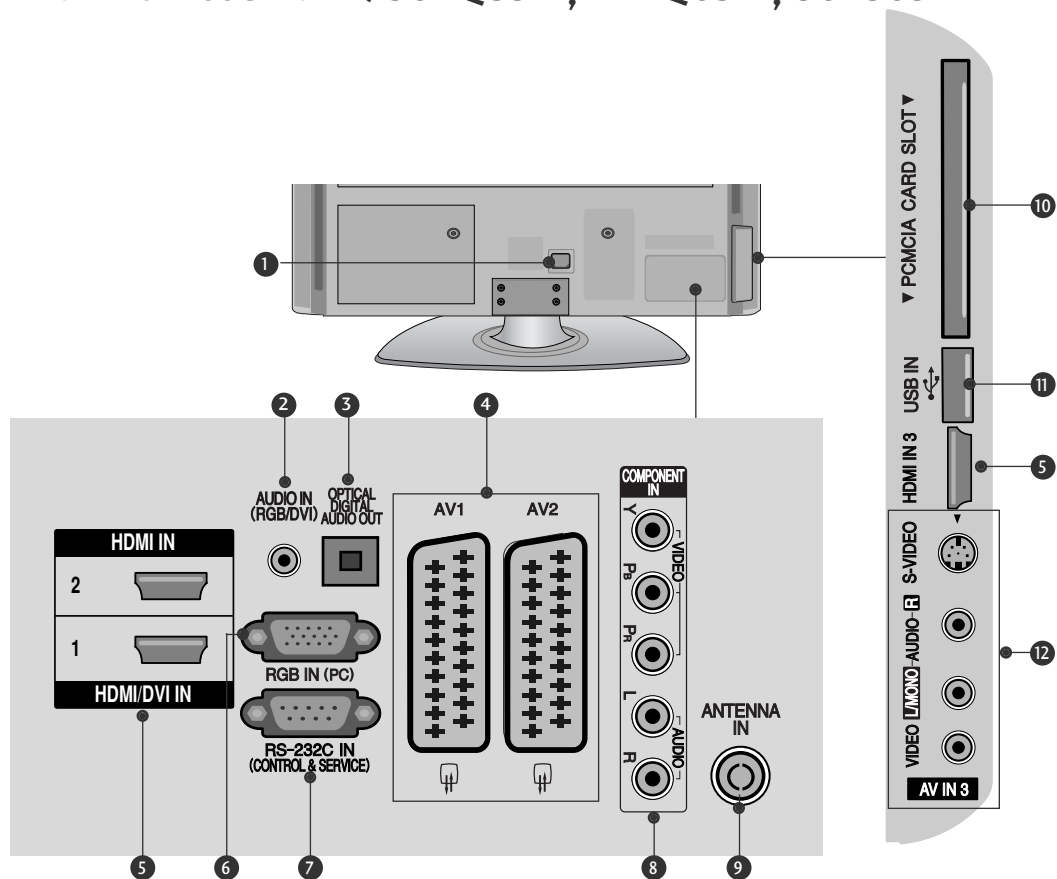

- 1** Utičnica napojnog kabla
Ovaj TV radi na naizmeničnoj struji. Napon je naznačen na stranici tehničkih karakteristika.
(► str.155~167) Nikada nemojte uključivati TV na jednosmernu struju.
- 2** RGB/DVI Audio ulaz
Povezuje audio signal od PC ili DTV.
- 3** OPTIČKI DIGITALNI AUDIO IZLAZ
Povežite digitalni audio izlaz sa različitom vrstom opreme.
Povežite se sa digitalnom audio komponentom.
Koristite optički audio kabl.
- 4** Euro Scart utičnica (AV1/AV2)
Povezuje ulaz ili izlaz scart utičnice od eksternog uređaja na ovim utikačima.
- 5** HDMI/DVI IN ulaz
Povezuje HDMI signal prema HDMI IN, ili DVI (VIDEO) signal prema HDMI/DVI port sa DVI prema HDMI kablom.
- 6** RGB IN ulaz
Povezuje izlaz iz PC.
- 7** RS-232C ULAZNI (KONTROLNI I SERVISNI) PORT
Povezuje sa RS-232C portom na PC.
Ovaj port se koristi za režim „Usluga“ ili „Hotel“.
- 8** Komponentni ulaz
Povezuje komponentni video/audio uređaj na ovim utikačima.
- 9** Ulaz antene
Povežite antenu ili kabl sa ovim priključkom.
- 10** PCMCIA (Međunarodno udruženje za memorijske kartice personalnih kompjutera) konektor za karticu
Umetnite CI modul u PCMCIA CARD SLOT.
(Ova funkcija nije dostupna u svim državama.)
- 11** USB ulaz
Povežite USB uređaj za skladištenje sa ovim priključkom.
- 12** S-Video ulaz
Povezuje S-Video izlaz od S-VIDEO uređaja.
Audio/Video ulaz
Povezuje audio/video izlaz od eksternog uređaja na ovim utikačima.

PRIPREMANJE

LCD TV modele : 32/37/42LF25**, 32/37/42LG2***,
32/37/42LG33**, 19/22/26LG31**

(Samo za 32/37/42LG2***,
32/37/42LG33**,
26LG31**)

(Samo za 32/37/42LF25**)

(Samo za 19/22LG31**)

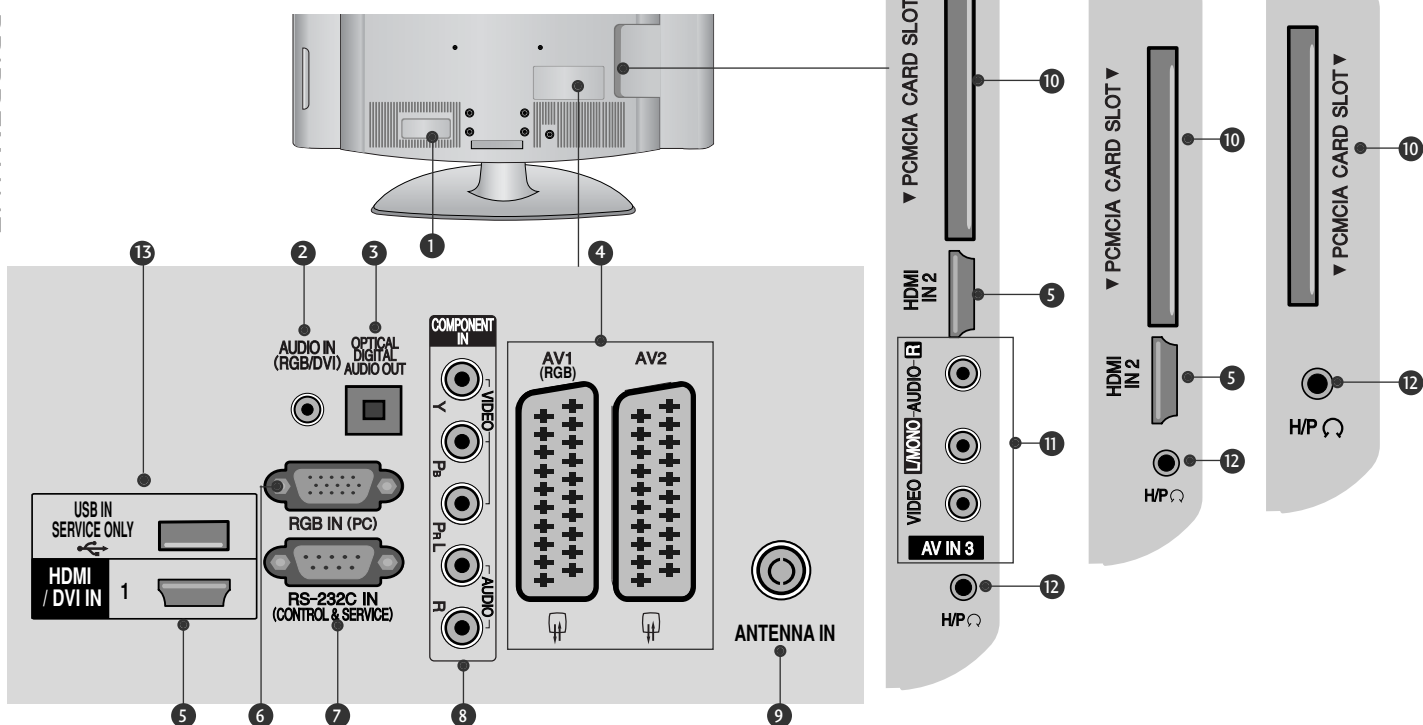

- 1 Utičnica napojnog kabela
Ovaj TV radi na naizmjeničnoj struji. Napon je naznačen na stranici tehničkih karakteristika.
(► str.155~167) Nikada nemojte uključivati TV na jednosmernu struju.
- 2 RGB/DVI Audio ulaz
Povezuje audio signal od PC ili DTV.
- 3 OPTIČKI DIGITALNI AUDIO IZLAZ
Povežite digitalni audio izlaz sa različitim vrstom opreme.
Povežite se sa digitalnom audio komponentom.
Koristite optički audio kabl.
- 4 Euro Scart utičnica (AV1/AV2)
Povezuje ulaz ili izlaz scart utičnice od eksternog uređaja na ovim utikačima.
- 5 HDMI/DVI IN ulaz
Povezuje HDMI signal prema HDMI IN, ili DVI (VIDEO) signal prema HDMI/DVI port sa DVI prema HDMI kablom.
- 6 RGB IN ulaz
Povezuje izlaz iz PC.
- 7 RS-232C ULAZNI (KONTROLNI I SERVISNI) PORT
Povezuje sa RS-232C portom na PC.
Ovaj port se koristi za režim „Usluga“ ili „Hotel“.
- 8 Komponentni ulaz
Povezuje komponentni video/audio uređaj na ovim utikačima.
- 9 Ulaz antene
Povežite antenu ili kabl sa ovim priključkom.
- 10 PCMCIA (Međunarodno udruženje za memorijske kartice personalnih kompjutera) konektor za karticu
Umetnite CI modul u PCMCIA CARD SLOT.
(Ova funkcija nije dostupna u svim državama.)
- 11 Audio/Video ulaz
Povezuje audio/video izlaz od eksternog uređaja na ovim utikačima.
- 12 Slušalice
Priključite slušalice u utičnicu za slušalice.
- 13 PORT SAMO ZA SERVIS

LCD TV modele : 19/22LU40**, 19/22/26LU50**

(Samo za 26LU50**)

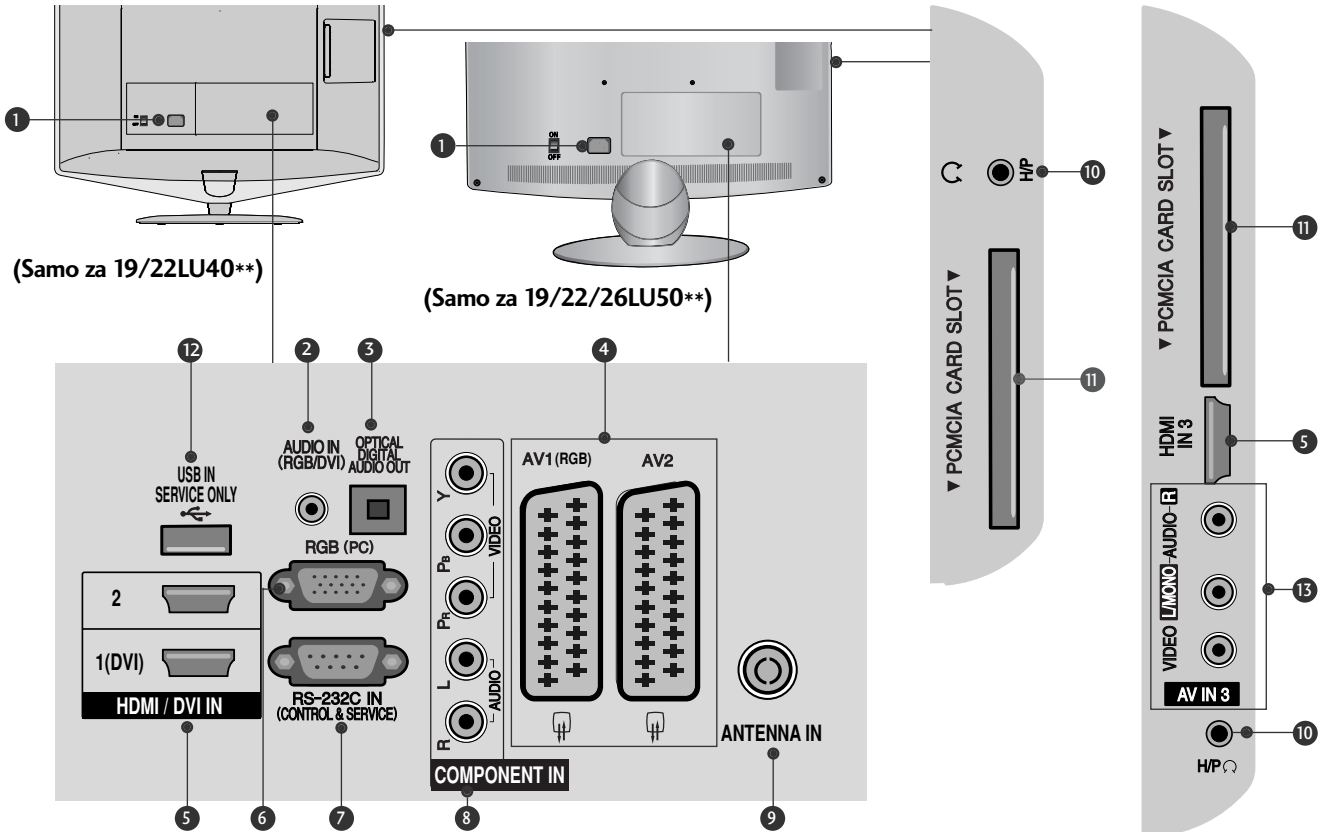

- 1 Utičnica napojnog kabla
Ovaj TV radi na naizmjeničnoj struji. Napon je naznačen na stranici tehničkih karakteristika.
(► str.155~167) Nikada nemojte uključivati TV na jednosmernu struju.
- 2 RGB/DVI Audio ulaz
Povezuje audio signal od PC ili DTV.
- 3 OPTIČKI DIGITALNI AUDIO IZLAZ
Povežite digitalni audio izlaz sa različitom vrstom opreme.
Povežite se sa digitalnom audio komponentom.
Koristite optički audio kabl.
- 4 Euro Scart utičnica (AV1/AV2)
Povezuje ulaz ili izlaz scart utičnice od eksternog uređaja na ovim utikačima.
- 5 HDMI/DVI IN ulaz
Povezuje HDMI signal prema HDMI IN, ili DVI (VIDEO) signal prema HDMI/DVI port sa DVI prema HDMI kablom.
- 6 RGB IN ulaz
Povezuje izlaz iz PC.
- 7 RS-232C ULAZNI (KONTROLNI I SERVISNI) PORT
Povezuje sa RS-232C portom na PC.
Ovaj port se koristi za režim „Usluga“ ili „Hotel“.
- 8 Komponentni ulaz
Povezuje komponentni video/audio uređaj na ovim utikačima.
- 9 Ulaz antene
Povežite antenu ili kabl sa ovim priključkom.
- 10 Slušalice
Priključite slušalice u utičnicu za slušalice.
- 11 PCMCIA (Međunarodno udruženje za memorijske kartice personalnih kompjutera) konektor za karticu
Umetnite CI modul u PCMCIA CARD SLOT.
(Ova funkcija nije dostupna u svim državama.)
- 12 PORT SAMO ZA SERVIS
- 13 Audio/Video ulaz
Povezuje audio/video izlaz od eksternog uređaja na ovim utikačima.

PRIPREMANJE

LCD TV modele : 32/37/42/47LH70**

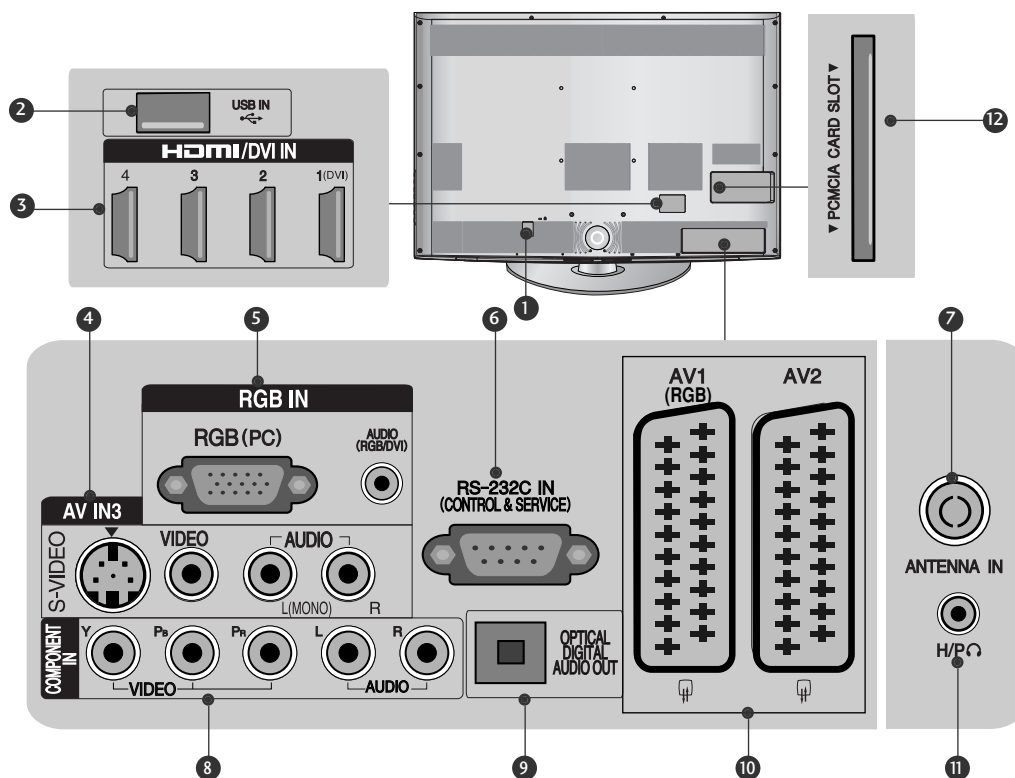

- 1** Utičnica napojnog kabla
Ovaj TV radi na naizmjeničnoj struji. Napon je naznačen na stranici tehničkih karakteristika.
(► str.155~167) Nikada nemojte uključivati TV na jednosmernu struju.
- 2** USB ulaz
Povežite USB uređaj za skladištenje sa ovim priključkom.
- 3** HDMI/DVI IN ulaz
Povezuje HDMI signal prema HDMI IN, ili DVI (VIDEO) signal prema HDMI/DVI port sa DVI prema HDMI kablom.
- 4** S-Video ulaz
Povezuje S-Video izlaz od S-VIDEO uređaja.
Audio/Video ulaz
Povezuje audio/video izlaz od eksternog uređaja na ovim utikačima.
- 5** RGB IN ulaz
Povezuje izlaz iz PC.
RGB/DVI Audio ulaz
Povezuje audio signal od PC ili DTV.
- 6** RS-232C ULAZNI (KONTROLNI I SERVISNI) PORT
Povezuje sa RS-232C portom na PC.
Ovaj port se koristi za režim „Usluga“ ili „Hotel“.
- 7** Ulaz antene
Povežite antenu ili kabl sa ovim priključkom.
- 8** Komponentni ulaz
Povezuje komponentni video/audio uređaj na ovim utikačima.
- 9** OPTIČKI DIGITALNI AUDIO IZLAZ
Povežite digitalni audio izlaz sa različitom vrstom opreme.
Povežite se sa digitalnom audio komponentom.
Koristite optički audio kabl.
- 10** Euro Scart utičnica (AV1/AV2)
Povezuje ulaz ili izlaz scart utičnice od eksternog uređaja na ovim utikačima.
- 11** Slušalice
Priključite slušalice u utičnicu za slušalice.
- 12** PCMCIA (Međunarodno udruženje za memorijske kartice personalnih kompjutera) konektor za karticu Umetnite CI modul u PCMCIA CARD SLOT.
(Ova funkcija nije dostupna u svim državama.)

LCD TV modele : 32/37/42/47LH40**, 32/37/42/47LH49**,
32/37/42/47/55LH50**, 32/42/47LF51** (Samo za 32/42/47LF51**)

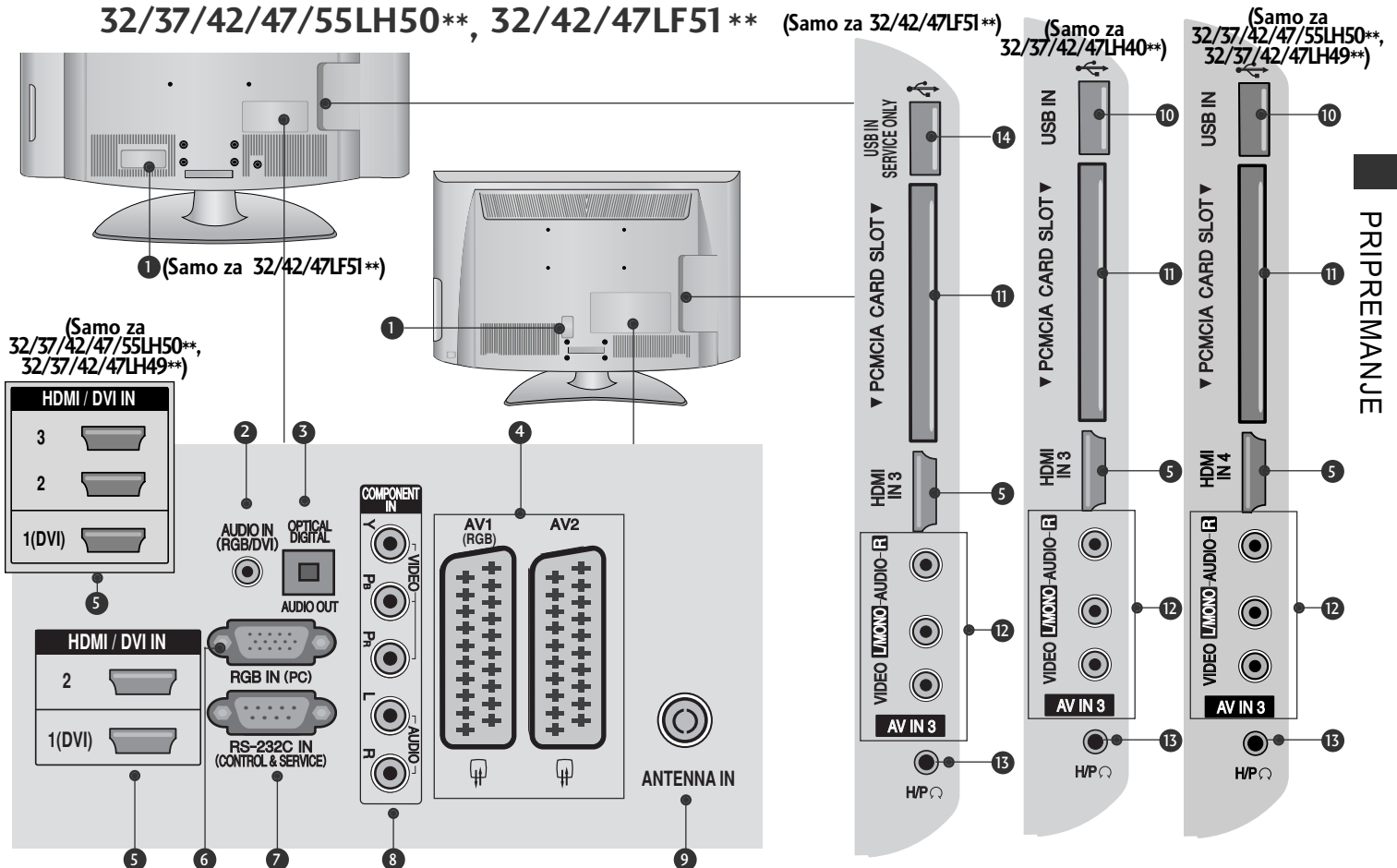

PRIPREMANJE

- 1 Utičnica napojnog kabla
Ovaj TV radi na naizmeničnoj struji. Napon je naznačen na stranici tehničkih karakteristika.
(► str.155~167) Nikada nemojte uključivati TV na jednosmernu struju.
- 2 RGB/DVI Audio ulaz
Povezuje audio signal od PC ili DTV.
- 3 OPTIČKI DIGITALNI AUDIO IZLAZ
Povežite digitalni audio izlaz sa različitom vrstom opreme.
Povežite se sa digitalnom audio komponentom.
Koristite optički audio kabl.
- 4 Euro Scart utičnica (AV1/AV2)
Povezuje ulaz ili izlaz scart utičnice od eksternog uređaja na ovim utikačima.
- 5 HDMI/DVI IN ulaz
Povezuje HDMI signal prema HDMI IN, ili DVI (VIDEO) signal prema HDMI/DVI port sa DVI prema HDMI kablom.
- 6 RGB IN ulaz
Povezuje izlaz iz PC.
- 7 RS-232C ULAZNI (KONTROLNI I SERVISNI) PORT
Povezuje sa RS-232C portom na PC.
Ovaj port se koristi za režim „Usluga“ ili „Hotel“.
- 8 Komponentni ulaz
Povezuje komponentni video/audio uređaj na ovim utikačima.
- 9 Ulaz antene
Povežite antenu ili kabl sa ovim priključkom.
- 10 USB ulaz
Povežite USB uređaj za skladištenje sa ovim priključkom.
- 11 PCMCIA (Međunarodno udruženje za memorijske kartice personalnih kompjutera) konektor za karticu
Umetnite CI modul u PCMCIA CARD SLOT.
(Ova funkcija nije dostupna u svim državama.)
- 12 Audio/Video ulaz
Povezuje audio/video izlaz od eksternog uređaja na ovim utikačima.
- 13 Slušalice
Priključite slušalice u utičnicu za slušalice.
- 14 PORT SAMO ZA SERVIS

PRIPREMANJE

LED LCD TV MODELI : 42/47LH90**

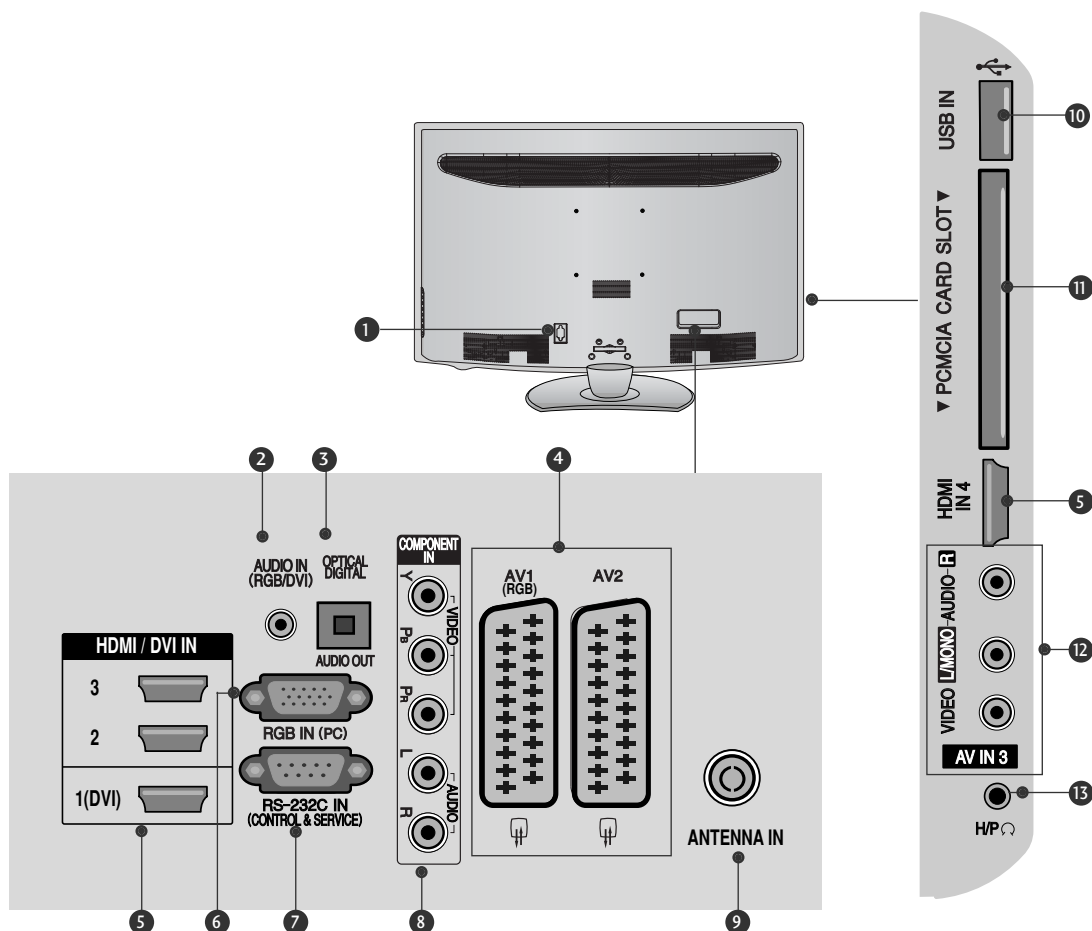

- 1** Utičnica napojnog kabla
Ovaj TV radi na naizmeničnoj struji. Napon je naznačen na stranici tehničkih karakteristika.
(► str.155~167) Nikada nemojte uključivati TV na jednosmernu struju.
- 2** RGB/DVI Audio ulaz
Povezuje audio signal od PC ili DTV.
- 3** OPTIČKI DIGITALNI AUDIO IZLAZ
Povežite digitalni audio izlaz sa različitom vrstom opreme.
Povežite se sa digitalnom audio komponentom.
Koristite optički audio kabl.
- 4** Euro Scart utičnica (AV1/AV2)
Povezuje ulaz ili izlaz scart utičnice od eksternog uređaja na ovim utikačima.
- 5** HDMI/DVI IN ulaz
Povezuje HDMI signal prema HDMI IN, ili DVI (VIDEO) signal prema HDMI/DVI port sa DVI prema HDMI kablom.
- 6** RGB IN ulaz
Povezuje izlaz iz PC.
- 7** RS-232C ULAZNI (KONTROLNI I SERVISNI) PORT
Povezuje sa RS-232C portom na PC.
Ovaj port se koristi za režim „Usluga“ ili „Hotel“.
- 8** Komponentni ulaz
Povezuje komponentni video/audio uređaj na ovim utikačima.
- 9** Ulaz antene
Povežite antenu ili kabl sa ovim priključkom.
- 10** USB ulaz
Povežite USB uređaj za skladištenje sa ovim priključkom.
- 11** PCMCIA (Međunarodno udruženje za memorijske kartice personalnih kompjutera) konektor za karticu
Umetnite CI modul u PCMCIA CARD SLOT.
(Ova funkcija nije dostupna u svim državama.)
- 12** Audio/Video ulaz
Povezuje audio/video izlaz od eksternog uređaja na ovim utikačima.
- 13** Slušalice
Priključite slušalice u utičnicu za slušalice.

LCD TV modele : 26/32/37/42LH20**, 32/37/42/47LH3***

(Somo za
32/37/42/47LH3***)

(Somo za 26/32/37/42LH20**)

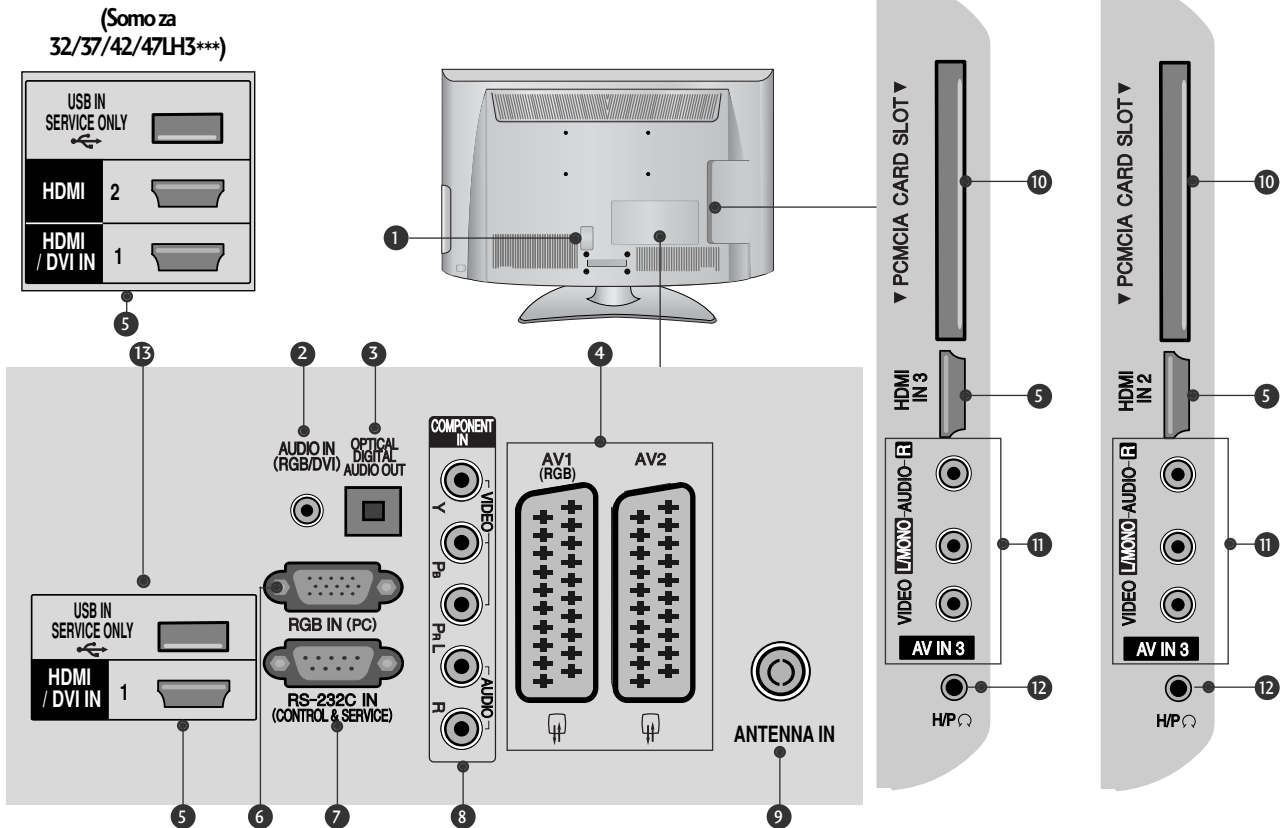

- 1 Utičnica napojnog kabla
Ovaj TV radi na naizmeničnoj struji. Napon je naznačen na stranici tehničkih karakteristika.
(► str.155~167) Nikada nemojte uključivati TV na jednosmernu struju.
- 2 RGB/DVI Audio ulaz
Povezuje audio signal od PC ili DTV.
- 3 OPTIČKI DIGITALNI AUDIO IZLAZ
Povežite digitalni audio izlaz sa različitom vrstom opreme.
Povežite se sa digitalnom audio komponentom.
Koristite optički audio kabl.
- 4 Euro Scart utičnica (AV1/AV2)
Povezuje ulaz ili izlaz scart utičnice od eksternog uređaja na ovim utikačima.
- 5 HDMI/DVI IN ulaz
Povezuje HDMI signal prema HDMI IN, ili DVI (VIDEO) signal prema HDMI/DVI port sa DVI prema HDMI kablom.
- 6 RGB IN ulaz
Povezuje izlaz iz PC.

- 7 RS-232C ULAZNI (KONTROLNI I SERVISNI) PORT
Povezuje sa RS-232C portom na PC.
Ovaj port se koristi za režim „Usluga“ ili „Hotel“.
- 8 Komponentni ulaz
Povezuje komponentni video/audio uređaj na ovim utikačima.
- 9 Ulaz antene
Povežite antenu ili kabl sa ovim priključkom.
- 10 PCMCIA (Međunarodno udruženje za memorijske kartice personalnih kompjutera) konektor za karticu
Umetnite CI modul u PCMCIA CARD SLOT.
(Ova funkcija nije dostupna u svim državama.)
- 11 Audio/Video ulaz
Povezuje audio/video izlaz od eksternog uređaja na ovim utikačima.
- 12 Slušalice
Priključite slušalice u utičnicu za slušalice.
- 13 PORT SAMO ZA SERVIS

PRIPREMANJE

LCD TV modele : 19/22LH20**

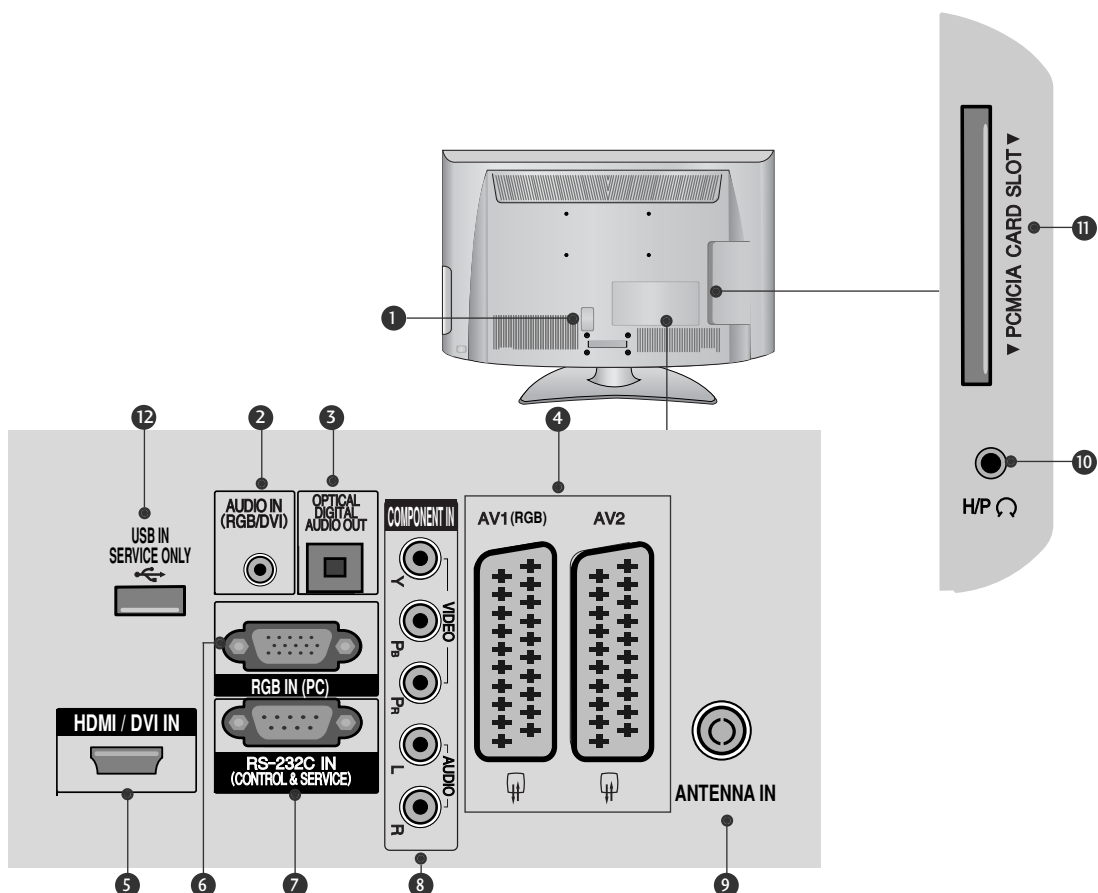

- 1 Utičnica napojnog kabla
Ovaj TV radi na naizmeničnoj struji. Napon je naznačen na stranici tehničkih karakteristika.
(► str.155~167) Nikada nemojte uključivati TV na jednosmernu struju.
- 2 RGB/DVI Audio ulaz
Povezuje audio signal od PC ili DTV.
- 3 OPTIČKI DIGITALNI AUDIO IZLAZ
Povežite digitalni audio izlaz sa različitom vrstom opreme.
Povežite se sa digitalnom audio komponentom.
Koristite optički audio kabl.
- 4 Euro Scart utičnica (AV1/AV2)
Povezuje ulaz ili izlaz scart utičnice od eksternog uređaja na ovim utikačima.
- 5 HDMI/DVI IN ulaz
Povezuje HDMI signal prema HDMI IN, ili DVI (VIDEO) signal prema HDMI/DVI port sa DVI prema HDMI kablom.
- 6 RGB IN ulaz
Povezuje izlaz iz PC.
- 7 RS-232C ULAZNI (KONTROLNI I SERVISNI) PORT
Povezuje sa RS-232C portom na PC.
Ovaj port se koristi za režim „Usluga“ ili „Hotel“.
- 8 Komponentni ulaz
Povezuje komponentni video/audio uređaj na ovim utikačima.
- 9 Ulaz antene
Povežite antenu ili kabl sa ovim priključkom.
- 10 Slušalice
Priključite slušalice u utičnicu za slušalice.
- 11 PCMCIA (Međunarodno udruženje za memorijske kartice personalnih kompjutera) konektor za karticu
Umetnite CI modul u PCMCIA CARD SLOT.
(Ova funkcija nije dostupna u svim državama.)
- 12 PORT SAMO ZA SERVIS

MONTAŽA POSTOLJA

■ Prikazana slika se može razlikovati od Vašeg TV-a.
Prilikom sklapanja postolja za sto, proverite da li je zavrtnanj potpuno pritegnut. (Ako nije potpuno pritegnut, proizvod može da padne prema napred nakon njegovog postavljanja.) Ako zavrtnanj previše pritegnete, onda može da proklizi u unutrašnjem delu zbog prejake sile.

Samo za 32/37/42/47LH70**

- 1 Pažljivo postavite stranu ekrana na podmetnuti jastuk da zaštitite ekran od oštećivanja

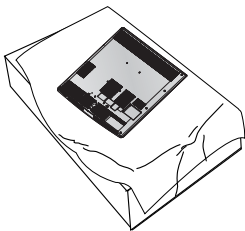

- 2 Sastavite delove osnove postolja sa postoljem TV uređaja.

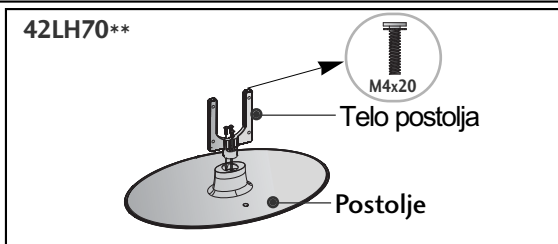
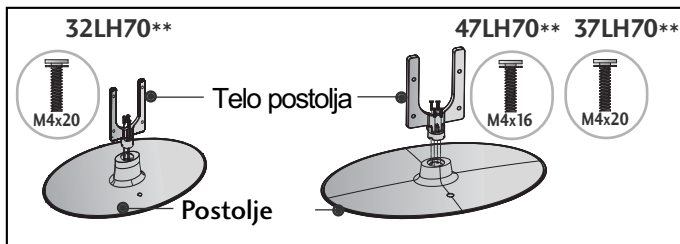

- 3 Montirajte TV kao što je prikazano.

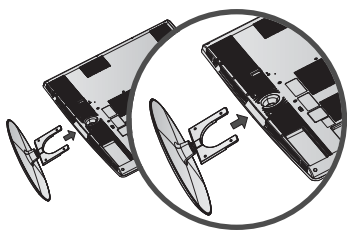

- 4 Učvrstite bezbedno 4 zavrtnja u otvorima na pozadini TV-a.

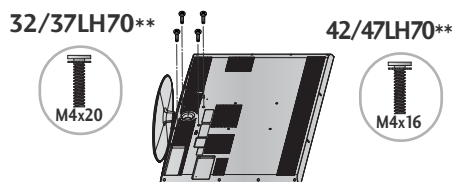

Samo za 26/32/37/42LH20**, 32/37/42/47LH3***, 32/37/42/47LH40**, 32/37/42/47LH49**, 32/37/42/47LH50**, 42/47LH90**

- 1 Pažljivo postavite stranu ekrana na podmetnuti jastuk da zaštitite ekran od oštećivanja

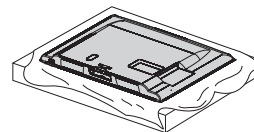

- 2 Montirajte TV kao što je prikazano.

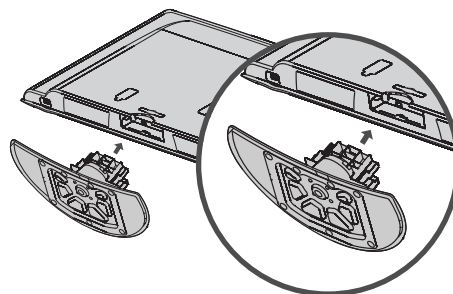

- 3 Učvrstite bezbedno 4 zavrtnja u otvorima na pozadini TV-a.

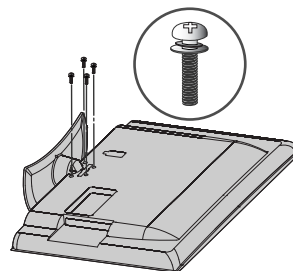

PRIPREMANJE

Samo za 19/22LH20**

- 1 Pažljivo postavite stranu ekrana na podmetnuti jastuk da zaštitite ekran od oštećivanja

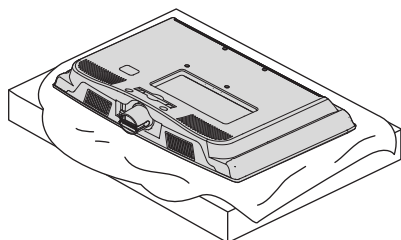

- 2 Montirajte TV kao što je prikazano.

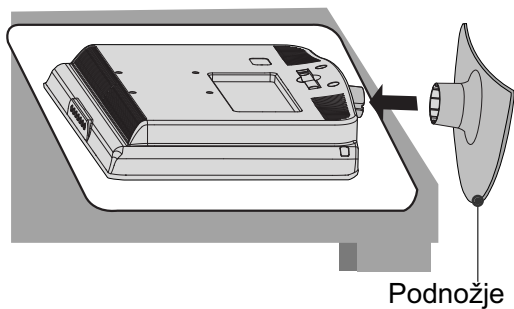

Samo za 50PS70**/50PS80**/ 42/50PQ35**/42PQ65**/50PS65**

- 1 Pažljivo postavite stranu ekrana na podmetnuti jastuk da zaštitite ekran od oštećivanja

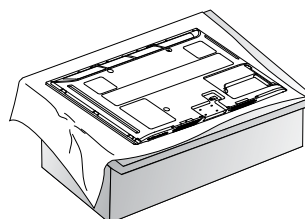

- 2 Montirajte TV kao što je prikazano.

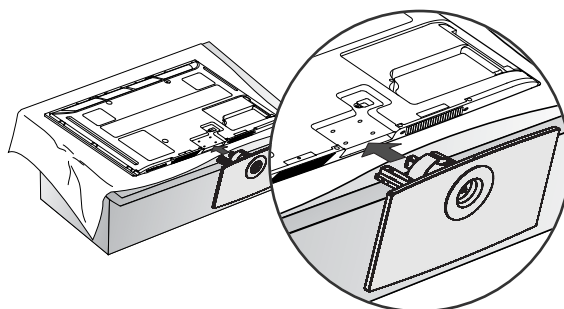

- 3 Učvrstite bezbedno 4 zavrtnja u otvorima na pozadini TV-a.

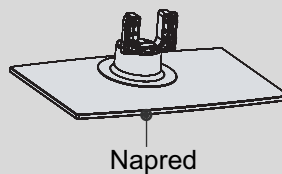
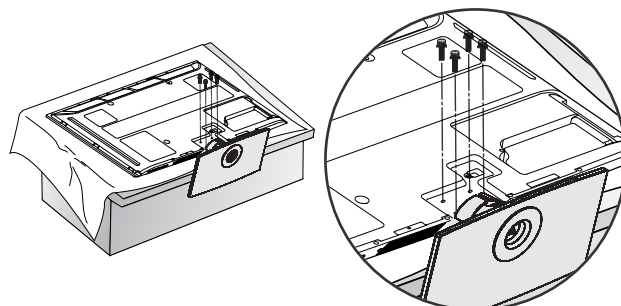

Kada montirate stalak, uverite se da ste ispravno utvrdili koja je prednja, a koja zadnja strana stalka.

Samo za 19/22/26LU50**

- 1** Pažljivo postavite stranu ekrana na podmetnuti jastuk da zaštitite ekran od oštećivanja

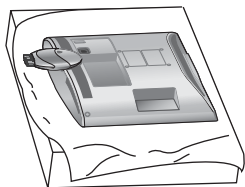

- 2** Fiksirajte 2 ili 3 navoja čvrsto u otvore.

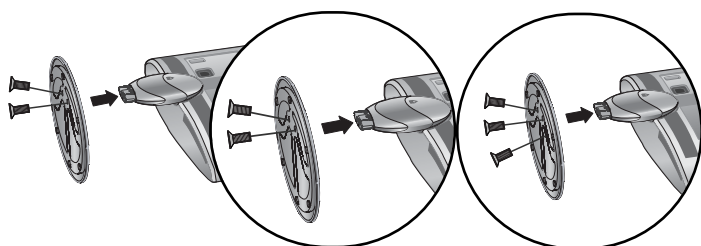

(Samo za 26LU50**)

Samo za 19/22LG31**

- 1** Pažljivo postavite stranu ekrana na podmetnuti jastuk da zaštitite ekran od oštećivanja

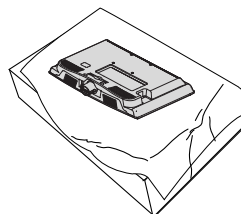

- 2** Montirajte držač na postolje TV-a. Gurajte držač u postolje sve dok se ne čuje klik.

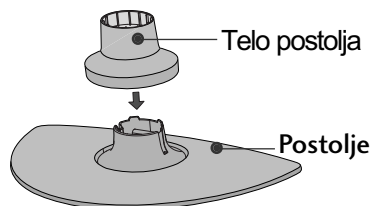

- 3** Montirajte TV kao što je prikazano.

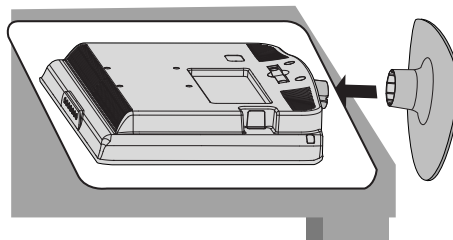

PRIPREMANJE

Samo za 32/37/42LF25**,
32/37/42LG2***, 32/37/42LG33**,
26LG31**, 32/42LF51**

- 1 Pažljivo postavite stranu ekrana na podmetnuti jastuk da zaštitite ekran od oštećivanja

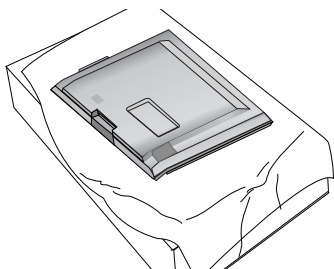

- 2 Namontirajte delove tela postolja sa podnožjem TV-a.

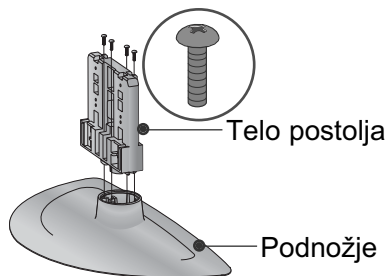

- 3 Monitrajte TV kao što je prikazano.

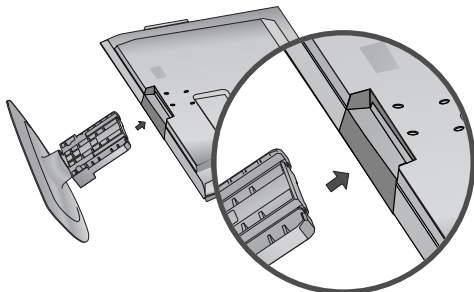

- 4 Učvrstite bezbedno 4 zavrtnjeva u otvorima na pozadini TV-a.

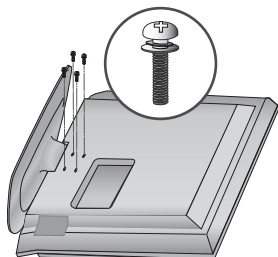

Samo za 19/22LU40**

- 1 Pažljivo postavite stranu ekrana na podmetnuti jastuk da zaštitite ekran od oštećivanja

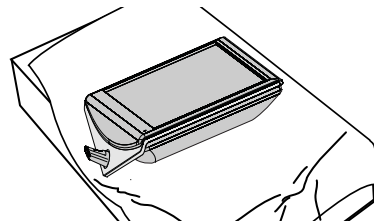

- 2 Fiksirajte 3 navoja čvrsto u otvore u osnovi poklopca.

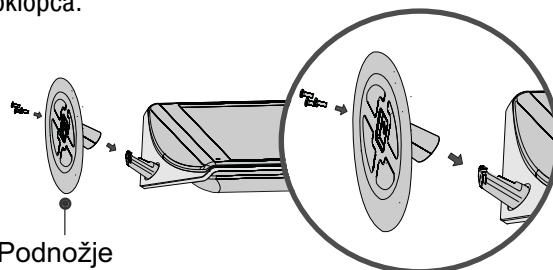

- 3 Sastavite delove zadnjeg dela postolja sa TV uređajem.

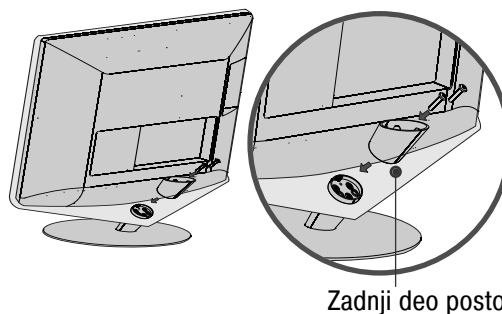

- 4 Sastavite delove zatvarača sa zadnjim delom postolja TV uređaja.

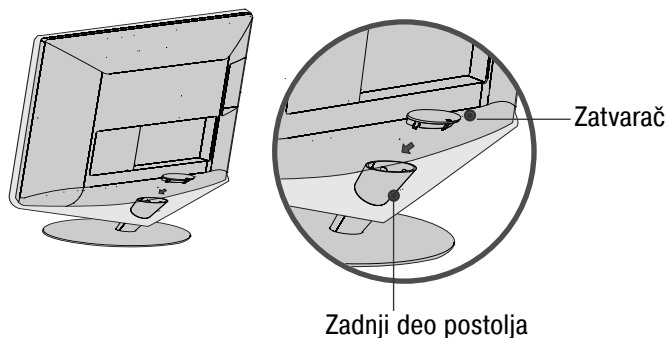

DEMONTAŽA POSTOLJA

▪ Prikazana slika se može razlikovati od Vašeg TV-a.

Samo za 19/22LU40**

- 1 Pažljivo postavite stranu ekrana na podmetnuti jastuk da zaštitite ekran od oštećivanja

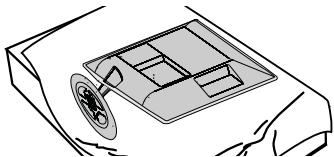

- 2 Odvojite zatvarač od TV uređaja. Pritisnite u pravcu strelice kako biste odvojili zatvarač.

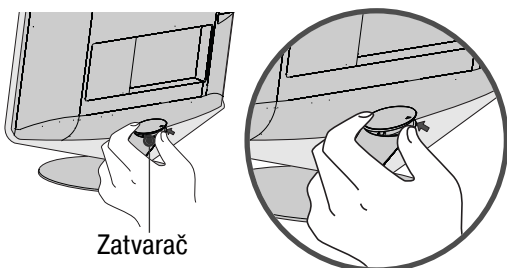

- 3 Odvijte navoje, a zatim odvojite zadnji deo postolja od TV uređaja.

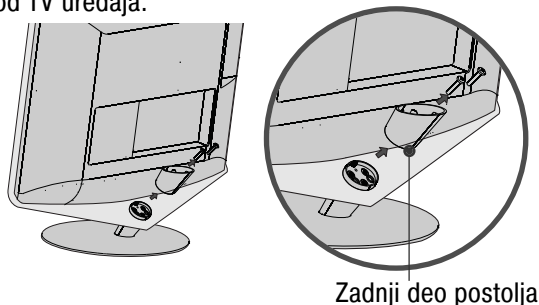

- 4 Odvijte navoje, a zatim odvojite postolje od TV uređaja.

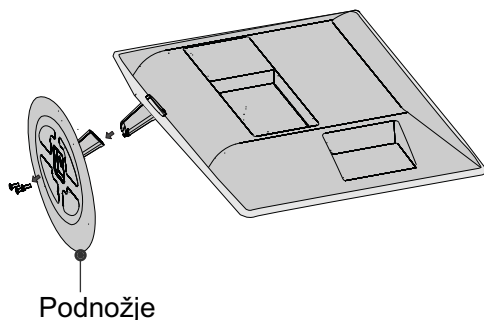

- 5 Odvijte navoje, a zatim odvojite deo postolja od TV uređaja.

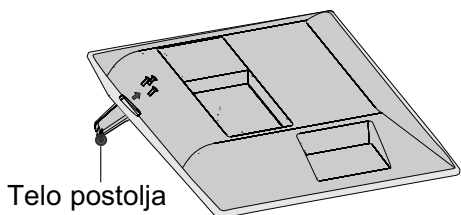

Samo za 19/22/26LU50**

- 1 Pažljivo postavite stranu ekrana na podmetnuti jastuk da zaštitite ekran od oštećivanja

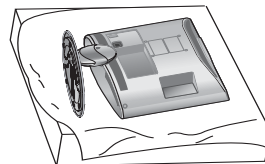

- 2 Odvijte navoje, a zatim odvojite postolje od TV uređaja.

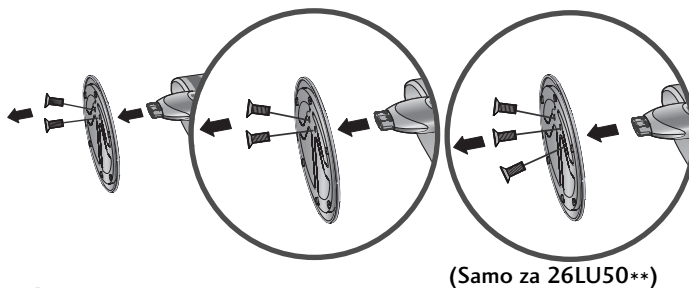

- 3 Odvijte navoje na TV uređaju. Odvojite osnovno postolje od TV uređaja.

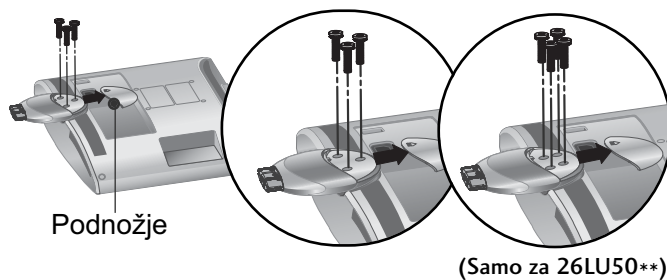

- 4 Odvojite postolje od TV uređaja.

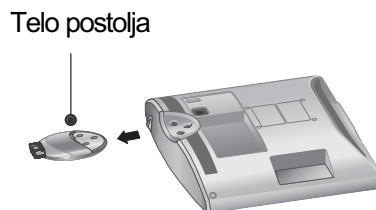

PRIPREMANJE

Pričvršćivanje TV-a na stolu

(Samo za 26LG31**, 26LU50**, 32/37/42LF25**, 32/37/42LG2***, 32/37/42LG33**, 26/32/37/42LH20**, 32/37/42LH3***, 32/37/42LH40**, 32/37/42LH49**, 32/37/42LH50**, 32/37LH70**, 42LH90**, 32/42LF51**)

- Prikazana slika se može razlikovati od Vašeg TV-a. TV mora biti pričvršćen na stolu tako da se ne može okrenuti unazad/unapred i eventualno uzrokovati povredu ili oštećenja na proizvodu. Koristite samo priloženi zavrtnji.

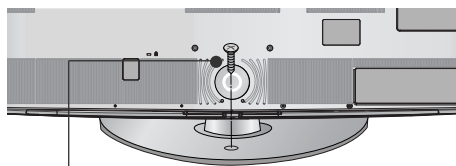

1-zavrtnj (snabdeven kao deo proizvoda)

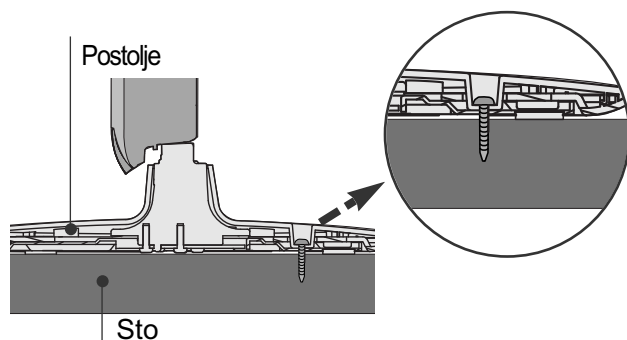

! UPOZORENJE

- Da bi se sprečilo da se TV sruši, TV treba bezbedno pričvrstiti na podu/zidu u skladu sa instrukcijama za instaliranje. Nakretanje, drmanje ili ljuljanje aparata može uzrokovati povrede.

POSTAVLJANJE NA RADNOM STOLU SA POSTOLJEM

Radi adekvatne ventilacije omogućite slobodan prostor svuda oko TV-a od 4" (10 cm).

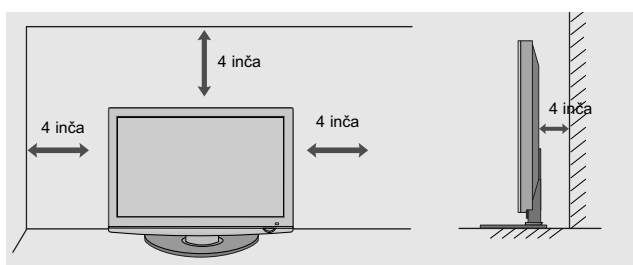

POSTAVLJANJE VAŠEG EKRANA

(Samo za 19/22LH20**, 19/22LG31**)

- Prikazana slika se može razlikovati od Vašeg TV-a.
- Podesite položaj ploče na razne načine za maksimalni komfor.

- Domet nagiba

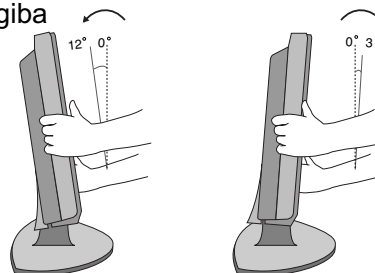

! NAPOMENA

- Sledeći model je pričvršćeni stajajući model bez funkcija Tilt (Iskošenje) i Swivel (Obrtanje) tako da preterani pritisak može da ošteti set. -19/22/26LU50**, 19/22LU40**

KENSINGTON SISTEM BEZBEDNOSTI

- Ova krpa nije dostupna za sve modele.
- Prikazana slika se može razlikovati od Vašeg TV-a.

TV je opremljen sa konektorom za Kensington sistem bezbednosti na pozadini ploče. Povežite kabl Kensington sistema bezbednosti kao prikazano na slici ispod.

Za detaljnu instalaciju i upotrebu Kensington sistema bezbednosti pogledajte korisnički vodič saisporučen zajedno sa Kensington sistemom bezbednosti.

Za više informacije stupite u kontakt sa kompanijom Kensington preko naslovne strane <http://www.kensington.com> na internetu.

Kensington prodaje sisteme bezbednosti za skupu elektronsku opremu kao što su prenosivi računari i LCD projektori.

NAPOMENA

- Kensington sistem bezbednosti je opcioni pribor.

NAPOMENE

- Ako je proizvod hladan na dodir, onda može nastati malo "treperenje" slike prilikom uključivanja. To je normalno i TV nema nikakvu grešku.
- Neke manje tačkaste greške mogu biti vidljive na ekranu, koje se pojavljuju kao male crvene, zelene ili plave tačke. Međutim one nemaju nikakav nepovoljan efekat na rad monitora.
- Izbegavajte dodirivanje LCD ekrana ili držanje prsta-iju za duži period vremena na ekranu. Čineći tako možete uzrokovati privremenu izobličenost na ekranu.

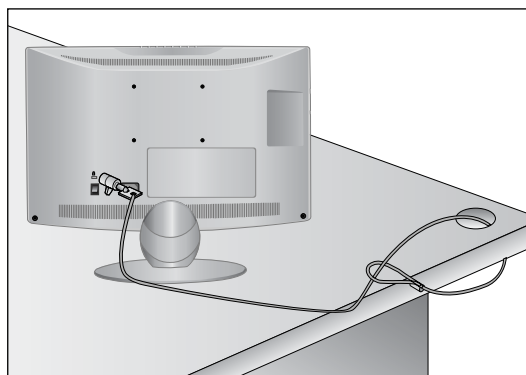

Saveti za bezbednu instalaciju

- Trebalo bi da kupite neophodne komponente da biste bezbedno pričvrstili TV i bezbedno prikačili na zid.
- Pozicionirajte TV blizu zida da biste izbegli mogućnost njegovog padanja kada je gurnut.
- Niže navedena instrukcija je jedan od sigurnih načina kako da postavite TV, a to je kako da ga postavite na zidu izbegavajući mogućnost njegovog padanja napred kada je povučen. Ovo će sprečiti padanje TV-a unapred i uzrokovanje povreda. Ovo će takođe sprečiti oštećivanje TV-a. Obezbedite da se deca ne penju ili vise na TV-u.

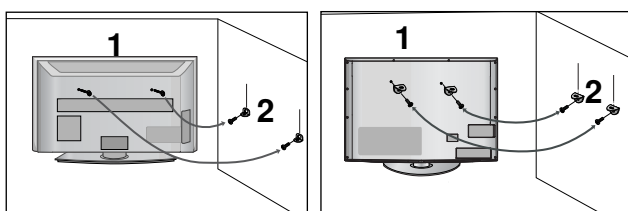

- 1** Upotrebite ušičaste zavrtnje ili zavrtnje TV konzole da biste učvrstili TV na zidu kao prikazano na slici.
(Ako Vaš TV ima zavrtnje u ušičastim zavrtnjevima, onda ih olabavite.)
* Umetnite ušičaste zavrtnje ili zavrtnjeve TV konzole i čvrsto ih pritegnite u gornjim otvorima.
- 2** Pritegnite zidnu konzolu sa zavrtnjevima na zidu. Izjednačite visinu konzole koja je montirana na zidu.

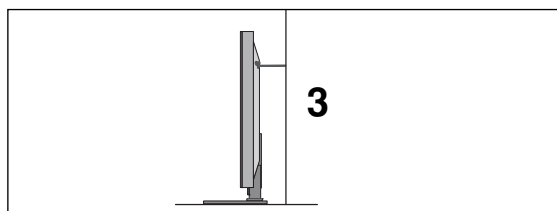

- 3** Koristite čvrst konopac kako biste ravno zakačili proizvod. Sigurnije je da vežete užu horizontalno u odnosu na zid i TV-a.

! NAPOMENA

- ▶ Kada pomerate TV prvo iskopčajte kablove.
- ▶ Upotrebite platformu ili orman koji je dovoljno jak i veliki da podrži veličinu i težinu TV-a.
- ▶ Za bezbednu upotrebu TV-a obezbedite da je visina nosača na zidu ista sa visinom TV-a.

OBRTNO POSTOLJE

(Izuzev za 19/22LH20**, 19/22LU40**, 19/22/26LU50**, 19/22LG31**)

- Prikazana slika se može razlikovati od Vašeg TV-a. Nakon instaliranja TV-a možete ga okretati nalevo ili nadesno za 20 stepeni da biste ga prilagodili Vašoj poziciji gledanja.

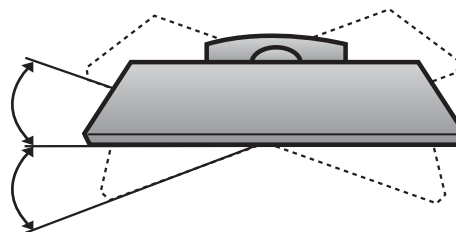

Da biste koristili poklopac zadnjeg dela držača

(Samo za 37/42/47LH70**)

- Prikazana slika se može razlikovati od Vašeg TV-a. Instalirajte masku za postolje na prikazan način

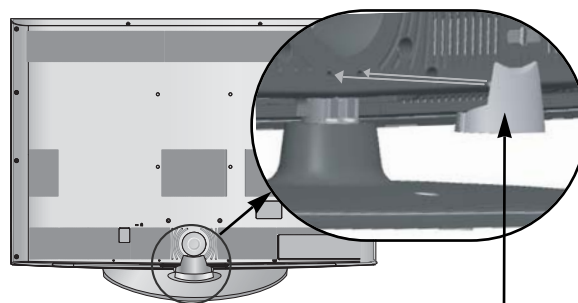

maska za postolje

Prstima uhvatite kvačicu i povucite je.

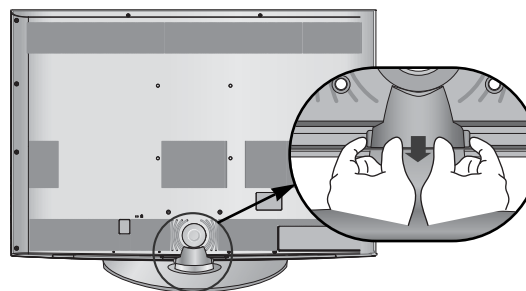

ZADNJI POKLOPAC ZA UREĐENJE KABLOVA

▪ Prikazana slika se može razlikovati od Vašeg TV-a.

LCD TV modele : 19/22LH20, 19/22LG31****

- 1** Povežite neophodne kablove.
Za priključivanje dodatne opreme pogledajte odeljak za Konfiguraciju eksternih uređaja.

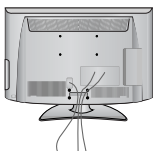

- 2** Montirajte KARIKU ZA UREĐIVANJE KABLOVA kao što je prikazano.

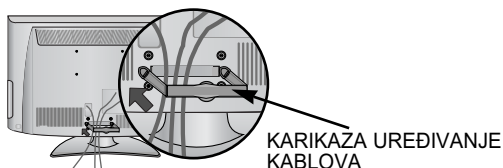

- 3** Podesite KARIKU ZA UREĐIVANJE KABLOVA kao što je prikazano.

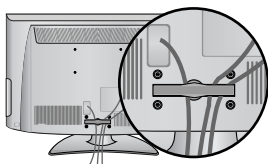

Kako da uklonite kariku za uređivanje kablova (LCD TV modele : 19/22LH20, 19/22LG31**)**

Držite KARIKU ZA UREĐIVANJE KABLOVA obema rukama i povucite je unazad.

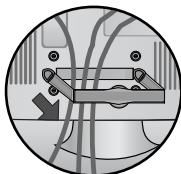

! NAPOMENA

- Nemojte koristiti KARIKU ZA UREĐIVANJE KABLOVA da biste podizali TV.
- Ako je proizvod pao, može doći do povrede ili oštećenja proizvoda.

LCD TV modele / LED LCD TV MODELI :
32/37/42LF25**, 32/37/42LG2***,
32/37/42LG33**, 26LG31**,
26/32/37/42LH20**,
32/37/42/47LH3***,
32/37/42/47LH40**,
32/37/42/47LH49**,
32/37/42/47/55LH50**, 42/47LH90**,
32/42/47LF51**

- 1** Povežite neophodne kablove.
Za priključivanje dodatne opreme pogledajte odeljak za Konfiguraciju eksternih uređaja.

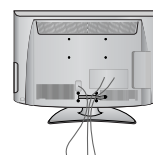

- 2** Otvorite DRŽAČ ZA KABL kako je prikazano.

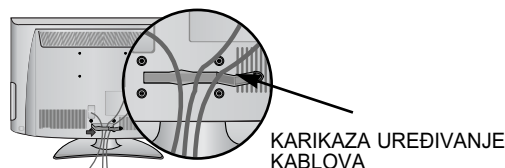

- 3** Podesite KARIKU ZA UREĐIVANJE KABLOVA kao što je prikazano.

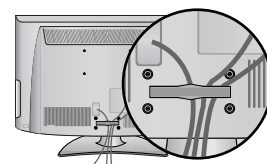

LCD TV modele :
19/22LU40**, 19/22/26LU50**

Nakon povezivanja kablova kao što je potrebno, instalirajte DRŽAČ KABLA kao što je prikazano i objedinite kablove.

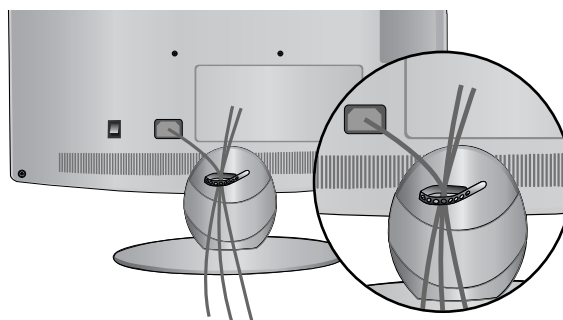

LCD TV modele : 32/37/42/47LH70**

- 1 Poravnajte otvor sa jezičkom na CABLE MANAGEMENT CLIP (DRŽAČ ZA KABL). Okrenite DRŽAČ ZA KABL kako je prikazano. Napomena: ako se previše pritiska, može doći do oštećenja proizvoda prilikom upotrebe držača za kabl.

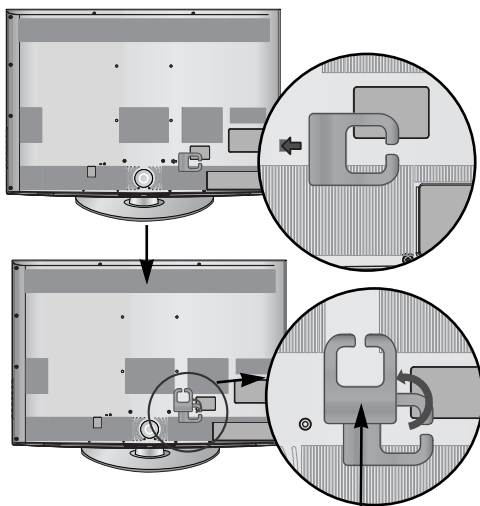

KARIKAZA UREĐIVANJE KABLOVA

- 2 Povežite neophodne kablove. Za priključivanje dodatne opreme pogledajte odeljak za Konfiguraciju eksternih uređaja.

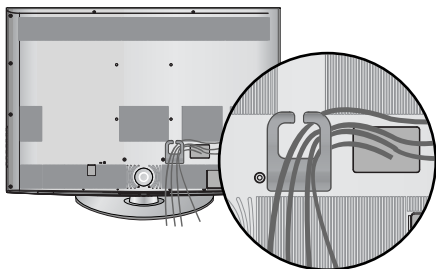

Kako se obezbeđuje kabl za napajanje

(Samo za 32/37/42/47LH70**)

- 1 Obezbedite kabl za napajanje pomoću zaštitne maske i navoja, kako je prikazano. To će sprečiti slučajno uklanjanje kabla za napajanje.

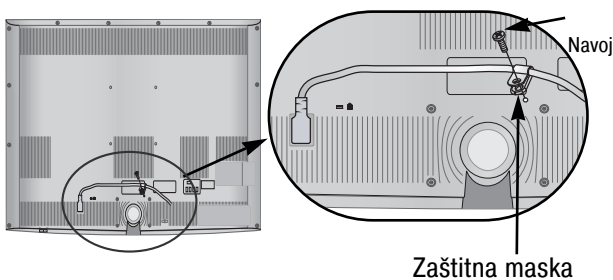

! NAPOMENA

- ▶ Nemojte koristiti KARIKU ZA UREĐIVANJE KABLOVA da biste podizali TV.
- Ako je proizvod pao, može doći do povrede ili oštećenja proizvoda.

PLAZMA TV modeli : 42/50PQ35**, 42PQ65**, 50PS65**

Nakon povezivanja kablova kao što je potrebno, instalirajte DRŽAČ KABLA kao što je prikazano i objedinite kablove.

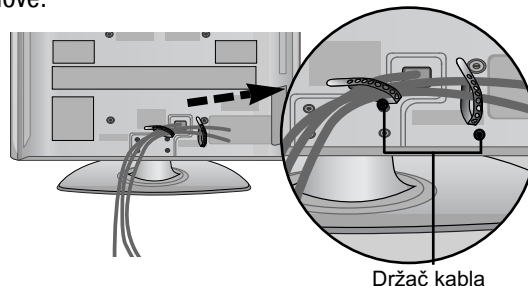

PLAZMA TV modeli : 50/60PS70**, 50/60PS80**

- 1 Nakon povezivanja kablova kao što je potrebno, instalirajte DRŽAČ KABLA kao što je prikazano i objedinite kablove. Za priključivanje dodatne opreme pogledajte odeljak za Konfiguraciju eksternih uređaja.

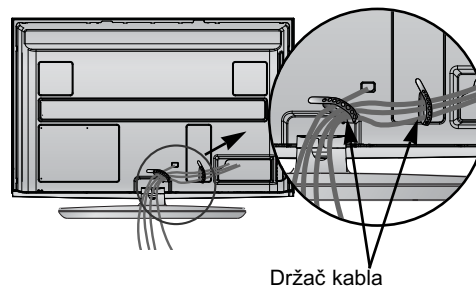

- 2 Montirajte KARIKU ZA UREĐIVANJE KABLOVA kao što je prikazano.

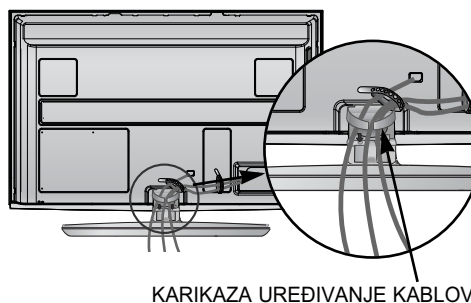

Kako da uklonite kariku za uređivanje kablova

(Samo za 50/60PS70**, 50/60PS80**)

Držite KARIKU ZA UREĐIVANJE KABLOVA obema rukama i povucite je naviše.

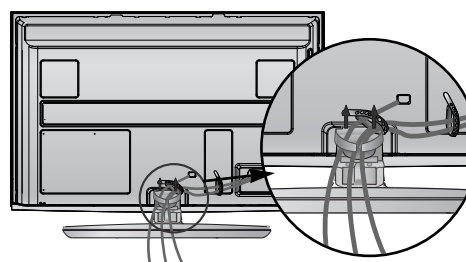

PRIPREMANJE

Nekorišćenje vrste postolja za radni sto

(Izuzev za 19/22LU40**, 19/22/26LU50**)

▪ Prikazana slika se može razlikovati od Vašeg TV-a.

Prilikom instaliranja jedinice koja se montira na zid koristite zaštitni poklopac.

PLAZMA TV modeli

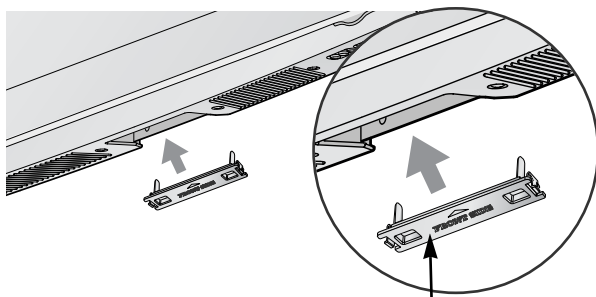

Zaštitni poklopac

Gurnite ZAŠTITINI POKLOPAC u TV dok ne čujete klik.

LCD TV modele / LED LCD TV MODELI

Samo za 32/37/42/47LH70**, 42/47LH90**



Zaštitni poklopac

Nakon uklanjanja zaštitnog papira sa zaštitnog poklopca, pričvrstite ga za TV kako je prikazano.

Samo za 226/32/37/42LH20**, 32/37/42/47LH3***, 32/37/42/47LH40**, 32/37/42/47LH49**, 32/37/42/47/55LH50**

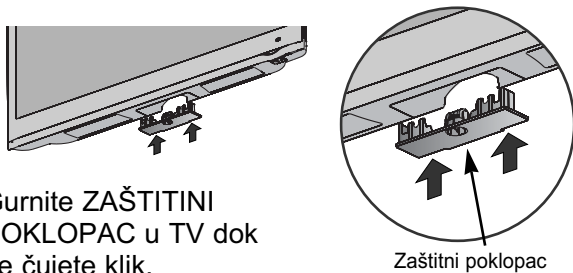

Gurnite ZAŠTITINI POKLOPAC u TV dok ne čujete klik.

Zaštitni poklopac

Samo za 32/37/42LF25**, 32/37/42LG2***, 32/37/42LG33**, 26LG31**, 32/42/47LF51**

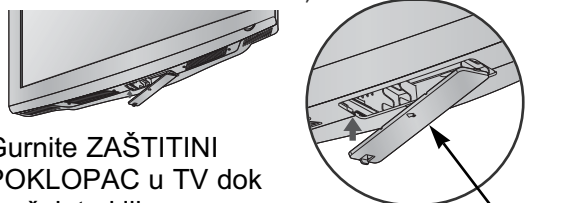

Gurnite ZAŠTITINI POKLOPAC u TV dok ne čujete klik.

Zaštitni poklopac

Samo za 19/22LH20**, 19/22LG31**

- 1 Pažljivo postavite stranu ekrana na podmetnuti jastuk da zaštitite ekran od oštećivanja

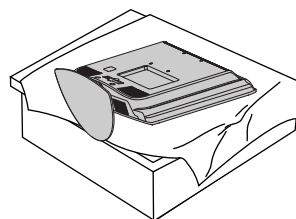

- 2 Odvijte navoje na TV uređaju.

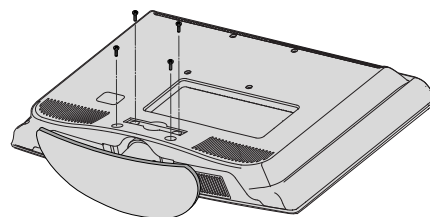

- 3 Odvojite postolje od TV uređaja.

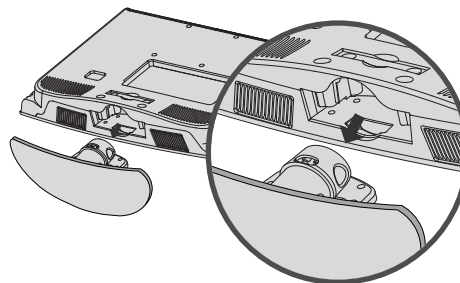

- 4 Stavite novu zaštitnu masku na TV.

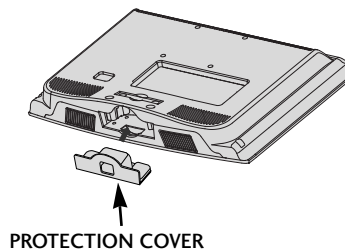

- 5 Učvrstite bezbedno 4 zavrtnja u otvorima na pozadini TV-a.

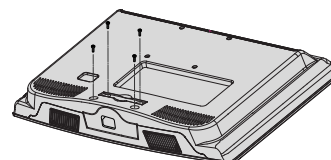

- TV možete montirati na razne načine kao što su na zidu, na radnom stolu itd.
- TV je konstruisan da bude montiran horizontalno.

UZEMLJENJE

Obezbedite povezivanje žice za uzemljenjem da biste sprečili mogući električni udar. Ako uzemljivanje nije moguće, onda neka Vam kvalifikovani električar namontira odvojenu sklopku.

Nemojte pokušati da uzemljite TV povezivanjem na telefonskim kablovima, gromobranima ili gasnim cevima.

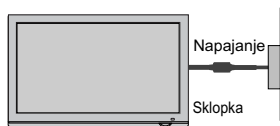

MONTAŽA NA ZIDU: HORIZONTALNO POSTAVLJANJE

- Preporučujemo korišćenje LG nosača za montiranje na zid prilikom montiranja TV-a na zid.
- Preporučujemo da kupite nosač za montiranje na zid koji podržava VESA standard.
- LG preporučuje da montiranje na zid obavi kvalifikovana profesionalna osoba za instaliranje.
- Prvo povežite USB produžni kabl sa USB IN terminalom, a zatim ga okačite na zid. (Samo za 32/37/42/47LH70**)

! NAPOMENA

- ▶ Instalirajte nosač na čvrst zid koji je pod pravim uglom u odnosu na pod.
- ▶ Koristite poseban zidni nosač ako želite da instalirate na plafon ili kosi zid.
- ▶ Površina na kojoj će biti montiran zidni nosač treba da bude dovoljno jaka da bi izdržala težinu TV nosača: npr. beton, prirodni kamen, cigla i šuplji blok.
- ▶ Dužina i tip zavrtnja koji se koriste zavise od korišćenog zidnog nosača. Za dodatne informacije pogledajte uputstva sa nosačem.
- ▶ LG nije odgovoran za nezgode ili štetu na imovini ili TV aparatu zbog neispravne instalacije:
- U slučaju kada nije korišćen zidni nosač koji je u skladu sa VESA standardom.
- Neispravno pričvršćivanje zavrtnja na površinu može da dovede do pada TV-a i da nanese lične povrede.
- Nepoštovanje preporučene metode instalacije.

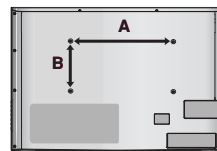
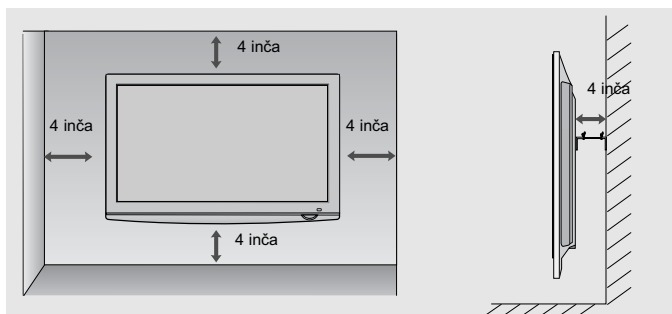

Model	VESA (A * B)	Standardni Zavrtnj	Količina
19/22LU40**	100 * 100	M4	4
19/22LU50**	100 * 100	M4	4
26LU50**	200 * 100	M4	4
19/22LG31 **	100 * 100	M4	4
26LG31 **	200 * 100	M4	4
32LF25**	200 * 100	M4	4
37/42LF25**	200 * 200	M6	4
32LG2***	200 * 100	M4	4
37/42LG2***	200 * 200	M6	4
32LG33**	200 * 100	M4	4
37/42LG33**	200 * 200	M6	4
19/22LH20**	100 * 100	M4	4
26/32LH20**	200 * 100	M4	4
37/42LH20**	200 * 200	M6	4
32LH3***	200 * 100	M4	4
37/42/47LH3***	200 * 200	M6	4
32LH40**	200 * 100	M4	4
37/42/47LH40**	200 * 200	M6	4
32LH49**	200 * 100	M4	4
37/42/47LH49**	200 * 200	M6	4
32LH50**	200 * 100	M4	4
37/42/47LH50**	200 * 200	M6	4
55LH50**	400 * 400	M6	4
32LH70**	200 * 100	M4	4
37/42/47LH70**	200 * 200	M6	4
42/47LH90**	200 * 200	M6	4
32LF51 **	200 * 100	M4	4
42/47LF51 **	200 * 200	M6	4
50PS70**	400 * 400	M6	4
60PS70**	600 * 400	M8	4
50PS80**	400 * 400	M6	4
60PS80**	600 * 400	M8	4
42/50PQ35**	400 * 400	M6	4
42PQ65**	400 * 400	M6	4
50PS65**	400 * 400	M6	4

PRIPREMANJE

- Da biste sprečili oštećenja nemojte priključivati TV na električnu mrežu dok ne povežete sve uređaje.

PRIKLJUČIVANJE ANTENE

- Radi optimalnog kvaliteta slike podesite pravac antene.
- Kabl antene i pretvarač nisu snabdeveni.

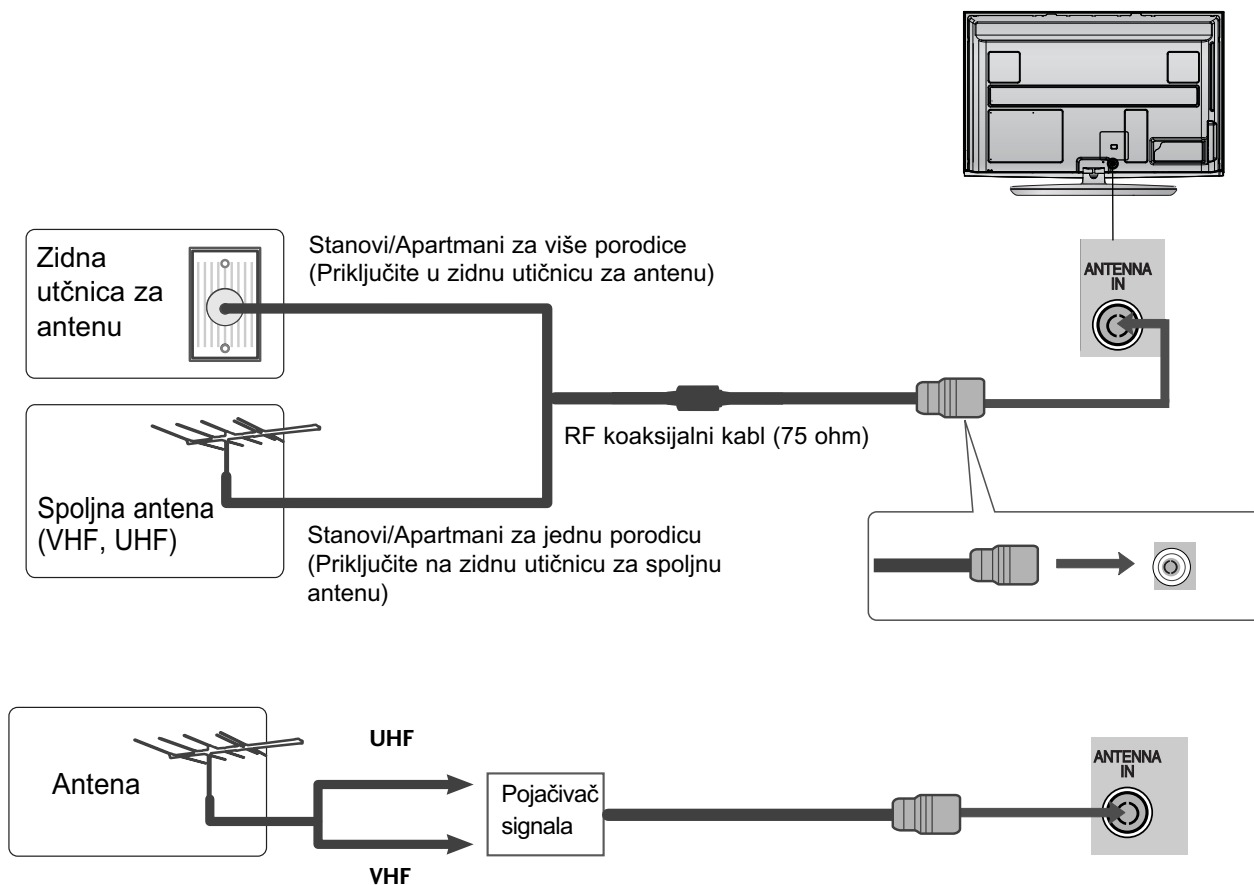

- U područjima sa slabim signalom, da biste postigli bolji kvalitet slike možda će biti potrebno instaliranje pojačivača signala kao što je prikazano gore.
- Ukoliko signal treba podeliti između dva TV-a, onda upotrebiti razdvajač antenskog signala za priključivanje.

Korišćenje feritnog jezgra (Ova stavka nije uključena za sve modele.)

Feritno jezgro se može upotrebiti za smanjivanje elektromagnetnih talasa prilikom priključivanja strujnog kabela. Što je bliže feritno jezgro prema strujnom kablju, to bolje.

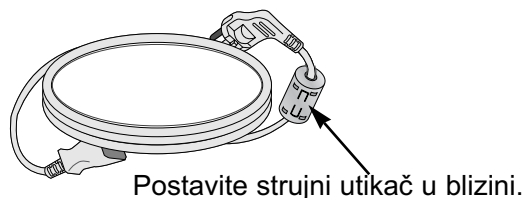

KONFIGURACIJA EKSTERNE OPREME

- Da biste sprečili oštećivanje bilo koje opreme, nikada nemojte priključivati bilo koji naponski kabl dok ne završite sa povezivanjem celokupne opreme.
- Ovo poglavlje PODEŠAVANJE SPOLJAŠNJE OPREME uglavnom koristi slike za modele 50/60PS70**, 50/60PS80**.
- Prikazana slika se može razlikovati od Vašeg TV-a.

KONFIGURACIJA PRJEMNIKA VISOKE DEFINICIJE.

- Ovaj TV može primiti digitalni RF/kablovski signal bez eksternog digitalnog dekodera. Međutim, ako primete digitalne signale od dekodera ili drugih digitalnih eksternih uređaja, obratite pažnju na dijagramu prikazanim niže.

Povezivanje sa komponentnim kablom

- 1** Povežite video izlaze (Y, PB, PR) digitalnog dekodera na utičnice COMPONENT IN VIDEO (komponentni ulaz video) na TV-u.
- 2** Povežite audio izlaze digitalnog dekodera na utičnice COMPONENT IN AUDIO (komponentni ulaz audio) na TV-u.
- 3** Uključite digitalni dekoder.
(Pogledajte korisničko uputstvo za digitalnog dekodera.)
- 4** Izaberite Komponenti ulazni izvor upotrebom INPUT (unos) dugmeta na daljinkom upravljaču.

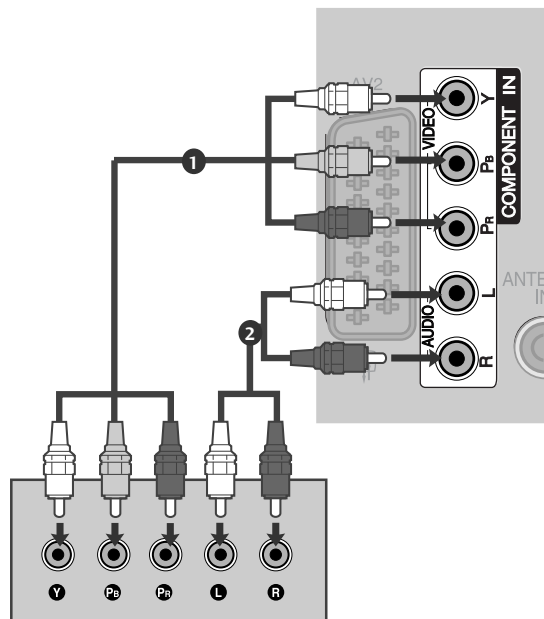

► HDMI Audio podržan format : Dolby Digital, PCM

Signal	Komponenta	HDMI
480i/576i	○	X
480p/576p	○	○
720p/1080i	○	○
1080p	○ (50/60Hz samo za)	○ (24Hz/30Hz/50Hz/60Hz)

KONFIGURACIJA EKSTERNE OPREME

Povezivanje dekodera sa HDMI kablom

- 1 Povežite HDMI izlaz dekodera sa utičnicom **HDMI/DVI IN 1, HDMI IN 2** (izuzev za 19/22LH20**, 19/22LG31**), **HDMI IN 3** (izuzev za 19/22LU40**, 19/22LU50**, 19/22/26/32/37/42LH20**, 32/37/42LF25**, 32/37/42LG2**, 32/37/42LG33**, 26LG31**) ili **HDMI IN 4** (Samo za 32/37/42/47LH49**, 32/37/42/47/55LH50**, 32/37/42/47LH70**, 42/47LH90**, 50/60PS70**, 50/60PS80**) na TV-u.
- 2 Uključite digitalni dekodler. (Pogledajte korisničko uputstvo za digitalnog dekodera.)
- 3 Izaberite **HDMI1, HDMI2** (izuzev za 19/22LH20**, 19/22LG31**), **HDMI3** (izuzev za 19/22LU40**, 19/22LU50**, 19/22/26/32/37/42LH20**, 32/37/42LF25**, 32/37/42LG2**, 32/37/42LG33**, 26LG31**) ili **HDMI4** (Samo za 32/37/42/47LH49**, 32/37/42/47/55LH50**, 32/37/42/47LH70**, 42/47LH90**, 50/60PS70**, 50/60PS80**) ulazni izvor upotrebom INPUT (unos) dugmeta na daljinskom upravljaču.

! NAPOMENA

- Proverite da li imate HDMI kabl verzije 1.3 ili novije. Ako HDMI kablovi ne podržavaju HDMI verziju 1.3, to može da prouzrokuje treperenja ili nedostatak prikaza na ekranu. Koristite najnovije kablove koji podržavaju barem HDMI verziju 1.3.

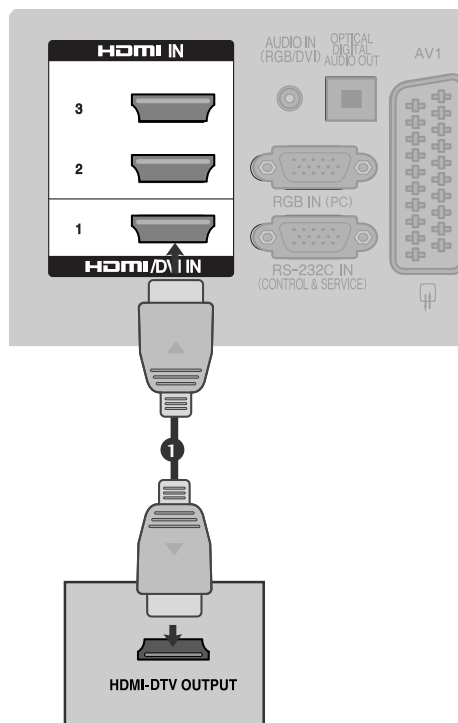

Povezivanje sa HDMI prema DVI kablom

- 1 Povežite digitalni dekodler u HDMI/DVI IN 1 utičnicu na TV-u.
- 2 Povežite audio izlaze digitalnog dekodera na utičnicu AUDIO IN (RGB/DVI) na TV-u.
- 3 Uključite digitalni dekodler. (Pogledajte korisničko uputstvo za digitalnog dekodera.)
- 4 Izaberite HDMI1 izvor upotrebom INPUT (unos) dugmeta na daljinskom upravljaču.

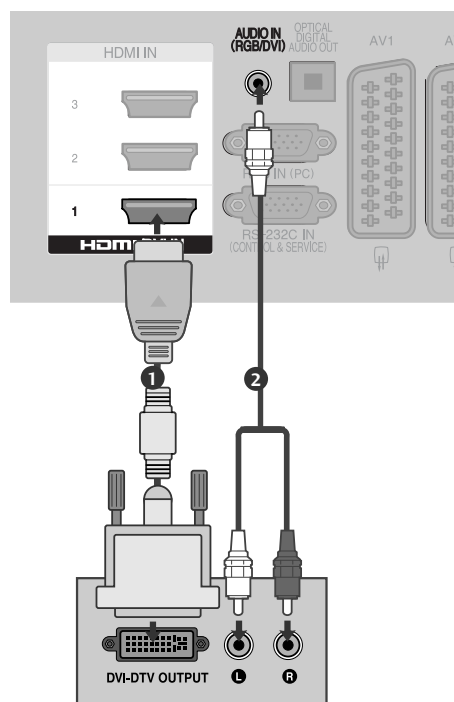

KONFIGURACIJA DVD

Kada vršite povezivanje sa komponentnim kablom

- 1 Povežite video izlaze (Y, PB, PR) DVD plejera na utičnice COMPONENT IN VIDEO (komponentni video ulaz) na TV-u.
- 2 Povežite audio izlaze DVD plejera na utičnice COMPONENT IN AUDIO (komponentni audio ulaz) na TV-u.
- 3 Uključite DVD plejer i ubacite DVD disk.
- 4 Izaberite Komponenti ulazni izvor upotrebom INPUT (unos) dugmeta na daljinkom upravljaču.
- 5 Obratite se uputstvu za rad sa DVD plejerom za rad sa njime.

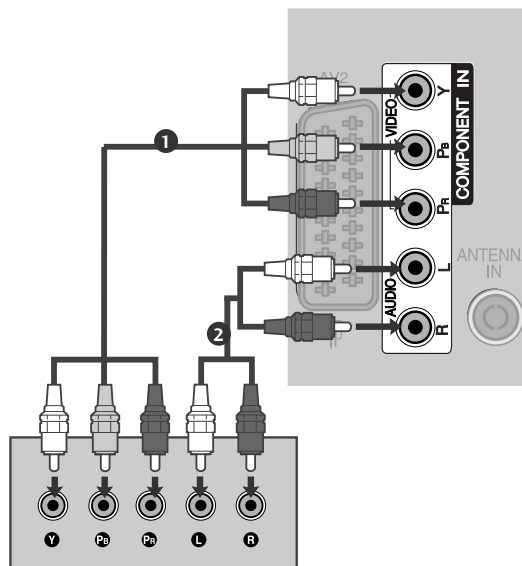

Portovi komponentnih ulaza

Da biste postigli bolji kvalitet slike, povežite DVD plejer sa portovima komponentnih ulaza kao što je prikazano dole.

Komponentni portovi na TV-u	Y	P _B	P _R
Video izlazni portovi na DVD plejeru	Y	P _B	P _R
	Y	B-Y	R-Y
	Y	C _b	C _r
	Y	P _b	P _r

KONFIGURACIJA EKSTERNE OPREME

Povezivanje sa Euro Scart kablom

- 1 Povežite Euro scart utičnicu od DVD u AV1 Euro scart utičnicu od TV-a.
- 2 Uključite DVD plejer i ubacite DVD disk.
- 3 Izaberite AV1 ulazni izvor upotrebom INPUT (unos) dugmeta na daljinskom upravljaču.
Ako je povezano sa utičnicom AV2 Euro scart, onda izaberite AV2 ulazni izvor.
- 4 Obratite se uputstvu za rad sa DVD plejerom za rad sa njime.

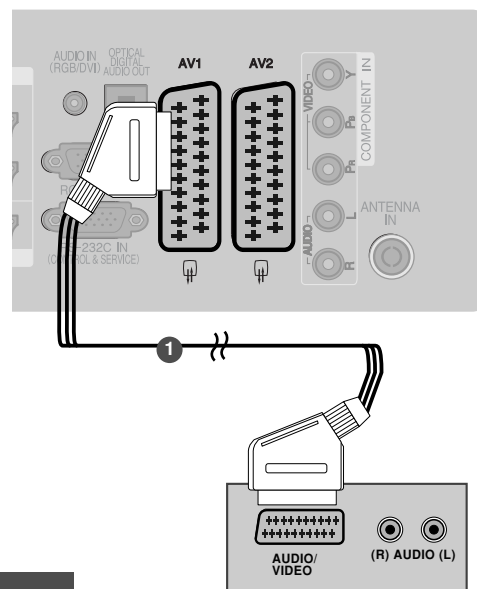

Skart	Ulaz			Izlaz
	Video	Audio	RGB	Video, Audio
AV1	O	O	O	Samo analogno
AV2	O	O	X	Dostupan je DTV, AV1/2/3 izlaz.

Tip izlaza Trenutni režim ulaza	AV1 (TV izlaz)	AV2 (Izlaz monitora)	AV2 (Kada je u toku DTV zakazano snimanje pomoću opreme za snimanje.)
Digitalna TV	X	O	O
Analogna TV, AV1/3	O	O	O
Komponenta/RGB	O	X	(Režim unosa se konvertuje u DTV.)
HDMI	X	X	
AV2	O	O	O

► TV izlaz : Izlaz za analogne TV signale.
Izlaz za monitor: Izlaz za trenutnu sliku na ekranu.

! NAPOMENA

- Bilo koji Euro scart kabl mora biti oklopljen.

Povezivanje sa S-Video kablom

(Samo za 32/37/42/47LH70**, 50/60PS70**, 50/60PS80**, 42/50PQ35**, 42PQ65**, 50PS65**)

- 1 Povežite S-VIDEO izlaz od DVD plejera sa S-VIDEO ulazom od TV-a.
- 2 Povežite audio izlaze DVD plejera na utičnice AUDIO ulaza na TV-u.
- 3 Uključite DVD plejer i ubacite DVD disk.
- 4 Izaberite AV3 izvor upotrebom INPUT (unos) dugmeta na daljinskom upravljaču.
- 5 Obratite se uputstvu za rad sa DVD plejerom za rad sa njime.

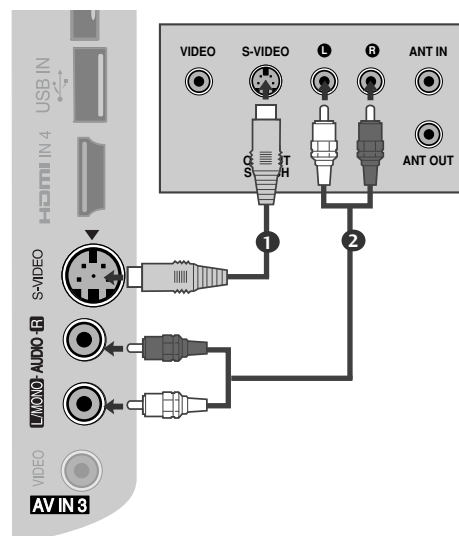

Povezivanje HDMI kabla

- 1** Povežite HDMI izlaz DVD plejera sa utičnicom **HDMI/DVI IN 1, HDMI IN 2** (Izuzev za 19/22LH20**, 19/22LG31**), **HDMI IN 3** (Izuzev za 19/22LU40**, 19/22LU50**, 19/22/26/32/37/42LH20**, 32/37/42LF25**, 32/37/42LG2**, 32/37/42LG33**, 26LG31**) ili **HDMI IN 4** (Samo za 32/37/42/47LH49**, 32/37/42/47/55LH50**, 32/37/42/47LH70**, 42/47LH90**, 50/60PS70**, 50/60PS80*) na TV-u.
- 2** Izaberite **HDMI1, HDMI2** (Izuzev za 19/22LH20**, 19/22LG31**), **HDMI3** (Izuzev za 19/22LU40**, 19/22LU50**, 19/22/26/32/37/42LH20**, 32/37/42LF25**, 32/37/42LG2**, 32/37/42LG33**, 26LG31**) ili **HDMI4** (Samo za 32/37/42/47LH49**, 32/37/42/47/55LH50**, 32/37/42/47LH70**, 42/47LH90**, 50/60PS70**, 50/60PS80**) ulazni izvor upotrebom **INPUT** (unos) dugmeta na daljinskom upravljaču.
- 3** Obratite se uputstvu za rad sa DVD plejerom za rad sa njime.

! NAPOMENA

- ▶ TV može primiti simultano video i audio signale kada koristite HDMI kabl.
- ▶ Ukoliko DVD plejer ne podržava automatski HDMI rezoluciju, onda morate podesiti odgovarajuću izlaznu rezoluciju.
- ▶ Proverite da li imate HDMI kabl verzije 1.3 ili novije.
Ako HDMI kablovi ne podržavaju HDMI verziju 1.3, to može da prouzrokuje treperenja ili nedostatak prikaza na ekranu. Koristite najnovije kablove koji podržavaju barem HDMI verziju 1.3.

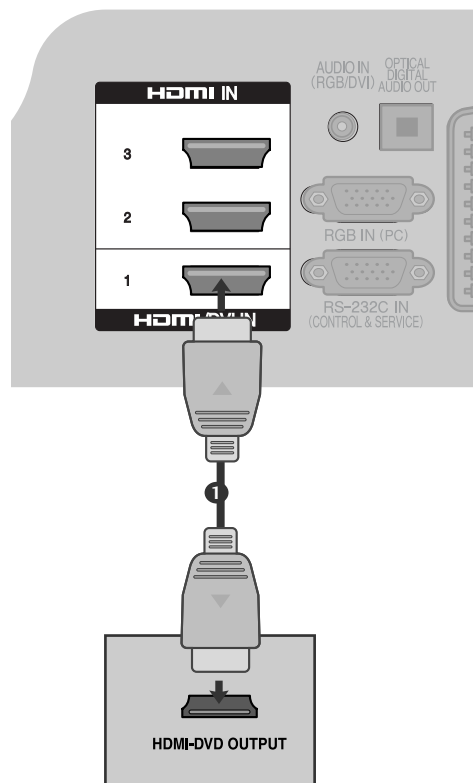

KONFIGURACIJA EKSTERNE OPREME

KONFIGURACIJA VIDEO PLEJERA

- Da izbegnete šum slike (smetnje), omogućite adekvatnu razdaljinu između video plejera i TV-a.

Kada vršite povezivanje sa RF kablom

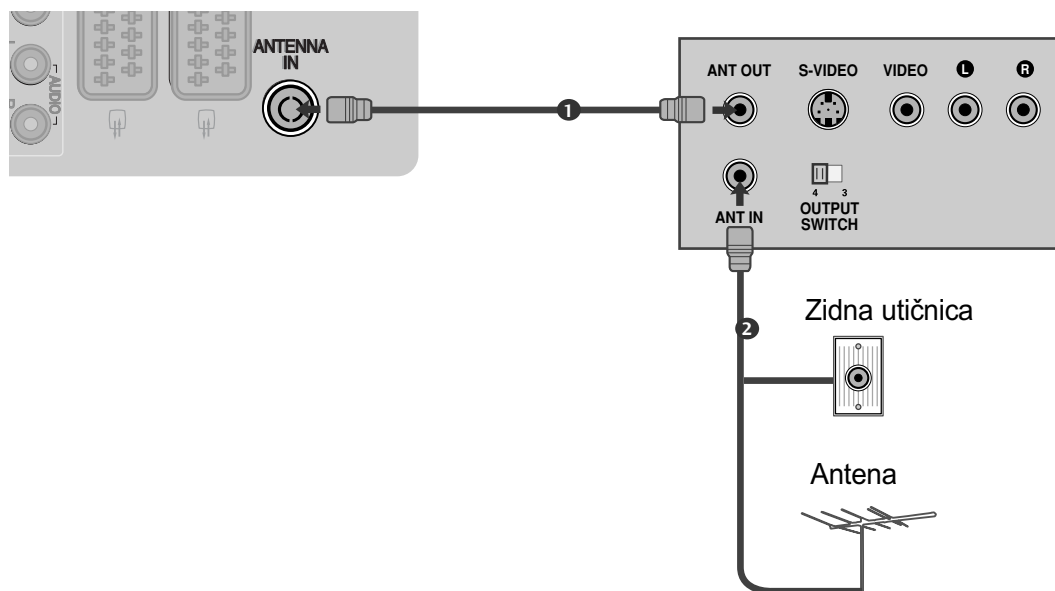

- 1 Povežite utičnicu ANT OUT (antena izlaz) od video plejera sa utičnicom ANTENNA IN (antena ulaz) od TV-a.
- 2 Povežite antenski kabl u utičnicu ANT IN (antena ulaz) od video plejera.
- 3 Pritisnite dugme PLAY (reprodukcija) na video plejeru i pronađite odgovarajući kanal između TV-a i video plejera za gledanje.

Povezivanje sa Euro Scart kablom

- 1 Povežite Euro scart utičnicu od video plejera u AV1 Euro scart utičnicu od TV-a.
- 2 Ubacite traku u video plejer i pritisnite dugme PLAY (reprodukcija) na video plejeru. (Pogledajte korisničko uputstvo video plejera.)
- 3 Izaberite AV1 ulazni izvor upotrebom INPUT (unos) dugmeta na daljinskom upravljaču.
- 4 Ako je povezano sa utičnicom AV2 Euro scart, onda izaberite AV2 ulazni izvor.

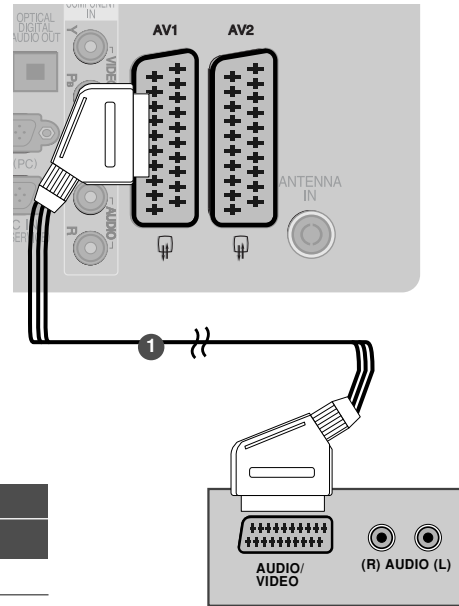

Skart	Ulaz			Izlaz
	Video	Audio	RGB	Video, Audio
AV1	O	O	O	Samo analogno
AV2	O	O	X	Dostupan je DTV, AV1/2/3 izlaz.

Tip izlaza Trenutni režim ulaza	AV1 (TV izlaz)	AV2 (Izlaz monitora)	AV2 (Kada je u toku DTV zakazano snimanje pomoću opreme za snimanje.)
Digitalna TV	X	O	O
Analogna TV, AV1/3	O	O	O
Komponenta/RGB	O	X	(Režim unosa se konvertuje u DTV.)
HDMI	X	X	
AV2	O	O	O

▶ TV izlaz : Izlaz za analogne TV signale. Izlaz za monitor: Izlaz za trenutnu sliku na ekranu.

! NAPOMENA

- ▶ Bilo koji Euro scart kabl mora biti oklopljen.

Povezivanje sa RCA kablom

(Izuzev za 19/22LU40**, 19/22LU50**, 19/22LH20**, 19/22LG31 **, 32/37/42LF25**)

- 1 Povežite utičnice za AUDIO/VIDEO signale između TV-a i video plejera. Uskladite boje utičnica (Video = žuta, Audio Left (audio levo)= bela i Audio Right (audio desno) = crvena)
- 2 Ubacite video kasetu u video plejer i pritisnite PLAY (reprodukcija) na video plejeru. (Pogledajte korisničko uputstvo video plejera.)
- 3 Izaberite AV3 izvor upotrebom INPUT (unos) dugmeta na daljinskom upravljaču.

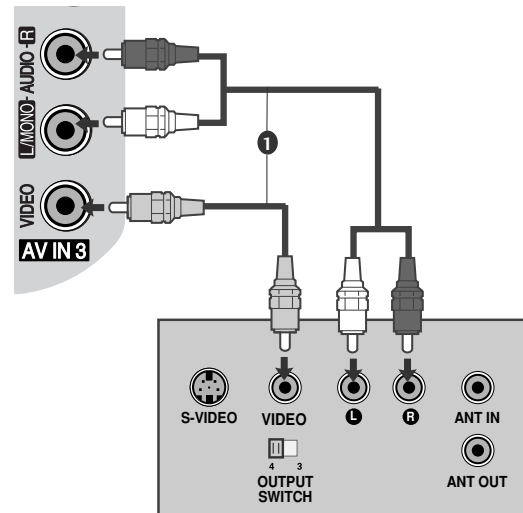

! NAPOMENA

- ▶ Ukoliko posedujete mono video plejer, povežite audio kabl od video plejera sa utičnicom AUDIO L/MONO na TV-u.

KONFIGURACIJA EKSTERNE OPREME

Povezivanje sa S-Video kablom

(Samo za 32/37/42/47LH70**, 50/60PS70**, 50/60PS80**, 42/50PQ35**, 42PQ65**, 50PS65**)

- 1** Povežite S-VIDEO izlaz od video plejera sa S-VIDEO ulazom od TV-a. Kvalitet slike je poboljšán; u odnosu na običnog kompozitnog (RCA kabl) ulaza.
- 2** Povežite audio izlaze video plejera na utičnice AUDIO ulaza na TV-u.
- 3** Ubacite traku u video plejer i pritisnite dugme PLAY (reprodukcija) na video plejeru. (Pogledajte korisničko uputstvo video plejera.)
- 4** Izaberite AV3 izvor upotrebom INPUT (unos) dugmeta na daljinskom upravljaču.

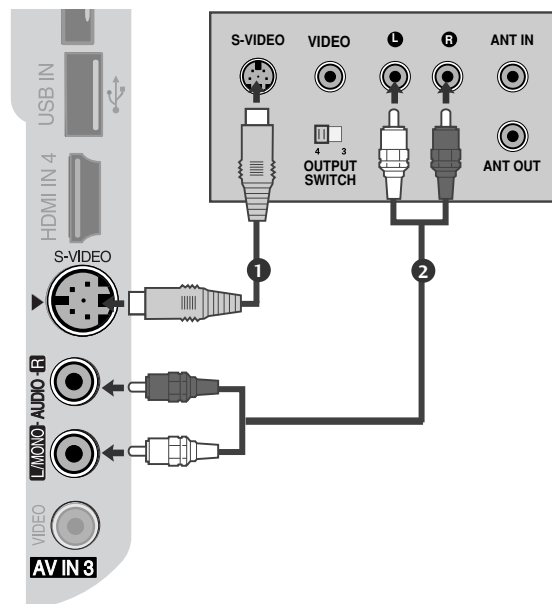

! NAPOMENA

- ▶ Ukoliko su obe utičnice za S-VIDEO i VIDEO povezani istovremeno sa S-VHS od video plejera, onda se može vršiti samo prijem S-VIDEO signala.

UMETANJE DEKODERA

- Da gledate šifrovani (plaćeni) servis u digitalnom režimu TV-a.
- Ova karakteristika nije dostupna u svim državama.

- 1** Umetnite dekođer u PCMCIA (Međunarodno udruženje za memorijske kartice personalnih kompjutera) CARD SLOT (otvor za karticu) na TV-u kao prikazano.

Za dalje informacije pogledajte stranu 77.

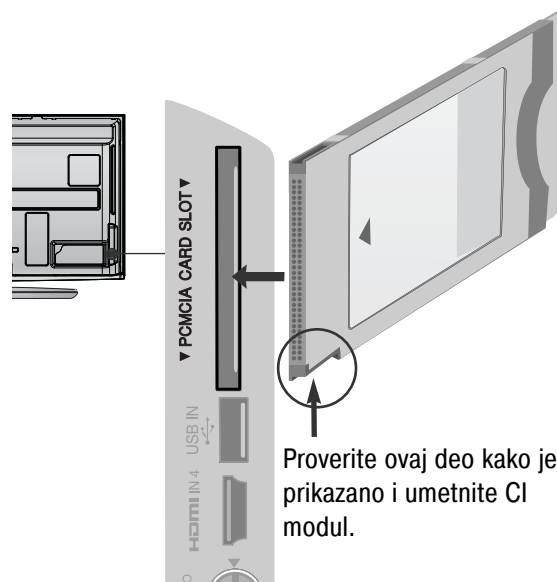

! NAPOMENA

- ▶ Proverite da li je CI modul u ispravnom smeru umetnut u PCMCIA otvor za karticu. Ako modul nije ispravno unet, to može da prouzrokuje štetu na otvoru za TV i PCMCIA karticu.

KONFIGURACIJA DIGITALNOG AUDIO IZLAZA

- Otpremanje audio signala od TV-a prema eksternoj audio opremi preko porta za digitalni audio izlaz (optički).

Ako želite da uživate u digitalnom emitovanju putem 5.1 kanala zvučnika, povežite terminal OPTICAL DIGITAL AUDIO OUT (Optički digitalni audio izlaz) sa zadnje strane TV-a na DVD kućni bioskop (ili amp).

- 1 Povežite jedan kraj optičkog kabla u port za digitalni audio izlaz TV-a (optički).
- 2 Drugi kraj optičkog kabla povežite sa digitalnim audio ulazom u audio opremi (optički).
- 3 U meniju AUDIO podesite opcije TV zvučnika na **Isključeno** (► str.132) Obratite se uputstvu za upotrebu eksterne audio opreme za rad sa njome.

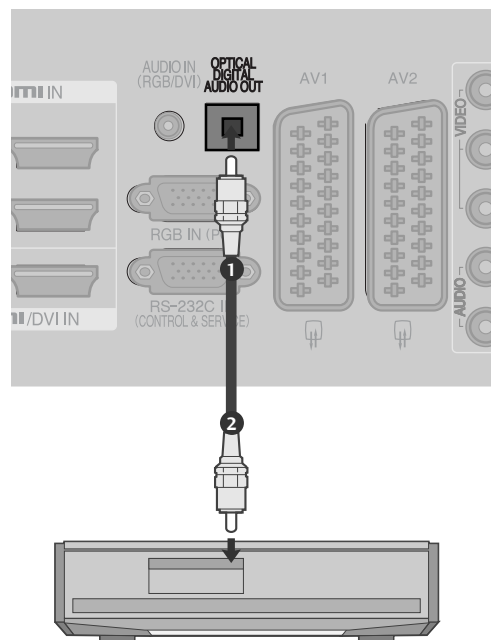

⚠ OPREZ

- Nemojte gledati u port optičkog izlaza. Gledanje u laserski zrak može oštetiti vaš vid.

POSTAVLJANJE SLUŠALICA

(Izuzev za 50/60PS70**, 50/60PS80**, 42/50PQ35**, 42PQ65**, 50PS65**)

Zvuk možete da slušate preko slušalica.

- 1 Priključite slušalice u utičnicu za slušalice.
- 2 Da biste podesili jačinu zvuka na slušalicama, pritisnite dugme + ili -. Ako pritisnete dugme MUTE (UTIŠAJ), zvuk na slušalicama se isključuje.

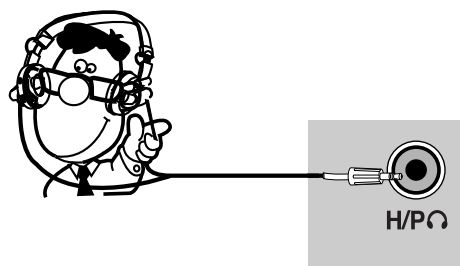

! NAPOMENA

- Stavke iz menija AUDIO su isključene kada se priključe slušalice.
- Prilikom izmene AV moda kada su priključene slušalice, promena se odnosi na video, ali ne i na audio.
- Optički digitalni audio izlaz (Optical Digital Audio Out) nije dostupan kada su priključene slušalice.

KONFIGURACIJA EKSTERNE OPREME

KONFIGURACIJA OSTALIH AV IZVORA

(Izuzev za 19/22LU40**, 19/22LU50**, 19/22LH20**, 19/22LG31**, 32/37/42LF25**)

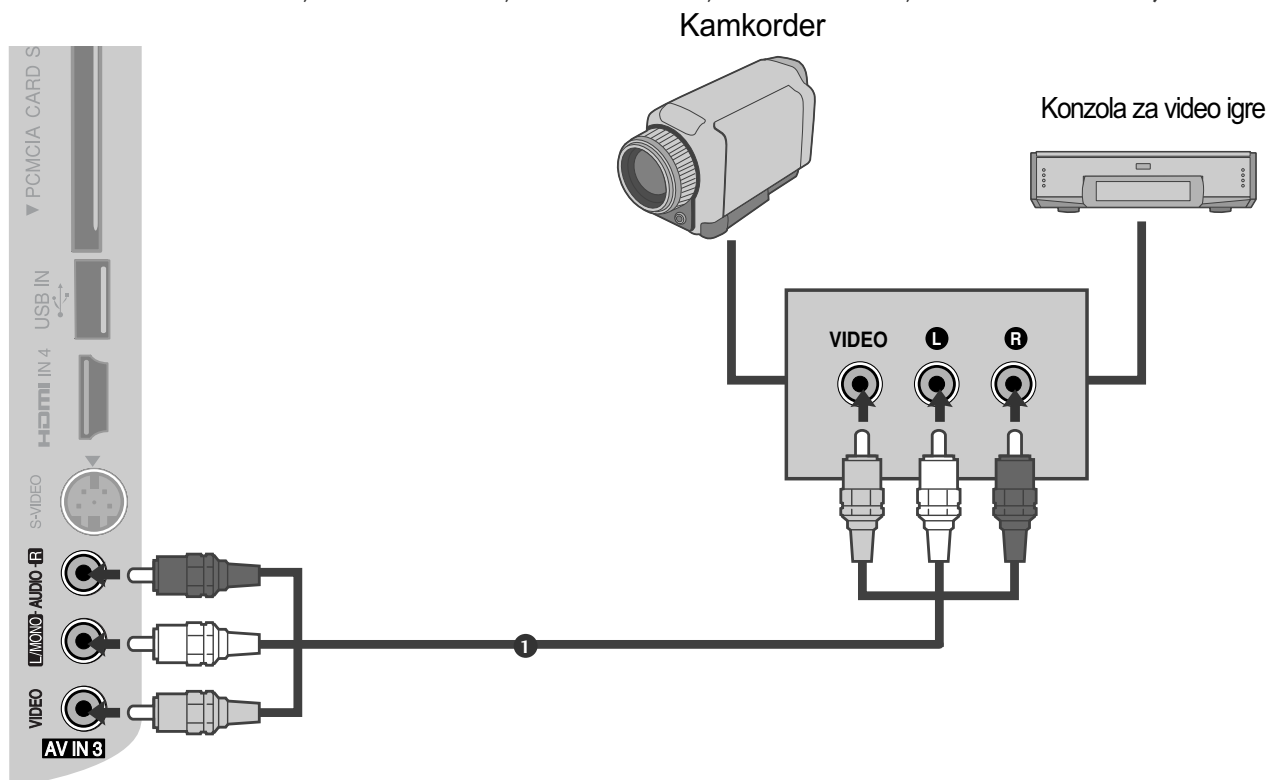

- 1** Povežite utičnice za AUDIO/VIDEO signale između TV-a i eksterne opreme. Uskladite boje utičnica. (Video = žuta, Audio Left (audio levo) = bela i Audio Right (audio desno = crvena))
- 2** Izaberite AV3 ulazni izvor upotrebom INPUT (unos) dugmeta na daljinskom upravljaču.
- 3** Počnite sa korišćenjem odgovarajuće eksterne opreme. Pogledajte uputstvo za upotrebu eksterne opreme.

KONFIGURACIJA USB IN (USB ULAZ)

(Izuzev za 19/22LU40**, 19/22/26LU50**, 32/37/42LF25**, 32/37/42LG2***, 32/37/42LG33**, 19/22/26LG31**, 19/22/26/32/37/42LH20**, 32/37/42/47LH3***, 32/42/47LF51**)

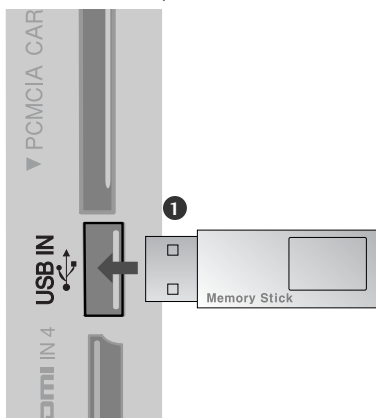

-
- 1** Povežite USB uređaj sa priključkom USB IN na TV-u.
.....
 - 2** Nakon priključivanja utičnica USB IN (USB ulaz) možete koristiti funkciju USB. (str.96)
-

KONFIGURACIJA EKSTERNE OPREME

KONFIGURACIJA LIČNOG RAČUNARA

Ovaj TV pruža mogućnost utakni i koristi, što znači da se stoni računar automatski podešava na podešenja TV-a.

Povezivanje putem kabla sa 15-pinskim D-sub konektorom

- 1 Povežite RGB izlaze ličnog računara sa utičnicom RGB IN (PC) na TV-u.
- 2 Povežite PC audio izlaz sa utičnicom AUDIO IN (RGB/DVI) na TV-u.
- 3 Uključite računar i TV.
- 4 Izaberite RGB ulazni izvor upotrebom dugmeta INPUT (unos) na daljinskom upravljaču.

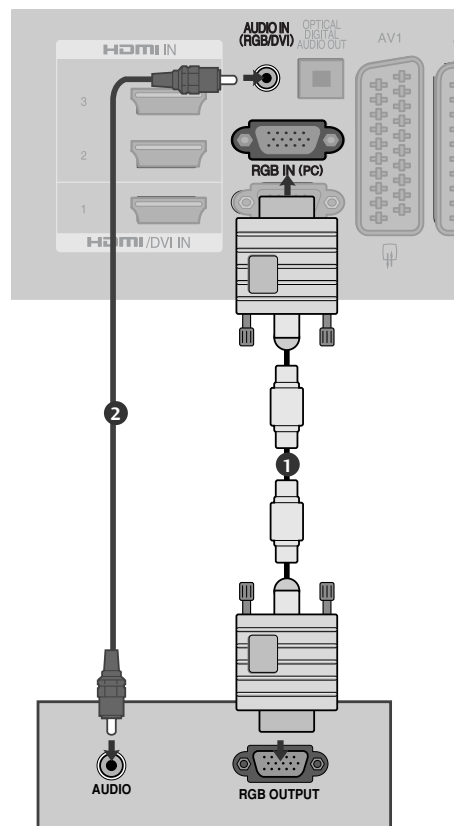

Povezivanje sa HDMI prema DVI kablom

- 1 Povežite DVI izlaz računara sa utičnicom HDMI/DVI IN1 na TV-u.
- 2 Povežite PC audio izlaz sa utičnicom AUDIO IN (RGB/DVI) na TV-u.
- 3 Uključite računar i TV.
- 4 Izaberite HDMI1 izvor upotrebom INPUT (unos) dugmeta na daljinskom upravljaču.

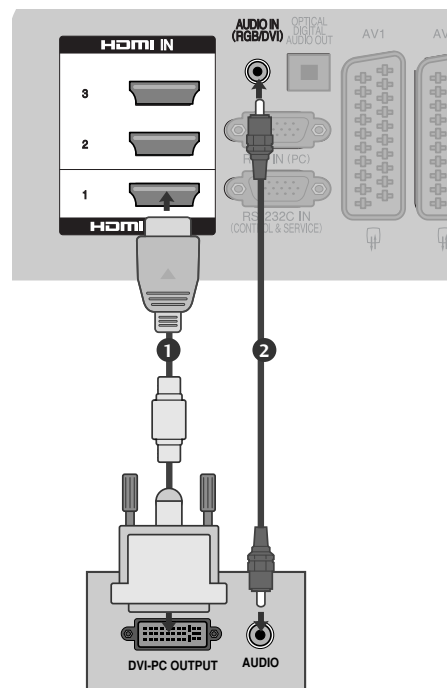

KONFIGURACIJA EKSTERNE OPREME

Podržane rezolucije displeja

PLAZMA TV modeli

RGB-PC, HDMI/DVI-PC režim

Rezolucija	Horizontalna Frekvencija (kHz)	Vertikalna Frekvencija (Hz)
720x400	31.468	70.08
640x480	31.469	59.94
800x600	37.879	60.31
1024x768	48.363	60.00
1280x768	47.78	59.87
1360x768	47.72	59.80
1920x1080	66.587	59.934
1280x1024	63.98	60.02
1400x1050	65.317	59.979

(izuzev za 42/50PQ35**, 42PQ65**)

HDMI/DVI-DTV režim

Rezolucija	Horizontalna Frekvencija (kHz)	Vertikalna Frekvencija (Hz)
640x480	31.649	59.94
	31.469	60
720x480	31.47	59.94
	31.50	60
720x576	31.25	50.00
1280x720	37.50	50.00
	44.96	59.94
	45.00	60
1920x1080	28.125	50.00
	33.72	59.94
	33.75	60
	27.00	24.00
	33.750	30
	56.25	50.00
	67.433	59.94
	67.50	60

LCD TV Modeli / LED LCD TV MODELI

RGB-PC, HDMI/DVI-PC režim

Rezolucija	Horizontalna Frekvencija (kHz)	Vertikalna Frekvencija (Hz)
720x400	31.468	70.08
640x480	31.469	59.94
800x600	37.879	60.31
1024x768	48.363	60.00
1280x768	47.78	59.87
1360x768	47.72	59.80
1280x1024	63.595	60.00
1920x1080 (RGB-PC)	66.587	59.93
1920x1080 (HDMI-PC)	67.5	60.00
1440x900	55.5	59.90
1400x1050	64.744	59.948
1680x1050	65.16	59.94

(izuzev za 19/22LU40**, 19LU50**, 19/22/26/32/37/42LH20**, 32/37/42LG2***, 32/37/42LG33**, 26LG31**)

(izuzev za 19/22LU40**, 19LU50**, 19/22/26/32/37/42LH20**, 32/37/42LG2***, 32/37/42LG33**, 19/22/26LG31**)

(Samo za 19LG31**)

(Samo za 22LG31**)

HDMI/DVI-DTV režim

Rezolucija	Horizontalna Frekvencija (kHz)	Vertikalna Frekvencija (Hz)
720x480	31.469/31.5	59.94/60
720x576	31.25	50
1280x720	37.5	50
	44.96/45	59.94/60
1920x1080	33.72/33.75	59.94/60
	28.125	50
	26.97/27	23.97/24
	33.716/33.75	29.976/30.00
	56.25	50
	67.43/67.5	59.94/60

! NAPOMENA

- ▶ Izbegavajte nepokretne slike za duži period vremena na ekranu TV-a. Nepokretne slike mogu postati trajno utisnute na ekranu; koristite čuvar ekrana ako je moguće.
- ▶ Mogu nastati smetnje u rezoluciji, u vertikalnom obliku, kontrastu ili osvetljaju u režimu PC. Promenite režim PC u drugu rezoluciju ili promenite brzinu osvežavanja ili podesite osvetljaj i kontrast u meniju dok slika ne postane jasna. Ukoliko se brzina osvežavanja grafičke kartice u PC ne može promeniti, onda promenite grafičku karticu u PC ili pitajte za savet proizvođača grafičke kartice računara.
- ▶ Ulazni signali za sinhronizaciju horizontalne i vertikalne frekvencije su odvojeni.
- ▶ Preporučujemo da koristite 1920x1080, 60Hz (Izuzev za 19/22LU40**, 19LU50**, 19/22/26/32/37/42LH20**, 32/37/42LG2***, 32/37/42LG33**, 19/22/26LG31**, 42/50PQ35**, 42PQ65**), 1360x768, 60Hz (Samo 19/22LU40**, 19LU50**, 19/22/26/32/37/42LH20**, 32/37/42LG2***, 32/37/42LG33**, 26LG31**, 50PQ35**), 1024x768, 60Hz(Samo za 42PQ35**, 42PQ65**), 1440x900, 60Hz(Samo za 19LG31**), 1680x1050, 60Hz(Samo za 22LG31**) za PC režim, na taj način ćete obezbediti najbolji kvalitet slike.
- ▶ Povežite signalni kabl od izlaznog porta računara za monitor sa RGB (PC) portom od TV-a ili signalni kabl od HDMI izlaznog porta od računara sa HDMI IN (ili HDMI/DVI IN) portom od TV-a.
- ▶ Povežite audio kabl od računara sa audio ulazom na TV-u. (Audio kablovi nisu obuhvaćeni sa TV-om).
- ▶ Ukoliko koristite zvučnu karticu, onda podesite zvuk računara po potrebi.
- ▶ Ukoliko grafička kartica računara ne šalje simultano analogne i digitalne RGB signale, onda povežite ili RGB ili HDMI IN (ili HDMI/DVI IN) da biste prikazali izlazne signale računara na TV-u.
- ▶ Ukoliko grafička kartica šalje simultano analogne i digitalne RGB signale, onda prebacite TV ili na RGB ili HDMI; (drugi režim je podešen automatski na funkciju utakni i koristi od strane TV-a.)
- ▶ DOS režim možda neće raditi u zavisnosti od video kartice ako koristite HDMI prema DVI kabl.
- ▶ Ako koristite predugačak RGB-PC kabl, onda mogu nastati smetnje na ekranu. Preporučujemo dužinu kabla ispod 5 m. To omogućava najbolji kvalitet slike.

KONFIGURACIJA EKSTERNE OPREME

Konfiguracija ekrana za režim rada lični računar (PC)

Resetovanje ekrana

Vraća natrag na fabrička unapred definisana podešenja za poziciju, veličinu i fazu.

Ova funkcija radi u sledećem režimu: RGB[PC].

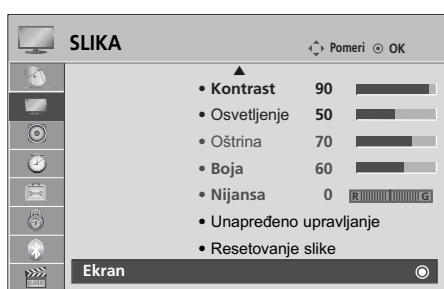

- 1   Izaberite **SLIKA**.
- 2   Izaberite **Ekran**.
- 3   Izaberite **Vrati na prvo. Stanje**.
- 4   Izaberite **Da**.
- 5  Pokrenite resetovanje.

- Pritisnite dugme za MENU (MENI) da biste se vratili na uobičajeno gledanje TV-a.
- Pritisnite dugme RETURN (POVRATAK) da pređete na prethodni ekran menija.

Podešavanja za poziciju, veličinu i fazu ekrana

Ukoliko slika nije jasna nakon automatskog podešavanja i posebno ako slova i dalje podrhtavaju, onda ručno podesite fazu slike.

Ova funkcija radi u sledećem režimu: RGB[PC].



- 1   Izaberite **SLIKA**.
- 2   Izaberite **Ekran**.
- 3   Izaberite **Pozicija**, **Veličina** ili **Faza**.
- 4    Napravite odgovarajuća podešavanja.
- 5 

- Pritisnite dugme za MENU (MENI) da biste se vratili na uobičajeno gledanje TV-a.
- Pritisnite dugme RETURN (POVRATAK) da pređete na prethodni ekran menija.





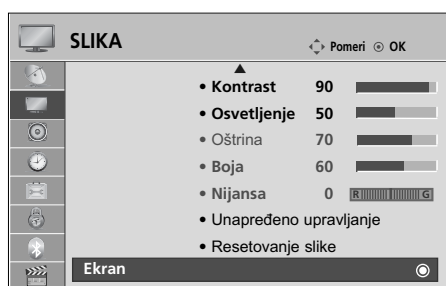

KONFIGURACIJA EKSTERNE OPREME

Izbor rezolucije

Da biste gledali normalnu sliku, izjednačite rezoluciju RGB režima i izbor PC režima.

Ova funkcija radi u sledećem režimu: RGB[PC] režim.



- 1   Izaberite **SLIKA**.
- 2   Izaberite **Ekran**.
- 3   Izaberite **Rezolucija**.
- 4   Izaberite željenu rezoluciju.
- 5 

- Pritisnite dugme za MENU (MENI) da biste se vratili na uobičajeno gledanje TV-a.
- Pritisnite dugme RETURN (POVRATAK) da pređete na prethodni ekran menija.

Automatska konfiguracija (samo za RGB [PC] režim)

Automatski podešava poziciju slike i umanjuje nestabilnost slike. Nakon podešavanja, ako je slika i dalje nepravilna, onda Vaš TV radi ispravno ali mu trebaju dodatna podešavanja.

Auto. konfiguracija

Ova funkcija je za automatsko podešavanje pozicije ekrana, veličine i faze. Prikazana slika neće biti stabilna nekoliko sekundi dok je automatsko konfigurisanje u toku.



- 1   Izaberite **SLIKA**.
- 2   Izaberite **Ekran**.
- 3   Izaberite **Auto. konfiguracija**.
- 4   Izaberite **Da**.
- 5  Pokreni **Auto. konfiguracija**.

- Ako je pozicija slike i dalje nepravilna, onda pokušajte opet sa automatskim podešavanjem.
- Ako sliku treba ponovo podešavati nakon automatskog podešavanja u RGB (PC) režimu, onda možete podesiti Pozicija, Veličina ili Faza.

- Pritisnite dugme za MENU (MENI) da biste se vratili na uobičajeno gledanje TV-a.
- Pritisnite dugme RETURN (POVRATAK) da pređete na prethodni ekran menija.

GLEĐANJE TV / UPRAVLJANJE PROGRAMOM

KLJUČNE FUNKCIJE DALJINSKOG UPRAVLJAČA

(Samo za 32/37/42/47LH40**, 32/37/42/47LH49**, 32/37/42/47/55LH50**, 32/37/42/47LH70**, 32/42/47LF51 **, 50/60PS70**, 50/60PS80**, 42PQ65**, 50PS65**)

Prilikom korišćenja daljinskog upravljača, usmerite ga u pravcu senzora daljinskog upravljača na TV-u.

GLEĐANJE TV / UPRAVLJANJE PROGRAMOM



ENERGY SAVING (UŠTEDA ENERGIJE) Podešava režim uštede energije za TV. (► str.116)

RATIO Izaberite željeni odnos aspekta slike. (► str.113)

POWER Uključuje TV iz stanja mirovanja ili ga isključuje u stanje mirovanje.

INPUT (unos) Mod spoljnog ulaza se ciklično menja prema uobičajenom redosledu. (► str.80)

TV/RAD Izbor radija, TV-a, DTV kanala.

Q.MENU Izabira željeni brzi izvor menija. (Format Slike, (b.meni) Razgovetan glas II, Način slike, Način zvuka, Zvuk, Sleep tajmer, Omiljeni, USB uređaj). (► str.63)

MENU (meni) Izbor menija. Briše sve prikaze na ekranu i vraća natrag iz bilo kog menija na gledanje TV. (► str.64)

GUIDE (vodič) Prikazuje raspored programa. (► str.110)

DUGME ZA SMER (gore/dole/levo/desno) Omogućava vam da vršite navigaciju u meniju na ekranu i podešava sistemski podešenja prema vašim prioritetima.

OK Potvrđuje vaš izbor ili prikazuje trenutni režim.

RETURN(EXIT) Omogućava korisniku da se vrati nazad jedan korak u interaktivnoj aplikaciji, EPG ili ostalih interaktivnih funkcija korisnika.

INFO ⓘ Prikazuje informacije o trenutnom ekranu.

AV MODE Vam pomaže da izaberete i podesite sliku i zvuk kada je povezan AV uređaj. (► str.86)

Tasteri u boji Ovi tasteri se upotrebljavaju za uređivanje teleteksta (u TELETEKST režimu samo) ili programa.

1 TASTERI ZA TELETEKST Ovi tasteri se koriste za teletext. Za više detalja pogledajte odeljak 'Teletext'. (► str.149)

1 SUBTITLE (titl) Opoziva vaš prioritetni jezik titla u digitalnom režimu.

SIMPLINK Pogledajte spisak priključenih AV uređaja sa TV-om. Kada uzastopno pritisnete ovo dugme, onda se na ekranu pojavljuje meni za Simplink. (► str.83)



VOLUME Podešava jačinu zvuka.
Naviše/Dole

MARK (MARKIRANJE) Markira i demarkira programe u meniju USB.

FAV Prikazuje izabrani omiljeni program.

MUTE (bez zvuka) Uključuje i isključuje zvuk.

Programme Izbor programa.
Naviše/Dole

PAGE Kretanje iz jednog kompletnog skupa informacije na sledeći.
Naviše/Dole

0~9 numerisana dugmad Izbor programa.
Izbor numerisanih stavki u meniju.

LIST (spisak) Prikazuje tabelu programa. (► str.78)

Q.VIEW (b.prelged) Vraća prethodno gledani program.

Kontrolni tasteri SIMPLINK/USB menija Kontroliše SIMPLINK ili USB meni (Foto lista i Lista muzike ili Lista filmova. (Samo za 32/37/42/47LH49**, 32/37/42/47/55LH50**, 32/37/42/47LH70**, 50/60PS70**, 50/60PS80**, 42PQ65**, 50PS65**)).

FREEZE (ZAMRZNI) Pauzira trenutnu sliku na ekranu. (Samo kod Plazma Tv)

Postavljanje baterija

- Otvorite odeljak za baterije na pozadini i postavite baterije vodeći računa o polaritetu (+sa +, -sa -).
- Stavite dve AAA baterije od 1.5V. Nemojte mešati stare sa novim baterijama.
- Zatvorite poklopac.

GLEĐANJE TV / UPRAVLJANJE PROGRAMOM

KLJUČNE FUNKCIJE DALJINSKOG UPRAVLJAČA

(Samo za 19/22LU40**, 19/22/26LU50**, 32/37/42LF25**, 32/37/42LG2***, 32/37/42LG33**, 19/22/26LG31**, 19/22/26/32/37/42LH20**, 32/37/42/47LH3***, 42/50PQ35**)

Prilikom korišćenja daljinskog upravljača, usmerite ga u pravcu senzora daljinskog upravljača na TV-u.

GLEĐANJE TV / UPRAVLJANJE PROGRAMOM



TV/RAD Izbor radija, TV-a, DTV kanala.

AV MODE Vam pomaže da izaberete i podesite sliku i zvuk kada je povezan AV uređaj. (► str.86)

POWER Uključuje TV iz stanja mirovanja ili ga isključuje u stanje mirovanje.

INPUT (unos) Mod spoljnog ulaza se ciklično menja prema uobičajenom redosledu. (► str.80)

ENERGY SAVING (UŠTEDA ENERGIJE) Podešava režim uštede energije za TV. (► str.78)

0~9 numerisana dugmad Izbor programa.
Izbor numerisanih stavki u meniju.

Q.VIEW (b.prelged) Vraća prethodno gledani program.

LIST (spisak) Prikazuje tabelu programa. (► str.78)

DUGME ZA SMER (gore/dole/levo/desno) Omogućava vam da vršite navigaciju u meniju na ekranu i podešava sistemska podešenja prema vašim prioritetima.

OK Potvrđuje vaš izbor ili prikazuje trenutni režim.

MENU (meni) Izbor menija.
Briše sve prikaze na ekranu i vraća natrag iz bilo kog menija na gledanje TV. (► str.64)

RETURN(EXIT) Omogućava korisniku da se vrati nazad jedan korak u interaktivnoj aplikaciji, EPG ili ostalih interaktivnih funkcija korisnika.

Tasteri u boji Ovi tasteri se upotrebljavaju za uređivanje teleteksta (u TELETEKST režimu samo) ili programa.

1 TASTERI ZA TELETEKST Ovi tasteri se koriste za teletext.
Za više detalja pogledajte odeljak 'Teletext'. (► str.149)

SUBTITLE (titl) Opoziva vaš prioritetni jezik titla u digitalnom režimu.

SIMPLINK Pogledajte spisak priključenih AV uređaja sa TV-om. Kada uzastopno pritiskate ovo dugme, onda se na ekranu pojavljuje meni za Simplink. (► str.83)

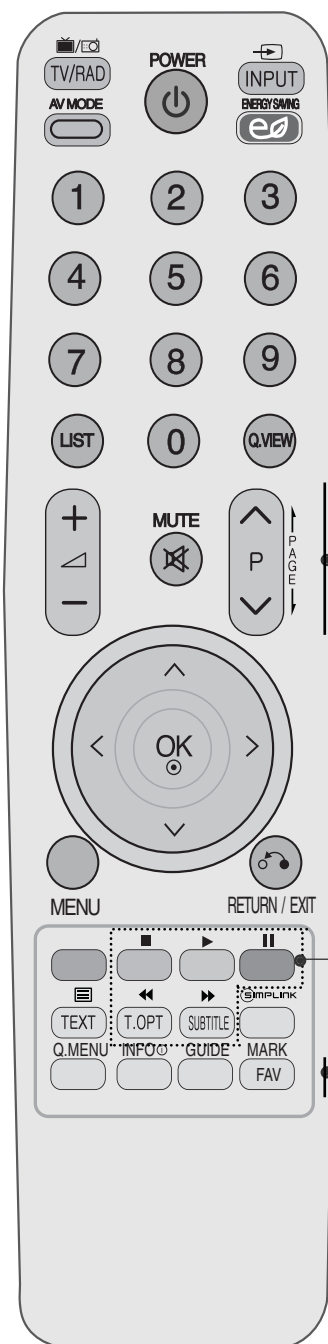

VOLUME Podešava jačinu zvuka.
Naviše/Dole

MUTE (bez zvuka) Uključuje i isključuje zvuk.

Programme Izbor programa.
Naviše/Dole

PAGE Kretanje iz jednog kompletnog skupa informacije na sledeći.
Naviše/Dole

SIMPLINK Upravlja simplink-om.
kontrolni tasteri

Q.MENU (b.meni) Izabira željeni brzi izvor menija. (Format Slike, Razgovetan glas II, Način slike, Način zvuka, Zvuk, Sleep tajmer, Omiljeni, Ušteda energije.) (► str.63)

INFO ⓘ Prikazuje informacije o trenutnom ekranu.

GUIDE (vodič) Prikazuje raspored programa. (► str.110)

FAV Prikazuje izabrani omiljeni program.

MARK (MARKIRANJE) Izaberite ulaz da biste primenili podešavanja Čarobnjaka za slike.

Postavljanje baterija

- Otvorite odeljak za baterije na pozadini i postavite baterije vodeći računa o polaritetu (+sa +,-sa -).
- Stavite dve AAA baterije od 1.5V. Nemojte mešati stare sa novim baterijama.
- Zatvorite poklopac.

GLEĐANJE TV / UPRAVLJANJE PROGRAMOM

KLJUČNE FUNKCIJE DALJINSKOG UPRAVLJAČA

(Samo za 42/47LH90**)

Prilikom korišćenja daljinskog upravljača, usmerite ga u pravcu senzora daljinskog upravljača na TV-u.

GLEĐANJE TV / UPRAVLJANJE PROGRAMOM

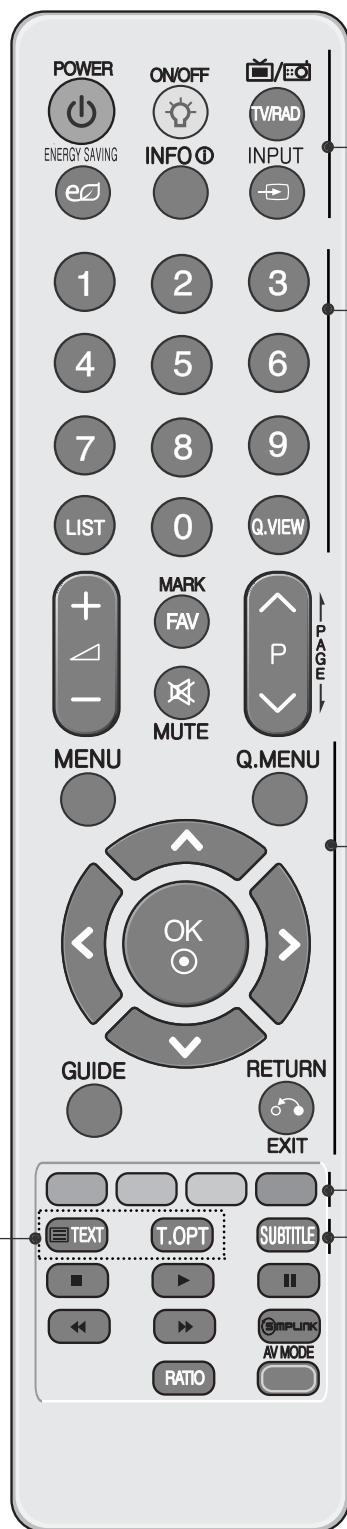

POWER (napajanje) Uključuje TV iz stanja mirovanja ili ga isključuje u stanje mirovanje.

ON/OFF Uključeno ili isključeno osvetljenje tastera.

TV/RAD Izbor radija, TV-a, DTV kanala.

ENERGY SAVING (UŠTEDA ENERGIJE) Podešava režim uštede energije za TV. (► str.116)

INFO (i) Prikazuje informacije o trenutnom ekranu.

INPUT (unos) Mod spoljnog ulaza se ciklično menja prema uobičajenom redosledu. (► str.80)

0~9 numerisana dugmad Izbor programa.

Izbor numerisanih stavki u meniju.

LIST (spisak) Prikazuje tabelu programa. (► str.78)

Q.VIEW (b.prelged) Vraća prethodno gledani program.

MENU (meni) Izbor menija.

Briše sve prikaze na ekranu i vraća natrag iz bilo kog menija na gledanje TV. (► str.64)

Q. MENU (b.meni) Izabira željeni brzi izvor menija. (Format Slike, Razgovetan glas II, Način slike, Način zvuka, Zvuk, Sleep tajmer, Omiljeni, USB uređaj). (► str.63)

DUGME ZA SMER (gore/dole/levo/ desno) Omogućava vam da vršite navigaciju u meniju na ekranu i podešava sistemska podešenja prema vašim prioritetima.

OK Potvrđuje vaš izbor ili prikazuje trenutni režim.

GUIDE (vodič) Prikazuje raspored programa. (► str.110)

RETURN (EXIT) Omogućava korisniku da se vrati nazad jedan korak u interaktivnoj aplikaciji, EPG ili ostalih interaktivnih funkcija korisnika.

Tasteri u boji Ovi tasteri se upotrebljavaju za uređivanje teleteksta (u TELETEKST režimu samo) ili programa.

1 TASTERI ZA TELETEKST Ovi tasteri se koriste za teletekst. Za više detalja pogledajte odeljak 'Teletekst'. (► str.149)

SUBTITLE (titl) Opoziva vaš prioritetni jezik titla u digitalnom režimu.

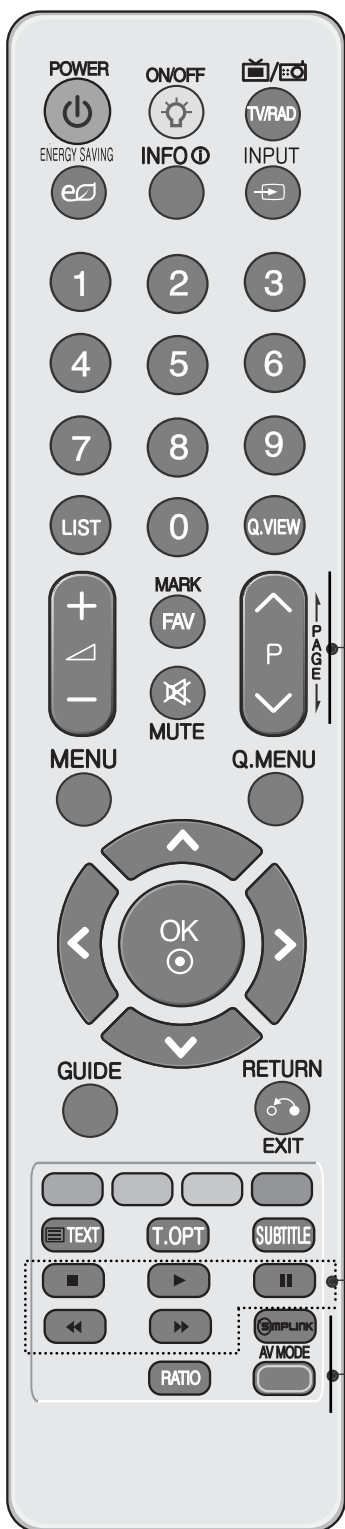

VOLUME Podešava jačinu zvuka.
Naviše/Dole

FAV Prikazuje izabrani omiljeni program.

MARK (MARKIRANJE) Markira i demarkira programe u meniju USB.

MUTE(bez zvuka) Uključuje i isključuje zvuk.

Programme Izbor programa.
Naviše/Dole

PAGE Kretanje iz jednog kompletnog skupa informacije na sledeći.
Naviše/Dole

Kontrolni tasteri SIMPLINK/USB menija Kontroliše SIMPLINK ili USB meni(Foto lista i Lista muzike ili Lista filmova).

SIMPLINK Pogledajte spisak priključenih AV uređaja sa TV-om. Kada uzastopno pritisnete ovo dugme, onda se na ekranu pojavljuje meni za Simplink.(► str.83)

RATIO Izaberite željeni odnos aspekta slike.(► str.113)

AV MODE Vam pomaže da izaberete i podesite sliku i zvuk kada je povezan AV uređaj.(► str.86)

Postavljanje baterija

- Otvorite odeljak za baterije na pozadini i postavite baterije vodeći računa o polaritetu (+sa +,-sa -).
- Stavite dve AAA baterije od 1.5V. Nemojte mešati stare sa novim baterijama.
- Zatvorite poklopac.

GLEĐANJE TV / UPRAVLJANJE PROGRAMOM

UKLJUČIVANJE TV-A

- Kada Vam je TV uključen, onda ćete biti u stanju da koristite ove karakteristike.

- 1** Najpre, ispravno priključite kabli.
I uključite glavni prekidač (Main Power Switch) na TV-u. (Samo za 42/47LH90**, 32/37/42/47LH70**, 19/22/26/32/37/42LH20**, 32/37/42/47LH3**, 32/37/42/47LH40**, 32/37/42/47LH49**, 32/37/42/47/55LH50**, 19/22LU40**, 19/22/26LU50**)
U ovoj fazi TV je u stanju mirovanja.
- 2** Da biste uključili TV iz stanja mirovanja, pritisnite dugme ϕ / I (Samo za LCD TV/LED LCD TV), INPUT ili P \blacktriangle \blacktriangledown (ili P \wedge \vee) na TV-u ili pritisnite dugme POWER, INPUT, P \wedge \vee ili BROJ na daljinskom upravljaču i TV će se uključiti.

Započeti konfiguraciju

Ako je prikazan OSD (prikaz menija na ekranu) nakon uključivanja TV-a, onda možete podesiti Jezik, Postavke režima, Država, Automatsko podešavanje.

Napomena:

- Ako zatvorite, a da niste završili početna podešavanja, meni „Initial Setting“ (Početna podešavanja) može ponovo da se prikaže.
- Pritisnite dugme RETURN da promenite trenutni OSD (meni na ekranu) na prethodni OSD (meni na ekranu).
- U onim državama gde nema emitovanje potvrđenih DTV standarda, neke DTV karakteristike možda neće raditi, u zavisnosti od okruženja DTV emitovanja.
- Režim „Kućna upotreba“ je optimalno podešenje za kućno okruženje i kod TV-a je unapred definisan režim.
- Režim „Demo za prodavnice“ je optimalno podešenje za okruženje u prodavnici. „Ako korisnik modifikuje podatke o kvalitetu slike, onda režim „Demo za prodavnice“ postavlja proizvod u početno stanje koje je od naše strane podešeno nakon određenog vremena.
- Režim (Kućna upotreba, Demo za prodavnice) može da se promeni tako što će se izvršavati Postavke režima. u meniju OPCIJA.

IZBOR PROGRAMA

- 1** Pritisnite dugme P \wedge \vee ili BROJ da biste odabrali broj programa.

PODEŠAVANJE JAČINE ZVUKA

- 1** Pritisnite dugme \triangleleft + ili - da podesite jačinu zvuka.





Ukoliko želite da isključite zvuk, onda pritisnite dugme MUTE (bez zvuka).





Ovu funkciju možete da otkazete tako što ćete pritisnuti dugme MUTE (PRIGUŠI TON), \triangleleft + ili -, AV Mode (AV režim).

BRZI MENI

OSD (prikaz menija na ekranu) na vašem TV-u se može neznatno razlikovati od onoga prikazanim u ovom uputstvu.

Q.Menu (brzi meni) je meni sa karakteristikama koje korisnik koristi najčešće.

-  **Format Slike:** Izbor željenog formata slike. Za podešavanje zuma, izaberite 14:9, Zoom ili Bioskop zumiranje u meniju za formate. Nakon završetka podešavanja zuma, ekran se vraća nazad u B.Meni.
-  **Razgovetan glas II :** Ova funkcija pomaže da korisnik bolje čuje ljudski glas tako što odvađa opseg ljudskog glasa od drugih zvukova.
-  **Način slike :** Izbor željenog načina slike.
-  **Način zvuka :** Je karakteristika koja automatski podešava kombinaciju zvuka koja se smatra kao najbolja za slike koja se trenutno gledaju. Izbor željenog načina zvuka.

-  **Zvuk :** Izbor izlaza zvuka.
-  **Sleep tajmer :** Podešava sleep tajmer.
-  **Omiljeni :** Izaberite omiljeni program.
-  **USB uređaj :** Izaberite "Izbaciti" da biste odvojili USB uređaj od TV. (Izuzev za 19/22LU40**, 19/22/26LU50**, 32/37/42LF25**, 32/37/42LG2***, 32/37/42LG33**, 19/22/26LG31**, 19/22/26/32/37/42LH20**, 32/37/42/47LH3***, 32/42/47LF51**)
-  **Ušteda energije :** Izaberite željeni režim uštede energije. (Samo za 19/22LU40**, 19/22/26LU50**, 32/37/42LF25**, 32/37/42LG2***, 32/37/42LG33**, 19/22/26LG31**, 19/22/26/32/37/42LH20**, 32/37/42/47LH3***, 32/42/47LF51**)



(Izuzev za 19/22LU40**, 19/22/26LU50**, 32/37/42LF25**, 32/37/42LG2***, 32/37/42LG33**, 19/22/26LG31**, 19/22/26/32/37/42LH20**, 32/37/42/47LH3***, 32/42/47LF51**)

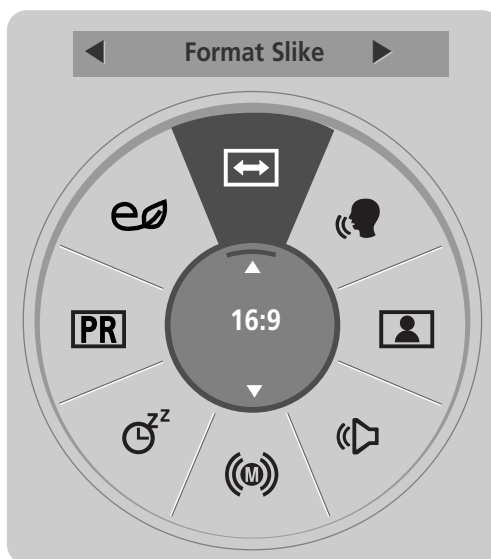

(Samo za 19/22LU40** 19/22/26LU50** 32/37/42LF25**, 32/37/42LG2***, 32/37/42LG33**, 19/22/26LG31**, 19/22/26/32/37/42LH20**, 32/37/42/47LH3***, 32/42/47LF51**)

1   Prikaži svaki meni.

2  Izaberite vaš željeni izvor.

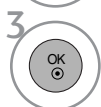
3 

- Pritisnite dugme za **Q.MENU** da biste se vratili na uobičajeno gledanje TV-a.
- Pritisnite dugme **RETURN (POVRATAK)** da pređete na prethodni ekran menija.

GLEĐANJE TV / UPRAVLJANJE PROGRAMOM

IZBOR I PODEŠAVANJE MENIJA NA EKRANU

OSD (prikaz menija na ekranu) na vašem TV-u se može neznatno razlikovati od onoga prikazanim u ovom uputstvu.

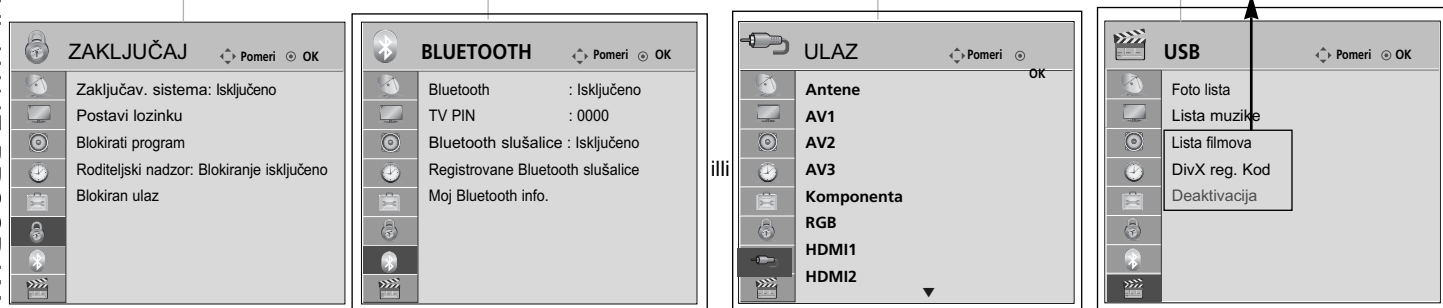
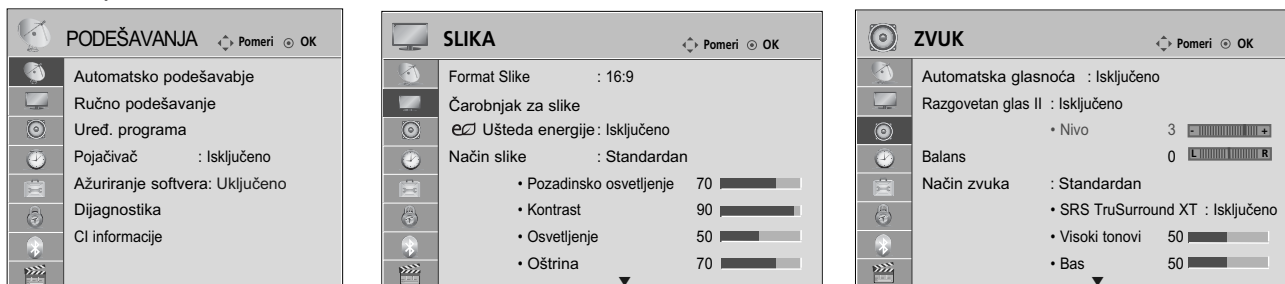

(Samo za 32/37/42/47LH70**, 42/47LH90**, 50/60PS70**, 50/60PS80**)

(Samo za 32/37/42/47LH40**, 32/37/42/47LH49**, 32/37/42/47/55LH50**, 42/50PQ35**, 42PQ65**, 50PS65**)

(Izuzev za 19/22LU40**, 19/22/26LU50**, 32/37/42LF25**, 32/37/42LG2**, 32/37/42LG33**, 19/22/26LG31**, 19/22/26/32/37/42LH20**, 32/37/42/47LH3**, 32/42/47LF51**)

1 MENU Prikazi svaki meni.

2 OK Izbor stavke menija.

3 OK Premeštanje prema meniju koji iskače.

- Pritisnite dugme INFO (INFORMACIJE) da biste pogledali meni kratkog priručnika.
- Pritisnite dugme za MENU (MENI) da biste se vratili na uobičajeno gledanje TV-a.
- Pritisnite dugme RETURN (POVRATAK) da pređete na prethodni ekran menija.

! NAPOMENA

- ▶ ISM način i režim je moguća samo kod Plazma TV modele.
- ▶ Možete koristite funkciju Pozadinsko osvetljenje, Indikator rada samo kod LCD TV/LED LCD TV modele.
- ▶ CI informacije se ne mogu koristiti u analognom režimu rada.
- ▶ pojačivač se ne mogu koristiti u analognom režimu rada. (Izuzev za 32/37/42/47LH70**, 50/60PS70**, 50/60PS80**, 42/50PQ35**, 42PQ65**, 50PS65**)

AUTOMATSKA PRETRAGA PROGRAMA

(Za sve ostale zemlje osim Finske i Švedske)



Upotrebite ovu funkciju da automatski pronađete i memorišete sve programe na raspolaganju.

Ako pokrenete automatsko programiranje u digitalnom režimu, onda će sve prethodno memorisane servis informacije biti izbrisane.

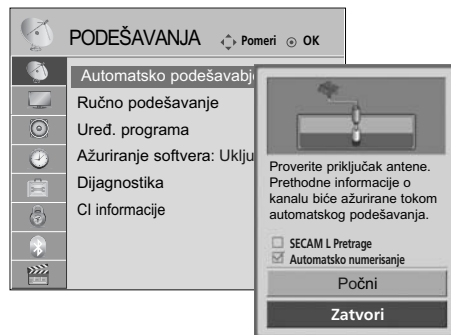
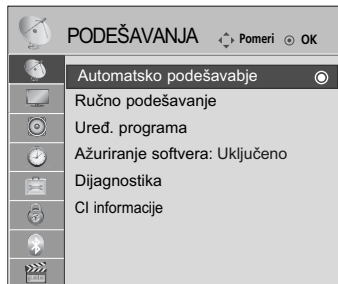
Maksimalan broj programa koji se može uskladištiti je 500, ali taj broj može neznatno varirati zavisno od emitovanih signala.



1   Izaberite PODEŠAVANJA.

2   Izaberite Automatsko podešavanje.

3   Izaberite Počni.

4  Izaberite Automatsko podešavanje.

- Koristite tasteri sa BROJKAMA da unesete lozinku od 4 slova u Zaključavanju sistema 'Uključeno'.
- Ukoliko želite da nastavite sa automatskim pretraživanjem onda izaberite **Počni** upotrebom tastera $\wedge \vee$. Onda pritisnite taster OK. U protivnom izaberite **Zatvori**.
- Automatsko numerisanje : odlučite da li ćete za podešavanje koristiti brojeve programa koje šalju stanice koje emituju program.

- Pritisnite dugme za MENU (MENI) da biste se vratili na uobičajeno gledanje TV-a.
- Pritisnite dugme RETURN (POVRATAK) da pređete na prethodni ekran menija.

GLEĐANJE TV / UPRAVLJANJE PROGRAMOM



AUTOMATSKA PRETRAGA PROGRAMA

(Samo za Finsku i Švedsku)

DVB-C Auto Tuning (Automatsko podešavanje) je meni za korisnike u zemljama koje podržavaju DVB kabl. Upotrebite ovu funkciju da automatski pronađete i memorišete sve programe na raspolaganju. Ako pokrenete automatsko programiranje u digitalnom režimu, onda će sve prethodno memorisane servis informacije biti izbrisane.

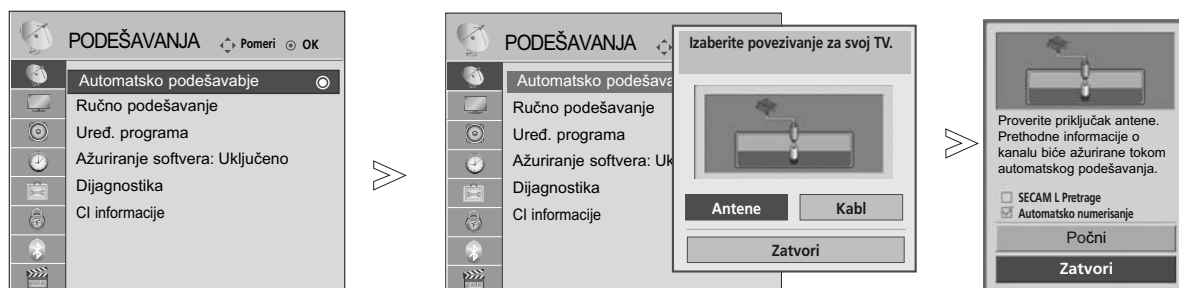
Ako želite da izaberete antenu,



1   Izaberite PODEŠAVANJA.

2   Izaberite Automatsko podešavanje.

3   Izaberite **Antene**.

4   Izaberite Počni.

5  Pokrenite Automatsko podešavanje.

- Koristite tasteri sa BROJKAMA da unesete lozinku od 4 slova u Zaključavanju sistema 'Uključeno'.
- Ukoliko želite da nastavite sa automatskim pretraživanjem onda izaberite Počni upotrebom tastera ^ v . Onda pritisnite taster OK. U protivnom izaberite **Zatvori**.
- Automatsko numerisanje : odlučite da li ćete za podešavanje koristiti brojeve programa koje šalju stanice koje emituju program.

- Pritisnite dugme za MENU (MENI) da biste se vratili na uobičajeno gledanje TV-a.
- Pritisnite dugme RETURN (POVRATAK) da pređete na prethodni ekran menija.

Ako želite da izaberete kabl,

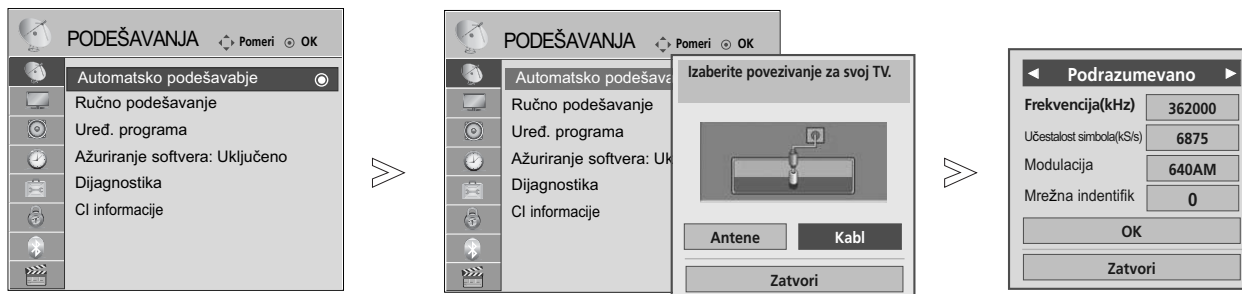

1 Izaberite PODEŠAVANJA.

2 Izaberite Automatsko podešavanje.

3 Izaberite **Kabl**.

4 Napravite odgovarajuća podešavanja.

5 Izaberite Počni.

6 Pokrenite Automatsko podešavanje.

- Koristite tasteri sa BROJKAMA da unesete lozinku od 4 slova u Zaključavanju sistema 'Uključeno'.
- Ukoliko želite da nastavite sa automatskim pretraživanjem onda izaberite **OK** upotrebom tastera \wedge \vee . Onda pritisnite taster OK. U protivnom izaberite **Zatvori**.

- Pritisnite dugme za MENU (MENI) da biste se vratili na uobičajeno gledanje TV-a.
- Pritisnite dugme RETURN (POVRATAK) da pređete na prethodni ekran menija.

Potrebne su sledeće vrednosti da biste brzo i tačno pretraživali sve dostupne programe.

Najčešće korišćene vrednosti date su kao „podrazumevane“.

Međutim, da biste dobili tačna podešavanja, raspitajte se u servisu za kabl.

Kada je aktiviran Auto Tuning u DVB režimu kabla, pritiskom na Full pretražuju se sve frekvencije od 110 MHz do 862 MHz kako bi se pronašli dostupni kanali.

U slučaju kada se program ne pretražuje selekcijom Default, onda pretraživanje izvršite selekcijom Full.

Međutim, u slučaju kada se program pretražuje pomoću Full, vreme za Auto Tuning (automatsko podešavanje) može da bude previše veliko.

- Frekvencija : Unesite opseg frekvencije koji definiše korisnik.
- Učestalost simbola : Unesite opseg simbola koji definiše korisnik (opseg simbola: brzina kojom uređaj poput modema, šalje simbole nekom kanalu).
- Modulacija : Unesite modulaciju koju definiše korisnik. (Modulacija: učitavanje audio ili video signala u uređaj).
- Mrežna indentifik(Samo u Švedskoj) : Jedinstveni identifikator koji se dodeljuje svakom korisniku.

AUTOMATSKA PRETRAGA PROGRAMA

Ako u postavci Country Setting odaberete “- -”, (Ovo ne važi za Finsku i Švedsku)

Da bi ste gledali DVB-C u raznim zemljama, osim u Finskoj i Švedskoj, selektujte ‘—’ kao **Dríava** u **OPCIJA**. Možete selektovati **Korisnik** mod ili **Potpuno** mod u Automatsko podešavanje.

Odgovarajuća kućna informaciona frekvencija će možda morati da se izmeni prilikom podešavanja **Korisnik** moda, i ta odgovarajuća informacija zavisi od kablovskog operatera (Cable Service Operator - SO) u servisu.

Prilikom podešavanja **Potpuno** moda, neki od kanala mogu biti ograničeni kod nekih kablovskih operatera, tako da će možda biti potrebno više vremena za podešavanje.

Napomena

- ▶ Provajder kablovskih usluga će vam možda naplatiti svoje usluge ili će tražiti da prihvatite njihove uslove poslovanja.
- ▶ Može se desiti da DVB-C kabl ne radi korektno kod nekih kablovskih provajdera.
- ▶ Kompatibilnost sa DVB-C broadcast digitalnim kablom nije garantovana.







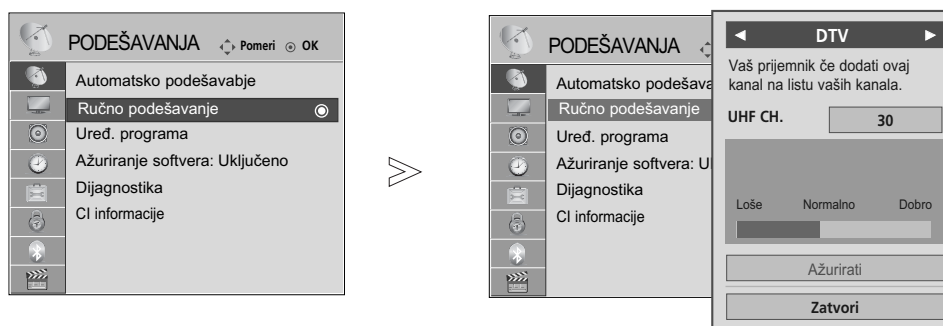

GLEĐANJE TV / UPRAVLJANJE PROGRAMOM

RUČNO PODEŠAVANJE PROGRAMA (SAMO U DIGITALNOM REŽIMU)

Ručna pretraga vam dopušta da ručno dodate program na vaš spisak za programe.

(Za sve ostale zemlje osim Finske i Švedske
& Kada se selektuje antena ako su odabrane Finska, Švedska ili "--")









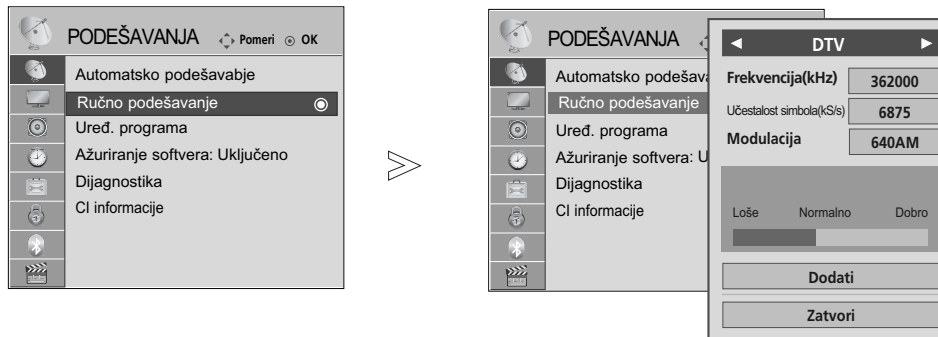

-   Izaberite PODEŠAVANJA.
-   Izaberite Ručno podešavanje.
-   Izaberite DTV.
-   Izaberite željeni broj kanala.

- Koristite tasteri sa BROJKAMA da unesete lozinku od 4 slova u Zaključavanju sistema 'Uključeno'.

- Pritisnite dugme za MENU (MENI) da biste se vratili na uobičajeno gledanje TV-a.
- Pritisnite dugme RETURN (POVRATAK) da pređete na prethodni ekran menija.

(Kada se selektuje kablovski program (DVD cable mode) ako su odabrane Finska, Švedska ili "--")



- 1   Izaberite PODEŠAVANJA.
- 2   Izaberite Ručno podešavanje.
- 3   Izaberite DTV.
- 4    Napravite odgovarajuća podešavanja.

- Koristite tasteri sa BROJKAMA da unesete lozinku od 4 slova u Zaključavanju sistema 'Uključeno'.

- Pritisnite dugme za MENU (MENI) da biste se vratili na uobičajeno gledanje TV-a.
- Pritisnite dugme RETURN (POVRATAK) da pređete na prethodni ekran menija.

Režimi Frequency (Frekvencija), Symbol rate (Brzina slanja simbola) i Modulation (Modulacija) potrebni su da bi se program ispravno dodao u DVB režimu kabla. Raspitajte se u servisu za kabl o ispravnim vrednostima.





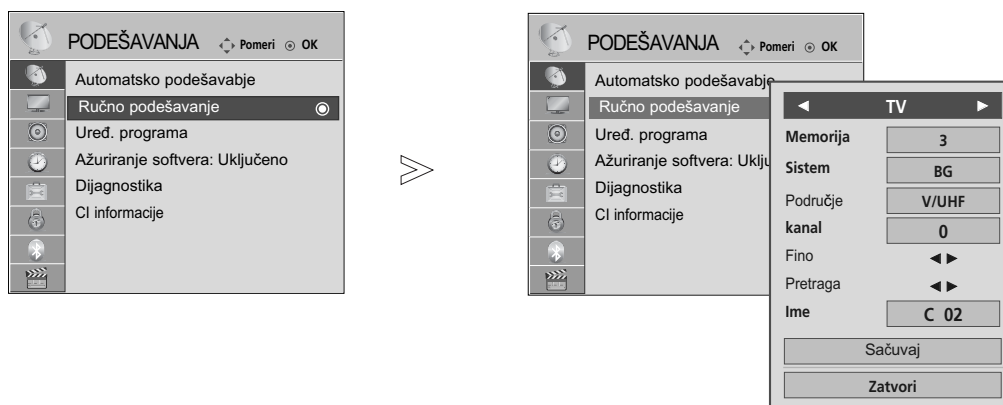

GLEĐANJE TV / UPRAVLJANJE PROGRAMOM

RUČNO PODEŠAVANJE PROGRAMA (SAMO U ANALOGNOM REŽIMU)

Ručno podešavanje vam omogućava da ručno podesite i uredite stanicu u bilo kakvom rasporedu po vašoj želji.



-   Izaberite PODEŠAVANJA.
-   Izaberite Ručno podešavanje.
-   Izaberite TV.
-  ili  Izaberite željeni broj uključenog programa.
-   Izaberite TV sistem.

-   Izaberite V/UHF ili Kabl.
-  ili  Izaberite željeni broj kanala.
-  Započni pretragu.
-   Izaberi Sačuvaj.





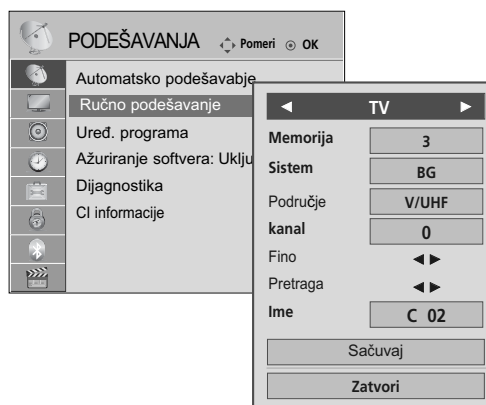
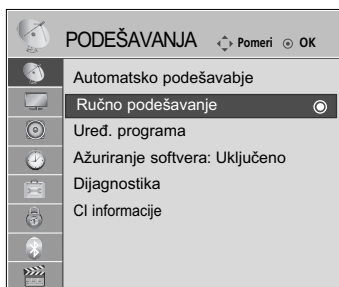



- Pritisnite dugme za MENU (MENI) da biste se vratili na uobičajeno gledanje TV-a.
- Pritisnite dugme RETURN (POVRATAK) da pređete na prethodni ekran menija.







- Koristite tasteri sa BROJKAMA da unesete lozinku od 4 slova u Zaključavanju sistema 'Uključeno'.
- L : SECAM L/L' (Francsuka)
BG : PAL B/G, SECAM B/G (Evropa / Istočna Evropa / Azija / Novi Zeland / S.Istok / Afrika / Australija)
I : PAL I/II (U.K. / Irska / Hong Kong / Južna Afrika)
DK : PAL D/K, SECAM D/K (Istočnat Evropa / Kina / Afrika / CIS) .
- Za memorisanje sledećeg kanala ponovite korake od 4 do 9.



■ Određivanje naziva stanice











Možete odrediti naziv stanice sa pet slovnih mesta za svaki broj programa.

- 1   Izaberite PODEŠAVANJA.
- 2   Izaberite Ručno podešavanje.
- 3   Izaberite TV.
- 4   Izaberite Ime.

- 5   Izaberite poziciju i izvršite svoj izbor za sledeći drugi karakter, i na taj način produžite u nastavku. Možete koristiti alfabet od A do Z, brojeve od 0 do 9, +/-, i prazno mesto.
- 6   Izaberite **Zatvori**.
- 7   Izaberite Sačuvaj.

■ A Fino podešavanje (Izuzev za 32/37/42/47LH70**, 50/60PS70**, 50/60PS80**, 42/50PQ35**, 42PQ65**, 50PS65**)

Obično je fino podešavanje potrebno samo ako je prijem slab.

- 1   Izaberite PODEŠAVANJA.
- 2   Izaberite Ručno podešavanje.
- 3   Izaberite TV.
- 4  Izaberite Fino.
- 5  Izvršite fino podešavanje za najbolju sliku i najbolji zvuk.
- 6   Izaberite Sačuvaj.

- Pritisnite dugme za MENU (MENI) da biste se vratili na uobičajeno gledanje TV-a.
- Pritisnite dugme RETURN (POVRATAK) da pređete na prethodni ekran menija.

GLEĐANJE TV / UPRAVLJANJE PROGRAMOM

UREĐIVANJE PROGRAMA





Ukoliko je neki broj programa preskočen, to onda znači da nećete biti u stanju da ga izaberete upotrebom dugmeta P ^ v tokom gledanja TV-a.

Ako želite da izaberete preskočeni broj programa, onda direktno unesite broj programa sa tasterima BROJKI ili izaberite ga u meniju uređivanja programa

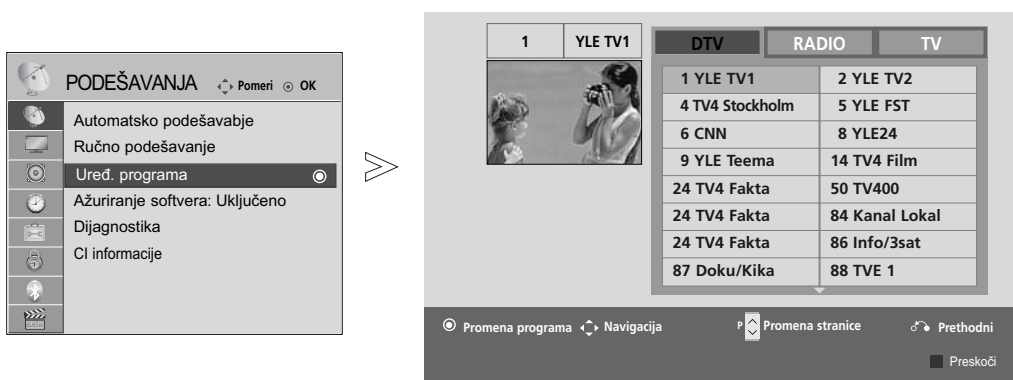
Ova funkcija vam omogućava da preskočite snimljeni programi.

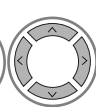
Možete da promenite broj programa tako što ćete koristiti funkciju „Move“ (Premesti), ako je opozvan izbor opcije „Automatic Numbering“ (Automatsko numerisanje) kada pokrenete „Auto Tuning“ (Automatsko podešavanje).

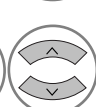

- 1   Izaberite PODEŠAVANJA.
- 2   Izaberite Uređ. programa.
- 3  Izaberite Uređ. programa.
- 4  Izaberite program kojeg treba snimiti ili preskočiti.

• Koristite tasteri sa BROJKAMA da unesete lozinku od 4 slova u Zaključavanju sistema 'Uključeno'.

- Pritisnite dugme za MENU (MENI) da biste se vratili na uobičajeno gledanje TV-a.
- Pritisnite dugme RETURN (POVRATAK) da pređete na prethodni ekran menija.



(U DTV/RADIO REŽIMU)

■ Preskakanje broja programa

1  Izaberite broj programa kojeg treba preskočiti.

2  OKrenite broj programa na plavo.

3  Otpustite.

- Ukoliko je neki broj programa preskočen, to onda znači da nećete biti u stanju da ga izaberete upotrebom tastera P   tokom običnog gledanja TV-a.
- Ako želite da izaberete program koji se preskače, onda direktno unesite broj programa sa tasterima BROJKI ili izaberite ga u uređivanju programa ili EPG.

U TV REŽIMU

Ova funkcija vam omogućava da izbrišete ili preskočite snimljene programe. Takođe možete premestiti neke kanale na drugim brojevima programa.

■ A Brisanje programa

1  Izaberite broj programa kojeg treba izbrisati.



2  OKrenite broj programa na crveno.

3  Izbrišite.  Otpustite.

- Izabrani program je izbrisan, a svi programi u nastavku su prebačeni za jedno mestu naviše

■ Premeštanje programa

1  Izaberite broj programa kojeg želite da premestite.

2   OKrenite broj programa na zeleno.

3  Otpustite.

■ Auto sortiranje

1  ŽUTO Pokrenite automatsko sortiranje.



- Čim jednom pokrenete automatsko sortiranje, više ne možete uređivati programe.

■ Preskakanje broja programa

1  Izaberite broj programa kojeg treba preskočiti.

2  OKrenite broj programa na plavo.

3  Otpustite.

- Ukoliko je neki broj programa preskočen, to onda znači da nećete biti u stanju da ga izaberete upotrebom tastera P   tokom običnog gledanja TV-a.
- Ako želite da izaberete program koji se preskače, onda direktno unesite broj programa sa tasterima BROJKI ili izaberite ga u uređivanju programa ili EPG.

GLEĐANJE TV / UPRAVLJANJE PROGRAMOM

DODATNI POJAČIVAČ (SAMO U DIGITALNOM REŽIMU)

(Izuzev za 32/37/42/47LH70**, 50/60PS70**, 50/60PS80**, 42/50PQ35**, 42PQ65**, 50PS65**)

Ako je prijem slab, onda prebacite Dodatnog pojačivača na UKLJUČENO.
Ako je signal jak, onda izaberite „Isključeno“.

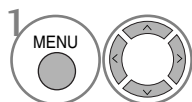
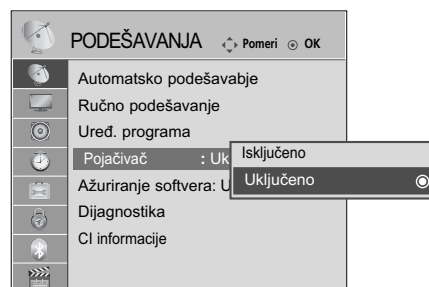
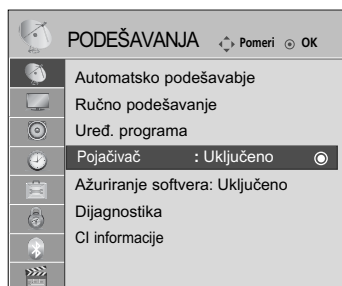

1 Izaberite PODEŠAVANJA.

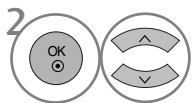

2 Izaberite Pojačivač.

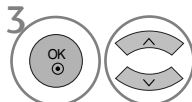

3 Izaberite Uključeno ili Isključeno.

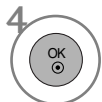

4 Pritisnite Sačuvaj.

- Pritisnite dugme za MENU (MENI) da biste se vratili na uobičajeno gledanje TV-a.
- Pritisnite dugme RETURN (POVRATAK) da pređete na prethodni ekran menija.

AŽURIRANJE SOFTVERA

Ažuriranje softvera znači da možete preuzeti softver preko digitalno kopnenog sistema emitovanja.

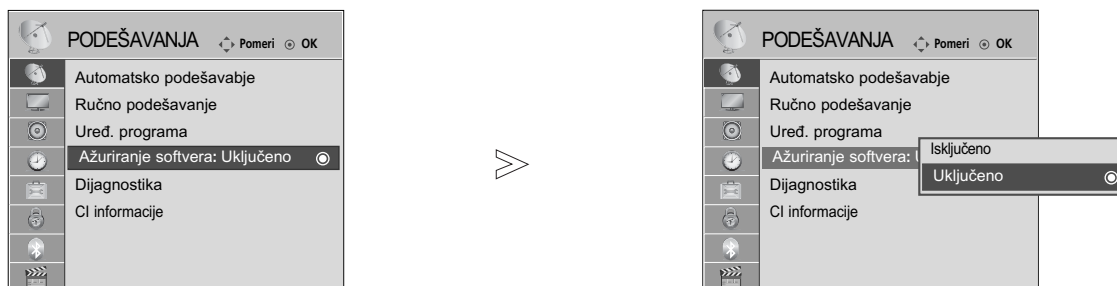

- 1 Izaberite PODEŠAVANJA.
- 2 Izaberite Ažuriranje softvera.

- 3 Izaberite Uključeno ili Isključeno.
• Ako ste izabrali Uključeno, onda će vas okvir za obaveštavanje korisnika obavestiti da je pronađen novi softver.
- 4 Pritisnite Sačuvaj.

* Kada vršite podešavanje "Ažuriranja softvera"

Povremeno će prenos ažurirane informacije digitalnog softvera rezultovati u meni na TV ekranu kao što sledi.

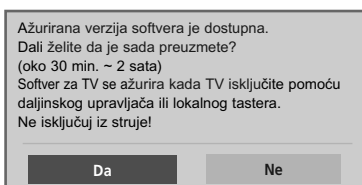

Jednostavno ažuriranje: za sadašnji tok ažuriranja

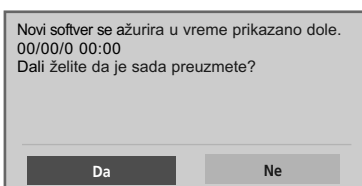

Zakazano ažuriranje: za zakazani tok ažuriranja

Ako je meni za ažuriranje softvera „Isključeno“, onda se pojavljuje poruka za „Uključeno“.

Izaberite **Da** upotrebom tastera < > i videćete sledeću sliku

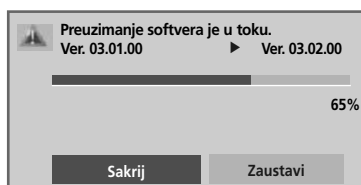

Kada je napajanje isključeno, onda počinje preuzimanje. Kada je napajanje uključeno tokom ažuriranja, onda se prikazuje status o napredku.

Nakon završetka ažuriranja softvera sistem vrši restartovanje.

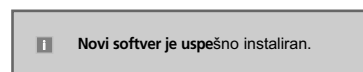

- Tokom napredka ažuriranja softvera, molimo uzmete u obzir sledeće:
 - Napajanje TV-a se ne sme prekinuti.
 - Ne smete isključivati TV.
 - Ne smete iskopčavati antenu.
 - Nakon ažuriranja softvera možete potvrditi ažuriranu verziju softvera u meniju za Dijagnostiku.
 - Možda će biti potreban sat da se preuzme softver, tako da se uverite da je napajanje ostalo uključeno tokom preuzimanja.

GLEĐANJE TV / UPRAVLJANJE PROGRAMOM

DIJAGNOSTIKA

Ova funkcija vam omogućava da pogledate informacije o proizvođaču, modelu/tipu, serijskom broju i o verziji softvera.

Ovo prikazuje informaciju i jačinu signala od sinhronizovanog multipleksera.

Ovo prikazuje informacije o signalu i nazivu servisa izabranog multipleksera.

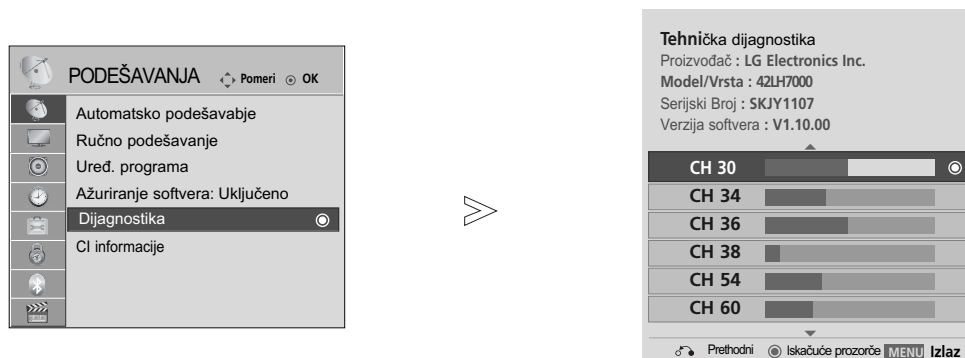

(*MUX: Viši direktorijum kanala u digitalnom emitovanju (jedan MUX sadrži više kanala.))



1   Izaberite PODEŠAVANJA.

2   Izaberite Dijagnostika.

3  Prikažite proizvođača, Model/Vrsta, Serijski Broj i verziju softvera.

4   Prikažite informacije o kanalu.

- Pritisnite dugme za MENU (MENI) da biste se vratili na uobičajeno gledanje TV-a.
- Pritisnite dugme RETURN (POVRATAK) da pređete na prethodni ekran menija.

INFORMACIJE O DEKODERU CI [ZAJEDNIČKI INTERFEJS]

Ova funkcija vam omogućava da gledate kodirani program (plaćeni). Ukoliko uklonite dekoder, onda ne možete gledati plaćeni program.

Kada je dekoder ubačen u svojoj priključnici, onda možete pristupiti meniju dekodera.

Za kupovinu dekodera i pametne kartice stupite u kontakt sa vašim prodavcem. Nemojte uzastopno umetati i vaditi dekoder kompaktne memorije iz TV-a. To može uzrokovati kvar. Ako je TV uključen nakon umetanja dekodera, možda nećete imati bilo kakav izlaz zvuka.



Uzrok tome je nekompatibilnost dekodera i pametne kartice.

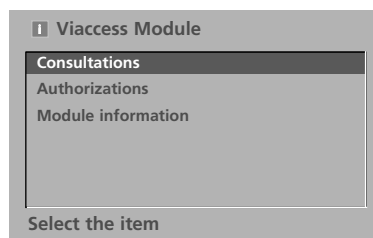
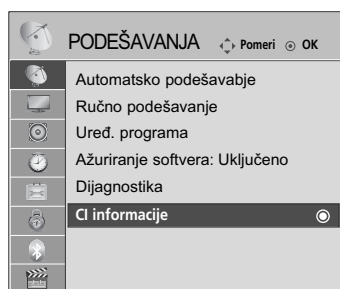

Funkcije dekodera možda neće biti na raspolaganju u zavisnosti od okolnosti emitovanja u državi.



- Ovaj OSD (prikaz menija na displeju) je samo za ilustraciju i opcije menija i format ekrana variraju u skladu sa provajderom usluga za plaćeni digitalni program.
- Imate mogućnost da izmenite ekran menija dekodera i servis ako pitate za savet vašeg prodavca.

1   Izaberite PODEŠAVANJA.

2   Izaberite CI informacije.

3   Izaberite željenu stavku: Informacije o modulu, informacije o pametnoj kartici, jeziku ili preuzimanje softvera itd.

4  Pritisnite Spremi.

- Pritisnite dugme za RETURN (POVRATAK) da biste se vratili na uobičajeno gledanje TV-a.

GLEĐANJE TV / UPRAVLJANJE PROGRAMOM

IZABIRANJE TABELE SA PROGRAMIMA

Možete proveriti koji programi su spremljeni u memoriji tako što ćete prikazati tabelu sa programima.

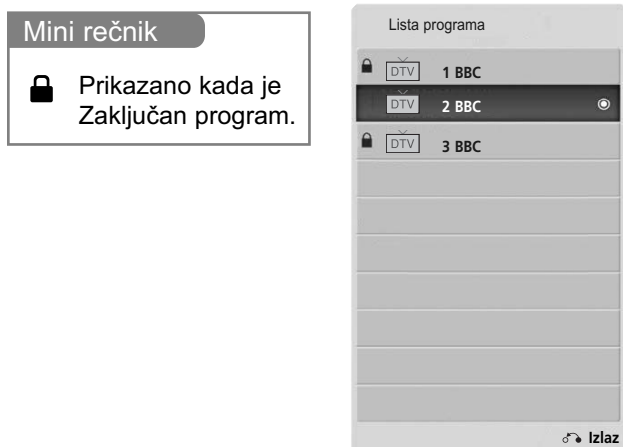

■ Prikazivanje SPISKA sa programima

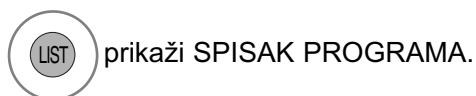

- Možda ćete videti neke programe u plavoj boji. Oni su podešeni da budu preskočeni pomoću automatskog programiranja ili u režimu za uređivanje programa.
- Neki programi sa brojem kanala prikazanim u SPISKU za programe pokazuju da nemaju upisano ime stanice.

■ Izabiranje programa iz spiska za programe

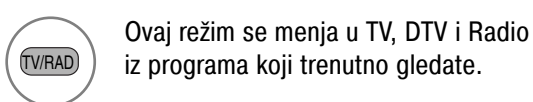
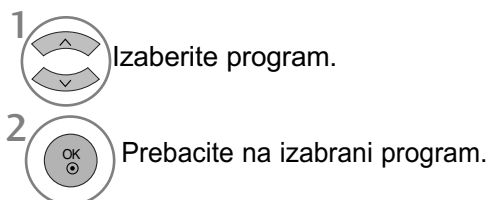

■ Straničenje kroz spiska za programe

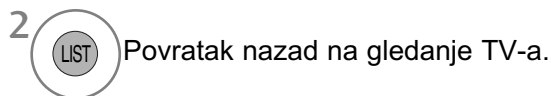

podešavanje omiljenog programa



■ Izbor omiljenog programa

Omiljeni program je zgodna funkcija koja vam omogućava da brzo potražite programe po svom izboru bez čekanja dok TV uređaj skenira sve programe koji se nalaze između.



(Izuzev za 19/22LU40** 19/22/26LU50** 32/37/42LF25**, 32/37/42LG2*** 32/37/42LG33**, 19/22/26LG31**, 19/22/26/32/37/42LH20**, 32/37/42/47LH3***, 32/42/47LF51**)

(Samo za 19/22LU40** 19/22/26LU50** 32/37/42LF25**, 32/37/42LG2*** 32/37/42LG33** 19/22/26LG31**, 19/22/26/32/37/42LH20**, 32/37/42/47LH3***, 32/42/47LF51**)

1  ili  Izaberite željeni program.

3  Izaberite Omiljeni (Omiljeno).

2   Izaberite **Omiljeni**.

4  Vratite se na originalni TV prikaz.

- Na ovaj način se izabrani program automatski stavlja na listu omiljenih programa.

■ Prikazivanje liste omiljenih programa



1  Prikažite listu omiljenih programa.

GLEĐANJE TV / UPRAVLJANJE PROGRAMOM

SPISAK ULAZA

HDMI i AV1, 2 (SCART) se mogu prepoznati preko pina za detekciju a ipak se osposobljavaju samo kada eksterni uređaj odobri napajanje.

Upotrebom tastera TV/RAD možete se kretati od eksternog ulaza do RF ulaza i do poslednjeg gledanog programa u režimu DTV/RADIO/TV.

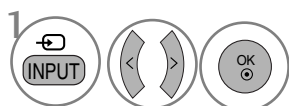
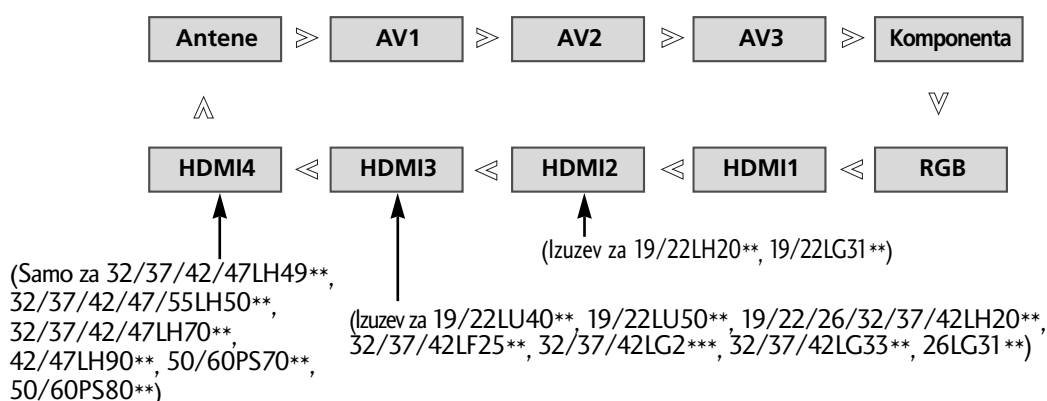

1 Izaberite ulazni izvor.

- Antene ili **Kabl** : Izaberite je kada gledate DTV/TV. (Digitalni kablovski ulaz je moguć samo za Finsku, Švedsku i "--")
- AV1, AV2, AV3 : Izaberite kada gledate video plejer ili eksterni uređaj.
- Komponenta : Izaberite kada koristite DVD plejer ili digitalni dekoder u zavisnosti od konektora.
- RGB : Izaberite kada koristite računar u zavisnosti od konektora.
- HDMI1, HDMI2 (Izuzev za 19/22LH20**, 19/22LG31**), HDMI3 (Izuzev za 19/22LU40**, 19/22LU50**, 19/22/26/32/37/42LH20**, 32/37/42LF25**, 32/37/42LG2**, 32/37/42LG33**, 26LG31**), HDMI4 (Samo za 32/37/42/47LH49**, 32/37/42/47/55LH50**, 32/37/42/47LH70**, 42/47LH90**, 50/60PS70**, 50/60PS80**) : Izaberite kada koristite DVD plejer, računar ili digitalni dekoder u zavisnosti od konektora.

DATA SERVICE (USLUGA ZA PODATKE)

(Ovaj meni je omogućen samo u Irskoj.)

Ova funkcija korisnicima omogućava da biraju između opcija MHEG(Digitalni teletext) i Teletext ako obe postoje istovremeno.

Ako postoji samo jedna, omogućava se MHEG ili Teletext bez obzira na izabranu opciju.

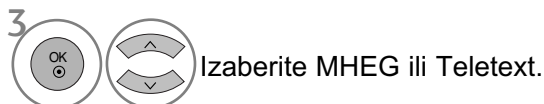
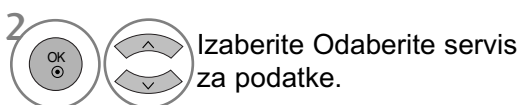
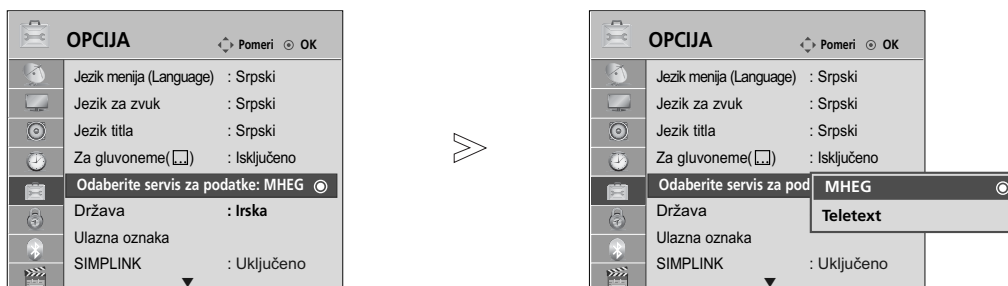

- Pritisnite dugme za MENU (MENI) da biste se vratili na uobičajeno gledanje TV-a.
- Pritisnite dugme RETURN (POVRATAK) da pređete na prethodni ekran menija.

ULAZNA OZNAKA

Vrši izbor oznake za svaku ulaznu oznaku.

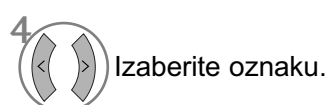
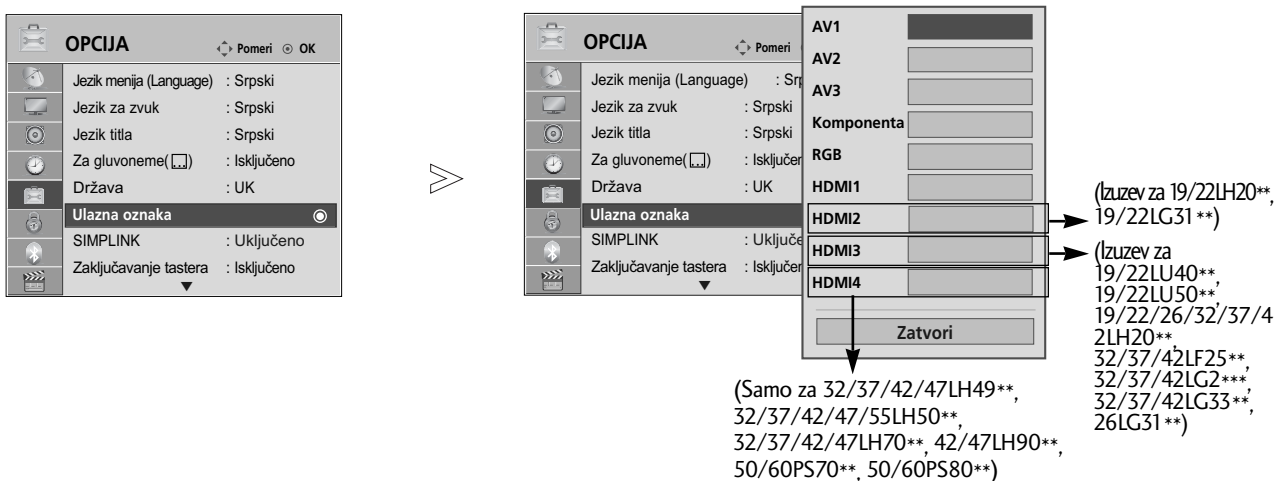

- Pritisnite dugme za MENU (MENI) da biste se vratili na uobičajeno gledanje TV-a.
- Pritisnite dugme RETURN (POVRATAK) da pređete na prethodni ekran menija.

GLEĐANJE TV / UPRAVLJANJE PROGRAMOM

JEDNOSTAVAN PRIRUČNIK

Možete lako i efikasno pristupiti TV informacijama pomoću pregleda funkcije jednostavnog priručnika u TV-u. Tokom rada sa funkcijom jednostava priručnik, audio zvuk će biti prigušen.

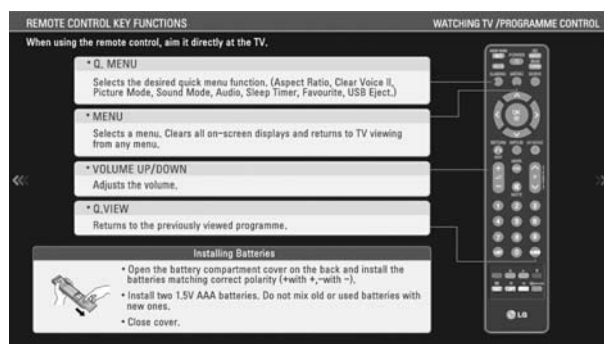
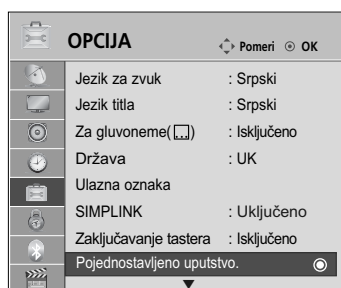

Izaberite **OPCIJA**

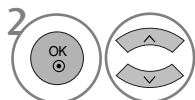

Izaberite Pojednostavljeno uputstvo..

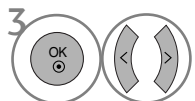

Izaberite deo priručnika koji želite da pogledate.

- Pritisnite dugme za RETURN (POVRATAK) da biste se vratili na uobičajeno gledanje TV-a.









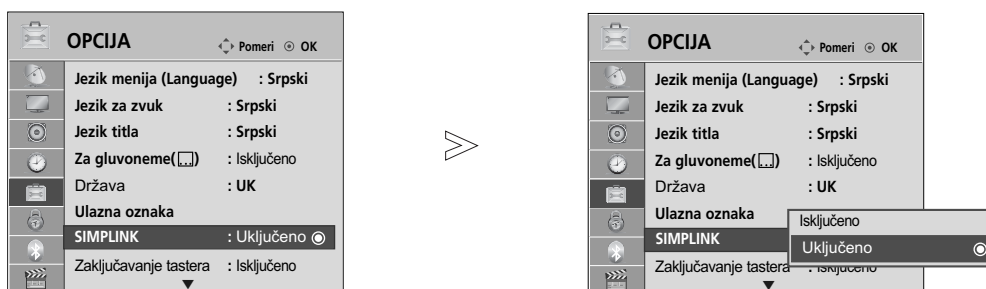

Ova funkcija radi samo sa uređajima koji imaju logo SIMPLINK.
Molimo proverite logo SIMPLINK.

Ovaj TV možda neće raditi pravilno ako ga koristite sa drugim proizvodima koji imaju funkciju HDMI-CEC.

Ova funkcija vam omogućava da upravljate i reprodukujete ostale AV uređaje koji su priključeni na ekran pomoću HDMI kabla bez dodatnih kablova i podešenja.

Ako ne želite SIMPLINK meni, onda izaberite "Isključeno".



-   Izaberite **OPCIJA**.
-   Izaberite **SIMPLINK**.
-   Izaberite Uključeno ili Isključeno.
-  Pritisnite Spremi.

- Pritisnite dugme za MENU (MENI) da biste se vratili na uobičajeno gledanje TV-a.
- Pritisnite dugme RETURN (POVRATAK) da pređete na prethodni ekran menija.

GLEĐANJE TV / UPRAVLJANJE PROGRAMOM

Povezivanje sa kućnim bioskopom pomoću SIMPLINK logotipa.

- 1** Povežite HDMI/DVI IN 1, HDMI IN 2 (Izuzev za 19/22LH20**, 19/22LG31**), HDMI IN 3 (Izuzev za 19/22LU40**, 19/22LU50**, 19/22/26/32/37/42LH20**, 32/37/42LF25**, 32/37/42LG2**, 32/37/42LG33**, 26LG31**) ili HDMI IN 4 (Samo za 32/37/42/47LH49**, 32/37/42/47/55LH50**, 32/37/42/47LH70**, 42/47LH90**, 50/60PS70**, 50/60PS80**) terminal sa zadnje strane TV-a i HDMI izlazni terminal kućnog bioskopa koristeći HDMI kablove.
- 2** Povežite izlazni terminal Digital Audio sa zadnje strane TV-a i Digital Audio ulazni terminal kućnog bioskopa pomoću optičkih kablova.
- 3** Izaberite Home Theater (Kućni bioskop) u meniju Speaker (Zvučnik) tako što ćete pritisnuti dugme SIMPLINK.

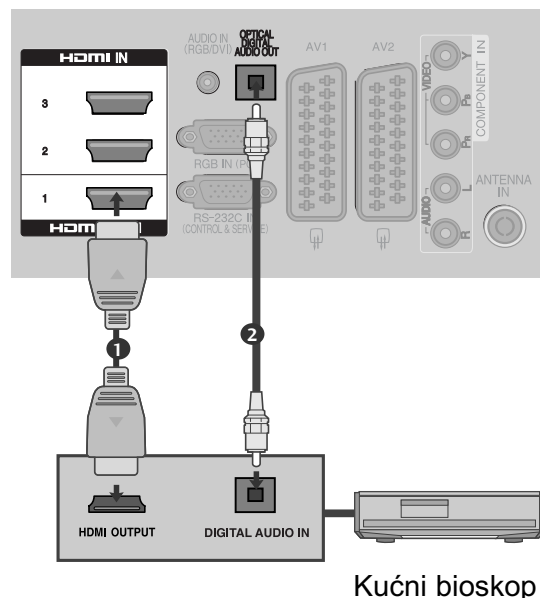

- ▶ Kada izaberete ili upravljate sa media uređajem koji ima funkciju kućnog bioskopa, onda se zvučnici automatski prebacuju na zvučnike za kućni bioskop (HT zvučnici).

! NAPOMENA

- ▶ Povežite HDMI/DVI IN ili HDMI IN terminal TV uređaja sa terminalom (HDMI terminal) SIMPLINK uređaja pomoću HDMI kabla.
- ▶ Kada prebacite ulazni izvor upotrebom tastera ULAZ na daljinskom upravljaču, onda možete zasutaviti rad uređaja kojim upravljate preko SIMPLINK.

SIMPLINK FUNKCIJE

Reprodukcija diska

Upravlajte priključenim AV uređajem pomoću pritiska na tastere \wedge \vee \lt \gt , OK, \blacktriangleright , \blacksquare , II, \blacktriangleleft i \blacktriangleright .

Direktna reprodukcija

Nakon priključivanja AV uređaja sa TV-om, možete direktno upravljati sa uređajima i reprodukovati medije bez dodatnih podešavanja.

Izaberite AV uređaj

Omogućava vam da izaberete jedan od AV uređaja povezanih sa TV-om i da radite sa njime.

Isključi napajanje svih uređaja

Kada isključite TV, svi priključeni uređaji su isključeni.

Prebaci audio-out

Nudi lak način prebacivanja audio izlaza.

Sinhronizovano uključivanje

Kada oprema sa funkcijom „Simplink“ povezana sa HDMI terminalom započne reprodukciju, TV će se automatski promeniti na režim uključivanja.

* Uređaj, koji je priključen sa TV-om preko HDMI kabla ali ne podržava SIMPLINK, ne pruža ovu Napomena: Da biste koristili SIMPLINK, trebalo bi koristiti HDMI kabl sa verzijom 1.3 i funkcijom *CEC. (*CEC: Consumer Electronics Control - Kontrola elektronike široke potrošnje).

SIMPLINK MENI

Pritisnite dugme \wedge \vee \lt \gt a onda, dugme OK da biste izabrali željeni SIMPLINK izvor.

- 1 TV gledanje : Prebacuje na prethodni TV program bez obzira na trenutni režim.
- 2 Reprodukucija DISKA : Izabire i reprodukuje povezani disk.
Ako su na raspolaganju više diskova, naslovi diskova su zgodno prikazani u podnožju ekrana.
- 3 Video reprodukcija : Pušta u rad i upravlja povezani video uređaj.
- 4 Reprodukucija HDD snimaka : Pušta u rad i upravlja snimke memorisane u HDD.
- 5 Audio izlaz prema Kućni bioskop/ Audio izlaz prema TV-u : Izabire zvučnike za Audio izlaz za kućni bioskop ili TV.

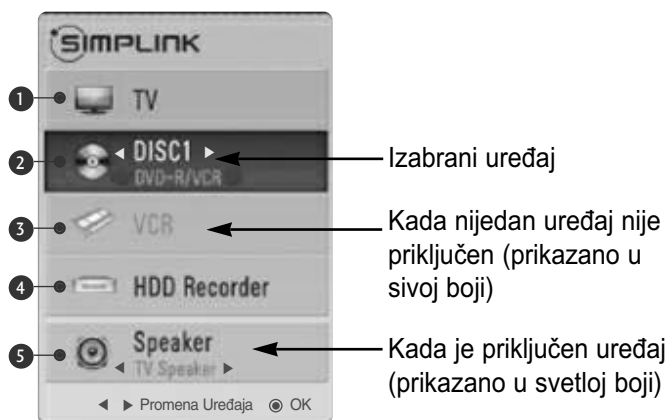

- Kućni bioskop: Samo je podržavan jedan u isto vreme
- DVD, rekorder: Jedan (19/22LH20**, 19/22LG31**), dva (19/22LU40**, 19/22LU50**, 26/32/37/42LH20**, 32/37/42LF25**, 32/37/42LG2**, 32/37/42LG33**, 26LG31**), tri (32/37/42/47LH3**, 32/37/42/47LH40**, 26LU50**, 32/42/47LF51**, 42/50PQ35**, 42PQ65**, 50PS65**) ili četiri (32/37/42/47LH49**, 32/37/42/47/55LH50**, 32/37/42/47LH70**, 42/47LH90**, 50/60PS70**, 50/60PS80**) istovremeno podržana
- Video: Samo je podržavan jedan u isto vreme

GLEĐANJE TV / UPRAVLJANJE PROGRAMOM

AV REŽIM

Možete odabrati optimalnu sliku i optimalan zvuk kada povežete AV uređaje na eksterni ulaz.

Isključeno	Onemogućuje AV MODE (AV režim).
Bioskop	Optimizuje video i audio opcije za gledanje filmova.
Sport	Optimizuje video i audio opcije za gledanje sportskih događaja.
Igra	Optimizuje video i audio opcije za igranje igara.

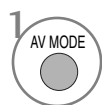
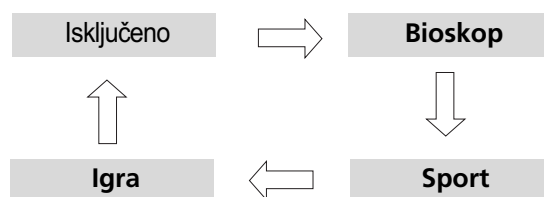



1 Pritisnite uzastopno taster AV MODE (AV režim) da biste izabrali željeni izvor signala.



- Ako odaberete režim Bioskop u AV režimu, onda će režim Bioskop biti izabran dotično kako za režim sliku tako i za režim zvuka u meniju za SLIKA i meniju za ZVUK.
- Ako odaberete "Isključeno" u AV režimu, onda će biti izabrana slika i slika koju ste početno odabrali.

Inicijalizacija (vraćanja natrag u fabričkom podešenju)







Ova funkcija vraća podešavanja u prvobitno stanje. Međutim, nije moguće vratiti podešavanja za opcije  Dan i  Noć u Način slike.

Korisno je vratiti prvobitna podešavanja proizvoda ili kada se preselite u drugi grad ili državu.

Kada je obavljena radnja Vraćanje na fabričke postavke, potrebno je da ponovo pokrenete opciju za početna podešavanja.

Kada je u meniju Zaključaj sistem “Uključen”, pojaviće se poruka za unos lozinke.



- 1   Izaberite **OPCIJA**.
- 2   Izaberite Vraćanje na fabričke postavke.
- 3   Izaberite **Da**.
- 4  Pokrenite opciju Vraćanje na fabričke postavke.

• Ako je Zaključaj sistem “Uključeno” i vi ste zaboravili vašu lozinku, pritisnite ‘7’, ‘7’, ‘7’, ‘7’ na daljinskom upravljaču.

- Pritisnite dugme za MENU (MENI) da biste se vratili na uobičajeno gledanje TV-a.
- Pritisnite dugme RETURN (POVRATAK) da pređete na prethodni ekran menija.

ZA KORIŠĆENJE BLUETOOTH

(Samo za 32/37/42/47LH70**, 42/47LH90**, 50/60PS70**, 50/60PS80**)

Bluetooth?

Funkcija Bluetooth je tehnologija radiofrekventne veze koja koristi 2,4 GHz frekvenciju za povezivanje raznih uređaja sa informacijama kao što su računar, mobilni telefon i lični digitalni pomoćnik, kao i digitalnih uređaja pomoću bežične konekcije za razmenu podataka, bez priključivanja kablova.

Pomoću Bluetooth funkcije za komunikaciju, možete da povežete bežične Bluetooth slušalice ili da primite slike (smo JPEG), slušate muziku sa Bluetooth mobilnog telefona, i to na TV uređaju.

- Specifikacije komunikacije : Bluetooth specifikacija verzija 2.0+EDR(Enhanced Data Rate - Povećana brzina prenosa podataka)
- Izlaz : Bluetooth specifikacija klase napajanja 2
- Maksimalni domet komunikacije : Otvorena vazдушna linija oko 10m(30 stopa)
- Opseg frekvencije : 2,4 GHz (2,4 GHz ~ 2,4835 GHz)
- Bluetooth modul: EAX57538201 (LG Electronics - LG elektronika)
- Kompatibilni Bluetooth profil : GAVDP(Generic Audio/Video Distribution Profile – Profil opšteg prenosa audio/video sadržaja)
A2DP(profil napredne distribucije zvuka)
HSP (profil slušalica)
OPP(profil puš objekta)
BIP(Basic Imaging Profile)
FTP(File Transfer Profile)

CE0678

Mere opreza prilikom korišćenja funkcije Bluetooth

- ▶ Koristite unutar dometa od 10m(-45°~45°).
Ako koristite uređaj izvan dometa ili unutar dometa sa preprekama, onda to može prouzrokovati grešku u komunikaciji.
- ▶ Može se dogoditi greška u komunikaciji u zavisnosti od susednog uređaja.
- ▶ Proizvodi koji koriste istu frekvenciju od 2,4 GHz (bežična lokalna mreža, mikrotalasna peć itd.), mogu prouzrokovati grešku u komunikaciji pomoću upotrebe iste pojasne širine frekvencije.
- ▶ Vreme potrebno uređaju za pretragu razlikuje se u zavisnosti od broja Bluetooth uređaja i situacije za operaciju.
- ▶ Mogućnost pretrage povećava se sa manjim brojem uređaja.
- ▶ Što je manje postojećih uređaja koji se traže, to je uspešnija pretraga.
- ▶ Elektromagnetni talasi se mogu ometati sa primenjenim bežičnim uređajima.
- ▶ Zbog toga što bežični uređaji imaju mogućnost talasne interferencije sa elektronskim uređajima, oni ne mogu da pružaju usluge u vezi sa ljudskim zdravljem.
- ▶ Možete da povežete samo jedan Bluetooth uređaj u jednom trenutku.
- ▶ Ne možete da primite fotografije (samo JPEG) ili da slušate muziku sa drugih Bluetooth uređaja dok koristite Bluetooth slušalice.
- ▶ Za detalje o Bluetooth pogledajte korisnički priručnik Bluetooth uređaja.
- ▶ USB (Foto lista, Lista muzike, Lista filmova (samo za 32/37/42/47LH49**, 32/37/42/47/55LH50**, 32/37/42/47LH70**, 42/47LH90**, 50/60PS70**, 50/60PS80**, 42/50PQ35**, 42PQ65**, 50PS65**)) i Bluetooth nisu podržani istovremeno.
- ▶ Operacija mora da ispuni sledeća dva uslova: (1) Ovaj uređaj možda neće prouzrokovati (štetne) smetnje i (2) ovaj uređaj mora da prihvati sve primljene smetnje, uključujući smetnje koje mogu da prouzrokuju neželjene operacije (u uređaju).

QDID (Qualified Design Identity) : B014836

PODEŠAVANJE BLUETOOTH-A

Ako zvuk koji se prenosi želite da slušate preko Bluetooth slušalice ili da primete jpeg slike sa spoljnog uređaja i pregledate ih na TV uređaju, da slušate muziku sa mobilnog telefona (Bluetooth uređaj), koristite bežičnu komunikaciju bez povezivanja kablovima.

Možete koristiti meni BLUETOOTH izabiranjem Uključeno.
Ako ne želite da koristite funkciju Bluetooth-a, onda izaberite Isključeno.

Ukoliko je TV povezan sa eksternim Bluetooth uređajem, onda možete izabrati Isključeno nakon iskopčavanja uređaja.

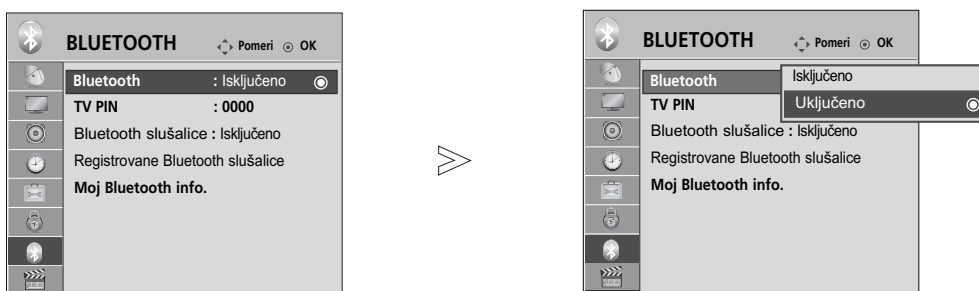

-   Izaberite **BLUETOOTH**.
-   Izaberite **Bluetooth**.
-   Izaberite Uključeno ili Isključeno.
-  Pritisnite Spremi.

- Pritisnite dugme za MENU (MENI) da biste se vratili na uobičajeno gledanje TV-a.
- Pritisnite dugme RETURN (POVRATAK) da pređete na prethodni ekran menija.

ZA KORIŠĆENJE BLUETOOTH

PODEŠAVANJE MREŽNIH INFORMACIJA PROIZVODA NA TV-U

Za prihvatanje veze od eksternog Bluetooth uređaja ili za povezivanje sa eksternim Bluetooth uređajem, potrebno je uneti pin kôd.

Za detalje kako da podesite mrežne informacija proizvoda od eksternog Bluetooth uređaja pogledajte korisnički priručnik primenljivog uređaja.

TV pin kôd se sastoji od najviše 10 brojeva.

TV pin kôd mora da sadrži više od 1 cifre.

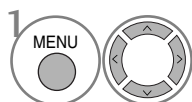
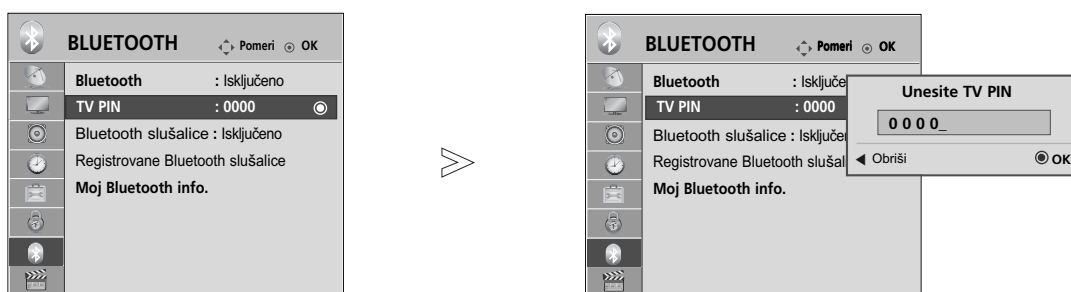

1 Izaberite **BLUETOOTH**.

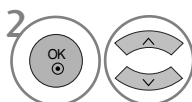

2 Izaberite **TV PIN**.

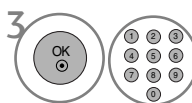

3 Izaberite željeni broj PIN-a (mrežna informacija proizvoda).



- Pritisnite dugme < da biste obrisali cifre jednu po jednu.

- Pritisnite dugme za MENU (MENI) da biste se vratili na uobičajeno gledanje TV-a.
- Pritisnite dugme RETURN (POVRATAK) da pređete na prethodni ekran menija.

BLUETOOTH NAGLAVNE SLUŠALICE

Kada izaberete Bluetooth slušalice, možete da slušate TV zvuk preko Bluetooth slušalica zahvaljujući bežičnoj komunikaciji.

You must pair it with any new Bluetooth device before the first use. For details, refer to the user manual of the applicable device.

Uparuje se maksimalno 12 uređaja.

Kada uređaj traži Bluetooth slušalice, ne radi ni jedno drugo dugme osim dugmeta „Stop“ („OK“).

Povezivanje novih Bluetooth naglavnih slušalica

Bluetooth slušalice možete da potražite samo u režimu „Disconnected (Isključeno)“.

Kada pokrenete pretragu, prikazaće se lista svih Bluetooth slušalica koje odgovaraju.

Nakon što ste pronašli Bluetooth uređaj, proverava se PIN broj za povezivanje uređaja. Za detalje pogledajte korisnički priručnik primenljivog uređaja.

Kada se selektuje kablovski program (DVD cable mode), ako su odabrane Finska, Švedska ili "--", ne možete da čujete stereo zvuk kroz Bluetooth slušalice.

* Kada se selektuje kablovski program (DVD cable mode) ako su odabrane Finska, Švedska ili "--".

1. Bluetooth slušalice se isključuju, ukoliko postoje.
2. Sve liste slušalica su izbrisane.
3. Isključuje se Bluetooth režim rada.
4. Kada pokušavate da se povežete sa stereo slušalicama, biće prikazana poruka „Invalid format“ (Nevažeći format).

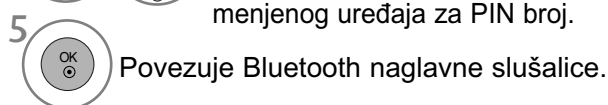
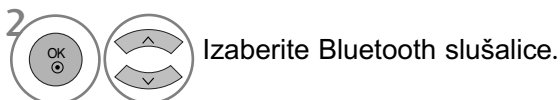
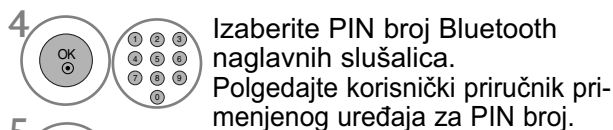
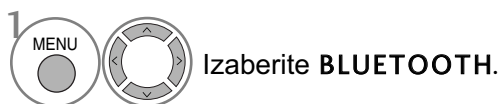

Povezivanje već registrovanih Bluetooth naglavnih slušalica

Bluetooth slušalice se listaju po redosledu onako kako su korišćene, s tim da se slušalice koje su trenutno u upotrebi nalaze na vrhu.

Prilikom povezivanja Bluetooth uređaja koji je već registrovan, možete direktno izabrati i povezati uređaj bez utvrđivanja PIN broja.

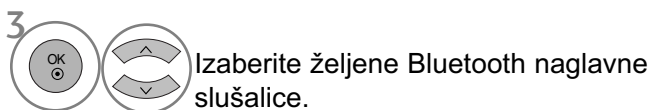
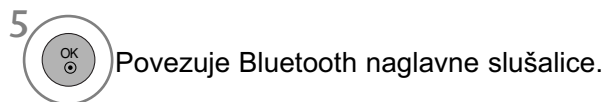
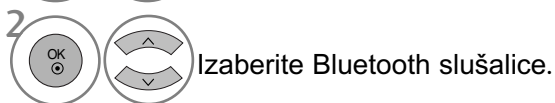
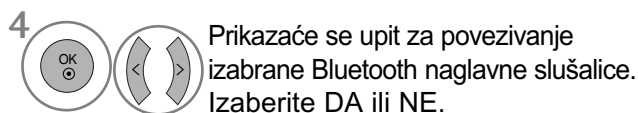
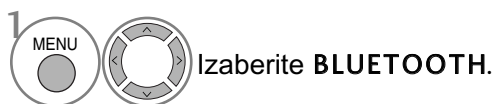

- Nakon povezivanja/korišćenja Bluetooth slušalica, podešavanje za njih se automatski isključuje kada isključite napajanje na TV uređaju i zatim ga uključite.
- Nakon povezivanja Bluetooth slušalice, TV zvučnik prelazi u Mute (Nečujno) stanje, a zvuk se emituje samo preko slušalica.

ZA KORIŠĆENJE BLUETOOTH

Iskopčavanje Bluetooth naglavnih slušalica tokom korišćenja

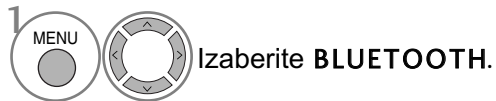

Kada postoji zahtev za povezivanje sa TV-om od strane Bluetooth naglavnih slušalica

Ako je Bluetooth meni "On" (uključen) i postoji zahtev za povezivanje od strane naglavnih slušalica, onda se pojavljuje ova poruka.

Ovu funkciju ne podržavaju sve slušalice. (Pogledajte korisnički priručnik primenljivih Bluetooth naglavnih slušalica.)

Neke od slušalica mogu pokušati da uspostave vezu kada se isključuju/uključuju čak i kada nisu na listi registrovanih uređaja (Registered Device).

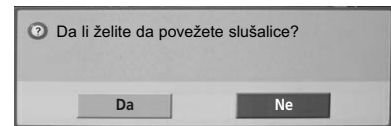



! NAPOMENA

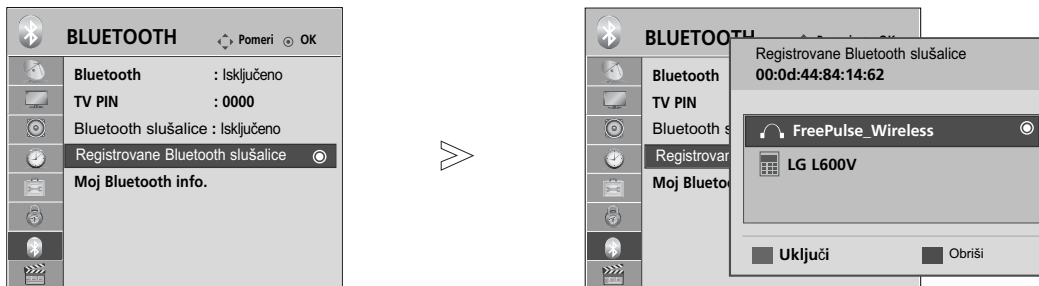

- ▶ LG preporučuje sledeće slušalice.
 - Mono/Stereo : Nokia : BH501 / Jabra : BT620s / Sony : DR-BT30Q / Philips : SHB7100 / Plantronics : Pulsar590 / Motorola : HT820 / Motorola : S9 / LG : HBS200
 - Samo stereo : Logitech : Freepulse-wireless
 - Samo mono : Motorola : H800 / Jabra : BT250v / Jabra : BT2040 / Plantronics : Discovery665 / Nokia : BH-900 / Sony Ericsson : HBH-GV435 / Samsung : WEP500 / LG: Prada HBM-510Možda će doći u zastoju kod prenosa zvuka, što zavisi od veličine bafer memorije slušalica.
- ▶ Stereo/mono slušalice zvanično sertifikovane da budu kompatibilne sa Bluetooth tehnologijom mogu da se traže i priključe.
- ▶ Mogu da se priključe stereo/mono slušalice koje podržavaju A2DP ili HSP funkcija među Bluetooth uređajima.
- ▶ Ako je okolno okruženje TV-a kao što sledi, onda se možda neće izvršiti pretraga ili pravilno povezivanje uređaja.
 - Ukoliko postoji jak elektromagnetni talas.
 - Ukoliko postoje mnogo Bluetooth uređaji.
 - Ukoliko su slušalice isključene, nisu na mestu ili prikazuju grešku.
 - Zato što proizvodi kao što su mikrotalasne peći, bežična lokalna mreža, plazma svetlo, plinski štednjak itd., koriste isti frekventni opseg, to može prouzrokovati grešku u komunikaciji.
- ▶ Samo jedne Bluetooth slušalice mogu biti povezane u jednom trenutku.
- ▶ Veza koja je izgubljena zbog isključivanja TV-a itd., se ne može automatski ponovo uspostaviti. Pokušajte ponovo povezivanje uređaja.
- ▶ Neke operacije mogu usporiti tokom upotrebe naglavnih slušalica.
- ▶ Čak iako ste izabrali simplink Kućni Bioskop nakon korišćenja naglavnih slušalica tokom rada Simplink, jedinica se neće automatski prebaciti na zvučnike Kućni Bioskop.
- ▶ Ako se veza neprestano prekida sa naglavnim slušalicama, onda uparite još jednom uređaj.
- ▶ Audio kvalitet mono slušalica neće biti podjednako dobar kao za stereo slušalice.
- ▶ Mono slušalice mogu da sadrže šum ukoliko se razdaljina od TV-a povećava, zato što koristite drugi način prenosa u poređenju sa stereo slušalicama.
- ▶ Kada su u upotrebi Bluetooth slušalice, tasteri Volume +/- (Zvuk +/-) i Mute (Nečujno) ne rade, a meni Audio (Audio) se vraća na podrazumevanu vrednost i onemogućava se.
- ▶ Kada je Bluetooth uključen, ako je uključen i registrovani uređaj, TV će se automatski prebaciti u Bluetooth mod, čak i ako gledate televizor u nekom drugom ulaznom modu. U tom slučaju, isključite Bluetooth.

UPRAVLJANJE SA REGISTROVANIM BLUETOOTH UREĐAJEM

Ako nijedan uređaj nije registrovan, onda se meni Registrovanih B/T uređaja deaktivira i ne može se koristiti. Ako su 12 uređaja registrovani, onda ne možete registrovati dodatni uređaji, i eksterni uređaj neće moći da se upari sa TV-om. U tom slučaju treba da izbrisete jedan uređaj (prvo ga iskopčajte ako je uređaj povezan sa TV) i onda možete registrovati sledeći uređaj.



1   Izaberite **BLUETOOTH**.

2   Izaberite Registrovane Bluetooth slušalice.

3  Proverite registrovani Bluetooth uređaji.

■ Povezivanje registrovanih Bluetooth slušalica

1  Izaberite registrovane Bluetooth slušalice koje želite da povežete.

2  Prikazaće se poruka koja traži da povežete izabrane Bluetooth slušalice.

3   Izaberite DA ili NE.

■ Brisanje registrovanog Bluetooth uređaja

Opcija „Delete“ (Obriši) će biti dostupna kada se izabere uređaj koji nije povezan sa TV uređajem.

1  Izaberite Bluetooth uređaj koji želite da uklonite.

2  Prikazaće se upit za brisanje izabranog Bluetooth uređaja.

3   Izaberite DA ili NE.

■ Isključivanje registrovanog Bluetooth uređaja

Opcija „Disconnect“ (Isključi) će biti dostupna kada se izabere uređaj koji nije povezan sa TV uređajem.

1  Izaberite Bluetooth uređaj koji je trenutno povezan sa TV uređajem.

2  Isključite Bluetooth uređaj.

ZA KORIŠĆENJE BLUETOOTH

MOJE BLUETOOTH INFORMACIJE

Ova funkcija pruža korisnicima Moje Bluetooth informacije.
Opcija „Edit“ (Izmeni) će biti dostupna kada TV nije povezan sa nekim uređajem.

Možete urediti naziv Svog uređaja.
Možete proveriti adresu Svog uređaja.

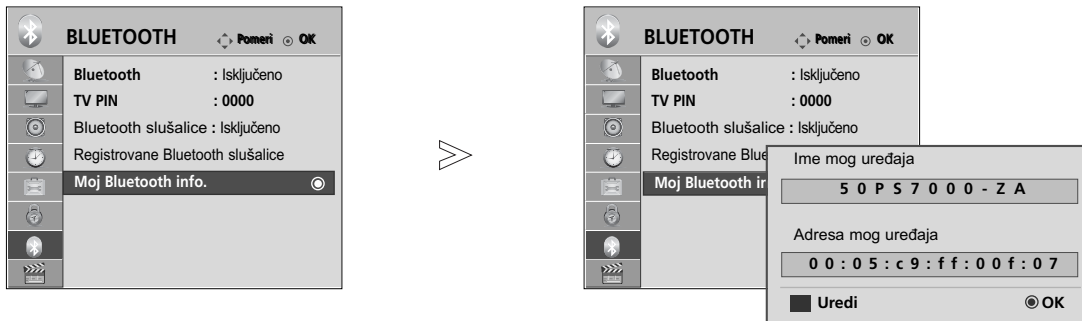

-   Izaberite **BLUETOOTH**.
-   Izaberite **Moj Bluetooth info..**
-     Možete koristiti alfabet od A do Z, brojeve od 0 do 9, +/ -, i prazno mesto.
-  Pritisnite Spremi.

- Pritisnite dugme za MENU (MENI) da biste se vratili na uobičajeno gledanje TV-a.
- Pritisnite dugme RETURN (POVRATAK) da pređete na prethodni ekran menija.

PRIJEM FOTOGRAFIJA PREKO EKSTERNOG BLUETOOTH UREĐAJA

Detalje o tome kako da šaljete fotografije (samo JPEG) sa eksternog Bluetooth uređaja na TV, potražite u korisničkom uputstvu odgovarajućeg uređaja.

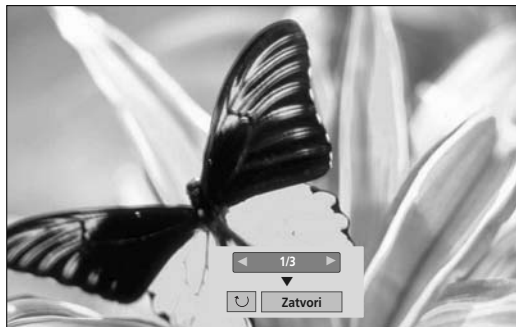
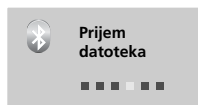

- Ako izaberete Zatvori sa tasterom \wedge \vee \lt \gt , nestaće OSD. A ako ponovo pritisnete taster OK, onda se OSD ponovo pojavljuje.



Izaberite željene fotografije.

(Rotiranje) : Rotira fotografiju.

- Rotira fotografiju 90° u pravcu kazaljke na satu pritiskom na taster OK (Rotiranje).

- Maksimalna veličina slike koja se može primiti je 10MB.
- Sliku ne možete da primite dok koristite Bluetooth slušalice.
- Ne možete da primite slike dok slušate muziku sa Bluetooth uređaja.
- Ako eksterni Bluetooth uređaj trenutno šalje fotografiju, pritisnite taster RETURN (povratak) da biste zasutavili prijem fotografije. Umesto toga će biti izbrisane sve fotografije koje ste već primili.
- Sa nekim Bluetooth uređajima možda nećete moći da prenosite datoteku slike (JPEG) na TV uređaj.

Slušanje muzike sa spoljašnjeg Bluetooth uređaja

Detalje o tome kako da slušate muziku sa eksternog Bluetooth uređaja na TV, potražite u korisničkom uputstvu odgovarajućeg uređaja.

Trebalo bi da koristite Bluetooth uređaj koji podržava A2DP (kao spoljašnji uređaj)

- Sa nekim Bluetooth uređajima možda nećete moći da slušate muziku preko TV sistema zvučnika.

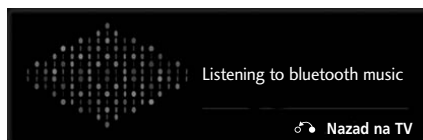

- Da biste podesili jačinu zvuka, pritisnite dugme \triangleleft + ili -.
- Ako želite da isključite zvuk, pritisnite dugme MUTE (UTIŠAJ).
- Pritisnite dugme RETURN (NAZAD) da biste se vratili na normalan prikaz na TV-u.

! NAPOMENA

- ▶ Ne možete da slušate muziku dok koristite Bluetooth slušalice.
- ▶ Ne možete da slušate muziku dok primete slike.

UPOTREBA USB UREĐAJA

- ▶ Nije moguće korišćenje USB funkcije kod modela 19/22LU40**, 19/22/26LU50**, 32/37/42LF25**, 32/37/42LG2**, 32/37/42LG33**, 19/22/26LG31**, 19/22/26/32/37/42LH20**, 32/37/42/47LH3**, 32/42/47LF51**.

Prilikom priključivanja USB uređaja

Kada povežete USB uređaj, ovaj iskačući meni se automatski prikazuje.

„POP UP MENU“ („ISKAČUĆI MENI“) se neće prikazivati dok je OSD aktiviran, uključujući tu „Menu“ (Meni), „EPG“ (Elektronski vodič kroz programe) ili „Schedule list“ (Satnica), odnosno dok su Bluetooth slušalice povezane.

Kada se ne pojavi iskačući meni, u USB meniju možete da izaberete opciju Music List (Muzička lista), Photo List (Lista fotografija) ili Movie List (Lista filmova) (samo 32/37/42/47LH49**, 32/37/42/47/55LH50**, 32/37/42/47LH70**, 42/47LH90**, 50/60PS70**, 50/60PS80**, 42/50PQ35**, 42PQ65**, 50PS65**).

U USB uređaju ne možete dodavati novu fasciklu ili izbrisati postojeću.

- 1 Povežite USB uređaj sa priključkom USB IN na TV-u.

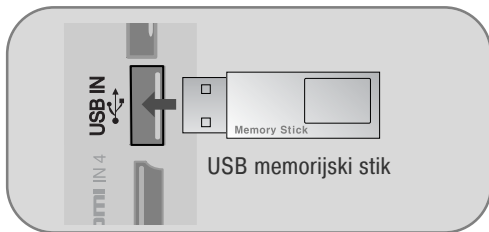

- Podržani su samo fotografije (JPEG), muzika (MP3) i filmovi (DAT, MPG, MPEG, VOB, AVI, DIVX, MP4, MKV, TS, TRP, TP) (samo za 32/37/42/47LH49**, 32/37/42/47/55LH50**, 32/37/42/47LH70**, 42/47LH90**, 50/60PS70**, 50/60PS80**, 42/50PQ35**, 42PQ65**, 50PS65**).

- 2 Izaberite **Foto lista**, **Lista muzike** ili **Lista filmova** (Samo za 32/37/42/47LH49**, 32/37/42/47/55LH50**, 32/37/42/47LH70**, 42/47LH90**, 50/60PS70**, 50/60PS80**, 42/50PQ35**, 42PQ65**, 50PS65**).

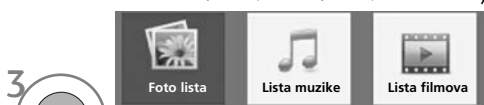

Prilikom uklanjanja USB uređaja

Izaberite meni USB uređaj pre nego što uklonite USB uređaj.

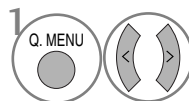

Izaberite **Izbaciti**.



Mere opreza prilikom upotrebe USB uređaja

- ▶ Prepoznaje se samo USB memorijski uređaj.
- ▶ Ako je USB uređaj priključen preko USB razvodnika, onda se uređaj ne može prepoznati.
- ▶ USB memorijski uređaj koji ima u sebi program za automatsko prepoznavanje možda neće biti prepoznat.
- ▶ USB memorijski uređaj koji koristi svoj upravljački program možda neće biti prepoznat.
- ▶ Brzina prepoznavanje USB memorijskog uređaja može zavisi od svakog uređaja ponaosobno.
- ▶ Molimo nemojte isključivati TV ili iskopčavati USB uređaj kada je priključen USB memorijski uređaj u funkciji. Kada se takav uređaj iznenadna odvoji ili iskopča, onda se mogu oštetiti memorisane datoteke ili sam USB memorijski uređaj.
- ▶ Molimo nemojte priključivati USB memorijski uređaj koji je bio veštački upravljan na računaru. Uređaj može uzrokovati kvar na proizvodu ili grešku u reprodukciji. Ne zaboravite da koristite USB uređaj za skladištenje na kome se obično nalaze muzičke, slikovne ili filmske datoteke.
- ▶ Koristite samo USB uređaj za skladištenje koji je formatiran kao FAT32 sistem datoteke, NTFS sistem datoteke koji obezbeđuje Windows operativni sistem. U slučaju da je memorijski uređaj formatiran sa drugačijim uslužnim programom koji nije podržan od strane Windows, onda možda neće biti prepoznat.
U ovom NTFS sistemu datoteka nije moguće izbrisati podatke u USB uređaju za skladištenje.
- ▶ Priključite USB uređaj za skladištenje (preko 0,5 A) koji zahteva eksterno napajanje. Koliko to nije slučaj, uređaj možda neće biti prepoznat.
- ▶ Povežite USB uređaj za skladištenje sa kablom koji je napravio proizvođač ovog uređaja.
- ▶ Neki USB memorijski uređaji možda neće biti podržani ili raditi besprekorno.
- ▶ Metoda poravnanja datoteka kod USB memorijskog uređaja je slična sa Windows XP i naziv datoteke može prepoznati do 100 engleskih slova.
- ▶ Obavezno napravite rezervne kopije važnih datoteka jer podaci koji se smeštaju u USB memoriju mogu da se oštete. Ne snosimo odgovornost za gubitak podataka.
- ▶ Ako USB HDD nema spoljašnji izvor napajanja, USB uređaj možda neće biti otkriven. Uverite se da ste povezali spoljašnji izvor napajanja.
- Molimo vas da koristite adapter snage (ispravljač) za spoljašnje izvore. Mi ne garantujemo USB kabli za spoljašnji izvor.
- ▶ U ovom NTFS sistemu datoteka nije moguće izbrisati podatke u USB uređaju za skladištenje.
- ▶ Ukoliko USB memorija ima više particija ili koristite USB čitač za više kartica, možete da koristite do 4 particije ili USB memorije.
- ▶ Samo FAT32 sistem datoteka podržava funkciju brisanja.
- ▶ Ukoliko je USB memorija povezana sa USB čitačem više kartica, podaci za jačinu zvuka možda neće biti prepoznati.
- ▶ Ukoliko USB memorija ne radi ispravno, isključite je, a zatim ponovo uključite.
- ▶ Koliko se brzo USB memorija prepoznaje, razlikuje se od uređaja do uređaja.
- ▶ Ako je USB povezan u režimu pripravnosti, određeni hard disk se automatski učitava kada se TV uključi.
- ▶ Preporučeni kapacitet je 1 TB ili manje za USB spoljašnji čvrsti disk i 32 GB ili manje za USB memoriju.
- ▶ Svi uređaji sa kapacitetom većim od preporučenog možda neće ispravno raditi.
- ▶ Ako USB spoljašnji čvrsti disk sa funkcijom „Energy Saving“ (Ušteda energije) ne radi, isključite čvrsti disk i ponovo ga uključite kako bi ispravno radio.
- ▶ USB uređaji za skladištenje ispod USB 2.0 su takođe podržani. Ali možda neće ispravno raditi u listi filmova.

! NAPOMENA

- Prikazana slika se može razlikovati od Vašeg TV-a.
- ▶ Da ne biste izgubili USB memorijski stik, koristite USB konektor (prodaje se odvojeno) da biste pričvrstili USB memorijski stik na USB držač konektora na TV-u. (Samo kod Plazma TV)

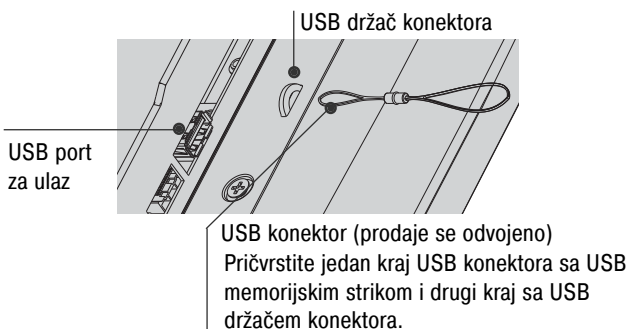

SPISAK FOTOGRAFIJA

Na USB uređaju za skladištenje možete da prikazujete datoteke sa fotografijama. Prikaz na ekranu se može razlikovati od vašeg TV-a. Slike su samo kao primer radi pomoći u rad sa TV. Kada gledate neku sliku pomoću funkcije Photo List, onda ne možete menjati mod slike.

PHOTO(*.JPEG) datoteka koju podržava

Osnovna linija: 64 x 64 ~ 15360 x 8640
Progresivan : 64 x 64 ~ 1920 x 1440

- Možete reprodukovati samo JPEG datoteke.
- Datoteke koje nisu podržane prikazuju se kao unapred definisane ikone.

Komponente ekrana

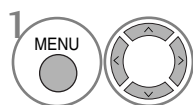

Izaberite USB.

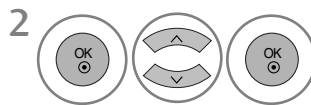

Izaberite Foto lista.

- 1 Kretanje u viši nivo datoteke
- 2 Aktuelna strana/ukupno strana
- 3 Ukupan broj označenih fotografija
- 4 Odgovarajući tasteri na daljinskom upravljaču

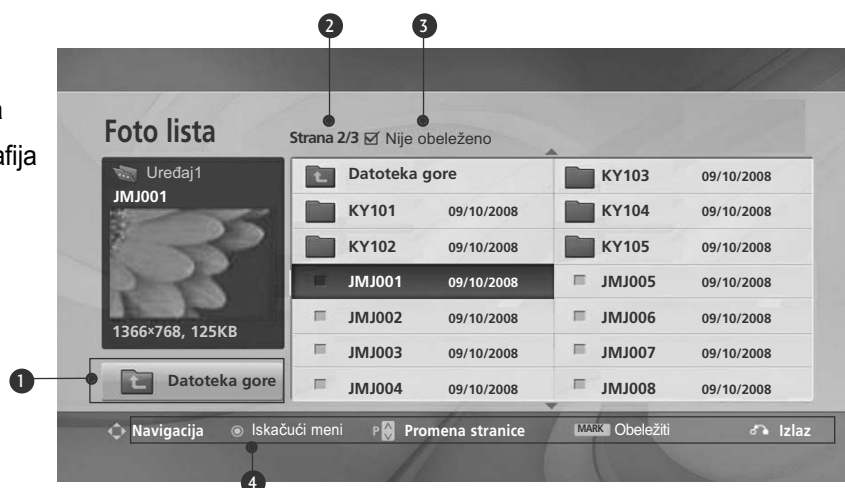



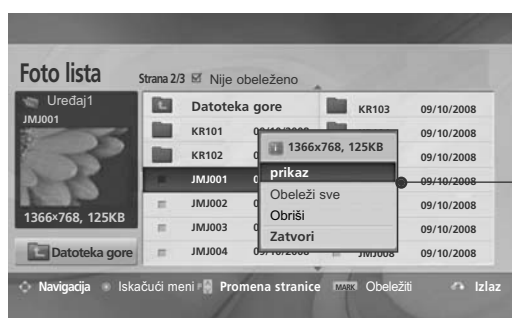

UPOTREBA USB UREĐAJA

Izbor fotografija i skriveni meni



- ▶ prikaz : Prikazuje izabranu stavku.
- ▶ Obeleži sve : Obeležava sve fotografije na ekranu.
- ▶ Demarkiraj sve : Demarkira sve obeležene fotografije.
- ▶ Obriši ili Izbrisi obeleženo(samo FAT32 sistem datoteka) : Briše izabranu fotografiju.
- ▶ Zatvori : Zatvara skriveni meni.

-  Izaberite ciljnu fasciklu ili upravljački program.
-   Izaberite željene fotografije.
-  Prikažite skriveni meni.
-  Prikažite željeni skriveni meni.

- Upotrebite taster P \wedge \vee za navigaciju u stranici sa fotografijama.
- Upotrebite taster MARK (obeleži) da biste obeležili ili demarkirali fotografiju. Kada je označena jedna fotografija ili više njih, možete svaku od njih da prikazete zasebno ili kao projekciju slajdova. Ukoliko nema obeleženih fotografija, u fascikli možete da prikazujete zasebno fotografije ili kao projekciju slajdova svih fotografija.





- Pritisnite dugme za RETURN (POVRATAK) da biste se vratili na uobičajeno gledanje TV-a.

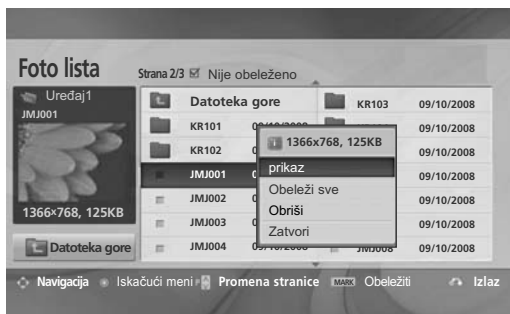

Način prikazivanja fotografija

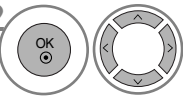
Detaljne operacije dostupne su na prikazu fotografija u punoj veličini na ekranu.





Format fotografije može izmeniti veličinu prikazane fotografije na celom ekranu. Pritisnite dugme RETURN (povratak) da pređete na prethodni ekran menija.

-  Izaberite ciljnu fasciklu ili upravljački program.
-  Izaberite željene fotografije.
-  Prikažite skriveni meni.
-  Izaberite prikaz.
-  Izabrana fotografija je prikazana u punoj veličini.

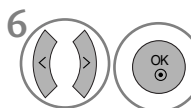

- Upotrebite taster P   za navigaciju u stranici sa fotografijama.

UPOTREBA USB UREĐAJA



6  Izaberite Slajdšou , BGM,  (rotacija), Obriši , Opcija ili Sakrij.

- Upotrebite taster < > da biste izabrali prethodnu ili sledeću fotografiju.
- Upotrebite taster < > da biste izabrali i upravljali sa menijem na ekranu u potpunoj veličini.

- ▶ **Slajdšou** : Ako nijedana slika nije izabrana, onda se sve fotografije u aktuelnoj fascikli prikazuju u vidu projekcije slajdova. Ukoliko su izabrane neke fotografije, one će se prikazivati kao projekcija slajdova.
 - Podesite vremenski interval projekcije slajdova u Opcija.
- ▶ **BGM (Muzika u pozadini)** : Slušajte muziku dok gledate fotografije u punoj veličini.
 - Postavite Music Folder (Muzička fascikla) za BGM u direktorijumu Options (Opcije) pre korišćenja ove funkcije.
- ▶  (rotacija): Rotira fotografije.
 - Rotira fotografiju za 90°, 180°, 270°, 360° u smeru kazaljke na sat.
 - Ne možete da rotirate kada je širina slike veća od podržane visine.
- ▶ **Obriši**(samo FAT32 sistem datoteka) : Briše fotografije.
- ▶ **Opcija** : Podesite vrednosti za opcije Slide Speed (Brzina slajdova) i Music Folder (Muzička fascikla) BGM.
 - Upotrebite taster $\wedge \vee < >$ i OK za podešavanje vrednosti. Onda idite na  i pritisnite OK da biste sačuvali podešenja.
 - Ne možete menjati fasciklu sa muzikom dok je u toku BGM reprodukcija.
- ▶ **Sakrij** : Sakriva meni ekrana za potpunu veličinu.
 - Da biste ponovo videli meni na ekranu za potpunu veličinu, pritisnite taster OK za prikazivanje.

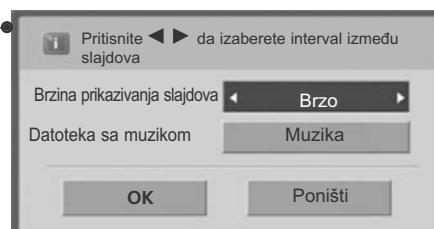

SPISAK MUZIKE

Na USB uređaju za skladištenje možete da reprodukujete muzičke datoteke.

Kupljene datoteke sa muzikom(*.MP3) mogu sadržati restrikcije autorskih prava. Reprodukciju tih datoteka možda neće biti podržana od strane ovog modela.

Datoteke sa muzikom na vašem USB uređaju se mogu reprodukovati od strane tog uređaja.

Prikaz na ekranu se može razlikovati od vašeg TV-a. Slike su samo kao primer radi pomoći u rad sa TV.

MUSIC (*.MP3) podržane datoteke

Brzina bitova 32 ~ 320kbps

- Probna brzina MPEG1 sloj3 : 32kHz, 44,1 kHz, 48kHz
- Probna brzina MPEG2 sloj3 : 16kHz, 22,05kHz, 24kHz
- Probna brzina MPEG2.5 sloj3 : 8kHz, 11,025kHz, 12kHz

Komponente ekrana

1 MENU Izaberite USB. 2 OK Izaberite Lista muzike.

1 Preview (Pregled): Ukoliko postoji omot nekog albuma za određenu datoteku (Album Art Image), onda će se prikazati.

2 Kretanje u viši nivo datoteke

3 Aktuelna strana/ukupno strana

4 Ukupan broj obeležene muzike

5 Odgovarajući tasteri na daljinskom upravljaču

The screenshot shows a music menu titled 'Lista muzike' (Music List) on page 2 of 3. It features a preview window on the left showing album art for 'Velvet Goldmine (OST vers2)' with a progress bar at 00:00/01:34. Below the preview is a 'Datoteka gore' (Up Folder) button. The main list has columns for 'Naslov' (Title) and 'Trajanje' (Duration). The list includes 'Datoteka gore', 'Favorite Music', 'Favorite Music No.2', 'Velvet Goldmine (OST vers2)' (01:34), 'Good Bye (Original Ver.)' (03:23), and 'Urban Nite (Feat.Amin.J)' (04:28). At the bottom, there is a navigation bar with buttons for 'Navigacija', 'Iskačući meni', 'Promena stranice', 'MARK Obeležiti', and 'Izlaz'.

Naslov	Trajanje
Datoteka gore	
Favorite Music	
Favorite Music No.2	
Velvet Goldmine (OST vers2)	01:34
Good Bye (Original Ver.)	03:23
Urban Nite (Feat.Amin.J)	04:28

UPOTREBA USB UREĐAJA

Izbor muzike i skriveni meni

Kao što je prikazano, do 6 muzičkih naslova su u spisku po stranici.

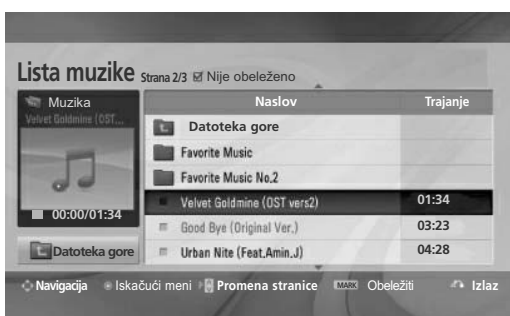

► **Reprodukuj** (tokom stop): Reprodukuje izabranu muziku.

Reprodukcija jedne numere se završava i započinje reprodukcija sledeće izabrane. Ako nema odabranih naslova, onda počinje reprodukcija sledećeg naslova u aktuelnoj fascikli. Ako odete u drugu fasciklu i pritisnite taster OK, onda se aktuelno reprodukovani naslov zasutavlja.

► **Reprodukuj obeleženo** : Reprodukuje izabranu muziku. Čim se završi reprodukcija naslova, počinje automatski reprodukcija sledećeg izabranog naslova.

► **Prekini reprod.** (tokom reprodukcije): Zaustavlja reprodukovanu muziku.

► **Reprodukuj uz fotografiju** : Počinje reprodukciju izabrane muzike i onda prelazite u spisak za fotografije.

► **Obeleži sve** : Obeležava sve naslove u fascikli.

► **Demarkiraj sve** : Demarkira sve obeležene naslove.

► **Obriši ili Izbriši obeleženo**(samo FAT32 sistem datoteka) : Briše izabranu muziku.



► **Zatvori** : Zatvara skriveni meni.

1  Izaberite ciljnu fasciklu ili upravljački program.

2   Izaberite željenu muziku.

3  Prikažite skriveni meni.

4   Prikažite željeni skriveni meni.

- Koristite dugme P   da biste se pomerali nagore/nadole po stranici sa muzikom.
- Upotrebite taster MARK (obeleži) da biste obeležili ili demarkirali naslove.

Ako je izabran jedan ili više naslova, onda će označeni naslovi biti reprodukovani po redosledu. Na primer, ako želite da slušate više puta jedan naslov, onda obeležite samo taj naslov i počnite sa njegovom reprodukcijom. Ako nijedan naslov nije obeležen, onda će svi naslovi u fascikli biti reprodukovani po redosledu.

- Pritisnite dugme za RETURN (POVRATAK) da biste se vratili na uobičajeno gledanje TV-a.

- Ako ne pritisnete nijedan taster tokom reprodukcije, onda će se okvir sa informacijama o reprodukovanom naslovu kretati po ekranu kao čuvar ekrana (kao što je prikazano niže).

- 'Čuvar ekrana'?

Čuvar ekrana služi za sprečavanje oštećenja piksela na ekranu zbog fiksirane slike koja ostaje na ekranu za duži period vremena.



! NAPOMENA

- ▶ Tokom reprodukovanja muzičke datoteke, se prikazuje iza naslova.
- ▶ Oštećena ili korumpirana muzika neće biti reprodukovana ali prikazuje 00:00 u vreme reprodukcije.
- ▶ Muzički naslov koji je preuzet od plaćenog servisa sa zaštitom od kopiranja ne počinje reprodukciju nego prikazuje nedogovarajuće informacije u vreme reprodukcije.
- ▶ Ako pritisnete OK ili tastere, prekida se čuvar ekrana.
- ▶ Tasteri PLAY() (reprodukcija), Pause() (pauza), , , na daljinskom upravljaču su takođe na raspolaganju u ovom režimu rada.
- ▶ Možete upotrebiti taster da biste izabrali sledeći naslov muzike i taster da biste izabrali prethodni naslov muzike.

UPOTREBA USB UREĐAJA

Lista MOVIE (FILM) (Samo za 32/37/42/47LH49**, 32/37/42/47/55LH50**, 32/37/42/47LH70**, 42/47LH90**, 50/60PS70**, 50/60PS80**, 42/50PQ35**, 42PQ65**, 50PS65**)

Na USB uređaju za skladištenje možete da reprodukujete filmske datoteke.

Lista filmova aktivira se u trenutku prepoznavanja USB uređaja. Koristi se tokom prikazivanja filmskih datoteka na TV-u.

Prikazuje filmove u USB fascikli i podržava opciju Play (Reprodukuj).

Dozvoljava reprodukovanje svih filmova u fascikli i željenih datoteka korisnika.

To je lista filmova koja prikazuje informacije o fascikli i filmskoj datoteci.

Prikaz na ekranu može da se razlikuje od vašeg TV uređaja. Slike predstavljaju primer pomoći kod TV operacija.

Datoteka za podršku MOVIE (Film) (*.dat/*.mpg/*.mpeg/*.ts/*.trp/*.tp/*.vob/*.mp4/*.mkv/*.avi/*.divx)
 Video format : DivX3.11, DivX4.12, DivX5.x, DivX6, Xvid1.00, Xvid1.01, Xvid1.02, Xvid1.03, Xvid 1.10-beta-1/beta-2, Mpeg-1, Mpeg-2, Mpeg-4, H.264/AVC
 Audio format : Dolby Digital, AAC, Mpeg, MP3, LPCM, HEAAC
 Brzina bitova : u rasponu 32~320 kbps (MP3)
 Format podnaslova: *.smi/*.srt/*.sub(MicroDVD, SubViewer1.0/2.0)/*.ass/*.ssa/*.txt(TMPlayer)/*.psb(PowerDivx)

- Neki od titlova koje je korisnik kreirao možda neće ispravno raditi.
- Neke posebne karakteristike nisu podržane u titlovima.
- HTML oznake nisu podržane u titlovima.
- Titlovi na jezicima osim podržanih nisu dostupni.
- Informacije o vremenu nekog spoljašnjeg naslova treba da se uredi u rastućem nizu da bi se reprodukovale.
- Na ekranu može doći do privremenih prekida (zaustavljanje slike, brža reprodukcija itd.) kada se promeni audio jezik.
- Oštećena filmska datoteka se možda neće ispravno prikazivati ili neke funkcije plejera možda neće moći da se koriste.
- Filmske datoteke napravljene pomoću nekih uređaja za kodiranje možda neće biti ispravno prikazane.
- Ako video i audio struktura snimljene datoteke nije poremećena, dolazi do izlaznog signala za video ili audio.
- HD video snimci sa maksimumom od 1920x1080 pri 25/30P ili 1280x720 pri 50/60P jesu podržani, u zavisnosti od okvira
- Video snimci sa rezolucijom većom od 1920x1080 pri 25/30P ili 1280x720 pri 50/60P možda neće ispravno raditi, u zavisnosti od okvira.
- Filmske datoteke koje ne pripadaju navedenim tipovima i formatima možda neće ispravno raditi.
- Maksimalna brzina bita filmske datoteke za reprodukovanje je 20 Mbps.
- Mi ne garantujemo neprekidno reprodukovanje datoteka kodiranih na nivo 4.1 ili veći u H.264/AVC.
- DTS Audio kodek nije podržan.
- Filmska datoteka veća od 30 GB nije podržana za reprodukovanje
- Datoteka DivX filma i datoteka titla mora da se nalazi u istoj fascikli.
- Potrebno je da ime video datoteke i ime datoteke podnaslova bude isto da bi moglo da bude prikazano.
- Reprodukovanje videa preko USB veze koja ne podržava veliku brzinu možda neće ispravno raditi.
- Može se desiti da se fajlovi kodirani pomoću GMC (Global Motion Compensation - Globalna kompenzacija pokreta) ne mogu reprodukovati.
- Kada gledate neki film pomoću funkcije Movie List, onda možete prilagodavati sliku preko tastera Energy Saving i AV Mode na daljinskom upravljaču. Ne radi setup korisnika za svaki mod slike.

Datoteka Naziv ekstenzije	Video dekoder	Audio kodek	Maksimalna rezolucija
mpg, mpeg, vob	MPEG1, MPEG2	Dolby Digital, MPEG, MP3, LPCM	1920x1080@30p
dat	MPEG1	Dolby Digital, MPEG, MP3, LPCM	
ts, trp, tp	MPEG2, H.264/AVC	Dolby Digital, AAC, MPEG	
mp4	MPEG4 SP, MPEG4 ASP, Divx 3.11, Divx 4.12, Divx 5.x Divx 6, Xvid 1.00, Xvid 1.01, Xvid 1.02, Xvid 1.03 Xvid 1.10-beta 1, Xvid 1.10-beta 2, H.264/AVC	Dolby Digital, HEAAC, AAC, MPEG, MP3, LPCM	
avi	MPEG 2, MPEG 4 SP, MPEG4 ASP, Divx 3.11, Divx 4, Divx 5, Divx 6 Xvid 1.00, Xvid 1.01, Xvid 1.02, Xvid 1.03, Xvid 1.10-beta 1 Xvid 1.10-beta 2, H.264/AVC	Dolby Digital, HEAAC, AAC, MPEG, MP3, LPCM	
mkv	H.264/AVC, MPEG 1, MPEG 2, MPEG 4 SP, MPEG4 ASP	Dolby Digital, HEAAC, AAC, MPEG, MP3, LPCM	
divx	MPEG 2, MPEG 4 SP, MPEG4 ASP, Divx 3.11, Divx 4, Divx 5, Divx 6 Xvid 1.00, Xvid 1.01, Xvid 1.02, Xvid 1.03, Xvid 1.10-beta 1 Xvid 1.10-beta 2, H.264/AVC	Dolby Digital, HEAAC, AAC, MPEG, MP3, LPCM	

Komponente ekrana



- 1 Kretanje u viši nivo datoteke
- 2 Aktuelna strana/ukupno strana
- 3 Ukupan broj označenih naslova filma
- 4 Odgovarajući tasteri na daljinskom upravljaču





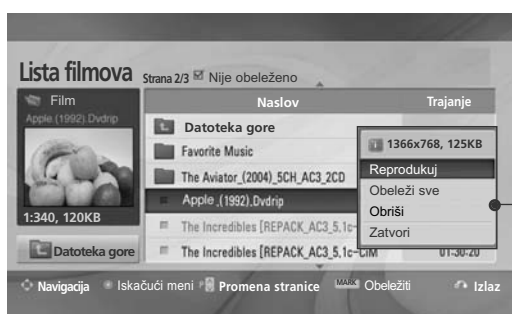

UPOTREBA USB UREĐAJA

Izbor filma i iskačući meni



- ▶ **Reprodukuj** : Reprodukuj izabrane filmove. Divx reprodukovanje obavlja se tokom promene ekrana.
- ▶ **Obeleži sve** : Označava sve naslove filmova u fascikli.
- ▶ **Demarkiraj sve** : Opoziva izbor svih označenih naslova filmova.
- ▶ **Obriši ili Izbriši** obeleženo(samo FAT32 sistem datoteka) : Izbrišite izabrani film.
- ▶ **Zatvori** : Zatvara iskačući meni.

-  Izaberite ciljnu fasciklu ili upravljački program.
-  Izaberite željene naslove filmova.
-  Prikažite skriveni meni.
-  Prikažite željeni skriveni meni.

- Pomerajte se po stranici sa filmovima koristeći dugme **P** ^ v .
- Obeležite ili opozovite izbor filma koristeći dugme **MARK**. Kada je obeležena jedna filmska datoteka ili više njih, obeleženi filmovi se reprodukuju jedan za drugim.

- Pritisnite dugme za RETURN (POVRATAK) da biste se vratili na uobičajeno gledanje TV-a.

! NAPOMENA

- ▶ U slučaju da datoteke nisu podržane, prikazuje se poruka koja se odnosi na nepodržanu datoteku.

Reprodukujte koristeći funkciju Movie List (Lista filmova)



Veličina slike	◀ Pun ▶
Jezik za zvuk	1
Jezik titla	Latinica 1
· Sinhronizacija	0
· Pozicija	0
Zatvori	

- ▶ Veličina slike : Izaberite željeni format slike tokom reprodukovanja filma.
- ▶ Jezik za zvuk & Jezik titla : menja jezičku grupu zvuka/titla tokom reprodukovanja filma.
- ▶ Sinhronizacija : prilagođava vreme sinhronizovanja titlova od -10 sek. ~ +10 sek. na svakih 0,5 sek. tokom reprodukovanja filma.
- ▶ Pozicija : Menja položaj titla u toku emitovanja filma, u gornjem ili u donjem delu ekrana.

Jezik titla	Jezik za podršku
latinica1	engleski, španski, francuski, nemački, italijanski, švedski, finski, holandski, portugalski, danski, rumunski, norveški, albanski, Gelski, velški, irski, katalonski, valenijski
latinica2	bosanski, poljski, hrvatski, češki, slovački, slovenački, srpski, mađarski
latinica4	estonski, letonski, litvanski
ćirilica	bugarski, makedonski, ruski, ukrajinski, kazaški
grčki	grčki
turski	turski

! NAPOMENA

- ▶ Spoljašnji titlovi filmova su podržani samo ako su fajlovi snimljeni u ASCII CODE.
- ▶ U svakoj liniji titla mogu da stanu samo 500 slova i 500 broja.
- ▶ Samo 10000 sync blokova može biti podržano u okviru jednog fajla titla.

Korišćenje daljinskog upravljača

◀◀ / ▶▶	<p>Prilikom reprodukcije</p> <p>više puta pritisnite dugme REW(◀◀) da biste ubrzali ◀◀(x2) -> ◀◀◀◀(x4) -> ◀◀◀◀◀◀(x8) -> ◀◀◀◀◀◀◀◀(x16) -> ◀◀◀◀◀◀◀◀◀◀◀◀(x32) .</p> <p>više puta pritisnite dugme FF(▶▶) da biste ubrzali ▶▶(x2)-> ▶▶▶▶(x4) -> ▶▶▶▶▶▶(x8) -> ▶▶▶▶▶▶▶▶(x16) -> ▶▶▶▶▶▶▶▶▶▶(x32).</p> <ul style="list-style-type: none"> ▪ Pritiskanjem ovih dugmadi više puta povećava se brzina premotavanja unapred/unazad.
	<p>U toku reprodukcije pritisnite dugme za Pause().</p> <ul style="list-style-type: none"> ▪ Prikazuje se zaustavljena slika. ▪ Ako se nijedno dugme ne pritisne da daljinskom upravljaču u roku od 10 minuta nakon pauziranja, TV se vraća u stanje reprodukcije. ▪ Pritisnite dugme za Pause(), a zatim dugme FF(▶▶) za usporavanje slike.
< >	<ul style="list-style-type: none"> ▪ Pritiskom na dugme < ili > tokom reprodukovanja na ekranu će se videti kursor koji označava položaj.
PLAY (▶)	<p>Pritisnite dugme PLAY(▶) da biste normalno reprodukovali.</p>
ENERGY SAVING e2	<p>Pritisnite dugme ENERGY SAVING(UŠTEDA ENERGIJE) više puta da biste posvetile ekran. (Pogledajte str. 116)</p>
AV MODE ○	<p>Pritisnite dugme AV MODE(AV REŽIM) više puta da biste izabrali željeni izvor.(Pogledajte str. 86)</p>

UPOTREBA USB UREĐAJA

DivX registracioni kôd

(Samo za 32/37/42/47LH49**, 32/37/42/47/55LH50**, 32/37/42/47LH70**, 42/47LH90**, 50/60PS70**, 50/60PS80**, 42/50PQ35**, 42PQ65**, 50PS65**)

Potvrdite broj DivX registracionog koda za TV. Korišćenjem registracionog broja, filmovi se mogu iznajmljivati ili kupiti na adresi www.divx.com/vod.

Korišćenjem DivX registracionog koda sa drugog TV-a, reprodukcija iznajmljene ili kupljene DivX datoteke nije dozvoljena. (Moguće je reprodukovati samo DivX datoteke koje se podudaraju sa registracionim kodom kupljenog TV-a.)

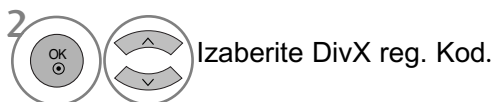
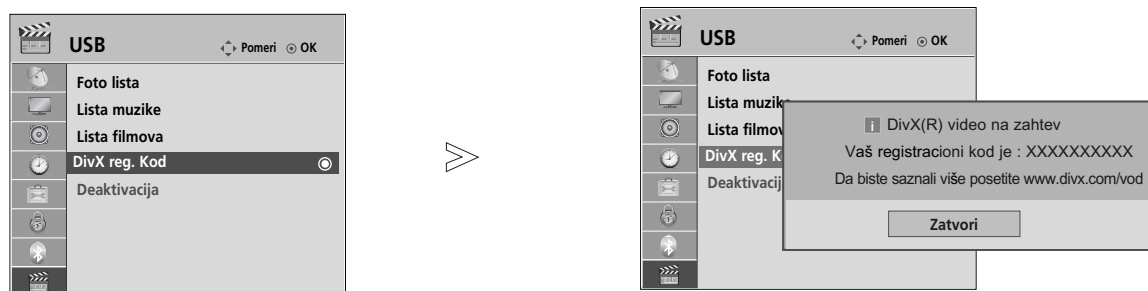

- Pritisnite dugme za MENU (MENI) da biste se vratili na uobičajeno gledanje TV-a.
- Pritisnite dugme RETURN (POVRATAK) da pređete na prethodni ekran menija.



“DivX Certified to play DivX video up to HD 1080p, including premium content” (DivX Certified za reprodukciju video DivX fajlova do HD 1080p, uključujući i premium sadržaj)
DIVX VIDEO: DivX® je digitalni video format kreiran od strane korporacije DivX, Inc. Ovo je oficijelni sertifikovani DivX Certified uređaj koji vrši reprodukciju DivX videa.
DIVX VIDEO-ON-DEMAND: Ovaj DivX Certified® uređaj mora biti registrovan da bi mogao da reprodukuje DivX Video-on-Demand (VOD) sadržaj.
Da biste generisali registracioni kod, locirajte DivX VOD sekciju na setup meniju uređaja. Zatim idite na sajt vod.divx.com sa tim kodom da biste kompletirali registracioni proces i saznali nešto više o DivX VOD.





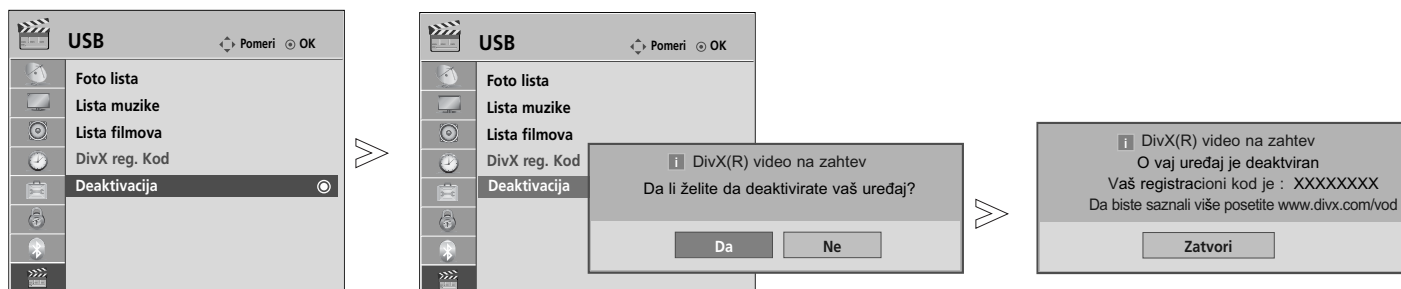

! NAPOMENA

- ▶ Filmske datoteke podržane su na sledeći način
Rezolucija : manje od 1920x1080 WxH piksela
Brzina kadrova : manje od 30 kadrova/sek, (1920x1080), manje od 60 kadrova/sek, (ispod 1280x720)
- ▶ Video kodek : MPEG 1, MPEG 2, MPEG 4, H.264/AVC, DivX 3.11, DivX 4.12, DivX 5.x, DivX 6, Xvid 1.00, Xvid 1.01, Xvid 1.02, Xvid 1.03, Xvid 1.10-beta1, Xvid 1.10-beta2

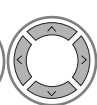
Opcija Deactivation (Deaktiviranje) (Samo za 32/37/42/47LH49**, 32/37/42/47/55LH50**, 32/37/42/47LH70**, 42/47LH90**, 50/60PS70**, 50/60PS80**, 42/50PQ35**, 42PQ65**, 50PS65**)

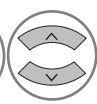
Svrha deaktiviranja je da dozvoli deaktivaciju uređaja korisnicima koji su aktivirali sve dostupne uređaje preko web servera i blokirana im je aktivacija dodatnih uređaja. DivX VOD omogućio je korisniku da aktivira i do 6 uređaja pod jednim nalogom, ali da bi zamenio ili deaktivirao ove uređaje, korisnik mora da se obrati DivX podršci i da zatraži brisanje. Sada, sa ovom dodatnom funkcijom, korisnici će moći sami da deaktiviraju uređaj i na taj način bolje upravljaju svojim DivX VOD uređajima.

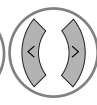

-   Izaberite **USB**.
-   Izaberite **Deaktivacija**.
-   Izaberite **Da**.
-  Deaktivacija (Deaktiviranje) ekrana.













- Pritisnite dugme za MENU (MENI) da biste se vratili na uobičajeno gledanje TV-a.
- Pritisnite dugme RETURN (POVRATAK) da pređete na prethodni ekran menija.

EPG (ELEKTRONSKI PROGRAMSKI VODIČ) (U DIGITALNOM REŽIMU)

Ovaj sistem ima Elektronski programski vodič (EPG) da vam pomogne u navigaciji kroz svih mogućih opcija gledanja.

EPG daje informacije kao što su spiskovi programa, vremena početka i završetka za sve dostupne servise. U dodatku su detaljne informacije o programima često na raspolaganju u EPG (dostupnost i količina detalja programa se razlikuje u zavisnost od specifičnog emitera).

Ova funkcija se može koristiti samo ako se EPG informacije emituju od strane kompanije za emitovanje. EPG prikazuje programsku šemu za sledećih 8 dana.

	Prikazuje informacije o trenutnom ekranu.		Prikazano uz teletekst program.
	Prikazano uz DTV program.		Prikazano uz program sa titlovima.
	Prikazano uz radio program.		Prikazano uz skremblovan program.
	Prikazano uz MHEG program.		Prikazano uz Dolby program.
	Prikazuje se koristeći AAC program.		Prikazuje se koristeći Dolby Digital PLUS program.
	Odnos širina/visina za program koji se emituje	576i/p, 720p, 1080i/p : Rezolucija programa koji se emituje	
	Odnos širina/visina za program koji se emituje		

Uključi/isključi EPG

 1 Uključi ili isključi EPG.

Izabiranje programa

 1 ili  Izaberi željeni program.

 2 EPG nestaje nakon premeštanja izabranog programa.

Funkcije tastera u režimu vodiča SADAŠNJI/SLEDEĆI (program)

Možete da vidite program koji se emituje, kao i planirani sledeći program.

 CRVENO Izmenite EPG režim.

 ŽUTO Unesite režim tajmer snimanje/podešavanje podsetnika.

 PLAVI Unesite režim tajmer snimanje/spisak podsetnika.

 EPG nestaje nakon premeštanja izabranog programa.

 Izaberite SADAŠNJI ili SLEDEĆI program.

 Izaberite program emitovanja.

 Stranica naviše/naniže.

Vodič za programe

SVE		SADA	Sledeći
1	YLE TV1	That '70s show	Keno
2	YLE TV2	Your World Today	World Business
4	TV..	Legenen om Den....	Fantomen
5	YLE FST	Naturtimmen	Kritiskt
6	CNN	Lyssna	ABC
8	YLE24	Glamour	Tänään otsikoissa







FAV Omiljeni INFO ⓘ Informacija Promena programa TV/RAD RADIO
 Način Raspored Lista rasporeda

 ili  Isključuje EPG.





 Izaberite TV ili radio program.

 Uključene ili isključene detaljne informacije.







Funkcija tastera za režim 8-dnevnog vodiča

-  **CRVENO** Menja režim EPG.
-  **ZELENO** Unesite režim podešavanje datuma.
-  **ŽUTO** Unesite režim tajmer snimanje/podešavanje podsetnika.
-  **PLAVI** Unesite režim tajmer snimanje/spisak podsetnika.
-  **OK** EPG nestaje nakon premeštanja izabranog programa.
-  **< >** Izaberite program.
-  **^ v** Izaberite program emitovanja.



-  **^ v** Stranica naviše/naniže.
-  **GUIDE** ili  **RETURN EXIT** Isključuje EPG.
-  **TV/RAD** Izaberite TV ili radio program.
-  **INFO** Uključene ili isključene detaljne informacije.

Funkcija tastera u režimu menjanje datuma

-  **ZELENO** Isključuje režim podešavanje datuma.
-  **OK** Izmenite u izabrani datumu.
-  **< >** Izaberite datum.
-  **^ v** Isključuje režim podešavanje datuma.
-  **GUIDE** ili  **RETURN EXIT** Isključuje EPG.



EPG (ELEKTRONSKI PROGRAMSKI VODIČ) (U DIGITALNOM REŽIMU)

Funkcija tastera za okvir sa proširenim opisom



Tekst naviše/naniže.



ŽUTO Unesite režim tajmer snimanje/podešavanje podsetnika.



ili  Uključene ili isključene detaljne informacije.



Isključuje EPG.



Funkcija tastera u režimu podešavanje snimanja/podsetnik

Postavlja vreme početka ili završetka snimanja i postavlja podsetnik samo za vreme početka, sa svim vremenom završetka.

Ova funkcija je na raspolaganju samo kada je priključena oprema za snimanje, koja koristi signal za snimanje sa pina br.8, na terminalu DTV-OUT(AV2), preko SCART kabla.



Pređite u režim Guide (Vodič) ili Schedule (Raspored).



Izaberite Record (Snimaj) ili Remain (Odloži).
Podešavanje funkcije.



Izaberite opciju Date (Datum), Start/End time (Vreme početka/Vreme završetka) ili Programme (Program).



Sačuvajte tajmer snimanje/podsetnik.

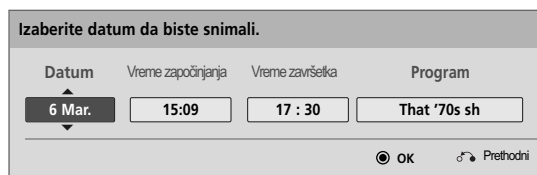

Funkcija tastera u režimu spisak rasporeda

Ako ste napravili satnicu, planirani program se prikazuje u odgovarajuće vreme čak i kada gledate drugi program u tom trenutku.

Kada je iskačući prozor otvoren rade samo tasteri Up/Down/OK/Return.



CRVENO Dodajte novi režim za podešavanje funkcije Manual Recording (Ručno snimanje).



ZELENO Dodajte novi režim za podešavanje funkcije Manual Recording (Ručno snimanje).



PLAVI ili  Promenite u režim vodič.



Isključuje EPG.



Izaberite željenu opciju (Modify (Izmeni)/Delete (Izbriši)/Delete All (Izbriši sve)).



Izaberite spisak rasporeda.



Stranica naviše/naniže.

UPRAVLJANJE SLIKOM



UPRAVLJANJE VELIČINOM SLIKE (FORMAT SLIKE)

Na ekranu možete da gledate različite formate slike; 16:9, Automatski, Original, Puno proširenje, 4:3, 14:9, Zoom ili Bioskop zumiranje

Ako je prikazana nepokretna slika za duže vreme, onda ta slika može da postane utisnuta na ekranu i da ostane vidljiva.

Možete podešavati proporciju uveličavanja upotrebom tastera $\wedge \vee$.

Ova funkcija radi u sledećem signalu:

1   Izaberite **Format Slike**.

2  Izaberite željeni format slike.

- Takođe možete podešavati Format Slike u meniju SLIKA.
- Za podešavanje zuma, izaberite 14:9, Zoom i Bioskop zumiranje u meniju za formate. Nakon završetka podešavanja zuma, ekran se vraća nazad u Brzi meni.

• 16:9

Sledeći asortiman omogućiće vam da podesite sliku horizontalno, po dužini formata, da biste popunili ceo ekran (korsino kod gledanja DVD filma koji je formatiran na 4:3)



• Automatski (Samo skeniranje)

Sledeći izbor navodiće vas da gledate sliku u najboljem kvalitetu bez gubitka visoke rezolucije originalne slike.

Napomena: Ako postoje smetnje u originalnoj slici, onda ćete ih videti na krajevima slike.



• Original

Kada vaš TV primi signal širokog ekrana on će automatski promeniti format slike na osnovu emitovane slike.



• Puno proširenje

Kada TV dobije signal širokog ekrana, podesićete sliku horizontalno ili vertikalno u linearnoj proporciji, kako biste u potpunosti popunili ceo ekran.



UPRAVLJANJE SLIKOM

• 4:3

Sledeći asortiman omogućiće vam da gledate sliku čiji je originalni format od 4:3, siva podloga pojavice se na obe strane ekrana.



• 14:9

Možete gledati format slike od 14:9 ili opšti TV program u režimu 14:9. 14:9 format ekrana se gleda na isti način kao u formatu 4:3, ali je malo povećan u desnoj i levoj strani.



• Zoom

Sledeći izbor omogućiće vam da gledate sliku bez ikakvih promena, dok se ceo ekran popunjava. Međutim, pri vrhu i dnu slika će biti isečena. cropped.



• Bioskop zumiranje

Odaberite Cinema Zoom (Bioskopsko zumiranje) kada želite da uvećate sliku u odgovarajućoj proporciji.

Napomena: Prilikom uvećavanja ili smanjivanja slike, slika može da postane razučena.



Dugme ◀ ili ▶ : Prilagodite uvećanu proporciju opcije Cinema Zoom (Bioskopsko zumiranje). Opseg prilagođavanja je 1~16.
Dugme ▼ ili ▲ : Premestite ekran.

! NAPOMENA

- ▶ Možete da izaberete opcije 4:3, 16:9 (širok ekran), 14:9, Zoom (Zumiranje), Bioskop zumiranje u okviru Komponentni.
- ▶ Možete da izaberete opcije 4:3, Original, 16:9 (širok ekran), 14:9, Zoom (Zumiranje), Bioskop zumiranje u okviru HDMI režim.
- ▶ Možete da izaberete opcije 4:3, 16:9 (širok ekran) u RGB-PC, samo HDMI-PC režim.
- ▶ U režimu DTV/HDMI/Komponentni (iznad 720p), na raspolaganju je samo Automatski (Samo skeniranje).
- ▶ U analognom/AV režimu, opcija Puno proširenje je dostupna.

Čarobnjak za slike

Kvalitet originalne slike možete da podesite pomoću ove funkcije.

Koristite je za kalibraciju kvaliteta ekrana prilagođavanjem nivoa crne i bele boje i sl. Korisnici mogu da izvrše kalibraciju kvaliteta ekrana tako što će jednostavno pratiti svaki stadijum.

Kada prilagođavate sliku na Low (Nizak), Recommended (Preporučeni) ili High (Visok) nivo, izmenjene rezultate ćete videti kao primer.

U RGB-PC/HDMI-PC/DVI-PC modu, ne mogu se koristiti vrednosti Colour, Tint i H/V Sharpness.

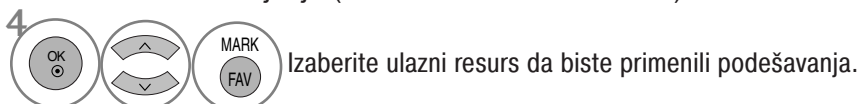
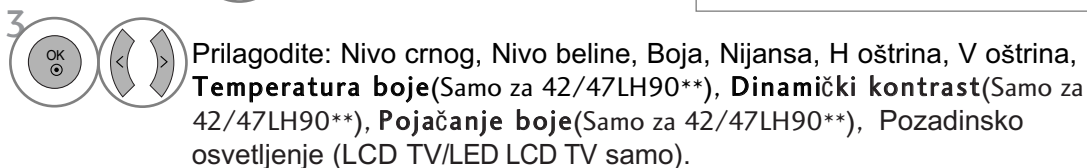
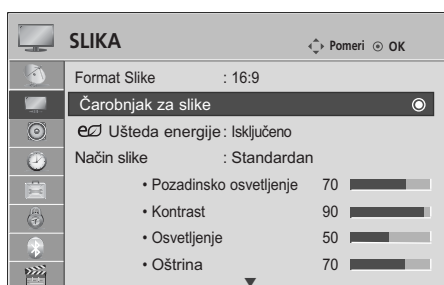

- Ako zaustavite podešavanje pre poslednjeg stadijuma, promene neće biti promenjene
- Vrednost prilagođavanja se čuva u Expert1.
- Kada Čarobnjak za slike podesi kvalitet slike, opcija Energy Saving (Ušteda energije) se menja u Off (Isključeno). (LCD TV/LED LCD TV samo)

- Pritisnite dugme za MENU (MENI) da biste se vratili na uobičajeno gledanje TV-a.
- Pritisnite dugme RETURN (POVRATAK) da pređete na prethodni ekran menija.

UPRAVLJANJE SLIKOM

Opcija energy saving (ušteta energije)

Smanjuje potrošnju energije TV uređaja.

Podrazumevane fabričke postavke su u skladu sa zahtevima standarda Energy star i prilagođene su odgovarajućem nivou za gledanje kod kuće.

Osvetljenje ekrana možete da povećate tako što ćete prilagoditi Ušteta energije ili podesiti Način slike.

Kada podešavate opciju „Energy Saving“ (Ušteta energije) u MHEG režimu, to podešavanje se primenjuje nakon završetka MHEG režima.



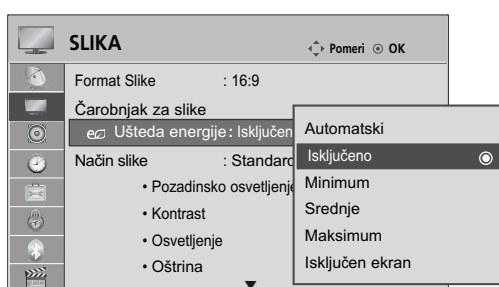

Izborom opcije 'Isključen ekran.' dok je aktiviran kanal radio stanice smanjuje se potrošnja električne energije. (Samo LCD TV/LED LCD TV)



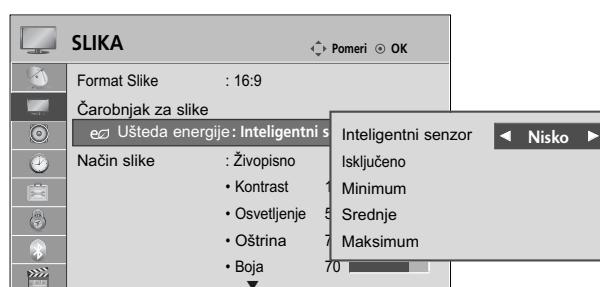

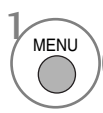
LCD TV/LED LCD TV samo

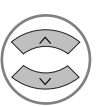

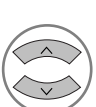
Samo kod Plazma TV

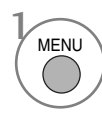
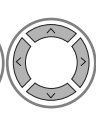

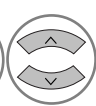
-   Izaberite **SLIKA**.
-   Izaberite  Ušteta energije.
-   Izaberite **Automatski** (Izuzev za 19/22LU40**, 19/22/26LU50**, 32/37/42LF25**, 32/37/42LG2**, 32/37/42LG33**, 19/22/26LG31**, 19/22/26/32/37/42LH20**, 32/37/42/47LH3**), **Isključeno**, **Minimum**, **Srednje**, **Maksimum** ili **Isključen ekran**.

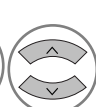
-   Izaberite **SLIKA**.
-   Izaberite  Ušteta energije.
-   Izaberite **Inteligentni senzor**, **Isključeno**, **Minimum**, **Srednje** ili **Maksimum**.

• Inteligentni senzor

-  Izaberite **Nisko**, **Sredina** ili **Visoko**.

- Pritisnite dugme za MENU (MENI) da biste se vratili na uobičajeno gledanje TV-a.
- Pritisnite dugme RETURN (POVRATAK) da pređete na prethodni ekran menija.

- Kod izbora opcije Screen off (Ekran isključen), TV se isključuje nakon 3 sekunde.
- „Ako prilagodite Energy Saving-Auto (osim kod 19/22LU40**, 19/22/26LU50**, 32/37/42LF25**, 32/37/42LG2**, 32/37/42LG33**, 19/22/26LG31**, 19/22/26/32/37/42LH20**, 32/37/42/47LH3**), Minimum, Medium, Maximum“, funkcija Backlight (Pozadinsko osvetljenje) neće raditi. (Samo LCD TV/LED LCD TV).
- Ovu funkciju možete da prilagodite i pritiskom na dugme Energy Saving (Ušteta energije) na daljinskom upravljaču.
- Kada izaberete opciju Auto (Automatski), Backlight (Pozadinsko osvetljenje) se automatski prilagođava preko inteligentnog senzora prema uslovima iz okruženja kada se inteligentni senzor nalazi u TV uređaju.

UNAPRED DEFINISANA PODEŠENJA

Unapred postavljeni režim za sliku

Živopisno	Pojačajte kontrast, osvetljenje, boju i oštrinu za jasnu sliku.
Standardan	Najopštiji status prikaza ekrana.
Prirodno	Najprirodniji status prikaza ekrana.
Bioskop	Optimizuje video za gledanje filmova.
Sport	Optimizuje video za gledanje sportskih događaja.
Igra	Optimizuje video za igranje igara.

LCD TV/LED LCD TV samo



- 1 Izaberite **SLIKA**.
- 2 Izaberite Način slike.
- 3 Izaberite **Inteligentni senzor** (Izuzev za 19/22LU40**, 19/22/26LU50**, 32/37/42LF25**, 32/37/42LG2***, 32/37/42LG33**, 19/22/26LG31**, 19/22/26/32/37/42LH20**, 32/37/42/47LH3***), **Živopisno**, **Standardan**, **Prirodno**, **Bioskop**, **Sport** ili **Igra**.

Samo kod Plazma TV



- (Samo za 50/60PS80**) (Izuzev za 50/60PS80**)
- 1 Izaberite **SLIKA**.
 - 2 Izaberite Način slike.
 - 3 Izaberite **Živopisno**, **Standardan**, **THX Bioskop** (ili **Bioskop**), **Sport** ili **Igra**.

- Funkcija režim slika podešava TV za najbolje prikazivanje slike. Izaberite unapred postavljenu vrednost u meniju režim slike zasnovano prema kategoriji programa.
- Kada je uključena funkcija inteligentnog senzora, automatski se vrši podešavanje najpogodnije slike u skladu sa uslovima okruženja. (Izuzev za 19/22LU40**, 19/22/26LU50**, 32/37/42LF25**, 32/37/42LG2***, 32/37/42LG33**, 19/22/26LG31**, 19/22/26/32/37/42LH20**, 32/37/42/47LH3***)
- Takođe možete podesiti režim slike u B.meniju.
- Intelligent Sensor (Inteligentan senzor) : Podešava sliku u skladu sa uslovima okruženja. (Izuzev za 19/22LU40**, 19/22/26LU50**, 32/37/42LF25**, 32/37/42LG2***, 32/37/42LG33**, 19/22/26LG31**, 19/22/26/32/37/42LH20**, 32/37/42/47LH3***)

- **THX Bioskop** (Samo za 50/60PS80**): Ovo je režim rada bioskopskog kvaliteta koji će vam pružiti doživljaj gledanja filmova kod kuće. Korisnik će moći da uživa u najboljem kvalitetu slike na ekranu kod svakog filma, bez dodatnih prilagođavanja. Bioskop izražava optimalan kvalitet ekrana kada je najtamniji. Kada izaberete **THX Bioskop**, Format Slike (Odnos aspekta) se menja u Just scan (Upravo skenirano).

- **THX Bioskop** (eksperiment Tomlinsona Holmana) je standard za audio i video sertifikaciju za THX koji su ustanovili Džordž Lukas, koji je režirao film „Ratovi zvezda“, i Tomlinson. Ovo je proizvod čiji THX ekran treba da bude sertifikovan i garantuje kvalitet ekrana koji po hardveru i softveru prevazilazi standardne specifikacije ekrana.

UPRAVLJANJE SLIKOM

RUČNO PODEŠAVANJE SLIKE

Opcija korisnika za režim slike

Pozadinsko osvetljenje (LCD TV/LED LCD TV samo)

Za upravljanje osvetljenja ekrana podesite osvetljaj LCD panela.

Preporučuje se prilagođavanje pozadinskog osvetljenja prilikom podešavanja osvetljenosti uređaja.

Kontrast

Prilagođava nivo signala između crne i bele na slici. Možete da koristite opciju Contrast (Kontrast) kada se zamuti svetao deo slike.

Osvetljenje

Prilagođava osnovni nivo signala slike.

Oštrina

Podešava nivo oštine kod ivica između svetlih i tamnih područja na slici.

Što je manji nivo, to je mekša slika.

Boja

Podešava intenzitet svih boja.

Nijansa

Podešava balans između crvene i zelene nivoe.

Ova funkcija nije na raspolaganju u režimu "Inteligentan senzor"(Izuzev za 19/22LU40**, 19/22/26LU50**, 32/37/42LF25**, 32/37/42LG2***, 32/37/42LG33**, 19/22/26LG31**, 19/22/26/32/37/42LH20**, 32/37/42/47LH3***).

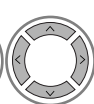
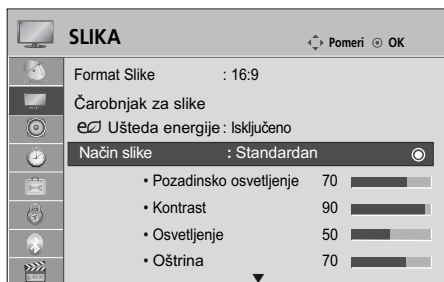

Izaberite **SLIKA**.

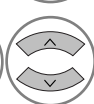

Izaberite Način slike.

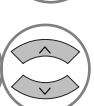

Izaberite Živopisno, Standardan, Prirodno, Bioskop (ili **THX** Bioskop), Sport ili Igra.

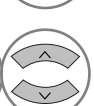

Izaberite Pozadinsko osvetljenje (LCD TV/LED LCD TV samo), Kontrast, Osvetljenje, Oštrina, Boja ili Nijansa.

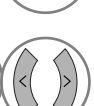
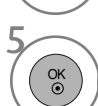

Napravite odgovarajuća podešavanja.

- Prednosti korišćenja funkcije Backlight (Pozadinsko osvetljenje) (Samo LCD TV/LED LCD TV)
 - Potrošnja struje se smanjuje za 60%.
 - Smanjuje se zatamnjenje. (Pošto crna boja ima veću dubinu, uživajte u boljoj definiciji kvaliteta).
 - Osvetljenje možete da prilagodite održavanjem originalne rezolucije signala.

- Pritisnite dugme za MENU (MENI) da biste se vratili na uobičajeno gledanje TV-a.
- Pritisnite dugme RETURN (POVRATAK) da pređete na prethodni ekran menija.

! NAPOMENA

- ▶ Možete podešavati boju, oštrinu i nijansu boje u režimu RGB-PC/HDMI-PC.
- ▶ Kada je izabrana opcija Ekspert 1/2, možete da izaberete opcije Pozadinsko osvetljenje (LCD TV/LED LCD TV samo), Kontrast, Osvetljenje, H oštrina, V oštrina, Boja ili Nijansa.

TEHNOLOGIJA POBOLJŠAVANJE SLIKE

Možete da izvršite kalibraciju ekrana za svaki Način slike ili da postavite vrednost video snimka prema posebnom video ekranu.

Možete da postavite različitu video vrednost za svaki unos.

Da biste vratili na podrazumevani fabrički ekran nakon prilagođavanja svakog video režima, pokrenite funkciju „Resetovanje slike“ za svaki Način slike.

Prikazana slika se može razlikovati od Vašeg TV-a.

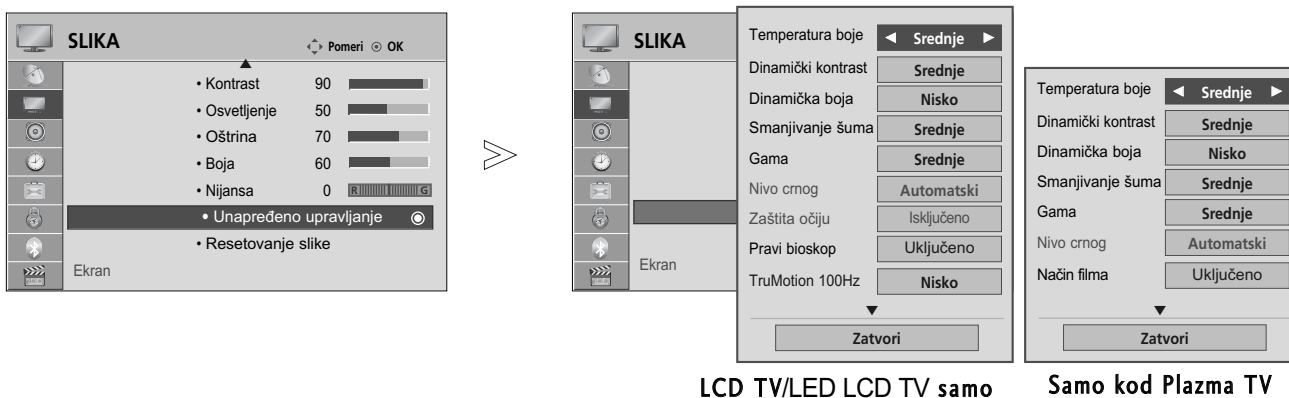

LCD TV/LED LCD TV samo

Samo kod Plazma TV

1 Izaberite SLIKA.

2 Izaberite Unapređeno upravljanje.

3 Izaberite željeni izvor.:
 Temperatura boje, Dinamički kontrast, Dinamička boja, Smanjivanje šuma, Gama, **Nivo crnog**, **Eye Care**(LCD TV/LED LCD TV samo), **Pravi bioskop**(LCD TV/LED LCD TV samo), **Način filma**(Samo kod Plazma TV), **TruMotion 100Hz** ili **TruMotion 200Hz**(LCD TV/LED LCD TV samo), **Skala boja**, Izoštrivač ivica, xvYCC ili **OPC**(LCD TV/LED LCD TV samo)).(pogledajte t. 121~122)

4 Napravite odgovarajuća podešavanja.

- Pritisnite dugme za MENU (MENI) da biste se vratili na uobičajeno gledanje TV-a.
- Pritisnite dugme RETURN (POVRATAK) da pređete na prethodni ekran menija.

UPRAVLJANJE SLIKOM









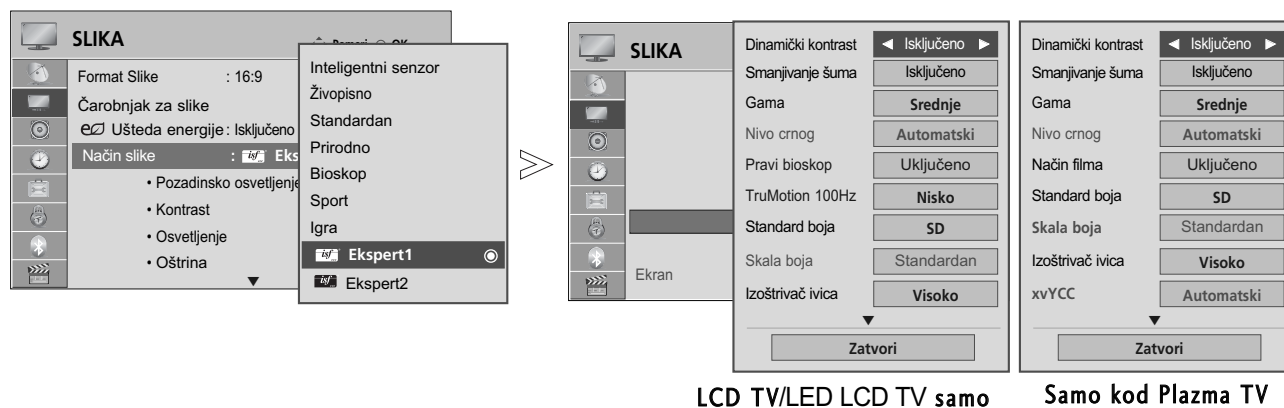

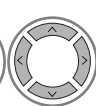

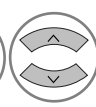
Stručna kontrola slike

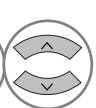
Opcije „Expert1“ (Ekspert1) i „Expert2“ (Ekspert 2) pomoću segmentiranja kategorija obezbeđuju dodatne kategorije koje korisnici mogu da postavite kad vide da im odgovaraju, čime se nudi optimalan kvalitet slike.

Ovo se koristi i kao pomoć pri profesionalnoj optimizaciji TV performansi pomoću određenih video snimaka.

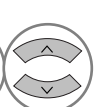
Prikazana slika se može razlikovati od Vašeg TV-a.

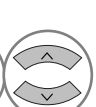

- 1   Izaberite **SLIKA**.
- 2   Izaberite Način slike.
- 3   Izaberite  Ekspert1 ili  Ekspert2.
- 4   Izaberite Ekspertsko upravljanje.
- 5   Izaberite vaš željeni izvor.
- 6  Napravite odgovarajuća podešavanja.

- Pritisnite dugme za MENU (MENI) da biste se vratili na uobičajeno gledanje TV-a.
- Pritisnite dugme RETURN (POVRATAK) da pređete na prethodni ekran menija.

*Ova krpa nije dostupna za sve modele.

<p>Temperatura boje [Unapređeno upravljanje] (Toplo/Srednje/Hladno)</p>	<ul style="list-style-type: none"> Odaberite jedan od tri automatska prilagođavanja boje. Podesite toplo da biste pojačali tople boje poput crvene, ili hladno, da bi slika postala plavičasta.
<p>Dinamički kontrast (Isključeno/Nisko/Srednje (LCD TV/LED LCD TV samo)/Visoko)</p>	<ul style="list-style-type: none"> Podesite kontrast tako da bude na najboljem nivou u skladu sa svetlinom ekrana. Slika se poboljšava tako što se svetliji delovi dodatno posvetle, a tamniji zatamne.
<p>Dinamička boja (Isključeno/Nisko/Visoko)</p>	<ul style="list-style-type: none"> Podesite boje na ekranu tako da izgledaju življe, bogatije i jasnije. Ova funkcija povećava nijanse, zasićenost i osvetljenost tako da crvena, plava, zelena i bela boja izgledaju življe.
<p>Smanjivanje šuma (Isključeno/Nisko/Srednje/Visoko)</p>	<ul style="list-style-type: none"> Smanjuje šum na ekranu bez ugrožavanja kvaliteta video snimka.
<p>Gama (Nisko/Srednje/Visoko)</p>	<ul style="list-style-type: none"> Možete da prilagodite svetlinu tamne oblasti i nivo srednje sive oblasti na slici. <ul style="list-style-type: none"> Nisko : Učinite da tamne i srednje sive oblasti slike postanu svetlije. Srednje: Izrazite originalnu gradaciju slike. Visoko: Učinite da tamne i srednje sive oblasti slike postanu tamnije.
<p>Nivo crnog (Nisko/Visoko)</p>	<ul style="list-style-type: none"> Nisko : Slika na ekranu postaje tamnija. Visoko : Slika na ekranu postaje svetlija. Automatski : Automatski prepoznaje nivo zatamnjenja ekrana i podešava ga na visoko ili nisko. <ul style="list-style-type: none"> Postavite nivo crne boje na ekranu na odgovarajući nivo. Ova funkcija omogućava da izaberete opciju „Nisko“ ili „Visoko“ u sledećem režimu: AV(NTSC-M), HDMI ili Component (Komponenta). U suprotnom, opcija „Nivo crnog“ postavljena je na „Automatski“.
<p>Zaštita očiju (Uključeno/Isključeno)</p>	<p>*Ova krpa nije dostupna za sve modele.</p> <ul style="list-style-type: none"> Prilagodite osvetljenost ekrana tako da ne bude previše osvetljen. Zatamnjuje previše svetle slike. Ova funkcija je onemogućena u opciji „Picture Mode-Vivid, Cinema, Intelligent Sensor (Režim za rad sa slikama-jasan, bioskop, Inteligentan senzor”(Izuzev za 19/22LU40**, 19/22/26LU50**, 32/37/42LF25**, 32/37/42LG2***, 32/37/42LG33**, 19/22/26LG31**, 19/22/26/32/37/42LH20**, 32/37/42/47LH3***)“.
<p>Pravi bioskop /Način filma (Uključeno/Isključeno)</p>	<ul style="list-style-type: none"> Možete gledati video u bioskopskom režimu tako što se eliminiše efekat podrhtavanja. Koristite ovu funkciju kada gledate filmove. Ova funkcija radi samo ako se isključi TruMotion (Pravi pokret).
<p>TruMotion 100Hz ili TruMotion 200Hz (Isključeno/Nisko/Visoko)</p>	<p>*Ova krpa nije dostupna za sve modele.</p> <ul style="list-style-type: none"> Visoko : Omogućava mekši pokreti slike. Nisko : Omogućava meki pokreti slike Koristite ovo podešenje za standardnu upotrebu. Isključeno : Koristite ovo podešenje kada podešenja „Visok“ i „Nizak“ imaju smetnje. <ul style="list-style-type: none"> TruMotion 100Hz umanjuje percepciju nejasnih pokreta kod scena sa brzim pokretima tako što prikazuje stotinu pokreta u sekundi. TruMotion 200Hz prikazuje 200 scena u sekundi zahvaljujući kombinovanju napredne 100 Hz tehnologije i skeniranja pozadinskog osvetljenja. Ovu tehnologiju je verifikovala kompanija Intertek & TÜV Rheinland. Se koristi za najbolji kvalitet slike bez zamagljenih pokreta ili treperenja kada ubacite brzu sliku ili izvor filma. Ova karakteristika nije u funkciji u režimu RGB-PC i HDMI-PC. Ako omogućite funkciju "TruMotion 100Hz ili TruMotion 200Hz", onda se može pojaviti šum na ekranu. Ako se to desi, onda isključite funkciju "TruMotion 100Hz ili TruMotion 200Hz".

UPRAVLJANJE SLIKOM

<p>Skala boja (Široko/Standardan)</p>	<ul style="list-style-type: none"> • Standardan: Režim u kome se reprodukuje originalna boja prema standardima ulaznog signala nezavisno od karakteristika ekrana. • Širok: Režim koji koristi i podešava područje na ekranu sa bogatim bojama. <ul style="list-style-type: none"> ■ Maksimalno povećava iskorištenost područja sa bojama koje se izražava.
<p>Izoštrivač ivica (LCD TV/LED LCD TV: Isključeno/Nisko/Visoko Plasma TV: Uključeno/Isključeno)</p>	<ul style="list-style-type: none"> ■ Prikazuje jasnije i preciznije, ali i prirodne ivice videa. ■ Ova funkcija je moguća u modu "Picture Mode-Cinema, Expert". (Samo LCD TV/LED LCD TV)
<p>xvYCC (Automatski/Isključeno/ Uključeno)</p>	<p>*Ova krpa nije dostupna za sve modele.</p> <ul style="list-style-type: none"> ■ Ovo je funkcija kojom se izražavaju bogatije boje. ■ Ova funkcija se omogućava u opciji „Picture mode - Cinema, Expert (Režim slike - Bioskop, Ekspert)“ kada se xvYCC signal uvede kroz HDMI.
<p>OPC (Uključeno/Isključeno)</p>	<p>*Ova krpa nije dostupna za sve modele.</p> <ul style="list-style-type: none"> ■ Pošto je ovo tehnologija kojom se smanjuje utrošak električne energije i zadržava ista osvetljenost, ona ima efekat na smanjenje utroška električne energije, što se odražava u boljem kontrastu.
<p>Standard boja (SD/HD)</p>	<ul style="list-style-type: none"> ■ Pretvara boju različitog video snimka u HD boju. Ova funkcija je podešena za format boje SD video (BT-601) i HD video (BT-709) snimka.
<p>Ekspertski obrazac (Isključeno/Ekspert1/Ekspert2)</p>	<ul style="list-style-type: none"> ■ Ovaj obrazac je neophodan za stručno prilagođavanje. ■ Ova funkcija je omogućena u opciji „Picture Mode - Expert (Režim za rad sa slikama - Ekspert)“ dok gledate DTV.
<p>Filter boje (Isključeno/Crvena/Zelena/Plava)</p>	<ul style="list-style-type: none"> ■ Ovo je funkcija kojom se filtriraju određene boje na video snimku. Možete da koristite RGB filter da biste tačno podesili zasićenje boje i prelaze.
<p>Temperatura boje [Ekspertsko upravljanje](LCD TV/LED LCD TV) Ravnoteža bele boje(Plasma TV) (Srednje/Toplo/Hladno)</p>	<ul style="list-style-type: none"> ■ Ovom funkcijom se ukupna boja na ekranu prilagođava osećaju koji vi želite da postignete. <ol style="list-style-type: none"> • Metoda : 2 poena <ul style="list-style-type: none"> • Obrazac: nutrašnji, spoljašnji • Kontrast Red/Green/Blue (Crvena/zelena/plava), Osvetljenje (Crvena/zelena/plava): Opseg prilagođavanja je -50 ~ +50. • Metoda : IRE(LCD TV/LED LCD TV) od 10 tačaka, IRE(Plasma TV) od 20 tačaka <ul style="list-style-type: none"> • Obrazac: nutrašnji/spoljašnji • IRE (Institute of Radio Engineers) je jedinica kojom se izražava jedinica video signala i može da se podesi u rasponu od 10, 20, 30 - 100(LCD TV/LED LCD TV), 5, 10, 15 - 100(Plasma TV). Možete da prilagodite crvenu, zelenu ili plavu boju u zavisnosti od podešavanja za svaku od njih. <ul style="list-style-type: none"> • Jačina osvetljenja: Ova funkcija prikazuje izračunatu vrednost osvetljenosti za 2.2 gama. Možete da unesete željenu vrednost osvetljenosti na 100 IRE, onda će se ciljna vrednost osvetljenosti za 2.2 gama prikazivati na svakih 10 nivoa od 10 IRE do 90 IRE. (Samo LCD TV/LED LCD TV) • Red/Green/Blue (Crvena/zelena/plava): Opseg prilagođavanja je -50 ~ +50.
<p>Sistem za upravljanje bojom</p>	<ul style="list-style-type: none"> ■ Pošto je ovo alatka koju koriste stručnjaci da bi napravili prilagođavanja pomoću probnih obrazaca, ona ne utiče na druge boje, već se selektivno koristi za prilagođavanje 6 područja boja (Red/Green/Blue/Cyan/Magenta/Yellow (Crvena/zelena/plava/cijan/magenta/žuta)). Različito boja možda nije tako izražajna čak i kada napravite prilagođavanja za opšti video snimak. <ul style="list-style-type: none"> ■ Prilagođava Red/Green/Blue/Yellow/Cyan/Magenta (Crvena/Zelena/Plava/Zuta/Cijan/Magenta) • Boja Red/Green/Blue/Yellow/Cyan/Magenta (Crvena/Zelena/Plava/Zuta/Cijan/Magenta): Opseg prilagođavanja je -30 ~ +30 • Nijansa Red/Green/Blue/Yellow/Cyan/Magenta (Crvena/Zelena/Plava/Zuta/Cijan/Magenta): Opseg prilagođavanja je -30 ~ +30 ■ Ova funkcija je onemogućena u režimu rada RGB-PC i HDMI (PC).

RESETOVANJE SLIKE

Podešavanje izabranog režima slike se ovim vraća nazad u fabričkom podešenju.

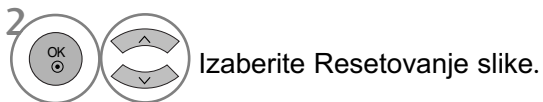

- Pritisnite dugme za MENU (MENI) da biste se vratili na uobičajeno gledanje TV-a.
- Pritisnite dugme RETURN (POVRATAK) da pređete na prethodni ekran menija.

LOKALNO LED ZATAMNJENJE (Samo za 42/47LH90**)

Nakon analize signala video ulaza po oblastima ekrana, podešava se pozadinsko svetlo da bi se poboljšao odnos kontrasta.

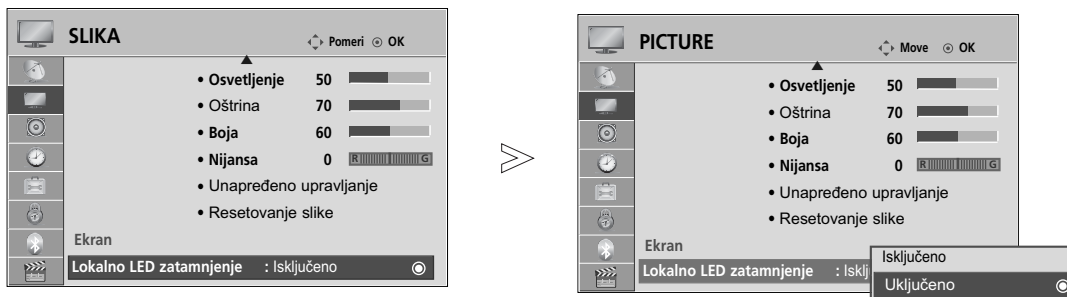

- Pritisnite dugme za MENU (MENI) da biste se vratili na uobičajeno gledanje TV-a.
- Pritisnite dugme RETURN (POVRATAK) da pređete na prethodni ekran menija.

UPRAVLJANJE SLIKOM

INDIKATOR NAPAJANJA (Izuzev za 19/22LU40**, 19/22/26LU50**, 19/22/26LH20**, 32/37/42LF25**, 32/37/42LG2**, 32/37/42LG33**, 19/22/26LG31**, 32/42/47LF51**, 50/60PS70**, 50/60PS80**, 42/50PQ35**, 42PQ65**, 50PS65**)

Vam pomaže da podesite osvetljaj LED sijalice i zvuka kada ja napajanje uključeno.

Zvuk pri startovanju (Samo za 32/37/42/47LH70**)

Podesite opciju Startup Sound (Zvuk pri pokretanju) na Off, Low, Medium ili High (Isključeno, Nisko, Srednje ili Visoko) kada je napajanje uključeno.

Lampica mirovanja

Određuje da li svetlosni indikator na prednjoj strani TV uređaja treba podesiti na Off (Isključeno), Low (Nisko) ili High (Visoko) u režimu pripravnosti. (Samo za 32/37/42/47LH70**)



Određuje da li svetlosni indikator na prednjoj strani TV uređaja treba podesiti na On (Uključeno) ili Off (Isključeno) u režimu pripravnosti. (Izuzev za 32/37/42/47LH70**)

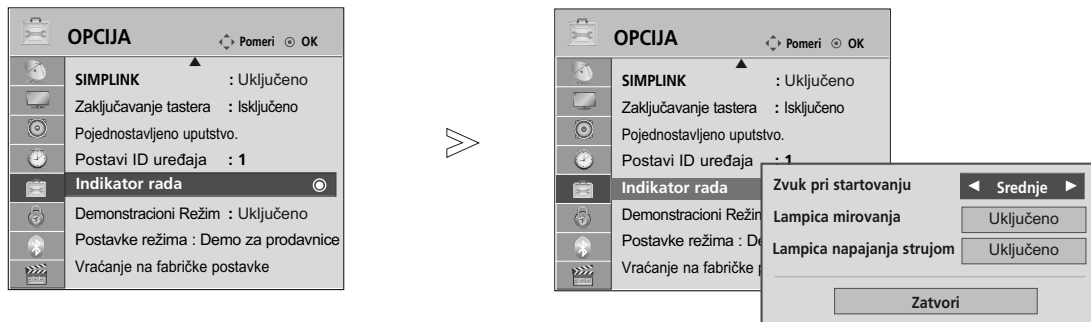

Lampica napajanja strujom

Određuje da li svetlosni indikator na prednjoj strani TV uređaja treba podesiti na On (Uključeno) ili Off (Isključeno) kada se uključi napajanje.



1   Izaberite OPCIJA.

2   Izaberite Indikator rada.

3   Izaberite Zvuk pri startovanju (Samo za 32/37/42/47LH70**), Lampica mirovanja ili Lampica napajanja strujom.

4  Izaberite vaš željeni izvor.

- Pritisnite dugme za MENU (MENI) da biste se vratili na uobičajeno gledanje TV-a.
- Pritisnite dugme RETURN (POVRATAK) da pređete na prethodni ekran menija.

NAČIN MINIMIZIRANJA „LEPLJENJE“ SLIKE (SAMO KOD PLAZMA TV)

Zamrznuta ili nepokretna slika prikazana na ekranu duže vremena dovešće do višestruke slike koja će ostati čak i kada promenite sliku. Ne dozvolite da nepokretna slika ostane na ekranu duži vremenski period.

Izbeljivanje

Čišćenje uklanja nepokretne slike sa ekrana.

Napomena: Prekomerno nepokretnu sliku možda neće biti moguće očistiti sa funkcijom čišćenja.

Orbiter



Ova funkcija može da spreči dvostruke slike. Međutim, najbolje je ne dozvoliti da ostane nikakva nepokretna slika na ekranu. Da bi se sprečila nepokretna slika na ekranu, ekran se pomera na svaka 2 minuta.

Bojenje

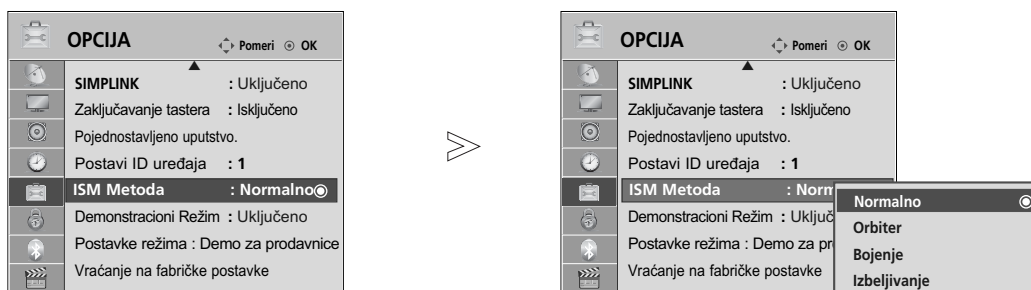
Već su prikazani blok boja sa malo pomerenim ekranom i bela šema. Teško je objasniti dobijenu naknadnu sliku dok je privremena naknadna slika uklonjena i šema boja radi.



1   Izaberite **OPCIJA**.

2   Izaberite **ISM Metoda**.

3   Izaberite **Normalno, Orbiter, Bojenje** ili **Izbeljivanje**.

4  Pritisnite **Spremi**.

• Ukoliko vam ova funkcija nije potrebna, podesite na Normalno.

- Pritisnite dugme za MENU (MENI) da biste se vratili na uobičajeno gledanje TV-a.
- Pritisnite dugme RETURN (POVRATAK) da pređete na prethodni ekran menija.

UPRAVLJANJE SLIKOM

Demo mode (Demo režim)

Prikažite projekciju slajdova da biste objasnili različite logotipe ovog TV-a.

Nemoguće je koristiti Demo Mode (Demo režim) u režimu Home Use (Kućna upotreba).

U režimu Store Demo (Demo za prodavnice), Demo Mode (Demo režim) se automatski podešava na On (Uključeno).

Kada je Demo Mode (Demo režim) podešen na Off (Isključen) u režimu Store Demo (Demo za prodavnice), Demo Mode (Demo režim) ne radi resetuje se samo ekran.

Ekran se automatski resetuje nakon 5 minuta u Demo mode (Demo režimu).

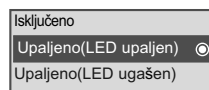
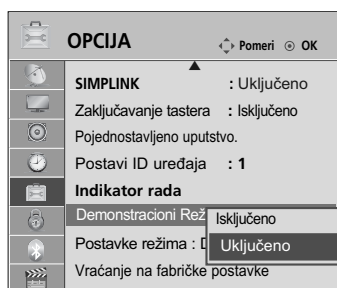
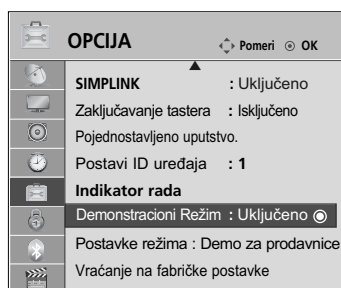

(Izuzev za 50/60PS70**,
50/60PS80**)

(Samo za 50/60PS70**,
50/60PS80**)

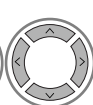
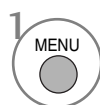

1 Izaberite **OPCIJA**.

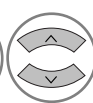

2 Izaberite Demonstracioni Režim.

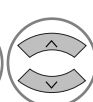

3 Izaberite On (Uključeno) da biste prikazali različit logo TV-a.

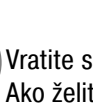

4 Vratite se na originalni TV prikaz.
Ako želite da prekinete demonstraciju, pritisnite bilo koje dugme. osim dugmeta  + , - za MUTE (UTIŠAJ))





- Pritisnite dugme za MENU (MENI) da biste se vratili na uobičajeno gledanje TV-a.
- Pritisnite dugme RETURN (POVRATAK) da pređete na prethodni ekran menija.

Postavke režima

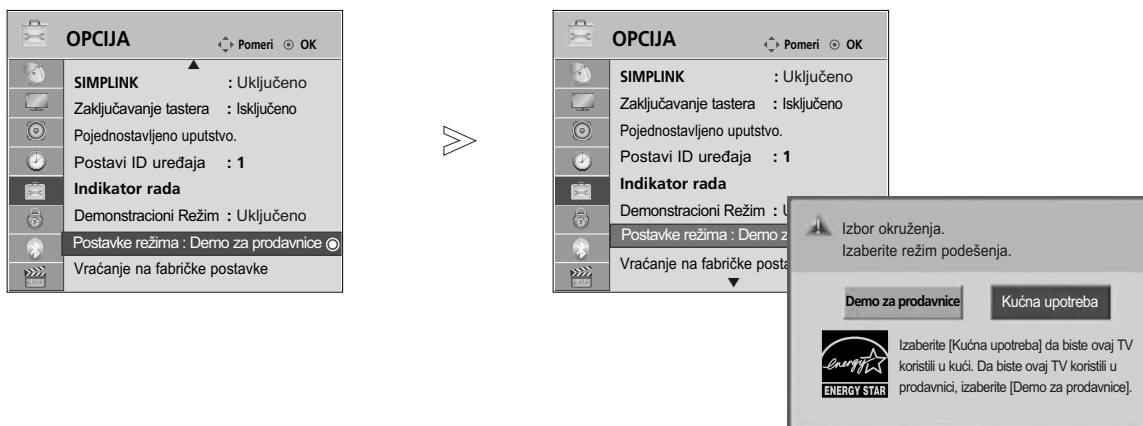
Preporučujemo podešavanje TV-a na režim „Kućna upotreba“ da biste dobili najbolju sliku u kućnom okruženju.

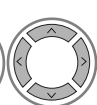
Režim „Demo za prodavnice“ je optimalno podešavanje za prikazivanje u prodavnicama.

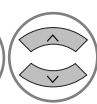
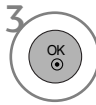
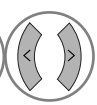

-   Izaberite **OPCIJA**.
-   Izaberite **Postavke režima**.
-   Izaberite **Demo za prodavnice** ili **Kućna upotreba**.
-  Pritisnite **Spremi**.

- Pritisnite dugme za MENU (MENI) da biste se vratili na uobičajeno gledanje TV-a.
- Pritisnite dugme RETURN (POVRATAK) da pređete na prethodni ekran menija.

UPRAVLJANJE ZVUKOM I JEZIKOM

AUTOMATSKI IZJEDNAČIVAČ GLASNOĆE

Izjednačivač automatske glasnoće automatski ostaje na istom nivou kada menjate programe.

Pošto svaka radio stanica ima svoje uslove za signal, možda će biti potrebno podešavanje jačine zvuka svaki put kada se kanal promeni. Ova funkcija omogućava korisnicima da uživaju u stabilnim nivoima jačine zvuka tako što će načiniti automatska prilagođavanja za svaki program.

Ako kvalitet zvuka ili jačina nisu na nivou koji želite, preporučujemo da koristite zaseban sistem kućnog bioskopa ili amp da biste se uskladili sa različitim korisničkim okruženjem.

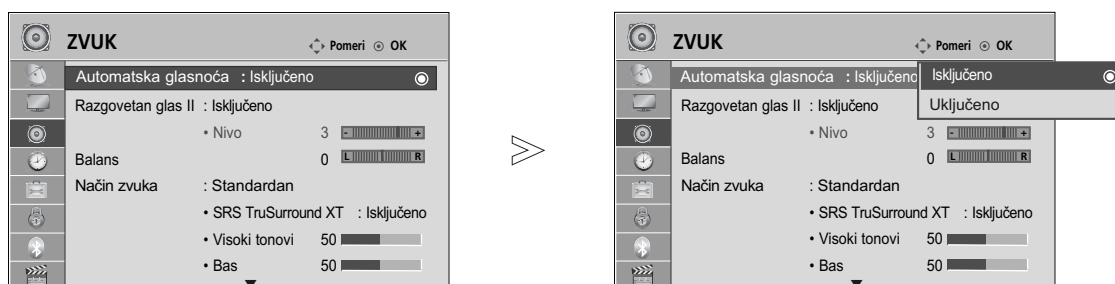





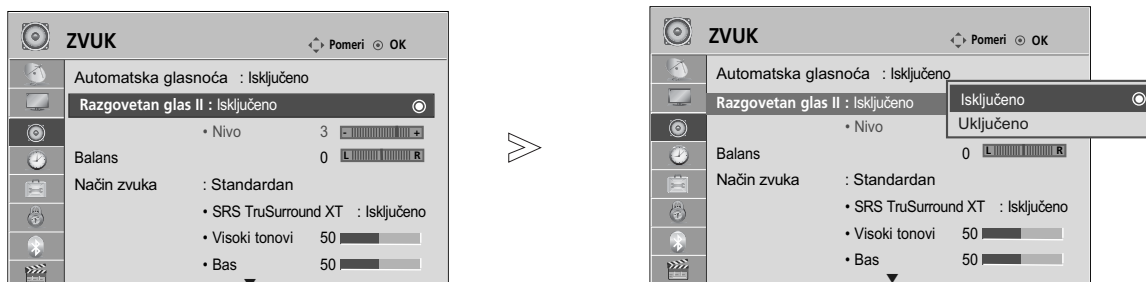

-   Izaberite **ZVUK**.
-   Izaberite Automatska glasnoća.
-   Izaberite Uključeno ili Isključeno.

- Pritisnite dugme za MENU (MENI) da biste se vratili na uobičajeno gledanje TV-a.
- Pritisnite dugme RETURN (POVRATAK) da pređete na prethodni ekran menija.

Izaberite Razgovetan glas II (Jasan glas II)

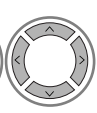

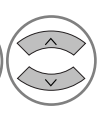
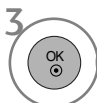
Ova funkcija pomaže da korisnik bolje čuje ljudski glas tako što odvaja opseg ljudskog glasa od drugih zvukova.



-   Izaberite **ZVUK**.
-   Izaberite **Razgovetan glas II**.
-   Izaberite Uključeno ili Isključeno.

- Ako izaberete „On“ (Uključeno) za Razgovetan glas II, SRS TruSurround, XT funkcija neće raditi.
- Izaberite nivoe od „-6“ do „+6“.

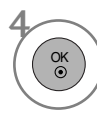
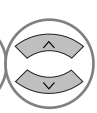
Prilagođavanje nivoa za Clear Voice (Jasan glas) pomoću izbora „Uključeno“

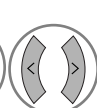
-   Izaberite Nivo.
-   Napravite željena podešavanja.

- Pritisnite dugme za MENU (MENI) da biste se vratili na uobičajeno gledanje TV-a.
- Pritisnite dugme RETURN (POVRATAK) da pređete na prethodni ekran menija.

UPRAVLJANJE ZVUKOM I JEZIKOM

UNAPRED POSTAVLJENA PODEŠENJA ZVUKA - REŽIM ZVUK

Možete da izaberete željena podešavanja za jačinu zvuka: Standardan, Muzika, Bioskop, Sport ili Igra (Igra) i takođe možete da prilagodite Visoki tonovi, Bas .

Režim rada zvuk vam omogućava da uživate u najboljem zvuku bez specijalnih podešavanja pošto TV podešava prikladnu opciju zvuka zasnovanu na sadržaj programa.

Standardan, Muzika, Bioskop, Sport i Igra su unapred definisana fabrička podešenja radi optimalnog kvaliteta zvuka.

Standardan	Nudi zvuk standardnog kvaliteta.
Muzika	Optimizuje zvuk za slušanje muzike.
Bioskop	Optimizuje zvuk za gledanje filmova.
Sport	Optimizuje zvuk za gledanje sportskih događaja.
Igra	Optimizuje zvuk za igranje igara.

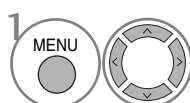
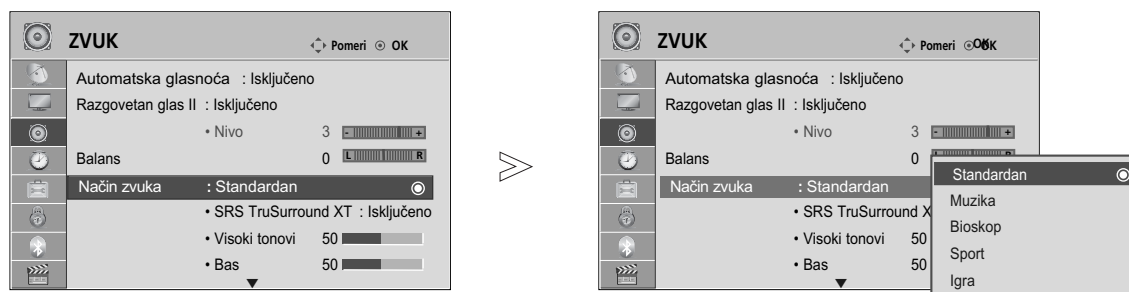

Izaberite ZVUK.

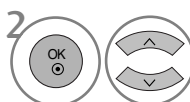

Izaberite Način zvuka.

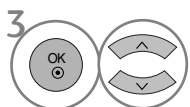

Izaberite Standardan, Muzika, Bioskop, Sport ili Igra.

- Ako izaberete Brzi meni, onda karakteristika Način zvuka neće raditi.

- Pritisnite dugme za MENU (MENI) da biste se vratili na uobičajeno gledanje TV-a.
- Pritisnite dugme RETURN (POVRATAK) da pređete na prethodni ekran menija.

PODEŠAVANJE PODEŠENJA ZVUKA - REŽIM KORISNIK



1 Izaberite ZVUK.

2 Izaberite Način zvuka.

3 Izaberite Standardan, Muzika, Bioskop, Sport ili Igra.

4 Izaberite Visoki tonovi ili Bas.

5 Podesite željeni nivo zvuka.

- Pritisnite dugme za MENU (MENI) da biste se vratili na uobičajeno gledanje TV-a.
- Pritisnite dugme RETURN (POVRATAK) da pređete na prethodni ekran menija.

SRS TRUSURROUND XT

Izaberite ovu opciju da bi zvučalo realno.

1 Izaberite ZVUK.

2 Izaberite SRS TruSurround XT.

3 Izaberite Uključeno ili Isključeno.

- SRS TruSurround XT : TruSurround XT je patentirana SRS tehnologija koja rešava probleme reprodukcije 5.1 sadržaja sa više kanala preko dva zvučnika.

- Pritisnite dugme za MENU (MENI) da biste se vratili na uobičajeno gledanje TV-a.
- Pritisnite dugme RETURN (POVRATAK) da pređete na prethodni ekran menija.

- ▶ je zaštićena marka firme SRS Labs, Inc.
- ▶ Tehnologija TruSurround XT je registrovana pod licencom SRS Labs, Inc.

UPRAVLJANJE ZVUKOM I JEZIKOM

BALANS

Možete podesiti balans zvuka na zvučnicima do željenog nivoa.

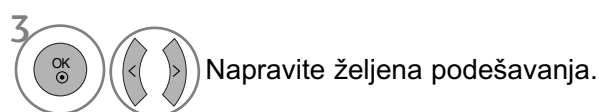

- Pritisnite dugme za MENU (MENI) da biste se vratili na uobičajeno gledanje TV-a.
- Pritisnite dugme RETURN (POVRATAK) da pređete na prethodni ekran menija.

KONFIGURACIJA UKLJUČENI/ISKLJUČENI TV ZVUČNICI

Možete podesiti status internih zvučnika.

U režimu AV1, AV2, AV3, KOMPONENTNI, RGB i HDMI1 sa HDMI prema DVI kablom, TV zvučnici mogu da rade čak i kada nema signala.

Ako želite da koristite eksterni Hi-Fi sistem, onda isključite interne zvučnike TV-a.

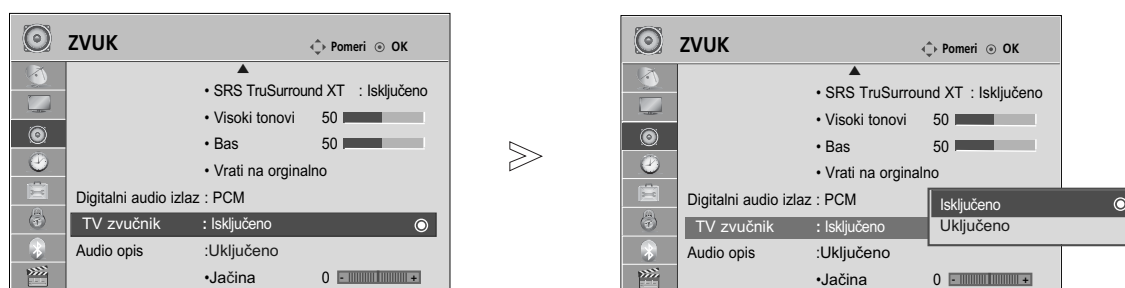

- Pritisnite dugme za MENU (MENI) da biste se vratili na uobičajeno gledanje TV-a.
- Pritisnite dugme RETURN (POVRATAK) da pređete na prethodni ekran menija.

! NAPOMENA

- ▶ Kada je TV zvučnik isključen dok radi Simplink kućni bioskop, zvučni izlaz se automatski prebacuje na zvučnik kućnog bioskopa, ali kada je TV zvučnik uključen, izlaz za zvuk je TV zvučnik.
- ▶ Neki meniji u AUDIO su onemogućeni kada je TV Speaker podešen na Off (Isključeno).

DTV Audio podešavanje (U DIGITALNOM REŽIMU)

(Ovaj meni je omogućen samo u Švedskoj.)

Kada u ulaznom signalu postoje različiti audio tipovi, ova funkcija omogućava da izaberete audio tip koji želite.

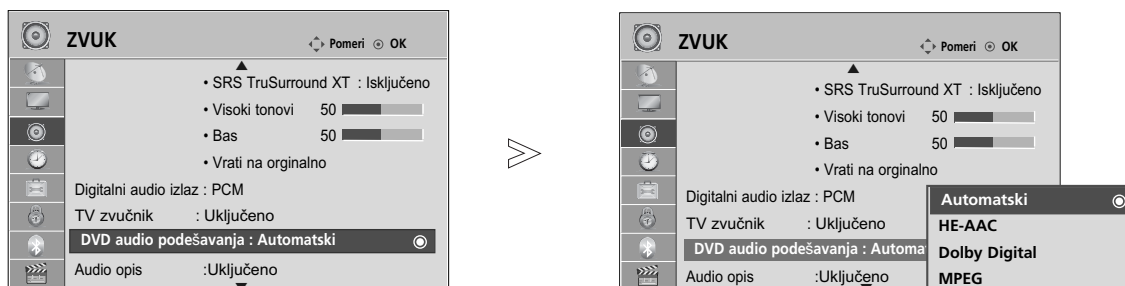

1   Izaberite ZVUK.

2   Izaberite DVD audio podešavanja.

3   Izaberite Automatski, HE-AAC, Dolby Digital ili MPEG.

- Pritisnite dugme za MENU (MENI) da biste se vratili na uobičajeno gledanje TV-a.
- Pritisnite dugme RETURN (POVRATAK) da pređete na prethodni ekran menija.

- **Automatski:** Automatski se prikazuje po redosledu HE-AAC > Dolby Digital > MPEG.
- **HE-AAC, Dolby Digital, MPEG:** Omogućava korisnicima da izaberu audio tip koji žele. Ako se izabere MPEG, MPEG se uvek prikazuje. Ako MPEG nije podržan, izaberite HE-AAC i Dolby Digital tim redosledom.
- Pogledajte str. 140 (Izbor jezika audio signala)

UPRAVLJANJE ZVUKOM I JEZIKOM

IZABIRANJE DIGITALNOG AUDIO IZLAZA

Ova funkcija vam omogućava da izaberete vaš prioritetni digitalni audio izlaz.





TV može samo da emituje DOLBY Digital ako je kanal emitovan sa Dolby Digital audio signalom.

Kada je dostupan Dolby digital, biranje opcije Auto u meniju Digitalni audio izlaz (Digitalni audio izlaz) postaviće SPDIF(Sony Philips Digital InterFace) izlaz na Dolby Digital.

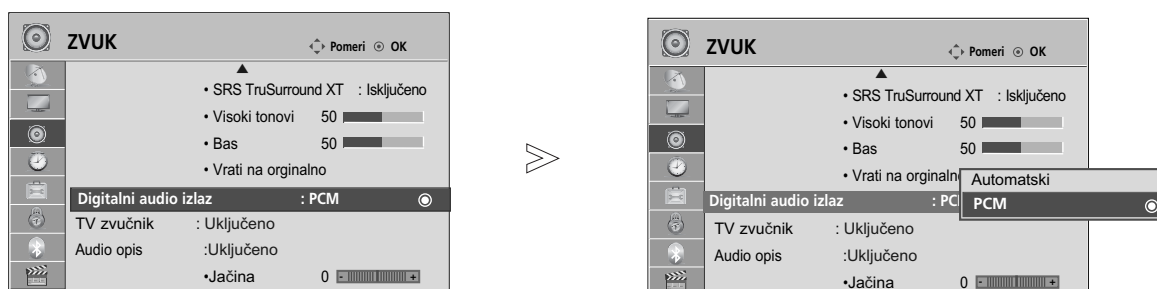
Ako je izabran Auto u meniju digitalnog audio izlaza kada dolby digital nije dostupan, SPDIF izlaz će biti PCM(Pulse-code modulation - Modulacija puls koda).

Čak i kada su obe funkcije Dolby Digital i Audio jezik konfigurisani u kanalu koji emituje Dolby Digital audio signal, samo će biti reprodukovano Dolby Digital signal.



- 1   Izaberite **ZVUK**.
- 2   Izaberite **Digitalni audio izlaz**.
- 3   Izaberite **Automatski** ili **PCM**.



Proizvedeno po licenci Dolby Laboratories. "Dolby" i dvostruka D simbola su zaštićene marke firme Dolby Laboratories.

- Postoji mogućnost u režimu HDMI, da neki DVD plejari ne daju SPDIF zvuk. Tada podešite izlaz digitalnog audio signala od DVD plejera na PCM. (Za HDMI, Dolby Digital Plus nije podržan).





Stavka	Audio ulaz	Izlaz digitalnog audipo zvuka
Auto (Speaker On (Zvučnik uključen))	MPEG	PCM
	DD	DD
	DD+	DD
	HE-AAC	PCM
Auto(Speaker Off (Zvučnik isključen))	MPEG	PCM
	DD	DD
	DD+	DD
	HE-AAC	DD
PCM	PCM	PCM

- Pritisnite dugme za MENU (MENI) da biste se vratili na uobičajeno gledanje TV-a.
- Pritisnite dugme RETURN (POVRATAK) da pređete na prethodni ekran menija.

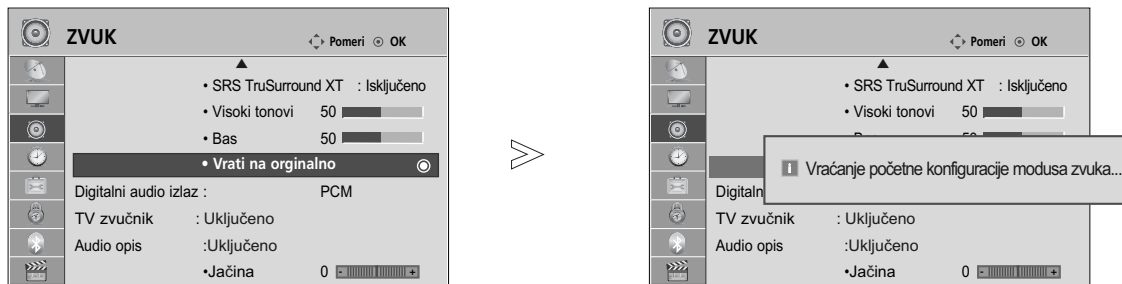
RESETOVANJE AUDIO SIGNALA

Podešavanje izabranog režima zvuka se ovim vraća nazad u fabričkom podešenju.



- 1   Izaberite **ZVUK**.
- 2   Izaberite **Vrati na originalno**.
- 3  Postavlja u početak podešenu vrednost.

- Pritisnite dugme za MENU (MENI) da biste se vratili na uobičajeno gledanje TV-a.
- Pritisnite dugme RETURN (POVRATAK) da pređete na prethodni ekran menija.



UPRAVLJANJE ZVUKOM I JEZIKOM

Audio description (Audio opis) (U DIGITALNOM REŽIMU)

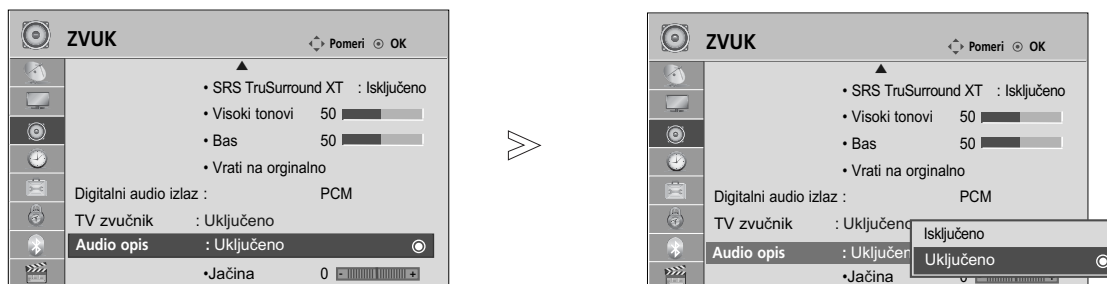

Ova funkcija je za slepe osobe i pruža audio snimak sa objašnjenjem trenutne situacije u TV programu, pored osnovne audio funkcije.

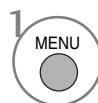
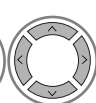
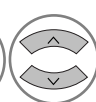
Kada je uključena opcija Audio Description (Audio opis), osnovne audio opcije i Audio Description (Audio opis) obezbeđene su samo za programe koji sadrže opciju Audio Description (Audio opis).

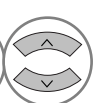

-   Izaberite **ZVUK**.
-   Izaberite **Audio opis**.
-   Izaberite Uključeno ili Isključeno.

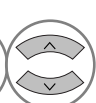
Prilagođavanje nivoa za Audio Description Volume (Jačinu zvuka audio opisa) pomoću izbora „Uključeno“

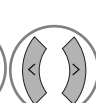
-   Izaberite Jačina.
-   Napravite željena podešavanja.

- Pritisnite dugme za MENU (MENI) da biste se vratili na uobičajeno gledanje TV-a.
- Pritisnite dugme RETURN (POVRATAK) da pređete na prethodni ekran menija.

I/II

Stereo/Dual prijem (samo u analognom režimu)

Kada odaberete neki program, informacije o zvuku se pojavljuju zajedno sa brojem programa i nazivom stanice.



Emitovanje	Prikaz na ekranu
Mono	MONO
Stereo	STEREO
Dual	DUAL I, DUAL II, DUAL I+II

■ Izbor mono zvuka

Ako je stereo signal slab u prijemu, onda možete da prebacite zvuk na mono. U mono prijemu, jasnoća zvuka je poboljšana.

■ Izbor jezika kod emitovanja dostrukih jezika

Ako je prijem nekog programa na dva jezika (dvostruki jezici), onda možete da prebacite na DUAL I, DUAL II ili DUAL I+II.

- DUAL I Šalje primarni jezik emitovanja prema zvučnike.
- DUAL II Šalje sekundarni jezik emitovanja prema zvučnike.
- DUAL I+II Šalje odvojeni jezik na svaki zvučnik.

UPRAVLJANJE ZVUKOM I JEZIKOM

NICAM prijem (samo u analognom režimu)

Ako je TV opremljen sa prijemnikom za prijem NICAM signala, onda možete primiti digitalni zvuk visokog kvaliteta NICAM.

Izlaz zvuka se može odabrati prema vrsti primljenog emitovanja.

-
- 1 Ako je NICAM mono na prijemu, možete izabrati NICAM MONO ili FM MONO.

 - 2 Ako je NICAM stereo na prijemu, možete izabrati NICAM STEREO ili FM MONO. Ako je stereo signal slab, prebacite na FM mono.

 - 3 Ako je NICAM dual na prijemu, možete izabrati NICAM DUAL I, NICAM DUAL II ili NICAM DUAL I+II ili FM MONO.
-

Izbor izlaz zvuka za zvučnike

U režimu AV, Komponentni, RGB i HDMI možete izabrati izlaz zvuka za levi i desni zvučnik.

Izaberite izlaz zvuka.

L+R: Audio signal iz audio L ulaza je poslat levom zvučniku a audio signal od audio R ulaza je poslat desnom zvučniku.

L+L: Audio signal od audio L ulaza je poslat levim i desnim zvučnicima.

R+R: Audio signal od audio R ulaza je poslat levim i desnim zvučnicima.

IZBOR JEZIKA / DRŽAVE ZA PRIKAZ NA EKRANU

Instalacijski vodič menija se pojavljuje na ekranu TV-a kada je prvi put uključen.

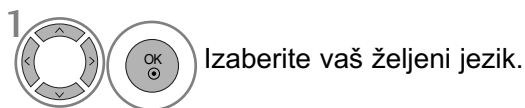

* Ako želite da promenite izbor za jezik / državu

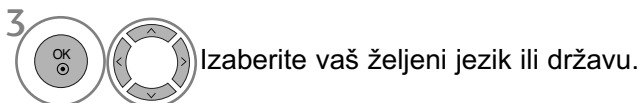

- Pritisnite dugme za MENU (MENI) da biste se vratili na uobičajeno gledanje TV-a.
- Pritisnite dugme RETURN (POVRATAK) da pređete na prethodni ekran menija.

! NAPOMENA

- ▶ Ako ne završite sa konfiguracijom instalacijskog vodiča pomoću pritiska na EXIT ili RETURN ili ako vam istekne vreme na OSD (prikaz na ekranu), onda će meni za instalaciju nastaviti sa pojavljivanjem sve dok ga ne završite kadgod uključite TV
- ▶ Ako izaberete pogrešnu državu, onda se teletext možda neće pojavljivati ispravno i mogu nastati neki problemi tokom rada sa teletextom.
- ▶ Funkcija dekodera se možda ne može primeniti u zavisnosti od prilika emitovanja države.
- ▶ Kontrolni tasteri za DTV režim možda neće raditi u zavisnosti od prilika emitovanja države.
- ▶ U državama gde propisi o digitalnom emitovanju nisu utvrđeni, neke DTV funkcije možda neće raditi u zavisnosti od prilika digitalnog emitovanja.
- ▶ Podešenje države "UK" treba da bude aktivirano samo u Ujedinjenom Kraljevstvu.
- ▶ Ako u postavci Country Setting odaberete "- -", onda su dostupni evropski zemaljski/kablovski digitalni standardni programi, ali se može desiti da neke od DTV funkcija ne rade ispravno.

UPRAVLJANJE ZVUKOM I JEZIKOM

IZBOR JEZIKA (SAMO U DIGITALNOM REŽIMU)

Audio funkcija omogućava izbor prioritarnog jezika.

Ako se ne emituju podaci jezika izabranog jezika, onda će biti reprodukovana unapred definisani jezik audio signala.

Koristite funkciju titlova kada se emituju dva ili više jezika za titl. Ako se ne emituju podaci titlova izabranog jezika, onda će biti prikazan unapred definisani jezik titlova.

Ako jezici koje ste izabrali kao primarne za jezik audio signala i jezik titlova nisu podržani, onda možete izabrati jezik u sekundarnoj kategoriji.

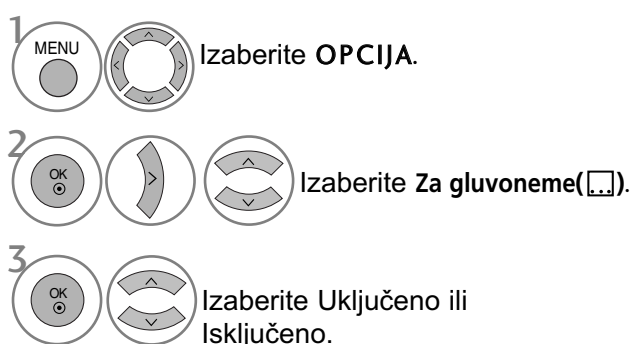
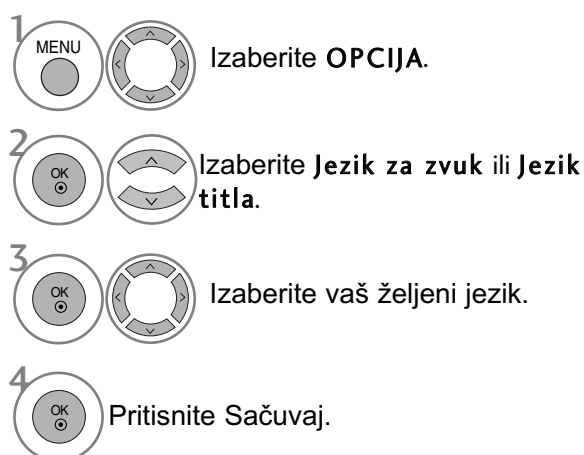

- Pritisnite dugme RETURN (POVRATAK) da pređete na prethodni ekran menija.

< Izbor jezika audio signala >

- ▶ Kada se emituju dva ili više jezika audio signala, onda možete izabrati jezik audio signala.

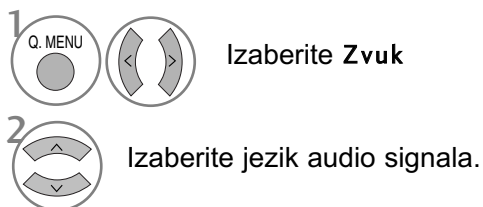

< Izbor jezik titlova >

- ▶ Kada se emituju dva ili više jezika titlova, onda možete izabrati jezik titlova sa tasterom SUBTITLE na daljinskom upravljaču.
- ▶ Pritisnite taster ^ v da izaberete jezik titlova.

- Audio signali/titlovi se mogu emitovati/prikazati u jednostavnijem obliku sa 1 do 3 karaktera od strane dobavljača usluga.
- Kada izaberete dopunski audio signal (audio signal za "osobe sa oštećenim vidom/sluhom") onda TV može ispuštati deo glavnog audio signala.

Informacije o jeziku audio signala

Ekran	Status
N.P	Nema podataka
	MPEG Audio
	Dolby Digital Audio
	Audio signal za "osobe sa oštećenim vidom"
	Audio signal za "osobe sa oštećenim sluhom"
	Dolby Digital Plus Audio
	AAC Audio

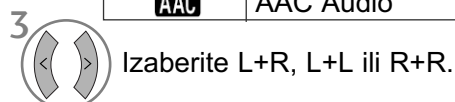

Informacije o jeziku audio signala

Ekran	Status
N.P	Nema podataka
	Teletekst Titl
	Titl za "nagluve osobe"

PODEŠAVANJE VREMENA

PODEŠAVANJE ČASOVNIKA

Časovnik se podešava automatski kada je u pitanju prijem digitalnog signala. (Možete ručno podešavati časovnik samo ako TV nema prijem DTV signala.)

Vreme morate tačno da podesite pre korišćenja funkcije za vreme Uključeno/Isključeno.



Kada izaberete grad Vremenske zone, onda je vreme na TV-u podešeno u odnosu na poravnjavanje informacije zasnovane na Vremenskoj zoni i GMT (grinič srednje vreme) koje se primaju zajedno sa emitovanim signalom i vreme je automatski podešeno pomoću digitalnog signala.

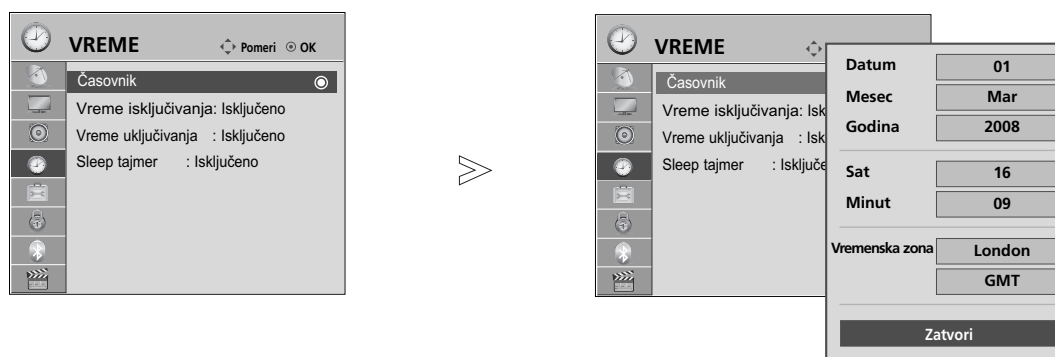

Kada se sat postavi na režim „DTV“, ne možete da promenite vreme, ali ako se ime grada u opciji „Time Zone“ (Vremenska zona) promeni na pomak, možete da promenite vreme za 1 čas.



1   Izaberite **VREME**.

2   Izaberite Časovnik.

3   Izaberite opciju za godinu, mesec, datum, vreme ili vremensku zonu.

4   Izaberite opciju za godinu, mesec, datum, vreme ili vremensku zonu.

- Pritisnite dugme za MENU (MENI) da biste se vratili na uobičajeno gledanje TV-a.
- Pritisnite dugme RETURN (POVRATAK) da pređete na prethodni ekran menija.

PODEŠAVANJE VREMENA

PODEŠAVANJE ZA AUTOMATSKO UKLJUČIVANJE./ISKLJUČIVANJE TAJMERA

Funkcija vreme isključivanja automatski prebacuje TV u režim mirovanja prema unapred definisanom vremenu.

Dva časa nakon što je uključivanje TV-a postavljeno putem funkcije Na vreme, automatski će se vratiti na način isključeno osim ako se ne pritisne dugme.

Funkcija vreme isključivanja poništava funkciju Na vreme ako su obe podešene na isto vreme. TV mora da je u režimu mirovanja da bi funkcija Na vreme radila.

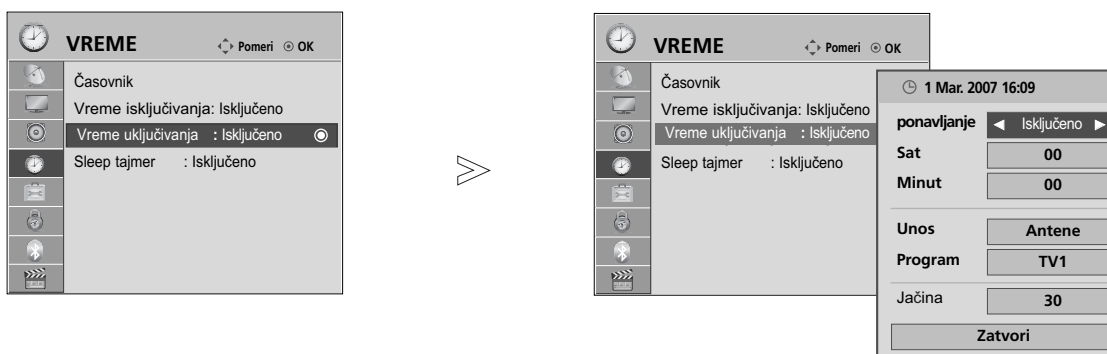

- 1 Izaberite **VREME**.
- 2 Izaberite Vreme isključivanja ili Vreme uključivanja.
- 3 Izaberite Ponavljanje.
- 4 Izaberite Isključeno, Jendom, Dnevno, Pon ~ Pet, Pon ~ Sub, Sub ~ Ned ili Ned.
- 5 Podesite sat.
- 6 Podesite minute.

- Da poništite funkciju Vreme isključivanja ili Vreme uključivanja, izaberite isključeno.
- Samo za funkciju Vreme uključivanja

- 1 Izaberite **Unos**.
- 2 Izaberite Antene ili **Kabl**, AV 1~ 3, Komponenta, RGB ili HDMI1, HDMI2(Izuzev za 19/22LH20**, 19/22LG31**), HDMI3(Izuzev za 19/22LU40**, 19/22LU50**, 19/22/26/32/37/42LH20**, 32/37/42LF25**, 32/37/42LG2***, 32/37/42LG33**, 26LG31**), HDMI4(Samo za 32/37/42/47LH49**, 32/37/42/47/55LH50**, 32/37/42/47LH70** 42/47LH90**, 50/60PS70**, 50/60PS80**).
- 3 Podesite Program.
- 4 Podesite nivo glasnoće kada se uključuje.

- Pritisnite dugme za MENU (MENI) da biste se vratili na uobičajeno gledanje TV-a.
- Pritisnite dugme RETURN (POVRATAK) da pređete na prethodni ekran menija.

PODEŠAVANJE SLEEP TAJMERA

Ne morate da se setite da ugasite TV pre nego što krenete na spavanje.
Sleep tajmer automatski isključuje TV u režim mirovanja nakon što istekne unapred podešeno vreme.

1   Izaberite Sleep tajmer.

2  Izaberite Isključeno, 10, 20, 30, 60, 90, 120, 180 ili 240 Min..

- Kada isključujete TV, onda je unapred podešeno vreme sleep poništeno.
- Takođe možete podesiti Sleep Tajmer u meniju za VREME.

RODITELJSKI NADZOR / KONTROLA SADRŽAJA

PODEŠAVANJE LOZINKE I ZAKLJUČAVANJE SISTEMA

Unesite lozinku, pritisnite '0', '0', '0', '0' na daljinskom upravljaču.

Ako je kanal zaključan, unesite lozinku da biste ga privremeno otključali.

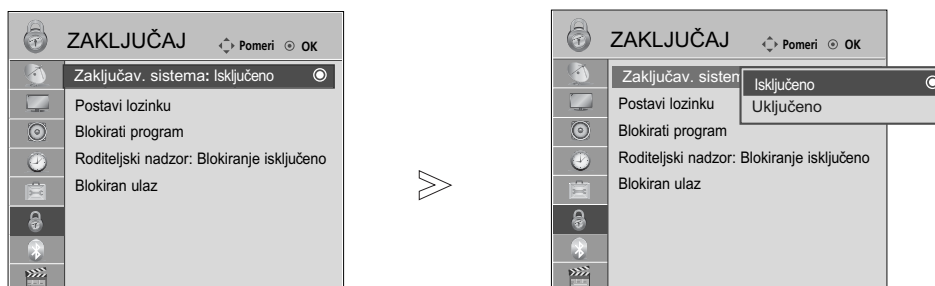

1   Izaberite ZAKLJUČAJ.

2   Izaberite Zaključav. sistema.

3   Izaberite Uključeno.

4    Podesite lozinku.

5  Unesite lozinku od 4 cifara.
Uverite se da ste zapamtili broj! Ponov unesite novu lozinku radi potvrde.

• Ako zaboravite vašu lozinku, pritisnite '7', '7', '7', '7' na daljinskom upravljaču.

- Pritisnite dugme za MENU (MENI) da biste se vratili na uobičajeno gledanje TV-a.
- Pritisnite dugme RETURN (POVRATAK) da pređete na prethodni ekran menija.





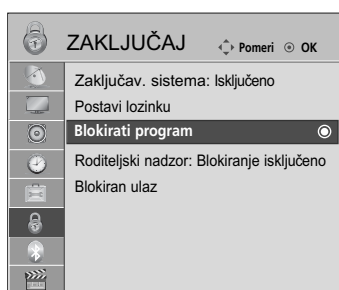

BLOKIRANJE PROGRAMA

Ova funkcija blokira bilo koji program koji ne želite da gledate ili ne želite da gledaju vaša deca.

Ova funkcija je na raspolaganju kada je Zaključavanje sistema "Uključeno".

Unesite lozinku da biste gledali blokirani program.



-   Izaberite ZAKLJUČAJ.
-   Izaberite Blokirati program.
-  Unesite Blokirati program.
-   Izaberite program koji treba da zaključate.

- Pritisnite dugme za MENU (MENI) da biste se vratili na uobičajeno gledanje TV-a.
- Pritisnite dugme RETURN (POVRATAK) da pređete na prethodni ekran menija.

RODITELJSKI NADZOR / KONTROLA SADRŽAJA

RODITELJSKI NADZOR (SAMO U DIGITALNOM REŽIMU)

Ova funkcija radi u skladu sa informacijama emitovanim od strane stanice. Radi toga ako signal nosi netačne informacije, onda ova funkcija neće raditi.





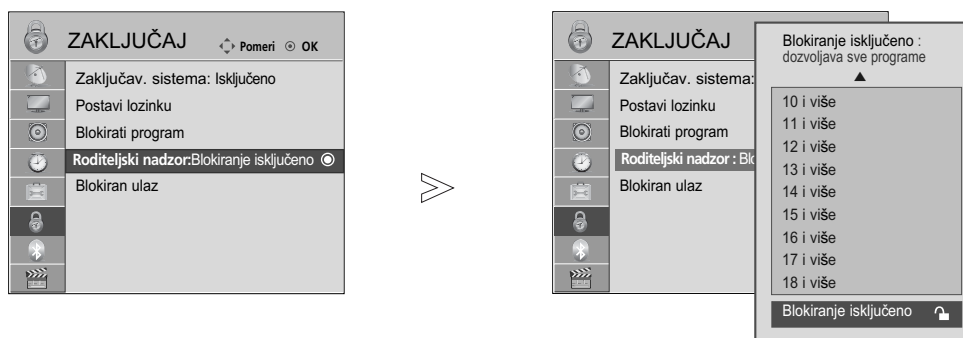

Potrebna je lozinka da pristupite ovo meniju.

Ovaj TV je programiran da upamti zadnju podešenu opciju čak i ako isključite TV.

Sprečava deca da gledaju određene TV programe za odrasle, u skladu sa podešenom kontrolom sadržaja.

Unesite lozinku da biste gledali ocenjen program.



-   Izaberite ZAKLJUČAJ.
-   Izaberite Roditeljski nadzor.
-   Napravite odgovarajuća podešavanja.
-  Pritisnite Sačuvaj.

- Pritisnite dugme za MENU (MENI) da biste se vratili na uobičajeno gledanje TV-a.
- Pritisnite dugme RETURN (POVRATAK) da pređete na prethodni ekran menija.

BLOKIRANJE EKSTERNOG SIGNALA

Omogućava da blokirate ulaz.

Ova funkcija je na raspolaganju kada je Zaključavanje sistema "Uključeno".

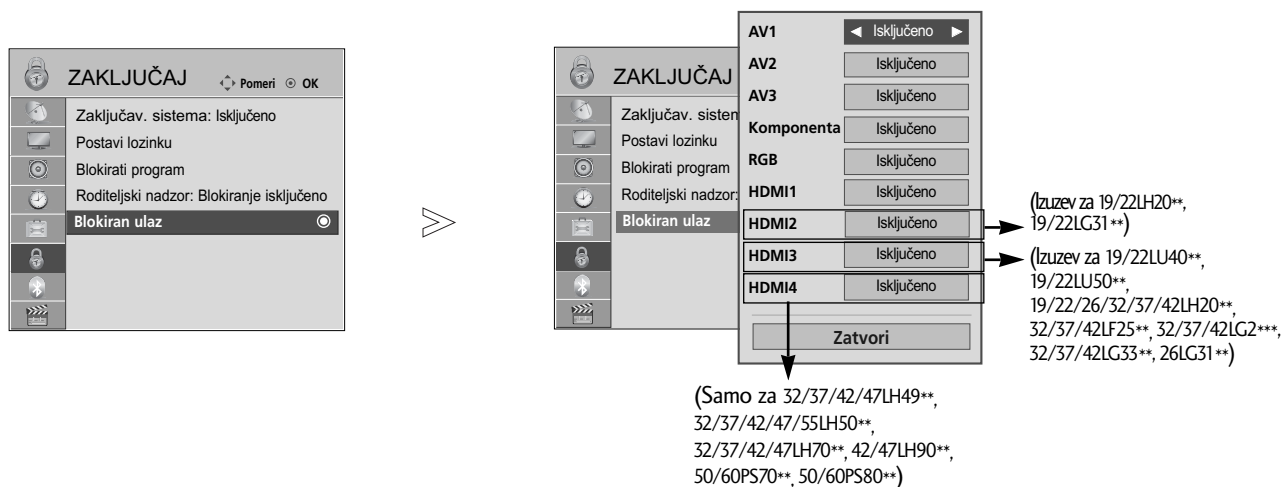

- 1   Izaberite ZAKLJUČAJ.
- 2   Izaberite Blokiran ulaz.
- 3   Izaberite izvor.
- 4   Izaberite Uključeno ili Isključeno.
- 5  Pritisnite Sačuvaj.

- Pritisnite dugme za MENU (MENI) da biste se vratili na uobičajeno gledanje TV-a.
- Pritisnite dugme RETURN (POVRATAK) da pređete na prethodni ekran menija.

ZAKLJUČAVANJE TASTERA

Možete podesiti TV na taj način da je potreban daljinski upravljač za njegovo upravljanje. Ova funkcija se može upotrebiti da spreči neovlašćeno gledanje.

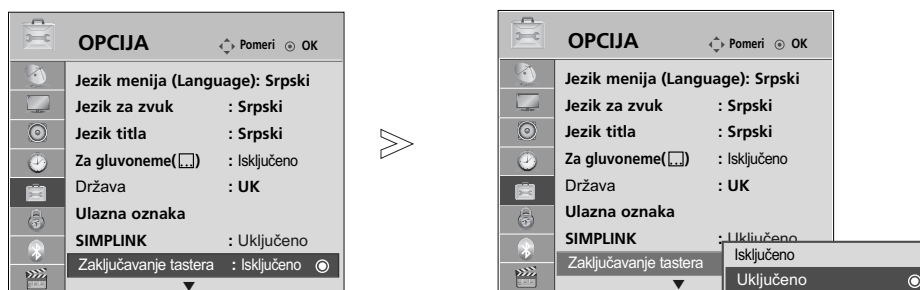

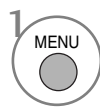
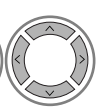
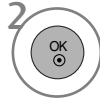
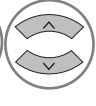
-   Izaberite **OPCIJA**.
-   Izaberite Zaključavanje tastera.
-   Izaberite Uključeno ili Isključeno.
-  Pritisnite Sačuvaj.

- Ako je zaključavanje tastera 'Uključeno' a TV je isključen, pritisnite dugme ϕ / I, INPUT, P \blacktriangle ili \blacktriangledown (ili P \wedge \vee) na TV-u ili pritisnite dugme TV ili POWER, INPUT, P \wedge \vee ili BROJ na daljinskom upravljaču.
- Ako je Zaključana tastatura uključeno, pojaviće se prikaz '  Zaključana tastatura ' na ekranu ako je pritisnut bilo koji taster na prednjoj ploči dok gledate TV. (osim dugmeta ϕ / I : Samo kod Plazma TV)

- Pritisnite dugme za MENU (MENI) da biste se vratili na uobičajeno gledanje TV-a.
- Pritisnite dugme RETURN (POVRATAK) da pređete na prethodni ekran menija.

TELETEKST

Ova karakteristika nije dostupna u svim državama.

Teletext je besplatna usluga emitovana od strane većine TV stanice, koja daje najnovije informacije u vestima, vremenskoj prognozi, programima televizija, pokazuje cene i mnogo drugih tema.

Dekoder teleteksta u ovom TV-u može podržati JEDNOSTAVNE, NASLOVE i FASTEXT sisteme. JEDNOSTAVAN (standardni teletext) sadrži određen broj stranica koje možete izabrati direktnim unosom odgovarajućeg broja stranice. NASLOV i FASTEXT su više moderniji načini, omogućavajući vam brz i lak izbor informacija teleteksta.

UKLJUČIVANJE / ISKLJUČIVANJE

Pritisnite taster TEXT da biste se prebacili na teletext. Pojaviće se na ekranu početna strana ili strana koja je poslednji put gledana.

U zaglavlju su prikazani dva broja stranice, naziv TV stanice, datum i vreme. Prvi broj stranice označava vaš izbor, dok drugi broj stranice trenutno prikazanu stranicu.

Pritisnite taster TEXT da biste se prebacili na teletext. Ponovo se pojavljuje prethodni režim.

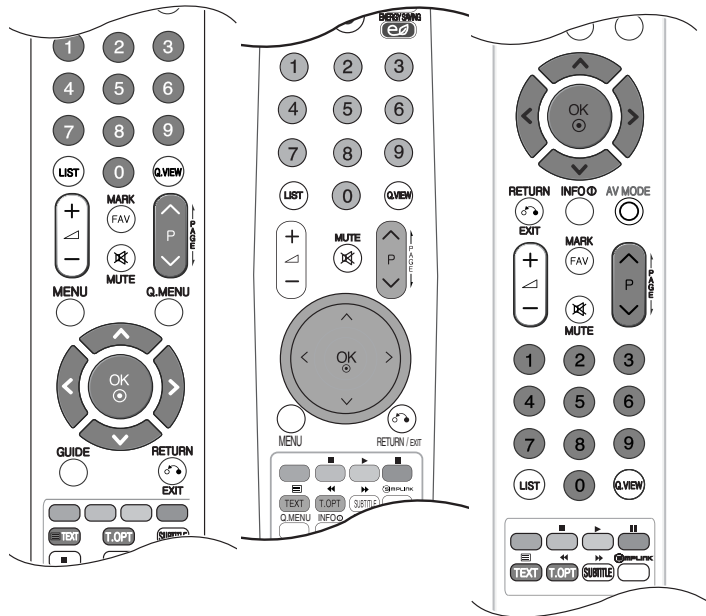

JEDNOSTAVAN TEKST

■ Izabiranje stranice

- 1 Unesite željeni broj stranice sa trocifrenim brojem upotrebom tastera BROJKI. Ako tokom izbora pritisnete pogrešan broj, onda morate da kompletirate trocifreni broj i ponovo uneti pravilan broj stranice.
- 2 Tastere P \wedge \vee se mogu upotrebiti za izbor prethodne ili sledeće stranice.

NASLOVI

Korisnički vodič prikazuje četiri polja-crveno, zeleno, žuto i plavo na dnu ekrana.

Žuto polje oznčava sledeću grupu a plavo polje označava sledeći blok.

■ Izabiranje stranicu bloka / grupe

- 1 Sa plavim tasterom možete napredovati od bloka do bloka.
- 2 Koristite žuti taster da produžite u sledeću grupu sa automatskim prekoračenjem u sledeći blok.
- 3 Sa zelenim tasterom možete produžiti u sledeću stranicu sa automatski prekoračenjem u sledećoj grupi. Drugi način je upotreba tastera P \wedge .
- 4 Crveni taster vraća nazad na prethodni izbor. Drugi način je upotreba tastera P \vee .

■ Direktno izabiranje stranice

Kao u režimu JEDNOSTAVAN teletext, možete odabrati stranicu unosom trocifrenog broja upotrebom tastera BROJKI u režimu NASLOVI.

FASTEXT

Stranice teleteksta su kodirane bojama duž podnožja ekrana i njihov izbor se vrši pomoću pritiska na odgovarajući taster u boji.

■ Izabiranje stranice

- 1 Pritisnite taster T.OPT i onda koristite taster $\wedge \vee$ za izbor  menija. Prikazuje indeks stranice.
- 2 Možete izabrati stranice koje su kodirane bojama u podnožju sa odgovarajućim tasterom u boji.
- 3 Kao u režimu JEDNOSTAVAN teletekst, možete odabrati stranicu unosom trocifrenog broja upotrebom tastera BROJKI u režimu FASTEXT.
- 4 Tastere P $\wedge \vee$ se mogu upotrebiti za izbor prethodne ili sledeće stranice.

SPECIJALNE FUNKCIJE TELTEKSTA

- Pritisnite taster T. OPT i onda upotrebite taster $\wedge \vee$ da biste izabrali meni Tekst Opcija.



- Indeks
Izaberite stranicu indeksa.



- Vreme
Dok gledate TV program, izaberite ovaj meni da prikazete vreme u gornjem desnom uglu ekrana.
U režimu teleteksta, pritisnite ovo dugme da biste izabrali broj podstranice. Broj podstranice je prikazan pri dnu ekrana. Da biste zadržali ili promenili podstranu, pritisnite CRVENA/ZELENA, $\lt \gt$ ili NUMBER tastere.

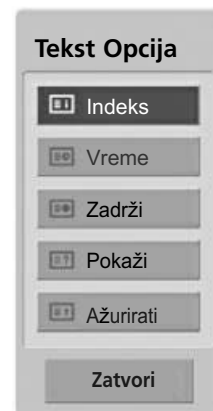

- Zadrži
Zaustavlja automatsku promenu stranice, ukoliko teletekst stranica sadrži 2 ili više podstranica. Broj podstranica i prikazanih podstranica je obično prikazano na ekranu ispod vreme. Kada je ovaj meni izabran, simbol stop je prikazan u gornjem levom uglu ekrana i funkcija automatske promene stranice nije aktivna.



- Pokaži
Izaberite ovaj meni ako želite da prikazete skrivene informacije, kao što su rešenja zagonetki.



- Ažurirati
Prikazuje TV sliku na ekranu dok se čeka na novu stranicu teleteksta. Ovaj prikaz se pojavljuje u gornjem levom uglu ekrana. Kada je ažurirana stranica na raspolaganju, onda će prikaz biti promenjen prema broju stranice. Izaberite ponovo ovaj meni da pogledate ažuriranu stranicu teleteksta.

DIGITALNI TELETEKST

*Ova funkcija radi samo u Britaniji i Irskoj.

TV vam omogućava pristup digitalnom teletekstu koji je jako poboljšan u raznim aspektima kao što su tekst, grafike itd.

Ovaj digitalni teletekst može pristupiti specijalnom digitalnom teletekstu i specifičnim uslugama koji se emituju od strane digitalnog teleteksta.

Da biste prikazali teletekst morate isključiti jezik za titlove u njegovom meniju pomoću pritiska na taster SUBTITLE (titl).

TELETEKST UNUTAR DIGITALNOG SERVISA

- 1 Pritisnite brojčani tastere ili taster P \wedge \vee da biste izabrali digitalnu uslugu koja emituje digitalni teletekst.
- 2 Sledite indicacije na digitalnom teletekstu i pređite na sledeći korak pritiskom na TEXT, OK, \wedge \vee \langle \rangle , CRVENI, ZELENI, ŽUTI, PLAVI ili BROJČANI tasteri i itd..
- 3 Da promenite servis digitalnog teleteksta, izaberite drukčiji servis pomoću brojčanog tastera ili tastera P \wedge \vee .



TELETEKST U DIGITALNOM SERVISU

- 1 Pritisnite brojčani tastere ili taster P \wedge \vee da biste izabrali određenu digitalnu uslugu koja emituje digitalni teletekst.
- 2 Pritisnite taster TEXT ili obojene tastere da biste se prebacili na teletekst.
- 3 Sledite indicacije na digitalnom teletekstu i pređite na sledeći korak pritiskom na OK, \wedge \vee \langle \rangle , CRVENI, ZELENI, ŽUTI, PLAVI ili BROJČANI tasteri i itd..
- 4 Pritisnite taster TEKST ili obojene tastere da isključite digitalni teletekst i da se vratite nazad na lgedanje TV-a.



Neki servisi vam možda omogućavaju da pristupite tekst servisa pomoću CRVENOG tastera.

PRONALAZENJE GREŠAKA

Tv ne radi pravilno.	
Daljinski upravljač ne radi	<ul style="list-style-type: none"> ■ Proverite da li ima neki predmet između daljinskog upravljača i TV-a koji uzrokuje ometanje. Uverite se da ste usmerili daljinski upravljač u pravcu TV-a. ■ Uverite se da ste umetnuli baterije sa pravilnim polaritetom (+ na +, - na -). ■ Ubacite nove baterije.
Napajanje je iznenada isključeno	<ul style="list-style-type: none"> ■ Da li je konfigurisan sleep tajmer? ■ Proverite podešenja upravljanja napajanja. Da li je napajanje prekinuto. ■ Ako je TV uključen i nema ulaznog signala, isključiće se automatski nakon 15 minuta.

Ne radi video funkcija.	
Nema slike i nema zvuka	<ul style="list-style-type: none"> ■ Proverite da li je TV uključen. ■ Probajte drugi kanal. Možda je problem u emitovanju. ■ Da li je kabl za napajanje pravilno utaknut u električnoj mreži? ■ Proverite smer vaše antene i/ili njenu lokaciju. ■ Proverite električnu mrežu uz pomoć priključivanja drugog TV-a u istoj utičnici.
Slika se sporo pojavljuje nakon uključivanja	<ul style="list-style-type: none"> ■ To je normalno, slika je prigušena tokom procesa pokretanja TV-a. Molim obratite se servisnom centru ako se slika ne pojavi nakon 5 minuta.
Nema ili slaba boja ili slaba slika.	<ul style="list-style-type: none"> ■ Podesite boju u opcijama menija. ■ Napravite dovoljna prostora između TV-a i video plejera. ■ Probajte drugi kanal. Možda je problem u emitovanju. ■ Da li su video kablovi pravilno povezani? ■ Aktivirajte bilo koju funkciju da povratite osvetljaj slike.
Horizontalne/vertikalne rešetke ili drhtanke slike	<ul style="list-style-type: none"> ■ Proverite lokalne smetnje kao što je rad nekog električnog aparata ili električnog alata.
Slab prijem na nekim kanalima.	<ul style="list-style-type: none"> ■ Kanal stanice ili kablovskog kanala ima probleme, podesite drugu stanicu. ■ Signal stanice je slab, preusmeriti antenu da biste imali bolji prijem slabijih stanica. ■ Proverite da li postoje mogući izvori smetnje.
Linije ili pruge na slici.	<ul style="list-style-type: none"> ■ Proverite antenu (promenite poziciju antene).
Nema slike kada je povezano sa HDMI	<ul style="list-style-type: none"> ■ Proverite da li imate HDMI kabl verzije 1.3 ili novije. Ako HDMI kablovi ne podržavaju HDMI verziju 1.3, to može da prouzrokuje treperenja ili nedostatak prikaza na ekranu. Koristite najnovije kablove koji podržavaju barem HDMI verziju 1.3.

Audio funkcija ne radi.	
Ima slike i nema zvuk	<ul style="list-style-type: none"> ■ Pritisnite taster  + ili - . ■ Zvuk prigušen? Pritisnite taster MUTE (bez zvuka). ■ Probajte drugi kanal. Možda je problem u emitovanju. ■ Da li su audio kablovi pravilno povezani?
Nema izlazni audio signal na jednom od zvučnika	<ul style="list-style-type: none"> ■ Podesite balans u opcijama menija.
Neobičan zvuk koji dolazi iz TV-a.	<ul style="list-style-type: none"> ■ Promena u vlažnosti ili temperaturi okoline može uzrokovati neobičan zvuk kada uključujete ili isključujete TV i to nije greška u TV.
Nema zvuka kada je povezano sa HDMI ili preko USB	<ul style="list-style-type: none"> ■ Proverite HDMI kabl preko verzije 1.3. ■ Proverite USB kabl preko verzije 2.0. <p style="text-align: right; margin-top: 0;">*Ova krpa nije dostupna za sve modele.</p>

Postoji problem u režimu PC. (Primenjivo samo za PC režim)	
Signal je van dometa (nevažeći format)	<ul style="list-style-type: none"> ■ Podesite rezoluciju, horizontalnu ili vertikalnu frekvenciju. ■ Proverite ulazni izvor.
Vertikalne pruge ili trake u pozadini i horizontalni šum i nepravilna pozicija slike	<ul style="list-style-type: none"> ■ Upotrebite automatsku konfiguraciju ili podesite časovnik fazu ili H/V poziciju. (Opcija)
Boja ekrana je nestalna ili jednobojna.	<ul style="list-style-type: none"> ■ Proverite interkonekcijski kabl. ■ Reinstalirajte video karticu računara.

Postoji problem sa podešavanjima u meniju PICTURE (SLIKA).	
Kada korisnik promeni podešavanja slike, TV se nakon izvesnog vremena automatski vraća na prvobitne postavke.	<ul style="list-style-type: none"> ■ To znači da se TV trenutno nalazi u režimu Demo za prodavnice. Da biste se prebacili na režim rada Kućna upotreba, potrebno je da uradite sledeće: U meniju TV odaberite OPCIJA -> Odaberi Postavke režima -> Odaberi Kućna upotreba. Sada ste završili prebacivanje na režim rada Kućna upotreba.

ODRŽAVANJE

Preвременi kvarovi se mogu sprečiti. Pažljivo i redovno čišćenje može produžiti vek trajanja vašeg novog TV-a.

Pažnja : Uverite se da ste isključili napajanje i iskopčali kabl za napajanje pre nego što počnete sa čišćenjem.

Čišćenje ekrana

- 1 Dobar način da odbijete prašinu od ekrana neko vreme je ako namokrite meku krpu sa mešavinom mlake vode i malo omekšivača ili deterdženta za sudove. Iscedite krpu dok ne postane skoro suva i onda je upotrebite za brisanje ekrana.
- 2 Uverite se da ne zaostane prekomerna voda na ekranu. Omogućite da se isuši voda ili vlaga pre nego što uključujete TV-a.

Čišćenje kutije

- Da biste uklonili prljavštinu ili prašinu, obrišite kutiju sa mekom i suvom magičnom krpom.
- Nemojte koristiti vlažnu krp.

Dugotrajna odsutnost

OPREZ

- ▶ Ako pretpostavljate da ćete ostaviti vaš TV nekorišćen za duži period vremena (kao što su odmori), onda iskopčajte kabl za napajanje da biste sprečili eventualna oštećenja uzrokovana od grmljavine ili oscilacija u napajanju.

TEHNIČKE KARAKTERISTIKE PROIZVODA

MODELI		32LH40**		37LH40**	
		32LH4000-ZA	32LH4010-ZD 32LH4020-ZC	37LH4000-ZA	37LH4010-ZD 37LH4020-ZC
Dimenzije (Širina x Visina x Dubina)	sa postoljem	804,4 x 586,3 x 223,8 mm 31,7 x 23,1 x 8,8 inča	804,4 x 589,1 x 210,9 mm 31,7 x 23,2 x 8,3 inča	924,7 x 666,7 x 296,2mm 36,4x 26,3 x 11,7 inča	924,7 x 667,7x 270,6mm 36,4x 26,3 x 10,7 inča
	bez postolja	804,4 x 529,2 x 81,0mm 31,7 x 20,9 x 3,2 inča	804,4 x 529,2 x 81,0mm 31,7 x 20,9 x 3,2 inča	924,7 x 599,9x 89,6mm 36,4x 23,6 x 3,5 inča	924,7 x 599,9x 89,6mm 36,4x 23,6 x 3,5 inča
Težina	sa postoljem	12,7 kg / 28,0 lbs	12,7 kg / 28,0 lbs	15,8 kg / 34,9 lbs	15,8 kg / 34,9 lbs
	bez postolja	11,5 kg / 25,4 lbs	11,5 kg / 25,4 lbs	14,0 kg / 30,9 lbs	14,0 kg / 30,9 lbs
Power requirement		AC100-240V~ 50/60Hz	AC100-240V~ 50/60Hz	AC100-240V~ 50/60Hz	AC100-240V~ 50/60Hz
Power Consumption		150W	150W	180W	180W
MODELI		42LH40**		47LH40**	
		42LH4000-ZA	42LH4010-ZD 42LH4020-ZC	47LH4000-ZA	47LH4010-ZD 47LH4020-ZC
Dimenzije (Širina x Visina x Dubina)	sa postoljem	1036,0 x 721,3 x 296,2 mm 40,8 x 28,4 x 11,7 inča	1036,0 x 722,3 x 270,6 mm 40,8 x 28,5 x 10,7 inča	1153,2 x 791,5x 337,4mm 45,4x 31,2 x 13,3 inča	1153,2 x 793,3x 319,0mm 45,4x 31,3 x 12,6 inča
	bez postolja	1036,0 x 655,4 x 89,8mm 40,8x 25,8 x 3,6 inča	1036,0 x 655,4 x 89,8mm 40,8x 25,8 x 3,6 inča	1153,2x 719,0x 99,8mm 45,4x 28,3 x 3,9 inča	1153,2x 719,0x 99,8mm 45,4x 28,3 x 3,9 inča
Težina	sa postoljem	18,9 kg / 41,7 lbs	18,9 kg / 41,7 lbs	22,2 kg / 49,0 lbs	22,2 kg / 49,0 lbs
	bez postolja	17,1 kg / 37,7 lbs	17,1 kg / 37,7 lbs	19,6 kg / 43,2 lbs	19,6 kg / 43,2 lbs
Potrebna energija		AC100-240V~ 50/60Hz	AC100-240V~ 50/60Hz	AC100-240V~ 50/60Hz	AC100-240V~ 50/60Hz
Potrošnja energije		210W	210W	280W	280W
Veličina CI modula (Širina x Visina x Dubina)		100,0 x 55,0 x 5,0mm 3,94 x 2,17 x 0,20 inča			
Uslovi sredine	Radna temperatura	0 ~ 40°C / 32 ~ 104°F			
	Radna vlaga	Manje od 80%			
	Temperatura skladištenja	-20 ~ 60°C / -4 ~ 140°F			
	Vlaga skladištenja	Manje od 85%			

■ Gore navedene tehničke karakteristike su predmet izmena bez prethodne najave zbog poboljšanja u kvalitetu.

DODATAK

MODELI		32LH50**		37LH50**	
		32LH5000-ZB	32LH5010-ZD 32LH5020-ZE	37LH5000-ZB	37LH5010-ZD 37LH5020-ZE
Dimenzije (Širina x Visina x Dubina)	sa postoljem	815,0 x 583,8 x 223,8mm 32,1 x 23,0 x 8,8 inča	815,0 x 585,6 x 210,9mm 32,1 x 23,1 x 8,3 inča	940,8 x 665,2 x 296,2mm 37,1 x 26,2 x 11,7 inča	940,8 x 666,2 x 270,6mm 37,1 x 26,2 x 10,7 inča
	bez postolja	815,0 x 529,6 x 82,0 mm 32,1 x 20,9 x 3,2 inča	815,0 x 529,6 x 82,0 mm 32,1 x 20,9 x 3,2 inča	940,8 x 603,5 x 90,6mm 37,1 x 23,8 x 3,6 inča	940,8 x 603,5 x 90,6mm 37,1 x 23,8 x 3,6 inča
Težina	sa postoljem	12,6 kg / 27,8 lbs	12,6 kg / 27,8 lbs	16,3 kg / 35,9 lbs	16,3 kg / 35,9 lbs
	bez postolja	11,4 kg / 25,2 lbs	11,4 kg / 25,2 lbs	14,5 kg / 32,0lbs	14,5 kg / 32,0lbs
Potrebna energija Potrošnja energije		AC100-240V~ 50/60Hz 150W	AC100-240V~ 50/60Hz 150W	AC100-240V~ 50/60Hz 180W	AC100-240V~ 50/60Hz 180W
MODELI		42LH50**		47LH50**	
		42LH5000-ZB	42LH5010-ZD 42LH5020-ZE	47LH5000-ZB	47LH5010-ZD 47LH5020-ZE
Dimenzije (Širina x Visina x Dubina)	sa postoljem	1052,2 x 719,1 x 296,2mm 41,5x 28,3 x 11,7 inča	1052,2 x 720,1 x 270,6mm 41,5x 28,4 x 10,7 inča	1173,4 x 789,7x 337,4mm 46,2x 31,1 x 13,3 inča	1173,4 x 791,4x 319,0mm 46,2x 31,2 x 12,6 inča
	bez postolja	1052,2 x 657,3 x 90,8mm 41,5 x 25,9 x 3,6 inča	1052,2 x 657,3 x 90,8mm 41,5 x 25,9 x 3,6 inča	1173,4x 723,4x 100,8mm 46,2x 28,5 x 4,0 inča	1173,4x 723,4x 100,8mm 46,2x 28,5 x 4,0 inča
Težina	sa postoljem	19,0 kg / 41,9 lbs	19,0 kg / 41,9 lbs	23,4 kg / 51,6 lbs	23,6 kg / 52,0 lbs
	bez postolja	172 kg / 379 lbs	172 kg / 379 lbs	20,8 kg / 45,9 lbs	20,8 kg / 45,9 lbs
Potrebna energija Potrošnja energije		AC100-240V~ 50/60Hz 210W	AC100-240V~ 50/60Hz 210W	AC100-240V~ 50/60Hz 260W	AC100-240V~ 50/60Hz 260W
Veličina CI modula (Širina x Visina x Dubina)		100,0 x 55,0 x 5,0mm 3,94 x 2,17 x 0,20 inča			
Uslovi sredine	Radna temperatura	0 ~ 40°C / 32 ~ 104°F			
	Radna vlaga	Manje od 80%			
	Temperatura skladištenja	-20 ~ 60°C / -4 ~ 140°F			
	Vlaga skladištenja	Manje od 85%			
Podržane datoteke filma		pogledajte t. 104			

- Gore navedene tehničke karakteristike su predmet izmena bez prethodne najave zbog poboljšanja u kvalitetu.

MODELI		55LH50** 55LH5000-ZB	
Dimenzije (Širina x Visina x Dubina)	sa postoljem	1357,0 x 901,0 x 423,0 mm 53,4 x 35,5 x 16,7 inča	
	bez postolja	1357,0 x 835,4 x 109,6 mm 53,4 x 32,9 x 4,3 inča	
Težina	sa postoljem	36,4 kg / 80,2 lbs	
	bez postolja	32,9 kg / 72,5 lbs	
Potrebna energija Potrošnja energije	AC100-240V~ 50/60Hz 350W		
MODELI		42LH90** 42LH9000-ZA	47LH90** 47LH9000-ZA
Dimenzije (Širina x Visina x Dubina)	sa postoljem	1065,9 x 776 x 361,7 mm 42 x 30,5 x 14,2 inča	1179 x 851,4 x 398,8 mm 46,4 x 33,5 x 15,7 inča
	bez postolja	1065,9 x 716,4 x 94,4 mm 42 x 28,2 x 3,7 inča	1179 x 780,6 x 105,9 mm 46,4 x 30,7 x 4,2 inča
Težina	sa postoljem	23,2 kg / 51,1 lbs	27,3 kg / 60,1 lbs
	bez postolja	19,5 kg / 42,9 lbs	23,5 kg / 51,8 lbs
Potrebna energija Potrošnja energije	AC100-240V~ 50/60Hz 190W		AC100-240V~ 50/60Hz 220W
Veličina CI modula (Širina x Visina x Dubina)	100,0 x 55,0 x 5,0mm 3,94 x 2,17 x 0,20 inča		
Uslovi sredine	Radna temperatura	0 ~ 40°C / 32 ~ 104°F	
	Radna vlaga	Manje od 80%	
	Temperatura skladištenja	-20 ~ 60°C / -4 ~ 140°F	
	Vlaga skladištenja	Manje od 85%	
Podržane datoteke filma	pogledajte t. 104		

■ Gore navedene tehničke karakteristike su predmet izmena bez prethodne najave zbog poboljšanja u kvalitetu.

DODATAK

MODELI		19LG31 **	22LG31 **	26LG31 **
		19LG3100-ZA	22LG3100-ZA	26LG3100-ZA
Dimenzije (Širina x Visina x Dubina)	sa postoljem	458,8 x 391,0 x 189,2 mm 18,1 x 15,4 x 7,5 inča	522,2 x 431,5 x 189,0 mm 20,6 x 17,0 x 7,5 inča	663,3 x 508,2 x 227,3 mm 26,1 x 20,1 x 9,0 inča
	bez postolja	458,8 x 344,5 x 69,0 mm 18,1 x 13,6 x 2,7 inča	522,2 x 384,2 x 69,0 mm 20,6 x 15,2 x 2,7 inča	663,3 x 449,8 x 80,0 mm 26,1 x 17,8 x 3,2 inča
Težina	sa postoljem	4,5 kg / 9,9 lbs	5,6 kg / 12,4 lbs	10,1 kg / 22,3 lbs
	bez postolja	4,2 kg / 9,3 lbs	5,34 kg / 11,8 lbs	8,6 kg / 19,0 lbs
Potrebna energija Potrošnja energije		AC100-240V~ 50/60Hz 50W	AC100-240V~ 50/60Hz 55W	AC100-240V~ 50/60Hz 110W
MODELI		32LG33**	37LG33**	42LG33**
		32LG3300-ZA	37LG3300-ZA	42LG3300-ZA
Dimenzije (Širina x Visina x Dubina)	sa postoljem	801,8 x 604,2 x 227,3 mm 31,6 x 23,8 x 9,0 inča	919,6 x 682,3 x 293,8 mm 36,2 x 26,9 x 11,6 inča	1032,8 x 742,3 x 293,8 mm 40,7 x 29,3 x 11,6 inča
	bez postolja	801,8 x 544,1 x 79,0 mm 31,6 x 21,5 x 3,2 inča	919,6 x 610,3 x 89,0 mm 36,2 x 24,0 x 3,5 inča	1032,8 x 670,1 x 92,0 mm 40,7 x 26,4 x 3,7 inča
Težina	sa postoljem	13,4 kg / 29,6 lbs	18,8 kg / 41,5 lbs	23,6 kg / 52,1 lbs
	bez postolja	11,9 kg / 26,3 lbs	16,2 kg / 35,7 lbs	21,0 kg / 46,3 lbs
Potrebna energija Potrošnja energije		AC100-240V~ 50/60Hz 150W	AC100-240V~ 50/60Hz 180W	AC100-240V~ 50/60Hz 210W
MODELI		32LF51 **	42LF51 **	47LF51 **
		32LF5100-ZA	42LF5100-ZA	47LF5100-ZA
Dimenzije (Širina x Visina x Dubina)	sa postoljem	813,8 x 598,8 x 227,3 mm 32,1 x 23,6 x 9,2 inča	1034,0 x 735,0 x 293,8 mm 40,7 x 35,3 x 11,6 inča	1156,2 x 813,1 x 342,9 mm 45,6 x 32,0 x 13,5 inča
	bez postolja	813,8 x 540,4 x 79,0 mm 32,1 x 21,3 x 3,8 inča	1034,0 x 663,0 x 92,0 mm 40,7 x 26,1 x 3,5 inča	1156,2 x 739,2 x 103,0 mm 45,6 x 29,1 x 4,1 inča
Težina	sa postoljem	14,1 kg / 31,1 lbs	22,5 kg / 49,6 lbs	29,2 kg / 64,4 lbs
	bez postolja	12,6 kg / 27,8 lbs	20,0 kg / 44,1 lbs	24,6 kg / 54,2 lbs
Potrebna energija Potrošnja energije		AC100-240V~ 50/60Hz 150W	AC100-240V~ 50/60Hz 210W	AC100-240V~ 50/60Hz 280W
Veličina CI modula (Širina x Visina x Dubina)			100,0 x 55,0 x 5,0mm 3,94 x 2,17 x 0,20 inča	
Uslovi sredine	Radna temperatura	0 ~ 40°C / 32 ~ 104°F		
	Radna vlaga	Manje od 80%		
	Temperatura skladištenja Vlaga skladištenja	-20 ~ 60°C / -4 ~ 140°F Manje od 85%		

■ Gore navedene tehničke karakteristike su predmet izmena bez prethodne najave zbog poboljšanja u kvalitetu.

MODELI		19LU50**	22LU50**	26LU50**	
		19LU5000-ZA 19U5010-ZB 19LU5020-ZC	22LU5000-ZA 22U5010-ZB 22LU5020-ZC	26LU5000-ZA 26U5010-ZB 26LU5020-ZC	
Dimenzije (Širina x Visina x Dubina)	sa postoljem	462,0 x 373,0 x 182,0 mm 18,2 x 14,7 x 7,2 inča	529,1 x 416,6 x 196,0 mm 20,9 x 16,4 x 7,7 inča	668,0 x 538,3 x 236 mm 26,3 x 21,2 x 9,3 inča	
	bez postolja	462,0 x 305,0 x 65,0 mm 18,2 x 12,0 x 2,6 inča	529,1 x 342,3 x 65,0 mm 20,9 x 13,5 x 2,6 inča	668,0 x 456,0 x 81,0 mm 26,3 x 18,0 x 3,2 inča	
Težina	sa postoljem	4,4 kg / 9,7 lbs	5,4 kg / 11,9 lbs	8,9 kg / 19,6 lbs	
	bez postolja	3,7 kg / 8,2 lbs	4,6 kg / 10,2 lbs	7,7 kg / 17,0 lbs	
Potrebna energija Potrošnja energije		AC100-240V~ 50/60Hz 40W	AC100-240V~ 50/60Hz 55W	AC100-240V~ 50/60Hz 110W	
MODELI		19LU40**		22LU40**	
		19LU4000-ZB	19LU4010-ZC	22LU4000-ZB	22LU4010-ZC
Dimenzije (Širina x Visina x Dubina)	sa postoljem	474,0 x 390,0 x 182,0 mm 18,7 x 15,4x 7,2 inča	474,0 x 390,0 x 182,0 mm 18,7 x 15,4x 7,2 inča	542,9 x 429,3 x 196,0 mm 21,4 x 16,9 x 7,7 inča	542,9 x 429,3 x 196,0 mm 21,4 x 16,9 x 7,7 inča
	bez postolja	474,0 x 357,9 x 65,0 mm 18,7 x 14,1 x 2,6 inča	474,0 x 357,9 x 65,0 mm 18,7 x 14,1 x 2,6 inča	542,9 x 397,8 x 65,0 mm 21,4 x 15,7 x 2,6 inča	542,9 x 397,8 x 65,0 mm 21,4 x 15,7 x 2,6 inča
Težina	sa postoljem	4,4 kg / 9,7 lbs	4,4 kg / 9,7 lbs	5,5 kg / 12,1 lbs	5,5 kg / 12,1 lbs
	bez postolja	3,9 kg / 8,6 lbs	3,9 kg / 8,6 lbs	5,0 kg / 11,0 lbs	5,0 kg / 11,0 lbs
Potrebna energija Potrošnja energije		AC100-240V~ 50/60Hz 40W	AC100-240V~ 50/60Hz 40W	AC100-240V~ 50/60Hz 55W	AC100-240V~ 50/60Hz 55W
Veličina CI modula (Širina x Visina x Dubina)		100,0 x 55,0 x 5,0mm 3,94 x 2,17 x 0,20 inča			
Uslovi sredine	Radna temperatura	0 ~ 40°C / 32 ~ 104°F			
	Radna vlaga	Manje od 80%			
	Temperatura skladištenja	-20 ~ 60°C / -4 ~ 140°F			
	Vlaga skladištenja	Manje od 85%			

■ Gore navedene tehničke karakteristike su predmet izmena bez prethodne najave zbog poboljšanja u kvalitetu.

DODATAK

MODELI		19LH20**		22LH20**	
		19LH2000-ZA / 19LH2010-ZB 19LH2020-ZC / 19LH201C-ZA		22LH2000-ZA / 22LH2010-ZB 22LH2020-ZC / 22LH201C-ZA	
Dimenzije (Širina x Visina x Dubina)	sa postoljem	462,4 x 353,0 x 171,0 mm 18,2 x 13,9 x 6,8 inča		533,4 x 397,0 x 171,0 mm 21,0 x 15,7 x 6,8 inča	
	bez postolja	462,4 x 308,0 x 65,0 mm 18,2 x 12,2 x 2,6 inča		533,4 x 351,7 x 65,0 mm 21,0 x 13,9 x 2,6 inča	
Težina	sa postoljem	3,8 kg / 8,4 lbs		4,8 kg / 10,6 lbs	
	bez postolja	3,6 kg / 8,0 lbs		4,6 kg / 10,2 lbs	
Potrebna energija		AC100-240V~ 50/60Hz		AC100-240V~ 50/60Hz	
Potrošnja energije		40W		55W	
MODELI		26LH20**		32LH20**	
		26LH2000-ZA 26LH2020-ZC 26LH201C-ZA		26LH2010-ZB	32LH2000-ZA 32LH2020-ZC 32LH201C-ZA
Dimenzije (Širina x Visina x Dubina)	sa postoljem	6670 x 504,0 x 224,0 mm 26,3 x 19,9 x 8,8 inča	6670 x 507,0 x 211,0 mm 26,3 x 20,0 x 8,3 inča	805,0 x 583,0 x 224,0 mm 31,7 x 23,0 x 8,8 inča	805,0 x 585,8 x 210,9 mm 31,7 x 23,1 x 8,3 inča
	bez postolja	6670 x 446,2 x 80,0 mm 26,3 x 17,6 x 3,2 inča	6670 x 446,2 x 80,0 mm 26,3 x 17,6 x 3,2 inča	805,0 x 528,0 x 79,9mm 31,7 x 20,8 x 3,2 inča	805,0 x 528,0 x 79,9mm 31,7 x 20,8 x 3,2 inča
Težina	sa postoljem	8,9 kg / 19,7 lbs	8,9 kg / 19,7 lbs	11,5 kg / 25,4 lbs	11,5 kg / 25,4 lbs
	bez postolja	7,8 kg / 17,2 lbs	7,8 kg / 17,2 lbs	10,3 kg / 22,7 lbs	10,3 kg / 22,7 lbs
Potrebna energija		AC100-240V~ 50/60Hz	AC100-240V~ 50/60Hz	AC100-240V~ 50/60Hz	AC100-240V~ 50/60Hz
Potrošnja energije		110W	110W	150W	150W
MODELI		37LH20**		42LH20**	
		37LH2000-ZA 37LH2020-ZC 37LH201C-ZA		37LH2010-ZB	42LH2000-ZA 42LH2020-ZC 42LH201C-ZA
Dimenzije (Širina x Visina x Dubina)	sa postoljem	922,0 x 659,0x 297,0mm 36,3x 26,0 x 11,7 inča	922,0 x 660,0x 270,6mm 36,3x 26,0 x 10,7 inča	1028,0 x 715,4 x 297,0mm 40,5x 28,2 x 11,7 inča	1028,0 x 716,4 x 270,6mm 40,5x 28,2 x 10,7 inča
	bez postolja	922,0 x 595,0x 88,0mm 36,3x 23,4 x 3,5 inča	922,0 x 595,0x 88,0mm 36,3x 23,4 x 3,5 inča	1028,0 x 655,0x 88,7mm 40,5 x 25,8 x 3,5 inča	1028,0 x 655,0x 88,7mm 40,5 x 25,8 x 3,5 inča
Težina	sa postoljem	14,8 kg / 32,6 lbs	14,8 kg / 32,6 lbs	18,0 kg / 39,7 lbs	18,0 kg / 39,7 lbs
	bez postolja	13,0 kg / 28,7 lbs	13,0 kg / 28,7 lbs	16,2 kg / 35,7 lbs	16,2 kg / 35,7 lbs
Potrebna energija		AC100-240V~ 50/60Hz	AC100-240V~ 50/60Hz	AC100-240V~ 50/60Hz	AC100-240V~ 50/60Hz
Potrošnja energije		180W	180W	210W	210W
Veličina CI modula (Širina x Visina x Dubina)		100,0 x 55,0 x 5,0mm 3,94 x 2,17 x 0,20 inča			
Uslovi sredine	Radna temperatura	0 ~ 40°C / 32 ~ 104°F			
	Radna vlaga	Manje od 80%			
	Temperatura skladištenja	-20 ~ 60°C / -4 ~ 140°F			
	Vlaga skladištenja	Manje od 85%			

■ Gore navedene tehničke karakteristike su predmet izmena bez prethodne najave zbog poboljšanja u kvalitetu.

MODELI		32LH3***		37LH3***	
		32LH3000-ZA 32LH3020-ZD 32LH3800-ZD 32LH301C-ZA	32LH3010-ZB/ 32LH3030-ZE/ 32LH3040-ZG	37LH3000-ZA 37LH3020-ZD 37LH3800-ZD 37LH301C-ZA	37LH3010-ZB/ 37LH3030-ZE/ 37LH3040-ZG
Dimenzije (Širina x Visina x Dubina)	sa postoljem	805,0 x 583,0 x 224,0 mm 31,7 x 23,0 x 8,8 inča	805,0 x 586,0 x 211,0 mm 31,7 x 23,1 x 8,3 inča	922,0 x 659,0x 2970mm 36,3x 26,0 x 11,7 inča	922,0 x 660,0x 270,6mm 36,3x 26,0 x 10,7 inches
	bez postolja	805,0x 531,0x 79,9mm 31,7 x 20,9 x 3,2 inča	805,0x 531,0x 79,9mm 31,7 x 20,9 x 3,2 inča	922,0 x 595,0x 88,0mm 36,3x 23,4 x 3,5 inča	922,0 x 595,0x 88,0mm 36,3x 23,4 x 3,5 inches
Težina	sa postoljem	12,1 kg / 26,7 lbs	12,1 kg / 26,7 lbs	14,9 kg / 32,9 lbs	14,9 kg / 32,9 lbs
	bez postolja	11,0 kg / 24,3 lbs	11,0 kg / 24,3 lbs	13,1 kg / 28,9 lbs	13,1 kg / 28,9 lbs
Potrebna energija		AC100-240V~ 50/60Hz 150W, 110W (32LH3800)	AC100-240V~ 50/60Hz 150W	AC100-240V~ 50/60Hz 180W, 120W (37LH3800)	AC100-240V~ 50/60Hz 180W
Potrošnja energije					
MODELI		42LH3***		47LH3***	
		42LH3000-ZA 42LH3020-ZD 42LH3800-ZD 42LH301C-ZA	42LH3010-ZB/ 42LH3030-ZE/ 42LH3040-ZG	47LH3000-ZA 47LH3020-ZD 47LH301C-ZA	47LH3010-ZB/ 47LH3030-ZE/ 47LH3040-ZG
Dimenzije (Širina x Visina x Dubina)	sa postoljem	1028,0 x 715,4 x 2970mm 40,5x 28,2 x 11,7 inča	1028,0 x 716,4 x 270,6mm 40,5x 28,2 x 10,7 inča	1140,6 x 784,8 x 3374 mm 44,9 x 30,9 x 13,3 inča	1140,6 x 788,3 x 318,9 mm 44,9 x 31,0 x 12,6 inča
	bez postolja	1028,0x 658,6x 88,7mm 40,5 x 25,9 x 3,5 inča	1028,0x 658,6x 88,7mm 40,5 x 25,9 x 3,5 inča	1140,6 x 722,9 x 99,0 mm 44,9 x 28,5 x 3,9 inča	1140,6 x 722,9 x 99,0 mm 44,9 x 28,5 x 3,9 inča
Težina	sa postoljem	18,0 kg / 39,7 lbs	18,0 kg / 39,7 lbs	22,5 kg / 49,6 lbs	22,5 kg / 49,6 lbs
	bez postolja	16,2 kg / 35,7 lbs	16,2 kg / 35,7 lbs	19,9 kg / 43,9 lbs	19,9 kg / 43,9 lbs
Potrebna energija		AC100-240V~ 50/60Hz 210W, 150W (42LH3800)	AC100-240V~ 50/60Hz 210W	AC100-240V~ 50/60Hz 280W	AC100-240V~ 50/60Hz 280W
Potrošnja energije					
Veličina CI modula (Širina x Visina x Dubina)		100,0 x 55,0 x 5,0mm 3,94 x 2,17 x 0,20 inča			
Uslovi sredine	Radna temperatura	0 ~ 40°C / 32 ~ 104°F			
	Radna vlaga	Manje od 80%			
	Temperatura skladištenja	-20 ~ 60°C / -4 ~ 140°F			
	Vlaga skladištenja	Manje od 85%			

■ Gore navedene tehničke karakteristike su predmet izmena bez prethodne najave zbog poboljšanja u kvalitetu.

DODATAK

MODELI		32LH70**		37LH70**	
		32LH7000-ZA/32LH7010-ZD 32LH7020-ZC/32LH7030-ZE		37LH7000-ZA/37LH7010-ZD 37LH7020-ZC/37LH7030-ZE	
Dimenzije (Širina x Visina x Dubina)	sa postoljem	803 x 632,9 x 284,8 mm 31,6 x 24,9 x 11,2 inča		903x 689,1x 299,5mm 35,5x 27,1 x 11,7inča	
	bez postolja	803 x 584,2 x 75mm 31,6 x 23 x 2,9 inča		903 x 639,4x 51,8mm 35,5 x 25,1 x 2,0inča	
Težina	sa postoljem	13,5kg / 29,7 lbs		16,2kg / 35,7 lbs	
	bez postolja	11,6kg / 25,5 lbs		14,1 kg / 31,0lbs	
Potrebna energija		AC100-240V~ 50/60Hz		AC100-240V~ 50/60Hz	
Potrošnja energije		150W		180W	
MODELI		42LH70**		47LH70**	
		42LH7000-ZA/42LH7010-ZD 42LH7020-ZC/42LH7030-ZE		47LH7000-ZA/47LH7010-ZD 47LH7020-ZC/47LH7030-ZE	
Dimenzije (Širina x Visina x Dubina)	sa postoljem	1009,7 x 753,6 x 334,4 mm 39,7 x 29,6x 13,1 inča		1123,5 x 823,4x 372,8 mm 44,2 x 32,4 x 14,7 inča	
	bez postolja	1009,7 x 695,4 x 39,7 mm 39,7 x 27,3 x 1,5inča		1123,5 x 765,4x 40,9 mm 44,2 x 30,1 x 1,6inča	
Težina	sa postoljem	19,8 kg / 43,7 lbs		26,4 kg / 58,2 lbs	
	bez postolja	17,2 kg / 37,9lbs		22,8 kg / 50,2 lbs	
Potrebna energija		AC100-240V~ 50/60Hz		AC100-240V~ 50/60Hz	
Potrošnja energije		230W		300W	
Veličina CI modula (Širina x Visina x Dubina)		100,0 x 55,0 x 5,0mm 3,94 x 2,17 x 0,20 inča			
Uslovi sredine	Radna temperatura	0 ~ 40°C / 32 ~ 104°F			
	Radna vlaga	Manje od 80%			
	Temperatura skladištenja	-20 ~ 60°C / -4 ~ 140°F			
	Vlaga skladištenja	Manje od 85%			
Podržane datoteke filma		pogledajte t. 104			

- Gore navedene tehničke karakteristike su predmet izmena bez prethodne najave zbog poboljšanja u kvalitetu.

MODELI		32LH49** 32LH4900-ZD	37LH49** 37LH4900-ZD
Dimenzije (Širina x Visina x Dubina)	sa postoljem	804,4 x 589,1 x 210,9 mm 31,7 x 23,2 x 8,3 inča	924,7 x 667,7 x 270,6 mm 36,4 x 26,3 x 10,7 inča
	bez postolja	804,4 x 529,2 x 81,0 mm 31,7 x 20,9 x 3,2 inča	924,7 x 599,9 x 89,6 mm 36,4 x 23,6 x 3,5 inča
Težina	sa postoljem	12,7 kg / 28,0 lbs	15,8 kg / 34,9 lbs
	bez postolja	11,5 kg / 25,4 lbs	14,0 kg / 30,9 lbs
Potrebna energija Potrošnja energije		AC100-240V~ 50/60Hz 150W	AC100-240V~ 50/60Hz 180W
MODELI		42LH49** 42LH4900-ZD	47LH49** 47LH4900-ZD
Dimenzije (Širina x Visina x Dubina)	sa postoljem	1036,0 x 722,3 x 270,6 mm 40,8 x 28,5 x 10,7 inča	1153,2 x 793,3 x 319,0 mm 45,4 x 31,3 x 12,6 inča
	bez postolja	1036,0 x 655,4 x 89,8 mm 40,8 x 25,8 x 3,6 inča	1153,2 x 719,0 x 99,8 mm 45,4 x 28,3 x 3,9 inča
Težina	sa postoljem	18,9 kg / 41,7 lbs	22,2 kg / 49,0 lbs
	bez postolja	17,1 kg / 37,7 lbs	19,6 kg / 43,2 lbs
Potrebna energija Potrošnja energije		AC100-240V~ 50/60Hz 210W	AC100-240V~ 50/60Hz 260W
Veličina CI modula (Width x Height x Depth)		100,0 x 55,0 x 5,0 mm 3,94 x 2,17 x 0,20 inča	
Uslovi sredine	Radna temperatura	0 ~ 40°C / 32 ~ 104°F	
	Radna vlaga	Manje od 80%	
	Temperatura skladištenja	-20 ~ 60°C / -4 ~ 140°F	
	Vlaga skladištenja	Manje od 85%	
Podržane datoteke filma		pogledajte t. 104	

■ Gore navedene tehničke karakteristike su predmet izmena bez prethodne najave zbog poboljšanja u kvalitetu.

DODATAK

MODELI		32LF25**		37LF25**	
		32LF2500-ZA	32LF2510-ZB	37LF2500-ZA	37LF2510-ZB
Dimenzije (Širina x Visina x Dubina)	sa postoljem	801,8 x 604,2 x 227,8 mm 31,6 x 23,8 x 9,0 inča	801,8 x 604,2 x 227,3 mm 31,6 x 23,8 x 9,0 inča	919,6 x 682,3 x 289,0 mm 36,2 x 26,9 x 11,4 inča	919,6 x 682,3 x 293,8 mm 36,2 x 26,9 x 11,6 inča
	bez postolja	801,8 x 544,1 x 79,0 mm 31,6 x 21,5 x 3,2 inča	801,8 x 544,1 x 79,0 mm 31,6 x 21,5 x 3,2 inča	919,6 x 610,3 x 89,0 mm 36,2 x 24,0 x 3,5 inča	919,6 x 610,3 x 89,0 mm 36,2 x 24,0 x 3,5 inča
Težina	sa postoljem	13,4 kg / 29,6 lbs	13,4 kg / 29,6 lbs	18,8 kg / 41,5 lbs	18,8 kg / 41,5 lbs
	bez postolja	11,9 kg / 26,3 lbs	11,9 kg / 26,3 lbs	16,2 kg / 35,7 lbs	16,2 kg / 35,7 lbs
Potrebna energija		AC100-240V~ 50/60Hz	AC100-240V~ 50/60Hz	AC100-240V~ 50/60Hz	AC100-240V~ 50/60Hz
Potrošnja energije		150W	150W	180W	180W
MODELI		42LF25**			
		42LF2500-ZA		42LF2510-ZB	
Dimenzije (Širina x Visina x Dubina)	sa postoljem	1032,8 x 742,3 x 289,0 mm 40,7 x 29,3 x 11,4 inča		1032,8 x 742,3 x 293,8 mm 40,7 x 29,3 x 11,6 inča	
	bez postolja	1032,8 x 670,1 x 92,0 mm 40,7 x 26,4 x 3,7 inča		1032,8 x 670,1 x 92,0 mm 40,7 x 26,4 x 3,7 inča	
Težina	sa postoljem	23,6 kg / 52,1 lbs		23,6 kg / 52,1 lbs	
	bez postolja	21,0 kg / 46,3 lbs		21,0 kg / 46,3 lbs	
Potrebna energija		AC100-240V~ 50/60Hz		AC100-240V~ 50/60Hz	
Potrošnja energije		210W		210W	
Veličina CI modula (Širina x Visina x Dubina)		100,0 x 55,0 x 5,0mm 3,94 x 2,17 x 0,20 inča			
Uslovi sredine	Radna temperatura	0 ~ 40°C / 32 ~ 104°F			
	Radna vlaga	Manje od 80%			
	Temperatura skladištenja	-20 ~ 60°C / -4 ~ 140°F			
	Vlaga skladištenja	Manje od 85%			

■ Gore navedene tehničke karakteristike su predmet izmena bez prethodne najave zbog poboljšanja u kvalitetu.

MODELI		32LG2***	37LG2***	42LG2***
		32LG2100-ZA 32LG2200-ZA	37LG2100-ZA	42LG2100-ZA
Dimenzije (Širina x Visina x Dubina)	sa postoljem	801,8 x 604,2 x 2273 mm 31,6 x 23,8 x 9,0 inča	919,6 x 682,3 x 293,8 mm 36,2 x 26,9 x 11,6 inča	1032,8 x 742,3 x 293,8 mm 40,7 x 29,3 x 11,6 inča
	bez postolja	801,8 x 544,1 x 79,0 mm 31,6 x 21,5 x 3,2 inča	919,6 x 610,3 x 89,0 mm 36,2 x 24,0 x 3,5 inča	1032,8 x 670,1 x 92,0 mm 40,7 x 26,4 x 3,7 inča
Težina	sa postoljem	13,4 kg / 29,6 lbs	18,8 kg / 41,5 lbs	23,6 kg / 52,1 lbs
	bez postolja	11,9 kg / 26,3 lbs	16,2 kg / 35,7 lbs	21,0 kg / 46,3 lbs
Potrebna energija Potrošnja energije		AC100-240V~ 50/60Hz 150W	AC100-240V~ 50/60Hz 180W	AC100-240V~ 50/60Hz 210W
Veličina CI modula (Širina x Visina x Dubina)		100,0 x 55,0 x 5,0mm 3,94 x 2,17 x 0,20 inča		
Uslovi sredine	Radna temperatura	0 ~ 40°C / 32 ~ 104°F		
	Radna vlaga	Manje od 80%		
	Temperatura skladištenja	-20 ~ 60°C / -4 ~ 140°F		
	Vlaga skladištenja	Manje od 85%		

■ Gore navedene tehničke karakteristike su predmet izmena bez prethodne najave zbog poboljšanja u kvalitetu.

DODATAK

MODELI		50PS70**	60PS70**
		50PS7000-ZA	60PS7000-ZA
Dimenzije (Širina x Visina x Dubina)	sa postoljem	1228,8 x 835,8 x 309 mm 48,4 x 32,9 x 12,2 inča	1465,4 x 986,4 x 371 mm 57,7 x 38,9 x 14,6 inča
	bez postolja	1228,8 x 784,5 x 78,9 mm 48,4 x 30,9 x 3,1 inča	1465,4 x 932,2 x 82,1 mm 57,7 x 36,7 x 3,2 inča
Težina	sa postoljem	38,1 kg / 84,0 lbs	53,3kg / 117,5 lbs
	bez postolja	34,1kg / 75,2 lbs	46,3kg / 102,1 lbs
Potrebna energija		AC100-240V~ 50/60Hz	AC100-240V~ 50/60Hz
Potrošnja energije		490W	580W
MODELI		50PS80**	60PS80**
		50PS8000-ZA	60PS8000-ZA
Dimenzije (Širina x Visina x Dubina)	sa postoljem	1228,8 x 835,8 x 309 mm 48,4 x 32,9 x 12,2 inča	1465,4 x 986,4 x 371 mm 57,7 x 38,9 x 14,6 inča
	bez postolja	1228,8 x 795,1 x 78,9 mm 48,4 x 31,3 x 3,1 inča	1465,4 x 926,7 x 82,1 mm 57,7 x 36,5 x 3,2 inča
Težina	sa postoljem	38,3 kg / 84,4 lbs	53,6kg / 118,2 lbs
	bez postolja	34,3kg / 75,6 lbs	46,6kg / 102,8 lbs
Potrebna energija		AC100-240V~ 50/60Hz	AC100-240V~ 50/60Hz
Potrošnja energije		490W	580W
Veličina CI modula (Širina x Visina x Dubina)		100,0 x 55,0 x 5,0mm 3,94 x 2,17 x 0,20 inča	
Uslovi sredine	Radna temperatura	0 ~ 40°C / 32 ~ 104°F	
	Radna vlaga	Manje od 80%	
	Temperatura skladištenja	-20 ~ 60°C / -4 ~ 140°F	
	Vlaga skladištenja	Manje od 85%	
Podržane datoteke filma		pogledajte t. 90	

- Gore navedene tehničke karakteristike su predmet izmena bez prethodne najave zbog poboljšanja u kvalitetu.

MODELI		42PQ35**	50PQ35**
		42PQ3500-ZB	50PQ3500-ZB
Dimenzije (Širina x Visina x Dubina)	sa postoljem	1031,2 x 720,9 x 308,0 mm 40,6 x 28,4 x 12,1 inča	1216,7 x 818,1 x 353,0 mm 47,9 x 32,2 x 13,9 inča
	bez postolja	1031,2 x 656,7 x 80,8mm 40,6 x 25,9 x 3,2 inča	1216,7 x 759,0 x 83,0 mm 47,9 x 29,9 x 3,3 inča
Težina	sa postoljem	24,3 kg / 53,6 lbs	33,7kg / 74,3 lbs
	bez postolja	22,2 kg / 48,9 lbs	31,2 kg / 68,8 lbs
Potrebna energija Potrošnja energije		AC100-240V~ 50/60Hz 320W	AC100-240V~ 50/60Hz 430W
Veličina CI modula (Širina x Visina x Dubina)		100,0 x 55,0 x 5,0mm 3,94 x 2,17 x 0,20 inča	
Uslovi sredine	Radna temperatura	0 ~ 40°C / 32 ~ 104°F	
	Radna vlaga	Manje od 80%	
	Temperatura skladištenja	-20 ~ 60°C / -4 ~ 140°F	
	Vlaga skladištenja	Manje od 85%	
Podržane datoteke filma		pogledajte t. 90	

■ Gore navedene tehničke karakteristike su predmet izmena bez prethodne najave zbog poboljšanja u kvalitetu.

DODATAK

MODELI		42PQ65**	50PS65**
		42PQ6500-ZA	50PS6500-ZA
Dimenzije (Širina x Visina x Dubina)	sa postoljem	1040,8 x 725,8 x 308 mm 41,0 x 28,6 x 12,1 inča	1228,8 x 824,6 x 353,0 mm 48,4 x 32,5 x 13,9 inča
	bez postolja	1040,8 x 669,2 x 76,8 mm 41,0 x 26,4 x 3,1 inča	1228,8 x 772,0 x 78,9 mm 48,4 x 30,4 x 3,1 inča
Težina	sa postoljem	25,3kg / 55,8 lbs	36,3 kg / 80,0 lbs
	bez postolja	23,3 kg / 51,4 lbs	33,8 kg / 74,5 lbs
Potrebna energija Potrošnja energije		AC100-240V~ 50/60Hz 320W	AC100-240V~ 50/60Hz 490W
Veličina CI modula (Širina x Visina x Dubina)		100,0 x 55,0 x 5,0mm 3,94 x 2,17 x 0,20 inča	
Uslovi sredine	Radna temperatura	0 ~ 40°C / 32 ~ 104°F	
	Radna vlaga	Manje od 80%	
	Temperatura skladištenja	-20 ~ 60°C / -4 ~ 140°F	
	Vlaga skladištenja	Manje od 85%	
Podržane datoteke filma		pogledajte t. 90	

- Gore navedene tehničke karakteristike su predmet izmena bez prethodne najave zbog poboljšanja u kvalitetu.

	Digitalna TV	Analogna TV
Televizijski sistemi	DVB-T DVB-C (Samo Šveska, Finska)	PAL/SECAM B/G/D/K, PAL I/II, SECAM L/L'
Pokrivenost programa	VHF, UHF	VHF: E2 ~ E12, UHF: E21 ~ E69, CATV: S1 ~ S20, HYPER: S21 ~ S47
Induktivni otpor spoljne antene	75 Ω	75 Ω

IC KÓDOVI

*Ova stavka nije uključena za sve modele.

Kód (Heksa)	Funkcija	Napomena
95	Energy Saving	R/C TASTER
08	POWER (napajanje)	R/C TASTER (NAPAJANJE)
0B	INPUT (unos)	UKLJUČENO/ISKLJUČENO)
79	RATIO (Razmera)	R/C TASTER
F0	TV/RAD	R/C TASTER
45	Q.MENU (b.meni)	R/C TASTER
43	MENU (meni)	R/C TASTER
AB	GUIDE (vodič)	R/C TASTER
40	Naviše (^)	R/C TASTER
41	Dole (v)	R/C TASTER
07	Levo (<)	R/C TASTER
06	Desno (>)	R/C TASTER
44	OK (●)	R/C TASTER
28	RETURN/EXIT	R/C TASTER
AA	INFO (○)	R/C TASTER
30	AV MODE	R/C TASTER
02	↙ +	R/C TASTER
03	↙ -	R/C TASTER
1E	FAV (MARK)	R/C TASTER
09	MUTE (bez zvuka)	R/C TASTER
00	P ^	R/C TASTER
01	P v	R/C TASTER
10~19	Numerički taster 0~9	R/C TASTER
53	LIST (spisak)	R/C TASTER
1A	Q.VIEW (b.prelged)	R/C TASTER
72	CRVENI taster	R/C TASTER
71	ZELENI taster	R/C TASTER
63	ZUTI taster	R/C TASTER
61	PLAVI taster	R/C TASTER
20	TEXT (TEKST)	R/C TASTER
21	T.OPT(T.Option)	R/C TASTER
39	SUBTITLE (titl)	R/C TASTER
7E	SIMPLINK	R/C TASTER
65	FREEZE	R/C TASTER

KONFIGURACIJA EKSTERNOG KONTROLNOG UREĐAJA

RS-232C konfiguracija

Priključite ulaznu utičnicu RS-232C (serijski port) na eksternom kontrolnom uređaju (kao što je kompjuter ili A/V kontrolni sistem) da biste upravljali funkcije TV-a od spolja.

Priključite serijski port kontrolnog uređaja u RS-232C utičnici na zadnjoj ploči TV-a.

Napomena: RS-232C kablovi nisu isporučeni sa TV-om.

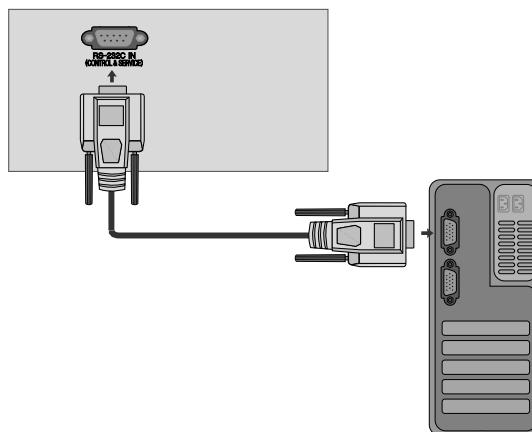

Tip konektora; D-Sub 9-pinski muški

Br.	Naziv pina
1	Nema vezu
2	RXD (za prijem podataka)
3	TXD (za prenos podataka)
4	DTR (spreman za bočnu terminalsku opremu)
5	GND
6	DSR (spreman za bočnu opremu za prenos podataka)
7	RTS (spreman za slanje)
8	CTS (čisto za slanje)
9	Nema vezu

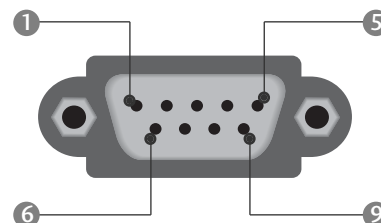

RS-232C konfiguracije

Konfiguracije sa 7-zica (standardni RS-232C kabl)

	PC	TV	
RXD	2 ● ——— ● 3	TXD	
TXD	3 ● ——— ● 2	RXD	
GND	5 ● ——— ● 5	GND	
DTR	4 ● ——— ● 6	DSR	
DSR	6 ● ——— ● 4	DTR	
RTS	7 ● ——— ● 8	CTS	
CTS	8 ● ——— ● 7	RTS	
	D-Sub 9	D-Sub 9	

Konfiguracije sa 3-zice (nije standardno)

	PC	TV	
RXD	2 ● ——— ● 3	TXD	
TXD	3 ● ——— ● 2	RXD	
GND	5 ● ——— ● 5	GND	
DTR	4 ● ——— ● 6	DTR	
DSR	6 ● ——— ● 4	DSR	
RTS	7 ● ——— ● 7	RTS	
CTS	8 ● ——— ● 8	CTS	
	D-Sub 9	D-Sub 9	

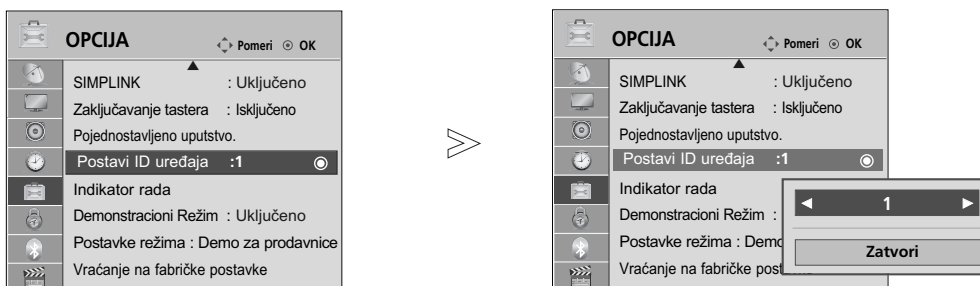

Postavi ID

Koristite ovu funkciju za određivanje ID broja.
Pogledajte 'Stvarno mapiranje podataka'. ► str. 175



1   Izaberite **OPCIJA**.

2    Izaberite Postavi ID uređaja.

3    podešava Postavi ID uređaja da bi izabrao željeni broj TV ID.
Opseg podešavanja Postavi ID uređaja je 1~99.

• Pritisnite dugme RETURN (POVRATAK) da pređete na prethodni ekran menija.

Parametri komunikacije

- Brzina prenosa : 9600 bps (UART)
- Dužina podataka : 8 bita
- Parnost : Nema
- Stop bit : 1 bit
- Kód komunikacije : ASCII kód
- Koristite ukršteni kabl.

Spisak referencnih naloga

	KOMANDA 1	KOMANDA 2	PODATAK (Heksadecimalno)
01. Napajanje	k	a	00 ~ 01
02. Format slike	k	c	Pogledajte str. 173
03. Ekran Bez zvuka	k	d	00 ~ 01
04. Glasnoća Bez zvuka	k	e	00 ~ 01
05. Kontrola Glasnoće	k	f	00 ~ 64
06. Kontrast	k	g	00 ~ 64
07. Osvetljaj	k	h	00 ~ 64
08. Bojsa	k	i	00 ~ 64
09. Nijansa	k	j	00 ~ 64
10. Oštrina	k	k	00 ~ 64
11. OSD Izbor	k	l	00 ~ 01
12. Režim zaključavanja daljinskog upravljača	k	m	00 ~ 01
13. Treble (Visoki tonovi)	k	r	00 ~ 64
14. Bass (Bas)	k	s	00 ~ 64
15. Balans	k	t	00 ~ 64
16. Temperatura boje	k	u	00 ~ 02
17. ISM način	j	p	Pogledajte str. 175
18. Štednja energije	j	q	00 ~ 04
19. Auto Konfiguracija	j	u	01
20. Komanda za podešavanje	m	a	Pogledajte str. 175
21. Dodaj/Preskoči kanal	m	b	00 ~ 01
22. Taster	m	c	Kód Tastera
23. Upravljanje Pozadinskim Osvetljenjem	m	g	00 ~ 64
24. Izbor unosa (glavni)	x	b	Pogledajte str. 176

- * Ako se postavi 17 ~ 24, meni se ne pojavljuje na ekranu.
- * Napomena: Tokom USB operacija kao što su Dvix ili EMF nijedna komanda se ne izvršava i tretira se kao „NG“, izuzimajući „Power (ka)“ (Napajanje (ka)) i „Key (mc)“ (Taster (mc)).

Transmisija / Prijem protokola

Prenos

[Komanda1][Komanda2][][Postavi ID][][Podatak][Cr]

- * [Komanda1]: Prva komanda za upravljanje TV-om. (j, k, m ili x)
- * [Komanda2]: Druga komanda za upravljanje TV-om.
- * [Postavi ID]: Možete podesiti dodeljenu identifikaciju da biste odabrali željeni identifikacioni broj monitora u meniju opcija. Opseg podešavanja je 1 ~ 99. Kada izaberete Postavi ID '0', onda se upravlja svaka priključena garnitura. Postavi ID je označen kao decimala (1~99) u meniju i kao heksadecimalni broj (0x0~0x63) u protokolu prenosa/prijema.
- * [Podatak]: Za prenos podataka komande. Prenosi 'FF' podatke za očitavanje statusa komande.
- * [Cr]: Povratak kursora na početak ASCII kod '0x0D'
- * []: ASCII kod 'razmak (0x20)'

OK Potvrda

[Komanda2][][Postavi ID][][OK][Podatak][x]

- *TV prenosi ACK (potvrdu) na osnovu ovog formata kada prima normalne podatke. Sada, kada je podatak u režimu čitanja podataka, on pokazuje trenutni status podatka. Ako je podatak u režimu upisa, on vraća podatak računara.

Potvrda greške

[Komanda2][][Postavi ID][][NG][Podatak][x]

- *TV prenosi ACK (potvrdu) na osnovu ovog formata kada prima nepravilne podatke od nepodržanih funkcija ili u slučaju grešaka u komunikaciji.

Podaci 00: Nevažeci kod

01. Napajanje (nalog: k a)

- Za kontrolu uključivanja/isključivanja napajanja TV-a.

Prenos

[k][a][][Postavi ID][][Podatak][Cr]

Podaci 00: Napajanje isključeno 01: Napajanje uključeno

Ack

[a][][Postavi ID][][OK/NG][Podatak][x]

- Za prikaz uključenog/isključenog napajanja.

Prenos

[k][a][][Postavi ID][][FF][Cr]

Ack

[a][][Postavi ID][][OK/NG][Podatak][x]

* Na sličan način, ako ostale funkcije prenose '0xFF' podatak zasnovan na ovom formatu, onda povratna sprega potvrđivanja podataka daje status o svim funkcijama.

* OK Ack. „Potvrda greške ili druge poruke mogu biti prikazane na ekranu ako je napajanje TV-a uključeno.

02. Format slike (Komanda: k c) (veličina glavne slike)

- Za podešavanje formata slike. (format glavne slike)
Takođe možete podesiti format slike upotrebom Format slike iz menija B.MENI ili SLIKA.

Prenos

[k][c][][Postavi ID][][Podatak][Cr]

Podaci 01 : Normalni ekran (4:3) 07 : 14:9
02 : Širok ekran (16:9) 09 : Automatski
04 : Zoom 0B : Puno proširenje
06 : Original 10~1F : Bioskopsko zumiranje 1~16

Ack

[c][][Postavi ID][][OK/NG][Podatak][x]

* Ako koristite PC ulaz, onda izaberite format slike 16:9

ili 4:3.
* U režimu DTV/HDMI (1080i 50Hz/60Hz, 720p 50Hz/60Hz, 1080p 24Hz/30Hz/50Hz/60Hz), režim komponentni(720p, 1080i, 1080p 50Hz/60Hz), na raspodeljanju je samo skeniranje.

* Puno proširenje (Široki ekran) podržan je samo za ATV, AV1,2,3.

03. Ekran Bez slike (komanda: k d)

- Za upravljanje uključivanjem/isključivanjem ekrana.

Prenos

[k][d][][Postavi ID][][Podatak][Cr]

Podaci 00 : Opcija ekrana bez slike isključena (Slika uključena)
Isključeno prigušivanje zvuka za video snimak
01 : Opcija ekrana bez slike uključena (Slika isključena)
10 : Uključeno prigušivanje zvuka za video snimak

Ack

[d][][Postavi ID][][OK/NG][Podatak][x]

* U slučaju utišavanja samo videa, na TV-u se prikazuje On Screen Display(OSD). Ali, u slučaju utišavanja ekrana, TV neće prikazivati OSD.

04. Opcija bez zvuka (komanda: k e)

- Za upravljanje uključivanjem/isključivanjem zvuka.
Takođe, možete podesiti isključivanje zvuka upotrebom tastera MUTE (bez zvuka) na daljinskom upravljaču.

Prenos

[k][e][][Postavi ID][][Podatak][Cr]

Podaci 00 : Opcija bez zvuka uključena (Glasnoća isključena)
01 : Opcija bez zvuka isključena (Glasnoća uključena)

Ack

[e][][Postavi ID][][OK/NG][Podatak][x]

05. Upravljanje Glasnoće (komanda: k f)

- Za podešavanje glasnoće.
Takođe, možete podešavati glasnoću upotrebom tastera VOLUME (glasnoća) na daljinskom upravljaču.

Prenos

[k][f][][Postavi ID][][Podatak][Cr]

Min. podaci : 00 ~ Maks : 64

* Pogledajte 'Stvarno mapiranje podataka 1'. Pogledajte stranu 175.

Ack

[f][][Postavi ID][][OK/NG][Podatak][x]

06. Kontrast (komanda: k g)

- Za podešavanje kontrasta ekrana.
Takođe možete podesiti kontrast iz menija SLIKA.

Prenos

[k][g][][Postavi ID][][Podatak][Cr]

Min. podaci : 00 ~ Maks : 64

* Pogledajte 'Stvarno mapiranje podataka 1'. Pogledajte stranu 175.

Ack

[g][][Postavi ID][][OK/NG][Podatak][x]

07. Osvetljaj (komanda: k h)

- Za podešavanje osvetljaja ekrana.
Takođe možete podesiti osvetljaj iz menija SLIKA.

Prenos

[k][h][][Postavi ID][][Podatak][Cr]

Min. podaci : 00 ~ Maks : 64

* Pogledajte 'Stvarno mapiranje podataka 1'. Pogledajte stranu 175.

Ack

[h][][Postavi ID][][OK/NG][Podatak][x]

08. Boja (komanda: k i)

- Za podešavanje boje na ekranu.
Takođe možete podesiti boju iz menija SLIKA.

Prenos

[k][i][][Postavi ID][][Podatak][Cr]

Min. podaci : 00 ~ Maks : 64

* Pogledajte 'Stvarno mapiranje podataka 1'. Pogledajte stranu 175.

Ack

[i][][Postavi ID][][OK/NG][Podatak][x]

DODATAK

09. Nijansa (komanda: k j)

- ▶ Za podešavanje nijanse na ekranu.
Takođe možete podesiti nijansu iz menija SLIKA.

Prenos

[k][j][][Postavi ID][][Podatak][Cr]

Podaci za crvenu boju : 00 ~ Zeleno : 64
* Pogledajte 'Stvarno mapiranje podataka 1'. Pogledajte stranu 175.

Ack

[j][][Postavi ID][][OK/NG][Podatak][x]

10. Oštrina (komanda: k k)

- ▶ Za podešavanje oštine slike.
Takođe možete podesiti oštrinu iz menija SLIKA.

Prenos

[k][k][][Postavi ID][][Podatak][Cr]

Min. podaci : 00 ~ Maks : 64
* Pogledajte 'Stvarno mapiranje podataka 1'. Pogledajte stranu 175.

Ack

[k][][Postavi ID][][OK/NG][Podatak][x]

11. OSD izbor (komanda: k l)

- ▶ Za izbor uključivanja/isključivanja OSD-a (prikaz na ekranu) kada upravljate daljinskim upravljačem.

Prenos

[k][l][][Postavi ID][][Podatak][Cr]

Podaci 00: OSD isključen 01: OSD uključen

Ack

[l][][Postavi ID][][OK/NG][Podatak][x]

12. Režim zaključan daljinski upravljač (komanda: k m)

- ▶ Za zaključavanje kontrola na prednjoj ploči monitora i daljinskom upravljaču.

Prenos

[k][m][][Postavi ID][][Podatak][Cr]

Podaci 00 : Zaključavanje isključeno
01: Zaključavanje uključeno

Ack

[m][][Postavi ID][][OK/NG][Podatak][x]

- * Ako ne koristite daljinski upravljač, onda upotrebite ovaj režim.
Kada je glavno napajanje uključeno/isključeno, onda se oslobađa spoljno zaključavanje kontrola.
- * Local Power Key (Lokalni taster za napajanje) ne radi pravilno

13. Treble (Visoki tonovi) (komanda: k r)

- ▶ Da biste podesili visoke tonove.
Takođe možete da prilagodite visoke tonove u meniju ZVUK.

Prenos

[k][r][][Postavi ID][][Podatak][Cr]

Min. podaci : 00 ~ Maks : 64
* Pogledajte 'Stvarno mapiranje podataka 1'. Pogledajte stranu 175.

Ack

[r][][Postavi ID][][OK/NG][Podatak][x]

14. Bass (Bas) (komanda: k s)

- ▶ Da biste podesili visoke tonove.
Takođe možete da prilagodite bas tonove u meniju ZVUK.

Prenos

[k][s][][Postavi ID][][Podatak][Cr]

Min. podaci : 00 ~ Maks : 64
* Pogledajte 'Stvarno mapiranje podataka 1'. Pogledajte stranu 175.

Ack

[s][][Postavi ID][][OK/NG][Podatak][x]

15. Balans (komanda: k t)

- ▶ Za podešavanje balansa.
Takođe, možete podesiti balans iz menija ZVUK.

Prenos

[k][t][][Postavi ID][][Podatak][Cr]

Min. podaci : 00 ~ Maks : 64
* Pogledajte 'Stvarno mapiranje podataka 1'. Pogledajte stranu 175.

Ack

[t][][Postavi ID][][OK/NG][Podatak][x]

16. Temperatura boje (komanda: k u)

- ▶ Za podešavanje temperature boje. Takođe, možete podešavati temperaturu boje iz menija SLIKA.

Prenos

[k][u][][Postavi ID][][Podatak][Cr]

Podaci 00: Srednja 01: Hladna 02: Topla

Ack

[u][][Postavi ID][][OK/NG][Podatak][x]

17. ISM metod (**Samo kod Plazma TV**)
(komanda: j p)

- Za kontrolu ISM metode. Takođe, možete podesiti ISM metodu iz menija OPCIJE.

Prenos

[j][p][][Postavi ID][][Podatak][Cr]

Podaci 02 : Orbiter
04 : Čišćenje
08 : Normalno
20 : Isprane boje

Ack

[p][][Postavi ID][][OK/NG][Podatak][x]

18. Štednja energije (komanda: j q)

- Da biste smanjili potrošnju energije za TV. Takođe možete da prilagodite opciju Ušteda energije u meniju OPCIJA.

Prenos

[j][q][][Set ID][][Data][Cr]

Funkcija „Power Saving“ (Štednja energije)				Nivo				Opis
7	6	5	4	3	2	1	0	
0	0	0	0	Mala snaga	0	0	0	Isključeno
0	0	0	0	Mala snaga	0	0	1	Minimum
0	0	0	0	Mala snaga	0	0	0	Srednje
0	0	0	0	Mala snaga	0	0	1	Maksimum
0	0	0	0	Mala snaga	0	1	0	Automatski
0	0	0	0	Mala snaga	0	1	1	Isključen ekran(LCD TV/LED LCD TV samo)
0	0	0	1	Inteligentni senzor	0	0	0	Nisko (Samo kod Plazma TV)
0	0	0	1	Inteligentni senzor	0	0	1	Sredina (Samo kod Plazma TV)
0	0	0	1	Inteligentni senzor	0	0	0	Visoko (Samo kod Plazma TV)

Ack

[q][][Set ID][][OK/NG][Data][x]

(Izuzev za 19/22LU40**, 19/22/26LU50**,
32/37/42LF25**, 32/37/42LG2**,
32/37/42LG33**, 19/22/26LG31**,
19/22/26/32/37/42LH20**,
32/37/42/47LH3**, 50/60PS70**,
50/60PS80**, 42/50PQ35**, 42PQ65**,
50PS65**)

19. Autom. konfiguracija (komanda: j u)

- Za podešavanje pozicije slike i automatsko smanjivanje drhtanje slike. Ovo radi samo u režimu RGB (PC).

Prenos

[j][u][][Postavi ID][][Podatak][Cr]

Podaci 01 : Za podešavanje

Ack

[u][][Postavi ID][][OK/NG][Podatak][x]

20. Komanda za podešavanje (komanda: m a)

- Bira kanal sledećeg fizičkog broja.

Prenos

[m][a][][Postavi ID][][Podatak0][][Podatak1][][Podatak2][Cr]

Podaci 00 : Podaci visokog kanala
Podaci 01 : Podaci niskog kanala
osim Br. 47 -> 00 2F (2FH)
Br. 394 -> 01 8A (18AH),
DTV Br. 0 -> nije bitno

Podaci 02 0x00 : ATV glavni
0x10 : DTV glavni
0x20 : Radio

Opseg podataka kanala

Analogni- Min: 00 ~ Maks: 63 (0~99)
Digital - Min: 00 ~ Maks: 3E7 (0~999)
(Osim za Švedsku, Finsku, Norvešku, Dansku, Irsku)
Digital - Min: 00 ~ Maks: 270F (0~9999)
(Samo Šveska, Finska, Norveška, Danska, Irska)

Ack

[a][][Postavi ID][][OK/NG][Podatak][x]

Min. podaci : 00 ~ Maks : 7DH

21. Dodaj/Preskoči kanal (komanda: m b)

- Za podešavanje statusa preskoči za trenutni program.

Prenos

[m][b][][Postavi ID][][Podatak][Cr]

Podaci 00 : Preskoči :
01 : Dodati

Ack

[b][][Postavi ID][][OK/NG][Podatak][x]

* Stvarno mapiranje podataka 1

00 : Korak 0
⋮
A : Korak 10 (Podesi identifikaciju 10)
⋮
F : Korak 15 (Podesi identifikaciju 15)
10 : Korak 16 (Podesi identifikaciju 16)
⋮
64 : Korak 100
⋮
6E : Korak 110
⋮
73 : Korak 115
74 : Korak 116
⋮
C7 : Korak 199
⋮
FE : Korak 254
FF : Korak 255

* Stvarno mapiranje podataka 2

00 :-40
01 :-39
02 :-38
⋮
28 :0
⋮
4E : +38
4F : +39
50 : +40

DODATAK

22. Šifra (komanda: m c)

► Za slanje IC daljinske šifre.

Prenos

[m][c][][Postavi ID][][Podatak][Cr]

Kod šifre za podatke - Pogledajte stranu 169.

Ack

[c][][Postavi ID][][OK/NG][Podatak][x]

23. Upravljanje pozadinskim osvetljenjem (samo kod LCD TV/LED LCD TV) (komanda: m g)

► Za upravljanje pozadinskim osvetljenjem.

Prenos

[m][g][][Postavi ID][][Podatak][Cr]

Podaci : Min : 00 ~ Maks : 64

Ack

[g][][Postavi ID][][OK/NG][Podatak][x]

24. Izbor ulaza (komanda: x b) (ulaz za glavnu sliku)

► Za izbora ulaznog izvora za glavnu sliku.

Prenos

[x][b][][Postavi ID][][Podatak][Cr]

Struktura podataka

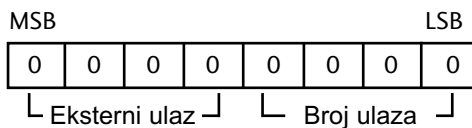

Eksterni ulaz				Podaci
0	0	0	0	DTV
0	0	0	1	Analogni
0	0	1	0	AV
0	1	0	0	Komponentni
0	1	1	0	RGB
1	0	0	1	HDMI

Broj ulaza				Podaci
0	0	0	0	Ulaz1
0	0	0	1	Ulaz2
0	0	1	0	Ulaz3
0	0	1	1	Ulaz4

Ack

[b][][Postavi ID][][OK/NG][Podatak][x]

Napomena o softveru sa otvorenim izvorom

Sledeći GPL mašinski programi i LGPL/MPL datoteke sa izvornim kodom koji se upotrebljavaju u ovom proizvodu su predmet GPL2.0/LGPL2.1/MPL1.1 Sporazumi o licenci:

GBL mašinski programi:

- Linux kernel 2.6
- busybox
- lzo

LGPL DATOTEKE SA IZVORNIM KODOM:

- uClibc

MPL DATOTEKE SA IZVORNIM KODOM:

- Nanox

LG Electronics nudi pružanje izvornog koda na CD-ROM u zamenu za troškove koje pokrivaju izvršavanju ovakve distribucije, kao što su troškovi medija, prevoz i rukovanje usled zahteva preko e-pošte na LG Electronics na:
opensource@lge.com

Ova ponuda važi za period od tri (3) godine od dana distribucije ovog proizvoda od strane LG Electronics.

Kopije licenci GPL, LGPL, MPL možete dobiti sa sajta <http://www.gnu.org/licenses/old-licenses/gpl-2.0.html>, <http://www.gnu.org/licenses/old-licenses/lgpl-2.1.html>, <http://www.mozilla.org/MPL/MPL-1.1.html>. Takođe možete preuzeti prevod GPL, LGPL licence na <http://www.gnu.org/licenses/old-licenses/gpl-2.0-translations.html>, <http://www.gnu.org/licenses/old-licenses/lgpl-2.1-translations.html>.

Ovaj softver se delimično zasniva na radu Independent JPEG Group copyright © 1991 – 1998, Thomas G. Lane.

Ovaj proizvod sadrži

- libpng biblioteka : copyright © 2004 Glenn Randers-Pehrson
- Zlib komprimovana biblioteka: Copyright © 1995-2002 Jean-loup Gailly and Mark Adler.
- Tinyxml biblioteka : copyright (c) 2000-2006 Lee Thomason

LG Electronics Inc.