



LG
Life's Good

LCD TV | Plazmové TV UŽÍVATEĽSKÁ PRÍRUČKA

Modely LCD TV

19LU40**
22LU40**
19LU50**
22LU50**
26LU50**
19LH20**
22LH20**
26LH20**
32LH20**
37LH20**
42LH20**
32LH30**
37LH30**
42LH30**
47LH30**
32LH40**
37LH40**
42LH40**
47LH40**

Modely plazmových TV

50PS70**
60PS70**
50PS80**
60PS80**

Pred použitím prístroja si podrobne prečítajte tento návod na použitie.

POZNAČTE SI ČÍSLO MODELU A SÉRIOVÉ ČÍSLO PRÍSTROJA.

POZRITE SI ŠTÍTOK NA ZADNEJ STRANE KRYTU A V PRÍPADE OPRAVY POSKYTNITE INFORMÁCIE Z NEHO SVOJMU PREDAJCOVI.

Na strane určenej na montáž televízora použite skrutky dlhé 12 mm (+0,5/-0,5).

(len pre 42/47LH70**)

Strana určená na montáž televízora (s podložkou)

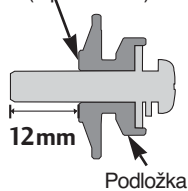

Strana určená na montáž televízora (bez podložky)

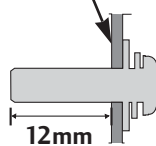

Montážna konzola na stenu (kupuje sa samostatne)

RW120

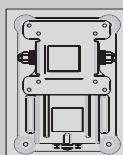

(19/22LU50**
/19/22LU40**
/19/22LH20**)

RW230

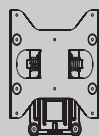

(26LU50**/32LF25**
/32LG21**/26/32LH20**/
32LH30**/32LH40**/
32LH49**
/32LH50**/32LH70**)

AW-47LG30M

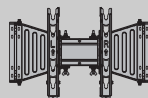

(32/37/42LF25**
/32/37/42LG21**
/32/37/42LH20**
/32/37/42/47LH30**
/32/37/42/47LH40**
/32/37/42/47LH49**
/32/37/42/47LH50**
/32/37/42/47LH70**)

AW-50PG60MS

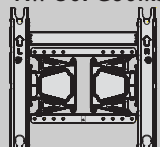

(50PS70**/50PS80**)

AW-60PG60MS

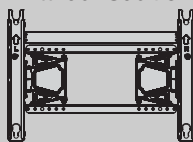

(60PS70**/60PS80**)

Príslušenstv

Skontrolujte, či s televízorom bolo dodané nasledovné príslušenstvo. Ak niečo chýba, kontaktujte obchod, v ktorom ste výrobok kúpili.

- Nákres sa môže mierne líšiť od vášho televízor.

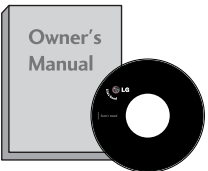

Používateľská príručka

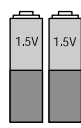

batérie

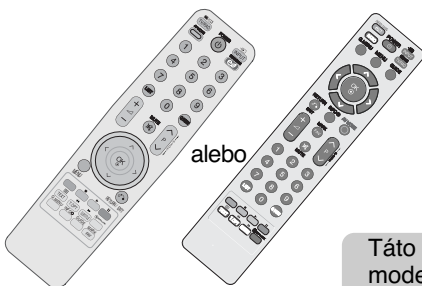

Dialkové ovládanie



Feritové jadro
(Táto položka sa nedodáva so všetkými modelmi.)



Kábel napájania

Táto položka sa nedodáva so všetkými modelmi.

* Ak je na povrchu vonkajšej časti produktu škrvna alebo odtlačok prsta, opatrne ich utrite čistiacimi tkaninami určenými na vonkajšiu časť produkt

Tkanina na leštenie
Obrazovku leštíte touto tkaninou.

Pri odstraňovaní škvŕn tkaninu veľmi nepritláčajte. Buďte obzretní a nezabudnite, že prílišný tlak môže spôsobiť škrabance alebo stratu farby

Modely plazmových TV



x 2

Držiak káblov
(Pozri str. 23)

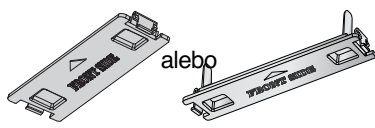

alebo

Ochranný kryt
(Pozri str. 24)



x 4

skrutky pre montáž podstavca
(len pre 50PS70**, 50PS80**)
(Pozri str. 17)



Úchytka na káble
(Pozri str. 23)

Modely LCD TV



Úchytka na káble
(len pre 32/37/42/47LH70**)
(Pozri str. 22)

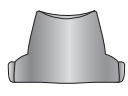

Zadný kryt stojana
(len pre 37/42/47LH70**)
(Pozri str. 21)



Držiak káblov
(len pre 19/22LU40**, 19/22/26LU50**)
(Pozri str. 22)

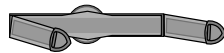

Úchytka na káble
(len pre 19/22LH20**)
(Pozri str. 22)



1 skrutka
(len pre 26LU50**, 32/37/42LF25**, 32/37/42LG21**, 26/32/37/42LH20**, 32/37/42LH30**, 32/37/42LH40**, 32/37/42LH49**, 32/37/42LH50**, 32/37LH70**)
(Pozri str. 20)

skrutky pre montáž podstavca
(Pozri str. 16~18)



x 4

(len pre 32/37/42LF25**, 32/37/42LG21**, 26/32/37/42LH20**, 32/37/42LH30**, 32/37/42LH40**, 32/37/42LH49**, 32/37/42LH50**)



x 4

(len pre 32/37/42LF25**, 32/37/42LG21**)

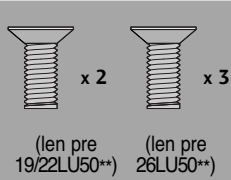

x 2 x 3

(len pre 19/22LU50**) (len pre 26LU50**)



x 7

M4x20
(len pre 32LH70**)



x 8

M4x20
(len pre 37LH70**)



x 8

M4x16
(len pre 47LH70**)

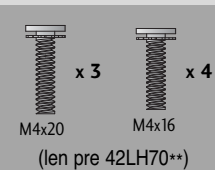

x 3 x 4

M4x20 M4x16
(len pre 42LH70**)



x 5

(len pre 19/22LU40**)

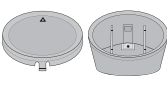

Zadná časť stojana
Kryt
(len pre 19/22LU40**)
(Pozri str. 18)

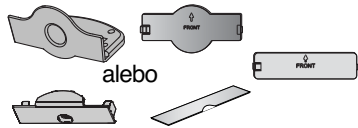

alebo

Ochranný kryt
(okrem možnosti 19/22LU40**, 19/22/26LU50**)
(Pozri str. 24)

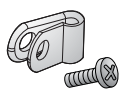

Ochranná konzola a skrutka kábla napájania
(len pre 32/37/42/47LH70**)
(Pozri str. 23)



Predĺžovací kábel USB
(len pre 32/37/42/47LH70**)
Použite dodaný predĺžovací kábel USB, ktorý je špeciálne navrhnutý na tesné prichytenie.

OBSAH

PRÍSLUŠENSTV 1

PRÍPRAVA

OVLÁDACIE PRVKY NA PREDNOM PANELI 4	
INFORMÁCIE O ZADNOM PANELI.....	10
MONTÁŽ PODSTAVCA.....	16
Odpojenie stojana	19
PRIPEVNIENIE TELEVÍZORA K STOLU ...	20
Pripevnenie podstavca.....	20
Umiestnenie obrazovky	20
Bezpečnostný systém Kensington	20
Rady k opatrnej montáži.....	21
OTÁČACÍ STOJAN	21
Použitie zadného krytu stojana	21
ZADNÝ KRYT – USPORIADANIE KÁBLOV	22
BEZ POUŽITIA STOJANA NA STÔL.....	24
Montáž na stenu: Horizontálne uchytenie ...	25
Pripojenie antény	26

NASTAVENIE EXTERNÝCH ZARIADENÍ

NASTAVENIE PRIJÍMAČA HD.....	27
Nastavenie prehrávača DVD.....	29
Nastavenie videorekordéra (VCR).....	32
VLOŽENIE MODULU CI.....	34
NASTAVENIE DIGITÁLNEHO VÝSTUPNÉHO AUDIOKONEKTORA.....	35
NASTAVENIE SLÚCHADIEL.....	35
NASTAVENIE ĎALŠÍCH ZDROJOV A/V ...	36
Nastavenie USB IN.....	37
Nastavenie PC	38
- Nastavenie obrazovky v režime PC.....	42

SLEDOVANIE TELEVÍZIE/OVLÁDANIE PROGRAMOV

Funkcie tlačidiel diaľkového ovládania	46
ZAPNUTIE TV.....	50
Výber programu	50
Nastavenie hlasitosti	50
RÝCHLA PONUKA	51
VOLBA A NASTAVENIE PONÚK NA OBRAZOVKE	52
Nastavenie televíznych staníc	53
Manuálne ladenie programov (V DIGITÁLNO M REŽIME).....	55
Manuálne ladenie programov (V	

ANALÓGOVOM REŽIME).....	56
Editácia programu.....	58
Zosilňovač(V DIGITÁLNO M REŽIME)	60
AKTUALIZÁCIA SOFTVÉRU.....	61
DIAGNOSTIKA.....	62
INFORMÁCIE O ROZHRANÍ CI (ŠTANDARDNÉ ROZHRANIE)	63
Vyvolanie tabuľky programov	64
Nastavenie obľúbených programov	65
INPUT LIST (Zoznam vstupu).....	66
DATA SERVICE (Dátová služba).....	67
Označenie vstupu (MENOVKA VSTUPU) .	67
JEDNODUCHÁ PRÍRUČKA	68
 SIMPLINK	69
AV MODE (REŽIM AV).....	72
Inicializácia (reset pôvodného továrenského nastavenia)	73

POUŽÍVANIE PRIPOJENIA BLUETOOTH

Opatrenia pri používaní pripojenia Bluetooth ...	74
NASTAVENIE PRIPOJENIA BLUETOOTH	75
NASTAVENIE KÓDU PIN TELEVÍZORA ...	76
SLÚCHADLÁ S PRIPOJENÍM BLUETOOTH	
- Pripojenie nových slúchadiel s pripojením Bluetooth	77
- Pripojenie už registrovaných slúchadiel s pripojením Bluetooth.....	77
- Odpojenie slúchadiel s pripojením Bluetooth počas používania.....	78
- Požiadavka slúchadiel s pripojením Bluetooth na pripojenie k televízoru.....	78
SPRAVOVANIE REGISTROVANÝCH ZARIADENÍ S PRIPOJENÍM BLUETOOTH.....	79
INFORMÁCIE O VLASTNOM PRIPOJENÍ BLUETOOTH	80
PRÍJEM FOTOGRFÍ Z EXTERNÉHO ZARIADENIA S PRIPOJENÍM BLUETOOTH.....	81
Príjem hudby z externého zariadenia s pripojením Bluetooth	81

POUŽITIE ZARIADENIA USB

Pripojenie zariadenia USB.....	82
Zoznam fotogr. (Zoznam fotografií).....	83
Zoznam hudby (Zoznam hudby).....	87
Zoznam filmov	90
Registračný kód DivX	94
Deaktivácia	95

EPG (ELEKTRONICKÝ SPRIEVODCA PROGRAMAMI) (V DIGITÁLNO M REŽIME)

Zapnutie/vypnutie sprievodcu EPG	96
Výber programu	96
Funkcie tlačidiel v režime sprievodcu NOW/NEXT (AKTUÁLNY/NASLEDUJÚCI PROGRAM)	96
Funkcie tlačidiel v režime sprievodcu 8 Days (Nasledujúcich osem dní)	97
Funkcie tlačidiel v režime Date Change (Zmena dátumu)....	97
Funkcie tlačidiel v okne Extended Description (Rozšírený popis).....	98
Funkcie tlačidiel v režime nastavení Record/Remind (Nahráť/pripomenúť).....	98
Funkcie tlačidiel v režime Schedule List (Plán nahrávania)	98

OVLÁDANIE OBRAZU

OVLÁDANIE VEĽKOSTI OBRAZU (FORMÁTU)	99
Sprievodca nastavením obrazu	101
Šetrenie energie	102
PREDVOLENÉ NASTAVENIA OBRAZU	
- Predvolený režim obrazu	103
MANUÁLNE NASTAVENIE OBRAZU	
- Ponuka Picture Mode (Režim obrazu) – možnosť User (Používateľ)	104
TECHNOLÓGIA VYLEPŠENIA OBRAZU	105
Odborné ovládanie obrazu	106
Ponuka Obnov. nast. obr. (OBNOVENIE NASTAVENÍ OBRAZU)	109
Kontrolka napájania	110
Metóda ISM Systém	111
Režim ukážky	112
Nastavenie režimu.....	113

OVLÁDANIE ZVUKU A JAZYKA

FUNKCIA AUTO VOLUME LEVELER (AUTOMATICKÁ ÚROVEŇ HLASITOSTI)	114
Čistý hlas II	115
PREDVOLENÉ NASTAVENIA ZVUKU – Režim zvuku ..	116
ZMENA NASTAVENÍ ZVUKU – MOŽNOSŤ USER (POUŽÍVATEĽ)	117
TECHNOLÓGIA SRS TRUSURROUND XT.....	117
Vyváženie	118
ZAPNUTIE/VYPNUTIE REPRODUKTOROV TELEVÍZORA	118
Nastavenia zvuku v režime DTV (LEN V DIGITÁLNO M REŽIME).....	119
VÝBER DIGITÁLNEHO AUDIOVÝSTUPU ..	120

Obnoviť nastavenia	121
Popis zvuku (LEN V DIGITÁLNO M REŽIME)	122
I/II	
- Stereo /Duálny príjem (Len v analógovom režime)	123
- NICAM príjem (Len v analógovom režime)	124
- Výber zvukového výstupu	124
Výber jazyka na obrazovke/výber krajiny ..	125
VÝBER JAZYKA (LEN V DIGITÁLNO M REŽIME)	126

NASTAVENIE ŠASU

Nastavenie taktovania.....	127
AUTOMATICKÉ ZAPNUTIE/VYPNUTIE ČASOVAČA	128
NASTAVENIE ČASOVAČA	129

RODIČOVSKÁ KONTROLA/OHODNOTENIA

NASTAVENIE HESLA A ZAMKNUTIE SYSTÉMU	130
Obnoviť nastavenia	131
RODIČOVSKÁ KONTROLA (LEN V DIGITÁLNO M REŽIME)....	132
BLOKOVANIE EXTERNÉHO VSTUPU	133
Zamknutie tlačidiel	134

TELETEXT

Zapnutie /Vypnutie	135
SIMPLE text	135
TOP Text.....	135
FASTEXT	136
Špeciálne funkcie teletextu.....	136

DIGITAL TELETEXT (DIGITÁLNY TELETEXT)

TELETEXT V RÁMCI DIGITÁLNEJ SLUŽBY ..	137
TELETEXT V DIGITÁLNEJ SLUŽBE	137

DODATOK

RIEŠENIE PROBLÉMOV.....	138
ÚDRŽBA	140
TECHNICKÉ ÚDAJE VÝROBKU	141
Infračervené kódy	150
Nastavenie externého ovládacieho zariadenia	152

PRÍPRAVA

OVLÁDACIE PRVKY NA PREDNOM PANELI

! POZNÁMKA

► Z dôvodu zníženia spotreby energie môžete televízor uviesť do pohotovostného režimu. Ak televízor nebudete určitý čas sledovať, vypnite ho pomocou vypínača na televízore. Znížite tým spotrebu energie.

Spotrebu energie počas používania môžete značne znížiť znížením jasů obrazu, čím znížite aj celkové prevádzkové náklady.

- Nákres sa môže mierne líšiť od vášho televízor.

Modely plazmových TV

! UPOZORNENIE

► Ak televízor nemôžete zapnúť pomocou diaľkového ovládania, stlačte tlačidlo napájania na televízore. (V prípade, že bolo napájanie vypnuté pomocou tlačidla napájania na televízore, nebudete ho môcť zapnúť pomocou diaľkového ovládania.)

► Dávajte pozor, aby ste na sklenený stojan nestúpili ani ho nevystavovali nárazom.

Mohol by sa zlomiť a spôsobiť pád televízora alebo poranenie osôb na úlomkoch skla.

► Televízor neťahajte. Mohli by ste poškodiť výrobok alebo podlahu.

50/60PS70**

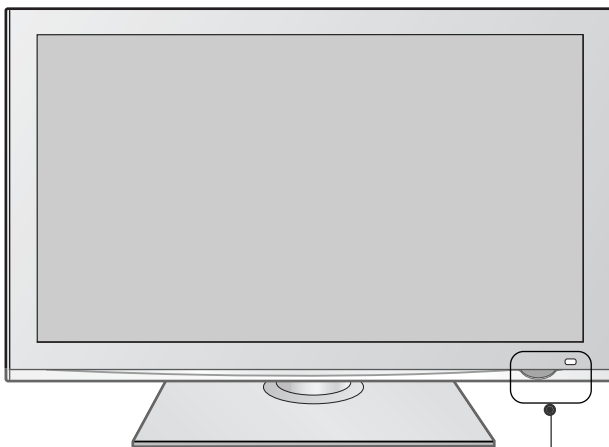

Inteligentný senzor
Slúži na úpravu
obrazu podľa
okolitých podmienok.
Senzor diaľkového
ovládania

Kontrolka zapnutia a pohotovostného režimu
• V pohotovostnom režime svieti na červeno.
• Kontrolka nesvieti, kým je televízor zapnutý.

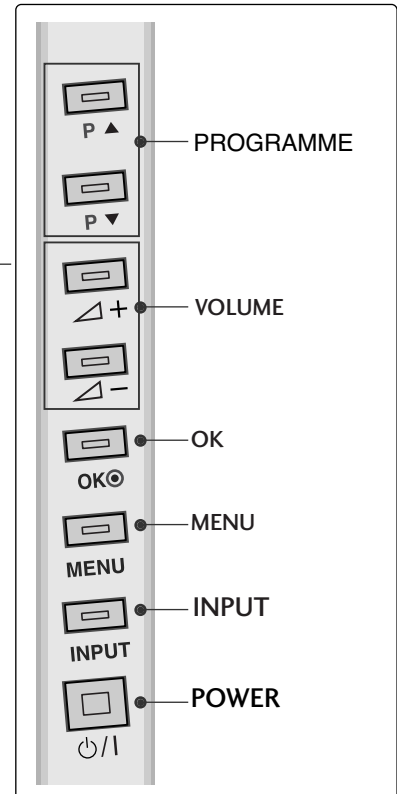

50/60PS80**

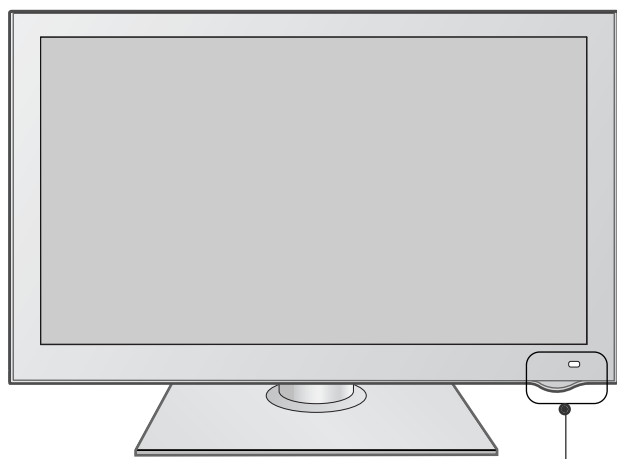

Inteligentný senzor
Slúži na úpravu
obrazu podľa
okolitých podmienok.
Senzor diaľkového
ovládania

Kontrolka zapnutia a pohotovostného režimu
•V pohotovostnom režime svieti na červeno.
• Kontrolka nesvieti, kým je televízor zapnutý.

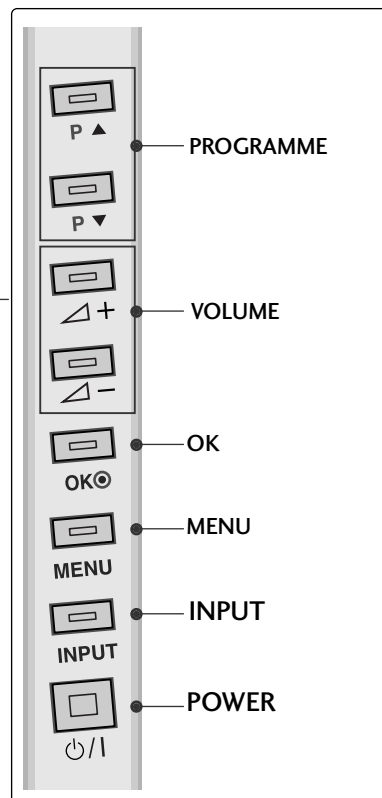

Modely LCD TV : 19/22LU40**

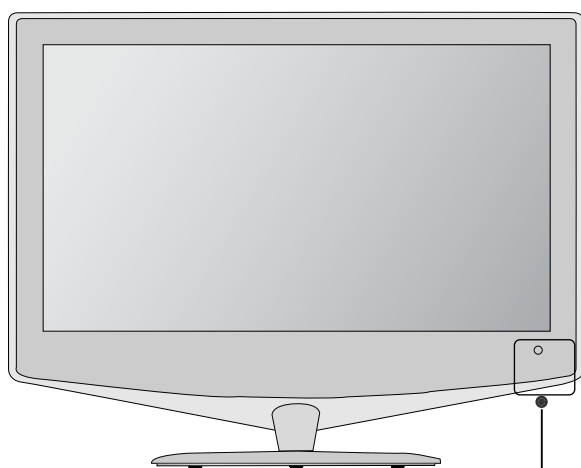

Senzor diaľkového ovládania

Kontrolka zapnutia a pohotovostného režimu
•V pohotovostnom režime svieti na červeno.
• Kontrolka nesvieti, kým je televízor zapnutý.

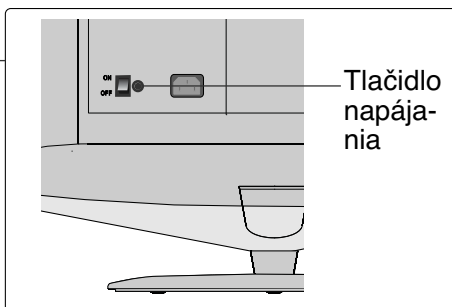
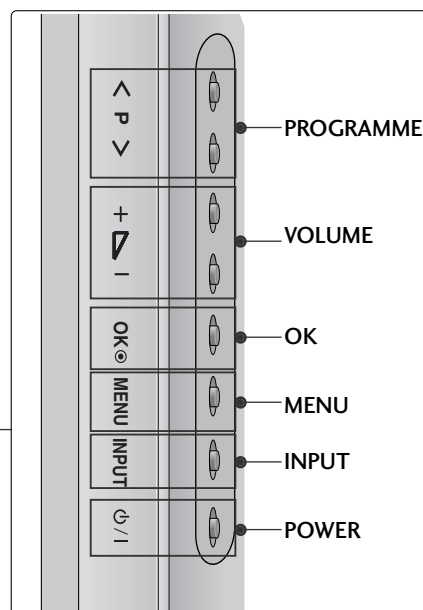

PRÍPRAVA

Modely LCD TV : 32/37/42/47LH70**

PRÍPRAVA

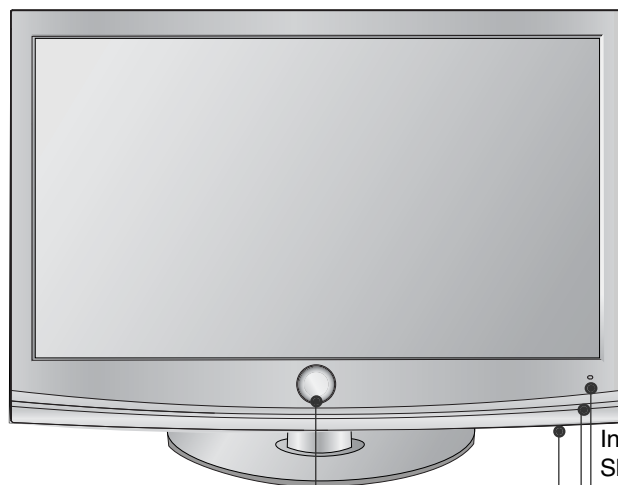

Inteligentný senzor
Slúži na úpravu obrazu
podľa okolitých
podmienok.
Senzor diaľkového
ovládania

Premenlivá
kontrolka

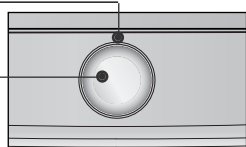

POWER (Dotykový snímač)

Kontrolka zapnutia a pohotovostného režimu
•V pohotovostnom režime svieti na červeno.
• Po zapnutí televízora svieti na bielo.
Poznámka. Kontrolku napájania môžete nas-
taviť v ponuke **MOŽNOSTI**.

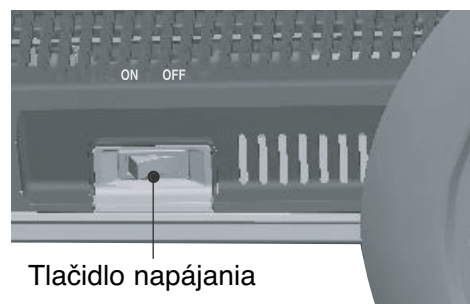
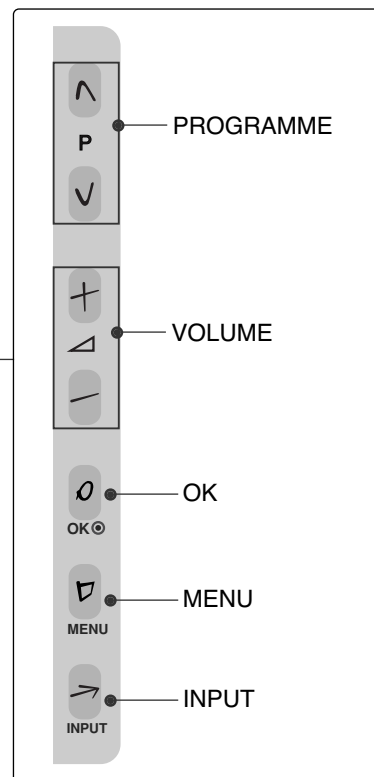

Tlačidlo napájania

Modely LCD TV : 19/22/26/32/37/42LH20**, 32/37/42/47LH30**

(len pre 19/22/26LH20**)

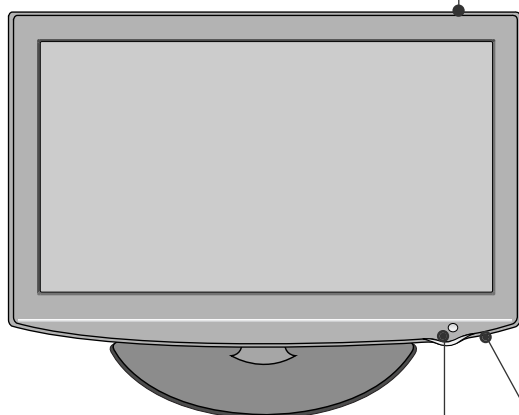
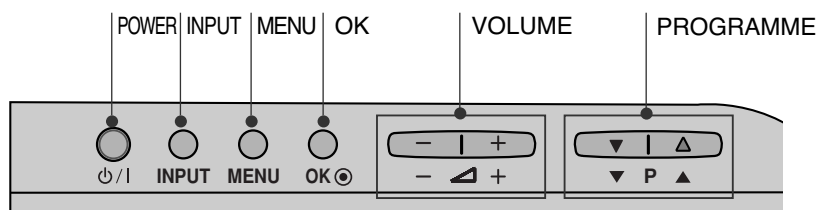

(len pre 32/37/42LH20**, 32/37/42/47LH30**)

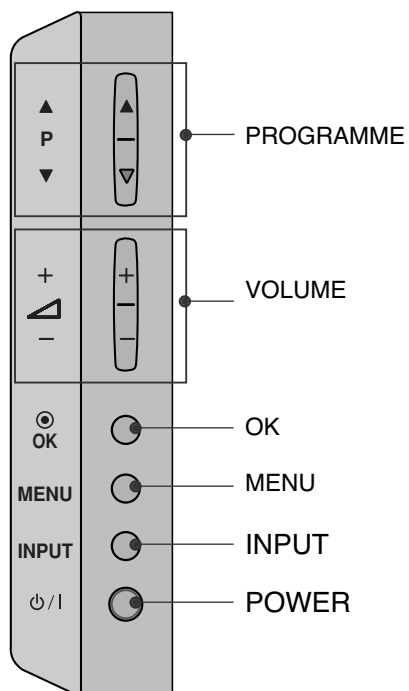

Senzor diaľkového ovládania

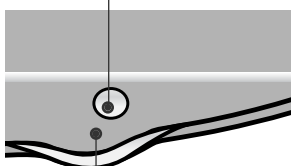

Kontrolka zapnutia a pohotovostného režimu
V pohotovostnom režime svieti na červeno.
po zapnutí televízora svieti na modro.

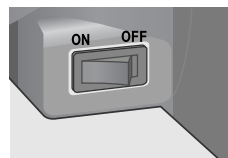

Tlačidlo napájania

PRÍPRAVA

Modely LCD TV : 32/37/42/47LH40**, 32/37/42/47LH49**,
32/37/42/47LH50**

PRÍPRAVA

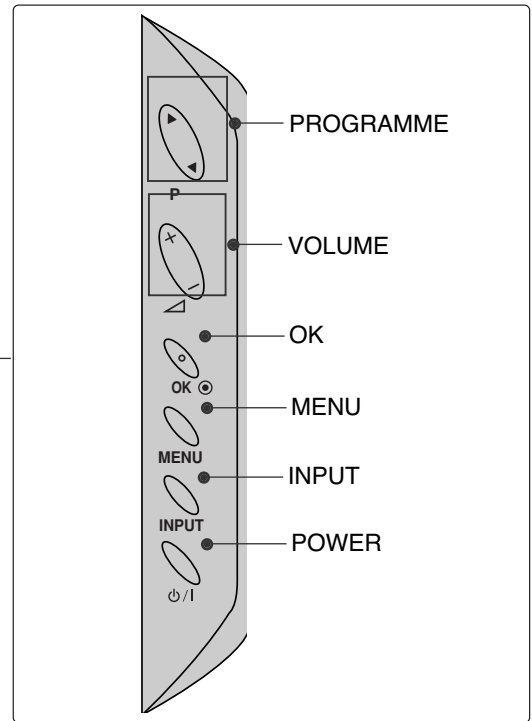
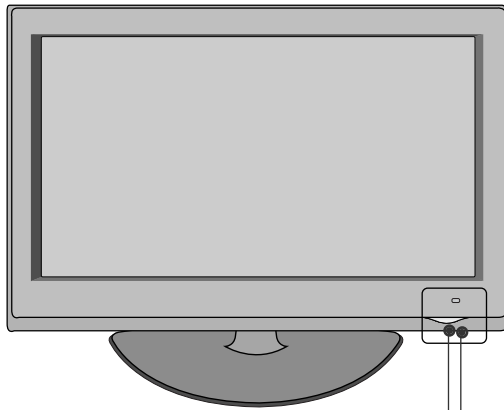

Senzor diaľkového ovládania
Inteligentný senzor
Služi na úpravu obrazu podľa okolitých podmienok.

Kontrolka zapnutia a pohotovostného režimu
•V pohotovostnom režime svieti na červeno.
• po zapnutí televízora svieti na modro.

Tlačidlo napájania

Modely LCD TV : 32/37/42LF25**,
32/37/42LG21**

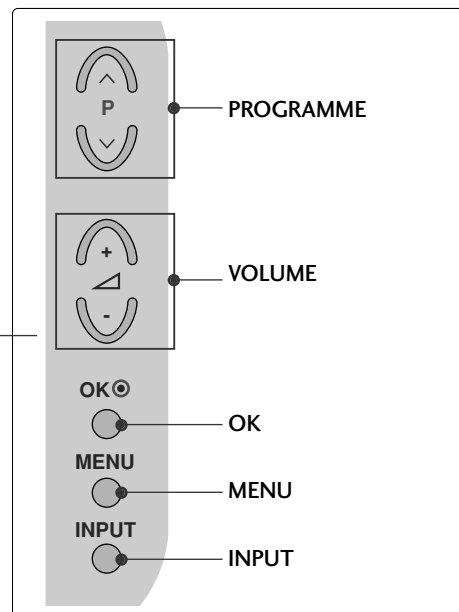
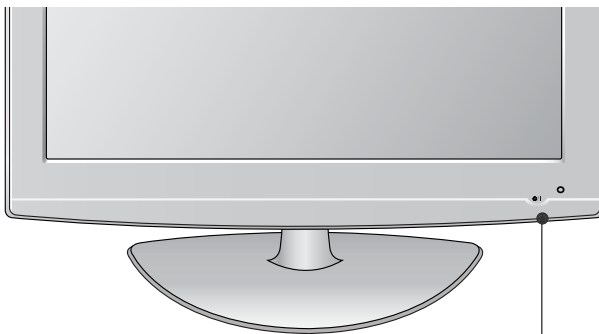

POWER
Senzor diaľkového ovládania
Kontrolka zapnutia a pohotovostného režimu
•V pohotovostnom režime svieti na červeno.
• po zapnutí televízora svieti na modro.

Modely LCD TV : 19/22/26LU50**

(len pre 19/22LU50**)

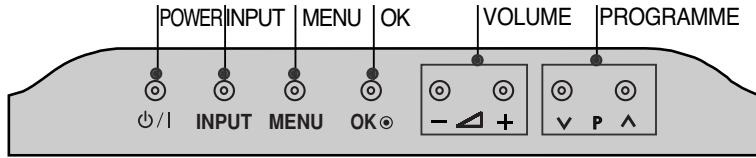

(len pre 26LU50**)

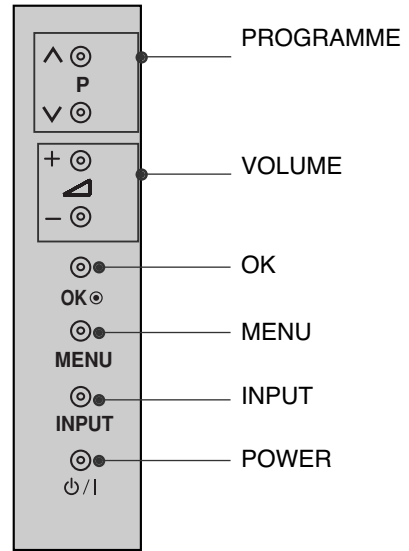

Senzor diaľkového ovládania

Kontrolka zapnutia a pohotovostného režimu
V pohotovostnom režime svieti na červeno.
Po zapnutí televízora svieti na bielo.

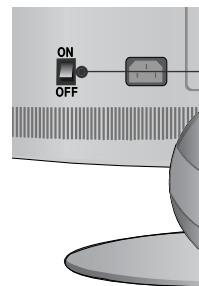

Tlačidlo napájania

INFORMÁCIE O ZADNOM PANELI

- Nákres sa môže mierne líšiť od vášho televízor.

Modely plazmových TV

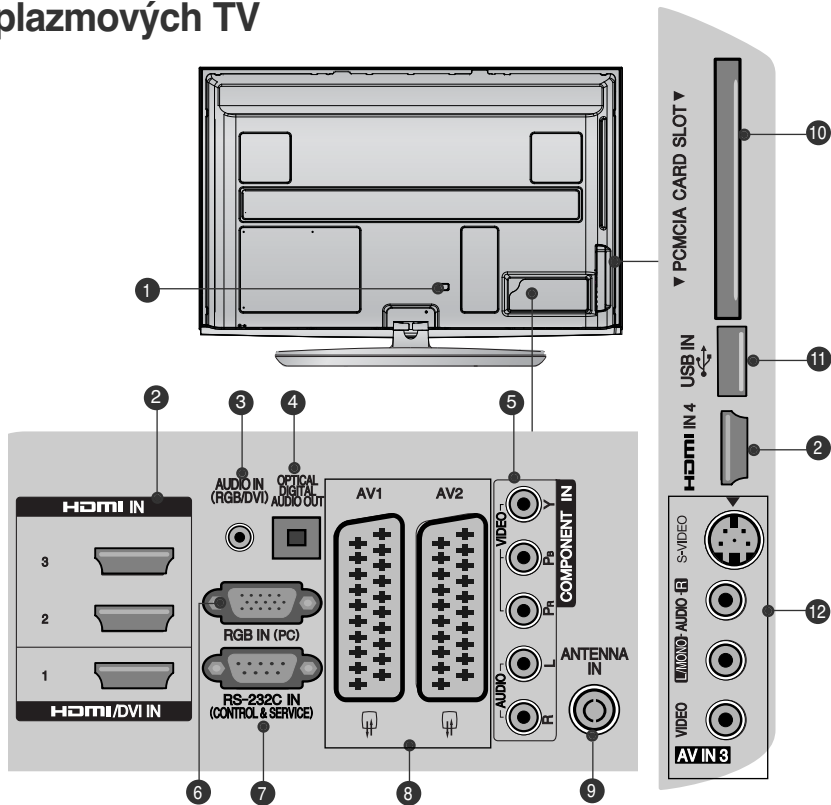

- 1 Zásuvka sieťového kábl**
Tento TV beží na striedavý prúd. Hodnota napätia je uvedená na stránke s technickými údajmi. Nikdy sa nepokúšajte nechať pracovať TV na jednosmerný prúd.
- 2 Vstup HDMI/DVI IN**
Zapojte rozhranie HDMI na príjem signálu do vstupu HDMI IN. Alebo pripojte konektor DVI(VIDEO) na príjem signálu k portu HDMI/DVI pomocou kábla HDMI s konektorom DVI.
- 3 Vstupný audiokonektor RGB/DVI**
Pripojte audiokábel z počítača alebo DTV.
- 4 OPTICAL DIGITAL AUDIO OUT (OPTICKÝ DIGITÁLNY VÝSTUPNÝ AUDIOKONEKTOR)**
Pripojenie digitálnych audiokonektorov rôznych typov zariadení.
Pripojte komponentový kábel na prenos digitálneho zvuku.
Použite optický audiokábel.
- 5 Vstup prvku**
Pripojte prvok video/audio zariadenia s týmito konektormi.
- 6 Vstup RGB IN**
Pripojte výstup z počítača.
- 7 Vstup Port RS-232C (CONTROL&SERVICE, t.j. kontrola/obsluha)**
Prepojte sériový port kontrolných zariadení s konektorom RS-232C.
Tento port sa používa v režime Service (Služba) alebo Hotel.
- 8 Zásuvka Euro Scart (AV1/AV2)**
Prepojte vstup alebo výstup zásuvky Scart externého zariadenia s týmito konektormi.
- 9 Vstup antény**
Do tohto konektora zapojte anténu alebo kábel.
- 10 Otvor na kartu asociácie PCMCIA (Personal Computer Memory Card International Association)**
Do otvoru PCMCIA CARD SLOT (OTVOR NA KARTU PCMCIA) vložte modul CI.
(Táto funkcia nie je dostupná pre všetky modely.)
- 11 Vstup USB**
Do tohto konektora zapojte úložné zariadenie USB.
- 12 Vstup S-Video**
Pripojte výstup S-Video zo zariadenia S-VIDEO.
Vstup Audio/Video
Prepojte výstup audio/video z externého zariadenia s týmito konektormi.

Modely LCD TV : 19/22LU40**, 19/22/26LU50**

(len pre 26LU50**)

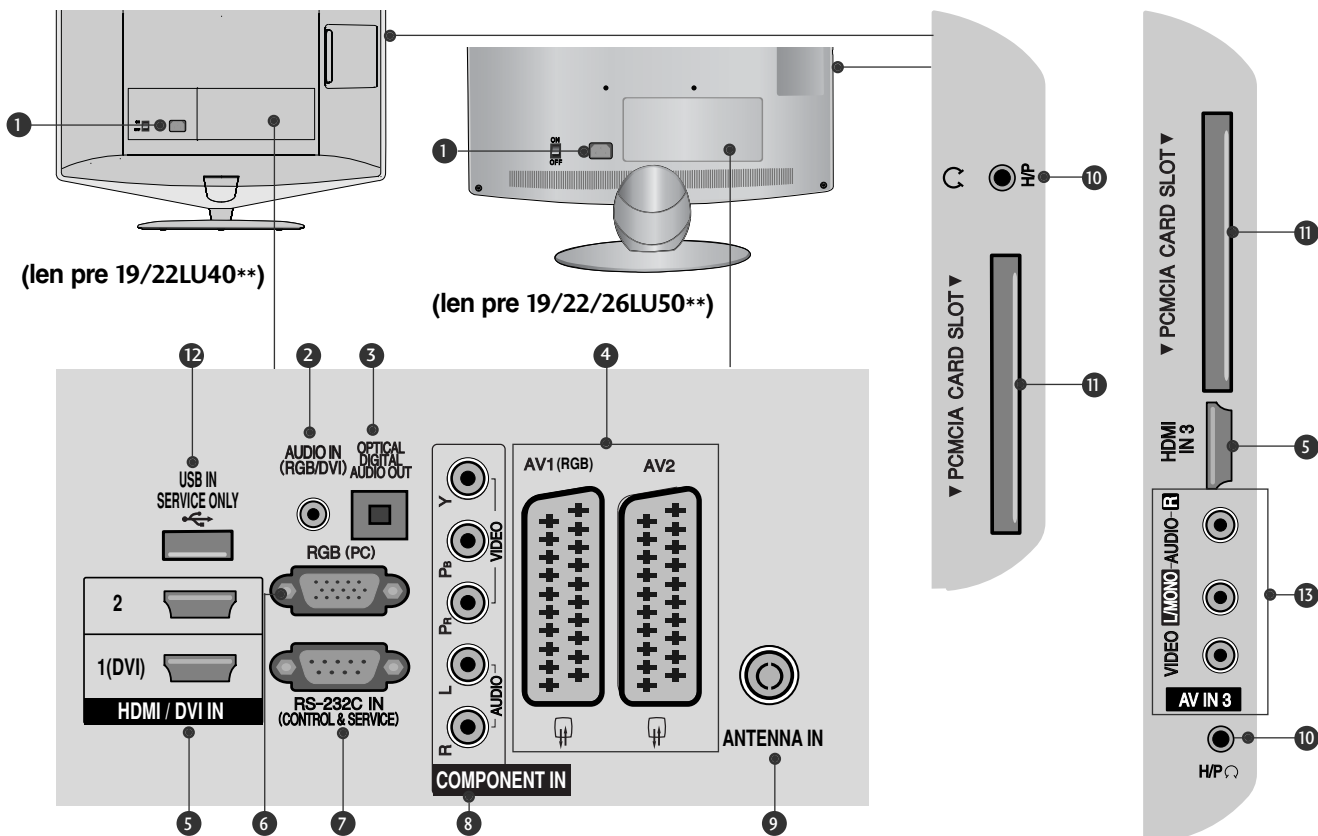

- 1 Zásuvka sieťového káblu**
Tento TV beží na striedavý prúd. Hodnota napätia je uvedená na stránke s technickými údajmi. Nikdy sa nepokúšajte nechať pracovať TV na jednosmerný prúd.
- 2 Vstupný audiokonektor RGB/DVI**
Pripojte audiokábel z počítača alebo DTV.
- 3 OPTICAL DIGITAL AUDIO OUT (OPTICKÝ DIGITÁLNY VÝSTUPNÝ AUDIOKONEKTOR)**
Pripojenie digitálnych audiokonektorov rôznych typov zariadení.
Pripojte komponentový kábel na prenos digitálneho zvuku.
Použite optický audiokábel.
- 4 Zásuvka Euro Scart (AV1/AV2)**
Pripojte vstup alebo výstup zásuvky Scart externého zariadenia s týmito konektormi.
- 5 Vstup HDMI/DVI IN**
Zapojte rozhranie HDMI na príjem signálu do vstupu HDMI IN. Alebo pripojte konektor DVI (VIDEO) na príjem signálu k portu HDMI/DVI pomocou kábla HDMI s konektormi DVI.
- 6 Vstup RGB IN**
Pripojte výstup z počítača.
- 7 Vstup Port RS-232C (CONTROL&SERVICE, t.j. kontrola/obsluha)**
Pripojte sériový port kontrolných zariadení s konektormi RS-232C.
Tento port sa používa v režime Service (Služba) alebo Hotel.
- 8 Vstup prvku**
Pripojte prvok video/audio zariadenia s týmito konektormi.
- 9 Vstup antény**
Do tohto konektora zapojte anténu alebo kábel.
- 10 Slúchadlá**
Do konektora slúchadiel zapojte slúchadlá.
- 11 Otvor na kartu asociácie PCMCIA (Personal Computer Memory Card International Association)**
Do otvoru PCMCIA CARD SLOT (OTVOR NA KARTU PCMCIA) vložte modul CI.
(Táto funkcia nie je dostupná pre všetky modely.)
- 12 PORT LEN NA SERVISNÉ ÚČELY**
- 13 Vstup Audio/Video**
Pripojte výstup audio/video z externého zariadenia s týmito konektormi.

PRÍPRAVA

Modely LCD TV : 32/37/42/47LH70**

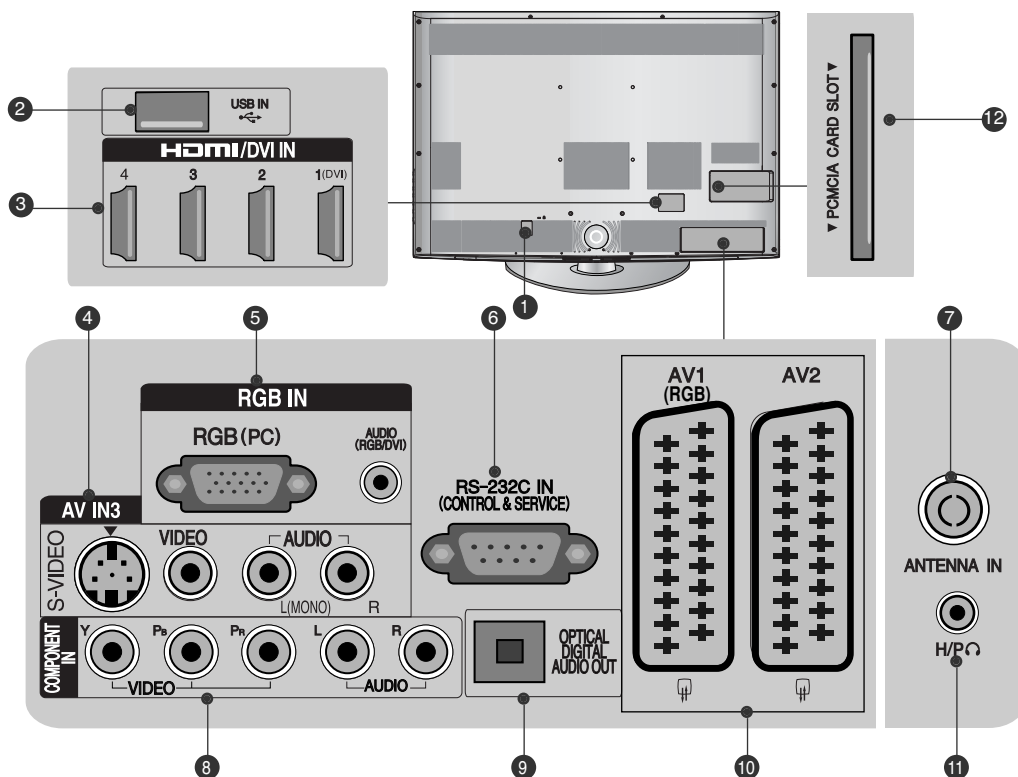

1 Zásuvka sieťového káblu

Tento TV beží na striedavý prúd. Hodnota napätia je uvedená na stránke s technickými údajmi. Nikdy sa nepokúšajte nechať pracovať TV na jednosmerný prúd.

2 Vstup USB

Do tohto konektora zapojte úložné zariadenie USB.

3 Vstup HDMI/DVI IN

Zapojte rozhranie HDMI na príjem signálu do vstupu HDMI IN. Alebo pripojte konektor DVI(VIDEO) na príjem signálu k portu HDMI/DVI pomocou kábla HDMI s konektorom DVI.

4 Vstup S-Video

Pripojte výstup S-Video zo zariadenia S-VIDEO.
Vstup Audio/Video

Pripojte výstup audio/video z externého zariadenia s týmito konektormi.

5 Vstup RGB IN

Pripojte výstup z počítača.

Vstupný audiokonektor RGB/DVI

Pripojte audiokábel z počítača alebo DTV.

6 Vstup Port RS-232C

(CONTROL&SERVICE, t.j. kontrola/obsluha)
Pripojte sériový port kontrolných zariadení s konektorom RS-232C.

Tento port sa používa v režime Service (Služba) alebo Hotel.

7 Vstup antény

Do tohto konektora zapojte anténu alebo kábel.

8 Vstup prvku

Prepojte prvok video/audio zariadenia s týmito konektormi.

9 OPTICAL DIGITAL AUDIO OUT (OPTICKÝ DIGITÁLNY VÝSTUPNÝ AUDIOKONEKTOR)

Pripojenie digitálnych audiokonektorov rôznych typov zariadení.
Pripojte komponentový kábel na prenos digitálneho zvuku.
Použite optický audiokábel.

10 Zásuvka Euro Scart (AV1/AV2)

Prepojte vstup alebo výstup zásuvky Scart externého zariadenia s týmito konektormi.

11 Slúchadlá

Do konektora slúchadiel zapojte slúchadlá.

12 Otvor na kartu asociácie PCMCIA (Personal Computer Memory Card International Association)

Do otvoru PCMCIA CARD SLOT (OTVOR NA KARTU PCMCIA) vložte modul CI.
(Táto funkcia nie je dostupná pre všetky modely.)

Modely LCD TV : 32/37/42/47LH40,
32/37/42/47LH49**, 32/37/42/47LH50****

(len pre
32/37/42/47LH50**/
32/37/42/47LH49**)

(len pre
32/37/42/47LH50**/
32/37/42/47LH49**)

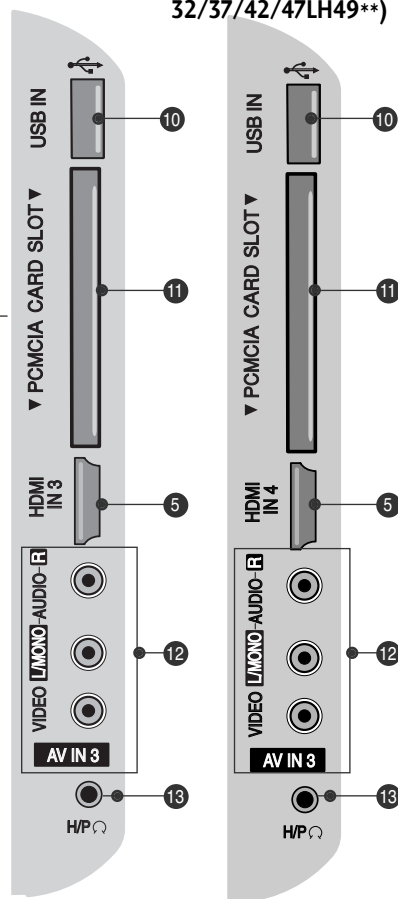
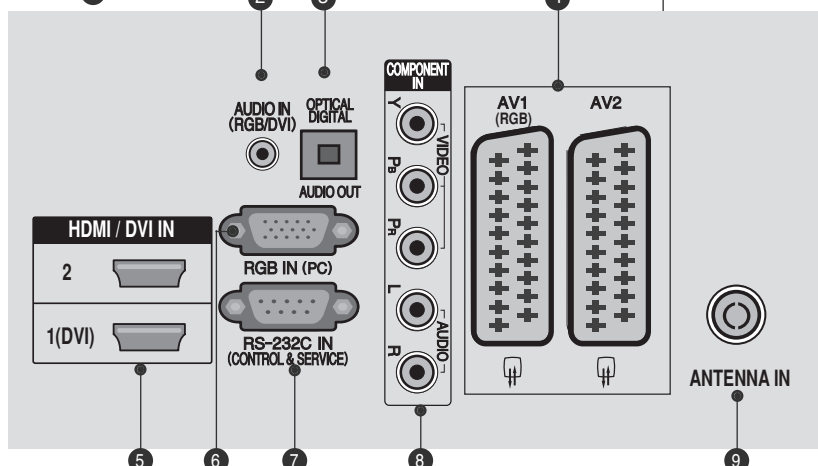
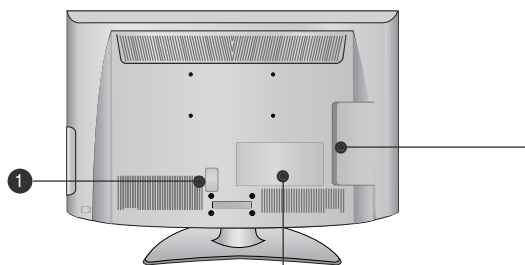
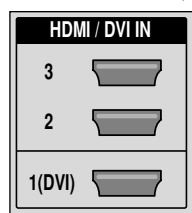

- 1 Zásuvka sieťového káblu**
Tento TV beží na striedavý prúd. Hodnota napätia je uvedená na stránke s technickými údajmi. Nikdy sa nepokúšajte nechať pracovať TV na jednosmerný prúd.
- 2 Vstupný audiokonektor RGB/DVI**
Pripojte audiokábel z počítača alebo DTV.
- 3 OPTICAL DIGITAL AUDIO OUT (OPTICKÝ DIGITÁLNY VÝSTUPNÝ AUDIOKONEKTOR)**
Pripojenie digitálnych audiokonektorov rôznych typov zariadení.
Pripojte komponentový kábel na prenos digitálneho zvuku.
Použite optický audiokábel.
- 4 Zásuvka Euro Scart (AV1/AV2)**
Pripojte vstup alebo výstup zásuvky Scart externého zariadenia s týmito konektormi.
- 5 Vstup HDMI/DVI IN**
Zapojte rozhranie HDMI na príjem signálu do vstupu HDMI IN. Alebo pripojte konektor DVI(VIDEO) na príjem signálu k portu HDMI/DVI pomocou kábla HDMI s konektormi DVI.
- 6 Vstup RGB IN**
Pripojte výstup z počítača.

- 7 Vstup Port RS-232C (CONTROL&SERVICE, t.j. kontrola/obsluha)**
Pripojte sériový port kontrolných zariadení s konektormi RS-232C.
Tento port sa používa v režime Service (Služba) alebo Hotel.
- 8 Vstup prvku**
Pripojte prvok video/audio zariadenia s týmito konektormi.
- 9 Vstup antény**
Do tohto konektora zapojte anténu alebo kábel.
- 10 Vstup USB**
Do tohto konektora zapojte úložné zariadenie USB.
- 11 Otvor na kartu asociácie PCMCIA (Personal Computer Memory Card International Association)**
Do otvoru PCMCIA CARD SLOT (OTVOR NA KARTU PCMCIA) vložte modul CI.
(Táto funkcia nie je dostupná pre všetky modely.)
- 12 Vstup Audio/Video**
Pripojte výstup audio/video z externého zariadenia s týmito konektormi.
- 13 Slúchadlá**
Do konektora slúchadiel zapojte slúchadlá.

PRÍPRAVA

Modely LCD TV : 32/37/42LF25**, 32/37/42LG21 **,
26/32/37/42LH20**, 32/37/42/47LH30**

(len pre
26/32/37/42LH20**,
32/37/42LG21**)

PRÍPRAVA

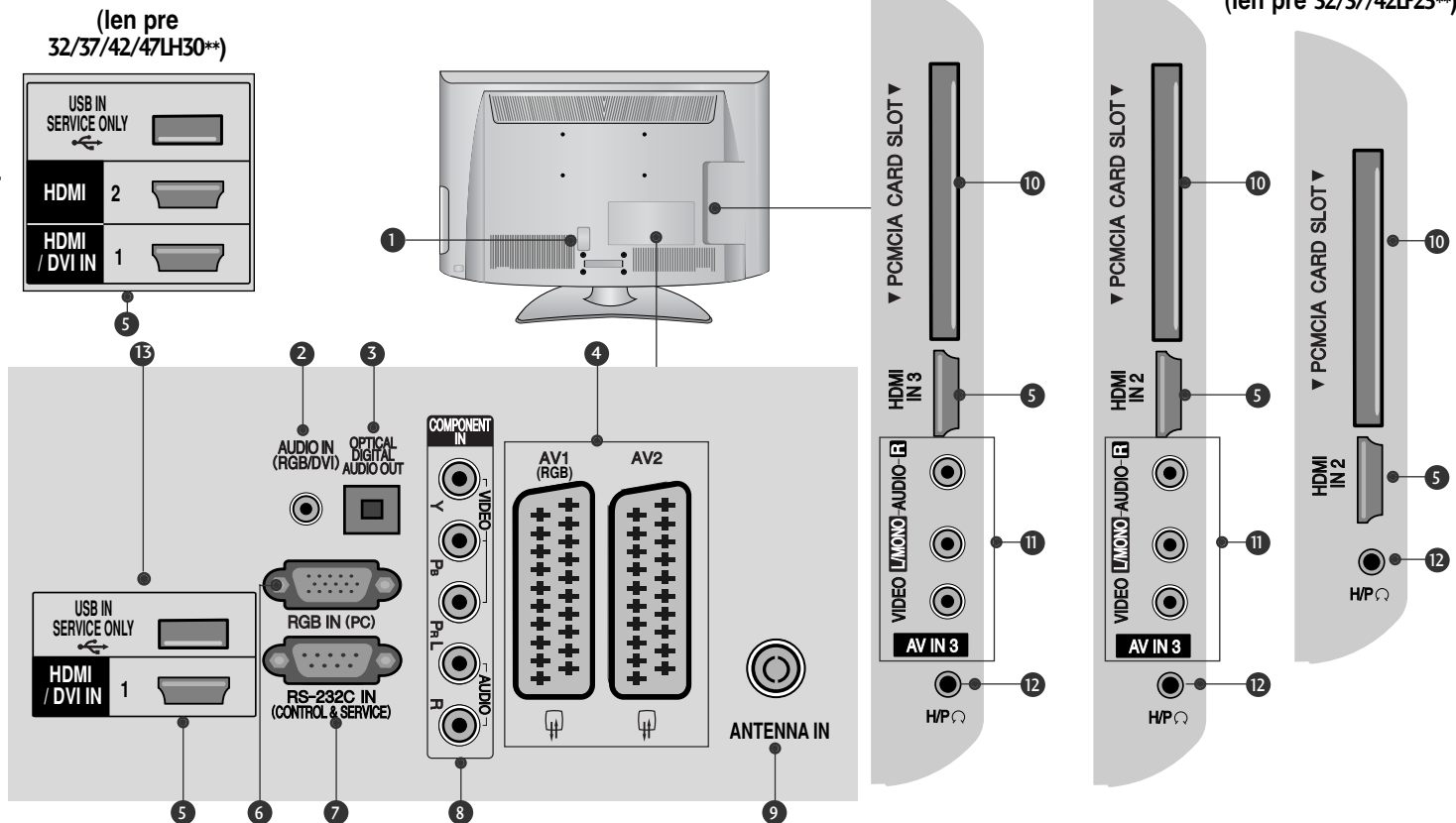

1 Zásuvka sieťového káblu

Tento TV beží na striedavý prúd. Hodnota napätia je uvedená na stránke s technickými údajmi. Nikdy sa nepokúšajte nechať pracovať TV na jednosmerný prúd.

2 Vstupný audiokonektor RGB/DVI

Pripojte audiokábel z počítača alebo DTV.

3 OPTICAL DIGITAL AUDIO OUT (OPTICKÝ DIGITÁLNY VÝSTUPNÝ AUDIOKONEKTOR)

Pripojenie digitálnych audiokonektorov rôznych typov zariadení. Pripojte komponentový kábel na prenos digitálneho zvuku. Použite optický audiokábel.

4 Zásuvka Euro Scart (AV1/AV2)

Pripojte vstup alebo výstup zásuvky Scart externého zariadenia s týmito konektormi.

5 Vstup HDMI/DVI IN

Zapojte rozhranie HDMI na príjem signálu do vstupu HDMI IN. Alebo pripojte konektor DVI(VIDEO) na príjem signálu k portu HDMI/DVI pomocou kábla HDMI s konektormi DVI.

6 Vstup RGB IN

Pripojte výstup z počítača.

7 Vstup Port RS-232C

(CONTROL&SERVICE, t.j. kontrola/obsluha)
Prepojte sériový port kontrolných zariadení s konektormi RS-232C. Tento port sa používa v režime Service (Služba) alebo Hotel.

8 Vstup prvku

Prepojte prvok video/audio zariadenia s týmito konektormi.

9 Vstup antény

Do tohto konektora zapojte anténu alebo kábel.

10 Otvor na kartu asociácie PCMCIA (Personal Computer Memory Card International Association)

Do otvoru PCMCIA CARD SLOT (OTVOR NA KARTU PCMCIA) vložte modul CI. (Táto funkcia nie je dostupná pre všetky modely.)

11 Vstup Audio/Video

Prepojte výstup audio/video z externého zariadenia s týmito konektormi.

12 Slúchadlá

Do konektora slúchadiel zapojte slúchadlá.

13 PORT LEN NA SERVISNÉ ÚČELY

Modely LCD TV : 19/22LH20**

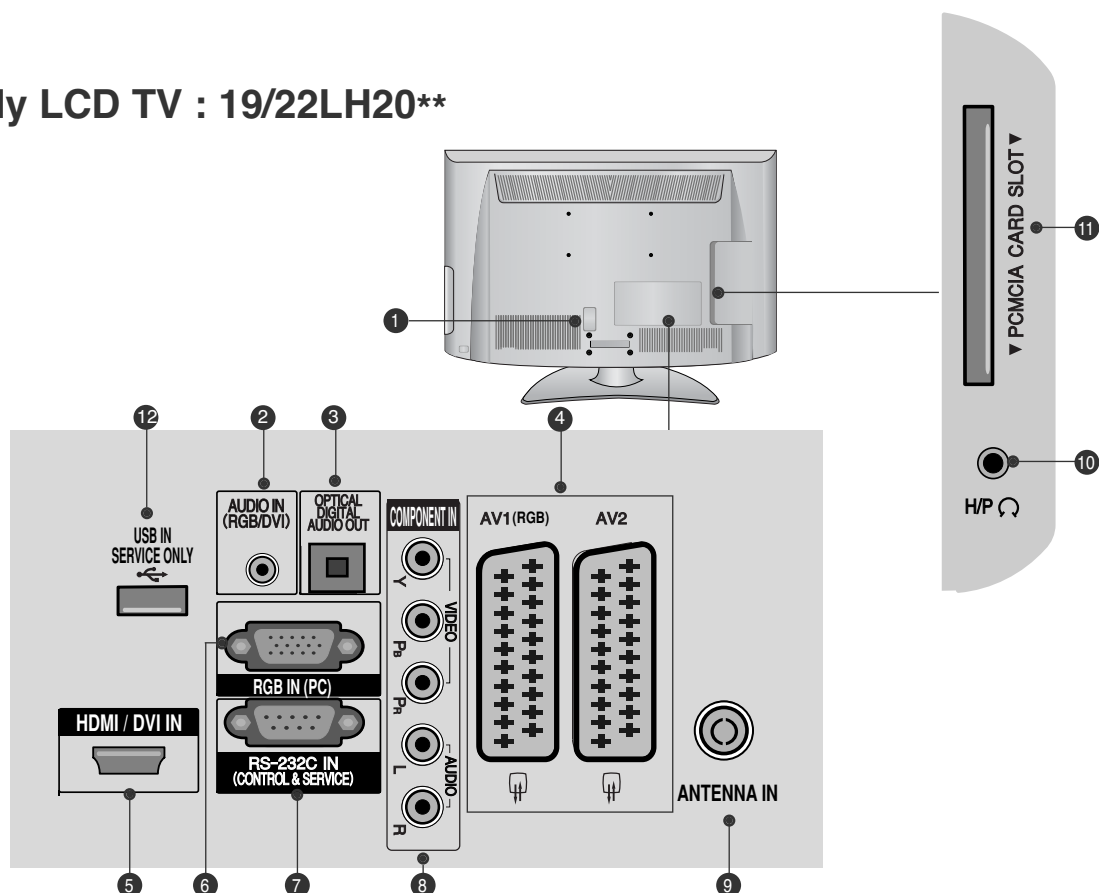

- 1 Zásuvka sieťového káblu**
Tento TV beží na striedavý prúd. Hodnota napätia je uvedená na stránke s technickými údajmi. Nikdy sa nepokúšajte nechať pracovať TV na jednosmerný prúd.
- 2 Vstupný audiokonektor RGB/DVI**
Pripojte audiokábel z počítača alebo DTV.
- 3 OPTICAL DIGITAL AUDIO OUT (OPTICKÝ DIGITÁLNY VÝSTUPNÝ AUDIOKONEKTOR)**
Pripojenie digitálnych audiokonektorov rôznych typov zariadení.
Pripojte komponentový kábel na prenos digitálneho zvuku.
Použite optický audiokábel.
- 4 Zásuvka Euro Scart (AV1/AV2)**
Pripojte vstup alebo výstup zásuvky Scart externého zariadenia s týmito konektormi.
- 5 Vstup HDMI/DVI IN**
Zapojte rozhranie HDMI na príjem signálu do vstupu HDMI IN. Alebo pripojte konektor DVI(VIDEO) na príjem signálu k portu HDMI/DVI pomocou kábla HDMI s konektorom DVI.
- 6 Vstup RGB IN**
Pripojte výstup z počítača.
- 7 Vstup Port RS-232C (CONTROL&SERVICE, t.j. kontrola/obsluha)**
Pripojte sériový port kontrolných zariadení s konektorom RS-232C.
Tento port sa používa v režime Service (Služba) alebo Hotel.
- 8 Vstup prvku**
Pripojte prvok video/audio zariadenia s týmito konektormi.
- 9 Vstup antény**
Do tohto konektora zapojte anténu alebo kábel.
- 10 Slúchadlá**
Do konektora slúchadiel zapojte slúchadlá.
- 11 Otvor na kartu asociácie PCMCIA (Personal Computer Memory Card International Association)**
Do otvoru PCMCIA CARD SLOT (OTVOR NA KARTU PCMCIA) vložte modul CI.
(Táto funkcia nie je dostupná pre všetky modely.)
- 12 PORT LEN NA SERVISNÉ ÚČELY**

PRÍPRAVA

MONTÁŽ PODSTAVKY

■ Nákres sa môže mierne líšiť od vášho televízora.
Pri montáži stojana na stôl skontrolujte, či je skrutka úplne dotiahnutá. (Ak nie je dotiahnutá úplne, produkt sa môže po montáži nakloniť dopredu.) Ak skrutku dotiahnete príliš silno, môže sa pri dotahovaní poškodiť.

len pre 32/37/42/47LH70**

- 1 Televízor opatrne položte stranou obrazovky nadol na mäkký povrch, aby bola obrazovka chránená pred poškodením.

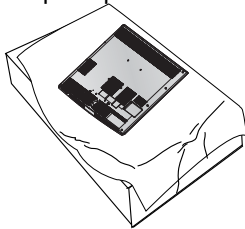

- 2 Časti stojana spojíte so základňou stojana televízora.

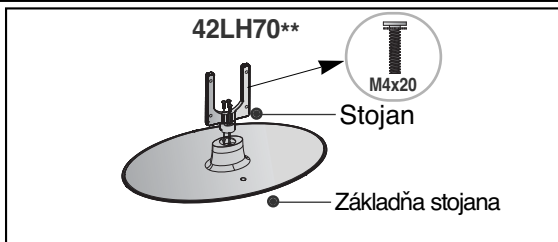
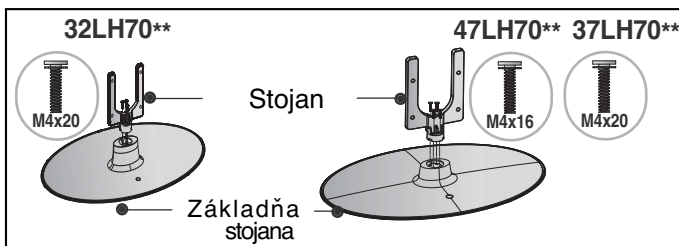

- 3 Zložte televízor podľa obrázka.

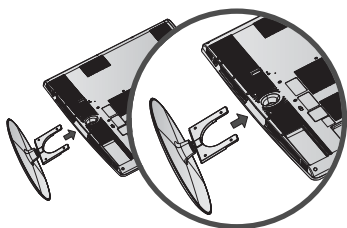

- 4 Pevne utiahnite štyri skrutky pomocou otvorov na zadnej strane televízora

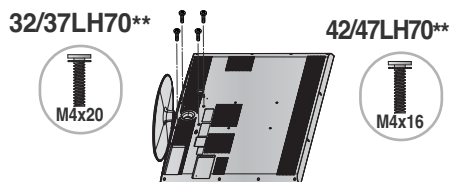

len pre 26/32/37/42LH20**,
32/37/42/47LH30**, 32/37/42/47LH40**,
32/37/42/47LH49**, 32/37/42/47LH50**

- 1 Televízor opatrne položte stranou obrazovky nadol na mäkký povrch, aby bola obrazovka chránená pred poškodením.

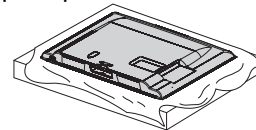

- 2 Zložte televízor podľa obrázka.

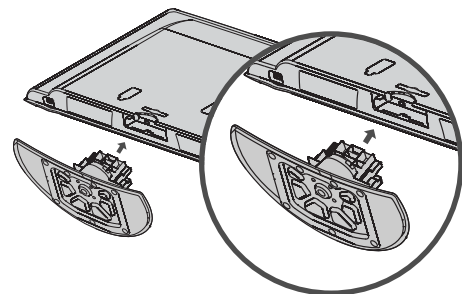

- 3 Pevne utiahnite štyri skrutky pomocou otvorov na zadnej strane televízora

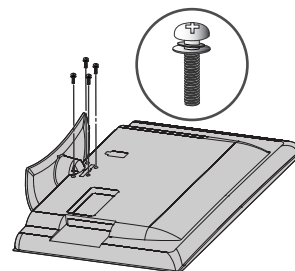

len pre 19/22LH20**

- 1 Televízor opatrne položte stranou obrazovky nadol na mäkký povrch, aby bola obrazovka chránená pred poškodením.

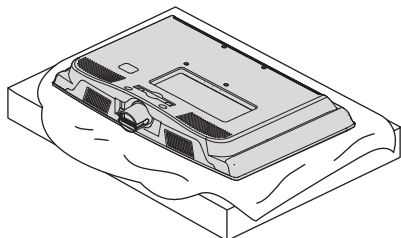

- 2 Zložte televízor podľa obrázka.

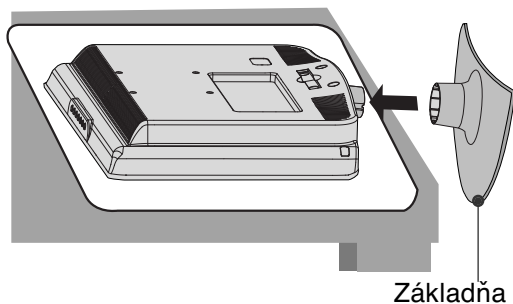

len pre 19/22/26LU50**

- 1 Televízor opatrne položte stranou obrazovky nadol na mäkký povrch, aby bola obrazovka chránená pred poškodením.

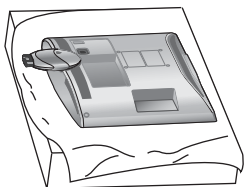

- 2 Dve alebo tri skrutky dôkladne zaskrutkujte do otvorov.

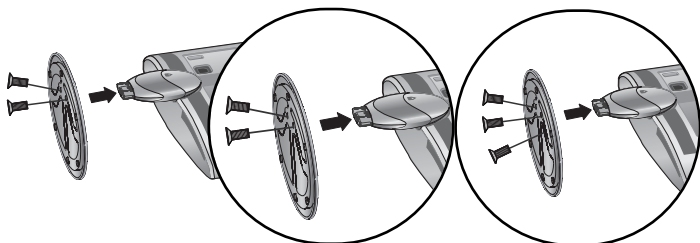

(len pre 26LU50**)

len pre 50PS70**/50PS80**

- 1 Televízor opatrne položte stranou obrazovky nadol na mäkký povrch, aby bola obrazovka chránená pred poškodením.

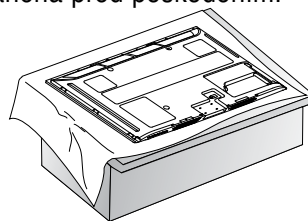

- 2 Zložte televízor podľa obrázka.

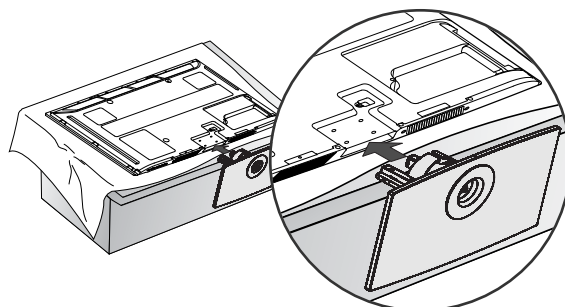

- 3 Pevne utiahnite štyri skrutky pomocou otvorov na zadnej strane televízora

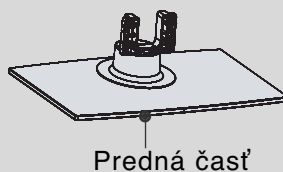
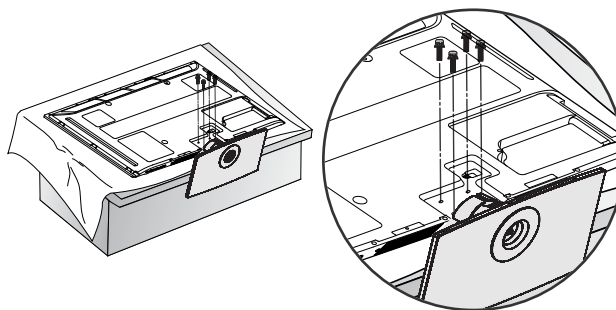

Pri montáži stojana si nepomýľte jeho prednú a zadnú stranu a správne ich pripevnite.

PRÍPRAVA

len pre 32/37/42LF25**,
32/37/42LG21**

- 1 Televízor opatrne položte stranou obrazovky nadol na mäkký povrch, aby bola obrazovka chránená pred poškodením.

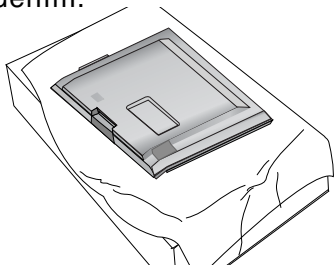

- 2 Zložte časti stojana so základňou televízora.

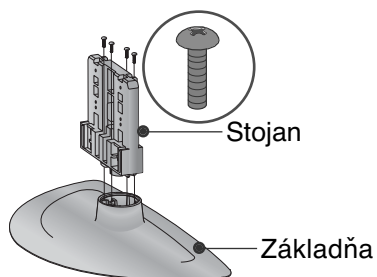

- 3 Zložte televízor podľa obrázka.

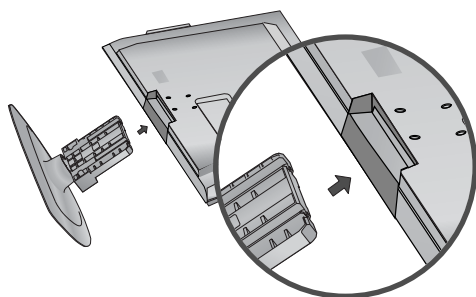

- 4 Pevne utiahnite štyri skrutky pomocou otvorov na zadnej strane televízora

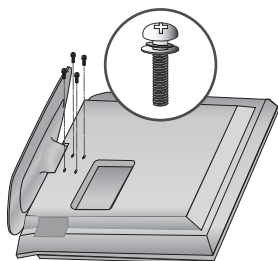

len pre 19/22LU40**

- 1 Televízor opatrne položte stranou obrazovky nadol na mäkký povrch, aby bola obrazovka chránená pred poškodením.

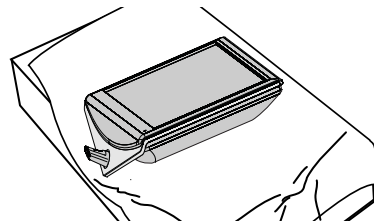

- 2 Tri skrutky dôkladne zaskrutkujte do otvorov na základni.

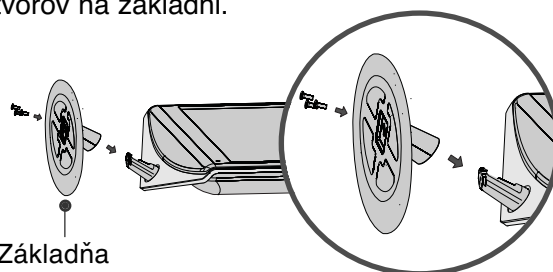

- 3 Zadné časti stojana spojte s televízorom.

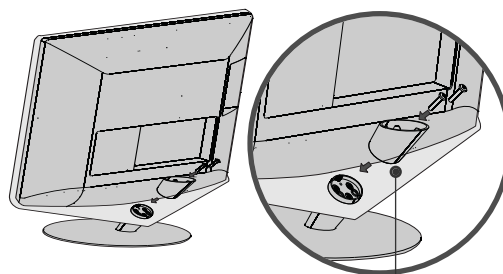

Zadná časť stojana

- 4 Časti krytu spojte so zadnou časťou stojana televízora.

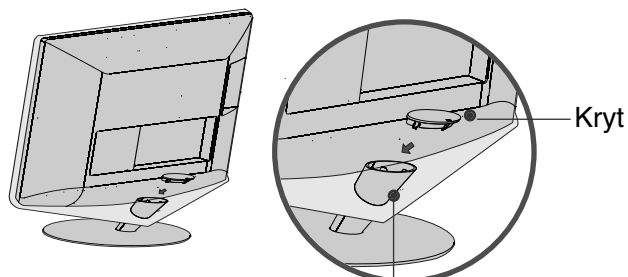

Zadná časť stojana

ODPOJENIE STOJANA

▪ Nákres sa môže mierne líšiť od vášho televízora.

Ien pre 19/22LU40**

- 1 Televízor opatrne položte stranou obrazovky nadol na mäkký povrch, aby bola obrazovka chránená pred poškodením.

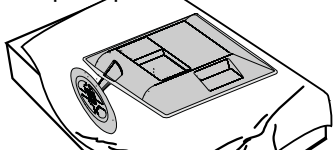

- 2 Odpojte kryt od televízora. Stlačením v smere šípky odpojte kryt.

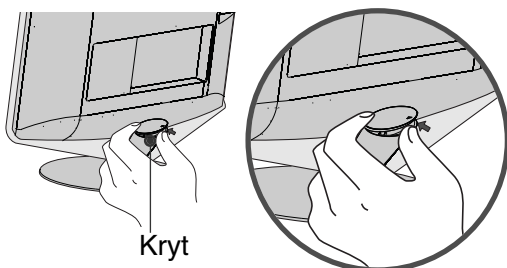

Kryt

- 3 Uvoľnite skrutky a odpojte zadnú časť stojana od televízora.

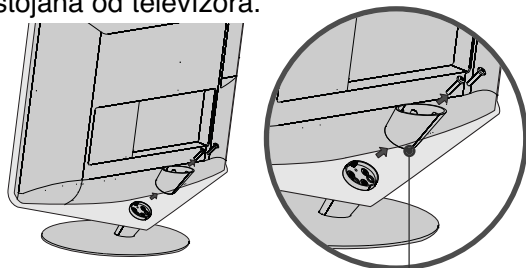

Zadná časť stojana

- 4 Uvoľnite skrutky a odpojte základňu od televízora.

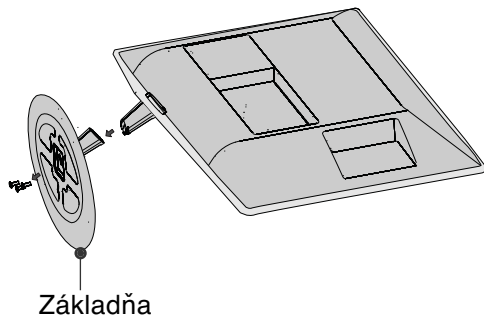

Základňa

- 5 Uvoľnite skrutky a odpojte stojan od televízora.

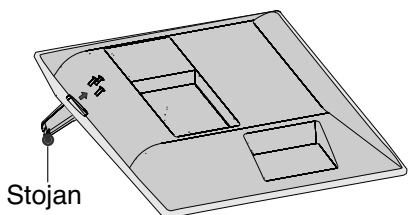

Stojan

Ien pre 19/22/26LU50**

- 1 Televízor opatrne položte stranou obrazovky nadol na mäkký povrch, aby bola obrazovka chránená pred poškodením.

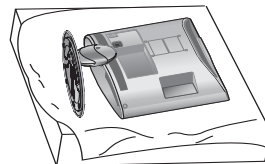

- 2 Uvoľnite skrutky a odpojte stojan od televízora.

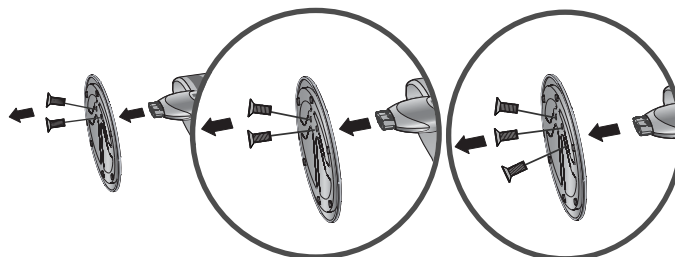

(Ien pre 26LU50**)

- 3 Uvoľnite skrutky na televízore. Od televízora odpojte základňu stojana.

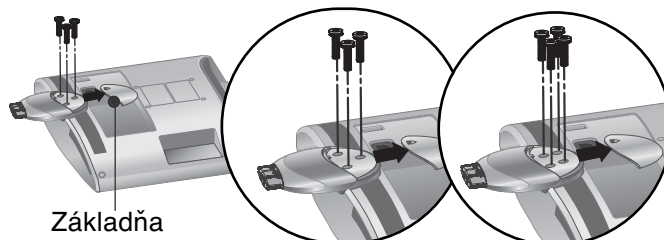

Základňa

(Ien pre 26LU50**)

- 4 Od televízora odpojte stojan.

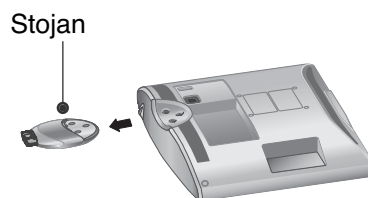

Stojan

PRÍPRAVA

PRÍPEVNENIE TELEVÍZORA K STOLU

(len pre 26LU50**, 32/37/42LF25**, 32/37/42LG21**, 26/32/37/42LH20**, 32/37/42LH30**, 32/37/42LH40**, 32/37/42LH49**, 32/37/42LH50**, 32/37LH70**)

■ Nákras sa môže mierne líšiť od vášho televízor. Televízor musí byť pripevnený k stolu tak, aby sa nedal potiahnuť smerom dopredu ani dozadu, čo by mohlo spôsobiť poranenie osôb alebo poškodenie výrobku. Použite iba priložené skrutky.

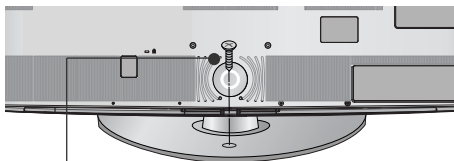

1 skrutka
(dodáva sa ako súčasť produktu)

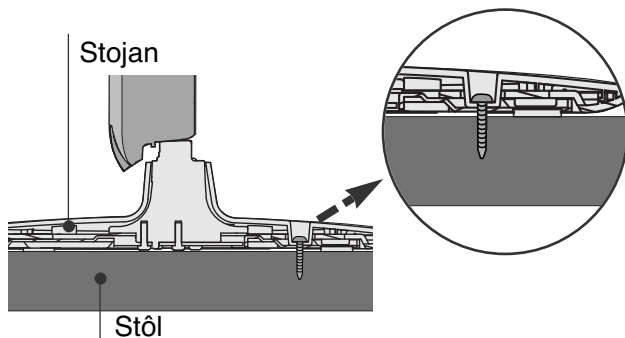

! VAROVANIE

► Aby ste predišli pádu televízora, mal by televízor byť pevne pripevnený ku podlahe alebo stene, podľa pokynov k inštalácii. Naklápanie, otrasy alebo húpanie so strojom môže spôsobiť zranenie.

PRÍPEVNENIE PODSTAVCA

Kvôli dostatočnému vetraniu nechajte na každej strane medzeru od steny približne 10 cm.

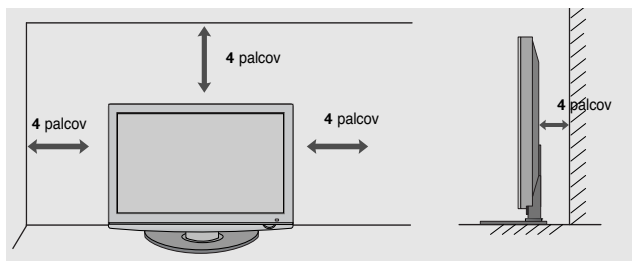

UMIESTNENIE OBRAZOVKY (len pre 19/22LH20**)

- Nákras sa môže mierne líšiť od vášho televízor.
 - Nastavte panel do rôznych polôh na dosiahnutie maximálneho pohodlia.
- **Rozsah naklonenia**

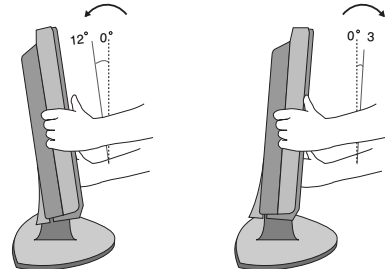

! POZNÁMKA

► Tento model má pevný stojan, ktorý neumožňuje nakláňanie a otáčanie. Nadmerný tlak môže televízor poškodiť. -19/22/26LU50**, 19/22LU40**

BEZPEČNOSTNÝ SYSTÉM KENSINGTON

- Táto funkcia nie je dostupná vo všetkých krajinách.
- Nákras sa môže mierne líšiť od vášho televízor.

Tento televízor má na zadnom paneli konektor bezpečnostného systému od spoločnosti Kensington. Podľa uvedeného obrázka zapojte kábel bezpečnostného systému od spoločnosti Kensington.

Podrobné informácie o inštalácii a používaní bezpečnostného systému od spoločnosti Kensington nájdete v používateľskej príručke dodávanej s bezpečnostným systémom od spoločnosti Kensington. Ďalšie informácie nájdete na lokalite <http://www.kensington.com>, webovej domovskej stránke spoločnosti Kensington. Spoločnosť Kensington predáva bezpečnostné systémy k drahým elektronickým zariadeniam, napríklad prenosným počítačom a LCD projektorom.

Poznámka.

- Bezpečnostný systém od spoločnosti Kensington je voliteľným doplnkom.

Poznámka.

a. Ak je televízor na dotyk studený, pri zapnutí sa môže vyskytnúť drobné „blikanie“.

Je to bežné a televízor je úplne v poriadku.

b. Na obrazovke sa na niekoľko minút objavujú bodky vo forme malých červených, zelených alebo modrých škvŕn, signalizujúce poruchu. Nižšie však neovplyvňujú na výkon monitora.

c. Nedotýkajte sa obrazovky LCD ani po nej neprechádzajte prstom (prstami).

Na obrazovke sa môžu následne objaviť dočasné skreslené efekty.

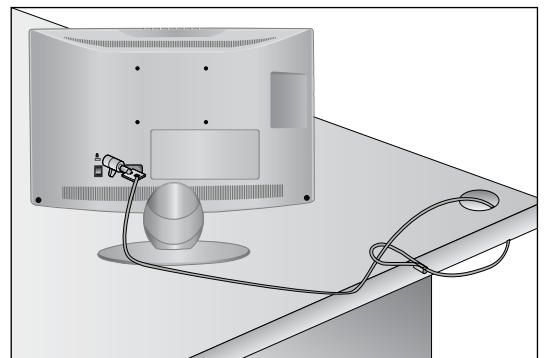

RADY K OPATRNEJ MONTÁŽI

- Súčasti potrebné na zaručenie bezpečnosti televízora a jeho pripevnenie na stenu by ste si mali zakúpiť v špecializovanom obchode.
- Televízor umiestnite blízko ku stene, aby sa pri postrčení neprevrátil.
- Televízor možno umiestniť bezpečnejšie podľa nižšie uvedených pokynov. Obsahujú návod na montáž na stenu, aby televízor pri potiahnutí neprevrátil dopredu. Zabráni sa tým pádu televízora smerom dopredu a spôsobeniu zranenia. Tiež sa tým zabráni poškodeniu televízora. Zabráňte tomu, aby deti na televízor liezli alebo na ňom viseli.

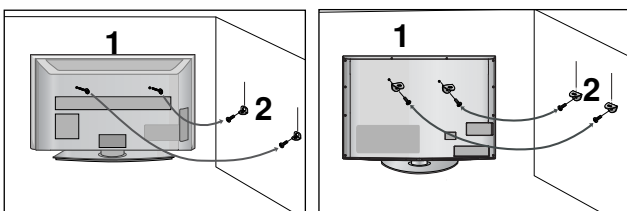

- 1** Pre upevnenie výrobku na stenu použite skrutky s okom alebo konzoly a skrutky TV, podľa znázornenia na obrázku.
(Ak má televízor v otvoroch skrutky, uvoľnite ich.)
* Vložte skrutky s okom alebo konzoly a skrutky TV a bezpečne ich utiahnite v horných otvoroch.
- 2** Nástenné konzoly zaistíte pomocou skrutiek do steny. Prispôbte výšku konzoly, ktorá sa montuje na stenu.

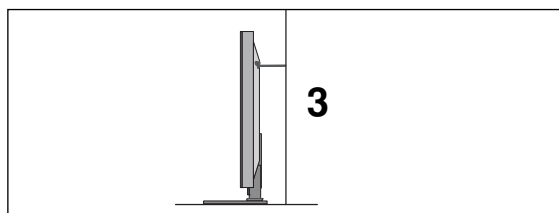

- 3** Pri zarovnávaní upevnite televízor pomocou pevného lana. Bezpečnejšie je lano pritiahnúť tak, aby bolo medzi stenou a televízorom v horizontálnej polohe..

! POZNÁMKA

- ▶ Ak chcete televízor presunúť na iné miesto, najskôr odmontujte laná.
- ▶ Použite dostatočne veľký a silný držiak televízora alebo policu primeranú veľkosti a hmotnosti televízora.
- ▶ Ak chcete televízor bezpečne používať, zabezpečte, aby bola konzola na stene namontovaná v rovnakej výške ako televízor.

OTÁČACÍ STOJAN

(okrem možnosti 19/22LH20**, 19/22LU40**, 19/22/26LU50**)

- Nákres sa môže mierne líšiť od vášho televízor. Po inštalácii môžete televízor ručne otočiť doľava alebo doprava o 20 stupňov, aby ste naň dobre videli.

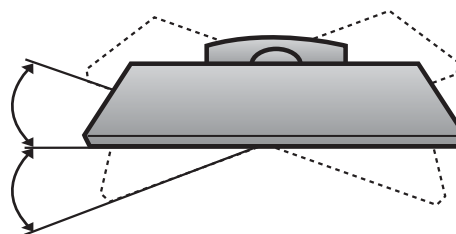

POUŽITIE ZADNÉHO KRYTU STOJANA

(len pre 37/42/47LH70**)

- Nákres sa môže mierne líšiť od vášho televízor. Podľa obrázka primontujte zadný kryt stojana.

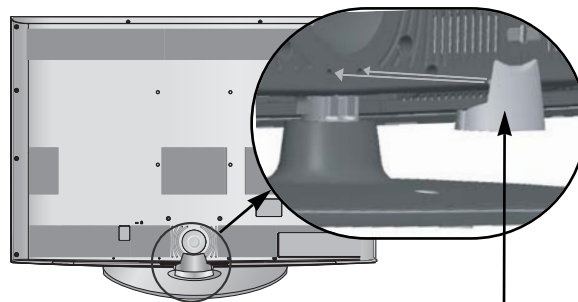

ZADNÝ KRYT STOJANA

Prstami uchopte a roziahnite výstupky.

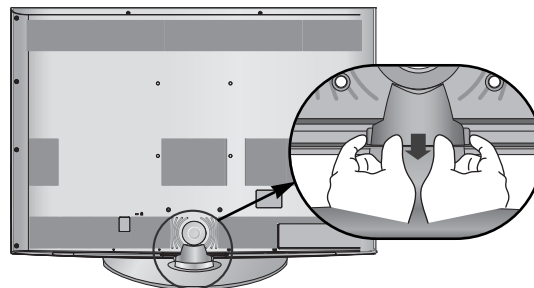

PRÍPRAVA

ZADNÝ KRYT – USPORIADANIE KÁBLOV

▪ Nákres sa môže mierne líšiť od vášho televízor.

Modely LCD TV : 19/22LH20**

1 Pripojte káble podľa potreby.

Ak chcete pripojiť ďalšie zariadenia, pozrite si časť Nastavenie externých zariadení.

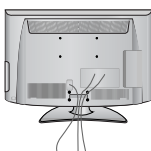

2 Pripevnite ÚCHYTKU NA KÁBLE podľa obrázka.

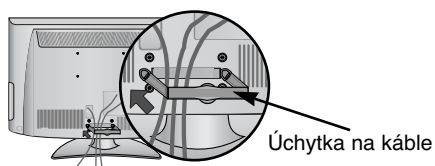

3 ÚCHYTKU NA KÁBLE pripevnite podľa obrázka.

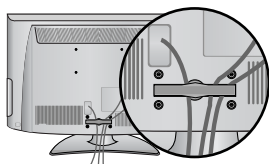

VYTIAHNUTIE VEDENIA KÁBLA

(Modely LCD TV : 19/22LH20**)

Uchopte ÚCHYTKU NA KÁBLE oboma rukami a zatlačte ju smerom dozadu.

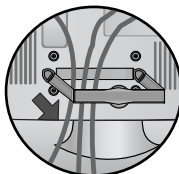

! POZNÁMKA

- Pri premiestňovaní výrobku ho nedržte za VEDENIE KÁBLA.
- Ak by výrobok spadol, mohli by ste sa zraniť alebo výrobok by sa mohol zničiť

Modely LCD TV : 32/37/42LF25**, 32/37/42LG21**, 26/32/37/42LH20**, 32/37/42/47LH30**, 32/37/42/47LH40**, 32/37/42/47LH49**, 32/37/42/47LH50**

1 Pripojte káble podľa potreby.

Ak chcete pripojiť ďalšie zariadenia, pozrite si časť Nastavenie externých zariadení.

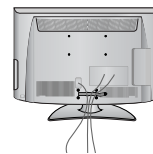

2 ÚCHYTKU NA KÁBLE roztvorte podľa obrázka.

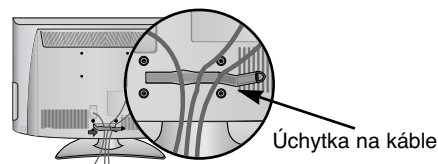

3 ÚCHYTKU NA KÁBLE pripevnite podľa obrázka.

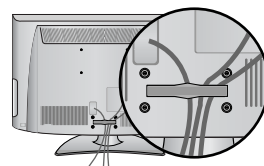

Modely LCD TV : 19/22LU40**, 19/22/26LU50**

Po pripojení potrebných káblov namontujte podľa obrázka ÚCHYTKU NA KÁBLE a umiestnite do nej káble.

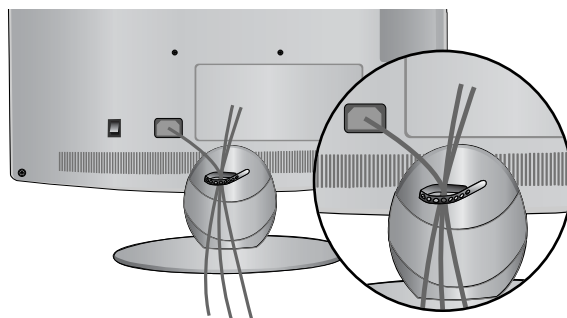

Modely LCD TV : 32/37/42/47LH70**

- 1** Otvor zarovnajete s uškom na ÚCHYTKU NA KÁBLE. ÚCHYTKU NA KÁBLE otočte podľa obrázka. Poznámka. Ak pri používaní úchytky na káble vyviniete príliš veľkú silu, môže dôjsť k poškodeniu produktu.

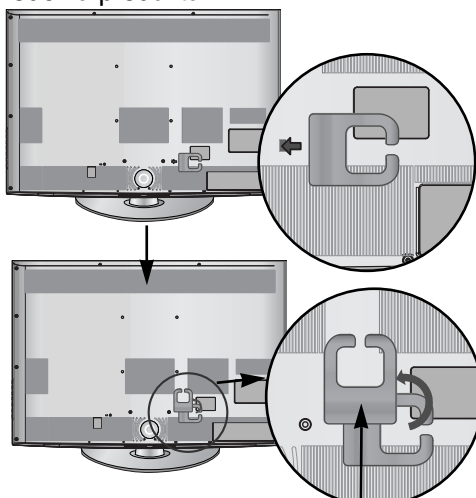

Úchytka na káble

- 2** Pripojte káble podľa potreby. Ak chcete pripojiť ďalšie zariadenia, pozrite si časť Nastavenie externých zariadení.

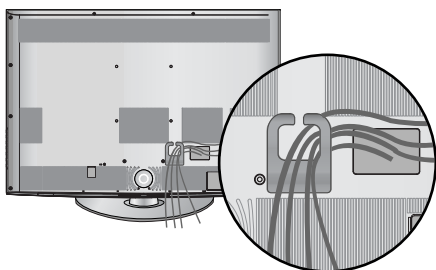

Pripevnenie kábla napájania

(len pre 32/37/42/47LH70**)

- 1** Pomocou ochrannej konzoly a skrutky pripevnite kábel napájania podľa obrázka. Pomôžete tým zabrániť náhodnému vytiahnutiu kábla napájania.

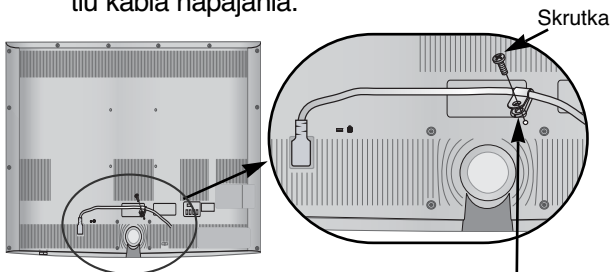

OCHRANNÁ KONZOLA

! POZNÁMKA

- ▶ ÚCHYTKU NA KÁBLE nepoužívajte na dvíhanie televízora.
- Ak by výrobok spadol, mohli by ste sa zraniť alebo výrobok by sa mohol zničiť.

Modely plazmových TV

- 1** Po pripojení potrebných káblov namontujte podľa obrázka ÚCHYTKU NA KÁBLE a umiestnite do nej káble. Ak chcete pripojiť ďalšie zariadenia, pozrite si časť Nastavenie externých zariadení.

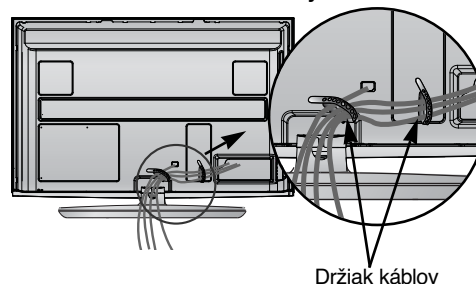

Držiak káblov

- 2** Pripevnite ÚCHYTKU NA KÁBLE podľa obrázka.

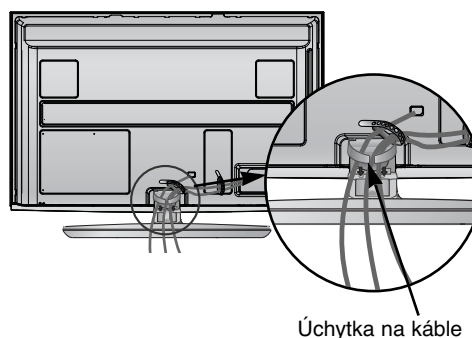

Úchytka na káble

Odstránenie úchytky na káble

Uchopte ÚCHYTKU NA KÁBLE oboma rukami a zatlačte ju smerom nahor.

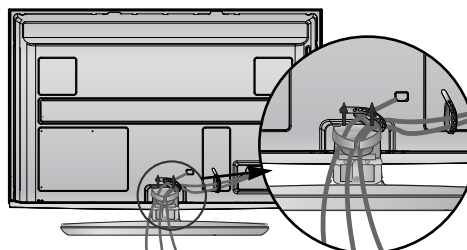

PRÍPRAVA

BEZ POUŽITIA STOJANA NA STÔL

(okrem možnosti 19/22LU40**, 19/22/26LU50**)

■ Nákres sa môže mierne líšiť od vášho televízor.
Pri montáži stojana na stenu použite ochranný kryt.

Modely plazmových TV

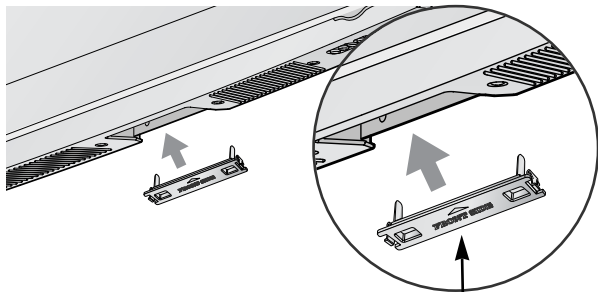

Ochranný kryt

Zasúvajte **OCHRANNÝ KRYT** do televízora, kým nebudete počuť kliknutie.

Modely LCD TV

len pre 32/37/42/47LH70**

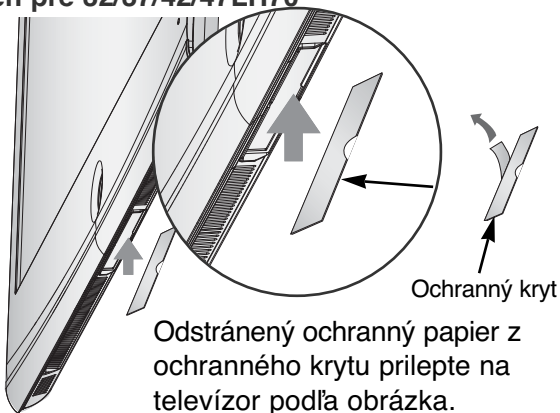

Ochranný kryt

Odstránený ochranný papier z ochranného krytu prilepte na televízor podľa obrázka.

len pre 26/32/37/42LH20**, 32/37/42/47LH30**,
32/37/42/47LH40**, 32/37/42/47LH49**,
32/37/42/47LH50**

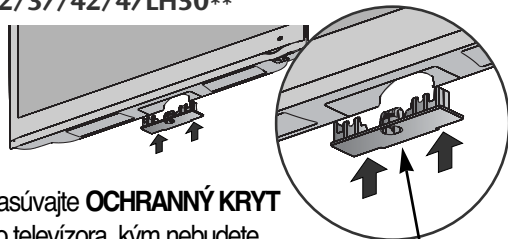

Ochranný kryt

Zasúvajte **OCHRANNÝ KRYT** do televízora, kým nebudete počuť kliknutie.

len pre 32/37/42LF25**,
32/37/42LG21**

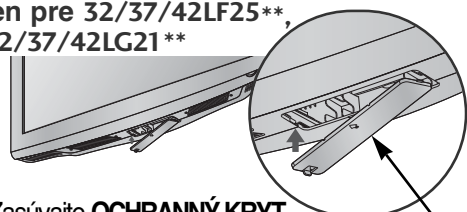

Ochranný kryt

Zasúvajte **OCHRANNÝ KRYT** do televízora, kým nebudete počuť kliknutie.

len pre 19/22LH20**

- 1 Televízor opatrne položte stranou obrazovky nadol na mäkký povrch, aby bola obrazovka chránená pred poškodením.

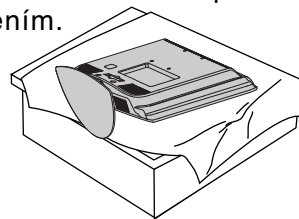

- 2 Uvoľnite skrutky na televízore.

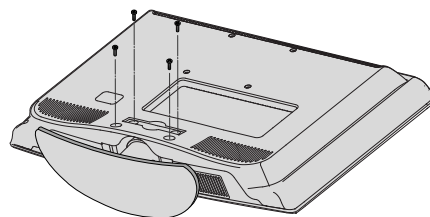

- 3 Odpojte stojan od televízora.

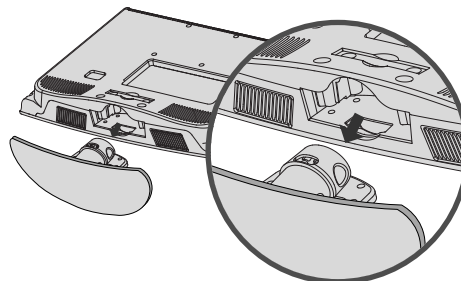

- 4 Zasuňte ochranný kryt do televízora.

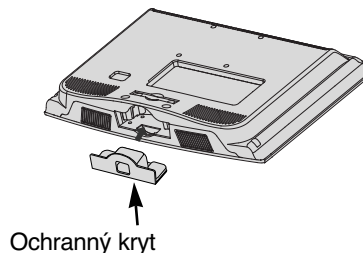

Ochranný kryt

- 5 Pevne utiahnite štyri skrutky pomocou otvorov na zadnej strane televízora

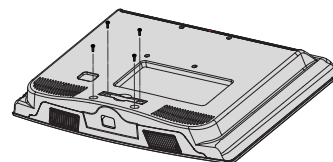

- Televízor sa môže inštalovať rôznymi spôsobmi, ako napr. na stenu, na pracovný stôl, atď.
- Televízor je riešený pre vodorovnú montáž.

UZEMNENIE

Zabezpečte spojenie s uzemňovacím drôtom, aby sa predišlo možnému elektrickému šoku. Ak uzemňovacie metódy nie sú možné, požiadajte kvalifikovaného elektrikára, aby nainštaloval samostatný vypínač obvodu. Nepokúšajte sa uzemniť prístroj spojením s telefónnymi drôtnami, bleskozvodmi alebo plynovým potrubím.

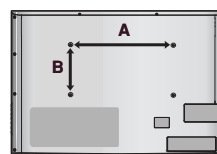
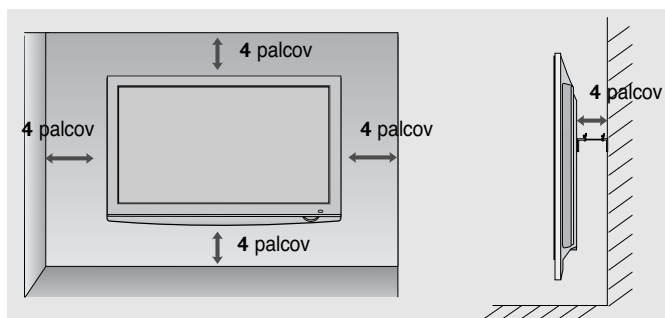
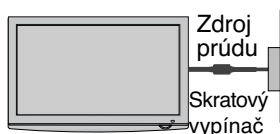

MONTÁŽ NA STENU: HORIZONTÁLNE UCHYTENIE

- Pri montáži televízora na stenu odporúčame použiť montážnu konzolu na stenu značky LG.
- Odporúčame, aby ste si zakúpili montážnu konzolu na stenu podporujúcu štandard VESA.
- Spoločnosť LG odporúča, aby montáž na stenu vykonal kvalifikovaný profesionálny inštalátor.
- Najprv pripojte predlžovací kábel USB ku konektoru USB IN a potom ho zavesíte na stenu. (len pre 32/37/42/47LH70**)

! POZNÁMKA

- ▶ Držiak na stenu by ste mali namontovať na pevnú stenu, ktorá je kolmá k podlahe.
- ▶ Pri montáži televízora na strop alebo šikmú stenu použite špeciálny držiak na stenu.
- ▶ Povrch, na ktorý chcete držiak na stenu primonťovať, by mal byť dostatočne silný na to, aby udržal hmotnosť televízora (mal by byť vyrobený napríklad z betónu, prírodného kameňa, tehly alebo dutých tvaroviek).
- ▶ Typ a dĺžka montážnych skrutiek závisí od použitého držiaka na stenu. Dalšie informácie nájdete v pokynoch dodaných s držiakom.
- ▶ Spoločnosť LG nezodpovedá za žiadne nehody ani poškodenie majetku či televízora v dôsledku nesprávnej montáže:
 - pri použití držiaka na stenu, ktorý nie je kompatibilný so štandardom VESA,
 - pri nesprávnom dotiahnutí skrutiek k povrchu, čo môže spôsobiť pád televízora a poranenie osôb,
 - pri nedodržaní odporúčaného montážneho postupu.

Model	VESA (A * B)	Štandardná skrutka	Množstvo
19/22LU40**	100 * 100	M4	4
19/22LU50**	100 * 100	M4	4
26LU50**	200 * 100	M4	4
32LF25**	200 * 100	M4	4
37/42LF25**	200 * 200	M6	4
32LG21**	200 * 100	M4	4
37/42LG21**	200 * 200	M6	4
19/22LH20**	100 * 100	M4	4
26/32LH20**	200 * 100	M4	4
37/42LH20**	200 * 200	M6	4
32LH30**	200 * 100	M4	4
37/42LH30**	200 * 200	M6	4
47LH30**	200 * 200	M6	4
32LH40**	200 * 100	M4	4
37/42/47LH40**	200 * 200	M6	4
32LH49**	200 * 100	M4	4
37/42/47LH49**	200 * 200	M6	4
32LH50**	200 * 100	M4	4
37/42/47LH50**	200 * 200	M6	4
32LH70**	200 * 100	M4	4
37/42/47LH70**	200 * 200	M6	4
50PS70**	400 * 400	M6	4
60PS70**	600 * 400	M8	4
50PS80**	400 * 400	M6	4
60PS80**	600 * 400	M8	4

PRÍPRAVA

- Nikdy nepripájajte káble napájania skôr, ako pripojíte v šetky externé zariadenia. Predídete tak ich poškodeniu.

PRIPOJENIE ANTÉNY

- Nastavením smeru antény dosiahnete optimálnu kvalitu obrazu.
- Kábel na pripojenie antény a konvertor nie sú súčasťou dodávky

PRÍPRAVA

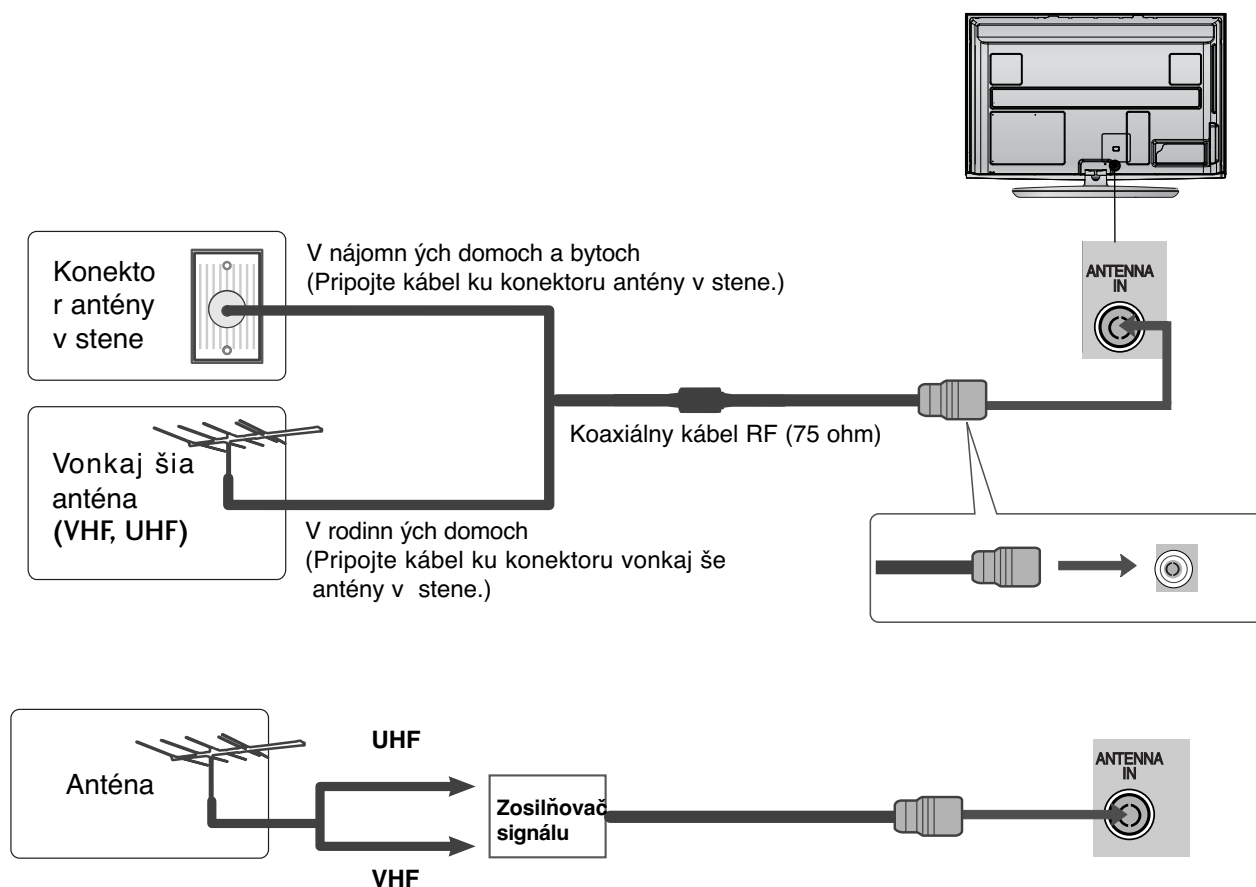

- V oblastiach so slabým signálom získate kvalitnejší obraz, keď k anténe pripojíte zosilňovač signálu. Pozri obrázok napravo.
- Ak treba rozdeliť signál pre dva televízory, na pripojenie použite rozdeľovač signálu.

Použitie feritového jadra (Táto funkcia nie je dostupná vo všetkých krajinách.)

Feritové jadro môže eliminovať elektromagnetické vlny po pripojení kábla napájania. Čím sa feritové jadro nachádza bližšie pri elektrickej zástrčke, tým je výsledok lepší.

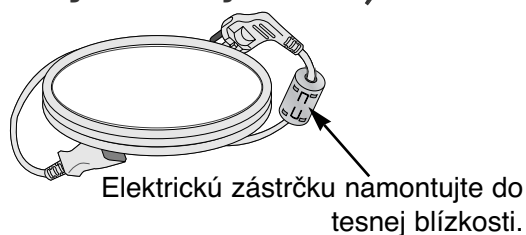

NASTAVENIE EXTERNÝCH ZARIADENÍ

- Nikdy nepripájajte káble napájania skôr, ako pripojíte v šetky externé zariadenia. Predídete tak ich poškodeniu
- Táto časť týkajúca sa NASTAVENIA EXTERNÝCH ZARIADENÍ využíva najmä schémy určené pre modely plazmových televízorov.
- Nákres sa môže mierne líšiť od vášho televízora.

NASTAVENIE PRIJÍMAČA HD

- Tento televízor môže prijímať digitálne rádiovýfrekvenčné alebo káblové signály bez externého digitálneho káblového prijímača. Ak však prijímate digitálny signál z digitálneho káblového prijímača alebo iného externého digitálneho zariadenia, pozrite si nižšie uvedený obrázok.

Pripojenie pomocou komponentového kábla

- 1 Pripojte videov ýstupy (Y, Pb, Pr) prehrávača DVD ku konektorom **COMPONENT IN VIDEO** televízora. Pripojte konektory podľa farby.
- 2 Spojte audiov ýstupy prehrávača DVD so vstupmi **COMPONENT IN AUDIO** na televízore.
- 3 Zapnite set-top box (digitálny káblov ýprijímač). (Postupujte podľa používate ľskej príručky k digitálnemu káblovému prijímaču.)
- 4 Tlačidlom **INPUT** na dia ľkovom ovládaní vyberte vstupný zdroj **Komponent**.

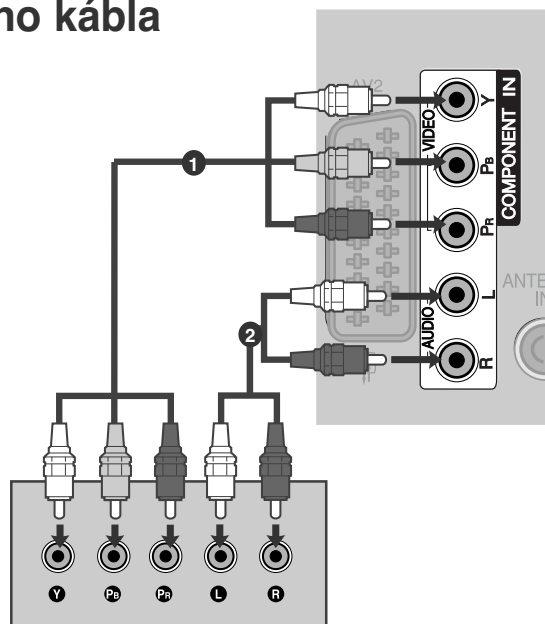

► Podporovaný formát zvuku cez konektor HDMI: Dolby Digital, PCM

Signál	Komponent	HDMI
480i/576i	○	X
480p/576p	○	○
720p/1080i	○	○
1080p	○ (len pre 50/60Hz)	○ (24Hz/30Hz/50Hz/60Hz)

NASTAVENIE EXTERNÝCH ZARIADENÍ

Pripojenie pomocou kábla HDMI

- 1 Spojte v ýstup HDMI digitálneho káblového prijímača s konektorom **HDMI/DVI IN 1**, **HDMI IN 2** (okrem možnosti 19/22LH20**), **HDMI IN 3** (okrem možnosti 19/22LU40**, 19/22LU50**, 19/22/26/32/37/42LH20**, 32/37/42LF25**, 32/37/42LG21**) alebo **HDMI IN 4** (len pre 32/37/42/47LH49**, 32/37/42/47LH50**, 32/37/42/47LH70**, 50/60PS70**, 50/60PS80**) na televízore.
- 2 Zapnite set-top box (digitálny káblov ýprijímač). Postupujte pod ľa používate ľskej príručky k digitálnemu káblovému prijímaču.)
- 3 Zvoľte vstupný zdroj **HDMI1**, **HDMI2** (okrem možnosti 19/22LH20**), **HDMI3** (okrem možnosti 19/22LU40**, 19/22LU50**, 19/22/26/32/37/42LH20**, 32/37/42LF25**, 32/37/42LG21**) alebo **HDMI4** (len pre 32/37/42/47LH49**, 32/37/42/47LH50**, 32/37/42/47LH70**, 50/60PS70**, 50/60PS80**) použitím tlačidla **INPUT** na diaľkovom ovládači.

! POZNÁMKA

- Skontrolujte, či používate kábel HDMI, verzie 1.3 alebo novšej.

Ak káble HDMI nepodporujú pripojenie HDMI, verzie 1.3, obraz môže blikať alebo sa na obrazovke nezobrazí žiadny obraz. Používajte najnovšie káble podporujúce pripojenie HDMI, verzie aspoň 1.3.

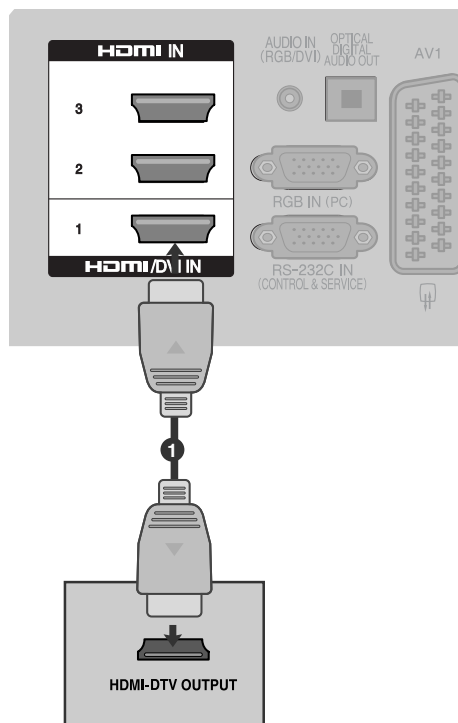

Pripojenie pomocou kábla na prepojenie HDMI a DVI

- 1 Spojte v ýstup HDMI digitálneho káblového prijímača s konektorom **HDMI/DVI IN 1** na televízore.
- 2 Spojte audio výstupy káblového prijímača s konektorom **AUDIO IN (RGB/DVI)** na televízore.
- 3 Zapnite set-top box (digitálny káblov ýprijímač). (Postupujte pod ľa používate ľskej príručky k digitálnemu káblovému prijímaču.)
- 4 Zvoľte vstupný zdroj **HDMI1** použitím tlačidla **INPUT** na diaľkovom ovládači.

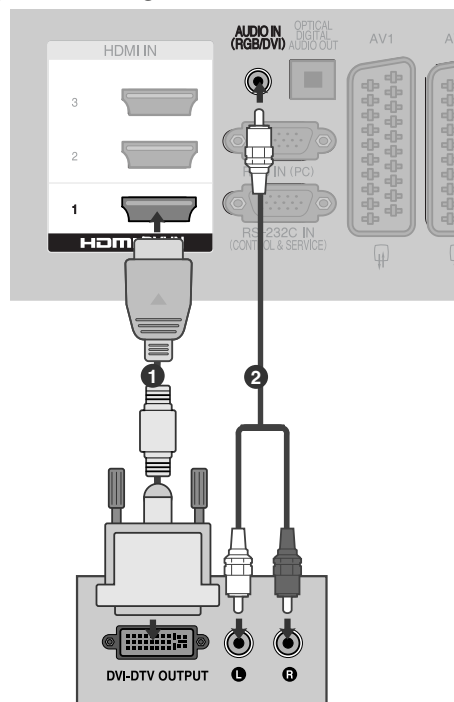

NASTAVENIE PREHRÁVAČA DVD

Pripojenie pomocou komponentového kábla

- 1 Pripojte videov ýstupy (Y, Pb, Pr) prehrávača DVD ku konektorom **COMPONENT IN VIDEO** televízora.
- 2 Spojte audiov ýstupy prehrávača DVD so vstupmi **COMPONENT IN AUDIO** na televízore.
- 3 Zapnite prehrávač DVD a vložte disk DVD.
- 4 Tlačidlom **INPUT** na diaľkovom ovládaní vyberte vstupn ý zdroj **Komponent**.
- 5 Postupujte pod ľa používate ľskej príručky k pr ehávaču DVD.

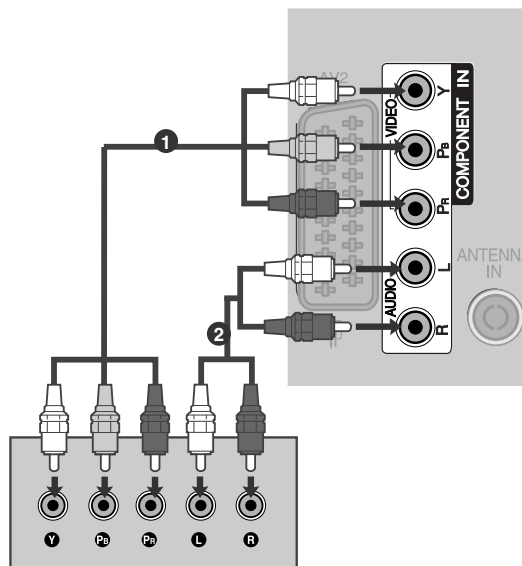

Vstupné komponentové konektory

Lepšiu kvalitu obrazu docielite pripojením prehrávača DVD ku vstupným komponentovým konektorom. Pozri nižšie.

Komponentové konektory televízora	Y	Pb	Pr
Výstupné videoporty na prehrávači DVD	Y	Pb	Pr
	Y	B-Y	R-Y
	Y	Cb	Cr
	Y	Pb	Pr

NASTAVENIE EXTERNÝCH ZARIADENÍ

Pripojenie pomocou kábla scart

- 1 Spojte konektor scart na VCR s konektorom scart **AV1** na televízore. Použite tienený kábel scart.
- 2 Zapnite prehrávač DVD a vložte disk DVD.
- 3 Tlačidlom **INPUT** na diaľkovom ovládaní vyberte vstupný zdroj **AV1**.
Ak je kábel pripojený k konektoru scart **AV2** vyberte vstupný zdroj **AV2**.
- 4 Postupujte podľa používateľskej príručky k prehrávaču DVD.

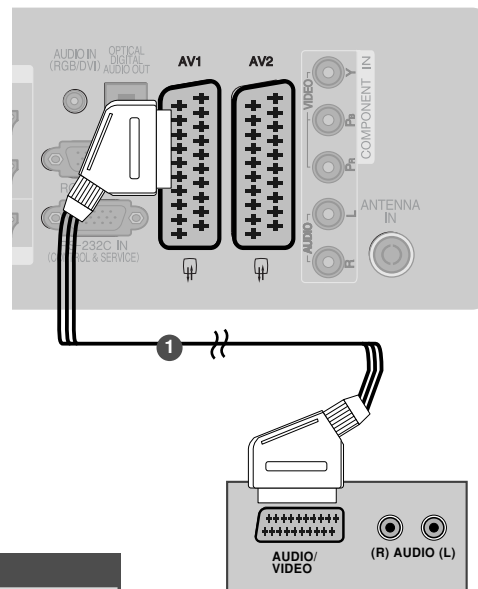

Scart	Vstup			Výstup
	Video	Zvuk	RGB	Video, Zvuk
AV1	O	O	O	Len analógový
AV2	O	O	X	K dispozícii sú výstupy Analogue (Analógový), DTV, AV1/2/3.

Aktuálny režim vstupu	Typ výstupu	AV1 (výstup televízora)	AV2 (výstup monitora)	AV2 (pri plánovanom nahrávaní DTV pomocou nahrávacieho zariadenia)
Digitálna televízia		X	O	O
Analógová televízia, AV1/3		O	O	O
Komponent/RGB		O	X	(Vstupný režim sa skonvertuje na režim DTV.)
HDMI		X	X	
AV2		O	O	O

- ▶ **TV Out (Výstup televízora)** : výstup signálov analógovej televízie.
- Monitor Out (Výstup monitora)** : výstup aktuálneho obrazu zobrazeného na obrazovke.

! POZNÁMKA

- ▶ Ak chcete použiť kábel EURO Scart, musíte použiť EURO Scart kábel s tienením signálu.

PRIPOJOVANIE POMOCOU KÁBLA S-VIDEO

(len pre 32/37/42/47LH70**, 50/60PS70**, 50/60PS80**)

- 1 Spojte výstup S-VIDEO prístroja DVD so vstupom **S-VIDEO** na televízore.
- 2 Spojte audio výstupy DVD so vstupnými konektormi **AUDIO** na televízore.
- 3 Zapnite DVD prehrávač, vložte disk DVD.
- 4 Zvoľte vstupný zdroj **AV3** použitím tlačidla **INPUT** na diaľkovom ovládači.
- 5 Prevádzkové pokyny nájdete v návode DVD prehrávača.

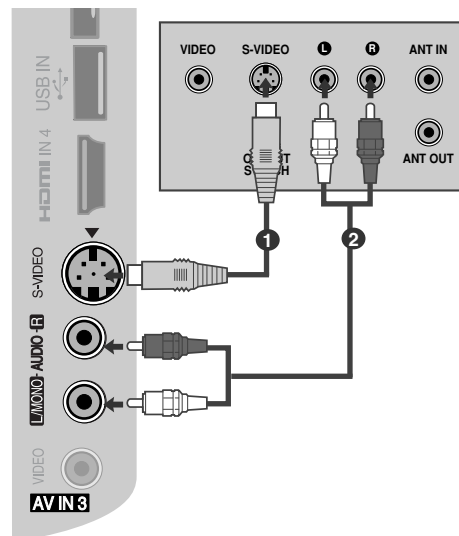

PRIPOJOVANIE POMOCOU KÁBLA HDMI

- 1 Spojte výstup HDMI prehrávača DVD s konektorom **HDMI/DVI IN 1**, **HDMI IN 2** (okrem možnosti 19/22LH20**), **HDMI IN 3** (okrem možnosti 19/22LU40**, 19/22LU50**, 19/22/26/32/37/42LH20**, 32/37/42LF25**, 32/37/42LG21**) alebo **HDMI IN 4** (len pre 32/37/42/47LH49**, 32/37/42/47LH50**, 32/37/42/47LH70**, 50/60PS70**, 50/60PS80**) na televízore.
- 2 Zvoľte vstupný zdroj **HDMI1**, **HDMI2** (okrem možnosti 19/22LH20**), **HDMI3** (okrem možnosti 19/22LU40**, 19/22LU50**, 19/22/26/32/37/42LH20**, 32/37/42LF25**, 32/37/42LG21**) alebo **HDMI4** (len pre 32/37/42/47LH49**, 32/37/42/47LH50**, 32/37/42/47LH70**, 50/60PS70**, 50/60PS80**) použitím tlačidla **INPUT** na diaľkovom ovládači.
- 3 Prevádzkové pokyny nájdete v návode DVD prehrávača

! POZNÁMKA

- ▶ TV môže prijať video i audio signál súčasne použitím kábla HDMI.
- ▶ Ak DVD nepodporuje Auto HDMI, je potrebné, aby ste vhodne nastavili výstupné rozlíšenie
- ▶ Skontrolujte, či používate kábel HDMI, verzie 1.3 alebo novšej.

Ak káble HDMI nepodporujú pripojenie HDMI, verzie 1.3, obraz môže blikať alebo sa na obrazovke nezobrazí žiadny obraz. Používajte najnovšie káble podporujúce pripojenie HDMI, verzie aspoň 1.3.

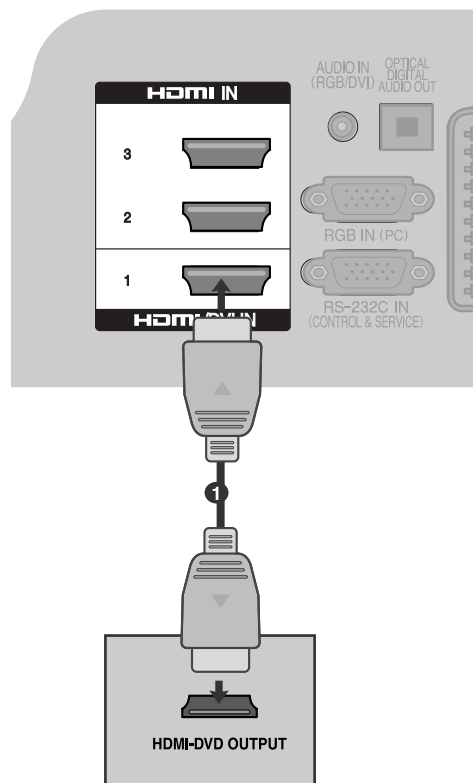

NASTAVENIE EXTERNÝCH ZARIADENÍ

NASTAVENIE VIDEOREKORDÉRA (VCR)

- Rušení obrazu (interferencií) sa vyhnete, keď medzi videorekordérom a televízorom necháte dostatočnú vzdialenosť.

Pripojenie pomocou rádiovýfrekvenčného kábla

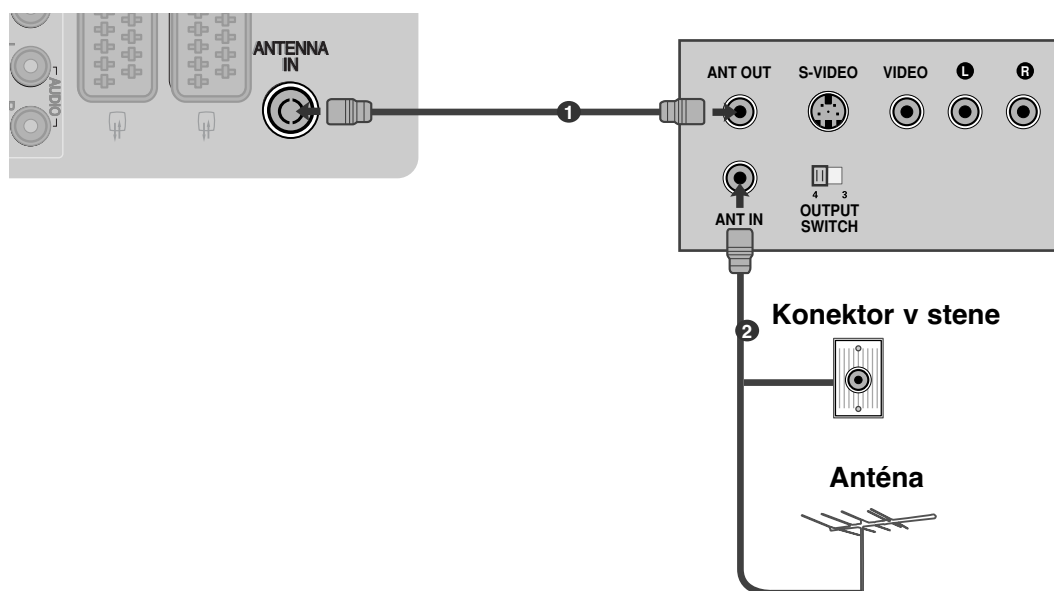

- 1 Spojte konektor **ANT OUT** na VCR s konektorom **ANTENNA IN** na televízore.
- 2 Kábel antény pripojte ku konektoru **ANT IN** na VCR.
- 3 Na VCR stlačte tlačidlo **PLAY** a na televízore a VCR nastavte príslušný program na pozeraie videa.

Pripojenie pomocou kábla scart

- 1 Spojte konektor scart na VCR s konektorom scart **AV1** na televízore. Použite tieniený kábel scart.
- 2 Do VCR vložte videokazetu a stlačte tlačidlo **PLAY**. (Postupujte podľa používateľa príručky k VCR.)
- 3 Tlačidlom **INPUT** na diaľkovom ovládaní vyberte vstupný zdroj **AV1**.
- 4 Ak je kábel pripojený ku konektoru scart **AV2** vyberte vstupný zdroj **AV2**.

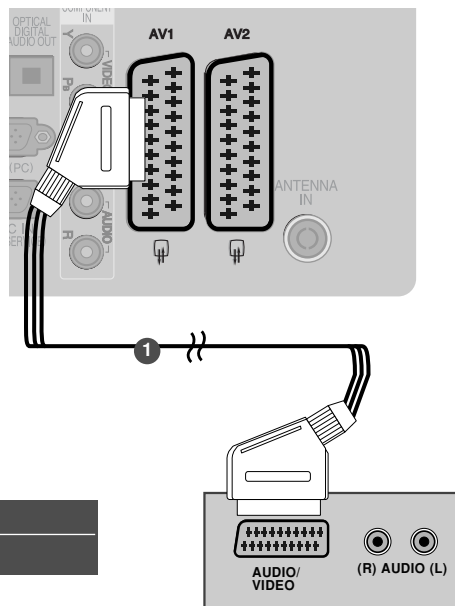

Scart	Vstup			Výstup
	Video	Zvuk	RGB	Video, Zvuk
AV1	O	O	O	Len analógový
AV2	O	O	X	K dispozícii sú výstupy Analogue (Analogový), DTV, AV1/2/3.

Aktuálny režim vstupu	Typ výstupu	AV1 (výstup televízora)	AV2 (výstup monitora)	AV2 (pri plánovanom nahrávaní DTV pomocou nahrávacieho zariadenia)
Digitálna televízia		X	O	O
Analogová televízia, AV1/3		O	O	O
Komponent/RGB		O	X	(Vstupný režim sa konvertuje na režim DTV.)
HDMI		X	X	
AV2		O	O	O

► **TV Out (Výstup televízora)** : výstup signálov analogovej televízie.
Monitor Out (Výstup monitora) : výstup aktuálneho obrazu zobrazeného na obrazovke.

! POZNÁMKA

► Ak chcete použiť kábel EURO Scart, musíte použiť EURO Scart kábel s tieniením signálu.

Pripojenie pomocou kábla RCA

(okrem možnosti 19/22LU40**, 19/22LU50**, 19/22LH20**, 32/37/42LF25**)

- 1 Spojte konektory **AUDIO/VIDEO** na televízore s VCR. Pripojte konektory podľa farby. (Video = žltá, Audio Left (vľavo) = biela a Audio Right (vpravo) = červená)
- 2 Do VCR vložte videokazetu a stlačte tlačidlo **PLAY**. (Postupujte podľa používateľa príručky k VCR.)
- 3 Tlačidlom **INPUT** na diaľkovom ovládaní vyberte vstupný zdroj **AV3**.

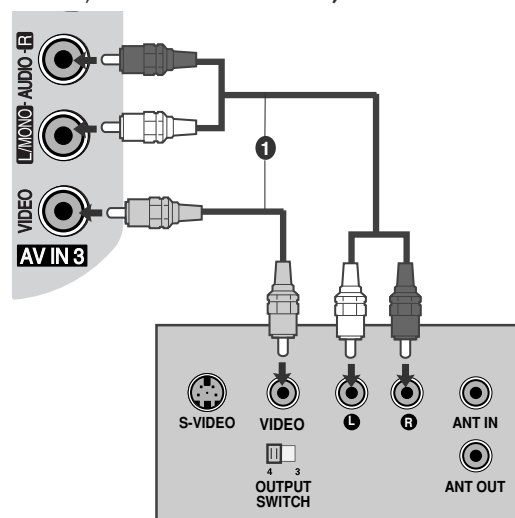

! POZNÁMKA

► Ak máte mono videorekordér, spojte audiokábel z VCR s konektorom **AUDIO L/MONO** na televízore.

NASTAVENIE EXTERNÝCH ZARIADENÍ

Pripojenie pomocou kábla S-Video

(len pre 32/37/42/47LH70**, 50/60PS70**, 50/60PS80**)

- 1 Spojte výstup S-VIDEO na VCR so vstupom S-VIDEO na televízore. V porovnaní s pripojením bežného VCR pomocou videovstupu sa zlepší kvalita obrazu.
- 2 Spojte konektory **AUDIO** na televízore s VCR.
- 3 Do VCR vložte videokazetu a stlačte tlačidlo **PLAY**. (Postupujte podľa používateľskej príručky k VCR.)
- 4 Tlačidlom **INPUT** na diaľkovom ovládaní vyberte vstup zdroj AV3.

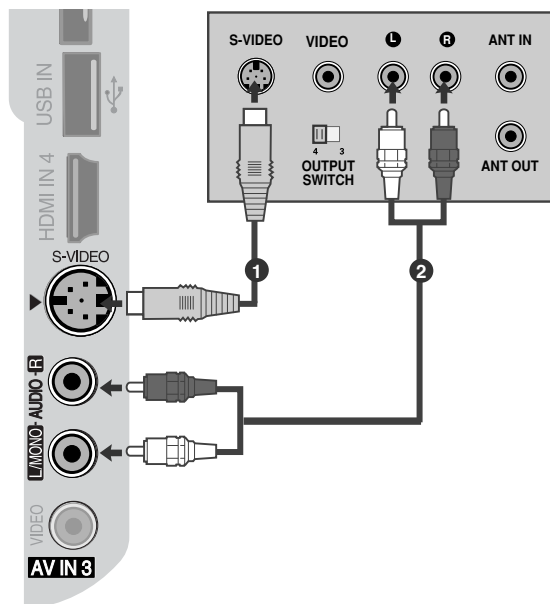

! POZNÁMKA

- ▶ Ak sú obidva konektory S-VIDEO i VIDEO zapojené na S-VHS VCR súčasne, potom je možné prijímať iba S-VIDEO.

VLOŽENIE MODULU CI

- Prezeranie zakódovaných (platených) služieb v digitálnom televíznom režime.
- Táto funkcia nie je dostupná pre všetkých modelov.

- 1 Podľa uvedeného obrázka vložte modul CI do OTVORU NA KARTU PCMCIA (Personal Computer Memory Card International Association).

Ďalšie informácie nájdete na str.63.

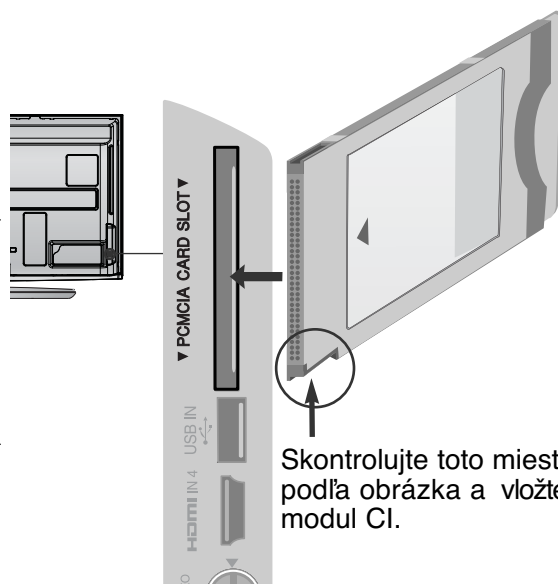

Skontrolujte toto miesto podľa obrázka a vložte modul CI.

! POZNÁMKA

- ▶ Skontrolujte, či je modul CI vložený do otvoru na kartu PCMCIA v správnom smere. Ak modul nie je vložený správne, môže dôjsť k poškodeniu televízora a otvoru na kartu PCMCIA.

NASTAVENIE DIGITÁLNEHO VÝSTUPNÉHO AUDIOKONEKTORA

Televízny zvuk odosielajte do externých audiozariadení pomocou digitálneho výstupného (optického) audiokonektora.

Ak si chcete vychutnať digitálne vysielanie prostredníctvom 5.1-kanálových reproduktorov, ku konektoru OPTICAL DIGITAL AUDIO OUT (OPTICKÝ DIGITÁLNY VÝSTUPNÝ AUDIOKONEKTOR) na zadnej strane televízora pripojte domáce kino s prehrávačom DVD (alebo zosilňovač).

- 1 Jeden koniec optického kábla zapojte do digitálneho výstupného (optického) audiokonektora na televízore.
- 2 Druhý koniec optického kábla zapojte do digitálneho vstupného (optického) audiokonektora na audiozariadení.
- 3 V ponuke AUDIO vyberte možnosť „**Reproduktor televízora** option – Vyp.“ (Reproduktor televízora – vypnutý) (►str.118).
Informácie o používaní nájdete v používateľskej príručke k externému audiozariadeniu.

⚠ UPOZORNENIE

- Nepozerajte sa do optického výstupného portu.
Laserový lúč vám môže poškodiť zrak

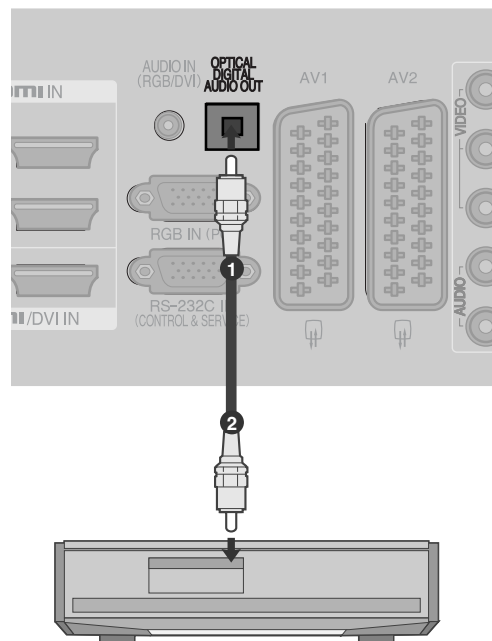

NASTAVENIE SLÚCHADIEL

(okrem možnosti 50/60PS70**, 50/60PS80**)

Cez slúchadlá môžete počúvať zvuk.

- 1 Do konektora slúchadiel zapojte slúchadlá.
- 2 Ak chcete nastaviť hlasitosť slúchadiel, stlačajte tlačidlo + alebo -. Ak stlačíte tlačidlo MUTE (VYPNÚŤ), zvuk v slúchadlách sa vypne.

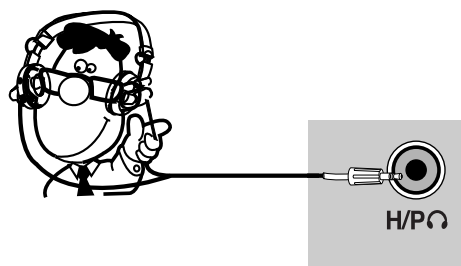

! POZNÁMKA

- Po pripojení slúchadiel je vypnutá možnosť AUDIO (ZVUK).
- Ak zmeníte režim AV, kým sú pripojené slúchadlá, zmena sa použije na video, nie však na zvuk.
- Keď sú pripojené slúchadlá, nepodporuje sa optický výstup.

NASTAVENIE EXTERNÝCH ZARIADENÍ

NASTAVENIE ĎALŠÍCH ZDROJOV AV

(okrem možnosti 19/22LU40**, 19/22LU50**, 19/22LH20**, 32/37/42LF25**)

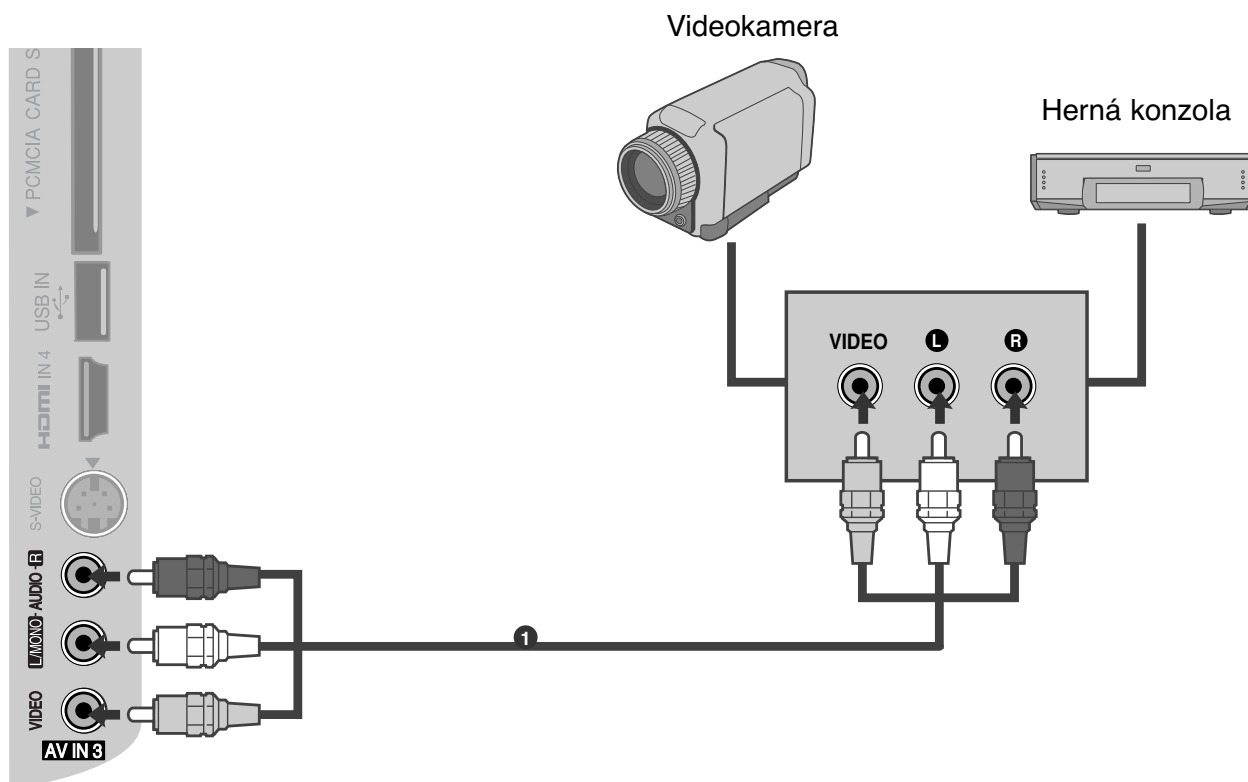

- 1 Spojte konektory **AUDIO/VIDEO** na televízore s VCR. Pripojte konektory podľa farby. (Video = žltá, Audio Left (vľavo) = biela a Audio Right (vpravo) = červená)
- 2 Tlačidlom INPUT na diaľkovom ovládaní vyberte vstupný zdroj AV3.
- 3 Začnite pracovať s príslušným externým zariadením. Postupujte podľa používateľskej príručky k externému zariadeniu.

Nastavenie USB IN

(okrem možnosti 19/22LU40**, 19/22/26LU50**, 32/37/42LF25**, 32/37/42LG21**, 19/22/26/32/37/42LH20**, 32/37/42/47LH30**)

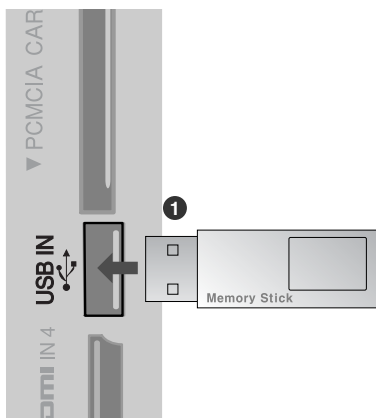

-
- 1 Zariadenie USB pripojte ku konektoru USB IN na televízore.
.....
 - 2 Po pripojení konektorov **USB IN** použite funkciu **DVR** (Digitálny videorekordér). (► str. 82)
-

NASTAVENIE EXTERNÝCH ZARIADENÍ

NASTAVENIE PC

Tento TV poskytuje funkčnú schopnosť bez nastavovania, to znamená, že PC sa automaticky prispôsobí nastaveniu TV.

PRIPOJOVANIE POMOCOU 15-KOLÍKOVÉHO KÁBLA D-SUB

- 1 Spojte výstup RGB prístroja PC so vstupom RGB (PC) na televízore.
- 2 Spojte audio výstupy PC so vstupnými konektormi AUDIO IN (RGB/DVI) na televízore.
- 3 Zapnite PC.
- 4 Zvoľte vstupný zdroj RGB použitím tlačidla **INPUT** na diaľkovom ovládači.

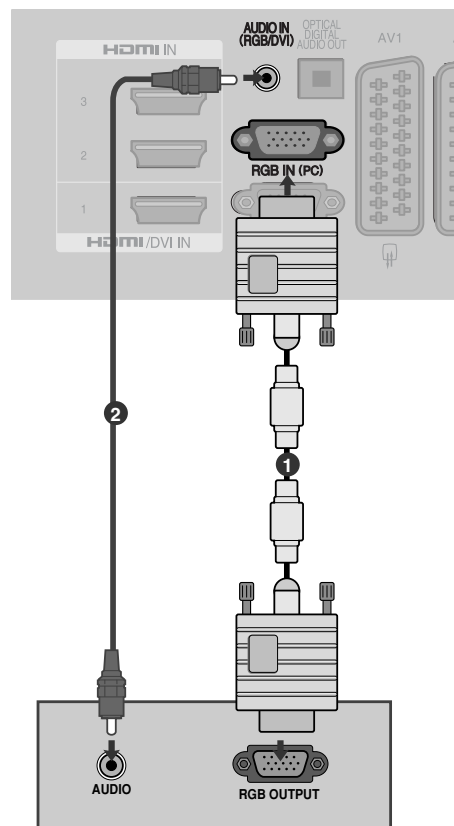

Pripojenie pomocou kábla na prepojenie HDMI a DVI

- 1 Zapojte výstup **DVI** počítača do konektora **HDMI/DVI IN 1** na televízore.
- 2 Spojte audio výstupy PC so vstupnými konektormi **AUDIO IN (RGB/DVI)** na televízore.
- 3 Zapnite PC.
- 4 Zvoľte vstupný zdroj **HDMI1** použitím tlačidla **INPUT** na diaľkovom ovládači.

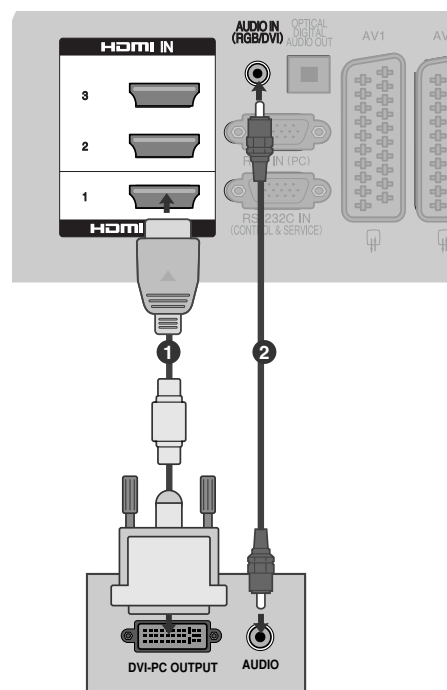

NASTAVENIE EXTERNÝCH ZARIADENÍ

Podporovaná rozlišovacia schopnosť

Modely plazmových TV

režim RGB-PC, HDMI/DVI-PC

Rozlí šen	Horizontálna frekvencia (kHz)	Vertikálna frekvencia (Hz)
720x400	31,468	70,08
640x480	31,469	59,94
800x600	37,879	60,31
1024x768	48,363	60,00
1280x768	47,78	59,87
1360x768	47,72	59,80
1920x1080	66,587	59,934
1280x1024	63,98	60,02
1400x1050	65,317	59,979

režim HDMI/DVI-DTV

Rozlí šen	Horizontálna frekvencia (kHz)	Vertikálna frekvencia (Hz)
640x480	31,649	59,94
	31,469	60
720x480	31,47	59,94
	31,50	60
720x576	31,25	50,00
1280x720	37,50	50,00
	44,96	59,94
	45,00	60
1920x1080	28,125	50,00
	33,72	59,94
	33,75	60
	27,00	24,00
	33,750	30
	56,25	50,00
	67,433	59,94
	67,50	60

NASTAVENIE EXTERNÝCH ZARIADENÍ

Modely LCD TV

režim RGB-PC, HDMI/DVI-PC

Rozlí šen	Horizontálna frekvencia (kHz)	Vertikálna frekvencia (Hz)
720x400	31,468	70,08
640x480	31,469	59,94
800x600	37,879	60,31
1024x768	48,363	60,00
1280x768	47,78	59,87
1360x768	47,72	59,80
1280x1024	63,595	60,00
1920x1080 (RGB-PC)	66,587	59,93
1920x1080 (HDMI-PC)	67,5	60,00

režim HDMI/DVI-DTV

Rozlí šen	Horizontálna frekvencia (kHz)	Vertikálna frekvencia (Hz)
720x480	31,469/31,5	59,94/60
720x576	31,25	50
1280x720	37,5	50
	44,96/45	59,94/60
1920x1080	33,72/33,75	59,94/60
	28,125	50
	26,97/27	23,97/24
	33,716/33,75	29,976/30,00
	56,25	50
	67,43/67,5	59,94/60

(okrem možnosti 19/22LU40**, 19LU50**, 19/22/26/32/37/42LH20**, 32/37/42LG21**)

! POZNÁMKA

- ▶ Vyhnite sa fixnému obrazu na obrazovke televízora počas dlhého časového obdobia. Fixný obraz sa môže stať trvale vtláčeným na obrazovku; len čo je to možné, používajte šetrič obrazovky.
- ▶ Pri niektorých rozlíšeniach, zvislom monoskope, kontraste alebo jase sa môže v režime PC vyskytnúť šum. Potom zmeňte PC režim na iné rozlíšenie alebo zmeňte obnovovací kmitočet na iný kmitočet, prípadne nastavujte v ponukovom menu jas a kontrast, až kým nedosiahnete čistý obraz. Ak sa obnovovací kmitočet grafickej karty PC nedá zmeniť, zmeňte grafickú kartu PC alebo konzultujte problém s výrobcom grafickej karty PC.
- ▶ Synchronizačný vstup od horizontálnych a vertikálnych frekvencií je samostatný.
- ▶ V režime počítača odporúčame používať rozlíšenie 1920 x 1080, 60 Hz (s výnimkou modelov 19/22LU40**, 19LU50**, 19/22/26/32/37/42LH20**, 32/37/42LG21**) alebo 1360 x 768, 60 Hz (iba modely 19/22LU40**, 19LU50**, 19/22/26/32/37/42LH20**, 32/37/42LG21**). Zabezpečí sa tak najvyššia kvalita obrazu.
- ▶ Pripojte kábel z výstupného portu monitora počítača k portu RGB (PC) na televízore alebo signálový kábel z výstupného portu HDMI počítača k portu HDMI/DVI (alebo HDMI/DVI IN) na televízore.
- ▶ Spojte audio kábel z PC so vstupom AUDIO na televízore. (Audio káble nie sú súčasťou televízneho prijímača).
- ▶ Ak používate zvukovú kartu, nastavte zvuk počítača podľa potreby.
- ▶ Ak grafická karta počítača nepodporuje súčasne analógový a digitálny výstup RGB, počítač na obrazovke televízora zobrazíte pripojením kábla iba do jedného portu – RGB alebo HDMI IN (alebo HDMI//DVI IN).
- ▶ Ak grafická karta počítača podporuje súčasne analógový aj digitálny výstup RGB, nastavte televízor na výstup RGB alebo HDMI (druhý režim televízor automaticky priradí funkcii Plug and Play).
- ▶ Ak do kábla DVI zapojíte konektor HDMI, režim DOS nemusí fungovať (závisí to od grafickej karty)
- ▶ Ak použijete príliš dlhý kábel RGB-PC, môže sa na obrazovke vyskytnúť šum. Odporúčame použiť kábel kratší ako 5m. Poskytuje najlepšiu kvalitu obrazu.

NASTAVENIE EXTERNÝCH ZARIADENÍ







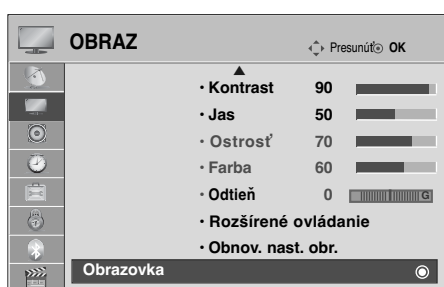

Nastavenie obrazovky v režime PC

Obnovenie predvolených nastavení obrazovky

Návrat k predvoleným nastaveniam položiek Poloha , Size (Veľkosť) a Phase (Fáza) naprogramovaným vo výrobe.

Táto funkcia funguje v nasledujúcom režime: RGB[PC].



-   Vyberte možnosť **OBRAZ**.
-   Vyberte možnosť **Obrazovka**.
-   Vyberte možnosť **Obnoviť nastavenia**.
-   Vyberte možnosť **Áno**.
-  Aktivujte funkciu Obnoviť nastavenia (Obnovenie).











- Stlačením tlačidla **MENU** (PONUKA) sa vrátite do režimu normálneho sledovania televízie.
- Stlačením tlačidla **RETURN** (NÁVRAT) sa presuniete na predchádzajúcu obrazovku ponuky.

Nastavenie položiek Position (Poloha obrazovky), Size (Veľkosť) a Phase (Fáza)

Ak po automatickom nastavení obraz nie je čistý a ak sa postavy stále chvejú, nastavte fázu obrazu ručne.

Táto funkcia funguje v nasledujúcom režime: RGB[PC].



- 1   Vyberte možnosť **OBRAZ**.
- 2   Vyberte možnosť **Obrazovka**.
- 3   Vyberte možnosť **Poloha**, **Veľkosť** alebo **Fáza**
- 4    Vykonajte potrebné úpravy nastavení.
- 5 

- Stlačením tlačidla **MENU** (PONUKA) sa vrátite do režimu normálneho sledovania televízie.
- Stlačením tlačidla **RETURN** (NÁVRAT) sa presuniete na predchádzajúcu obrazovku ponuky.

NASTAVENIE EXTERNÝCH ZARIADENÍ

Výber rozlíšenia

Ak chcete sledovať normálny obraz, rozlíšenie režimu RGB prispôbte výberu režimu PC.

Táto funkcia funguje v nasledujúcom režime: RGB[PC].

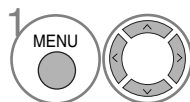
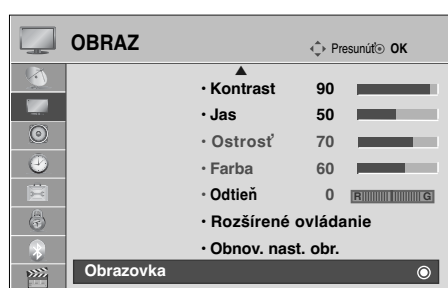

1 Vyberte možnosť **OBRAZ**.

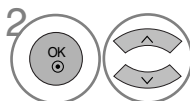

2 Vyberte možnosť **Obrazovka**.

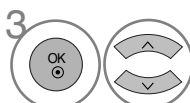

3 Vyberte možnosť **Rozlíšenie**.

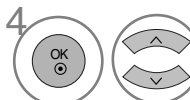

4 Vyberte požadované rozlíšenie.



- Stlačením tlačidla **MENU** (PONUKA) sa vrátite do režimu normálneho sledovania televízie.
- Stlačením tlačidla **RETURN** (NÁVRAT) sa presuniete na predchádzajúcu obrazovku ponuky.

Automatické nastavenie (iba v režime RGB [PC])







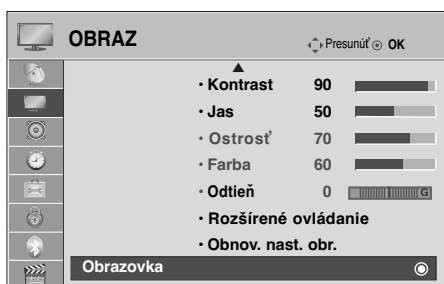

Automaticky nastaví polohu obrazu a minimalizuje trasenie obrazu.

Ak nie je obraz ani po nastavení dobrý, televízor funguje správne, ale je potrebné ďalšie nastavenie.

Autom. konfig.

Táto funkcia slúži na automatické nastavenie polohy, veľkosti a fázy obrazovky. Počas automatickej konfigurácie bude zobrazený obraz niekoľko sekúnd nestabilný.



- 1   Vyberte možnosť **OBRAZ**.
- 2   Vyberte možnosť **Obrazovka**.
- 3   Vyberte možnosť **Autom. konfig.** (Automatická konfigurácia).
- 4   Vyberte možnosť **Áno**.
- 5  Aktivujte funkciu **Autom. config.** (Automatická konfigurácia).

- Ak poloha obrazu nie je ešte správna, vyskúšajte automatické nastavenie znova
- Ak je v režime RGB (PC) po automatickom nastavení opäť potrebné nastaviť obraz, môžete nastaviť možnosť **Poloha**, **Veľkosť** alebo **Fáza**.

- Stlačením tlačidla **MENU** (PONUKA) sa vrátite do režimu normálneho sledovania televízie.
- Stlačením tlačidla **RETURN** (NÁVRAT) sa presuniete na predchádzajúcu obrazovku ponuky.

SLEDOVANIE TELEVÍZIE/OVLÁDANIE PROGRAMOV

Funkcie tlačidiel diaľkového ovládania

(len pre 32/37/42/47LH40**, 32/37/42/47LH49**, 32/37/42/47LH50**, 32/37/42/47LH70**, 50/60PS70**, 50/60PS80**)

Ko uporabljate daljinski upravljalnik, ga namerite v senzor za daljinski upravljalnik na televizorju.

SLEDOVANIE TELEVÍZIE/OVLÁDANIE PROGRAMOV



ENERGY SAVING (ŠETRENIE ENERGIE) Nastavenie režimu šetrenia energie televízora. (► p.102)

RATIO Výber požadovaného formátu obrazu. (► p.99)

POWER Zapnutie a vypnutie televízora do pohotovostného režimu.

INPUT Režim externého vstupu sa mení v pravidelnom intervale. (► p.66)

TV/RADIO (TELEVÍZOR/RÁDIO) V digitálnom režime vyberie možnosť Radio (Rádio) alebo TV (Televízor).

Q. MENU (RYCHLA PONUKA) Výber požadovaného zdroja rýchlej ponuky. (Pomer strán, Čistý hlas II, Režim obrazu, Režim zvuku, Zvuk, Časovač vypnutia, Oblíbené, Zariad. USB). (► p.51)

MENU Otvorenie ponuky. Zruší všetky obrazovky OSD a vráti sa do režimu pozerania TV z ktorejkoľvek ponuky.(► p.52)

GUIDE (SPRIEVODCA) Zobrazuje prehľad programov. (► p.96)

PALCOVÝ OVLADAC (hore/dole/vľavo/vpravo) Umožňuje navigáciu v ponukách obrazovky a úpravu nastavení podľa vašej voľby.

OK Potvrdenie v ýberu alebo zobrazenie súčasného režimu.

RETURN(EXIT) NÁVRAT(UKONČENIE) Umožňuje používateľovi vrátiť sa o krok späť v interaktívnej aplikácii, sprievodcovi EPG alebo inej interaktívnej funkcii.

INFO ⓘ Zobrazuje informácie aktuálnej obrazovky.

AV MODE (REŽIM AV) Pomáha pri výbere a nastavení obrazu a zvuku pri pripájaní zariadení AV. (► p.72)

Coloured buttons Tlačidlá sa používajú na ovládanie teletextu (iba modely s **TELETEXTOM**) alebo na Úpravu **programu**.

1 Tlačidlá TELETEXTU Tlačidlá sa používajú na zobrazenie teletextu. Ďalšie informácie nájdete v časti Teletext. (► p.135)

1 **SUBTITLE (TITULKY)** V digitálnom režime zobrazí preferované titulky.

SIMPLINK Pozrite si zoznam zariadení AV pripojených k televízoru. Prepnutím tohto tlačidla sa na obrazovke zobrazí ponuka Simplink. (► p.69)



VOLUME +/- Nastavenie hlasitosti.

MARK(OZNAČIŤ) Označenie a zrušenie označenia programov v ponuke USB.

FAV Zobrazenie vybratého obľúbeného programu.

MUTE Vypnutie alebo zapnutie zvuku.

Programme Výber programu.
^ v

O STRANU VYŠŠIENIŽŠIE: P sun z jednej sady informácií na obrazovke na ďalšiu.

Tlačidlá 0~9 Výber programu.
Výber očíslovanej položky z ponuky .

LIST zobrazuje tabuľku programov. (► p.64)

Q.VIEW Návrat k predošlému programu.

Tlačidlá ovládania ponuky SIMPLINK/USB Ovládanie ponuky SIMPLINK alebo USB (Zoznam fotogr.(Zoznam fotografií), Zoznam hudby alebo Zoznam filmov (len pre 32/37/42/47LH49**, 32/37/42/47LH50**, 32/37/42/47LH70**, 50/60PS70**, 50/60PS80**)).

FREEZE (ZMRAZIT) Pozastavenie aktuálneho obrazu na obrazovke. (len pri plazmových televízoroch)

Vloženie batérií

- Na zadnej strane otvorte kryt priehradky na batérie.
- Vložte dve 1,5 V batérie typu AAA a správne nasmerujte póly (+ na +, - na -). Nekombinujte staré alebo použité batérie s novými.
- Zatvorte kryt.

SLEDOVANIE TELEVÍZIE/OVLÁDANIE PROGRAMOV

Funkcie tlačidiel diaľkového ovládania

(len pre 19/22LU40**, 19/22/26LU50**, 32/37/42LF25**, 32/37/42LG21**, 19/22/26/32/37/42LH20**, 32/37/42/47LH30**)

Ko uporabljate daljinski upravljalnik, ga namerite v senzor za daljinski upravljalnik na televizorju.

SLEDOVANIE TELEVÍZIE/OVLÁDANIE PROGRAMOV



TV/RADIO (TELEVÍZOR/RÁDIO) V digitálnom režime vyberie možnosť Radio (Rádio) alebo TV (Televízor).

AV MODE (REŽIM AV) Pomáha pri výbere a nastavení obrazu a zvuku pri pripájaní zariadení AV. (► p.72)

POWER Zapnutie a vypnutie televízora do pohotovostného režimu.

INPUT Režim externého vstupu sa mení v pravidelnom intervale. (► p.66)

ENERGY SAVING (ŠETRENIE ENERGIE) Nastavenie režimu šetrenia energie televízora. (► p.102)

Tlačidlá 0~9 Výber programu.
Výber očíslovanej položky z ponuky .

Q.VIEW zobrazuje tabuľku programov.

LIST Návrat k predošlému programu. (► p.64)

PALCOVÝ OVLADAC (hore/dole/vľavo/vpravo) Umožňuje navigáciu v ponukách obrazovky a úpravu nastavení podľa vašej voľby.

OK Potvrdenie v ýberu alebo zobrazenie súčasného režimu.

MENU Otvorenie ponuky.
Zruší všetky obrazovky OSD a vráti sa do režimu pozerania TV z ktorejkoľvek ponuky. (► p.52)

RETURN(EXIT) NÁVRAT(UKONČIŤ) Umožňuje používateľovi vrátiť sa o krok späť v interaktívnej aplikácii, sprievodcovi EPG alebo inej interaktívnej funkcii.

Coloured buttons Tlačidlá sa používajú na ovládanie teletextu (iba modely s **TELETEXTOM**) alebo na Úpravu **programu**.

1 Tlačidlá TELETEXTU Tlačidlá sa používajú na zobrazenie teletextu. Ďalšie informácie nájdete v časti Teletext. (► p.135)

SUBTITLE (TITULKY) V digitálnom režime zobrazí preferované titulky.

SIMPLINK Pozrite si zoznam zariadení AV pripojených k televízoru. Prepnutím tohto tlačidla sa na obrazovke zobrazí ponuka Simplink. (► p.69)

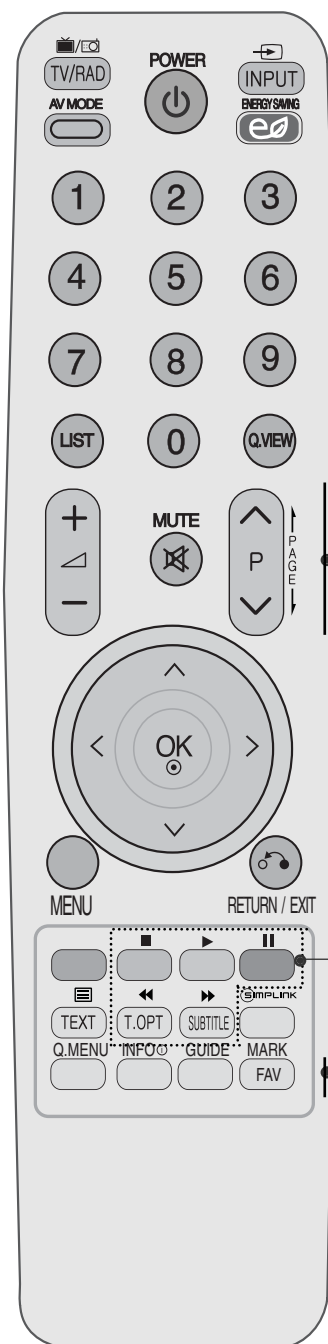

VOLUME +/- Nastavenie hlasitosti.

MUTE Vypnutie alebo zapnutie zvuku.

Programme Výber programu.

^ v

O STRANU sun z jednej sady informácií na obrazovke na
VYŠŠIENIŽIE;P ďalšiu.

Tlačidlá Ovládanie simplink.
ovládania funkcie
SIMPLINK

Q. MENU (RYCHLA PONUKA) Výber požadovaného zdroja rýchlej ponuky. (Pomer strán, Čistý hlas II , Režim obrazu , Režim zvuku, Zvuk, Časovač vypnutia, Oblíbené, Zariad. USB).
(▶ p.51)

INFO ⓘ Zobrazuje informácie aktuálnej obrazovky.

GUIDE (SPRIEVODCA) Zobrazuje prehľad programov. (▶ p.96)

FAV Zobrazenie vybratého obľúbeného programu.

MARK(OZNAČIŤ) Vyberte zdroj, na ktorý chcete použiť nastavenia Sprievodcu nastavením obrazu.

Vloženie batérií

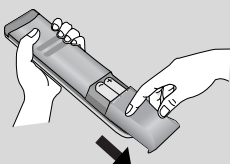

- Na zadnej strane otvorte kryt priehradky na batérie.
- Vložte dve 1,5 V batérie typu AAA a správne nasmerujte póly (+ na +, -na -). Nekombinujte staré alebo použité batérie s novými.
- Zatvorte kryt.

SLEDOVANIE TELEVÍZIE/OVLÁDANIE PROGRAMOV

ZAPNUTIE TV

Po zapnutí vášho TV budete môcť využívať jeho vlastnosti.

- 1 Najprv správne pripojte kábel napájania a skontrolujte stav tlačidla napájania na televízore. V tomto okamihu sa TV prepne do úsporného režimu.
- 2 V úspornom režime zapnúť TV, stlačiť na TV tlačidlo **INPUT** alebo **P ▲ ▼** (alebo **P ^ v**) alebo na diaľkovom ovládači stlačiť tlačidlo **POWER, INPUT, P ^ v** alebo **číslo (0~9)** a potom zapnúť TV.

Spustenie nastavenia

Ak sa po zapnutí televízora na obrazovke zobrazí ponuka na displeji OSD, môžete nastaviť možnosti **Jazyk, Nastavenie režimu, Krajina** a **Automatické ladenie**.

POZNÁMKA:

- a. Ak ponuku Initial Setting (Úvodné nastavenie) zatvoríte bez dokončenia úvodného nastavenia, môžete ju zobraziť znova.
- b. Stlačením tlačidla RETURN zmeníte aktuálny displej OSD na predchádzajúci displej OSD.
- c. V krajinách bez potvrdených štandardov vysielania DTV nemusia v závislosti od spôsobu vysielania DTV niektoré funkcie DTV fungovať.
- d. Režim "**Domáce použitie**" je optimálne nastavenie pre domácnosti. Tento režim je v televízore nastavený predvólene.
- e. Režim "**Režim Obchod**" je optimálne nastavenie pre obchody. Ak používateľ zmení nastavenia kvality obrazu, režim "**Režim Obchod**" po určitom čase spustí produkt s hodnotami kvality obrazu, ktoré nastavil výrobca.
- f. Režim (**Domáce použitie, Režim Obchod**) možno zmeniť vykonaním príkazu **Nastavenie režimu** v ponuke **MOŽNOST**.

V ýber programu

- 1 Číslo programu vyberiete pomocou tlačidla **P ^ v** alebo tlačidiel **ČÍSEL**.

Nastavenie hlasitosti

- 1 Hlasitosť nastavíte pomocou tlačidla  + alebo -.

Ak chcete vypnúť zvuk, stlačte tlačidlo **MUTE**.

Túto funkciu môžete zrušiť stlačením tlačidiel **MUTE (VYPNÚŤ)**,  + alebo -, AV Mode (Režim AV).

RÝCHLA PONUKA

Váš OSD (On Screen Display, t.j. ponukové menu na obrazovke) sa môže trochu odlišovať od ukážok v tomto návode.

Ponuka Q.Menu (Rýchla ponuka) obsahuje funkcie, ktoré môžu používatelia často používať.

Pomer strán : Nastavenie požadovaného formátu obrazu.

V ponuke Pomer strán vyberte pre nastavenie Zoom Setting (Nastavenie priblíženia) možnosť 14:9, Priblíženie alebo Kino – Priblíženie. Po nastavení možnosti Zoom Setting (Nastavenie priblíženia) sa opäť zobrazí ponuka Q.Menu (Rýchla ponuka).

Cistý hlas II : Odlíšenie rozsahu zvuku ľudskej reči od ostatných zvukov pomáha používateľom lepšie počuť ľudské hlasy.

Režim obrazu : Výber požadovaného režimu obrazu.

Režim zvuku : Táto funkcia slúži na automatické nastavenie najvhodnejšej

zvukovej kombinácie pre sledovaný obraz. Vyberte požadovaný režimu zvuku.

Zvuk : Výber výstupu zvuku.

Časovač vypnutia : Nastavenie časovača vypnutia.

Oblíbené : výber obľúbeného programu.

Zariad. USB : Ak chcete vysunúť zariadenie USB, vyberte možnosť **Vysunúť**. (okrem možnosti 19/22LU40**, 19/22/26LU50**, 32/37/42LF25**, 32/37/42LG21**, 19/22/26/32/37/42LH20**, 32/37/42/47LH30**)

Šetrenie energie : výber požadovaného režimu šetrenia energie. (len pre 19/22LU40**, 19/22/26LU50**, 32/37/42LF25**, 32/37/42LG21**, 19/22/26/32/37/42LH20**, 32/37/42/47LH30**)



(okrem možnosti 19/22LU40**, 19/22/26LU50**, 32/37/42LF25**, 32/37/42LG21**, 19/22/26/32/37/42LH20**, 32/37/42/47LH30**)

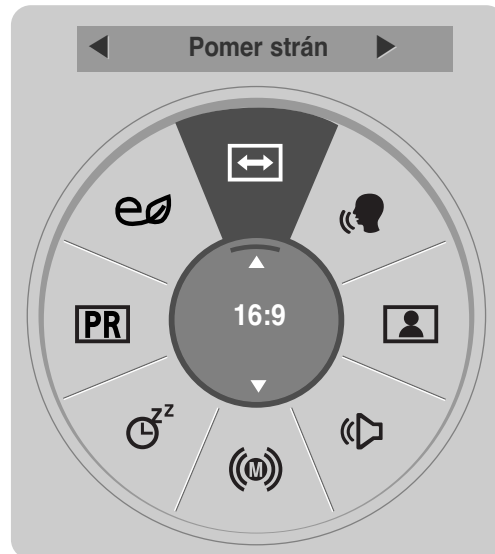

(len pre 19/22LU40**, 19/22/26LU50**, 32/37/42LF25**, 32/37/42LG21**, 19/22/26/32/37/42LH20**, 32/37/42/47LH30**)

1 Zobrazte jednotlivé ponuky.

2 Vyberte požadovaný zdroj.

3

- Stlačením tlačidla **Q.MENU** (RÝCHLA PONUKA) sa vrátite do režimu normálneho sledovania televízie.
- Stlačením tlačidla **RETURN** (NÁVRAT) sa presuniete na predchádzajúcu obrazovku ponuky.

SLEDOVANIE TELEVÍZIE/OVLÁDANIE PROGRAMOV

VOĽBA A NASTAVENIE PONÚK NA OBRAZOVKE

Váš OSD (On Screen Display, t.j. ponukové menu na obrazovke) sa môže trochu odlišovať od ukážok v tomto návode.

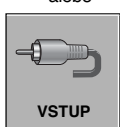
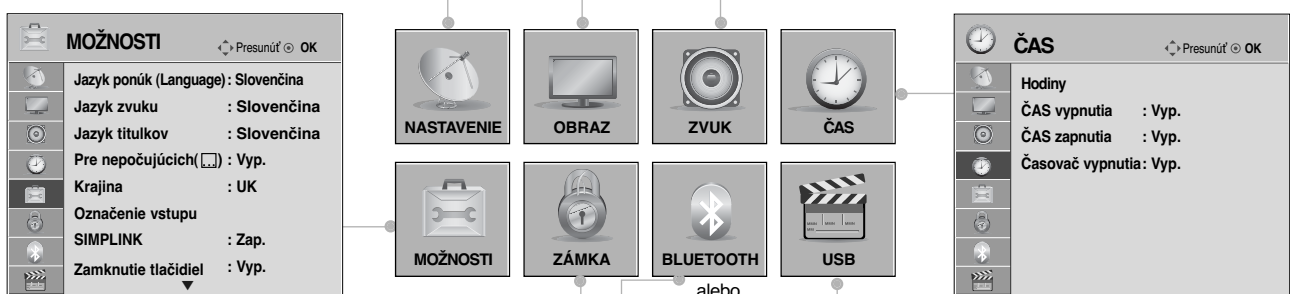
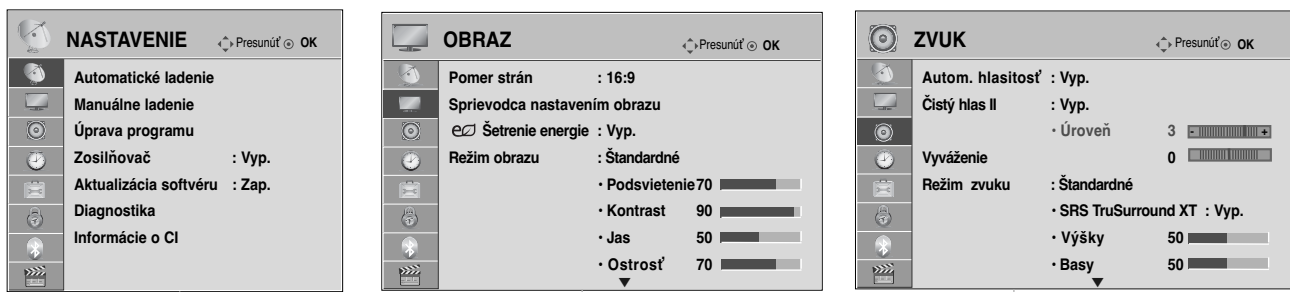

(len pre 32/37/42/47LH49**, 32/37/42/47LH50**, 32/37/42/47LH70**, 50/60PS70**, 50/60PS80**)

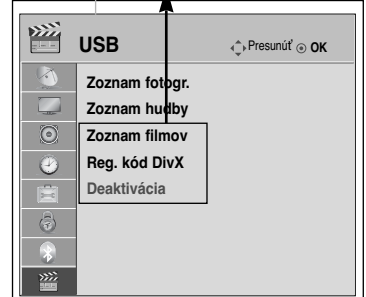
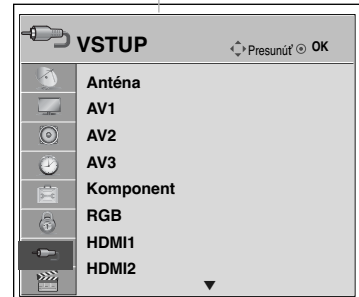
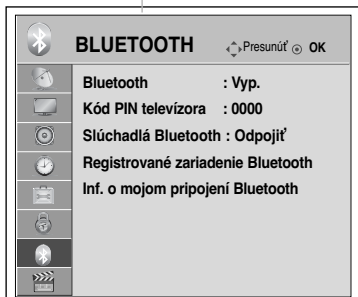
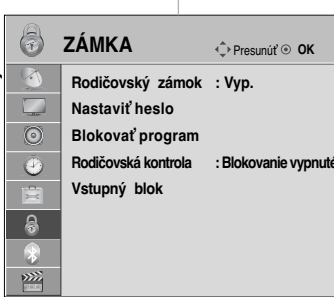

(len pre 32/37/42/47LH70**, 50/60PS70**, 50/60PS80**)

(len pre 32/37/42/47LH40**, 32/37/42/47LH49**, 32/37/42/47LH50**)

(okrem možnosti 19/22LU40**, 19/22/26LU50**, 32/37/42LF25**, 32/37/42LG21**, 19/22/26/32/37/42LH20**, 32/37/42/47LH30**)

- Zobraďte jednotlivé ponuky.
- Vyberte položku ponuky.
- Prejdite na kontextovú ponuku.

- Stlačením tlačidla **INFO** zobrazíte ponuku **Jednoduchá príručka**.
- Stlačením tlačidla **MENU** (PONUKA) sa vrátite do režimu normálneho sledovania televízie.
- Stlačením tlačidla **RETURN** (NÁVRAT) sa presuniete na predchádzajúcu obrazovku ponuky.

! POZNÁMKA

- ▶ Možnosti **Metóda ISM** sú dostupné len pri plazmových televízoroch.
- ▶ Funkcie **Podsvietenie**, **Kontrolka napájania** možno používať iba v modeloch televízorov LCD.
- ▶ Možnosti **Informácie o CI** nie sú dostupné v analógovom režime.
- ▶ Možnosti **Zosilňovač** nie sú dostupné v analógovom režime. (okrem možnosti 32/37/42/47LH70**, 50/60PS70**, 50/60PS80**)

SLEDOVANIE TELEVÍZIE/OVLÁDANIE PROGRAMOV

NASTAVENIE TELEVÍZNYCH STANÍC





(Platí pre plazmové televízory a všetky krajiny okrem Fínska a Švédska v prípade televízorov LCD.)

Pomocou tejto funkcie môžete automaticky vyhľadať a uložiť všetky programy.

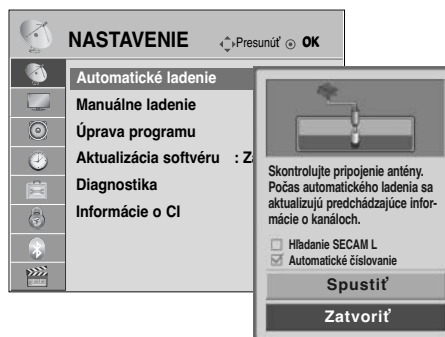
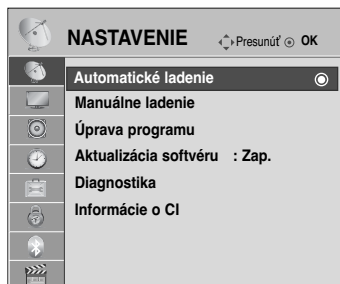
Ak spustíte automatické vyhľadávanie programov, všetky predtým uložené informácie o službách sa vymažú.

Maximálny počet uložených programov je 500. Toto číslo sa však môže mierne líšiť v závislosti od vysielaných signálov.



-   Vyberte možnosť **NASTAVENIE**.
-   Vyberte možnosť **Automatické ladenie**.
-   Vyberte možnosť **Spustiť**.
-  Aktivujte funkciu **Automatické ladenie**.

- Pomocou tlačidiel ČÍSEL zadajte v ponuke **Rodičovský zámok 'Zap.'** (Zamknutie systému zapnuté) štvormiestne heslo.
- Ak chcete nechať funkciu automatického ladenia zapnutú, pomocou tlačidiel **^** **v** vyberte možnosť **Spustiť**. Potom stlačte tlačidlo OK. Ak chcete funkciu vypnúť, vyberte možnosť **Zatvoriť**.
- Automatické číslovanie: vyberte, či chcete pri ladení použiť čísla programov vysielané stanicami.

- Stlačením tlačidla **MENU** (PONUKA) sa vrátite do režimu normálneho sledovania televízie.
- Stlačením tlačidla **RETURN** (NÁVRAT) sa presuniete na predchádzajúcu obrazovku ponuky.

SLEDOVANIE TELEVÍZIE/OVLÁDANIE PROGRAMOV

NASTAVENIE TELEVÍZNYCH STANÍC

(Platí len pre televízory LCD vo Fínsku a Švédsku.)

Ponuka DVB-C Auto Tuning (Automatické ladenie DVB-C) je určená pre používateľov v krajinách, v ktorých sa podporuje káblové šírenie digitálnej televízie.

Pomocou tejto funkcie môžete automaticky vyhľadať a uložiť všetky programy.

Ak spustíte automatické vyhľadávanie programov, všetky predtým uložené informácie o službách sa vymažú.

Výber možnosti Anténa (Anténa):



- 1 MENU (PONUKA) Vyberte možnosť **NASTAVENIE**.
- 2 OK Vyberte možnosť **Automatické ladenie**.
- 3 OK Vyberte možnosť **Anténa**.
- 4 OK Vyberte možnosť **Spustiť**.

- 5 OK Aktivujte funkciu **Automatické ladenie**.

- Pomocou tlačidiel ČÍSEL zadajte v ponuke **Rodičovský zámok 'Zap.'** (Zamknutie systému zapnuté) štvormiestne heslo.
- Ak chcete nechať funkciu automatického ladenia zapnutú, pomocou tlačidiel \wedge \vee vyberte možnosť **Spustiť**. Potom stlačte tlačidlo OK. Ak chcete funkciu vypnúť, vyberte možnosť **Zatvoriť**.
- Automatické číslovanie: vyberte, či chcete pri ladení použiť čísla programov vysielané stanicami.

- Stlačením tlačidla **MENU** (PONUKA) sa vrátite do režimu normálneho sledovania televízie.
- Stlačením tlačidla **RETURN** (NAVRAT) sa presuniete na predchádzajúcu obrazovku ponuky.

Výber možnosti Cable (Kábel):



- 1 MENU (PONUKA) Vyberte možnosť **NASTAVENIE**.
- 2 OK Vyberte možnosť **Automatické ladenie**.
- 3 OK Vyberte možnosť **Kábelová tv**.
- 4 OK Vykonajte potrebné úpravy nastavení.

- 5 OK Vyberte možnosť **Spustiť**.
- 6 OK Aktivujte funkciu **Automatické ladenie**.

- Pomocou tlačidiel ČÍSEL zadajte v ponuke **Rodičovský zámok 'Zap.'** (Zamknutie systému zapnuté) štvormiestne heslo.
- Ak chcete nechať funkciu automatického ladenia zapnutú, pomocou tlačidiel \wedge \vee vyberte možnosť **OK**. Potom stlačte tlačidlo OK. Ak chcete funkciu vypnúť, vyberte možnosť **Zatvoriť**.

- Stlačením tlačidla **MENU** (PONUKA) sa vrátite do režimu normálneho sledovania televízie.
- Stlačením tlačidla **RETURN** (NAVRAT) sa presuniete na predchádzajúcu obrazovku ponuky.

Na rýchle a správne vyhľadanie všetkých dostupných programov sú potrebné nasledujúce hodnoty.

Bežne používané hodnoty sa poskytujú ako „predvolené“.

Správne nastavenia však získate od poskytovateľa služieb kábelovej televízie.

Ak pri automatickom ladení v režime káblového šírenia digitálnej televízie vyberiete možnosť Full (Kompletné), spustí sa prehľadávanie všetkých frekvencií v rozsahu 110 MHz až 862 MHz a nájdu sa všetky dostupné kanály.

- **Frekvencia** : zadajte rozsah frekvencií definovaný používateľom.
- **Symbol rate** : zadajte prenosovú rýchlosť definovanú používateľom. (Prenosová rýchlosť: rýchlosť, akou zariadenie, napríklad modem, odosiela kanálu znaky.)
- **Modulácia** : zadajte moduláciu definovanú používateľom. (Modulácia: úprava nosných kmitočtov zvukového alebo obrazového signálu.)
- **ID siete** (len vo Švédsku): jedinečný identifikátor vyhradený každému používateľovi.

MANUÁLNE LADENIE PROGRAMOV (V DIGITÁLNO M REŽIME)

Funkcia manuálneho ladenia programov umožňuje manuálne pridať program do zoznamu programov. (Platí pre plazmové televízory a všetky krajiny okrem Fínska a Švédska v prípade televízorov LCD & Ak ste v televízore LCD nastavili krajinu Fínsko alebo Švédsko a vyberte možnosť Antenna (Anténa))



- 1 Vyberte možnosť **NASTAVENIE**.
- 2 Vyberte možnosť **Manuálne ladenie**.
- 3 Vyberte možnosť **DTV**.

- 4 Vyberte požadované číslo kanála.

• Pomocou tlačidiel ČÍSEL zadajte v ponuke **Rodičovský zámok 'Zap.'** (Zamknutie systému zapnuté) štvormiestne heslo.

(Ak ste v televízore LCD nastavili krajinu Fínsko alebo Švédsko a vyberiete možnosť Cable (Kábel)):

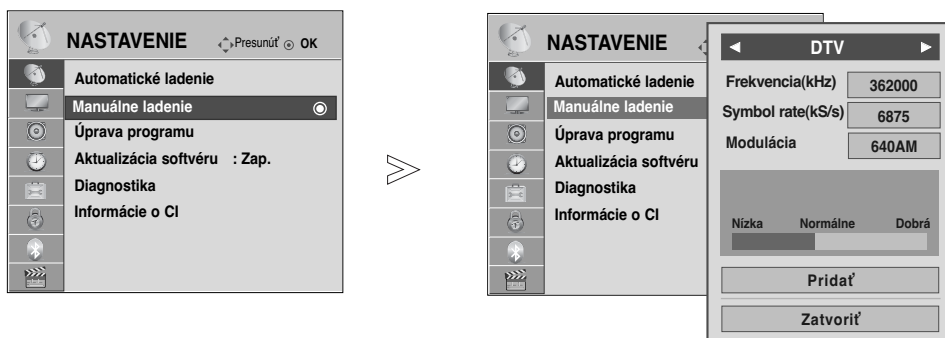

- 1 Vyberte možnosť **NASTAVENIE**.
- 2 Vyberte možnosť **Manuálne ladenie**.
- 3 Vyberte možnosť **DTV**.

- 4 Vykonajte potrebné úpravy nastavení.

• Pomocou tlačidiel ČÍSEL zadajte v ponuke **Rodičovský zámok 'Zap.'** (Zamknutie systému zapnuté) štvormiestne heslo.

- Stlačením tlačidla **MENU** (PONUKA) sa vrátite do režimu normálneho sledovania televízie.
- Stlačením tlačidla **RETURN** (NÁVRAT) sa presuniete na predchádzajúcu obrazovku ponuky.

Budete potrebovať hodnoty nastavení Frekvencie (Frekvencia), Symbol rate (Prenosová rýchlosť) a Modulácie (Modulácia), bez ktorých nebudete môcť správne pridať program v režime káblového šírenia digitálnej televízie. Správne nastavenia získate od poskytovateľa služieb káblovej televízie.

SLEDOVANIE TELEVÍZIE/OVLÁDANIE PROGRAMOV

MANUÁLNE LADENIE PROGRAMOV (V ANALÓGOVOM REŽIME)

Tento spôsob ladenia Vám umožňuje ručne naladiť stanice a uložiť ich v pamäti vo vami zvolenom poradí.



- 1 Vyberte možnosť **NASTAVENIE**.
- 2 Vyberte možnosť **Manuálne ladenie**.
- 3 Vyberte možnosť **TV**.
- 4 alebo Vyberte požadované číslo programu.
- 5 Vyberte normu televízora pomocou možnosti System (Systém).

- 6 Vyberte pásmo **V/UHF** alebo **Kábel**.
- 7 alebo Vyberte požadované číslo kanála.
- 8 Spustíte vyhľadávanie.
- 9 Vyberte možnosť **Uložiť**.

- Stlačením tlačidla **MENU** (PONUKA) sa vrátite do režimu normálneho sledovania televízie.
- Stlačením tlačidla **RETURN** (NÁVRAT) sa presuniete na predchádzajúcu obrazovku ponuky.



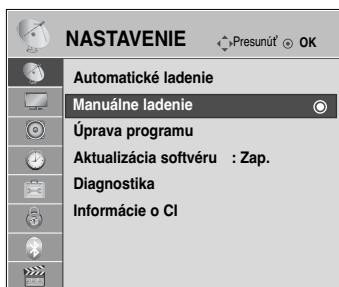



- Pomocou tlačidiel ČÍSEL zadajte v ponuke **Rodičovský zámok** 'Zap.' (Zamknutie systému zapnuté) štvormiestne heslo.
- **L** : SECAM L/L' (Francúzsko)
- **BG** : PAL B/G, SECAM B/G (Európa/Východná Európa /Ázia/Nový Zéland/Stredný východ/Afrika/Austrália)
- **I** : PAL I/II (Veľká Británia/Írsko/Hongkong/Južná Afrika)
- **DK** : PAL D/K, SECAM D/K (Východná Európa/Čína/Afrika/CIS)
- Ak chcete uložiť ďalší kanál, zopakujte kroky 4 až 9.



■ Pomenovanie stanice











Každú stanicu môžete tiež pomenovať piatimi znakmi.

- 1   Vyberte možnosť **NASTAVENIE**.
- 2   Vyberte možnosť **Manuálne ladenie**.
- 3   Vyberte možnosť **TV**.
- 4   Vyberte možnosť **Názov**.

- 5   Vyberte pozíciu, potom vyberte druhý znak a tak ďalej. Môžete použiť písmená od **A** do **Z**, číslice od **0** do **9**, znaky **+/-** a medzeru.
- 6   Vyberte možnosť **Zatvoriť**.
- 7   Vyberte možnosť **Uložiť**.

■ Jemné ladenie (okrem možnosti 32/37/42/47LH70**, 50/60PS70**, 50/60PS80**)

Jemné ladenie je obvyčajne potrebné len pri slabom prijíme.

- 1   Vyberte možnosť **NASTAVENIE**.
- 2   Vyberte možnosť **Manuálne ladenie** (Manuálne ladenie).
- 3   Vyberte možnosť **TV**.
- 4  Vyberte možnosť **Jemné**.
- 5  Spresnite naladenie kanála a získajte vyššiu kvalitu obrazu a zvuku.
- 6   Vyberte možnosť **Uložiť**.

- Stlačením tlačidla **MENU** (PONUKA) sa vrátite do režimu normálneho sledovania televízie.
- Stlačením tlačidla **RETURN** (NÁVRAT) sa presuniete na predchádzajúcu obrazovku ponuky.

SLEDOVANIE TELEVÍZIE/OVLÁDANIE PROGRAMOV

EDITÁCIA PROGRAMU





Keď sa niektoré číslo programu preskočí, znamená to, že ho počas sledovania televízie nebudete môcť vybrať pomocou tlačidiel P ^ v .

Ak chcete vybrať vynechaný kanál, pomocou tlačidiel ČÍSEL priamo zadajte číslo príslušného programu alebo ho vyberte v ponuke **Úprava programu** .

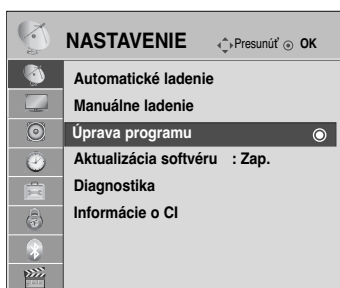
Táto funkcia umožňuje preskočiť uložené programy

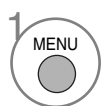
Ak pri spustení automatického ladenia necháte políčko Automatic Numbering (Automatické číslovanie) nezačiarknuté, môžete zmeniť číslo programu pomocou funkcie Move (Premiestniť).

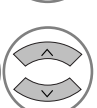
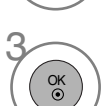



- 1   Vyberte možnosť **NASTAVENIE**.
- 2   Vyberte možnosť **Úprava programu**.
- 3  Aktivujte režim **Úprava programu**.
- 4  Vyberte program, ktorý chcete uložiť alebo vynechať.

- Pomocou tlačidiel ČÍSEL zadajte v ponuke **Rodičovský zámok 'Zap.'** (Zamknutie systému zapnuté) štvormiestne heslo.

- Stlačením tlačidla **MENU** (PONUKA) sa vrátite do režimu normálneho sledovania televízie.
- Stlačením tlačidla **RETURN** (NÁVRAT) sa presuniete na predchádzajúcu obrazovku ponuky.

(V REŽIME DTV/RÁDIO)

■ Preskočenie čísla programu





-  Vyberte číslo programu, ktorý chcete vynechať.
-  MODRÁ Farbu čísla programu zmeňte na modrú.
-  MODRÁ Ukončite výber.

- Preskočenie programu znamená, že ho nebudete môcť zvoliť pomocou tlačidiel P ^ v počas sledovania televízie.
- Ak chcete vybrať vynechaný kanál, pomocou tlačidiel ČÍSEL priamo zadajte číslo príslušného programu alebo ho vyberte v ponuke **Úprava programu** alebo EPG.

V REŽIME TV

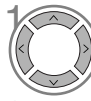



Táto funkcia Vám umožňuje uložené programy mazať a preskakovať. Môžete tiež presúvať niektoré kanály a použiť iné čísla programov.

■ Mazanie programu

-  Vyberte číslo programu, ktorý chcete odstrániť.
-  ČERVENÁ Farbu čísla programu zmeňte na červenú.
-  ČERVENÁ Odstráňte ho.  MODRÁ Ukončite výber.

- Zvolený program bol vymazaný, v šetky nasledujúce boli posunuté o jednu pozíciu späť.

■ Presúvanie programu



-  Vyberte číslo programu, ktorý chcete presunúť.
-  ZELENÁ  Farbu čísla programu zmeňte na zelenú.
-  ZELENÁ Ukončite výber.

■ Auto Sort (Automatické zoradenie)

-  ŽLTÁ Spustíte funkciu Auto Sort (Automatické zoradenie).

- Po aktivovaní funkcie Auto Sort (Automatické zoradenie) už programy nemôžete upravovať.

■ Preskočenie čísla programu

-  Vyberte číslo programu, ktorý chcete vynechať.
-  MODRÁ Farbu čísla programu zmeňte na modrú.
-  MODRÁ Ukončite výber.

- Preskočenie programu znamená, že ho nebudete môcť zvoliť pomocou tlačidiel P ^ v počas sledovania televízie.
- Ak chcete vybrať vynechaný kanál, pomocou tlačidiel ČÍSEL priamo zadajte číslo príslušného programu alebo ho vyberte v ponuke **Úprava programu** alebo EPG.





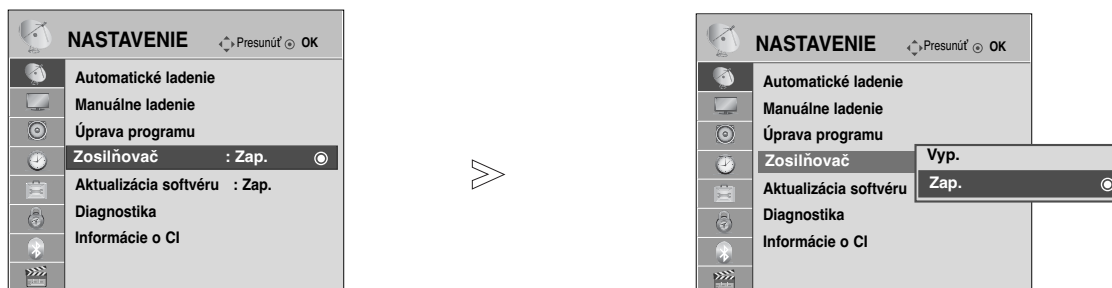

SLEDOVANIE TELEVÍZIE/OVLÁDANIE PROGRAMOV

Zosilňovač (V DIGITÁLNO M REŽIME)

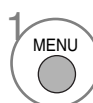
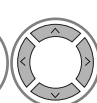
(okrem možnosti 32/37/42/47LH70**, 50/60PS70**, 50/60PS80**)

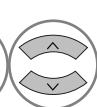
Ak je príjem slabý, možnosť Zosilňovač nastavte na hodnotu Zap. (Zapnuté).
Keď je signál silný, vyberte položku Vyp. (Vypnuté).

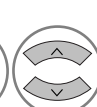

-   Vyberte možnosť **NASTAVENIE**.
-   Vyberte možnosť **Zosilňovač**.
-   Vyberte možnosť **Zap.** (Zapnuté) alebo **Vyp.**.
-  Uložte nastavenie.

- Stlačením tlačidla **MENU** (PONUKA) sa vrátite do režimu normálneho sledovania televízie.
- Stlačením tlačidla **RETURN** (NÁVRAT) sa presuniete na predchádzajúcu obrazovku ponuky.

AKTUALIZÁCIA SOFTVÉRU

Aktualizácia softvéru (Software Update) predstavuje softvér, ktorý možno prevziať prostredníctvom digitálneho terestriálneho systému.

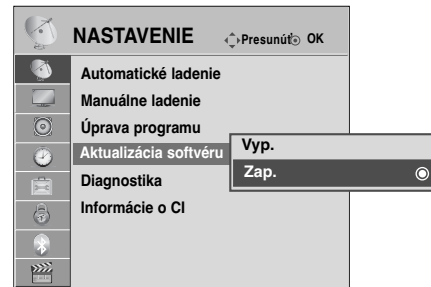
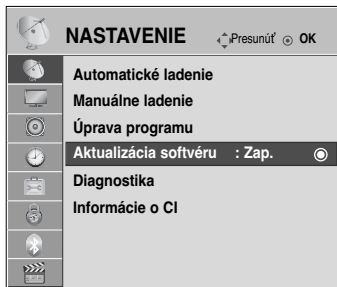

1 Vyberte možnosť **NASTAVENIE**.

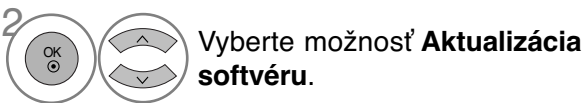

2 Vyberte možnosť **Aktualizácia softvéru**.

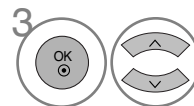

3 Vyberte možnosť **Zap.** (Zapnuté) alebo **Vyp.** (Vypnuté).
• Ak vyberiete možnosť **Zap.** (Zapnutá), zobrazí sa okno s upozornením pre používateľa, že sa našiel nový softvér.

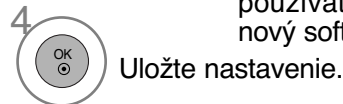

4 Uložte nastavenie.

* Nastavenie funkcie „Aktualizácia softvéru“ (Aktualizácia softvéru)

Po prenose informácií o aktualizovanom digitálnom softvéri sa môže na televíznej obrazovke zobrazíť nasledujúca ponuka.

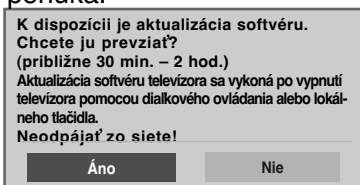

Keď sa zobrazí tento obrázok, pomocou tlačidla < > vyberte možnosť (ÁNO).

Po dokončení aktualizácie softvéru sa systém reštartuje.

Jednoduchá aktualizácia: pre aktuálny aktualizčný prúd údajov

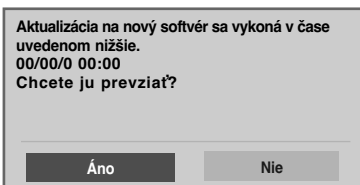

Preberanie sa spustí po vypnutí televízora.

Ak počas aktualizácie televízor zapnete, zobrazí sa priebežný stav.

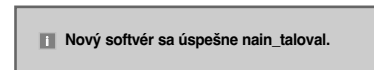
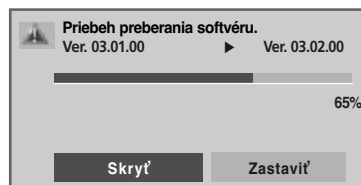

Naplánovanie aktualizácie: pre naplánovaný aktualizčný prúd údajov

Keď je ponuka Software Update (Aktualizácia softvéru) nastavená na možnosť Vyp. (Vypnutá), zobrazí sa správa so žiadosťou, aby ste ju nastavili na možnosť Zap. (Zapnutá).

- Počas aktualizácie softvéru nezabudnite, že:

- Napájanie televízora sa nesmie prerušiť
- Televízor nesmiete vypnúť.
- Nesmiete odpojiť anténu
- Po aktualizácii softvéru môžete potvrdiť verziu aktualizovaného softvéru v ponuke **Diagnostika**.
- Preberanie softvéru môže trvať až hodinu, a preto počas celého preberania zabezpečte napájanie.

SLEDOVANIE TELEVÍZIE/OVLÁDANIE PROGRAMOV

DIAGNOSTIKA

Táto funkcia umožňuje sledovať informácie o výrobcovi, modeli/type produktu, sériovom čísle a verzii softvéru.

Zobrazujú sa informácie o naladenom multiplexeri a intenzite signálu.

Zobrazujú sa informácie o signáli a servisný názov vybraného multiplexera.

(*Multiplexer: nadržaný adresár kanálov pri digitálnom vysielaní (jeden multiplexer obsahuje viacero kanálov.))

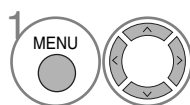
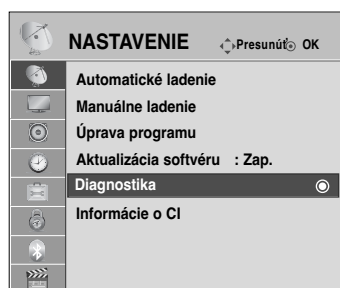

1 Vyberte možnosť **NASTAVENIE**.

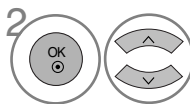

2 Vyberte možnosť **Diagnostika**.



3 Zobrazenie informácií Manufacturer (Výrobca), Model/Type (Model/Typ), Serial Number (Sériové číslo) a Software Version (Verzia softvéru).

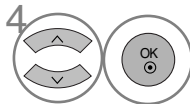

4 Zobrazenie informácií o kanáloch.

- Stlačením tlačidla **MENU** (PONUKA) sa vrátite do režimu normálneho sledovania televízie.
- Stlačením tlačidla **RETURN** (NÁVRAT) sa presuniete na predchádzajúcu obrazovku ponuky.

INFORMÁCIE O ROZHRANÍ CI (ŠTANDARDNÉ ROZHRANIE)



Táto funkcia umožňuje sledovať zakódované (platené) programy. Ak vyberiete modul CI, nemôžete sledovať platené programy. Keď sa modul CI nachádza v príslušnom otvore, k dispozícii je ponuka modulu. Ak si chcete zakúpiť modul a kartu smart card, obráťte sa na svojho predajcu. Modu CI nekladajte a nevyberajte z televízora príliš často. Môže to spôsobiť problémy. Po vložení modulu CI a následnom zapnutí televízora často nepočuť žiadny zvuk.

Používanie modulu CI a karty smart card môže spôsobiť, že obraz je veľmi neprirodzený.

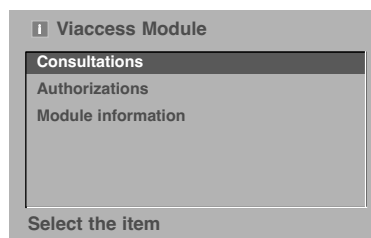
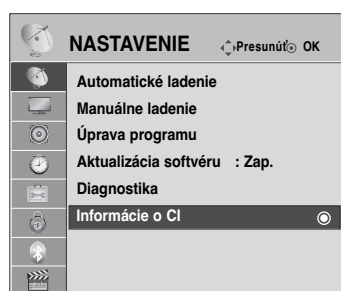

Funkciu CI (Common Interface (Štandardné rozhranie)) možno nebudete môcť používať v niektorých krajinách v závislosti od vysielacích podmienok.



• Tento displej OSD slúži len na ilustráciu. Možnosti ponuky a formát obrazovky sa líšia v závislosti od poskytovateľa platených digitálnych služieb.
• Ponuku CI (Common Interface (Štandardné rozhranie)) na obrazovke a príslušnú službu môže zmeniť váš predajca.

1   Vyberte možnosť **NASTAVENIE**.

2   Vyberte možnosť **Informácie o CI** (Informácie o rozhraní CI).

3   Vyberte požadovanú položku: Module information (Informácie o module), informácie o karte smart card, jazyku, preberaní softvéru atď.

4  Uložte nastavenie.

• Stlačením tlačidla **RETURN** (NÁVRAT) sa vrátite do režimu normálneho sledovania televízie.

SLEDOVANIE TELEVÍZIE/OVLÁDANIE PROGRAMOV

VYVOLANIE TABU IĽKY PROGRAMOV

Programy uložené v pamäti môžete prezerať a kontrolovať zobrazením tabu iľky programov

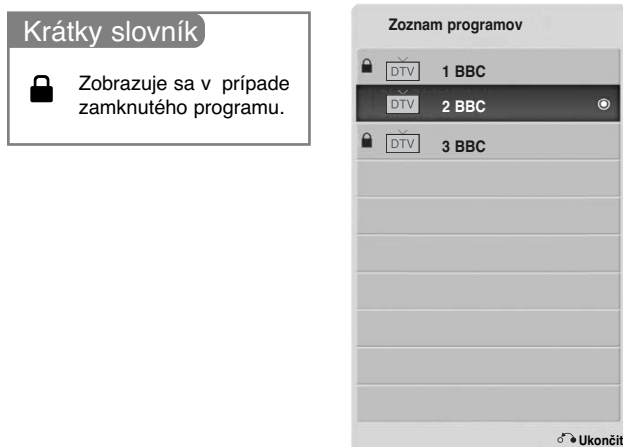



■ Zobrazenie tabu iľky programov

- 1  Zobrazenie zoznamu **Zoznam programov**.

- Môžete tu nájsť modro vypísané programy. Tie boli upravené v režime editácia programu.
- Ako je vidieť z čísel na obrázku, k niektorým programom neboli priradené mená.

■ Voľba programu v tabuľke programov

- 1  Vyberte program.
- 2  Prepnete sa na vybrané číslo programu.

-  Z práve sledovaného programu prepnete do režimu TV (Televízia), DTV (Digitálna televízia) alebo RÁdio.

■ Listovanie tabuľkou programov

- 1  Listovanie stránkami.

- 2  Návrat do režimu normálneho sledovania televízie.

NASTAVENIE OBLÍBENÝCH PROGRAMOV

■ Výber obľúbeného programu

Funkcia obľúbených programov je praktická funkcia, ktorá umožňuje rýchlo prejsť na programy podľa vlastného výberu bez toho, aby ste museli čakať, kým televízor prejde od aktuálneho po požadovaný program.

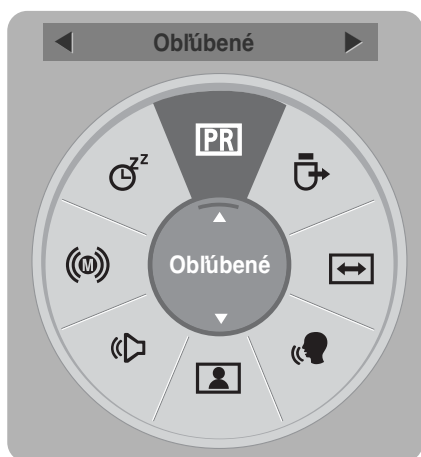



(okrem možnosti 19/22LU40**, 19/22/26LU50**, 32/37/42LF25**, 32/37/42LG21**, 19/22/26/32/37/42LH20**, 32/37/42/47LH30**)

(len pre 19/22LU40**, 19/22/26LU50**, 32/37/42LF25**, 32/37/42LG21**, 19/22/26/32/37/42LH20**, 32/37/42/47LH30**)

1  alebo  Vyberte požadovaný program.

3  Vyberte možnosť **Obľúbené**.

2   Vyberte možnosť **Obľúbené**.

4  Vráťte sa k sledovaniu televízie.

• Vybraný program sa automaticky zaradí do zoznamu obľúbených programov.

■ Zobrazenie zoznamu obľúbených programov



1  Zobrazte zoznam obľúbených programov.

SLEDOVANIE TELEVÍZIE/OVLÁDANIE PROGRAMOV

INPUT LIST (ZOZNAM VSTUPOV)

Signály HDMI a AV1, 2 (SCART) možno rozpoznať pomocou detekčného kolíka a preto ich možno aktivovať len vtedy, keď externé zariadenie potvrdí napätie.

Pomocou tlačidla **TV/RAD** sa môžete v režime DTV/RÁDIO/TV prepínať medzi externým vstupom, rádiovým vstupom a naposledy sledovaným programom.

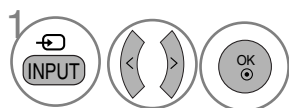
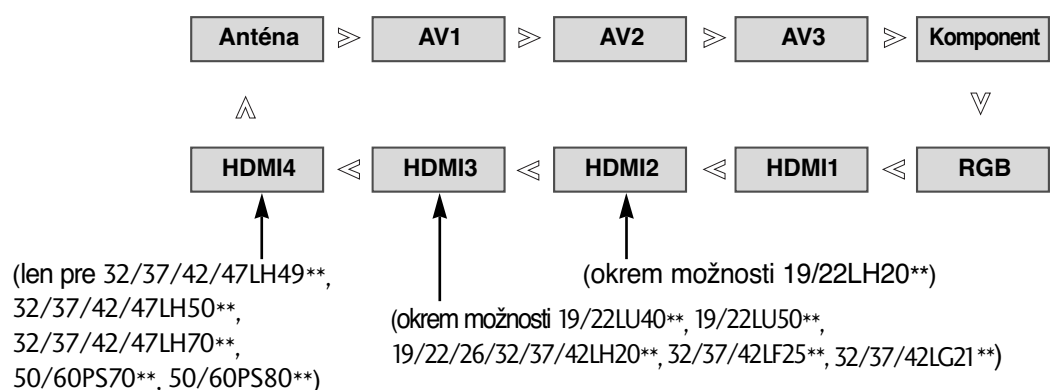

Vyberte vstupný zdroj.

- **Anténa** alebo **Kábelová tv** : Túto možnosť vyberte pri sledovaní v režime DTV/TV. (Digitálny káblový vstup v televízoroch LCD je k dispozícii len vo Fínsku a Švédsku.)
- **AV1, AV2, AV3**: Túto možnosť vyberte pri sledovaní videorekordéra alebo externého zariadenia.
- **Komponent** : Túto možnosť vyberte, ak používanie prehrávača diskov DVD alebo digitálneho káblového prijímača závisí od konektora.
- **RGB** : Túto možnosť vyberte, ak používanie počítača závisí od konektora.
- **HDMI1, HDMI2** (okrem možnosti 19/22LH20**), **HDMI3** (okrem možnosti 19/22LU40**, 19/22LU50**, 19/22/26/32/37/42LH20**, 32/37/42LF25**, 32/37/42LG21**), **HDMI4** (len pre 32/37/42/47LH49**, 32/37/42/47LH50**, 32/37/42/47LH70**, 50/60PS70**, 50/60PS80**) : Túto možnosť vyberte, ak používanie prehrávača diskov DVD, počítača alebo digitálneho káblového prijímača závisí od konektora.

DATA SERVICE (DÁTOVÁ SLUŽBA)

(Táto ponuka je dostupná len v Írsku.)

Táto funkcia umožňuje používateľom vybrať možnosť **MHEG(Digital Teletext)(Digitálny teletext)** alebo **Teletext** (ak sú obe k dispozícii súčasne).

Ak je k dispozícii len jedna z nich, bez ohľadu na váš výber sa aktivuje možnosť **MHEG** alebo **Teletext**.

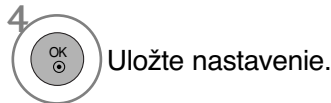
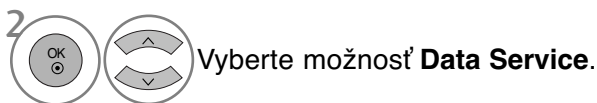
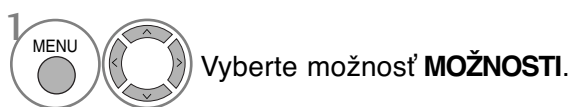
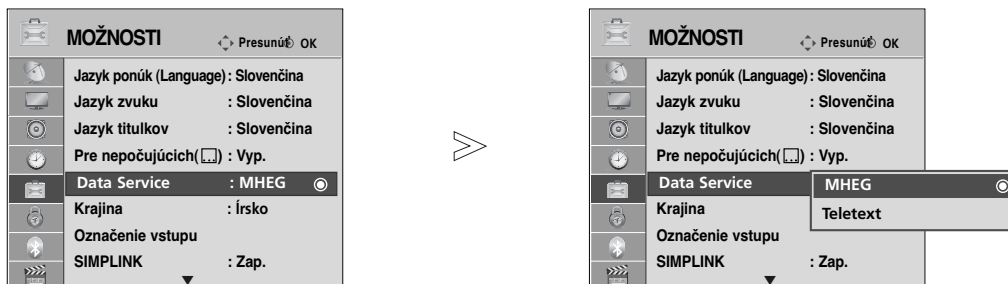

- Stlačením tlačidla **MENU** (PONUKA) sa vrátite do režimu normálneho sledovania televízie.
- Stlačením tlačidla **RETURN** (NÁVRAT) sa presuniete na predchádzajúcu obrazovku ponuky.

Označenie vstupu (MENOVKA VSTUPU)

Umožňuje vybrať menovku pre každý vstupný zdroj.

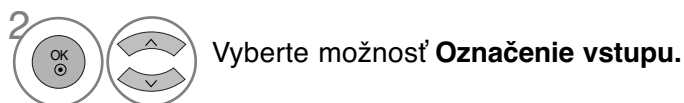
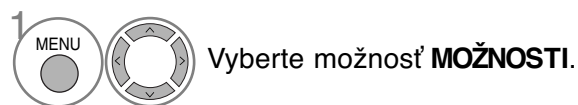
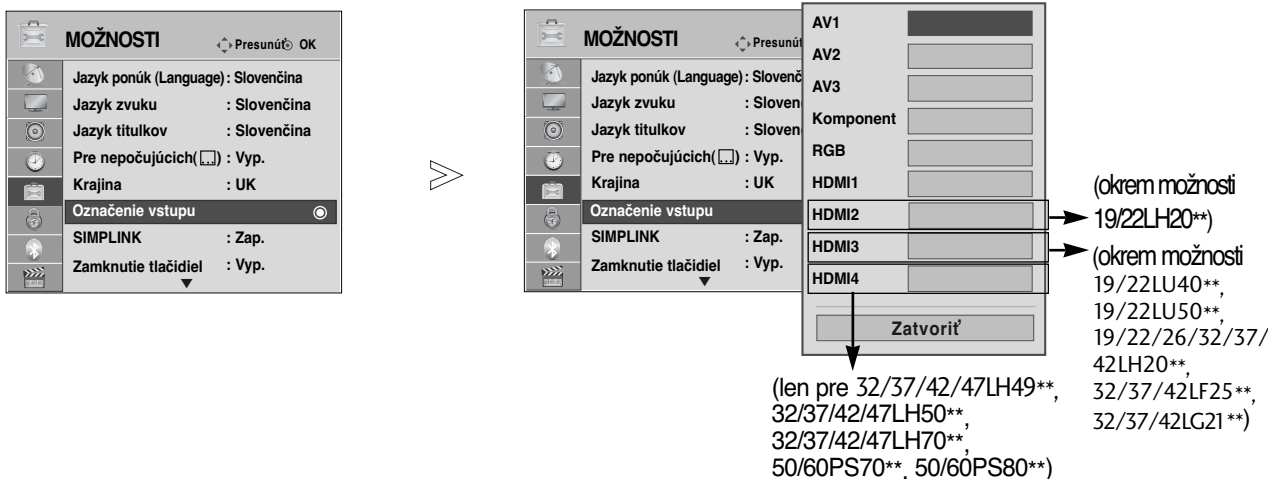

- Stlačením tlačidla **MENU** (PONUKA) sa vrátite do režimu normálneho sledovania televízie.
- Stlačením tlačidla **RETURN** (NÁVRAT) sa presuniete na predchádzajúcu obrazovku ponuky.

SLEDOVANIE TELEVÍZIE/OVLÁDANIE PROGRAMOV

JEDNODUCHÁ PRÍRUČKA

K informáciám o televízore môžete ľahko a účinne získať prístup zobrazením jednoduchej príručky na obrazovke televízora.

Počas zobrazenia jednoduchej príručky sa stlmí zvuk.

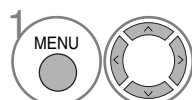
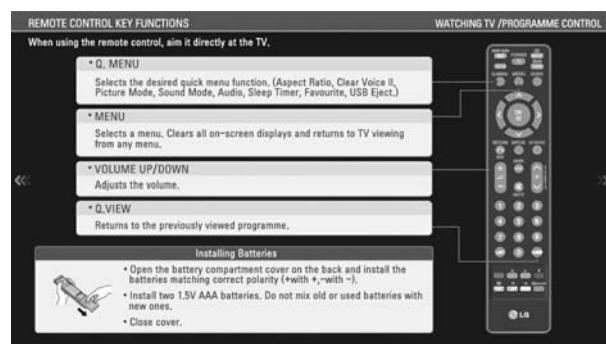
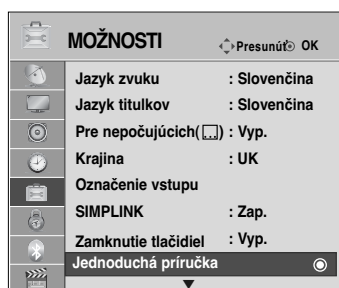

1 Vyberte možnosť **MOŽNOSTI**.

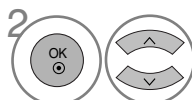

2 Vyberte položku **Jednoduchá príručka**.

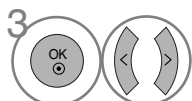

3 Vyberte časť príručky, ktorú chcete zobraziť.

- Stlačením tlačidla **RETURN** (NÁVRAT) sa vrátite do režimu normálneho sledovania televízie.





Funguje len so zariadením s logom SIMPLINK. Skontrolujte či má logo SIMPLINK.



Ak produkt používate s inými produktmi vybavenými funkciou HDMI-CEC, nemusí fungovať správne.

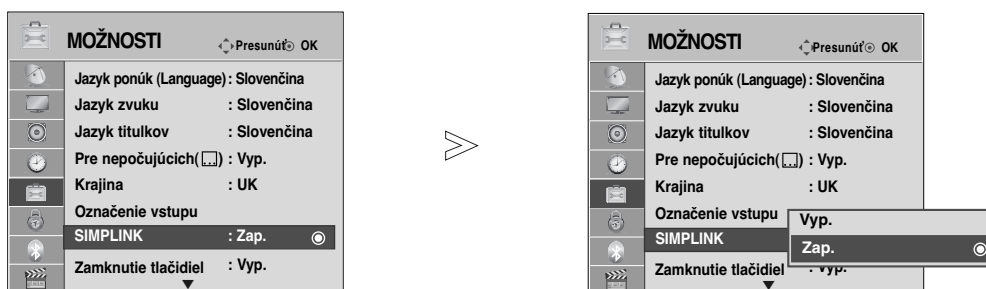

Táto funkcia umožňuje ovládať a prehrávať obsah na zariadeniach AV pripojených k televízoru káblom HDMI bez použitia ďalších káblov a nastavení.

Ak nechcete využívať ponuku SIMPLINK, vyberte možnosť **Vyp.** (vypnuté).



1   Vyberte možnosť **MOŽNOSTI**.

2   Vyberte možnosť **SIMPLINK**.

3   Vyberte možnosť **Zap.** (Zapnuté) alebo **Vyp.** (Vypnuté).

4  Uložte nastavenie.

- Stlačením tlačidla **MENU** (PONUKA) sa vrátite do režimu normálneho sledovania televízie.
- Stlačením tlačidla **RETURN** (NÁVRAT) sa presuniete na predchádzajúcu obrazovku ponuky.

SLEDOVANIE TELEVÍZIE/OVLÁDANIE PROGRAMOV

Pripojenie k domácemu kinu s logom SIMPLINK

- 1** Pomocou kábla HDMI prepojte konektor **HDMI/DVI IN 1**, **HDMI IN 2** (okrem možnosti 19/22LH20**), **HDMI IN 3** (okrem možnosti 19/22LU40**, 19/22LU50**, 19/22/26/32/37/42LH20**, 32/37/42LF25**, 32/37/42LG21**) alebo **HDMI IN 4** (len pre 32/37/42/47LH49**, 32/37/42/47LH50**, 32/37/42/47LH70**) na zadnej strane televízora s výstupným konektorom HDMI na domácom kine.
- 2** Pomocou optických káblov prepojte výstupný konektor digitálneho zvuku na zadnej strane televízora so vstupným konektorom digitálneho zvuku na domácom kine.
- 3** Stlačením tlačidla **SIMPLINK** vyberte v ponuke Speaker (Reproduktor) položku Home Theater (Domáce kino).

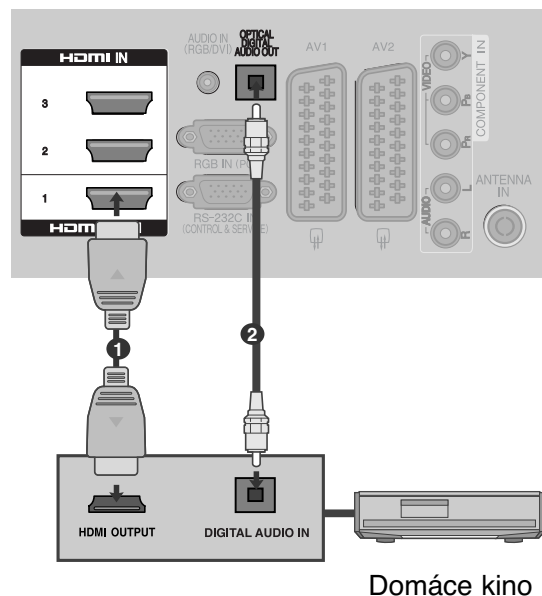

- ▶ Reproduktor sa pri výbere alebo obsluhu médií zariadenia s funkciou Home Theater (domáce kino) automaticky prepne do režimu pre domáce kino.

! POZNÁMKA

- ▶ Pomocou kábla HDMI pripojte konektor HDMI/DVI IN alebo HDMI IN na televízore ku konektoru (HDMI) na zariadení SIMPLINK.
- ▶ Ak prepnete zdroj na iný pomocou tlačidla VSTUP na diaľkovom ovládači alebo inak, tak sa obsluha zariadenia cez SIMPLINK ukončí.

Funkcie ponuky SIMPLINK

Disc playback (Prehrávanie diskov)

Pripojené zariadenia AV ovládate pomocou tlačidiel \wedge \vee \lt \gt , OK, \blacktriangleright , \blacksquare , II , \lll a \ggg .

Direct Play (Priame prehrávanie)

Po pripojení zariadení AV k televízoru ich môžete priamo ovládať a prehrávať médiá bez ďalších nastavení.

Select AV device (Výber zariadenia AV)

Umožňuje vybrať jedno zo zariadení AV pripojených k telefónu a prehrávať.

Power off all devices (Vypnutie všetkých zariadení)

Po vypnutí televízora sa vypnú aj všetky pripojené zariadenia

Switch audio-out (Prepnutie audiovýstupu)

Ponúka jednoduchý spôsob prepínania audiovýstupu.

Sync Power Zap. (Synchronizované zapnutie)

Keď sa spustí prehrávanie v zariadení s funkciou SIMPLINK pripojenom pomocou konektora HDMI, televízor sa automaticky zapne.

* **Zariadenie, ktoré je k televízoru pripojené pomocou kábla HDMI, ale nepodporuje funkciu Simplink, túto možnosť neponúka.**

Poznámka. Ak chcete využívať funkciu SIMPLINK, musíte používať kábel HDMI, verzie 1.3, s funkciou ovládania spotrebnej elektroniky (CEC*). (*CEC: Consumer Electronics Control).

Ponuka SIMPLINK

Stlačením tlačidla \wedge \vee \lt \gt a potom tlačidla OK vyberte požadovaný zdroj SIMPLINK.

- 1 **TV viewing (Sledovanie televízie):** prepnutie na predchádzajúci televízny kanál bez ohľadu na aktuálny režim.
- 2 **DISC playback (Prehrávanie diskov):** výber a prehrávanie pripojených diskov. Ak je k dispozícii niekoľko diskov, príslušné názvy sa prehľadne zobrazujú v spodnej časti obrazovky.
- 3 **VCR playback (Prehrávanie videa):** prehrávanie videokaziet a ovládanie pripojeného videorekordéra.
- 4 **HDD Recordings playback (Prehrávanie diskov na pevnom disku):** prehrávanie a ovládanie nahrávok uložených na pevnom disku.
- 5 **Audio Out to Home theatre/Audio Out to TV (Audiovýstup domáceho kina/televízora):** výber audiovýstupu Home theatre (Domáce kino) alebo TV (Televízor).

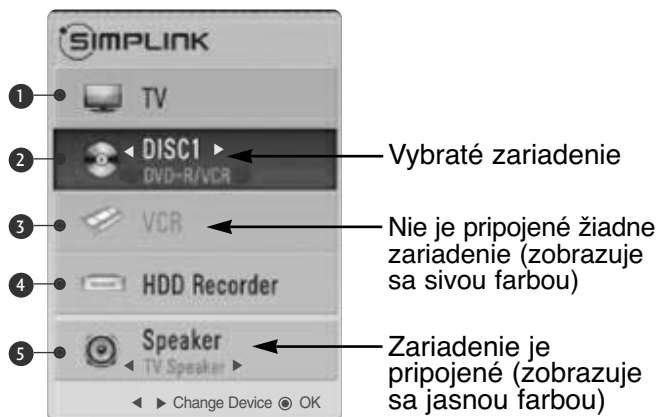

- Home theater (Domáce kino): naraz sa podporuje len jedno
- DVD, Recorder (Prehrávač diskov DVD): naraz sa podporuje len jeden (19/22LH20**), dva (19/22LU40**, 19/22LU50**, 26/32/37/42LH20**, 32/37/42LF25**, 32/37/42LG21**), tri (32/37/42/47LH30**, 32/37/42/47LH40**, 26LU50**) alebo štyri (32/37/42/47LH49**, 32/37/42/47LH50**, 32/37/42/47LH70**, 50/60PS70**, 50/60PS80**).
- VCR (Videorekordér): naraz sa podporuje len jeden

SLEDOVANIE TELEVÍZIE/OVLÁDANIE PROGRAMOV

AV MODE (REŽIM AV)

Pri pripájaní zariadení AV k externému vstupu môžete vybrať optimálny obraz a zvuk.

- Vyp.** Vypnutie režimu AV.
Kino Optimálne nastavenie videa a zvuku na sledovanie filmov.
Šport Optimálne nastavenie videa a zvuku na sledovanie športových podujatí.
Hra Optimálne nastavenie videa a zvuku na hranie hier.

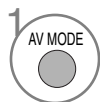
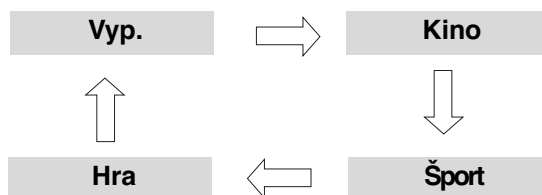

1 Požadovaný zdroj vyberte opakovaným stláčaním tlačidla **AV MODE** (REŽIM AV).



- Ak v režime AV mode (Režim AV) vyberiete možnosť **Kino**, režim **Kino** sa vyberie pre možnosť Režim obrazu v ponuke OBRAZ aj pre možnosť Režim zvuku v ponuke **ZVUK**.
- Ak v režime **AV mode** (Režim AV) vyberiete možnosť **Vyp.** (Vypnuté), vyberie sa obraz a zvuk, ktorý ste pôvodne vybrali.

Inicializácia (reset pôvodného továrenského nastavenia)

Táto funkcia inicializuje všetky nastavenia. Nastavenia **Deň** a **Noc** ponuky Režim obrazu sa však neinicializujú.

Televízor je užitočné inicializovať pri presťahovaní sa do iného mesta alebo krajiny.

Po vykonaní funkcie **Obnova výrobných nastavení** musíte reštartovať inicializačné nastavenia.

Keď je ponuka **Rodičovský zámok** (Zamknutie systému) nastavená na možnosť Zap. (Zapnuté), zobrazí sa správa so žiadosťou o zadanie hesla.

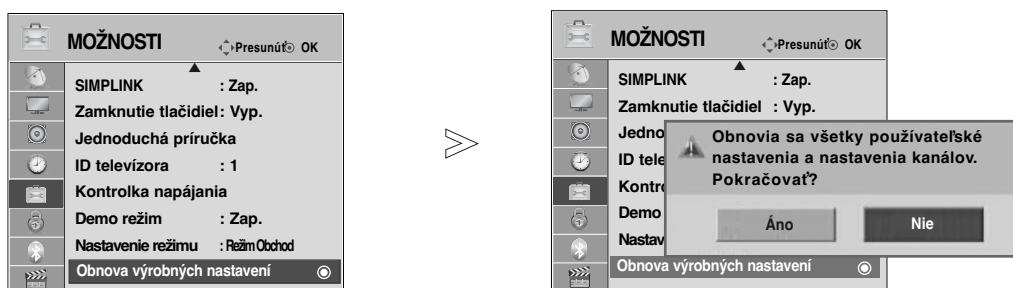

1 Vyberte možnosť **MOŽNOSTI**.

2 Vyberte možnosť **Obnova výrobných nastavení**.

3 Vyberte možnosť **Áno**.

4 Vykonajte funkciu **Obnova výrobných nastavení**.

• Ak je ponuka **Rodičovský zámok** (Zamknutie systému) nastavená na možnosť Zap. (Zapnuté) a zabudli ste heslo, na diaľkovom ovládači stlačte kombináciu čísiel 7, 7, 7, 7.

- Stlačením tlačidla **MENU** (PONUKA) sa vrátite do režimu normálneho sledovania televízie.
- Stlačením tlačidla **RETURN** (NÁVRAT) sa presuniete na predchádzajúcu obrazovku ponuky.

POUŽÍVÁNIE PRIPOJENIA BLUETOOTH

(len pre 32/37/42/47LH70**, 50/60PS70**, 50/60PS80**)

Čo je to pripojenie Bluetooth?

Pripojenie Bluetooth je sieťová technológia na krátku vzdialenosť, ktorá používa frekvenciu 2,4 GHz na bezdrôtové prepojenie rôznych typov informačných zariadení, akými sú počítač, mobilný telefón, zariadenie PDA a digitálne zariadenia, bez nutnosti pripájať akékoľvek káble na výmenu údajov.

Vďaka komunikačnej funkcii Bluetooth môžete k televízoru pripojiť bezdrôtové slúchadlá s podporou pripojenia Bluetooth, na obrazovke televízora zobrazovať obrázky (iba formátu JPEG) alebo počúvať hudbu z mobilného telefónu podporujúceho pripojenie Bluetooth.

- Komunikačné parametre: Bluetooth, verzia 2.0+EDR (Enhanced Data Rate – Zvýšená rýchlosť prenosu údajov)
- Výstup: Bluetooth Power Class 2
- Maximálny komunikačný dosah: približne 10 metrov bez prekážok
- Frekvenčné pásmo: pásmo 2,4 GHz (2,4 GHz – 2,4835 GHz)
- Modul pripojenia Bluetooth : EAX57538201 (LG Electronics)
- Kompatibilný profil pripojenia Bluetooth: GAVDP (Generic Audio/Video Distribution Profile)
A2DP (Advanced Audio Distribution Profile)
HSP (Headset Profile)
OPP (Object Push Profile)
BIP (Basic Imaging Profile)
FTP (File Transfer Profile)

CE0678

Opatrenia pri používaní pripojenia Bluetooth

- ▶ Používajte ho v dosahu 10 metrov(-45°~45°).
Ak budete zariadenie používať mimo tohto dosahu alebo ak budú prenosu brániť prekážky, môže dôjsť ku chybe v komunikácii.
- ▶ Chyba v komunikácii môže nastať aj kvôli okolitým zariadeniam.
- ▶ Produkty používajúce rovnakú frekvenciu 2,4 GHz (bezdrôtová sieť LAN, mikrovlnná rúra a pod.) môžu spôsobiť chybu v komunikácii, pretože používajú rovnakú šírku frekvenčného pásma.
- ▶ Čas vyhľadania zariadenia sa líši v závislosti od počtu zariadení s pripojením Bluetooth a prevádzkovej situácie.
- ▶ Pri menšom počte zariadení sa zvyšuje úspešnosť hľadania.
- ▶ Príslušné bezdrôtové zariadenia môžu spôsobovať rušenie elektromagnetických vln.
- ▶ Keďže bezdrôtové zariadenia môžu rušiť elektromagnetické vlny, nemôžu sa používať na poskytovanie služieb súvisiacich s ľudským životom.
- ▶ Naraz možno pripojiť len jedno zariadenie s pripojením Bluetooth.
- ▶ Počas používania slúchadiel s pripojením Bluetooth nemožno prijímať fotografie (formátu JPEG) ani počúvať hudbu z iných zariadení s pripojením Bluetooth.
- ▶ Bližšie informácie o pripojení Bluetooth nájdete v používateľskej príručke k zariadeniu s pripojením Bluetooth.
- ▶ Pripojenia USB (položky Zoznam fotogr. (Zoznam fotografií), Zoznam hudby a Zoznam filmov (iba modely 32/37/42/47LH49**, 32/37/42/47LH50**, 32/37/42/47LH70**, 50/60PS70**, 50/60PS80**)) a Bluetooth nebudú podporované súčasne.
- ▶ Zariadenie musí fungovať za týchto dvoch podmienok: (1) toto zariadenie nesmie spôsobiť (škodlivé) rušenie a (2) musí prijať akékoľvek rušenie vrátane rušenia, ktoré môže spôsobiť neželanú prevádzku (zariadenia).

QDID (Qualified Design Identity) : B014836

NASTAVENIE PRIPOJENIA BLUETOOTH

Ak chcete počúvať vysielaný zvuk pomocou slúchadiel s pripojením Bluetooth, prijímať obrázky formátu JPEG z externého zariadenia a zobrazovať ich na obrazovke televízora alebo počúvať hudbu z mobilného telefónu (zariadenia s pripojením Bluetooth), môžete použiť bezdrôtovú komunikáciu bez nutnosti pripájať akékoľvek káble.

V ponuke BLUETOOTH vyberte možnosť Zap..

Ak funkciu Bluetooth nechcete používať, vyberte možnosť Vyp..

Ak je k televízoru pripojené externé zariadenie s pripojením Bluetooth, po odpojení zariadenia môžete vybrať možnosť Vyp..

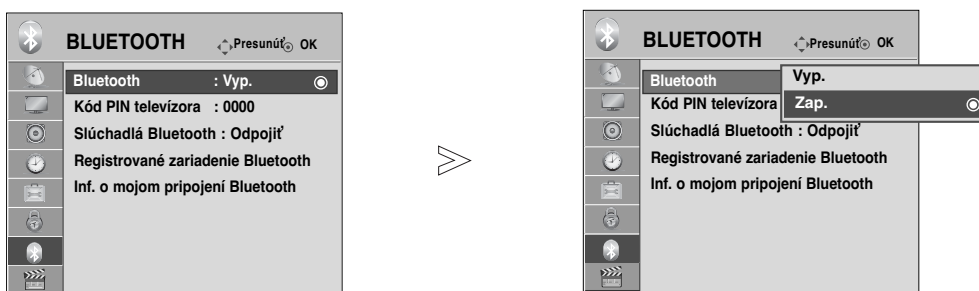

-   Vyberte ponuku **BLUETOOTH**.
-   Vyberte položku **Bluetooth**.
-   Vyberte možnosť **Zap.** alebo **Vyp.**.
-  Uložte nastavenie.

- Stlačením tlačidla **MENU** (PONUKA) sa vrátite do režimu normálneho sledovania televízie.
- Stlačením tlačidla **RETURN** (NÁVRAT) sa presuniete na predchádzajúcu obrazovku ponuky.

POUŽÍVANIE PRIPOJENIA BLUETOOTH

NASTAVENIE KÓDU PIN TELEVÍZORA

Umožňuje prijímať údaje z externého zariadenia s pripojením Bluetooth alebo sa k takémuto zariadeniu pripojiť, Musíte zadať kód PIN.

Bližšie informácie o nastavení kódu PIN v externom zariadení s pripojením Bluetooth nájdete v používateľskej príručke k príslušnému zariadeniu.

Kód PIN televízora môže pozostávať až z 10 číslic.
Kód PIN televízora musí mať viac ako jednu číslicu.

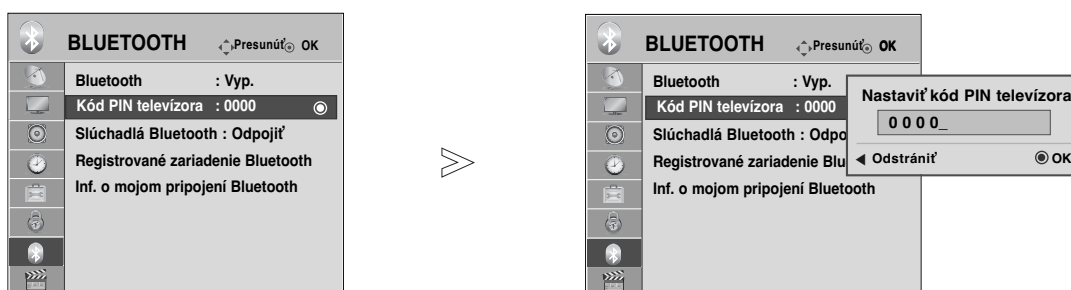

- 1   Vyberte ponuku **BLUETOOTH**.
- 2   Vyberte položku **Kód PIN televízora**.
- 3   Zadajte požadovaný kód PIN.
- 4 

• Stláčaním tlačidla < postupne odstránite číslice.

- Stlačením tlačidla **MENU** (PONUKA) sa vrátite do režimu normálneho sledovania televízie.
- Stlačením tlačidla **RETURN** (NÁVRAT) sa presuniete na predchádzajúcu obrazovku ponuky.

SLÚCHADLÁ S PRIPOJENÍM BLUETOOTH

Po výbere funkcie slúchadiel s pripojením Bluetooth môžete zvuk z televízora prijímať v slúchadlách s pripojením Bluetooth prostredníctvom bezdrôtovej komunikácie.

Nové zariadenia s pripojením Bluetooth musíte pred prvým použitím spárovať s televízorom. Bližšie informácie nájdete v používateľskej príručke k príslušnému zariadeniu.

Spárovať možno maximálne 12 zariadení.

Keď televízor vyhľadáva slúchadlá s pripojením Bluetooth, nefungujú žiadne tlačidlá okrem tlačidla Zastaviť (tlačidlo OK).

Pripojenie nových slúchadiel s pripojením Bluetooth

Nové slúchadlá s pripojením Bluetooth možno vyhľadať iba v stave odpojenia.

Po spustení vyhľadávania sa zobrazí zoznam všetkých slúchadiel s pripojením Bluetooth, ktoré odpovedali.

Po nájdení nového zariadenia s pripojením Bluetooth sa zariadenie pripojí až po overení kódu PIN.

Bližšie informácie nájdete v používateľskej príručke k príslušnému zariadeniu.

Ak ste v televízore LCD nastavili krajinu Fínsko alebo Švédsko a vyberiete možnosť Cable (Kábel) (režim káblového šírenia digitálnej televízie), v slúchadlách s pripojením Bluetooth nebudete počuť stereofónny zvuk.

*Ak ste v televízore LCD nastavili krajinu Fínsko alebo Švédsko a vyberiete možnosť Cable (Kábel):

1. Pripojené slúchadlo s pripojením Bluetooth sa odpojí.
2. Odstráni sa všetky zoznamy slúchadiel.
3. Vypne sa režim Bluetooth.
4. Pri pokuse o pripojenie k slúchadlám podporujúcim len stereofónny zvuk sa zobrazí správa Invalid format (Neplatný formát).

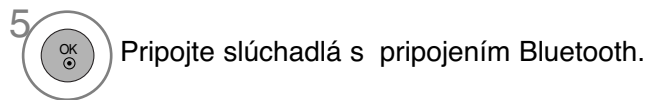
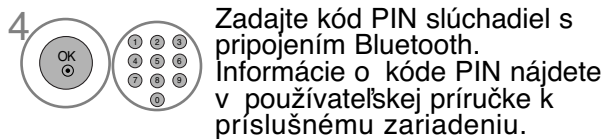
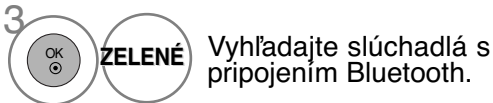

Pripojenie už registrovaných slúchadiel s pripojením Bluetooth

Slúchadlá s pripojením Bluetooth sú v zozname uvedené podľa času posledného použitia, pričom práve používané slúchadlá sa nachádzajú navrchu zoznamu.

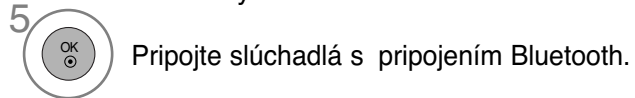
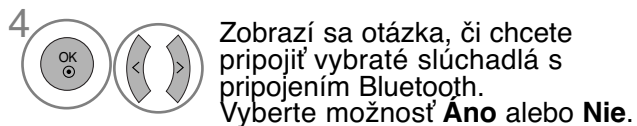
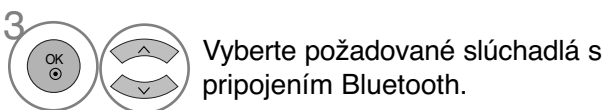

Predtým registrované zariadenia s pripojením Bluetooth môžete vybrať a pripojiť priamo bez overovania kódu PIN.



- Po vypnutí a následnom zapnutí televízora sa pripojené alebo používané slúchadlá s pripojením Bluetooth automaticky odpoja.
- Po pripojení slúchadiel s pripojením Bluetooth sa stlmí zvuk vychádzajúci z reproduktora televízora a začne vychádzať zo slúchadiel.

POUŽÍVANIE PRIPOJENIA BLUETOOTH

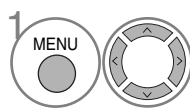
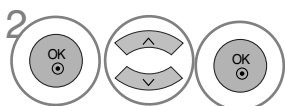
Odpojenie slúchadiel s pripojením Bluetooth počas používania

-  Vyberte ponuku **BLUETOOTH**.
-  Vyberte položku **Slúchadlá Bluetooth**.
-  Odpojte slúchadlá s pripojením Bluetooth.

Požiadavka slúchadiel s pripojením Bluetooth na pripojenie k televízoru

Keď je v ponuke Bluetooth vybraná možnosť Zap. a slúchadlá požiadajú o pripojenie, zobrazí sa táto otázka. Túto funkciu nepodporujú všetky slúchadlá. (Pozrite si používateľskú príručku k príslušným slúchadlám s pripojením Bluetooth.) Aj keď sa nenachádza v zozname registrovaných zariadení, pri vypnutí a zapnutí slúchadiel alebo pri požiadavke slúchadiel o pripojenie funguje ako pripojené zariadenie (ako je znázornené vyššie a v závislosti od slúchadiel).

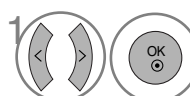

-  Vyberte možnosť **Áno** alebo **Nie**.



! POZNÁMKA

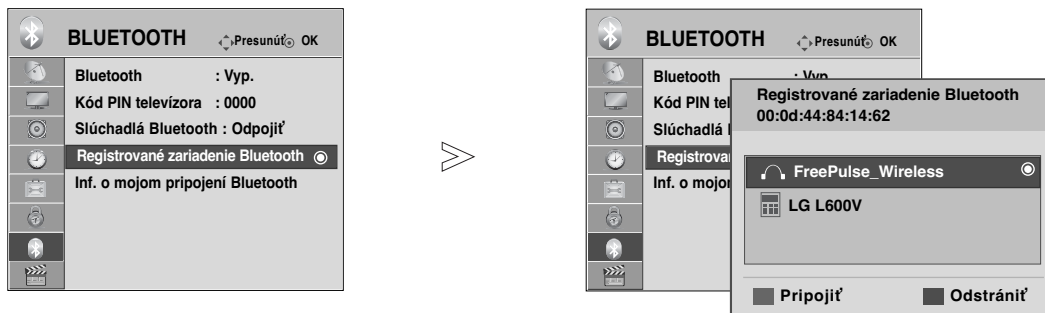

- Spoločnosť LG odporúča nasledujúce slúchadlá.
 - Mono/Stereo : Nokia : BH501 / Jabra : BT620s / Sony : DR-BT30Q / Philips : SHB7100 / Plantronics : Pulsar590 / Motorola : HT820 / Motorola : S9 / LG : HBS200
 - Iba stereo : Logitech : Freepulse-wireless
 - Iba mono : Motorola : H800 / Jabra : BT250v / Jabra : BT2040 / Plantronics : Discovery665 / Nokia : BH-900 / Sony Ericsson : HBH-GV435 / Samsung : WEP500 / LG: Prada HBM-510V závislosti od veľkosti medzipamäte slúchadiel môže dochádzať k oneskoreniam zvuku.
- Vyhľadať a pripojiť možno stereofónne alebo monofónne slúchadlá, ktoré majú oficiálny certifikát kompatibility s pripojením Bluetooth.
- Pripojiť možno stereofónne alebo monofónne slúchadlá podporujúce funkciu A2DP alebo HSP zariadení s pripojením Bluetooth.
- Zariadenie sa nemusí správne vyhľadať alebo pripojiť, ak sa okolie televízora vyznačuje nasledujúcimi znakmi.
 - Ak je vystavené silným elektromagnetickým vlnám.
 - Ak sa tu nachádza mnoho zariadení s pripojením Bluetooth.
 - Ak sú slúchadlá vypnuté, nie sú na svojom mieste alebo sa v nich vyskytla chyba.
 - Ak produkty, napríklad mikrovlnná rúra, bezdrôtová sieť LAN, plazmové osvetlenie, plynový sporák a pod., používajú rovnaký frekvenčný rozsah, môžu spôsobiť chybu v komunikácii.
- Naraz možno pripojiť iba jeden pár slúchadiel s pripojením Bluetooth.
- Pripojenie prerušené napríklad v dôsledku vypnutia televízora sa automaticky neobnoví. Skúste príslušné zariadenie pripojiť znova.
- Pri používaní slúchadiel sa môžu niektoré operácie spomaliť.
- Ak počas funkcie Simplink používate slúchadlá a potom vyberiete položku Home theater (Domáce kino) funkcie Simplink, výstup sa automaticky neprepne na reproduktory domáceho kina.
- Ak sa ani po viacerých pokusoch nedá pripojiť k slúchadlám, znovu spárujte zariadenie.
- Kvalita zvuku v monofónnych slúchadlách nebude taká vysoká ako v stereofónnych slúchadlách.
- Zväčšenie vzdialenosti medzi monofónnymi slúchadlami a televízorom môže spôsobiť väčší šum v slúchadlách, pretože v porovnaní so stereofónnymi slúchadlami používajú iný spôsob prenosu.
- Pri používaní slúchadiel s pripojením Bluetooth nefungujú tlačidlá Volume +/- (Hlasitosť +/-) a Mute (Vypnúť zvuk), obnovia sa predvolené hodnoty ponuky Audio (Zvuk) a ponuka sa deaktivuje.

SPRAVOVANIE REGISTROVANÝCH ZARIADENÍ S PRIPOJENÍM BLUETOOTH

Ak nie sú registrované žiadne zariadenia, ponuka Registered Bluetooth Device (Registrované zariadenie s pripojením Bluetooth) sa deaktivuje a nebude sa dať použiť. Po registrácii 12 zariadení už nemožno zaregistrovať ďalšie zariadenia ani spárovať externé zariadenia s televízorom. V takom prípade by ste mali niektoré zariadenie vymazať (ak je pripojené k televízoru, najprv ho odpojte), aby ste mohli zaregistrovať iné zariadenie.





1   Vyberte ponuku **BLUETOOTH**.



2   Vyberte položku **Registrované zariadenie Bluetooth**.

3  Skontrolujte registrované zariadenie s pripojením Bluetooth.

■ Pripojenie registrovaných slúchadiel s pripojením Bluetooth

1  Vyberte registrované slúchadlá s pripojením Bluetooth, ktoré chcete pripojiť.

2  Zobrazí sa otázka, či chcete pripojiť vybrané slúchadlá s pripojením Bluetooth.



3   Vyberte možnosť **Áno** alebo **Nie**.

■ Odstránenie registrovaného zariadenia s pripojením Bluetooth

Možnosť Delete (Odstrániť) sa sprístupní pri výbere zariadenia, ktoré nie je pripojené k televízoru.

1  Vyberte zariadenie s pripojením Bluetooth, ktoré chcete odstrániť.

2  Zobrazí sa otázka, či chcete odstrániť vybrané zariadenie s pripojením Bluetooth.

3   Vyberte možnosť **Áno** alebo **Nie**.

■ Odpojenie registrovaného zariadenia s pripojením Bluetooth

Možnosť Disconnect (Odpojiť) sa sprístupní pri výbere zariadenia, ktoré je pripojené k televízoru.

1  Vyberte zariadenie s pripojením Bluetooth, ktoré je práve pripojené k televízoru.

2  Odpojte zariadenie s pripojením Bluetooth.







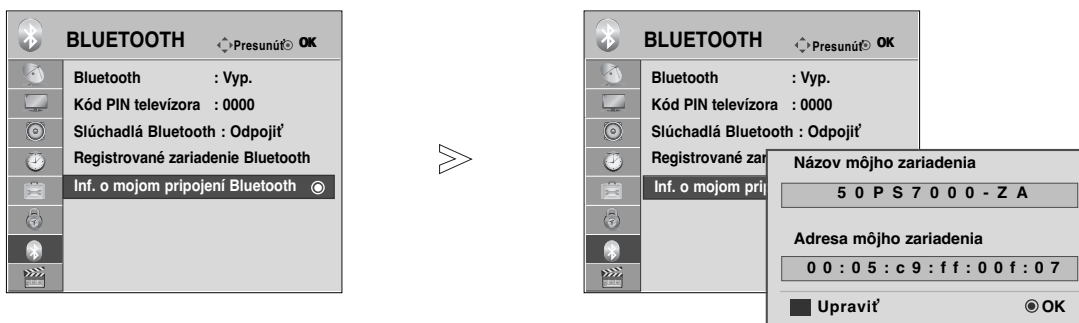

POUŽÍVANIE PRIPOJENIA BLUETOOTH

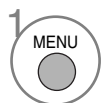
INFORMÁCIE O VLASTNOM PRIPOJENÍ BLUETOOTH

Táto funkcia poskytuje používateľovi informácie o vlastnom pripojení Bluetooth.
Možnosť Edit (Upraviť) sa sprístupní, keď k televízoru nie je pripojené žiadne zariadenie.

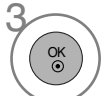
Môžete upraviť položku My Device Name (Názov môjho zariadenia).
Môžete skontrolovať položku My Device Address (Adresa môjho zariadenia).



-   Vyberte ponuku **BLUETOOTH**.
-   Vyberte položku **Inf. o mojom pripojení Bluetooth** (Informácie o mojom pripojení Bluetooth).
-     Zadajte názov zariadenia. Môžete použiť písmená od A do Z, číslice od 0 do 9, znaky +/- a medzeru.
-  Uložte nastavenie.

- Stlačením tlačidla **MENU** (PONUKA) sa vrátite do režimu normálneho sledovania televízie.
- Stlačením tlačidla **RETURN** (NÁVRAT) sa presuniete na predchádzajúcu obrazovku ponuky.

PRÍJEM FOTOGRAFIÍ Z EXTERNÉHO ZARIADENIA S PRIPOJENÍM BLUETOOTH

Bližšie informácie o spôsobe odosielania fotografií (iba formátu JPEG) z externého zariadenia s pripojením Bluetooth do televízora nájdete v používateľskej príručke k externému zariadeniu.

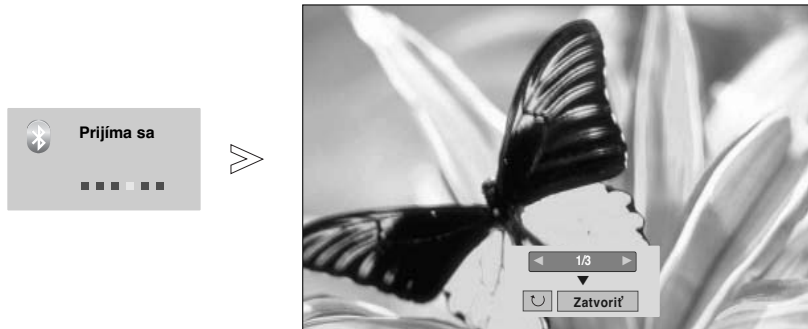

- Ak pomocou tlačidla \wedge \vee \lt \gt vyberiete možnosť **Zatvoriť**, ponuka OSD zmizne. Po opätovnom stlačení tlačidla OK sa znovu zobrazí.



Vyberte požadované fotografie.

- ☺ **(Rotate (Otočiť))** : Umožňuje otočiť fotografie.
- Umožňuje otočiť fotografiu o 90° v smere hodinových ručičiek po stlačení položky ☺ **(Rotate (Otočiť))** pomocou tlačidla **OK**.

- Možno prijímať iba obrázky, ktorých celková veľkosť nepresahuje 10 MB.
- Ak používate slúchadlá s pripojením Bluetooth, nemôžete prijímať obrázky.
- Pri počúvaní hudby pomocou zariadenia s pripojením Bluetooth nemôžete prijímať obrázky.
- Ak sa fotografia práve odosiela z externého zariadenia s pripojením Bluetooth, stlačením tlačidla RETURN (NÁVRAT) zastavte jej príjem. V dôsledku toho sa odstránia všetky dovtedy prijaté fotografie.
- Pri používaní niektorých zariadení s pripojením Bluetooth pravdepodobne nebudete môcť do televízora preniesť obrazové súbory (JPEG).

POŤÚVANIE HUDBY Z EXTERNÉHO ZARIADENIA S PRIPOJENÍM BLUETOOTH

Bližšie informácie o spôsobe počúvania hudby prijímanej v televízore z externého zariadenia s pripojením Bluetooth nájdete v používateľskej príručke k externému zariadeniu.

Používajte zariadenie s pripojením Bluetooth, ktoré podporuje protokol A2DP (ako externé zariadenie).

- Pri používaní niektorých zariadení s pripojením Bluetooth pravdepodobne nebudete môcť počúvať hudbu prostredníctvom systému reproduktorov televízora.

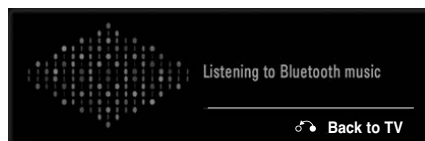

- Hlasitosť nastavíte pomocou tlačidla \triangleleft + alebo - .
- Ak chcete vypnúť zvuk, stlačte tlačidlo **MUTE (VYPNÚŤ)**.
- Stlačením tlačidla **RETURN (NÁVRAT)** sa vrátite do režimu normálneho sledovania televízie.

! POZNÁMKA

- ▶ Ak používate slúchadlá s pripojením Bluetooth, nemôžete počúvať hudbu.
- ▶ Počas prijímania obrázkov nemožno počúvať hudbu.

POUŽITIE ZARIADENIA USB

► Funkciu USB nemožno používať v modeloch 19/22LU40**, 19/22/26LU50**, 32/37/42LF25**, 32/37/42LG21**, 19/22/26/32/37/42LH20**, 32/37/42/47LH30**.

Pripojenie zariadenia USB

Táto kontextová ponuka sa automaticky zobrazí po pripojení zariadenia USB.

Ponuka POP UP MENU (KONTEXTOVÁ PONUKA) sa nezobrazí, kým je aktivovaný displej OSD obsahujúci ponuku Menu (Ponuka), EPG alebo Plán alebo kým sú pripojené slúchadlá Bluetooth.

Ak sa kontextová ponuka nezobrazí, položky Zoznam hudby, Zoznam fotogr. alebo Zoznam filmov (iba modely 32/37/42/47LH49**, 32/37/42/47LH50**, 32/37/42/47LH70**, 50/60PS70**, 50/60PS80**) môžete vybrať v ponuke USB.

V zariadení USB nemôžete pridať nový alebo vymazať existujúci priečinok.

- 1 Zariadenie USB pripojte do konektorov **USB IN** na bočnej časti televízora.



- Podporujú sa len tieto formáty: fotografie (JPEG), hudobné skladby (MP3) a filmy (DAT, MPG, MPEG, VOB, AVI, DIVX, MP4, MKV, TS, TRP, TP) (len modely 32/37/42/47LH49**, 32/37/42/47LH50**, 32/37/42/47LH70**, 50/60PS70**, 50/60PS80**).

- 2 Vyberte možnosť **ZOZNAM FOTOGR.** (ZOZNAM FOTOGRAFÍ) alebo **ZOZNAM HUDBY** alebo **ZOZNAM FILMOV** (len pre 32/37/42/47LH49**, 32/37/42/47LH50**, 32/37/42/47LH70**, 50/60PS70**, 50/60PS80**).

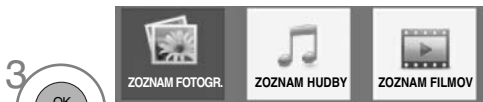

Pri odstraňovaní zariadenia USB

Pred odstránením zariadenia USB vyberte ponuku **Zariad. USB**.

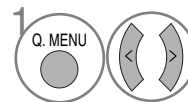

1 Vyberte možnosť **Vysunúť**.



Opatrenia pri používaní zariadenia USB

- Rozpoznáva sa iba ukladacie zariadenie USB.
- Ak je ukladacie zariadenie USB pripojené cez rozbočovač USB, zariadenie nemožno rozpoznať.
- Ukladacie zariadenie USB, ktoré používa program na automatické rozpoznanie, sa nemusí dať rozpoznať.
- Ukladacie zariadenie USB, ktoré používa vlastný ovládač, sa nemusí dať rozpoznať.
- Rýchlosť rozpoznania ukladacieho zariadenia USB môže závisieť od príslušného zariadenia.
- Ak ukladacie zariadenie USB pracuje, televízor nevypínajte a neodpájajte zariadenie USB. Ak je zariadenie náhle oddelené alebo odpojené, uložené súbory alebo ukladacie zariadenie USB sa môžu poškodiť.
- Nepripájajte ukladacie zariadenie USB, ktoré bolo umelo upravené na počítači. Zariadenie môže spôsobiť nesprávne fungovanie výrobku alebo poruchu prehrávania. Používajte len úložné zariadenia USB, ktoré obsahujú bežné hudobné, obrazové alebo filmové súbory.
- Používajte len úložné zariadenia USB naformátované pomocou systému súborov FAT32 alebo NTFS, ktorý poskytuje operačný systém Windows. V prípade, že bolo ukladacie zariadenie naformátované ako iná pomôcka programu, ktorá nie je podporovaná systémom Windows, zariadenie sa nemusí dať rozpoznať.
- Úložné zariadenia USB vyžadujúce externý zdroj napájania pripojte k zdroju napájania (minimálne 0,5A). V opačnom prípade sa zariadenie nemusí rozpoznať.
- Úložné zariadenie USB pripojte pomocou kábla ponúkaného výrobcom zariadenia.
- Niektoré ukladacie zariadenia USB nemusia byť podporované alebo správne fungovať.
- Metóda zarovňania súborov úložného zariadenia USB je rovnaká ako v systéme Windows XP a názov súboru môže obsahovať až 100 anglických znakov.
- Zálohujte dôležité súbory, pretože údaje uložené v úložnom zariadení USB sa môžu poškodiť. Nezodpovedáme za žiadnu stratu údajov.
- Ak pevný disk zariadenia USB nemá externý zdroj napájania, zariadenie USB sa nemusí zistiť. Preto k nemu pripojte externý zdroj napájania.
- Údaje v úložnom zariadení USB nemožno odstrániť, ak zariadenie používa systém súborov NTFS.
- Ak je pamäťové zariadenie USB rozdelené na viacero oblastí alebo ak používate čítačku USB pre viacero kariet, môžete používať maximálne 4 oblasti alebo pamäťové zariadenia USB.
- Funkciu odstránenia podporuje iba systém súborov FAT32.
- Ak je pamäťové zariadenie USB pripojené k čítačke USB pre viacero kariet, nemusia sa zistiť údaje o jeho kapacite.
- Ak pamäťové zariadenie USB nefunguje správne, odpojte ho a znovu pripojte.
- Rýchlosť zistenia jednotlivých pamäťových zariadení USB je rôzna.
- Ak zariadenie USB pripojíte v pohotovostnom režime, jeho pevný disk sa automaticky načíta po zapnutí televízora.
- Odporúčaná kapacita externého pevného disku USB je 1 TB alebo menej. Odporúčaná kapacita pamäťového kľúča USB je 32 GB alebo menej.
- Zariadenie s väčšou než odporúčanou kapacitou nemusí fungovať správne.
- Ak nefunguje externý pevný disk USB s funkciou Energy Saving (Šetrenie energie), vypnutím a opätovným zapnutím pevného disku obnovte jeho správnu funkčnosť.
- Podporujú sa aj úložné zariadenia USB s nižšou verziou rozhrania ako USB 2.0. V zozname filmov však nemusia fungovať správne.

! POZNÁMKA

- Nákras sa môže mierne líšiť od vášho televízor.
- Pomocou spojovacieho článku USB (predáva sa samostatne) pripevníte pamäťový kľúč USB k držiaku spojovacieho článku USB na televízore, čím zabránite strate pamäťového kľúča USB. (len pri plazmových televízoroch)

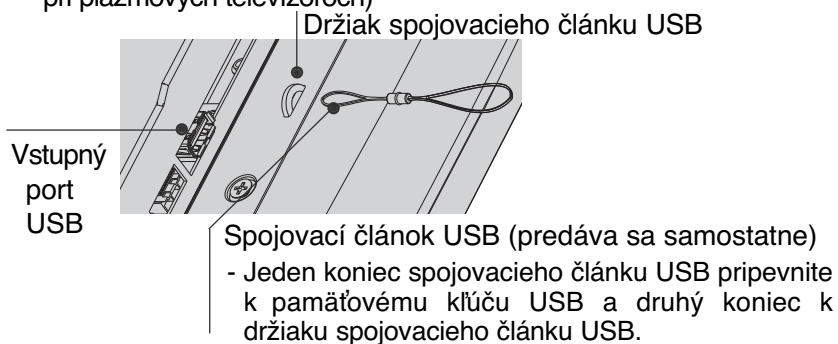

Zoznam fotogr. (Zoznam fotografií)

Môžete zobraziť súbory fotografií uložené v pamäťovom zariadení USB.

Displej OSD môže byť na vašom televízore odlišný. Obrázky znázorňujú pomoc s ovládaním televízora.

Podporovaný súbor PHOTO (Fotografia)(*.JPEG)

Kompresia Baseline: 64 x 64 ~ 15360 x 8640

Progresívne : 64 x 64 ~ 1920 x 1440

- Môžete prehrávať iba súbory vo formáte JPEG.
- Nepodporované súbory sa zobrazia v podobe vopred definovanej ikony.

Položky obrazovky

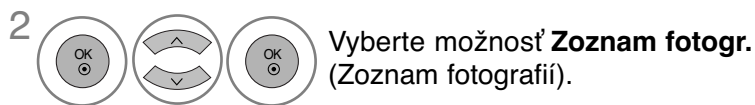

- 1 Služi na presun na súbor vyššej úrovne
- 2 Aktuálna strana/všetky strany
- 3 Celkový počet označených fotografií
- 4 Príslušné tlačidlá diaľkového ovládania

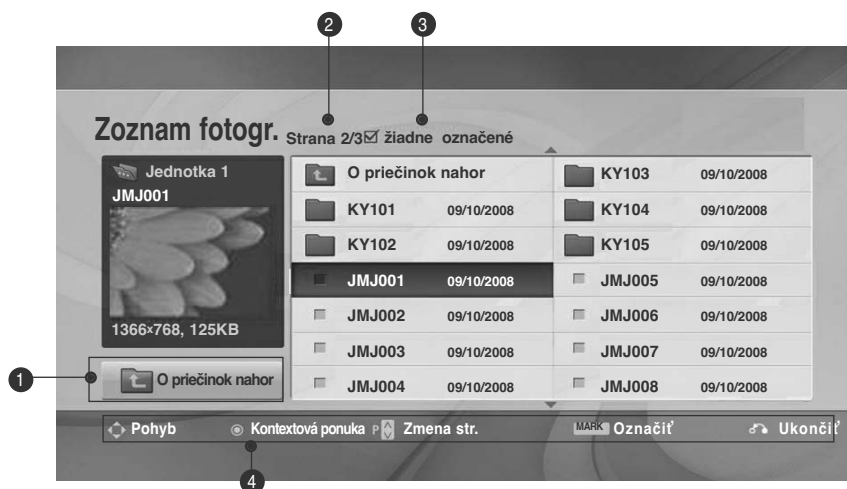





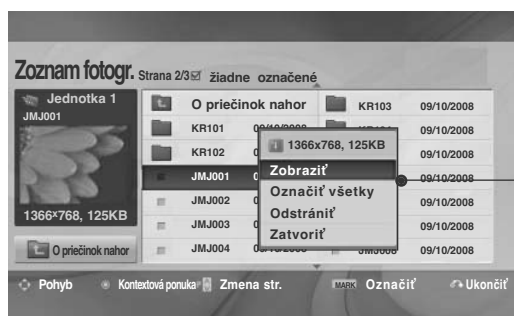



POUŽITIE ZARIADENIA USB

Výber fotografie a kontextová ponuka



- ▶ **Zobraziť** : zobrazenie vybratej položky.
- ▶ **Označiť všetky** : označenie všetkých fotografií na obrazovke.
- ▶ **Zrušiť označ. všetkých** : zrušenie výberu označených fotografií.
- ▶ **Odstrániť** alebo **Odstrániť označené (len systém súborov FAT32)** : Odstránenie vybratej fotografie.
- ▶ **Zatvoriť** : zatvorenie kontextovej ponuky.

- 1  Vyberte cieľový priečinok alebo jednotku.
- 2   Vyberte požadované fotografie.
- 3   Zobrazte kontextovú ponuku.
- 4   Vyberte požadovanú kontextovú ponuku.

- Na stránke s fotografiami sa môžete pohybovať pomocou tlačidla **DP**  .
- Použite tlačidlo **MARK** (Označiť) na označenie alebo zrušenie označenia fotografie. Označené fotografie si môžete prezrieť jednotlivo alebo ako prezentáciu označených fotografií. Ak neoznačíte žiadne fotografie, fotografie v priečinku si môžete prezrieť jednotlivo alebo ako prezentáciu všetkých fotografií v priečinku.





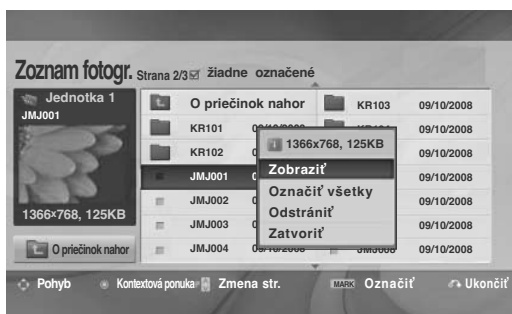

- Stlačením tlačidla **RETURN** (NÁVRAT) sa vrátite do režimu normálneho sledovania televízie.

Postup zobrazenia fotografie

Podrobné operácie sú k dispozícii na obrazovke zobrazenia fotografie plnej veľkosti.



Pomocou pomeru strán fotografie možno zmeniť veľkosť zobrazenej fotografie na celej obrazovke. Stlačením tlačidla **RETURN** (NÁVRAT) sa vrátite do režimu normálneho sledovania televízie.

-  Vyberte cieľový priečnik alebo jednotku.
-   Vyberte požadované fotografie.
-  Zobrazte kontextovú ponuku.
-  Vyberte možnosť **Zobraziť**.
-  Vybratá fotografia sa zobrazí na celej obrazovke.

- Na stránke s fotografiami sa môžete pohybovať pomocou tlačidiel $\wedge \vee$.

POUŽITIE ZARIADENIA USB

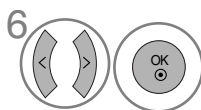

6 Vyberte možnosť **Prezentácia**, **BGM**, **Otočiť** (Rotate (Otočiť)), **Odstrániť**, **Možnosť** alebo **Skryť**.

- Použitím tlačidla < > vyberte predchádzajúcu alebo nasledujúcu fotografiu.
- Použitím tlačidla < > vyberte a ovládajte ponuku v režime celej obrazovky.

- ▶ **Prezentácia** : Ak nie je vybratá žiadna fotografia, počas prezentácie sa zobrazia všetky fotografie v aktuálnom priečinku. Ak vyberiete nejaké fotografie, zobrazí sa prezentácia týchto fotografií.
 - Časový interval prezentácie nastavte v ponuke **Možnosti**.
- ▶ **BGM** (Hudba na pozadí) : Počúvanie hudby počas prezerania fotografií na celej obrazovke.
 - Skôr ako použijete túto funkciu, nastavte v ponuke **Options (Možnosti)** priečinkom **Priečink s hudbou** pre položku **BGM (Hudba na pozadí)**.
- ▶ **Otočiť** (Otočiť) : Otáčanie fotografií.
 - Otočenie fotografie o 90°, 180°, 270°, 360° stupňov v smere hodinových ručičiek.
 - Ak je šírka obrazu väčšia než podporovaná výška, nemožno ho otočiť.
- ▶ **Odstrániť** (len systém súborov FAT32) : Odstránenie fotografií.
- ▶ **Možnosti** : Nastavte hodnoty možností **Rýchlosť zmeny snímok** a **Music Folder (Priečink s hudbou)** pre položku **BGM (Hudba na pozadí)**.
 - Použitím tlačidla \wedge \vee $<$ $>$ a OK nastavte hodnoty. Potom prejdite na položku **OK** a stlačením tlačidla OK uložte nastavenia.
 - Ak sa prehráva hudba na pozadí, priečink s hudbou nemožno zmeniť.
- ▶ **Skryť** : Skryje ponuku v režime celej obrazovky.
 - Na opätovné zobrazenie ponuky v režime celej obrazovky stlačte tlačidlo **OK**.

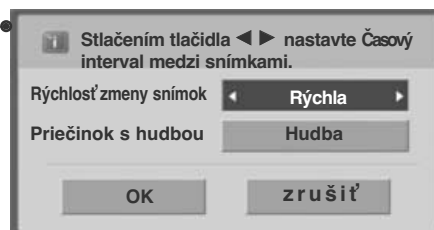

Zoznam hudby (Zoznam hudby)

Môžete prehrávať hudobné súbory uložené v pamäťovom zariadení USB.
Kúpené hudobné súbory (*.MP3) môžu obsahovať obmedzenia autorských práv.
Prehrávanie týchto súborov nemusí tento model podporovať.

Hudobné súbory na vašom zariadení USB môže toto zariadenie prehrať.
Displej OSD môže byť na vašom televízore odlišný. Obrázky znázorňujú pomoc s ovládaním televízora.

HUDOBNÝ súbor (*.MP3)

Bitová rýchlosť: 32 ~ 320 kb/s

- Vzorkovacia rýchlosť formátu MPEG1 vrstvy 3: 32 kHz, 44,1 kHz, 48 kHz.
- Vzorkovacia rýchlosť formátu MPEG2 vrstvy 3: 16 kHz, 22,05 kHz, 24 kHz.
- Vzorkovacia rýchlosť formátu MPEG2.5 vrstvy 3: 8 kHz, 11,025 kHz, 12 kHz.

Položky obrazovky

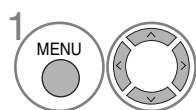

1 Vyberte možnosť **USB**.

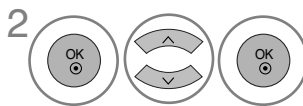

2 Vyberte možnosť **Zoznam hudby**.

- 1 Ukážka: ak je k dispozícii obrázok s obalom albumu, zobrazí sa v tejto oblasti.
- 2 Služi na presun na súbor vyššej úrovne
- 3 Aktuálna strana/všetky strany
- 4 Celkový počet označených skladieb
- 5 Príslušné tlačidlá diaľkového ovládania

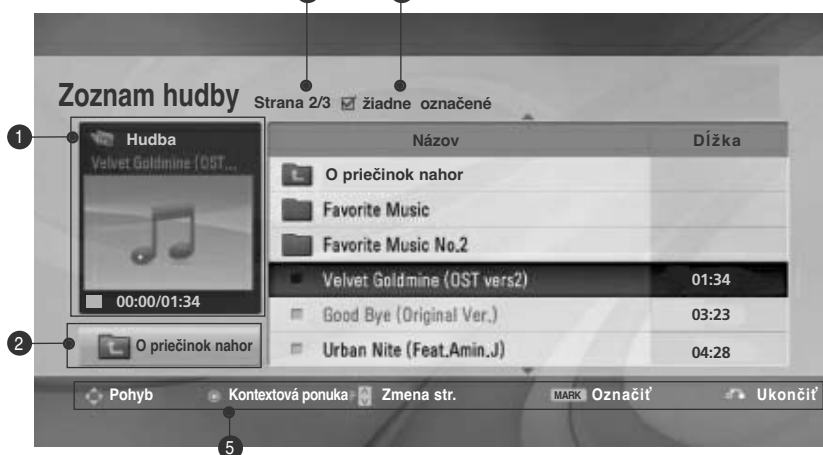





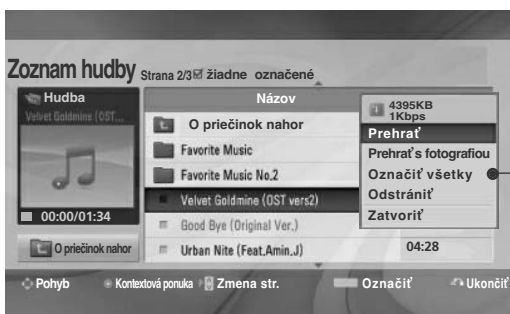

POUŽITIE ZARIADENIA USB

Výber hudby a kontextová ponuka

Podľa uvedeného obrázka sa na strane dá zobrazit' až 6 hudobných titulov.



- ▶ **Prehrať** (počas zastavenia): Prehranie vybratých skladieb. Po skončení prehrávania skladby sa začne prehrávať nasledujúca vybratá skladba. Ak nie sú vybraté žiadne skladby, začne sa prehrávanie nasledujúcej skladby v priečinku. Ak prejdete do iného priečinka a stlačíte tlačidlo OK, zastaví sa prehrávanie aktuálnej skladby.
- ▶ **Prehrať označené** : Prehranie vybratých skladieb. Po skončení prehrávania skladby sa automaticky začne prehrávanie nasledujúcej skladby.
- ▶ **Zastaviť prehrávanie** (počas prehrávania): Zastavenie prehrávaných skladieb.
- ▶ **Prehrať fotografiou** : Začnite prehrávanie vybratých skladieb a presuňte sa do ponuky Zoznam fotogr. (Zoznam fotografií).
- ▶ **Označiť všetky** : Označenie všetkých skladieb v priečinku.
- ▶ **Zrušiť označ všetky** : Zrušenie výberu označených skladieb.
- ▶ **Odstrániť** alebo **Odstrániť označené (len systém súborov FAT32)** : Odstránenie vybratých skladieb.
- ▶ **Zatvoriť** : zatvorte ponuku Pop-up (Kontextová ponuka).

- 1  Vyberte cieľový priečinok alebo jednotku.
- 2   Vyberte požadované skladby..
- 3   Zobrazte kontextovú ponuku.
- 4   Vyberte požadovanú kontextovú ponuku.

- Pomocou tlačidla **P** ^ v sa môžete na stránke s hudbou pohybovať nahor alebo nadol.
- Použite tlačidlo **MARK** (Označiť) na označenie alebo zrušenie označenia skladby. Ak je označený jeden alebo viac hudobných súborov, označené skladby sa prehrávajú postupne. Napríklad ak chcete opakovane počúvať iba jednu skladbu, označte ju a prehrajte. Ak nie je označená žiadna skladba, postupne sa prehrávajú všetky skladby v priečinku.

- Stlačením tlačidla **RETURN** (NÁVRAT) sa vrátite do režimu normálneho sledovania televízie.

- Ak počas prehrávania nestlačíte žiadne tlačidlo, rámček s informáciami o prehrávaní (znázornený nižšie) sa bude pohybovať ako šetrič obrazovky.

- „Šetrič obrazovky“?

Šetrič obrazovky slúži na ochranu pixlov obrazovky pred poškodením spôsobeným nemenným obrazom, ktorý ostane na obrazovke dlhší čas.



! POZNÁMKA

- ▶ Za názvom prehrávaného hudobného súboru sa zobrazuje ikona 🎵.
- ▶ Poškodená skladba sa neprehrá, ale na displeji sa zobrazí čas prehrávania 00:00
- ▶ Hudba chránená autorskými právami, ktorá bola prevzatá prostredníctvom platenej služby, sa nezačne prehrávať, ale zobrazí sa nesprávna informácia o čase prehrávania.
- ▶ Stlačením tlačidla **OK**, ■ sa šetrič obrazovky zastaví.
- ▶ Tlačidlá **PREHRAŤ** (Prehrávať) (▶), **Pause** (Prerušit) (||), ■, ▶▶, ◀◀ na diaľkovom ovládači sú v tomto režime tiež dostupné.
- ▶ Nasledujúcu skladbu vyberiete tlačidlom ▶▶ a prechádzajúcu skladbu tlačidlom ◀◀.

POUŽITIE ZARIADENIA USB

Zoznam filmov (len pre 32/37/42/47LH49**, 32/37/42/47LH50**, 32/37/42/47LH70**, 50/60PS70**, 50/60PS80**)

Môžete prehrávať filmové súbory uložené v pamäťovom zariadení USB.

Zoznam filmov sa aktivuje po zistení zariadenia USB. Používa sa na prehrávanie súborov filmov na televíznej obrazovke.

Zobrazuje filmy uložené v priečinku USB a podporuje funkciu Prehrať.

Umožňuje prehrávanie všetkých filmov uložených v priečinku a súborov požadovaných používateľom.

V zozname filmov sa zobrazujú informácie o priečinku a filmovom súbore.

Displej OSD sa môže líšiť od vášho televízora. Znázornené obrázky sú len príklady, ktoré vám majú pomôcť s ovládaním televízora.

Podporované HUDOBNE súbory (*.dat/*.mpg/*.mpeg/*.ts/*.trp/*.tp/*.vob/*.mp4/*.mkv/*.avi/*.divx)
Videoformát: DivX3.11, DivX4.12, DivX5.x, DivX6, Xvid1.00, Xvid1.01, Xvid1.02, Xvid1.03, Xvid 1.10-

beta-1/beta-2, Mpeg-1, Mpeg-2, Mpeg-4, H.264/AVC

Audioformát: Dolby Digital, AAC, Mpeg, MP3, LPCM, HEAAC

Bitová rýchlosť: v rozsahu 32 ~ 320 kb/s (MP3)

Formát titulkov: *.smi/*.srt/*.sub(MicroDVD,

SubViewer1.0/2.0)/*.ass/*.ssa/*.txt(TMPlayer)/*.psb(PowerDivx)

- Niektoré titulky vytvorené používateľom nemusia správne fungovať.

- Niektoré špeciálne znaky sa v titulkoch nepodporujú.

- V titulkoch sa nepodporujú značky HTML.

- Titulky v iných ako podporovaných jazykoch nie sú dostupné.

- Informácie o čase v externom súbore titulkov musia byť uložené vo vzostupnom poradí prehrávania.

- Po zmene jazyka zvuku sa môžu na obrazovke objaviť dočasné prerušenia (zastavenie obrazu, rýchlejšie prehrávanie a pod.).

- Poškodený filmový súbor sa nemusí správne prehrávať, prípadne sa nebudú dať používať niektoré funkcie prehrávača.

- Filmové súbory vytvorené pomocou niektorých kódovačov sa nemusia správne prehrávať.

- Ak videosúčasť a zvuková súčasť súboru nie sú zaznamenané v prekladanom formáte, prehrá sa iba video alebo iba zvuk.

- V závislosti od rýchlosti snímkov sa podporujú videá HD s rozlíšením 1920 x 1080 v režime 25/30P alebo 1280 x 720 v režime 50/60P.

- V závislosti od rýchlosti snímkov nemusia správne fungovať videá s vyšším rozlíšením než 1920 x 1080 v režime 25/30P alebo 1280 x 720 v režime 50/60P.

- Filmové súbory iného než určeného typu a formátu nemusia správne fungovať.

- **Maximálna bitová rýchlosť prehrávaných filmových súborov je 20 Mbps.**

- Pri formáte H.264/AVC nezaručujeme plynulé prehrávanie profilov kódovaných na úrovni 4.1 alebo vyššej.

- Zvukový kodek DTS sa nepodporuje.

- Nepodporuje sa prehrávanie filmových súborov s veľkosťou viac než 30 GB.

- Súbor s filmom vo formáte DivX a súbor s titulkami sa musia nachádzať v tom istom priečinku.

- Ak chcete zobraziť video s titulkami, názov videosúboru a názov súboru s titulkami musia byť rovnaké.

- Prehrávanie videa prostredníctvom pripojenia USB nepodporujúceho vysokú rýchlosť nemusí fungovať správne.

- Súbory zakódované pomocou GMC(Global Motion Compensation) sa nedajú prehrávať.

Súbor Prípona	Dekodér videa	Zvukový kodek	Maximálne rozlíšenie
mpg, mpeg, vob	MPEG1, MPEG2	Dolby Digital, MPEG, MP3, LPCM	1920x1080@30p
dat	MPEG1	Dolby Digital, MPEG, MP3, LPCM	
ts, trp, tp	MPEG2, H.264/AVC	Dolby Digital, AAC, MPEG	
mp4	MPEG4 SP, MPEG4 ASP, Divx 3.11, Divx 4.12, Divx 5.x Divx 6, Xvid 1.00, Xvid 1.01, Xvid 1.02, Xvid 1.03 Xvid 1.10-beta 1, Xvid 1.10-beta 2, H.264/AVC	Dolby Digital, HEAAC, AAC, MPEG, MP3, LPCM	
avi	MPEG 2, MPEG 4 SP, MPEG4 ASP, Divx 3.11, Divx 4, Divx 5, Divx 6 Xvid 1.00, Xvid 1.01, Xvid 1.02, Xvid 1.03, Xvid 1.10-beta 1 Xvid 1.10-beta 2, H.264/AVC	Dolby Digital, HEAAC, AAC, MPEG, MP3, LPCM	
mkv	H.264/AVC, MPEG 1, MPEG 2, MPEG 4 SP, MPEG4 ASP	Dolby Digital, HEAAC, AAC, MPEG, MP3, LPCM	
divx	MPEG 2, MPEG 4 SP, MPEG4 ASP, Divx 3.11, Divx 4, Divx 5, Divx 6 Xvid 1.00, Xvid 1.01, Xvid 1.02, Xvid 1.03, Xvid 1.10-beta 1 Xvid 1.10-beta 2, H.264/AVC	Dolby Digital, HEAAC, AAC, MPEG, MP3, LPCM	

Položky obrazovky



- ❶ Slúži na presun na súbor vyššej úrovne
- ❷ Aktuálna strana/všetky strany
- ❸ Celkový počet označených filmových titulov
- ❹ Príslušné tlačidlá diaľkového ovládania







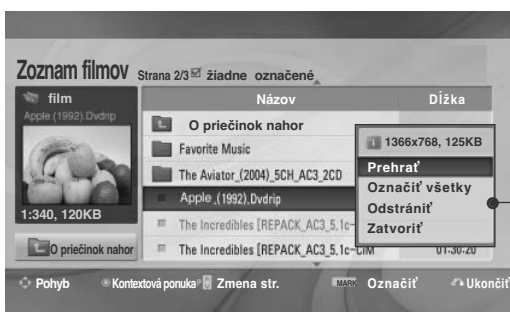
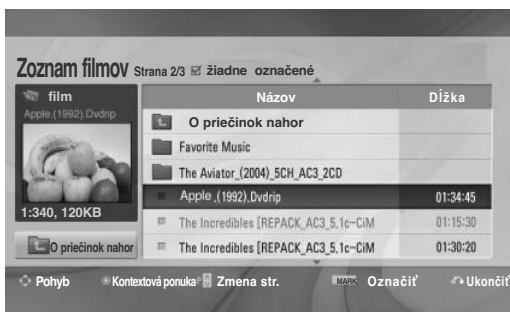

POUŽITIE ZARIADENIA USB

Výber filmov a kontextová ponuka



- ▶ **Prehrať** : prehratie vybraných filmových titulov. Súbor DivX sa prehráva po zmene obrazovky.
- ▶ **Označiť všetky** : označenie všetkých filmových titulov v priečinku.
- ▶ **Zrušiť označ všetky** : zrušenie označenia všetkých filmových titulov.
- ▶ **Odstrániť** alebo **Odstrániť označené (len systém súborov FAT32)** : odstránenie vybraného filmu.
- ▶ **Zatvoriť** : zatvorenie kontextovej ponuky.

-  Vyberte cieľový priečinok alebo jednotku.
-  Vyberte požadované filmové tituly.
-  Zobrazte kontextovú ponuku.
-  Vyberte požadovanú kontextovú ponuku.

- Na pohyb po stránke filmov použite tlačidlo **P**  .
- Pomocou tlačidla **MARK** môžete označiť požadovaný film alebo zrušiť jeho označenie. Označené filmové súbory sa prehrávajú za sebou.

- Stlačením tlačidla **RETURN (NÁVRAT)** sa vrátite do režimu normálneho sledovania televízie.

! POZNÁMKA

- ▶ Ak súbor nie je podporovaný, zobrazí sa hlásenie o nepodporovanom súbore.

Používanie funkcií obrazovky Zoznam filmov – prehrávanie



Veľkosť obrazu	◀ Na celú obrazovku ▶
Jazyk zvuku	1
Jazyk titulkov	Latinka1
· Synchron.	0
· Poloha	0
Zatvoriť	

- ▶ **Veľkosť obrazu** : nastavenie požadovaného formátu obrazu počas prehrávania filmu.
- ▶ **Jazyk zvuku & Jazyk titulkov** : zmena jazykovej skupiny zvuku alebo titulkov počas prehrávania filmu.
- ▶ **Synchron.** : úprava časovej synchronizácie titulkov v rozsahu –10 až +10 sekúnd s krokom 0,5 sekundy počas prehrávania filmu.
- ▶ **Poloha** : zmena umiestnenia titulkov (hore alebo dole) počas prehrávania filmu.

Jazyk titulkov	Podporovaný jazyk
Latin1 (Latinka1)	Anglický, španielsky, francúzsky, nemecký, taliansky, švédsky, fínsky, holandský, portugalský, dánsky, rumunský, nórsky, albánsky, Galský, waleský, írsky, katalánsky, valencijský
Latin2 (Latinka2)	bosniánsky, poľský, chorvátsky, Český, slovenský, slovinský, srbský, maďarský,
Latin4 (Latinka4)	Estónsky, lotyšský, litovský
Cyrillic (Cyrilika)	Bulharský, ruský, ukrajinský, kazašský, macedónsky
Greek (Gréčtina)	Greek (Gréčtina)
Turecký	Turecký

Používanie diaľkového ovládania

◀◀ / ▶▶	<p>Počas prehrávania:</p> <p>opakovaným stláčaním tlačidla REW(◀◀) zrýchlite prehrávanie ◀◀(x2) -> ◀◀◀◀(x4) -> ◀◀◀◀◀◀(x8) -> ◀◀◀◀◀◀◀◀(x16) -> ◀◀◀◀◀◀◀◀◀◀◀(x32) .</p> <p>opakovaným stláčaním tlačidla FF(▶▶) zrýchlite prehrávanie ▶▶(x2)-> ▶▶▶▶(x4) -> ▶▶▶▶▶▶(x8) -> ▶▶▶▶▶▶▶▶(x16) -> ▶▶▶▶▶▶▶▶▶▶(x32).</p> <ul style="list-style-type: none"> ▪ Opakovaným stláčaním týchto tlačidiel sa zvýši rýchlosť posunu dopredu alebo dozadu.
	<p>Počas prehrávania stlačte tlačidlo Pause (II) (Prerušiť).</p> <ul style="list-style-type: none"> ▪ Zobrazí sa statická obrazovka. ▪ Ak po pozastavení nestlačíte na diaľkovom ovládaní žiadne tlačidlo viac ako 10 minút, televízor sa vráti do stavu prehrávania. ▪ Stlačením tlačidla Pause (II) (Prerušiť) a následným stlačením tlačidla FF(▶▶) sa prehrávanie spomalí.
< >	<ul style="list-style-type: none"> ▪ Ak počas prehrávania použijete tlačidlo < alebo > , na obrazovke sa zobrazí kurzor znázorňujúci pozíciu.
PLAY (▶)	<p>Stlačením tlačidla PLAY(▶) bude pokračovať normálne prehrávanie.</p>
ENERGY SAVING e2	<p>Opakovaným stláčaním tlačidla ENERGY SAVING (ŠETRENIE ENERGIE) zvýšite jas obrazovky (pozrite str. 102).</p>
AV MODE ○	<p>Opakovaným stláčaním tlačidla AV MODE (REŽIM AV) vyberiete požadovaný zdroj (pozrite str. 72).</p>

POUŽITIE ZARIADENIA USB

Registračný kód DivX

(len pre 32/37/42/47LH49**, 32/37/42/47LH50**, 32/37/42/47LH70**, 50/60PS70**, 50/60PS80**)

Skontrolujte registračný kód DivX televízora. Pomocou registračného kódu si môžete požičiavať alebo kupovať filmy z lokality www.divx.com/vod.

Prehrávanie požičaných alebo zakúpených súborov DivX použitím registračného kódu DivX iného televízora nie je dovolené. (Prehrávať možno iba súbory DivX, ktorých kód sa zhoduje s registračným kódom zakúpeného televízora.)

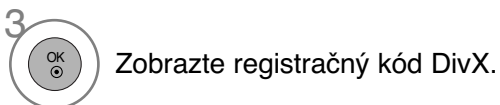
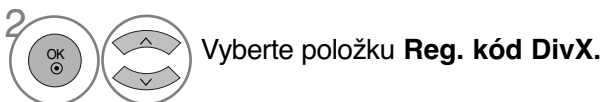
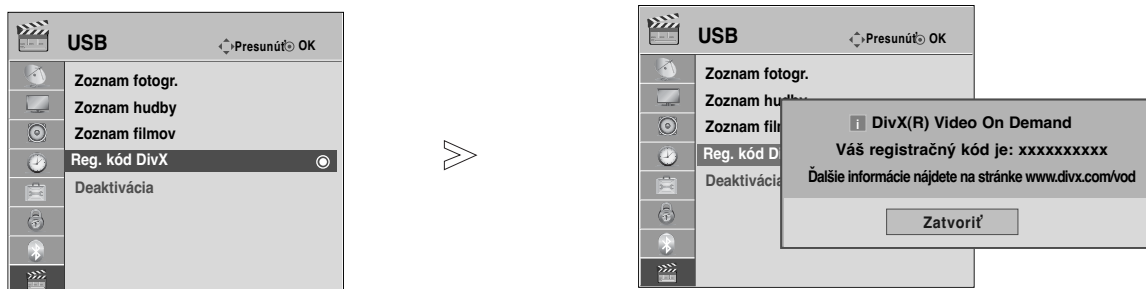

- Stlačením tlačidla **MENU** (PONUKA) sa vrátite do režimu normálneho sledovania televízie.
- Stlačením tlačidla **RETURN** (NÁVRAT) sa presuniete na predchádzajúcu obrazovku ponuky.



“DivX certifikovaný na prehrávanie video súborov DivX až do HD 1080p, vrátane prémiového obsahu” O DIVX VIDEO: DivX® je digitálny video formát vytvorený spoločnosťou DivX, Inc. To je oficiálne certifikované zariadenie DivX, ktoré prehráva DivX video. Navštívte www.divx.com, kde nájdete viac informácií a softvérové nástroje na konverziu vašich súborov na DivX video. O SLUŽBE DIVX VIDEO-NA-POZIADANIE: Toto zariadenie DivX Certified® musí byť registrované, aby mohlo prehrávať obsah DivX Video-na-požiadanie (VOD – Video-on-Demand). Ak chcete vytvoriť registračný kód, prejdite na do sekcie DivX VOD v ponuke nastavenia zariadenia. Pomocou tohto kódu prejdite na vod.divx.com a tam ukončíte proces registrácie a dozviete sa viac o DivX VOD.

! POZNÁMKA





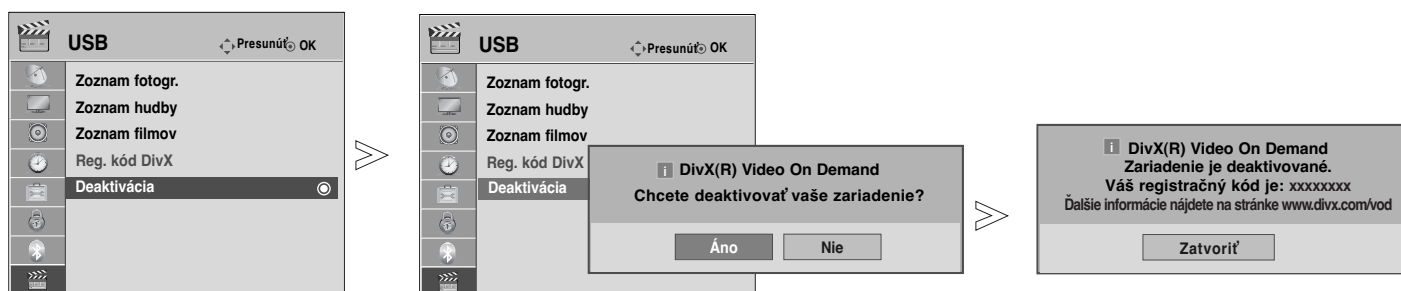

- ▶ Podporujú sa filmové súbory s týmito atribútmi
Rozlíšenie: najviac 1920 x 1080 (š x v) pixlov.
Rýchlosť snímok: najviac 30 snímok/s (1920 x 1080) alebo 60 snímok/s (1280 x 720).
- ▶ Videokodek : MPEG 1, MPEG 2, MPEG 4, H.264/AVC, DivX 3.11, DivX 4.12, DivX 5.x, DivX 6, Xvid 1.00, Xvid 1.01, Xvid 1.02, Xvid 1.03, Xvid 1.10-beta1, Xvid 1.10-beta2

Deaktivácia

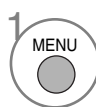
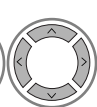
(len pre 32/37/42/47LH49**, 32/37/42/47LH50**, 32/37/42/47LH70**, 50/60PS70**, 50/60PS80**)

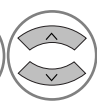
Účelom deaktivácie je umožniť deaktiváciu zariadení používateľom, ktorí všetky dostupné zariadenia aktivovali prostredníctvom webového servera a majú zakázanú aktiváciu ďalších zariadení. Služba DivX VOD umožňuje zákazníkom aktivovať až 6 zariadení v rámci jedného konta. Ak však chce zákazník nahradiť alebo deaktivovať niektoré z týchto zariadení, musí sa obrátiť na technickú podporu spoločnosti DivX a požiadať o odstránenie. Vďaka tejto novej funkcii môžu zákazníci deaktivovať zariadenie sami, a tak lepšie spravovať svoje zariadenia používajúce službu DivX VOD.

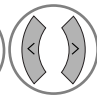

-   Vyberte položku **USB**.
-   Vyberte položku **Deaktivácia**.
-   Vyberte možnosť **Áno**.
-  Zobrazte okno **Deaktivácia**.

- Stlačením tlačidla **MENU** (PONUKA) sa vrátite do režimu normálneho sledovania televízie.
- Stlačením tlačidla **RETURN** (NÁVRAT) sa presuniete na predchádzajúcu obrazovku ponuky.













EPG (ELEKTRONICKÝ SPRIEVODCA PROGRAMAMI) (V DIGITÁLNO M REŽIME)

Tento systém je vybavený elektronickým sprievodcom programami EPG, ktorý pomáha pri pohybovaní sa vo všetkých dostupných možnostiach sledovania televízie.

Sprievodca EPG poskytuje informácie napríklad o zoznamoch programov a čase začatia a ukončenia všetkých dostupných služieb. Okrem toho sú v sprievodcovi EPG často dostupné podrobné informácie o programoch (dostupnosť a množstvo podrobných informácií o programoch závisí od jednotlivých vysielateľov).

Túto funkciu môžete používať len vtedy, keď vysielacie spoločnosti vysielajú informácie sprievodcu EPG.



V sprievodcovi EPG sa zobrazí prehľad programu na nasledujúcich osem dní

	Zobrazuje informácie aktuálnej obrazovky.		Zobrazuje sa v prípade programu s teletextom.
	Zobrazuje sa v prípade programu DTV.		Zobrazuje sa v prípade programu s titulkami.
	Zobrazuje sa v prípade rádiového programu.		Zobrazuje sa v prípade zakódovaného programu.
	Zobrazuje sa v prípade programu MHEG.		Zobrazuje sa v prípade programu v systéme Dolby.
	Zobrazuje sa v prípade programu AAC.		Zobrazuje sa v prípade programu Dolby Digital PLUS.
	Pomer strán vysielaného programu		
	Pomer strán vysielaného programu		
			576i/p, 720p, 1080i/p : Rozlíšenie vysielaného programu

Zapnutie/vypnutie sprievodcu EPG

 Zapnutie alebo vypnutie sprievodcu EPG.







Výber programu

 alebo  Vyberte požadovaný program.

 Po presunutí sa na vybraný program sprievodca EPG zmizne.

Funkcie tlačidiel v režime sprievodcu NOW/NEXT (AKTUÁLNY/NASLEDUJÚCI PROGRAM)

Môžete si pozrieť informácie o práve vysielanom a nasledujúcom programe.





-  ČERVENÁ zmena režimu sprievodcu EPG
-  ŽLTÁ adanie nastavení Record/Remind (Nahrať/pripomenúť) v režime Timer (Časovač).
-  MODRÁ prístup k možnosti Record/Remind (Nahrať/pripomenúť) v režime Timer list (Zoznam časovača)
-  Po presunutí sa na vybraný program sprievodca EPG zmizne.
-  výber možnosti NOW (AKTUÁLNY) alebo NEXT (NASLEDUJÚCI) program.
-  výber vysielaného programu.
-  o stranu vyššie/níž

Sprievodca programami







1 YLE TV1 6 Apr. 2007 15:09

VŠETKY	TERAZ	POTOM
1 YLE TV1	That '70s show	Keno
2 YLE TV2	Your World Today	World Business
4 TV..	Legenen om Den....	Fantomen
5 YLE FST	Naturtimmen	Kritiskt
6 CNN	Lyssna	ABC
8 YLE24	Glamour	Tänään otsikoissa





FAV Obtúbené INFO ⓘ Informácie Zmena prog. TV/RAD RÁDIO
 ■ Režim ■ Plán ■ Plán

-  alebo  vypnutie sprievodcu EPG
-  výber televízneho alebo rádiového programu.
-  zapnutie alebo vypnutie podrobných informácií.

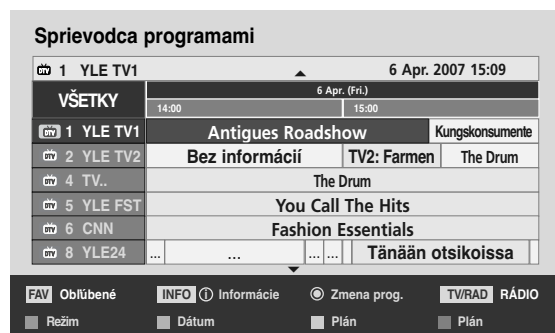





Funkcie tlačidiel v režime sprievodcu 8 Days (Nasledujúcich osem dní)

-  ČERVENÁ mena režimu sprievodcu EPG.
-  ZELENÁ zapnutie režimu zadávania dátumu.
-  ŽLTÁ adanie nastavení Record/Remind (Nahráť/pripomenúť) v režime Timer (Časovač).
-  MODRÁ prístup k možnosti Record/Remind (Nahráť/pripomenúť) v režime Timer list (Zoznam časovača)
-  Po presunutí sa na vybraný program sprievodca EPG zmizne.
-  Výber programu.
-  výber vysielaného programu.



-  o stranu vyššie/nížšie
-  alebo  vypnutie sprievodcu EPG
-  výber televízneho alebo rádiového programu.
-  zapnutie alebo vypnutie podrobných informácií.



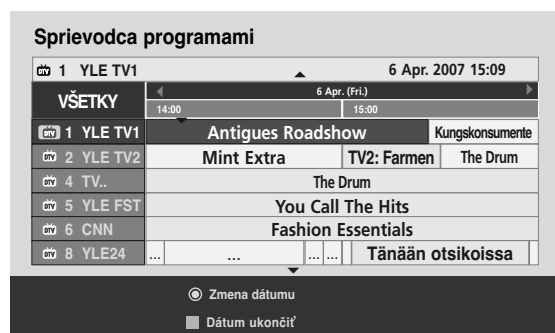

Funkcie tlačidiel v režime Date Change (Zmena dátumu)

-  ZELENÁ vypnutie režimu nastavenia dátumu.
-  Zmena vybraného dátumu
-  výber dátumu.
-  vypnutie režimu nastavenia dátumu.
-  alebo  vypnutie sprievodcu EPG



EPG (ELEKTRONICKÝ ŠPRIEVODCA PROGRAMAMI) (V DIGITÁLNO M REŽIME)

Funkcie tlačidiel v okne Extended Description (Rozšírený popis)





-  o text vyššie/nížši
-  **ŽLTÁ** zadanie nastavení Record/Remind (Nahráť/pripomenúť) v režime Timer (Časovač).
-  alebo  zapnutie alebo vypnutie podrobných informácií.
-  vypnutie sprievodcu EPG



Funkcie tlačidiel v režime nastavení Record/Remind (Nahráť/pripomenúť)

Služi na nastavenie času začatia a ukončenia nahrávania a nastavenie pripomenky času začatia (čas ukončenia sa zobrazí sivou farbou).

Táto funkcia je dostupná len vtedy, ak nahrávacie zariadenie využíva pri nahrávaní signál pin 8 a je ku konektoru DTV-OUT(AV2) pripojené káblom SCART.



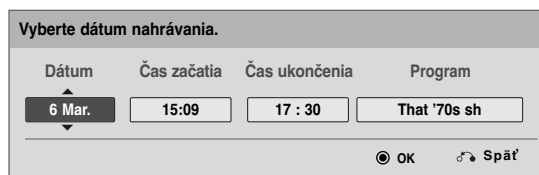



-  Zmena na režim Guide (Sprievodca) alebo Plán.
-  Výber možnosti Record (Nahráť) alebo Remain (Zachovať). nastavenie funkcie.
-  Výber možnosti Dátum Čas začatia /Čas ukončenia alebo Program.
-  uloženie nastavení Record/Remind (Nahráť/pripomenúť) v režime Timer (Časovač).





Funkcie tlačidiel v režime Schedule List (Plán nahrávania)

Ak ste vytvorili plán, v naplánovanom čase sa zobrazí naplánovaný program, aj keď v tom čase budete sledovať iný program.

Po zobrazení kontextového okna budú fungovať len tlačidlá nahor, nadol, OK a Return (Návrat).

-  **ČERVENÁ** Pridanie nového nastavenia Manual Recording (Manuálne nahrávanie).
-  **ZELENÁ** Pridanie nového nastavenia Timer Watching (Naplánované sledovanie).
-  alebo  zmena režimu Guide (Sprievodca).
-  vypnutie sprievodcu EPG
-  Výber požadovanej možnosti (Upraviť, Odstrániť alebo Odstrániť všetko).



-  Vyberte možnosť **Plán** (Plán nahrávania)
-  o stranu vyššie/nížši

OVLÁDANIE OBRAZU

OVLÁDANIE VEĽKOSTI OBRAZU (FORMÁTU)

Obrazovku môžete sledovať v rôznych obrazových formátoch ; **16:9, Iba skenovanie, Pôvodné, Celá šírka, 4:3, 14:9, Priblíženie** a **Kino – Priblíženie**.

Ak je fixný obraz na obrazovke zobrazený dlhšiu dobu, môže sa tento obraz "vtlačiť" na obrazovku a ostať viditeľný.

Môžete nastaviť zväčšenie pomeru použitím tlačidiel \wedge \vee .

Táto funkcia je aktívna v nasledujúcom signáli.

1   Vyberte možnosť **Pomer strán**.

2  Vyberte požadovaný formát obrazu.

- Možnosť **Pomer strán** môžete nastaviť aj v ponuke **OBRAZ**.
- V ponuke Pomer strán vyberte pre nastavenie **Nastavenie priblíženia** možnosť **14:9, Priblíženie** alebo **Kino – Priblíženie**. Po nastavení možnosti **Nastavenie priblíženia** sa opäť zobrazí ponuka **Rýchla ponuka** .

- **16:9** (Wide, t.j. široký)

Ďalšia voľba vás privedie k horizontálnemu nastaveniu obrazu v lineárnom pomere tak, aby sa zaplnila celá obrazovka (je to užitočné pri sledovaní formátovaných diskov DVD 4:3).



- **Iba skenovanie**

Nasledovný výber vám umožní pozerieť sa na obraz v najlepšej kvalite bez straty kvality pôvodného obrazu pri vysokom rozlíšení.

Poznámka: Ak pôvodný obraz obsahuje šum, pri okrajoch sa môže zobraziť šum.

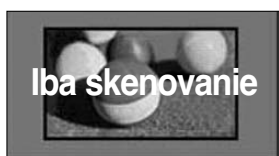

- **Pôvodné** (pôvodný)

Keď televízor prijíma širokohlý signál, signál sa automaticky zmení na obrazový formát na odoslanie.



- **Celá šírka (Kompletne širokohlý)**

Keď televízor prijme širokohlý signál, obraz možno nastaviť horizontálne alebo vertikálne (v lineárnom pomere), aby sa vyplnila úplne celá obrazovka..



OVLÁDANIE OBRAZU

• 4:3

Ďalšia voľba vás privedie k pozeraniu obrazu s východným pomerom strán 4:3 so sivými pruhmi, ktoré sa objavajú na pravej i ľavej strane.



• 14:9

V režime 14:9 môžete vychutnávať formát obrazu 14:9 alebo bežný TV program. Obrazovka 14:9 sa zobrazuje tak, že sa obrazovka 4:3 zväčší nahor/nadol a dolava/doprava.



• Priblíženie

Ďalšia voľba vás privedie k pozeraniu obrazu bez ďalšej premeny, pričom sa zaplní celá obrazovka. Avšak horné a spodné časti obrazu budú odstrihnuté.

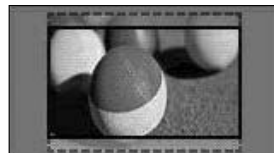

• Kino – Priblíženie

Možnosť Cinema Zoom (Kino – priblíženie) vyberte v prípade, ak chcete zväčšiť obraz v správnom pomere.

Poznámka. Zväčšený alebo zmenšený obraz môže byť skreslený.



Tlačidlo ◀ alebo ▶ : nastavenie pomeru zväčšenia po výbere možnosti Cinema Zoom (Kino – priblíženie). Rozsah nastavenia je 1 až 16.

Tlačidlo ▼ alebo ▲ : pohyb obrazu.

! POZNÁMKA

- ▶ V režimoch Komponent môžete vybrať len formáty **4 : 3**, **16 : 9** (širokouhlý), **14 : 9**, **Zoom** (Priblíženie) a **Kino – Priblíženie**.
- ▶ V režimoch **HDMI** môžete vybrať len formáty **4 : 3**, Pôvodné, **16 : 9** (širokouhlý), **14 : 9**, **Zoom** (Priblíženie) a **Kino – Priblíženie**.
- ▶ V režimoch RGB-PC a HDMI-PC môžete vybrať len formáty **4 : 3** a **16 : 9** (širokouhlý).
- ▶ V režime DTV/HDMI/Component (Komponent) (viac ako 720p) je dostupná možnosť **Iba skenovanie** (Len vyhľadávať)
- ▶ V režimoch Analogue (Analogový) a AV je dostupný formát Full Wide (Kompletne širokouhlý obraz).

SPRIEVODCA NASTAVENÍM OBRAZU

Táto funkcia umožňuje upraviť kvalitu pôvodného obrazu.

Používajte ju na kalibráciu kvality obrazu nastavením možností Black Level (Úroveň čiernej), Úroveň bielej a pod. Bežní používatelia môžu kvalitu obraz kalibrovať vykonaním jednotlivých krokov.

Po nastavení obrazu na úroveň Low (Nízka), Recommended (Odporúčaná) alebo Vysoké sa výsledné zmeny prejavia na ukážke.

Pri vstupe RGB sa nepoužijú zmenené hodnoty nastavení Color (Farba), Tint (Odtieň), H Sharpness (Horizontálna ostrosť) a V Sharpness (Vertikálna ostrosť).

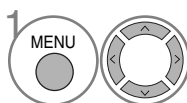
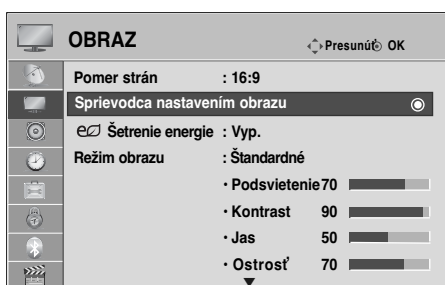

1 Vyberte možnosť **OBRAZ**.

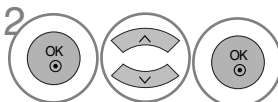

2 Vyberte možnosť **Sprievodca nastavením obrazu**.

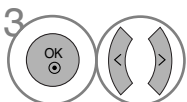

3 Upravte nastavenia **Úroveň čiernej**, **Úroveň bielej**, **Farba**, **Odtieň**, **Horiz. ostrosť**, **Vert. ostrosť**, **Podsvietenie** (len televízory LCD).

- Ak s nastavovaním skončíte skôr, ako vykonáte posledný krok, zmeny sa nepoužijú.
- Hodnoty nastavenia sa uložia pod názvom Odborník 1.
- Po nastavení kvality obrazu pomocou Sprievodcu nastavením obrazu sa možnosť Šetrenie energie zmení na hodnotu Off (Vypnuté). (len televízory LCD)

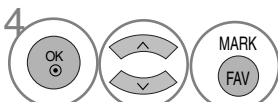

4 Vyberte vstupný zdroj, na ktorý chcete nastavenia použiť.



- Stlačením tlačidla **MENU** (PONUKA) sa vrátite do režimu normálneho sledovania televízie.
- Stlačením tlačidla **RETURN** (NÁVRAT) sa presuniete na predchádzajúcu obrazovku ponuky.

OVLÁDANIE OBRAZU

Šetrenie energie

Znižuje spotrebu televízora.

Predvolené výrobné nastavenie vyhovuje požiadavkám programu Energy Star a zabezpečuje pohodlnú úroveň nastavení určenú na domáce sledovanie televízie.

Jas obrazovky môžete zvýšiť nastavením úrovne položky Šetrenie energie alebo nastavením režimu **Režim obrazu**.

Ak v režime MHEG upravíte nastavenie možnosti Energy Saving (Šetrenie energie), bude platiť až po ukončení režimu MHEG.



Výberom možnosti **Vypnúť obrazovku**, kým je naladená rozhlasová stanica, znížite spotrebu energie. (len televízory LCD)

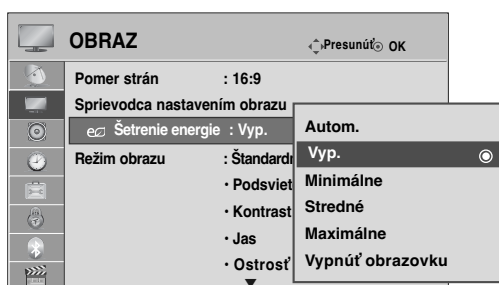

len pri televízoroch LCD

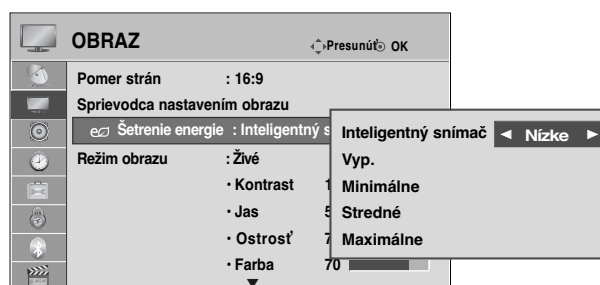





len pri plazmových televízoroch







1   Vyberte možnosť **OBRAZ**.

2   Vyberte položku  **Šetrenie energie**.

3   Vyberte položku **Autom.** (okrem možnosti 19/22LU40**, 19/22/26LU50**, 32/37/42LF25**, 32/37/42LG21**, 19/22/26/32/37/42LH20**, 32/37/42/47LH30**), **Vyp.**, **Minimálne**, **Stredné**, **Maximálne** alebo **Vypnúť obrazovku**.

1   Vyberte možnosť **OBRAZ**.

2   Vyberte položku  **Šetrenie energie**.

3   Vyberte položku **Inteligentný snímač**, **Vyp.**, **Minimálne**, **Stredné** alebo **Maximálne**.

• **Inteligentný snímač**

 Vyberte nastavenie **Nízke**, **Stred** alebo **Vysoké**.

- Stlačením tlačidla **MENU** (PONUKA) sa vrátite do režimu normálneho sledovania televízie.
- Stlačením tlačidla **RETURN** (NÁVRAT) sa presuniete na predchádzajúcu obrazovku ponuky.

- Po výbere možnosti **Vypnúť obrazovku** sa televízor po 3 sekundách vypne.
- Ak vyberiete možnosť **Šetrenie energie-Auto (Automatické šetrenie energie)** (okrem modelov 19/22LU40**, 19/22/26LU50**, 32/37/42LF25**, 32/37/42LG21**, 19/22/26/32/37/42LH20**, 32/37/42/47LH30**), **Minimálne**, **Stredné** alebo **Maximálne**, funkcia Podsvietenie nebude fungovať (len televízory LCD).
- Nastavenie tejto funkcie môžete upraviť aj pomocou tlačidla **Šetrenie energie (Šetrenie energie)** na diaľkovom ovládaní.
- Ak je televízor vybavený inteligentným snímačom, po výbere možnosti Auto (Automatické) sa funkcia **Podsvietenie** automaticky nastaví podľa okolitých podmienok.

PREDVOLENÉ NASTAVENIA OBRAZU

Predvolený režim obrazu

Živé	Zintenzívnenie kontrastu, jas, farby a ostrosti kvôli živému obrazu.
Štandardné	Najvšeobecnejší stav zobrazenia.
Prirodzené	Najprirodzenejší stav zobrazenia.
Kino	Optimálne nastavenie videa na sledovanie filmov.
Šport	Optimálne nastavenie videa na sledovanie športových podujatí.
Hra	Optimálne nastavenie videa na hranie hier.

len pri televízoroch LCD

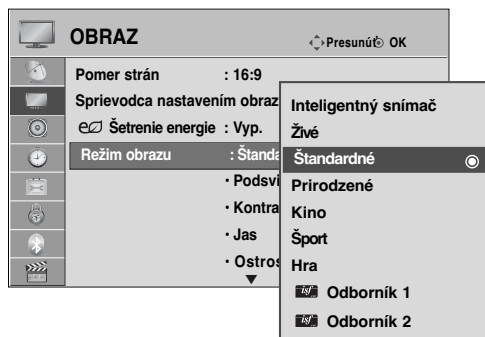

1. MENU (OK) → Vyberte možnosť **OBRAZ**.
2. OK (OK) → Vyberte možnosť **Režim obrazu**.
3. OK (OK) → Vyberte možnosť **Inteligentný snímač** (okrem možností 19/22LU40**, 19/22/26LU50**, 32/37/42LF25**, 32/37/42LG21**, 19/22/26/32/37/42LH20**, 32/37/42/47LH30**), **Živé**, **Štandardné**, **Prirodzené**, **Kino**, **Šport** alebo **Hra**.

len pri plazmových televízoroch



(len pre 50/60PS80**) (len pre 50/60PS70**)

1. MENU (OK) → Vyberte možnosť **OBRAZ**.
2. OK (OK) → Vyberte možnosť **Režim obrazu**.
3. OK (OK) → Vyberte možnosť **Živé**, **Štandardné**, **THX Kino** (alebo **Kino**), **Šport** alebo **Hra**.

- V ponuke **Režim obrazu** môžete nastaviť najlepšiu kvalitu obrazu televízora. V ponuke **Picture Mode** (Režim obrazu) vyberte nastavenú hodnotu v závislosti od kategórie programu.
- Pri zapnutej funkcii **Inteligentný snímač** (Inteligentný senzor) sa automaticky nastaví najvhodnejší obraz podľa okolitých podmienok. (okrem modelov 19/22LU40**, 19/22/26LU50**, 32/37/42LF25**, 32/37/42LG21**, 19/22/26/32/37/42LH20**, 32/37/42/47LH30**)
- Možnosť **Režim obrazu** môžete nastaviť aj v ponuke **Q.Menu** (Rýchla ponuka).
- **Inteligentný snímač** : Slúži na úpravu obrazu podľa okolitých podmienok. (okrem modelov 19/22LU40**, 19/22/26LU50**, 32/37/42LF25**, 32/37/42LG21**, 19/22/26/32/37/42LH20**, 32/37/42/47LH30**)

• **THX Kino (len pre 50/60PS80**)**: tento režim kvality Kino umocňuje zážitok z domáceho sledovania filmov. Bez osobitných úprav si používateľ môže vychutnať najlepšiu úroveň prijateľnej kvality obrazu ktoréhokoľvek filmu. Optimálna kvalita obrazu v režime Kino sa dosiahne pri najtmavšom nastavení.

Po výbere možnosti **THX Kino** sa možnosť **Pomer strán** (Formát) zmení na hodnotu **Just scan** (Verný obraz).

• **THX Kino** (Tomlinson Holman's Experiment) je certifikačný štandard pre oblasť zvuku a videa spoločnosti THX založenej Georgeom Lucasom, režisérom filmu *Hviezdne vojny*, a Tomlinsonom Holmanom.

Tento produkt je nositeľom certifikátu spoločnosti THX pre oblasť zobrazovania a zaručuje kvalitu obrazu, ktorá prekračuje hardvérové i softvérové parametre štandardných obrazoviek.

OVLÁDANIE OBRAZU

MANUÁLNE NASTAVENIE OBRAZU

Ponuka Picture Mode (Režim obrazu) – možnosť User (Používateľ)

Podsvietenie (len pri televízoroch LCD)

Jas obrazovky sa ovláda nastavením jasu panela LCD.

Pri nastavovaní jasu televíznej obrazovky sa odporúča upraviť jej podsvietenie.

Kontrast

Nastavenie intenzity čiernej a bielej farby na obraze. Možnosť Contrast (Kontrast) pravdepodobne využijete v prípade, ak sú výrazné svetlé časti obrazu.

Jas

Nastavenie základnej úrovne obrazového signálu.

Ostrosť

Nastavuje úroveň ostrosti v rohoch medzi svetlými a tmavými oblasťami na obrázku

Čím je úroveň menšia, tým je obraz jemnejší.

Farba





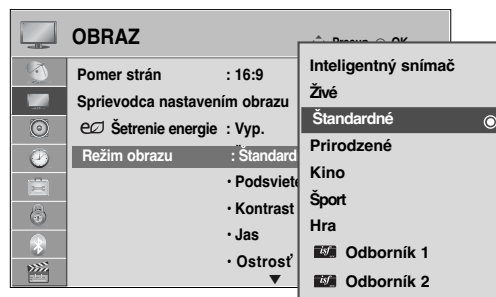
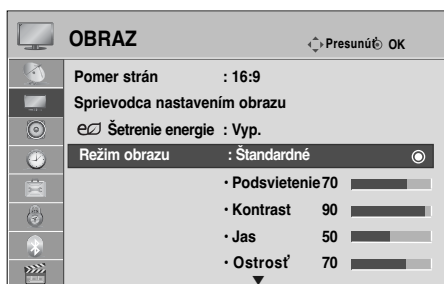

Nastavuje intenzitu všetkých farieb.

Odtieň

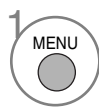
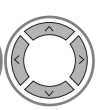
Nastavuje rovnováhu medzi úrovňami červenej a zelenej farby

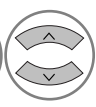
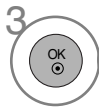
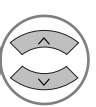
Táto funkcia nie je dostupná v režime **Inteligentný snímač** (Inteligentný senzor) (okrem možnosti 19/22LU40**, 19/22/26LU50**, 32/37/42LF25**, 32/37/42LG21**, 19/22/26/32/37/42LH20**, 32/37/42/47LH30**).

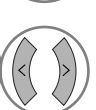

-   Vyberte možnosť **OBRAZ**.
-   Vyberte možnosť **Režim obrazu**.
-   Vyberte možnosť **Živé**, **Štandardné**, **Prirodzené**, **Kino** (alebo **THX** **Kino**), **Šport** alebo **Hra**.
-   Vyberte možnosť **Podsvietenie** (len pri televízoroch LCD), **Kontrast**, **Jas**, **Ostrosť**, **Farba** alebo **Odtieň**.
-   Vykonaajte potrebné úpravy nastavení.

• Výhody používania možnosti Podsvietenie (len televízory LCD)

- Spotreba elektrickej energie sa zníži až o 60 %.
- Zníži sa jas čiernej farby. (Keďže čierna farba má väčšiu hĺbku, môžete si vychutnať kvalitnejšie rozlíšenie.)
- Môžete nastaviť jas a zachovať pôvodné rozlíšenie signálu.

- Stlačením tlačidla **MENU** (PONUKA) sa vrátite do režimu normálneho sledovania televízie.
- Stlačením tlačidla **RETURN** (NÁVRAT) sa presuniete na predchádzajúcu obrazovku ponuky.

! POZNÁMKA

- ▶ V režime RGB-PC/HDMI-PC nemôžete nastaviť farbu, ostrosť a odtieň na vami preferovanú úroveň.
- ▶ Po výbere položky **Odborník 1** alebo **Odborník 2** môžete vybrať možnosť **Podsvietenie** (len pri televízoroch LCD), **Kontrast**, **Jas**, **Horiz. Ostrosť**, **Vert. ostrosť**, **Farba** alebo **Odtieň**.

TECHNOLÓGIA VYLEPŠENIA OBRA ZU

Obrazovku môžete kalibrovat' pre jednotlivé režimy Režim obrazu alebo podľa špeciálnej obrazovky videa nastaviť hodnoty obrazu.

Pre jednotlivé vstupy môžete nastaviť odlišné hodnoty obrazu.

Ak ste upravili jednotlivé videorežimy a chcete obnoviť predvolené výrobné nastavenia obrazovky, pre každý režim **Režim obrazu** spustíte funkciu "Obnov. nast. obr. ".

Nákres sa môže mierne líšiť od vášho televízor.

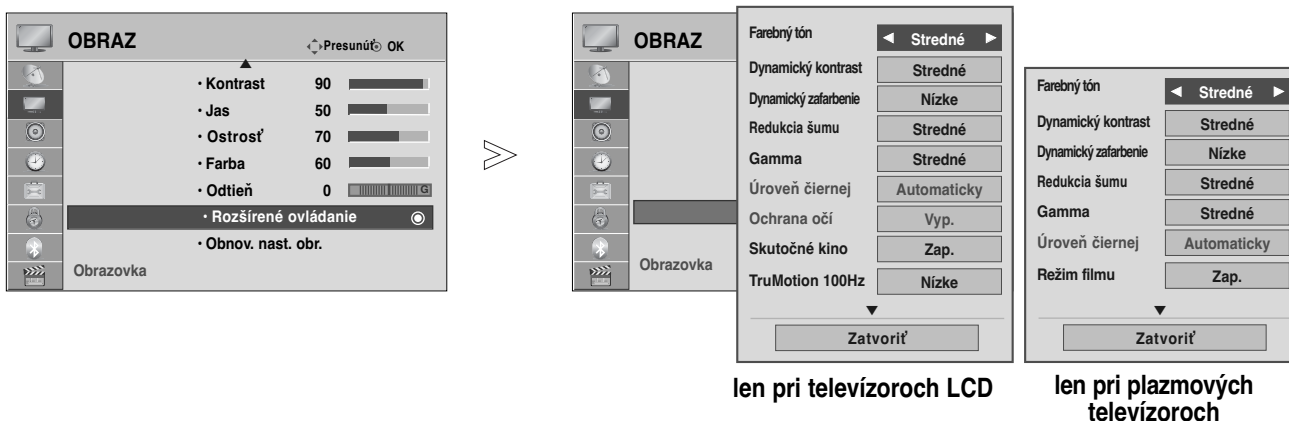

len pri televízoroch LCD

len pri plazmových
televízoroch

1 MENU Vyberte možnosť **OBRAZ**.

2 Vyberte možnosť **Rozšírené ovládanie**.

3 Vyberte požadovanú možnosť: **Farebný tón, Dynamický kontrast, Dynamický zafarbenie, Redukcia šumu, Gamma, Úroveň čiernej, Ochrana očí** (len pri televízoroch LCD), **Skutočné kino** (len pri televízoroch LCD), **Režim filmu** (len pri plazmových televízoroch), **TruMotion 100Hz** alebo **TruMotion 200Hz** (len pri televízoroch LCD), **Spektrum farieb, Vylepšenie okrajov, xvYCC** alebo **OPC** (len pri televízoroch LCD)). (Pozri str. 107~108)

4 Vyberte požadovaný zdroj.

- Stlačením tlačidla **MENU** (PONUKA) sa vrátite do režimu normálneho sledovania televízie.
- Stlačením tlačidla **RETURN** (NÁVRAT) sa presuniete na predchádzajúcu obrazovku ponuky.

OVLÁDANIE OBRAZU









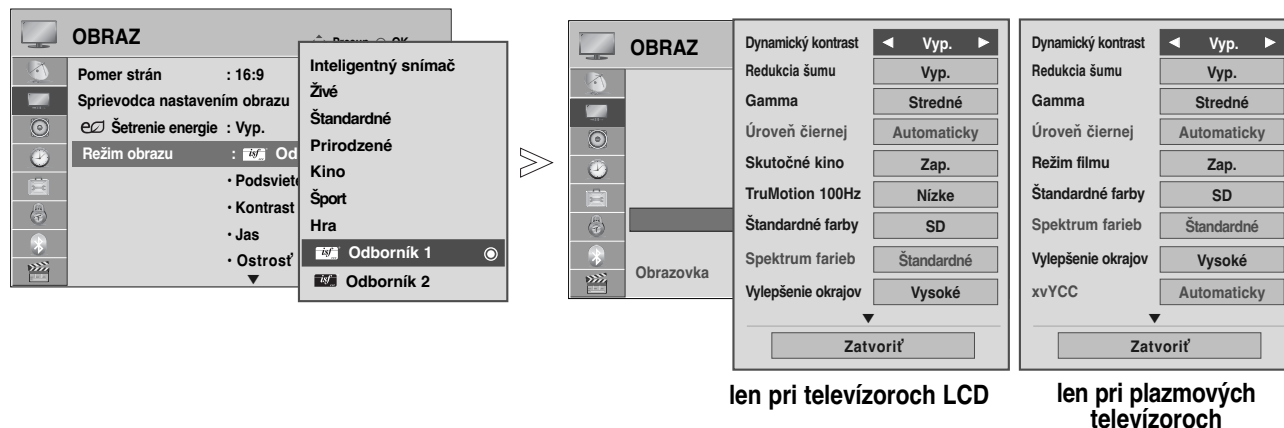

Odborné ovládanie obrazu

Možnosti **Odborník 1** a **Odborník 2** poskytujú členenie na ďalšie kategórie, ktoré môžu používatelia nastaviť, ako uznajú za vhodné, čím používateľom ponúkajú optimálnu kvalitu obrazu.

Odborníci môžu túto funkciu využiť na optimalizáciu výkonu televízora pri použití konkrétnych typov videa.

Nákres sa môže mierne líšiť od vášho televízora.



1.   Vyberte možnosť **OBRAZ**.
2.   Vyberte možnosť **Režim obrazu**.
3.   Vyberte možnosť **Odborník 1** alebo **Odborník 2**.
4.   Vyberte možnosť **Ovládanie pre odborníkov**.
5.   Vyberte požadovaný zdroj.
6.  Vykonajte potrebné úpravy nastavení.

- Stlačením tlačidla **MENU** (PONUKA) sa vrátite do režimu normálneho sledovania televízie.
- Stlačením tlačidla **RETURN** (NÁVRAT) sa presuniete na predchádzajúcu obrazovku ponuky.

* Nákres sa môže mierne líšiť od vášho televízor.

<p>Farebný tón (Teplé/Stredné/Studené)</p>	<ul style="list-style-type: none"> ■ Vyberte jedno z troch automatických nastavení farby. Ak chcete zvýrazniť teplejšie farby, napríklad červenú, vyberte možnosť Teplé. Ak chcete dosiahnuť modrastý obraz, vyberte možnosť Studené.
<p>Dynamický kontrast (Vyp./Nízke/Stredné(len pri televízoroch LCD)/Vysoké)</p>	<ul style="list-style-type: none"> ■ Upraví kontrast na najlepšiu úroveň vzhľadom na jas obrazovky. Svetlé časti sa zosvetlia a tmavé časti stmavnú, čím sa zlepši obraz.
<p>Dynamický zafarbenie (Vyp./Nízke/Vysoké)</p>	<ul style="list-style-type: none"> ■ Upraví farby na obrazovke, aby vyzerali živšie, sýtejšie a jasnejšie. Táto funkcia vylepšuje farebný odtieň, sýtosť a svetelnosť, takže červená, modrá, zelená a biela farba vyzerajú sviežejšie.
<p>Redukcia šumu (Vyp./Nízke/Stredné/Vysoké)</p>	<ul style="list-style-type: none"> ■ Zníži šum na obrazovke bez zníženia kvality videa.
<p>Gamma (Nízke/Stredné/Vysoké)</p>	<ul style="list-style-type: none"> ■ Môžete upraviť jas oblastí so strednými úrovňami sivej a tmavých oblastí obrazu. • Nízke : zosvetlia sa oblasti so strednými úrovňami sivej a tmavé oblasti obrazu. • Stredné : použijú sa pôvodné úrovne obrazu. • Vysoké: stmavnú oblasti so strednými úrovňami sivej a tmavé oblasti obrazu.
<p>Úroveň čiernej (Nízke/Vysoké)</p>	<ul style="list-style-type: none"> • Nízke : Obraz na obrazovke stmavne. • Vysoké: Obraz na obrazovke sa stane jasnejším. • Automaticky : Posúďte úroveň čiernej farby na obrazovke a automaticky ju nastavte na možnosť Vysoké alebo Nízka. ■ Nastaví sa správna úroveň čiernej farby na obrazovke. ■ Táto funkcia umožňuje vybrať položku Nízke alebo Vysoké v nasledujúcich režimoch: AV (NTSC-M), HDMI alebo Komponent). V opačnom prípade sa položka Úroveň čiernej nastaví na hodnotu Automaticky.
<p>Ochrana očí (Zap./Vyp.)</p>	<ul style="list-style-type: none"> * Táto funkcia nie je dostupná pre všetky modely. ■ Úpravou jasů zabránite príliš svetlému nastaveniu obrazovky. Veľmi jasny obraz stmavne. ■ V ponuke Režim obrazu – Živé, Kino, Inteligentný snímač (okrem možnosti 19/22LU40** 19/22/26LU50** 32/37/42LF25**, 32/37/42LG21** 19/22/26/32/37/42LH20**, 32/37/42/47LH30**) alebo Inteligentný snímač nie je táto funkcia dostupná.
<p>Skutočné kino/Režim filmu (Zap./Vyp.)</p>	<ul style="list-style-type: none"> ■ Odstránením účinku chvenia môžete sledovať video, akoby ste ho sledovali v kine. ■ Túto funkciu použite pri sledovaní filmov.. ■ Táto funkcia funguje, keď je možnosť TruMotion nastavená na hodnotu Vyp. (Vypnuté).
<p>TruMotion 100Hz alebo TruMotion 200Hz (Vyp./Nízke/Vysoké)</p>	<ul style="list-style-type: none"> * Táto funkcia nie je dostupná pre všetky modely. • Vysoké : umožňuje plynulejší prechod obrazu. • Nízke : umožňuje plynulý prechod obrazu. Toto nastavenie používajte štandardne. • Vyp. (Vypnutý) : Toto nastavenie použite, ak nastavenia Vysoké a Nízke spôsobujú šum. ■ Funkcia TruMotion 100Hz odstraňuje dojem rozmazania rýchlo sa pohybujúcich scén zobrazením až sto snímkov za sekundu. ■ Funkcia TruMotion 200 Hz umožňuje zobrazenie 200 scén za sekundu kombináciou pokročilej 100-hertzovej technológie a postupného podsvietenia. Túto technológiu preskúšalo laboratórium Intertek & TÜV Rheinland. ■ Používa sa na dosiahnutie najvyššej kvality obrazu bez rozmazaného pohybu alebo chvenia po zadaní rýchlo sa pohybujúceho obrazu alebo filmu. ■ Táto funkcia nie je dostupná v režime RGB-PC, HDMI-PC. ■ Po zapnutí funkcie TruMotion 100Hz alebo TruMotion 200Hz sa môže na obrazovke objaviť šum. ■ Ak sa objaví, nastavte funkciu TruMotion 100Hz alebo TruMotion 200Hz na možnosť Off (Vypnutá).



OVLÁDANIE OBRAZU

<p>Spektrum farieb (Širokouhlé/Štandardné)</p>	<ul style="list-style-type: none"> • Štandardné : režim určený na zobrazenie pôvodných farieb na základe štandardu vstupného signálu nezávisle od vlastností obrazu. • Širokouhlé : režim určený na použitie a nastavenie oblasti obrazu s bohatými farbami. <ul style="list-style-type: none"> ■ Maximalizuje využitie farebnej oblasti, ktorú možno zobraziť.
<p>Vylepšenie okrajov (LCD TV:Vyp./Nízke/Vysoké Plasma TV:Zap./Vyp.)</p>	<ul style="list-style-type: none"> ■ Rohy videa zobrazí jasnejšie a zreteľnejšie, no prirodzene.
<p>xvYCC (Automaticky/vyp./zap.)</p>	<ul style="list-style-type: none"> * Táto funkcia nie je dostupná pre všetky modely. ■ Táto funkcia slúži na zobrazenie bohatších farieb. ■ Táto funkcia je dostupná v ponuke Režim obrazu – Kino alebo Expert (Odborník), keď sa signál prijíma pomocou pripojenia HDMI.
<p>OPC (Zap./Vyp.)</p>	<ul style="list-style-type: none"> * Táto funkcia nie je dostupná pre všetky modely. ■ Keďže ide o technológiu na zníženie spotreby energie pri zachovaní rovnakej úrovne jasnosti, jej použitie sa prejaví na nižšej spotrebe energie a zvýraznení kontrastu.
<p>Štandardné farby (SD/HD)</p>	<ul style="list-style-type: none"> ■ Konvertuje farby videa na farby HD. Táto funkcia umožňuje nastaviť formát farieb videa SD (BT-601) a videa HD (BT-709).
<p>Vzor pre odborníkov (Vyp./Odborník 1/ Odborník 2)</p>	<ul style="list-style-type: none"> ■ Tento vzor je potrebný na odborné nastavenie. ■ Táto funkcia je dostupná v ponuke Režim obrazu – Odborník , keď sledujete digitálnu televíziu.
<p>farebný filter (Vyp./Červená/Zelená/ Modrá)</p>	<ul style="list-style-type: none"> ■ Táto funkcia umožňuje filtrovať konkrétne farby videa. Pomocou filtra RGB môžete presne nastaviť sýtosť a odtieň farieb.
<p>Vyváženie bielej (Stredné/Teplé/ Studené)</p>	<ul style="list-style-type: none"> ■ Táto funkcia umožňuje nastaviť celkovú úroveň farieb na obrazovke a dosiahnuť tak požadovanú atmosféru. <ol style="list-style-type: none"> a. Spôsob: 2 body <ul style="list-style-type: none"> • Vzor: Inner (Vnútrotný), Outer (Vonkajší) • Kontrast červenej, zelenej a modrej farby, jas červenej, zelenej a modrej farby: rozsah nastavenia je -50 až +50. b. Spôsob: 10-bodové IRE (televízory LCD), 20-bodové IRE (plazmové televízory) <ul style="list-style-type: none"> • Vzor: Inner (Vnútrotný), Outer (Vonkajší) • IRE (Institute of Radio Engineers) je jednotka na zobrazenie intenzity videosignálu a možno ju nastaviť v rozsahu 10, 20, 30 - 100 (televízory LCD), 5, 10, 15 - 100 (plazmové televízory). Podľa jednotlivých nastavení môžete upraviť úroveň červenej, zelenej a modrej farby. • Svetelnosť: Táto funkcia zobrazí vypočítanú hodnotu svetelnosti pri nastavení 2.2 gamma. Po zadaní požadovanej hodnoty svetelnosti pri 100 IRE sa bude každých 10 krokov (od 10 IRE po 90 IRE) zobrazovať cieľová hodnota svetelnosti pri nastavení 2.2 gamma. (len televízory LCD). • Červená, zelená, modrá: rozsah nastavenia je -50 až +50.
<p>Systém riadenia farieb</p>	<ul style="list-style-type: none"> ■ Keďže ide o nástroj pre odborníkov určený na vykonávanie úprav pomocou testovacích vzorov, neovplyvňuje iné farby a možno ho používať na selektívne nastavenie 6 farebných oblastí (červená, zelená, modrá, azúrová, purpurová, žltá). Rozdiel farieb nemusí byť zreteľný ani po vykonaní úprav bežného videa. ■ Slúži na nastavenie možností Red (Červená), Green (Zelená), Blue (Modrá), Yellow (Žltá), Cyan (Azúrová) a Magenta (Purpurová). • Červená, zelená, modrá, žltá, azúrová a purpurová farba: rozsah nastavenia pre televízory LCD aj plazmové televízory je -30 až +30. • Červený, zelený, modrý, žltý, azúrový a purpurový odtieň: rozsah nastavenia pre televízory LCD aj plazmové televízory je -30 až +30. ■ Táto funkcia nie je dostupná v režimoch RGB-PC a HDMI (PC).

Ponuka Obnov. nast. obr. (OBNOVENIE NASTAVENÍ OBRAZU)

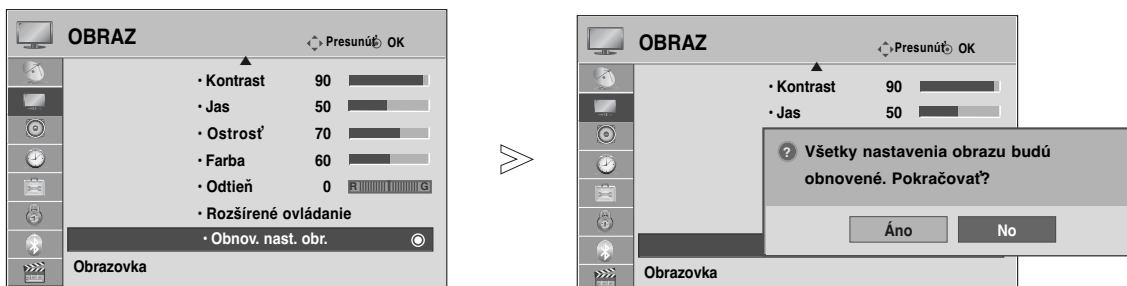
Obnovia sa predvolené výrobné nastavenia vybraných režimov obrazu.

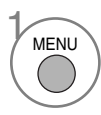
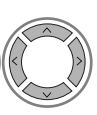

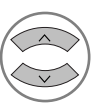
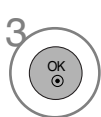
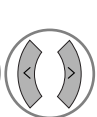
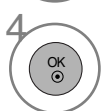
-   Vyberte možnosť **OBRAZ**.
-   Vyberte možnosť **Obnov. nast. obr.** (Obnovenie nastavení obrazu).
-   Vyberte možnosť **Áno** alebo **Nie**.
-  Inicializujte upravenú hodnotu.

- Stlačením tlačidla **MENU** (PONUKA) sa vrátite do režimu normálneho sledovania televízie.
- Stlačením tlačidla **RETURN** (NÁVRAT) sa presuniete na predchádzajúcu obrazovku ponuky.

OVLÁDANIE OBRAZU

Kontrolka napájania (LEN PRI TELEVÍZOROCH LCD)(okrem možnosti 19/22LU40**, 19/22/26LU50**, 19/22/26LH20**)

Táto možnosť slúži na nastavenie jasnosti meniacich sa kontroliek LED a zvuku pri zapnutí napájania.

Zvuk pri spustení (len pre 32/37/42/47LH70**)

Slúži na nastavenie možnosti Zvuk pri spustení na hodnotu Vyp. (Vypnutý), Nízke, Stredné (Stredná úroveň) alebo Vysoké po zapnutí napájania.

Kontrolka pohotov.režimu





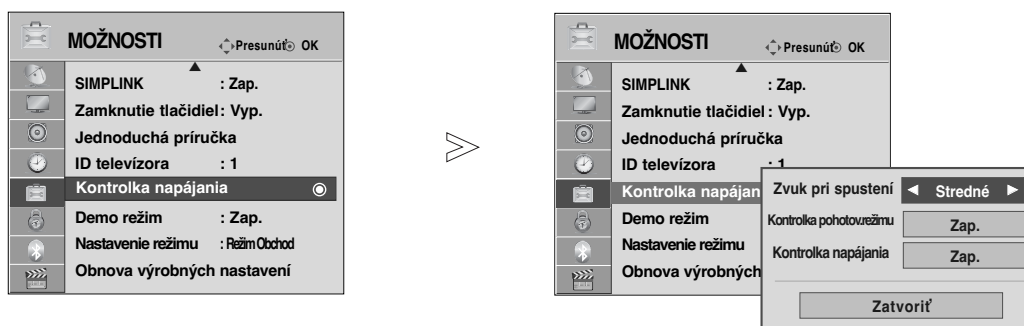

Určuje, či sa má kontrolka na prednej strane televízora nastaviť v pohotovostnom režime na hodnotu Vyp. (Vypnuté), Nízke alebo Vysoké. (len pre 32/37/42/47LH70**)

Určuje, či sa má kontrolka na prednej strane televízora nastaviť v pohotovostnom režime na hodnotu Zap. (Zapnuté) alebo Vyp. (Vypnuté). (okrem možnosti 32/37/42/47LH70**)

Kontrolka napájania

Určuje, či sa má kontrolka na prednej strane televízora nastaviť po zapnutí napájania na hodnotu Zap. (Zapnuté) alebo Vyp. (Vypnuté).



-   Vyberte možnosť **MOŽNOSTI**.
-   Vyberte možnosť **Kontrolka napájania**.
-   Vyberte možnosť **Zvuk pri spustení** (len pre 32/37/42/47LH70**), **Kontrolka pohotov.režimu** alebo **Kontrolka napájania**.
-  Vyberte požadovaný zdroj.

- Stlačením tlačidla **MENU** (PONUKA) sa vrátite do režimu normálneho sledovania televízie.
- Stlačením tlačidla **RETURN** (NÁVRAT) sa presuniete na predchádzajúcu obrazovku ponuky.

Metóda ISM SYSTÉM (LEN PRI PLAZMOVÝCH TELEVÍZOROCH)

A frozen or still picture displayed on the screen for prolonged periods will result in a ghost image remaining even when you change the image. Avoid allowing a fixed image to remain on the screen for prolonged periods.

Bielenie

Funkcia Bielenie odstraňuje z obrazovky zotrúvajúce obrazy.

Poznámka: Môže sa stať, že nadmerne zotrúvajúci obraz nebude možné úplne vyčistiť pomocou funkcie Bielenie.

Orbiter

Orbiter môže pomôcť predísť vzniku "duchov" v televízii. Avšak najlepším riešením je nedovoliť, aby na obrazovke ostával nejaký fixný obraz. Aby sa zabránilo trvalému obrazu na obrazovke, tá sa každé 2 minúty pohne.

Čistenie farieb

Na obrazovke sa striedavo zobrazujú pomaly sa pohybujúci farebný vzor a biely vzor. Je ťažké rozpoznať statický obraz, ktorý vznikol počas odstraňovania dočasného statického obrazu a pohybu farebného vzoru.

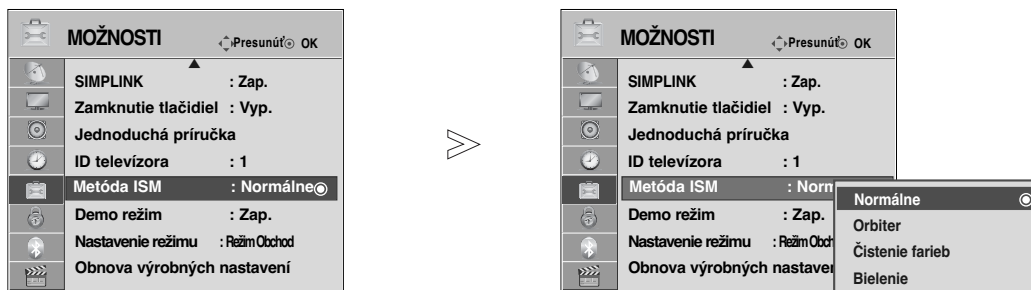

1 MENU Vyberte možnosť **MOŽNOSTI**.

2 Vyberte možnosť **Metóda ISM**.

3 Vyberte možnosť **Normálne, Orbiter, Čistenie farieb** alebo **Bielenie**.

4 Uložte nastavenie.

•Ak nepotrebujete nastaviť tieto funkcie, nastav **Normálne**.

- Stlačením tlačidla **MENU** (PONUKA) sa vrátite do režimu normálneho sledovania televízie.
- Stlačením tlačidla **RETURN** (NÁVRAT) sa presuniete na predchádzajúcu obrazovku ponuky.

OVLÁDANIE OBRAZU

Režim ukážky

Zobrazí sa prezentácia, ktorá vysvetľuje rôzne logá tohto televízora.

Funkciu Demo režim nemožno používať v režime **Domáce použitie**.

V režime **Režim Obchod** sa funkcia Demo režim automaticky nastaví na hodnotu Zap. (Zapnuté).



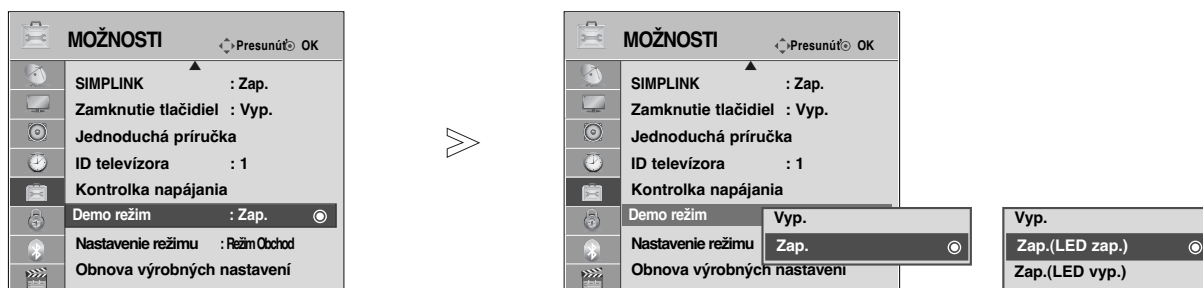

Ak v režime **Režim Obchod** nastavíte funkciu Demo režim na hodnotu Vyp. (Vypnuté), funkcia Demo režim sa nespustí a iba sa obnoví obrazovka.

Po piatich minútach v režime ukážky sa automaticky obnovia nastavenia obrazovky.

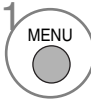

len pri televízoroch LCD

len pri plazmových
televízoroch

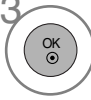
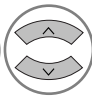
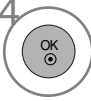
-   Vyberte možnosť **MOŽNOSŤ**
-   Vyberte položku **Demo Režim** (Režim ukážky).
-   Výberom možnosti **Zap. (Zapnuté)** zobrazíte rôzne logá televízora.
-  Vráťte sa k sledovaniu televízie.
Ukážku zastavíte stlačením ľubovoľného tlačidla.
(S výnimkou tlačidiel **MUTE (VYPNÚŤ)**, **+**, **-**.)







- Stlačením tlačidla **MENU** (PONUKA) sa vrátite do režimu normálneho sledovania televízie.
- Stlačením tlačidla **RETURN** (NÁVRAT) sa presuniete na predchádzajúcu obrazovku ponuky.

Nastavenie režimu

Ak chcete v domácom prostredí dosiahnuť najlepší obraz, odporúčame v televízore nastaviť režim **Domáce použitie**.

Režim **Režim Obchod** je optimálnym nastavením na vysielanie v obchodoch.



-   Vyberte možnosť **MOŽNOSTI**.
-   Vyberte položku **Nastavenie režimu**.
-   Vyberte položku **Režim Obchod** alebo **Domáce použitie**.
-  Uložte nastavenie.

- Stlačením tlačidla **MENU** (PONUKA) sa vrátite do režimu normálneho sledovania televízie.
- Stlačením tlačidla **RETURN** (NÁVRAT) sa presuniete na predchádzajúcu obrazovku ponuky.

OVLÁDANIE ZVUKU A JAZYKA

FUNKCIA AUTO VOLUME LEVELER (AUTOMATICKÁ ÚROVEŇ HLASITOSTI)

Funkcia Autom. hlasitosť (Automatická úroveň hlasitosti) automaticky udržiava jednotnú úroveň hlasitosti aj v prípade, že prepnete program.

Každá vysielajúca stanica má vlastnú intenzitu signálu, a preto sa pri každom prepnutí na iný kanál môže vyžadovať nastavenie hlasitosti. Táto funkcia umožňuje používateľom vychutnať si stabilné úrovne hlasitosti, pretože sa každý program automaticky nastaví.

Ak kvalita alebo hlasitosť zvuku nedosahuje požadovanú úroveň, odporúča sa použiť samostatné domáce kino alebo zosilňovač, ktorý spolupracuje s rôznymi používateľskými prostrediami.

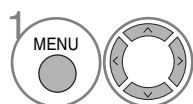
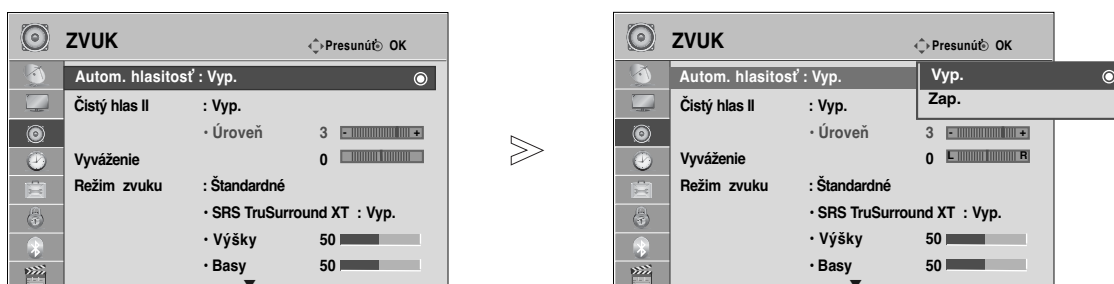

Vyberte možnosť **ZVUK**.

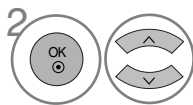

Vyberte možnosť **Autom. hlasitosť** (Automatická úroveň hlasitosti).

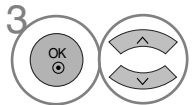

Vyberte možnosť **Zap.** (Zapnuté) alebo **Vyp.** (Vypnuté).

- Stlačením tlačidla **MENU** (PONUKA) sa vrátite do režimu normálneho sledovania televízie.
- Stlačením tlačidla **RETURN** (NÁVRAT) sa presuniete na predchádzajúcu obrazovku ponuky.

Čistý hlas II

Odlíšenie rozsahu zvuku ľudskej reči od ostatných zvukov pomáha používateľom lepšie počuť ľudské hla

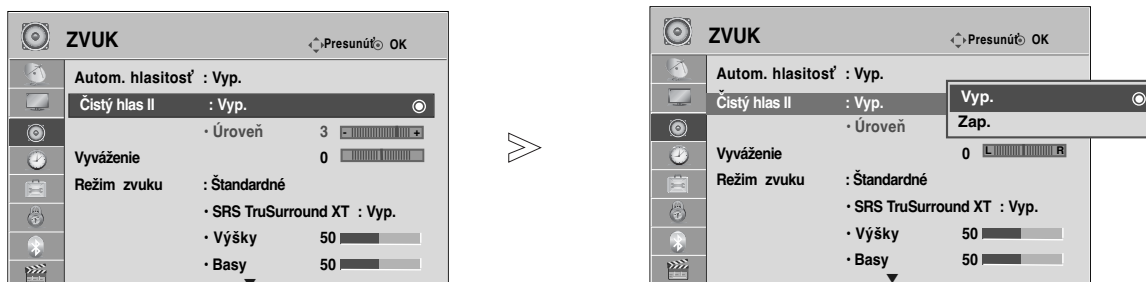

1 MENU Vyberte možnosť ZVUK.

2 Vyberte položku Čistý hlas II.

3 Vyberte možnosť **Zap.** (Zapnuté) alebo **Vyp.** (Vypnuté).

Nastavenie možnosti Clear Voice Level (Úroveň čistého zvuku) po výbere hodnoty Zap. (Zapnuté)

4 Vyberte možnosť **Úroveň**.

5 Vykonajte požadovanú úpravu nastavenia.

- Ak možnosť **Čistý hlas II** nastavíte na hodnotu **Zap. (Zapnuté)**, nebude fungovať funkcia **SRS TruSurround XT**.
- Vyberte úroveň z rozsahu -6 až +6.

- Stlačením tlačidla **MENU** (PONUKA) sa vrátite do režimu normálneho sledovania televízie.
- Stlačením tlačidla **RETURN** (NÁVRAT) sa presuniete na predchádzajúcu obrazovku ponuky.

OVLÁDANIE ZVUKU A JAZYKA

PREDVOLENÉ NASTAVENIA ZVUKU – Režim zvuku





Môžete vybrať obľúbené nastavenie zvuku – Štandardné (Štandard), Hudba , Kino , Šport alebo Hra – a tiež nastaviť položky Výšky a Basy.

Možnosť Režim zvuku umožňuje vychutnať ten najlepší zvuk bez akéhokoľvek špeciálneho nastavovania, pretože televízor nastaví vhodný zvuk podľa obsahu programu.

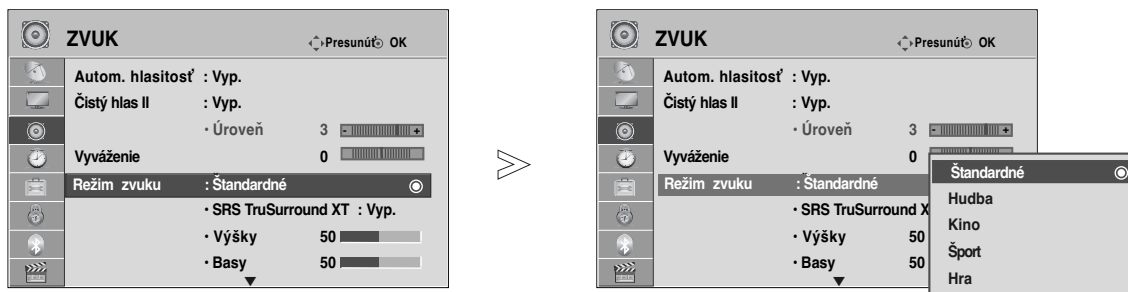
Možnosti Štandardné (Štandard), Hudba , Kino , Šport a Hra boli nastavené už vo výrobe s cieľom dosiahnuť optimálnu kvalitu zvuku.

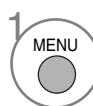
Štandardné	Zvuk so štandardnou kvalitou.
Hudba	Optimálne nastavenie zvuku na počúvanie hudby.
Kino	Optimálne nastavenie zvuku na sledovanie filmov.
Šport	Optimálne nastavenie zvuku na sledovanie športových podujatí.
Hra	Optimálne nastavenie zvuku na hranie hier.

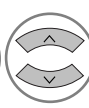











-   Vyberte možnosť **ZVUK**.
-   Vyberte možnosť **Režim zvuku**.
-   Vyberte možnosť **Štandardné** , **Hudba**, **Kino**, **Šport** alebo **Hra**.

- Možnosť **Režim zvuku** môžete nastaviť aj v ponuke **Rýchla ponuka** .

- Stlačením tlačidla **MENU** (PONUKA) sa vrátite do režimu normálneho sledovania televízie.
- Stlačením tlačidla **RETURN** (NÁVRAT) sa presuniete na predchádzajúcu obrazovku ponuky.

ZMENA NASTAVENÍ ZVUKU – MOŽNOSTŮ USER (POUŽÍVATEL)









- 1   Vyberte možnost **ZVUK**.
- 2   Vyberte možnost **Režim zvuku**.
- 3   Vyberte možnost **Standardné, Hudba, Kino, Šport** alebo **Hra**.
- 4   Vyberte položky **Výšky** a **Basy**.
- 5   Nastavte požadovanú úroveň hlasitosti.

- Stlačením tlačidla **MENU** (PONUKA) sa vrátite do režimu normálneho sledovania televízie.
- Stlačením tlačidla **RETURN** (NÁVRAT) sa presuniete na predchádzajúcu obrazovku ponuky.

TECHNOLÓGIA SRS TRUSURROUND XT

Túto možnosť vyberte, ak chcete počuť realistický zvuk.

- 1   Vyberte možnosť **ZVUK**.
- 2   Vyberte možnosť **SRS TruSurround XT**.
- 3   Vyberte možnosť **Zap.** (Zapnuté) alebo **Vyp.** (Vypnuté).

• **SRS TruSurround XT:** TruSurround XT je patentovaná technológia spoločnosti SRS, ktorá rieši problém prehrávania 5.1-kanálového obsahu pomocou dvoch reproduktorov.

- Stlačením tlačidla **MENU** (PONUKA) sa vrátite do režimu normálneho sledovania televízie.
- Stlačením tlačidla **RETURN** (NÁVRAT) sa presuniete na predchádzajúcu obrazovku ponuky.

- ▶  je obchodnou značkou spoločnosti SRS Labs, Inc.
- ▶ Technológia TruSurround je zabudovaná v licencií spoločnosti SRS Labs, Inc.

OVĽÁDANIE ZVUKU A JAZYKA

VYVÁŽENIE

Môžete si nastaviť vyváženie zvuku reproduktora na vami požadovanú úroveň.

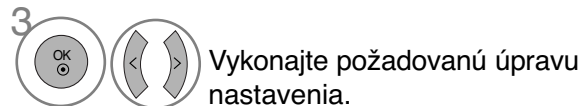
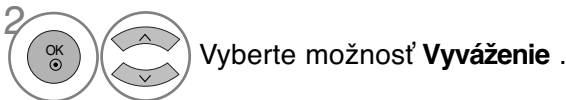

- Stlačením tlačidla **MENU** (PONUKA) sa vrátite do režimu normálneho sledovania televízie.
- Stlačením tlačidla **RETURN** (NÁVRAT) sa presuniete na predchádzajúcu obrazovku ponuky.

ZAPNUTIE/VYPNUTIE REPRODUKTOROV TELEVÍZORA

Nastaviť môžete úroveň vnútorného reproduktora.

V režime **AV1**, **AV2**, **AV3**, **KOMPONENT**, **RGB** a **HDMI1** s káblom HDMI do DVI je možné získať výstup z reproduktora televízora, aj keď nie je k dispozícii žiadny video signál.

Ak chcete používať externý HiFi stereosystém, vypnite vnútorný reproduktor televízora.

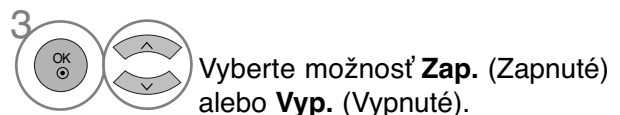
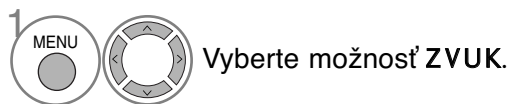
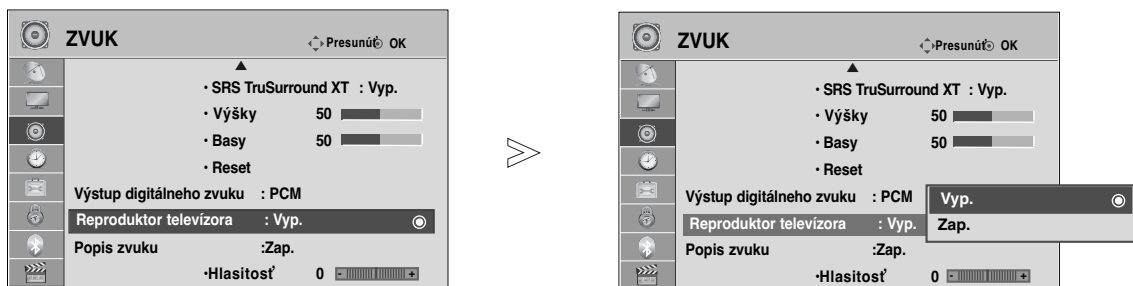

- Stlačením tlačidla **MENU** (PONUKA) sa vrátite do režimu normálneho sledovania televízie.
- Stlačením tlačidla **RETURN** (NÁVRAT) sa presuniete na predchádzajúcu obrazovku ponuky.

! POZNÁMKA



- ▶ Ak je počas používania domáceho kina s pripojením Simplink vypnutý reproduktor televízora, zvukový výstup sa automaticky prepne na reproduktor domáceho kina. Po zapnutí reproduktora televízora však začne zvuk vychádzať z reproduktora televízora.
- ▶ Keď je položka TV Speaker (Reproduktory) nastavená na možnosť Off (Vypnuté), niektoré ponuky v ponuke AUDIO (ZVUK) sú nedostupné.

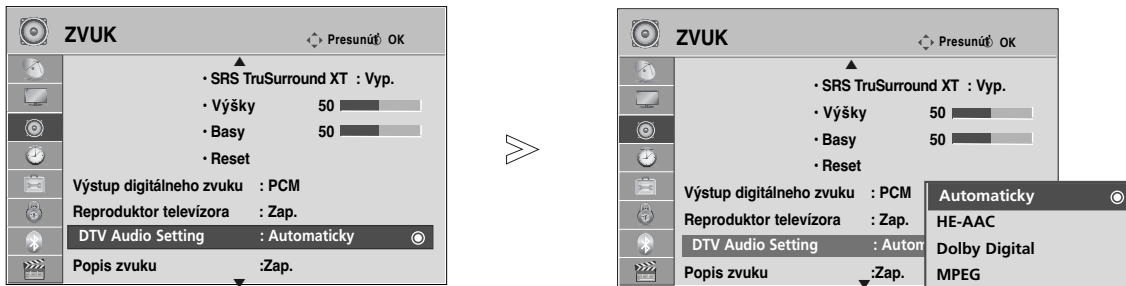

Nastavenia zvuku v režime DTV (LEN V DIGITÁLNO M REŽIME)

(Táto ponuka je dostupná len vo Švédsku.)

Ak vstupný signál obsahuje rôzne typy zvuku, táto funkcia umožňuje vybrať požadovaný typ.



1   Vyberte možnosť ZVUK.

2   Vyberte možnosť DTV Audio Setting.

3   Vyberte možnosť Automaticky, HE-AAC, Dolby Digital alebo MPEG.

- Stlačením tlačidla **MENU** (PONUKA) sa vrátite do režimu normálneho sledovania televízie.
- Stlačením tlačidla **RETURN** (NÁVRAT) sa presuniete na predchádzajúcu obrazovku ponuky.

- **Automaticky**: Automaticky vyberie formát v poradí HE-AAC > Dolby Digital > MPEG.
- **HE-AAC, Dolby Digital, MPEG**: Umožňuje používateľom vybrať požadovaný typ. Ak je vybraný formát MPEG, výstup je vždy v tomto formáte. Ak sa formát MPEG nepodporuje, vyberú sa formáty v poradí HE-AAC a Dolby Digital.
- pozrite str. 126 (Výber jazyka zvuku).

OVLÁDANIE ZVUKU A JAZYKA

VÝBER DIGITÁLNEHO AUDIOVÝSTUPU

Táto funkcia umožňuje vybrať preferovaný digitálny audiovýstup.

Výstup vo formáte Dolby Digital je v televízore dostupný len na kanáli, ktorý vysiela v tomto formáte. Ak je formát Dolby Digital dostupný a v ponuke Digital Audio Out (Digitálny audiovýstup) vyberiete možnosť Auto (Automatický), výstupné rozhranie SPDIF (Sony Philips Digital InterFace) bude vysielať vo formáte Dolby Digital.

Ak formát Dolby Digital nie je dostupný a v ponuke Digital Audio Out (Digitálny audiovýstup) vyberiete možnosť Auto (Automatický), výstupné rozhranie SPDIF bude vysielať vo formáte PCM (Impulzová kódová modulácia).

Ak kanál vysielajúci vo formáte Dolby Digital obsahuje formát Dolby Digital a audiojazyk, prehrávať sa bude len formát Dolby Digital

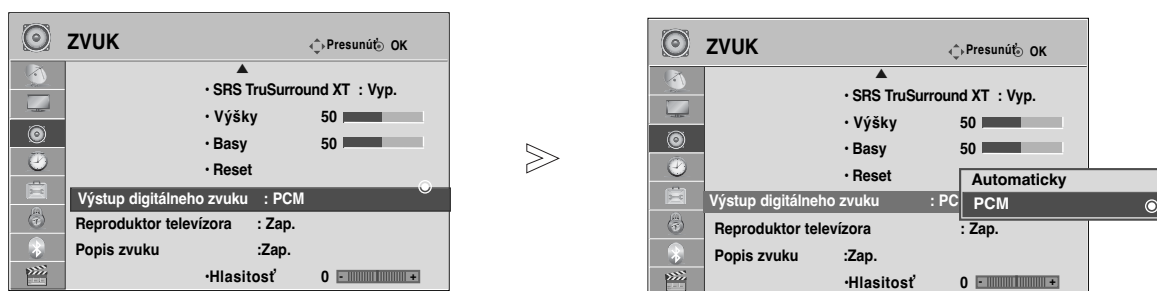

- 1   Vyberte možnosť **ZVUK**.
- 2   Vyberte možnosť **Výstup digitálneho zvuku**.
- 3   Vyberte možnosť **Automaticky** alebo **PCM**.



Vyrobené v licencií od spoločnosti Dolby Laboratories. „Dolby“ a symbol dvojité D sú obchodnými známkami spoločnosti Dolby Laboratories.

- Môže sa stať, že v režime HDMI nebudú niektoré prehrávače diskov DVD vysielať zvuk SPDIF. V takom prípade nastavte výstup digitálneho zvuku prehrávača diskov DVD na možnosť PCM. (V režime HDMI sa nepodporuje formát Dolby Digital Plus.)

Položka	Zvukový vstup	Výstup digitálneho zvuku
Automatický (reproduktor zapnutý)	MPEG	PCM
	DD	DD
	DD+	DD
Automatický (reproduktor vypnutý)	HE-AAC	PCM
	MPEG	PCM
	DD	DD
PCM	DD+	DD
	HE-AAC	DD
	PCM	PCM

- Stlačením tlačidla **MENU** (PONUKA) sa vrátite do režimu normálneho sledovania televízie.
- Stlačením tlačidla **RETURN** (NÁVRAT) sa presuniete na predchádzajúcu obrazovku ponuky.

Obnoviť nastavenia

Obnovia sa predvolené výrobné nastavenia vybraného režimu Režim zvuku .

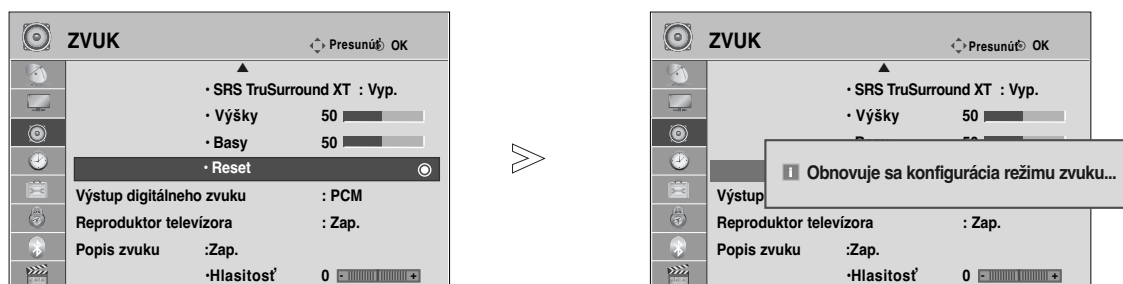

1   Vyberte možnosť **ZVUK**.

2   Vyberte možnosť **Obnoviť nastavenia**.

3  Inicializujte upravenú hodnotu.

- Stlačením tlačidla **MENU** (PONUKA) sa vrátite do režimu normálneho sledovania televízie.
- Stlačením tlačidla **RETURN** (NÁVRAT) sa presuniete na predchádzajúcu obrazovku ponuky.

OVLÁDANIE ZVUKU A JAZYKA

Popis zvuku (LEN V DIGITÁLNOH REŽIME)

Táto funkcia je určená pre nevidiacich a okrem základného zvuku poskytuje zvukový komentár opisujúci, čo sa práve deje v televíznom programe.

Po nastavení položky Popis zvuku na hodnotu Zap. (Zapnuté) budete základný zvuk a popis zvuku počuť iba v programoch, ktoré obsahujú popis zvuku.

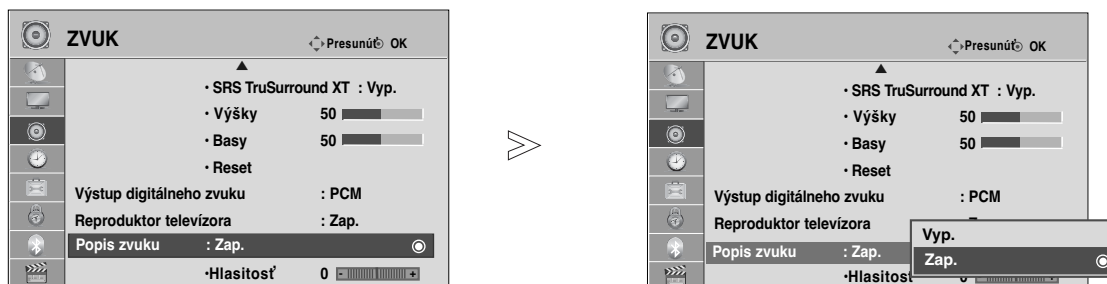

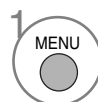

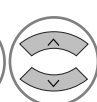
1   Vyberte možnosť **ZVUK**.

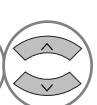
2   Vyberte položku **Popis zvuku**.

3   Vyberte možnosť **Zap.** (Zapnuté) alebo **Vyp.** (Vypnuté).

Nastavenie možnosti Audio Description Volume (Hlasitosť popisu zvuku) po výbere hodnoty Zap. (Zapnuté)

4   Vyberte možnosť **Hlasitosť**.

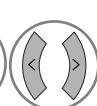
5   Vykonajte požadovanú úpravu nastavenia.

- Stlačením tlačidla **MENU** (PONUKA) sa vrátite do režimu normálneho sledovania televízie.
- Stlačením tlačidla **RETURN** (NÁVRAT) sa presuniete na predchádzajúcu obrazovku ponuky.

Stereo /Duálny príjem (Len v analógovom režime)

Pri výbere programu sa zobrazia informácie o zvuku pre danú stanicu spolu s číslom programu a názvom stanice.

1   Vyberte možnosť ZVUK.

2   Výber výstupu zvuku.

Vysielanie	Zobrazovanie na obrazovke
Mono	MONO
Stereo	STEREO
Dual	DUAL I, DUAL II, DUAL I+II

■ Voľba mono zvuku

Ak je pri prijímaní stereo zvuku stereo signál slabý, môžete aktivovať režim mono. Pri prijímaní mono zvuku sa čistota zvuku zlepšuje.

■ Voľba jazyka pri dvojjazyčnom vysielaní

Ak možno program prijímať v dvoch jazykoch (dvojjazyčne), môžete aktivovať režim DUAL I, DUAL II alebo DUAL I+II.

- DUAL I** pošle do reproduktorov primárne vysielaný jazyk.
- DUAL II** pošle do reproduktorov sekundárne vysielaný jazyk.
- DUAL I+II** pošle do každého reproduktora jeden jazyk.

OVLÁDANIE ZVUKU A JAZYKA

NICAM príjem (Len v analógovom režime)

Pokiaľ je váš televízor vybavený prijímačom NICAM, môže byť prijímač vysoko kvalitný digitálny zvuk NICAM (Near Instantaneous Companding Audio Multiplex).

Výstup zvuku možno vybrať podľa typu prijímaného vysielania.

-
- 1 Pokiaľ je prijímaný zvuk **NICAM mono**, môžete zvoliť **NICAM MONO** alebo **FM MONO**.
 - 2 Pokiaľ je prijímaný zvuk **NICAM stereo**, môžete zvoliť **NICAM STEREO** alebo **FM MONO**. Keď je stereo signál slabý, prepnete zvuk na **FM MONO**.
 - 3 Pokiaľ je prijímaný zvuk **NICAM DUAL**, môžete zvoliť **NICAM DUAL I**, **NICAM DUAL II** alebo **NICAM DUAL I+II** alebo **FM MONO**.
-

Výber zvukového výstupu

V režime AV, Komponent, RGB alebo HDMI môžete vybrať zvukový výstup pre ľavý a pravý reproduktor.

Vyberte výstup zvuku.

L+R: Audio signál z audio vstupu L (ľavý) sa odošle do ľavého reproduktora a audio signál z audio vstupu R (pravý) sa odošle do pravého reproduktora.

L+L: Audio signál z audio vstupu L sa odošle do ľavého a pravého reproduktora.

R+R: Audio signál z audio vstupu R sa odošle do ľavého a pravého reproduktora.

Výber jazyka na obrazovke/výber krajiny

Ponuka Sprievodca nastavením sa na obrazovke televízora zobrazí po prvom zapnutí.

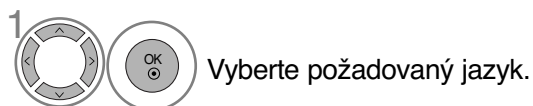

* Ak chcete zmeniť výber jazyka/krajiny

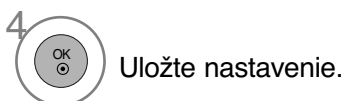
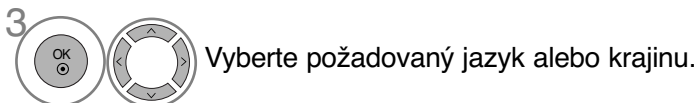
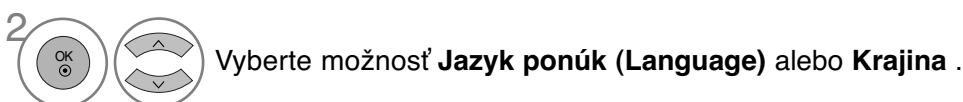
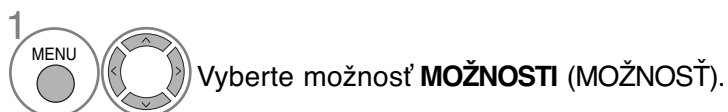

- Stlačením tlačidla **MENU** (PONUKA) sa vrátite do režimu normálneho sledovania televízie.
- Stlačením tlačidla **RETURN** (NÁVRAT) sa presuniete na predchádzajúcu obrazovku ponuky.

! POZNÁMKA

- ▶ Ak si neprajete ukončiť **Installation guide** (Inštačného sprievodcu) stlačením tlačidla **RETURN** alebo ukončením OSD (Zap. Screen Display) displeja, bude sa opakovanne objavovať pri zapnutí jednotky.
- ▶ Ak zvolíte nesprávnu miestnu krajinu, teletext sa nemusí na obrazovke zobrazit správne a môže nastať nejaký problém počas prevádzky teletextu
- ▶ Funkciu CI (Common Interface (Štandardné rozhranie)) možno nebudete môcť používať v niektorých krajinách v závislosti od vysielacích podmienok.
- ▶ Tlačidlá na ovládanie režimu DTV fungujú podľa vysielacej situácie v jednotlivých krajinách.
- ▶ V krajine, v ktorej nie sú stanovené nariadenia týkajúce sa digitálneho vysielania, nemusia v závislosti od okolností digitálneho vysielania niektoré funkcie DTV fungovať.
- ▶ Položku Country Setting (Nastavenie krajiny) by ste mali nastaviť na možnosť UK (Veľká Británia), iba ak sa nachádzate vo Veľkej Británii.
- ▶ Ak pre nastavenie krajiny vyberiete možnosť „-“, dostupné budú európske programy vysielané prostredníctvom štandardného digitálneho terestriálneho systému. Niektoré funkcie digitálnej televízie však nemusia správne fungovať.







OVĽÁDANIE ZVUKU A JAZYKA

VÝBER JAZYKA (LEN V DIGITÁLNO M REŽIME)

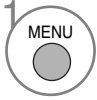
Funkcia Audio umožňuje vybrať preferovaný jazyk zvuku. Ak sa nevysielajú zvukové údaje vo zvolenom jazyku, prehrá sa zvuk v pôvodne nastavenom jazyku.

Ak sa titulky vysielaajú vo viac ako dvoch jazykoch, použite funkciu Subtitle (Titulky). Ak sa nevysielaajú titulky vo zvolenom jazyku, zobrazia sa titulky v pôvodne nastavenom jazyku.

Ak nie sú podporované jazyky, ktoré ste vybrali ako primárne pre možnosti **Jazyk zvuku** a **Jazyk titulkov**, môžete vybrať jazyk v sekundárnej kategórii.



- 1   Vyberte možnosť **MOŽNOSTI** (MOŽNOSŤ).
- 2   Vyberte možnosť **Jazyk zvuku** alebo **Jazyk titulkov**.
- 3   Vyberte požadovaný jazyk.
- 4  Uložte nastavenie.

- 1   Vyberte možnosť **MOŽNOSTI** (MOŽNOSŤ).
- 2    Vyberte možnosť **Pre nepočujúcich** (□).
- 3   Vyberte možnosť **Zap.** (Zapnuté) alebo **Vyp.** (Vypnuté).

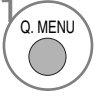
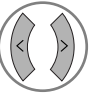

- Stlačením tlačidla **RETURN** (NÁVRAT) sa presuniete na predchádzajúcu obrazovku ponuky.

< Výber jazyka zvuku >

- ▶ Ak kanál vysiela zvuk v dvoch alebo viacerých jazykoch, môžete vybrať požadovaný jazyk.







- 1   Vyberte možnosť **ZVUK**.
- 2  Vyberte jazyk zvuku.

< Výber jazyka titulkov >

- ▶ Keď sa vysielaajú titulky v dvoch alebo viacerých jazykoch, môžete si zvoliť jazyk titulkov pomocou tlačidla SUBTITLE na diaľkovom ovládaní
- ▶ Stlačením tlačidla   zvolíte jazyk titulkov.



- Zvuk/titulky sa dajú zobrazit' jednoduchšou formou s 1 až 3 znakmi, ktoré vysiela poskytovateľ služby..
- Keď si zvolíte doplnkový zvuk (zvuk pre zrakovo/sluchovo postihnutých), môže obsahovať aj časť hlavného zvuku.

Informácie o jazyku zvuku zobrazené na obrazovke

Displej	Stav
N.A	Nedostupné
	Zvuk MPEG
	Zvuk Dolby Digital
	Zvuk pre zrakovo postihnutých
	Zvuk pre sluchovo postihnutých
	Dolby Digital Plus Audio
	Zvuk AAC

- 3  Vyberte možnosť **L+R**, **L+L** alebo **R+R**.

Informácie o jazyku titulkov zobrazené na obrazovke

Displej	Stav
N.A	Nedostupné
	Titulky z teletextu
	Titulky pre nepočujúcich

NASTAVENIE ČASU

NASTAVENIE TAKTOVANIA







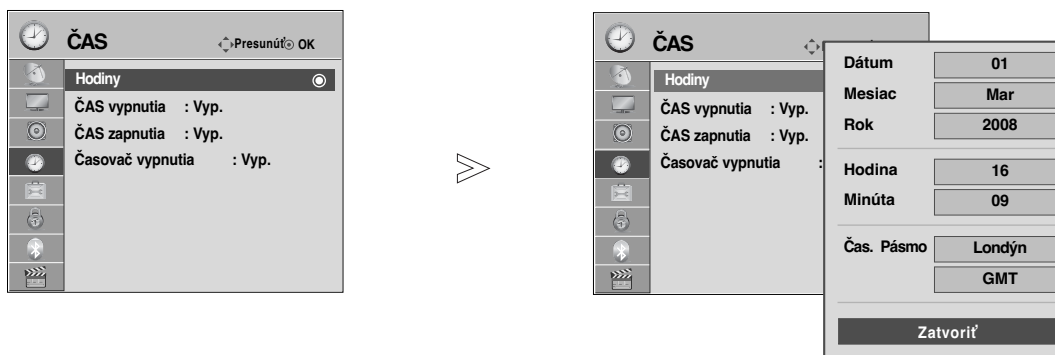

Hodiny sa nastavujú automaticky po prijatí digitálneho signálu. (Ak televízor neprijíma žiadny signál DTV, môžete hodiny nastaviť sami.)

Aby ste mohli používať funkciu časového zapnutia / vypnutia, musíte najskôr správne nastaviť čas.

Keď vyberiete mesto v príslušnom časovom pásme, čas v televízore sa nastaví podľa informácií o časovom pásme a GMT (Greenwichskom strednom čase), ktoré prijíma spolu s vysielaným signálom. Čas sa teda nastavuje automaticky podľa digitálneho signálu.

Po nastavení hodín v režime DTV nemožno zmeniť čas. Ak sa však zmení názov mesta v ponuke Time Zone (Časové pásmo), môžete čas posunúť o jednu hodinu.



-   Vyberte možnosť **ČAS**.
-   Vyberte možnosť **Hodiny**.
-   Vyberte rok, mesiac, dátum, čas alebo možnosť Time Zone (Časové pásmo).
-   Nastavte rok, mesiac, dátum, čas alebo možnosť Time Zone (Časové pásmo).

- Stlačením tlačidla **MENU** (PONUKA) sa vrátite do režimu normálneho sledovania televízie.
- Stlačením tlačidla **RETURN** (NÁVRAT) sa presuniete na predchádzajúcu obrazovku ponuky.

NASTAVENIE ČASU

AUTOMATICKÉ ZAPNUTIE/VYPNUTIE ŠASOVAŠA

Časový vypínač automaticky vypína prístroj do pohotovostného režimu po uplynutí nastaveného času.

Dve hodiny potom, čo sa prístroj zapne s použitím funkcie časového zapnutia, sa prepne automaticky zase späť do pohotovostného režimu, ak nie je stlačené žiadne tlačidlo.

Keď nastavíte funkciu časového zapnutia alebo vypnutia, pracujú tieto funkcie každý deň v zadaný čas.

Funkcia časového vypnutia má prednosť pred funkciou časového zapnutia, ak sú nastavené na rovnaký čas.

Aby pracovalo časové zapnutie, musí byť prístroj v pohotovostnom režime.

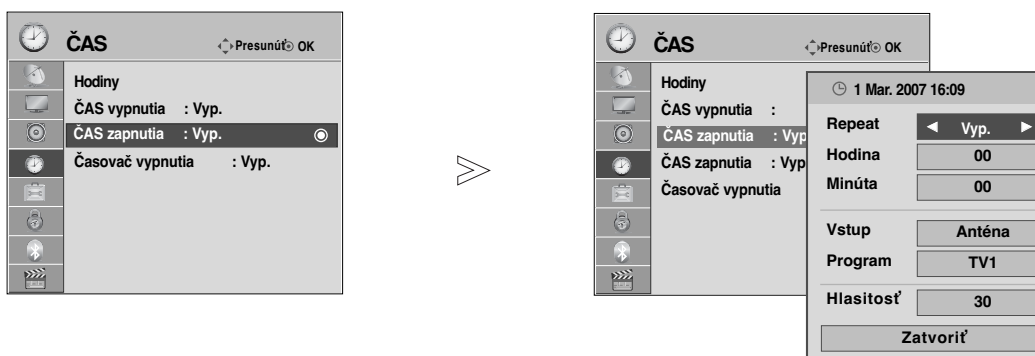

- 1 Vyberte možnosť **ČAS**.
- 2 Vyberte možnosť **ČAS vypnutia** alebo **ČAS zapnutia**.
- 3 Vyberte možnosť **Opakovať**
- 4 Select **Vyp.** (Vypnuté), **Raz**, **Denne**, **Po. ~ Pi.** (Pondelok ~ piatok), **Po. ~ So.** (Pondelok ~ sobota), **So. ~ Ne.** (Sobota ~ nedeľa) alebo **Ne.** (Nedeľa).
- 5 Nastavte hodiny.
- 6 Nastavte minúty.

- Ak chcete zrušiť funkciu **ČAS zapnutia / ČAS vypnutia**, stlačte tlačidlo < > a vyberte možnosť **Vyp.**.



- Len funkcia Zapnutie

- 1 Vyberte možnosť **Vstup**.
- 2 Vyberte možnosť **Anténa** alebo **Kábelová tv**, **AV 1~3**, **Komponent**, **RGB** alebo **HDMI1**, **HDMI2** (okrem možnosti 19/22LU40**, 19/22LU50**, 19/22/26/32/37/42LH20**, 32/37/42LF25**, 32/37/42LG21**), **HDMI4** (len pre 32/37/42/47LH49**, 32/37/42/47LH50**, 32/37/42/47LH70**, 50/60PS70**, 50/60PS80**).
- 3 Nastavte požadovaný program.
- 4 Nastavte úroveň hlasitosti pri zapnutí.

- Stlačením tlačidla **MENU** (PONUKA) sa vrátite do režimu normálneho sledovania televízie.
- Stlačením tlačidla **RETURN** (NÁVRAT) sa presuniete na predchádzajúcu obrazovku ponuky.

NASTAVENIE ŠASOVAŠA

Predtým ako idete spať, nemusíte mať na mysli vypnutie televízora. Časovač vypnutia automaticky prepne prístroj do pohotovostného režimu po uplynutí predvoleného času.

1   Vyberte možnosť **Časovač vypnutia**.

2  Vyberte možnosť **Vyp.** (Vypnutý), **10, 20, 30, 60, 90, 120, 180** alebo **240 Min.**

- Pokiaľ prístroj vypnete, nastavenie sa anuluje.
- Možnosť **Časovač vypnutia** môžete nastaviť aj v ponuke **ČAS**.



RODIČOVSKÁ KONTROLA/OHODNOTENIA

NASTAVENIE HESLA A ZAMKNUTIE SYSTÉMU

Ak heslo zadávate po prvýkrát, na diaľkovom ovládaní štyrikrát stlačte číslo 0.

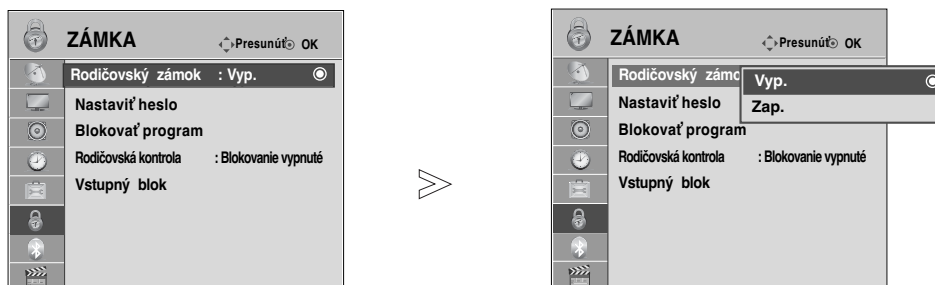
Ak je kanál zamknutý, dočasne ho odomknete zadaním hesla.



-   Vyberte možnosť **ZÁMKA**.
-   Vyberte možnosť **Rodičovský zámok** (Zamknutie systému).
-   Vyberte možnosť **Zap.** (Zapnuté).
-    Nastavte heslo.
-  Zadajte štvorciferné heslo.
Toto číslo si dobre zapamätajte.
Opätovným zadaním nové heslo potvrdíte.

- Ak zabudnete heslo, na diaľkovom ovládaní štyrikrát stlačte číslo 7

- Stlačením tlačidla **MENU** (PONUKA) sa vrátite do režimu normálneho sledovania televízie.
- Stlačením tlačidla **RETURN** (NÁVRAT) sa presuniete na predchádzajúcu obrazovku ponuky.



Blokovať program (BLOKOVANIE PROGRAMOV)

Blokovanie ľubovoľných programov, ktoré nechcete sledovať, alebo nechcete, aby ich sledovali vaše deti.

Táto funkcia je dostupná v režime **Rodičovský zámok "Zap."** (Zamknutie systému zapnuté).

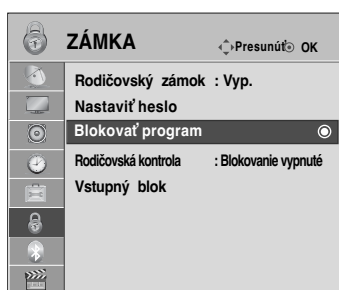

Ak chcete sledovať blokovaný program, musíte zadať heslo.



1   Vyberte možnosť **ZÁMKA**.

2   Vyberte možnosť **Blokovať program** (Blokovanie programov).

3  Vojdite do ponuky **Blokovať program** (Blokovanie programov).

4   Vyberte program, ktorý chcete blokovať.

- Stlačením tlačidla **MENU** (PONUKA) sa vrátite do režimu normálneho sledovania televízie.
- Stlačením tlačidla **RETURN** (NÁVRAT) sa presuniete na predchádzajúcu obrazovku ponuky.

RODIČOVSKÁ KONTROLA/OHODNOTENIA

RODIČOVSKÁ KONTROLA (LEN V DIGITÁLNO M REŽIME)

Táto funkcia funguje na základe informácií z vysielaajúcej stanice. Ak signál obsahuje nesprávne informácie, funkcia nefunguje správne.





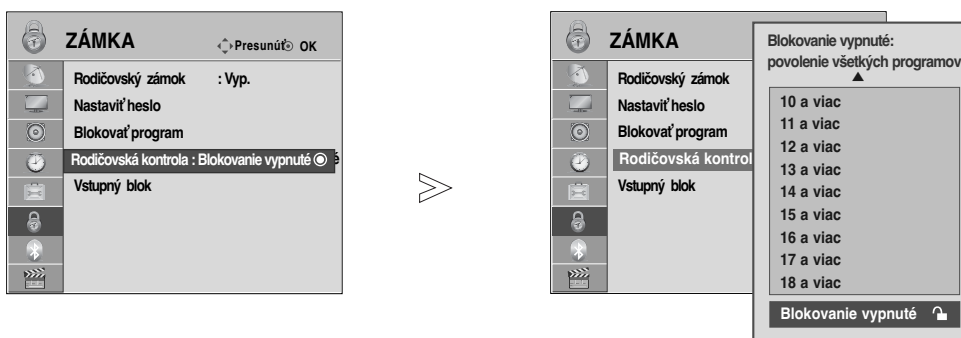

Prístup k tejto ponuke získate až po zadaní hesla.

Tento televízor je naprogramovaný tak, aby po vypnutí uložila do pamäte posledná nastavovaná možnosť.

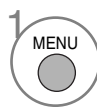
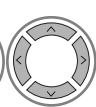
Zabraňuje deťom sledovať televízne programy určené pre dospelých podľa stanoveného hodnotenia.

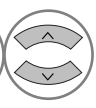
Ak chcete sledovať ohodnotený program, musíte zadať heslo.

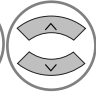









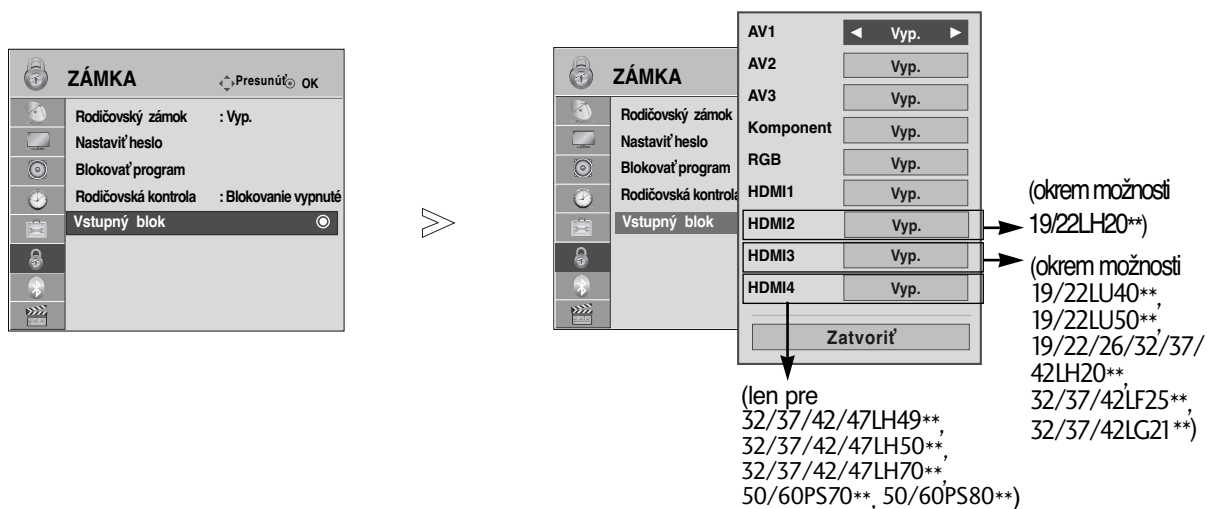

-   Vyberte možnosť **ZÁMKA**.
-   Vyberte možnosť **Rodičovská kontrola**.
-   Vykonajte potrebné úpravy nastavení.
-  Uložte nastavenie.

- Stlačením tlačidla **MENU** (PONUKA) sa vrátite do režimu normálneho sledovania televízie.
- Stlačením tlačidla **RETURN** (NÁVRAT) sa presuniete na predchádzajúcu obrazovku ponuky.

BLOKOVANIE EXTERNÉHO VSTUPU

Umožňuje blokovať vstup.



- 1   Vyberte možnosť **ZÁMKA**.
- 2   Vyberte položku **Vstupný blok**.
- 3   Vyberte zdroj.
- 4   Vyberte možnosť **Vyp.** (Vypnuté) alebo **Zap.** (Zapnuté).
- 5  Uložte nastavenie.





- Stlačením tlačidla **MENU** (PONUKA) sa vrátite do režimu normálneho sledovania televízie.
- Stlačením tlačidla **RETURN** (NÁVRAT) sa presuniete na predchádzajúcu obrazovku ponuky.

RODIČOVSKÁ KONTROLA/OHODNOTENIA

Zamknutie tlačidiel

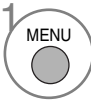
TV sa dá nastaviť tak, aby sa dal ovládať len diaľkovým ovládačom. Táto funkcia umožňuje zabrániť nepovolanému sledovaniu televízie.

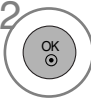
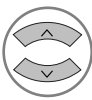
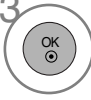

-   Vyberte možnosť **MOŽNOSTI**.
-   Vyberte možnosť **Zamknutie tlačidiel**.
-   Vyberte možnosť **Vyp.** (Vypnuté) alebo **Zap.** (Zapnuté).
-  Uložte nastavenie.

- Keď je televízor vypnutý, v ponuke **Zamknutie tlačidiel „Zap.“** (Zapnutá) stlačte na televízore tlačidlo ϕ / I, **INPUT** (VSTUP), **P ▲ / ▼** (alebo **P ^ v**) alebo na diaľkovom ovládaní tlačidlá **POWER** (NAPÁJANIE), **INPUT** (VSTUP), **P ^ v** alebo tlačidlá **ČÍSEL**.
- Keď je funkcia **Zamknutie tlačidiel „Zap.“** (Zapnutá) a počas pozerania televízie stlačíte ľubovoľné tlačidlo na prednom paneli, na obrazovke sa zobrazí znak „!“. **Zamknutie tlačidiel Zap.’** (Zamknutie tlačidiel zapnuté). (s výnimkou tlačidla ϕ / I : **len pri plazmových televízoroch**)

- Stlačením tlačidla **MENU** (PONUKA) sa vrátite do režimu normálneho sledovania televízie.
- Stlačením tlačidla **RETURN** (NÁVRAT) sa presuniete na predchádzajúcu obrazovku ponuky.

TELETEXT

Táto funkcia nie je dostupná pre všetky modely.

Teletext je bezplatná služba poskytovaná väčšinou televíznych staníc, ktorá poskytuje najčerstvejšie spravodajské informácie z novin, správy o počasí, programy televízneho vysielaťia, kurzové lístky a mnoho iných.

Dekodér teletextu môže podporovať systémy SIMPLE, TOP a FASTEXT. SIMPLE (štandardný teletext) pozostáva z množstva stránok, ktoré sa volí priamym zadáním ich čísla. TOP a FASTEXT sú modernejšie metódy umožňujúce rýchly a ľahký výber informácií na teletexte.

Zapnutie / Vypnutie

Do teletextu sa prepnete zatlačením tlačidla **TEXT**. Na obrazovke sa objaví východisková alebo posledne zvolená stránka.

V záhlaví obrazovky sú zobrazené dve čísla stránok, meno televíznej stanice, dátum a čas. Prvé číslo stránky označuje vašu zvolenú stránku, druhé určuje práve zobrazovanú stranu.

Teletext vypnete zatlačením tlačidla **EXIT**. Televízor sa prepne do predchádzajúceho režimu.

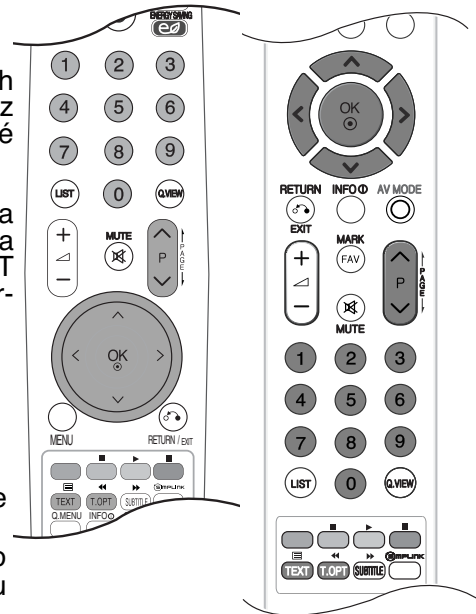

SIMPLE text

■ Voľba stránky

- 1 Zadajte číslo žiad. stránky ako trojciferné číslo ČÍSELNÝMI tlačidlami. Pokiaľ urobíte chybu, musíte dokončiť trojciferné číslo a potom opäť zadať správne číslo.
- 2 Pomocou tlačidiel P ^ v môžete krokovať po stránkach dopredu a späť.

TOP Text

V dolnej časti obrazovky sa zobrazujú štyri políčka: červené, zelené, žlté a modré. Žlté políčko označuje nasledujúcu skupinu a modré ukazuje nasledujúci blok.

■ Voľba bloku /skupiny /stránky

- 1 Modrým tlačidlom sa môžete pohybovať medzi blokmi
- 2 Žltým tlačidlom môžete pokračovať do ďalšej skupiny s automatickým pretečením do ďalšieho bloku.
- 3 Zeleným tlačidlom môžete pokračovať na ďalšiu existujúcu stránku s automatickým pretečením do ďalšej skupiny.
- 4 Rovnako môžete použiť tlačidlo P ^ .
Červené tlačidlo umožňuje návrat k predchádzajúcej voľbe. Rovnako môžete použiť tlačidlo P v .

■ Priama voľba stránky

Rovnako ako v SIMPLE režime teletextu, tak i v režime TOP môžete zadať číslo stránky ako trojciferné číslo pomocou ČÍSELNÝCH tlačidiel.

TELETEXT

FASTEXT

Stránky teletextu sú farebne kódované v dolnej časti obrazovky a volia sa príslušnými farebnými tlačidlami na diaľkovom ovládači.

■ Voľba stránky

- 1 Stlačte tlačidlo T.OPT (MOŽNOSTI TEXTU) a potom pomocou tlačidiel \wedge \vee vyberte ponuku . Zobrazte indexovú stránku.
- 2 Stránky, ktoré sú farebne kódované v dolnej časti stránky, môžete vyberať príslušnými farebnými tlačidlami.
- 3 Rovnako ako v SIMPLE režime teletextu, aj v režime FASTEXT môžete zadať číslo stránky ako trojciferné číslo pomocou ČÍSELNÝCH tlačidiel.
- 4 Pomocou tlačidiel P \wedge \vee môžete krokovať po stránkach dopredu a späť

ŠPECIÁLNE FUNKCIE TELETEXTU

- Stlačte tlačidlo T. OPT (MOŽNOSTI TEXTU) a potom pomocou tlačidiel \wedge \vee vyberte ponuku **Možnosti textu**.



■ Obsah

Vyberte jednotlivé stránky obsahu.



■ Čas

Túto ponuku vyberte, ak chcete pri sledovaní televízneho programu zobraziť v pravom hornom rohu obrazovky čas.

V režime teletextu vyberiete zatlačením tohoto tlačidla číslo substránky. Zatlačením tlačidiel ČERVENÉ /ZELENÉ, \lt \gt alebo ČÍSELNÝCH tlačidiel nastavíte alebo zmeníte substránku.

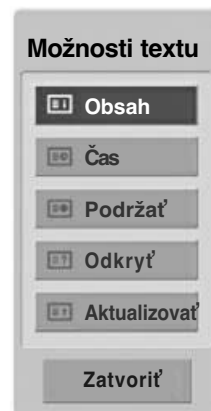

■ Podržať

Zastaví automatickú výmenu stránok, čo sa prejaví len pokiaľ stránka skladá z viacerých oddielov (substránok). Počet (substránok) oddielov a číslo zobrazovaného oddielu je obvyčajne uvedené na obrazovke pod zobrazením času. Po výbere tejto ponuky sa v ľavom hornom rohu obrazovky zobrazí symbol zastavenia a automatická zmena stránok sa deaktivuje.



■ Odkryť

Túto ponuku vyberte, ak chcete zobraziť skryté informácie, napríklad riešenia hádaniek alebo hlavolamov.



■ Aktualizovať

Počas načítania novej stránky teletextu zobrazí obraz TV. V ľavom hornom rohu obrazovky sa objaví. Po načítaní stránky sa miesto objaví číslo načítanej strany. Ak chcete zobraziť aktualizovanú stránku teletextu, znova vyberte túto ponuku.

DIGITAL TELETEXT (DIGITÁLNY TELETEXT)

*Táto funkcia je dostupná len vo Veľkej Británii a Írsku.

Televízor umožňuje získať prístup k digitálnemu teletextu, ktorý je vylepšený v rôznych ohľadoch. Ide napríklad o kvalitnejší text, grafiku a pod.

Prístup k digitálnemu teletextu môžete získať prostredníctvom špeciálnych služieb digitálneho teletextu a špeciálnych služieb, ktoré tento typ teletextu vysielajú.

Ak si chcete prezerať teletext, mali by ste pomocou tlačidla SUBTITLE (TITULKY) vypnúť jazyk titulkov.

TELETEXT V RÁMCI DIGITÁLNEJ SLUŽBY

- 1 Stlačením tlačidiel čísel, prípadne tlačidla P ^ ∨ vyberte digitálnu službu, ktorá vysielá digitálny teletext.
- 2 Postupujte podľa inštrukcií na stránkach digitálneho teletextu a stlačením tlačidla TEXT, OK, ^ ∨ < >, ČERVENÉHO, ZELENÉHO, ŽLTÉHO, MODRÉHO tlačidla, prípadne tlačidiel ČÍSEL prejdite na ďalší krok
- 3 Ak chcete zmeniť službu digitálneho teletextu, pomocou tlačidla P ^ ∨ vyberte inú službu.



TELETEXT V DIGITÁLNEJ SLUŽBE

- 1 Stlačením tlačidiel čísel, prípadne tlačidla P ^ ∨ vyberte konkrétnu službu, ktorá vysielá digitálny teletext.
- 2 Stlačením tlačidla TEXT alebo farebného tlačidla zapnite teletext.
- 3 Postupujte podľa inštrukcií na stránkach digitálneho teletextu a stlačením tlačidla OK, ^ ∨ < >, ČERVENÉHO, ZELENÉHO, ŽLTÉHO, MODRÉHO tlačidla, prípadne tlačidiel ČÍSEL prejdite na ďalší krok.
- 4 Stlačením tlačidla TEXT alebo farebného tlačidla vypnite digitálny teletext a vráťte sa k sledovaniu televízie.

Niektoré služby umožňujú získať prístup k textovým službám stlačením ČERVENÉHO tlačidla.



DODATOK

RIEŠENIE PROBLÉMOV

Produkt nefunguje normálne.	
Diaľkové ovládanie nefunguje	<ul style="list-style-type: none">■ Skontrolujte, či nie je medzi produktom a diaľkovým ovládaním nejaký rušivý predmet.■ Sú batérie vložené správne (+ na +, - na -)?■ Vložte nové batérie.
Produkt sa zrazu vypol	<ul style="list-style-type: none">■ Je nastavený časovač vypínania?■ Skontrolujte nastavenia kontroly napájania. Skontrolujte, či nie je prerušený prívod elektrickej energie.■ Ak je televízor zapnutý a neprijíma sa žiadny vstupný signál, televízor sa po 15 minútach automaticky vypne.

Funkcia video nefunguje.	
Žiadny obraz ani zvuk	<ul style="list-style-type: none">■ Skontrolujte, či je produkt zapnutý.■ Skúste prepnúť kanál. Problém môže byť vo vysielaní.■ Je kábel napájania zapojený do zásuvky?■ Skontrolujte otočenie alebo umiestnenie antény.■ Skontrolujte zásuvku tak, že do nej pripojíte kábel napájania iného produktu.
Po zapnutí sa obraz objavuje veľmi pomaly	<ul style="list-style-type: none">■ Je to bežné, obraz je počas zapínania produktu tlmený. Ak sa obraz neobjaví do piatich minút, kontaktujte servisné stredisko.
Žiadna alebo nevýrazná farba alebo nevýrazný obraz	<ul style="list-style-type: none">■ V ponuke nastavte Farbu.■ Medzi produktom a videorekordérom zachovávajúte dostatočnú vzdialenosť.■ Skúste prepnúť kanál. Problém môže byť vo vysielaní.■ Sú káble videorekordéra zapojené správne?■ Aktivujte akúkoľvek funkciu, aby ste znova nastavili pôvodný jas obrazu.
Horizontálne/vertikálne čiary alebo chvenie obrazu	<ul style="list-style-type: none">■ Skontrolujte, či napríklad elektrické zariadenie nespôsobuje miestne rušenie.
Slabý príjem na niektorých kanáloch	<ul style="list-style-type: none">■ Na stanici alebo v kábli sa vyskytli problémy, preladte na inú stanicu.■ Signál stanice je slabý, otočte anténu, aby sa signál zlepšil.■ Pokúste sa nájsť možné zdroje rušenia.
Čiary alebo pásy na obraze	<ul style="list-style-type: none">■ Skontrolujte anténu (pootočte anténou).
Po pripojení kábla HDMI sa nezobrazuje obraz.	<ul style="list-style-type: none">■ Skontrolujte, či používate kábel HDMI, verzie 1.3 alebo novšej. Ak káble HDMI nepodporujú pripojenie HDMI, verzie 1.3, obraz môže blikať alebo sa na obrazovke nezobrazí žiadny obraz. Používajte najnovšie káble podporujúce pripojenie HDMI, verzie aspoň 1.3.

Funkcia audio nefunguje.

Obraz je v poriadku, ale nejde zvuk

- Stlačte tlačidlo  (HLASITOSĚ).
- Zvuk je stlmený? Stlačte tlačidlo **MUTE(ZVUK)**.
- Skúste prepnúť kanál. Problém môže byť vo vysielaní.
- Sú audiokáble zapojené správne?

Z jedného z reproduktorov nejde zvuk

- V ponuke nastavte **Vyváženie** (Rovnováhu).

Z produktu počuť nezvyčajné zvuky

- Nezvyčajný zvuk môže byť pri zapnutí alebo vypnutí produktu spôsobený zmenou vlhkosti alebo teploty okolia. Nejde o poruchu produktu.

Po pripojení kábla HDMI alebo USB neznie žiadny zvuk.

- Skontrolujte, či nejde o kábel HDMI verzie 1.3.
- Skontrolujte, či nejde o kábel USB verzie 2.0.

*Táto funkcia nie je dostupná pre všetky modely.

Vyskytol sa problém v režime PC. (Len v režime PC)

Signál je mimo dosahu.

- Nastavte rozlíšenie, horizontálnu alebo vertikálnu frekvenciu..
- Skontrolujte zdroj napájania.

Vertikálna čiara alebo pás v pozadí, horizontálne rušenie a nesprávna poloha

- Prebieha Automatická konfigurácia alebo nastavovanie taktovania, fázy alebo horizontálnej/vertikálnej polohy. (voliteľná)

Farba obrazovky je nestála alebo je na obrazovke iba jedna farba

- Skontrolujte kábel antény.
- Vyberte a znova vložte počítačovú videokartu.

Vyskytol sa problém s nastaveniami položky OBRAZ .

Ak používateľ zmení nastavenia obrazu, po určitom čase televízor automaticky obnoví pôvodné nastavenia.

- Znamená to, že v televízore je momentálne nastavený režim **Režim Obchod** . Do režimu **Domáce použitie** ho prepnete nasledujúcim spôsobom: V ponuke TV Menu (Televízna ponuka) vyberte položky **MOŽNOSTI** -> **Nastavenie režimu** -> **Domáce použitie** . Tým ste dokončili prepnutie televízora do režimu **Domáce použitie** .

DODATOK

ÚDRŽBA

Predčasným poruchám sa dá zabrániť. Starostlivé a pravidelné čistenie môže predĺžiť životnosť vášho nového TV prijímača.

Upozornenie : Pred začiatkom každého čistenia nezabudnite nikdy vypnúť prívod prúdu a vytiahnuť sieťový kábel zo zásuvky.

Čistenie obrazovky

- 1 Toto je skvelý spôsob, ako dočasne zabrániť, aby sa prach usadzoval na vašej obrazovke. Navlhčite mäkkú handru v zmesi vlažnej vody s malým množstvom zmäkčovadla na textílie alebo saponátu na umývanie riadu. Žmýkajte handru, až kým je takmer suchá a potom ju použite na očistenie obrazovky.
- 2 Dbajte, aby na obrazovke neostala prebytočná voda a pred spustením televízora ju nechajte na vzduchu uschnúť

Čistenie skrine

- Nečistotu alebo prach odstraňujte zo skrine mäkkou, suchou handrou, neobsahujúcou drobné smietky.
- Nikdy prosím nepoužívajte mokrú handru.

Predĺžená absencia

⚠ UPOZORNENIE

- ▶ Ak predpokladáte, že necháte TV prijímač dlhšiu dobu odstavený (ako napr. počas prázdnin), je dobrým nápadom, ak sieťový kábel vytiahnete zo zásuvky, aby ste mali ochranu proti možnému poškodeniu bleskom alebo nárazovým prúdom.

TECHNICKÉ ÚDAJE VÝROBKU

MODELY		32LH40**		37LH40**	
		32LH4000-ZA	32LH4010-ZD 32LH4020-ZC	37LH4000-ZA	37LH4010-ZD 37LH4020-ZC
Rozmery (šírka x výška x hĺbka)	vrátane podstavca	804,4 x 586,3 x 223,8 mm 31,7 x 23,1 x 8,8 palcov	804,4 x 589,1 x 210,9 mm 31,7 x 23,2 x 8,3 palcov	924,7 x 666,7 x 296,2 mm 36,4 x 26,3 x 11,7 palcov	924,7 x 667,7 x 270,6 mm 36,4 x 26,3 x 10,7 palcov
	bez podstavca	804,4 x 529,2 x 81,0 mm 31,7 x 20,9 x 3,2 palcov	804,4 x 529,2 x 81,0 mm 31,7 x 20,9 x 3,2 palcov	924,7 x 599,9 x 89,6 mm 36,4 x 23,6 x 3,5 palcov	924,7 x 599,9 x 89,6 mm 36,4 x 23,6 x 3,5 palcov
Hmotnosť	vrátane podstavca	12,7 kg / 28,0 lbs	12,7 kg / 28,0 lbs	15,8 kg / 34,9 lbs	15,8 kg / 34,9 lbs
	bez podstavca	11,5 kg / 25,4 lbs	11,5 kg / 25,4 lbs	14,0 kg / 30,9 lbs	14,0 kg / 30,9 lbs
Požiadavky na energiu Spotreba energie		AC100-240V~ 50/60Hz 150W	AC100-240V~ 50/60Hz 150W	AC100-240V~ 50/60Hz 180W	AC100-240V~ 50/60Hz 180W
MODELY		42LH40**		47LH40**	
		42LH4000-ZA	42LH4010-ZD 42LH4020-ZC	47LH4000-ZA	47LH4010-ZD 47LH4020-ZC
Rozmery (šírka x výška x hĺbka)	vrátane podstavca	1036,0 x 721,3 x 296,2 mm 40,8 x 28,4 x 11,7 palcov	1036,0 x 722,3 x 270,6 mm 40,8 x 28,5 x 10,7 palcov	1153,2 x 791,5 x 337,4 mm 45,4 x 31,2 x 13,3 palcov	1153,2 x 793,3 x 319,0 mm 45,4 x 31,3 x 12,6 palcov
	bez podstavca	1036,0 x 655,4 x 89,8 mm 40,8 x 25,8 x 3,6 palcov	1036,0 x 655,4 x 89,8 mm 40,8 x 25,8 x 3,6 palcov	1153,2 x 719,0 x 99,8 mm 45,4 x 28,3 x 3,9 palcov	1153,2 x 719,0 x 99,8 mm 45,4 x 28,3 x 3,9 palcov
Hmotnosť	vrátane podstavca	18,9 kg / 41,7 lbs	18,9 kg / 41,7 lbs	22,2 kg / 49,0 lbs	22,2 kg / 49,0 lbs
	bez podstavca	17,1 kg / 37,7 lbs	17,1 kg / 37,7 lbs	19,6 kg / 43,2 lbs	19,6 kg / 43,2 lbs
Požiadavky na energiu Spotreba energie		AC100-240V~ 50/60Hz 210W	AC100-240V~ 50/60Hz 210W	AC100-240V~ 50/60Hz 280W	AC100-240V~ 50/60Hz 280W
Veľkosť modulu CI (šírka x výška x hĺbka)		100,0 x 55,0 x 5,0 mm 3,94 x 2,17 x 0,20 palcov			
Podmienky prostredia	Skladovacia teplota Skladovacia vlhkosť	0 ~ 40 °C / 32 ~ 104 °F Menej ako 80%			
	Skladovacia teplota Skladovacia vlhkosť	-20 ~ 60 °C / -4 ~ 140 °F Menej ako 85%			

■ Vyššie uvedené technické špecifikácie možno meniť bez predchádzajúceho upozornenia na zvýšenie kvality,

DODATOK

MODELY		32LH50**		37LH50**	
		32LH5000-ZB	32LH5010-ZD 32LH5020-ZE	37LH5000-ZB	37LH5010-ZD 37LH5020-ZE
Rozmery (šírka x výška x hĺbka)	vrátane podstavca	815,0 x 583,8 x 223,8mm 32,1 x 23,0 x 8,8 palcov	815,0 x 585,6 x 210,9mm 32,1 x 23,1 x 8,3 palcov	940,8 x 665,2 x 296,2mm 37,1 x 26,2 x 11,7 palcov	940,8 x 666,2 x 270,6mm 37,1 x 26,2 x 10,7 palcov
	bez podstavca	815,0 x 529,6 x 82,0 mm 32,1 x 20,9 x 3,2 palcov	815,0 x 529,6 x 82,0 mm 32,1 x 20,9 x 3,2 palcov	940,8 x 603,5 x 90,6mm 37,1 x 23,8 x 3,6 palcov	940,8 x 603,5 x 90,6mm 37,1 x 23,8 x 3,6 palcov
Hmotnosť	vrátane podstavca	12,6 kg / 27,8 lbs	12,6 kg / 27,8 lbs	16,3 kg / 35,9 lbs	16,3 kg / 35,9 lbs
	bez podstavca	11,4 kg / 25,2 lbs	11,4 kg / 25,2 lbs	14,5 kg / 32,0lbs	14,5 kg / 32,0lbs
Požiadavky na energiu Spotreba energie		AC100-240V~ 50/60Hz 150W	AC100-240V~ 50/60Hz 150W	AC100-240V~ 50/60Hz 180W	AC100-240V~ 50/60Hz 180W
MODELY		42LH50**		47LH50**	
		42LH5000-ZB	42LH5010-ZD 42LH5020-ZE	47LH5000-ZB	47LH5010-ZD 47LH5020-ZE
Rozmery (šírka x výška x hĺbka)	vrátane podstavca	1052,2 x 719,1 x 296,2mm 41,5 x 28,3 x 11,7 palcov	1052,2 x 720,1 x 270,6mm 41,5 x 28,4 x 10,7 palcov	1173,4 x 789,7 x 337,4mm 46,2 x 31,1 x 13,3 palcov	1173,4 x 791,4 x 319,0mm 46,2 x 31,2 x 12,6 palcov
	bez podstavca	1052,2 x 657,3 x 90,8mm 41,5 x 25,9 x 3,6 palcov	1052,2 x 657,3 x 90,8mm 41,5 x 25,9 x 3,6 palcov	1173,4 x 723,4 x 100,8mm 46,2 x 28,5 x 4,0 palcov	1173,4 x 723,4 x 100,8mm 46,2 x 28,5 x 4,0 palcov
Hmotnosť	vrátane podstavca	19,0 kg / 41,9 lbs	19,0 kg / 41,9 lbs	23,4 kg / 51,6 lbs	23,6 kg / 52,0 lbs
	bez podstavca	17,2 kg / 37,9 lbs	17,2 kg / 37,9 lbs	20,8 kg / 45,9 lbs	20,8 kg / 45,9 lbs
Požiadavky na energiu Spotreba energie		AC100-240V~ 50/60Hz 210W	AC100-240V~ 50/60Hz 210W	AC100-240V~ 50/60Hz 260W	AC100-240V~ 50/60Hz 260W
Veľkosť modulu CI (šírka x výška x hĺbka)		100,0 x 55,0 x 5,0mm 3,94 x 2,17 x 0,20 palcov			
Podmienky prostredia	Skladovacia teplota Skladovacia vlhkosť	0 ~ 40°C / 32 ~ 104°F Menej ako 80%			
	Skladovacia teplota Skladovacia vlhkosť	-20 ~ 60°C / -4 ~ 140°F Menej ako 85%			
Podporované filmové súbory		Pozri str. 90			

- Vyššie uvedené technické špecifikácie možno meniť bez predchádzajúceho upozornenia na zvýšenie kvality,

MODELY		19LU50**	22LU50**	26LU50**	
		19LU5000-ZA 19U5010-ZB 19LU5020-ZC	22LU5000-ZA 22U5010-ZB 22LU5020-ZC	26LU5000-ZA 26U5010-ZB 26LU5020-ZC	
Rozmery (šírka x výška x hĺbka)	vrátane podstavca	462,0 x 373,0 x 182,0 mm 18,2 x 14,7 x 7,2 palcov	529,1 x 416,6 x 196,0 mm 20,9 x 16,4 x 7,7 palcov	668,0 x 538,3 x 236 mm 26,3 x 21,2 x 9,3 palcov	
	bez podstavca	462,0 x 305,0 x 65,0 mm 18,2 x 12,0 x 2,6 palcov	529,1 x 342,3 x 65,0 mm 20,9 x 13,5 x 2,6 palcov	668,0 x 456,0 x 81,0 mm 26,3 x 18,0 x 3,2 palcov	
Hmotnosť	vrátane podstavca	4,4 kg / 9,7 lbs	5,4 kg / 11,9 lbs	8,9 kg / 19,6 lbs	
	bez podstavca	3,7 kg / 8,2 lbs	4,6 kg / 10,2 lbs	7,7 kg / 17,0 lbs	
Požiadavky na energiu Spotreba energie		AC100-240V~ 50/60Hz 40W	AC100-240V~ 50/60Hz 55W	AC100-240V~ 50/60Hz 110W	
MODELY		19LU40**		22LU40**	
		19LU4000-ZB	19LU4010-ZC	22LU4000-ZB	22LU4010-ZC
Rozmery (šírka x výška x hĺbka)	vrátane podstavca	474,0 x 390,0 x 182,0 mm 18,7 x 15,4x 7,2 palcov	474,0 x 390,0 x 182,0 mm 18,7 x 15,4x 7,2 palcov	542,9 x 429,3 x 196,0 mm 21,4 x 16,9 x 7,7 palcov	542,9 x 429,3 x 196,0 mm 21,4 x 16,9 x 7,7 palcov
	bez podstavca	474,0 x 357,9 x 65,0 mm 18,7 x 14,1 x 2,6 palcov	474,0 x 357,9 x 65,0 mm 18,7 x 14,1 x 2,6 palcov	542,9 x 397,8 x 65,0 mm 21,4 x 15,7 x 2,6 palcov	542,9 x 397,8 x 65,0 mm 21,4 x 15,7 x 2,6 palcov
Hmotnosť	vrátane podstavca	4,4 kg / 9,7 lbs	4,4 kg / 9,7 lbs	5,5 kg / 12,1 lbs	5,5 kg / 12,1 lbs
	bez podstavca	3,9 kg / 8,6 lbs	3,9 kg / 8,6 lbs	5,0 kg / 11,0 lbs	5,0 kg / 11,0 lbs
Požiadavky na energiu Spotreba energie		AC100-240V~ 50/60Hz 40W	AC100-240V~ 50/60Hz 40W	AC100-240V~ 50/60Hz 55W	AC100-240V~ 50/60Hz 55W
Veľkosť modulu CI (šírka x výška x hĺbka)		100,0 x 55,0 x 5,0mm 3,94 x 2,17 x 0,20 palcov			
Podmienky prostredia	Skladovacia teplota Skladovacia vlhkosť	0 ~ 40°C / 32 ~ 104°F Menej ako 80%			
	Skladovacia teplota Skladovacia vlhkosť	-20 ~ 60°C / -4 ~ 140°F Menej ako 85%			

- Vyššie uvedené technické špecifikácie možno meniť bez predchádzajúceho upozornenia na zvýšenie kvality,

DODATOK

MODELY		19LH20**		22LH20**	
		19LH2000-ZA / 19LH2010-ZB 19LH2020-ZC		22LH2000-ZA / 22LH2010-ZB 22LH2020-ZC	
Rozmery (šírka x výška x hĺbka)	vrátane podstavca	462,4 x 353,0 x 171,0 mm 18,2 x 13,9 x 6,8 palcov		533,4 x 397,0 x 171,0 mm 21,0 x 15,7 x 6,8 palcov	
	bez podstavca	462,4 x 308,0 x 65,0 mm 18,2 x 12,2 x 2,6 palcov		533,4 x 351,7 x 65,0 mm 21,0 x 13,9 x 2,6 palcov	
Hmotnosť	vrátane podstavca	3,8 kg / 8,4 lbs		4,8 kg / 10,6 lbs	
	bez podstavca	3,6 kg / 8,0 lbs		4,6 kg / 10,2 lbs	
Požiadavky na energiu		AC100-240V~ 50/60Hz		AC100-240V~ 50/60Hz	
Spotreba energie		40W		55W	
MODELY		26LH20**		32LH20**	
		26LH2000-ZA 26LH2020-ZC	26LH2010-ZB	32LH2000-ZA 32LH2020-ZC	32LH2010-ZB
Rozmery (šírka x výška x hĺbka)	vrátane podstavca	6670 x 504,0 x 224,0 mm 26,3 x 19,9 x 8,8 palcov	6670 x 507,0 x 211,0 mm 26,3 x 20,0 x 8,3 palcov	805,0 x 583,0 x 224,0 mm 31,7 x 23,0 x 8,8 palcov	805,0 x 585,8 x 210,9 mm 31,7 x 23,1 x 8,3 palcov
	bez podstavca	6670 x 446,2 x 80,0 mm 26,3 x 17,6 x 3,2 palcov	6670 x 446,2 x 80,0 mm 26,3 x 17,6 x 3,2 palcov	805,0 x 528,0 x 79,9mm 31,7 x 20,8 x 3,2 palcov	805,0 x 528,0 x 79,9mm 31,7 x 20,8 x 3,2 palcov
Hmotnosť	vrátane podstavca	8,9 kg / 19,7 lbs	8,9 kg / 19,7 lbs	11,5 kg / 25,4 lbs	11,5 kg / 25,4 lbs
	bez podstavca	7,8 kg / 17,2 lbs	7,8 kg / 17,2 lbs	10,3 kg / 22,7 lbs	10,3 kg / 22,7 lbs
Požiadavky na energiu		AC100-240V~ 50/60Hz	AC100-240V~ 50/60Hz	AC100-240V~ 50/60Hz	AC100-240V~ 50/60Hz
Spotreba energie		110W	110W	150W	150W
MODELY		37LH20**		42LH20**	
		37LH2000-ZA 37LH2020-ZC	37LH2010-ZB	42LH2000-ZA 42LH2020-ZC	42LH2010-ZB
Rozmery (šírka x výška x hĺbka)	vrátane podstavca	922,0 x 659,0x 297,0mm 36,3x 26,0 x 11,7 palcov	922,0 x 660,0x 270,6mm 36,3x 26,0 x 10,7 palcov	1028,0 x 715,4 x 297,0mm 40,5x 28,2 x 11,7 palcov	1028,0 x 716,4 x 270,6mm 40,5x 28,2 x 10,7 palcov
	bez podstavca	922,0 x 595,0x 88,0mm 36,3x 23,4 x 3,5 palcov	922,0 x 595,0x 88,0mm 36,3x 23,4 x 3,5 palcov	1028,0 x 655,0x 88,7mm 40,5 x 25,8 x 3,5 palcov	1028,0 x 655,0x 88,7mm 40,5 x 25,8 x 3,5 palcov
Hmotnosť	vrátane podstavca	14,8 kg / 32,6 lbs	14,8 kg / 32,6 lbs	18,0 kg / 39,7 lbs	18,0 kg / 39,7 lbs
	bez podstavca	13,0 kg / 28,7 lbs	13,0 kg / 28,7 lbs	16,2 kg / 35,7 lbs	16,2 kg / 35,7 lbs
Požiadavky na energiu		AC100-240V~ 50/60Hz	AC100-240V~ 50/60Hz	AC100-240V~ 50/60Hz	AC100-240V~ 50/60Hz
Spotreba energie		180W	180W	210W	210W
Veľkosť modulu CI (šírka x výška x hĺbka)		100,0 x 55,0 x 5,0mm 3,94 x 2,17 x 0,20 palcov			
Podmienky prostredia	Skladovacia teplota	0 ~ 40°C / 32 ~ 104°F			
	Skladovacia vlhkosť	Menej ako 80%			
Podmienky prostredia	Skladovacia teplota	-20 ~ 60°C / -4 ~ 140°F			
	Skladovacia vlhkosť	Menej ako 85%			

■ Vyššie uvedené technické špecifikácie možno meniť bez predchádzajúceho upozornenia na zvýšenie kvality,

MODELY		32LH30**		37LH30**	
		32LH3000-ZA 32LH3020-ZD/	32LH3010-ZB/ 32LH3030-ZE	37LH3000-ZA 37LH3020-ZD/	37LH3010-ZB/ 37LH3030-ZE
Rozmery (šírka x výška x hĺbka)	vrátane podstavca	805,0 x 583,0 x 224,0 mm 31,7 x 23,0 x 8,8 palcov	805,0 x 586,0 x 211,0 mm 31,7 x 23,1 x 8,3 palcov	922,0 x 659,0x 297,0mm 36,3x 26,0 x 11,7 palcov	922,0 x 660,0x 270,6mm 36,3x 26,0 x 10,7 palcov
	bez podstavca	805,0x 531,0x 79,9mm 31,7 x 20,9 x 3,2 palcov	805,0x 531,0x 79,9mm 31,7 x 20,9 x 3,2 palcov	922,0 x 595,0x 88,0mm 36,3x 23,4 x 3,5 palcov	922,0 x 595,0x 88,0mm 36,3x 23,4 x 3,5 palcov
Hmotnosť	vrátane podstavca	12,1 kg / 26,7 lbs	12,1 kg / 26,7 lbs	14,9 kg / 32,9 lbs	14,9 kg / 32,9 lbs
	bez podstavca	11,0 kg / 24,3 lbs	11,0 kg / 24,3 lbs	13,1 kg / 28,9 lbs	13,1 kg / 28,9 lbs
Požiadavky na energiu		AC100-240V~ 50/60Hz	AC100-240V~ 50/60Hz	AC100-240V~ 50/60Hz	AC100-240V~ 50/60Hz
Spotreba energie		150W	150W	180W	180W
MODELY		42LH30**		47LH30**	
		42LH3000-ZA 42LH3020-ZD/	42LH3010-ZB/ 42LH3030-ZE	47LH3000-ZA 47LH3020-ZD/	47LH3010-ZB/ 47LH3030-ZE
Rozmery (šírka x výška x hĺbka)	vrátane podstavca	1028,0 x 715,4 x 297,0mm 40,5x 28,2 x 11,7 palcov	1028,0 x 716,4 x 270,6mm 40,5x 28,2 x 10,7 palcov	1140,6 x 784,8 x 337,4 mm 44,9 x 30,9 x 13,3 palcov	1140,6 x 788,3 x 318,9 mm 44,9 x 31,0 x 12,6 palcov
	bez podstavca	1028,0x 658,6x 88,7mm 40,5 x 25,9 x 3,5palcov	1028,0x 658,6x 88,7mm 40,5 x 25,9 x 3,5 palcov	1140,6 x 722,9 x 99,0 mm 44,9 x 28,5 x 3,9 palcov	1140,6 x 722,9 x 99,0 mm 44,9 x 28,5 x 3,9 palcov
Hmotnosť	vrátane podstavca	18,0 kg / 39,7 lbs	18,0 kg / 39,7 lbs	22,5 kg / 49,6 lbs	22,5 kg / 49,6 lbs
	bez podstavca	16,2 kg / 35,7 lbs	16,2 kg / 35,7 lbs	19,9 kg / 43,9 lbs	19,9 kg / 43,9 lbs
Požiadavky na energiu		AC100-240V~ 50/60Hz	AC100-240V~ 50/60Hz	AC100-240V~ 50/60Hz	AC100-240V~ 50/60Hz
Spotreba energie		210W	210W	280W	280W
Veľkosť modulu CI (šírka x výška x hĺbka)		100,0 x 55,0 x 5,0mm 3,94 x 2,17 x 0,20 palcov			
Podmienky prostredia	Skladovacia teplota	0 ~ 40°C / 32 ~ 104°F			
	Skladovacia vlhkosť	Menej ako 80%			
Podmienky prostredia	Skladovacia teplota	-20 ~ 60°C / -4 ~ 140°F			
	Skladovacia vlhkosť	Menej ako 85%			

■ Vyššie uvedené technické špecifikácie možno meniť bez predchádzajúceho upozornenia na zvýšenie kvality,

DODATOK

MODELY		32LH70**		37LH70**	
		32LH7000-ZA/32LH7010-ZD 32LH7020-ZC/32LH7030-ZE		37LH7000-ZA/37LH7010-ZD 37LH7020-ZC/37LH7030-ZE	
Rozmery (šírka x výška x hĺbka)	vrátane podstavca	803 x 632,9 x 284,8 mm 31,6 x 24,9 x 11,2 palcov		903 x 689,1 x 299,5 mm 35,5 x 27,1 x 11,7 palcov	
	bez podstavca	803 x 584,2 x 75 mm 31,6 x 23 x 2,9 palcov		903 x 639,4 x 51,8 mm 35,5 x 25,1 x 2,0 palcov	
Hmotnosť	vrátane podstavca	13,5 kg / 29,7 lbs		16,2 kg / 35,7 lbs	
	bez podstavca	11,6 kg / 25,5 lbs		14,1 kg / 31,0 lbs	
Požiadavky na energiu		AC100-240V~ 50/60Hz		AC100-240V~ 50/60Hz	
Spotreba energie		150W		180W	
MODELY		42LH70**		47LH70**	
		42LH7000-ZA/42LH7010-ZD 42LH7020-ZC/42LH7030-ZE		47LH7000-ZA/47LH7010-ZD 47LH7020-ZC/47LH7030-ZE	
Rozmery (šírka x výška x hĺbka)	vrátane podstavca	1009,7 x 753,6 x 334,4 mm 39,7 x 29,6 x 13,1 palcov		1123,5 x 823,4 x 372,8 mm 44,2 x 32,4 x 14,7 palcov	
	bez podstavca	1009,7 x 695,4 x 39,7 mm 39,7 x 27,3 x 1,5 palcov		1123,5 x 765,4 x 40,9 mm 44,2 x 30,1 x 1,6 palcov	
Hmotnosť	vrátane podstavca	19,8 kg / 43,7 lbs		26,4 kg / 58,2 lbs	
	bez podstavca	17,2 kg / 37,9 lbs		22,8 kg / 50,2 lbs	
Požiadavky na energiu		AC100-240V~ 50/60Hz		AC100-240V~ 50/60Hz	
Spotreba energie		230W		300W	
Veľkosť modulu CI (šírka x výška x hĺbka)		100,0 x 55,0 x 5,0 mm 3,94 x 2,17 x 0,20 palcov			
Podmienky prostredia	Skladovacia teplota	0 ~ 40°C / 32 ~ 104°F			
	Skladovacia vlhkosť	Menej ako 80%			
Podmienky prostredia	Skladovacia teplota	-20 ~ 60°C / -4 ~ 140°F			
	Skladovacia vlhkosť	Menej ako 85%			
Podporované filmové súbory		Pozri str. 90			

- Vyššie uvedené technické špecifikácie možno meniť bez predchádzajúceho upozornenia na zvýšenie kvality,

MODELY		32LH49**	37LH49**
		32LH4900-ZD	37LH4900-ZD
Rozmery (šírka x výška x hĺbka)	vrátane podstavca	804,4 x 589,1 x 210,9 mm 31,7 x 23,2 x 8,3 palcov	924,7 x 667,7 x 270,6 mm 36,4 x 26,3 x 10,7 palcov
	bez podstavca	804,4 x 529,2 x 81,0 mm 31,7 x 20,9 x 3,2 palcov	924,7 x 599,9 x 89,6 mm 36,4 x 23,6 x 3,5 palcov
Hmotnosť	vrátane podstavca	12,7 kg / 28,0 lbs	15,8 kg / 34,9 lbs
	bez podstavca	11,5 kg / 25,4 lbs	14,0 kg / 30,9 lbs
Požiadavky na energiu		AC100-240V~ 50/60Hz	AC100-240V~ 50/60Hz
Spotreba energie		150W	180W
MODELY		42LH49**	47LH49**
		42LH4900-ZD	47LH4900-ZD
Rozmery (šírka x výška x hĺbka)	vrátane podstavca	1036,0 x 722,3 x 270,6 mm 40,8 x 28,5 x 10,7 palcov	1153,2 x 793,3 x 319,0 mm 45,4 x 31,3 x 12,6 palcov
	bez podstavca	1036,0 x 655,4 x 89,8 mm 40,8 x 25,8 x 3,6 palcov	1153,2 x 719,0 x 99,8 mm 45,4 x 28,3 x 3,9 palcov
Hmotnosť	vrátane podstavca	18,9 kg / 41,7 lbs	22,2 kg / 49,0 lbs
	bez podstavca	17,1 kg / 37,7 lbs	19,6 kg / 43,2 lbs
Požiadavky na energiu		AC100-240V~ 50/60Hz	AC100-240V~ 50/60Hz
Spotreba energie		210W	260W
Veľkosť modulu CI (šírka x výška x hĺbka)		100,0 x 55,0 x 5,0 mm 3,94 x 2,17 x 0,20 palcov	
Podmienky prostredia	Skladovacia teplota Skladovacia vlhkosť	0 ~ 40°C / 32 ~ 104°F Menej ako 80%	
	Skladovacia teplota Skladovacia vlhkosť	-20 ~ 60°C / -4 ~ 140°F Menej ako 85%	
Podporované filmové súbory		Pozri str. 90	

- Vyššie uvedené technické špecifikácie možno meniť bez predchádzajúceho upozornenia na zvýšenie kvality,

DODATOK

MODELY		32LF25**		37LF25**	
		32LF2500-ZA	32LF2510-ZB	37LF2500-ZA	37LF2510-ZB
Rozmery (šírka x výška x hĺbka)	vrátane podstavca	801,8 x 604,2 x 227,8 mm 31,6 x 23,8 x 9,0 palcov	801,8 x 604,2 x 227,3 mm 31,6 x 23,8 x 9,0 palcov	919,6 x 682,3 x 289,0 mm 36,2 x 26,9 x 11,4 palcov	919,6 x 682,3 x 293,8 mm 36,2 x 26,9 x 11,6 palcov
	bez podstavca	801,8 x 544,1 x 79,0 mm 31,6 x 21,5 x 3,2 palcov	801,8 x 544,1 x 79,0 mm 31,6 x 21,5 x 3,2 palcov	919,6 x 610,3 x 89,0 mm 36,2 x 24,0 x 3,5 palcov	919,6 x 610,3 x 89,0 mm 36,2 x 24,0 x 3,5 palcov
Hmotnosť	vrátane podstavca	13,4 kg / 29,6 lbs	13,4 kg / 29,6 lbs	18,8 kg / 41,5 lbs	18,8 kg / 41,5 lbs
	bez podstavca	11,9 kg / 26,3 lbs	11,9 kg / 26,3 lbs	16,2 kg / 35,7 lbs	16,2 kg / 35,7 lbs
Požiadavky na energiu		AC100-240V~ 50/60Hz	AC100-240V~ 50/60Hz	AC100-240V~ 50/60Hz	AC100-240V~ 50/60Hz
Spotreba energie		150W	150W	180W	180W
MODELY		42LF25**			
		42LF2500-ZA		42LF2510-ZB	
Rozmery (šírka x výška x hĺbka)	vrátane podstavca	1032,8 x 742,3 x 289,0 mm 40,7 x 29,3 x 11,4 palcov		1032,8 x 742,3 x 293,8 mm 40,7 x 29,3 x 11,6 palcov	
	bez podstavca	1032,8 x 670,1 x 92,0 mm 40,7 x 26,4 x 3,7 palcov		1032,8 x 670,1 x 92,0 mm 40,7 x 26,4 x 3,7 palcov	
Hmotnosť	vrátane podstavca	23,6 kg / 52,1 lbs		23,6 kg / 52,1 lbs	
	bez podstavca	21,0 kg / 46,3 lbs		21,0 kg / 46,3 lbs	
Požiadavky na energiu		AC100-240V~ 50/60Hz		AC100-240V~ 50/60Hz	
Spotreba energie		210W		210W	
MODELY		32LG21**	37LG21**	42LG21**	
		32LG2100-ZA	37LG2100-ZA	42LG2100-ZA	
Rozmery (šírka x výška x hĺbka)	vrátane podstavca	801,8 x 604,2 x 227,3 mm 31,6 x 23,8 x 9,0 palcov	919,6 x 682,3 x 293,8 mm 36,2 x 26,9 x 11,6 palcov	1032,8 x 742,3 x 293,8 mm 40,7 x 29,3 x 11,6 palcov	
	bez podstavca	801,8 x 544,1 x 79,0 mm 31,6 x 21,5 x 3,2 palcov	919,6 x 610,3 x 89,0 mm 36,2 x 24,0 x 3,5 palcov	1032,8 x 670,1 x 92,0 mm 40,7 x 26,4 x 3,7 palcov	
Hmotnosť	vrátane podstavca	13,4 kg / 29,6 lbs	18,8 kg / 41,5 lbs	23,6 kg / 52,1 lbs	
	bez podstavca	11,9 kg / 26,3 lbs	16,2 kg / 35,7 lbs	21,0 kg / 46,3 lbs	
Požiadavky na energiu		AC100-240V~ 50/60Hz	AC100-240V~ 50/60Hz	AC100-240V~ 50/60Hz	
Spotreba energie		150W	180W	210W	
Veľkosť modulu CI (šírka x výška x hĺbka)		100,0 x 55,0 x 5,0mm 3,94 x 2,17 x 0,20 palcov			
Podmienky prostredia	Skladovacia teplota	0 ~ 40°C / 32 ~ 104°F			
	Skladovacia vlhkosť	Menej ako 80%			
Podmienky prostredia	Skladovacia teplota	-20 ~ 60°C / -4 ~ 140°F			
	Skladovacia vlhkosť	Menej ako 85%			

■ Vyššie uvedené technické špecifikácie možno meniť bez predchádzajúceho upozornenia na zvýšenie kvality,

MODELY		50PS70**	60PS70**
		50PS7000-ZA	60PS7000-ZA
Rozmery (šírka x výška x hĺbka)	vrátane podstavca	1228,8 x 835,8 x 309 mm 48,4 x 32,9 x 12,2 palcov	1465,4 x 986,4 x 371 mm 57,7 x 38,9 x 14,6 palcov
	bez podstavca	1228,8 x 784,5 x 78,9 mm 48,4 x 30,9 x 3,1 palcov	1465,4 x 932,2 x 82,1 mm 57,7 x 36,7 x 3,2 palcov
Hmotnosť	vrátane podstavca	38,1 kg / 84,0 lbs	53,3kg / 117,5 lbs
	bez podstavca	34,1kg / 75,2 lbs	46,3kg / 102,1 lbs
Požiadavky na energiu Spotreba energie		AC100-240V~ 50/60Hz 490W	AC100-240V~ 50/60Hz 580W
MODELY		50PS80**	60PS80**
		50PS8000-ZA	60PS8000-ZA
Rozmery (šírka x výška x hĺbka)	vrátane podstavca	1228,8 x 835,8 x 309 mm 48,4 x 32,9 x 12,2 palcov	1465,4 x 986,4 x 371 mm 57,7 x 38,9 x 14,6 palcov
	bez podstavca	1228,8 x 795,1 x 78,9 mm 48,4 x 31,3 x 3,1 palcov	1465,4 x 926,7 x 82,1 mm 57,7 x 36,5 x 3,2 palcov
Hmotnosť	vrátane podstavca	38,3 kg / 84,4 lbs	53,6kg / 118,2 lbs
	bez podstavca	34,3kg / 75,6 lbs	46,6kg / 102,8 lbs
Požiadavky na energiu Spotreba energie		AC100-240V~ 50/60Hz 490W	AC100-240V~ 50/60Hz 580W
Veľkosť modulu CI (šírka x výška x hĺbka)		100,0 x 55,0 x 5,0mm 3,94 x 2,17 x 0,20 palcov	
Podmienky prostredia	Skladovacia teplota Skladovacia vlhkosť	0 ~ 40°C / 32 ~ 104°F Menej ako 80%	
	Skladovacia teplota Skladovacia vlhkosť	-20 ~ 60°C / -4 ~ 140°F Menej ako 85%	
Podporované filmové súbory		Pozri str. 90	

■ Vyššie uvedené technické špecifikácie možno meniť bez predchádzajúceho upozornenia na zvýšenie kvality,

	Digitálna televízia	Analogová televízia
Televízny systém	DVB-T DVB-C (Len vo Švédsku, Fínsku)	PAL/SECAM B/G/D/K, PAL I/II, SECAM L/L'
Programové krytie	VHF, UHF	VHF: E2 ~ E12, UHF: E21 ~ E69, CATV: S1 ~ S20, HYPER: S21 ~ S47
Impedancia vonkajšej antény	75 Ω	75 Ω

Infračervené kódy

1. Pripojenie

- Pripojte diaľkové ovládanie pomocou kábla k portu diaľkového ovládania na televízore.

2. Infračervené kódy diaľkového ovládania

■ Priebeh výstupného signálu

Jednoduchý impulz, modulovaný 37,917 kHz signálom pri 455 kHz

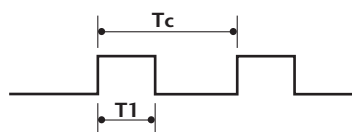

Nosný kmitočet

$$FCAR = 1/Tc = fosc/12$$

$$\text{Koefficient výkonu} = T1/Tc = 1/3$$

► Konfigurácia snímky

- 1 .snímka

Riadiaci kód	Nízky používateľský kód							Vysoký používateľský kód							Dátový kód							Dátový kód										
	C0	C1	C2	C3	C4	C5	C6	C7	C0	C1	C2	C3	C4	C5	C6	C7	D0	D1	D2	D3	D4	D5	D6	D7	D0	D1	D2	D3	D4	D5	D6	D7

- Opakovacia snímka

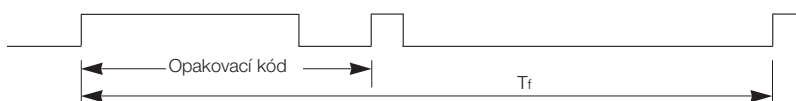

► Riadiaci kód



► Opakovací kód

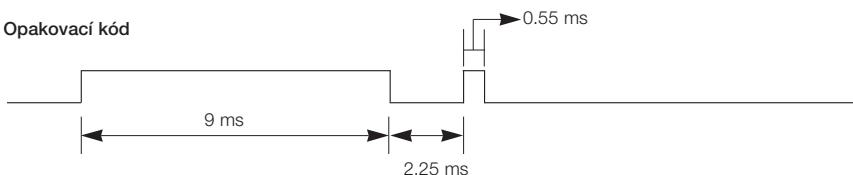

► Popis bitu

- Bit "0"

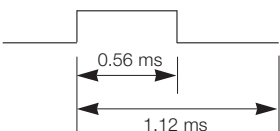

- Bit "1"

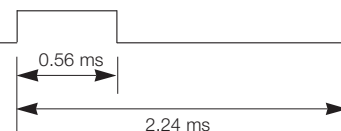

► Interval snímok: Tf

Krivka je odoslaná po stlačení tlačidla.

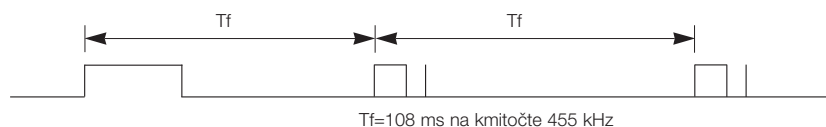

Kód (Hexadecimálne)	Funkcia	Poznámka
95	Energy Saving	Tlačidlo diaľkového ovládania
08	POWER	Tlačidlo diaľkového ovládania (Zapnúť/Vypnúť napájanie)
0B	INPUT	Tlačidlo diaľkového ovládania
79	RATIO	Tlačidlo diaľkového ovládania
F0	TV/RAD	Tlačidlo diaľkového ovládania
45	Q.MENU (RYCHLA PONUKA)	Tlačidlo diaľkového ovládania
43	MENU	Tlačidlo diaľkového ovládania
AB	GUIDE	Tlačidlo diaľkového ovládania
40	hore (^)	Tlačidlo diaľkového ovládania
41	dole (v)	Tlačidlo diaľkového ovládania
07	vľavo (<)	Tlačidlo diaľkového ovládania
06	vpravo (>)	Tlačidlo diaľkového ovládania
44	OK(●)	Tlačidlo diaľkového ovládania
28	RETURN/EXIT	Tlačidlo diaľkového ovládania
AA	INFO ⓘ	Tlačidlo diaľkového ovládania
30	AV MODE (REŽIM AV)	Tlačidlo diaľkového ovládania
02	↙+	Tlačidlo diaľkového ovládania
03	↙-	Tlačidlo diaľkového ovládania
1E	FAV (MARK)	Tlačidlo diaľkového ovládania
09	MUTE	Tlačidlo diaľkového ovládania
00	P ^	Tlačidlo diaľkového ovládania
01	P v	Tlačidlo diaľkového ovládania
10~19	Tlačidlá 0~9	Tlačidlo diaľkového ovládania
53	LIST	Tlačidlo diaľkového ovládania
1A	Q.VIEW	Tlačidlo diaľkového ovládania
72	ČERVENÁ	Tlačidlo diaľkového ovládania
71	ZELENÁ	Tlačidlo diaľkového ovládania
63	ŽLTÁ	Tlačidlo diaľkového ovládania
61	MODRÁ	Tlačidlo diaľkového ovládania
20	TEXT	Tlačidlo diaľkového ovládania
21	T.OPT(T.Option)	Tlačidlo diaľkového ovládania
39	SUBTITLE	Tlačidlo diaľkového ovládania
7E	SIMPLINK	Tlačidlo diaľkového ovládania
65	FREEZE (len pri plazmových televízoroch)	Tlačidlo diaľkového ovládania

NASTAVENIE EXTERNÉHO OVLÁDACIEHO ZARIADENIA

Zapojenie RS-232C

Zapojením vstupného konektora jack RS-232C do externého ovládacieho zariadenia (ako napr. počítač alebo ovládací systém A/V) môžete externe ovládať funkcie televízora

Sériový port ovládacieho zariadenia zapojte do konektora RS-232C na zadnom paneli televízora. Pripájací kábel RS-232C sa nedodáva s televízorom.

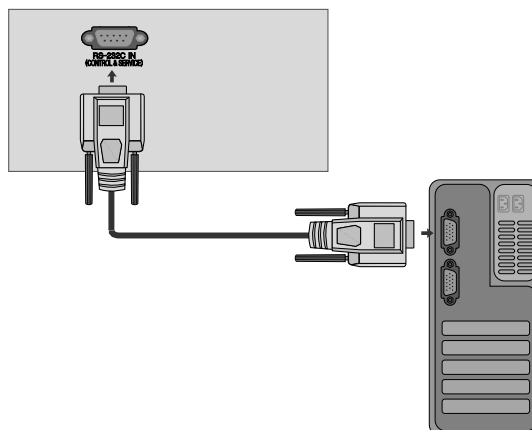

Typ konektora - 9-kolíkový samec D-Sub

Č	Názov kolíka
1	Žiadne pripojenie
2	RXD (prijíma dáta)
3	TXD (prenáša dáta)
4	DTR (DTE pripravené)
5	GND
6	DSR (DCE pripravené)
7	RTS (pripravené na posielanie)
8	CTS (možno poslať)
9	Žiadne pripojenie

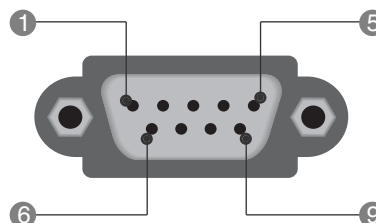

Zapojenie RS-232C

7-žilové zapojenie (štandardný kábel RS-232C)

	PC	TV	
RXD	2	3	TXD
TXD	3	2	RXD
GND	5	5	GND
DTR	4	6	DSR
DSR	6	4	DTR
RTS	7	8	CTS
CTS	8	7	RTS

D-Sub 9 D-Sub 9

3-žilové zapojenie (neštandardné)



	PC	TV	
RXD	2	3	TXD
TXD	3	2	RXD
GND	5	5	GND
DTR	4	6	DTR
DSR	6	4	DSR
RTS	7	7	RTS
CTS	8	8	CTS

D-Sub 9 D-Sub 9

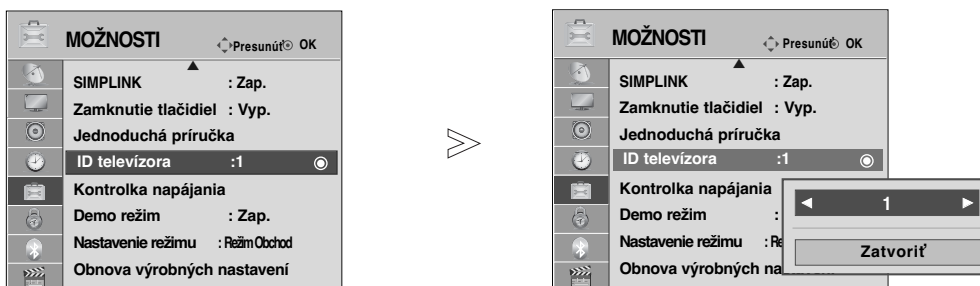

ID televízora

Touto funkciou nastavíte identifikačné číslo monitora
Pozri časť “Mapovanie skutočných dát 1” na str. 157.



1   Vyberte možnosť **MOŽNOSTI** (MOŽNOSTĚ).

2    Vyberte možnosť **ID televízora**.

3   Nastavte možnosť **ID televízora** na požadované identifikačné číslo televízora.
Položku **ID televízora** možno nastaviť na hodnotu od 1 do 99.

- Stlačením tlačidla **RETURN** (NÁVRAT) sa presuniete na predchádzajúcu obrazovku ponuky.

Komunikačné parametre

- Prenosová rýchlosť: 9600 bps (UART)
- Dĺžka dát: 8 bito
- Parita: žiadna
- Stop-bit: 1 bit
- Komunikačný kód: ASCII
- Použite prekřížený (obrátený) kábel.

Zoznam príkazov

	PRÍKAZ1	PRÍKAZ2	DÁTA (Hexa)
01. Napájanie	k	a	00 ~ 01
02. Formát	k	c	na str. 154
03. Vypnúť obrazo	k	d	00 ~ 01
04. Vypnúť zv	k	e	00 ~ 01
05. Ovládanie zvuku	k	f	00 ~ 64
06. Kontrast	k	g	00 ~ 64
07. Jas	k	h	00 ~ 64
08. Farba (Príkaz:i)	k	i	00 ~ 64
09. Odtieň	k	j	00 ~ 64
10. Ostrosť	k	k	00 ~ 64
11. Zvoliť OSD	k	l	00 ~ 01
12. Režim zamknutého diaľkového ovládania	k	m	00 ~ 01
13. Výšky	k	r	00 ~ 64
14. Basy	k	s	00 ~ 64
15. Vyváženie	k	t	00 ~ 64
16. Teplota chromatičnosti	k	u	00 ~ 02
17. Systém ISM	j	p	na str. 157
18. Šetrenie energie	j	q	00 ~ 04
19. Automatická konfigurácia	j	u	01
20. Príkaz ladenia	m	a	na str. 157
21. Pridanie/preskočenie kanála	m	b	00 ~ 01
22. Tlačidlo	m	c	Klávesový kód
23. Ovládanie podsvietenia	m	g	00 ~ 64
24. Voľba vstupu (Main - hlavný)	x	b	na str. 158

- * Ak nastavíte možnosti 17 až 24 ponuka sa na displeji nezobrazí.
- * Poznámka. Počas používania zariadenia USB, napríklad v režime DviX alebo EMF, sa vykonávajú iba príkazy Power (Napájanie) (ka) a Key (Tlačidlo) (mc). Ostatné príkazy sa nevykonávajú a budú sa považovať za príkazy NG.

Protokol prenosu/prijímania

Prenos

[Command1][Command2][][Set ID][][Dáta][Cr]

- * [Command 1] : Prvý príkaz . (j, k, m alebo x)
- * [Command 2] : Druhý príkaz.
- * [Set ID] : Môžete nastaviť identifikačné číslo (ID) televízora na výber požadovaného identifikačného čísla monitora v Špeciálnom menu. Rozsah nastavenia je 1 - 99. Ak je vybrané ID televízora 0, ovláda sa každý pripojený televízor. ID televízora sa určuje ako desiatkové číslo (1 - 99) v menu a ako hexadecimálne číslo (0x0 - 0x63) v protokole prenosu/prijímania.
- * [DATA] : Na prenos dát príkazu. Prenos dát „FF“ na prečítanie stavu príkazu
- * [Cr] : Nový riadok.
Kód ASCII '0x0D'
- * [] : Kód ASCII 'medzera (0x20)'

Potvrdenie OK

[Command2][][Set ID][][OK][Data][x]

- * Monitor prenáša potvrdenie ACK (acknowledgement) na základe tohto formátu pri prijímaní normálnych dát. Ak sú v tom čase dáta v režime čítania, indikuje aktuálne dáta. Ak sú dáta v režime zápisu, vráti dáta počítača.

Potvrdenie chyby

[Command2][][Set ID][][NG][Data][x]

- * Monitor prenáša potvrdenie ACK (acknowledgement) na základe tohto formátu pri prijímaní abnormálnych dát z nerealizovateľných funkcií alebo komunikačných chýb.

Dáta 00: Illegal Code (Nepovolený kód)

01. Napájanie (Príkaz : k a)

- ▶ Ovláda napájanie televízora.

Prenos

[k][a][][Set ID][][Dáta][Cr]

Dáta 00 : Vypnuté Dáta 01 : Zapnuté

Potvrdenie

[a][][Set ID][][OK][Dáta][x]

- ▶ Zobrazuje napájanie.

Prenos

[k][a][][Set ID][][FF][Cr]

Potvrdenie

[a][][Set ID][][OK/NG][Dáta][x]

- * Ak iné funkcie prenášajú dáta 'FF' založené na tomto formáte, prekladá spätná väzba potvrdzovacích dát stav každej funkcie podobným spôsobom.
- * Keď je televízor zapnutý, na obrazovke sa zobrazujú správy s potvrdením, chybové správy a iné typy správ.

02. Formát (Príkaz : k c) (Veľkosť hlavnej obrazovky)

- ▶ Nastavuje formát obrazovky. (Hlavný formát obrazu)
Formát obrazovky môžete nastaviť aj pomocou možnosti **Pomer strán** (Formát) v ponuke **Rýchla ponuka** alebo **OBRAZ**.

Prenos

[k][c][][Set ID][][Dáta][Cr]

Dáta 01 : Normálna obrazovka (4:3) 07 : 14:9
02 : Širokouhlá obrazovka (16:9) 09 : Iba skenovanie
04 : Priblíženie 0B : Celá šírka
06 : Pôvodné 10~1F : Kino – Priblíženie 1~16

Potvrdenie

[c][][Set ID][][OK/NG][Data][x]

- * Použitím PC alebo vstupu Komponent si zvolíte pomer strán obrazovky 16:9 alebo 4:3.
- * V režime DTV/HDMI (1080i 50Hz/60Hz, 720p 50Hz/60Hz, 1080p 24Hz/30Hz/50Hz/60Hz), Komponent(720p, 1080i, 1080p 50Hz/60Hz) je dostupná možnosť **Iba skenovanie** (Len vyhľadávať).
- * Funkcia Full Wide (Kompletne širokouhlý obraz) sa podporuje len v režimoch ATV, AV1, 2, 3.

03. Vypnúť obrazovku (Príkaz: k d)

- ▶ Vyberie vypnutie/zapnutie obrazovky.

Prenos

[k][d][][Set ID][][Data][Cr]

Dáta 00 : Vypnutie obrazovky neaktívne (obraz je zapnutý)
 Vypnutie obrazovky neaktívne
01 : Vypnutie obrazovky aktívne (obraz je vypnutý)
10 : Vypnutie obrazovky aktívne

Potvrdenie

[d][][Set ID][][OK/NG][Data][x]

- * V prípade, že aktivujete iba vypnutie videa, televízne vysielanie sa zobrazí na displeji OSD (On Screen Display). Ak však aktivujete vypnutie obrazovky, televízne vysielanie sa na displeji OSD nezobrazí.

04. Vypnutie zvuku (Príkaz2 : k e)

- ▶ Ovláda vypnutie/zapnutie zvuku.

Vypnutie zvuku môžete nastaviť aj tlačidlom MUTE na diaľkovom ovládaní.

Prenos

[k][e][][Set ID][][Dáta][Cr]

Dáta 00 : Vypnutie zvuku aktívne (zvuk vypnutý)

Dáta 01 : Vypnutie zvuku neaktívne (zvuk zapnutý)

Potvrdenie

[e][][Set ID][][OK/NG][Dáta][x]

05. Ovládanie zvuku (Príkaz : k f)

- ▶ Nastavuje zvuk.

Zvuk môžete nastaviť aj tlačidlami na ovládanie zvuku na diaľkovom ovládaní.

Prenos

[k][f][][Set ID][][Dáta][Cr]

Dáta Min : 00 ~ Max : 64

*Pozri časť"Mapovanie reálnych dát 1" na str. 157.

Potvrdenie

[f][][Set ID][][OK/NG][Dáta][x]

06. Kontrast (Príkaz : k g)

- ▶ Nastavuje kontrast obrazovky.

Kontrast môžete nastaviť aj v menu Obraz.

Prenos

[k][g][][Set ID][][Dáta][Cr]

Dáta Min : 00 ~ Max : 64

*Pozri časť"Mapovanie reálnych dát 1" na str. 157.

Potvrdenie

[g][][Set ID][][OK/NG][Dáta][x]

07. Jas (Príkaz : k h)

- ▶ Nastavuje jas obrazovky.

Jas môžete nastaviť aj v menu Obraz.

Prenos

[k][h][][Set ID][][Dáta][Cr]

Dáta Min : 00 ~ Max : 64

*Pozri časť"Mapovanie reálnych dát 1" na str. 157.

Potvrdenie

[h][][Set ID][][OK/NG][Dáta][x]

08. Farba (Príkaz : k i)

- ▶ Nastavuje farbu obrazovky.

Farbu môžete nastaviť aj v menu Obraz

Prenos

[k][i][][Set ID][][Dáta][Cr]

Dáta Min : 00 ~ Max : 64

*Pozri časť"Mapovanie reálnych dát 1" na str. 157.

Potvrdenie

[i][][Set ID][][OK/NG][Dáta][x]

DODATOK

09. Odtieň (Príkaz : k j)

- Nastavuje odtieň obrazovky.
Odtieň môžete nastaviť aj v menu Obraz.

Prenos

```
[k][j][ ][Set ID][ ][Dáta][Cr]
```

Dáta Red : 00 ~ Green : 64

*Pozri časť"Mapovanie reálnych dát 1" na str. 157.

Potvrdenie

```
[j][ ][Set ID][ ][OK/NG][Dáta][x]
```

10. Ostrosť (Príkaz: k k)

- Nastavuje ostrosť obrazovky.
Ostrosť môžete nastaviť aj v menu Obraz.

Prenos

```
[k][k][ ][Set ID][ ][Dáta][Cr]
```

Dáta Min : 00 ~ Max : 64

*Pozri časť"Mapovanie reálnych dát 1" na str. 157.

Potvrdenie

```
[k][ ][Set ID][ ][OK/NG][Dáta][x]
```

11. Zvoliť OSD (Príkaz: k l)

- Pre voľbu OSD (On Screen Display) zap./vyp. pri diaľkovom ovládaní.

Prenos

```
[k][l][ ][Set ID][ ][Dáta][Cr]
```

Dáta 00: Vypnutie OSD aktívne

Dáta 01: Vypnutie OSD neaktívne

Potvrdenie

```
[l][ ][Set ID][ ][OK/NG][Dáta][x]
```

12. Režim zamknutého diaľkového ovládania (Príkaz : k m)

- NaN Na uzamknutie diaľkového ovládania a ovládacích prvkov predného panela prijímača.

Prenos

```
[k][m][ ][Set ID][ ][Dáta][Cr]
```

Dáta 00: Odomknutie Dáta 01: Uzamknutie

Potvrdenie

```
[m][ ][Set ID][ ][OK/NG][Data][x]
```

* Tento režim využite, ak nepoužívate diaľkové ovládanie a ovládacie prvky predného panela. Keď je hlavný prívod prúdu zapnutý/vypnutý (zap./vyp.), diaľkové ovládanie je odblokované.

* Lokálne tlačidlo napájania bude fungovať správne.

13. Výšky (Príkaz : k r)

- Nastavenie výšok.
Výšky môžete nastaviť aj v ponuke ZVUK.

Prenos

```
[k][r][ ][Set ID][ ][Data][Cr]
```

Dáta Min : 00 ~ Max : 64

*Pozri časť"Mapovanie reálnych dát 1" na str. 157.

Potvrdenie

```
[r][ ][Set ID][ ][OK/NG][Data][x]
```

14. Basy (Príkaz : k s)

- Nastavenie basov.
Basy môžete nastaviť aj v ponuke ZVUK.

Prenos

```
[k][s][ ][Set ID][ ][Data][Cr]
```

Dáta Min : 00 ~ Max : 64

*Pozri časť"Mapovanie reálnych dát 1" na str. 157.

Potvrdenie

```
[s][ ][Set ID][ ][OK/NG][Data][x]
```

15. Vyváženie (Príkaz : k t)

- Pre nastavenie vyváženia.
Vyváženie môžete tiež nastavovať v menu ZVUK.

Prenos

```
[k][t][ ][Set ID][ ][Dáta][Cr]
```

Dáta Min : 00 ~ Max : 64

*Pozri časť"Mapovanie reálnych dát 1" na str. 157.

Potvrdenie

```
[t][ ][Set ID][ ][OK/NG][Dáta][x]
```

16. Teplota chromatičnosti (Príkaz: k u)

- Pre nastavenie teploty chromatičnosti.
Farebný tón môžete tiež nastavovať v menu OBRAZ.

Prenos

```
[k][u][ ][Set ID][ ][Dáta][Cr]
```

Dáta 00: Stredné 01: Cool 02: Teplé

Potvrdenie

```
[u][ ][Set ID][ ][OK/NG][Dáta][x]
```

17. Systém ISM (len pri plazmových televízoroch) (Príkaz: j p)

- Pre ovládanie systému ISM. Systém ISM môžete tiež nastavovať v menu MOŽNOSTI.

Prenos

[j][p][][Set ID][][Data][Cr]

Dáta 02: Orbiter
04: Bielenie
08: Normálne
20 : Čistenie farieb (Farbenie)

Potvrdenie

[p][][Set ID][][OK/NG][Data][x]

18. Šetrenie energie (Príkaz: j q)

- Zníženie energetickej spotreby televízora. Položku Šetrenie energie môžete nastaviť aj v ponuke MOŽNOSTI.

Prenos

[j][q][][Set ID][][Data][Cr]

[j][q][][Set ID][][Data][Cr]

Funkcia Power Saving (Šetrenie energie)				Level (Úroveň)	Popis
7	6	5	4		
0	0	0	0	0 0 0 0	Vyp.
0	0	0	0	0 0 0 1	Minimálne
0	0	0	0	0 0 1 0	Stredné
0	0	0	0	0 0 1 1	Maximálne
0	0	0	0	0 1 0 0	Autom.
0	0	0	0	0 1 0 1	Vypnúť obrazovku. (len pri televízoroch LCD)
0	0	0	1	0 0 0 0	nízke (len pri plazmových televízoroch)
0	0	0	1	0 0 0 1	Stred (len pri plazmových televízoroch)
0	0	0	1	0 0 1 0	vysoké (len pri plazmových televízoroch)

Potvrdenie

[q][][Set ID][][OK/NG][Data][x]

(okrem možnosti
19/22LU40** 19/22/26LU50**,
32/37/42LF25**,
32/37/42LG21**,
19/22/26/32/37/42LH20**,
32/37/42/47LH30**,
50/60PS70**, 50/60PS80**)

19. Automatická konfigurácia (Príkaz: j u)

- Pre automatické nastavovanie umiestnenia a minimalizácie trasenia obrazu. Funguje iba v režime RGB (PC).

Prenos

[j][u][][Set ID][][Data][Cr]

Dáta 01: Pre nastavovanie

Potvrdenie

[u][][Set ID][][OK/NG][Data][x]

20. Príkaz ladenia (Príkaz : m a)

- Výber kanála s nasledujúcim fyzickým číslom.

Prenos

[m][a][][Set ID][][Data0][][Data1][][Data2][Cr]

Dáta00 : Dáta vyššieho kanála
Dáta01 : Dáta nižšieho kanála
napr. Č. 47 -> 00 2F (2FH)
Č. 394 -> 01 8A (18AH)

DTV č. 0 -> Vynechať

Dáta02 0x00 : Hlavné ATV
0x01 : ATV Sub
0x10 : Hlavné DTV
0x20: Rádio

Rozsah dát kanála

Analógové - Min: 00 ~ Max: 63 (0~99)
Digitálne - Min: 00 ~ Max: 3E7 (0~999)
(S výnimkou Švédska, Fínska, Nórska, Dánska a Írska)
Digitálne - Min: 00 ~ Max: 270F (0~9999)
(Len vo Švédsku, Fínsku, Nórsku, Dánsku a Írsku)

Potvrdenie

[a][][Set ID][][OK/NG][Data][x]

Dáta Min: 00 ~ Max: 7DH

21. Pridanie/preskočenie kanála (príkaz: m b)

- Služi na nastavenie stavu Skip (Preskočiť) pre aktuálny program.

Prenos

[m][b][][Set ID][][Data][Cr]

Dáta 00 : Skip (Preskočiť) 01 : Add(Pridanie)

Potvrdenie

[b][][Set ID][][OK/NG][Data][x]

* Mapovanie reálnych dát 1

00 : krok 0
A : krok 10
: (Nastaviť ID 10
:
F : krok 15
: (Nastaviť ID 10
10 : krok 16
: (Nastaviť ID 10
:
64 : krok 100
:
6E : krok 110
:
73 : krok 115
74 : krok 116
:
C7 : krok 199
:
FE : krok 254
FF : krok 255

* Mapovanie reálnych dát 2

00 : -40
01 : -39
02 : -38
:
28 : 0
:
4E : +38
4F : +39
50 : +40

22. Tlačidlo (Príkaz: m c)

► Pre odoslanie vzdialeného klávesového kódu IR.
Prenos

[m][c][][Set ID][][Dáta][Cr]

Dáta: Klávesový kód - pozri stranu 151.

Potvrdenie

[c][][Set ID][][OK/NG][Dáta][x]

23. Control Backlight (Ovládanie podsvietenia) (príkaz: m g) (len pri televízoroch LCD)

► Ovládanie podsvietenia.

Prenos

[m][g][][Set ID][][Dáta][Cr]

Dáta: min.: 00 ~ max.: 64

Potvrdenie

[g][][Set ID][][OK/NG][Dáta][x]

24. Voľba vstupu (Príkaz: x b) (Hlavný formát obrazu)

► Výber vstupného zdroja hlavného obrazu
Prenos

[x][b][][Set ID][][Data][Cr]

Dáta: Štruktúra

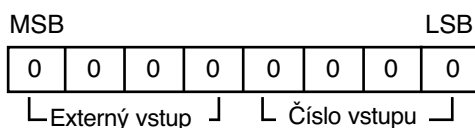

Externý vstup				Dáta
0	0	0	0	DTV
0	0	0	1	Analogue
0	0	1	0	AV
0	1	0	0	Komponent
0	1	1	0	RGB
1	0	0	1	HDMI

Číslo vstupu				Dáta
0	0	0	0	Vstup1
0	0	0	1	Vstup2
0	0	1	0	Vstup3
0	0	1	1	Vstup4

Potvrdenie

[b][][Set ID][][OK/NG][Data][x]

Informácia o softvéri s otvoreným zdrojom

Nasledujúce spustiteľné súbory GPL a knižnice LGPL/MPL používané v tomto produkte sú predmetom GPL2.0/LGPL2.1/MPL1.1 Licenčných zmlúv:

Spustiteľné súbory GPL:

- Linux kernel 2.6
- busybox
- lzo

KNIŽNICE LGPL:

- uClibc

KNIŽNICE MPL:

- Nanox

Spoločnosť LG Electronics ponúka poskytovanie kódu zdroja na disku CD-ROM na náklady pokrývajúce cenu distribúcie, médií, prepravu a jednanie prostredníctvom zaslania e-mailovej požiadavky spoločnosti LG Electronics na stránke:
opensource@lge.com

Táto ponuka platí 3 roky od dátumu distribúcie tohto produktu spoločnosťou LG Electronics.

Kópie licencií GPL, LGPL a MPL môžete nájsť na disku CD-ROM dodanom s týmto produktom. Na stránkach <http://www.gnu.org/licenses/old-licenses/gpl-2.0-translations.html>, <http://www.gnu.org/licenses/old-licenses/lgpl-2.1-translations.html> môžete tiež získať preklad licencií GPL a LGPL

Softvér je čiastočne založený na práci skupiny Independent JPEG Group. Copyright © 1991 – 1998, Thomas G. Lane.

Produkt obsahuje

- knižnicu libpng: copyright © 2004 Glenn Randers-Pehrson
- knižnicu kompresie Zlib: copyright © 1995 – 2002 Jean-loup Gailly a Mark Adler.
- knižnicu Tinyxml: copyright (c) 2000 – 2006 Lee Thomason

LG Electronics Inc.