

**LG**

Life's Good

PLASMA TV KÄYTTÖOHJE

PLASMATELEVISIONMALLIT

42PQ10** 42PQ60**
50PQ10** 50PQ60**
42PQ11** 50PS20**
50PQ11** 50PS30**
42PQ20** 50PS60**
50PQ20** 60PS40**
42PQ30**
50PQ30**

Lue tämä ohjekirja huolellisesti ennen laitteen käyttöä.

Säilytä ne myöhempää tarvetta varten.

Kirjoita laitteen malli- ja sarjanumerot muistiin.

Numerot löytyvät

laitteen takana olevasta arvokilvestä, niistä on hyötyä jos teet laitetta koskevia tiedusteluja tai viet sen huoltoon.

Malli:

Sarjanumero:



HDMI, HDMI- logo ja High-Definition Multimedia Interface ovat HDMI Licensing LLC:n rekisteröityjä tavaramerkkejä.

TARVIKKEET

Varmista, että television mukana toimitettiin seuraavat vakiovarusteet. Jos jokin vakiovarusteista puuttuu, ota yhteys myyjään, jolta ostit tuotteen.

- Kuva saattaa poiketa tv-laitteestasi.

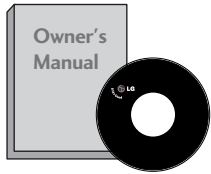

Käyttöopas



paristoinen

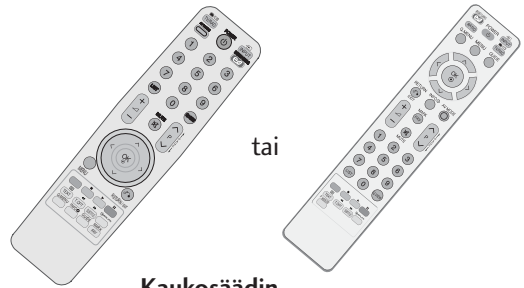

tai

Kaukosäädin



Virtajohto

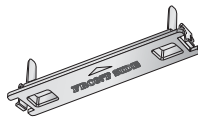

Suojus
(Katso sivua 8)

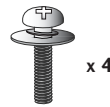

x 4

jalustan kokoamispuultia
(Katso sivua 8)
(paitsi 60PS40**)

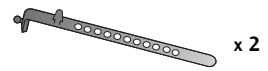

x 2

Kaapelipidin
(Katso sivua 8)



Ferriittisydän
(Tätä varustetta ei ole
kaikissa malleissa.)



Kaapelipidike
(Katso sivua 8)
(vain 60PS40**)

Seinäkiinnitysteline
(hankittava erikseen)

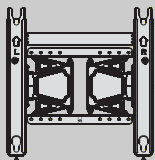

AW-50PG60MS
(paitsi 60PS40**)

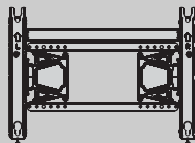

AW-60PG60MS
(vain 60PS40**)

Tätä varustetta ei ole kaikissa malleissa.



Kiillotusliina
Kiillota näyttö liinalla.

Jos tuotteen ulkopinnassa on tahroja tai sormenjälkiä, pyyhi ne kevyesti tuotteen ulkopinnan puhdistamiseen tarkoitetulla kankaalla.

Älä hankaa voimakkaasti tahraa poistaessasi. Noudata varovaisuutta, sillä tuote voi naarmuuntua tai senväri karsiä, jos voimaa käytetään liikaa.

FERRIITTISYDÄMEN KÄYTTÖ (Tätä varustetta ei ole kaikissa malleissa.)

Virtajohtoon liitetyllä ferriittisydämellä voidaan vähentää sähkömagneettisia häiriöitä.

Mitä lähempänä ferriittisydän on virtapistoketta, sitä parempi.

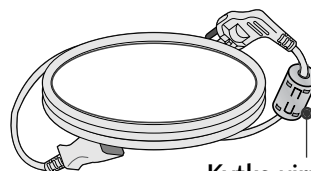

Kytke virtapistoke kunnolla.

SISÄLTÖ

TARVIKKEET 1

VALMISTELU

ETUPANEELIN SÄÄTIMET.....	4
TAKAPANEELIN TIEDOT.....	6
TUEN ASENTAMINEN.....	8
TAKAKANNEN JOHDINTELINE.....	8
Jalustan asentaminen.....	8
Asennusohje.....	9
Asentaminen seinälle: Vaakasuora asennus.....	9
Antennin kytkeminen.....	10
KÄÄNTÖJALUSTA.....	10

ULKOISTEN LAITTEIDEN ASENNUS

HD-VASTAANOTTIMEN ASENNUS.....	11
DVD-soittimen kytkeminen.....	13
Videonauhurin kytkeminen.....	16
CI-MODUULIN KIINNITTÄMINEN.....	19
DIGITAL AUDIO OUT -KYTKEMINEN.....	19
MUUN AV-LÄHTEEN ASENNUS.....	20
USB-TULON ASENNUS.....	20
Tietokoneen kytkeminen.....	21
- Kuvaruudun asetukset PC-tilassa.....	24

TELEVISION KATSELU / KANAVIEN HALLINTA

Kaukosäätimen näppäintoiminnot.....	28
TELEVISION KÄYNNISTÄMINEN.....	32
Määrittysten tekemisen aloittaminen.....	32
Kanavan valitseminen.....	32
Äänenvoimakkuuden säätäminen.....	32
PIKAVALIKKO.....	33
NÄYTTÖVALIKOIDEN VALITSEMINEN JA SÄÄDÖT.....	34
Kanavien automaattiviritys.....	35
Kanavien käsiviritys (DIGITAALISESSA TILASSA).....	36
Kanavien käsiviritys (ANALOGISESSA TILASSA).....	37
Ohjelmapaikkojen järjestäminen.....	39
SOFTWARE UPDATE.....	42
DIAGNOSTICS (DIAGNOSTIIKKA).....	43
CI [COMMON INTERFACE] INFORMATION (CI-TIEDOT).....	44
Ohjelmataulukon näyttäminen.....	45

TULOLUETTELO.....	46
 SIMPLINK.....	47
DATA SERVICE (DATAPALVELU).....	49
LÄHDEMERKINTÄ.....	49
AV-TILA.....	50
Helppo ohje.....	51
Alustetaan (palautus tehdasasetuksiin).....	52

USB-LAITTEEN KÄYTTÄMINEN

USB-laitetta kytkettäessä.....	53
Valokuvat.....	54
Musiikkilista.....	58
Elokuvaluettelo.....	61
DivX-rekisteröintikoodi.....	65
Deaktivointi.....	66

SÄHKÖINEN EPG-OHJELMAOPAS (DIGITAALISESSA TILASSA)

- EPG-oppaan käytön aloitus ja lopetus.....	67
- Ohjelman valitseminen.....	67
- Painikkeen toiminto ohjelmaoppaan NOW/NEXT (NYT/SEURAAVA) -tilassa.....	68
- Painikkeen toiminto 8 Days Guide (ohjelmaoppaan 8 päivän tilassa) -tilassa.....	68
- Painikkeen toiminto Date Change (Päivämäärän muuttaminen) -tilassa.....	69
- Painikkeen toiminto Extended Description (Pidempi kuvaus) -ruudussa.....	69
- Painikkeen toiminto Record/Remind (Tallennus/muistutus) -asetustilassa.....	70
- Painikkeen toiminta Schedule List (Ajoitettu luettelo) -tilassa.....	70

KUVAN HALLINTA

KUVAN KOON (KUVASUHTEEN) HALLINTA.....	71
 VIRRANSÄÄSTÖ / VIRRAN SÄÄSTÖ.....	73
ESIMÄÄRITETYT KUVAN ASETUKSET	
- Kuvatilan esiasetukset.....	74
MANUAALINEN KUVIEN SÄÄTÖ	
- Kuvatila - Käyttäjän asetus.....	75
KUVANPARANNUSTEKNIikka.....	76
Erinomainen kuvanhallinta.....	78

KUVAN ASETUSTEN PALAUTUS	81
Kuvan palamisen vähentäminen-TOIMINTO (ISM)	82
Demotila.....	83
Tila-asetus	84

ÄÄNEN JA KIELEN HALLINTA

AUTO VOLUME LEVELER	85
ÄÄNEN ESIASETUKSET - SOUND MODE (ÄÄNITILA)	86
ÄÄNIASETUSTEN SÄÄTÄMINEN - USER (KÄYTTÄJÄ) -TILA.....	87
SRS TruSurround XT.....	87
SELKEÄ ÄÄNI II	88
Tasapaino.....	88
KÄYTTÖÖNOTTO JA KÄYTÖSTÄ POISTO.....	89
LÄHTÖLIITÄNNÄN VALITSEMINEN	90
ÄÄNIASETUSTEN PALAUTTAMINEN	91
Äänen kuvaus	92
I/II	
- Stereo / kaksikanavaääni (Vain analogisessa tilassa)	93
- NICAM-ääni (Vain analogisessa tilassa)	94
- Äänen ulostulon valinta	94
Näyttövalikon kielen ja maan valitseminen.....	95
KIELEN VALITSEMINEN (VAIN DIGITAALISESSA TILASSA)	96

TIME (AIKA) -ASETUS

Kellon asetukset	97
KYTKENTÄ- TAI SAMMUTUSAJASTIMEN ASETUS	98
UNIAJASTIMEN ASETUS	99

LAPSILUKITUS/IKÄRAJAT

SALASANAN ASETUS JA LUKITUSJÄRJESTELMÄ	100
OHJELMIEN ESTÄMINEN	101
LAPSILUKITUS	102
Syötön esto.....	103
Näppäinlukko	104

TEKSTI-TV

Teksti-TV päälle / pois	105
SIMPLE-tekstitelevisio	105
TOP-tekstitelevisio (Tämä ominaisuus ei ole käytet- ävissä kaikissa maissa)	105
FASTEXT-tekstitelevisio.....	106
Erikois-teksti-tv-toiminnot	106

DIGITAL TELETEXT

TEKSTITELEVISIO DIGITAALISESSA PALVELUSSA	107
TEKSTITELEVISIO JA DIGITAALINEN PALVELU	107

LIITE

VIANMÄÄRITYS	108
HUOLTO	110
TUOTTEEN TEKNISET TIEDOT	111
Lähetä IR-koodi.....	113
Ulkoisen ohjauslaitteen asennus.....	115

VALMISTELU

ETUPANEELIN SÄÄTIMET

- Kuva saattaa poiketa tv-laitteestasi.

VAROITUS

- ▶ Jos televisiota ei voi käynnistää kaukosäätimellä, paina television päävirtapainiketta. (Jos virta on katkaistu television päävirtapainikkeesta, sitä ei voi kytkeä kaukosäätimellä.)

42/50PQ11**, 42/50PQ30**, 50PS30**

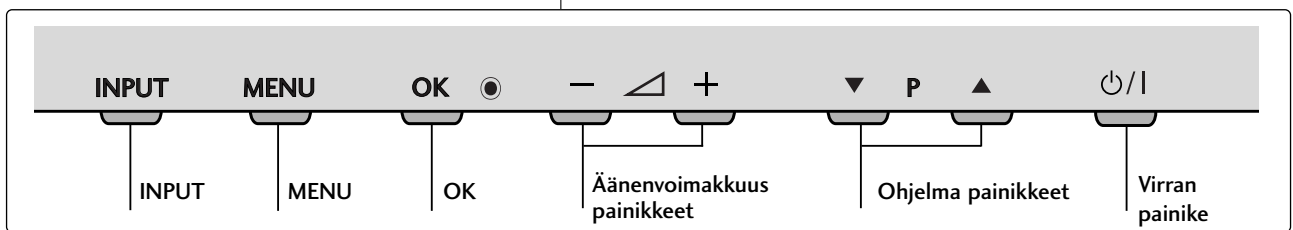
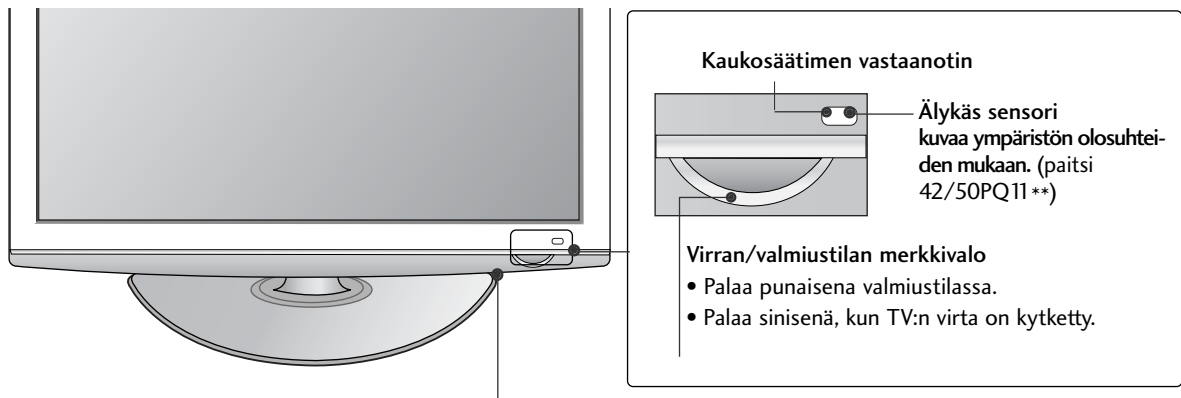

42/50PQ10**, 42/50PQ20**, 50PS20**

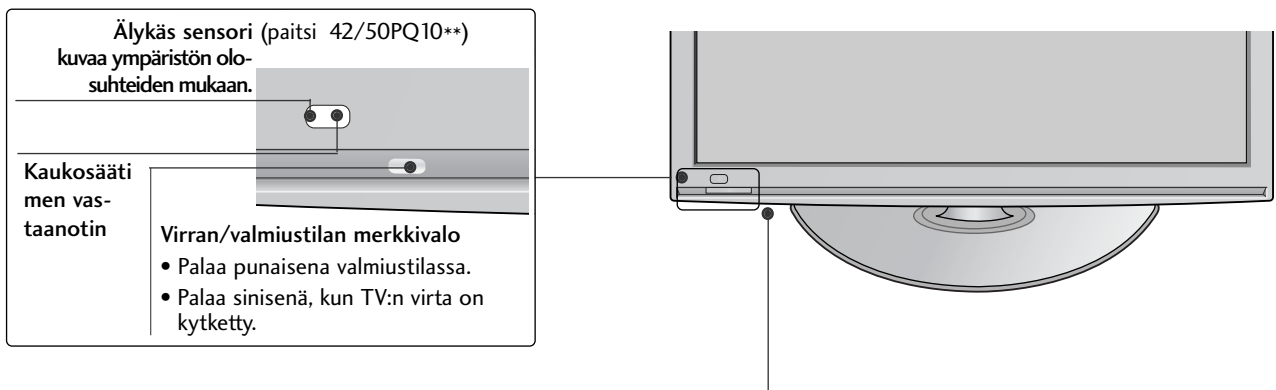

42/50PQ60**, 50PS60**

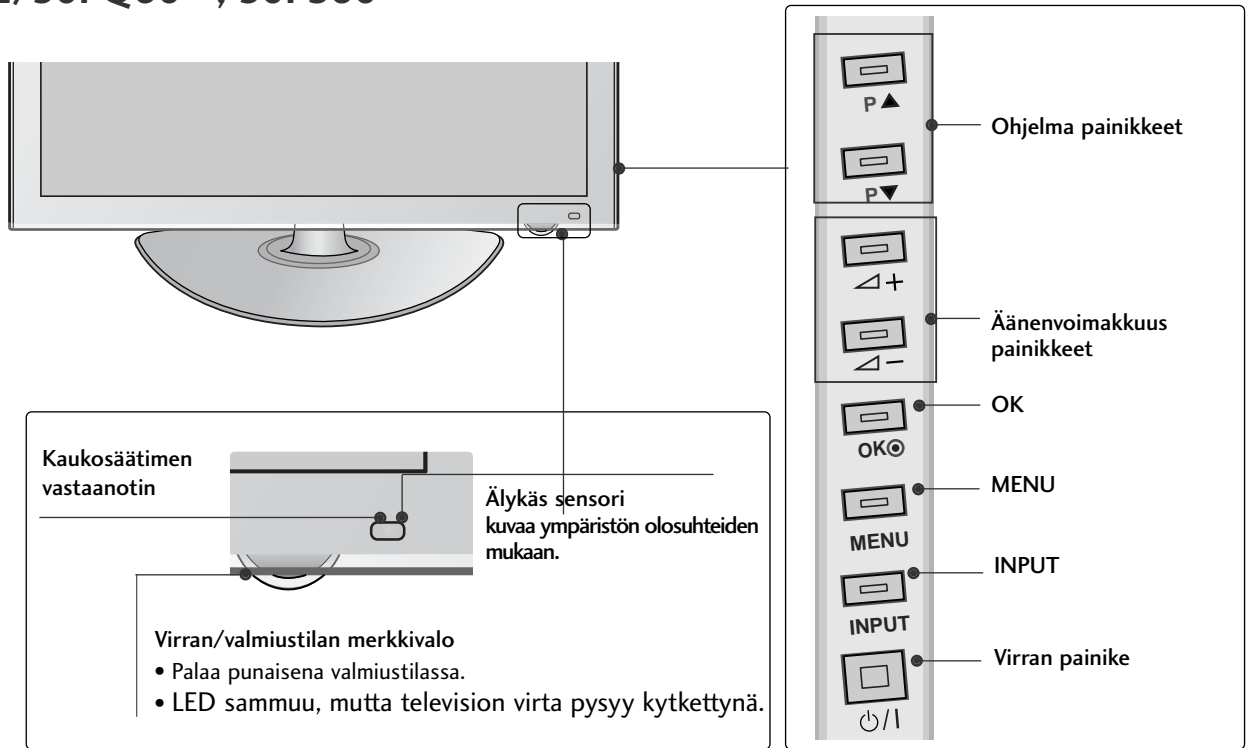

60PS40**

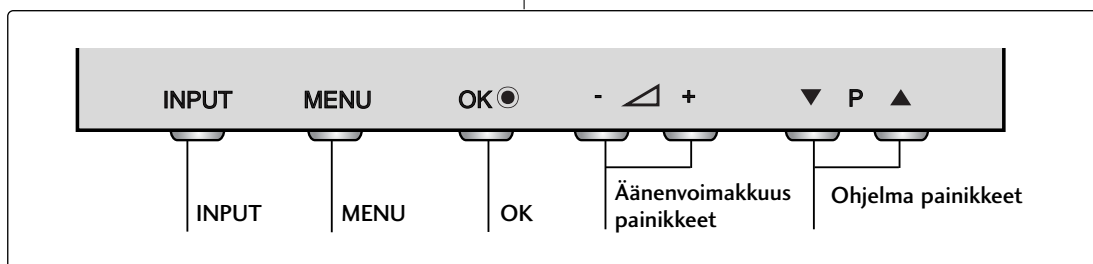
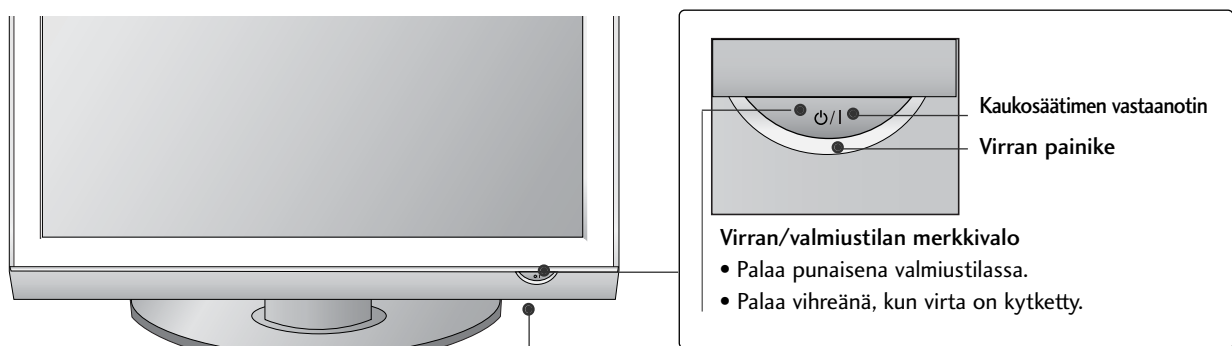

VALMISTELU

TAKAPANEELIN TIEDOT

- Kuva saattaa poiketa tv-laitteestasi.

42/50PQ10**, 42/50PQ11 **

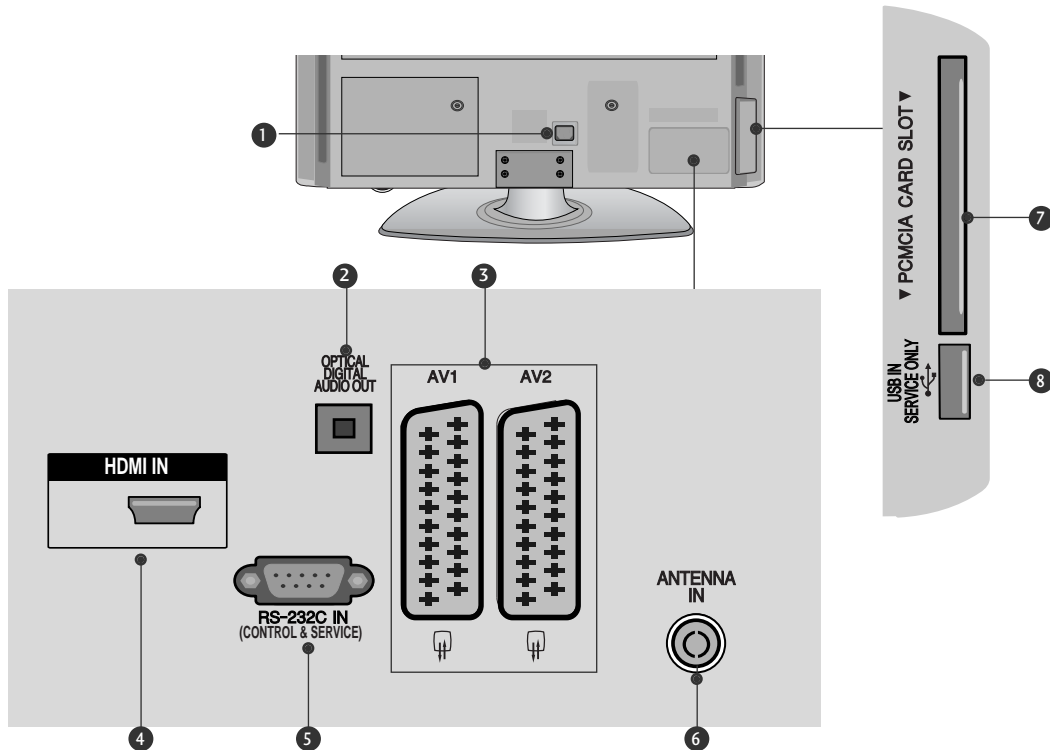

- 1 Virtajohdon liitântä**
Tämä televisio toimii verkkovirralla. Jännitteestä on tietoja teknisisä tiedoissa. Älä yritä käyttää televisiota tasavirralla.
- 2 OPTINEN DIGITAALINEN ÄÄNEN ULOSTULO**
Kytke digitaalinen ääni erilaisiin laitteisiin.
Kytke digitaaliseen äänilaitteeseen.
Käytä optista äänikaapelia.
- 3 Euro Scart -liitântä (AV1/AV2)**
Voit yhdistää toisen laitteen näihin Scart-liitântöihin.
- 4 HDMI tulo**
Yhdistä HDMI-signaalilähde HDMI IN -liitântään.
- 5 RS-232C-LIITÄNTÄ (OHJAUS&HUOLTO)**
Kytke ohjauslaitteen sarjaliitântäkaapeli tähän RS-232C-liitântään.
Tätä porttia käytetään huolto- tai hotellitilassa.
- 6 Antenniliitântä**
Kytke tähän liitântään RF-antenni.
- 7 PCMCIA (Personal Computer Memory Card International Association) -korttipaikka.**
Aseta CI-moduuli PCMCIA-KORTTIPAIKKAAN.
(Tämä ominaisuus ei ole käytettävissä kaikissa maissa.)
- 8 LIITÄNTÄ VAIN HUOLTOA VARTEN**

42/50PQ20, 42/50PQ30**, 42/50PQ60**, 50PS20**,
50PS30**, 50PS60**, 60PS40****

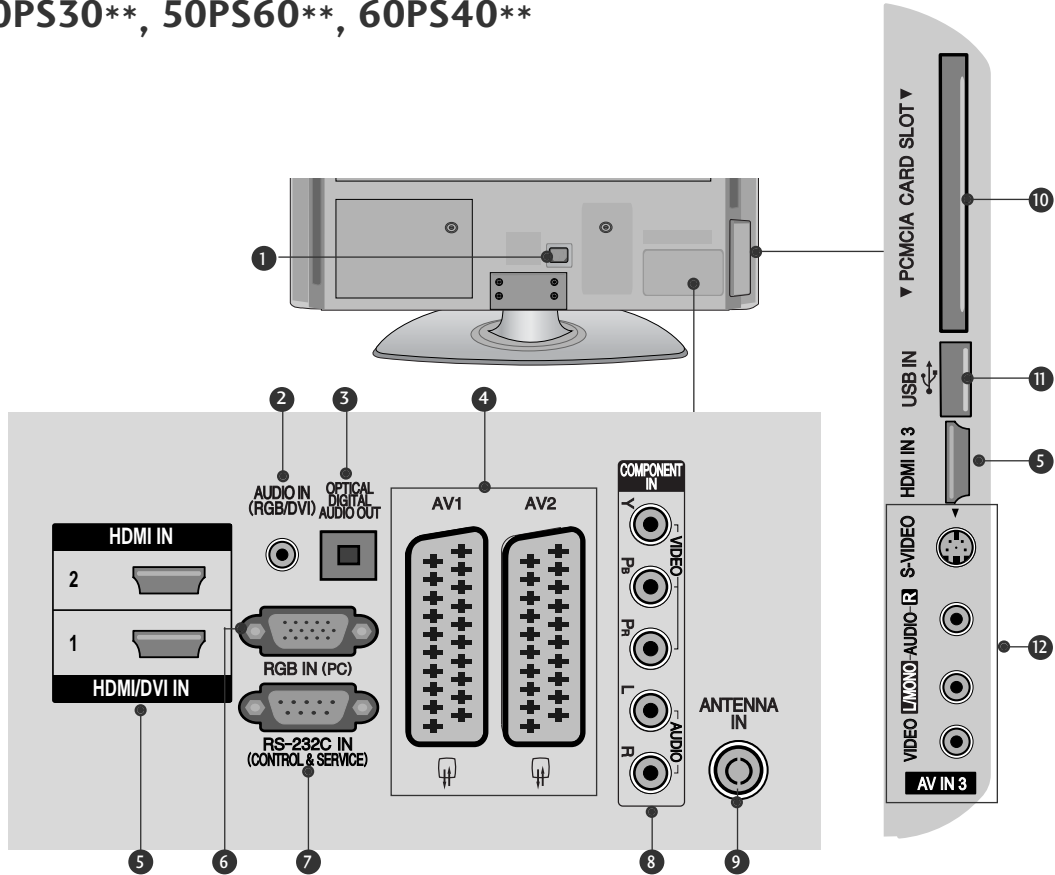

- 1** Virtajohdon liitântä
Tämä televisio toimii verkkovirralla. Jännitteestä on tietoja teknisissä tiedoissa. Älä yritä käyttää televisiota tasavirralla.
- 2** RGB/DVI-äänitulo
Kytke tähän liitântään tietokoneesta tai DTV:stä tuleva ääni.
- 3** OPTINEN DIGITAALINEN ÄÄNEN ULOSTULO
Kytke digitaalinen ääni erilaisiin laitteisiin. Kytke digitaaliseen äänilaitteeseen. Käytä optista äänikaapelia.
- 4** Euro Scart -liitântä (AV1/AV2)
Voit yhdistää toisen laitteen näihin Scart-liitântöihin.
- 5** HDMI tulo
Yhdistä HDMI-signaalilähde HDMI IN -liitântään. Kytke DVI(VIDEO)-signaalilähde HDMI/DVI-liitântään DVI-HDMI-kaapelilla.
- 6** RGB-signaali
Kytke tähän liitântään tietokoneesta tuleva kuva.
- 7** RS-232C-LIITÄNTÄ (OHJAUS&HUOLTO)
Kytke ohjauslaitteen sarjaliitântäkaapeli tähän RS-232C-liitântään.
Tätä porttia käytetään huolto- tai hotellitilassa.
- 8** Komponenttitulo
Yhdistä komponenttividio tai äänilaite näihin liitântöihin.
- 9** Antenniliitântä
Kytke tähän liitântään RF-antenni.
- 10** PCMCIA (Personal Computer Memory Card International Association) -korttipaikka.
Aseta CI-moduuli PCMCIA-KORTTIPAikkaAN.
(Tämä ominaisuus ei ole käytettävissä kaikissa maissa.)
- 11** USB-tulo
Kytke USB-tallennuslaite tähän liitântään.
- 12** Äänen tai videokuvan tulo
Yhdistä ulkoisen laitteen ääni tai videokuvatulo näihin liitântöihin.
S-video-tulo
Voit yhdistää tähän liitântään S-VIDEO-laitteen.

VALMISTELU

TUEN ASENTAMINEN (paitsi 60PS40**)

- Kuva saattaa poiketa tv-laitteestasi.
- Tarkista pöytätelinettä koottaessa, että pultti on kiristetty kunnolla. (Jos sitä ei ole kiristetty kunnolla, tuote voi kallistua eteenpäin asennuksen jälkeen.) Jos kiristäpultin liian kireälle, pultti voi vääntyä pultin kiinnitysosan hankauksesta johtuen.

- 1 Aseta televisio pehmustetulle pinnalle varovasti näyttö alaspäin näytön suojaamiseksi vahingoilta.

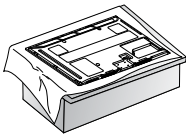

- 2 Kokoa televisio kuvan mukaisesti.

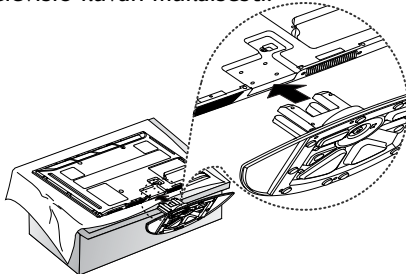

- 3 Kiristä neljä pulttia television takana oleviin reikiin.

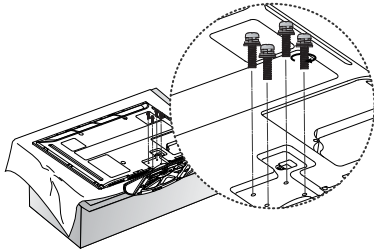

! HUOMAUTUS

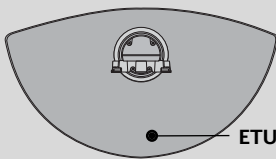

ETUOSA

- Kun kokoat telineen, kiinnitä huomiota sen etu- ja takaosaan ja kokoa teline oikein.

JALUSTAN ASENTAMINEN

Jätä laitteen jokaisen sivun ja seinän väliin 10 cm tyhjää tilaa, jotta ilma pääsee kiertämään vapaasti.

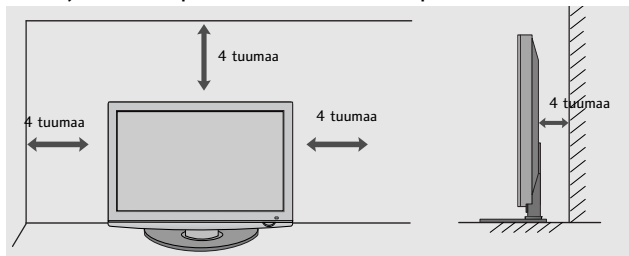

TAKAKANNEN JOHDINTELINE

- Kuva saattaa poiketa tv-laitteestasi.

Kun olet kytkenyt tarvittavat kaapelit, asenna **KAAPELINPIDIN** kuvan mukaisesti ja yhdistä kaapelit nipuksi.

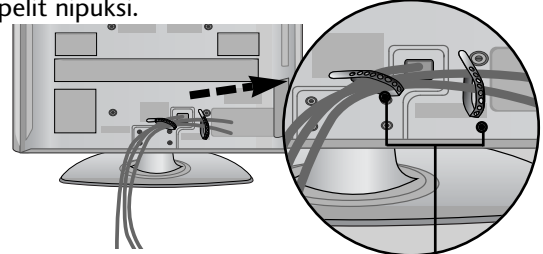

kaapelinpidin

Vain 60PS40**

Asenna **KAAPELIPIDIKE** kuvan mukaisesti.

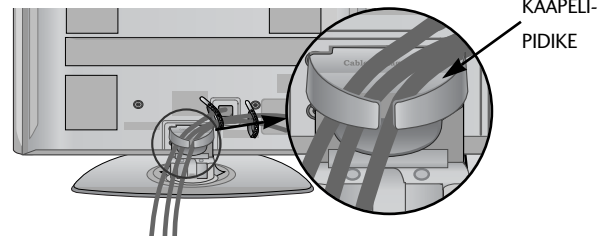

KAAPELIPIDIKE

Kaapelinpidikkeen irrottaminen

Kun olet kytkenyt tarvittavat kaapelit, asenna **KAAPELIPIDIKE** kuvan mukaisesti ja yhdistä kaapelit nipuksi.

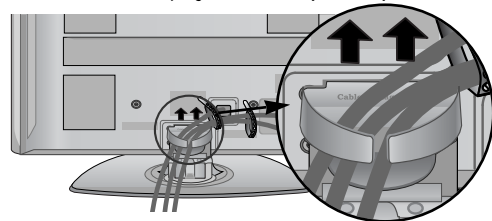

! HUOMAUTUS

- Älä käytä **KAAPELIPIDIKE** -osaa television nostamiseen.
- Jos tuote putoaa, käyttäjä voi loukkaantua ja tuote rikkoutua.

ILMAN PÖYTÄTELINETTÄ

- Kuva saattaa poiketa tv-laitteestasi.

Kun asennat laitteen seinään, käytä suojakantta.

Aseta **SUOJAKANSI** televisioon siten, että se napsahtaa paikalleen.

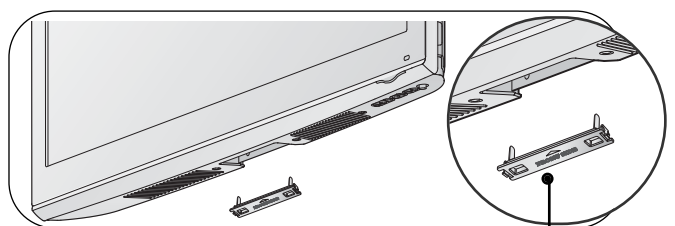

Suojus

ASENNUSOHJE

- Osta television turvalliseen seinäkiinnitykseen tarvittavat osat kaupasta.
- Sijoita televisio lähelle seinää, jottei se kaadu työn netäessä.
- Seuraavissa ohjeissa neuvotaan turvallisempi television kiinnitystapa, seinäänkiinnitys, joka estää myös laitteen kaatumisen eteenpäin vedettäessä. Tämä estää televisiota kaatumasta eteenpäin ja aiheuttamasta tapaturmia. Tämä suojaa myös televisiota vaurioilta. Varmista, että lapset eivät kiipeile television päällä tai roiku siitä.

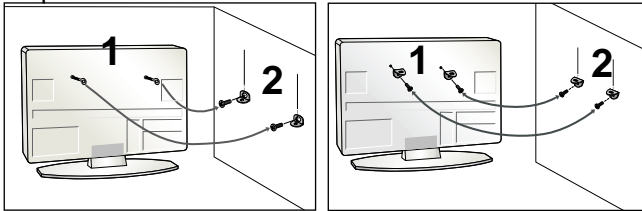

- 1** Kiinnitä tuote seinään silmukkapulttien tai tv-telineen ja pulttien avulla, kuten kuvassa on esitetty. (Jos televisiossasi on pultit silmukkapulttien paikalla, löystytä pultteja.)
*Aseta silmukkapultit tai tv-teline ja pultit paikoilleen ja kiinnitä ne tiukasti ylempiin aukkoihin.
- 2** Varmista seinätelineen kiinnitys pulttien avulla. Sovita korkeus seinäkannattimen mukaan.

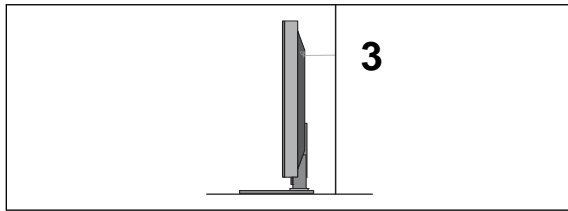

- 3** Varmista tuotteen kiinnitys vahvalla kaapelilla. Kaapeli kannattaa kiinnittää sitomalla, jotta se on vaakasuorassa seinän ja tuotteen välissä.

! HUOMAUTUS

- ▶ Irrota kaapelit, kun siirrät tuotteen toiseen paikkaan.
- ▶ Käytä sellaista telineä tai laatikkoa, joka on riittävän suuri ja vahva.
- ▶ Varmista, että seinään kiinnitettävä teline ja on yhtä korkea kuin tuote.

MAADOITUS

Varmista, että sähköiskulta suojaava maadoitus on yhdistetty. Jos maadoittaminen ei ole mahdollista, pyydä sähköasentajaa asentamaan erillinen vikavirtakytkin. Maadoitusjohtoa ei saa yhdistää kaasuputkiin eikä puhelinverkkoihin.

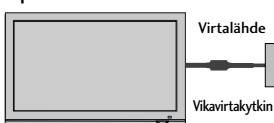

- Televisio voidaan asentaa monella tavalla, esimerkiksi seinään tai pöydälle.
- Televisio on suunniteltu kiinnitettäväksi vaakasuoraan.

ASENTAMINEN SEINÄLLE: VAAKASUORA ASENNUS

- Suosittelemme, että asennat television seinälle LG-merkkisellä seinäkiinnitystelineellä.
- Suosittelemme, että ostat VESA-standardin mukaisen seinäkiinnitystelineen.
- LG suosittelee, että jätät seinäkiinnityksen pätevän asennushenkilön tehtäväksi.

! HUOMAUTUS

- ▶ Seinäkiinnike on asennettava lattiaan nähden kohtisuoralle lujalle seinälle.
- ▶ Sinun on käytettävä erikoisseinäkiinnikettä, jos haluat asentaa sen kattoon tai kaltevalle seinälle.
- ▶ Pinnan, johon seinäkiinnike kiinnitetään, on oltava tarpeeksi luja kestääkseen television painon (esimerkiksi betonia, luonnonkiveä, tiiltä tai betonitiiltä).
- ▶ Asennukseen tarvittavien ruuvien tyyppi ja pituus vaihtelee seinäkiinnikkeen mukaan. Lisätietoja on seinäkiinnikkeen ohjeissa.
- ▶ LG ei vastaa omaisuudelle tai televisiolle aiheutuvista vahingoista, jos niiden syynä on virheellinen kiinnitys:
 - käytetty muuta kuin VESA-standardin mukaista seinäkiinnikettä
 - ruuvit on kiinnitetty pintaan väärin, mikä voi johtaa television putoamiseen ja henkilövahinkoihin
 - asennusohjeita ei ole noudatettu.

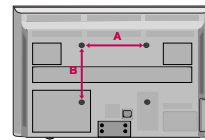
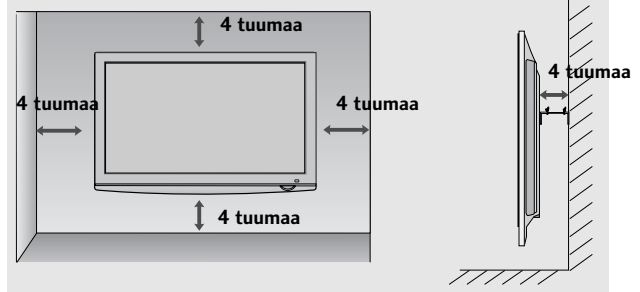

Malli	VESA (A * B)	Vakio-ruuvi	Määrä
42PQ10**	400 * 400	M6	4
50PQ10**	400 * 400	M6	4
42PQ11**	400 * 400	M6	4
50PQ11**	400 * 400	M6	4
42PQ20**	400 * 400	M6	4
50PQ20**	400 * 400	M6	4
42PQ30**	400 * 400	M6	4
50PQ30**	400 * 400	M6	4
42PQ60**	400 * 400	M6	4
50PQ60**	400 * 400	M6	4
50PS20**	400 * 400	M6	4
50PS30**	400 * 400	M6	4
50PS60**	400 * 400	M6	4
60PS40**	600 * 400	M8	4

VALMISTELU

- Älä kytke mitään virtajohtoa pistorasiaan, ennen kuin olet kytkenyt kaikki laitteet toisiinsa. Muuten laitteet voivat vahingoittua.

ANTENNIN KYTKEMINEN

- Suuntaa antenni niin, että kuvasta tulee mahdollisimman hyvä.
- Antennikaapeli ja muunnin on hankittava erikseen.

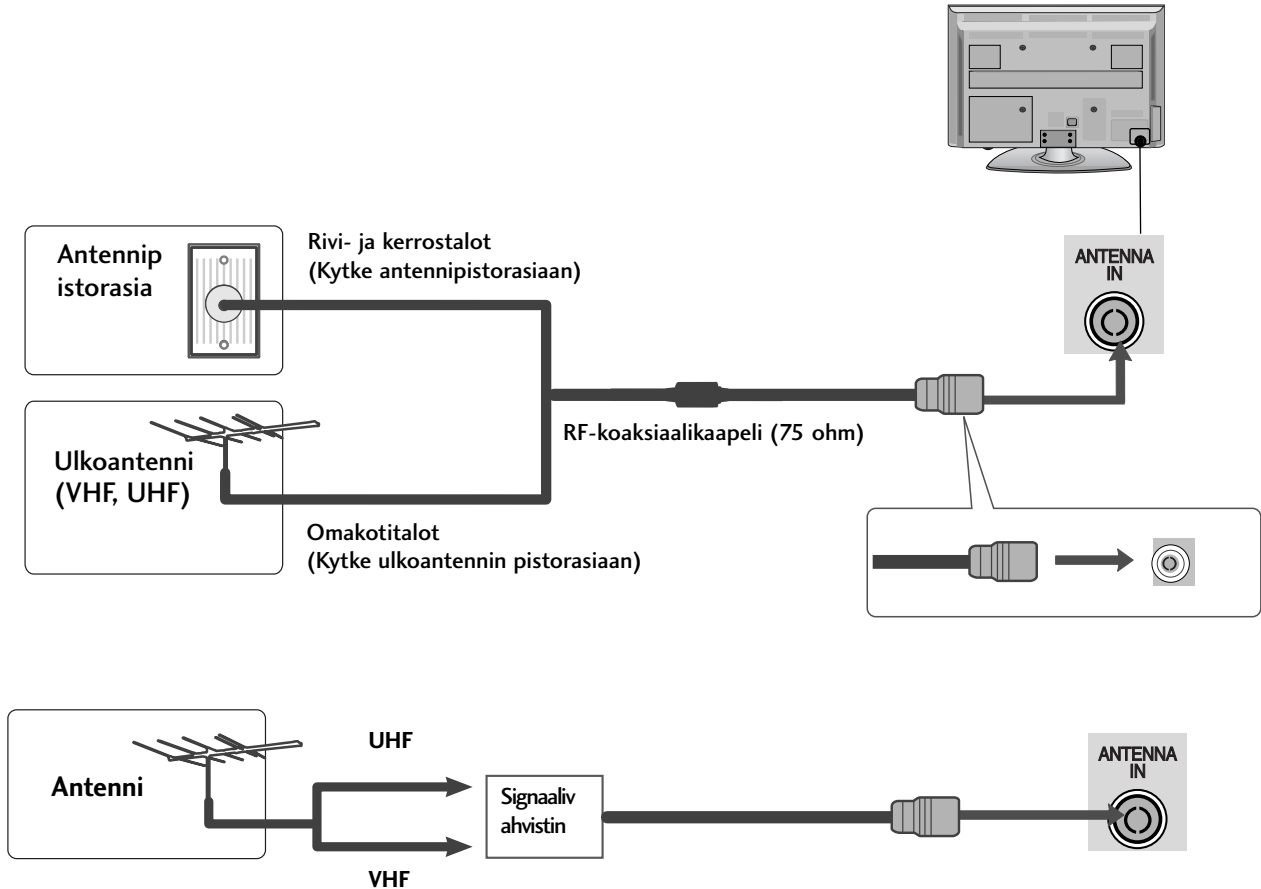

- Jos signaali on heikko, saat paremman kuvan asentamalla antenniin signaalivahvistimen kuvassa näkyvällä tavalla.
- Jos signaali pitää jakaa kahden television kesken, käytä antennisignaalin jakajaa.

KÄÄNTÖJALUSTA

TV:n asennuksen jälkeen pystyt säätämään TV:n kulmaa manuaalisesti vasemmalle tai oikealle 20 astetta, jotta se on sopivassa asennossa katselukohtasi kannalta.

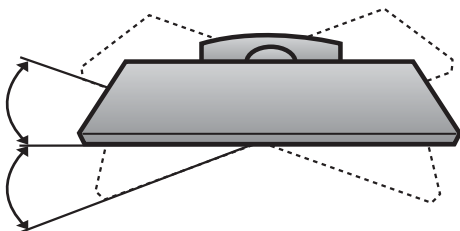

ULKOISTEN LAITTEIDEN ASENNUS

- Älä kytke mitään virtajohtoa pistorasiaan, ennen kuin olet kytkenyt kaikki laitteet toisiinsa. Muuten laitteet voivat vahingoittua.
- Tässä ULKOISTEN LAITTEIDEN ASENNUSTA koskevassa osassa käytetään lähinnä 42PG60**-malleja koskevia kuvia.
- Kuva saattaa poiketa tv-laitteestasi.

HD-VASTAANOTTIMEN ASENNUS

- Tämä televisio voi vastaanottaa digitaalisia antenni- ja kaapelisignaaleita ilman erillistä digivastaanotinta. Jos vastaanotat digitaalisignaaleita digivastaanottimen tai muun ulkoisen digitaalisen laitteen kautta, perehdy seuraavaan kaavioon.

Kytkeminen komponenttikaapelilla

(paitsi 42/50PQ10**, 42/50PQ11 **)

- 1 Kytke DVD-soittimen videolähtöliitännät (Y, Pb, Pr) television **KOMPONENTTI IN VIDEO** -tuloliitännöihin.
- 2 Kytke DVD-soittimen äänilähtöliitännät television **KOMPONENTTI IN AUDIO** -tuloliitännöihin.
- 3 Kytke virta digitaaliseen kotipäätteeseen. (Katso ohjeet kotipäätteen käsikirjasta.)
- 4 Valitse kaukosäätimen **INPUT** -painikkeella lähteeksi **Komponentti**.

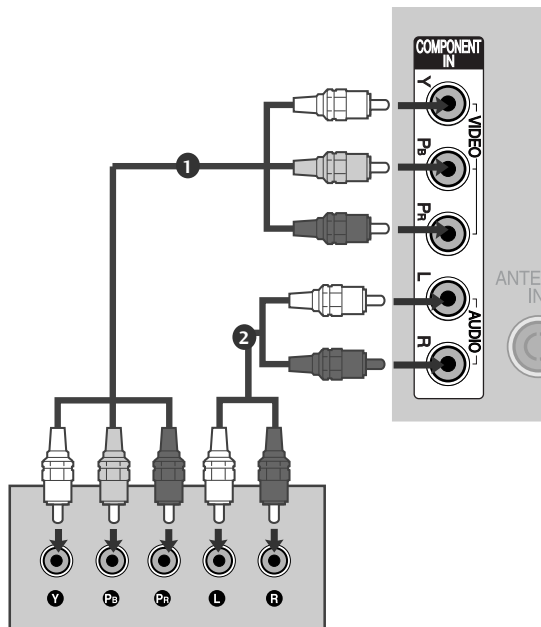

Signaali	Komponentti	HDMI
480i/576i	O	X
480p/576p	O	O
720p/1080i	O	O
1080p	O (Vain 50/60Hz)	O (24Hz/30Hz/50Hz/60Hz)

(Mallille 42/50PQ10**, 42/50PQ11 **)

Komponentti - HDMI - sovittimen liiäntä

- * Voit vastaanottaa HD- lähetyksiä käyttämällä Komponentti - HDMI-sovitinta. (Voit tiedustella ja ostaa Komponentti - HDMI-sovitinta Web- sivustoilta tai Kaupasta.)

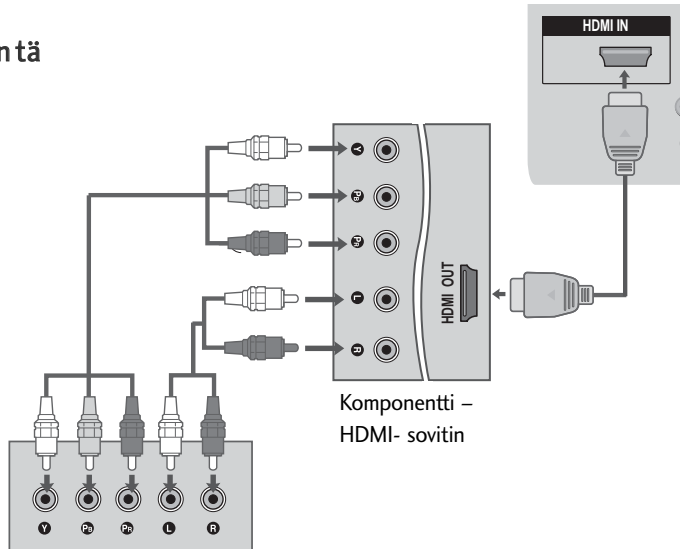

ULKOISTEN LAITTEIDEN ASENNUS

Kytkeminen HDMI kaapelilla

- 1 Kytke digitaalisen kotipäätteen HDMI-lähtöliitännät television **HDMI/DVI IN 1**, **HDMI IN**, **HDMI IN 2** -tai **HDMI IN 3** liitäntään.
- 2 Kytke virta digitaaliseen kotipäätteeseen. (Katso ohjeet kotipäätteen käsikirjasta.)
- 3 Valitse kaukosäätimen **INPUT** -painikkeella lähteeksi **HDMI1**, **HDMI2** -tai **HDMI3**.

! HUOMAUTUS

- Tarkista, että käytät vähintään HDMI 1.3 -kaapeleita. Jos HDMI-kaapelit eivät tue HDMI 1.3 -standardia, kuva voi välkkyä tai sitä ei ole ollenkaan. Käytä uusia kaapeleita, jotka tukevat vähintään HDMI 1.3 -standardia.

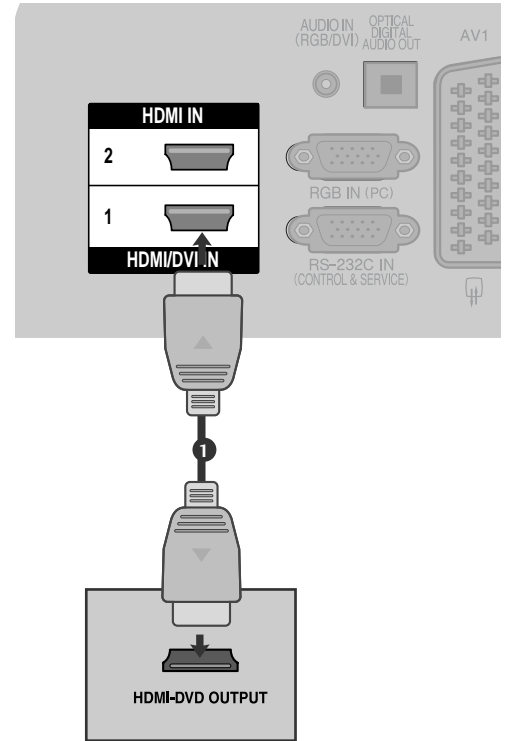

Kytkeminen HDMI-DVI-kaapelilla

(paitsi 42/50PQ10**, 42/50PQ11**)

- 1 Kytke digitaalisen kotipäätteen DVI-lähtöliitännät television **HDMI/DVI IN 1** -liitäntään.
- 2 Kytke digitaalisen kotipäätteen äänen (audio)lähtöliitännät television **AUDIO IN (RGB/DVI)**-liitäntään.
- 3 Kytke virta digitaaliseen kotipäätteeseen. (Katso ohjeet kotipäätteen käsikirjasta.)
- 4 Valitse kaukosäätimen **INPUT**-painikkeella lähteeksi **HDMI1**.

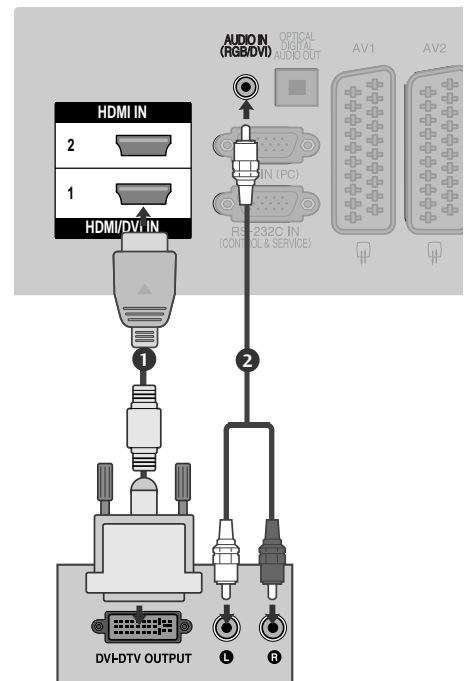

DVD-SOITTIMEN KYTKEMINEN

Kytkeminen komponenttikaapelilla

(paitsi 42/50PQ10**, 42/50PQ11**)

- 1 Kytke DVD-soittimen videolähtöliitännät (Y, Pb, Pr) television **KOMPONENTTI IN VIDEO**-tuloliitännöihin.
- 2 Kytke DVD-soittimen äänilähtöliitännät television **KOMPONENTTI IN AUDIO**-tuloliitännöihin.
- 3 Kytke DVD-soittimeen virta ja pane soittimeen DVD-levy.
- 4 Valitse kaukosäätimen **INPUT**-painikkeella läh-teeksi **Komponentti**.
- 5 Katso ohjeita DVD-soittimen käyttöoppaasta.

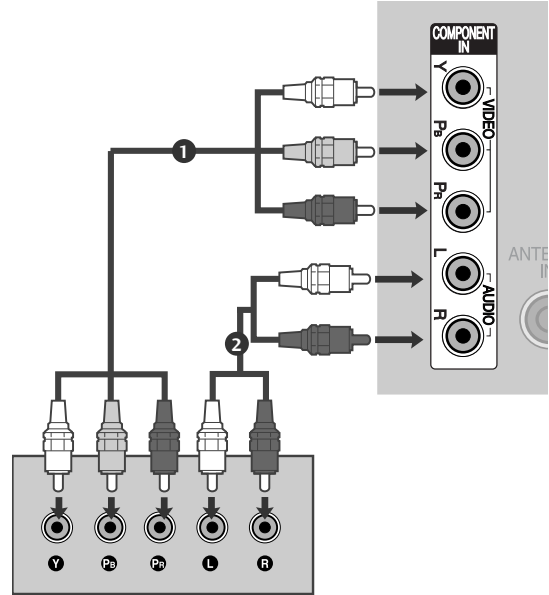

Komponenttituloliitännät

Saat laadukkaan kuvan, kun kytket DVD-soittimen komponenttituloliitännöihin seuraavalla tavalla.

Television komponenttitulot	Y	P _B	P _R
DVD-soittimen videolähdöt	Y	P _B	P _R
	Y	B-Y	R-Y
	Y	Cb	Cr
	Y	Pb	Pr

ULKOISTEN LAITTEIDEN ASENNUS

Kytkeminen Scart-kaapelilla

- 1 Kytke DVD-soittimen Scart-liitäntä television AV1-Scartliitäntään. Käytä suojattua Scart-kaapelia.
- 2 Kytke DVD-soittimeen virta ja pane soittimeen DVD-levy.
- 3 Valitse kaukosäätimen INPUT-painikkeella lähteeksi AV1.
Jos videonauhuri on kytketty AV2-Scart-liitäntään, valitse lähteeksi AV2.
- 4 Katso ohjeita DVD-soittimen käyttöoppaasta.

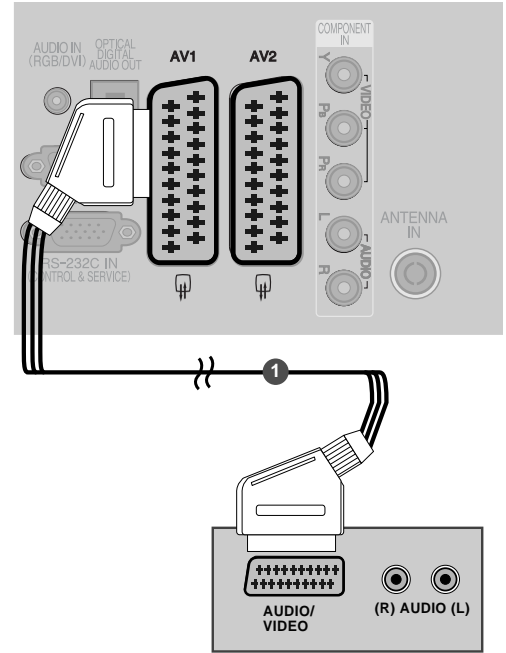

Scart	Tulo			Lähtö
	Kuva	Ääni	RGB	Kuva, Ääni
AV1	O	O	O	Vain ATV
AV2	O	O	X	ATV, DTV- ja AV1/2/3-lähtö käytettävissä.

Nykyinen tulotila	Lähdön tyyppi	AV1 (Television lähtö)	AV2 (Näytön lähtö)	AV2 (Kun tallennuslaitteella on käynnissä ajoitettu DTV-tallennus.)
Digitaalinen televisio		X	O	O
Analoginen televisio		O	O	O (Tulotila muunnetaan automaattisesti DTV:ksi.)
AV1/2/3		O	O	O
Component/RGB/HDMI		O	X	O

- Television lähtö: Lähettää analogisia television videosignaaleja.
- Näytön lähtö: Lähettää nykyisen näyttökuvan.
- AV3, Component, RGB : paitsi 42/50PQ10**, 42/50PQ11**.

! HUOMAUTUS

- Jos käytät EURO-scart-kaapelia, käytä suojattua Euro-scart-kaapelia.

Kytkeminen S-videokaapelilla

(paitsi 42/50PQ10**, 42/50PQ11**)

- 1 Kytke DVD-soittimen S-VIDEO-lähtöliitäntä television **S-VIDEO**-tuloliitäntään.
- 2 Kytke DVD-soittimen äänilähtöliitännät television **AUDIO**-tuloliitäntöihin.
- 3 Kytke DVD-soittimeen virta ja pane soittimeen DVD-levy.
- 4 Valitse kaukosäätimen **INPUT**-painikkeella lähteeksi **AV3**.
- 5 Lisätietoja on DVD-soittimen käyttöohjeessa.

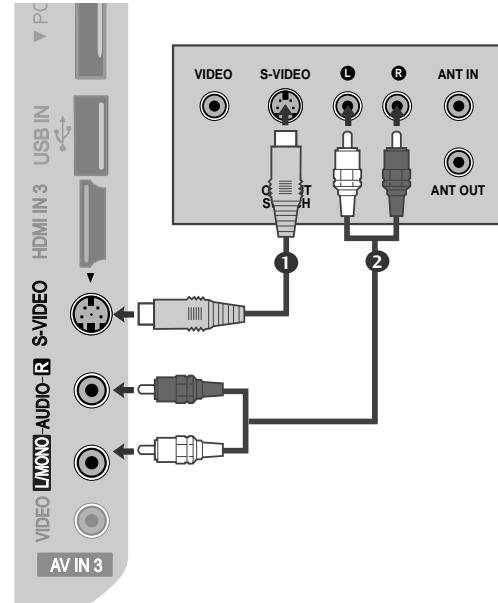

Kytkeminen HDMI kaapelilla

- 1 Kytke DVD-soittimen HDMI-lähtöliitännät television **HDMI/DVI IN 1, HDMI IN, IN 2** -tai **HDMI IN 3** liitäntään.
- 2 Valitse kaukosäätimen **INPUT**-painikkeella läh-teeksi **HDMI1, HDMI2** -tai **HDMI3**.
- 3 Katso ohjeita DVD-soittimen käyttöoppaasta.

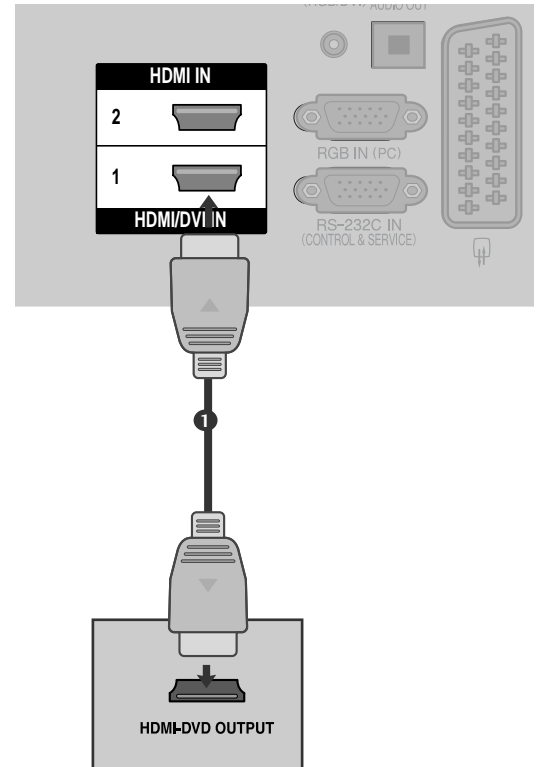

! HUOMAUTUS

- ▶ HDMI-kaapelia käytettäessä televisio voi vastaanottaa samanaikaisesti video- ja äänisignaalia.
- ▶ Jos digitaalinen kotipääte ei tue automaattista HDMI:tä, määritä lähtötarkkuus vastaavalla tavalla.
- ▶ Tarkista, että käytät vähintään HDMI 1.3 -kaapeleita. Jos HDMI-kaapelit eivät tue HDMI 1.3 -standardia, kuva voi välkkyä tai sitä ei ole ollenkaan. Käytä uusia kaapeleita, jotka tukevat vähintään HDMI 1.3 -standardia.

ULKOISTEN LAITTEIDEN ASENNUS

VIDEONAUHURIN KYTKEMINEN

- Jätä videonauhurin ja television väliin tilaa, jotta kuvassa ei näy kohinaa (häiriötä).

Kytkeminen RF-kaapelilla

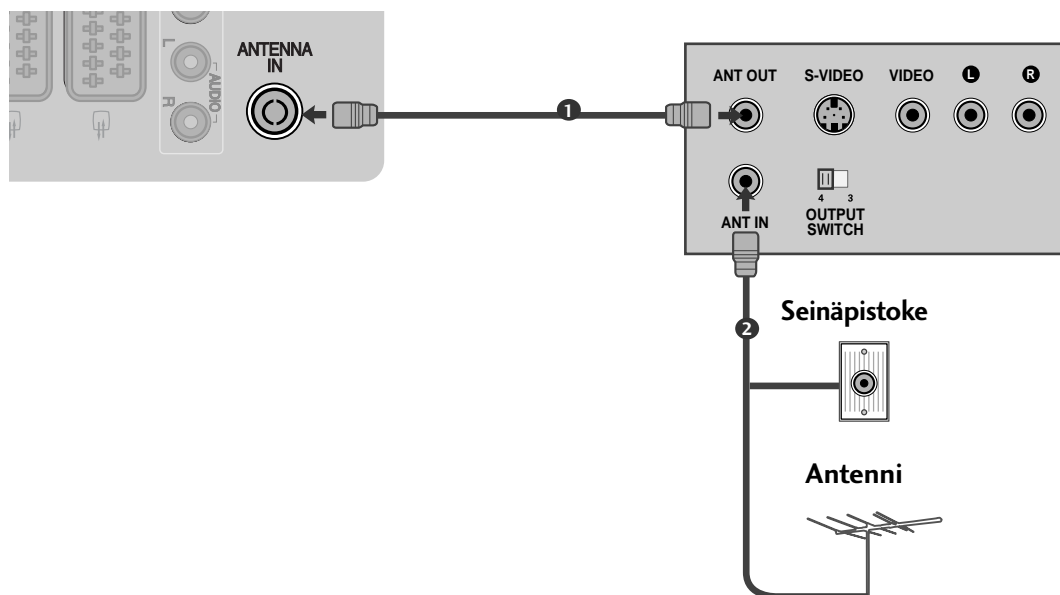

- 1 Kytke videonauhurin **ANT OUT** -lähtöliitäntä television **ANTENNA IN** -tuloliitäntään.
- 2 Kytke antennikaapeli videonauhurin **ANT IN** -tuloliitäntään.
- 3 Paina videonauhurin **PLAY**-painiketta ja etsi sopiva ohjelma.

Kytkeminen Scart-kaapelilla

- 1 Kytke videonauhurin Scart-liitäntä television **AV1**-Scart-liitäntään. Käytä suojattua Scart-kaapelia.
- 2 Pane kasetti videonauhuriin ja paina videonauhurin PLAY-painiketta. (Katso videonauhurin käyttöopas-ta.)
- 3 Valitse kaukosäätimen **INPUT**-painikkeella lähteeksi **AV1**.
- 4 Jos videonauhuri on kytketty **AV2**-Scart-liitäntään, valitse lähteeksi **AV2**.

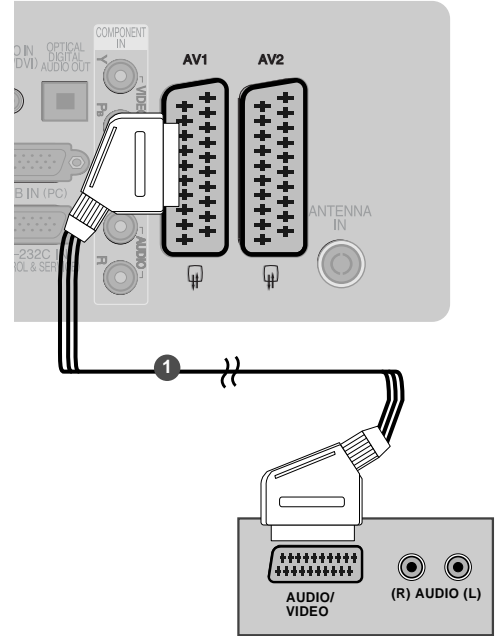

Scart	Tulo			Lähtö
	Kuva	Ääni	RGB	Kuva, Ääni
AV1	O	O	O	Vain ATV
AV2	O	O	X	ATV, DTV- ja AV1/2/3-lähtö käytettävissä.

Nykyinen tulotila	Lähdön tyyppi	AV1 (Television lähtö)	AV2 (Näytön lähtö)	AV2 (Kun tallennuslaitteella on käynnissä ajoitettu DTV-tallennus.)
Digitaalinen televisio		X	O	O
Analoginen televisio		O	O	O (Tulotila muunnetaan automaattisesti DTV:ksi.)
	AV1/2/3	O	O	O
	Component/RGB/HDMI	O	X	O

- ▶ Television lähtö: Lähettää analogisia television videosignaaleja.
- Näytön lähtö: Lähettää nykyisen näyttökuvan.
- ▶ AV3, Component, RGB : paitsi 42/50PQ10**, 42/50PQ11**.

! HUOMAUTUS

- ▶ Jos käytät EURO-scart-kaapelia, käytä suojattua Euro-scart-kaapelia.

ULKOISTEN LAITTEIDEN ASENNUS

Kytkeminen RCA-kaapelilla

(paitsi 42/50PQ10**, 42/50PQ11**)

- 1 Kytke äänikaapeli television ja videonauhurin **AUDIO/VIDEO**-liitännöihin. Huomioi liittimien värit. (Video = keltainen, vasen äänikanava = valkoinen ja oikea äänikanava = punainen)
- 2 Pane kasetti videonauhuriin ja paina videonauhurin **PLAY (TOISTO)** -painiketta. (Katso videonauhurin käyttöopasta.)
- 3 Valitse kaukosäätimen **INPUT**-painikkeella **AV3** lähteeksi.

! HUOMAUTUS

- Jos videonauhurista tulee monoääni, kytke sen audiokaapeli television **AUDIO L/MONO** -liitännään.

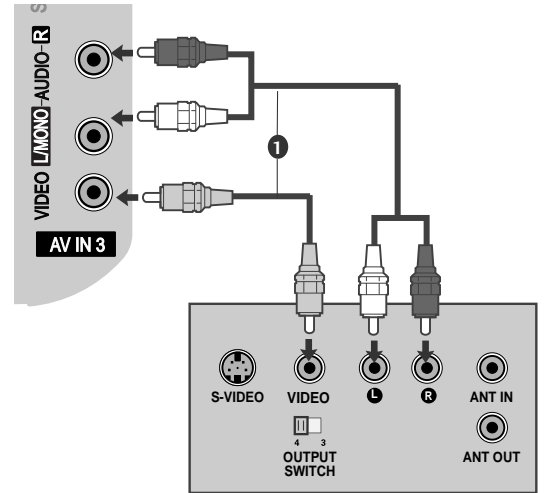

Kytkeminen S-videokaapelilla

(paitsi 42/50PQ10**, 42/50PQ11**)

- 1 Kytke videonauhurin **S-VIDEO**-lähtöliitännän television **S-VIDEO**-tuloliitännään. Kuvanlaatu paranee verrattuna siihen, että tavallinen videonauhuri kytkettäisiin videoliitännään.
- 2 Kytke äänikaapeli television ja videonauhurin **AUDIO**-liitännöihin.
- 3 Pane kasetti videonauhuriin ja paina videonauhurin **PLAY**-painiketta. (Katso videonauhurin käyttöopasta.)
- 4 Valitse kaukosäätimen **INPUT**-painikkeella lähteeksi **AV3**.

! HUOMAUTUS

- Jos S-videonauhuri on kytketty sekä **S-VIDEO**- että **VIDEO**-liitännään, signaali voidaan vastaanottaa ainoastaan lähteestä **S-VIDEO**.

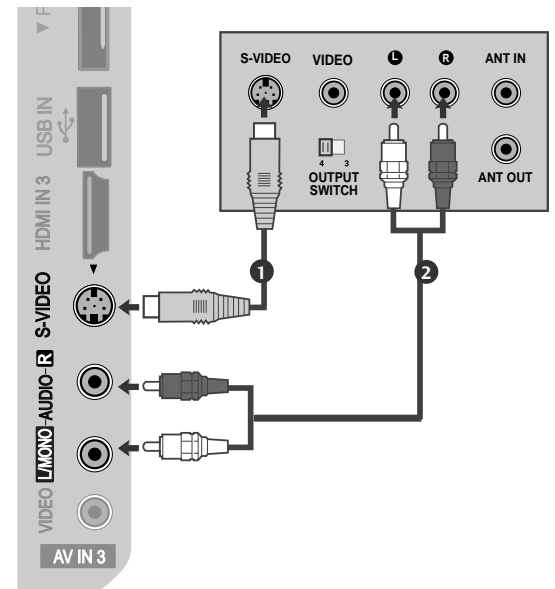

CI-MODUULIN KIINNITTÄMINEN

- Maksullisten palvelujen katsominen digitaalisessa televisiutilassa.
- Tämä ominaisuus ei ole käytettävissä kaikissa maissa.

- 1 Aseta CI-moduuli television PCMCIA-KORTTIPAikkaAN (Personal Computer Memory Card International Association) oheisen kuvan mukaisesti.

Lisätietoja on sivulla sivu 44.

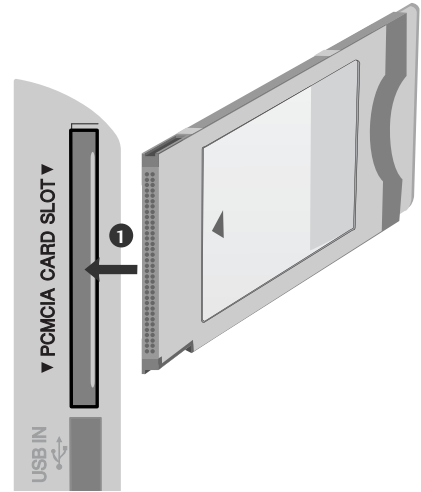

! HUOMAUTUS

- Varmista, että CI-moduuli on asetettu PCMCIA-korttipaikkaan oikeassa suunnassa. Jos moduulia ei ole asetettu oikein, se voi vahingoittaa televisiota ja PCMCIA-korttipaikkaa.

DIGITAL AUDIO OUT -KYTKEMINEN

Voit välittää television äänen ulkoiseen äänentoistolaitteeseen optisen Digital Audio Output -lähtöliitännän kautta.

Jos haluat nauttia digitaalisista lähetyksistä 5.1-kanavaisten kaiuttimien kautta, kytke television takapaneelissa oleva OPTICAL DIGITAL AUDIO OUT -liitäntä DVD-kotiteatteriin (tai vahvistimeen).

- 1 Kytke optisen kaapelin toinen pää television optiseen Digital Audio Output -lähtöliitännään.
- 2 Kytke optisen kaapelin toinen pää äänentoistolaitteen digitaalisen äänen optiseen tuloliitännään.
- 3 Aseta AUDIO (ÄÄNI) -valikon TV Speaker (Television kaiutin) -vaihtoehdoksi Off (Ei käytössä). (► sivu.89). Tutustu ulkoisen äänentoistolaitteen käyttöoppaaseen, kun ryhdyt käyttämään laitetta.

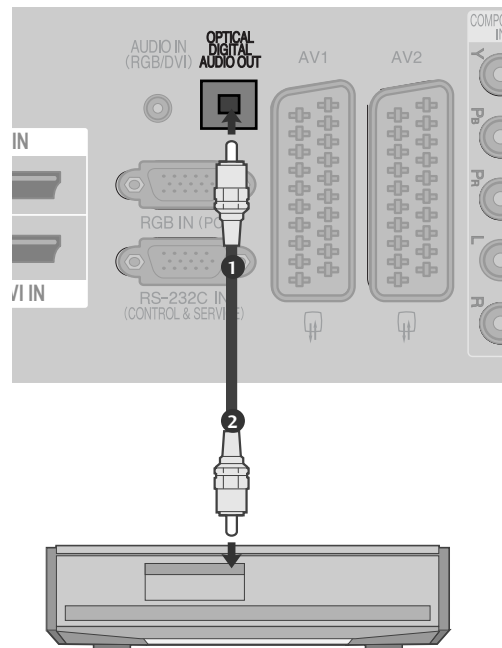

! VAROITUS

- Älä katso optisen lähtöliitännän sisään. Lasersäteeseen katsominen voi vahingoittaa silmiäsi.

ULKOISTEN LAITTEIDEN ASENNUS

MUUN AV-LÄHTEEN ASENNUS

(paitsi 42/50PQ10**, 42/50PQ11 **)

- 1 Kytke äänikaapeli television ja videonauhurin **AUDIO/VIDEO**-liitäntöihin. Huomioi liittimien värit. (Video = keltainen, vasen äänikanava = valkoinen ja oikea äänikanava = punainen)
- 2 Valitse kaukosäätimen **INPUT** -painikkeella lähteeksi **AV3**.
- 3 Valitse ulkoisen laitteen toimintoja. Katso ulkoisen laitteen käyttöopasta.

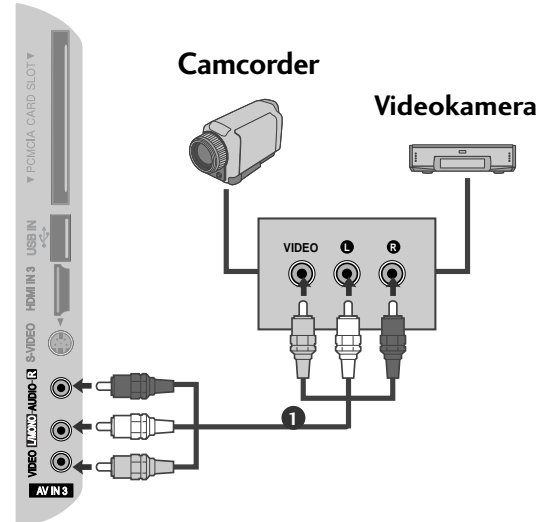

USB-TULON ASENNUS

(paitsi 42/50PQ10**, 42/50PQ11 **)

- 1 Kytke USB-laite television kyljessä oleviin **USB IN** -liitäntöihin.
- 2 Kytettyäsi laitteen **USB IN** -liitäntään voit käyttää **DVR**-toimintoa. (► sivu.53)

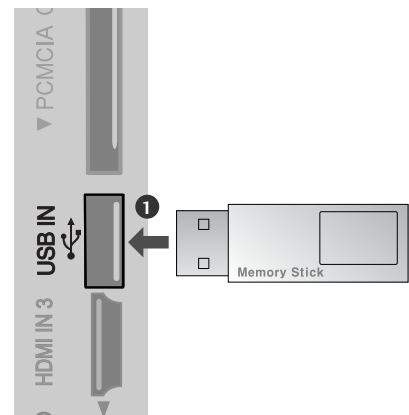

TIETOKONEEN KYTKEMINEN (paitsi 42/50PQ10**, 42/50PQ11 **)

Tässä televisiossa on Kytke ja käytä -ominaisuus, joten tietokone mukautuu television asetuksiin automaattisesti.

Kytkeminen 15-nastaisella D-sub-kaapelilla

- 1 Kytke RGB-soittimen PC-lähtöliitäntä television **RGB IN (PC)** tuloliitäntään.
- 2 Kytke PC-soittimen äänilähtöliännät television **AUDIO IN (RGB/DVI)**-tuloliitäntöihin.
- 3 Kytke tietokoneeseen virta.
- 4 Valitse kaukosäätimen **INPUT**-painikkeella lähteeksi **RGB**.

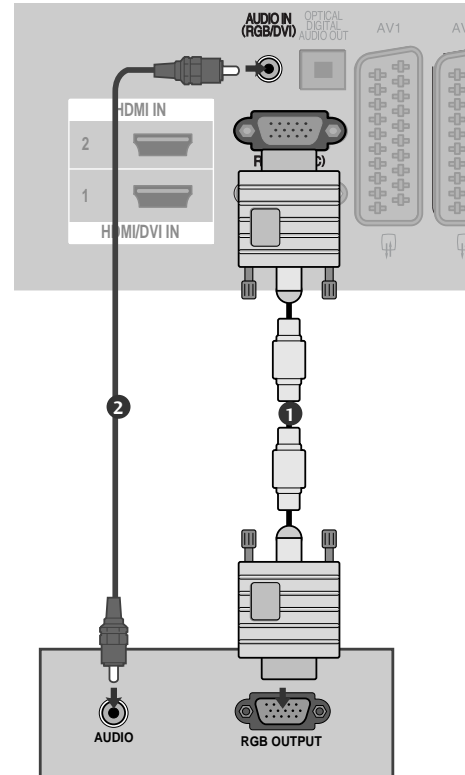

Kytkeminen HDMI-DVI-kaapelilla

- 1 Kytke DVI-soittimen PC-lähtöliitäntä television **HDMI/DVI IN1** tuloliitäntään.
- 2 Kytke PC-soittimen äänilähtöliännät television **AUDIO IN (RGB/DVI)**-tuloliitäntöihin.
- 3 Kytke tietokoneeseen virta.
- 4 Valitse kaukosäätimen **INPUT**-painikkeella lähteeksi **HDMI1**.

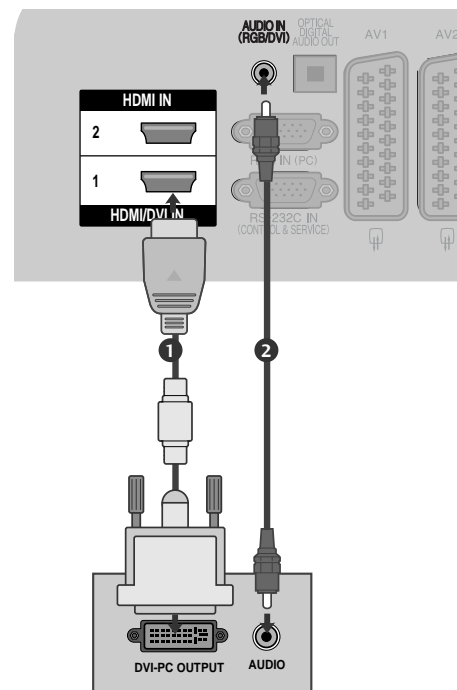

ULKOISTEN LAITTEIDEN ASENNUS

Tuettu näyttötarkkuus

vain RGB-PC, HDMI/DVI-PC -tilassa

Tarkkuus	Vaakataajuus (kHz)	Pystytaajuus (Hz)
720x400	31,468	70,08
640x480	31,469	59,94
800x600	37,879	60,31
1024x768	48,363	60,00
1280x768	47,78	59,87
1360x768	47,72	59,8
1920x1080 (RGB-PC)	66,587	59,93
1920x1080 (HDMI-PC)	67,50	60,00

vain HDMI/DVI-DTV -tilassa

Tarkkuus	Vaakataajuus (kHz)	Pystytaajuus (Hz)
640x480	31,469	59,94
	31,469	60
720x480	31,47	59,94
	31,50	60
720x576	31,25	50,00
1280x720	37,50	50,00
	44,96	59,94
	45,00	60
1920x1080	28,125	50,00
	33,72	59,94
	33,75	60
	27,00	24,00
	33,75	30
	56,25	50,00
	67,433	59,94
	67,50	60

! HUOMAUTUS

- ▶ Vältä jättämästä liikkumatonta kuvaa televisioruutuun pitkäksi ajaksi. Liikkumaton kuva voi palaa näyttöön pysyvästi. Käytä aina näytönsäästäjä, kun se on mahdollista.
- ▶ Tietokonetilassa voi esiintyä kohinaa ja pystykuvia sekä kontrastin tai kirkkauden häiriöitä käytettäessä joitakin tarkkuuksia. Säädä tällöin tietokonetilän tarkkuutta, virkistystaajuutta, kirkkautta tai kontrastia, kunnes kuva on selkeä. Jos tietokoneen näytönohjaimen virkistystaajuutta ei voi säätää, vaihda tietokoneen näytönohjein tai ota yhteys näytönohjaimen valmistajaan.
- ▶ Synkronointisignaali voidaan valita erikseen vaaka- ja pystytaajuuksia varten.
- ▶ On suositeltavaa käyttää asetuksia 1024x768, 60 Hz (42PQ20**, 42PQ30**, 42PQ60**) / 1360x768, 60 Hz (50PQ20**, 50PQ30**, 50PQ60**) / 1920x1080, 60 Hz (50PS20**, 50PS30**, 50PS60**, 60PS40**). Nämä asetukset tuottavat parhaan kuvanlaadun tietokonetilassa.
- ▶ Kytke tietokoneen näyttöliitäntään kiinnitetty signaalikaapeli television RGB (PC) -liitäntään tai tietokoneen HDMI-liitäntään kiinnitetty signaalikaapeli television HDMI IN (tai HDMI/DVI IN) -liitäntään.
- ▶ Kytke tietokoneen äänikaapeli television AUDIO INPUT -liitäntöihin. Television mukana ei toimiteta kaapeleita.
- ▶ Jos käytät äänikorttia, säädä tietokoneen ääntä tilanteen mukaan.
- ▶ Jos tietokoneen näyttökortista ei saada analogista ja digitaalista RGB-signaalia samanaikaisesti, kytke vain RGB tai HDMI IN (tai HDMI/DVI IN) -liitäntä, jotta näet tietokoneen tuottaman kuvan televisiossa.
- ▶ Jos tietokoneen näyttökortti lähettää analogista ja digitaalista RGB-signaalia samanaikaisesti, aseta televisio RGB tai HDMI-tilaan (televisio asettaa automaattisesti toiseksi tilaksi Plug and Play.)
- ▶ Näyttökortti vaikuttaa siihen, toimiiko DOS-tila, jos HDMI-DVI-kaapelia käytetään.
- ▶ Jos käytettävä RGB-tietokonekaapeli on liian pitkä, voi aiheutua kohinaa. On suositeltavaa käyttää alle 5 metrin kaapelia. Se varmistaa parhaan kuvanlaadun.

ULKOISTEN LAITTEIDEN ASENNUS

Kuvaruudun asetukset PC-tilassa (paitsi 42/50PQ10**, 42/50PQ11**)

Näytön asetusten palauttaminen

Palauttaa Position (Sijainti)-, Size (Koko)- ja Phase (Vaihe) -asetusten tehdasasetukset.

Tämä toiminto on käytettävissä seuraavissa tiloissa: RGB[PC] (RGB[Tietokone]).



- 1 MENU Valitse **KUVA**.
- 2 OK Valitse **Näyttö**.
- 3 OK Valitse **Nollaus**.
- 4 OK Valitse **Kyllä**.
- 5 OK Suorita **Nollaus**.

- Palaa normaaliin tv-näyttöön painamalla **MENU** (VALIKKO) -painiketta.
- Palaa edelliseen valikkonäyttöön painamalla **RETURN** (PALUU) -painiketta.

Automaattinen asetus (vain RGB [PC] -tilassa)

Tämä toiminto säätää kuvan sijainnin automaattisesti ja vähentää kuvan värinää. Jos kuva ei ole säätämisen jälkeenkään aivan moitteeton, televi-siossa ei ole vikaa, vaan se tarvitsee lisäsäätämistä.

Automaattinen asetus

Tämä toiminto säätää sijainnin näytössä, koon ja vaiheen automaattisesti. Kuva poistuu näytöstä muutamaksi sekunniksi, kun asetuksia määritetään automaattisesti.



1 MENU Valitse **KUVA**.

2 OK Valitse **Näyttö**.

3 OK Valitse **Autom. asetukset**.

4 OK Valitse **Kyllä**.

5 OK Suorita **Autom. asetukset**.

- Jos kuvan sijainti ei ole vielä okei, valitse automaattisäättö uudelleen.
- Jos kuvaa on säädettävä uudelleen automaattisen säätämisen jälkeen RGB (PC) -tilassa, voit säätää **Sijainti**, **Koko** tai **Vaihe**.

- Palaa normaaliin tv-näyttöön painamalla **MENU (VALIKKO)** -painiketta.
- Palaa edelliseen valikkonäyttöön painamalla **RETURN (PALUU)** -painiketta.

ULKOISTEN LAITTEIDEN ASENNUS

Tarkkuuden valitseminen

Voit katsoa normaalia kuvaa valitsemalla saman RGB-tilan ja PC-tilan tarkkuuden.

Tämä toiminto on käytettävissä seuraavissa tiloissa: RGB[PC]



- 1 MENU Valitse **KUVA**.
- 2 OK Valitse **Näyttö**.
- 3 OK Valitse **Tarkkuus**.
- 4 Valitse haluttu tarkkuus.

- Palaa normaaliin tv-näyttöön painamalla **MENU** (VALIKKO) -painiketta.
- Palaa edelliseen valikkonäyttöön painamalla **RETURN** (PALUU) -painiketta.

Näytön sijainnin, koon ja vaiheen säätäminen.

Jos kuva ei ole selkeä automaattisäädön jälkeen ja jos teksti näyttää edelleen värisevän, säädä kuvan vaiheista manuaalisesti.

Tämä toiminto on käytettävissä seuraavissa tiloissa: RGB[PC].



- 1   Valitse **KUVA**.
- 2   Valitse **Näyttö**.
- 3   Valitse **Sijainti**, **Koko** tai **Vaihe**.
- 4    Tee tarvittavat muutokset.

- Palaa normaaliin tv-näyttöön painamalla **MENU** (VALIKKO) -painiketta.
- Palaa edelliseen valikkonäyttöön painamalla **RETURN** (PALUU) -painiketta.

TELEVISION KATSELU / KANAVIEN HALLINTA

KAUKOSÄÄTIMEN NÄPPÄINTOIMINNOT

(Vain 42/50PQ10**, 42/50PQ11**, 42/50PQ20**, 42/50PQ30**)

Kun käytät kaukosäädintä, kohdista se televisiossa olevaan kaukosäätimen vastaanottimeen.



TV/RAD Valitsee radio-, TV- ja DTV-kanavan.

AV MODE (AV-TILA) Tämän avulla voit valita ja määrittää kuvia sekä ääniä AV-laitteita kytkettäessä. (► sivu 50)

POWER Kytkee virran, jos televisio on valmiustilassa, tai valitsee valmiustilan, jos virta on katkaistu.

INPUT Ulkoisen lähteen vaihtoehdot vaihtuvat peräkkäin. (► sivu 46)

1 ENERGY SAVING Säättää television virransäästötilaa. (► sivu 73)
tai **POWER SAVING**

Numeropainikkeet 0~9 Valitsevat ohjelman.
Valitsevat valikosta numeroidun vaihtoehdon.

Q.VIEW Palaa viimeksi katseltuun ohjelmaan.

LIST Näyttää ohjelmataulukon. (► sivu 45)

PEUKALOSAUVA (ylös/alas/vasemmalle/oikealle) Voit siirtyä näytössä näkyvissä valikoissa ja säätää asetuksia.

OK Vahvistaa valinnan tai näyttää nykyisen tilan.

MENU Avaa valikon.
Tyhjentää kuvaruutunäytön ja palaa kaikista valikoista television katseluun. (► sivu 34)

RETURN (PALUU) (EXIT (POISTU)) Tämän avulla käyttäjä voi palata yhden vaiheen taaksepäin vuorovaikutteisessa sovelluksessa, EPG:ssä tai muussa käyttäjätoiminnossa.

VÄRILLISET PAINIKKEET Näitä painiketta tarvitaan käytettäessä tekstiteleviointia (vain TELETEX-malleissa) tai Kanavien järjestelytoimintoa.

2 TELETEX-painikkeet Näillä painikkeilla ohjataan tekstitelevision toimintaa. Lisätietoja on kohdassa 'Tekstiteleviointi'. (► sivu 105)

SUBTITLE (TEKSTITYS) Haluamasi tekstityksen käynnistäminen digitaalisessa tilassa.

SIMPLINK Televisioon liitettyjen AV-laitteiden luettelon näyttö. Tämän painikkeen avulla voit tuoda näyttöön Simplink-valikon tai poistaa sen näytöstä. (► sivu 47) (paitsi 42/50PQ10**, 42/50PQ11**)

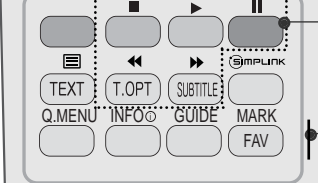
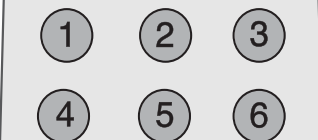
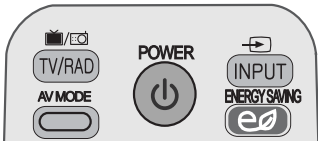
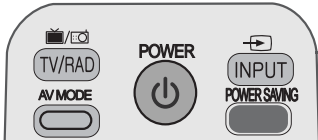

Äänenvoimakkuus Säätää äänenvoimakkuutta.
painikkeet + /-

MUTE Mykistää äänen tai poistaa mykistystyksen.

Ohjelma painikkeet Valitsee ohjelman.
^ v

PAGE UP/DOWN (EDELINEN SIVU / SEURAAVA SIVU) Siirtyy yhdestä näytön ruudusta seuraavaan.

SIMPLINK/USB Menu (SIMPLINK/USB-valikko) -ohjainpainikkeet Ohjaa SIMPLINK tai USB-valikkoa (valokuvavuottelo ja musiikkiluetelo tai Elokuvaluottelo (Vain 42/50PQ60**, 50PS60**)).

Q.MENU (PIKAVALIKKO) Valitse haluamasi pikavalikkolähde. (Aspect Ratio (Kuvasuhte), Picture Mode (Kuvatila), Sound Mode (Äänitila), Audio (Ääni), Sleep Timer (Uniajastin), USB Eject (USB-laitteen poistaminen) (► sivu 33))

INFO (TIEDOT) Näyttää nykyisen näytön tiedot. (TIEDOT)

GUIDE (OPAS) Tuo ohjelmaoppaan näkyviin. (► sivu 67)

FAV Näyttää valitun suosikkiohjelman.

MARK (MERKITSE) Valitse USB-valikon ohjelmia tai poista niiden valintoja. (paitsi 42/50PQ10**, 42/50PQ11**)

Paristojen asentaminen

- Avaa kaukosäätimen takaosassa olevan paristolokeron kansi.
- Aseta kaksi 1,5 voltin AAA-kokoista paristoa oikeinpäin (plus- ja miinusmerkit kohdakkain). Älä käytä vanhoja tai käytettyjä paristoja uusien kanssa.
- Sulje kansi.

TELEVISION KATSELU / KANAVIEN HALLINTA

(paitsi 42/50PQ10**, 42/50PQ11 **, 42/50PQ20**, 42/50PQ30**)



ENERGY SAVING Säättää television virransäästötilaa. (► sivu 73)

RATIO Valitsee halutun kuvasuhteen. (► sivu 71)

POWER Kytkee virran, jos televisio on valmiustilassa, tai valitsee valmiustilan, jos virta on katkaistu.

INPUT Ulkoisen lähteen vaihtoehdot vaihtuvat peräkkäin. (► sivu 46)

TV/RAD Valitsee radio-, TV- ja DTV-kanavan.

Q.MENU (PIKAVALIKKO) Valitse haluamasi pikavalikkolähde. (Aspect Ratio (Kuvasuhte), Picture Mode (Kuvatila) Sound Mode (Äänitila), Audio (Ääni), Sleep Timer (Uniajastin), USB Eject (USB-laitteen poistaminen) (► sivu 33)

MENU Avaa valikon. Tyhjentää kuvaruutunäytön ja palaa kaikista valikoista television katseluun. (► sivu 34)

GUIDE (OPAS) Tuo ohjelmaoppaan näkyviin. (► sivu 67)

PEUKALOSAUVA (ylös/alas/vasemmalle/oikealle) Voit siirtyä näytössä näkyvissä valikoissa ja säätää asetuksia.

OK Vahvistaa valinnan tai näyttää nykyisen tilan.

RETURN (PALUU) (EXIT (POISTU)) Allows the user to move return one step in an interactive application, EPG or other user interaction function.

INFO (TIEDOT) Näyttää nykyisen näytön tiedot.

AV MODE (AV-TILA) Tämän avulla voit valita ja määrittää kuvia sekä ääniä AV-laitteita kytkettäessä. (► sivu 50)

VÄRILLISET PAINIKKEET Näitä painikkeita tarvitaan käytettäessä tekstiteleviointia (vain TELETEXT-malleissa) tai Kanavien järjestelytoimintoa.

1 TELETEXT-painikkeet Näillä painikkeilla ohjataan tekstitelevision toimintaa. Lisätietoja on kohdassa 'Tekstiteleviointi'. (► sivu 105)

SUBTITLE (TEKSTITYS) Haluamasi tekstityksen käynnistäminen digitaalisessa tilassa.

SIMPLINK Televisioon liitettyjen AV-laitteiden luettelon näyttö. Tämän painikkeen avulla voit tuoda näyttöön Simplink-valikon tai poistaa sen näytöstä. (► sivu 47)

FREEZE Pysäyttää näytössä olevan kuvan.



Äänenvoimakkuus Säätää äänenvoimakkuutta.
painikkeet + /-

MARK (MERKITSE) Valitse USB-valikon ohjelmia tai poista niiden valintoja.

FAV Näyttää valitun suosikkiohjelman.

MUTE Mykistää äänen tai poistaa mykistystyksen

Ohjelma painikkeet Valitsee ohjelman.
^ v

PAGE UP/DOWN Siirtyy yhdestä näytön ruudusta seuraavaan.
(EDELLINEN SIVU / SEURAAVA SIVU)

Numeropainikkeet 0~9 Valitsevat ohjelman.
Valitsevat valikosta numeroidun vaihtoehdon.

LIST Näyttää ohjelmataulukon.(► sivu 45)

Q.VIEW Palaa viimeksi katseltuun ohjelmaan.

SIMPLINK/USB Menu (SIMPLINK/USB-valikko) -ohjaukseen Ohjaa SIMPLINK tai USB-valikkoa (valokuvakuuvaluetto ja musiikkiluetto tai Elokuvaluuetto (Vain 42/50PQ60**, 50PS60**)).

Paristojen asentaminen

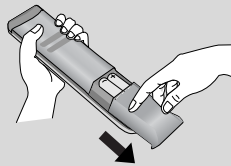

- Avaa kaukosäätimen takaosassa olevan paristolokeron kansi.
- Aseta kaksi 1,5 voltin AAA-kokoista paristoa oikeinpäin (plus- ja miinusmerkit kohdakkain). Älä käytä vanhoja tai käytettyjä paristoja uusien kanssa.
- Sulje kansi.

TELEVISION KATSELU / KANAVIEN HALLINTA

TELEVISION KÄYNNISTÄMINEN

- Voit hyödyntää television ominaisuuksia, kun käynnistät sen.

- 1 Kytke ensin virtajohto oikein ja tarkista television päävirta (ϕ /I).
- 2 **Aseta käyttäjätunnus : Pois**
Voit käynnistää valmiustilassa olevan television painamalla television INPUT- tai P ▲ ▼ -painiketta tai kaukosäätimen POWER-painiketta.
Aseta käyttäjätunnus : Päällä
Voit käynnistää valmiustilassa olevan television painamalla television INPUT-tai P ▲ ▼ -painiketta tai painamalla kaukosäätimen POWER, INPUT, P ^ v tai numeropainikkeita(0~9).

Määrittysten tekemisen aloittaminen

- 1 Jos OSD kuvaruutunäyttö on näkyvä television käynnistämisen jälkeen, voit säätää **Language (Kieli)**-, **Mode Setting (Tila-asetus)**-, **Country (Maa)**- ja **Auto tuning (Automaattinen haku)** -asetuksia.
HUOMAUTUS:
 - a. Jos suljet valikon ilman alkuasetuksen määrittämistä, Initial Setting (Alkuasetus) -näyttö voi avautua uudelleen.
 - b. RETURN -painikkeella voit siirtyä nykyisestä OSD-kuvaruutunäytöstä edelliseen OSD-kuvaruutunäyttöön.
 - c. DTV-lähetysympäristön mukaan kaikki DTV-ominaisuudet eivät välttämättä toimi maissa, joissa ei ole vahvistettuja DTV-lähetysstandardeja.
 - d. "Kotikäyttö" -tila on paras asetus kotiympäristöön, ja se on myös television oletustila.
 - e. "Demo tila" -tila on paras asetus myymäläympäristöön. Jos kuvanlaatua muokataan, "Demo tila" tila palauttaa tehdasasetetun kuvanlaadun tietyn ajanjakson jälkeen.
 - f. Voit vaihtaa tilaa (Kotikäyttö, Demo tila) valitsemalla Asetus -valikosta Tila-asetus.

KANAVAN VALITSEMINEN

- 1 Valitse kanava P ^ v painikkeella tai numeropainikkeilla.

ÄÄNENVOIMAKKUUDEN SÄÄTÄMINEN

- 1 Säädä äänenvoimakkuus \triangleleft + -tai - -painikkeella.

Jos haluat mykistää äänen, paina MUTE -painiketta.

Saat äänen jälleen kuulumaan painamalla MUTE-, \triangleleft + tai - AV Mode -painiketta.

PIKAVALIKKO

Näytössä näkyvä valikko ja tämän käyttöoppaan kuvat voivat olla hieman erilaisia.

Q.Menu (Pikavalikko) on mahdollisesti usein käytettävien toimintojen valikko.

- **Kuvasuhde:** Valitsee halutun kuvasuhteen. Valitse Zoom Setting (Zoomausasetukset), -asetukseksi 14:9, Zoom, Elokvateatterizoomaus ja Täysi levyys Ratio (Kuvasuhde) -valikosta. Zoomausasetuksen valitsemisen jälkeen näyttö palaa pikavalikkoon.
- **Kuvatila :** Valitsee haluamasi kuvatilan.
- **Ääniasetus :** Tämän toiminnon avulla voit valita automaattisesti katsottavien kuvien kanssa parhaiten sopivan ääniyhdistelmän. Valitse haluamasi äänitila.
- **Audio (Ääni):** Valitsee äänisignaalin ulostulon.
- **Uniajastin :** Asettaa uniajastimen.
- **USB poisto :** Voit poistaa USB-laitteen valitsemalla "USB Eject" .(paitsi 42/50PQ10**, 42/50PQ11**)

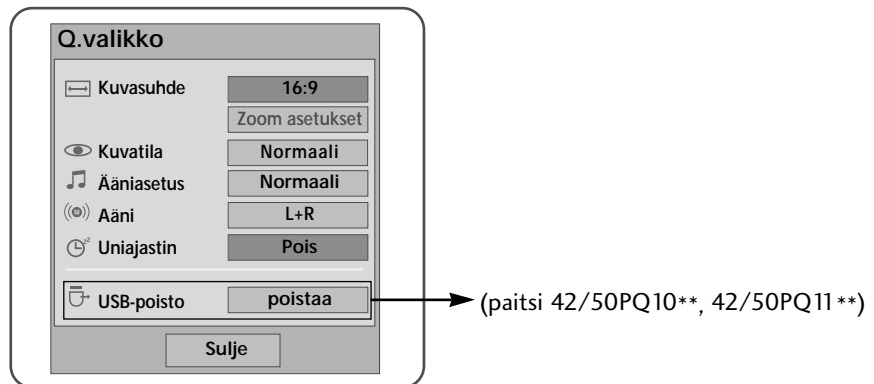

1 Q. MENU Tuo valikot näkyviin.

2 OK tai Valitse haluamasi lähde.

3 OK

- Palaa normaaliin televisionäyttöön painamalla **Q.MENU** (PIKAVALIKKO) -painiketta.
- Palaa edelliseen valikkonäyttöön painamalla RETURN (PALUU) -painiketta.

TELEVISION KATSELU / KANAVIEN HALLINTA

NÄYTTÖVALIKOIDEN VALITSEMINEN JA SÄÄDÖT

Näytössä näkyvä valikko ja tämän käyttöoppaan kuvat voivat olla hieman erilaisia.

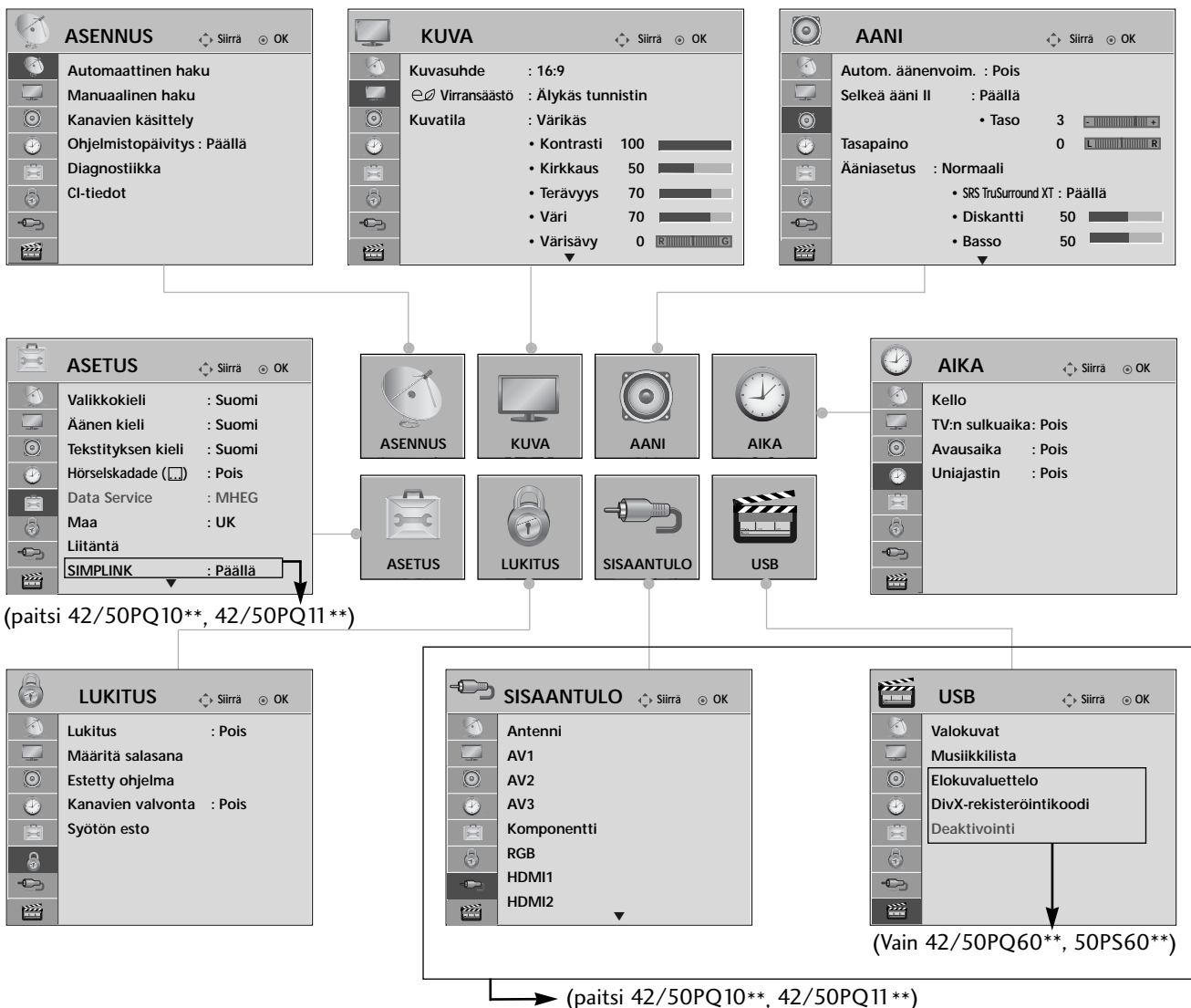

TELEVISION KATSELU / KANAVIEN HALLINTA

1 MENU Tuo valikot näkyviin.

2 OK Valitse valikkokohde.

3 OK Siirry ponnahdusvalikkoon.

- INFO-painiketta painamalla voit tarkistaa Simple Manual (Yksinkertainen käyttöopas) -valikon.
- Palaa normaaliin tv-näyttöön painamalla **MENU (VALIKKO)** -painiketta.
- Palaa edelliseen valikkonäyttöön painamalla **RETURN (PALUU)** -painiketta.

! HUOMAUTUS

► CI Information- (CI-tiedot)-ominaisuuksien käyttäminen ei ole mahdollista analogisessa tilassa.





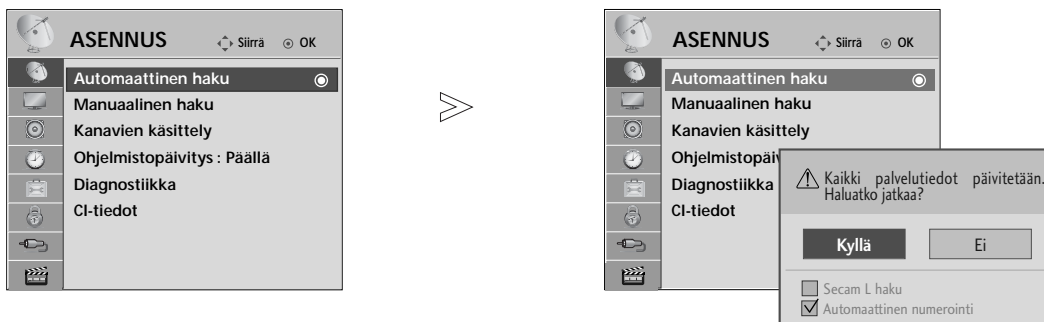

KANAVIEN AUTOMAATTIVIRITYS

Sen avulla voit hakea ja tallentaa kaikki ohjelmat automaattisesti.

Kun aloitat automaattisen ohjelmoinnin, kaikki aiemmin tallennetut palvelutiedot poistetaan.

Tallennettavissa olevien ohjelmien enimmäismäärä on 500, mutta määrä voi vaihdella hieman lähetyssignaalien mukaan.



- 1   Valitse **ASENNUS**.
- 2   Valitse **Automaattinen haku**.
- 3   Valitse **Kyllä**.
- 4  Suorita **Automaattinen haku**.

- Anna nelikirjaiminen salasana **NUMEROPAINIKKEILLA Lock System 'On'** (Lukitusjärjestelmä käytössä) -tilassa.
- Jos haluat jatkaa automaattiviritystä, valitse **Kyllä** käyttämällä < > -painiketta. Paina sitten OK-painiketta. Jos et halua jatkaa, valitse **Ei**.
- Automaattinen numerointi: Määritä, haluatko käyttää virittämisessä asemien lähettämiä ohjelnumerointia.



- Palaa normaaliin tv-näyttöön painamalla **MENU (VALIKKO)** -painiketta.
- Palaa edelliseen valikkonäyttöön painamalla **RETURN (PALUU)** -painiketta.

TELEVISION KATSELU / KANAVIEN HALLINTA

KANAVIEN KÄSIVIRITYS (DIGITAALISESSA TILASSA)

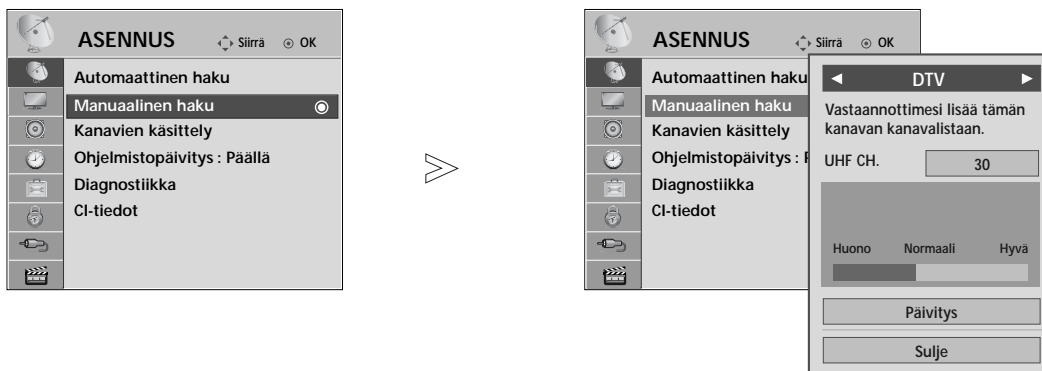
Manuaalista ohjelmanhakuja käytettäessä voit lisätä ohjelmia manuaalisesti ohjelmaluetteloon.

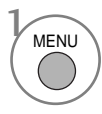
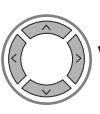
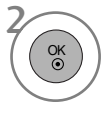
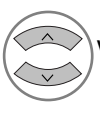
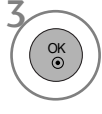
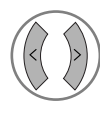

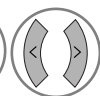
- 1   Valitse **ASENNUS**.
- 2   Valitse **Manuaalinen haku**.
- 3   Valitse **DTV**.
- 4   Valitse haluamasi kanavanumero.









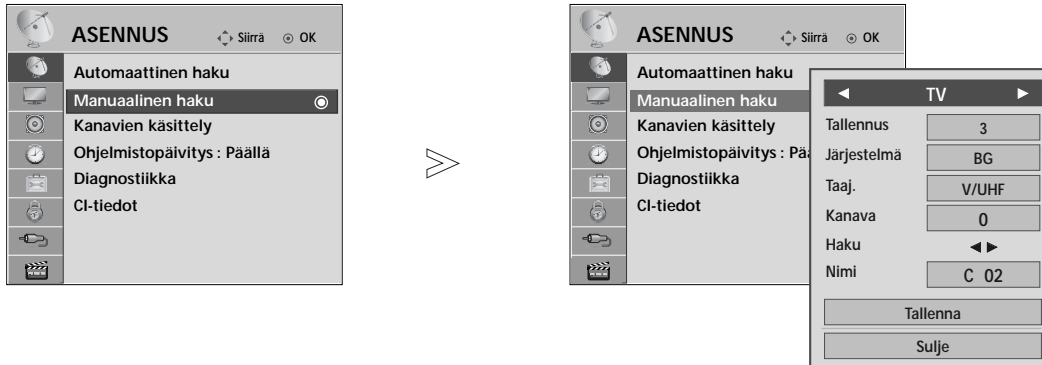

- Anna nelikirjaiminen salasana NUMEROPAINIKKEILLA **Lock System 'On'** (Lukitusjärjestelmä käytössä) -tilassa.









- Palaa normaaliin tv-näyttöön painamalla **MENU (VALIKKO)** -painiketta.
- Palaa edelliseen valikkonäyttöön painamalla **RETURN (PALUU)** -painiketta.

KANAVIEN KÄSIVIRITYS (ANALOGISESSA TILASSA)

Kanavien käsiviritys mahdollistaa kanavien virittämisen ja niiden järjestämisen haluttuun järjestykseen käsin.



- 1   Valitse **ASENNUS**.
- 2   Valitse **Manuaalinen haku**.
- 3   Valitse **TV**.
- 4   tai  Valitse haluamasi ohjelmanumero.
- 5   Valitse televisiojärjestelmä.

- 6   Valitse **V/UHF** tai **Kaapeli**.
- 7   tai  Valitse haluamasi kanavanumero.
- 8   Aloita etsintä.
- 9   Valitse **Tallenna**

- Palaa normaaliin tv-näyttöön painamalla **MENU (VALIKKO)** -painiketta.
- Palaa edelliseen valikkonäyttöön painamalla **RETURN (PALUU)** -painiketta.

- Anna nelikirjaiminen salasana NUMEROPAINIKKEILLA **Lock System 'On'** (Lukitusjärjestelmä käytössä) -tilassa.
- **L** : SECAM L/L' (lisävaruste)
- **BG** : PAL B/G, SECAM B/G (Eurooppa/Itä-Eurooppa/Aasia/ Uusi Seelanti/Lähi-itä/Afrikka/Australia)
- **I** : PAL I/II (Iso-Britannia/Irlanti/Hongkong/Etelä-Afrikka)
- **DK** : PAL D/K, SECAM D/K (Itä-Eurooppa/Kiina/Afrikka/IVY)
- Voit tallentaa toisen kanavan toistamalla vaiheet 4–9.

TELEVISION KATSELU / KANAVIEN HALLINTA

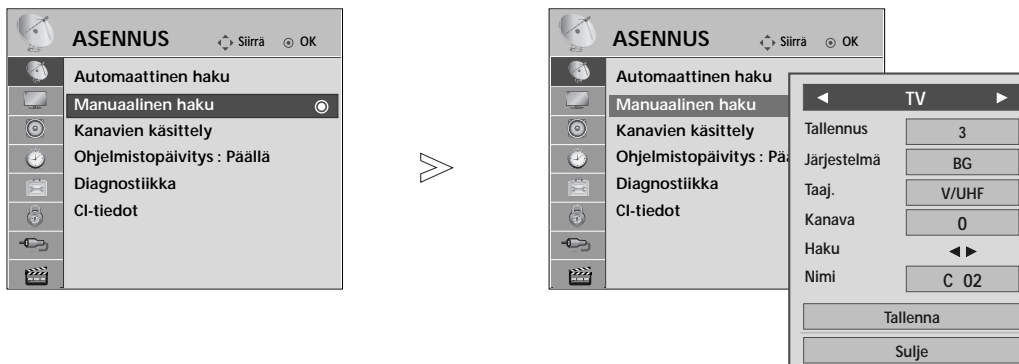

■ HIENOVIRITYS

Hienoviritys on yleensä tarpeen vain silloin, kun kuvanlaatu on heikko.

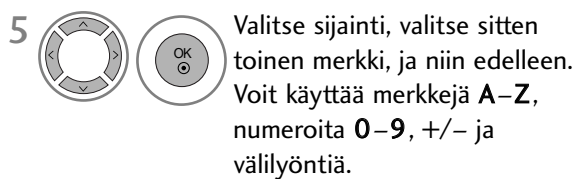

- Palaa normaaliin tv-näyttöön painamalla **MENU (VALIKKO)** -painiketta.
- Palaa edelliseen valikkonäyttöön painamalla **RETURN (PALUU)** -painiketta.

OHJELMAPAIKKOJEN JÄRJESTÄMINEN

Jos ohjelma on määritetty ohitettavaksi, sitä ei voi valita P ^ ∨ -painikkeella televisiota katseltaessa.

Jos haluat valita ohitettavaksi määritetyn ohjelman, anna sen numero NUMEROPAINIKKEILLA tai valitse se Programme edit (Ohjelmien järjestely) -valikosta.

Tämän toiminnon avulla voit ohittaa televisioon tallennettuja ohjelmia.

Vain joissakin maissa ohjelman numeroa voi muuttaa **KELTAISTA** painikkeella.



- 1 MENU Valitse **ASENNUS**.
- 2 OK Valitse **Kanavien käsittely**.
- 3 OK Siirry ominaisuuteen **Kanavien käsittely**.
- 4 Valitse tallennettava tai ohitettava ohjelma.

- Anna nelikirjaiminen salasana NUMEROPAINIKKEILLA **Lock System 'On'** (Lukitusjärjestelmä käytössä) -tilassa.

- Palaa normaaliin tv-näyttöön painamalla **MENU (VALIKKO)** -painiketta.
- Palaa edelliseen valikkonäyttöön painamalla **RETURN (PALUU)** -painiketta.

TELEVISION KATSELU / KANAVIEN HALLINTA

(DTV/RADIOTILA)

■ Ohjelmapaikan ohittaminen



Valitse ohitettava ohjelmanumero.



Muuta ohitettu ohjelmanumero siniseksi.



Vapauta ohitettu ohjelma.

- Kun ohjelmapaikka on ohitettu, sitä ei voi valita **P** ^ v näppäimellä kanavien normaalin selaamisen aikana. Jos haluat valita ohitetun ohjelmapaikan, anna sen numero suoraan numeronäppäimillä tai valitse se ohjelmapaikkojen järjestelyvalikon tai kanavataulukon kautta.
- Jos haluat valita ohitettavaksi määritetyn ohjelman, anna sen numero **NUMEROPAINIKKEILLA** tai valitse se kanavien järjestelyvalikosta tai EPG-ohjelmaoppaasta.

■ Suosikkiohjelman valitseminen



Valitse suosikkiohjelmanumerosi.

- Valittu ohjelma sisällytetään automaattisesti suosikkiohjelmien luetteloon.

IN TV TV-TILASSA



Tällä toiminnolla voit poistaa tai ohittaa tallennettua kanavia.
Voit myös siirtää kanavia ja käyttää muita ohjelmanumeroita.

■ Auto Sort (Automaattinen lajittelu)

- 1  **VIHREÄ** Käynnistä Auto Sort (Automaattinen lajittelu).





• Kun Auto Sort (Automaattinen lajittelu) on kerran käynnistetty, ohjelmia ei ole enää tarpeen muokata.

■ Kanavan poistaminen



- 1  Valitse poistettava ohjelmanumero.
- 2  **PUNAINEN** Muuta poistetun ohjelman numero punaiseksi.
- 3  **PUNAINEN** Vapauta poistettu ohjelma.

• Valittu kanava poistetaan ja kaikki sen jälkeen tulevat kanavat siir-tyvät pykälän ylöspäin.

■ Kanavan siirtäminen

- 1  Valitse siirrettävä ohjelmanumero.
- 2   **KELTAINEN** Muuta siirretyn ohjelman numero Keltaiseksi.
- 3  **KELTAINEN** Vapauta siirretty ohjelma.



■ Ohjelmapaikan ohittaminen

- 1  Valitse ohitettava ohjelmanumero.
- 2  **SININEN** Muuta ohitettu ohjelmanumero siniseksi.
- 3  **SININEN** Vapauta ohitettu ohjelma.

• Kun ohjelmapaikka on ohitettu, sitä ei voi valita **P** ^ v näppäimellä kanavien normaalin selaamisen aikana.

• Jos haluat valita ohitetun ohjelmapaikan, anna sen numero suoraan numeronäppäimillä tai valitse se ohjelmapaikkojen järjestelyvalikon tai kanavataulukon kautta.

■ Suosikkiohjelman valitseminen

- 1   **MARK FAV** Valitse suosikkiohjelmanumerosi.

• Valittu ohjelma lisätään suosikkiohjelmien luetteloon.

TELEVISION KATSELU / KANAVIEN HALLINTA

SOFTWARE UPDATE (OHJELMISTOPÄIVITYS)

Software Update (Ohjelmistopäivitys) tarkoittaa, että ohjelmiston voi ladata maanpäällisen digitaalisen lähetyksjärjestelmän välityksellä.

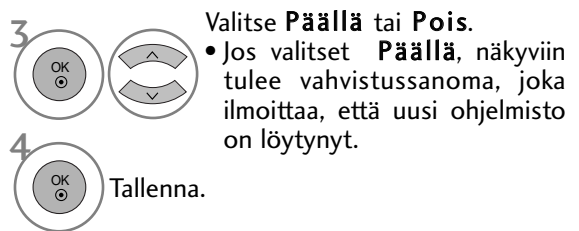
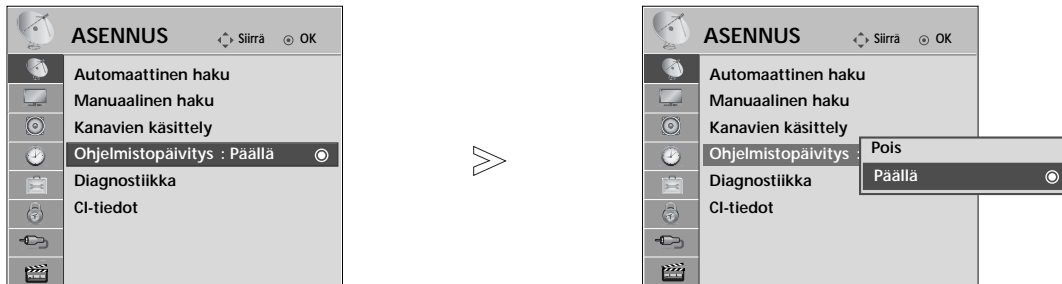

* Ohjelmistopäivitystä tehtäessä

Toisinaan tiedot päivitettävän ohjelmiston siirrosta saattavat näkyä televisiossa seuraavan kaltaisessa valikossa.

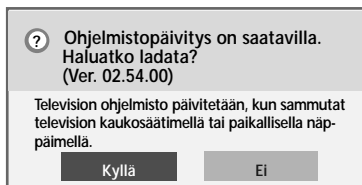

Valitse < > -painikkeella **Kyllä**, ja seuraava ikkuna tulee näkyviin.

Kun ohjelmistopäivitys on valmis, järjestelmä käynnistyy uudelleen.

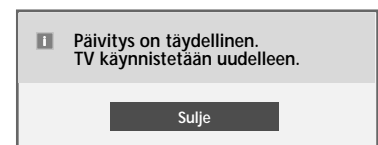

Helppo päivitys: nykyistä päivitysvirtaa varten

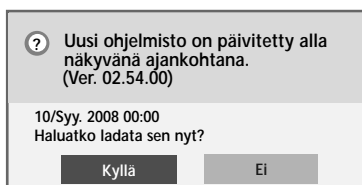

Lataaminen alkaa, kun virta katkaistaan. Jos virta kytetään päivityksen aikana, näkyviin tulee ilmaisin, joka kertoo päivityksen tämänhetkisen tilan.

Ajoitettu päivitys: ajoitettua päivitysvirtaa varten

Jos Software Update (Ohjelmistopäivitys) -asetuksen arvo on "Off" ("Ei käytössä"), näkyviin tulee sanoma, jossa asetuksen arvoksi kehoitetaan muuttamaan "On" ("Käytössä").

- Muista seuraavat asiat ohjelmistopäivityksen aikana:

- Television virransaantia ei saa keskeyttää.
- Televisiota ei saa sulkea.
- Antennia ei saa irrottaa.
- Ohjelmistopäivityksen jälkeen voit tarkistaa päivitetyn ohjelmiston version Diagnostics (Diagnostiikka) -valikosta.
- Ohjelmiston lataaminen voi kestää jopa tunnin, joten varmista, että laite saa virtaa lataamisen aikana.

DIAGNOSTICS (DIAGNOSTIIKKA)

Tämän toiminnon avulla voit tarkastella Manufacturer (Valmistaja)-, Model/Type (Malli/tyyppi)-, Serial Number (Sarjanumero)- ja Software Version (Ohjelmistoversio) -tietoja.

Näyttää valitun *MUX:n tiedot ja signaalinvoimakkuuden.

Näyttää valitun MUX:n signaalitiedot ja palvelun nimen..

(*MUX: digitaalisessa lähetystoiminnassa käytettävä korkeamman tason kanavaluettelo (yksi MUX sisältää useita kanavia.))

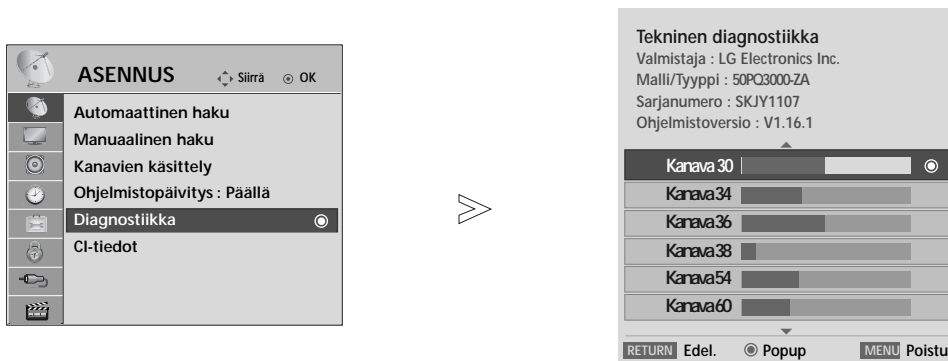

1   Valitse **ASENNUS**.

2   Valitse **Diagnostiikka**.

3  Näytä valmistaja, malli/tyyppi, sarjanumero ja ohjelmistoversio.

4   Näytä kanavan tiedot.

- Palaa normaaliin tv-näyttöön painamalla **MENU (VALIKKO)** -painiketta.
- Palaa edelliseen valikkonäyttöön painamalla **RETURN (PALUU)** -painiketta.

TELEVISION KATSELU / KANAVIEN HALLINTA

CI [COMMON INTERFACE] INFORMATION

Tämän toiminnon avulla voit katsella tiettyjä maksullisia palveluja. Jos CI-moduuli poistetaan, maksullisia palveluja ei voi katsella. Kun moduuli on asennettu CI-paikkaan, moduulin valikko on käytettävissä. Jos haluat hankkia moduulin ja älykortin, ota yhteys jälleenmyyjään. CAM-moduulia ei kannata toistuvasti kiinnittää ja irrottaa televisiosta. Tämä voi aiheuttaa ongelmia. Kun televisioon kytketään virta CI-moduulin kiinnittämisen jälkeen, ääni ei välttämättä kuulu.

CI-moduuli ja älykortti voivat aiheuttaa epänormaalin kuvan.

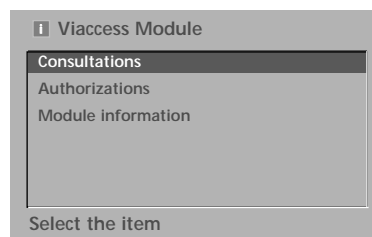
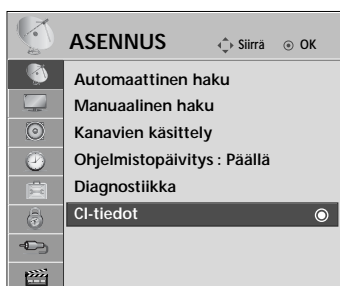

CI (Common Interface) -toiminnon käytettävyys saattaa vaihdella maan paikallisten lähetystandardien mukaan.



- Tämä OSD-kuvaruutunäyttö on tarkoitettu vain viitteeksi. Valikkovaihtoehdot ja ruudun asettelu ovat eri maksullisten digitaalisten palveluiden tarjoajilla erilaisia.
- Jälleenmyyjä voi tarvittaessa muuttaa CI (Common Interface) -valikonäyttöä ja palvelua.

1 MENU   Valitse **ASENNUS**.

2   Valitse **CI-tiedot**.

3   Valitse haluttu kohde: Kohteita ovat esimerkiksi moduulin tiedot, älykortin tiedot, kieli ja ohjelmistojen lataaminen.

4  Tallenna.

- Palaa normaaliin tv-näyttöön painamalla **MENU (VALIKKO)** -painiketta.
- Palaa edelliseen valikkonäyttöön painamalla **RETURN (PALUU)** -painiketta.

OHJELMATAULUKON NÄYTTÄMINEN

Voit tarkistaa tallennetut kanavat katsomalla kanavataulukkoa.

 Näkyy lukitun ohjelman yhteydessä.

■ Kanavataulukon katselu

1  Näytä PKanavalista.

- Saatat löytää muutamia sinisenä näkyviä kanavia. Ne ohitetaan automaattisesti automaattivirityksen tai ohjelmapaikkojen muokkauksen yhteydessä.
- Jotkut kanavat näkyvät ohjelmataulukossa numerolla. Niille ei ole annettu kanavan nimeä.

■ Kanavan valinta kanavataulukosta

1  Valitse ohjelma.

2  Siirry valittuun ohjelmanumeroon.

 Katsomastasi ohjelman tila vaihtuu TV:stä DTV:ksi ja Radioksi.

■ Kanavataulukon selaaminen

1  Vaihda sivua.

2  Palaa normaaliin television katseluun.

■ Suosikkiohjelmataulukon näyttäminen

1  Näytä suosikkiohjelmataulukko.

TELEVISION KATSELU / KANAVIEN HALLINTA

TULOLUETTELO

HDMI ja AV1, 2 (SCART) voidaan tunnistaa liittimien avulla, joten ne otetaan käyttöön vain silloin, kun ulkoinen laite hyväksyy jännitteen.

TV/RAD-painikkeen avulla voit siirtyä External Inputista (Ulkoinen tulo) RF Inputiin (RF-tulo) ja

DTV/RADIO/TV-tilan viimeksi katsottuun ohjelmaan.

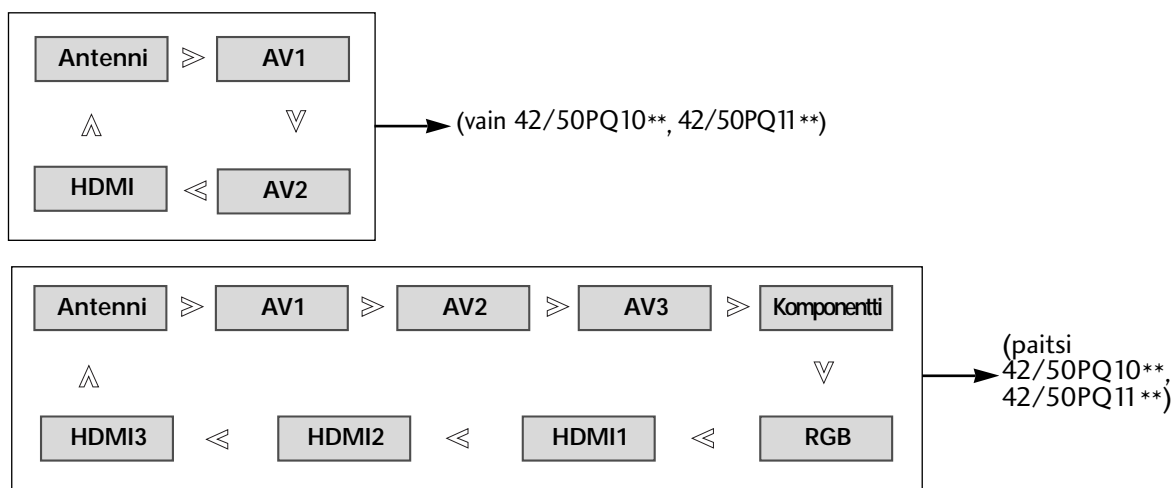

(paitsi 42/50PQ10**, 42/50PQ11 **)

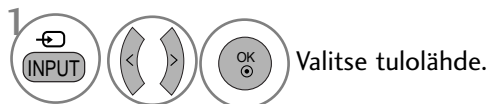

- **SISAANTULO**-valikko on mukautettavissa.



- **Antenni** : Valitse käyttäessäsi DTV/TV-tilaa.
- **AV1, AV2, AV3** : Valitse käyttäessäsi videonauhuria tai ulkoisia laitteita.
- **Komponentti** : Valitse käyttäessäsi DVD-soitinta tai digivastaanotinta, liittimen mukaan.
- **RGB** :Valitse käyttäessäsi tietokonetta, liittimen mukaan.
- **HDMI1, HDMI2, HDMI 3** : Valitse käyttäessäsi DVD-soitinta, tietokonetta tai digivastaanotinta, liittimen mukaan.

SIMPLINK (paitsi 42/50PQ10**, 42/50PQ11**)

Se toimii vain laitteella, jossa on logo SIMPLINK. Tarkista logo SIMPLINK.

Tuote ei ehkä toimi oikein, jos sitä käytetään HDMI-CEC-toiminnon sisältävien tuotteiden kanssa.

Tämän avulla voit hallita ja käyttää muita HDMI-kaapelilla televisioon liitettyjä AV-laitteita ilman muita kaapeleita tai lisäasetuksia.

Jos et halua käyttää SIMPLINK-valikkoa, valitse Pois (Ei käytössä).

HDMI IN 3 i-tulo ei tue SIMPLINK-toimintoa.

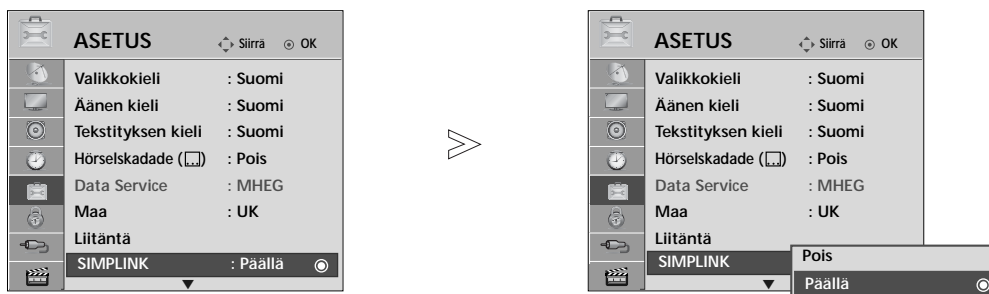

- Palaa normaaliin tv-näyttöön painamalla **MENU** (VALIKKO) -painiketta.
- Palaa edelliseen valikkonäyttöön painamalla **RETURN** (PALUU) -painiketta.

SIMPLINK-TOIMINNOT

Levyn toisto

Voit ohjata kytkettyjä AV-laitteita painamalla painikkeita $\wedge \vee < >$, OK, \blacktriangleright , \blacksquare , $I \downarrow$, \blacktriangleleft ja \blacktriangleright .

Suora toisto

Kun AV-laitteet on liitetty televisioon, voit ohjata laitteita suoraan ja toistaa tallenteita määrittämättä muita asetuksia.

AV-laitteen valinta

Mahdollistaa televisioon liitettyjen AV-laitteiden valinnan ja käytön.

Kaikkien laitteiden virran katkaisu

Kun katkaiset televisiosta virran, kaikista liitetyistä laitteista katkeaa virta.

Äänen ulostulon valinta

Tarjoaa helpon tavan valita äänen ulostulolaite.

Sync Power on

Kun HDMI-liitäntään kytketty Simplink-toimintoa käyttävä laite aloittaa toiston, televisio siirtyy automaattisesti käynnistystilaan.

* Laite, joka on liitetty televisioon HDMI-kaapelilla, mutta joka ei tue Simplink-toimintoa, ei sisällä tätä toimintoa.

Huomautus: SIMPLINK-toiminnon käyttöön vaaditaan versiota 1.3 uudempi HDMI-kaapeli, jossa on *CEC-toiminto. (*CEC: Consumer Electronics Control).

TELEVISION KATSELU / KANAVIEN HALLINTA

SIMPLINK-logolla varustetun kotiteatterin kytkentä

- 1 Yhdistä television takapaneelissa oleva **HDMI/DVI IN 1- tai HDMI IN 2**-liitäntä ja kotiteatterin HDMI-lähtöliitäntä HDMI-kaapeleilla.
- 2 Yhdistä television takapaneelissa oleva Digital Audio -lähtöliitäntä kotiteatterin Digital Audio -tuloliitäntään optisilla kaapeleilla.
- 3 Valitse Kaiutin -valikosta Kotiteatteri painamalla **SIMPLINK**-painiketta.

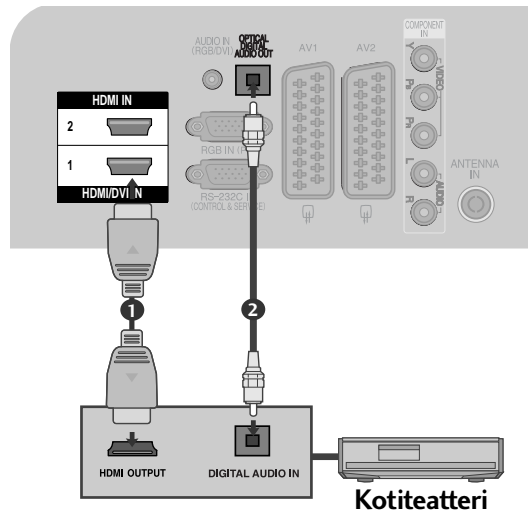

► Valittaessa käyttöön tai käytettäessä laitteessa olevaa tallennetta Home theater (kotiteatteri) -toiminnolla kaiuttimet kytkeytyvät automaattisesti HT (kotiteatteri) -kaiuttimiksi.

! HUOMAUTUS

- Kytke HDMI-kaapeli HDMI/DVI IN -liittimeen tai HDMI IN -liittimen SIMPLINK-laitteen takana olevaan liittimeen (HDMI output)
- Kun syöttölähte vaihdetaan toiseksi kaukosäätimen INPUT painikkeella, SIMPLINK:in avulla toimiva laite pysähtyy.

SIMPLINK-VALIKKO

Valitse haluamasi SIMPLINK-lähde painamalla \wedge \vee \lt \gt -painiketta ja sitten **OK**-painiketta.

- 1 **Television katselu:** Vaihda edelliselle TV-kanavalle nykyisestä tilasta huolimatta.
- 2 **Levy toisto:** Valitse ja toista liitettyssä soittimessa olevia levyjä. Jos valittavana on useita levyjä, niiden otsikot näkyvät kätevästi näytön alareunassa.
- 3 **Videon toisto:** Toista videota ja valvo liitettyä videonauhuria.
- 4 **Kiintolevytallenteiden toisto:** Toista ja valvo kiintolevyllä tallennettuja tallenteita.
- 5 **Äänen ulostulo kotiteatteriin / Äänen ulostulo televisioon:** Valitse kotiteatteri tai television kaiutin äänen ulostuloa (Audio Out) varten.

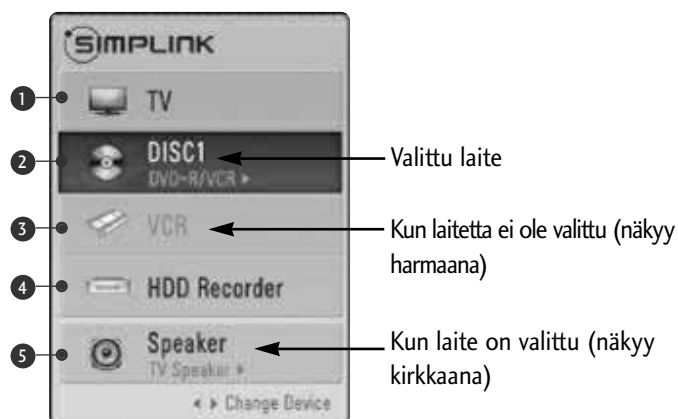

- Kotiteatteri: Samanaikainen tuki yhdelle laitteelle.
- DVD, Nauhuri: Samanaikainen tuki korkeintaan kahdelle laitteelle.
- Videonauhuri: Samanaikainen tuki yhdelle laitteelle.

DATA SERVICE (DATAPALVELU)

(Tämä valikko on käytettävissä vain Irlannissa.)

Tämän toiminnon avulla käyttäjät voivat valita asetukseksi **MHEG (Digital Teletext)** (Digitaalinen tekstitelevisio) tai **Teletext** (Tekstitelevisio), jos molemmat ovat käytettävissä.

Jos niistä on käytettävissä vain toinen, **MHEG** tai **Teletext** otetaan käyttöön valittuun asetukseen katsomatta.

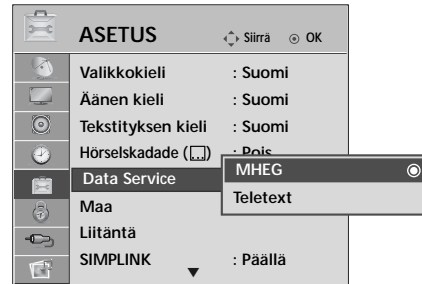
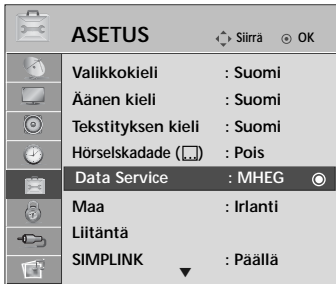

- Palaa normaaliin tv-näyttöön painamalla **MENU (VALIKKO)** -painiketta.
- Palaa edelliseen valikkonäyttöön painamalla **RETURN (PALUU)** -painiketta.

LÄHDEMERKINTÄ

Valitse merkinnän jokaiselle lähteelle.

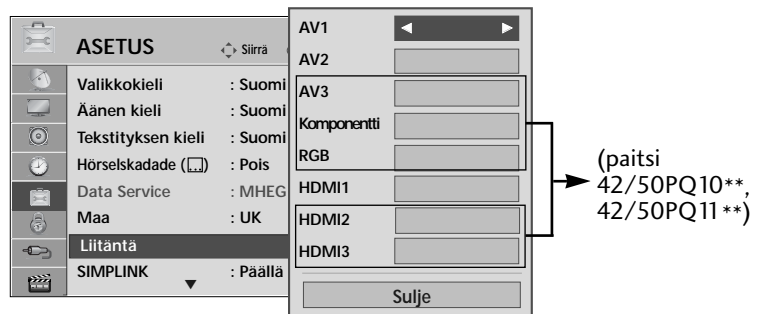
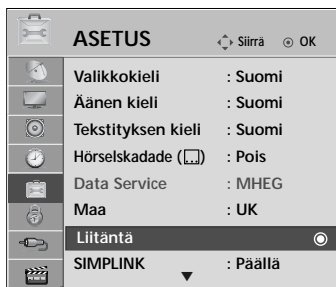

- Palaa normaaliin tv-näyttöön painamalla **MENU (VALIKKO)** -painiketta.
- Palaa edelliseen valikkonäyttöön painamalla **RETURN (PALUU)** -painiketta.

TELEVISION KATSELU / KANAVIEN HALLINTA

AV-TILA

Voit valita parhaat kuvat ja äänet kytkiessäsi AV-laitteita ulkoiseen tuloon.

Pois	Poistaa AV-TILA -asetuksen käytöstä.
Cinema	Optimoi kuvan ja äänen elokuvien katselemista varten.
Urheilu	Optimoi kuvan ja äänen urheilutapahtumien katselemista varten.
Peli	Optimoi kuvan ja äänen pelien pelaamista varten.

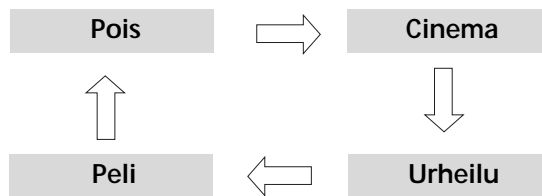

1 Valitse haluamasi lähde painamalla **AV MODE** (AV-TILA) -painiketta toistuvasti.



- Jos valitse **AV-tilaksi Cinema** (Elokuva) -tilan, **Cinema**-tila valitaan **Picture Mode**-(Kuvatila) ja **Sound Mode** (Äänitila) -tiloihin vastaavissa **PICTURE**- (KUVA) ja **AUDIO**(ÄÄNI) -valikoissa.
- Jos valitset "**Pois**" **AV-tilassa**, ensin määrittämäsi kuva valitaan.

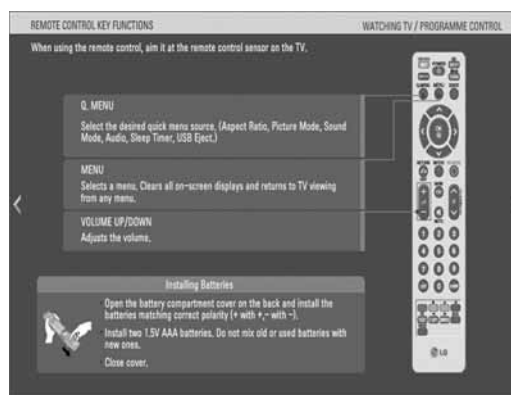
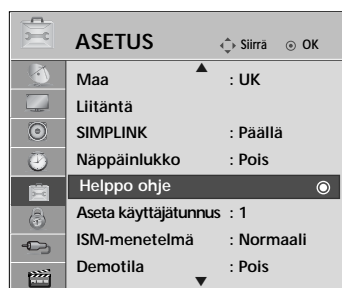

YKSINKERTAINEN KÄYTTÖOPAS

Voit käyttää television tietoja helposti ja tehokkaasti yksinkertaisen käyttöoppaan avulla.
Äänet mykistetään Simple Manual (Yksinkertainen käyttöopas) -toiminnon suorittamisen ajaksi.



1   Valitse **ASETUS**.

2   Valitse **Helppo ohje**

3   Valitse käyttöoppaan osa, jota haluat tarkastella.

- Palaa normaaliin tv-näyttöön painamalla **RETURN (PALUU)** -painiketta.

TELEVISION KATSELU / KANAVIEN HALLINTA

ALUSTETAAN (PALAUTUS TEHDASASETUKSIIN)

Tämä toiminto alustaa kaikki asetukset. Kuvatila -tilan **tsf Päivä-** ja **tsf Yö** -asetuksia ei voi alustaa. Laitte kannattaa alustaa, kun muutat toiseen kaupunkiin tai maahan.

Kun Factory Reset (Tehdasasetusten palautus) -toiminto on suoritettu, määrittysten tekemisen aloittaminen on käynnistettävä uudelleen.

Kun Lukitus -asetuksen arvo on "Käytössä", näkyviin tulee kenttä, johon voit kirjoittaa salasanan.

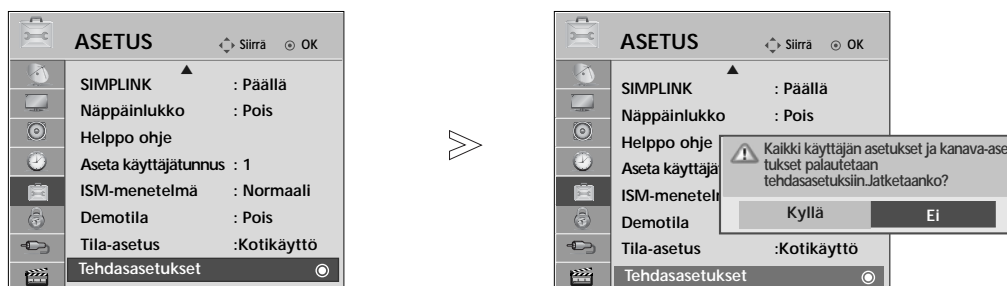

- Jos **Lock System** (Lukitse järjestelmä) -asetuksen arvo on "On" ("Käytössä"), voit salasanan unohdettuasi valita kaukosäätimestä '7', '7', '7', '7'.

- Palaa normaaliin tv-näyttöön painamalla **MENU** (VALIKKO) -painiketta.
- Palaa edelliseen valikkonäyttöön painamalla **RETURN** (PALUU) -painiketta.

USB-LAITTEEN KÄYTTÄMINEN

- USB-toimintoa ei voi käyttää malleissa 42/50PQ10**, 42/50PQ11**.

USB-laitetta kytkettäessä

Kytkeessäsi USB-laitteen tämä ponnahdusvalikko tulee automaattisesti näyttöön.

Jos ponnahdusvalikko ei tule näyttöön, voit valita USB-valikosta Musiikkilista, Valokuvat tai Elokuvaluettelo (vain 42/50PQ60**, 50PS60**).

”POP UP MENU” ei tule näyttöön, kun kuvaruutunäyttö, mukaan lukien valikko, EPG-ohjelmaopas ja ajoitettu luettelo, on otettu käyttöön.

USB-laitteeseen ei voi lisätä uusia kansioita eikä kansioita voi poistaa.

- 1 Kytke USB-laite television kyljessä oleviin **USB IN** -liitäntöihin.

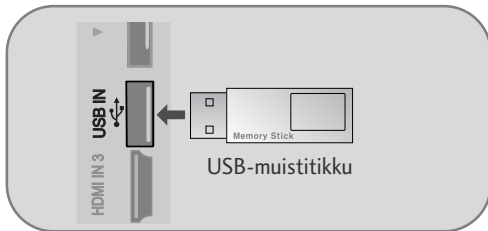

- Tämä televisio tukee JPEG-, MP3- ja SD Divx -tiedostoja.

- 2 Valitse **VALOKUVALUETT.** tai **MUSIIKKILUETT.** tai **ELOKUVALUETTELO** (vain 42/50PQ60**, 50PS60**).



- 3

USB-laitetta irrotettaessa

Valitse USB-poisto -valikko ennen USB-laitteen irrottamista.

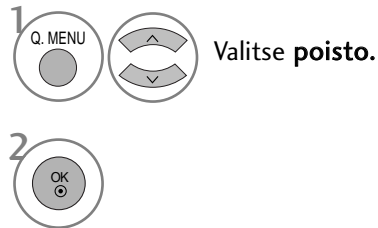

USB-laitetta käytettäessä huomioitavia seikkoja

- Vain USB-tallennuslaite voidaan tunnistaa.
- Jos USB-tallennuslaite on kytketty USB-keskittimen kautta, laitetta ei voida tunnistaa.
- Automaattista tunnistusohjelmaa käyttävän USB-tallennuslaitteen tunnistaminen saattaa epäonnistua.
- Omaa ohjainta käyttävän USB-tallennuslaitteen tunnistaminen saattaa epäonnistua.
- USB-tallennuslaitteen tunnistusnopeus voi vaihdella laitteen mukaan.
- Älä sammuta televisiota tai irrota USB-laitetta kytkettynä olevan USB-tallennuslaitteen ollessa käytössä. Kun tällainen laite irrotetaan äkillisesti, tallennetut tiedostot tai USB-tallennuslaite voivat vaurioitua.
- Älä kytke USB-tallennuslaitetta, joka on käsitelty keinotekoisesti tietokoneella. Laite voi aiheuttaa tuotteen toimintahäiriön tai toiston epäonnistumisen. Käytä ainoastaan normaaleita musiikkitiedostoja ja kuvatiedostoja sisältäviä USB-tallennuslaitteita.
- Käytä ainoastaan Windows-käyttöjärjestelmän sisältämän FAT16, FAT32, NTFS -tiedostojärjestelmän mukaisesti alustettuja USB-tallennuslaitteita. Jos tallennuslaite on alustettu ohjelmalla, jota Windows ei tue, laitteen tunnistaminen saattaa epäonnistua.
USB-tallennuslaitteessa olevia tietoja ei voi poistaa NTFS-tiedostojärjestelmässä.
- Mikäli USB-tallennuslaite vaatii ulkoisen virtalähteen, kytke siihen virta. Muussa tapauksessa laitteen tunnistaminen saattaa epäonnistua.
- Kytke USB-tallennuslaite USB-valmistajan toimittamalla kaapelilla. Jos kytketään käytettävä kaapeli ei ole peräisin USB-valmistajalta tai mikäli kaapeli on liian pitkä, laitteen tunnistaminen saattaa epäonnistua.
- Eräitä USB-tallennuslaitteita ei tueta tai niiden toiminta saattaa olla puutteellista.
- Laite tukee vain 999 tiedoston ja kansion käyttöä. Tämän määrän ylittäviä tiedostoja ja kansioita ei tunnisteta.
- USB-tallennuslaitteessa olevia tietoja ei ehkä tunnisteta.
Tiedostonimenä tunnistetaan enintään 128 englantilaista merkkiä.
- Varmuuskopioi tärkeät tiedostot, koska USB-laitteen data voi olla vaurioitunut. Datanhallinta on asiakkaan vastuulla, ja vahinkotapauksissa valmistaja ei takaa vaurioitunutta dataa sisältävää tuotetta.
- Jos USB kytketään valmiustilassa, kiintolevy ladataan automaattisesti, kun televisioon kytketään virta.
- Suositeltu kapasiteetti on enintään 1 Tt, jos käytät ulkoista USB-kiintolevyä, ja enintään 32 Gt, jos käytät USB-muistia.
- Laitteet, jotka ovat kapasiteetiltaan suositeltua suurempia, eivät välttämättä toimi oikein.
- Jos virransäästötoiminnolla varustettu ulkoinen USB-kiintolevy ei toimi, sammuta se ja käynnistä se uudelleen, jolloin sen pitäisi toimia oikein.

USB-LAITTEEN KÄYTTÄMINEN

! HUOMAUTUS

- Kuva saattaa poiketa tv-laitteestasi.
- ▶ Kiinnitä muistitikku USB-liittimellä (myytävänä erikseen) televisiossa olevaan USB-liitinpidikkeeseen, jotta muistitikku ei katoa.

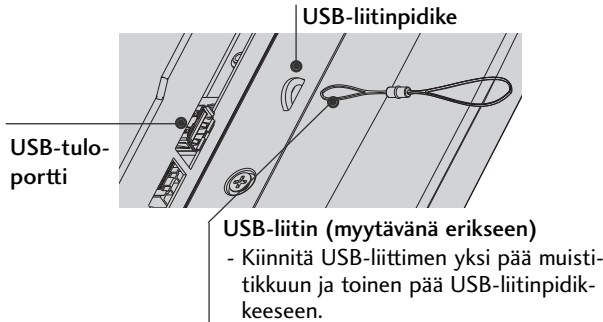

VALOKUVALUETTELO

Näyttöjen kuvat voivat erota tv:ssäsi näkyvästä kuvasta. Kuvat ovat esimerkkejä, jotka auttavat tv:n käytämisessä.

PHOTO (VALOKUVA) (*.JPEG) - tuetut tiedostot

Perusviiva: 15360 x 8640

Progressiivinen muoto : 1024 x 768

- Ainoastaan JPEG-tiedostojen toistaminen on mahdollista.
- JPEG-tiedostoissa (vain SOF0 ja SOF1) tuetaan ainoastaan perusviivaskannausta.
- Tiedostot, joita ei tueta, esitetään bittikarttoina.

Näytön osat

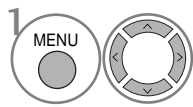

Valitse **USB**.

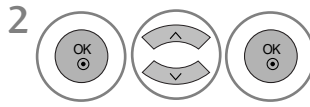

Valitse **Valokuvat**.



- 1 Siirtyä ylemmän tason tiedostoon
- 2 Nykyinen sivu / sivuja yhteensä
- 3 Merkittyjen valokuvien kokonaislukumäärä
- 4 Käytettävä USB-muisti
- 5 Kaukosäätimen vastaavat painikkeet

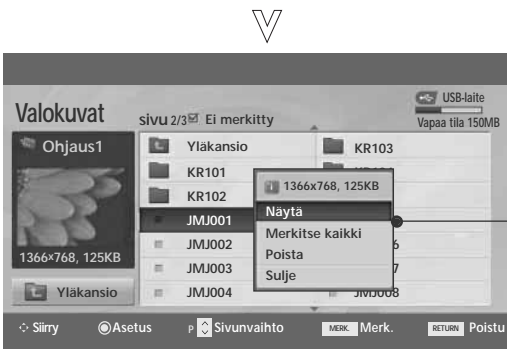

Valokuvan valitseminen ja ponnahtusvalikko

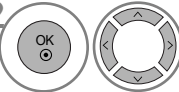

- ▶ **Näytä** : Näyttää valitun kohteen.
- ▶ **Merk. kaikki** : Merkitsee kaikki näkyvissä olevat valokuvat.
- ▶ **Poista merk.** : Poistaa kaikkien merkittyjen valokuvien merkinnän.
- ▶ **Poista** : Poista valittu valokuva.
- ▶ **Sulje** : Sulkee ponnahtusvalikon.

-  Valitse kohdekansio tai -asema.
-  Valitse haluamasi valokuvat.
-  Näytä ponnahtusvalikko.
-  Valitse haluamasi ponnahtusvalikko.

- Siirry valokuvasivulla **P** ^ v -painikkeen avulla.
- **MERK.** -painikkeen avulla voit merkitä valokuvan tai poistaa sen merkinnän. Kun yksi tai useampi valokuva on merkittynä, voit tarkastella yksittäisiä valokuvia tai näyttää merkittyjen valokuvien diaesityksen. Jos valokuvia ei ole merkittynä, voit tarkastella valokuvia yksitellen tai kaikkia kansion valokuvia diaesityksenä.

- Palaa normaaliin tv-näyttöön painamalla **RETURN (PALUU)** -painiketta.

USB-LAITTEEN KÄYTTÄMINEN

Määritä valikko näkymään koko näytössä

Voit muuttaa asetuksia näyttämään USB-laitteeseen tallennetut valokuvat koko näytön kokoisina. Täyskokoisen valokuvan näytön avulla voidaan käyttää tarkkoja toimintoja.



Valokuvan kuvasuhde voi muuttaa täysikokoisena näytettävän valokuvan kokoa. Palaa edelliseen valikkonäyttöön painamalla **RETURN (PALUU)** -painiketta.

-  Valitse kohdekansio tai -asema.
-   Valitse haluamasi valokuvat.
-  Näytä ponnahdusvalikko.
-  Valitse **View(Näytä)**.
-  Valittu valokuva näytetään täysikokoisena.

- Siirry valokuvasisivulla **P**   -painikkeen avulla.

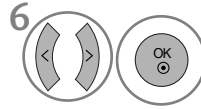

Valitse **Diaesitys** , **BGM** , 
(Rotate)(Käännä), **Poista** , **Asetus** tai **Piilota**.

- Voit siirtyä edelliseen tai seuraavaan valokuvaan < > -painikkeen avulla.
- Voit valita ja ohjata täysikokoisen näytön valikkoa < > -painikkeen avulla.

- ▶ **Diaesitys** : Kun kuvia ei ole valittuna, kaikki nykyisen kansion valokuvat näytetään diaesityksessä. Kun kuvia on valittu, valitut kuvat esitetään diaesityksenä.
 - Määritä diaesityksen aikaväli **ASETUS** -kohdassa.
- ▶ **BGM** : Voit kuunnella musiikkia katsoessasi täysikokoisia kuvia.
 - Voit määrittää BGM:n (Taustamusiikin) laitteen ja albumin **ASETUS** -kohdassa.
- ▶  **(Rotate)** : Kääntää valokuvia.
 - Kääntää valokuvaa 90°, 180°, 270°, 360° myötäpäivään.
- ▶ **Poista** : Poista valokuvia.
- ▶ **Asetus** : Määritä **Diojen nopeus** - ja **Musiikkikansio** -asetusten arvot.
 - ääritä arvot < > ^ v -painikkeen ja OK-painikkeen avulla. Siirry tämän jälkeen kohtaan **OK** ja tallenna asetukset painamalla **OK**-painiketta.
 - **Musiikkikansio**-arvoa ei voi muuttaa, kun BGM (Taustamusiikki) on käynnissä.
- ▶ **Piilota** : Piilota valikko täysikokoisessa näytössä.
 - Voit tuoda valikon jälleen näkyviin täysikokoisessa näytössä painamalla **OK**-painiketta.

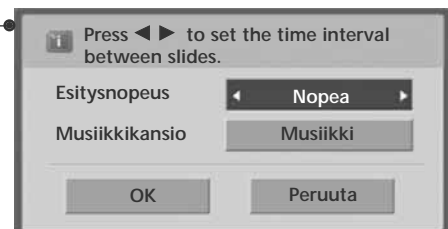

- Palaa edelliseen valikkonäyttöön painamalla **RETURN (PALUU)** -painiketta.

USB-LAITTEEN KÄYTTÄMINEN

MUSIIKKILUETTELO

Ostetut musiikkitiedostot (*.MP3) voivat sisältää tekijänoikeusrajoituksia. Näiden tiedostojen toistaminen ei välttämättä ole mahdollista tässä mallissa. USB-laitteessa sijaitsevia musiikkitiedostoja voidaan toistaa tämän yksikön avulla.

Näyttöjen kuvat voivat erota tv:ssäsi näkyvästä kuvasta. Kuvat ovat esimerkkejä, jotka auttavat tv:n käyttämisessä.

MUSIC (MUSIIKKI) (*.MP3) – tuetut tiedostot

Bittinopeus 32 ~ 320kbps

- Näytteenottotaajuus MPEG1 layer 3: 32 kHz, 44,1 kHz, 48 kHz.

Näytön osat



- 1 Siirry ylemmän tason tiedostoon
- 2 Nykyinen sivu / sivuja yhteensä
- 3 Merkittyjen musiikkitiedostojen kokonaislukumäärä
- 4 Käytettävä USB-muisti
- 5 Kaukosäätimen vastaavat painikkeet











Musiikin valitseminen ja ponnahtusvalikko

Sivulla voidaan näyttää enintään 6 musiikkitiedostoa kuvassa esitetyn mukaisesti.



- ▶ **Toista (Stopin aikana)** : Soita valitut kappaleet. Kun kappale on soitettu, seuraava kappale soitetaan. Kun valittuja soitettavia kappaleita ei ole, kansion seuraava kappale soitetaan. Jos siirryt eri kansioon ja painat **OK**-painiketta, soimassa oleva kappale pysäytetään.
- ▶ **Toista merkityt** : Soita valitut kappaleet. Kun kappale on soitettu, seuraava valittu kappale soitetaan automaattisesti.
- ▶ **Stop Play (toiston aikana)** : Pysäytä kappaleen soittaminen.
- ▶ **Toista**: Aloita valittujen kappaleiden soittaminen ja siirry Photo List (Valokuvaluettelo) -toimintoon.
- ▶ **Merkitse kaikki** : Merkitse kaikki kansion kappaleet.
- ▶ **Poista merk.** : Poistaa kaikkien merkittyjen kappaleiden valinnan.
- ▶ **Poista** : Poista valitut kappaleet.
- ▶ **Sulje** : Sulkee ponnahtusvalikon.

- 1  Valitse kohdekansio tai -asema.
- 2   Valitse halutut kappaleet.
- 3  Näytä ponnahtusvalikko.
- 4   Valitse haluamasi ponnahtusvalikko.

- Siirry valokuvasivulla **P**   -painikkeen avulla.
- Voit merkitä musiikkitiedoston tai poistaa sen merkinnän **MERK.** -painikkeen avulla. Kun yksi tai useampi musiikkitiedosto on merkitty, merkityt tiedostot soitetaan järjestyksessä. Jos esimerkiksi haluat kuunnella vain yhtä kappaletta toistuvasti, merkitse vain tämä tiedosto ja soita se. Jos musiikkia ei ole merkitty, kaikki kansion kappaleet soitetaan järjestyksessä.

- Palaa normaaliin tv-näyttöön painamalla **RETURN (PALUU)** -painiketta.

USB-LAITTEEN KÄYTTÄMINEN



- Jos et paina mitään painikkeita hetken soittamisen aikana, (alla kuvassa näkyvä) soittotietoruutu liikkuu näytönsäästäjänä.

- Näytönsäästäjä?

Näytönsäästäjä estää näytön pikseleiden vaurioita, joita saattaa ilmetä, mikäli sama kuva on näkyvässä huomattavan pitkän ajan.



! HUOMAUTUS

- ▶ Siirry musiikkisivulla,  -painikkeen avulla.
- ▶ Vaurioitunut musiikkiedosto ei soi, vaan sen kestoksi esitetään 00:00.
- ▶ Maksullisesta palvelusta ostettu tekijänoikeussuojattu kappale ei käynnisty, mutta sen kestonäyttö esitetään virheellistä tietoa.
- ▶ Jos painat OK,  -painiketta, näytönsäästäjä pysäytetään.
- ▶ Kaukosäätimen painikkeet **PLAY(▶)**, **Pause(II)**, , **▶▶**, **◀◀** ovat käytössä myös tässä tilassa.
- ▶ Voit valita seuraavan kappaleen **▶▶**-painikkeella ja edellisen **◀◀**-painikkeella.

ELOKUVALUETTELO (Vain 42/50PQ60**, 50PS60**)

Elokuvaluettelo avataan, kun USB on havaittu. Tätä käytetään toistettaessa elokuvatiedostoja tv:ssä.

Toiminto näyttää USB-kansion elokuvat ja tukee Toista -toimintoa.

Mahdollistaa kaikkien kansion elokuvien ja käyttäjän määrittämien tiedostojen toistamisen.

Videon muokkausta ei tueta, mutta tiedostot voidaan poistaa.

Tämä on elokuvaluettelo, joka näyttää kansion tiedot ja Divx-tiedoston.

Tukee enintään neljää asemaa.

ELOKUVA(*.avi/*.Divx)- tuetut tiedostot

Videomuoto: MPEG1 , MPEG2, MPEG4 (Ei tue Microsoft MPEG4-V2- ja V3-muotoja.), DivX 3.xx , DivX 4.xx, DivX 5.xx , DivX VOD (DRM) , XviD, DivX 6.xx(Toisto).

Äänen muoto: Mpeg, Mp3, PCM, Dolby Digital

Näytteenottotaajuus: 8–48 kHz

Bittinopeus: 8–320 kbps

Tekstitysmuoto: *.smi/ *.srt./ *.sub (MicroDVD, SubViewer 2.0) / *.ass / *.ssa / *.txt (DVD-tekstitysjärjestelmä)

- DivX:n toistaminen saattaa olla estetty sen tyyppin ja tallennusmenetelmien vuoksi.
- Jos tiedoston kuva- ja ääniosaa ei ole lomitettu, laite joko näyttää kuvan tai toistaa äänen.
- **Toistettavan DivX:n enimmäisbittinopeus on 4 Mbps.**
- Enimmäis-FPS (ruutuja sekunnissa) voidaan saavuttaa vain SD-tasolla. FPS on 25 FPS (720*576) tai 30 FPS (720*480) tarkkuuden mukaan.
- 25 FPS:n tai 30 FPS:n tai tätä nopeampien tiedostojen toistamisessa saattaa ilmetä virheitä.
- GMC (Global Motion Compensation) -koodattuja tiedostoja ei voi toistaa.
- Kun katselet elokuvia käyttämällä toimintoja Elokuvalista ja Valokuvalista, kuvatilän asetukset eivät ole käytössä.

Tunnisteen nimi	Videodekooderi	Äänikoodekki	Tarkkuus
mpg, mpeg, mpe, vob, dat	MPEG1, MPEG2	AC3,MPEG,MP3,PCM	
Avi, divx, m4v	MPEG 4-SP, MPEG4-ASP, Divx 3.xx,Divx 4.xx, Divx 5.xx, Divx 6.xx(Toisto), Xvid	AC3,MPEG,MP3,PCM	720x576@25p 720x480@30p

USB-LAITTEEN KÄYTTÄMINEN

Näytön osat



- 1 Siirtyä ylemmän tason tiedostoon
- 2 Nykyinen sivu / sivuja yhteensä
Merkittyjen valokuvien
- 3 Merkittyjen elokuvien kokonais-
lukumäärä
- 4 Kaukosäätimen vastaavat
painikkeet
- 5

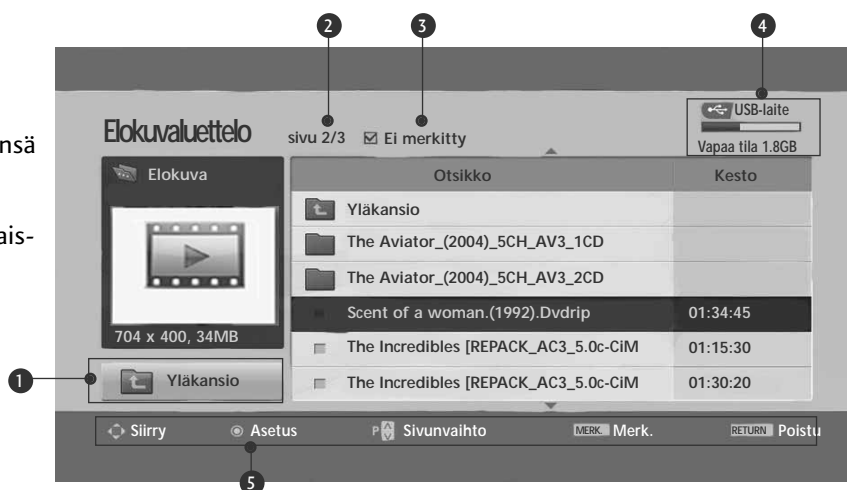

! HUOMAUTUS





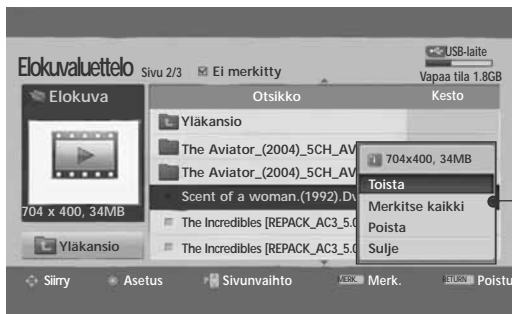

- ▶ DivX-elokuvatiedoston ja sen tekstitystiedoston on oltava samassa kansiossa.
- ▶ Namn på videofil och tillhörande undertextfil måste vara identiska för att de ska visas.
- ▶ Använd tangenterna left/right (vänster/höger) (</>) för att flytta framåt eller bakåt till en viss ram vid filmuppspelning.
(Det är inte säkert att tangenterna left/right (vänster/höger) (</>) fungerar som de ska vid filmuppspelning.)

Elokuvien valitseminen ja ponnahtusvalikko

Sivulla voidaan näyttää enintään 6 elokuvatiedostoa kuvassa esitetyn mukaisesti.



- ▶ **Toista** : Toista valitut elokuvat. Divx Play (Divx-toisto) suoritetaan näytön vaihtuessa.
- ▶ **Merkitse kaikki** : Merkitse kaikki kansion elokuvat.
- ▶ **Poista merk** : Poista kaikkien merkittyjen elokuvien valinta.
- ▶ **Sulje** : Sulkee ponnahtusvalikon.

- 1  Valitse kohdekansio tai -asema.
- 2   Valitse haluamasi elokuvat.
- 3   Näytä ponnahtusvalikko.
- 4   Valitse haluamasi ponnahtusvalikko.

- Tukemattomien tiedostojen tapauksessa näytetään sanoma, joka ilmaisee, ettei tiedostoa tueta.

- Palaa normaaliin tv-näyttöön painamalla **RETURN (PALUU)** -painiketta.

USB-LAITTEEN KÄYTTÄMINEN

DivX:n ääniraidan kieli ja tekstityksen kieli

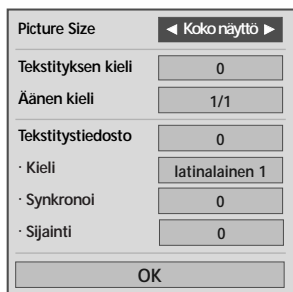

Valitse haluamasi asetus.

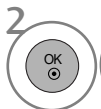

Valitse Kuvakoko, Tekstityksen kieli, Äänen kieli, Tekstitystiedosto, Kieli, Synkronoi tai Sijainti.

Jos painat **PUNAINEN** -painiketta DivX-tiedoston toistamisen aikana, tämä sanoma tulee näkyviin.

- Palaa normaaliin tv-näyttöön painamalla **MENU** (VALIKKO) -painiketta.
- Palaa edelliseen valikkonäyttöön painamalla **RETURN** (PALUU) -painiketta.

Kaukosäätimen käyttäminen

	<p>Paina toiston aikana REW(◀◀)) -painiketta useita kertoja, kun haluat kelata taaksepäin nopeuksilla ◀◀ -> ◀◀◀◀ -> ◀◀◀◀◀ -> ◀◀◀◀◀◀ -> ◀◀◀◀◀◀◀ . FF(▶▶)) -painiketta useita kertoja, kun haluat kelata eteenpäin nopeuksilla ▶▶ -> ▶▶▶▶ -> ▶▶▶▶▶ -> ▶▶▶▶▶▶ .</p> <ul style="list-style-type: none">▪ - Kun näitä painikkeita painetaan toistuvasti, eteen- tai taaksepäinkelausnopeus suurenee.
	<p>Paina toiston aikana Pause(II)-painiketta.</p> <ul style="list-style-type: none">▪ Pysäytyskuva jää näkyviin.
	<ul style="list-style-type: none">▪ - Kun < tai > >-painiketta painetaan toiston aikana, sijaintia osoittava kohdistin tulee näkyviin.
	<p>Palaa normaaliin toistoon painamalla PLAY(▶)-painiketta.</p>

DIVX-REKISTERÖINTIKOODI (Vain 42/50PQ60**, 50PS60**)

Vahvista tv:n DivX-rekisteröintikoodi. Rekisteröintikoodin avulla voit vuokrata tai ostaa elokuvia osoitteesta www.divx.com/vod.

Vuokratun tai ostetun DivX-tiedoston toistaminen toisen tv:n DivX-rekisteröintikoodin avulla ei ole sallittua. (Ainoastaan ostetun tv:n rekisteröintikoodia vastaavien DivX-tiedostojen toistaminen on mahdollista.)



1   Valitse **USB**.

2   Valitse **DivX-rekisteröintikoodi**.

3   Näytä **DivX-rekisteröintikoodi**.

- Palaa normaaliin tv-näyttöön painamalla **MENU (VALIKKO)** -painiketta.
- Palaa edelliseen valikkonäyttöön painamalla **RETURN (PALUU)** -painiketta.

”DivX-hyväksytyt toistamaan DivX-videoita kattaen ensiluokkaisen sisällön”



TIETOA DIVX VIDEOSTA: DivX® on digitaalinen video formaatti, jonka on kehittänyt DivX, Inc. Tämä on virallinen DivX-hyväksytyt laite, joka toistaa DivX-videoita. Vieraile sivuilla www.divx.com saadaksesi lisätietoja ja ohjelmia, joilla pystyt muuntaamaan tiedostojasi DivX-videomuotoon.

TIETOA DIVX VIDEO-ON-DEMAND PALVELUSTA: Tämä DivX Certified® -hyväksytyt laite pitää rekisteröidä, jotta DivX Video-on-Demand (VOD) -sisällön toistaminen on mahdollista. Luodaksesi rekisteröintikoodin, etsi DivX VOD -osio laitteen asetusvalikosta. Siirry osoitteeseen vod.divx.com tämän koodin kanssa viedäksesi rekisteröintiprosessin loppuun ja saadaksesi lisätietoa aiheesta DivX VOD.

! HUOMAUTUS

Tuettu elokuvatiedosto

Tarkkuus: K x L alle 720 x 576 pikseliä.
Kuvanopeus: alle 30 kuvaa sekunnissa.

- ▶ Videokoodekki: MPEG1 , MPEG2, MPEG4 (Ei tue Microsoft MPEG4-V2- ja V3-muotoja.), DivX 3.xx , DivX 4.xx, DivX 5.xx , DivX VOD (DRM) , XviD, DivX 6.xx(Toisto).
- ▶ Kaikki painikkeet eivät ladattaessa ehkä toimi.

USB-LAITTEEN KÄYTTÄMINEN

DEAKTIVOINTI (Vain 42/50PQ60**, 50PS60**)

Poista nykyiset todennustiedot ennen television uuden DivX-käyttäjätodennuksen vastaanottamista. Tämän toiminnon suorittamisen jälkeen on suoritettava DivX-käyttäjätodennus uudelleen, ennen kuin DivX DRM-tiedostoja voi tarkastella.

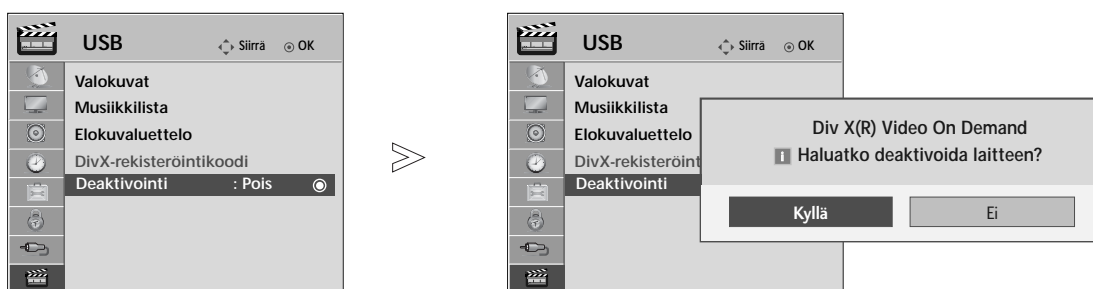

- 1 MENU Valitse **USB**.
- 2 OK Valitse **Deaktivointi**.
- 3 OK Valitse **Kyllä** tai **Ei**.

- Palaa normaaliin tv-näyttöön painamalla **MENU** (VALIKKO) -painiketta.
- Palaa edelliseen valikkonäyttöön painamalla **RETURN** (PALUU) -painiketta.













SÄHKÖINEN EPG-OHJELMAOPAS (DIGITAALISESSA TILASSA)

Tässä järjestelmässä on sähköinen EPG-ohjelmaopas (Electronic Programme Guide), joka helpottaa käytettävissä olevien katseluvaihtoehtojen valintaa.

EPG-ohjelmaoppaassa on esimerkiksi tiedot televisio-ohjelmista ja kaikkien käytettävissä olevien palveluiden alkamis- ja päättymisajat. EPG-ohjelmaoppaassa on usein myös lisätietoja ohjelmista (ohjelmatietojen saatavuus ja määrä vaihtelevat kanavien mukaan).

Tätä toimintoa voi käyttää vain, kun lähettävä kanava lähettää myös EPG-tiedot.

EPG-ohjelmaoppaassa on seuraavien kahdeksan päivän ohjelmatiedot.

	Näyttää nykyisen näytön tiedot.		Näky tekstitelevision käytön yhteydessä.
	Näky DTV-ohjelman yhteydessä.		Näky tekstitystä käyttävän ohjelman yhteydessä.
	Näky radio-ohjelman yhteydessä.		Näky maksullisen ohjelman yhteydessä.
	Näky MHEG-ohjelman yhteydessä.		Näky Dolby-yhteensopivan ohjelman yhteydessä.
	Näky AAC-ohjelmalla.		Näky Dolby Digital PLUS -ohjelmalla.
	Lähetettävän ohjelman kuvasuhde.		
	Lähetettävän ohjelman kuvasuhde.		

480i/p, 576i/p, 720p, 1080i/p : Lähetettävän ohjelman tarkkuus

EPG-oppaan käytön aloitus ja lopetus

 Ota EPG käyttöön tai poista se käytöstä.

Ohjelman valitseminen

 tai  Valitse haluamasi ohjelma.

 Näytä valittu ohjelma.

Ohjelmaopas







1	YLE TV1	6/ Maa. 2006 15:09
KAIKKI		
1	YLE TV1	Ei tietoja
2	YLE TV2	Ei tietoja
4	TV..	Ei tietoja
5	YLE FST	Ei tietoja
6	CNN	Ei tietoja
8	YLE24	Tänään otsikoissa

TV/RAD Radio FAV Suosikki INFO Tiedot Kanavan vaihto
Tila Päiväys Ajoitus Ajustuslista

SÄHKÖINEN EPG-OHJELMAOPAS (DIGITAALISESSA TILASSA)

Painikkeen toiminto ohjelmaoppaan NOW/NEXT (NYT/SEURAAVA) -tilassa

Voit katsella lähetettävää ja sitä seuraavaa ohjelmaa.





-  **PUNAINEN** EPG-tilan vaihtaminen.
-  **KELTAINEN** Siirtyminen Timer Record/Remind (Ajastintallennus/muistutus) -asetustilaan
-  **SININEN** Siirtyminen Timer Record/Remind (Ajastintallennus/muistutus) -luettelotilaan
-  **OK** Siirry valittuun ohjelmaan.
-  NYT tai SEURAAVA -ohjelman valinta
-  Televisio-ohjelman valinta.
-  Siirtyminen sivun loppuun ja alkuun.

Ohjelmaopas

1 YLE TV1 6/ Maa.2006 15:09

KAIKKI	NYT	SEURAAVA
1 YLE TV1	That '70s show	Keno
2 YLE TV2	Your World Today	World Business
4 TV...	Legenen om Den....	Fantomen
5 YLE FST	Naturtimmen	Kritiskt
6 CNN	Lyssna	ABC
8 YLE24	Glamour	Tänään otsikoissa

TV/RAD Radio FAV Suosikki INFO Tiedot Kanavan vaihto
Tila Ajoitus Ajustuslista

-  **GUIDE** tai  **RETURN/EXIT** EPG-ohjelmaoppaan poistaminen käytöstä
-  **TV/RAD** Televisio- tai radio-ohjelman valitseminen.
-  **INFO** Tarkat tiedot näkyviin ja pois näkyvistä.

Painikkeen toiminto 8 Days Guide (ohjelmaoppaan 8 päivän tilassa) -tilassa





-  **PUNAINEN** EPG-tilan vaihtaminen.
-  **VIHREÄ** Siirtyminen Päiväys -asetustilaan.
-  **KELTAINEN** Siirtyminen Timer Record/Remind (Ajastintallennus/muistutus) -asetustilaan.
-  **SININEN** Siirtyminen Timer Record/Remind (Ajastintallennus/muistutus) -luettelotilaan
-  **OK** Siirry valittuun ohjelmaan.
-  NYT tai SEURAAVA -ohjelman valinta.
-  Televisio-ohjelman valinta
-  Siirtyminen sivun loppuun ja alkuun.

Ohjelmaopas







1 YLE TV1 6/ Maa. 2006 15:09

KAIKKI	6/ Maa. (Ma.)	
	14:00	15:00
1 YLE TV1	Ei tietoja	Ei tietoja
2 YLE TV2	Ei tietoja	TV2: Farmen Ei tietoja
4 TV...	Ei tietoja	
5 YLE FST	Ei tietoja	
6 CNN	Ei tietoja	
8 YLE24 Tänään otsikoissa

TV/RAD Radio FAV Suosikki INFO Tiedot Kanavan vaihto
Tila Päiväys Ajoitus Ajustuslista



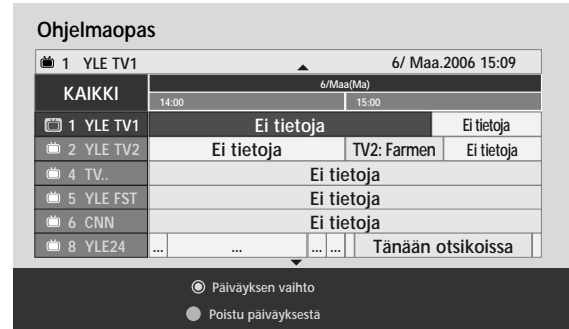

-  **GUIDE** tai  **RETURN/EXIT** EPG-ohjelmaoppaan poistaminen käytöstä.
-  **TV/RAD** Televisio- tai radio-ohjelman valitseminen.
-  **INFO** Tarkat tiedot näkyviin ja pois näkyvistä.

Painikkeen toiminto Date Change (Päivämäärän muuttaminen) -tilassa

-  **VIHREÄ** Date (Päivämäärä) -asetustilan poistaminen käytöstä
-  Siirtyminen valittuun päivämäärään
-  Päivämäärän valinta
-  Date (Päivämäärä) -asetustilan poistaminen käytöstä
-  tai  EPG-ohjelmaoppaan poistaminen käytöstä



Painikkeen toiminto Extended Description (Pidempi kuvaus) -ruudussa

-  Teksti ylös-/alaspäin
-  **KELTAINEN** Siirtyminen Timer Record/Remind (Ajastintallennus/muistutus) -asetustilaan
-  Tarkat tiedot näkyviin ja pois näkyvistä
-  tai  EPG-ohjelmaoppaan poistaminen käytöstä



SÄHKÖINEN EPG-OHJELMAOPAS (DIGITAALISESSA TILASSA)

Painikkeen toiminto Record/Remind (Tallennus/muistutus) -asetustilassa

Määrittää tallennuksen alkamis- ja päättymisaikan sekä alkamisajan muistutuksen, päättymisaika on merkitty harmaalla.

- Tämä toiminto on käytettävissä vain, kun 8-nastaista tallennussignaalia käyttävä tallennuslaite on kiinnitetty SCART-kaapelilla DTV-OUT(AV2)-lähtöliitäntään.



Siirtyminen Opas- tai Ajastin -luettelotilaan



Timer Record/Remind (Ajastintallennus /muistutus) -asetuksen tallentaminen



Valitse Tyyppi, Ohjelma, Päiväys tai Alkamis- ja päättymisaika.



Toiminnon asetus

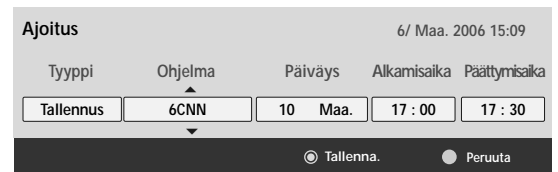

Painikkeen toiminta Schedule List (Ajoitettu luettelo) -tilassa

Jos olet luonut ohjelmaluettelon, ajoitettu ohjelma näkyy ajoitettuna aikana myös silloin, jos katsot samaan aikaan toista ohjelmaa.



Uuden Manual Timer (Manuaalinen ajastin) -asetustilan lisääminen



Siirry Schedule List (Ajoitettu luettelo) -muokkaustilaan



Valitun kohteen poistaminen



Siirtyminen Opas -tilaan



Valitse Schedule List (Ajoitettu luettelo).

Otsikko	Aika	Päiväys	Ohjelma
Battlestar Galactica	23:15	6/ Maa.	DTV 06 BBC ONE
Criminal Minds	12:45	6/ Maa.	DTV 11 Discovery
Grey's Anatomy 2	11:05	6/ Maa.	DTV 20 Bloomberg
2007 Europe Football	15:08	6/ Maa.	DTV 43 Cartoon...
Friends	13:30	6/ Maa.	DTV 13 NBC
C.S.I. MIAMI	21:00	6/ Maa.	DTV 42 ESPN

KUVAN HALLINTA

KUVAN KOON (KUVASUHTEEN) HALLINTA

Voit katsella ruutua eri kuvaformaateissa: 16:9, Vain haku, Alkuperäinen, 4:3, 14:9, Zoom, Elokvateatterizoomaus and Täysi leveys.

Jos paikallaan pysyvä kuva jää kuvaruutuun pitkäksi ajaksi, se voi palaa kiinni ja olla aina näkyvissä

Voit säätää suurennussuhdetta $\wedge \vee$ -painikkeen avulla.

Tämä toiminto edellyttää signaalia.

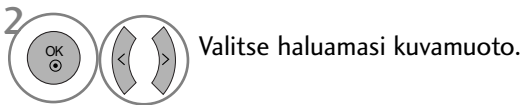

- Voit myös säätää **Kuvasuhde**-asetusta **KUVA**-valikossa.
- Valitse Zoom Setting (Zoomausasetukset) -asetukseksi **14:9**, Zoom and Elokvateatterizoomaus Ratio (Kuvasuhde) -valikosta. Zoomausasetuksen valitsemisen jälkeen näyttö palaa pikavalikkoon.

• 16:9

Seuraavan valinnan avulla voit säätää kuvaa suorassa suhteessa vaakasuunnassa siten, että kuva täyttää koko kuvaruudun. Tästä on hyötyä katseltaessa DVD-elokuvia, joiden kuvasuhde on 4:3.



• Vain haku

Seuraava valinta antaa parhaan kuvan laadun menettämättä mitään alkuperäisestä kuvasta korkeimmalla resoluutiolla.

Huomautus: Jos alkuperäisessä kuvassa on kohinaa, se näkyy kuvan reunalla.

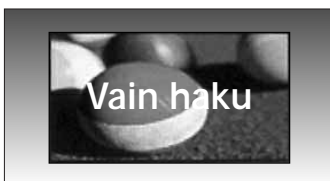

• Alkuperäinen

Kun televisio vastaanottaa laajakuvasignaalia, signaali muutetaan automaattisesti lähetettäväksi kuvamuodoksi.



• 4:3

Seuraava valinta näyttää kuvan alkuperäisessä 4:3-tahosuhteessa siten, että vasemmassa ja oikeassa laidassa näkyy harmaa reunus.



KUVAN HALLINTA

• 14:9

Voit katsella kuvasuhde 14:9 tai tavallista TV-kuvaa tällä kuvasuhteella. Kuvasuhde 14:9 näkyy sellaisenaan, mutta kuvasuhdetta 4:3 venytetään ylös ja alas sekä oikealle ja vasemmalle, jotta koko 14:9-ruutu täyttyy.



• Zoom

Seuraavan valinta näyttää kuvan muuttumattomana siten, että kuva täyttää koko kuvaruudun. Kuvan ylä- ja alaosa kuitenkin rajautuvat pois näkyvistä.



• Elokvateatterizoomaus

Valitse Elokvateatterizoomaus, jos haluat muuttaa kuvaa sekä vaakasuunnassa levittämällä että pystysuunnassa rajaamalla. sekä muuttaa kuvaa että yrittää täyttää sillä mahdollisimman suuren osan kuvaruudusta.

Säätöalue on 1–16.



• Täysi leveys

Kun televisio vastaanottaa laajakulmasignaalin, voit säätää kuvaa suorassa suhteessa vaakasuunnassa tai pystysuunnassa siten, että kuva täyttää koko näytön.

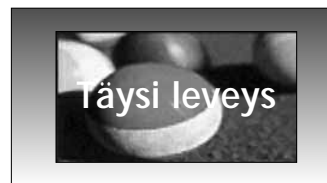

! HUOMAUTUS

- ▶ Component (alle 720p)- ja HDMI-tilassa voit valita vain vaihtoehdot 4:3, 16:9 (bredd), 14:9, Zoom ja Elokvateatterizoomaus.
- ▶ Voit valita 4:3, 16:9 (laajakulma) -kuvasuhteen RGB/HDMI[PC]-tilassa.
- ▶ DTV/HDMI/Komponentti (over 720p)

eVIRRANSÄÄSTÖ / VIRRRAN SÄÄSTÖ

Vähentää plasmanäytön virrankulutusta.

Oletusarvoiset tehdasasetukset vastaavat Energy Star -vaatimuksia, ja ne on säädetty sellaiselle tasolle, että ne takaavat miellyttävän katseluelämyksen kotona.

Voit lisätä näytön kirkkautta säätämällä Energispar -tasoa tai määrittämällä Kuvatila -asetuksen.

Toiminnossa Kuvatila - Elokuvateatteri, et voi säätää Energian säästöä tai Virran säästöä.

vain 42/50PQ20**, 42/50PQ30**,
42/50PQ60**, 50PS20**, 50PS30**,
50PS60**, 60PS40**



vain 42/50PQ10**, 42/50PQ11**

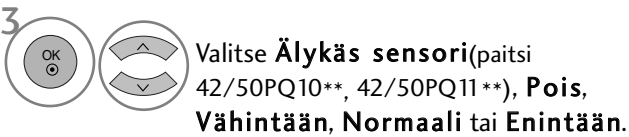

(paitsi 42/50PQ10**, 42/50PQ11**)

- Kun älykäs sensoritoiminto on käytössä, parhaiten soveltuva kuva valitaan automaattisesti vallitsevien olosuhteiden perusteella.
- **Älykäs sensor** : kuvaa ympäristön olosuhteiden mukaan.

Kun Älykäs sensor on valittuna, (paitsi 42/50PQ10**, 42/50PQ11**)



- Palaa normaaliin tv-näyttöön painamalla **MENU (VALIKKO)** -painiketta.
- Palaa edelliseen valikkonäyttöön painamalla **RETURN (PALUU)** -painiketta.

KUVAN HALLINTA

ESIMÄÄRITETYT KUVAN ASETUKSET

Kuvatilan esiasetukset

Värikäs	Parantaa kontrastia, värejä ja tarkkuutta.
Normaali	Tuottaa normaalin laatuisen kuvan.
Cinema	Optimoi kuvan elokuvien katselemista varten.
Urheilu	Optimoi kuvan urheilutapahtumien katselemista varten.
Peli	Optimoi kuvan pelien pelaamista varten.



- 1 MENU Valitse KUVA.
- 2 OK Valitse Kuvatila.
- 3 OK Valitse Värikäs, Normaali, Cinema, Urheilu tai Peli

- Kuvatilan asetus määrittää televisiokuvan ulkoasuun. Valitse kuvatilavalikosta valmiiksi määritetty arvo ohjelman tyypin mukaan.
- Voit säätää **kuvatilaa** myös **Q. MENU** (Pikavalikko) -valikossa.

- Palaa normaaliin tv-näyttöön painamalla **MENU** (VALIKKO) -painiketta.
- Palaa edelliseen valikkonäyttöön painamalla **RETURN** (PALUU) -painiketta.

MANUAALINEN KUVIEN SÄÄTÖ

Kuvatila - Käyttäjän asetus

• Kontrasti

Säätää kuvan tummimpien ja vaaleimpien osien eroa.

• Kirkkaus

Lisää tai vähentää valkoisen värin määrää kuvassa.

• Terävyys

Säätää kuvan tummien ja vaaleiden osien reunojen terävyyttä. Mitä matalampi taso, sitä pehmeämpi kuva.

• Väri

Säätää kaikkien värien voimakkuutta.

• Värisävy

Säätää punaisen ja vihreän värin tasapainoa.

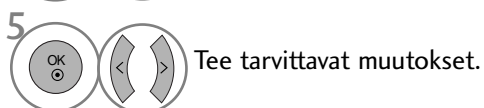

• Palaa normaaliin tv-näyttöön painamalla **MENU (VALIKKO)** -painiketta.

• Palaa edelliseen valikkonäyttöön painamalla **RETURN (PALUU)** -painiketta.

! HUOMAUTUS

- ▶ Väriä, terävyyttä ja sävyä ei voi säätää RGB-HDMI[PC]-tilassa.
- ▶ Kun Edistynyt 1/2 on valittuna, voit valita Kontrasti, Kirkkaus, Vaakaterävyys, Pystyterävyys, Väri tai Sävy.

KUVAN HALLINTA

KUVANPARANNUSTEKNIikka

Voit kalibroida näytön jokaiselle kuvatilalle erikseen tai määrittää videoarvon erityisen videonäytön mukaan.

Voit määrittää jokaiselle tulolle eri videoarvon.

Jos haluat palauttaa oletusarvoisen näytön jokaisen videotilan säätämisen jälkeen, palauta kukin kuvatila erikseen.

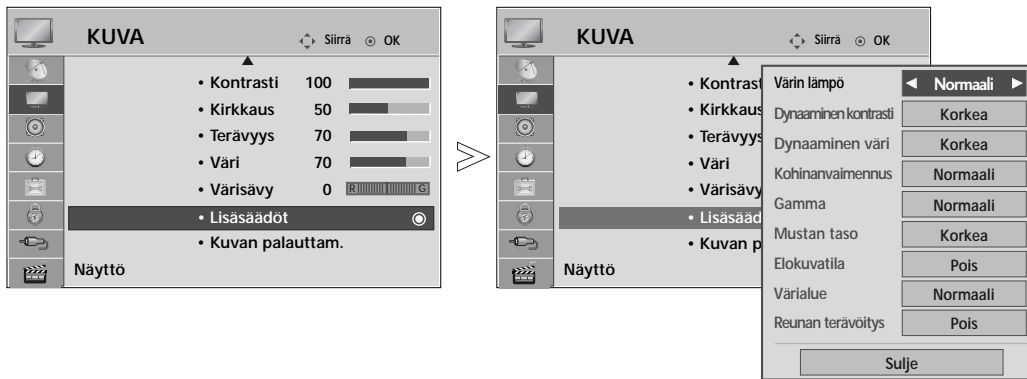

1 MENU Valitse KUVA.

2 OK Valitse Lisäsäädöt.

3 OK Valitse haluamasi lähde: **Värin lämpö, Dynaaminen kontrasti, Dynaaminen väri, Kohinanvaimennus, Gamma, Mustan taso, Elokuvatila, Värialue tai Reunan terävyitys.**

4 Tee tarvittavat muutokset.

- Palaa normaaliin tv-näyttöön painamalla **MENU (VALIKKO)** -painiketta.
- Palaa edelliseen valikkonäyttöön painamalla **RETURN (PALUU)** -painiketta.

Värin lämpö (Kylmä /Normaali/Lämmin)	<ul style="list-style-type: none"> Valitse yksi kolmesta automaattisesta värinsäätötavasta. Lämmin asetus tehostaa lämpimiä värejä, kuten punaista. Kylmä asetus lisää muihin väreihin sinistä.
Dynaaminen kontrasti (Pois/Matala/Korkea)	<ul style="list-style-type: none"> Säätää kontrastia pitääkseen sen parhaalla mahdollisella tasolla näytön kirkkauden mukaan. Sävyjyrkkyyden tarkkuutta parannetaan vaaleiden kohtien vaalennuksen ja tummien kohtien tummennuksen avulla. Tämä toiminto viittaa dynaamiseen kontrastiin ja parantaa kontrastisäädöillä saavutettavaa läsnäolon tunnetta käyttämällä himmennystä ja muita tulosignaaleja.
Dynaaminen väri (Pois/Matala/Korkea)	<ul style="list-style-type: none"> Säätää näytön värejä siten, että ne näyttävät eloisammilta, rikkaammilta ja selkeämmiltä. Tämä toiminto parantaa sävyjä, kylläisyyttä ja valoisuutta siten, että punaiset, siniset, vihreät ja valkoiset näyttävät entistä eloisammilta.
Kohinanvaimennus (Pois/Matala/Normaali/Korkea)	<ul style="list-style-type: none"> Vähentää näytön kohinaa heikentämättä kuvan laatua. Tätä toimintoa käytetään myös toistuvan kohinan ja MPEG-kohinan vähentämiseen (Mosquito/Block).
Gamma (Matala/Normaali/Korkea)	<ul style="list-style-type: none"> Voit säätää kuvan tummien ja keskiharmaiden alueiden kirkkautta. <ul style="list-style-type: none"> Matala: Kirkasta kuvan tummia ja keskiharmaita alueita. Normaali: Käytä kuvan alkuperäistä sävyjyrkkyyttä. Korkea: Tummena kuvan tummia ja keskiharmaita alueita.
Mustan taso (Matala/Korkea)	<ul style="list-style-type: none"> Matala: Näytön heijastus tulee tummemmaksi. Korkea: Näytön heijastus tulee kirkkaammaksi. Automaattinen : Tarkistaa näytön mustatason ja valitsee sen asetukseksi automaattisesti Korkea tai Matala. Saa näytön tummat kohdat näyttämään entistä tummemmilla. Aseta näytön mustan taso oikein. Tämä toiminto on käytettävissä AV (NTSC-M), S-Video (NTSC-M), HDMI tai Komponentti. Tätä toimintoa käytettäessä voit valita Matala tai Korkea seuraavissa tiloissa: AV(NTSC-M), HDMI tai Component. Muussa tapauksessa Mustan taso -asetukseksi valitaan Automaattinen.
Elokuvatila (Päällä/Pois)	<ul style="list-style-type: none"> Saa filmille tallennetut videoleikkeet näyttämään entistä luonnollisemmilta. Tämä ominaisuus on käytettävissä katsottaessa tv-lähetyksiä sekä TV, AV ja Komponentti 480i/576i/1080i-tilassa.
Värialue (Leveä/Normaali)	<ul style="list-style-type: none"> Vaihda lähtevän kuvan värialuetta. <ul style="list-style-type: none"> Leveä: Tuota rikkaat värisävyt käyttämällä television laajinta värialuetta tulevan kuvan laatuun katsomatta. Normaali: Tuota tarkat värisävyt vaihtamalla värialuetta tulevan kuvan tietoihin (tarkkuuteen ja muotoon) perustuvien kansainvälisten standardien perusteella..
Reunan terävöitys (Päällä/Pois)	<ul style="list-style-type: none"> Näyttää videon kulmat entistä selkeämmin, erottuvammin ja luonnollisemmin. Korostaa videon kuvia ilman piikkejä.

KUVAN HALLINTA

Erinomainen kuvanhallinta

Edistynyt1- ja Edistynyt2-asetukset jaottelevat ja luovat lisää ryhmiä, joita käyttäjät voivat halutessaan määrittää parhaimman mahdollisen kuvanlaadun tarjoamiseksi.

Tarkoitettu kuvanlaadun asiantuntijoille videon virittämiseen erikoisvideoiden avulla, joten asetuksella ei välttämättä ole vaikutusta tavallisiin videoihin.

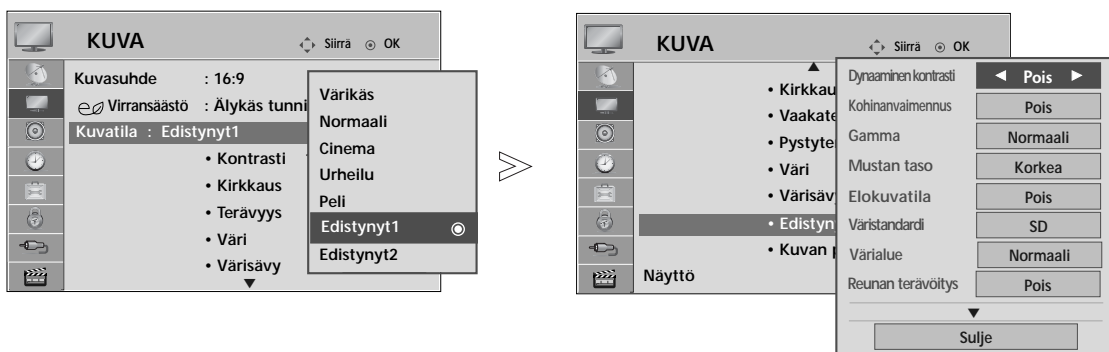

- 1 MENU Valitse KUVA.
- 2 OK Valitse Lisäsäädöt.
- 3 OK Valitse Edistynyt1 tai Edistynyt2.
- 4 OK Valitse Edistynyt säätö.
- 5 OK Valitse haluamasi lähde.
- 6 Tee tarvittavat muutokset.

- Palaa normaaliin tv-näyttöön painamalla MENU (VALIKKO) -painiketta.
- Palaa edelliseen valikkonäyttöön painamalla RETURN (PALUU) -painiketta.

<p>Dynaaminen kontrasti (Pois/Matala/Korkea)</p>	<ul style="list-style-type: none"> ■ Säättää kontrastia pitääkseen sen parhaalla mahdollisella tasolla näytön kirkkauden mukaan. Sävyjyrkkyyden tarkkuutta parannetaan vaaleiden kohtien vaalennuksen ja tummien kohtien tummennuksen avulla. Tämä toiminto viittaa dynaamiseen kontrastiin ja parantaa kontrastisäädöillä saavutettavaa läsnäolon tunnetta käyttämällä himmennystä ja muita tulosignaaleja.
<p>Kohinanvaimennus (Pois/Matala/Normaali/Korkea)</p>	<ul style="list-style-type: none"> ■ Vähentää näytön kohinaa heikentämättä kuvan laatua. Tätä toimintoa käytetään myös toistuvan kohinan ja MPEG-kohinan vähentämiseen (Mosquito/Block).
<p>Gamma (Matala/Normaali/Korkea)</p>	<ul style="list-style-type: none"> ■ Voit säätää kuvan tummien ja keskiharmaiden alueiden kirkkautta. <ul style="list-style-type: none"> • Matala: Kirkasta kuvan tummia ja keskiharmaita alueita. • Normaali: Käytä kuvan alkuperäistä sävyjyrkkyyttä. • Korkea: Tummena kuvan tummia ja keskiharmaita alueita.
<p>Mustan taso (Matala/Korkea)</p>	<ul style="list-style-type: none"> • Matala: Näytön heijastus tulee tummemmaksi. • Korkea: Näytön heijastus tulee kirkkaammaksi. • Automaattinen : Tarkistaa näytön mustatason ja valitsee sen asetukseksi automaattisesti Korkea tai Matala. ■ Saa näytön tummat kohdat näyttämään entistä tummemmilta. Aseta näytön mustan taso oikein. Tämä toiminto on käytettävissä AV (NTSC-M), S-Video (NTSC-M), HDMI tai Komponentti. Tätä toimintoa käytettäessä voit valita Matala tai Korkea seuraavissa tiloissa: AV(NTSC-M), HDMI tai Component. Muussa tapauksessa Mustan taso -asetukseksi valitaan Automaattinen.
<p>Elokuvatila (Päällä/Pois)</p>	<ul style="list-style-type: none"> ■ Saa filmille tallennetut videoleikkeet näyttämään entistä luonnollisemmilta. Tämä ominaisuus on käytettävissä katsottaessa tv-lähetyksiä sekä TV, AV ja Komponentti 480i/576i/1080i-tilassa.
<p>Väristandardi (SD/HD)</p>	<ul style="list-style-type: none"> ■ Valitse värialueen kansainvälinen standardi, jota haluat käyttää, kun värialueasetukseksi on valittu Normaali. • SD: Lisää värien tarkkuutta säätämällä lähtevän kuvan EBU (European Broadcasting Union) Colour Coordinate Standard -standardin mukaiseksi. • HD: Lisää värien tarkkuutta säätämällä lähtevän kuvan ITU.BT-709 (High Definition Signal International Colour Coordinate Standard) -standardin mukaiseksi
<p>Värialue (Leveä/Normaali)</p>	<ul style="list-style-type: none"> ■ Vaihda lähtevän kuvan värialueita. <ul style="list-style-type: none"> • Leveä: Tuota rikkaat värisävyt käyttämällä television laajinta värialueita tulevan kuvan laatuun katsomatta. • Normaali: Tuota tarkat värisävyt vaihtamalla värialueita tulevan kuvan tietoihin (tarkkuuteen ja muotoon) perustuvien kansainvälisten standardien perusteella..
<p>Reunan terävöitys (Päällä/Pois)</p>	<ul style="list-style-type: none"> ■ Näyttää videon kulmat entistä selkeämmin, erottuvammin ja luonnollisemmin. Korostaa videon kuvia ilman piikkejä.

KUVAN HALLINTA

Valkotasapaino (Normaali/Lämmin/Kylmä)

- Valkotasapaino (Normaali/Lämmin/Kylmä)
 - Säädä valkotasapainoa.
- Malli (Sisä/Outer)
 - Päätä, haluatko käyttää sisämallia vai ulkomallia valkotasapainoa säädettäessä.
- Punainen vahvistus/Vihreä vahvistus/Sininen vahvistus
 - Säädä korkean tason valkotasapainoa.
- Punainen Siirtymä/Vihreä Siirtymä/Sininen Siirtymä
 - Säädä matalan tason valkotasapainoa.

Värienhallintajärjestelmä

- Väri (Punainen/Vihreä /Sininen/Keltainen/Syaani/Magenta)
 - Säädä värikylläisyyttä aluekohtaisesti.
- Tint (Punainen/Vihreä /Sininen/Keltainen/Syaani/Magenta)
 - Säädä värisävyä aluekohtaisesti.

KUVAN ASETUSTEN PALAUTUS

Valittujen kuvatilojen tehdasasetukset palautetaan.

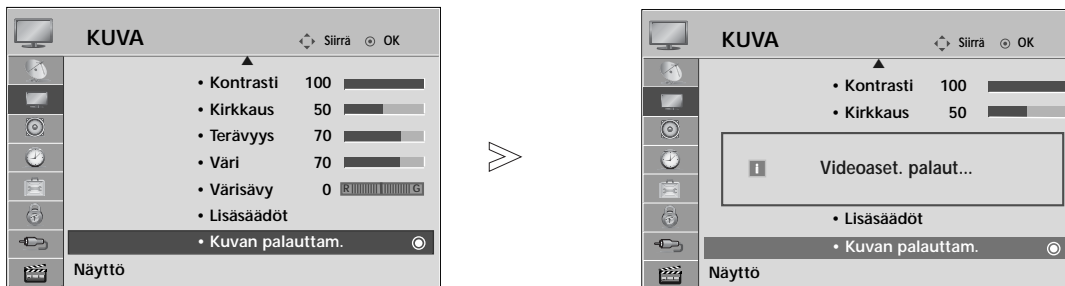

1 MENU Valitse **KUVA**.

2 Valitse **Kuvan palauttam..**

3 Alusta säädetty arvo.

- Palaa normaaliin tv-näyttöön painamalla **MENU (VALIKKO)** -painiketta.
- Palaa edelliseen valikonäyttöön painamalla **RETURN (PALUU)** -painiketta.

KUVAN HALLINTA

Kuvan palamisen vähentäminen-TOIMINTO (ISM)

Jos näytössä näkyy pitkään paikallaan pysyvä kuva, se näkyy haamukuvana silloinkin, kun kuvaa vaihdetaan. Vältä jättämästä liikkumatonta kuvaa näyttöön pitkäksi ajaksi.

Orbiter

Näytönsäästäjä auttaa vähentämään haamukuvien muodostumista (kuvan palamista kuvaruudun pintaan). Sama kuva ei saisi olla näkyvässä kovin pitkään. Kuvaruudun sisältö siirtyy 2 minuutin välein vaurioiden välttämiseksi.

Color Wash

Näytön värialue siirtyi hieman ja valkokuvio näkyy vuorottain. Jälkikuvaa on vaikea havaita, kun väliaikainen jälkikuva poistetaan ja värikuvio on käytössä.

White Wash

Valkoisen pesu poistaa pysyvät kuvat kuvaruudusta.

Huomautus: Jos kuva on palanut ruutuun voimakkaasti, valkoisen pesu ei ehkä voi poistaa sitä kokonaan.

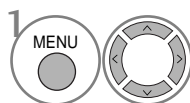
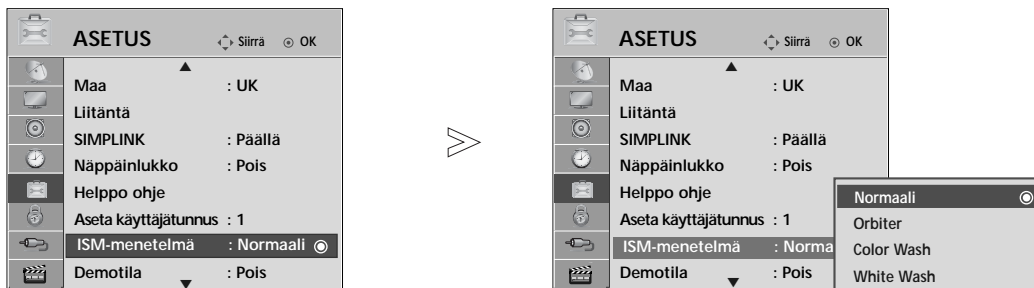

Valitse **ASETUS**.

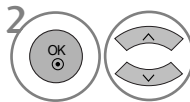

Valitse **ISM-menetelmä**.

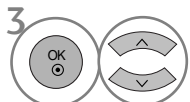

Valitse **Normaali, Orbiter, Color Wash** ta **White Wash**.



Tallenna.

• Jos tätä toimintoa ei tarvita, valitse **Normaali**.

- Palaa normaaliin tv-näyttöön painamalla **MENU (VALIKKO)** -painiketta.
- Palaa edelliseen valikkonäyttöön painamalla **RETURN (PALUU)** -painiketta.

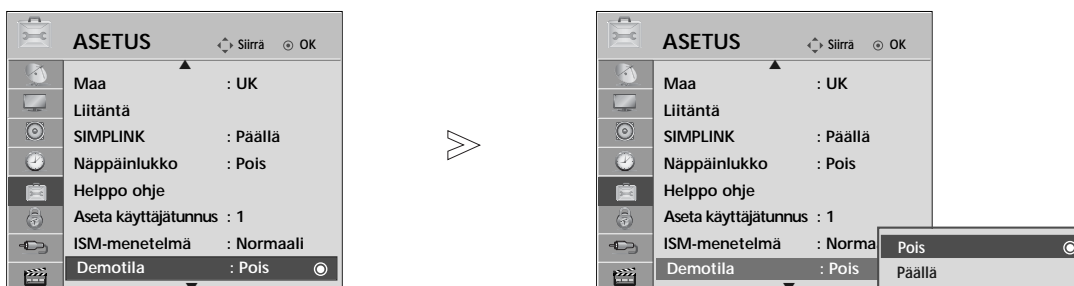

DEMOTILA

Voit katsoa, millainen ero kuvassa on, kun XD Demo on käytössä ja poissa käytöstä.



1   Valitse **ASETUS**.

2   Valitse **Demotila**.

3   Valitse **Päällä** tai **Pois**.
Voit keskeyttää Demotila -toiminnon painamalla mitä tahansa painiketta.

- Palaa normaaliin tv-näyttöön painamalla **MENU (VALIKKO)** -painiketta.
- Palaa edelliseen valikkonäyttöön painamalla **RETURN (PALUU)** -painiketta.





KUVAN HALLINTA

TILA-ASETUS

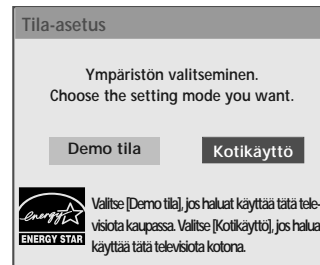
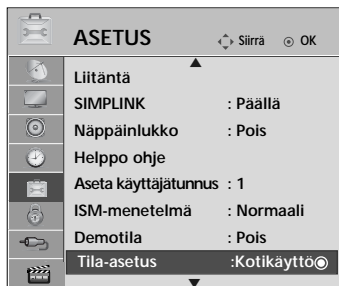
Suosittellemme television asettamista Kotikäyttö -tilaan, joka takaa parhaan mahdollisen kuvanlaadun kotiympäristössä.

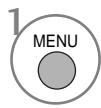
Demo tila on paras asetus käytettäväksi myymälässä.

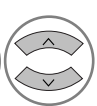
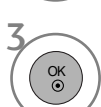

-   Valitse **ASETUS**.
-   Valitse **Tila-asetus**
-   Valitse **Demo tila** tai **Kotikäyttö**.
-  Tallenna.

- Palaa normaaliin tv-näyttöön painamalla **MENU (VALIKKO)** -painiketta.
- Palaa edelliseen valikkonäyttöön painamalla **RETURN (PALUU)** -painiketta.

ÄÄNEN JA KIELEN HALLINTA

AUTO VOLUME LEVELER (ÄÄNEN AUTOMAATTINEN SÄÄTÖ)

Äänen automaattinen säätö pitää kanavien äänenvoimakkuuden samana, vaikka vaihtaisitkin ohjelmaa.

Koska jokaisella ohjelmia lähettävällä asemalla on omat signaaleja koskevat ehtonsa, äänenvoimakkuutta on mahdollisesti säädettävä kanavaa vaihdettaessa. Tämän toiminto säätää jokaisen ohjelman äänenvoimakkuutta automaattisesti, minkä ansiosta käyttäjät voivat nauttia tasaisesta äänenvoimakkuustasosta.

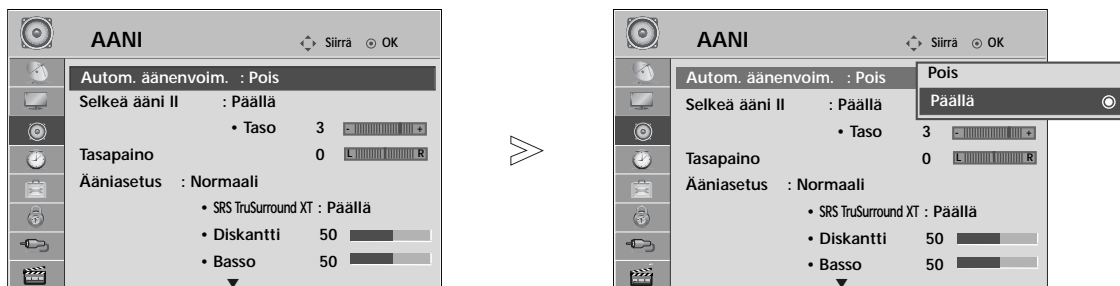

1 MENU Valitse **AANI**.

2 Valitse **Autom. äänenvoim..**

3 Valitse **Päällä** tai **Pois**.

- Palaa normaaliin tv-näyttöön painamalla **MENU** (VALIKKO) -painiketta.
- Palaa edelliseen valikkonäyttöön painamalla **RETURN** (PALUU) -painiketta.

ÄÄNEN JA KIELEN HALLINTA

ÄÄNEN ESIASETUKSET - SOUND MODE (ÄÄNITILA)

Voit valita ääniasetukseksi vaihtoehdon Normaali, Musiikki, Cinema, Urheilu tai Peli sekä säätää diskanttia ja bassoa.

Äänitilatoiminnolla voit nauttia parhaasta mahdollisesta äänestä ilman, että sinun täytyy tehdä mitään erityisiä säätöjä, koska televisio asettaa sopivat ääniasetukset ohjelman sisällön mukaan.

Ääniasetukset Normaali, Musiikki, Elokuva, Urheilu ja Peli on määritetty tehtaalla tuottamaan paras mahdollinen äänenlaatu.

Normaali	Tuottaa normaalin laatuisen äänen.
Musiikki	Optimoi äänen musiikin kuuntelemista varten.
Cinema	Optimoi äänen elokuvien katselemista varten.
Urheilu	Optimoi äänen urheilutapahtumien katselemista varten.
Peli	Optimoi äänen pelien pelaamista varten.

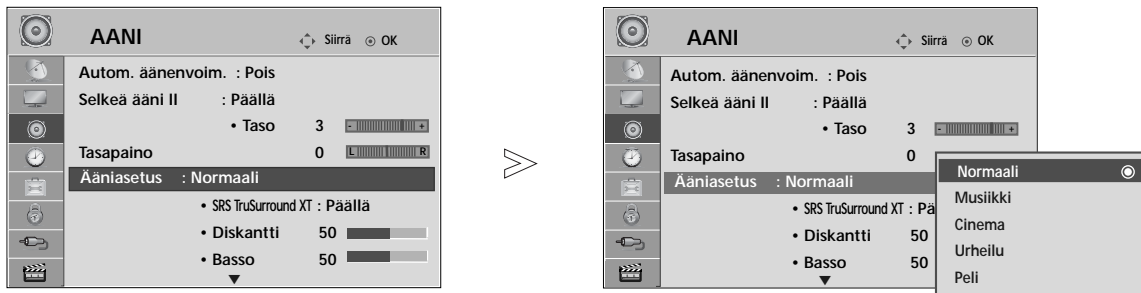

- Voit säätää äänitilaa myös **Q. Menu (Pikavalikko)** -valikosta.

- Palaa normaaliin tv-näyttöön painamalla **MENU (VALIKKO)** -painiketta.
- Palaa edelliseen valikkonäyttöön painamalla **RETURN (PALUU)** -painiketta.

ÄÄNIASETUSTEN SÄÄTÄMINEN - USER (KÄYTTÄJÄ) -TILA

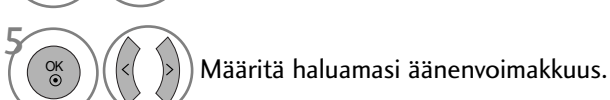
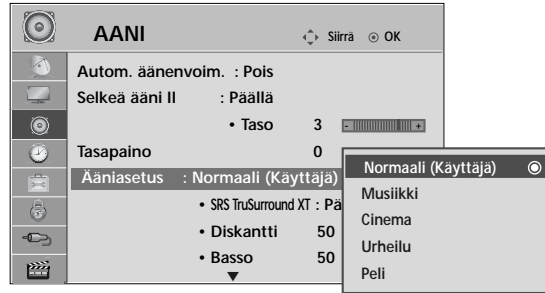
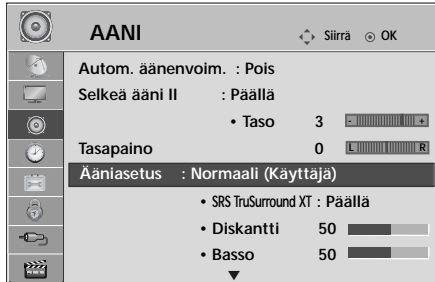

- Palaa normaaliin tv-näyttöön painamalla **MENU (VALIKKO)** -painiketta.
- Palaa edelliseen valikkonäyttöön painamalla **RETURN (PALUU)** -painiketta.

SRS TRUSURROUND XT

Tämä vaihtoehto saa äänen kuulostamaan mahdollisimman todentuntuiselta.



• **SRS TruSurround XT** : TruSurround XT on patentoitu SRS-tekniikka, jonka avulla 5.1-muotoinen monikanavasisältö voidaan toistaa kahden kaiuttimen kautta.

- Palaa normaaliin tv-näyttöön painamalla **MENU (VALIKKO)** -painiketta.
- Palaa edelliseen valikkonäyttöön painamalla **RETURN (PALUU)** -painiketta.

- ▶  on SRS Labs, Inc.:n tavaramerkki.
- ▶ TruSurround XT -tekniikka sisältyy SRS Labs, Inc.:n lisenssiin.

ÄÄNEN JA KIELEN HALLINTA

SELKEÄ ÄÄNI II

Erottelee ihmisten puheäänien alueen muista ja auttaa käyttäjiä kuulemaan puheäänit selvemmin.

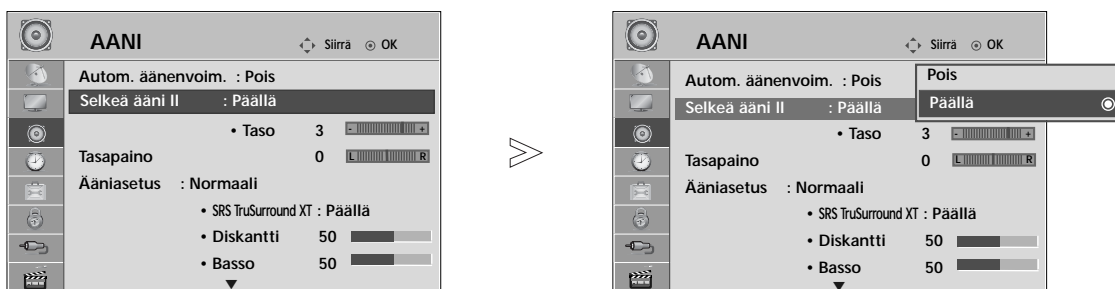

- 1 MENU Valitse **AANI**.
- 2 OK Valitse **Selkeä ääni II**.
- 3 OK Valitse **Päällä** tai **Pois**.

Kun **Selkeä ääni II** on valittuna,

- 4 OK valitse haluttu **taso**.

• Valitse tasoksi **-6 - +6**.

- Palaa normaaliin tv-näyttöön painamalla **MENU (VALIKKO)** -painiketta.
- Palaa edelliseen valikkonäyttöön painamalla **RETURN (PALUU)** -painiketta.

TASAPAINO

Voit säätää kaiuttimien kanavatasapainon haluamaksesi.

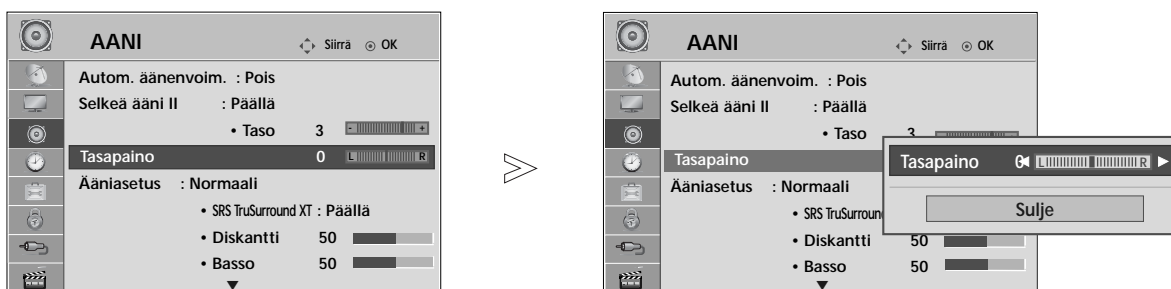

- 1 MENU Valitse **AANI**.
- 2 OK Valitse **Tasapaino**.
- 3 OK Tee haluamasi säädöt.

- Palaa normaaliin tv-näyttöön painamalla **MENU (VALIKKO)** -painiketta.
- Palaa edelliseen valikkonäyttöön painamalla **RETURN (PALUU)** -painiketta.





TELEVISION KAIUTTIMIEN KÄYTTÖNOTTO JA KÄYTÖSTÄ POISTO

Voit säätää sisäisen kaiuttimen tilaa.

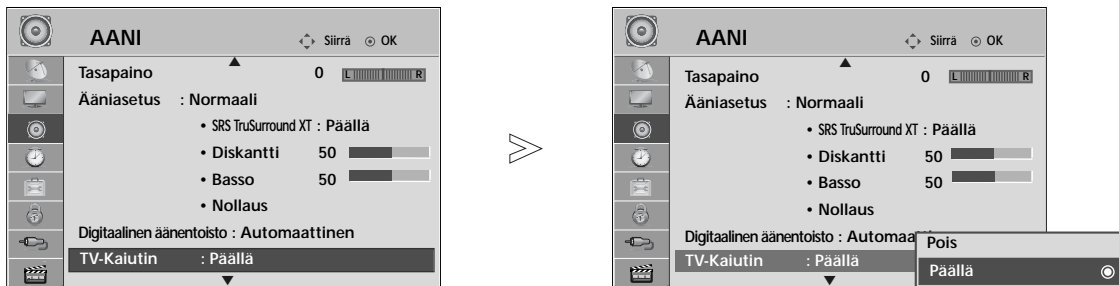
AV1, AV2, AV3 (paitsi 42/50PQ10**, 42/50PQ11**), **KOMPONENTTI** (paitsi 42/50PQ10**, 42/50PQ11**), **RGB** (paitsi 42/50PQ10**, 42/50PQ11**) ja **HDMI1** -lähdöistä voidaan syöttää TV:n ääntä HDMI-DVI -kaapelilla myös ilman videosaalia.

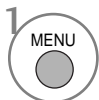
Jos haluat käyttää ulkoista hifi-stereojärjestelmää, poista television sisäinen kaiutin käytöstä.

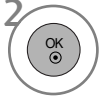
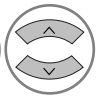

-   Valitse **AANI**.
-   Valitse **TV-Kaiutin**.
-   Valitse **Päällä** tai **Pois**.

! HUOMAUTUS

- ▶ När TV-högtalarna är frånslagna i Simplink hermbioläge växlar ljudsignalen automatiskt till hermbiohögtalarna men när TV-högtalarna är påslagna går ljudet via TV-högtalarna.

- Palaa normaaliin tv-näyttöön painamalla **MENU** (VALIKKO) -painiketta.
- Palaa edelliseen valikonäyttöön painamalla **RETURN** (PALUU) -painiketta.

ÄÄNEN JA KIELEN HALLINTA

DIGITAL AUDIO OUT -LÄHTÖLIITÄNNÄN VALITSEMINEN

Tämän toiminnon avulla voit valita haluamasi Digital Audio Output -lähdön.

Tämä televisio voi tuottaa Dolby Digital -äänen vain Dolby Digital -ääntä lähettävällä kanavalla.

Kun Dolby Digital on käytettävissä ja Auto (Automaattinen) -vaihtoehto valitaan Digital Audio Out (Digitaalinen äänilähtö) -valikosta, SPDIF Output (SPDIF-lähtö) (Sony Philips Digital InterFace) tuotetaan Dolby Digital -muodossa.

Kun Dolby Digital ei ole käytettävissä ja Auto (Automaattinen) -vaihtoehto valitaan Digital Audio Out (Digitaalinen äänilähtö) -valikosta, SPDIF Output (SPDIF-lähtö) tuotetaan PCM (Pulse-code modulation) -muodossa.

Jos Auto (Automaattinen) -ääntä lähettävällä kanavalla on valittu sekä Dolby Digital -ääni että lähetysäänen kieli, vain Dolby Digital toistetaan.

Jos tämän piirilevyn näytteenottotaajuuden muunnin ei tue 44,1 kHz:n muunnosta 48 kHz:iin, digitaalinen äänilähtö tuottaa aina PCM-stereoäänen.

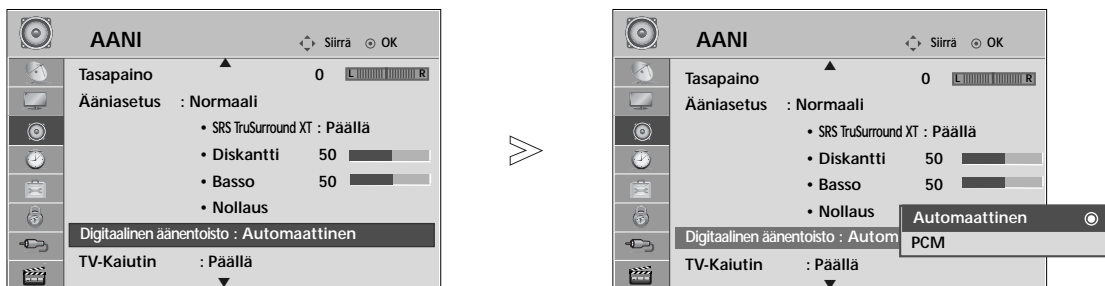

- 1 MENU Valitse **AANI**.
- 2 OK Valitse **Digitaalinen äänentoisto**.
- 3 OK Valitse **Automaattinen** tai **PCM**.



Valmistettu Dolby Laboratoriesin lisenssillä. Dolby ja kaksois-D-symboli ovat Dolby Laboratoriesin tavaramerkkejä.

- Jotkin DVD-soittimet eivät ehkä toista SPDIF-ääntä HDMI-tilassa. Valitse siinä tapauksessa DVD-soittimessa digitaalisen äänen tuloksi PCM. (HDMI-tilassa ei tueta DOLBY DIGITAL PLUS -toimintoa.)

- Palaa normaaliin tv-näyttöön painamalla **MENU** (VALIKKO) -painiketta.
- Palaa edelliseen valikkonäyttöön painamalla **RETURN** (PALUU) -painiketta.

ÄÄNIASETUSTEN PALAUTTAMINEN

Valitun äänitilan tehdasasetukset palautetaan.

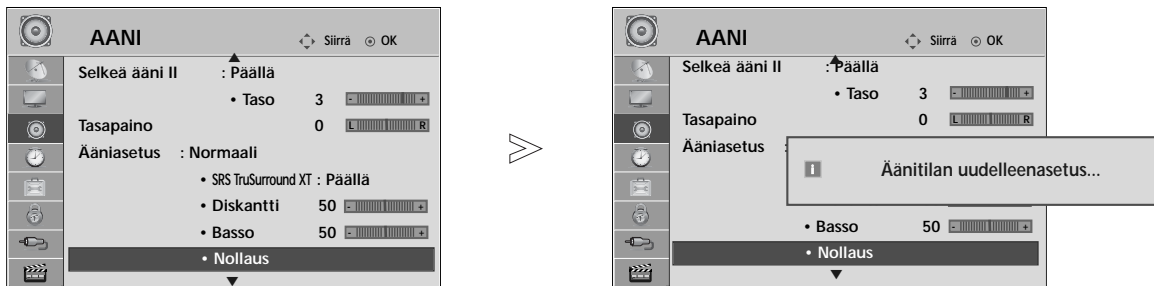

1   Valitse **AANI**.

2   Valitse **Nollaus**.

3  Alusta säädetty arvo.

- Palaa normaaliin tv-näyttöön painamalla **MENU (VALIKKO)** -painiketta.
- Palaa edelliseen valikkonäyttöön painamalla **RETURN (PALUU)** -painiketta.

ÄÄNEN JA KIELEN HALLINTA

ÄÄNEN KUVAUS (VAIN DIGITAALISESSA TILASSA)

Tämä toiminto on tarkoitettu sokeille. Se sisältää ääniselosteen, joka kertoo televisio-ohjelman nykyisen tilanteen perusäänen lisäksi.

Kun Äänikuvaus käytössä -asetus on käytössä, perusääntä ja äänikuvausta käytetään vain äänikuvauksen sisältävissä ohjelmissa.

Kun Main Audio (Pää-ääni) -asetuksena on AAC tai Dolby Digital Plus Audio, Audio Description (Äänikuvaus) -toimintoa ei tueta.

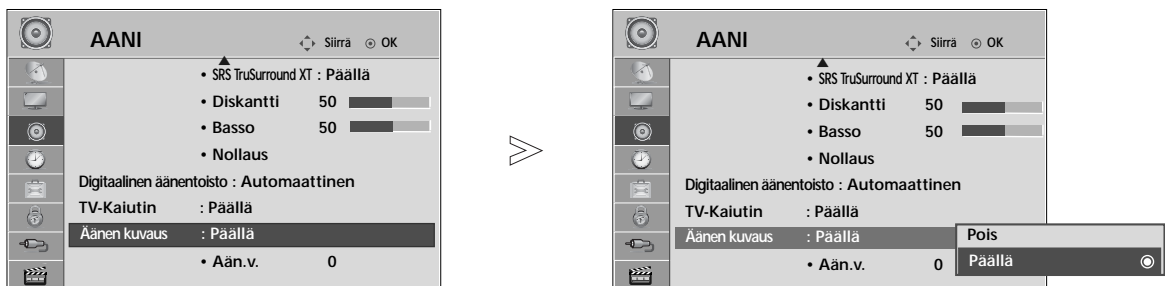

1 MENU Valitse **AANI**.

2 OK Valitse **Äänen kuvaus**.

3 OK Valitse **Päällä** tai **Pois**.

Kun **Äänen kuvaus** on valittuna,

4 OK valitse haluttu äänenvoimakkuus.

- Palaa normaaliin tv-näyttöön painamalla **MENU (VALIKKO)** -painiketta.
- Palaa edelliseen valikkonäyttöön painamalla **RETURN (PALUU)** -painiketta.

I/II

Stereo / kaksikanavaääni (Vain analogisessa tilassa)

Kun ohjelma on valittu, aseman äänitiedot näkyvät ohjelmanumeron ja aseman nimen yhteydessä.

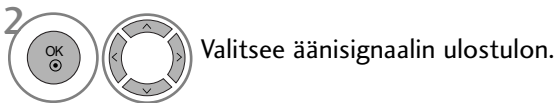

Lähetys	Kuvaruutunäyttö
Mono	MONO
Stereo	STEREO
Kaksiääni	DUAL I, DUAL II, DUAL I+II

■ Monoäänien valitseminen

Jos stereosignaali on heikko stereovastaanotossa, voit vaihtaa monoääneen. Monovastaanotto parantaa äänen kirkkautta.

■ Kielen valinta kaksikielisyksissä

Jos ohjelmaa voidaan vastaanottaa kahdella kielellä (kaksikielisyys), voit vaihtaa kieleksi DUAL I, DUAL II tai DUAL I+II.

- DUAL I lähettää kaiuttimista lähetyksen ensisijaisen kielen.
- DUAL II lähettää kaiuttimista lähetyksen toissijaisen kielen.
- DUAL I+II lähettää kummastakin kaiuttimesta eri kieltä.

ÄÄNEN JA KIELEN HALLINTA

NICAM-ääni (Vain analogisessa tilassa)

Jos TV:si on varustettu NICAM-dekooderilla, saat vastaanotettua korkealaa-tuista, digitaalista NICAM-äänisignaalia.

Äänilähtö voidaan valita vastaanotetun lähetyksen mukaisesti.

-
- 1** Kun kanava lähettää NICAM-monoääntä, voit valita **NICAM MONO** tai **FM MONO**.
 - 2** Kun kanava lähettää NICAM-stereoääntä, voit valita **NICAM STEREO** tai **FM MONO**. Jos signaali on heikko, kannattaa valita **FM MONO**.
 - 3** Kun kanava lähettää NICAM-kaksikanavaääntä, voit valita **NICAM DUAL I**, **NICAM DUAL II** tai **NICAM DUAL I+II** tai **FM MONO**.
-

Äänen ulostulon valinta

In AV, Komponentti, RGB tai HDMI -tilassa voit valita äänen ulostulon vasempaan ja oikeaan kaiuttimeen.

Valitse äänilähtö.

L+R: Audiosignaali liittimestä Audio L in menee vasempaan kaiuttimeen ja liittimestä Audio R in oikeaan kaiuttimeen.

L+L: Audiosignaali liittimestä Audio L in menee sekä vasempaan että oikeaan kaiuttimeen.

R+R: Audiosignaali liittimestä Audio R in menee sekä vasem paan että oikeaan kaiuttimeen.

NÄYTTÖVALIKON KIELEN JA MAAN VALITSEMINEN

Asennusoppaan valikko tulee näkyviin, kun TV käynnistetään ensimmäisen kerran.



* Jos haluat muuttaa kielen tai maan

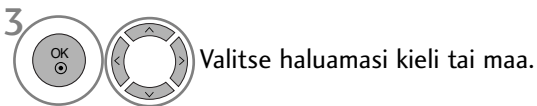

- Pää normaaliin tv-näyttöön painamalla **MENU** (VALIKKO) -painiketta.
- Pää edelliseen valikkonäyttöön painamalla **RETURN** (PALUU) -painiketta.

! HUOMAUTUS

- ▶ Ellet lopeta **Asennusoppas** -asetusta painamalla **RETURN**-näppäintä tai odota kuvaruutunäytön (OSD – On Screen Display) aikakatkaisua, se tulee aina näkyviin kytkettäessä laiteeseen virta.
- ▶ Jos valitset väärän maavaihtoehdon, teksti-TV ei ehkä näy oikein ruudulla, ja sen toiminnassa saattaa esiintyä virheitä.
- ▶ CI (Common Interface) -toiminnon käytettävyys saattaa vaihdella maan paikallisten lähetystandardien mukaan.
- ▶ DTV-moodin ohjauspainikkeet eivät ehkä ole käytettävissä, johtuen maakohtaisista televisiolähetysolosuhteista.
- ▶ Digitaalilähetysolosuhteiden mukaan kaikki DTV-toiminnot eivät välttämättä toimi maissa, joissa digitaalilähetysäädöksiä ei ole standardoitu.
- ▶ Maa-asetusta UK (Iso-Britannia) tulisi käyttää vain Ilossa-Britanniassa.
- ▶ Jos maa-asetuksena on "--", tavalliset eurooppalaiset maanpäälliset digitaaliset lähetykset ovat käytettävissä, mutta kaikki DTV-toiminnot eivät välttämättä toimi oikein.

ÄÄNEN JA KIELEN HALLINTA

KIELEN VALITSEMINEN (VAIN DIGITAALISESSA TILASSA)

Audio (Ääni) -toiminnon avulla voit valita lähetyksen kielen. Jos lähetyksessä ei ole mukana valittua audiokieltä vastaavaa ääntä, toistetaan oletuskielen mukainen ääni.

Subtitle (Tekstitys) -toiminto on käytettävissä, kun ohjelma on tekstitetty vähintään kahdella kielellä. Jos lähetyksessä ei ole mukana valittua tekstityskieltä vastaavaa tekstitystä, toistetaan oletuskielen mukainen tekstitys.

Jos ensisijaiseksi äänen ja tekstitysten kieleksi valittua kieltä ei tueta, voit valita toissijaisen kielen.







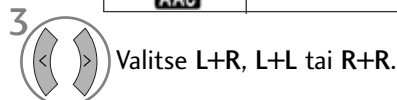

- Palaa edelliseen valikkonäyttöön painamalla RETURN (PALUU) -painiketta.

< Audiokielen valinta >



- ▶ Voit valita kahden tai useamman kielen sisältävän lähetyksen äänien kielen.
- ▶ Kun ääni on AAC-, Dolby Digital- tai Dolby Digital PLUS -muodossa, L+R, L+L tai R+R eivät ole valittavissa.





Audiokielen OSD-tiedot

Näyttö	Tila
N.A	Not Available
	MPEG-ääni
	Dolby Digital -ääni
	Ääni Heikkonäköisiä varten
	Ääni Heikkokuuloisia varten
	Dolby Digital Plus Audio
	AAC-ääni

< Tekstityskielen valinta >

- ▶ Kun lähetyksessä on mukana kahta tai useampaa tekstityskieltä, voit valita tekstityskielen SUBTITLE (Tekstitys) -painikkeella kaukosäätimestä.
- ▶ Paina   painiketta valitaksesi tekstityskielen.

Tekstityskielen OSD-tiedot

Näyttö	Tila
N.A	Not Available
	Tekstitys teksti-TV:stä
	Tekstitys Heikkokuuloisille

- Ääni/tekstitystieto voi olla esitetty yksinkertaisemmassa muodossa 1 – 3 merkillä, jotka lähetysasema lähettää.
- Kun valitset lisä-äänen (Ääni Heikkonäköisiä/Heikkokuuloisia varten) se saattaa toistaa osan pää-äänestä.

TIME (AIKA) -ASETUS

KELLON ASETUKSET





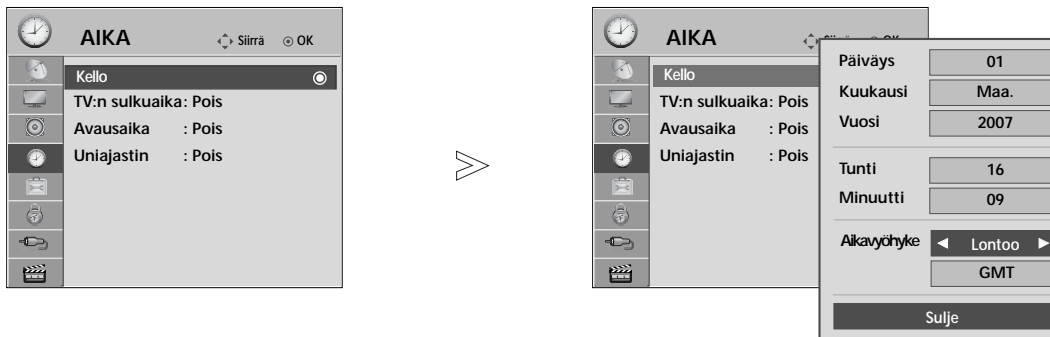

Kellon asetukset määritetään automaattisesti digitaalisen signaalin vastaanottamisen yhteydessä. (Voit määrittää kellon manuaalisesti, jos televisioon ei tule DTV-signaalia.)

Jos kellon asetus nollautuu vir-takatkon tai virtajohdon irrottamisen vuoksi, aseta aika uudelleen.

Sinun ei tarvitse muistaa katkaista televisiosta virtaa ennen nukkumaanmenoa. Uniajastin katkaisee virran ja siirtää television valmiustilaan, kun määritetty aika on kulunut.

Kun kello on DTV-tilassa, aikaa ei voi muuttaa, mutta jos Time Zone (Aikavyöhyke) -kohdassa määritetyn kaupungin nimen kanssa käytetään siirtymää, aikaa voi muuttaa 1 tunnilla.



-   Valitse **AIKA**.
-   Valitse **Kello**.
-   Valitse vuosi-, päivämäärä-, aika- tai aikavyöhykeasetus.
-  Määritä vuosi-, päivämäärä-, aika- ja aikavyöhykeasetukset.

- Palaa normaaliin tv-näyttöön painamalla **MENU (VALIKKO)** -painiketta.
- Palaa edelliseen valikkonäyttöön painamalla **RETURN (PALUU)** -painiketta.

TIME (AIKA) -ASETUS

KYTKENTÄ- TAI SAMMUTUSAJASTIMEN ASETUS

Pois-ajastin kytkee television automaattisesti valmiustilaan, kun ajastettu aika on kulunut.

Kun laite on kytkeytynyt päälle Ajastin TV päälle -ajastimella, se sammuu automaattisesti valmiustilaan kahden tunnin kuluttua, jos mitään näppäintä ei ole painettu tänä aikana.

Kun Ajastin TV päälle tai Ajastin TV pois on asetettu, ajastin toimii joka päivä samaan aikaan.

Ajastin TV pois -toiminto ohittaa Ajastin TV päälle -toiminnon, jos ne on asetettu samaan aikaan.

Ajastin TV päälle-toiminto toimii vain, kun laite on valmiustilassa.

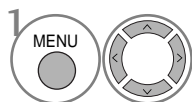
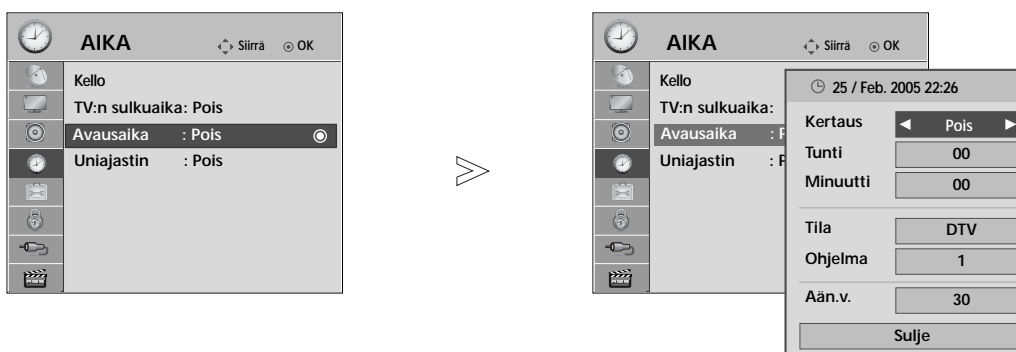

Valitse **AIKA**.

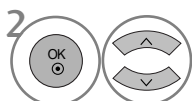

Valitse **TV:n sulkuaika** tai **Avausaika**.

Kun **On Time (Avausaika)** on valittuna,

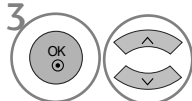

Valitse **Kertaus**.



Valitse **Pois, Kerran, Päivitt., Ma ~ Pe, Ma ~ La, La ~ Su** tai **Su**.

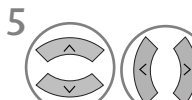

Määritä kellonajan tunnit.

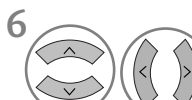

Määritä kellonajan minuutit.

- **TV:n sulkuaika / Avausaika** TV pois -toiminnon peruuttaminen, valitaksesi **Pois**.
- **Vain On-ajastustoiminto**

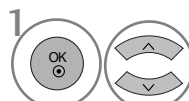

Valitse **Tila**.



Valitse **TV, DTV, Radio, AV1, AV2, AV3** (paitsi 42/50PQ10**, 42/50PQ11**), **Komponentti** (paitsi 42/50PQ10**, 42/50PQ11**), **RGB** (paitsi 42/50PQ10**, 42/50PQ11**), **HDMI1, HDMI2** (paitsi 42/50PQ10**, 42/50PQ11**) tai **HDMI3** (paitsi 42/50PQ10**, 42/50PQ11**).

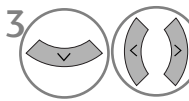

Määritä ohjelma.

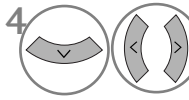



Säädä käynnistysäänenvoimakkuutta.

- Palaa normaaliin tv-näyttöön painamalla **MENU (VALIKKO)** -painiketta.
- Palaa edelliseen valikkonäyttöön painamalla **RETURN (PALUU)** -painiketta.

UNIAJASTIMEN ASETUS

Sinun ei tarvitse muistaa katkaista televisiosta virtaa ennen nukkumaanmenoa. Uniajastin katkaisee virran ja siirtää television valmiustilaan, kun määritetty aika on kulunut.

1   Valitse **Uniajastin**.

2   Valitse **Pois, 10, 20, 30, 60, 90, 120, 180 tai 240 Min..**

- Uniajastin nollautuu, jos sammutat television.
- Voit säätää **Uniajastin** -asetusta myös **AIKA**-valikosta.

LAPSILUKITUS/IKÄRAJAT

SALASANAN ASETUS JA LUKITUSJÄRJESTELMÄ

Kun ensimmäisen kerran kirjoitat salasanan, valitse kaukosäätimestä 0, 0, 0, 0.

Tehosta toimintoja Ohjelman lukitus, Lapsilukko ja Sisäänsyöttölukitus.

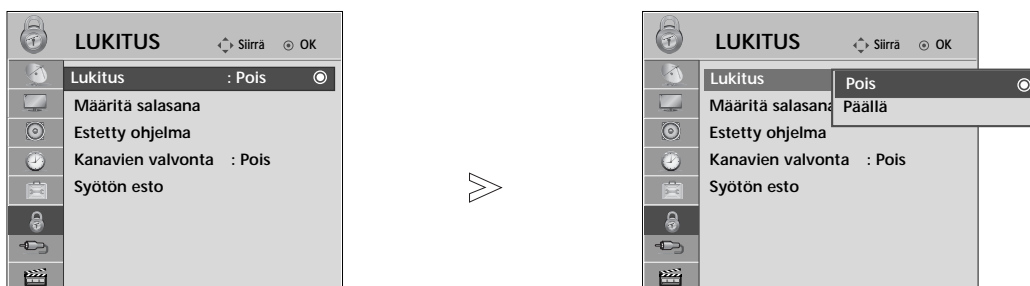

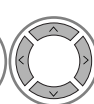
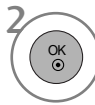
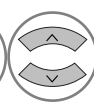
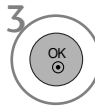
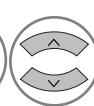
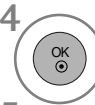
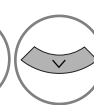
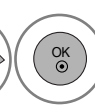
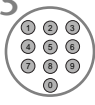
-   Valitse **LUKITUS**.
-   Valitse **Lukitus**.
-   Valitse **Päällä**.
-    Määritä salasana.
-  Kirjoita nelinumeroinen salasana.
Älä unohda tätä numeroa!
Vahvista salasana syöttämällä se uudelleen.

- Jos olet unohtanut salasanan, valitse kaukosäätimestä 7, 7, 7, 7.
- Mikäli valinta on päällä, toiminnot Ohjelman lukitus, Lapsilukko ja Sisäänsyöttölukitus ovat käytettävissä.

- Palaa normaaliin tv-näyttöön painamalla **MENU** (VALIKKO) -painiketta.
- Palaa edelliseen valikkonäyttöön painamalla **RETURN** (PALUU) -painiketta.

OHJELMIEN ESTÄMINEN

Voit estää ohjelmat, joita et halua katsoa tai joita et halua lapsiesi katsovan.

Tätä toimintoa voidaan käyttää, kun **Lock System** (Lukitse järjestelmä)-asetuksen arvo on "On" ("Käytössä").

Anna salasana, jos haluat katsella estettyä ohjelmaa.

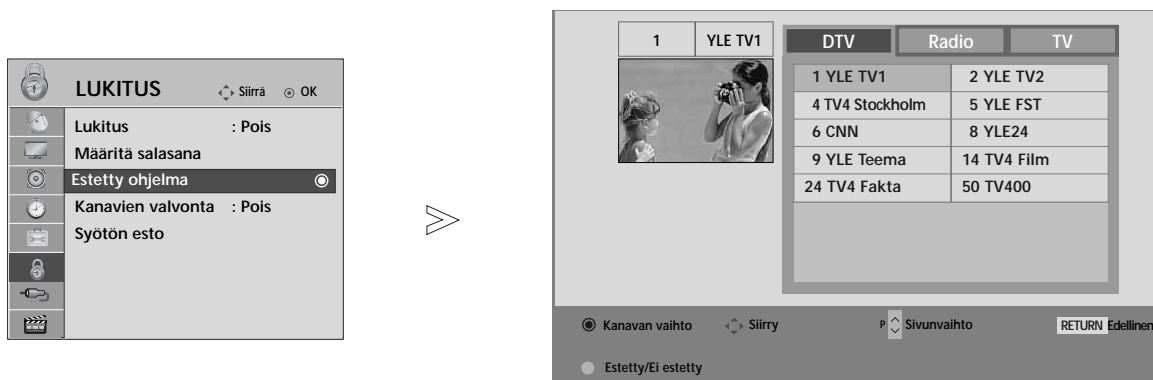

- 1 MENU Valitse LUKITUS.
- 2 OK Valitse Estetty ohjelma.
- 3 OK Siirry Estetty ohjelma-toimintoon.
- 4 VIHREÄ Valitse lukittava ohjelma.

- Palaa normaaliin tv-näyttöön painamalla **MENU** (VALIKKO) -painiketta.
- Palaa edelliseen valikkonäyttöön painamalla **RETURN** (PALUU) -painiketta.

LAPSILUKITUS/IKÄRAJAT

LAPSILUKITUS (VAIN DIGITAALISESSA TILASSA)

Tämä toiminto toimii lähetyksasemalta saatujen tietojen perusteella. Jos signaalissa on väärät tiedot, tämä toiminto ei toimi oikein.

Tämän valikon käyttäminen edellyttää salasanaa.

Televisio muistaa viimeksi valitun asetuksen, vaikka virta katkaistaan.

Voit estää lapsia katsomasta tiettyjä aikuisille tarkoitettuja ohjelmia määritettyjen ikärajojen perusteella.

Anna salasana, jos haluat katsella rajoitettua ohjelmaa.

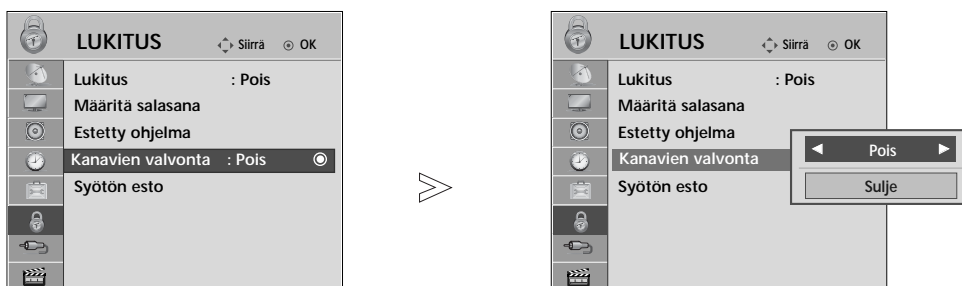

1 MENU Valitse LUKITUS.

2 Valitse Kanavien valvonta.

3 Tee tarvittavat muutokset.

4 Tallenna.

- Palaa normaaliin tv-näyttöön painamalla **MENU (VALIKKO)** -painiketta.
- Palaa edelliseen valikkonäyttöön painamalla **RETURN (PALUU)** -painiketta.

SYÖTÖN ESTO

Mahdollistaa tulon eston.

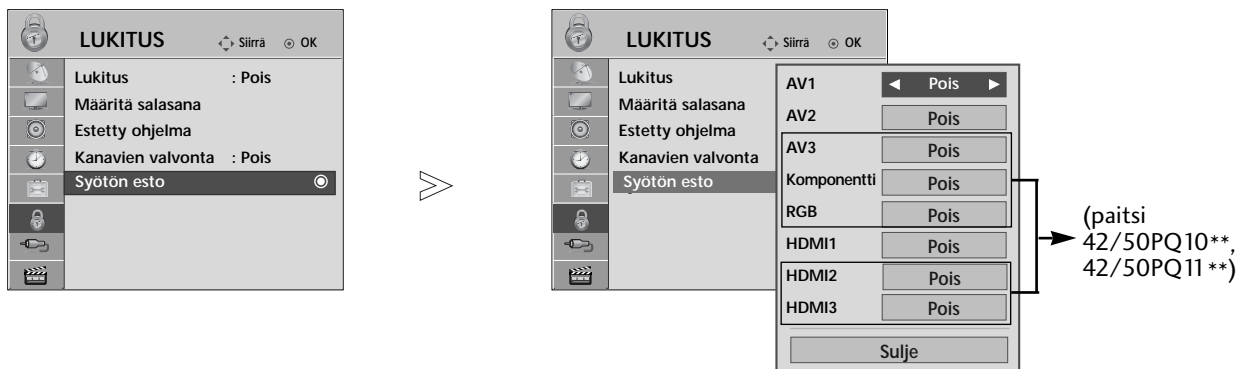

- 1 MENU Valitse **LUKITUS**.
- 2 OK Valitse **Syötön esto**.
- 3 OK Valitse lähde.
- 4 OK Valitse **Päällä** tai **Pois**.

- Palaa normaaliin tv-näyttöön painamalla **MENU (VALIKKO)** -painiketta.
- Palaa edelliseen valikkonäyttöön painamalla **RETURN (PALUU)** -painiketta.





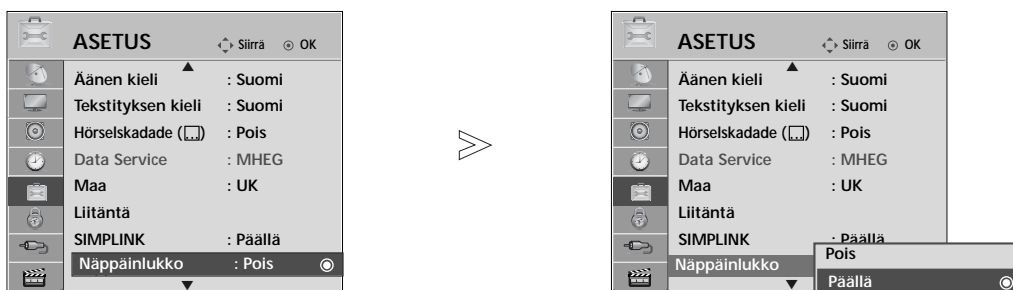

LAPSILUKITUS/IKÄRAJAT

NÄPPÄINLUKKO

TV voidaan kytkeä siten, että sitä voi käyttää vain kaukosäätimellä.

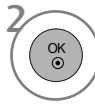
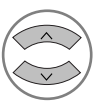
Toimintoa voidaan käyttää luvattoman katselun estämiseen.

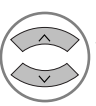

-   Valitse **ASETUS**.
-   Valitse **Näppäinlukko**.
-   Valitse **Päällä** tai **Pois**.
-  Tallenna.

- **Aseta käyttäjätunnus : Pois**
Kun valittuna on vaihtoehto Key Lock (Näppäinlukko) On (Käytössä) ja televisio on sammutettuna, käynnistä televisio painamalla television INPUT-, P ▲ tai ▼-painiketta tai kaukosäätimen POWER-painikkeita.
Aseta käyttäjätunnus : Päällä
valittuna on vaihtoehto Näppäinlukko 'Päällä', ja televisio sammutetaan, paina television INPUT, P ▲ tai ▼-painiketta tai kaukosäätimen POWER (VIRTA), INPUT, P ^ v tai painiketta tai numeropainikkeita.
- Kun valittuna on vaihtoehto **Näppäinlukko Päällä**, ja televisiota katseltaessa painetaan etupaneelin painikkeita, kuvaruutuun tulee teksti 'x Lapsilukko päällä'.
(⏻ / I-painiketta lukuun ottamatta)

- Palaa normaaliin tv-näyttöön painamalla **MENU (VALIKKO)** -painiketta.
- Palaa edelliseen valikkonäyttöön painamalla **RETURN (PALUU)** -painiketta.

TEKSTI-TV

Tämä ominaisuus ei ole käytettävissä kaikissa maissa.

Teksti-TV on maksuton TV-kanavien tarjoama palvelu, jossa annetaan ajan tasalla olevaa tietoa uutisista, säästä, TV-ohjelmista, pörssikursseista jne.

Tämän laitteen teksti-TV-dekooderi tukee normaalia teksti-TV:tä, TOP-tekstiä ja pikatekstiä. Nämä ovat sivun valintaan liittyviä toimintoja, jotka kuvataan seuraavassa omissa kappaleissaan.

TEKSTI-TV PÄÄLLE / POIS

Paina **TEXT**-näppäintä siirtyäksesi teksti-TV:n käyttöön. Pääsivu tai viimeksi katsottu sivu ilmestyy näkyviin. Sivun otsikkorivillä näkyy kaksi sivunumeroa, TV-kanavan nimi, päivämäärä ja kellonaika. Ensimmäinen sivunumero kertoo valitun sivun, toinen taas näkyvässä olevan sivun.

Paina **TEXT** -näppäintä kytkeäksesi teksti-TV:n pois päältä. TV palaa aiempaan tilaansa.

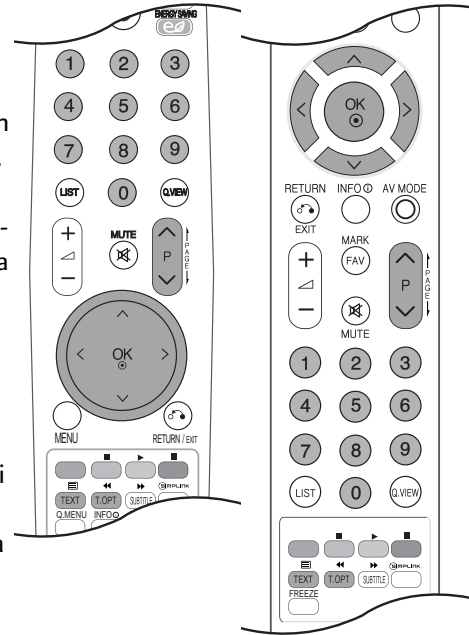

SIMPLE-TEKSTITELEVISIO

■ Sivun valinta

- 1 Anna haluamasi kolminumeroinen sivunumero numeronäppäimillä. Jos painat väärää numeroa valinnan aikana, kirjoita kolme numeroa kuitenkin loppuun ja syötä sitten koko sivunumero uudelleen.
- 2 Paina **P** ^ v -näppäintä valitaksesi edellisen tai seuraavan sivun.

TOP-TEKSTITELEVISIO (TÄMÄ OMINAISUUS EI OLE KÄYTETTÄVISSÄ KAIKISSA MAISSA)

Käyttöopas näyttää kuvaruudun alareunassa neljä värikenttää: punainen, vihreä, keltainen ja sininen. Keltainen kenttä tarkoittaa seuraavaa ryhmää ja sininen seuraavaa lohkoa.

■ Ryhmän/lohkon/sivun valinta

- 1 Sinisellä näppäimellä pääset lohkoista toiseen.
- 2 Keltaisella näppäimellä pääset seuraavaan ryhmään, lohko vaihtuu tällöin automaattisesti.
- 3 Vihreällä näppäimellä pääset seuraavalle olemassa olevalle sivulle, ryhmä vaihtuu automaattisesti. Vaihtoehtoisesti voit käyttää **P** ^ -näppäintä.
- 4 Punaisella näppäimellä pääset edelliseen valintaan. Vaihtoehtoisesti voit painaa **P** v -näppäintä.

■ Sivun suoravalinta

Voit toimia myös samoin kuin normaalin teksti-TV:n tapauksessa, eli antaa sivunumeron suoraan numeronäppäimillä.

FASTEXT-TEKSTITELEVISIO

Teksti-TV:n sivut on värikoodattu kuvaruudun alareunassa ja ne valitaan värinäppäimiä painamalla.

■ Sivun valinta

- 1 Paina T.OPT-painiketta ja valitse \wedge \vee b-valikko  -painikkeen avulla. Näytä hakemistosivu.
- 2 Voit valita sivun alareunassa näkyvät värikoodatut sivut kaukosäätimen värinäppäimiä painamalla.
- 3 Voit toimia myös samoin kuin normaalin teksti-TV:n tapauksessa, eli antaa sivunumeron suoraan numeronäppäimillä.
- 4 P \wedge \vee -näppäimiä voidaan käyttää edellisen tai seuraavan sivun valintaan.

ERIKOIS-TEKSTI-TV-TOIMINNOT

■ Paina T. OPT-painiketta ja valitse Text Option (Tekstiasetukset) -valikko \wedge \vee -painikkeen avulla.



■ Indeksi

Valitsee jokaisen hakemistosivun.



■ Aika

Kun katselet televisio-ohjelmaa, valitsemalla tämän valikon saat kellonajan näkyviin ruudun oikeaan yläkulmaan.

Teksti-TV:tä käytettäessä tällä näppäimellä voidaan valita alasivu. Alasivun numero näkyy kuvaruudun alareunassa. Alasivun lukitsemiseksi tai vaihtamiseksi paina \langle \rangle -tai numeronäppäimiä.



■ Pito

Pysäyttää automaattisen sivunvaihdon, jos sivu koostuu 2:sta tai useammasta alasivusta. Alasivujen määrä näytetään yleensä kellonajan alapuolella. Tätä näppäintä painettaessa lukitussymboli ilmestyy kuvaruudun vasemman yläkulmaan ja automaattinen sivunvaihto keskeytyy. Kun tämä valikko on valittu, ruudun vasemmassa yläkulmassa näkyy pysäytysmerkki ja automaattinen sivunvaihto ei ole käytössä.



■ Ilmentää

Voit näyttää salattuja tietoja, kuten visailujen vastauksia, valitsemalla tämän valikon.



■ Päivitys

Näyttää TV-kuvaa sillä aikaa kuin valittua sivua haetaan. Symboli näkyy kuvaruudun vasemmassa yläkulmassa. Kun päivitetty sivu on löytynyt, symboli vaihtuu sivunumeroon. Voit tarkastella päivitettyä tekstitelevisiosivua valitsemalla tämän valikon uudelleen.

DIGITAL TELETEXT (DIGITAALINEN TEKSTITELEVISIO)

* Tämä toiminto on käytettävissä vain Ison-Britanniassa ja Irlannissa.

Television avulla pääset digitaaliseen tekstitelevision, mikä selvästi parantaa esimerkiksi tekstin ja kuvan tasoa. Digitaalinen tekstitelevio voidaan ottaa käyttöön erityisen digitaalisen tekstiteleviopalvelun ja erityisten digitaalisten tekstiteleviolähetysten lähettävien palveluiden avulla.

Jos haluat tekstitelevision näkyviin, valitse tekstityksen kieli pois käytöstä painamalla SUBTITLE (TEKSTITYYS) -painiketta.

TEKSTITELEVISIO DIGITAALISESSA PALVELUSSA

- 1 Valitse digitaalinen palvelu, joka lähettää tekstitelevio-ohjelmaa painamalla numeronäppäimiä tai P ^ v b-näppäintä. Digitaaliset tekstiteleviopalvelut saat selville EPG-ohjelmaoppaasta.
- 2 Noudata digitaalisen tekstitelevision merkintöjä ja siirry seuraavaan vaiheeseen painamalla TEXT, OK, ^ v < >, PUNAISTA, VIHREÄÄ, KELTAISTA tai SINISTÄ painiketta tai NUMEROPAINIKETTA.
- 3 Voit vaihtaa digitaaliseen tekstiteleviopalveluun valitsemalla eri palvelun numeronäppäimellä tai or P ^ v -näppäimellä.



TEKSTITELEVISIO JA DIGITAALINEN PALVELU

- 1 Valitse tietty palvelu, joka lähettää tekstitelevio-ohjelmaa painamalla numeronäppäimiä tai P ^ v b-näppäintä.
- 2 Aloita tekstitelevision katselu painamalla TEXT (TEKSTI) -painiketta tai värillistä painiketta.
- 3 Noudata digitaalisen tekstitelevision ohjeita ja siirry seuraavaan vaiheeseen painamalla OK, ^ v < >, R-painiketta, PUNAISTA, VIHREÄÄ, KELTAISTA tai SINISTÄ painiketta tai NUMEROPAINIKETTA.
- 4 Siirry pois tekstiteleviosista ja palaa televisionkatselutilaan painamalla TEXT (TEKSTI) -painiketta tai värillistä painiketta.

otkin palvelut mahdollistavat tekstipalvelujen käyttöönoton painamalla PUNAISTA painiketta.



VIANMÄÄRITYS

Käyttöpainikkeet eivät toimi normaalisti.

Kaukosäädin ei toimi.

- Tarkista, ettei tuotteen ja kaukosäätimen välissä ole esteitä aiheuttavia esineitä.
- Onko paristot asennettu navat oikein päin (+ ja +, - ja -)?
- Asenna uudet paristot.

Virta kytkeytyy äkkiä pois päältä

- Onko uniajastin käytössä?
- Tarkista virranhallinnan asetukset. Sähkökatko
- Televisio siirtyy automaattisesti valmiustilaan, jos mitään signaalia ei vastaanoteta tai toimintoa suoriteta 15 minuuttiin.

Videotoiminto ei toimi.

Ei kuvaa, ei ääntä

- Tarkista, että tuotteen virta on kytketty päälle.
- Kokeile toista kanavaa. Ongelma voi olla lähetyksessä.
- Onko virtajohdon pistoke työnnetty pistorasiaan?
- Tarkista antennin suuntausta ja/tai sijainti.
- Testaa pistorasia työntämällä siihen jonkun toisen laitteen virtajohdon pistoke

Kuva tulee esiin hitaasti, kun virta on kytketty päälle

- Tämä on normaalia, kuva on sammutettu tuotteen käynnistyksen ajaksi. Jos kuva ei tule ruutuun viiden minuutin kuluessa, ota yhteys huoltopisteeseen.

Kuvassa ei ole värejä tai kuva on huono

- Säädä valikkovaihtoa Color - Värit.
- Jätä riittävä etäisyys tuotteen ja videonauhurin välille.
- Kokeile toista kanavaa. Ongelma voi olla lähetyksessä.
- Ovatko videokaapelit oikein liitetyjä?
- Käynnistä jokin toiminto kuvan kirkkauden palauttamiseksi.

Vaaka/pystyraitoja tai kuva värisee

- Tarkista paikalliset häiriöt, kuten sähkölaitteet tai sähkötyökalut.

Heikko vastaanotto joillakin kanavilla

- Televisio- tai kaapelitelevisioaseman lähetyksessä ongelmia, viritä toinen asema.
- Aseman signaali on heikko, suuntaa antennia vastaanottamaan heikko asema.
- Tarkista mahdolliset häiriölähteet.

Kuvissa viivoja tai raitoja

- Tarkista antenni (Muuta antennin suuntausta).

HDMI-liitäntää käytettäessä ei ole kuvaa

- Tarkista, että käytät vähintään HDMI 1.3 -kaapeleita.
Jos HDMI-kaapelit eivät tue HDMI 1.3 -standardia, kuva voi välkkyä tai sitä ei ole ollenkaan. Käytä uusia kaapeleita, jotka tukevat vähintään HDMI 1.3 -standardia.

Äänitoiminto ei toimi.

Kuva OK, mutta ei ääntä	<ul style="list-style-type: none">■ Paina painimetta  + tai -.■ Ääni mykistetty? Paina painiketta MUTE - MYKISTYS.■ Kokeile toista kanavaa. Ongelma voi olla lähetyksessä.■ Ovatko audiokaapelit oikein liitettyjä?
Ei ääntä jostakin kaiuttimesta	<ul style="list-style-type: none">■ Säädä valikkovaihtoa Balance - Tasapaino
Epätavallisia ääniä tuotteen sisältä	<ul style="list-style-type: none">■ Kosteuden tai lämpötilan muutos käyttöolosuhteissa voi saada aikaan epätavallisia ääniä kytkettäessä tuotteeseen virta, mutta tämä ei tarkoita tuotteessa olevan vikaa.
HDMI- tai USB-liitännät käytettäessä ei ole ääntä	<ul style="list-style-type: none">■ Tarkista, että käytät HDMI 1.3 -kaapeleita.■ Tarkista, että käytät USB 2.0 -kaapeleita.

*Tätä ominaisuutta ei ole kaikissa malleissa.

PC-tilassa on ongelma. (Käytössä on vain PC-tila)

Signaali ei ole rajojen sisällä.	<ul style="list-style-type: none">■ Säädä tarkkuutta, vaakapoikkeutustaajuutta tai pystypoikkeutustaajuutta.■ Tarkista signaalin syöttölähde.
Pystypalkki tai raita taustassa, vaakahäiriöitä ja kuvan väärä sijainti	<ul style="list-style-type: none">■ Käytä Auto-konfigurointia tai säädä taajuutta, vaihetta tai pysty- ja vaakasijaintia.
Ruudun väri ei ole vakaa tai on vain yksi väri	<ul style="list-style-type: none">■ Tarkista signaalikaapeli.■ Asenna PC-videokortti uudestaan.

PICTURE-asetusten kanssa ilmeni ongelma.

Kun käyttäjä muuttaa kuva-asetuksia, televisio ottaa tietyn ajan kuluttua automaattisesti aluperäiset asetukset käyttöön.	<ul style="list-style-type: none">■ Tämä tarkoittaa, että televisio on tällä hetkellä Demo tila. TVoit siirtyä Kotikäyttö -tilaan seuraavasti: Valitse TV-valikko -kohdasta ASETUS -> Valitse tila-asetus -> Valitse kotikäyttö. Olet nyt siirtynyt Kotikäyttö -tilaan.
---	---

HUOLTO

Kaikki viat voidaan ehkäistä. Voit pidentää uuden televisiosi elinkaarta puhdistamalla sen huolellisesti säännöllisin väliajoin.

VAROITUS: Sammuta virta ja irrota pistoke sähköpistorasiasta ennen puhdistamista.

Kuvaruudun puhdistaminen

- 1 Tämä on loistava tapa pitää kuvaruutu puhtaana pölystä jonkin aikaa. Kostuta pehmeä liina haalean veden ja huuhteluaineen tai astianpesuaineen seoksessa. Väännä liina lähes kuivaksi ja pyyhi kuvaruutu sen avulla.
- 2 Varmista, että kuvaruutuun ei jää vettä. Anna sen kuivua ennen television käynnistämistä.

Laitteen ulkopinnan puhdistaminen

- Pyyhi runko puhtaaksi liasta ja pölystä pehmeällä, kuivalla ja nukkaamattomalla liinalla.
- Älä käytä märkää liinaa.

Erittäin pitkä poissaoloaika

VAROITUS

- ▶ Jos televisio jää käyttämättä pitkäksi ajaksi esimerkiksi loman aikana, pistoke kannattaa irrottaa pistorasiasta, jotta mahdolliset esimerkiksi salamaniskujen aiheuttamat jännitepiikit eivät vaurioita televisiota.

TUOTTEEN TEKNISET TIEDOT

MALLIT		42PQ20**	50PQ20**	42PQ30**	50PQ30**
		42PQ2000-ZA 42PQ2010-ZB	50PQ2000-ZA 50PQ2010-ZB	42PQ3000-ZA	50PQ3000-ZA
Mitat (leveys x korkeus x syvyys)	Sisältää tuen	1031,2 x 720,9 x 308,0 mm 40,6 x 28,4 x 12,1 tuumaa	1216,7 x 818,1 x 353,0 mm 47,9 x 32,2 x 13,9 tuumaa	1031,2 x 720,9 x 308,0 mm 40,6 x 28,4 x 12,1 tuumaa	1216,7 x 818,1 x 353,0 mm 47,9 x 32,2 x 13,9 tuumaa
	Ilman tukea	1031,2 x 656,7 x 80,8 mm 40,6 x 25,9 x 3,2 tuumaa	1216,7 x 759,0 x 83,0 mm 47,9 x 29,9 x 3,3 tuumaa	1031,2 x 656,7 x 80,8 mm 40,6 x 25,9 x 3,2 tuumaa	1216,7 x 759,0 x 83,0 mm 47,9 x 29,9 x 3,3 tuumaa
Paino	Sisältää tuen	24,8 kg / 54,7 paunaa	33,7 kg / 74,3 paunaa	24,8 kg / 54,7 paunaa	33,7 kg / 74,3 paunaa
	Ilman tukea	22,7 kg / 50,1 paunaa	31,2 kg / 68,8 paunaa	22,7 kg / 50,1 paunaa	31,2 kg / 68,8 paunaa
Jännite ja virta Tehon tarve		AC100-240V~ 50/60Hz 320W	AC100-240V~ 50/60Hz 430W	AC100-240V~ 50/60Hz 320W	AC100-240V~ 50/60Hz 430W
MALLIT		42PQ60** 42PQ6000-ZA 42PQ6010-ZB		50PQ60** 50PQ6000-ZA	
Mitat (leveys x korkeus x syvyys)	Sisältää tuen	1040,8 x 725,8 x 308 mm 41,0 x 28,6 x 12,1 tuumaa		1228,8 x 824,6 x 353,0 mm 48,4 x 32,5 x 13,9 tuumaa	
	Ilman tukea	1040,8 x 669,2 x 76,8 mm 41,0 x 26,4 x 3,1 tuumaa		1228,8 x 772,0 x 78,9 mm 48,4 x 30,4 x 3,1 tuumaa	
Paino	Sisältää tuen	25,3 kg / 55,8 paunaa		35 kg / 77,2 paunaa	
	Ilman tukea	23,3 kg / 51,4 paunaa		32,5 kg / 71,7 paunaa	
Jännite ja virta Tehon tarve		AC100-240V~ 50/60Hz 320W		AC100-240V~ 50/60Hz 430W	
aTelevisiojärjestelmä Taajuusalue Ulkoisen antennin impedanssi		PAL/SECAM B/G/D/K, PAL I/II, SECAM L/L' VHF: E2 ~ E12, UHF: E21 ~ E69, CATV: S1 ~ S20, HYPER: S21 ~ S47 75 Ω			
Käyttöympäristö	Käyttölämpötila	0 ~ 40°C / 32 ~ 104°F			
	Ilmankosteus	Alle 80%			
Käyttöympäristö	Säilytyslämpötila	-20 ~ 60°C / -4 ~ 140°F			
	Säilytyskosteus	Alle 85%			

- Tässä esitettyjä määrittämiä voidaan muuttaa laadun parantamiseksi ilman ennakoilmoitusta.

MALLIT		42PQ10**	50PQ10**	42PQ11**	50PQ11**
		42PQ1000-ZD/ZA	50PQ1000-ZD/ZA	42PQ1100-ZE	50PQ1100-ZE
Mitat (leveys x korkeus x syvyys)	Sisältää tuen	1031,2 x 720,9 x 308,0 mm 40,6 x 28,4 x 12,1 tuumaa	1216,7 x 818,1 x 353,0 mm 47,9 x 32,2 x 13,9 tuumaa	1031,2 x 720,9 x 308,0 mm 40,6 x 28,4 x 12,1 tuumaa	1216,7 x 818,1 x 353,0 mm 47,9 x 32,2 x 13,9 tuumaa
	Ilman tukea	1031,2 x 656,7 x 80,8 mm 40,6 x 25,9 x 3,2 tuumaa	1216,7 x 759,0 x 83,0 mm 47,9 x 29,9 x 3,3 tuumaa	1031,2 x 656,7 x 80,8 mm 40,6 x 25,9 x 3,2 tuumaa	1216,7 x 759,0 x 83,0 mm 47,9 x 29,9 x 3,3 tuumaa
Paino	Sisältää tuen	24,3 kg / 53,6 paunaa	33,7 kg / 74,3 paunaa	24,3 kg / 53,6 paunaa	33,7 kg / 74,3 paunaa
	Ilman tukea	22,2 kg / 49,0 paunaa	31,2 kg / 68,8 paunaa	22,2 kg / 49,0 paunaa	31,2 kg / 68,8 paunaa
Jännite ja virta Tehon tarve		AC100-240V~ 50/60Hz 320W	AC100-240V~ 50/60Hz 430W	AC100-240V~ 50/60Hz 320W	AC100-240V~ 50/60Hz 430W
MALLIT		50PS30** / 50PS20**	50PS60**	60PS40**	
		50PS3000-ZB 50PS2000-ZB	50PS6000-ZC	60PS4000-ZA	
Mitat (leveys x korkeus x syvyys)	Sisältää tuen	1216,7 x 818,1 x 353,0 mm 47,9 x 32,2 x 13,9 tuumaa	1228,8 x 824,6 x 353,0 mm 48,4 x 32,5 x 13,9 tuumaa	1468 x 1028,8 x 395,5 mm 57,7 x 40,5 x 15,5 tuumaa	
	Ilman tukea	1216,7 x 759,0 x 83,0 mm 47,9 x 29,9 x 3,3 tuumaa	1228,8 x 772,0 x 78,9 mm 48,4 x 30,4 x 3,1 tuumaa	1468 x 949,5 x 88,5 mm 57,7 x 37,3 x 3,4 tuumaa	
Paino	Sisältää tuen	35,4 kg / 78,0 paunaa	36,3 kg / 80,0 paunaa	53,06 kg / 116,9 paunaa	
	Ilman tukea	32,8 kg / 72,3 paunaa	33,8 kg / 74,5 paunaa	47,16 kg / 103,9 paunaa	
Jännite ja virta Tehon tarve		AC100-240V~ 50/60Hz 490W	AC100-240V~ 50/60Hz 490W	AC100-240V~ 50/60Hz 580W	
Televisiojärjestelmä Taajuusalue Ulkoisen antennin impedanssi		PAL/SECAM B/G/D/K, PAL I/II, SECAM L/L' VHF: E2 ~ E12, UHF: E21 ~ E69, CATV: S1 ~ S20, HYPER: S21 ~ S47 75 Ω			
Käyttöympäristö	Käyttölämpötila	0 ~ 40°C / 32 ~ 104°F			
	Ilmankosteus	Alle 80%			
Käyttöympäristö	Säilytyslämpötila	-20 ~ 60°C / -4 ~ 140°F			
	Säilytyskosteus	Alle 85%			

■ Tässä esitettyjä määrittämiä voidaan muuttaa laadun parantamiseksi ilman ennakoilmoitusta.

MALLIT	42PQ60**	50PQ60**	50PS60**
	42PQ6000-ZA	50PQ6000-ZA	50PS6000-ZC
Tuetut elokuvatiedostot	Katso sivua 61		

LÄHETÄ IR-KOODI

1. Kytkeminen

- Kytke langallinen kaukosäädin television kaukosäädinliitännään.

2. Kaukosäätimen infrapunakoodit

■ Signaalin aaltomuoto

Yksi 455 kHz:n pulssi moduloituna 37,917 kHz:n signaalilla.

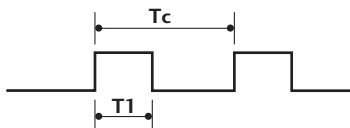

Kantaallon taajuus
 $FCAR = 1/TC = fOSC/12$
 Toimintasuhde = $T1/TC = 1/3$

■ Kehyksen rakenne

1. kehys



Toistokehys

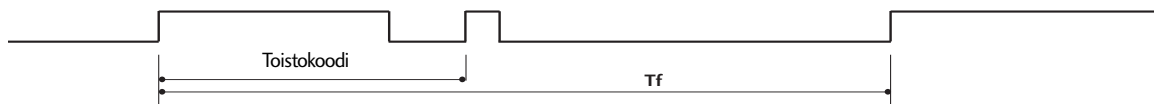

■ Aloituskoodi

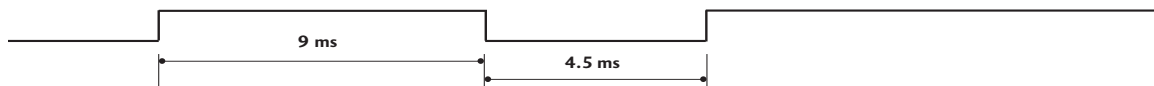

■ Toistokoodi

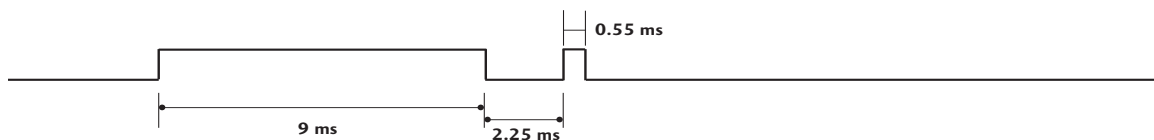

■ Bitin kuvaus

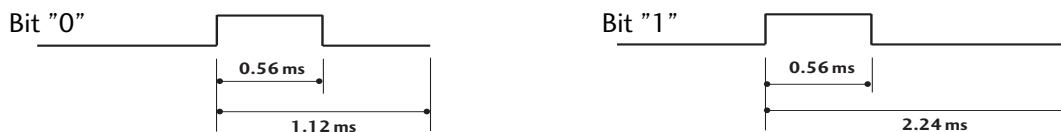

■ Kehysten väli: Tf

Aaltomuotoa lähetetään niin kauan, kuin painiketta pidetään painettuna.

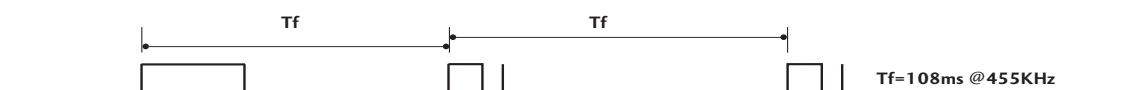

LIITE

Koodi (heksades.)	Toiminto	Huomautus
08	POWER	Kaukosäätimen painike (Virta päälle/pois)
0B	INPUT	Kaukosäätimen painike
f0	TV/RAD	Kaukosäätimen painike
45	Q.valikko	Kaukosäätimen painike
43	MENU	Kaukosäätimen painike
AB	GUIDE	Kaukosäätimen painike
07	Left (<)	Kaukosäätimen painike
06	Right (>)	Kaukosäätimen painike
40	Up (^)	Kaukosäätimen painike
41	Down (v)	Kaukosäätimen painike
44	OK(⊙)	Kaukosäätimen painike
28	RETURN/EXIT	Kaukosäätimen painike
AA	INFO ⓘ	Kaukosäätimen painike
30	AV MODE	Kaukosäätimen painike
02	↖ +	Kaukosäätimen painike
03	↖ -	Kaukosäätimen painike
00	P ^	Kaukosäätimen painike
01	P v	Kaukosäätimen painike
1E	FAV(MARK)	Kaukosäätimen painike
09	MUTE	Kaukosäätimen painike
10 ~19	Numeropainike 0~9	Kaukosäätimen painike
53	LIST	Kaukosäätimen painike
1A	Q.VIEW	Kaukosäätimen painike
72	PUNAINEN	Kaukosäätimen painike
71	VIHREÄ	Kaukosäätimen painike
63	KELTAINEN	Kaukosäätimen painike
61	SININEN	Kaukosäätimen painike
20	TEXT	Kaukosäätimen painike
21	T.OPT(T.Option)	Kaukosäätimen painike
39	SUBTITLE	Kaukosäätimen painike
7E	SIMPLINK	Kaukosäätimen painike
95	ENERGY SAVING tai POWER SAVING	Kaukosäätimen painike
65	FREEZE	Kaukosäätimen painike
79	RATIO	Kaukosäätimen painike

(paitsi
42/50PQ10**,
42/50PQ11**)

(paitsi
42/50PQ10**,
42/50PQ11**,
42/50PQ20**,
42/50PQ30**)

ULKOISEN OHJAUSLAITTEEN ASENNUS

RS-232C-kaapelin kytkentä

Kun television RS-232C-liitäntä kytketään ulkoiseen ohjauslaitteeseen (tietokoneeseen tai AV-ohjausjärjestelmään), television toimintoja voidaan kauko-ohjata.

Kytke ohjauslaitteen sarjaliitäntäkaapeli television takapaneelissa olevaan RS-232C-liitäntään.

RS-232C-kaapelia ei toimiteta television mukana.

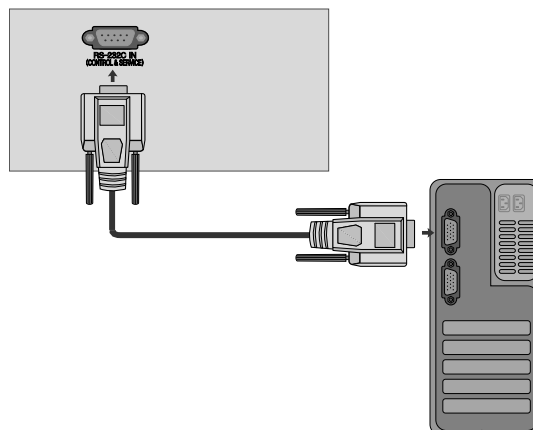

Liittimen tyyppi: 9-nastainen D-Sub- pistoke

No.	Nastan nimi
1	Ei kytketty
2	RXD (Datan vastaanotto)
3	TXD (Datan lähetys)
4	DTR (DTE -puoli valmiina)
5	MAA
6	DSR (DCE-puoli valmiina)
7	RTS (Lähetyspyyntö)
8	CTS (Valmis lähetykseen)
9	Ei kytketty

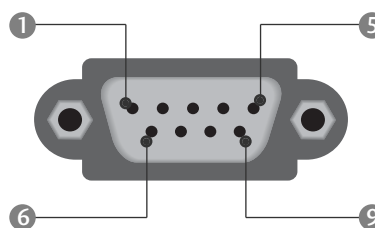

RS-232C-liittimen RS-232C-liittimen kytkennät

7-johtiminen kytkentä (RS-232C -kaapelin vakiokytkentä)

	PC	TV	
RXD	2	3	TXD
TXD	3	2	RXD
GND	5	5	GND
DTR	4	6	DSR
DSR	6	4	DTR
RTS	7	8	CTS
CTS	8	7	RTS

D-Sub 9 D-Sub 9

3-johtiminen kytkentä (ei vakiokytkentä)

	PC	TV	
RXD	2	3	TXD
TXD	3	2	RXD
GND	5	5	GND
DTR	4	6	DTR
DSR	6	4	DSR
RTS	7	7	RTS
CTS	8	8	CTS

D-Sub 9 D-Sub 9

Laitteen tunnus



Tällä toiminnolla määritetään laitteen tunnusnumero.

Katso kohtaa Heksadesimaaliluvut sivulla 120.



1   Valitse **ASETUS**.

2   Valitse **Aseta käyttäjätunnus**.

3   Määritä **Aseta käyttäjätunnus** -asetukselle haluamasi television tunnusnumero.

Aseta käyttäjätunnus -asetuksen arvot ovat 1–99.

- Palaa edelliseen valikkonäyttöön painamalla **RETURN (PALUU)** -painiketta.

Tietoliikenneasetukset

- Siirtonopeus: 9600 bps (UART)
- Tavun pituus: 8 bittiä
- Pariteetti: Ei ole
- Lopetusbittejä: 1
- Tietojen muoto: ASCII-koodi
- Käytä ristikkäiskaapelia.

Komentoluettelo

	KOMENTO 1	KOMENTO 2	DATA (heksades.)
01. Virta	k	a	00 ~ 01
02. Kuvasuhde	k	c	Katso sivua. 118
03. Näytön pimennys	k	d	Katso sivua. 118
04. Äänen mykistys	k	e	00 ~ 01
05. Äänenvoimakkuus	k	f	00 ~ 64
06. Kontrasti	k	g	00 ~ 64
07. Kirkkaus	k	h	00 ~ 64
08. Väri	k	i	00 ~ 64
09. Sävy	k	j	00 ~ 64
10. Terävyys	k	k	00 ~ 64
11. OSD-valinta	k	l	00 ~ 01
12. Kaukosäädin lukittuna -tila	k	m	00 ~ 01
13. Diskantti	k	r	00 ~ 64
14. Basso	k	s	00 ~ 64
15. Kanavatasapaino	k	t	00 ~ 64
16. Väriämpötila	k	u	00 ~ 02
17. Epänormaali tila	k	z	FF
18. ISM-menetelmä	j	p	Katso sivua. 120
19. Virransäätö	j	q	Katso sivua. 120
20. Automaattiset asetukset	j	u	01
21. Virityskomento	m	a	Katso sivua. 120
22. Lisää/Ohita kanava	m	b	00 ~ 01
23. Näppäin	m	c	Näppäinkoodi
24. Tulosignaalin valinta (pää)	x	b	Katso sivua. 121

- * Valikko ei tule näkyviin, kun kohtia 17 ~ 24 määritetään.
- * Huomautus: USB-toimintoja (esimerkiksi Dvix tai EMF) käytettäessä Power (Virta) (ka)- ja Key (Näppäin) (mc) -toimintoja lukuun ottamatta mitään toimintoa ei suoriteta, ja niiden asetukseksi valitaan NG.

Lähetys- ja vastaanotto-protokolla

Lähetys

```
[komento1][komento2][ ][Set ID][ ][Data][Cr]
```

- * [komento 1]([Komento 1]): Ensimmäinen komento.(j,k,mor x)
- * [komento 2]([Komento 2]): Toinen komento.
- * [Set ID]([Tunnus]): Ohjattava näyttö valitaan tunnusnumerolla, joka määritetään käyttämällä Special (Lisätoiminnot) -valikkoa. Arvoalue on 1 -99. Jos numeroksi annetaan 0, ohjaus koskee jokaista kytkettyä TV-laitetta. Tunnusnumero esitetään valikossa kymmenjärjestelmän kokonaislukuna (1-99) ja lähetys/vastaanotto-protokollassa heksadesimaalisena (0x0- 0x63).
- * [DATA]([Data]): Lähetettävät komennot. To transmit command data. "FF" tarkoittaa komennon tilan lukemista.
- * [Cr] : Rivinvaihto. ASCII-koodi "0x0D"
- * [] : Väilylönti eli ASCII-koodi "0x20"

OK-kuittaus

```
[komento2][ ][Set ID][ ][OK][Data][x]
```

- * Näyttö lähettää tämänmuotoisen kuittauksen (ACK), kun vastaanotetut tiedot ovat kelvollisia. Jos tietojen lukutila on valittu, kuittaus ilmaisee nykyisen tilan. Jos tietojen kirjoitustila on valittu, kuittaus palauttaa tietokoneen lähettämät tiedot.

Virhekuittaus

```
[komento2][ ][Set ID][ ][NG][Data][x]
```

- * Näyttö lähettää tämänmuotoisen kuittauksen (ACK), kun vastaanotetut tiedot eivät ole kelvollisia. Syy on kielletyn toiminnon valinta tai tiedonsiirtovirhe.

Data00: Kielletty koodi

01. Virran kytkentä (komento: k a)

- Kytkee tai katkaisee television virran.

Lähetys

[k][a][] [Set ID][] [Data][Cr]

Data 00 : Katkaise virta Data 01 : Kytke virta

Kuittaus

[a][] [Set ID][] [OK/NG][Data][x]

- Ilmoittaa virran kytkemisestä tai katkaisemisesta.

Lähetys

[k][a][] [Set ID][] [FF][Cr]

Kuittaus

[a][] [Set ID][] [OK/NG][Data][x]

- * Jos mikä tahansa muu toiminto lähettää tiedon "0xFF" tässä muodossa, kuittaus ilmaisee toiminnon tilan.
- * Kun televisiossa on virta kytkettynä, ruutuun voi tulla kuitaus- ja virhesanomia.

02. Kuvasuhde (komento: k c) (Pääkuvan koko)

- Muuttaa näytön pääkuvan tahosuhtetta. (pääkuvan muoto)
Voit säätää näytön muotoa myös Q.MENU (PIKAVALLIKKO) -valikon tai PICTURE (KUVA) -valikon Aspect Ratio (Kuvasuhde) -asetuksen avulla.

Lähetys

[k][c][] [Set ID][] [Data][Cr]

Data 01 : Normaali kuva (4:3) 07 : 14:9
02 : Laajakuva (16:9) 09 : Vain haku
04 : Zoom 0B : Täysi leveys
06 : Alkuperäinen 10~1F : Elokuvateatterizoomaus

Kuittaus

[c][] [Set ID][] [OK/NG][Data][x]

- * Voit valita RGB-PC-- tai Komponentti--tulon avulla kuvasuhteeksi 16:9 tai 4:3.
- * DTV/HDMI (1080i 50Hz/60Hz, 720p 50 Hz/60 Hz, 1080p 24 Hz/30 Hz/50 Hz/60 Hz), Komponentti(720p, 1080i, 1080p 50 Hz/60 Hz) -tilassa Just Scan (Vain skannaus) on käytettävissä.
- * Täydellistä laajakulmaa tuetaan vain asetuksia ATV ja AV1,2,3 käytettäessä.

03. Näytön pimennys (komento: k d)

- Valitsee, onko näyttö pimennetty vai ei.

Lähetys

[k][d][] [Set ID][] [Data][Cr]

Data 00 : Näyttö ei pimennetty (kuva näkyy)
01 : Näyttö pimennetty (kuva ei näy)
10 : Videon mykistys käytössä

Kuittaus

[d][] [Set ID][] [OK/NG][Data][x]

- * Vain videon mykistystä käytettäessä kuvaruutunäyttö näkyy televisiossa. Näytön mykistystä käytettäessä kuvaruutunäyttö ei näy televisiossa.

04. Äänen mykistys (komento: k e)

- Valitsee, onko ääni mykistetty vai ei.
Ääni voidaan mykistää myös kaukosäätimen MUTE -painikkeella.

Lähetys

[k][e][] [Set ID][] [Data][Cr]

Data 00 : Ääni mykistetty
01 : Ääni ei mykistetty

Kuittaus

[e][] [Set ID][] [OK/NG][Data][x]

05. Äänenvoimakkuuden säätö (komento: k f)

- Suurentaa tai pienentää äänenvoimakkuutta.
Äänenvoimakkuutta voidaan säätää myös kaukosäätimen äänenvoimakkuuspainikkeilla.

Lähetys

[k][f][] [Set ID][] [Data][Cr]

Data Pienin arvo : 00 ~ Suurin arvo : 64

* Lisätietoja on Heksadesimaalit 1 -kohdassa. Katso sivu 120.

Kuittaus

[f][] [Set ID][] [OK/NG][Data][x]

06. Kontrasti (komento: k g)

- Muuttaa kuvan kontrastia.
Kontrastia voidaan säätää myös PICTURE (KUVA) -valikon avulla.

Lähetys

[k][g][] [Set ID][] [Data][Cr]

Data Pienin arvo : 00 ~ Suurin arvo : 64

* Lisätietoja on Heksadesimaalit 1 -kohdassa. Katso sivu 120.

Kuittaus

[g][] [Set ID][] [OK/NG][Data][x]

07. Kirkkaus (komento: k h)

- Muuttaa kuvan kirkkautta.
Kirkkautta voidaan säätää myös PICTURE (KUVA) -valikon avulla.

Lähetys

[k][h][] [Set ID][] [Data][Cr]

Data Pienin arvo : 00 ~ Suurin arvo : 64

* Lisätietoja on Heksadesimaalit 1 -kohdassa. Katso sivu 120.

Kuittaus

[h][] [Set ID][] [OK/NG][Data][x]

08. Väri (komento: k i)

- Muuttaa kuvan väriä.
Värejä voidaan säätää myös PICTURE (KUVA) -valikon avulla.

Lähetys

[k][i][] [Set ID][] [Data][Cr]

Data Pienin arvo : 00 ~ Suurin arvo : 64

* Lisätietoja on Heksadesimaalit 1 -kohdassa. Katso sivu 120.

Kuittaus

[i][] [Set ID][] [OK/NG][Data][x]

09. Sävy (komento : k j)

- Muuttaa kuvan värisävyä.

Värisävyä voidaan säätää myös PICTURE (KUVA) -valikon avulla.
Lähetys

```
[k][j][ ][Set ID][ ][Data][Cr]
```

Data Punainen : 00 ~ Vihreä : 64
* Lisätietoja on Heksadesimaalit 1 -kohdassa. Katso sivu 120.

Kuittaus

```
[j][ ][Set ID][ ][OK/NG][Data][x]
```

10. Terävyys (komento: k k)

- Muuttaa kuvan terävyyttä.
Terävyyttä voidaan säätää myös PICTURE (KUVA) -valikon avulla.

Lähetys

```
[k][k][ ][Set ID][ ][Data][Cr]
```

Data Pienin arvo : 00 ~ Suurin arvo : 64
* Lisätietoja on Heksadesimaalit 1 -kohdassa. Katso sivu 120.

Kuittaus

```
[k][ ][Set ID][ ][OK/NG][Data][x]
```

11. OSD-valinta (komento: k l)

- Valitsee, toimiiko kuvaruutunäyttö (OSD, On Screen Display) kauko-ohjausta käytettäessä.

Lähetys

```
[k][l][ ][Set ID][ ][Data][Cr]
```

Data 00: OSD Data 01: OSD pimennetty
näyttöä ei pimennetty

Kuittaus

```
[l][ ][Set ID][ ][OK/NG][Data][x]
```

12. Kaukosäädin lukittuna -tila (komento : k m)

- Lukitsee TV-vastaanottimen etupaneelin ja kaukosäätimen painikkeet.

Lähetys

```
[k][m][ ][Set ID][ ][Data][Cr]
```

Data 00: Lukko ei käytössä Data 01: Lukko käytössä

Kuittaus

```
[m][ ][Set ID][ ][OK/NG][Data][x]
```

- * Jos et käytä etupaneelin ja kaukosäätimen painikkeita, valitse tämä tila. Kun virta katkaistaan ja kytketään, kaukosäätimen lukitus vapautuu.
- * Paikallinen virtanäppäin toimii oikein.

13. Diskantti (Command: k r)

- Säätää diskanttia.
Diskanttia voidaan säätää myös ÄÄNI -valikon avulla.

Lähetys

```
[k][r][ ][Set ID][ ][Data][Cr]
```

Data Pienin arvo : 00 ~ Suurin arvo : 64
* Lisätietoja on Heksadesimaalit 1 -kohdassa. Katso sivu 120.

Kuittaus

```
[r][ ][Set ID][ ][OK/NG][Data][x]
```

14. Basso (Command: k s)

- Säätää bassoa.
Bassoa voidaan säätää myös ÄÄNI -valikon avulla.
- Lähetys*

```
[k][s][ ][Set ID][ ][Data][Cr]
```

Data Pienin arvo : 00 ~ Suurin arvo : 64
* Lisätietoja on Heksadesimaalit 1 -kohdassa. Katso sivu 120.

Kuittaus

```
[s][ ][Set ID][ ][OK/NG][Data][x]
```

15. Kanavatasapaino (komento : k t)

- Säätää stereoäänien kanavatasapainoa.
Kanavatasapainoa voidaan säätää myös AUDIO -valikon avulla.
- Lähetys*

```
[k][t][ ][Set ID][ ][Data][Cr]
```

Data Pienin arvo : 00 ~ Suurin arvo : 64
* Lisätietoja on Heksadesimaalit 1 -kohdassa. Katso sivu 120.

Kuittaus

```
[t][ ][Set ID][ ][OK/NG][Data][x]
```

16. Väriämpötila (komento : k u)

- Säätää väriämpötilaa.
Väriämpötilaa voidaan säätää myös PICTURE (KUVA) -valikon komennolla CSM.
- Lähetys*

```
[k][u][ ][Set ID][ ][Data][Cr]
```

Data 00: Normaali 01: Viileä 02: Lämmin

Kuittaus

```
[u][ ][Set ID][ ][OK/NG][Data][x]
```

17. Epänormaali tila (komento : k z)

- Epänormaalin tilan tunnistaminen.

Lähetys

```
[k][z][ ][Set ID][ ][FF][ ][Cr]
```

Data FF: Luku

Kuittaus

```
[z][ ][Set ID][ ][OK/NG][Data][x]
```

Data 00: Normaali (virta on kytketty ja signaali tulee)
01: Ei signaalia (virta kytketty)
02: Kaukosäädin sammuttaa tai käynnistää television
03: Uniajastin katkaisee virran
04: RS-232C-toiminto katkaisee televisiosta virran
05: 5 voltin jännite katkaistaan
06: Verkkovirta katkaistaan
07: Tuuletinhälytystoiminto katkaisee virran
08: Katkaisuajastin katkaisee virran
09: Automaattinen sammutus katkaisee virran
a: Sammuta televisio AV-piiriin tunnistuksen perusteella.

- * Tämä toiminto voi vain lukea tietoja.

18. ISM-toiminto (Command: j p)

- Ohjaa ISM-toimintoa. ISM-toimintoa voidaan säätää myös ASETUS -valikon avulla.

Lähetys

```
[j][p][ ][Set ID][ ][Data][Cr]
```

Data 02: Näytönsäätäjä
04: Valkoisen pesu
08: Normaali tila
20 : Väripesu

Kuittaus

```
[p][ ][Set ID][ ][OK/NG][Data][x]
```

19. Virransäätö (komento : j q)

- Vähentää television virrankulutusta. Virransäätöä voidaan säätää myös ASETUS -valikon avulla.

Lähetys

```
[j][q][ ][Set ID][ ][Data][Cr]
```

Data 00: Pois
01: Vähintään
02: Normaali
03: Enintään

10 : Älykäs tunnistin(Matala)
11 : Älykäs tunnistin(Keskellä)
12 : Älykäs tunnistin(Korkea)

(paitsi 42/50PQ10**, 42/50PQ11**)

Kuittaus

```
[q][ ][Set ID][ ][OK/NG][Data][x]
```

20. Automaattinen asetus (komento : j u)

- Säättää kuvan sijaintia ja vähentää kuvan tärinää automaattisesti. Toimii vain RGB (PC) -tilassa.

Lähetys

```
[j][u][ ][Set ID][ ][Data][Cr]
```

Data 01: asetus

Kuittaus

```
[u][ ][Set ID][ ][OK/NG][Data][x]
```

20. Tune Command (Virityskomento) (komento : m a)

- Kanavaksi valitaan seuraava fyysinen numero.

Lähetys

```
[m][a][ ][Set ID][ ][Data0][ ][Data1][ ][Data2][Cr]
```

Data00 : Nopea kanavadata
Data01 : Hidas kanavadata
ex. nro 47 -> 00 2F (2FH)
nro 394 -> 01 88 (188H),
DTV nro 0 -> Ei merkitystä
Data02 0x00 : ATV Päätiedot
0x10 : DTV Päätiedot
0x20 : Radio

Kanavan data-alue

Analoginen- Pienin arvo: 00 ~ Suurin arvo: 63 (0~99)
Digitaalinen - Pienin arvo: 00 ~ Suurin arvo: 3E7 (0~999)

Kuittaus

```
[a][ ][Set ID][ ][OK/NG][Data][x]
```

Data Pienin arvo: 00 ~ Suurin arvo: FF

22. Channel Add/Skip (Lisää/Ohita kanava) (Command: m b)

- Asettaa ohitustilan nykyiselle ohjelmalle.

Lähetys

```
[m][b][ ][Set ID][ ][Data][Cr]
```

Data 00 : Ohita 01 : Lisää

Kuittaus

```
[b][ ][Set ID][ ][OK/NG][Data][x]
```

* Heksadesimaalit 1

```
00 : Arvo 0
...
A : Arvo 10 (Set ID 10)
...
F : Arvo 15 (Set ID 15)
10 : Arvo 16 (Set ID 16)
...
64 : Arvo 100
...
6E : Arvo 110
...
73 : Arvo 115
74 : Arvo 116
...
C7 : Arvo 199
...
FE : Arvo 254
FF : Arvo 255
```

* Heksadesimaalit 2

```
00 : -40
01 : -39
02 : -38
...
28 : 0
...
4E : +38
4F : +39
50 : +40
```

23. Näppäin(komento2 : c)

► Lähettää infrapunakauko-ohjaimen näppäinkoodin.

Lähetys

[m][c][][Set ID][][Data][Cr]

Data: Näppäinkoodi, lisätietoja on sivulla 114.

Kuittaus

[c][][Set ID][][OK/NG][Data][x]

24. Lähteen valinta (komento : x b)

(Pääkuvan lähde)

► Valitsee pääkuvan signaalilähteen.

Lähetys

[x][b][][Set ID][][Data][Cr]

Data: Rakenne

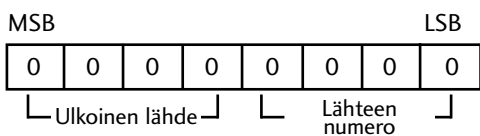

Ulkoinen lähde				Data
0	0	0	0	DTV
0	0	0	1	Analogue
0	0	1	0	AV
0	1	0	0	Komponentti
0	1	0	1	
1	0	0	1	HDMI

Lähteen numero				Data
0	0	0	0	Lähde1
0	0	0	1	Lähde2
0	0	1	0	Lähde3

(paitsi 42/50PQ10**,
42/50PQ11**)

Kuittaus

[b][][Set ID][][OK/NG][Data][x]

LG Electronics Inc.