



LG

Life's Good

РІДКОКРИСТАЛІЧНІ ТЕЛЕВІЗОРИ

ПК-ТЕЛЕВІЗОР 3 LED

Посібник користувача

МОДЕЛІ РІДКОКРИСТАЛІЧНИХ ТЕЛЕВІЗОРІВ

32SL8***

37SL8***

42SL8***

47SL8***

55SL8***

МОДЕЛІ ПК- ТЕЛЕВІЗОРІВ 3 LED

42SL9***

47SL9***

Будь-ласка уважно ознайомтеся із даною інструкцією перед початком користування пристроєм.

Збережіть її на майбутнє.
Запишіть номер моделі та серійний номер телевізора.

Прочитайте інформацію на етикетці, наклеєній на задню кришку телевізора, і повідомте цю інформацію Вашому дилерові в разі виникнення потреби відремонтувати телевізор.

Надруковано в Кореї

Модель:
Серійний номер:



HDMI, логотип HDMI та «High-Definition Multimedia Interface» є торговельними марками або зареєстрованими торговельними знаками компанії HDMI Licensing LLC.

ПІДКЛЮЧЕННЯ ЗОВНІШНЬОГО ОБЛАДНАННЯ

32/37/42/47/55SL8***	A-1
42/47SL9***	A-9

ПЕРЕГЛЯД ТБ / КЕРУВАННЯ ПРОГРАМАМИ

ПІДКЛЮЧЕННЯ АНТЕНИ	1
При підключенні за допомогою компонентного кабелю	2
Підключення за допомогою HDMI-кабелю	3
При з'єднанні роз'єму HDMI з роз'ємом DVI	3
При підключенні за допомогою кабелю євро-скарт (SCART)	4
ПІДКЛЮЧЕННЯ USB-ПРИСТРОЇВ	4
При підключенні за допомогою кабелю RCA (тюльпан)	5
Підключення за допомогою ВЧ (антенного) кабелю	5
При підключенні за допомогою компонентного кабелю	6
ПІДКЛЮЧЕННЯ МОДУЛЯ СІ	6
НАСТРОЙКА ЦИФРОВОГО ЗВУКУ	7
УСТАНОВКА НАВУШНИКІВ	7
Розподільча здатність, яка підтримується	
Налаштування екрану в режимі ПК	9

ПЕРЕГЛЯД ТБ / КЕРУВАННЯ ПРОГРАМАМИ

Увімкнення телевізора	13
Запуск програми установки	13
Перемикання програм	13
Регулювання гучності	13
ШВИДКЕ МЕНЮ	14
ВИБІР ЕКРАННИХ МЕНЮ І РЕГУЛЮВАННЯ ПАРАМЕТРІВ	15
Автоматичне налаштування програм ...	16
Ручне налаштування програм (В ЦИФРОВОМУ РЕЖИМІ)	19
Manual programme Tuning (In Analogue Mode)	21
Редагування програм	23
ООНОВЛЕННЯ ПРОГРАМНОГО ЗАБЕЗПЕЧЕННЯ	25

ДІАГНОСТИКА	26
ІНФОРМАЦІЯ ПРО СІ [ЗВИЧАЙНИЙ ІНТЕРФЕЙС]	27
Відкриття таблиці програм	28
Установка улюблених програм	29
СПИСОК ВХОДІВ «INPUT LIST»	30
ПЕРЕДАЧА ДАНИХ	31
ПОЗНАЧЕННЯ ДЖЕРЕЛА ВХІДНОГО СИГНАЛУ	32
Посібник користувача	33
SIMPLINK	34
РЕЖИМ АВ	37
Опції меню екрана (Повернення до початкових заводських налаштувань)	38

ВИКОРИСТАННЯ BLUETOOTH

Застереження щодо використання Bluetooth	39
ВСТАНОВЛЕННЯ BLUETOOTH	40
ВСТАНОВЛЕННЯ PIN-коду телевізора ...	41
ГАРНІТУРА BLUETOOTH	
- Під'єднання до нової гарнітури Bluetooth	42
- Під'єднання зареєстрованої гарнітури Bluetooth	42
- Від'єднання гарнітури Bluetooth під час використання	43
- Запит гарнітури Bluetooth на під'єднання до телевізора	43
КЕРУВАННЯ ЗАРЕЄСТРОВАНИМ ПРИСТРОЄМ BLUETOOTH	44
ІНФОРМАЦІЯ ПРО МІЙ BLUETOOTH ...	45
ОТРИМАННЯ ФОТОЗНІМКІВ ЧЕРЕЗ ЗОВНІШНІЙ ПРИСТРІЙ BLUETOOTH ...	46
Завантаження музики із зовнішнього пристрою Bluetooth	46

Використання USB-пристроїв

При підключенні USB-пристрою	47
СПИСОК ГРАФІЧНИХ ФАЙЛІВ	48
КАТАЛОГ МУЗИЧНИХ ФАЙЛІВ	52
Перелік фільмів	55
Код реєстрації DivX	59
Деактивація	60

ЕКП (ЕЛЕКТРОННЕ КЕРІВНИЦТВО ПРОГРАМ) (В ЦИФРОВОМУ РЕЖИМІ)

Увімкнення/вимкнення ЕКП	61
Оберіть програму	61
Функції клавіш в режимі керівництва ЗАРАЗ/ДААІ	61
Функції клавіш в режимі керівництва на 8 днів	62
Функції клавіш в режимі зміни дати	62
Функції клавіш в полі додаткової інформації	63
Функції клавіш в режимі встановлення таймера запису/нагадування	63
Функції кнопок у режимі Розклад програм (Таблиця розкладу)	63

КЕРУВАННЯ ЗОБРАЖЕННЯМ

КЕРУВАННЯ РОЗМІРОМ ЗОБРАЖЕННЯ (ПРОПОРЦІЇ)	64
Майстер налаштування зображення	66
Збереження енергії	67
ПОПЕРЕДНІ УСТАНОВКИ ЗОБРАЖЕННЯ	
- Режим зображення – Попередня установка	68
РУЧНА НАСТРОЙКА ЗОБРАЖЕННЯ	
- Режим зображення – Опція користувача	69
ТЕХНОЛОГІЯ ПОКРАЩЕННЯ ЯКОСТІ ЗОБРАЖЕННЯ	70
Експертне регулювання зображення	71
СКИДАННЯ ЗОБРАЖЕННЯ	74
ІНДИКАТОР ЖИВЛЕННЯ	75
Режим Демонстрація	76
Режим налаштування	77

КЕРУВАННЯ ЗВУКОМ ТА МОВОЮ

АВТОМАТИЧНИЙ РІВЕНЬ ГУЧНОСТІ	78
Clear Voice II	79
ПОПЕРЕДНЬО ВСТАНОВЛЕНІ НАЛАШТУВАННЯ ЗВУКУ – РЕЖИМ ЗВУКУ 80	
УПРАВЛІННЯ НАЛАШТУВАННЯМИ ЗВУКУ –РЕЖИМ КОРИСТУВАЧА	81
SRS TruSurround XT	81
Баланс	82
НАЛАШТУВАННЯ УВІМКНЕННЯ/ВИМКНЕННЯ ДИНАМІКІВ ТЕЛЕВІЗОРУ	83
Налаштування звуку цифрового телебачення (ТІЛЬКИ В ЦИФРОВОМУ РЕЖИМІ)	84
ВИБІР ЦИФРОВОГО АУДІО ВИХОДУ	85
ІНІЦІАЛІЗАЦІЯ ЗВУКОВИХ НАЛАШТУНКІВ	86
Хар-ка аудіо (Характеристики звуку) (ТІЛЬКИ В ЦИФРОВОМУ РЕЖИМІ)	87

ТИП ТРАНСЛЯЦІЇ I/II

- Прийом стерео сигналу / двомовного сигналу (Тільки в аналоговому режимі)	88
- Прийом NICAM (Тільки в аналоговому режимі)	89
- Вибір гучномовців для звукового сигналу	89
Мова екранного меню/ Вибір країни (додатково)	90
ВИБІР МОВИ (ТІЛЬКИ В ЦИФРОВОМУ РЕЖИМІ)	91

ВСТАНОВЛЕННЯ ЧАСУ

Налаштування годинника	92
ВСТАНОВЛЕННЯ ТАЙМЕРУ АВТОМАТИЧНОГО УВІМКНЕННЯ/ВИМКНЕННЯ	93
ВСТАНОВЛЕННЯ ТАЙМЕРУ РЕЖИМУ ОЧІКУВАННЯ	94

БАТЬКІВСЬКИЙ КОНТРОЛЬ/РЕЙТИНГИ

ВСТАНОВЛЕННЯ ПАРОЛЮ ТА СИСТЕМИ БЛОКУВАННЯ	95
Блокування програм	96
БЛОКУВАННЯ ВІД ДІТЕЙ (ТІЛЬКИ В ЦИФРОВОМУ РЕЖИМІ)	97
БЛОКУВАННЯ ЗОВНІШНЬОГО РЕЖИМУ ВВЕДЕННЯ	98
Блок. клавіш	99

Телетекст

Увімкнення / вимкнення	100
Телетекст системи SIMPLE	100
Телетекст системи TOP	100
Телетекст системи FASTEXT	101
Спеціальні функції телетексту	101

ЦИФРОВИЙ ТЕТЕКСТ

ТЕТЕКСТ В МЕЖАХ ЦИФРОВИХ СЕРВІСІВ	102
ТЕТЕКСТ В МЕЖАХ ЦИФРОВИХ ПОСЛУГ	102

ДОДАТОК

УСУНЕННЯ НЕСПРАВНОСТЕЙ	103
ОБСЛУГОВУВАННЯ	105
ХАРАКТЕРИСТИКИ ТЕЛЕВІЗОРА	106
КОДИ ПУЛЬТА ДУ	109
НАСТРОЙКА ЗОВНІШНЬОГО КОНТРОЛЬНОГО ПРИСТРОЮ	110

ПІДГОТОВКА

МОДЕЛІ РІДКОКРИСТАЛІЧНИХ ТЕЛЕВІЗОРІВ : 32/37/42/47/55SL8***

АКСЕСУАРИ

Певніться, що наступні аксесуари входять в комплект Вашого рідкокристалічного телевізора. Якщо якогось з цих аксесуарів немає, зверніться до дилера, який продав Вам телевізор.

- Зображення на ілюстрації можуть не співпадати з виглядом вашого телевізора.

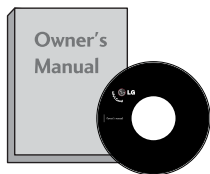

Посібник користувача

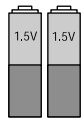

Батарейки

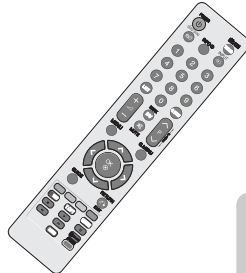

Пульт дистанційного управління



Феритове осердя
(Цей елемент включено не до всіх моделей.)



Шнур живлення

Ця функція недоступна для всіх моделей.



Серветка
(Використовувати тільки для поверхні екрану)

*Плями та відбитки пальців, що з'явилися на поверхні виробу, слід видаляти тільки тканиною для чищення поверхонь виробу.

Не тріть сильно, видаляйте плями дуже обережно. Будьте обережні, так як надлишкове натискання може викликати подряпини та втрату кольору.



x 8

болти для кріплення підставки
(Крім 55SL8***)



Короб для кабелів

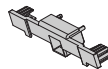

захисна кришка



Кріплення для кабелів

Кронштейн для кріплення на стіні (постачається окремо)

RW230

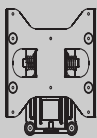

(32SL8***)

AW-47LG30M

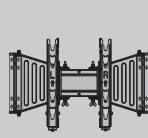

(32/37/42/47SL8***)

AW-55LH40M

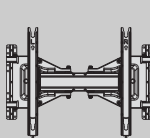

(55SL8***)

Використовуйте шурупи довжиною 12 мм (+0,5/-0,5) на монтажному боці пристрою. (Тільки 37/42/47SL8***)

Монтажний бік пристрою (з напрямним роздільником)

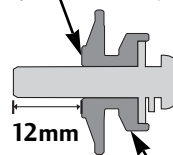

12mm

Напрямний роздільник

Монтажний бік пристрою (без напрямного роздільника)

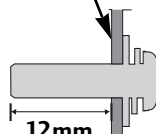

12mm

Використання феритового осердя (Ця функція доступна не для всіх моделей.)

Використовуйте феритове осердя для зменшення електромагнітних хвиль під час підключення кабелю живлення.

Чим ближче розташоване феритове осердя до штекера електроживлення, тим краще.

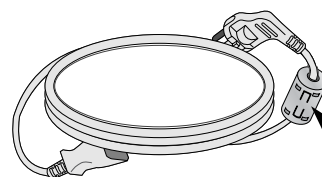

Розташуйте штекер електроживлення якнайближче.

ПІДГОТОВКА

КЕРУВАННЯ З ПЕРЕДНЬОЇ ПАНЕЛІ

❗ ПРИМІТКА

- ▶ Телевізор можна залишити в режимі очікування, щоб зменшити споживання енергії. Також рекомендується вимкати телевізор кнопкою живлення, якщо ви не плануєте переглядати його деякий час, оскільки це також дозволяє зекономити споживання енергії. Об'єм енергії, що споживається під час використання телевізора, можна значно зменшити за допомогою зниження рівня яскравості зображення, що також сприятиме зменшенню загальних експлуатаційних витрат.

⚠ УВАГА

- ▶ Якщо немає можливості увімкнути телевізор за допомогою пульта ДК, натисніть головну кнопку живлення на телевізорі. (Коли на телевізорі вимкнено головну кнопку живлення, його неможливо увімкнути пультом ДК).
- ▶ Не наступайте на скляну підставку та бережіть її від ударів і зіткнень. Вона може розбитися, що може спричинити травми від уламків скла, або телевізор може впасти.
- ▶ Не переміщайте телевізор, перетаскуючи його. Це може призвести до пошкодження підлоги або виробу.

- Зображення на ілюстрації можуть не співпадати з виглядом вашого телевізора.

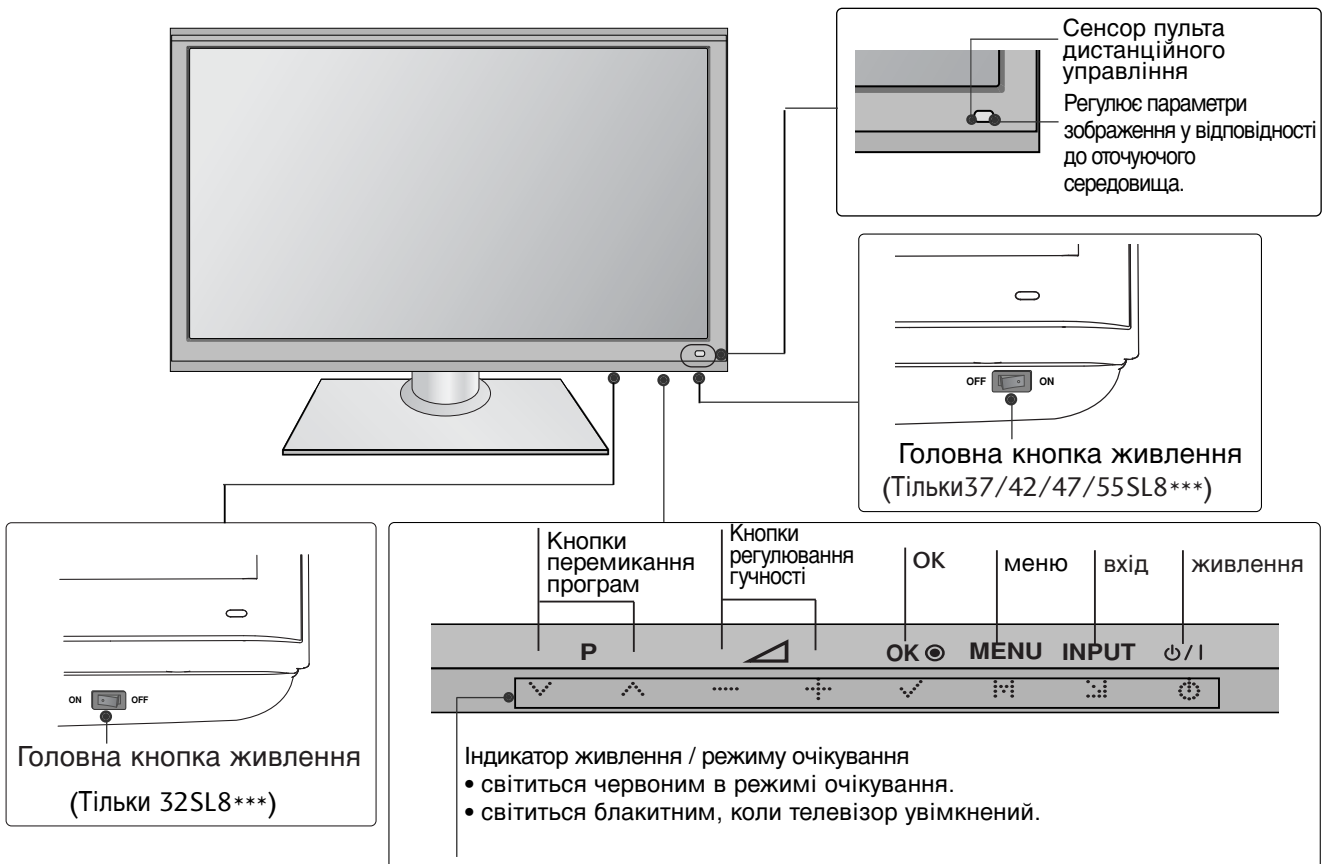

ІНФОРМАЦІЯ ПРО ЗАДНЮ ПАНЕЛЬ

- Зображення на ілюстрації можуть не співпадати з виглядом вашого телевізора.

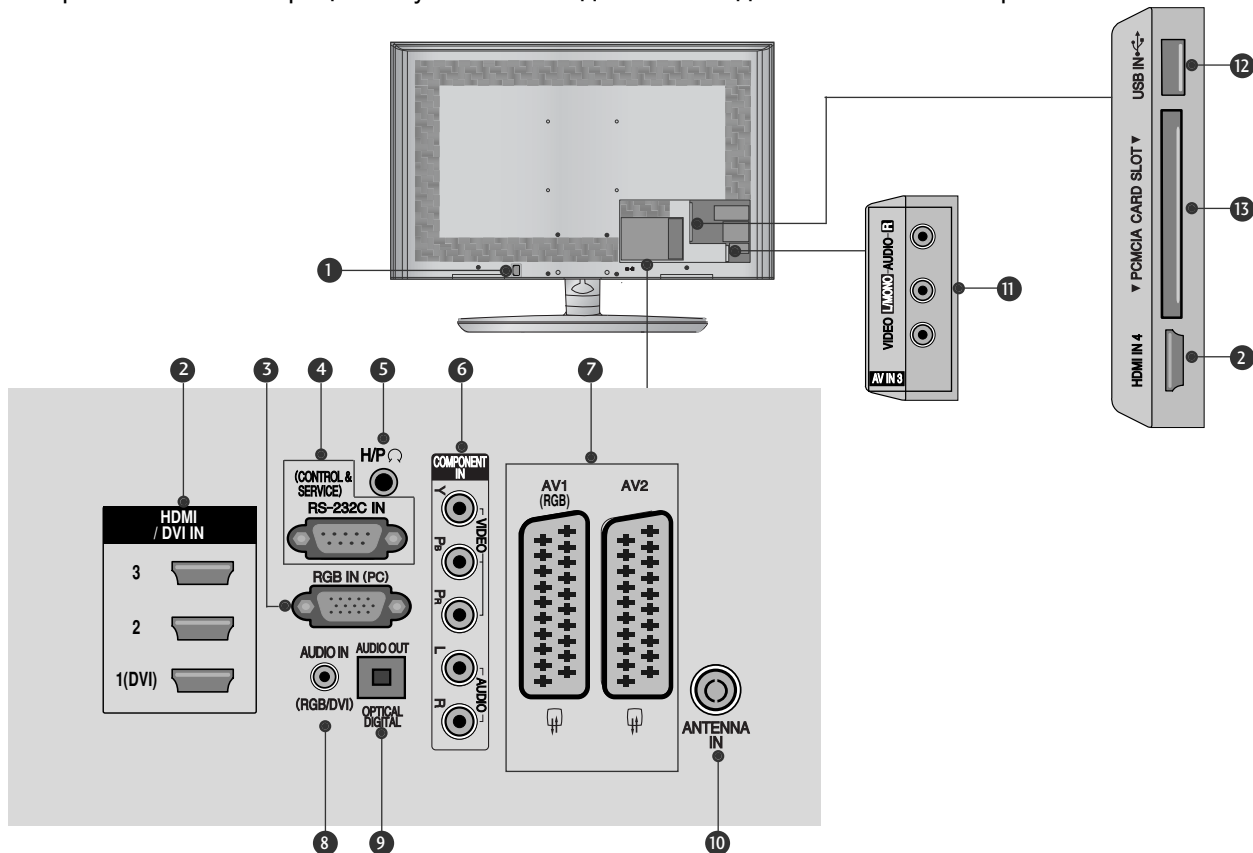

- Роз'єм для підключення шнура живлення**
Цей телевізор працює від джерела змінного струму. Напряга вказана на сторінці характеристик телевізора. (► с.106~107)
Заборонено підключати телевізор до джерела постійного струму.
- HDMI/DVI IN (Мультимедійний інтерфейс високої чіткості)**
Подайте сигнал HDMI до входу HDM IN. Або сигнал DVI(VIDEO) до порту HDMI/DVI за допомогою кабелю DVI або HDMI.
- Вхідний порт RGB IN**
Для прийому відеосигналу з комп'ютера.
- ГНІЗДО ВХОДУ RS-232C (CONTROL&SERVICE)**
Підключайте серійний порт контрольних пристроїв до роз'єму RS-232C.
Цей порт використовується для режимів Service або Hotel (сервісний чи готельний режим).
- Наушники**
Підключіть навушники в гніздо для навушників.
- Компонентний вхід**
З'єднайте ці гнізда із виходами компонентного відео- /аудіосигналу зовнішнього пристрою.
- Роз'єми євро-скарт (AV1/AV2)**
З'єднайте ці роз'єми із входом або виходом зовнішнього пристрою.
- Аудіо вхід RGB/DVI**
Вхід для прийому аудіосигналу від комп'ютера або цифрового телебачення.
- OPTICAL DIGITAL AUDIO OUT (Цифровий оптичний аудіовихід)**
Підключіть цифровий звук до різних типів обладнання.
Підключіть компонент цифрового звуку. Використовуйте оптичний аудіокабель.
- Антенний вхід**
Підключіть антену або кабель до цього роз'єму.
- Аудіо- /відеовхід**
З'єднайте ці гнізда із аудіо- /відеовиходом зовнішнього пристрою.
- USB-порт**
Підключіть USB-накопичувач до цього роз'єму.
- Гніздо для карт PCMCIA (Міжнародна асоціація комп'ютерних карт пам'яті).**
Уставте модуль CI у ГНІЗДО ДЛЯ КАРТ PCMCIA. (Ця функція доступна не в усіх країнах.)

ПІДГОТОВКА

ВСТАНОВЛЕННЯ ПІДС ТАВКИ (Крім 55SL8***)

■ Зображення на ілюстрації можуть не співпадати з виглядом вашого телевізора. Під час монтажу настільної підставки, переконайтесь, що болт повністю затягнутий. (Якщо його не затягнути як слід, після встановлення пристрій може нахилитись уперед). У разі затягнення болта з надмірною силою, він може відхилитися внаслідок стирання різьбової частини.

- 1 Обережно покладіть телевізор екраном вниз на м'яку поверхню для захисту екрана від пошкодження.

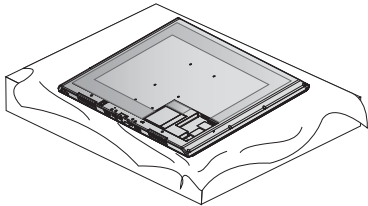

- 2 Під'єднайте частини опорної ніжки до базової підставки телевізора.

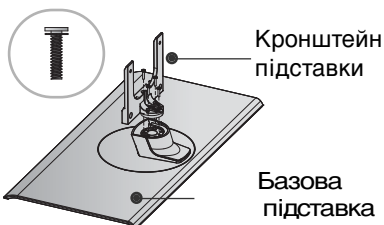

- 3 Приєднайте підставку до телевізора, як показано на малюнку.

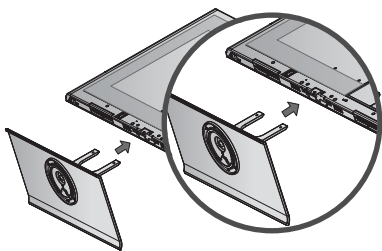

- 4 Надійно закрутіть 4 болти в отвори на задній панелі телевізора.

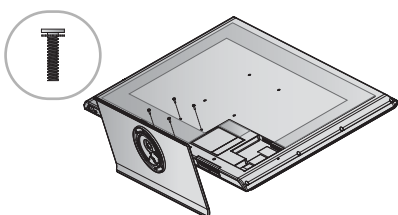

ЗАДНЯ КРИШКА ДЛЯ РОЗТАШУВАННЯ ДРОТІВ

■ Зображення на ілюстрації можуть не співпадати з виглядом вашого телевізора.

для розміщення на столі

- 1 Установіть КОРОБ Для КАБЕЛІВ як показано на малюнку.

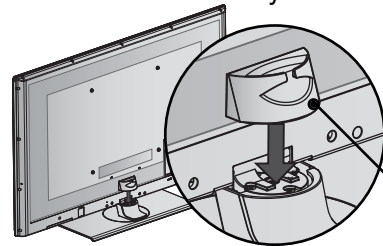

- 2 Підключіть необхідні кабелі. Інструкції по підключенню зовнішнього обладнання див. у розділі «Підключення зовнішнього обладнання».

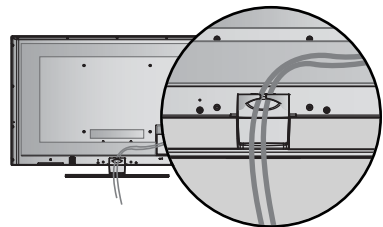

для кріплення на стіні

- 1 Після підключення кабелів належним чином установіть ТРИМАЧ КАБЕЛІВ, як показано на рисунку, та об'єднайте кабелі. Інструкції по підключенню зовнішнього обладнання див. у розділі «Підключення зовнішнього обладнання».

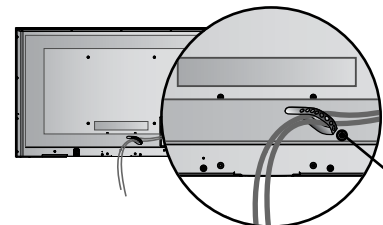

! ПРИМІТКА

- Не використовуйте КОРОБ Для КАБЕЛІВ для піднімання телевізора.
- Падіння телевізора загрожує йому пошкодженням, а Вам травмуванням.

Система безпеки Kensington

- Ця функція доступна не для всіх моделей.
- Зображення на ілюстрації можуть не співпадати з виглядом вашого телевізора.

Ваш телевізор обладнаний роз'ємом системи безпеки Kensington на задній панелі. Підключіть кабель системи безпеки Kensington, як показано на малюнку нижче. Детальні вказівки по встановленню і використанню системи безпеки Kensington наведені в керівництві користувача, що надається із системою безпеки Kensington.

Для подальшої інформації, відвідайте адресу <http://www.kensington.com>, - Інтернет-сторінку компанії Kensington. Компанія Kensington є виробником систем безпеки для електронного обладнання, наприклад ноутбуків та рідкокристалічних проекторів.

ПРИМІТКА

- Система безпеки Kensington може не входити в комплект.

ПРИМІТКИ

- Якщо телевізор є холодним на дотик, при вмиканні може відбутися незначне мерехтіння. Це нормально і не є несправністю.
- Деякий час на екрані можуть з'явитися деякі крапкові дефекти у вигляді червоних, зелених або блакитних плям. Однак, вони не мають значного впливу на роботу монітору.
- Намагайтесь не торкатися рідкокристалічного екрану і не підносити до нього пальці на протязі тривалого часу. Це може призвести тимчасові викривлення зображення.

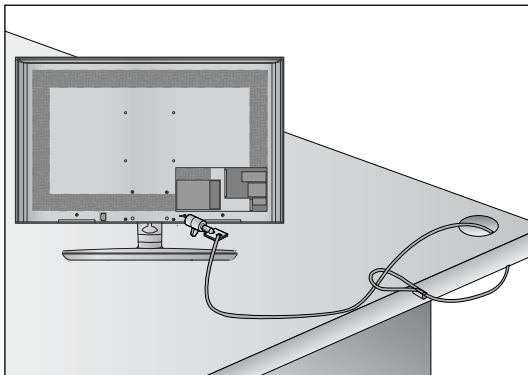

ПОВОРОТНА ПІДСТАВКА

- Зображення на ілюстрації можуть не співпадати з виглядом вашого телевізора.

Після встановлення телевізора ви можете вручну повернути екран на 20 градусів вліво або вправо щоб підібрати найбільш зручне для вас положення екрану.

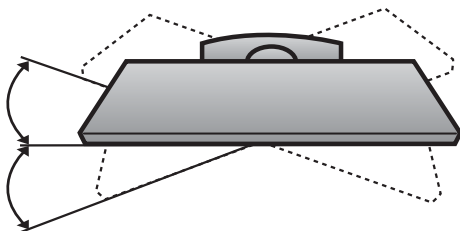

Поради щодо обережності під час установки

- Щоб надійно та безпечно прикріпити телевізор до стіни, ви мусите придбати необхідні компоненти в магазині.
- Установіть телевізор ближче до стіни, щоб він не міг перекинутися при поштовху.
- Нижче наведені інструкції по правильній установці пристрою шляхом його надійного закріплення на стіні так, щоб він не впав, якщо його потягнути до себе. Це виключить можливість падіння телевізора і травмування людей, а також запобіжить пошкодженню пристрою. Не дозволяйте дітям забиратися на телевізор і висіти на ньому.

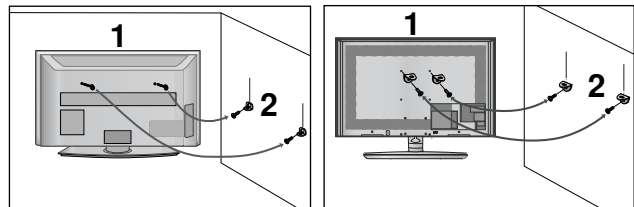

- 1 Використайте болти з кільцями та кронштейни/болти телевізора, щоб зафіксувати телевізор на стіні, як показано на малюнку. (Якщо на телевізорі в місцях для гвинтів з вушком установлені гвинти, викрутіть їх перед установленням гвинтів з вушком).
* Вкрутіть болти з кільцями або кронштейни/болти телевізора і надійно затягніть їх у верхніх отворах.

- 2 Зафіксуйте кронштейни на стіні за допомогою окремих болтів. Кронштейни, прикріплені до стіни, повинні співпадати по висоті з кронштейнами телевізора.

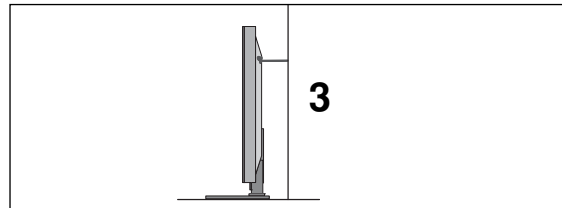

- 3 Під час вирівнювання використовуйте міцну мотузку. Задля більшої безпеки рекомендується прив'язати мотузку таким чином, щоб вона знаходилась в горизонтальному положенні між стіною та телевізором.

! ПРИМІТКИ

- ▶ Якщо необхідно перенести телевізор у інше місце, спершу розв'яжіть мотузку.
- ▶ Використовуйте відповідний тримач для телевізора або комод, який достатньо великий і міцний, щоб витримати вагу телевізора.
- ▶ Задля безпечного використання телевізора впевніться, що висота кронштейна, прикріпленого до стіни, відповідає висоті телевізора.

ПІДГОТОВКА

- Телевізор можна встановлювати різними способами, наприклад на стіні чи на столі.
- Телевізор розроблений для розміщення в горизонтальному положенні.

ЗАЗЕМЛЕННЯ

Обов'язково заземліть телевізор для попередження ураження електрострумом. Якщо заземлити телевізор неможливо, зверніться до кваліфікованого майстра із проханням встановити окремий автоматичний пристрій припинення подачі струму. Не намагайтесь заземлити пристрій шляхом його приєднання до телефонних ліній, громовідводів чи газових труб.



Встановлення на підставці на горизонтальній поверхні

Для забезпечення достатньої циркуляції повітря залишіть 4 дюйми (10 см) відстані з кожного боку та до стіни.



Закріплення на стіні в горизонтальному положенні

- Для настінного монтажу телевізора рекомендується використовувати стінний кронштейн торгової марки LG.
- Радимо придбати стінний кронштейн, який підтримує стандарт VESA.
- Компанія LG рекомендує скористатися послугами професійного кваліфікованого установника для настінного монтажу телевізора.

❗ ПРИМІТКИ

- ▶ Настінний монтаж мусить здійснюватися на міцній стіні перпендикулярно підлозі.
- ▶ Якщо ви хочете прикріпити телевізор до стелі або скісної стіни, необхідно використовувати спеціальний настінний тримач.
- ▶ Поверхня стіни, на яку монтується телевізор, мусить бути достатньо міцною, щоб витримати вагу телевізора, наприклад поверхня з бетону, природної породи, цегли або пустотілого блоку.
- ▶ Тип і довжина болтів для монтажу залежить від настінного тримача, який використовується. Щоб отримати додаткову інформацію, зверніться до інструкції конкретного настінного тримача.
- ▶ Компанія LG не відповідає за будь-які нещасні випадки або пошкодження власності та телевізора внаслідок неправильного монтажу в таких випадках:
 - використання невідповідного настінного тримача VESA;
 - неправильне прикріплення болтів до поверхні, що може призвести до падіння телевізора чи індивідуальних травм;
 - невиконання рекомендованого методу монтажу.

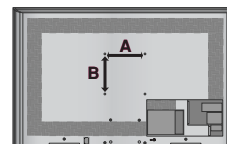
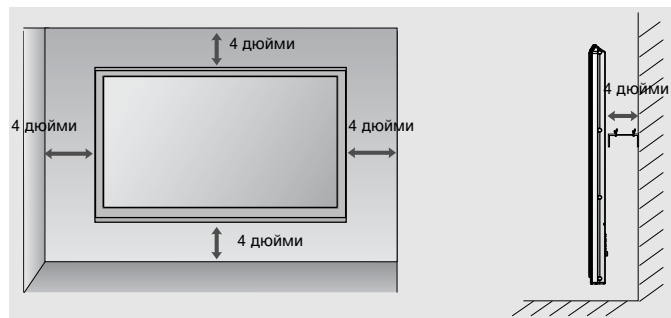

Модель	VESA (A * B)	Стандарт Болт	Кількість
32SL8***	200 * 100	M4	4
37/42/47SL8***	200 * 200	M6	4
55SL8***	400 * 400	M6	4

ВСТАНОВЛЕННЯ БЕЗ НАСТІЛЬНОЇ ПІДСТАВКИ

- Зображення на ілюстрації можуть не співпадати з виглядом вашого телевізора. Під час встановлення настінного блоку використовуйте захисну кришку.

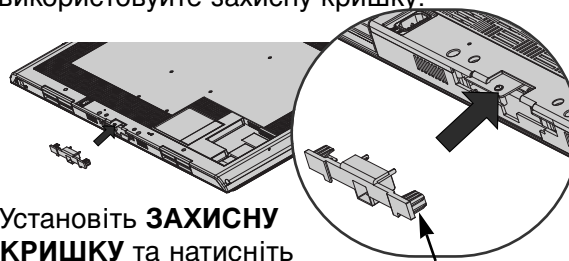

Установіть **ЗАХИСНУ КРИШКУ** та натисніть на неї, поки вона не клацне.

захисна кришка

ФУНКЦІЇ КНОПОК ПУЛЬТА ДИСТАНЦІЙНОГО УПРАВЛІННЯ

Коли користуєтесь пультом дистанційного управління (ДУ), направляйте його на сенсор пульта ДУ на телевізорі.

POWER Вмикає та вимикає телевізор та будь-які інші запрограмовані пристрої в залежності від режиму.

TV/RAD Вибір каналу радіо, ТБ або цифрового ТБ.

ENERGY SAVING (ЗБЕРЕЖЕННЯ ЕНЕРГІЇ) Налаштуйте енергозберігаючий режим телевізора. (► с.67)

INFO ⓘ Показує поточну інформацію екрану.

INPUT Зовнішній режим введення змінюється у звичайній послідовності. (► с.30)

Кнопки з цифрами 0~9 Натискайте для вибору потрібної програми. Натискайте для вибору пронумерованих пунктів меню.

LIST Відкриває таблицю програм. (► с.28)

Q.VIEW Натисніть, щоб повернутись до програми, яку Ви переглядали попередньою.

MENU Вибирає меню. Закриває всі екранні меню та повертає телевізор до трансляції телевізійної програми з будь-якого меню. (► с.15)

Q. MENU швидкий виклик налаштувань для даного джерела сигналу (Формат екрану, Чистий голос II, Режим зображення, Режим звуку, Аудіо, Таймер сну, Улюблені, USB-пристрій).(► с.14)

КНОПКИ НАВІГАЦІЇ (Вгору/вниз/вліво/вправо) Дозволяють переміщуватись по екранних меню і регулювати системні налаштування на свій смак.

OK Натисніть, щоб прийняти свій вибір або побачити поточний режим.

GUIDE (Керівництво) Показує схему програм. (► с.61)

RETURN (EXIT) електронній програмі телепередач EPG або в іншому випадку, де потрібна взаємодія з користувачем.

Кольорові кнопки Ці кнопки використовуються для телетексту (тільки моделі з ТЕЛТЕКСТОМ) та редагування програм.

1 КНОПКИ ТЕЛТЕКСТУ Ці кнопки використовуються для управління телетекстом. Детальніше про це читайте в розділі Телетекст. (► с.100)

SUBTITLE Викликає обрані вами субтитри в цифровому режимі.

ПІДГОТОВКА

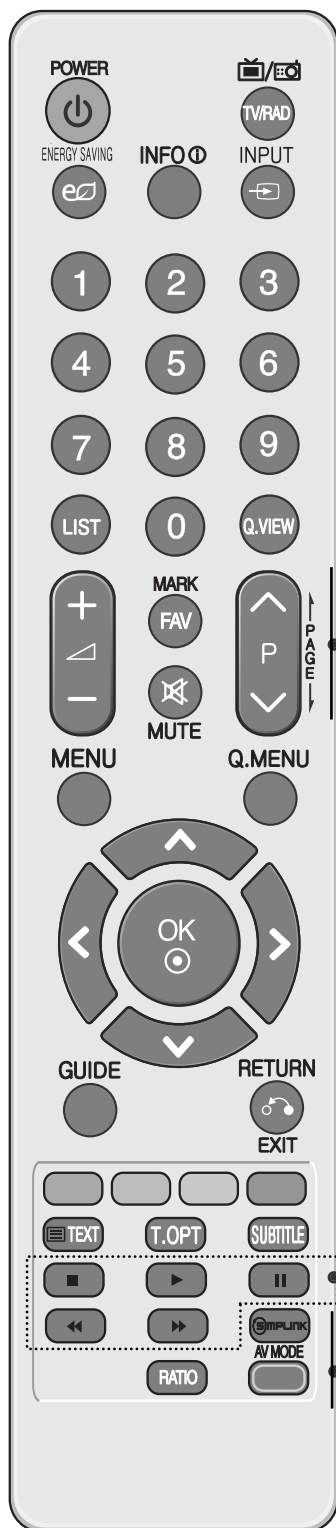

КНОПКА ЗБІЛЬШЕННЯ / ЗМЕНШЕННЯ ГУЧНОСТІ

Збільшує/зменшує рівень гучності.

FAV Натискайте для вибору улюбленої програми.

MARK Виберіть вхід для застосування налаштувань Picture Wizard (Майстер налаштування зображення). Виділення і зняття виділення з програм у меню USB.

MUTE Вмикає або вимикає звук.

КНОПКА ПЕРЕКЛЮЧЕННЯ КАНАЛІВ Натискайте, щоб переключати канали, збережені в режимі ручного пошуку.

PAGE ВГОРУ/ВНИЗ Зміна сторінки екранної інформації.

Кнопки для меню SIMPLINK /USB Органи керування SIMPLINK або USB-меню (Фотографії та Музика або Перелік фільм.).

SIMPLINK Перегляд списку аудіо/відео пристроїв, підключених до телевізору. Коли ви натискаєте цю клавішу, на екрані з'являється меню Simplink (► с.34)

RATIO Дозволяє вибрати необхідний формат екрана. (► с.64)

AV MODE Вибір джерела відео- і аудіосигналу при підключенні аудіо/відео пристроїв. (► с.37)

Встановлення батарейок

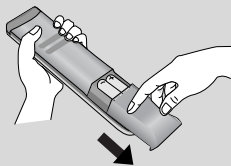

- Відкрийте кришку відсіку батарейок зі зворотнього боку пульта та вставте батарейки, правильно зіставивши полюси (+ із +, - із -).
- Вставте дві батарейки 1,5 В ААА. Не вставляйте старі або використані батарейки з новими.
- Закрийте кришку.

МОДЕЛІ РК-ТЕЛЕВІЗОРІВ 3 LED : 42/47SL9***

АКСЕСУАРИ

Впевніться, що наступні аксесуари входять в комплект Вашого рідкокристалічного телевізора. Якщо якогось з цих аксесуарів немає, зверніться до дилера, який продав Вам телевізор.

■ Зображення на ілюстрації можуть не співпадати з виглядом вашого телевізора.



Посібник користувача

Батарейки

Пульт дистанційного управління

Феритове осердя
(Цей елемент включено не до всіх моделей.)

Шнур живлення

Ця функція недоступна для всіх моделей.



Серветка
(Використовувати тільки для поверхні екрану)

*Плями та відбитки пальців, що з'явилися на поверхні виробу, слід видаляти тільки тканиною для чищення поверхонь виробу.

Не тріть сильно, видаляйте плями дуже обережно. Будьте обережні, так як надлишкове натискання може викликати подряпини та втрату кольору.

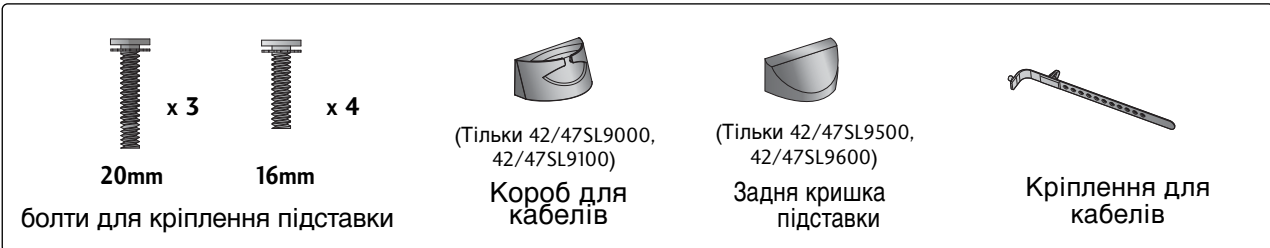

болти для кріплення підставки

(Тільки 42/47SL9000, 42/47SL9100)

Короб для кабелів

(Тільки 42/47SL9500, 42/47SL9600)

Задня кришка підставки

Кріплення для кабелів

Кронштейн для кріплення на стіні
(постачається окремо)
AW-47LG30M

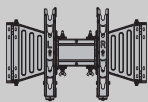

Використовуйте шурупи довжиною 12 мм (+0,5/-0,5) на монтажному боці пристрою.

Монтажний бік пристрою (з напрямним роздільником)

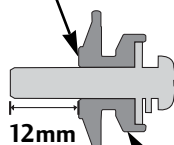

Напрямний роздільник

Монтажний бік пристрою (без напрямного роздільника)

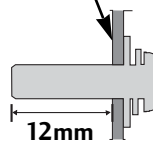

Використання феритового осердя (Ця функція доступна не для всіх моделей.)

Використовуйте феритове осердя для зменшення електромагнітних хвиль під час підключення кабелю живлення.

Чим ближче розташоване феритове осердя до штекера електроживлення, тим краще.

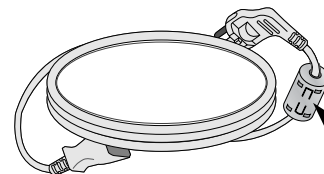

Розташуйте штекер електроживлення якнайближче.

ПІДГОТОВКА

КЕРУВАННЯ З ПЕРЕДНЬОЇ ПАНЕЛІ

❗ ПРИМІТКА

- ▶ Телевізор можна залишити в режимі очікування, щоб зменшити споживання енергії. Також рекомендується вимкати телевізор кнопкою живлення, якщо ви не плануєте переглядати його деякий час, оскільки це також дозволяє зекономити споживання енергії. Об'єм енергії, що споживається під час використання телевізора, можна значно зменшити за допомогою зниження рівня яскравості зображення, що також сприятиме зменшенню загальних експлуатаційних витрат.

⚠ УВАГА

- ▶ Якщо немає можливості увімкнути телевізор за допомогою пульта ДК, натисніть головну кнопку живлення на телевізорі. (Коли на телевізорі вимкнено головну кнопку живлення, його неможливо увімкнути пультом ДК).
- ▶ Не наступайте на скляну підставку та бережіть її від ударів і зіткнень. Вона може розбитися, що може спричинити травми від уламків скла, або телевізор може впасти.
- ▶ Не переміщайте телевізор, перетаскуючи його. Це може призвести до пошкодження підлоги або виробу.

- Зображення на ілюстрації можуть не співпадати з виглядом вашого телевізора.

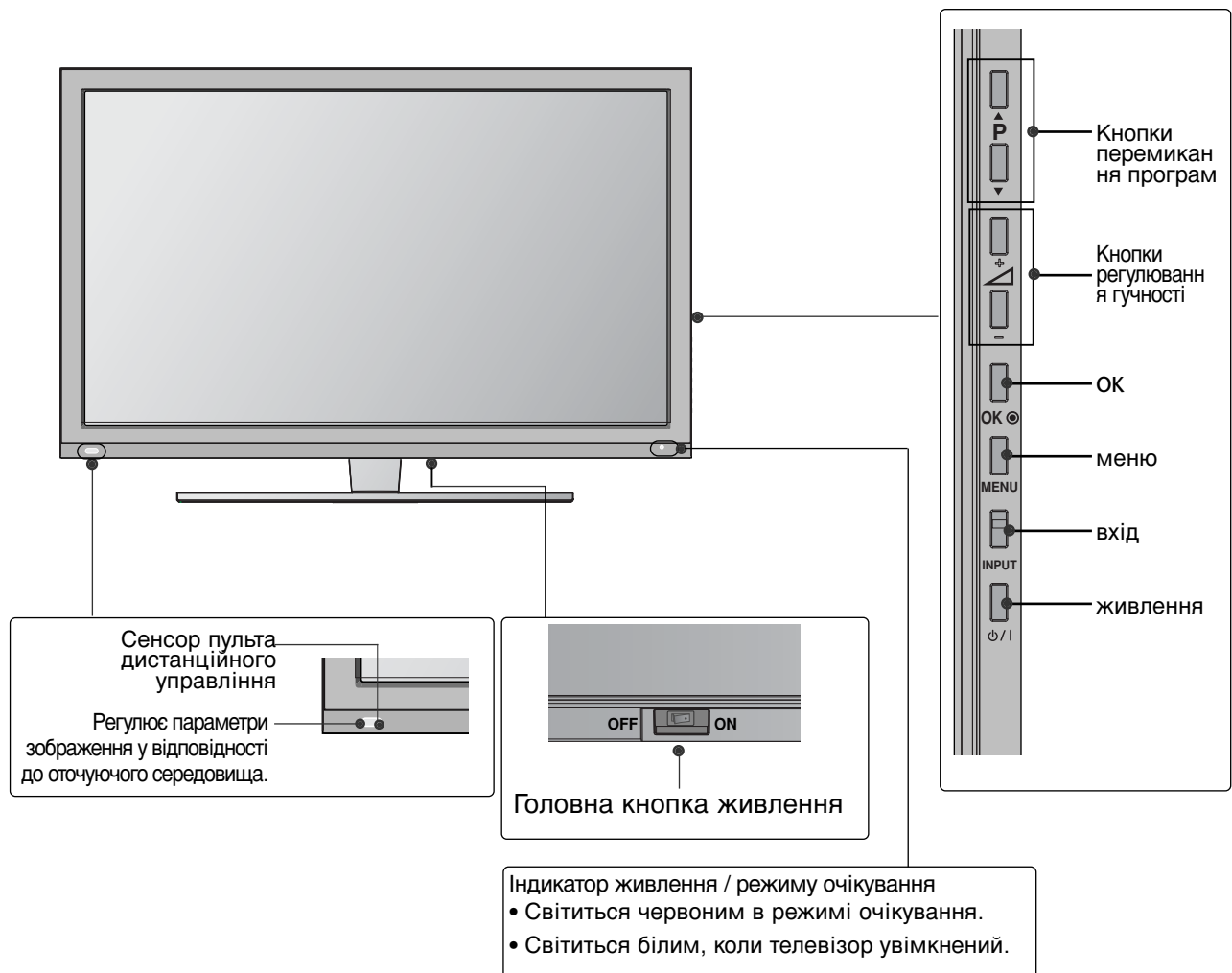

ІНФОРМАЦІЯ ПРО ЗАДНЮ ПАНЕЛЬ

■ Зображення на ілюстрації можуть не співпадати з виглядом вашого телевізора.

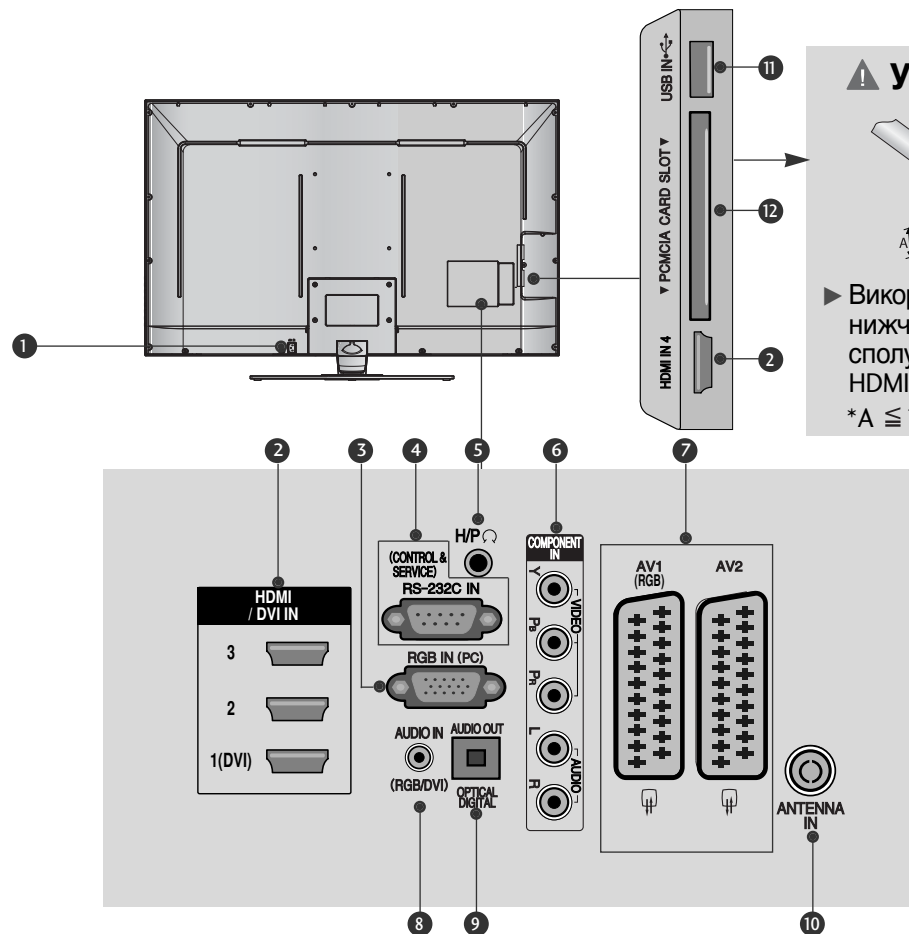

⚠ УВАГА

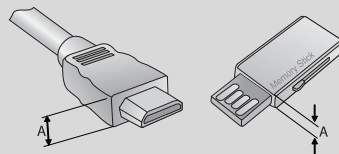

▶ Використовуйте продукт вказаної нижче товщини для оптимального сполучення з HDMI-кабелем (Тільки HDMI IN 4) /USB-пристроєм.

*A ≤ 10мм

- 1 **Роз'єм для підключення шнура живлення**
Цей телевізор працює від джерела змінного струму. Напряга вказана на сторінці характеристик телевізора. (▶ с.108)
Заборонено підключати телевізор до джерела постійного струму.
- 2 **HDMI/DVI IN (Мультимедійний інтерфейс високої чіткості)**
Подайте сигнал HDMI до входу HDM IN. Або сигнал DVI(VIDEO) до порту HDMI/DVI за допомогою кабелю DVI або HDMI.
- 3 **Вхідний порт RGB IN**
Для прийому відеосигналу з комп'ютера.
- 4 **ГНІЗДО ВХОДУ RS-232C (CONTROL&SERVICE)**
Підключайте серійний порт контрольних пристроїв до роз'єму RS-232C.
Цей порт використовується для режимів Service або Hotel (сервісний чи готельний режим).
- 5 **Навушники**
Підключіть навушники в гніздо для навушників.
- 6 **Компонентний вхід**
З'єднайте ці гнізда із виходами компонентного відео- /аудіосигналу зовнішнього пристрою.
- 7 **Роз'єми євро-скарт (AV1/AV2)**
З'єднайте ці роз'єми із входом або виходом зовнішнього пристрою.
- 8 **Аудіо вхід RGB/DVI**
Вхід для прийому аудіосигналу від комп'ютера або цифрового телебачення.
- 9 **OPTICAL DIGITAL AUDIO OUT (Цифровий оптичний аудіовихід)**
Підключіть цифровий звук до різних типів обладнання.
Підключіть компонент цифрового звуку. Використовуйте оптичний аудіокабель.
- 10 **Антенний вхід**
Підключіть антену або кабель до цього роз'єму.
- 11 **USB-порт**
Підключіть USB-накопичувач до цього роз'єму.
- 12 **Гніздо для карт PCMCIA (Міжнародна асоціація комп'ютерних карт пам'яті).**
Уставте модуль CI у ГНІЗДО ДЛЯ КАРТ PCMCIA. (Ця функція доступна не в усіх країнах.)

ПІДГОТОВКА

ВСТАНОВЛЕННЯ ПІДСТАВКИ

■ Зображення на ілюстрації можуть не співпадати з виглядом вашого телевізора. Під час монтажу настільної підставки, переконайтесь, що болт повністю затягнутий. (Якщо його не затягнути як слід, після встановлення пристрої може нахилитись уперед). У разі затягнення болта з надмірною силою, він може відкритися внаслідок стирання різьбової частини.

- 1 Обережно покладіть телевізор екраном вниз на м'яку поверхню для захисту екрана від пошкодження.

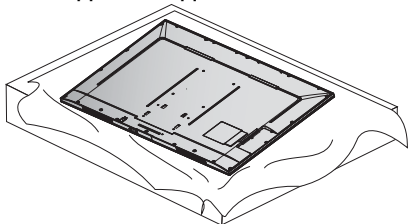

- 2 Під'єднайте частини опорної ніжки до базової підставки телевізора.

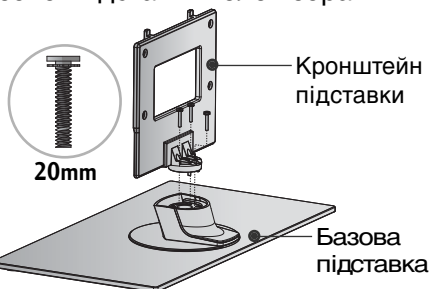

- 3 Приєднайте підставку до телевізора, як показано на малюнку.

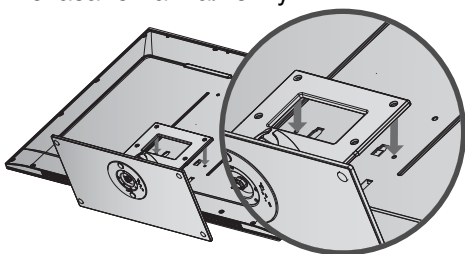

- 4 Надійно закрутіть 4 болти в отвори на задній панелі телевізора.

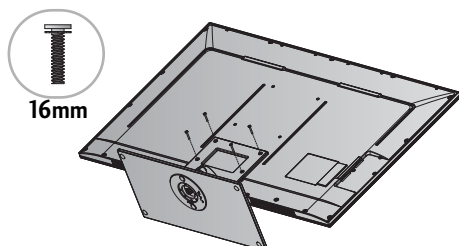

- 5 Установіть задню кришку підставки, як показано на рисунку. (Тільки 42/47SL9500, 42/47SL9600)

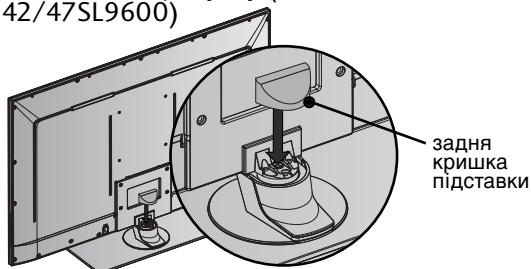

Поради щодо обережності під час установки

- Щоб надійно та безпечно прикріпити телевізор до стіни, ви мусите придбати необхідні компоненти в магазині.
- Установіть телевізор ближче до стіни, щоб він не міг перекинутися при поштовху.
- Нижче наведені інструкції по правильній установці пристрою шляхом його надійного закріплення на стіні так, щоб він не впав, якщо його потягнути до себе. Це виключить можливість падіння телевізора і травмування людей, а також запобіжить пошкодженню пристрою. Не дозволяйте дітям забиратися на телевізор і висіти на ньому.

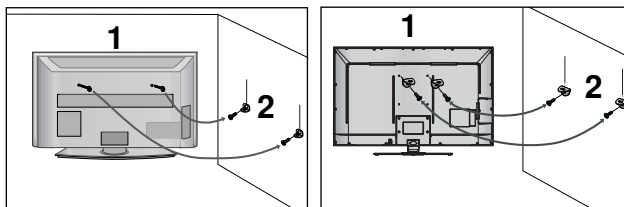

- 1 Використайте болти з кільцями та кронштейни/болти телевізора, щоб зафіксувати телевізор на стіні, як показано на малюнку. (Якщо на телевізорі в місцях для гвинтів з вушком установлені гвинти, викрутіть їх перед установленням гвинтів з вушком).

* Вкрутіть болти з кільцями або кронштейни/болти телевізора і надійно затягніть їх у верхніх отворах.

- 2 Зафіксуйте кронштейни на стіні за допомогою окремих болтів. Кронштейни, прикріплені до стіни, повинні співпадати по висоті з кронштейнами телевізора.

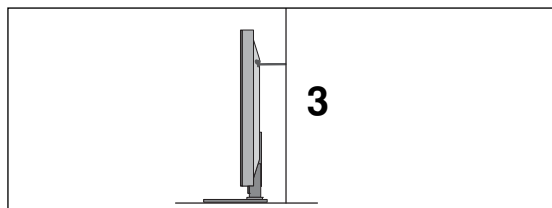

- 3 Під час вирівнювання використовуйте міцну мотузку. Задля більшої безпеки рекомендується прив'язати мотузку таким чином, щоб вона знаходилась в горизонтальному положенні між стіною та телевізором.

! ПРИМІТКИ

- Якщо необхідно перенести телевізор у інше місце, спершу розв'яжіть мотузку.
- Використовуйте відповідний тримач для телевізора або комод, який достатньо великий і міцний, щоб витримати вагу телевізора.
- Задля безпечного використання телевізора впевніться, що висота кронштейна, прикріпленого до стіни, відповідає висоті телевізора.

ЗАДНЯ КРИШКА ДЛЯ РОЗТАШУВАННЯ ДРОТІВ

■ Зображення на ілюстрації можуть не співпадати з виглядом вашого телевізора.

Тільки 42/47SL9000, 42/47SL9100

для розміщення на столі

- 1 Установіть КОРОБ ДЛЯ КАБЕЛІВ як показано на малюнку.

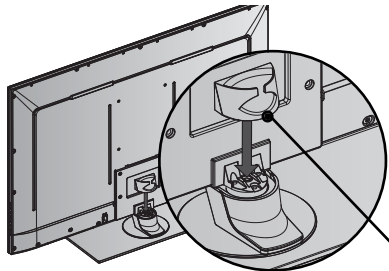

Короб для кабелів

- 2 Підключіть необхідні кабелі. Інструкції по підключенню зовнішнього обладнання див. у розділі «Підключення зовнішнього обладнання».

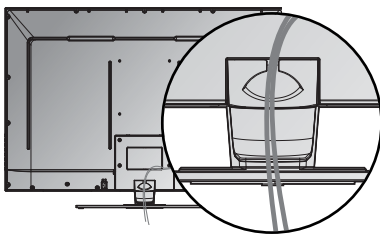

для кріплення на стіні

- 1 Після підключення кабелів належним чином установіть ТРИМАЧ КАБЕЛІВ, як показано на рисунку, та об'єднайте кабелі. Інструкції по підключенню зовнішнього обладнання див. у розділі «Підключення зовнішнього обладнання».

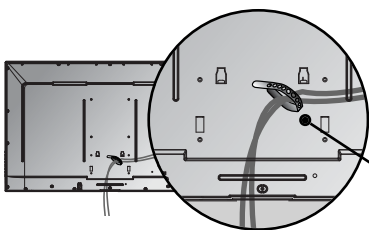

Кріплення для кабелів

Тільки 42/47SL9500, 42/47SL9600

- 1 Після підключення кабелів належним чином установіть ТРИМАЧ КАБЕЛІВ, як показано на рисунку, та об'єднайте кабелі. Інструкції по підключенню зовнішнього обладнання див. у розділі «Підключення зовнішнього обладнання».

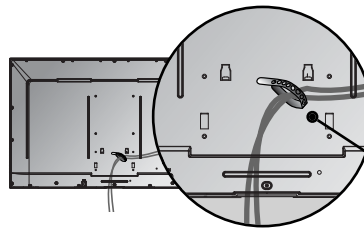

Кріплення для кабелів

! ПРИМІТКА

- Не використовуйте КОРОБ ДЛЯ КАБЕЛІВ для піднімання телевізора.
- Падіння телевізора загрожує йому пошкодженням, а Вам травмуванням.

ПІДГОТОВКА

ПОВОРОТНА ПІДСТАВКА

- Зображення на ілюстрації можуть не співпадати з виглядом вашого телевізора.
- Після встановлення телевізора ви можете вручну повернути екран на 20 градусів вліво або вправо щоб підібрати найбільш зручне для вас положення екрану.

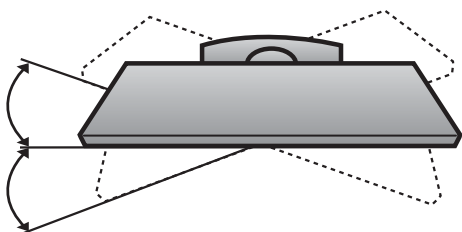

- Телевізор можна встановлювати різними способами, наприклад на стіні чи на столі.
- Телевізор розроблений для розміщення в горизонтальному положенні.

ЗАЗЕМЛІННЯ

Обов'язково заземліть телевізор для попередження ураження електрострумом. Якщо заземлити телевізор неможливо, зверніться до кваліфікованого майстра із проханням встановити окремий автоматичний пристрій припинення подачі струму. Не намагайтесь заземлити пристрій шляхом його приєднання до телефонних ліній, громовідводів чи газових труб.



Встановлення на підставці на горизонтальній поверхні

Для забезпечення достатньої циркуляції повітря залишіть 4 дюйми (10 см) відстані з кожного боку та до стіни.



Закріплення на стіні в горизонтальному положенні

- Для настінного монтажу телевізора рекомендується використовувати стінний кронштейн торгової марки LG.
- Радимо придбати стінний кронштейн, який підтримує стандарт VESA.
- Компанія LG рекомендує скористатися послугами професійного кваліфікованого установника для настінного монтажу телевізора.

ПРИМІТКИ

- Настінний монтаж мусить здійснюватися на міцній стіні перпендикулярно підлозі.
- Якщо ви хочете прикріпити телевізор до стелі або скісної стіни, необхідно використовувати спеціальний настінний тримач.
- Поверхня стіни, на яку монтується телевізор, мусить бути достатньо міцною, щоб витримати вагу телевізора, наприклад поверхня з бетону, природної породи, цегли або порожнього блоку.
- Тип і довжина болтів для монтажу залежить від настінного тримача, який використовується. Щоб отримати додаткову інформацію, зверніться до інструкції конкретного настінного тримача.
- Компанія LG не відповідає за будь-які нещасні випадки або пошкодження власності та телевізора внаслідок неправильного монтажу в таких випадках:
 - використання невідповідного настінного тримача VESA;
 - неправильне прикріплення болтів до поверхні, що може призвести до падіння телевізора чи індивідуальних травм;
 - невиконання рекомендованого методу монтажу.

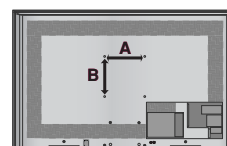
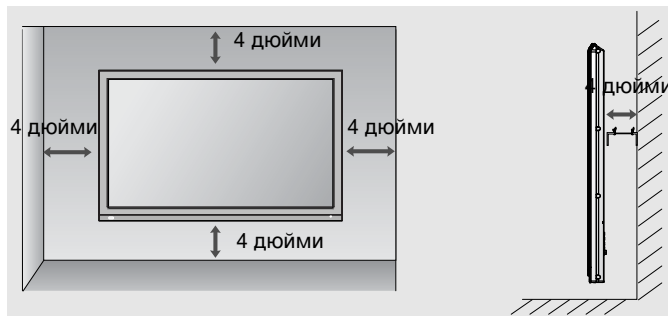

Модель	VESA (A * B)	Стандарт Болт	Кількість
42/47SL9***	200 * 200	M6	4

ФУНКЦІЇ КНОПОК ПУЛЬТА ДИСТАНЦІЙНОГО УПРАВЛІННЯ

Коли користуєтесь пультом дистанційного управління (ДУ), направляйте його на сенсор пульта ДУ на телевізорі.



POWER Вмикає та вимикає телевізор та будь-які інші запрограмовані пристрої в залежності від режиму.

ON/OFF (УВИМК./ВИМК.) Увімкнення чи вимкнення підсвічування клавіш.

TV/RAD Вибір каналу радіо, ТБ або цифрового ТБ.

ENERGY SAVING (ЗБЕРЕЖЕННЯ ЕНЕРГІЇ) Налаштуйте енергозберігаючий режим телевізора. (► с.67)

AV MODE Вибір джерела відео- і аудіосигналу при підключенні аудіо/відео пристроїв. (► с.37)

INPUT (ВХІД) Зовнішній режим введення змінюється у звичайній послідовності. (► с.30)

Кнопки з цифрами 0~9 Натискайте для вибору потрібної програми. Натискайте для вибору пронумерованих пунктів меню.

LIST Відкриває таблицю програм. (► с.28)

Q.VIEW Натисніть, щоб повернутись до програми, яку Ви переглядали попередньою.

MENU Вибирає меню. Закриває всі екранні меню та повертає телевізор до трансляції телевізійної програми з будь-якого меню. (► с.15)

RATIO Дозволяє вибрати необхідний формат екрана. (► с.64)

Q. MENU швидкий виклик налаштувань для даного джерела сигналу (Формат екрана, Чистий голос II, Режим зображення, Режим звуку, Аудіо, Таймер сну, Улюблені, USB-пристрій).(► с.14)

КНОПКИ НАВІГАЦІЇ (Вгору/вниз/вліво/вправо) Дозволяють переміщуватись по екранних меню і регулювати системні налаштування на свій смак.

OK Натисніть, щоб прийняти свій вибір або побачити поточний режим.

GUIDE (Керівництво) Показує схему програм. (► с.61)

INFO і Показує поточну інформацію екрану.

RETURN (EXIT) електронній програмі телепередач EPG або в іншому випадку, де потрібна взаємодія з користувачем.

Кольорові кнопки Ці кнопки використовуються для телетексту (тільки моделі з ТЕЛІТЕКСТОМ) та редагування програм.

ПІДГОТОВКА



КНОПКА ЗБІЛЬШЕННЯ / ЗМЕНШЕННЯ ГУЧНОСТІ Збільшує/зменшує рівень гучності.

MARK Виберіть вхід для застосування налаштувань Picture Wizard (Майстер налаштування зображення).
Виділення і зняття виділення з програм у меню USB.

FAV Натискайте для вибору улюбленої програми.

MUTE Вмикає або вимикає звук.

КНОПКА ПЕРЕКЛЮЧЕННЯ КАНАЛІВ Натискайте, щоб переключати канали, збережені в режимі ручного пошуку.

PAGE ВГОРУ/ВНИЗ Зміна сторінки екранної інформації.

КНОПКИ ТЕЛТЕКСТУ Ці кнопки використовуються для управління телетекстом.
Детальніше про це читайте в розділі Телетекст. (► с.100)

SUBTITLE Викликає обрані вами субтитри в цифровому режимі.

Кнопки для меню SIMPLINK /USB Органи керування SIMPLINK або USB-меню (Фотографії та Музика або Перелік фільм.).

SIMPLINK Перегляд списку аудіо/відео пристроїв, підключених до телевізора. Коли ви натискаєте цю клавішу, на екрані з'являється меню Simplink (► с.34)

Встановлення батарейок

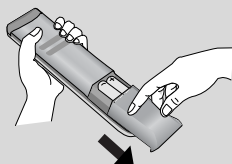

- Відкрийте кришку відсіку батарейок зі зворотнього боку пульта та вставте батарейки, правильно зіставивши полюси (+ із +, - із -).
- Вставте дві батарейки 1,5 В ААА. Не вставляйте старі або використані батарейки з новими.
- Закрийте кришку.

Просте дистанційне керування



POWER Вмикає та вимикає телевізор та будь-які інші запрограмовані пристрої в залежності від режиму.

TV/INPUT(ТВ/ВХІД) Зовнішній режим введення змінюється у звичайній послідовності. (► с.30)

КНОПКА ЗБІЛЬШЕННЯ / ЗМЕНШЕННЯ ГУЧНОСТІ Збільшує/зменшує рівень гучності.

MUTE Вмикає або вимикає звук.

КНОПКА ПЕРЕКЛЮЧЕННЯ КАНАЛІВ Натискайте, щоб переключати канали, збережені в режимі ручного пошуку.

Кнопки з цифрами 0~9 Натискайте для вибору потрібної програми. Натискайте для вибору пронумерованих пунктів меню.

OK Натисніть, щоб прийняти свій вибір або побачити поточний режим.

Q.VIEW Натисніть, щоб повернутись до програми, яку Ви переглядали попередньою.

Встановлення батарейок

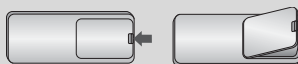

- Відкрийте кришку відсіку батарейок зі зворотнього боку пульта та вставте батарейки, правильно зіставивши полюси (+ із +, - із -).
- Вставте дві батарейки 1,5 В ААА. Не вставляйте старі або використані батарейки з новими.
- Закрийте кришку.

ПІДКЛЮЧЕННЯ ЗОВНІШНЬОГО ОБЛАДНАННЯ

- Для запобігання пошкодженню обладнання, ніколи не вставляйте кабелі живлення до завершення підключення всього обладнання.

ПІДКЛЮЧЕННЯ АНТЕНИ

- Для оптимальної якості зображення, налаштуйте напрямок антени.
- Кабель та конвертер антени не входять в комплект.

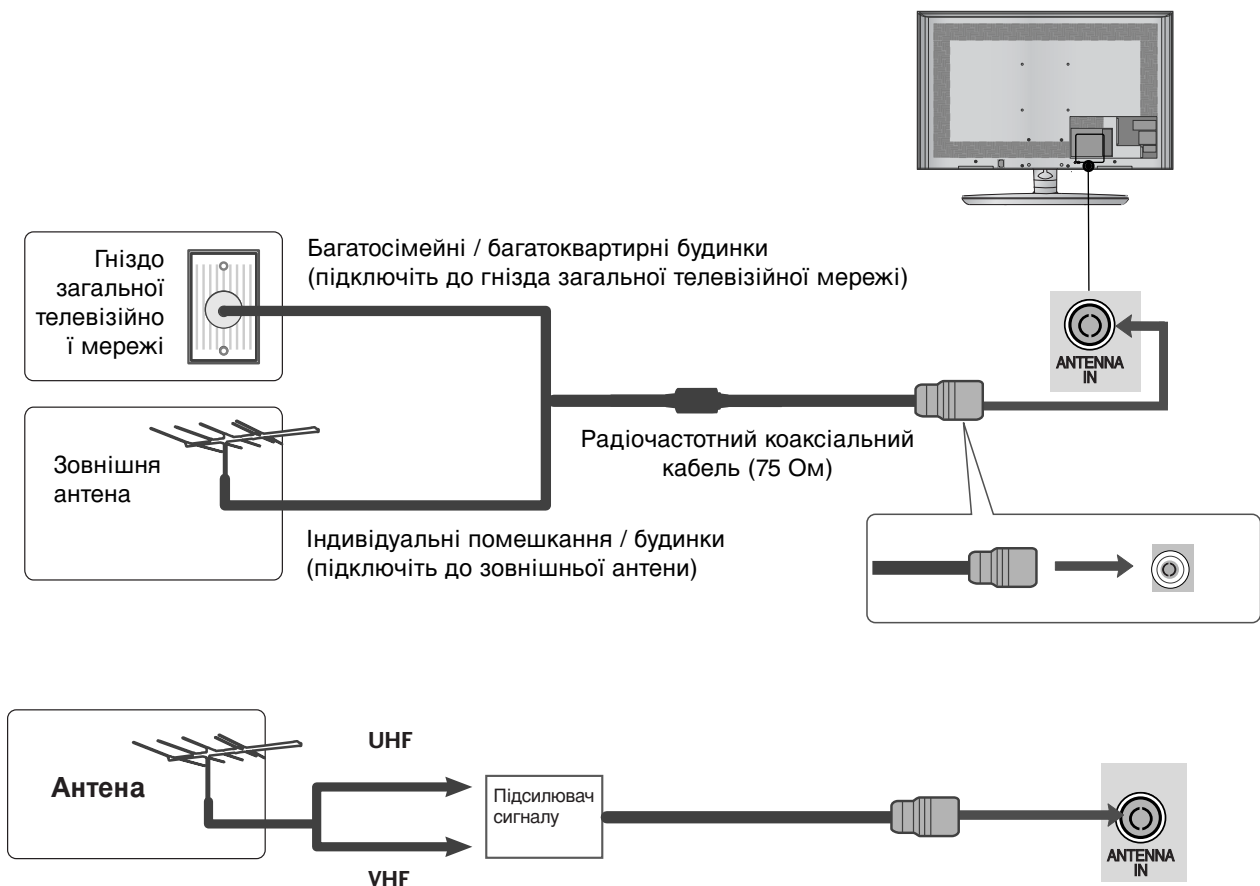

- В місцях з поганим сигналом, для покращення якості зображення, підключіть до антени підсилювач сигналу, як показано праворуч.
- Якщо вам потрібно розділити сигнал для двох телевізорів, використовуйте для підключення розгалужувач сигналу антени.

ПІДКЛЮЧЕННЯ ЗОВНІШНЬОГО ОБЛАДНАННЯ

- Для запобігання пошкодження обладнання ніколи не вставляйте кабелі живлення до завершення підключення всього обладнання.
- Цей розділ з EXTERNAL EQUIPMENT SETUP (Установки зовнішнього обладнання) використовує головним чином рисунки для моделей 32/37/42/47/55SL8***.
- Зображення на ілюстрації можуть не співпадати з виглядом вашого телевізора.

При підключенні за допомогою компонентного кабелю

- Даний телевізор забезпечує прийом сигналів цифрового ефірного/кабельного телебачення без використання зовнішніх цифрових приставок. Однак, якщо для прийому сигналів цифрового телебачення використовується приставка або інший зовнішній цифровий пристрій, скористайтеся нижченаведеною схемою підключення.

- 1 Під'єднайте виходи відеосигналу (Y, PB, PR) зовнішнього обладнання (цифрової приставки, DVD-програвача тощо) до гнізда COMPONENT IN VIDEO (Компонентний відеовхід) на телевізорі.
- 2 Під'єднайте вихід аудіосигналу зовнішнього обладнання (цифрової приставки, DVD-програвача тощо) до гнізда COMPONENT IN AUDIO (Компонентний аудіовхід) на телевізорі.
- 3 Увімкніть зовнішнє обладнання. (Див. інструкції з експлуатації в посібнику користувача зовнішнього обладнання.)
- 4 За допомогою кнопки **INPUT** (Вхідний сигнал) на пульті дистанційного управління телевізора виберіть джерело вхідного сигналу **Component**

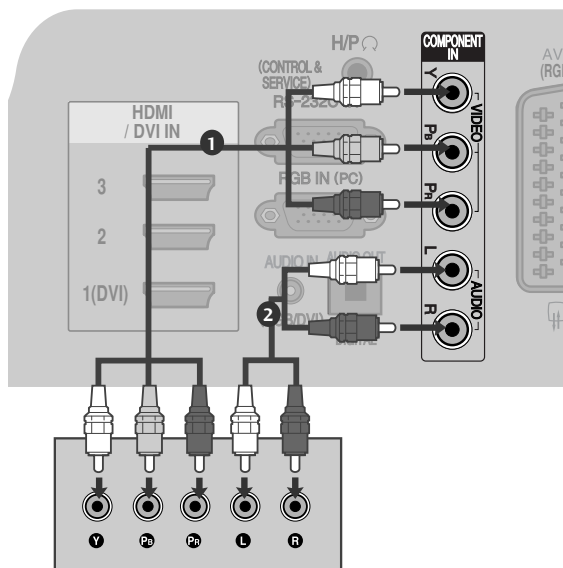

- Аудіоформати HDMI, що підтримуються: Dolby Digital, PCM
Аудіоформат DTS не підтримується.

Сигнал	Компонент	HDMI
480i/576i	○	X
480p/576p	○	○
720p/1080i	○	○
1080p	○	○
	(тільки 50/60 Гц)	(24Гц/30Гц/50Гц/60Гц)

► Гнізда компонентного вхідного сигналу

Для отримання вищої якості зображення підключіть DVD-програвач до гнізд компонентного вхідного сигналу, як показано на малюнку.

Гнізда компонентного сигналу на телевізорі	Y	P _B	P _R
Гнізда вихідного сигналу на DVD-програвачі	Y	P _B	P _R
	Y	C _b	C _r
	Y	P _b	P _r

Підключення за допомогою HDMI-кабелю

- 1 Під'єднайте HDMI-вихід зовнішнього обладнання (цифрової приставки, DVD-програвача тощо) до гнізда HDMI/DVI IN 1(DVI), HDMI/DVI IN 2, HDMI/DVI IN 3 чи HDMI IN на телевізорі.
- 2 Увімкніть зовнішнє обладнання. (Див. інструкції з експлуатації в посібнику користувача зовнішнього обладнання.)
- 3 За допомогою кнопки **INPUT** (Вхідний сигнал) на пульті дистанційного управління виберіть джерело вхідного сигналу **HDMI1**, **HDMI2**, **HDMI3** або **HDMI4**.

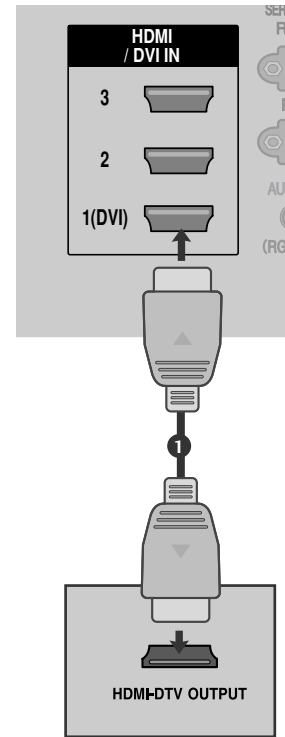

! ПРИМІТКИ

- ▶ Телевізор може одночасно отримувати аудіо- та відеосигнал за допомогою кабелю HDMI (Мультимедійний інтерфейс високої чіткості).
- ▶ Якщо DVD-програвач не підтримує функцію Auto HDMI, необхідно настроїти розподільчу здатність вихідного сигналу вручну.
- ▶ Переконайтеся, що ваш кабель підтримує версію HDMI не нижче 1.3.
Якщо кабелі HDMI не підтримують версію HDMI 1.3, можливе мерехтіння або відсутність зображення на екрані. Використовуйте нові кабелі, які підтримують версію HDMI не нижче 1.3.

При з'єднанні роз'єму HDMI з роз'ємом DVI

- 1 Під'єднайте вихід ПК для цифрової приставки чи приставки DVI до гнізда HDMI/DVI IN 1(DVI) на телевізорі.
- 2 Під'єднайте аудіовихід цифрової приставки чи ПК до гнізда AUDIO IN (RGB/DVI) на телевізорі.
- 3 Увімкніть телевізор і цифрову приставку чи ПК. (Див. інструкції з експлуатації в посібнику користувача цифрової приставки чи ПК.)
- 4 За допомогою кнопки **INPUT** (Вхідний сигнал) на пульті дистанційного управління виберіть джерело вхідного сигналу **HDMI1**.

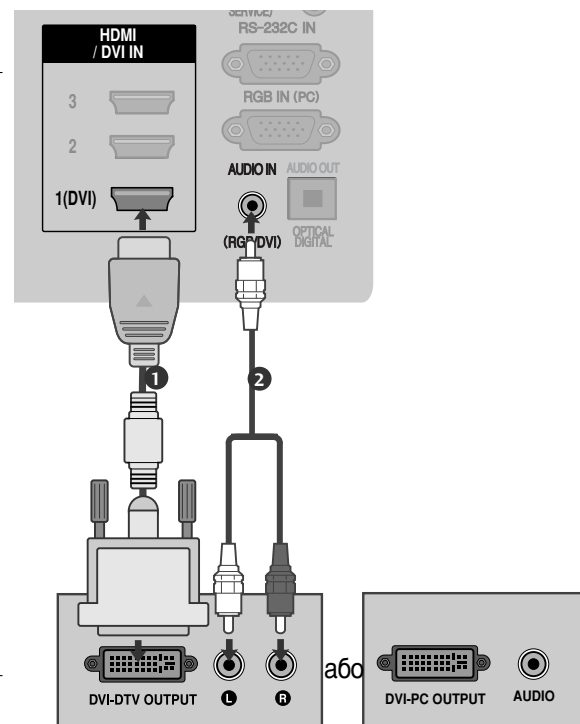

ПІДКЛЮЧЕННЯ ЗОВНІШНЬОГО ОБЛАДНАННЯ

При підключенні за допомогою кабелю євро-скарт (SCART)

- 1 Під'єднайте гніздо Euro scart зовнішнього обладнання (DVD-програвача, відеомагнітофона тощо) до гнізда AV1 Euro scart на телевізорі.
- 2 Увімкніть зовнішнє обладнання. (Див. інструкції з експлуатації в посібнику користувача зовнішнього обладнання.)
- 3 За допомогою кнопки **INPUT** (Вхідний сигнал) на пульті дистанційного управління виберіть джерело вхідного сигналу **AV1**.
Якщо DVD-програвач підключений до роз'єму євро-скарт AV2, виберіть джерело сигналу **AV2**.

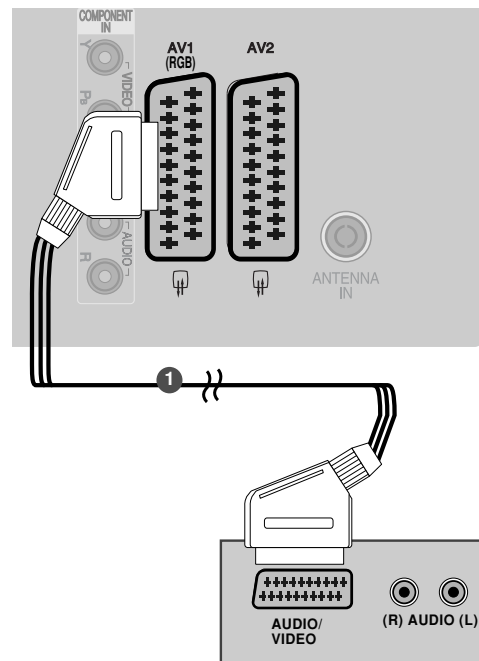

Scart	Вхід			Вихід
	Відео	Звук	RGB	Відео, Звук
AV1	○	○	○	Лише аналоговий
AV2	○	○	×	Доступні аналоговий, DTV, AV1, AV2, AV3 (Крім 42/47SL9***)

Поточний режим введення	Тип виходу	AV1 (вихід телевізора)	AV2 (вихід монітора)	AV2 (коли здійснюється запланований запис DTV із використанням обладнання запису)
Цифрове телебачення		×	○	○
Аналогове телебачення, AV1/AV3		○	○	○
Компонент/RGB		○	×	(Режим введення переключається на DTV.)
HDMI		×	×	
AV2		○	○	○

(Крім 42/47SL9***)

► Вихід телевізора:
Виводить аналогові сигнали TV
Вихід монітора:
виводить поточне зображення екрану.

! ПРИМІТКА

- Використовуйте роз'єми євро-скарт(SCART) із екранованим кабелем "євро-скарт"(SCART).

ПІДКЛЮЧЕННЯ USB-ПРИСТРОЇВ

- 1 Підключіть пристрій USB до порту USB на телевізорі.
- 2 Підключивши пристрій до роз'єму USB IN, ви можете використовувати його у режимі DVR (► стор.47)

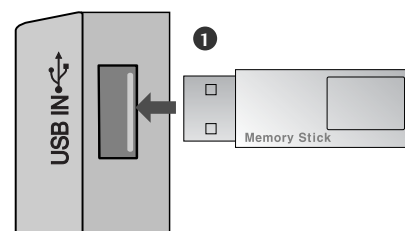

При підключенні за допомогою кабелю RCA (тюльпан)

(Крім 42/47SL9***)

- 1 З'єднайте гнізда AUDIO/VIDEO (Аудіо/відео) на телевізорі та відеомагнітофоні чи зовнішньому обладнанні. Кольори штекерів і гнізд повинні співпадати (Відео = жовтий, звук лівий канал = білий, звук правий канал = червоний)
- 2 Вставте відеокасету у відеомагнітофон та натисніть **PLAY** (Відтворення) на відеомагнітофоні (див. посібник користувача відеомагнітофона). Або скористайтеся відповідним зовнішнім обладнанням.
(ив. посібник відповідного зовнішнього пристрою.)
- 3 За допомогою кнопки **INPUT** (Вхідний сигнал) на пульті дистанційного управління виберіть джерело вхідного сигналу **AV3**.

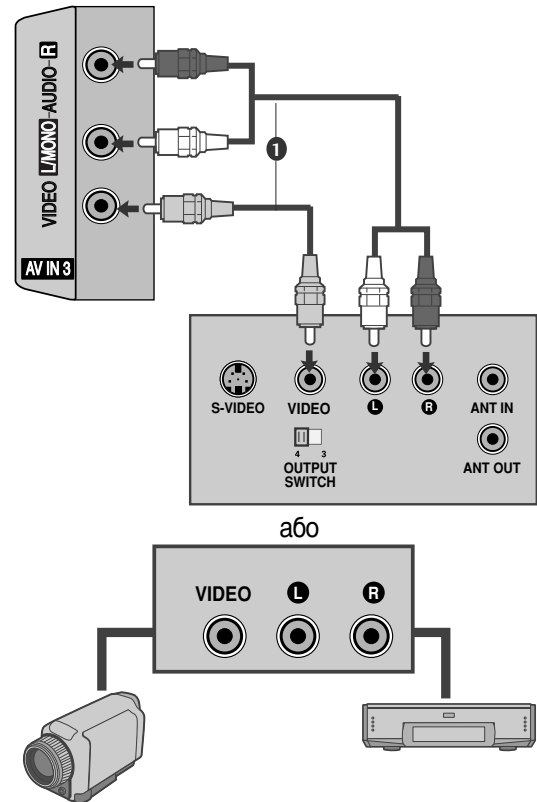

Пишуча відеокамера Ігрова приставка

! ПРИМІТКА

- Якщо у Вас відеомагнітофон формату моно, підключіть звуковий кабель відеомагнітофона до гнізда **AUDIO L/MONO**.

Підключення за допомогою ВЧ (антенного) кабелю.

- Щоб уникнути спотворення зображення внаслідок перешкод, розмістіть відеомагнітофон на достатній відстані від телевізора.

- 1 Підключіть гніздо **ANT OUT** відеомагнітофона до гнізда **ANTENNA IN** телевізора.
- 2 Підключіть антенний кабель до гнізда **ANT IN** відеомагнітофону.
- 3 Натисніть кнопку **PLAY** (Відтворення) на відеомагнітофоні та настройте відповідну програму на телевізорі для перегляду телевізійних програм через відеомагнітофон.

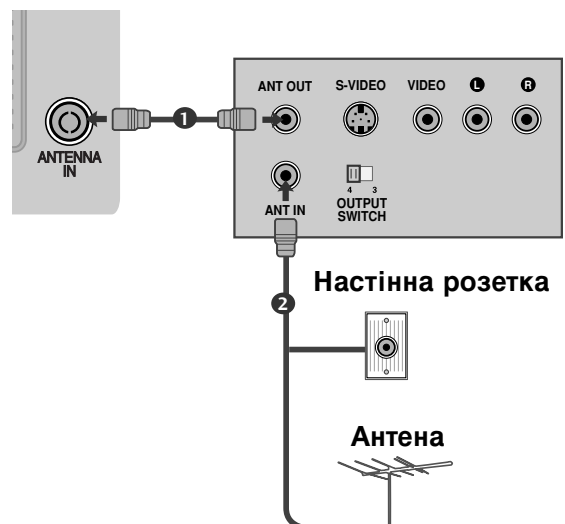

ПІДКЛЮЧЕННЯ ЗОВНІШНЬОГО ОБЛАДНАННЯ

При підключенні за допомогою компонентного кабелю

Цей телевізор підтримує режим автоматичної настройки "підключи і працюй" (Plug and Play), а тому комп'ютер автоматично настроюється відповідно до налаштувань телевізора.

- 1 З'єднайте RGB-вихід цифрового **PC** із гніздом **RGB IN(PC)** телевізора.
- 2 З'єднайте аудіовиходи комп'ютера із входом **AUDIO IN (RGB/DVI)** телевізора.
- 3 Увімкніть комп'ютер та телевізор.
- 4 За допомогою кнопки **INPUT** (Вхідний сигнал) на пульті дистанційного управління виберіть джерело вхідного сигналу **RGB**.

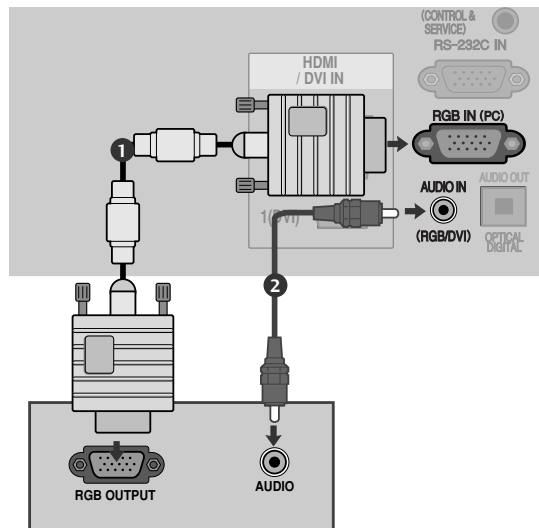

ПІДКЛЮЧЕННЯ МОДУЛЯ CI

- Для перегляду платних послуг в режимі цифрового телебачення.
- Ця функція доступна не в усіх країнах.

- 1 Вставте модуль CI в ГНІЗДО ДЛЯ КАРТ PCMCIA (Міжнародна асоціація комп'ютерних карт пам'яті) телевізора, як показано на малюнку.

Для подальшої інформації, див. стор. 27.

! ПРИМІТКА

- Переконайтеся, що модуль CI розміщено у гнізді для карт PCMCIA (Міжнародна асоціація комп'ютерних карт пам'яті) у правильному напрямку. Якщо модуль розміщено неналежним чином, це може призвести до пошкодження телевізора чи гнізда для карт PCMCIA.

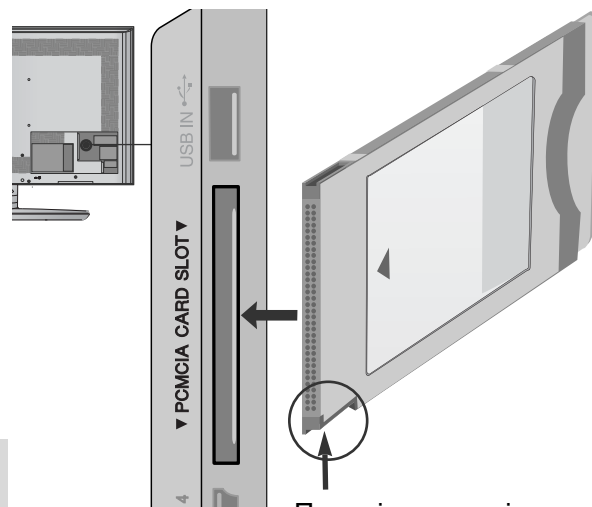

Перевірте це гніздо, як показано на рисунку, та вставте модуль CI.

НАСТРОЙКА ЦИФРОВОГО ЗВУКУ

Спрямуйте звук з телевізора на зовнішнє аудіо-обладнання, за допомогою порту Цифрового аудіо-виходу (оптичного). Якщо ви хочете насолодитися цифровою трансляцією за допомогою 5.1-канальних динаміків, підключіть рознімання OPTICAL DIGITAL AUDIO OUT (Оптичний цифровий аудіовихід) на задній панелі телевізора до домашнього кінотеатру DVD (або підсилювача).

- 1 Підключіть один кінець оптичного кабелю до порту Цифрового аудіо-виходу (оптичного).
- 2 Підключіть інший кінець оптичного кабелю до цифрового аудіо-входу (оптичного) аудіо-обладнання.
- 3 Встановіть опцію «Динамік телевізора вимкнений» в меню AUDIO (аудіо). (► стор.83). Перед роботою, прочитайте керівництво з експлуатації зовнішнього аудіо-обладнання.

⚠ УВАГА

- Не дивіться в оптичний вихідний порт. Погляд на лазерний промінь може пошкодити ваш зір.

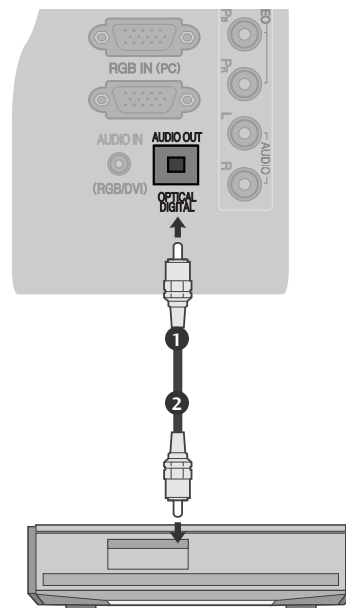

УСТАНОВКА НАВУШНИКІВ

Ви можете прослуховувати звук через навушники.

- 1 Підключіть навушники в гніздо для навушників.
- 2 Для регулювання гучності у навушниках натисніть кнопку + або -. Якщо натиснути кнопку **MUTE** (Вимкнення звуку), звук у навушниках вимикається.



! ПРИМІТКИ

- Під час підключення навушників елементи меню AUDIO (Звук) відключені.
- Якщо при підключенні навушників змінити режим AV, ці зміни буде застосовано лише до відео, але не до звуку.
- Під час підключення навушників оптичний цифровий аудіовихід недоступний.

ПІДКЛЮЧЕННЯ ЗОВНІШНЬОГО ОБЛАДНАННЯ

Розподільча здатність, яка підтримується

режим RGB-PC, HDMI/DVI-PC

Розподільча здатність	Горизонтальна частота (кГц)	Вертикальна частота (Гц)
720x400	31,468	70,08
640x480	31,469	59,94
800x600	37,879	60,31
1024x768	48,363	60,00
1280x768	47,78	59,87
1360x768	47,72	59,80
1280x1024	63,595	60,00
1920x1080 (RGB-PC)	66,587	59,93
1920x1080 (HDMI-PC)	67,5	60,00

режим HDMI/DVI-DTV

Розподільча здатність	Горизонтальна частота (кГц)	Вертикальна частота (Гц)
720x480	31,469/31,5	59,94/60
720x576	31,25	50
1280x720	37,5	50
	44,96/45	59,94/60
1920x1080	33,72/33,75	59,94/60
	28,125	50
	26,97/27	23,97/24
	33,716/33,75	29,976/30,00
	56,25	50
	67,43/67,5	59,94/60

! ПРИМІТКИ

- ▶ Уникайте відображення нерухомих зображень на екрані протягом довгого часу. Нерухоме зображення може залишити постійний слід на екрані. По можливості використовуйте екранну заставку.
- ▶ Можливі спотворення зображення, якщо в режимі підключення комп'ютера вибрати певну розподільчу здатність, вертикальну частоту, контрастність чи яскравість. В такому разі виберіть для режиму підключення комп'ютера іншу розподільчу здатність або змініть частоту оновлення чи відрегулюйте яскравість або контрастність в меню, щоб зробити зображення чистим. Якщо відеокарта комп'ютера не дозволяє змінити частоту оновлення, замініть відеокарту або зверніться за порадою до виробника відеокарти комп'ютера.
- ▶ Вхідні сигнали синхронізації є окремими для горизонтальної та вертикальної частот.
- ▶ Щоб отримати оптимальну якість зображення у режимі ПК, рекомендується використовувати параметри 1920x1080, 60 Гц.
- ▶ Підключіть сигнальний кабель від вихідного порту для монітору, на комп'ютері, до порту RGB (PC) на телевізорі або сигнальний кабель вихідного HDMI-порту комп'ютеру до порту HDMI IN (або HDMI/DVI IN) на телевізорі.
- ▶ З'єднайте комп'ютер з аудіовходом телевізора за допомогою аудіокабелю. (Аудіокабелі не входять в комплект телевізора).
- ▶ Якщо ви користуєтесь звуковою картою, налаштуйте звук комп'ютеру відповідним чином.
- ▶ Якщо відео карта комп'ютеру не виводить аналоговий та цифровий сигнал RGB одночасно, підключіть тільки вхід RGB або HDMI IN (або HDMI/DVI IN) для відображення сигналу комп'ютеру на екрані телевізора.
- ▶ Якщо відео карта комп'ютеру виводить аналоговий та цифровий сигнал RGB Одночасно, встановіть телевізор в режим RGB або HDMI; (інший режим автоматично встановлюється телевізором для Plug and Play).
- ▶ Режим DOS може не працювати, в залежності від відео карти, якщо ви користуєтесь кабелем HDMI або DVI.
- ▶ Якщо використати занадто довгий RGB-кабель для підключення комп'ютера, на екрані телевізора можуть виникнути спотворення. Рекомендуємо використовувати кабель, довжина якого не перевищує 5 метрів. Це забезпечить найвищу якість зображення.

Налаштування екрану в режимі ПК

Ініціалізація налаштувань дисплею

Повертає Положення, Розмір та Фаза до стандартних заводських установок.

Дана функція доступна в режимі RGB[PC].



-   Виберіть **Зображення**.
-   Виберіть **Екран**.
-   Виберіть **Перенаштування**.
-   Виберіть **Так**.
-  Виконайте команду **Перенаштування**.

- Для повернення до нормального режиму перегляду ТБ натисніть кнопку **MENU**
- Для повернення до попереднього меню натисніть кнопку **RETURN**.

ПІДКЛЮЧЕННЯ ЗОВНІШНЬОГО ОБЛАДНАННЯ

Автоматичне регулювання (лише в режимі RGB [ПК])

Автоматично регулює положення та знижує миготіння зображення.

Хоч зображення все ще не ідеальне, Ваш телевізор справний, але ще потребує проведення додаткової настройки.

Автоконфігурація

Ця функція призначається для автоматичного налаштування положення екрану, розміру та фази. Упродовж кількох секунд відображена картинка буде нестійкою, оскільки триватиме процес автоматичного налаштування.

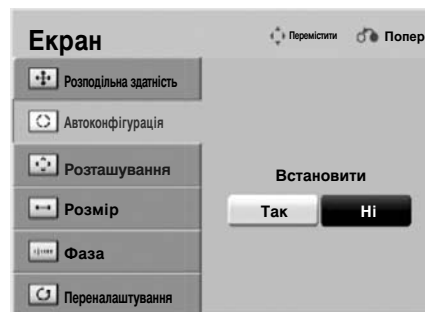
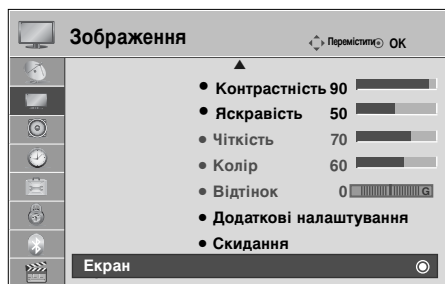

- 1   Виберіть **Зображення**.
- 2   Виберіть **Екран**.
- 3   Виберіть **Автоконфігурація**
- 4   Виберіть **Так**.
- 5  Виконайте команду **Автоконфігурація**

- Якщо положення зображення все ще неправильне, спробуйте провести автоматичну настройку ще раз.
- Якщо після автоматичної настройки режиму RGB (PC) зображення необхідно настроїти додатково, настройте параметри **Розташування**, **Розмір** і **Фаза**







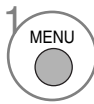
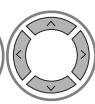

- Для повернення до нормального режиму перегляду ТБ натисніть кнопку **MENU**.
- Для повернення до попереднього меню натисніть кнопку **RETURN**.

Установка роздільної здатності

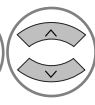
Для отримання якісного зображення роздільна здатність режиму RGB повинна співпадати з величиною роздільної здатності, установленої на комп'ютері.

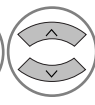
Ця функція працює лише в наступних режимах: RGB[PC].

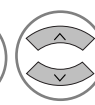

- 1   Виберіть **Зображення**.
- 2   Виберіть **Екран**.
- 3   Виберіть **Розподільна здатність**.
- 4   Виберіть необхідну величину роздільної здатності.
- 5 

- Для повернення до нормального режиму перегляду ТБ натисніть кнопку **MENU**
- Для повернення до попереднього меню натисніть кнопку **RETURN**.

ПІДКЛЮЧЕННЯ ЗОВНІШНЬОГО ОБЛАДНАННЯ

Регулювання установок Розташування, Розмір і Фаза зображення.

Якщо зображення нечітке після автоматичної настройки, а особливо якщо символи продовжують мерехтіти, настройте фазу зображення вручну.

Ця функція працює лише в наступних режимах: RGB[PC].



- 1   Виберіть **Зображення**.
- 2   Виберіть **Екран**.
- 3   Виберіть **Розташування, Розмір** або **Фаза**.
- 4     Виконайте необхідні настройки.
- 5 

- Для повернення до нормального режиму перегляду ТБ натисніть кнопку **MENU**.
- Для повернення до попереднього меню натисніть кнопку **RETURN**.

ПЕРЕГЛЯД ТБ / КЕРУВАННЯ ПРОГРАМАМИ

Увімкнення телевізора

- Функції телевізора можна використовувати, коли він увімкнений.

- 1 Спершу підключіть дріт живлення.
Та перемкніть головну кнопку живлення на телевізорі.
В цей момент телевізор увімкнеться в режимі очікування.
- 2 Щоб увімкнути телевізор в режимі очікування, натисніть кнопки Φ / I , INPUT або $P \wedge \vee$ (або $P \blacktriangle \blacktriangledown$) на телевізорі або натисніть кнопки POWER, INPUT, $P \wedge \vee$ кнопки з цифрами (0~9) на пульті дистанційного управління, після чого телевізор увімкнеться.

Запуск програми установки

- 1 Коли при увімкненні телевізора на екрані з'явиться екранне меню, ви зможете налаштувати параметри **Мова**, **Режим настроювання**, **Країна**, **Автоналаштування**.

ПРИМІТКИ:

- а. Якщо ви закриєте вікно, не задавши вихідні параметри, меню "Initial Setting" (Вихідні параметри) може відобразитися знов.
- б. Натисніть клавішу RETURN для зміни поточного екранного меню на попереднє.
- в. У країнах, де відсутні єдині стандарти цифрового телебачення, деякі функції цифрового телебачення можуть бути недоступні, в залежності від характеристик цифрового телемовлення.
- г. Режим "**Режим для дому**" є оптимальним для дому; у телевізорі цей режим встановлено за замовчуванням.
- д. Режим "**Режим для магазину**" є оптимальним для магазинів. Після того як користувач змінить якість зображення у режимі "**Режим для магазину**", через певний проміжок часу відновлюється якість зображення, встановлена нами.
- е. Режим (**Режим для дому**, **Режим для магазину**) можна змінити, вибравши відповідний режим у розділі **Режим настроювання** в меню **Додаткові**.

Перемикання програм

- 1 Натискайте кнопку $P \wedge \vee$ або кнопки з цифрами, щоб ввести номер каналу.

Регулювання гучності

- 1 Натискайте кнопку \blacktriangleleft + або -, щоб відрегулювати рівень гучності.

Якщо потрібно вимкнути звук, натисніть кнопку **MUTE**.

Скасувати цю функцію можна за допомогою натискання кнопки MUTE (Блокування звуку), \blacktriangleleft + чи -, або режиму AV.

ПЕРЕГЛЯД ТБ / КЕРУВАННЯ ПРОГРАМАМИ

ШВИДКЕ МЕНЮ

Вигляд екранних меню Вашого телевізора може несуттєво відрізнятися від малюнків у цьому посібнику.

Q.Меню (швидке меню) - це меню функцій, якими користувач користується найбільш часто.

 **Формат екрану:** Вибір формату зображення.

Для установки Zoom Setting (Масштаб) в опції Формат екрану виберіть значення 14:9, Zoom та Cinema Zoom.

 **Чистий голос II:** Виділяючи звук голосу людини серед інших звуків, телевізор забезпечує покращене відтворення звуку голосу.

 **Режим зображення** (Настройка зображення): Вибір настройки зображення.

 **Режим звуку** (Настройка звуку): Ця функція автоматично вибирає настройку звуку, що найбільш підходить до відтворюваного зображення. Виберіть потрібну настройку звуку.

 **Аудіо:** Вибір режиму виводу звуку.

 **Таймер сну** (Таймер нічного режиму): Активація таймеру нічного режиму.

 **Улюблені:** Дозволяє вибрати улюблену програму.

 **USB-пристрій:** Виберіть «Вилучити» для відключення USB-пристрою.

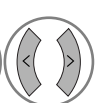
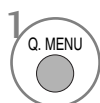
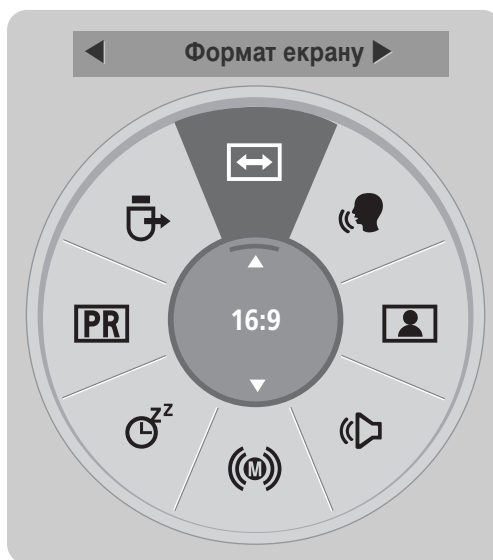

Відкрийте меню з потрібними настройками.



Виберіть джерело сигналу.

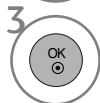

- Для повернення до нормального режиму перегляду ТБ натисніть кнопку **O.MENU**
- Для повернення до попереднього меню натисніть кнопку **RETURN**.

ВИБІР ЕКРАННИХ МЕНЮ І РЕГУЛЮВАННЯ ПАРАМЕТРІВ

Вигляд екранних меню Вашого телевізора може несуттєво відрізнятись від малюнків у цьому посібнику.

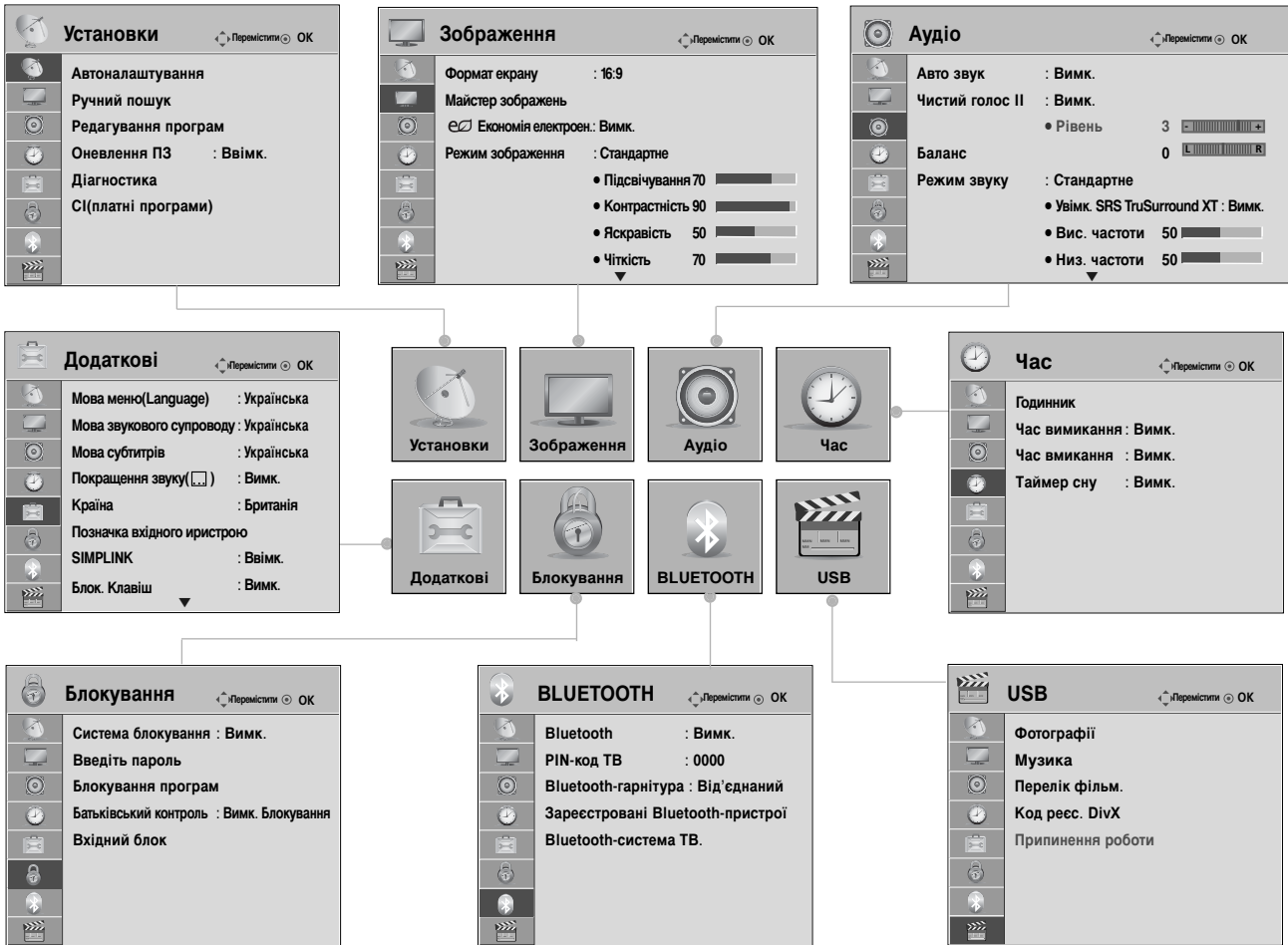

1 Відкрийте меню з потрібними настройками.

2 Виберіть настройку.

3 Відкрийте меню, що спливає.

- Натисніть кнопку **INFO** (Інформація), ви зможете переглянути просте меню з ручним керуванням.
- Для повернення до нормального режиму перегляду ТВ натисніть кнопку **MENU**
- Для повернення до попереднього меню натисніть кнопку **RETURN**.

! ПРИМІТКИ

- ▶ Функції **CI(платні програми)** недоступні в аналоговому режимі.

ПЕРЕГЛЯД ТБ / КЕРУВАННЯ ПРОГРАМАМИ

Автоматичне налаштування програм

(Для країн окрім Фінляндії та Швеції)

Користуйтеся цим для автоматичного пошуку і збереження всіх програм.

При автоматичному програмуванні каналів уся попередньо збережена сервісна інформація буде видалена.

Максимальна кількість програм, що можна зберегти – 500. Проте кількість може дещо змінюватися залежно від сигналу, що транслюється.

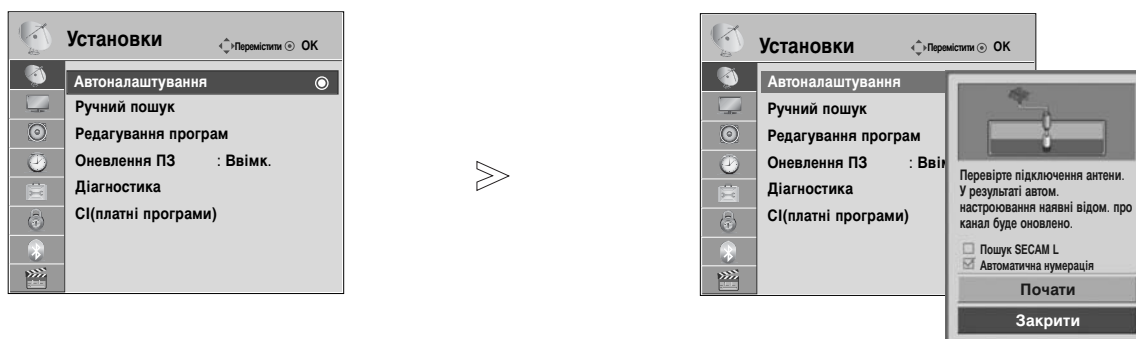

-   Виберіть **Установки**.
-   Виберіть **Автоналаштування**.
-   Виберіть **Почати**.
-  Виконайте команду **Автоналаштування**.

- В режимі Блокування системи «Увімкнене» введіть пароль з 4 символів, за допомогою клавіш з цифрами.
- Якщо ви хочете продовжити автоматичну настройку, оберіть **Почати** , за допомогою клавіші **^** або **∨** . Потім, натисніть клавішу **OK**. В іншому випадку, натисніть **Закрити**.
- **Автоматична нумерація** Вирішіть, чи використовувати номери програм, надіслані трансляційними станціями для налаштування

- Для повернення до нормального режиму перегляду ТБ натисніть кнопку **MENU**
- Для повернення до попереднього меню натисніть кнопку **RETURN**.

Автоматичне налаштування програм (Тільки для Фінляндії та Швеції)

Меню "DVB-C Auto Tuning" (Автонастроювання DVB-C) доступне тільки користувачам у країнах, де підтримується кабель DVB.

Користуйтеся цим для автоматичного пошуку і збереження всіх програм.

При автоматичному програмуванні каналів уся попередньо збережена сервісна інформація буде видалена.

Якщо ви хочете обрати антену,



-   Виберіть **Установки**.
-   Виберіть **Автоналаштування**.
-   Виберіть **Антенa**.
-   Виберіть **Почати**.
-  Виконайте команду **Автоналаштування**.

- В режимі Блокування системи «Увімкнене» введіть пароль з 4 символів, за допомогою клавіш з цифрами.
- Якщо ви хочете продовжити автоматичну настройку, оберіть **Почати**, за допомогою клавіші \wedge або \vee . Потім, натисніть клавішу OK. В іншому випадку, натисніть **Закрити**.
- **Автоматична нумерація** Вирішіть, чи використовувати номери програм, надіслані трансляційними станціями для налаштування

- Для повернення до нормального режиму перегляду ТВ натисніть кнопку **MENU**
- Для повернення до попереднього меню натисніть кнопку **RETURN**.

ПЕРЕГЛЯД ТБ / КЕРУВАННЯ ПРОГРАМАМИ

Якщо ви хочете обрати кабель,

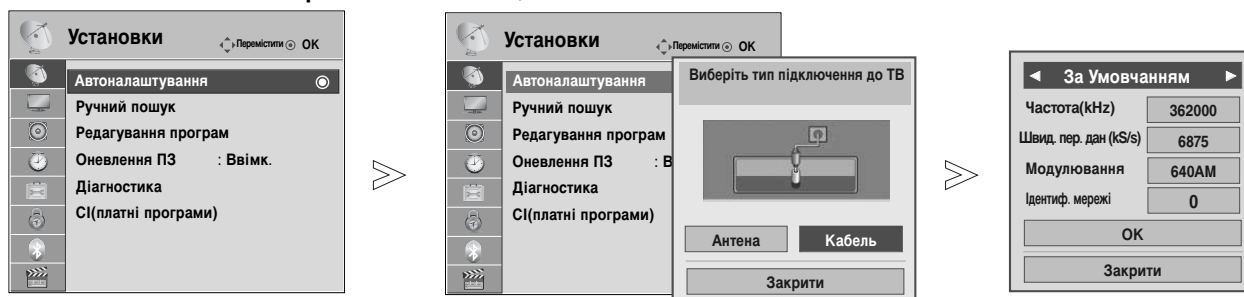

- 1 Виберіть **Установки**.
- 2 Виберіть **Автоналаштування**.
- 3 Виберіть **Кабель**.
- 4 Виберіть номер каналу.
- 5 Виберіть **Почати**.
- 6 Виконайте команду **Автоналаштування**.

- В режимі Блокування системи «Увімкнене» введіть пароль з 4 символів, за допомогою клавіш з цифрами.
- Якщо ви хочете продовжити автоматичну настройку, оберіть **ОК**, за допомогою клавіш \wedge або \vee . Потім, натисніть клавішу **ОК**. В іншому випадку, натисніть **Закрити**.

- Для повернення до нормального режиму перегляду ТБ натисніть кнопку **MENU**
- Для повернення до попереднього меню натисніть кнопку **RETURN**.

Для швидкого та правильного пошуку всіх доступних програм необхідні такі значення. Найпоширеніші значення представлено в якості значень за умовчанням. Проте для отримання вірних налаштувань рекомендується звернутися до постачальника послуг кабельного телебачення.

Під час автоналаштування в кабельному режимі DVB вибір параметра Full (Повний) розпочинає пошук усіх частот у діапазоні 110-862 МГц для знаходження доступних каналів. Якщо при виборі параметра Default (За умовчанням) пошук програми не відбувається, запустіть пошук, вибравши параметр Full (Повний).

Проте, коли пошуку програми передував вибір параметра Full (Повний), на автоналаштування може знадобитися набагато більше часу.

- **Частота** : уведіть частотний діапазон, що визначається користувачем.
- **Швид. пер. дан** : уведіть швидкість передачі, що визначається користувачем (Швидкість передачі – це швидкість, із якою такий пристрій, як модем, передає символи каналу).
- **Модулювання** : уведіть значення модуляції, що визначається користувачем. (Модуляція – завантаження аудіо- або відеосигналів на носій).
- **Ідентиф. мережі** : індивідуальний ідентифікатор, що присвоюється кожному користувачеві.

Примітка

- ▶ Якщо вибрати **Кабель** після перевірки країни, Фінляндії або Швеції, з'явиться меню **Channel Auto Update** (Автоматичне оновлення каналу), яке за умовчанням знаходиться у режимі **Вімк.** (Увімк.).
- ▶ Якщо залишити режим **Вімк.** (Увімк.), інформація каналу оновлюватиметься автоматично під час кожної зміни інформації мережі.
- ▶ Якщо **Channel Auto Update** (Автоматичне оновлення каналу) знаходиться у режимі **Вімк.** (Вимк.), інформація каналу не оновлюватиметься.

Автоматичне налаштування програм

Якщо в налаштуваннях країни вибрати "--", (Окрім Фінляндії та Швеції)

Щоб переглядати відео із сигналом DVB-C у всіх країнах, окрім Фінляндії та Швеції, відкрийте меню **Додаткові** та виберіть "--" для параметра **Країна**.

У меню **Автоналаштування** можна вибрати режим **Користувач** чи **Повний**.

Під час налаштування режиму **Користувач** певні дані домашньої частоти можуть вимагати змінення, відповідна інформація залежить від постачальника послуг кабельного телебачення. Під час налаштування режиму **Повний** кількість каналів у деяких постачальників може бути обмеженою, до того ж налаштування може тривати довгий час.





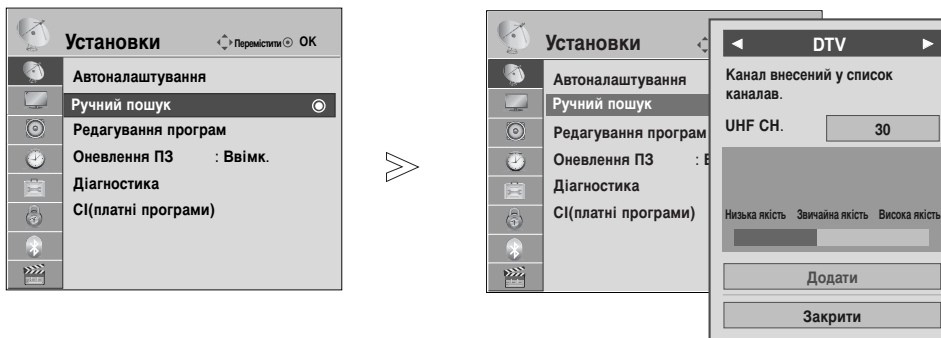

Примітка

- ▶ Ваш постачальник послуг кабельного телебачення може стягувати плату за свої послуги або вимагати прийняття його ділових умов.
- ▶ У певних постачальників трансляція DVB-C може відбуватися неналежним чином.
- ▶ Сумісність із цифровим кабельним мовленням DVB-C не гарантована.

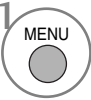
Ручне налаштування програм (в цифровому режимі)

Ручне налаштування дозволяє вам додавати програми до вашого списку програм в ручному режимі.
(Для країн окрім Фінляндії та Швеції
& Якщо вибирається антена та вибрано Фінляндію, Швецію та "--")

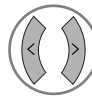

- 1   Виберіть **Установки**.
- 2   Виберіть **Ручний пошук**.
- 3   Виберіть **DTV**.
- 4   Виберіть номер каналу.

- В режимі Блокування системи «Увімкнене» введіть пароль з 4 символів, за допомогою клавіш з цифрами.

- Для повернення до нормального режиму перегляду ТБ натисніть кнопку **MENU**
- Для повернення до попереднього меню натисніть кнопку **RETURN**.

ПЕРЕГЛЯД ТБ / КЕРУВАННЯ ПРОГРАМАМИ

(Якщо вибирається Cable (DVB cable mode, кабельний режим DVB) і вибрано Фінляндію, Швецію та "--")

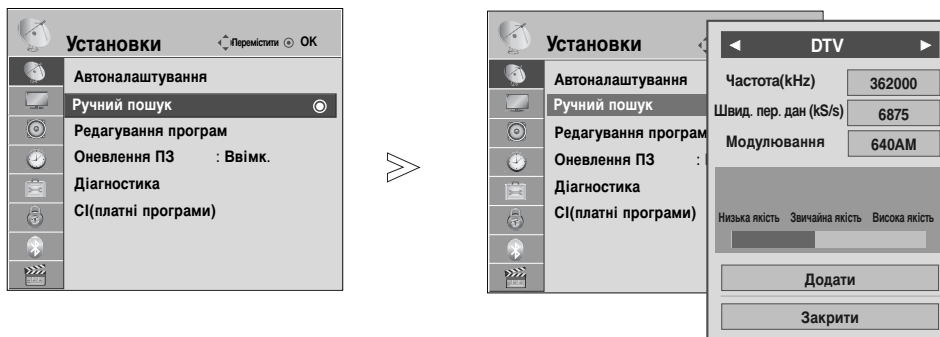

- 1   Виберіть **Установки**.
- 2   Виберіть **Ручний пошук**.
- 3   Виберіть **DTV**.
- 4    Виберіть номер каналу.

• В режимі Блокування системи «Увімкнене» введіть пароль з 4 символів, за допомогою клавіш з цифрами.

- Для повернення до нормального режиму перегляду ТБ натисніть кнопку **MENU**.
- Для повернення до попереднього меню натисніть кнопку **RETURN**.

Для правильного додавання програми в кабельному режимі DVB необхідні значення Frequency (Частота), Symbol rate (Швидкість передачі) та Modulation mode (Режим модуляції). За вірними значеннями рекомендується звернутися до постачальника послуг кабельного телебачення.

Ручне налаштування програм (в аналоговому режимі)

Функція ручної настройки програм дозволяє запрограмувати і розмістити канали в будь-якій послідовності на свій смак.

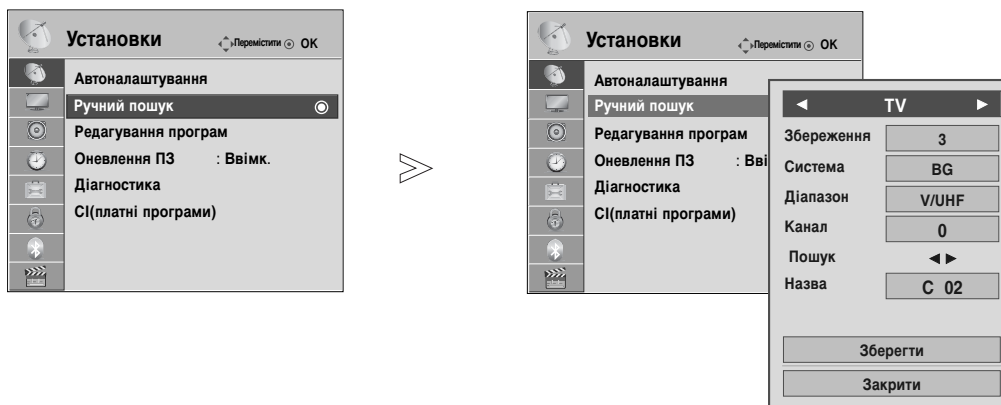

- 1 Виберіть **Установки**.
- 2 Виберіть **Ручний пошук**.
- 3 Виберіть **TV**.
- 4 або Виберіть номер програми.
- 5 Виберіть систему телевізійного сигналу.

- 6 Виберіть **V/UHF** або **Кабель**.
- 7 або Виберіть номер каналу.
- 8 Розпочніть процедуру пошуку
- 9 Виберіть **Зберегти**

- Для повернення до нормального режиму перегляду ТБ натисніть кнопку **MENU**.
- Для повернення до попереднього меню натисніть кнопку **RETURN**.

- В режимі Блокування системи «Увімкнене» введіть пароль з 4 символів, за допомогою клавіш з цифрами.
- **L** : SECAM L/L' (не у всіх моделях)
- **BG** : PAL B/G, SECAM B/G (Європа / Східна Європа / Азія / Нова Зеландія / Близький Схід / Африка / Австралія)
- **I** : PAL I/II (Об'єднане Королівство Великобританії і Північної Ірландії / Ірландія / Гонконг / ПАР)
- **DK** : PAL D/K, SECAM D/K (Східна Європа / Китай / Африка / СНД)
- Для програмування іншого каналу, повторіть кроки від 4 до 9.

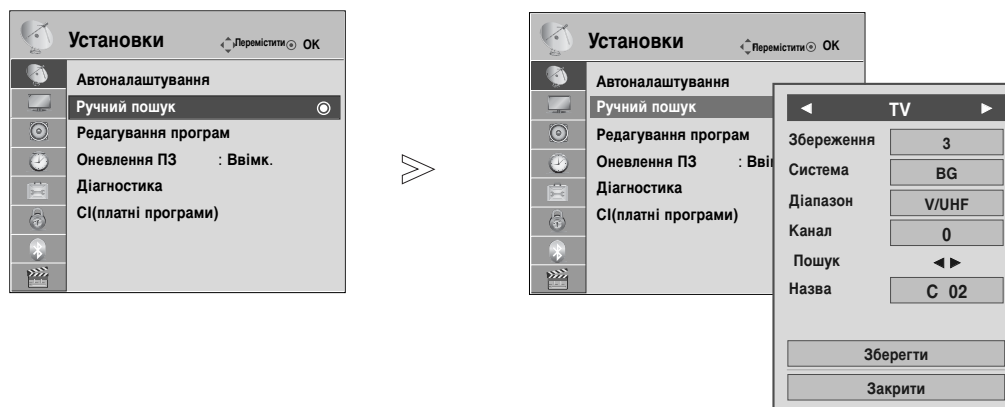

ПЕРЕГЛЯД ТБ / КЕРУВАННЯ ПРОГРАМАМИ



■ Призначення назв каналам

Для кожного номеру програми можна зберегти назву каналу довжиною до п'яти символів.

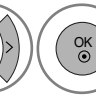
- 1   Виберіть **Установки**.
- 2   Виберіть **Ручний пошук**.
- 3   Виберіть **TV**.
- 4   Виберіть **Назва**.

- 5   Виберіть позицію і введіть наступний символ, виконайте потрібну кількість разів. Ви можете використовувати символи алфавіту від А до Z, цифри від 0 до 9 та пробіл.
- 6   Виберіть **Закрити**.
- 7   Виберіть **Зберегти**.

- Для повернення до нормального режиму перегляду ТБ натисніть кнопку **MENU**.
- Для повернення до попереднього меню натисніть кнопку **RETURN**.

Редагування програм



Якщо ви пропускаєте номер програми, це означає, що ви не зможете обрати її за допомогою клавіші P ^ або v, під час перегляду телебачення.

Якщо ви хочете обрати пропущену програму, введіть номер програми напряму, за допомогою клавіш з ЦИФРАМИ, або оберіть її в меню редагування програм.

Ця функція дозволяє вам пропускати збережені програми.

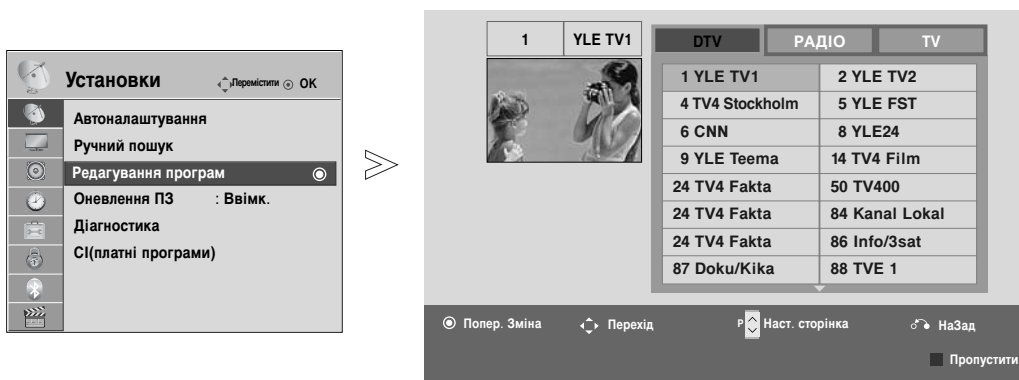
Номер програми можна змінити за допомогою функції Move (Переміщення), якщо під час запуску Auto Tuning (Автоналаштування) функцію Automatic Numbering (Автоматична нумерація) не було вибрано.

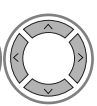
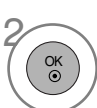
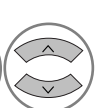
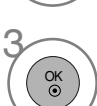

-   Виберіть **Установки**.
-   Виберіть **Редагування програм**.
-  Натисніть Enter на опції **Редагування програм**.
-  Виберіть програму, яку потрібно зберегти або пропустити.



- В режимі Блокування системи «Увімкнене» введіть пароль з 4 символів, за допомогою клавіш з цифрами.

- Для повернення до нормального режиму перегляду ТБ натисніть кнопку **MENU**.
- Для повернення до попереднього меню натисніть кнопку **RETURN**.

ПЕРЕГЛЯД ТБ / КЕРУВАННЯ ПРОГРАМАМИ

В РЕЖИМІ ЦИФРОВОГО ТБ

■ Пропускання програми під певним номером

-  Виберіть номер програми, яку потрібно пропустити.
-  синій) Номер програми стає синього кольору.
-  синій) Вихід.





- Коли програма під певним номером пропускається, це означає, що Ви не зможете її вибрати за допомогою кнопки Р \wedge або \vee під час звичайного перегляду телевізора.
- Якщо ви хочете обрати пропущену програму, введіть номер програми напряму, за допомогою клавіш з ЦИФРАМИ, або оберіть її в меню редагування програм ЕКП.

В РЕЖИМІ TV

Ця функція дозволяє стирати або пропускати збережені програми.





Можна також перемістити деякі канали та використовувати інші номери програм.

■ Стирання програми

-  Виберіть номер програми, яку потрібно видалити.
-  ЧЕРВОНИЙ) Номер програми стає червоного кольору.
-  ЧЕРВОНИЙ) Видалити.  синій) Вихід.

- Вибрана програма буде стерта, а програми, які слідує за нею, посунуться вгору на одну позицію.

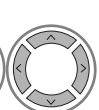
■ Переміщення програми



-  Виберіть номер програми, яку потрібно перемістити.
-  ЗЕЛЕНИЙ)  Номер програми стає зеленого кольору.
-  ЗЕЛЕНИЙ) Вихід.

■ Автоматичне сортування

-  ЖОВТИЙ) Натисніть Auto Sort.

- Після виконання функції автоматично сортування, ви не зможете редагувати програми.

■ Пропускання програми під певним номером

-  Виберіть номер програми, яку потрібно пропустити.
-  синій) Номер програми стає синього кольору.
-  синій) Вихід.

- програма під певним номером пропускається, це означає, що Ви не зможете її вибрати за допомогою кнопки Р \wedge або \vee під час звичайного перегляду телевізора.
- Якщо потрібно вибрати пропущену програму, безпосередньо введіть її номер за допомогою кнопок з ЦИФРАМИ або виберіть її у меню редагування програм чи таблиці програм.

ОБНОВЛЕННЯ ПРОГРАМНОГО ЗАБЕЗПЕЧЕННЯ

Обновлення програмного забезпечення (Обновлення ПЗ) означає, що ви можете завантажувати програмне забезпечення за допомогою наземної цифрової системи віщання.

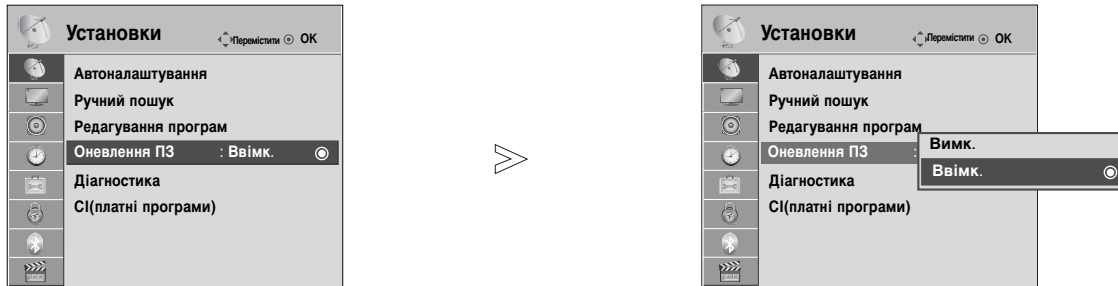

- 1 Виберіть **Установки**.
- 2 Виберіть **Обновлення ПЗ**.

- 3 Виберіть **Вімк.** (Увімкн.) або **Вимк.** (Вимкн.).
 - Якщо ви оберете Увімкнено, з'явиться вікно ствердження користувача, з повідомлення про знайдене програмне забезпечення.
- 4 Підтвердьте.

* Якщо ви обираєте «Обновлення програмного забезпечення»

Час від часу, передача інформації про оновлення цифрового програмного забезпечення призводить до виведення наступного меню на екран телевізора.

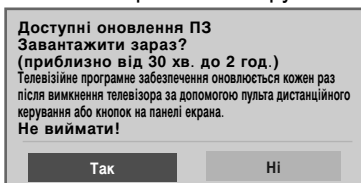

Оберіть Так, за допомогою клавіші < або >, якщо ви побачите наступне зображення.

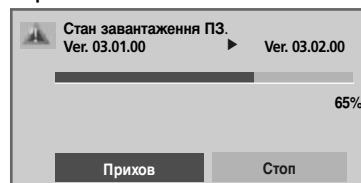

Після завершення оновлення програмного забезпечення відбувається перезавантаження системи.

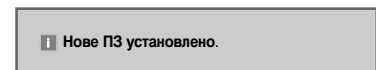

Просте оновлення: звичайний режим оновлення

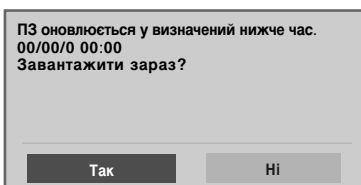

Якщо живлення вимкнене, починається завантаження. Якщо під час оновлення живлення увімкнене, відображається стан виконання.

Заплановане оновлення: заданий режим оновлення

Якщо меню Обновлення програмного забезпечення вимкнене ("Вімк."), з'являється повідомлення увімкнути його ("Вімк.").

- Під час виконання оновлення програмного забезпечення, зверніть увагу на наступне:
- Живлення телевізора не повинно перериватися.
- Телевізор не можна вимикати.
- Антену не можна від'єднувати.
- Після оновлення програмного забезпечення, ви можете підтвердити версію оновленого програмного забезпечення в меню Діагностика.
- Для завантаження програмного забезпечення може знадобитися до однієї години, тому необхідно забезпечити безперервне живлення впродовж цього процесу.

ПЕРЕГЛЯД ТБ / КЕРУВАННЯ ПРОГРАМАМИ

ДІАГНОСТИКА

Ця функція дозволяє вам переглядати інформацію про виробника, модель/тип, серійний номер і версію програмного забезпечення телевізора.

Відображується інформація і сила сигналу увімкненого мультиплексу.

Відображується інформація сигналу та назва послуги обраного мультиплексу.
(*МУЛЬТИПЛЕКСОР: Розміщений вище каталог каналів у цифровій трансляції (один МУЛЬТИПЛЕКСОР містить численні канали.)

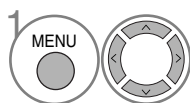
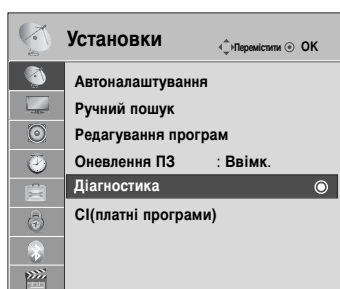

1. Виберіть **Установки**.

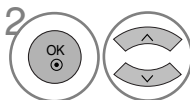

2. Виберіть **Діагностика**.

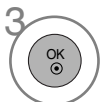

3. Відображення інформації: Виробник, Модель/Тип, Серійний номер, Версія програмного забезпечення.

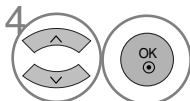

4. Відображення даних каналу.

- Для повернення до нормального режиму перегляду ТБ натисніть кнопку **MENU**.
- Для повернення до попереднього меню натисніть кнопку **RETURN**.

ІНФОРМАЦІЯ ПРО CI [ЗВИЧАЙНИЙ ІНТЕРФЕЙС]

Ця функція дозволяє вам переглядати деякі зашифровані послуги (платні). Якщо ви видалите модуль CI, ви не зможете переглядати платні послуги. Якщо модуль вставлений в гніздо CI, ви можете отримати доступ до меню модулю. Для придбання модулю та старт-карти, зверніться до вашого постачальника. Не вставляйте та витягайте модуль CAM з телевізора надто часто. Це може призвести до проблем. Якщо телевізор увімкнути, вставивши модуль CI, ви часто можете не почути звук.



В залежності від модулю CI та старт-карти, зображення може бути неякісним.

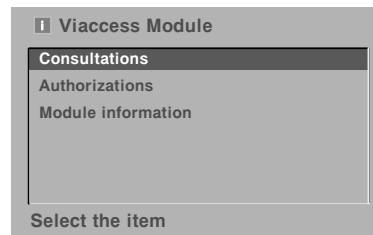
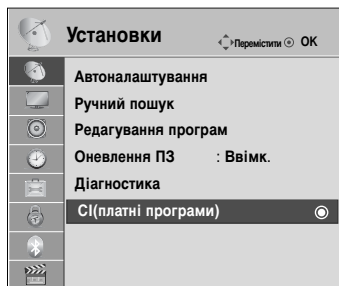

Функція CI (Загальний інтерфейс) може бути незадіяною в залежності від умов телемовлення країни.



Якщо використовується функція CAM (Conditional Access Module ? Модуль обумовленого доступу), переконайтесь в тому, що вона відповідає вимогам DVB-CI або CI plus. (Тільки 42/47SL9100, 42/47SL9600)



- Це екранне меню наведене з метою для ілюстрації. Опції меню та формат екрану можуть бути різними, в залежності від постачальника цифрових послуг.
- Ви можете змінювати екран меню CI (Звичайний інтерфейс) і послуги вашого постачальника.

1   Виберіть **Установки**.

2   Виберіть **CI(платні програми)**.

3   Виберіть потрібний пункт: Дані модуля, дані старт-карти, мова, програмне забезпечення тощо.

4  Підтвердьте.

- Для повернення до нормального режиму перегляду ТБ натисніть кнопку **RETURN**.

ПЕРЕГЛЯД ТБ / КЕРУВАННЯ ПРОГРАМАМИ

Відкривання таблиці програм

Програми, збережені в пам'яті, можна переглянути в таблиці програм.





■ Відкривання таблиці програм

- 1  Виведіть на екран таблицю програм Список програм.

- Ви можете натрапити на програми синього кольору. Для цих програм під час автоматичного пошуку програм або в режимі редагування програм була задіяна функція пропускання.
- Для деяких пронумерованих програм в таблиці програм не було збережено назв каналів.

■ Вибір програми в таблиці програм

- 1  Виберіть програму.
- 2  Перейдіть до програми з вибраним номером.

-  Режим переключиться з програми, яку ви дивитесь у даний момент, на TV, DTV або Радіо.

■ Переміщення по сторінкам таблиці програм

- 1  Перегорання сторінки.
- 2  Повернення до нормального режиму перегляду ТБ.

Установка улюблених програм

■ Вибір улюбленої програми

"Улюблені програми" – це зручна функція, яка дозволяє швидко перейти до програм за вашим вибором, не переглядаючи усі програми, що знаходяться між ними.



1  або  Оберіть потрібну програму.

3  Оберіть **Улюблені**.

2   Оберіть **Улюблені**.

4  Поверніться до перегляду телепрограми.

• Обрану програму буде автоматично додано до списку ваших улюблених програм.

■ Перегляд списку улюблених програм.



1  Перегляд списку улюблених програм.

ПЕРЕГЛЯД ТБ / КЕРУВАННЯ ПРОГРАМАМИ

СПИСОК ВХОДІВ «INPUT LIST»

Входи HDMI і AV1, 2 (SCART) розпізнають підключення за допомогою детектуючого контакту, і тому активуються тільки після узгодження напруги із зовнішнім пристроєм.

За допомогою кнопки TV/RAD ви можете перемикатися із зовнішнього входу на ВЧ (антенний) вхід, а також на останню програму, що приймалася, в режимі Цифрове ТБ/ Аудіо/ Аналогове ТБ.

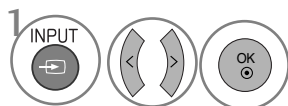
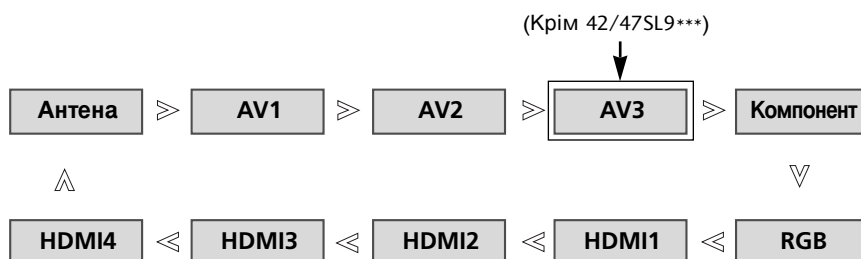

Виберіть джерело вхідного сигналу.

- **Антенa** або **Кабель**: Виберіть для перегляду цифрового/аналогового телебачення. (Цифровий кабельний вхід доступний лише у Фінляндії, Швеції та "--")
- **AV1, AV2, AV3**(Крім 42/47SL9***): Виберіть для підключення відеомагнітофона або іншого зовнішнього пристрою.
- **Компонент**: Виберіть для підключення DVD або цифрової приставки через компонентний вхід.
- **RGB**: Виберіть для підключення комп'ютера через вхід RGB.
- **HDMI1, HDMI2, HDMI3, HDMI4**: Виберіть для підключення DVD, комп'ютера або цифрової приставки через вхід HDMI.

ПЕРЕДАЧА ДАНИХ

(Це меню доступне лише в Ірландії.)

Ця функція дозволяє користувачам вибирати між **MHEG(Digital Teletext)(Цифровий телетекст)** і **Teletext** за наявності обох варіантів. Якщо існує лише один варіант, тоді доступно **MHEG** або **Teletext**, незалежно від вибраної опції.

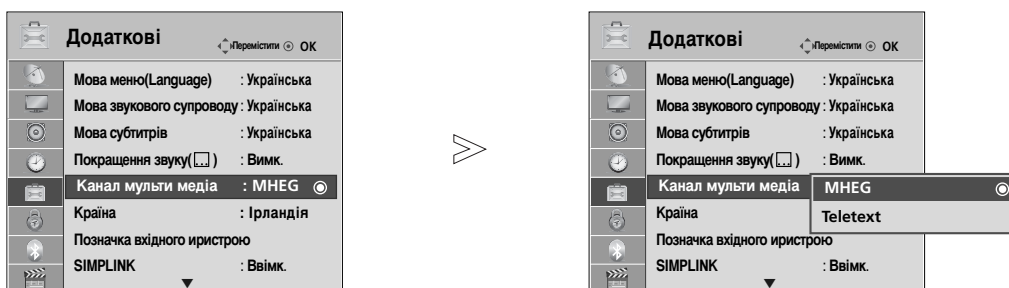

- 1   Виберіть **Додаткові**.
- 2   Виберіть **Канал мультимедіа**.
- 3   Виберіть **MHEG** або **Teletext**.
- 4  Підтвердьте.





- Для повернення до нормального режиму перегляду ТБ натисніть кнопку **MENU**.
- Для повернення до попереднього меню натисніть кнопку **RETURN**.

ПЕРЕГЛЯД ТБ / КЕРУВАННЯ ПРОГРАМАМИ

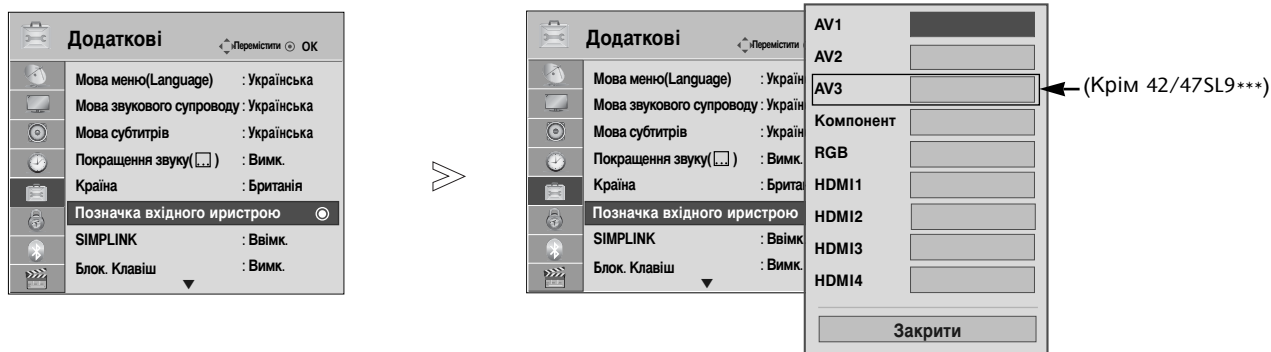
ПОЗНАЧЕННЯ ДЖЕРЕЛА ВХІДНОГО СИГНАЛУ

Виберіть ярлик для кожного джерела вхідного сигналу.



-   Виберіть **Додаткові**.
-   Виберіть **Позначка вхідного пристрою**.
-   Виберіть джерело.
-  Виберіть позначення.

- Для повернення до нормального режиму перегляду ТБ натисніть кнопку **MENU**.
- Для повернення до попереднього меню натисніть кнопку **RETURN**.

Посібник користувача

Для простішого й ефективнішого доступу до інформації про телевізор можна скористатися простим посібником до телевізора.

Під час відображення **Посібник користувача** звук буде вимкнено.

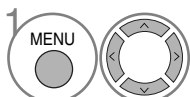
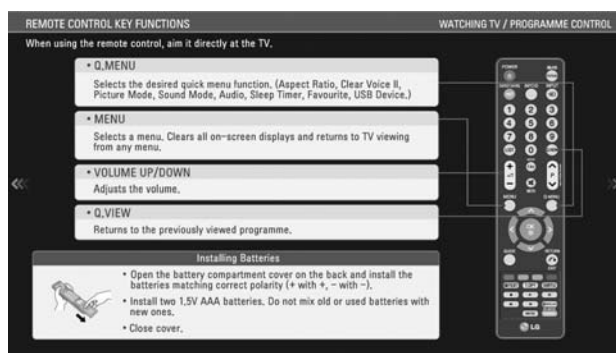
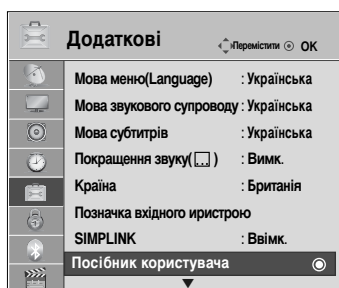

Виберіть **Додаткові**.

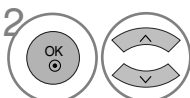

Оберіть **Посібник користувача**.

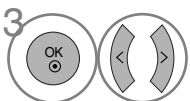

Оберіть ту частину посібника, яку бажаете переглянути.

- Для повернення до нормального режиму перегляду ТБ натисніть кнопку **RETURN**.

ПЕРЕГЛЯД ТБ / КЕРУВАННЯ ПРОГРАМАМИ



Телевізор працює тільки з пристроями, що мають позначку SIMPLINK. Перевіряйте наявність позначки SIMPLINK.

Продукт може працювати неправильно у разі його використання разом з іншими продуктами, які мають функцію HDMI-CEC.

Це дозволяє вам керувати та відтворювати сигнал інших аудіо/відео пристроїв, підключених до телевізора за допомогою кабелю HDMI без додаткових кабелів та установок.

Якщо вам не потрібно меню SIMPLINK, оберіть **ВИМК.**

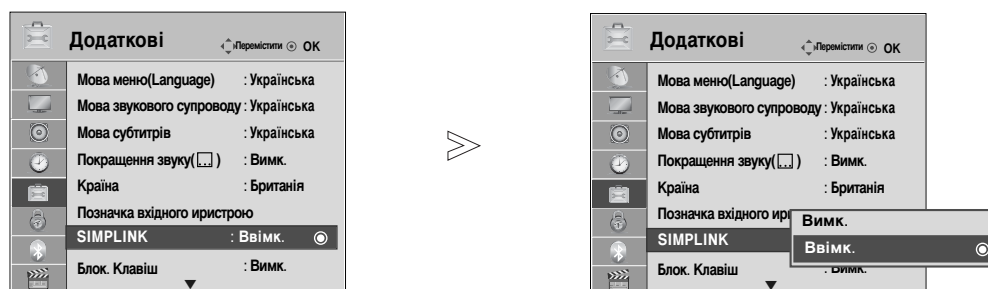

-   Виберіть **Додаткові**.
-   Виберіть **SIMPLINK**.
-   Виберіть **Вімк.** (Увімкн.) або **Вимк.** (Вимкн.).
-  Підтвердьте.

- Для повернення до нормального режиму перегляду ТБ натисніть кнопку **MENU**
- Для повернення до попереднього меню натисніть кнопку **RETURN**.

Підключення до домашнього кінотеатру з логотипом SIMPLINK.

- 1 Підключіть рознімання HDMI/DVI IN 1 (DVI), HDMI/DVI IN 2, HDMI/DVI IN 3 чи HDMI IN 4 на задній панелі телевізора та вихідне рознімання HDMI домашнього кінотеатру за допомогою кабелів HDMI.
- 2 Підключіть цифрове вихідне аудіорознімання на задній панелі телевізора та цифрове вхідне аудіорознімання домашнього кінотеатру за допомогою оптичних кабелів.
- 3 Виберіть Home Theater (Домашній кінотеатр) в меню динаміка, натиснувши кнопку **SIMPLINK**.

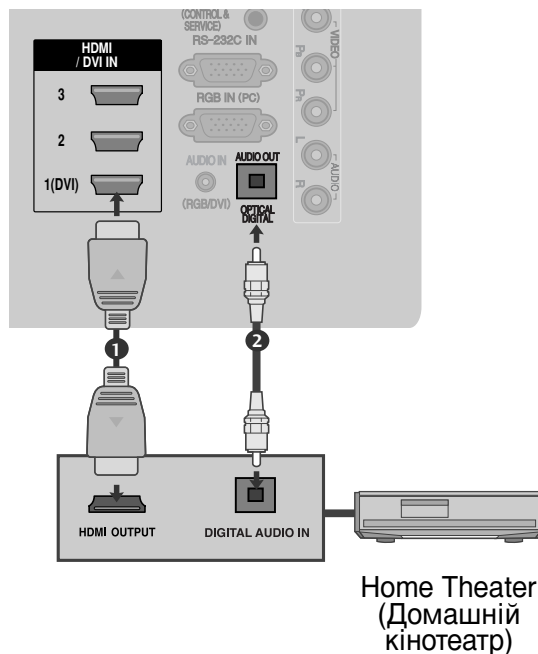

- ▶ При використанні сигналу з пристрою, що підтримує функцію домашнього театру, динаміки автоматично перемикаються у режим HT Speaker (прослуховування у режимі домашнього театру).

! ПРИМІТКИ

- ▶ З'єднайте вхідне рознімання HDMI/DVI IN чи HDMI IN на телевізорі з розніманням (HDMI) пристрою SIMPLINK за допомогою HDMI-кабелю.
- ▶ При виборі іншого джерела вхідного сигналу за допомогою кнопки INPUT на пульті дистанційного керування або іншим способом, пристрій, керований через SIMPLINK, припиняє роботу.

ПЕРЕГЛЯД ТБ / КЕРУВАННЯ ПРОГРАМАМИ

Функції SIMPLINK

Відтворення диску

Ви можете керувати підключеними аудіо/відео пристроями за допомогою кнопок \wedge \vee \lt \gt , ОК, \blacktriangleright , \blacksquare , II, \lll і \ggg .

Пряме відтворення

Після підключення аудіо/відео пристроїв до телевізору, ви можете напряму керувати цими пристроями та відтворювати дані без додаткових установок.

Оберіть аудіо/відео пристрій

Дозволяє вам обирати один з аудіо/відео пристроїв, підключених до телевізору і відтворювати сигнал з нього.

Вимкнення живлення всіх пристроїв

Якщо ви вимикаєте живлення телевізору, вимикаються всі підключені до нього пристрої.

Переключення аудіо-виходу

Надає простий засіб переключення аудіо-виходу.

Sync Power on (Одночасне ввімкнення)

Коли підключене до рознімання HDMI обладнання з функцією Simplink починає відтворення, телевізор автоматично переходить до увімкненого режиму.

***Пристрої, підключені до телевізору за допомогою кабелю HDMI, але не підтримують функцію Simplink, цю функцію не надають.**

Примітка. Щоб користуватися функцією SIMPLINK, потрібен кабель HDMI версії 1.3 або пізнішої з функцією *CEC. (*CEC: Consumer Electronics Control (Орган керування побутовими пристроями)).

Меню SIMPLINK

Натисніть клавішу \wedge або \vee або \lt або \gt , а потім – клавішу ОК для вибору бажаного джерела SIMPLINK.

- 1 **Перегляд ТБ** : Переключення до попереднього каналу ТБ, незалежно від поточного режиму.
- 2 **Відтворення ДИСКУ** : Обирання та відтворення підключених дисків. За наявності декількох дисків, їх назви зручно відображуються в нижній частині екрану.
- 3 **Відтворення з відеомагнітофону** : Відтворення та керування підключеним відеомагнітофоном.
- 4 **Відтворення записів із жорсткого диску** : Відтворення та керування записами, що збережені на жорсткому диску.
- 5 **Аудіо-вихід до домашнього кінотеатру/Аудіо вихід до телевізору** : Оберіть поміж домашнім кінотеатром та динаміками телевізору щодо виходу аудіо.



- Домашній кінотеатр: Одночасно не підтримується більше одного
- DVD, магнітофон: Одночасно підтримується до чотирьох.
- Відеомагнітофон: Одночасно не підтримується більше одного

РЕЖИМ АВ

Ви можете вибрати оптимальні настройки зображення і звуку при підключенні зовнішніх аудіо/відео пристроїв.

Вимк.	Вимикає AV MODE (Режим АВ).
Кіно	Оптимізує відео та звук для перегляду фільмів.
Спорт	Оптимізує відео та звук для перегляду спортивних змагань.
Гра	Оптимізує відео та звук для ігрової діяльності.

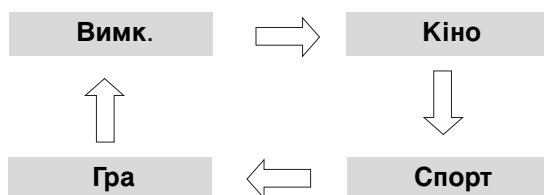

1  Послідовним натисканням кнопки **AV MODE** виберіть потрібний зовнішній вхід.



- Якщо вибрати настройку **Кіно** в режимі **АВ**, настройка **Кіно** буде вибрана для опцій **Режим зображення** і **Режим звуку** в меню **Зображення** і **Аудіо** відповідно.
- Якщо в режимі **АВ** вибрати «**Вимк.**», будуть установлені попередньо задані настройки зображення і звуку.

ПЕРЕГЛЯД ТБ / КЕРУВАННЯ ПРОГРАМАМИ

Опції меню екрана (Повернення до початкових заводських налаштувань)





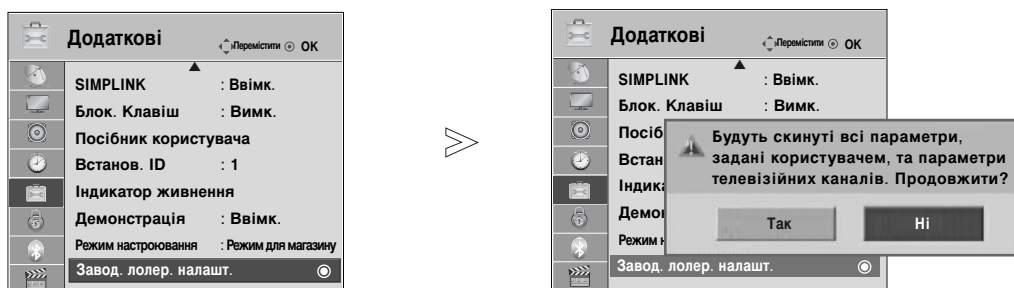

Ця функція повертає всі вихідні налаштування. Проте налаштування **isf День** та **isf Ніч** режиму **Режим зображення** (Режим зображення) не можна повернути.

Ця функція стає у пригоді для повернення продукту до вихідних налаштувань, наприклад, під час переїзду до іншого міста чи країни.

Після завершення дії **Завод. лолер. налашт.** (Повернення до налаштувань виробника) необхідно перезапустити налаштування ініціалізації.

Коли меню Система Блокування увімкнене ("Ввімк."), з'являється запрошення ввести пароль.



- 1 MENU   Виберіть **Додаткові**.
- 2   Виберіть **Завод. лолер. налашт.** .
- 3   Виберіть **Так**.
- 4  Розпочати **Завод. лолер. налашт.**
(Повернення до налаштувань виробника).

- Якщо ви забули пароль при увімкненій ("Ввімк.") Системі Блокування, натисніть '7', '7', '7', '7' на пульсі дистанційного керування.

- Для повернення до нормального режиму перегляду ТБ натисніть кнопку **MENU**
- Для повернення до попереднього меню натисніть кнопку **RETURN**.

ВИКОРИСТАННЯ BLUETOOTH

Bluetooth

Bluetooth – мережева технологія, що працює на короткій відстані з частотою 2,4 ГГц, призначена для під'єднання таких носіїв інформації, як комп'ютер, мобільний телефон і КПК, а також цифрових пристроїв для обміну даними через бездротове з'єднання, без необхідності під'єднання жодних дротів.

Завдяки функції зв'язку Bluetooth ви можете підключити до цього телевізора бездротову гарнітуру з підтримкою Bluetooth або приймати зображення (тільки у форматі JPEG), слухати

- Характеристики зв'язку : Характеристики Bluetooth версії 2.0+EDR (підвищена швидкість передачі даних)
- Вихідний сигнал : Клас Потужності Bluetooth 2
- Максимальний Діапазон зв'язку: Охоплення на відкритій місцевості: припл. 10 м
- Діапазон частот: 2,4 ГГц (2,4 ГГц ~ 2,4835 ГГц)
- Модуль Bluetooth: EAX57538201 (LG Electronics)
- Сумісний Профіль Bluetooth: GAVDP (Generic Audio/Video Distribution Profile, загальний профіль передачі аудіо- та відеосигналів)
A2DP (Advanced Audio Distribution Profile)
HSP (профіль гарнітури)
OPP (Object Push Profile)
BIP(Basic Imaging Profile, основний профіль зображення)
FTP(File Transfer Profile, профіль передачі файлів)

CE0678

Застереження щодо використання Bluetooth

- ▶ Використовувати на відстані не більше 10 м(-45°~45°).
У разі використання пристрою на більшій відстані чи в межах вказаного діапазону, проте з перешкодами, може виникнути помилка зв'язку.
- ▶ До помилки зв'язку можуть призвести пристрої, розташовані неподалік.
- ▶ Обладнання, яке працює на такій самій частоті, 2,4 ГГц (Бездротова локальна мережа, мікрохвильова піч, тощо), може викликати помилку зв'язку через використання однакового частотного діапазону.
- ▶ Час пошуку пристрою може відрізнятись в залежності від кількості пристроїв Bluetooth та поточного стану.
- ▶ Можливості пошуку збільшуються за умов меншої кількості пристроїв.
- ▶ Електромагнітні хвилі використовуваних бездротових пристроїв можуть перетинатись.
- ▶ Оскільки електромагнітні хвилі використовуваних бездротових пристроїв можуть взаємодіяти, з їх допомогою не можна надавати послуги, пов'язані з людським життям.
- ▶ Одночасно можна підключити лише один пристрій Bluetooth.
- ▶ Якщо ви використовуєте гарнітуру з функцією Bluetooth, неможливо завантажувати фото (лише у форматі JPEG) або слухати музику з іншого пристрою з підтримкою Bluetooth.
- ▶ Щоб отримати детальнішу інформацію про Bluetooth, зверніться до посібника користувача пристрою Bluetooth.
- ▶ Функції USB (Список фотографій, Список музики, Список фільмів) та Bluetooth одночасно не підтримуються.
- ▶ Експлуатація можлива за таких двох умов: (1) Пристрій не може спричинити (шкідливих) перешкод, і (2) пристрій мусить приймати будь-які отримані перешкоди, включаючи перешкоди, які можуть призвести до неналежної експлуатації (пристрою).

Визнана оригінальність дизайну : B014836

ВИКОРИСТАННЯ BLUETOOTH







ВСТАНОВЛЕННЯ BLUETOOTH

Якщо ви хочете прослуховувати звук, що транслюється, через гарнітуру з підтримкою Bluetooth або завантажувати зображення jpeg із зовнішнього пристрою та переглядати їх на екрані телевізора, слухати музику з мобільного телефону (пристрій Bluetooth), ви можете використовувати бездротовий зв'язок без необхідності підключення кабелів.

Виберіть «Ввімк.» («Увімкн.») для використання меню BLUETOOTH.
Виберіть «Вимк.» («Вимкн.») для завершення використання функції Bluetooth.

У разі під'єднання до зовнішнього пристрою Bluetooth, для від'єднання пристрою слід обрати «Вимк.» («Вимкн.»).



- 1   Оберіть **BLUETOOTH**.
- 2   Оберіть **Bluetooth**.
- 3   Оберіть **Ввімк.** (Увімкн.) або **Вимк.** (Вимкн.).
- 4  Збережіть.

- Для повернення до нормального режиму перегляду ТБ натисніть кнопку **MENU**
- Для повернення до попереднього меню натисніть кнопку **RETURN**.

ВСТАНОВЛЕННЯ PIN-коду телевізора



Для отримання змоги приймати зв'язок від зовнішнього пристрою Bluetooth чи під'єднуватись до зовнішнього пристрою Bluetooth, Щоб увійти до системи, необхідно ввести Pin-код.

Щоб отримати детальнішу інформацію про встановлення PIN-коду зовнішнього пристрою Bluetooth, зверніться до посібника користувача відповідного пристрою.

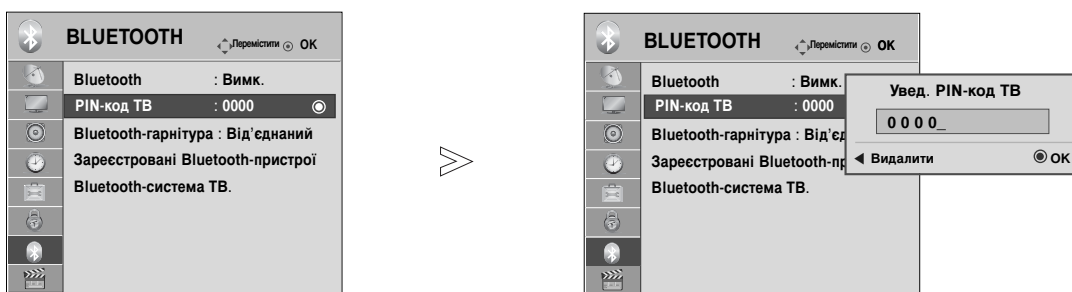

Pin-код телевізора може включати до 10 цифр.

Pin-код телевізора мусить включати більше, ніж одну цифру.



1   Оберіть **BLUETOOTH**.

2   Оберіть **PIN-код ТВ**.

3   Оберіть PIN-код, який Вам до вподоби.

4 

- Натисніть кнопку  , щоб послідовно видалити кожну цифру.

- Для повернення до нормального режиму перегляду ТВ натисніть кнопку **MENU**.
- Для повернення до попереднього меню натисніть кнопку **RETURN**.

ВИКОРИСТАННЯ BLUETOOTH

ГАРНІТУРА BLUETOOTH

Коли ви обираєте гарнітуру Bluetooth, ви можете прослуховувати звук телепрограм через гарнітуру Bluetooth завдяки бездротовому зв'язку.

Перед першим використанням її необхідно під'єднати до нового пристрою Bluetooth. Щоб отримати детальнішу інформацію, зверніться до посібника користувача відповідного пристрою.

Максимальна кількість пристроїв, що можуть бути поєднані, – 12.

Коли виконується пошук гарнітури Bluetooth, усі кнопки, окрім "Stop" (кнопка OK), неактивні.

Під'єднання до нової гарнітури Bluetooth

Пошук нової гарнітури Bluetooth може виконуватися тільки у стані "Від'єднаний".

Після виконання пошуку буде виведений список усіх підключених гарнітур Bluetooth.

Після знаходження нового пристрою Bluetooth, відбувається підтвердження PIN-коду для під'єднання пристрою. Щоб отримати детальнішу інформацію, зверніться до посібника користувача відповідного пристрою.

Якщо вибирається Cable (DVB cable mode, кабельний режим DVB) і вибрано Фінляндію, Швецію та "--", неможливо почути стереозвук через гарнітуру Bluetooth.

*Якщо вибирається Cable (DVB cable mode, кабельний режим DVB) і вибрано Фінляндію, Швецію та "--".

1. Гарнітура Bluetooth відключається (якщо вона була підключена).
2. Усі списки гарнітур видаляються.
3. Режим Bluetooth вимикається.
4. Під час спроб підключення за допомогою лише стереогарнітури відобразиться повідомлення Invalid format (Неприпустимий формат).

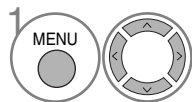

Оберіть **BLUETOOTH**.

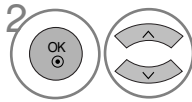

Оберіть **Bluetooth-гарнітура**.



Пошук **Bluetooth-гарнітура**.

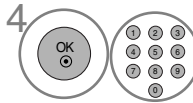

Оберіть PIN-код гарнітури Bluetooth. Зверніться до посібника користувача відповідного пристрою, щоб отримати детальнішу інформацію про PIN-код.



Під'єднайте гарнітуру Bluetooth.

Під'єднання зареєстрованої гарнітури Bluetooth

Гарнітури Bluetooth відображаються у списку згідно з порядком використання. Гарнітура, що використовується в даний момент, знаходиться у верхньому рядку.

У разі під'єднання до вже зареєстрованого пристрою Bluetooth, можна вибрати спосіб під'єднання без підтвердження PIN-коду.

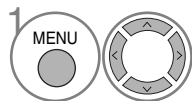

Оберіть **BLUETOOTH**.

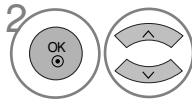

Оберіть **Bluetooth-гарнітура**.

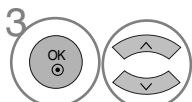

Оберіть необхідну гарнітуру Bluetooth.

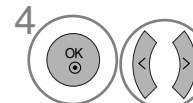

Відобразиться повідомлення з запитом про під'єднання гарнітури Bluetooth. Оберіть **Так** або **Ні**.



Під'єднайте гарнітуру Bluetooth.

- Після підключення/використання гарнітури Bluetooth гарнітура буде відключено автоматично, коли ви вимкнете живлення телевізора та потім увімкнете знов.
- Після підключення гарнітури Bluetooth гучність динаміка телевізора вимикається, і звук передається лише через гарнітуру.

Від'єднання гарнітури Bluetooth під час використання

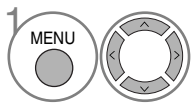

1 Оберіть **BLUETOOTH**.

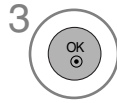

3 Від'єднайте гарнітуру Bluetooth.

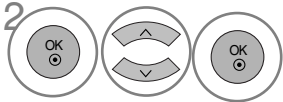

2 Оберіть **Bluetooth-гарнітура**.

Запит гарнітури Bluetooth на під'єднання до телевізора

У разі надходження запиту на під'єднання, коли меню Bluetooth «Ввімк.» («Увімкнене»), відобразиться це повідомлення.

Не всі гарнітури підтримують цю функцію. (Зверніться до посібника користувача відповідної гарнітури Bluetooth). Деякі типи навушників можуть здійснювати спроби підключення у вимкненому/ввімкненому стані, навіть якщо вони не фігурують у списку зареєстрованих пристроїв.

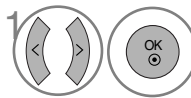
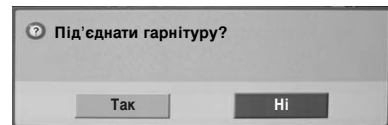

1 Оберіть **Так** або **Ні**.

! ПРИМІТКИ

- ▶ Компанія LG рекомендує використовувати наведені далі гарнітури.
 - Моно/стерео : Nokia : BH501 / Jabra : BT620s / Sony : DR-BT30Q / Philips : SHB7100 / Plantronics : Pulsar590 / Motorola : HT820 / Motorola : S9 / LG : HBS200
 - Тільки стерео : Logitech : Freepulse-wireless
 - Тільки моно : Motorola : H800 / Jabra : BT250v / Jabra : BT2040 / Plantronics : Discovery665 / Nokia : BH-900 / Sony Ericsson : HBH-GV435 / Samsung : WEP500 / LG: Prada HBM-510Звук може відтворюватися із затримкою залежно від обсягу буферної пам'яті гарнітури.
- ▶ Може виконуватися пошук та підключення стерео/моно гарнітур, що були офіційно перевірені на сумісність із технологією Bluetooth.
- ▶ Крім пристроїв Bluetooth можуть підключатися стерео/моно гарнітури з підтримкою функції A2DP або HSP.
- ▶ У разі наявності перелічених нижче чинників у оточенні телевізора пристрій неможливо визначити чи під'єднати належним чином.
 - У разі впливу потужних електромагнітних хвиль.
 - У разі наявності декількох пристроїв Bluetooth.
 - Якщо гарнітура вимкнена, відсутня або сталася помилка у її роботі.
 - Оскільки таке обладнання, як мікрохвильова піч, бездротова локальна мережа, плазмове світло, газова плита, тощо використовує такий самий частотний діапазон, може виникнути помилка зв'язку.
- ▶ Одночасно можна підключити тільки одну гарнітуру Bluetooth.
- ▶ З'єднання, втрачене через вимкнення телевізора, тощо, не відновлюється автоматично. Спробуйте повторно під'єднати відповідний пристрій.
- ▶ Деякі операції можуть виконуватися повільніше під час використання гарнітури.
- ▶ Навіть у разі вибору функції «Simplink» Домашнього Кінотеатру, після використання гарнітури під час роботи «Simplink», пристрій не перемикається автоматично на динаміки Домашнього Кінотеатру.
- ▶ Якщо не вдається встановити з'єднання гарнітури, під'єднайте пристрій ще раз.
- ▶ Якість звуку моногарнітур буде нижчою за якість звуку стереогарнітур.
- ▶ Моногарнітури можуть постраждати від шумів через збільшення дистанції до телевізора, оскільки вони використовують інший метод передачі порівняно зі стереогарнітурами.
- ▶ Коли використовується гарнітура Bluetooth, кнопки Volume +/- (Гучність) і Mute (Вимкнення звуку) не працюють. Меню налаштувань звуку повертається до значення за умовчанням і є недоступним.
- ▶ Якщо Bluetooth і будь-які зареєстровані пристрої увімкнено, телевізор перейде до режиму Bluetooth автоматично, навіть якщо ви дивитесь телевізор в іншому режимі. У цьому випадку вимкніть Bluetooth.

ВИКОРИСТАННЯ BLUETOOTH

КЕРУВАННЯ ЗАРЕЄСТРОВАНИМ ПРИСТРОЄМ BLUETOOTH

У разі, якщо немає зареєстрованих пристроїв, меню Registered B/T Device (Зареєстрований пристрій В/Т) вимкнене та недоступне.

Якщо зареєстровано 12 пристроїв, більше зареєструвати неможливо, а зовнішній пристрій більше не зможе з'єднуватись з телевізором. У такому разі видаліть один з них (спершу від'єднайте пристрій, якщо він під'єднаний до телевізора), а потім зареєструйте інший.

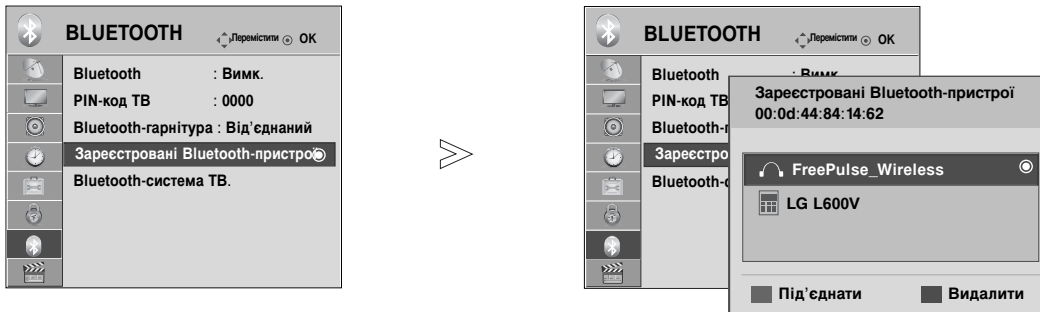

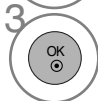

1   Оберіть **BLUETOOTH**.

2   Оберіть **Зареєстровані Bluetooth-пристрої**.

3  Оберіть зареєстрований пристрій Bluetooth.

■ Підключення гарнітури Bluetooth зі списку

1  Виберіть потрібну гарнітуру Bluetooth зі списку.

2  Відтворюватиметься повідомлення, у якому буде запропоновано підключити вибрану гарнітуру Bluetooth.

3   Оберіть **Так** або **Ні**.

■ Видалення зареєстрованого пристрою Bluetooth

Функція "Delete" (Видалити) буде доступною під час вибору пристрою, який не підключено до телевізора.

1  Виберіть пристрій Bluetooth, який ви хочете видалити.

2  Відобразиться повідомлення з запитом про видалення вибраного пристрою Bluetooth.

3   Оберіть **Так** або **Ні**.

■ Відключення зареєстрованого пристрою Bluetooth

Функція "Disconnect" (Відключити) буде доступною під час вибору пристрою, який підключено до телевізора.

1  Виберіть пристрій Bluetooth, який наразі підключено до телевізора.

2  Відключіть пристрій Bluetooth.



ІНФОРМАЦІЯ ПРО МІЙ BLUETOOTH

Ця функція надає користувачеві My Bluetooth Information (Інформацію про Мій Bluetooth). Функція Edit (Редагувати) доступна, якщо телевізор не підключено до жодного пристрою.



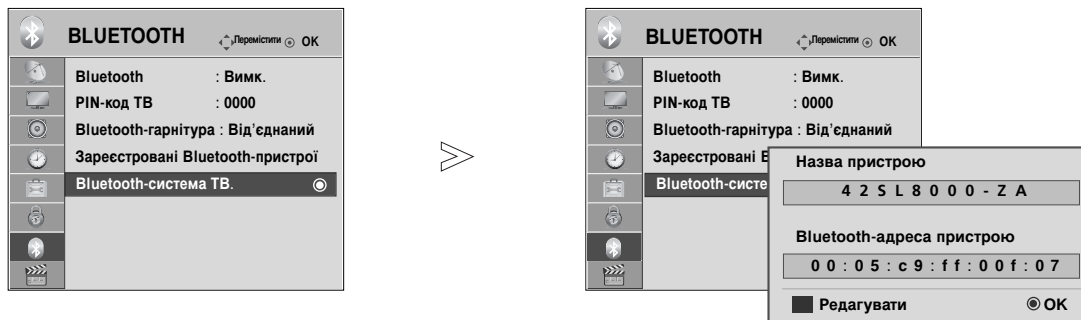

Можна відредагувати **Назва пристрою** (ім'я Мого пристрою).

Можна переглянути **Bluetooth-адреса пристрою** (Адресу Мого пристрою).



1   Оберіть **BLUETOOTH**.

2   Оберіть **Bluetooth-система ТВ..**

3     Ви можете використовувати символи алфавіту від A до Z, цифри від 0 до 9 та пробіл.

4  Збережіть настройки.

- Для повернення до нормального режиму перегляду ТВ натисніть кнопку **MENU**
- Для повернення до попереднього меню натисніть кнопку **RETURN**.

ВИКОРИСТАННЯ BLUETOOTH

ОТРИМАННЯ ФОТОЗНІМКІВ ЧЕРЕЗ ЗОВНІШНІЙ ПРИСТРІЙ BLUETOOTH

Детальні інструкції щодо передачі фотографій (тільки у форматі JPEG) із зовнішнього пристрою до телевізора див. в інструкції з експлуатації відповідного пристрою.

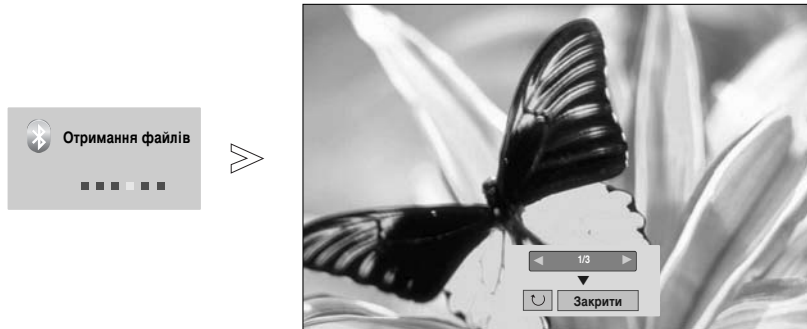

- У разі натиснення Закрити з кнопкою $\wedge \vee < >$, вікно екранного меню зникне. Після повторного натиснення кнопки ОК воно з'явиться знову.



Виберіть необхідні фотознімки.

(\square) (Обертання): Обертання фотознімків.

- (\square) Фотознімок обертається на 90° за годинниковою стрілкою після натиснення кнопки ОК на значку * (Обертання).

- Максимальний розмір зображення, яке можна отримати, - 10 МБ.
- Неможливо завантажити зображення під час використання гарнітури Bluetooth.
- Неможливо отримувати зображення із пристрою Bluetooth під час прослуховування музики.
- У разі натиснення кнопки RETURN (ПОВЕРНУТИСЬ) під час надсилання фотознімка зовнішнім пристроєм Bluetooth, отримання знімка припиниться. Після цього будуть видалені усі фотографії, що вже були завантажені.
- Використовуючи деякі пристрої Bluetooth, ви можете не мати можливості передавати до телевізора файли із зображеннями (JPEG).

Завантаження музики із зовнішнього пристрою Bluetooth

Детальні інструкції щодо прослуховування музики із зовнішнього пристрою на телевізорі див. в інструкції з експлуатації відповідного пристрою.

Необхідно використовувати пристрій Bluetooth, що підтримує A2DP (в якості зовнішнього пристрою)

- Використовуючи деякі пристрої Bluetooth, ви можете не мати можливості прослуховувати музику через систему динаміків телевізора.

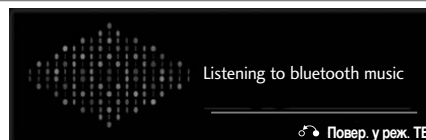

- Натисніть кнопку \triangleleft + або - для регулювання гучності.
- Якщо ви хочете відключити звук, натисніть кнопку MUTE (Вимкнення звуку).
- Натисніть кнопку RETURN (Повернутись), щоб повернутися до нормального режиму перегляду телевізійних програм.

! ПРИМІТКИ

- ▶ Неможливо прослуховувати музику під час використання гарнітури Bluetooth.
- ▶ Неможливо прослуховувати музику під час отримання зображень.

Використання USB-пристроїв

При підключенні USB-пристрою

Це меню, що спливає відображається автоматично після приєднання пристрою USB. Якщо активовано екран дисплея з такими функціями, як "Меню", EPG або "Календар" або підключено гарнітуру Bluetooth, "вікно, що спливає" не відобразиться. Якщо меню не відображається, ви можете вибрати Список музики, Список фотографій або Список фільмів у меню USB.

Ви не можете створювати нові або видаляти існуючі папки на підключеному USB-пристрої.

- 1 Підключіть пристрій USB до порту USB на телевізорі.

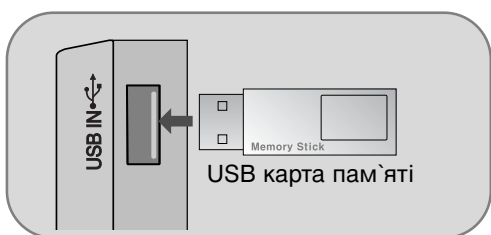

- Підтримуються тільки фото у форматі JPEG, музика у форматі MP3 та відео у форматах DAT, MPG, MPEG, VOB, AVI, DIVX, MP4, MKV, TS, TRP, TP.

- 2 Виберіть **Фотографії**, **Музика** або **Перелік фільмів**.



При відключенні USB-пристрою

Перед відключенням USB-пристрою виберіть меню USB-пристрій.

- 1 Q. MENU Виберіть **Вилучити**.



Вимоги до USB-пристроїв, що підключаються до телевізора

- ▶ Розпізнаються тільки USB-пристрої типу накопичувачів даних.
- ▶ При підключенні USB-накопичувача через USB-концентратор пристрій не розпізнається.
- ▶ USB-накопичувачі, для яких використовується програмне забезпечення автоматичного розпізнавання, можуть бути нерозпізнані.
- ▶ USB-накопичувачі, для яких потрібен спеціальний драйвер, можуть бути нерозпізнані.
- ▶ швидкість розпізнавання USB-накопичувача залежить від конструкції накопичувача.
- ▶ Не вимикайте телевізор і не відключайте USB-накопичувач під час його роботи. При випадковому відключенні або від'єднанні накопичувача записані файли або сам USB-накопичувач можуть бути пошкоджені.
- ▶ Не підключайте USB-накопичувачі із зміненою за допомогою комп'ютера мікропрограмою. Такі пристрої можуть привести до збоїв у роботі телевізора або до неможливості відтворення файлів. Використовуйте лише USB-накопичувач зі стандартними музичними файлами, файлами зображень або відеофайлами.
- ▶ Використовуйте лише USB-накопичувач, відформатований у файлової системі FAT32 або файлової системі NTFS, сумісними з операційною системою Windows. Якщо накопичувач відформатований у іншій файлової системі, не сумісній із Windows, пристрій може бути нерозпізнаний.
- ▶ Підключіть живлення до USB-накопичувача (понад 0,5 A), який потребує підключення зовнішнього джерела живлення. Інакше пристрій може бути нерозпізнаний.
- ▶ Підключайте USB-накопичувач за допомогою кабелю, що надається виробником пристрою USB.
- ▶ Деякі USB-накопичувачі можуть не розпізнаватися або працювати повільно.
- ▶ Спосіб розташування файлів пристрою збереження USB подібний до Windows XP, а ім'я файлу розпізнає до 100 латинських символів.
- ▶ Робіть резервні копії важливих файлів, бо дані, що зберігаються на USB-накопичувачі, можуть бути пошкоджені. Ми не нестиmemo відповідальності за будь-яку втрату даних.
- ▶ Якщо USB-накопичувач на жорсткому диску (USB HDD) не має зовнішнього джерела живлення, пристрій USB може бути не знайдений. Обов'язково підключіть зовнішнє джерело живлення.
 - Для зовнішнього джерела живлення застосовуйте адаптер живлення. USB-кабель для зовнішнього джерела живлення не забезпечується.
- ▶ Дані на USB-накопичувачі не можуть бути видалені у файлової системі NTFS.
- ▶ Якщо ваш USB-накопичувач має кілька секцій або ви використовуєте пристрій USB для читання карт різних форматів, ви можете використовувати до чотирьох секцій або USB-накопичувачів.
- ▶ Тільки файлова система FAT32 підтримує функцію видалення.
- ▶ Якщо USB-накопичувач підключений до пристрою USB для читання карт різних форматів, дані про його ємність можуть бути недоступні.
- ▶ Якщо USB-накопичувач не працює належним чином, відключіть та підключіть його знов.
- ▶ Швидкість виявлення USB-накопичувача може бути різною в різних випадках.
- ▶ Рекомендована ємність зовнішнього жорсткого диску USB – не більше 1 Тб, USB-накопичувача – не більше 32 Гб.
- ▶ Пристрої більшої ємності, ніж рекомендовано, можуть не функціонувати належним чином.
- ▶ Якщо зовнішній жорсткий диск USB з функцією збереження енергії не функціонує, відключіть і знов увімкніть його, щоб поновити нормальну роботу.
- ▶ USB-накопичувачі версії, ранньої за USB 2.0, також підтримуються. Проте вони можуть працювати неналежним чином у списку фільмів.

Використання USB-пристроїв

СПИСОК ГРАФІЧНИХ ФАЙЛІВ

Ви можете переглядати фотографії на USB-накопичувачі. Екранне меню на вашому телевізорі може бути іншим. Дані ілюстрації є лише прикладом, наведеним для полегшення користування телевізором. Під час перегляду фотографії за допомогою функції Photo List (Список фотографій), неможливо змінити режим зображення.

Вимоги сумісності графічних (*.JPEG) файлів

Базовий формат: 64 x 64 ~ 15360 x 8640

Пропорційний : 64 x 64 ~ 1920 x 1440

- Підтримуються тільки файли формату JPEG.
- Файли у форматі, що не підтримується, відображаються у вигляді стандартної піктограми.

Елементи екрану

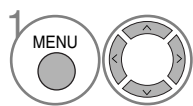

Виберіть **USB**.

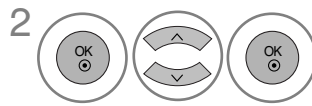

Виберіть **Фотографії**.

- 1 Перехід до папки вищого рівня
- 2 Поточна сторінка/Загальна кількість сторінок
- 3 Загальна кількість виділених фотографій
- 4 Відповідні кнопки на пульті дистанційного керування

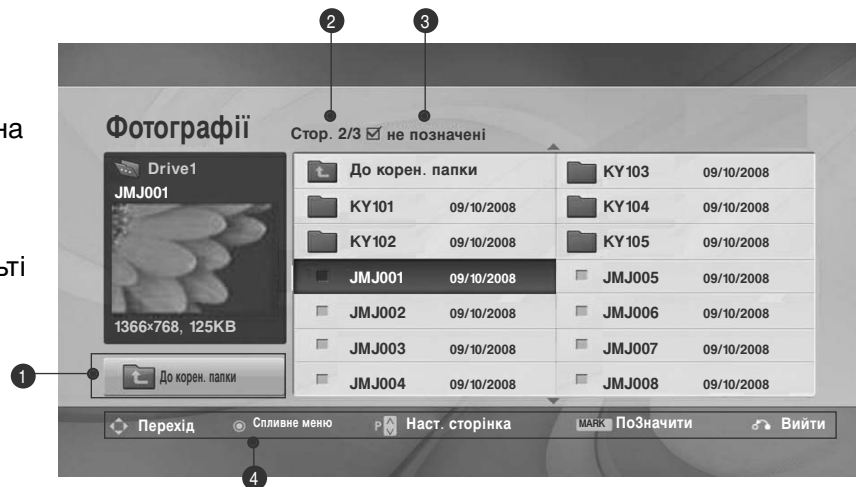

Вибір графічних файлів і меню, що спливає

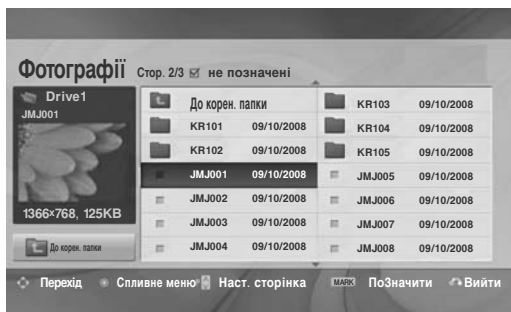

- ▶ **Перегляд** : Перегляд вибраних файлів.
- ▶ **Поміт. всі** : Виділити усі зображення, показані на екрані.
- ▶ **Без помітки** : Зняти виділення з усіх виділених файлів.
- ▶ **Видалити** або **Видал. відмічене (тільки у файлової системі FAT32)** : Видалення вибраної фотографії.
- ▶ **Закрити** : Закриває спливаюче меню.

- 1  Виберіть папку або дисковий пристрій призначення.
- 2  Виберіть потрібні фотографії.
- 3  Відкрийте меню, що спливає.
- 4  Виберіть потрібний пункт у спливаючому меню.

- Використовуйте кнопки **P** ^ v для пересування по сторінці з фотографіями.
- Щоб виділити або зняти виділення з графічного файлу, користуйтеся кнопкою **Mark**. Якщо відмічена одна або більше фотографій, можна переглянути кожну відмічену фотографію або слайд-шоу з відмічених фотографій. Якщо жодна фотографія не відмічена, можна переглянути кожне фото окремо або слайд-шоу з усіх фотографій у теці.

- Для повернення до нормального режиму перегляду ТБ натисніть кнопку **RETURN**.

Використання USB-пристроїв

Перегляд фотографій

Повний список операцій доступний у повноекранному режимі перегляду фотографії.

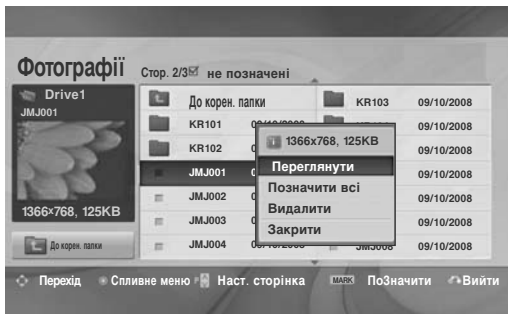

При перегляді зображення у повноекранному режимі пропорції зображення можуть змінитися. Для повернення до попереднього меню натисніть кнопку **RETURN**.

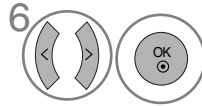

-  Виберіть папку або дисковий пристрій призначення.
-  Виберіть потрібні фотографії.
-  Відкрийте меню, що спливає.
-  Виберіть **Переглянути**.
-  Вибрана фотографія буде відображена у повноекранному режимі.

- Використовуйте кнопки **P** ^ v для пересування по сторінці з фотографіями.



Виберіть **Слайд-шоу** , **Муз.**,  (Rotate), **Видалити** , **Додаткові** або **Прихов.**

- За допомогою кнопок < > виберіть попереднє або наступне зображення.
- Користування меню у режимі повноекранного перегляду здійснюється за допомогою кнопок < > .

- ▶ **Слайд-шоу** : Якщо не вибрано жодне зображення, під час слайд-шоу будуть показані усі зображення у поточній папці. Якщо вибрано кілька фотографій, вони відображаються у режимі слайд-шоу.
 - У меню Опції (Додаткові) задайте часовий інтервал для слайд-шоу.
- ▶ **Муз.** (Фонові музика) : Прослуховування музики під час перегляду зображень у повноекранному режимі.
 - Перед використанням цієї функції оберіть папку з музикою в меню "Options" (Опції).
- ▶  (Обертання) : Обертання зображень.
 - Обертання фотографії на 90°, 180°, 270°, 360° за годинниковою стрілкою.
 - Обертання неможливе, якщо ширина зображення більша за висоту, що підтримується.
- ▶ **Видалити (тільки у файловій системі FAT32)** : Видалення фотографії.
- ▶ **Додаткові**: настройка параметрів "Тривалість показу" та "папка фонові музики" для Муз..
 - Для настройки користуйтеся кнопками ^ v < > і кнопкою ОК. Потім перейдіть до  і натисніть кнопку ОК для збереження настройок.
 - Під час програвання фонові музики ви не можете перейти до іншої папки із музичними файлами.
- ▶ **Прихов** : Приховує меню у режимі повноекранного перегляду.
 - Щоб знову відобразити меню, натисніть кнопку **ОК**.

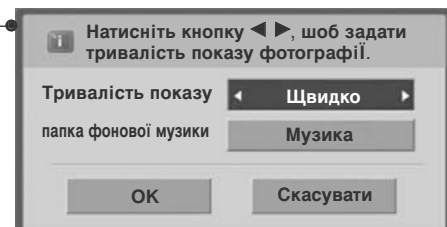

Використання USB-пристроїв

КАТАЛОГ МУЗИЧНИХ ФАЙЛІВ

Ви можете програвати музичні файли на USB-накопичувачі. Придбані музичні файли (*.MP3) можуть мати обмеження, пов'язані із захистом авторських прав. Такі файли можуть не відтворюватися на даній моделі телевізора. Даний пристрій може відтворювати музичні файли із USB-пристрою.

Екранне меню на вашому телевізорі може бути іншим. Дані ілюстрації є лише прикладом, наведеним для полегшення користування телевізором.

Підтримка файлів Музика (*.MP3)

Швидкість передачі 32 ~ 320 кбит/с

- Частота дискретизації MPEG1 рівня 3: 32 кГц, 44,1 кГц, 48 кГц.
- Частота дискретизації MPEG2 рівня 3: 16 кГц, 22,05 кГц, 24 кГц
- Частота дискретизації MPEG2.5 рівня 3: 8 кГц, 11,025 кГц, 12 кГц

Елементи екрану

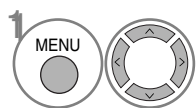

Виберіть USB.

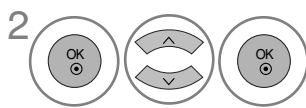

Виберіть Список файлів фонової музики.

- 1 Preview (Попередній перегляд): у разі існування обкладинки альбому для файла (Album Art Image) відображається ця обкладинка.
- 2 Перехід до папки вищого рівня
- 3 Поточна сторінка/Загальна кількість сторінок
- 4 Загальна кількість виділених музичних файлів
- 5 Відповідні кнопки на пульті дистанційного керування







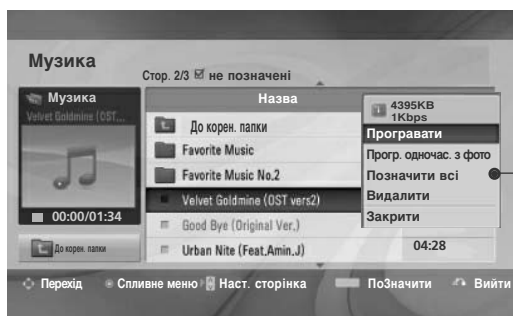
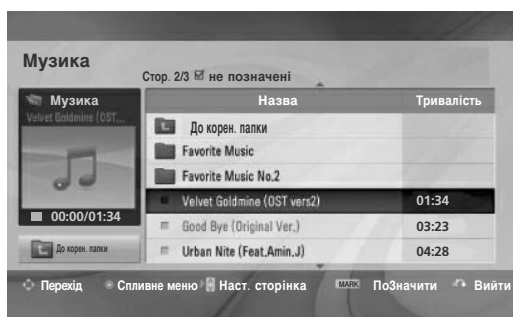

Вибір музичних файлів і меню, що спливає

На сторінці може бути показано до 6 найменувань музичних файлів, як видно на малюнку.



- ▶ **Програвати** (у режимі стоп) : Програвання вибраних музичних файлів. Після завершення програвання музичного файлу починається відтворення наступного вибраного файлу. Якщо немає вибраних музичних файлів, буде програватися наступний музичний файл у поточній папці. Якщо перейти до іншої папки і натиснути кнопку ОК, програвання поточного музичного файлу припиниться.
- ▶ **Відт. помічені** : Програвання виділених музичних файлів. По закінченні програвання музичного файлу автоматично розпочнеться програвання наступного вибраного файлу.
- ▶ **Зупинити** (Під час програвання) : Припинення програвання музики.
- ▶ **Прогр. одночас. з фото** : Програвання вибраних музичних файлів і перехід до Каталогу Зображень (Фотографії).
- ▶ **Позначити всі** : Виділити усі музичні файли у папці.
- ▶ **Без помітки** : Зняти виділення з усіх виділених музичних файлів.
- ▶ **Видалити** або **Видал. відмічене (тільки у файловій системі FAT32)** : Видалення вибраного музичного файлу.
- ▶ **Закрити** : Закриває спливаюче меню.

- 1  Виберіть папку або дисковий пристрій призначення.
- 2   Виберіть потрібні музичні файли.
- 3   Відкрийте меню, що спливає.
- 4   Виберіть потрібний пункт у спливаючому меню.

- Для здійснення навігації вгору/вниз на музичній сторінці скористайтеся кнопкою **P** ^ v .
- Щоб виділити або зняти виділення з музичних файлів, користуйтеся кнопкою **MARK**. Якщо виділено один або більше музичних файлів, виділені файли будуть програватися по черзі. Наприклад, якщо ви хочете багато разів прослухати один із музичних файлів, просто виділіть цей файл і запустіть програвання. Якщо не виділено жодного музичного файлу, будуть по черзі програватися усі музичні файли у папці.





- Для повернення до нормального режиму перегляду ТБ натисніть кнопку **RETURN**.

Використання USB-пристроїв

- Якщо протягом деякого часу від початку програвання не буде натиснута жодна кнопка, на екрані з'явиться інформаційне вікно програвання (як показано нижче), що буде пересуватися по екрану у якості екранної заставки.
- Що таке екранна заставка (скрінсейвер)?
Скрінсейвер призначений для запобігання пошкодженню пікселів через тривале відображення на екрані статичного зображення.



! ПРИМІТКИ

- ▶ Під час програвання музичного файлу за його назвою відображається .
- ▶ Пошкоджені або дефектні музичні файли не програватимуться і для них показується тривалість 00:00.
- ▶ Музичні файли, завантажені з платних вебсайтів із захистом авторських прав, не програватимуться, і для них виводиться невірна інформація про тривалість.
- ▶ При натисканні кнопок ОК,  скрінсейвер зникає з екрану.
- ▶ У цьому режимі також доступні кнопки ПРОГРАВАННЯ(▶), ПАУЗА(II), , ,  на пульті дистанційного керування.
- ▶ Користуйтеся кнопкою >> для вибору наступної музики та кнопкою << для вибору попередньої музики.

Перелік фільмів

Ви можете програвати фільми на USB-накопичувачі.

Список фільмів активується після того, як виявлено USB. Використовується для програвання фільмів на телевізорі.

Відображає фільми папки USB і підтримує відтворення.

Дозволяє програвати всі фільми папки та інші бажані файли користувача.

Являє собою список фільмів, де відображається інформація про папку та фільм.

Наведене екранне меню може відрізнятись від меню на вашому телевізорі. Зображення наведені у приклад для полегшення експлуатації телевізора.

- Файл підтримки ФІЛЬМІВ (*.dat/*.mpg/*.mpeg/*.ts/*.trp/*.tp/*.vob/*.mp4/*.mkv/*.avi/*.divx)
 Відеоформат: DivX3.11, DivX4.12, DivX5.x, DivX6, Xvid1.00, Xvid1.01, Xvid1.02, Xvid1.03, Xvid 1.10-beta-1/beta-2, Mpeg-1, Mpeg-2, Mpeg-4, H.264/AVC
 Аудіоформат: Dolby Digital, AAC, Mpeg, MP3, LPCM, HEAAC
 Швидкість передачі: в діапазоні 32 ~ 320 кгц (MP3)
 Формат субтитрів: *.smi/*.srt/*.sub(MicroDVD, SubViewer1.0/2.0)/*.ass/*.ssa/*.txt (TMPlayer)/*.psb (PowerDivx)
- Деякі субтитри, створені користувачем, можуть функціонувати неналежним чином.
 - Деякі спеціальні символи в субтитрах не підтримуються.
 - Теги HTML у субтитрах не підтримуються.
 - Субтитри доступні лише мовами, переліченими у відповідному списку.
 - Інформація про час у зовнішньому файлі субтитрів мусить упорядковуватися у зростаючому порядку для можливості відтворення.
 - Під час зміни мови для відтворення звуку на дисплеї можуть відбуватися деякі перебої (зупинення зображення, прискорене відтворення тощо).
 - Пошкоджений файл із фільмом може відтворюватися неналежним чином, або можуть бути недоступними деякі функції програвача.
 - Відеофайли, вироблені за допомогою деяких кодувань, можуть відтворюватися неналежним чином.
 - Якщо відео- чи аудіоструктура записаного файла не має внутрішніх розділень, може виводитися або відео або звук.
 - Підтримуються відеофайли HD з максимальною роздільною здатністю 1920x1080@25/30P або 1280x720@50/60P, залежно від кадру.
 - Відеофайли, що мають більшу роздільну здатність, ніж 1920x1080@25/30P або 1280x720@50/60P, можуть працювати неналежним чином, залежно від кадру.
 - Відеофайли, які мають інший тип або формат, окрім зазначених, можуть відтворюватися неналежним чином.
 - **Максимальна швидкість передачі відеофайла, що програється, складає 20 Mbps.**
 - Ми не гарантуємо рівного відтворення файлів з кодування рівня 4.1 або пізнішої версії в H.264/AVC.
 - Аудіокодек DTS не підтримується.
 - Фільм завбільшки 30 Гб і вище не може бути відтворено.
 - Відеофайл DivX і файл із субтитрами мусять розташовуватися в одній папці.
 - Назва відеофайла має збігатися з назвою файла субтитрів, щоб субтитри відображалися.
 - Програвання відеофайла за допомогою USB-підключення, яке не підтримує високу швидкість, може відбуватися неналежним чином.
 - Файли з кодуванням GMC (Global Motion Compensation – глобальна компенсація руху) можуть не відтворюватися.
 - Під час перегляду фільму за допомогою функції Movie List (Список фільмів), зображення можна налаштувати, натиснувши клавішу Energy Saving (Збереження енергії) та AV Mode (Режим AV) на пульті ДК. Не працює налаштування користувача для кожного режиму

Назва розширення	Файл	Відеокодек	Аудіокодек	Максимальна роздільна здатність
mpg, mpeg, vob		MPEG1, MPEG2	Dolby Digital, MPEG, MP3, LPCM	1920x1080@30p
dat		MPEG1	Dolby Digital, MPEG, MP3, LPCM	
ts, trp, tp		MPEG2, H.264/AVC	Dolby Digital, AAC, MPEG	
mp4		MPEG4 SP, MPEG4 ASP, Divx 3.11, Dvix 4.12, Dvix 5.x Dvix 6, Xvid 1.00, Xvid 1.01, Xvid 1.02, Xvid 1.03 Xvid 1.10-beta 1, Xvid 1.10-beta 2, H.264/AVC	Dolby Digital, HEAAC, AAC, MPEG, MP3, LPCM	
avi		MPEG 2, MPEG 4 SP, MPEG4 ASP, Divx 3.11, Divx 4, Divx 5, Divx 6 Xvid 1.00, Xvid 1.01, Xvid 1.02, Xvid 1.03, Xvid 1.10-beta 1 Xvid 1.10-beta 2, H.264/AVC	Dolby Digital, HEAAC, AAC, MPEG, MP3, LPCM	
mkv		H.264/AVC, MPEG 1, MPEG 2, MPEG 4 SP, MPEG4 ASP	Dolby Digital, HEAAC, AAC, MPEG, MP3, LPCM	
divx		MPEG 2, MPEG 4 SP, MPEG4 ASP, Divx 3.11, Divx 4, Divx 5, Divx 6 Xvid 1.00, Xvid 1.01, Xvid 1.02, Xvid 1.03, Xvid 1.10-beta 1 Xvid 1.10-beta 2, H.264/AVC	Dolby Digital, HEAAC, AAC, MPEG, MP3, LPCM	

Використання USB-пристроїв

Елементи екрану

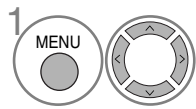

Виберіть USB.

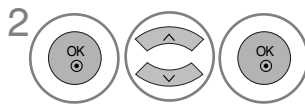

Виберіть Перелік фільм..

- 1 Перехід до папки вищого рівня
- 2 Поточна сторінка/Загальна кількість сторінок
- 3 Загальна кількість позначених назв фільмів
- 4 Відповідні кнопки на пульті дистанційного керування

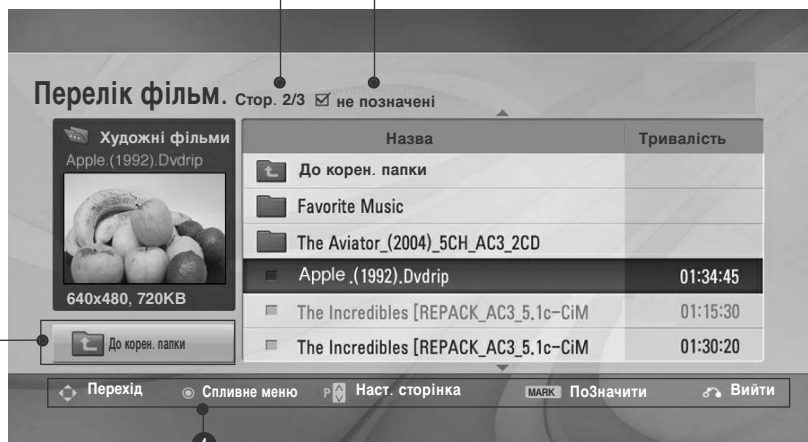

Вибір фільму та меню, що спливає

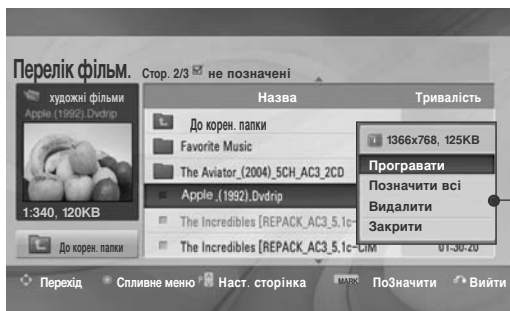
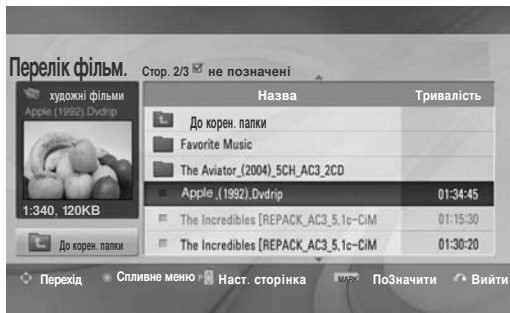

- ▶ **Програвати:** відтворює вибрані фільми. Коли змінюється екран, виконується відтворення Divx.
- ▶ **Позначити всі:** відмічає усі назви фільмів папки.
- ▶ **Зняти всі позначення:** знімає всі помітки з вибраних фільмів.
- ▶ **Видалити** або **Видал. відмічене (тільки у файловій системі FAT32):** Видалити вибраний фільм
- ▶ **Скасувати:** закриває спливаюче меню.

- 1  Виберіть папку або дисковий пристрій призначення.
- 2   Виберіть необхідні назви фільмів.
- 3   Відкрийте меню, що спливає.
- 4   Виберіть потрібний пункт у спливаючому меню.

- Для здійснення навігації на сторінці фільму скористайтеся кнопкою **P** ^ v .
- Скористайтеся кнопкою **MARK**, щоб поставити або зняти позначку з фільму. Коли позначено один або більше фільмів, вибрані фільми програватимуться послідовно.

- Для повернення до нормального режиму перегляду ТБ натисніть кнопку **RETURN**.

! ПРИМІТКА

- ▶ Якщо файли не підтримуються, з'явиться повідомлення стосовно відповідного файла.

Використання USB-пристроїв

Використання функції Movie List (Список фільмів)



Розмір зображ.

Мова звукового супроводу

Мова субтитрів

· Синх.

· Розташування

- ▶ **Розмір зображ.** : Вибирає бажаний формат зображення під час програвання фільму.
- ▶ **Мова звукового супроводу & Мова субтитрів** : Змінює групу мов звуку/субтитрів під час програвання фільму.
- ▶ **Синх.** : Регулює синхронізацію часу субтитрів від -10 секунд до +10 секунд проміжками 0,5 секунд під час програвання фільму.
- ▶ **Розташування** : Змінює положення субтитрів угору або вниз під час програвання фільму.

Мова субтитрів	Підтримка мов
Латинниця1	Англійська, іспанська, французька, німецька, італійська, шведська, фінська, голландська, португальська, датська, румунська, норвезька, албанська, Гельська, валійська, ірландська, каталанська, валенсійська
Латинниця2	боснійська, польська, хорватська, Чеська, словацька, словенська, сербська, угорська
Латинниця4	Естонська, латиська, литовська
Кириллиця	Болгарська, російська, українська, казахська, македонська
Грецька	Грецька
Турецька	Турецька

! ПРИМІТКА

- ▶ Тільки файли, збережені у кодуванні ASCII, підтримуються у якості зовнішніх субтитрів фільму.
- ▶ У кожному рядку субтитрів підтримується лише 500 літер та 500 цифр.
- ▶ У файлі субтитрів підтримується лише 10 000 синхр. блоків.

Використання пульта дистанційного керування (ДК)

◀◀ / ▶▶	<p>Під час відтворення декілька разів натисніть кнопку REW(◀◀) для збільшення швидкості ◀◀(x2) -> ◀◀◀◀(x4) -> ◀◀◀◀◀◀(x8) -> ◀◀◀◀◀◀◀◀(x16) -> ◀◀◀◀◀◀◀◀◀(x32) .</p> <p>декілька разів натисніть кнопку FF(▶▶) для збільшення швидкості ▶▶(x2)-> ▶▶▶▶(x4) -> ▶▶▶▶▶▶(x8) -> ▶▶▶▶▶▶▶▶(x16) -> ▶▶▶▶▶▶▶▶▶▶(x32).</p> <ul style="list-style-type: none"> ■ Неодноразове натискання цих кнопок збільшує швидкість перемотування вперед/назад.
	<p>Під час відтворення натисніть кнопку Pause() (Пауза).</p> <ul style="list-style-type: none"> ■ На екрані відображається стоп-кадр. ■ Якщо протягом 10 хвилин після паузи не було натиснуто жодної кнопки на пульті ДК, телевізор повертається до режиму відтворення. ■ Натисніть кнопку Pause() (Пауза), а потім скористайтеся кнопкою FF(▶▶) для повільної прокрутки.
< >	<ul style="list-style-type: none"> ■ Якщо під час відтворення використовується кнопка < або >, на екрані відображається курсор, який указує положення.
PLAY (▶)	<p>Для повернення до нормального відтворення натисніть кнопку PLAY(▶).</p>
ENERGY SAVING e○	<p>Декілька разів натисніть кнопку ENERGY SAVING (Збереження енергії) для підвищення яскравості екрану. (Див. стор. 67)</p>
AV MODE ○	<p>Декілька разів натисніть кнопку AV MODE (Режим АВ), щоб вибрати бажане джерело. (Див. стор. 37)</p>

Код реєстрації DIVX

Підтвердьте код реєстрації DivX телевізора. За допомогою номера реєстрації фільми можна взяти напрокат або придбати на www.divx.com/vod.

Якщо код реєстрації DivX належить іншому телевізору, відтворення взятого напрокат або придбаного файлу DivX не дозволено. (Файли DivX можуть відтворюватися лише за умов збігання коду реєстрації придбаного телевізора.)

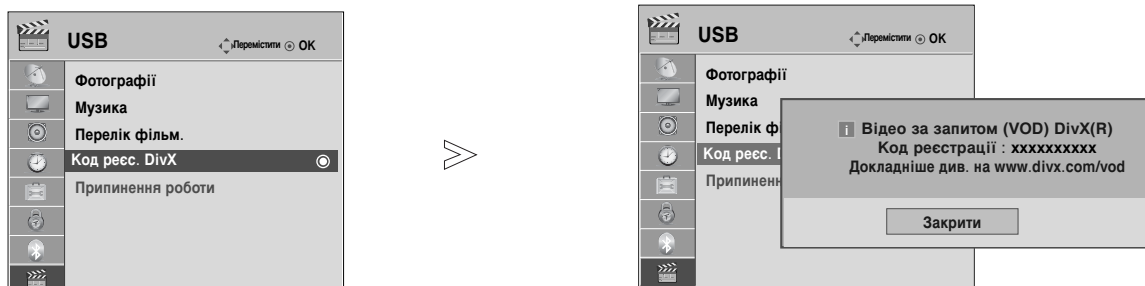

1   Виберіть USB.

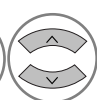
2   Виберіть **Код реєс. DivX** (Код реєстрації Divx).

3  Відтворіть **Код реєс. DivX**.

- Для повернення до нормального режиму перегляду ТБ натисніть кнопку **MENU**
- Для повернення до попереднього меню натисніть кнопку **RETURN**.



"Пристрій DivX Certified для відтворення відеофайлів стандарту DivX, включаючи контент преміум-класу"
ПРО ВІДЕОФАЙЛИ СТАНДАРТУ DIVX: DivX® являє собою цифровий відеоформат, створений корпорацією DivX, Inc. Це офіційний пристрій DivX Certified, який відтворює відеофайли стандарту DivX. Відвідайте веб-сайт www.divx.com, щоб отримати детальну інформацію та програмне забезпечення для конвертації файлів у формат DivX.
ПРО DIVX-ВІДЕО ЗА ЗАПИТОМ: Цей пристрій DivX Certified® мусить бути зареєстрований для відтворення змісту DivX-відео за запитом (Video-on-Demand, VOD). Щоб отримати реєстраційний код, зайдіть до розділу DivX VOD в установочному меню пристрою. Отримавши код, перейдіть на веб-сторінку vod.divx.com, щоб завершити процес реєстрації та дізнатися більше про DivX VOD.

! ПРИМІТКИ



- ▶ Фільми підтримуються наступним чином
Роздільна здатність: до 1920x1080 (ШxВ) пікселів
Частота зміни кадрів: до 30 кадр/с (1920x1080), до 60 кадр/с (до 1280x720)
- ▶ Відеокодек : MPEG 1, MPEG 2, MPEG 4, H.264/AVC, DivX 3.11, DivX 4.12, DivX 5.x, DivX 6, Xvid 1.00, Xvid 1.01, Xvid 1.02, Xvid 1.03, Xvid 1.10-beta1, Xvid 1.10-beta2

Використання USB-пристроїв

Деактивація

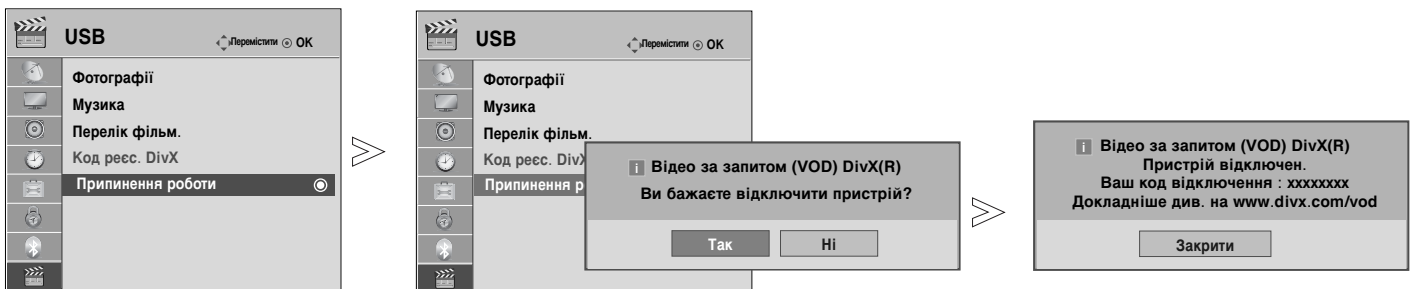
Деактивація дозволяє деактивувати пристрої тим користувачам, які активували всі доступні пристрої за допомогою веб-сервера та не можуть активувати додаткові пристрої. DivX VOD дозволив користувачу активувати до 6 пристроїв під одним обліковим записом, але для заміни або деактивації будь-якого з цих пристроїв користувач мусив зв'язатися DivX Support і зробити запит на видалення. Нова функція дозволяє користувачам деактивувати пристрій самостійно та, таким чином, забезпечує краще керування пристроями DivX VOD.

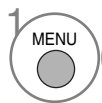

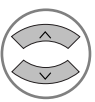
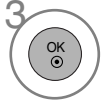
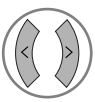
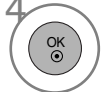
-   Виберіть **USB**.
-   Виберіть **Припинення роботи**.
-   Виберіть **Так**.
-  Відобразиться повідомлення **Припинення роботи**.

- Для повернення до нормального режиму перегляду ТБ натисніть кнопку **MENU**
- Для повернення до попереднього меню натисніть кнопку **RETURN**.













ЕКП (ЕЛЕКТРОННЕ КЕРІВНИЦТВО ПРОГРАМ) (В ЦИФРОВОМУ РЕЖИМІ)

Ця система має Електронне керівництво програм (ЕКП), що допомагає вам обирати опції перегляду.

ЕКП надає інформацію, наприклад списки програм, час запуску та припинення доступних послуг. Крім того, детальна інформація про програму часто доступна в ЕКП (доступність та об'єм деталей програм може змінюватися, в залежності від конкретної компанії).

Ця функція може використовуватися тільки, якщо інформація ЕКП входить до інформації, що надається компаніями віщання.



ЕКП надає опис програм на наступні 8 днів.

	Показує поточну інформацію екрану.		Відображується під час програми з телетекстом.
	Відображується під час програми DTV (Цифрове ТБ).		Відображується під час програми з субтитрами.
	Відображується під час радіо-програм.		Відображується під час кодованих програм.
	Відображується під час програми MPEG.		Відображується під час програми Dolby.
	Відображення за допомогою AAC Programme (Програма AAC).		Відображення за допомогою Dolby Digital PLUS Programme (Програма Dolby Digital PLUS).
	Співвідношення сторін екрану програми, що транслюється		
	Співвідношення сторін екрану програми, що транслюється		
			576i/p, 720p, 1080i/p : Роздільна здатність програми, що транслюється

Увімкнення/вимкнення ЕКП

 1 Вмикання і вимикання електронної програми телепередач.

Оберіть програму

 1 або  Вибір потрібної програми.

 2 ЕКП зникне після переміщення до вибраної програми.

Функції клавіш в режимі керівництва ЗАРАЗ/ДАЛІ

Ви можете переглянути програму, що транслюється на даний момент або програму, яка буде транслюватися наступною.

 ЧЕРВОНИЙ Змінити режим ЕКП

 ЖОВТИЙ Вхід до режиму встановлення таймеру запису/нагадування

 СИНІЙ Вхід до режиму встановлення таймеру запису/списку нагадувань

 ОК ЕКП зникне після переміщення до вибраної програми.

 Вибір програми **ЗАРАЗ** або **ДАЛІ**.

 Вибір програми віщання

 Сторінка вгору/вниз

Перелік телевізійних програм		
BCI	Зараз	Далі
1 YLE TV1	That X70s show	Keno
2 YLE TV2	Your World Today	World Business
4 TV..	Legenen om Den....	Fantomen
5 YLE FST	Naturtimmen	Kritiskt
6 CNN	Lyssna	ABC
8 YLE24	Glamour	Tґлпльґн otsikoissa

FAV Улюблені INFO Інформація Попер. Зміна TV/RAD РАДІО
Режим Розклад Розклад програм

 або  Вимкнути ЕКП

 Вибір програми ТБ або радіо





 Увімкнути//вимкнути детальну інформацію

ЕКП (ЕЛЕКТРОННЕ КЕРІВНИЦТВО ПРОГРАМ) (В ЦИФРОВОМУ РЕЖИМІ)

Функції клавiш в режимі керiвництва на 8 днiв

-  **ЧЕРВОНИЙ** Змiнити режим ЕКП
-  **ЗЕВЕНИЙ** Вхiд до режиму встановлення дати
-  **ЖОВТИЙ** Вхiд до режиму встановлення таймеру запису/нагадування
-  **СИНІЙ** Вхiд до режиму встановлення таймеру запису/списку нагадувань
-  **OK** ЕКП зникне пiсля перемiщення до вибраної програми.
-  **< >** Виберiть програму.
-  **^ v** Вибiр програми вiщання





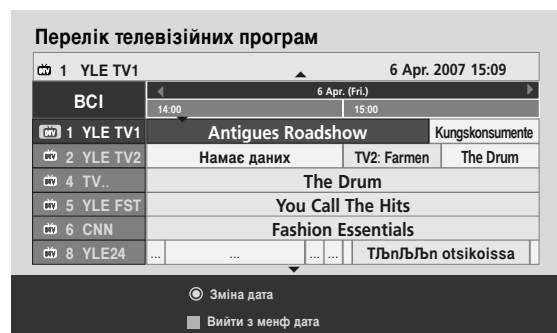

-  **^ v** Сторiнка вгору/вниз
-  **GUIDE** або  **RETURN EXIT** Вимкнути ЕКП
-  **TV/RAD** Вибiр програми ТБ або радiо
-  **INFO** Увiмкнути//вимкнути детальну iнформацiю

Функції клавiш в режимі змiни дати

-  **ЗЕВЕНИЙ** Вимкнути режим встановлення дати
-  **OK** Змiнити дату на обрану
-  **< >** Вибiр дати
-  **^ v** Вимкнути режим встановлення дати
-  **GUIDE** або  **RETURN EXIT** Вимкнути ЕКП

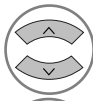

Функції клавіш в полі додаткової інформації





-  Текст вгору/вниз
-  **ЖОВТИЙ** Вхід до режиму встановлення таймеру запису/нагадування
-  або  Увімкнути//вимкнути детальну інформацію
-  Вимкнути ЕКП



Функції клавіш в режимі встановлення таймера запису/нагадування

Здає час початку та завершення для запису, а також нагадування лише для часу початку, час завершення при цьому стає недоступним для вибору.

Ця функція доступна тільки якщо до терміналу DTV-OUT (вихід DTV)(AV2) підключено обладнання для запису, що використовує сигналізацію запису pin8, за допомогою кабелю SCART.



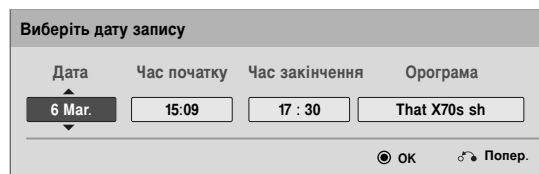



-  Змінити режим на Guide (Провідник) або Schedule (Розклад).
-  Виберіть Record (Записати) або Remain (Зберегти).
Встановлення функції
-  Виберіть Дата, Час початку/Час закінчення та Орограма.
-  Зберегти Таймер запису/нагадування





Функції кнопок у режимі Розклад програм (Таблиця розкладу)

Якщо ви створили розклад, трансляція заданої програми розпочнеться в заданий час, навіть якщо ви переглядаєте іншу програму в цей момент.

Коли відкрито діалогове вікно, функціонують лише клавіші Up/Down/OK/Return (Вгору/вниз/OK/повернення).

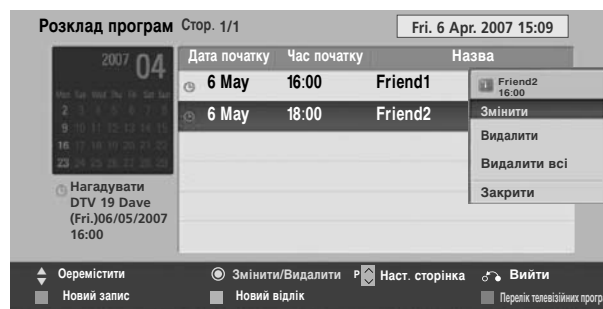
-  **ЧЕРВОНИЙ** Додати новий режим Manual Recording (Ручний запис).
-  **ЗЕВЕНИЙ** Додати новий режим Timer Watching (Контроль таймера).
-  **СИНІЙ** або  Перейти в режим керівництва
-  Вимкнути ЕКП
-  Виберіть необхідну опцію (Змінити/Видалити/Видалити всі).



-  Виберіть Розклад програм.
-  Сторінка вгору/вниз

КЕРУВАННЯ ЗОБРАЖЕННЯМ

КЕРУВАННЯ РОЗМІРОМ ЗОБРАЖЕННЯ (ПРОПОРЦІЇ)

При перегляді можна вибирати різні формати зображення: **16:9**, **Тільки сканування**, **Оригінальний**, **Широкий екран**, **4:3**, **14:9**, **Масштаб** і **Масштаб екр..**

Якщо на екрані протягом довгого часу відображається нерухоме зображення, воно може відбитись на екрані і залишити видимий слід.

Співвідношення сторін можна регулювати за допомогою кнопки \wedge або \vee .

Нижче за текстом наведені типи сигналів, з якими працює ця функція.

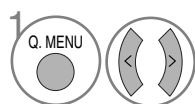

Виберіть **Формат екрану**.



Виберіть потрібний формат зображення.

- Опцію **Формат екрану** можна настроїти також у меню **Зображення**.
- Для установки Zoom Setting (Масштаб) в опції **Формат екрану** виберіть значення 14:9, **Масштаб** або **Масштаб екр..**

• 16:9

Цей формат регулює зображення по горизонталі, в лінійному співвідношенні, щоб заповнити увесь екран (цей формат корисний для перегляду DVD-дисків, що були переформатовані у формат 4:3).



• Тільки сканування

Дана опція забезпечить відтворення зображення найвищої якості без втрати оригінального зображення у режимі високої роздільної здатності. Примітка: Якщо на вихідному зображенні присутні шуми, при застосуванні функції можуть бути видимі шуми по краях зображення.

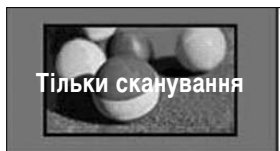

• Оригінальний

Коли Ваш телевізор отримує широкоекранний сигнал і якщо вибраний цей формат, він автоматично змінюватиме розмір екрану відповідно до формату зображення.

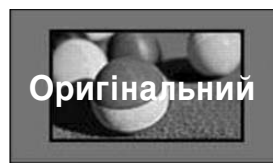

• Широкий екран

Якщо аудіо-відеовхід отримує широкоекранний сигнал, це може привести до необхідності регулювання зображення по горизонталі або по вертикалі, в лінійній пропорції, для заповнення всього екрану.

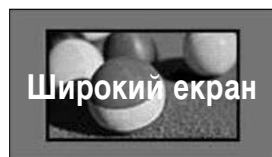

- **4:3**

Цей формат дозволяє переглянути зображення зі співвідношенням горизонталі і вертикалі 4:3 та сірими смугами по обидва боки зображення.



- **14:9**

Режим 14 : 9 дозволить Вам насолодитись зображенням формату 14 : 9 або звичайною телевізійною програмою. Екран формату 14 : 9 виглядає так само, як екран формату 4 : 3, збільшений вліво та вправо.



- **Масштаб**

Цей формат дозволить Вам переглянути зображення без жодних змін, але на весь екран. Однак верхня і нижня частини зображення будуть обрізані.

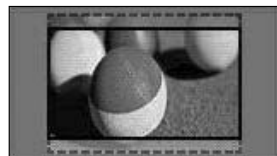

- **Масштаб екр.**

Виберіть Сінема Zoom (Збільшення в режимі кіно), якщо ви хочете збільшити зображення в належних пропорціях.

Примітка: Під час збільшення або зменшення картинки зображення може деформуватися.

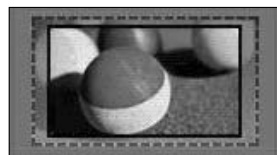

Кнопка ◀ або ▶: Налаштовує пропорційне збільшення в режимі Сінема Zoom (Збільшення в режимі кіно). Діапазон налаштування складає 1~16.

Кнопка ▼ або ▲: Переміщує екран.

! ПРИМІТКИ

- ▶ Ви можете обрати один з таких режимів – **4:3**, **16:9** (широкий), **14:9**, **Масштаб / Масштаб екр.** Компонентний.
- ▶ Ви можете обрати один з таких режимів – **4:3**, **Оригінальний**, **16:9** (широкий), **14:9**, **Масштаб / Масштаб екр.** HDMI.
- ▶ Ви можете вибрати лише параметри 4:3, 16:9 (Широкий) лише в режимі RGB-PC, HDMI-PC.
- ▶ Функція Тільки сканування доступна в режимах **DTV/HDMI/Компонент** (більше 720p).
- ▶ У аналоговому/AV-режимі доступний параметр Full Wide (Повна ширина).

КЕРУВАННЯ ЗОБРАЖЕННЯМ

Майстер налаштування зображення





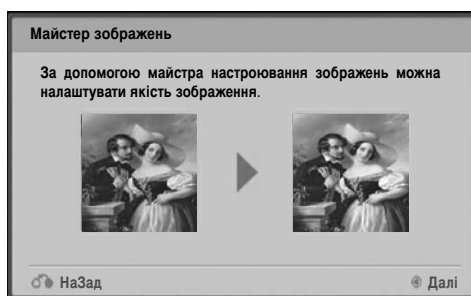
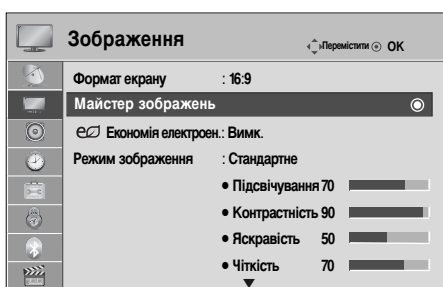

Ця функція дозволяє налаштувати якість зображення вихідної картини.

Скористайтеся цією функцією, щоб калібрувати якість екрану, налаштувавши рівень білого та чорного тощо. Користувачі можуть калібрувати якість екрану, виконавши перелічені дії.

Під час налаштування параметрів зображення та вибору низького, рекомендованого або високого рівня можна побачити результат змін в якості прикладу.

Якщо використовується режим RGB-PC/HDMI-PC/DVI-PC, зміни в параметрах Colour (Колір), Tint (Відтінок) і H/V Sharpness (Різкість по горизонталі/вертикалі) не застосовуються.



-   Виберіть **Зображення**.
-    Виберіть **Майстер зображень**.
-   Налаштуйте параметри **Рівень чорного, Рівень білого, Колір, Відтінок, Різ. по гор., Різ. по вер., Температура кольору, Динамічна контрастність, Посилення кольору, Підсвічування** (лише в рідкокристалічних телевізорах).
-    Виберіть вхідне джерело для застосування налаштувань.
- 

- Якщо зупинити процес налаштування на етапі, що передує останній стадії, зміни не буде застосовано.
- Значення налаштувань зберігаються до Експерт1.
- Після того як майстер налаштування зображення встановив якість зображення, параметр Економія електроен. (Збереження енергії) переходить в режим Вимк. (Вимкнено) .

- Для повернення до нормального режиму перегляду ТБ натисніть кнопку **MENU**.
- Для повернення до попереднього меню натисніть кнопку **RETURN**.

Збереження енергії

В цьому випадку споживання електроенергії телевізором зменшується .

В цьому випадку зменшується споживання живлення телевізора.

Заводські налаштування за умовчанням відповідають вимогам стандарту Energy Star і регулюються для забезпечення оптимального рівня для перегляду в домашніх умовах.



Ви можете збільшити яскравість екрану, налаштувавши рівень збереження енергії або **Режим зображення**.

Під час налаштування Energy Saving (Збереження енергії) в режимі MHEG збереження енергії застосовується після завершення MHEG.

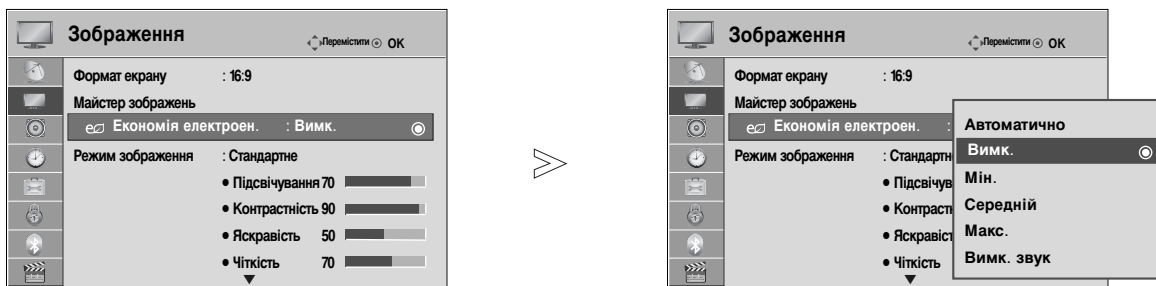
Якщо вибрати режим **Вимк. звук** (Відключення екрану) при налаштованій радіостанції, це дозволить зменшити споживання енергії.

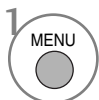
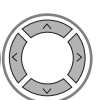

1   Виберіть **Зображення**.

2   Виберіть  **Економія електроен.** (Збереження енергії).

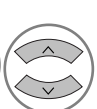
3   Виберіть **Автоматично**, **Вимк.** (Вимкнено), **Мін.** (Мінімальний), **Середній**, **Макс.** або **Вимк. звук**.

- Для повернення до нормального режиму перегляду ТБ натисніть кнопку **MENU**.
- Для повернення до попереднього меню натисніть кнопку **RETURN**.

- Якщо вибрано режим відключення екрану, телевізор вимикається за 3 секунди.
- Під час налаштування параметра **Економія електроен.-Auto**, **Мін.** (Мінімальний), **Середній**, **Макс.** (Максимальний) функція **Підсвічування** недоступна.
- Цю функцію також можна налаштувати, натиснувши кнопку **Energy Saving (Збереження енергії)** на пульті ДК.
- Коли вибрано автоматичний режим, підсвітлення налаштовується автоматично за допомогою інтелектуального сенсора відповідно до оточуючих умов (якщо телевізор обладнано інтелектуальним сенсором).





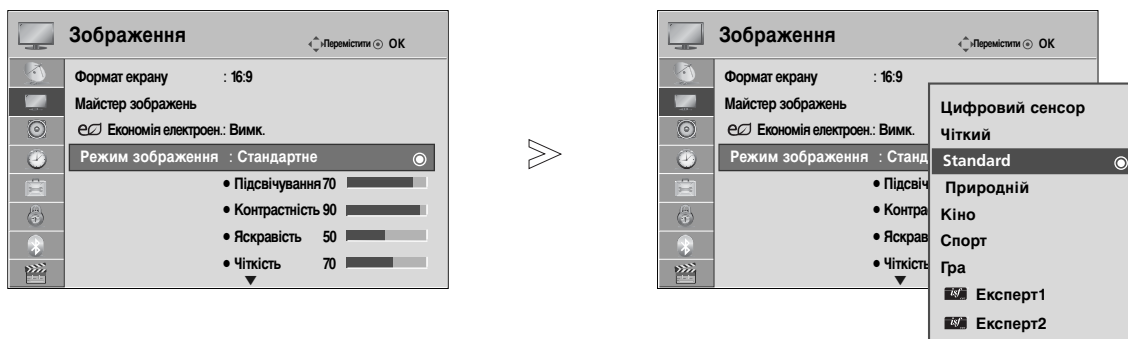

КЕРУВАННЯ ЗОБРАЖЕННЯМ

ПОПЕРЕДНІ УСТАНОВКИ ЗОБРАЖЕННЯ

Режим зображення – Попередня установка

- Чіткий** Підсилює контрастність, яскравість, колір і чіткість яскравого та живого зображення.
- Стандартне** Найбільш поширений стан екранного зображення.
- Природний** Найбільш природний стан екранного зображення..
- Кіно** оптимізує відео для перегляду фільмів.
- Спорт** оптимізує відео для перегляду спортивних змагань.
- Гра** оптимізує відео для ігрової діяльності.



- 1   Виберіть **Зображення**.
- 2   Виберіть **Режим зображення**.
- 3   Виберіть **Цифровий сенсор, Чіткий, Стандартне, Природний, Кіно, Спорт або Гра**.

- Для повернення до нормального режиму перегляду ТБ натисніть кнопку **MENU**.
- Для повернення до попереднього меню натисніть кнопку **RETURN**.

- Режим зображення налаштовує максимально якісне зображення телевізору. Виберіть попередньо задане значення в меню Режим зображення на основі категорії програми.
- При виборі функції Цифровий сенсор настройки зображення встановлюються автоматично відповідно до умов у приміщенні .
- Настройки **Режим зображення** можна настроїти також у меню **Q.Menu**.
- Цифровий сенсор : Регулює параметри зображення у відповідності до оточуючого середовища.

РУЧНА НАСТРОЙКА ЗОБРАЖЕННЯ

Режим зображення – Опція користувача

Підсвічування

Для регулювання яскравості зображення настройте величину яскравості РК-панелі.

Під час установаження яскравості телевізора рекомендується налаштувати підсвічування.

Контрастність

Налаштовує рівень сигналу між чорним і білим на картинці. Якщо яскрава частина зображення дуже насичена, налаштуйте контрастність.

Яскравість

Налаштовує базовий рівень сигналу зображення.

Чіткість

Регулює рівень чіткості країв між світлими і темними областями зображення. Чим нижчий цей рівень, тим м'якше зображення.

Колір



Регулює інтенсивність всіх кольорів.

Відтінок

Регулює баланс між червоним та зеленим відтінками зображення.

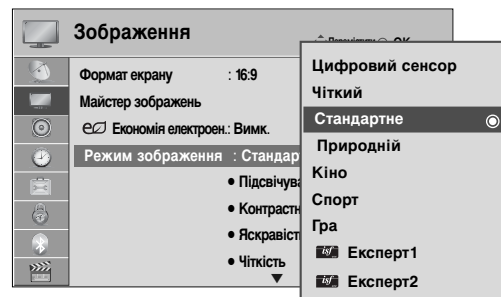
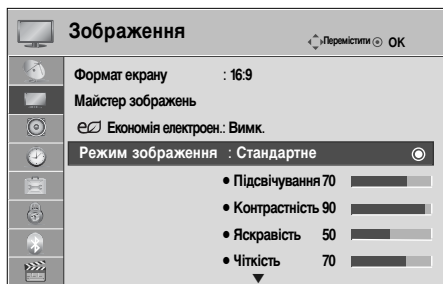
Дана функція недоступна в режимі **Цифровий сенсор**.



-   Виберіть **Зображення**.
-   Виберіть **Режим зображення**.
-   Виберіть **Чіткий, Стандартне, Природний, Кіно, Спорт** або **Гра**.
-   Виберіть **Цифровий сенсор, Контрастність, Яскравість, Чіткість, Колір** або **Відтінок**.
-   Виконайте необхідні настройки.

• Переваги використання заднього освітлення

- Зменшення споживання електроенергії на 60 %.
- Зменшення яскравості чорного. (Оскільки чорний колір має більшу глибину, ви маєте можливість насолоджуватися кращою якістю кольорів.)
- Можливість налаштування яскравості з підтримкою роздільної здатності вихідного сигналу.

- Для повернення до нормального режиму перегляду ТБ натисніть кнопку **MENU**
- Для повернення до попереднього меню натисніть кнопку **RETURN**.

! NOTE

- ▶ В режимі RGB/HDMI[PC] неможливо відрегулювати колір, різкість та відтінок на свій смак.
- ▶ Якщо вибрано Експерт 1/2, ви можете вибирати **Цифровий сенсор, Контрастність, Яскравість, H Sharpness (Різкість по горизонталі), V Sharpness (Різкість по вертикалі), Колір** або **Відтінок**.

КЕРУВАННЯ ЗОБРАЖЕННЯМ

ТЕХНОЛОГІЯ ПОКРАЩЕННЯ ЯКОСТІ ЗОБРАЖЕННЯ

Ви можете калібрувати екран для кожного параметра зображення або задати значення для відео відповідно до конкретного відеоекрану.

Ви можете задавати кожен раз інше значення для відео.

Щоб відновити заводські параметри екрану за умовчанням після здійснення налаштувань кожного параметра відео, скористайтеся функцією Переналаштування (Повернення до налаштувань виробника) для кожного параметра зображення.

Зображення на ілюстрації можуть не співпадати з виглядом вашого телевізора.

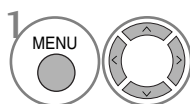

Виберіть **Зображення**.

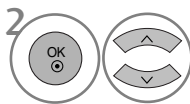

Виберіть **Додаткові налаштування**.

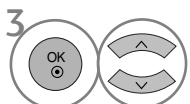

Виберіть бажане джерело. :
Температура кольору, Динамічна контрастність, Яскравість кольору, Корекція шумів, Гама, Рівень чорного, Усунення надмірної яскравості, Real Cinema, TruMotion 200Hz або TruMotion 100Hz, Діапазон кольорів, Посилення країв, xvYCC або OPC. (Див. стор.72~73)

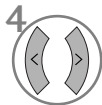

Виберіть джерело сигналу.

- Для повернення до нормального режиму перегляду ТБ натисніть кнопку **MENU**
- Для повернення до попереднього меню натисніть кнопку **RETURN**.









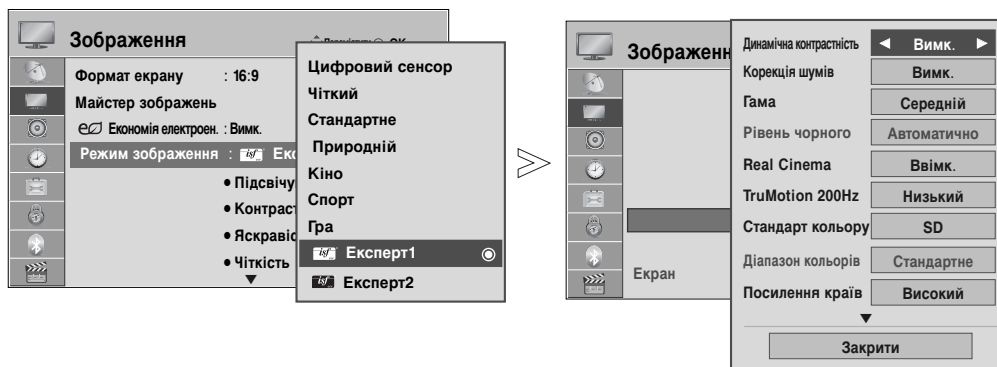

Експертне регулювання зображення

Два окремих розділи експертних настройок **Експерт1** і **Експерт2** містять додаткові тонкі настройки, за допомогою яких користувач має можливість отримати найкращу якість зображення за своїм смаком.

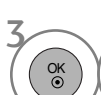
Це також може стати у нагоді для допомоги спеціалістам під час здійснення оптимізації роботи телевізора з використанням спеціального відео.

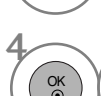
Зображення на ілюстрації можуть не співпадати з виглядом вашого телевізора.



-   Виберіть **Зображення**.
-   Виберіть **Режим зображення**.
-   Виберіть **tsf Експерт1** або **tsf Експерт2**.
-   Виберіть **Додаткові налаштування(експерт)**.
-   Виберіть джерело сигналу.
-  Виконайте необхідні настройки.

- Для повернення до нормального режиму перегляду ТБ натисніть кнопку **MENU**.
- Для повернення до попереднього меню натисніть кнопку **RETURN**.

КЕРУВАННЯ ЗОБРАЖЕННЯМ

*Ця функція доступна не для всіх моделей.

Температура кольору [Додаткові налаштування] (Теплий/Середній/ Прохолодний)	<ul style="list-style-type: none"> Виберіть одне із трьох автоматичних налаштувань кольору. Виберіть Теплий для підвищення теплоти кольорів, наприклад червоного, або Прохолодний для зменшення інтенсивності кольорів, додавши більше синього.
Динамічна контрастність (Вимк./Низький/Середній/Високий)	<ul style="list-style-type: none"> Налаштовує контрастність для забезпечення оптимального рівня відповідно до яскравості екрану. зображення оптимізується, яскраві деталі робляться більш яскравими, а темні – більш темними.
Яскравість кольору (Вимк./Низький/Високий)	<ul style="list-style-type: none"> Налаштовує кольори екрану таким чином, що вони виглядають більш живими, багатими та чіткими. Ця функція оптимізує відтінки, насиченість та яскравість, тому червоний, синій, зелений і білий кольори виглядають живішими.
Корекція шумів (Вимк./Низький/Середній/Високий)	<ul style="list-style-type: none"> Зменшує шуми екрану без погіршення якості відео.
Гама (Низький/Середній/Високий)	<ul style="list-style-type: none"> Ви можете налаштувати яскравість темних частин, а також середній рівень сірого в зображенні. Низький : робить темні та сірі частини зображення більш яскравими. Середній : відображає рівні оригінального зображення. Високий : робить темні та сірі частини зображення більш темними.
Рівень чорного (Низький/Високий)	<ul style="list-style-type: none"> Низький : Зображення на екрані стає темнішим. Високий : Зображення на екрані стає яскравішим. Автоматично : Регулювання рівня чорного і автоматичне встановлення Високий або Низький рівня. Задає належний рівень чорного в зображенні екрану. Ця функція дозволяє вибирати значення Низький або Високий в таких режимах: AV(NTSC-M), HDMI або Компонент. У іншому разі Рівень чорного буде встановлено на значення Автоматично.
Усунення надмірної яскравості (Вімк./Вимк.)	<ul style="list-style-type: none"> * Ця функція доступна не для всіх моделей. Налаштуйте яскравість екрану, щоб попередити надмірно яскраві кольори. Пригнічує надмірно яскраве зображення. Ця функція недоступна в режимі Режим зображення-Чіткий, Cinema(Режим яскравого зображення, кіно), Цифровий сенсор.
Real Cinema (Вімк./Вимк.)	<ul style="list-style-type: none"> Ви можете переглядати відео, як у кінотеатрі, усунувши ефект тремтіння зображення. Скористайтеся цією функцією під час перегляду фільмів. Ця функція працює, якщо опцію TruMotion вимкнено.
TruMotion 100Hz або TruMotion 200Hz (Вимк./Низький/Високий)	<ul style="list-style-type: none"> * Ця функція доступна не для всіх моделей. Високий : Згладжує переміщення зображення. Низький : Згладжує переміщення зображення. Застосуйте ці установки для стандартного використання. Вимк.(Вимкнути) : Використовуйте цю установку, коли установка "Високий" та "Низький" призводять до виникнення шуму. TruMotion 100Hz може зменшити розмитість сцен, що швидко змінюються, відтворюючи сотню картинок у секунду. TruMotion 200 Гц відтворює 200 сцен у секунду, поєднуючи прогресивну технологію 100 Гц із скануванням заднього освітлення. Ця технологія була випробувана компаніями Intertek і TÜV Rheinland. Використовується для отримання найкращої якості зображення без розмитості та тремтіння, якщо ви вводите швидке зображення або Джерело фільму. Дана функція недоступна у режимах RGB-PC і HDMI-PC. При вмиканні "TruMotion 100Hz" або "TruMotion 200Hz", на екрані може з'явитися шум. У цьому випадку встановіть "TruMotion 100Hz" або "TruMotion 200Hz" у положення "Off" (Вимкнути).





Діапазон кольорів (Широкий/Стандартне)	<ul style="list-style-type: none"> • Стандартне : Режим для відтворення оригінальних кольорів відповідно до стандартів вхідного сигналу, незалежно від характеристик дисплея. • Широкий : Режим для встановлення області багатих кольорів на дисплеї. ■ Максимізуйте використання області кольорів, що може відтворюватися.
Посилення країв (Вимк./Низький/Високий)	<ul style="list-style-type: none"> ■ Відображає чіткі, яскраво виражені та природні кути відеокліпів. ■ Ця функція доступна в режимі Picture Mode-Vivid, Expert (Режим яскравого зображення, експерт).
xvYCC (Автоматично/Вимк./Ввімк.)	<ul style="list-style-type: none"> * Ця функція доступна не для всіх моделей. ■ Ця функція дозволяє відтворювати більш багаті кольори. ■ Ця функція доступна в режимі Режим зображення - Кіно, Expert (Режим зображення – кіно, Expert), коли сигнал xvYCC подається через HDMI.
ОРС (Ввімк./Вимк.)	<ul style="list-style-type: none"> * Ця функція доступна не для всіх моделей. ■ Являє собою технологію зі зменшення споживання енергії при збереженні яскравості; таким чином, досягається ефект зменшення енергоспоживання та покращується контрастність.
Стандарт кольору (SD/HD)	<ul style="list-style-type: none"> ■ Перетворює кольори відеофайла в кольори HD: Ця функція встановлюється для формату кольорів відео SD (BT-601) та HD (BT-709).
Еталонне зображ. (Вимк./Експерт1/Експерт2)	<ul style="list-style-type: none"> ■ Ця ділянка потрібна для експертного налаштування. ■ Ця функція доступна в режимі Режим зображення - Expert (Режим зображення - Expert) під час перегляду DTV.
фільтрація кольору (Вимк./Червоний/Зелений/Блакитний)	<ul style="list-style-type: none"> ■ Ця функція призначається для фільтрації особливих кольорів відео. Можна скористатися фільтром RGB, щоб ретельно налаштувати насиченість кольору та відтінків.
Температура кольору [Додаткові налаштування] (Середній/Теплий/Прохолодний)	<ul style="list-style-type: none"> ■ Ця функція дозволяє налаштувати загальну кольорову гамму екрану для отримання бажаного зображення. a. • Метод: 2 точки <ul style="list-style-type: none"> • Ділянка: внутрішня, зовнішня • Контрастність червоного/зеленого/синього, яскравість червоного/зеленого/синього: <ul style="list-style-type: none"> Діапазон регулювання -50 ~ +50. b. • Метод: 10 точок IRE <ul style="list-style-type: none"> • Ділянка: внутрішня/зовнішня • IRE (Institute of Radio Engineers – Інститут радіоінженерів) являє собою одиницю виміру для оцінки відеосигналу та може бути встановлена на 10, 20, 30 - 100. Ви можете налаштувати червоний, зелений або синій колір відповідно до кожного налаштування. • Ця функція відображає вимірне значення яскравості для гамми 2.2. Ви можете ввести бажане значення яскравості на 100 IRE, цільове значення яскравості для гамми 2.2 відображається на кожному з 10 етапів від 10 до 90 IRE. • Червоний/зелений/Блакитний: Діапазон регулювання -50 ~ +50.
Система керування кольорами	<ul style="list-style-type: none"> ■ Являє собою інструмент, що використовується спеціалістами для здійснення налаштувань з використанням тестових ділянок. Інструмент не впливає на інші кольори та може використовуватися для вибіркового налаштування 6-колірних ділянок (червоний/зелений/синій/голубий/пурпуровий/жовтий). Різниця кольорів непомітна, навіть коли ви здійснюєте налаштування для загального відео. ■ Налаштовує червоний/зелений/синій/жовтий/голубий/пурпуровий колір. <ul style="list-style-type: none"> • Червоний/зелений/синій/жовтий/голубий/пурпуровий колір: діапазон налаштування складає -30 ~ +30. • Червоний/зелений/синій/жовтий/голубий/пурпуровий відтінок: діапазон налаштування складає -30 ~ +30. ■ Ця функція недоступна в режимах RGB-ПК та HDMI (ПК).

КЕРУВАННЯ ЗОБРАЖЕННЯМ

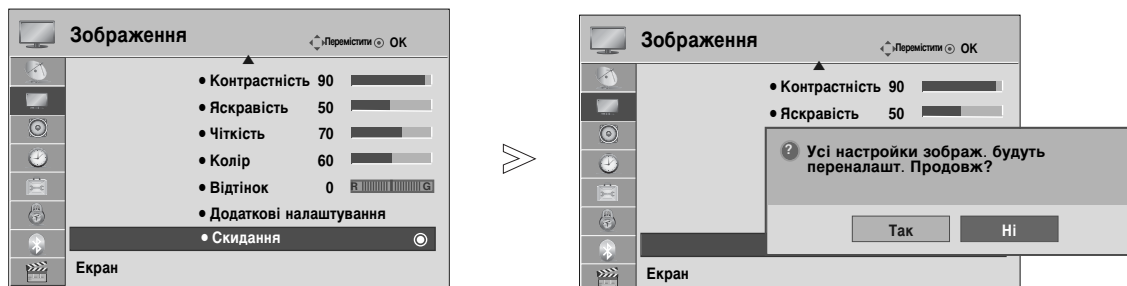
СКИДАННЯ ЗОБРАЖЕННЯ

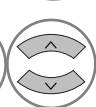
Відновлення заводських налаштувок зображення.



- 1   Виберіть **Зображення**.
- 2   Виберіть **Скидання**.
- 3   Оберіть **Так** або **Ні**.
- 4  Виконайте команду ініціалізації.

- Для повернення до нормального режиму перегляду ТБ натисніть кнопку **MENU**.
- Для повернення до попереднього меню натисніть кнопку **RETURN**.

ІНДИКАТОР ЖИВЛЕННЯ

Допомагає налаштувати яскравість світлодіодів, що змінюють колір, коли живлення ввімкнено.





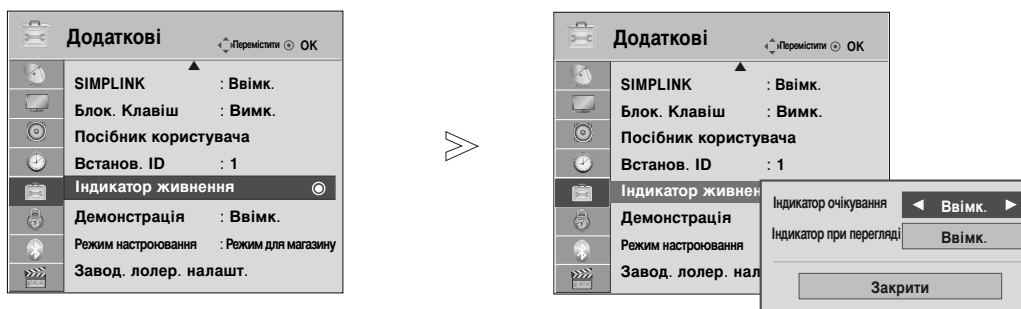

Індикатор очікування

Визначає необхідну інтенсивність світла індикатора на передній панелі телевізора – Ввімк. (Увімкнено) або Вимк. (Вимкнено) для режиму очікування.

Індикатор при перегляді

Визначає необхідність ввімкнення світла індикатора на передній панелі телевізора – Ввімк. (Увімкнено) або Вимк. (Вимкнено) під час підключеного живлення.



-   Виберіть **Зображення**.
-   Виберіть **Індикатор живлення**.
-   Виберіть **Індикатор очікування** або **Індикатор при перегляді**.
-  Виберіть джерело сигналу.

- Для повернення до нормального режиму перегляду ТБ натисніть кнопку **MENU**
- Для повернення до попереднього меню натисніть кнопку **RETURN**.

КЕРУВАННЯ ЗОБРАЖЕННЯМ

Режим Демонстрація

Відтворює слайд-шоу для демонстрації різноманітних логотипів цього телевізора.







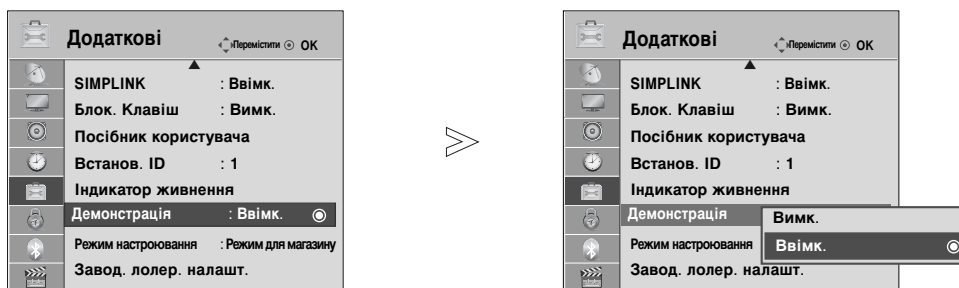

Неможливо використовувати **Демонстрація** в режимі **Режим для дому**.

В режимі **Режим для магазину** опція **Демонстрація** автоматично встановлюється в положення **Ввімк.**.

Якщо для **Демонстрація** вибирається значення **Вимк. (Вимкнено)** в режимі **Режим для магазину**, демонстрація не працює, та лише екран повертається у вихідний стан.

Дисплей автоматично повертається до вихідного стану після 5 хвилин роботи в режимі Demo mode (Демонстрація).



-   Виберіть **Додаткові**.
-   Виберіть **Демонстрація**.
-   Виберіть **Ввімк. (Увімкнено)** для демонстрації різноманітних логотипів телевізора.
-  Поверніться до звичайного зображення телевізора.
Якщо ви бажаєте припинити демонстрацію, натисніть будь-яку кнопку. (За виключенням кнопок MUTE (Вимкнення звуку) та  + , -)







- Для повернення до нормального режиму перегляду ТБ натисніть кнопку **MENU**.
- Для повернення до попереднього меню натисніть кнопку **RETURN**.

Режим налаштування

Рекомендується поставити телевізор у режим **Режим для дому**, щоб отримати оптимальне зображення для ваших домашніх умов.

Режим **Режим для магазину** є оптимальним для відтворення в умовах магазину.



-   Виберіть **Додаткові**.
-   Виберіть **Режим настроювання**.
-   Виберіть **Режим для магазину** або **Режим для дому**.
-  Підтвердьте..

- Для повернення до нормального режиму перегляду ТБ натисніть кнопку **MENU**
- Для повернення до попереднього меню натисніть кнопку **RETURN**.

КЕРУВАННЯ ЗВУКОМ ТА МОВОЮ

АВТОМАТИЧНИЙ РІВЕНЬ ГУЧНОСТІ

Автоматичний рівень гучності підтримує однаковий рівень гучності навіть при зміні програм.

Оскільки кожна трансляційна станція має свої умови передачі сигналу, може знадобитися регулювання гучності після кожного перемикавання каналу. Ця функція дозволяє користувачам насолоджуватися стабільним рівнем гучності, зробивши автоматичне регулювання для кожної програми.

Якщо якість чи гучність звуку знаходиться не на бажаному рівні, рекомендується використовувати окрему систему домашнього кінотеатру або підсилювач, який в змозі впоратися з різними навколишніми умовами користувача.

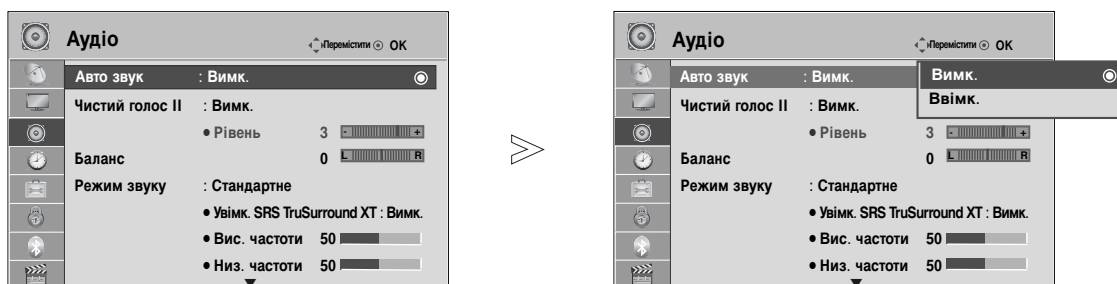

-   Виберіть **Аудіо**.
-   Виберіть **Авто звук**.
-   Виберіть **Ввімк.** (Увімкн.) або **Вимк.** (Вимкн.).

- Для повернення до нормального режиму перегляду ТБ натисніть кнопку **MENU**.
- Для повернення до попереднього меню натисніть кнопку **RETURN**.

CLEAR VOICE II

Виділяючи звук голосу людини серед інших звуків, телевізор забезпечує покращене відтворення звуку голосу.

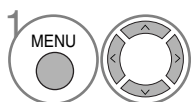
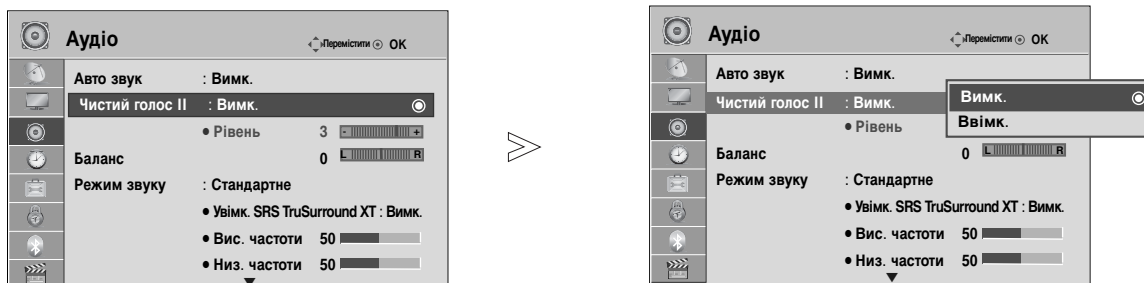

Виберіть **Аудіо**.

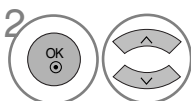

Виберіть **Чистий голос II**.

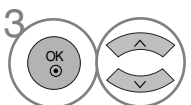

Виберіть **Ввімк.** (Увімкн.) або **Вимк.** (Вимкн.).

- Якщо для параметра **Чистий голос II** вибрано значення **Ввімк.**, функція **Увімк. SRS TruSurround XT** недоступна.
- Виберіть рівень від "-6" до "+6".

Налаштування рівня чистого звуку за допомогою відповідного вибору

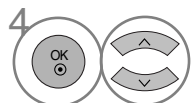

Виберіть **Рівень (Рівень)**.

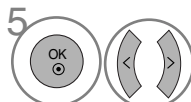

Виконайте необхідні настройки.

- Для повернення до нормального режиму перегляду ТБ натисніть кнопку **MENU**.
- Для повернення до попереднього меню натисніть кнопку **RETURN**.

КЕРУВАННЯ ЗВУКОМ ТА МОВОЮ

ПОПЕРЕДНЬО ВСТАНОВЛЕНІ НАЛАШТУВАННЯ ЗВУКУ – РЕЖИМ ЗВУКУ

Ви можете вибрати бажані налаштування звуку; **Стандартне**, **Музика**, **Кіно**, **Спорт** або **Гра**, а також можна налаштувати **Вис. частоти** (Високі частоти) та **Низ. частоти** (Низькі частоти).

Режим звуку дозволяє вам насолоджуватися найкращою якістю звуку без будь-яких додаткових установок, оскільки телевізор встановлює відповідні опції звуку, згідно із змістом програми.

Для режимів Стандартний, Музика, Кіно, Спорт та Ігри встановлена оптимальна якість звуку на заводі.

Стандартне
Музика
Кіно
Спорт
Гра

пропонує звук стандартної якості.
оптимізує звук для слухання музики.
оптимізує звук для перегляду фільмів.
оптимізує звук для перегляду спортивних змагань.
оптимізує звук для ігрової діяльності.

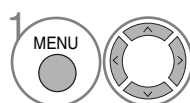
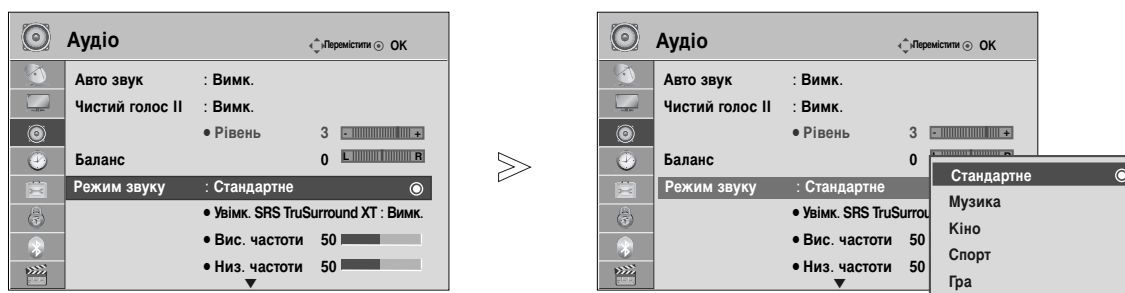

Виберіть **Аудіо**.

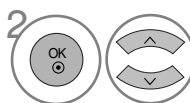

Виберіть **Режим звуку**.

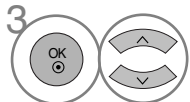

Виберіть **Стандартне**, **Музика**, **Спорт** або **Гра**.

- Вастройки **Режим звуку** можна налаштувати також у меню **Q.Меню**.

- Для повернення до нормального режиму перегляду ТБ натисніть кнопку **MENU**.
- Для повернення до попереднього меню натисніть кнопку **RETURN**.

УПРАВЛІННЯ НАЛАШТУВАННЯМИ ЗВУКУ – РЕЖИМ КОРИСТУВАЧА

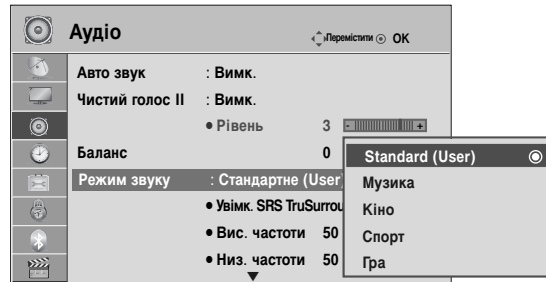
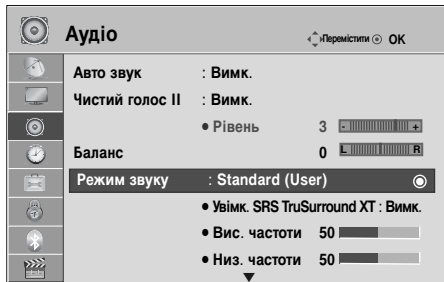

1 Виберіть **Аудіо**.

2 Виберіть **Режим звуку**.

3 Виберіть **Стандартне, Музыка, Спорт** або **Гра**.

4 Виберіть **Вис. частоти** (Високі частоти), **Низ. частоти** (Низькі частоти).

5 Установіть потрібний рівень звуку.

- Для повернення до нормального режиму перегляду ТБ натисніть кнопку **MENU**
- Для повернення до попереднього меню натисніть кнопку **RETURN**.

SRS TRUSURROUND XT

Виберіть цю опцію для отримання реалістичного звуку.

1 Виберіть **Аудіо**.

2 Виберіть **Увімк. SRS TruSurround XT**.

3 Виберіть **Ввімк.** (Увімкн.) або **Вимк.** (Вимкн.).

• **SRS TruSurround XT**: SRS TruSurround XT являє собою запатентовану технологію SRS, яка вирішує проблему програвання 5.1 багатоканального змісту з двома динаміками.

- Для повернення до нормального режиму перегляду ТБ натисніть кнопку **MENU**
- Для повернення до попереднього меню натисніть кнопку **RETURN**.

▶ є торговою маркою компанії SRS Labs, Inc.
 ▶ Технологія SRS TruSurround XT є заліцензійованою технологією компанії SRS Labs, Inc.

КЕРУВАННЯ ЗВУКОМ ТА МОВОЮ

Баланс

Можна відрегулювати баланс звучання гучномовців до бажаного рівня.



1   Виберіть **Аудіо**.

2   Виберіть **Баланс**.

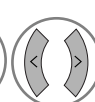
3   Виконайте необхідні настройки.

- Для повернення до нормального режиму перегляду ТБ натисніть кнопку **MENU**
- Для повернення до попереднього меню натисніть кнопку **RETURN**.

НАЛАШТУВАННЯ УВІМКНЕННЯ/ВИМКНЕННЯ ДИНАМІКІВ ТЕЛЕВІЗОРУ

Регулювання внутрішнього гучномовця.

У режимах AV1, AV2, AV3(Крім 42/47SL9***), Компонент, RGB і HDMI1 при підключенні через кабель HDMI-DVI динаміки телевізора можуть працювати навіть за відсутності відеосигнала.

Якщо Ви хочете використовувати свою стереосистему, вимкніть внутрішні гучномовці телевізора.

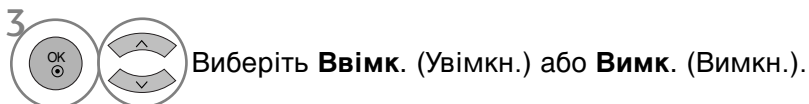
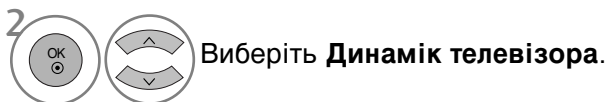
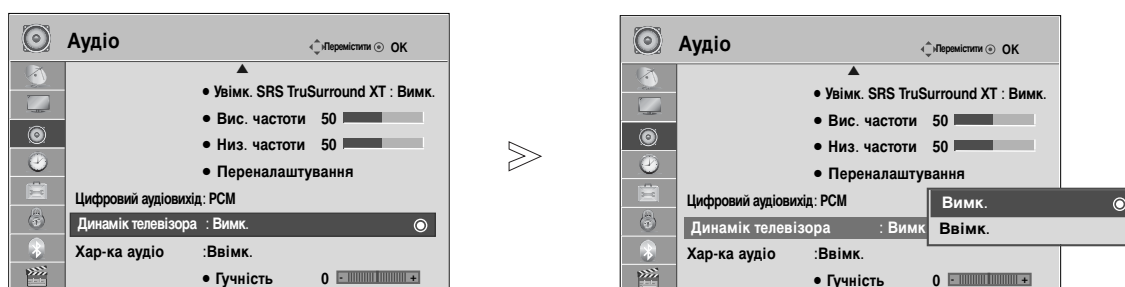

- Для повернення до нормального режиму перегляду ТВ натисніть кнопку **MENU**
- Для повернення до попереднього меню натисніть кнопку **RETURN**.

! ПРИМІТКИ

- ▶ Коли динаміки телевізор вимкнено під час роботи домашнього кінотеатру Simplink, вихід звуку автоматично переключається на динаміки домашнього кінотеатру, але коли ввімкнено динаміки телевізора, звук виводиться саме через них.
- ▶ Деякі меню в параметрі AUDIO (Звук) відключено, якщо TV Speaker (Динамік телевізора) вимкнено.



КЕРУВАННЯ ЗВУКОМ ТА МОВОЮ

Налаштування звуку цифрового телебачення (ТІЛЬКИ В ЦИФРОВОМУ РЕЖИМІ)

(Це меню доступне лише у Швеції.)

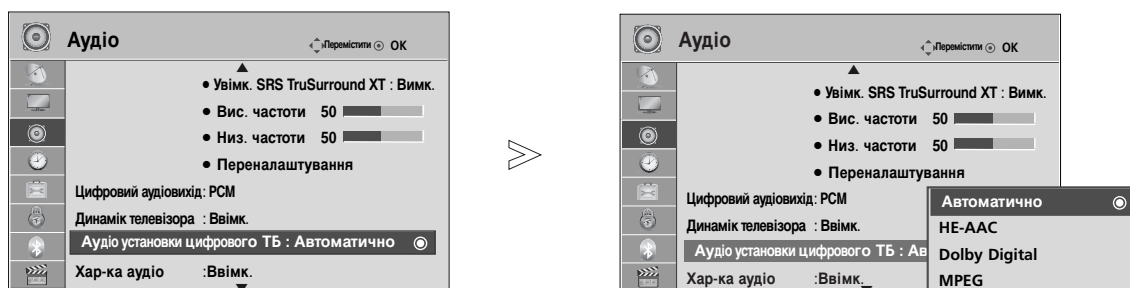
За наявності різних типів вхідного аудіосигналу ця функція дозволяє вибрати бажаний тип звуку.



- 1   Виберіть **Аудіо**.
- 2   Виберіть налаштування звуку DTV.
- 3   Виберіть **Автоматично**, **HE-AAC**, **Dolby Digital** чи **MPEG**.

- Для повернення до нормального режиму перегляду ТБ натисніть кнопку **MENU**.
- Для повернення до попереднього меню натисніть кнопку **RETURN**.

- **Auto**: Автоматично виводить у порядку **HE-AAC > Dolby Digital > MPEG**.
- **HE-AAC, Dolby Digital, MPEG**: Дозволяє користувачам вибрати бажаний тип звуку. Якщо вибрано **MPEG**, завжди виводитиметься **MPEG**. Якщо **MPEG** не підтримується, вибиратиметься **HE-AAC** і **Dolby Digital** у зазначеному порядку.
- Див. стор. 91 (Вибір мови аудіо)

ВИБІР ЦИФРОВОГО АУДІО ВИХОДУ

Ця функція дозволяє вам обирати вихід цифрового звуку.

Телевізор може виводити цифровий звук Dolby Digital тільки в канал, що передає формат Dolby Digital Audio.

Якщо доступний цифровий звук у форматі Dolby, ви можете вибрати опцію Auto (Автоматично) в меню Digital Audio Out (Вихід цифрового звуку), і SPDIF(Sony Philips Digital InterFace, цифровий інтерфейс Sony Philips) буде переключено на формат Dolby Digital (Цифровий звук Dolby).

Якщо опцію Auto (Автоматично) вибрано в меню виходу цифрового звуку, але цифровий звук не доступний, вихід SPDIF буде встановлено на PCM (Pulse-code modulation, кодово-імпульсна модуляція).

Навіть якщо ви встановили Dolby Digital і мову звукової доріжки в каналі, що передає звук в форматі Dolby Digital, відтворюватись буде тільки Dolby Digital

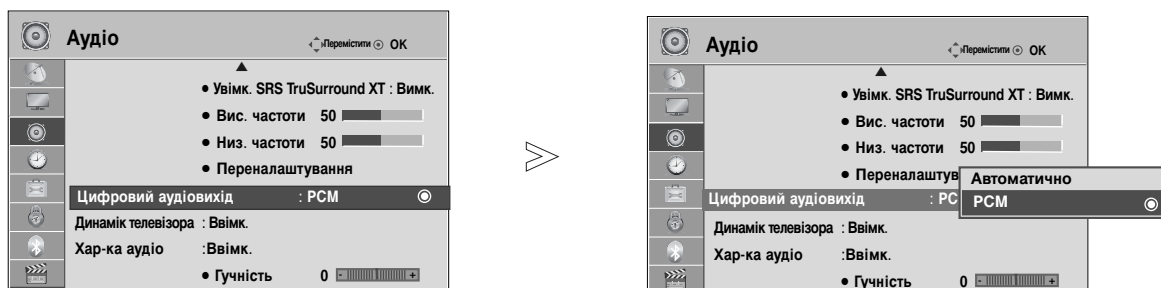

1. Виберіть **Аудіо**.
2. Виберіть **Цифровий аудіовихід**.
3. Виберіть **Автоматично** або **PCM**.



Виготовлено за ліцензією лабораторій Dolby. “Dolby” і символ подвійної D є торгівельними знаками лабораторій Dolby.

- У режимі HDMI деякі плеєри DVD-дисків іноді не відтворюють звук у форматі SPDIF. У такому разі установіть для відтворення цифрового звуку плеєра режим PCM. (HDMI не підтримує формат Dolby Digital Plus).

Елемент	Вхідне гніздо для підключення аудіо	Цифрове вхідне аудіорознімання
Auto(динамік увімкнено)	MPEG	PCM
	DD	DD
	DD+	DD
	HE-AAC	PCM
Auto(динамік вимкнено)	MPEG	PCM
	DD	DD
	DD+	DD
	HE-AAC	DD
PCM	PCM	PCM



- Для повернення до нормального режиму перегляду ТБ натисніть кнопку **MENU**.
- Для повернення до попереднього меню натисніть кнопку **RETURN**.

КЕРУВАННЯ ЗВУКОМ ТА МОВОЮ

ІНІЦІАЛІЗАЦІЯ ЗВУКОВИХ НАЛАШТУНКІВ

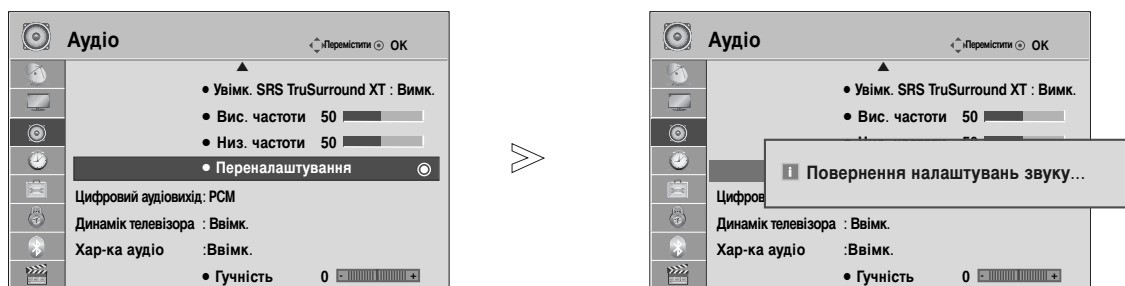
Відновлення заводських налаштувань відтворення звуку.



-   Виберіть **Аудіо**.
-   Виберіть **Переналаштування**.
-  Виконайте команду ініціалізації.

- Для повернення до нормального режиму перегляду ТБ натисніть кнопку **MENU**.
- Для повернення до попереднього меню натисніть кнопку **RETURN**.



Хар-ка аудіо (Характеристики звуку) (ТІЛЬКИ В ЦИФРОВОМУ РЕЖИМІ)

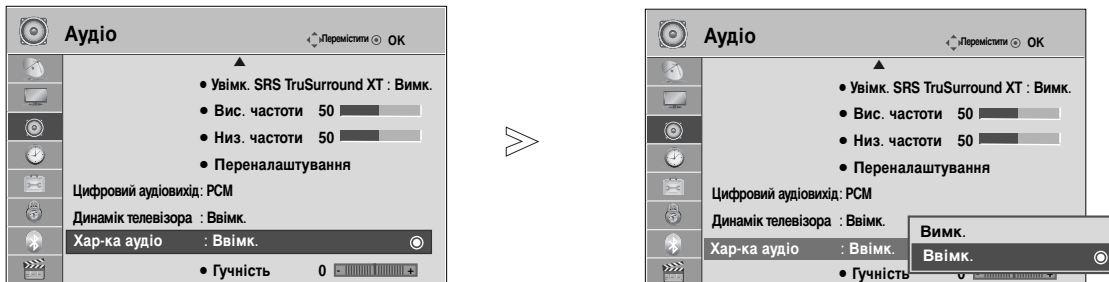

Ця функція призначається для осіб із поганим зором і надає пояснювальний звуковий опис поточної ситуації в програмі телевізора додатково до основного звуку.

Коли ввімкнено Хар-ка аудіо (Звуковий опис), основний звук разом із звуковим описом надається лише для тих програм, до яких уключено звуковий опис.





1   Виберіть **Аудіо**.

2   Виберіть **Хар-ка аудіо**.

3   Виберіть **Ввімк.** (Увімкн.) або **Вімк.** (Вимкн.).

Налаштування гучності звукового опису за допомогою відповідного вибору

4   Виберіть **Гучність**.

5   Виконайте необхідні налаштування.

- Для повернення до нормального режиму перегляду ТБ натисніть кнопку **MENU**
- Для повернення до попереднього меню натисніть кнопку **RETURN**.

КЕРУВАННЯ ЗВУКОМ ТА МОВОЮ

ТИП ТРАНСЛЯЦІЇ I/II

Приєм стерео сигналу / двомовного сигналу (Тільки в аналоговому режимі)

Коли вибрана програма, інформація про характеристики трансляції звуку станцією виводиться поряд із номером програми і назвою станції.

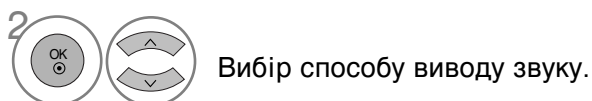

Трансляція	Відображається на екрані
Моно	MONO
Стерео	STEREO
Двомовна	DUAL I, DUAL II, DUAL I+II

■ Вибір монозвуку

При слабкому стереосигналі можна вибрати режим моно. В режимі моно якість звуку покращується.

■ Вибір мови двомовної трансляції.

Якщо програма транслюється на двох мовах (двомовна програма), ви можете вибрати режим DUAL I, DUAL II або DUAL I+II.

DUAL I (Двомовний режим I)

Посилає головну мову трансляції у гучномовці.

DUAL II (Двомовний режим II)

Посилає другорядну мову трансляції у гучномовці.

DUAL I+II (Двомовний режим I+II)

Посилає обидві мови на окремі гучномовці.

Прийом NICAM (Тільки в аналоговому режимі)

Якщо телевізор обладнаний приймачем для прийому сигналу NICAM, можна отримувати високоякісний цифровий звук NICAM (Near Instantaneous Companding Audio Multiplex – Майже миттєве компандування і звукове мультиплексування).

Можна вибрати формат виводу звуку у відповідності з типом трансляції.

-
- 1 Коли отримується моносигнал NICAM, можна вибрати **NICAM MONO** або **FM MONO**.
 - 2 Коли отримується стереосигнал NICAM, можна вибрати **NICAM STEREO** або **FM MONO**. Якщо стереосигнал слабкий, переключіться на **FM MONO**.
 - 3 Коли отримується двомовний сигнал NICAM, можна вибрати **NICAM DUAL I**, **NICAM DUAL II** або **NICAM DUAL I+II** чи **FM MONO**.
-

Вибір гучномовців для звукового сигналу

В режимах AV, Компонент, RGB та HDMI можна вибрати звуковий сигнал для лівого і правого гучномовця.

Вибір способу виводу звуку.

L+R : Звуковий сигнал з аудіовходу L посилається у лівий гучномовець, а звуковий сигнал з аудіовходу R посилається у правий гучномовець.

L+L : Звуковий сигнал з аудіовходу L посилається у лівий та у правий гучномовці.

R+R : Звуковий сигнал з аудіовходу R посилається у лівий та у правий гучномовці.

КЕРУВАННЯ ЗВУКОМ ТА МОВОЮ

Мова екранного меню/ Вибір країни (додатково)

Меню керівництва по встановленню з'являється на екрані телевізора під час першого вмикання.

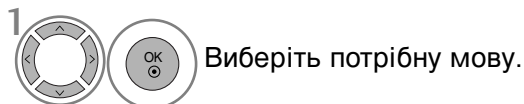

* Якщо ви хочете змінити Установки Мови/Країни

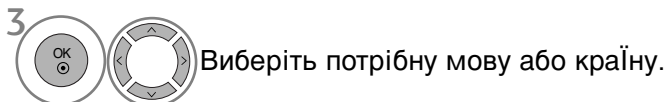

- Для повернення до нормального режиму перегляду ТБ натисніть кнопку **MENU**
- Для повернення до попереднього меню натисніть кнопку **RETURN**.

! ПРИМІТКИ







- ▶ Якщо установки не закінчено відповідно до "Інструкцій з установки" натисканням кнопки RETURN або по закінченні часу виведення на дисплей меню OSD, вони знову з'являться на екрані після вмикання пристрою.
- ▶ У разі неправильного вибору країни телетекст може неправильно виводитись на екран, і можуть виникнути інші проблеми під час роботи з телетекстом.
- ▶ Функція CI (Загальний інтерфейс) може бути незадіяною в залежності від умов телемовлення країни.
- ▶ Елементи керування режиму DTV можуть бути неробочими, якщо цей режим не підтримується телемовленням регіону.
- ▶ У країнах, де відсутні єдині стандарти цифрового телебачення, деякі функції цифрового телебачення можуть бути недоступні, в залежності від характеристик цифрового телемовлення.
- ▶ Параметр країни "UK" слід вмикати лише у відповідній країні (Великобританії).
- ▶ Якщо налаштування країни встановлено на "--", то доступні програми з європейським наземним/кабельним цифровим стандартом телебачення, але деякі функції DTV можуть працювати неналежним чином.

ВИБІР МОВИ (ТІЛЬКИ В ЦИФРОВОМУ РЕЖИМІ)

Звукова функція дозволяє вам обирати мову для відтворення звукової доріжки. Якщо звук вибраною мовою не транслюється, буде відтворюватися звукова доріжка мовою за замовчуванням.

Користуйтеся функцією Субтитри, якщо субтитри транслюються двома або більше мовами. Якщо субтитри вибраною мовою не транслюються, будуть відтворюватися субтитри мовою за замовчуванням.

Якщо підтримка мови, яку ви вибрали в якості основної мови звукового супроводу і субтитрів, відсутня, ви можете вибрати мову, установлену в якості допоміжної.

- 1   Виберіть **Додаткові**.
- 2   Виберіть **Мова звукового супроводу** або **Мова субтитрів**.
- 3   Виберіть потрібну мову
- 4  Підтвердьте.

- 1   Виберіть **Додаткові**.
- 2    Виберіть **Покращення звуку** (□□).
- 3   Виберіть **Ввімк.** (Увімкн.) або **Вимк.** (Вимкн.).

- Для повернення до попереднього меню натисніть кнопку **RETURN**.

< Вибір мови аудіо >



- ▶ При прийомі трансляції з двома або більше мовами звукового супроводу, ви можете вибрати мову звукового супроводу.

- 1   Виберіть **Аудіо**

- 2  Виберіть мову звукового супроводу.

- 3  Виберіть L+R, L+L або R+R.

< Вибір мови субтитрів >

- ▶ Якщо транслюються субтитри двома або більше мовами, ви можете вибрати мову субтитрів за допомогою кнопки SUBTITLE на пульті дистанційного керування.
- ▶ За допомогою кнопок   виберіть мову субтитрів.

- Аудіо/субтитри можуть відображатися у спрощеній формі від 1 до 3 символів, які транслюються провайдером послуги.
- Коли ви вибираєте додаткові можливості аудіо (аудіо для людей з порушеннями зору/слуху) можуть звучати частини основного аудіо.

Екранна інформація мови аудіо

Відобразити	Стан
N.A	Недоступно
MPEG	MPEG Аудіо
Dolby Digital	Dolby Digital аудіо
Audio for the visually impaired	Аудіо для людей із порушеннями зору
Audio for the hearing impaired	Аудіо для людей із порушеннями слуху
Dolby Digital Plus	Dolby Digital Plus Audio
AAC	Аудіо AAC

Екранна інформація мови субтитрів

Відобразити	Стан
N.A	Недоступно
Subtitles	Субтитри телетексту
Audio for the hearing impaired	Субтитри для людей із порушеннями слуху

ВСТАНОВЛЕННЯ ЧАСУ

Налаштування годинника





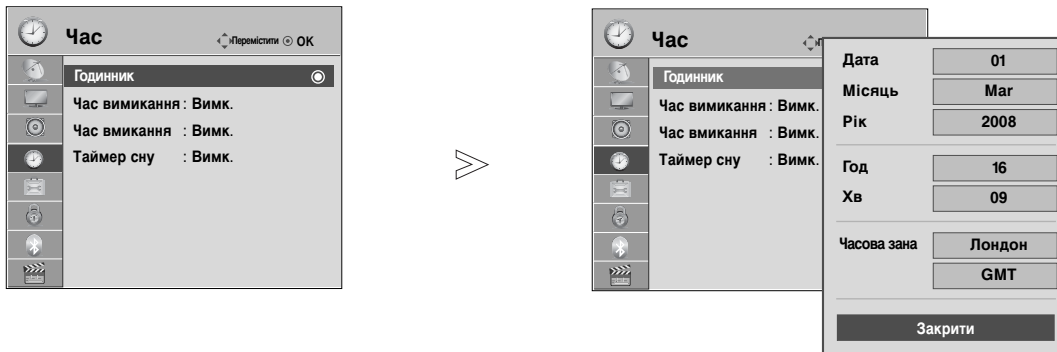

Годинник встановлюється автоматично, отримавши цифровий сигнал. (Якщо телевізор не отримує цифровий телевізійний сигнал, ви можете встановити годинник вручну.)

Перед використанням функції увімкнення/вимкнення необхідно ввести правильний час.

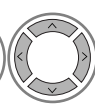
Якщо ви обираєте часовий пояс міста, годинник телевізора встановлюється згідно з інформацією про Часовий пояс та GMT (Середній час за Грінвічем), що отримується з сигналом, що транслюється, якщо час автоматично встановлюється цифровим сигналом.

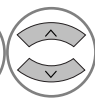
Після встановлення часу у режимі DTV його не можна змінити, але, якщо назву міста у полі "Time Zone" (Часовий пояс) змінити на "offset" (часова поправка), ви зможете змінити час на одну годину.

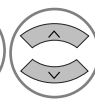

-   Виберіть **Час**.
-   Виберіть **Годинник**.
-   Виберіть рік, місяць, дату, час або опцію Time Zone (Часовий пояс).
-   Виберіть рік, місяць, дату, час або опцію Time Zone (Часовий пояс).

- Для повернення до нормального режиму перегляду ТБ натисніть кнопку **MENU**.
- Для повернення до попереднього меню натисніть кнопку **RETURN**.

ВСТАНОВЛЕННЯ ТАЙМЕРУ АВТОМАТИЧНОГО УВІМКНЕННЯ/ВИМКНЕННЯ

Функція **Час вимикання** (Час автоматичного вимкнення) вимикає телевізор у режим очікування у заздалегідь запрограмований час.

Дві години після того, як телевізор був увімкнений за допомогою функції **Час вмикання** (Час автоматичного увімкнення), він автоматично перейде у режим очікування, якщо за цей час не було натиснуто жодної кнопки.

Після встановлення часу автоматичного увімкнення/вимкнення ці функції спрацюють щодня у зазначений час.

Функція **Час вимикання** (Час автоматичного вимкнення) має перевагу над функцією **Час вмикання** (Час автоматичного увімкнення), якщо обидві функції запрограмовані на один і той же час.

Щоб функція **Час вмикання** спрацювала, телевізор повинен перебувати в режимі очікування.

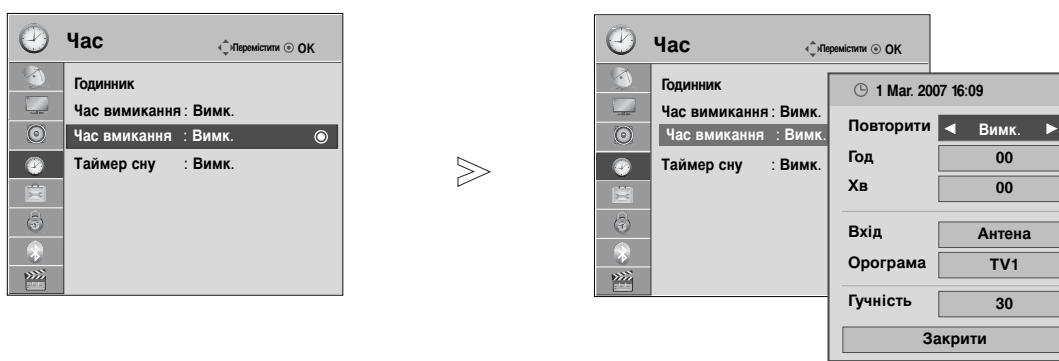

- 1 Виберіть **Час**.
- 2 Виберіть **Час вимикання** або **Час вмикання**.
- 3 Виберіть **Повторити**.
- 4 Виберіть **Вимк.** (Вимкн.), **Once** (Один раз), **Daily** (щоденно), **Mon ~ Fri** (Пн ~ Пт), **Mon ~ Sat** (Пн ~ Сб), **Sat ~ Sun** (Сб ~ Вд) або **Sun** (Неділя).
- 5 Укажіть години.
- 6 Укажіть хвилини.

- Щоб скасувати функцію автоматичного увімкнення або вимкнення, виберіть **Вимк.**
- **Лише для функції Час вмикання**



- 1 Виберіть **Вхід**.
- 2 Виберіть **Антенa** або **Кабель, AV1, AV2, AV3** (Крім 42/47SL9***), **Компонент, RGB** або **HDMI1, HDMI2, HDMI3, HDMI4**.
- 3 Укажіть програму.
- 4 Відрегулюйте рівень гучності при ввімкненні.

- Для повернення до нормального режиму перегляду ТБ натисніть кнопку **MENU**.
- Для повернення до попереднього меню натисніть кнопку **RETURN**.

ВСТАНОВЛЕННЯ ЧАСУ

ВСТАНОВЛЕННЯ ТАЙМЕРУ РЕЖИМУ ОЧІКУВАННЯ

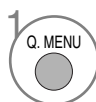
Вам не треба пам'ятати про вимкнення телевізора перед сном. Таймер вимкнення автоматично вимкне телевізор у режим очікування, після того як сплине попередньо заданий час.

1   Виберіть **Таймер сну**.

2  Виберіть **Вимк.**, **10**, **20**, **30**, **60**, **90**, **120**, **180** або **240 Min.**





- Якщо вимкнути телевізор до того, як таймер закінчить зворотній відлік, заданий час вимкнення скасовується.
- Опцію **Таймер сну** можна настроїти в меню **Час**.

БАТЬКІВСЬКИЙ КОНТРОЛЬ/РЕЙТИНГИ

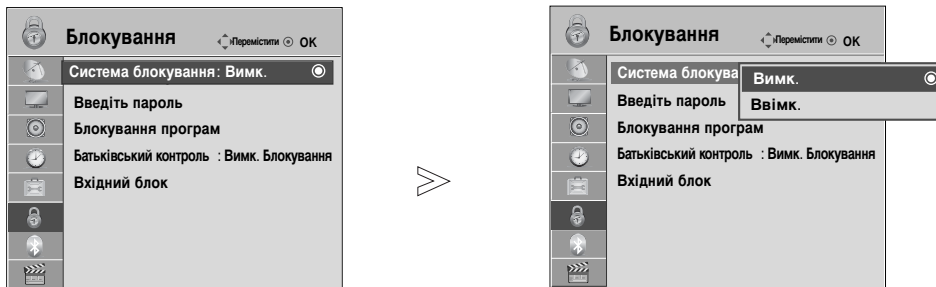
ВСТАНОВЛЕННЯ ПАРОЛЮ ТА СИСТЕМИ БЛОКУВАННЯ

Якщо ви вводите пароль вперше, натисніть '0', '0', '0', '0' на пульті дистанційного керування. Якщо канал заблоковано, уведіть пароль, щоб тимчасово його розблокувати.



-   Виберіть **Блокування**.
-   Виберіть **Система блокування**.
-   Виберіть **Ввимк..**
-    Виберіть Введіть пароль.
-  Введіть 4-значний пароль.
Обов'язково запам'ятайте пароль!
Повторно введіть новий пароль для підтвердження.

- Якщо ви забули свій пароль, натисніть '7', '7', '7', '7' на пульті дистанційного керування.

- Для повернення до нормального режиму перегляду ТБ натисніть кнопку **MENU**.
- Для повернення до попереднього меню натисніть кнопку **RETURN**.

БАТЬКІВСЬКИЙ КОНТРОЛЬ/РЕЙТИНГИ

Блокування програм

Зabloкуйте програми, які ви не бажаєте дивитись або які ви вважаєте непридатними для перегляду вашими дітьми.

Цю функцію можна використовувати, коли для опції **Система блокування** встановлено «**Ввімк.**».

Уведіть пароль, щоб переглянути заблоковану програму.



-   Виберіть **Блокування**.
-   Виберіть **Блокування програм**.
-  Відкрийте меню **Блокування програм**.
-   Виберіть програму, яку потрібно заблокувати.

- Для повернення до нормального режиму перегляду ТБ натисніть кнопку **MENU**.
- Для повернення до попереднього меню натисніть кнопку **RETURN**.

БЛОКУВАННЯ ВІД ДІТЕЙ (ТІЛЬКИ В ЦИФРОВОМУ РЕЖИМІ)

Ця функція працює згідно з інформацією, що отримана зі станції трансляції. Тому, якщо сигнал містить невірну інформацію, ця функція не буде працювати.

Для отримання доступу до цього меню потрібно ввести пароль.

Цей телевізор запрограмований на запам'ятовування останньої встановленої опції перед вимкненням.

У вас є можливість запобігти перегляду дітьми ТВ-програм для дорослих згідно з установленим рейтингом.

Уведіть пароль, щоб переглянути заблоковану програму.

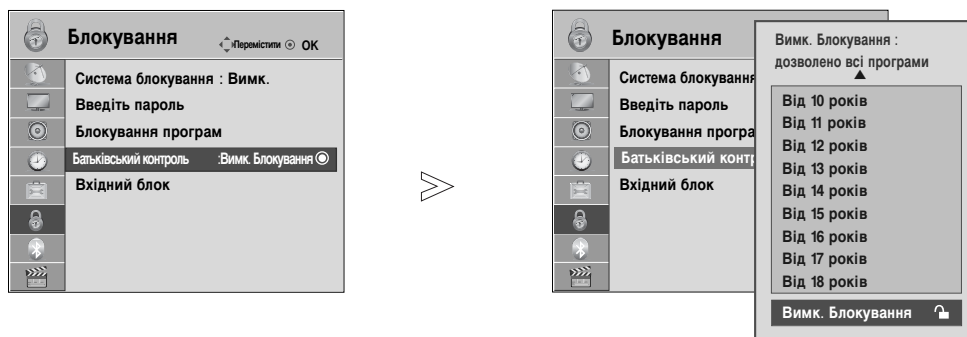

-   Виберіть **Блокування**.
-   Виберіть **Батьківський контроль**.
-   Виконайте необхідні настройки.
-  Підтвердьте.

- Для повернення до нормального режиму перегляду ТВ натисніть кнопку **MENU**.
- Для повернення до попереднього меню натисніть кнопку **RETURN**.



БАТЬКІВСЬКИЙ КОНТРОЛЬ/РЕЙТИНГИ

БЛОКУВАННЯ ЗОВНІШНЬОГО РЕЖИМУ ВВЕДЕННЯ

Дозволяє блокувати вхід.

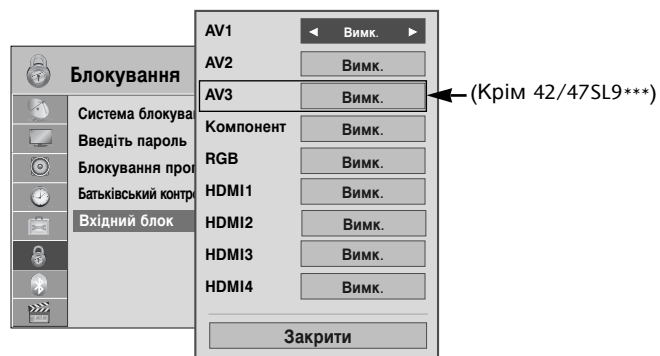
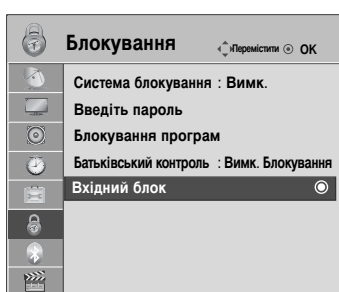
Цю функцію можна використовувати, коли для опції **Система блокування** встановлено «**Вімк.**».

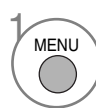

-   Виберіть **Блокування**.
-   Виберіть **Вхідний блок**.
-   Виберіть джерело.
-   Виберіть **Вімк.** (Увімкн.) або **Вимк.** (Вимкн.).
-  Підтвердьте.

- Для повернення до нормального режиму перегляду ТБ натисніть кнопку **MENU**
- Для повернення до попереднього меню натисніть кнопку **RETURN**.

Блок. клавiш

Телевізор можна запрограмувати таким чином, щоб ним можна було управляти лише за допомогою пульта дистанційного управління. Цю функцію можна використовувати для попередження перегляду телевізора без дозволу.

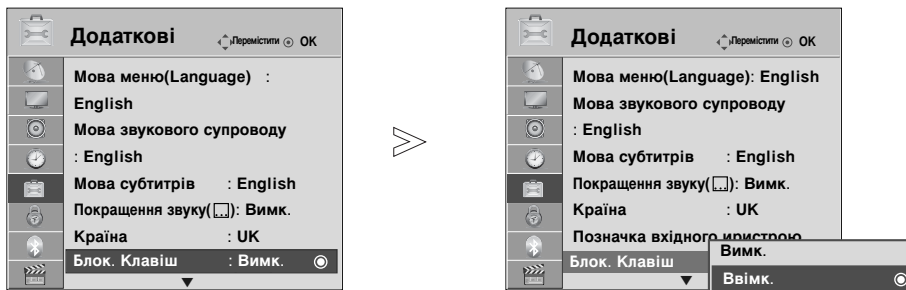

- 1   Виберіть **Додаткові**.
- 2   Виберіть **Блок. Клавiш**.
- 3   Виберіть **Увімк.** (Увімкн.) або **Вимк.** (Вимкн.).
- 4  Підтвердьте.

- Якщо функція Блокування клавiш 'Увімкнена', а телевізор вимкнений, натисніть **ϕ / I, INPUT** (Введення), **P ^ v** на телевізорі, або **POWER** (Живлення), **INPUT** (Введення), **P ^ v** та клавiші з ЦИФРАМИ на пульті дистанційного керування.
- Якщо **Блок. Клавiш Увімк.** (Блокування клавiш увімкнене), кожного разу, коли під час перегляду натискається кнопка на передній панелі телевізора, на екрані відображується напис „  **Блок. Клавiш Увімк.** ” (Блокування клавiш увімкнене).

- Для повернення до нормального режиму перегляду ТБ натисніть кнопку **MENU**
- Для повернення до попереднього меню натисніть кнопку **RETURN**.

Телетекст

Ця функція доступна не в усіх країнах.

Телетекст – це безкоштовна послуга, яку надають більшість телевізійних станцій. Вони транслюють найсвіжішу інформацію про події, погоду, телевізійні програми, вартість акцій та інформацію на багато інших тем.

Декодер телетексту цього телевізора підтримує наступні системи телетексту: SIMPLE, TOP та FASTEXT. SIMPLE (стандартний телетекст) складається з кількох сторінок, які можна вибрати, безпосередньо ввівши відповідний номер сторінки.

TOP та FASTEXT – це більш сучасні методи, які дозволяють швидко і легко знайти потрібну інформацію телетексту.

Увімкнення / вимкнення

Натисніть кнопку **TEXT** (Телетекст), щоб перейти до телетексту. На екрані з'явиться початкова або остання сторінка.

Два номери сторінок, назва телевізійної станції, дата та час відображаються в заголовку екрана. Перший номер позначає Ваш вибір, а другий номер позначає сторінку, яка відображається на даний момент.

Натисніть кнопку **TEXT** (Телетекст), щоб вимкнути телетекст. Телевізор повернеться до попереднього режиму.

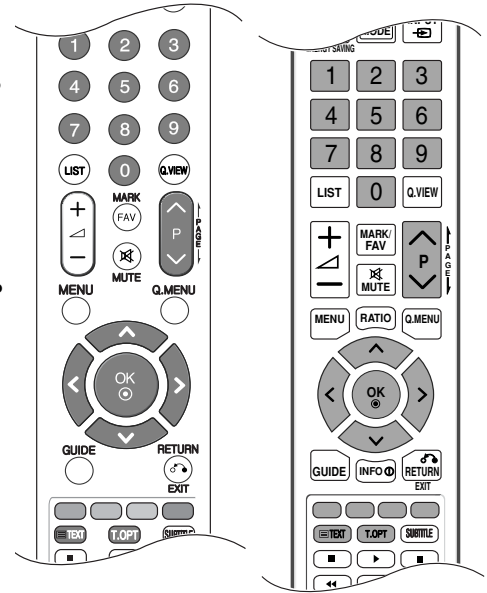

Телетекст системи SIMPLE

■ Вибір сторінки

- 1 Введіть номер потрібної сторінки у вигляді тризначного числа за допомогою кнопок з цифрами. Якщо під час вибору сторінки Ви ввели неправильне число, необхідно спершу ввести все тризначне число, а потім повторно ввести правильний номер сторінки.
- 2 Кнопку P ^ ∨ можна використати, щоб перейти до попередньої або наступної за порядком сторінки.

Телетекст системи TOP

Провідник телетексту відображає чотири поля внизу екрана: червоне, зелене, жовте і синє. Жовте поле позначає наступну групу, а синє поле позначає наступний блок.

■ Вибір блока / групи / сторінки

- 1 За допомогою синьої кнопки можна переходити від блока до блока.
- 2 Використовуйте жовту кнопку для переходу до наступної групи із автоматичним переходом до наступного блока.
- 3 За допомогою зеленої кнопки можна переходити до наступної існуючої сторінки з автоматичним переходом до наступної групи. Кнопку P ^ можна використовувати в якості альтернативи.
- 4 Червона кнопка дозволяє повернутись до попереднього вибору. Кнопку P ∨ можна використовувати в якості альтернативи.

■ Безпосередній вибір сторінки.

Аналогічно режиму телетексту SIMPLE, в режимі TOP можна вибрати сторінку, ввівши її номер у вигляді тризначного числа за допомогою КНОПОК З ЦИФРАМИ.

Телетекст системи FASTEXT

Сторінки телетексту мають позначені різними кольорами внизу екрана і їх можна вибрати натисканням відповідної кольорової кнопки.

■ Вибір сторінки

- 1 Натисніть кнопку **T.OPT**, а потім за допомогою кнопок \wedge \vee виберіть меню . Відкриється сторінка індексу.
- 2 Сторінки, які позначені кольором внизу екрана, можна вибрати, натиснувши відповідні кольорові кнопки.
- 3 Аналогічно режиму телетексту SIMPLE, в режимі FASTEXT можна вибрати сторінку, ввівши її номер у вигляді тризначного числа за допомогою КНОПОК З ЦИФРАМИ.
- 4 Кнопку **P** \wedge \vee можна використати, щоб перейти до попередньої або наступної за порядком сторінки.

Спеціальні функції телетексту

- Натисніть кнопку **T.OPT**, а потім за допомогою кнопок \wedge \vee виберіть меню **Параметри тексту**.



■ Показник

Виберіть кожну сторінку покажчика.



■ Час

Ця опція використовується для відображення поточного часу у верхньому правому куті екрана під час перегляду ТВ-програми.

Під час перегляду телевізійної програми натисніть цю кнопку, щоб побачити час в верхньому правому куті екрана. Знову натисніть цю кнопку, щоб час зник. В режимі телетексту натисніть цю кнопку, щоб вибрати номер похідної сторінки. Щоб затримати або змінити похідну сторінку, натисніть червону/зелену кнопки, \lt \gt або кнопки ІЗ ЦИФРАМИ.

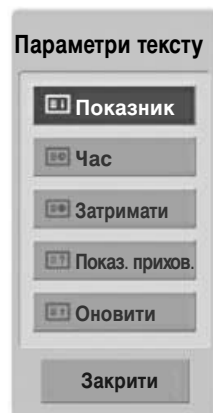

■ Затримати

Припиняє автоматичну зміну сторінок, яка відбувається в разі, якщо сторінка телетексту складається з двох чи більше похідних сторінок. Кількість похідних сторінок та номер похідної сторінки, яка відображається, зазвичай показані на екрані під часом. Коли вибрана ця опція, у верхньому лівому куті екрана відображається знак «стоп» і автоматичне оновлення сторінки відключається.



■ Показ. прихов.

Ця опція використовується для перегляду прихованої інформації, такої як відгадки до загадок або головоломок.



■ Оновити

Відображає телевізійне зображення на екрані, доки Ви чекаєте появи нової сторінки телетексту. Телевізійне зображення з'явиться в верхньому лівому куті екрана. Коли оновлену сторінку буде знайдено, на місці телевізійного зображення з'явиться номер сторінки. Ця опція використовується для оновлення телетекстової сторінки.

ЦИФРОВИЙ ТЕТЕКСТ

*Ця функція працює лише у Великобританії та Ірландії.

Ваш телевізор надає вам доступ до цифрового телетексту, що має суттєві переваги перед звичайним, наприклад текст, графіка і т.ін.

Доступ до цифрового телетексту можна отримати за допомогою особливої послуги цифрового телетексту і окремих послуг, що транслюють цифровий телетекст.

Ви повинні обрати мову відображення цифрового телетексту, натиснувши клавішу SUBTITLE (Субтитри).

ТЕТЕКСТ В МЕЖАХ ЦИФРОВИХ СЕРВІСІВ

- 1 Натисніть клавішу з цифрою або P ^ v , щоб обрати цифрову послугу, що транслює цифровий телетекст.
- 2 Слідкуйте за вказівками цифрового телетексту і пересувайтесь на один крок, натискаючи клавіші ТЕХТ (ТЕКСТ), ОК, ^ v < > , ЧЕРВОНУ, ЗЕЛЕНУ, ЖОВТУ, СИНЮ або клавішу з ЦИФРОЮ.
- 3 Для зміни послуги цифрового телетексту, просто оберіть іншу послугу, за допомогою клавіш з цифрами або P ^ v .



ТЕТЕКСТ В МЕЖАХ ЦИФРОВИХ ПОСЛУГ

- 1 Натисніть клавішу з цифрою або P ^ v , щоб обрати послугу, що транслює цифровий телетекст.
- 2 Натисніть клавішу ТЕХТ (ТЕКСТ) або кольорову клавішу, щоб увімкнути телетекст.
- 3 Слідкуйте за вказівками цифрового телетексту і пересувайтесь на один крок, натискаючи клавіші ОК, ^ v < > , ЧЕРВОНУ, ЗЕЛЕНУ, ЖОВТУ, СИНЮ або клавішу з ЦИФРОЮ.
- 4 Натисніть клавішу ТЕХТ (ТЕКСТ) або кольорову клавішу, щоб повернутися до нормального перегляду ТБ.

Деякі послуги дозволяють вам отримувати доступ до текстових послуг, натисканням ЧЕРВОНОЇ клавіші.



ДОДАТОК

УСУНЕННЯ НЕСПРАВНОСТЕЙ

Телевізор не працює як слід	
Пульт дистанційного управління не працює	<ul style="list-style-type: none">■ Впевніться, що між телевізором та пультом дистанційного управління немає перешкод.■ Чи правильно вставлені батарейки (+ до +, - до -)?■ Замініть батарейки.
Живлення раптово вимикається	<ul style="list-style-type: none">■ Можливо, встановлено таймер вимкнення?■ Перевірте настройки управління живленням. Живлення переривається.■ Якщо телевізор увімкнено, та немає вхідного сигналу, його буде вимкнено автоматично за 15 хвилин.
Телевізор не працює як слід.	
Немає зображення і звуку	<ul style="list-style-type: none">■ Перевірте, чи телевізор увімкнено.■ Спробуйте переключити на інший канал. Проблема може полягати в трансляції.■ Чи вставлена вилка шнура живлення у розетку?■ Перевірте спрямування та розміщення антени.■ Перевірте розетку на справність, увімкнувши в неї інший пристрій.
Зображення з'являється повільно після увімкнення	<ul style="list-style-type: none">■ Це нормальне явище, оскільки зображення завжди приглушене під час процедури увімкнення телевізора. Зверніться до свого сервісного центру, якщо зображення не з'явилося після п'яти хвилин.
Відсутній колір або низька якість кольору та зображення	<ul style="list-style-type: none">■ Відрегулюйте параметр Color (Колір) у відповідному меню.■ Підтримуйте достатню відстань між телевізором та відеомагнітофоном.■ Спробуйте переключити на інший канал. Проблема може полягати в трансляції.■ Чи правильно підключені кабелі відеосигналу?■ Увімкніть будь-яку функцію, яка відновить яскравість зображення.
Горизонтальні/вертикальні смуги або миготіння зображення	<ul style="list-style-type: none">■ Перевірте, чи немає поблизу джерела перешкод на зразок електричного пристрою чи інструменту.
Поганий прийом на деяких каналах	<ul style="list-style-type: none">■ Ймовірно, виникли проблеми на телевізійній станції чи у постачальника послуг кабельного телебачення. Переключіть канал.■ Слабкий сигнал телевізійного передавача. Спрямуйте антену в бік джерела сильнішого сигналу.■ Пошукайте джерела можливих перешкод.
Лінії або інші спотворення зображення	<ul style="list-style-type: none">■ Перевірте антену (спрямуйте антену в інший бік).
Відсутнє зображення, коли підключається HDMI	<ul style="list-style-type: none">■ Переконайтеся, що ваш кабель підтримує версію HDMI не нижче 1.3. Якщо кабелі HDMI не підтримують версію HDMI 1.3, можливе мерехтіння або відсутність зображення на екрані. Використовуйте нові кабелі, які підтримують версію HDMI не нижче 1.3.

ДОДАТОК

Немає звуку	
Зображення якісне, але немає звуку	<ul style="list-style-type: none">■ Натисніть кнопку регулювання рівня гучності  +/- (або Гучність).■ Можливо звук вимкнено? Натисніть кнопку MUTE.■ Спробуйте переключити на інший канал. Проблема може полягати в трансляції.■ Чи правильно підключені кабелі аудіосигналу?
Один із гучномовців не працює	<ul style="list-style-type: none">■ Відрегулюйте Баланс у відповідному меню.
Дивні звуки лунають зсередини телевізора	<ul style="list-style-type: none">■ Зміна вологості чи температури оточення може призвести до виникнення незвичайних звуків в момент вмикання або вимикання телевізора. Це не є несправністю.
Відсутній звук, коли підключається HDMI чи USB	<ul style="list-style-type: none">■ Перевірте, чи кабель HDMI пізнішої версії, ніж 1.3.■ Перевірте, чи кабель USB пізнішої версії, ніж 2.0. <p style="text-align: right;">*Ця функція доступна не для всіх моделей.</p>

Проблема з режимом підключення комп'ютера. (Стосується лише режиму підключення ПК).	
Сигнал знаходиться поза діапазоном.	<ul style="list-style-type: none">■ Відрегулюйте розподільчу здатність, горизонтальну або вертикальну частоту.■ Перевірте джерело вхідного сигналу.
Вертикальні смуги на задньому плані, горизонтальні шуми та неправильне положення зображення.	<ul style="list-style-type: none">■ Використайте функцію Auto configure (Автоматична настройка) або відрегулюйте синхронізацію, фазу чи положення по горизонталі або по вертикалі.
Колір екрану нестабільний або одноколірне зображення	<ul style="list-style-type: none">■ Перевірте кабель вхідного сигналу.■ Наново встановіть відеокарту комп'ютера.

Виникла проблема з налаштуваннями Зображення (ЗОБРАЖЕННЯ).	
Під час зміни настройок зображення екрана згодом автоматично повертається до вихідних настройок.	<ul style="list-style-type: none">■ Це означає, що на даний момент телевізор знаходиться в режимі Режим для магазину. Щоб увімкнути режим Режим для дому, необхідно виконати такі дії. В меню телевізора виберіть Додаткові -> Режим настроювання -> Режим для дому. Таким чином, ви завершили перехід до режиму Режим для дому.

ОБСЛУГОВУВАННЯ

Неполадки на ранній стадії користування можна попередити. Обережне і регулярне чищення може збільшити строк служби Вашого нового телевізора.

УВАГА: Обов'язково вимкніть живлення та вийміть вилку шнура живлення з розетки перед тим, як приступити до чищення телевізора.

Чищення екрана

- 1 Пропонуємо спосіб чищення, який дозволить на деякий час захистити екран від пилу. Змочіть м'яку тканину в ледь теплій воді з додаванням невеликої кількості засобу для пом'якшення тканин або миючого засобу для посуду. Викрутіть тканину майже насухо і протріть нею екран.
- 2 Заберіть надлишок води з екрана і дозвольте йому висохнути на повітрі перед тим, як вмикати телевізор.

Чищення корпусу

- Щоб почистити корпус телевізора від бруду або пилу, протріть його м'якою, сухою тканиною без ворсу.
- Забороняється використовувати мокру тканину.

Тривала відсутність

УВАГА

- ▶ Якщо Ви плануєте залишити телевізор без догляду на тривалий час (наприклад, під час відпустки), рекомендується вийняти вилку шнура живлення з розетки для попередження можливих пошкоджень від стрибків напруги або ударів блискавки.

ДОДАТОК

ХАРАКТЕРИСТИКИ ТЕЛЕВІЗОРА

МОДЕЛІ		32SL8***	37SL8***
		32SL8000-ZB	37SL8000-ZB
Габарити (Ширина x Висота X Глибина)	разом з підставкою	764,8 x 550,0 x 230,0 мм 30,1 x 21,7 x 9,1 дюймів	887,6 x 619,2 x 230,0 мм 35,0 x 24,4 x 9,1 дюймів
	без підставки	764,8 x 490,4 x 49,8 мм 30,1 x 19,3 x 2,0 дюймів	887,6 x 559,8 x 49,8 мм 35,0 x 22,0 x 2,0 дюймів
Вага	разом з підставкою	14,0 кг / 30,9 фунтів	17,6 кг / 38,8 фунтів
	без підставки	11,2 кг / 24,7 фунтів	14,8 кг / 32,6 фунтів
Джерело живлення Споживання електроенергії		AC100-240V~ 50/60Hz 150W	AC100-240V~ 50/60Hz 180W
Розмір модуля CI (Ширина x Висота X Глибина)		100,0 x 55,0 x 5,0 мм 3,94 x 2,17 x 0,20 дюймів	
Умови оточення	Робоча температура	0 ~ 40°C / 32 ~ 104°F	
	Робоча вологість повітря	Не більше 80%	
	Температура зберігання Вологість повітря під час зберігання	-20 ~ 60°C / -4 ~ 140°F Не більше 85%	
Відеофайли, що підтримуються		Див. стор.55	

- Вищенаведені характеристики можуть бути змінені без попереднього повідомлення з метою удосконалення.

МОДЕЛІ		42SL8***		47SL8***	
		42SL8000-ZB	42SL8500-ZA	47SL8000-ZB	47SL8500-ZA
Габарити (Ширина x Висота X Глибина)	разом з підставкою	1001,2 x 688,6x 286,5MM 39,4x 27,1 x 11,3 дюймів	1001,2 x 688,7x 286,5MM 39,4x 27,1 x 11,3 дюймів	1109,6 x 752,7 x 286,5 MM 43,7 x 29,6 x 11,3 дюймів	1109,6 x 752,7 x 286,5 MM 43,7 x 29,6 x 11,3 дюймів
	без підставки	1001,2 x 623,2x 45,0MM 39,4x 24,5 x 1,8 дюймів	1001,2 x 623,2x 45,0MM 39,4x 24,5 x 1,8 дюймів	1109,6 x 685,3x 45,5MM 43,7x 27,0 x 1,8 дюймів	1109,6 x 685,3x 45,0MM 43,7 x 27,0 x 1,8 дюймів
Вага	разом з підставкою без підставки	22,7 кг / 50,0 фунтів 18,7 кг / 41,2 фунтів	24,9 кг / 54,9 фунтів 20,9 кг / 46,1 фунтів	27,6 кг / 60,8 фунтів 23,6 кг / 52,0 фунтів	29,9 кг / 65,9 фунтів 25,9 кг / 57,1 фунтів
Розмір модуля СІ (Ширина x Висота X Глибина)		AC100-240V~ 50/60Hz 210W	AC100-240V~ 50/60Hz 210W	AC100-240V~ 50/60Hz 250W	AC100-240V~ 50/60Hz 250W
МОДЕЛІ		55SL8***			
		55SL8000-ZB			
Габарити (Ширина x Висота X Глибина)	разом з підставкою	1279 x 853,3x 320,2MM 50,4 x 33,6 x 12,6 дюймів			
	без підставки	1279x 780,5 x 45,5MM 50,4x 30,7 x 1,8 дюймів			
Вага	разом з підставкою без підставки	37,2 кг / 82,0 фунтів 32,0 кг / 70,5 фунтів			
Джерело живлення Споживання електроенергії		AC100-240V~ 50/60Hz 320W			
Розмір модуля СІ (Ширина x Висота X Глибина)		100,0 x 55,0 x 5,0 мм 3,94 x 2,17 x 0,20 дюймів			
Умови оточення	Робоча температура Робоча вологість повітря	0 ~ 40°C / 32 ~ 104°F Не більше 80%			
	Температура зберігання Вологість повітря під час зберігання	-20 ~ 60°C / -4 ~ 140°F Не більше 85%			
Відеофайли, що підтримуються		Див. стор.55			

■ Вищенаведені характеристики можуть бути змінені без попереднього повідомлення з метою удосконалення.

ДОДАТОК

МОДЕЛІ		42SL9***		47SL9***	
		42SL9000-ZA 42SL9100-ZA	42SL9500-ZB 42SL9600-ZB	47SL9000-ZA 47SL9100-ZA	47SL9500-ZB 47SL9600-ZB
Габарити (Ширина x Висота X Глибина)	разом з підставкою	1009,2 x 694,5 x 286,5 мм 39,7 x 27,3 x 11,3 дюймів	1017,2 x 698,5 x 286,5 мм 40,0 x 27,5 x 11,3 дюймів	1119,6 x 757,1 x 286,5 мм 44,1 x 29,8 x 11,3 дюймів	1127,6 x 761,1 x 286,5 мм 44,4 x 30,0 x 11,3 дюймів
	без підставки	1009,2 x 629,7 x 29,3 мм 39,7 x 24,8 x 1,2 дюймів	1017,2 x 637,7 x 29,3 мм 40,0 x 25,1 x 1,2 дюймів	1119,6 x 691,3 x 29,3 мм 44,1 x 27,2 x 1,2 дюймів	1127,6 x 699,3 x 29,3 мм 44,4 x 27,5 x 1,2 дюймів
Вага	разом з підставкою без підставки	24,6 кг / 54,2 фунтів 20,1 кг / 44,3 фунтів	24,7 кг / 54,5 фунтів 20,2 кг / 44,5 фунтів	28,5 кг / 62,8 фунтів 24,0 кг / 52,9 фунтів	28,6 кг / 63,1 фунтів 24,1 кг / 53,1 фунтів
Джерело живлення Споживання електроенергії		AC100-240V~ 50/60Hz 170W	AC100-240V~ 50/60Hz 170W	AC100-240V~ 50/60Hz 190W	AC100-240V~ 50/60Hz 190W
Розмір модуля CI (Ширина x Висота X Глибина)		100,0 x 55,0 x 5,0 мм 3,94 x 2,17 x 0,20 дюймів			
Умови оточення	Робоча температура	0 ~ 40°C / 32 ~ 104°F			
	Робоча вологість повітря	Не більше 80%			
	Температура зберігання Вологість повітря під	-20 ~ 60°C / -4 ~ 140°F Не більше 85%			
Відеофайли, що підтримуються		Див. стор.55			

- Вищенаведені характеристики можуть бути змінені без попереднього повідомлення з метою удосконалення.

	Цифрове телебачення	Аналогове телебачення
Телевізійна система	DVB-T DVB-C (Лише для Швеції, Фінляндії)	PAL/SECAM B/G/D/K, PAL I/II, SECAM L/L'
Діапазон каналів	VHF, UHF	VHF: E2 ~ E12, UHF: E21 ~ E69, CATV: S1 ~ S20, HYPER: S21 ~ S47
Вхідний опір антени	75 Ω	75 Ω

КОДИ ПУЛЬТА ДУ

*Ця функція доступна не для всіх моделей.

Код (16ричн)	Функція	Примітка
95	Energy Saving	Кнопка на пульті ДК
08	POWER	Кнопка на пульті ДК (увімкнення /вимкнення живлення)
0B	INPUT	Кнопка на пульті ДК
79	RATIO (Пропорції)	Кнопка на пульті ДК
F0	TV/RAD	Кнопка на пульті ДК
45	Q.MENU	Кнопка на пульті ДК
43	MENU	Кнопка на пульті ДК
AB	GUIDE (Керівництво)	Кнопка на пульті ДК
40	Вгору (^)	Кнопка на пульті ДК
41	вниз (v)	Кнопка на пульті ДК
07	вліво (<)	Кнопка на пульті ДК
06	вправо (>)	Кнопка на пульті ДК
44	OK (●)	Кнопка на пульті ДК
28	RETURN/EXIT	Кнопка на пульті ДК
AA	INFO ⓘ	Кнопка на пульті ДК
30	AV MODE	Кнопка на пульті ДК
02	↖+	Кнопка на пульті ДК
03	↖-	Кнопка на пульті ДК
1E	FAV (MARK)	Кнопка на пульті ДК
09	MUTE	Кнопка на пульті ДК
00	P ^	Кнопка на пульті ДК
01	P v	Кнопка на пульті ДК
10~19	Кнопки з цифрами 0~9	Кнопка на пульті ДК
53	LIST	Кнопка на пульті ДК
1A	Q.VIEW	Кнопка на пульті ДК
72	RED Key	Кнопка на пульті ДК
71	GREEN Key	Кнопка на пульті ДК
63	YELLOW Key	Кнопка на пульті ДК
61	BLUE Key	Кнопка на пульті ДК
20	TEXT	Кнопка на пульті ДК
21	T.OPT(T.Option)	Кнопка на пульті ДК
39	SUBTITLE	Кнопка на пульті ДК
7E	SIMPLINK	Кнопка на пульті ДК
B1	■	Кнопка на пульті ДК
B0	▶	Кнопка на пульті ДК
BA		Кнопка на пульті ДК
8F	◀◀	Кнопка на пульті ДК
8E	▶▶	Кнопка на пульті ДК

НАСТРОЙКА ЗОВНІШНЬОГО КОНТРОЛЬНОГО ПРИСТРОЮ

Настройка RS-232C

З'єднайте вхідний роз'єм RS-232C із зовнішнім контрольним пристроєм (наприклад, комп'ютером чи системою управління аудіо/відео сигналами).

Підключіть серійний порт контрольного пристрою до роз'єму RS-232C на задній панелі телевізора. З'єднувальні кабелі І.

ПРИМІТКА: RS-232C не постачаються в комплекті телевізора.

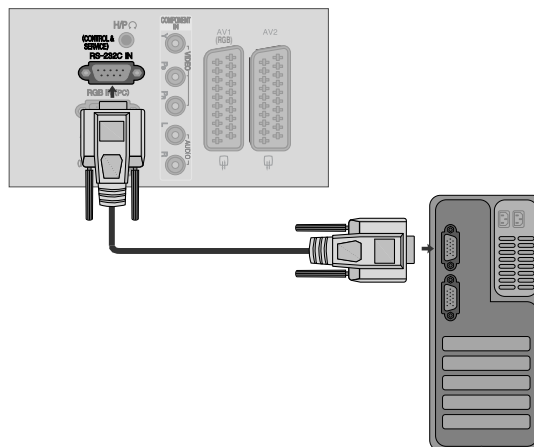

Тип роз'єму: вилка D-Sub на 9 контактів

№	Назва контакту
1	Відсутнє з'єднання
2	RXD (Отримання даних)
3	TXD (Передача даних)
4	DTR (Сигнал готовності термінала)
5	GND (Земля)
6	DSR (Сигнал готовності до передачі даних)
7	RTS (Готовність передавати)
8	CTS (Готовність приймати)
9	Відсутнє з'єднання

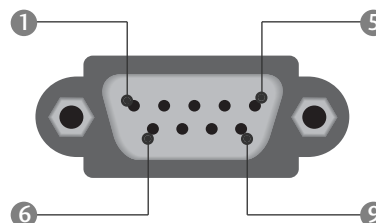

Конфігурації RS-232C

7-жильні конфігурації (Стандартний кабель RS-232C)

	PC	TV	
RXD	2 ● — ● 3	3	TXD
TXD	3 ● — ● 2	2	RXD
GND	5 ● — ● 5	5	GND
DTR	4 ● — ● 6	6	DSR
DSR	6 ● — ● 4	4	DTR
RTS	7 ● — ● 8	8	CTS
CTS	8 ● — ● 7	7	RTS
	D-Sub 9	D-Sub 9	

3-жильні конфігурації (Нестандартний кабель)

	PC	TV	
RXD	2 ● — ● 3	3	TXD
TXD	3 ● — ● 2	2	RXD
GND	5 ● — ● 5	5	GND
DTR	4	6	DTR
DSR	6	4	DSR
RTS	7	7	RTS
CTS	8	8	CTS
	D-Sub 9	D-Sub 9	



Встанов. ID (Встановити код)

- Використовуйте цю функцію для зазначення встановленого ідентифікаційного коду.
- Див. "Відображення реальних данихX. ► Див. стор. 115



1   Виберіть **Додаткові**.

2    Виберіть **Встанов. ID**.

3    В опції **Встанов. ID** укажіть бажаний ідентифікаційний номер телевізора TV ID. Ви можете задати **Встанов. ID** у межах 1~99.

- Для повернення до попереднього меню натисніть кнопку **RETURN**.

ДОДАТОК

Параметри обміну даними

- Швидкість передачі: 9600 біт/с(UART)
- Довжина даних: 8 біт
- Парність : ні
- Стоповий біт : 1 біт
- Код зв'язку : код ASCII
- Використовується перехресний кабель (кручена пара).

Довідковий перелік команд

	КОМАНДА 1	КОМАНДА 2	ДАНІ (шістнадцяткові)
01. Живлення	k	a	00 ~ 01
02. Формат зображення	k	c	Див. стор. 113
03. Вимкнення зображення екрана	k	d	00 ~ 01
04. Вимкнення звуку	k	e	00 ~ 01
05. Регулювання гучності	k	f	00 ~ 64
06. Контрастність	k	g	00 ~ 64
07. Яскравість	k	h	00 ~ 64
08. Колір	k	i	00 ~ 64
09. Відтінок	k	j	00 ~ 64
10. Різкість	k	k	00 ~ 64
11. Вибір меню	k	l	00 ~ 01
12. Режим блокування пульта дистанційного управління	k	m	00 ~ 01
13. Вис. частоти	k	r	00 ~ 64
14. Низ. частоти	k	s	00 ~ 64
15. Баланс	k	t	00 ~ 64
16. Температура кольору	k	u	00 ~ 02
17. Економія електроен.	j	q	00 ~ 04
18. Автоматична настройка.	j	u	01
19. Команда настройки каналів	m	a	Див. стор. 115
20. Додавання/Пропуск каналу	m	b	00 ~ 01
21. Клавіша	m	c	Код ключа
22. Керування підсвічуванням	m	g	00 ~ 64
23. Вибір вхідного сигналу для головного зображення	x	b	Див. стор. 116

- * Під час настройки пунктів 17 ~ 23, меню не з'являється на екрані.
- * Примітка: Під час USB-операцій, наприклад Dvix або EMF, усі команди, за виключенням Power(ka) та Key(mc) не виконуються та трактуються як NG.

Протокол передачі / отримання

Передача

[Команда1][Команда2][][Set ID][][Data][Cr]

- * [Команда 1] : Перша команда управління телевізором (j,k,m та x)
- * [Команда 2] : Друга команда управління телевізором.
- * [Set ID] : Можна відрегулювати Set ID, щоб вибрати бажаний ідентифікаційний номер телевізора в меню Setup (настройка). Діапазон вибору: 1~ 99. Якщо вибрати Set ID '0', тоді контролюватиметься кожен підключений телевізор. Set ID відображається у вигляді десяткового числа (1~99) в меню та у вигляді шістнадцяткового числа (0x0~ 0x63) у протоколі передачі/отримання.
- * [DATA] : Передавати командні дані.
Передавати FF дані для прочитання стану команди.
- * [Cr] : Повернення каретки
Код ASCII '0x0D'
- * [] : Код ASCII 'space (0x20)'

OK Підтвердження

[Команда2][][Set ID][][OK][Data][x]

- * Телевізор передає сигнал АСК (підтвердження) на основі цього формату, коли отримує нормальні дані. В цей момент, якщо дані є в режимі зчитування даних, він відображає дані свого поточного стану. Якщо дані надходять в режимі запису даних, він повертає дані комп'ютера.

Помилка підтвердження

[Команда2][][Set ID][][NG][Data][x]

- * Телевізор передає сигнал АСК (підтвердження) на основі цього формату, коли отримує неправильні дані від недіючих функцій або в разі помилки зв'язку.

Значення 00 : недопустимий код

01. Живлення (Команда: k a)

- ▶ Щоб контролювати увімкнення/вимкнення живлення телевізора.

Передача

[k][a][][Set ID][][Data][Cr]

Значення 00 : Живлення вимк. увімк.
01 : Живлення

Підтвердження

[a][][Set ID][][OK/NG][Data][x]

- ▶ Щоб показувати стан увімк./вимк. живлення

Передача

[k][a][][Set ID][][FF][Cr]

Підтвердження

[a][][Set ID][][OK/NG][Data][x]

* Подібним чином, якщо інші функції передають '0xFF'-дані на основі цього формату, зворотні дані підтвердження несуть інформацію про стан кожної функції.

* OK Ask., Error Ask. Та інші повідомлення можуть з'являтися на екрані, коли телевізор увімкнений.

02. Формат зображення (Команда: k c)

(Розмір головного зображення)

- ▶ Щоб відрегулювати формат екрана. (Формат головного зображення)
Формат зображення можна також установити за допомогою опції **Формат екрану** в меню Q.MENU або Зображення.

Передача

[k][c][][Set ID][][Data][Cr]

Значення 01 : Звичайна (4:3) 09 : Тільки сканування
02 : широкий (16:9) 0B : Широкий екран
04 : Масштаб 10~1F : Масштаб екр.
06 : Оригінальний (Збільшення в режимі кіно)
07 : 14:9 1~16

Підтвердження

[c][][Set ID][][OK/NG][Data][x]

* Використовуючи вхідний сигнал PC сигнал, Ви вибираєте формат екрана 16:9 або 4:3.

* Функція **Тільки сканування** доступна в режимах DTV/HDMI (1080i 50 Гц/60 Гц, 720p 50 Гц /60 Гц, 1080p 24 Гц/ 30 Гц/ 50 Гц/ 60 Гц), Компонент(720p, 1080i, 1080p 50Гц/60Гц).

* **Широкий екран** підтримується лише для ATV, AV1,2,3.

03. Вимкнення зображення на екрані (Команда: k d)

- ▶ Щоб вибрати вимкнення/увімкнення зображення на екрані.

Передача

[k][d][][Set ID][][Data][Cr]

Значення 00: Функція вимкнення зображення на екрані вимкнена (Зображення не вимкнено)
Функцію вимкнення відео дезактивовано

Значення 01: Функція вимкнення зображення на екрані увімкнена (Зображення вимкнено).

Значення 10: Функцію вимкнення відео увімкнено

Підтвердження

[d][][Set ID][][OK/NG][Data][x]

* Якщо увімкнено лише функцію вимкнення відео, на телевізорі відобразиться екранне меню. Проте якщо увімкнено функцію вимкнення екрану, екранне меню на телевізорі не відобразиться.

04. Вимкнення звуку (Команда : k e)

- ▶ Щоб управляти увімкненням/вимкненням звуку.
Управляти звуком також можна за допомогою кнопки MUTE на пульті дистанційного управління.

Передача

[k][e][][Set ID][][Data][Cr]

Значення 00: Функція вимкнення звуку вимкнена (Звук увімкнено)
Значення 01: Функція вимкнення звуку увімкнена (Звук вимкнено)

Підтвердження

[e][][Set ID][][OK/NG][Data][x]

05. Управління гучністю (Команда: k f)

- ▶ Щоб регулювати рівень гучності.
Регулювати рівень гучності також можна за допомогою кнопки регулювання гучності на пульті дистанційного управління.

Передача

[k][f][][Set ID][][Data][Cr]

Мінімальне значення: 00 ~ максимальне значення : 64
Див. "Відображення реальних даних 1". Див. стор. 115.

Підтвердження

[f][][Set ID][][OK/NG][Data][x]

06. Контрастність (Команда : k g)

- ▶ Щоб регулювати контрастність екрана.
Контрастність також можна відрегулювати в меню Зображення.

Передача

[k][g][][Set ID][][Data][Cr]

Мінімальне значення: 00 ~ максимальне значення : 64
Див. "Відображення реальних даних 1". Див. стор. 115.

Підтвердження

[g][][Set ID][][OK/NG][Data][x]

07. Яскравість (Команда: k h)

- ▶ Щоб регулювати яскравість екрана.
Яскравість також можна відрегулювати в меню Зображення.

Передача

[k][h][][Set ID][][Data][Cr]

Мінімальне значення: 00 ~ максимальне значення : 64
Див. "Відображення реальних даних 1". Див. стор. 115.

Підтвердження

[h][][Set ID][][OK/NG][Data][x]

08. Колір (Команда: k i)

- ▶ Щоб відрегулювати колір екрана.
Колір також можна відрегулювати в меню Зображення.

Передача

[k][i][][Set ID][][Data][Cr]

Мінімальне значення: 00 ~ максимальне значення : 64
Див. "Відображення реальних даних 1". Див. стор. 115.

Підтвердження

[i][][Set ID][][OK/NG][Data][x]

ДОДАТОК

09. Відтінок (Команда: k j)

- ▶ Щоб регулювати відтінок екрана.
Відтінок також можна відрегулювати в меню Зображення.

Передача

[k][j][][Set ID][][Data][Cr]

Мінімальне значення: 00 ~ максимальне значення : 64
Див. "Відображення реальних даних 1". Див. стор. 115.

Підтвердження

[j][][Set ID][][OK/NG][Data][x]

10. Різкість (Команда: k k)

- ▶ Щоб регулювати різкість екрана.
Різкість також можна відрегулювати в меню Зображення.

Передача

[k][k][][Set ID][][Data][Cr]

Мінімальне значення: 00 ~ максимальне значення : 64
Див. "Відображення реальних даних 1". Див. стор. 115.

Підтвердження

[k][][Set ID][][OK/NG][Data][x]

11. Вибір екранних меню (Команда: k l)

- ▶ Щоб вимкнути/увімкнути використання екранних меню під час віддаленого управління телевізором.

Передача

[k][l][][Set ID][][Data][Cr]

Значення 00: Меню вимкнені
Значення 01: Меню увімкнені

Підтвердження

[l][][Set ID][][OK/NG][Data][x]

12. Режим блокування пульта дистанційного управління (Команда: k m)

- ▶ Щоб заблокувати пульт ДУ та кнопки управління на передній панелі телевізора.

Передача

[k][m][][Set ID][][Data][Cr]

Значення 00: Блокування вимкнено
Значення 01: Блокування увімкнено

Підтвердження

[m][][Set ID][][OK/NG][Data][x]

* Оберіть цей режим, якщо ви не використовуєте пульт дистанційного керування. Під час увімкнення/вимкнення основного живлення, зовнішній замок розблоковується.

* Клавіша живлення працюватиме належним чином

13. Вис. частоти (Високі частоти) (Команда: k r)

- ▶ Для регулювання високих частот
Також високі частоти можна налаштувати за допомогою меню **Аудіо**.

Передача

[k][r][][Set ID][][Data][Cr]

Мінімальне значення: 00 ~ максимальне значення : 64
Див. "Відображення реальних даних 1". Див. стор. 115.

Підтвердження

[r][][Set ID][][OK/NG][Data][x]

14. Низ. частоти (Низькі частоти) (Команда: k s)

- ▶ Для регулювання низьких частот
Також низькі частоти можна налаштувати за допомогою меню **Аудіо**.

Передача

[k][s][][Set ID][][Data][Cr]

Мінімальне значення: 00 ~ максимальне значення : 64
Див. "Відображення реальних даних 1". Див. стор. 115.

Підтвердження

[s][][Set ID][][OK/NG][Data][x]

15. Баланс (Команда: k t)

- ▶ Щоб відрегулювати баланс.
Баланс також можна відрегулювати в меню **Аудіо**.

Передача

[k][t][][Set ID][][Data][Cr]

Мінімальне значення: 00 ~ максимальне значення : 64
Див. "Відображення реальних даних 1". Див. стор. 115.

Підтвердження

[t][][Set ID][][OK/NG][Data][x]

16. Температура кольору (Команда: k u)

- ▶ Щоб відрегулювати температуру кольору.
CSM (Пам'ять стану кольору) також можна відрегулювати в меню Зображення.

Передача

[k][u][][Set ID][][Data][Cr]

Значення 00: Звичайний 01: Прохолодний
02: еплій

Підтвердження

[u][][Set ID][][OK/NG][Data][x]

17. Збереження енергії (Command: j q)

- Для зменшення споживання живлення телевизором Також збереження енергії можна налаштувати за допомогою меню **Додаткові**.

Передача

[j][q][][Set ID][][Data][Cr]

Функція збереження енергії				Рівень	Description	
7	6	5	4			
0	0	0	0	Низьке споживання	0 0 0 0	Вимкнено
0	0	0	0	Низьке споживання	0 0 0 1	Мінімальний
0	0	0	0	Низьке споживання	0 0 1 0	Середній
0	0	0	0	Низьке споживання	0 0 1 1	Максимальний
0	0	0	0	Низьке споживання	0 1 0 0	Автоматично
0	0	0	0	Низьке споживання	0 1 0 1	Вимк. звук

Підтвердження

[q][][Set ID][][OK/NG][Data][x]

18. Автоматична настройка (Команда: j u)

- Щоб автоматично відрегулювати положення зображення і зменшити миготіння зображення. Ця функція працює лише в режимі підключення комп'ютера (RGB).

Передача

[j][u][][Set ID][][Data][Cr]

Значення 01: To set (Встановити)

Підтвердження

[u][][Set ID][][OK/NG][Data][x]

19. Команда настройки каналів (Команда: m a)

- Оберіть канал для наступного фізичного номеру..

Передача

[m][a][][Set ID][][Data0][][Data1][][Data2][Cr]

Значення 00 : Високі дані каналів

Значення 01 : Низькі дані каналів

напр. № 47 -> 00 2F (2FH)

№ 394 -> 01 8A (18AH),

ЦТБ № 0 -> Не брати до уваги

Значення 02 0x00 : АТБ Головне,

0x10 : ЦТБ Головне

0x20: Радіо

Діапазон даних каналів

Аналогові – Мін: 00 ~ Макс: 63 (0~99)

Цифрові – Мін: 00 ~ Макс: 3E7 (0~999)

(За виключенням Швеції, Фінляндії, Норвегії, Данії, Ірландії)

Цифрові – Мін: 00 ~ Макс: 270F (0~9999)

(Лише для Швеції, Фінляндії, Норвегії, Данії, Ірландії)

Підтвердження

[a][][Set ID][][OK/NG][Data][x]

Мінімальне значення: 00 ~ максимальне значення 7DH

20. Додавання/Пропуск каналу (Команда: m b)

- Для встановлення стану пропускання для поточної програми.

Передача

[m][b][][Set ID][][Data][Cr]

Значення 00 : Пропустити 01 : Add(Додавання)

Підтвердження

[b][][Set ID][][OK/NG][Data][x]

* Відображення реальних даних 1

00: Крок 0

...

A: Крок 10 (Set ID 10)

...

F: Крок 15 (Set ID 15)

10: Крок 16 (Set ID 16)

...

64: Крок 100

...

6E: Крок 110

...

73: Крок 115

74: Крок 116

...

C7: Крок 199

...

FE: Крок 254

FF: Крок 255

* Відображення реальних даних 1

00 : -40

01 : -39

02 : -38

...

28 : 0

...

4E : +38

4F : +39

50 : +40

ДОДАТОК

21. Клавiша (Команда: m c)

- Щоб надiслати код ключа з пульта ДУ.

Передача

[m][c][][Set ID][][Data][Cr]

Значення: Код ключа – Див. стор. 108.

Пiдтвердження

[c][][Set ID][][OK/NG][Data][x]

22. Керування пiдсвiчуванням (команда : m g)

- Керування пiдсвiчуванням.

Передача

[m][g][][Set ID][][Data][Cr]

Данi: данi Мiн: 00 ~ Бакс: 64

Пiдтвердження

[g][][Set ID][][OK/NG][Data][x]

23. Вибiр вхiдного сигналу (Команда: x b) (Вхiдний сигнал головного зображення)

- Для вибору джерела введення головного зображення.

Передача

[x][b][][Set ID][][Data][Cr]

Значення: Структура

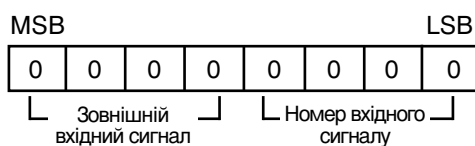

Зовнiшнiй вхiдний сигнал				Данi
0	0	0	0	DTV
0	0	0	1	Аналоговий
0	0	1	0	AV
0	1	0	0	Компонентний
0	1	1	0	RGB
1	0	0	1	HDMI

Номер вхiдного сигналу				Данi
0	0	0	0	Вхiдний сигнал1
0	0	0	1	Вхiдний сигнал2
0	0	1	0	Вхiдний сигнал3
0	0	1	1	Вхiдний сигнал4

Пiдтвердження

[b][][Set ID][][OK/NG][Data][x]

Інформація про відкриті програмні засоби

Наведені нижче робочі файли GPL і бібліотеки LGPL/MPL, що використовуються в даному виробі, є предметом ліцензійних угод GPL2.0/LGPL2.1/MPL1.1:

Робочі файли GPL:

- Linux kernel 2.6
- busybox
- lzo

БІБЛІОТЕКИ LGPL:

- uClibc

БІБЛІОТЕКИ MPL:

- Nanox

LG Electronics пропонує вихідний програмний код на CD-ROM за плату, що покриває витрати на поширення, включаючи вартість носія, доставки й обробки замовлення по електронній пошті, направленою в LG Electronics за адресою: opensource@lge.com

Ця пропозиція дійсна протягом 3 (трьох) років від дати поставки даного виробу компанією LG Electronics.

Ви можете отримати копію ліцензій GPL, LGPL, MPL на веб-сторінках <http://www.gnu.org/licenses/old-licenses/gpl-2.0.html>, <http://www.gnu.org/licenses/old-licenses/lgpl-2.1.html>, <http://www.mozilla.org/MPL/MPL-1.1.html>, <http://www.gnu.org/licenses/old-licenses/gpl-2.0-translations.html>, <http://www.gnu.org/licenses/old-licenses/lgpl-2.1-translations.html>.

Це програмне забезпечення частково базується на роботі Independent JPEG Group copyright (Незалежна група з формату JPEG), copyright © 1991 – 1998, Томас Г. Лейн.

Цей продукт уключає таке:

- бібліотека libpng: copyright © 2004, Гленн Рендерс-Персон
- бібліотека стиснення Zlib: copyright © 1995-2002, Жан-Лу Гайлі та Марк Адлер.
- бібліотека Tinxml: copyright (c) 2000-2006, Ли Томасон

LG Electronics Inc.