



LG

Life's Good

LED LCD TV 使用手冊

型號: 42LH90QD
47LH90QD
55LH90QD

機型: 42LH90QD-DC
47LH90QD-DC
55LH90QD-DC

LCD TV 使用手冊

型號: 22LH20D
32LH20D
37LH20D
42LH20FD
32LH30FD
37LH30FD
42LH30FD
47LH30FD
42LH50YD
55LH50YD
42SL80YD
47SL80YD

機型: 22LH20D-DA
32LH20D-DA
37LH20D-DA
42LH20FD-DA
32LH30FD-DA
37LH30FD-DA
42LH30FD-DA
47LH30FD-DA
42LH50YD-DA
55LH50YD-DA
42SL80YD-DA
47SL80YD-DA

DVB[®]

Digital Video
Broadcasting

DVB is a registered trademark
of the DVB Project

ID Number(s): 6591 : 22LH20D
6592 : 32LH20D
6593 : 37LH20D
6824 : 42LH20FD
6595 : 32LH30FD
6596 : 37LH30FD
6597 : 42LH30FD
6598 : 47LH30FD
6599 : 42LH50YD
6601 : 55LH50YD
6602 : 42LH90QD
6603 : 47LH90QD
6604 : 55LH90QD
6909 : 42SL80YD
6910 : 47SL80YD

開始使用電視之前請先仔細閱讀本手冊。

請保存本手冊以便未來參考。

請紀錄本產品的型號及序號。

需要經銷商提供服務時，請參考產品背面標籤，
並將標籤上的資訊告知經銷商。

型號：

序號：

安全注意事項

重要安全說明

請詳讀以下指示說明。
妥善保存說明書。
注意所有警告標示。
遵循所有指示說明。



- 1 請勿於水源附近使用本設備。

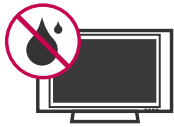

- 2 請僅以乾布擦拭清理。



- 3 請勿堵住任何通風口。請依照製造商指示進行安裝。



- 4 勿安裝在熱源附近，像是散熱器、暖氣機、火爐或其他會發熱（包括擴大機）的設備旁。



- 5 請勿破壞兩極或接地插頭。兩極插頭有一寬一窄共兩片插銷。接地插頭有兩片插銷與一根圓形接地插頭。此設計主要是為了保護使用者之安全。若插頭與電源插座不符，請要求電工人員更換舊型插座。



- 6 在插頭、延長線及與設備接線處，請避免電源線被踩踏或夾住。



- 7 請務必使用製造商所指定之連接附件 / 配件。



- 8 請務必使用製造商所指定或隨產品販售之推車、支架、三腳架、托架或桌子。使用推車時，請小心移動推車及設備，避免因絆倒而受傷。



S3125A

- 9 發生閃電或長時間不使用時，請將設備插頭拔下。

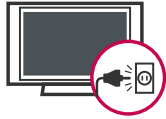

- 10 請由合格的維修人員完成所有維修。若設備有任何損壞，如電源線或插頭損毀、有液體灑入或物體掉落設備中、遭雨淋溼或受潮、無法正常運作或不慎掉落，則需進行維修。



- 11 絕不可在打雷或出現閃電時碰觸本設備或天線。

- 12 壁掛電視時，請勿將電源與訊號線懸掛在電視背面來安裝電視。

- 13 請勿撞擊或讓任何物體掉落到本產品或螢幕上。

- 14 電源線的注意事項：
建議使用專用電路為本裝置供電。亦即，僅使用單一電源插座電路為本裝置供電，且無其他插座或分支電路。查閱本操作手冊的規格頁加以確定。
請勿在同一AC電源插座上連接過多的裝置，以免導致火災或觸電。
請勿讓牆上插座過載。牆上插座過載、鬆脫或受損的牆上插座、延長線、電源線磨損，或電線絕緣受損或斷裂都是非常危險

的事情。出現上述任一情況時，可能會導致觸電或火災。請定期檢查本裝置的連接線，並連接線外觀出現損壞或老化現象時，拔下此連接線，停止使用本裝置，並請授權的維修人員以合適的零件更換。請保護電源線不受實體或機械損壞，例如扭轉、扭結、夾住、關在門內或踩踏。請特別注意插頭、牆上插座及裝置接線處。請勿於安裝電視時，插入電源線。請勿使用受損或鬆脫的電源線。請確定握住插頭後才拔下電源線。請勿以拉扯的方式拔下電視的電源線。



- 15 警告 - 為降低火災或觸電危險，請勿將本產品暴露於雨中、潮溼或其他液體的環境。手濕時請勿碰觸電視。請勿將本產品安裝於靠近易燃物體之處，例如汽油或蠟燭，或直接讓電視面對空調出風口。



安全注意事項

- 16** 請勿滴水或濺濕本產品，或在本裝置上或上方（例如本裝置上方的架子）放置裝滿水的物品，例如花瓶、茶杯等。



17 接地

請確定您已連接接地線，以避免觸電的可能（亦即，必須將電視的三叉接地式AC插頭接上三孔的接地式AC電源插座）。若無法採用接地方法，請要求合格的電工安裝獨立的斷路器。

請勿將本裝置的接地連接至電話線、避雷針或瓦斯管路等處。

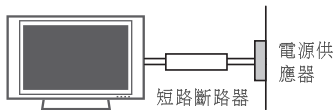

18 切斷裝置的主電源

電源插頭為切斷電源的主要裝置。插頭必須能夠立即運作。

- 19** 只要已將本機的插頭連接至電源，則就算您使用電源開關來關閉本機，也請勿取下插頭。

20 清潔

清潔時，請拔下電源線後，使用軟布輕輕擦拭，以免刮傷。請勿直接對電視噴水或其他液體，以免觸電。請勿使用酒精、稀釋劑或苯等化學物品清潔。

21 搬移

請確定本產品已關閉，並拔下電源線及所有連接線。尺寸較大的電視需要2人或多人搬移。請勿按壓或重壓電視的前面板。

22 通風

請將電視安裝在通風良好之處。請勿安裝在如書櫃等的密閉空間內。請勿於連接電源時，用布或其他材料（如塑膠）蓋住本產品。請勿安裝在灰塵過多的環境下。

- 23** 若聞到電視發出煙味或其他異味，或聽到異聲，請拔下電源插頭，並連絡授權的維修中心。

- 24** 請勿用手或如鐵釘、鉛筆或原子筆等的尖銳物體強壓電視面板。

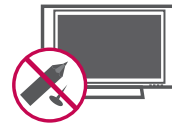

- 25** 請勿讓產品直射到陽光。

26 如果當您觸摸電視機時感覺機身很涼，開機時可能會有少許的「閃爍」情形。這是正常的現象，電視機沒有問題。

螢幕上可能會出現一些微小的瑕疵點，包括紅色、綠色或藍色的小點。但是，它們對監視器的效能沒有負面的影響。

請避免觸摸 LCD 螢幕或用手指長時間接觸螢幕。這樣做可能會對螢幕造成短暫的失真效果。

棄置 (除 42/47/55LH90QD)

(LCD TV 僅使用 Hg 燈泡)

本產品中使用的日光燈管內含少量的汞。

請勿隨一般家庭廢棄物棄置本產品。

棄置本產品時，必須遵守當地主管機關的規定。

目錄

安全注意事項	2
本電視機的功能	8

先前準備

附件	9
控制鍵	10
連接選項	13
腳架安裝	17
線束整理	21
將電視機放到桌子上	23
Kensington 安全鎖系統	23
桌上型安裝	24
壁掛式安裝：水平安裝	24
旋轉腳架	24
如何將電視與牆壁固定在一起	25
顯示器定位	26
壁掛安裝	26
連接天線	27

連接與設定

HD 接收機連接	28
DVD 設定	31
VCR 的設定	33
外部 A/V 來源的設定	34
PC 的設定	35
USB 連接	43
數位聲音輸出設定	43

觀看電視 / 設定控制

遙控器按鍵的功能	44
開啟電視電源	50
初始設定	50
調整頻道	50
調整音量	50
快捷功能表	51
螢幕操作功能表語言	52

頻道設定

- 自動頻道記憶	55
- 手動調諧	56
- 頻道編輯	58
節目清單	60
最愛頻道設定	61
數位電視節目列表	61
輸入清單	62
強波器	63
軟體升級	64
診斷表	65
輸入標籤	66
影音模式	67
簡易手冊	67
SIMPLINK	68
EPG (電子節目導覽)	70

藍牙

藍牙	73
設定藍牙	74
設定電視機 PIN 碼	75
連結藍牙耳機	76
管理已註冊的藍牙裝置	78
我的藍牙資訊	79
使用藍牙裝置來觀看照片	80
使用藍牙裝置來聆聽音樂	81

USB

進入模式	82
相片清單	83
音樂清單	87
電影清單	90
DivX 註冊碼	95
停用	96

影像選單選項

設定畫面格式	97
畫面精靈	99
預設畫面設定值 (自動影像選擇)	101
手動畫面調整-自訂	102
畫面改善技術	103
專業圖片控制	104
 節能模式	105
畫面重新設定	108
電源指示器	109
展示模式	110
LED 本機調光控制	111
模式設定	112

聲音及語言控制

自動音量調整器 (AVL)	113
清澈音效 II	114
預設音效設定值 (音效模式)	115
音效設定調整 (自訂模式)	116
平衡功能	117
電視揚聲器開 / 關設定	118
數位音效輸出	119
音效重新設定	120
設定立體聲 / SAP廣播	121
語言選擇	122
選單語言設定	123

定時器選單選項

時間的設定	124
預約開關機的設定	125
睡眠定時器	126

家長控制 / 分級

設定密碼及鎖定系統	127
頻道封鎖 (在數位模式下)	129
鎖定外部輸入內容	130
按鍵鎖	131

附錄

故障檢修檢查清單	132
維護	133
產品規格	134
外部控制裝置的設定	137
開放原始碼軟體注意事項	143

本電視機的功能

- 非所有機型均有本功能。



在Dolby Laboratories的授權下製造。Dolby與雙D符號為Dolby Laboratories的商標。



自動強化及擴大人聲頻率範圍，以便在背景聲音擴大時，還能清楚聽到對話內容。



SRS®為SRS Labs, Inc.的商標。在SRS Labs, Inc.的授權下採用TruSurround XT技術。



LG電視機擁有由知名的音響專家Mark Levinson先生協助調整之獨特隱形喇叭系統，此喇叭巧妙嵌入在前機箱後的最佳聆聽位置，使用微振動技術將前底座嵌入喇叭系統。打造出簡潔時尚的外觀，並且增加「甜蜜點 (sweet spot)」，造就出更寬廣、更豐富的音場，給您更佳的音響效果。



高畫質電視機。高解析度數位電視廣播播放系統，由百萬以上的像素、16:9長寬比螢幕及HE-AAC數位音效所組成。HDTV為數位電視機的子集合，包括1080i及720p解析度兩種格式。



[DivX Certified可播放最高達HD 1080p的DivX影片，包括付費內容]

關於DIVX影片：DivX®為一項由DivX, Inc.開發之數位影片格式，本機為獲得正式DivX認證的裝置，可播放DivX影片。請造訪www.divx.com，以獲得更多資訊及可將檔案轉換為DivX影片的工具資訊。

關於DIVX隨選視訊：此DivX認證裝置必須進行註冊，以播放DivX隨選視訊(VOD)內容。請開啟裝置設定選單裡的DivX VOD單元，即可產生註冊碼。在vod.divx.com裡使用此註冊碼來完成註冊作業，並取得更多關於DivX VOD的資訊。

(非所有機型均有本功能。)



AV模式會根據影音內容，將影像內容採用最佳化的劇院、運動及遊戲模式。觀賞者可按照所觀看的影像內容，快速選擇正確的模式。



使用無線耳機來聆聽電視機的音效，或在電視機上欣賞您行動電話裡的照片。
(非所有機型均有本功能。)



以完整的1920 x 1080p解析度來播放HDTV節目，就能欣賞到更精細的影像水準。

(非所有機型均有本功能。)



關於電視機螢幕的重要預防資訊“影像老化 (影像 BURN / BURN-IN)”

- 當定格影像 (例如標誌、螢幕選單、遊戲或電腦畫面) 長時間顯示在電視機時，即會永久印在螢幕上，這個情況稱為影像老化 (影像 BURN / BURN-IN)。影像老化並不在製造商的保固範圍內。
- 為避免發生影像老化的情況，請避免長時間在電視機螢幕上顯示定格影像 (LCD電視機為兩小時以上，電漿電視為一小時以上)。
- 若是電視機長時間使用4:3的長寬顯示比例，在黑色部分也會出現影像老化的情況。

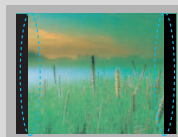

先前準備

附件

請確認您的電漿電視是否附有下列的配件。如有短少，請洽銷售商。
所示圖片可能會與您的電視機有所不同。



使用手冊

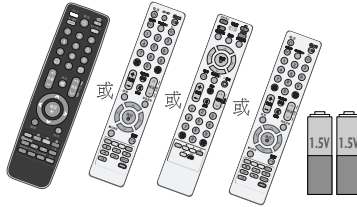

遙控器, 電池



電源線

此項功能並不適用於所有機型。

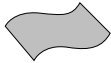

軟布

- * 僅能使用清潔布擦拭外觀的污漬。
- * 請勿在擦拭污垢時，過於用力。請小心力量過大可能會導致刮傷或褪色。



保護蓋

(僅適用於 42/47SL80YD)



線束固定器
(▶ P.22)

(僅適用於 22LH20D)

(僅適用於 42/47SL80YD)

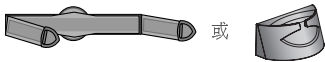

線束整理夾

(除 22LH20D, 55LH50YD, 55LH90QD, 42/47SL80YD)

(僅適用於 42/47SL80YD)



x 4

組裝腳架的螺絲

(▶ P.18~20)



x 8

(除 22LH20D, 47LH30FD, 55LH50YD, 47/55LH90QD, 42/47SL80YD)



固定腳架的螺絲

(▶ P.23)

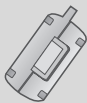

亞鐵芯

(此項功能並不適用於所有機型。)

使用亞鐵芯 (此項功能並不適用於所有機型。)

亞鐵芯可用來減少連接電源線時產生的電磁波。
亞鐵芯距離電源插頭越近，效能越佳。

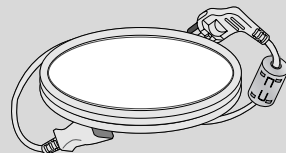

先前準備

控制鍵

■ 所示圖片可能會與您的電視機有所不同。

先前準備

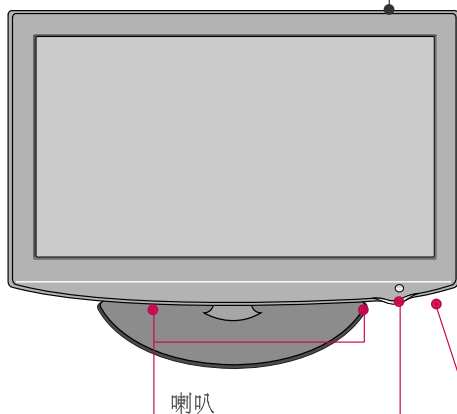
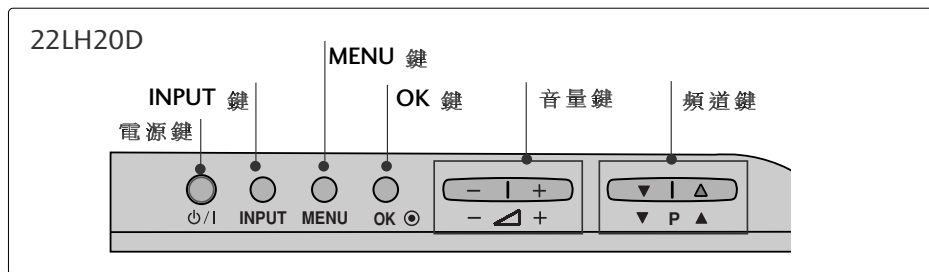

遙控感應器，
電源 / 待機指示燈
待機模式中亮紅燈。
電視開啟後亮藍燈。

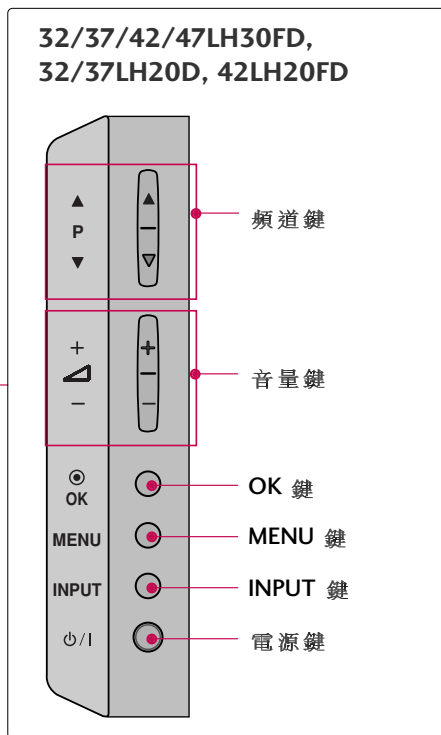

42/55LH50YD

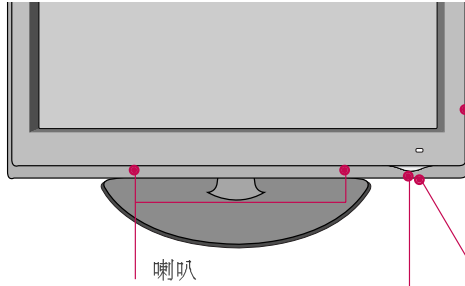

遙控感應器，
智慧型感應器
可依周遭狀況調整畫面。

電源 / 待機指示燈
待機模式下亮起紅燈。
電視開啟後亮藍燈。

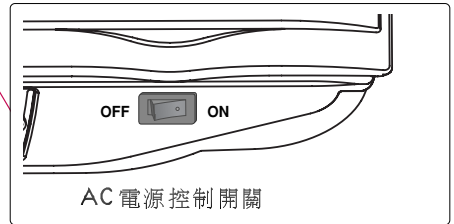
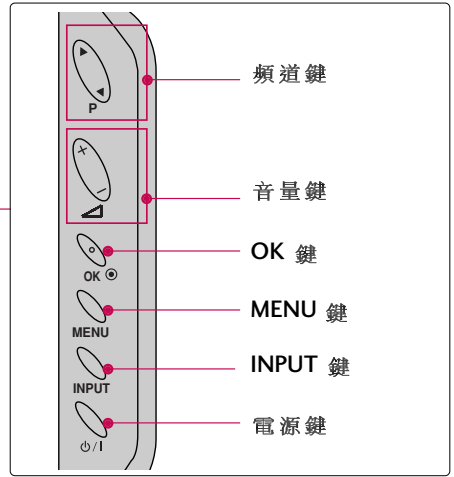

42/47/55LH90QD

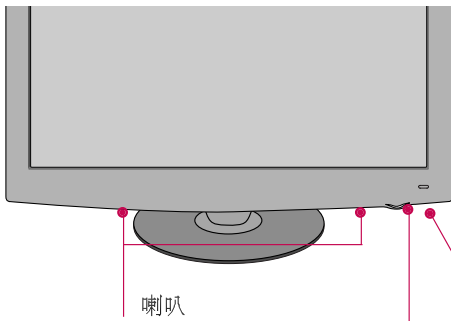

遙控感應器，
智慧型感應器
可依周遭狀況調整畫面。

電源 / 待機指示燈
待機模式下亮起紅燈。
開機時亮起白燈。

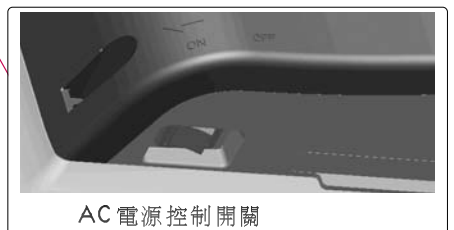
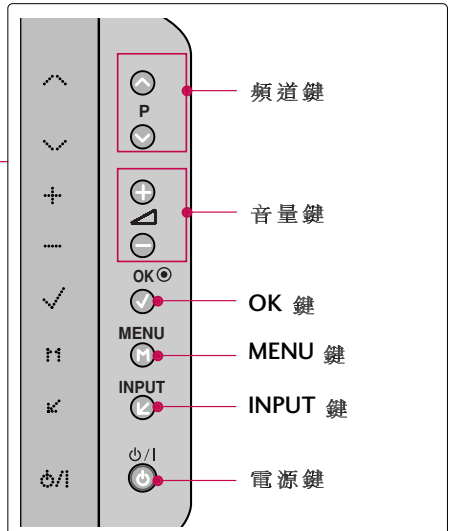

先前準備

42/47SL80YD

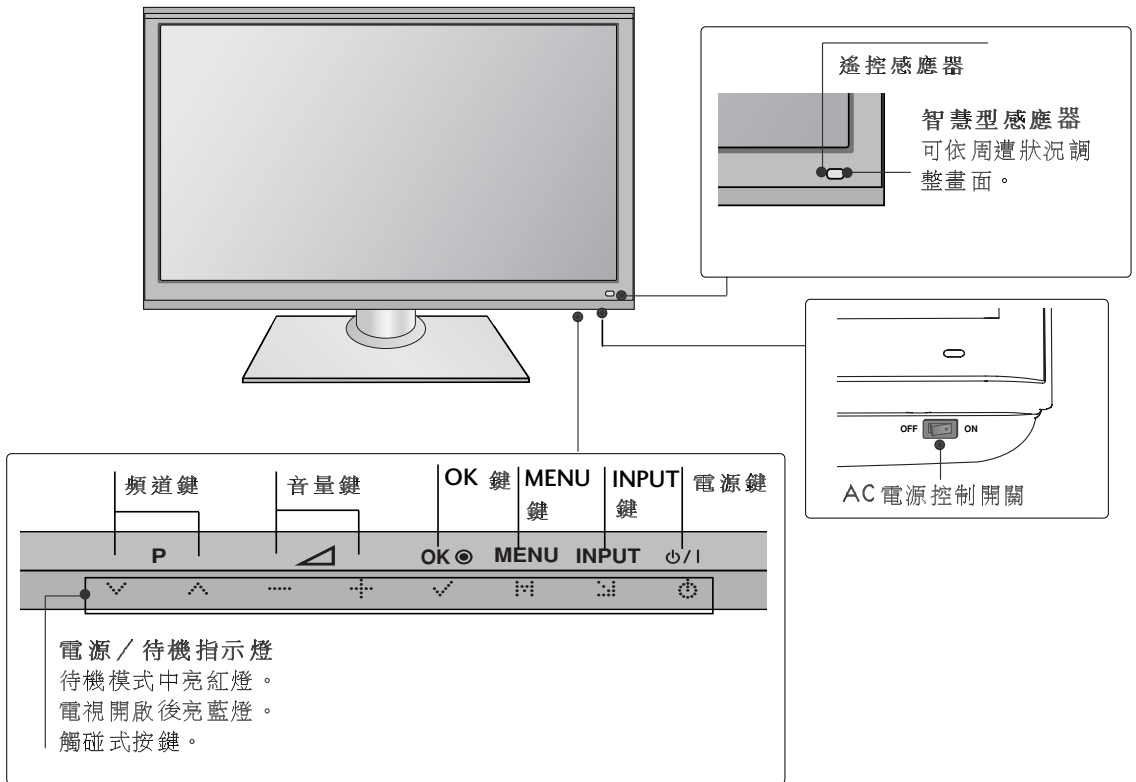

連接選項

■ 所示圖片可能會與您的電視機有所不同。

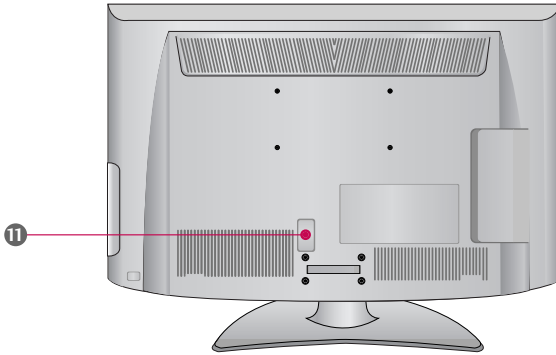

22/32/37LH20D, 42LH20FD

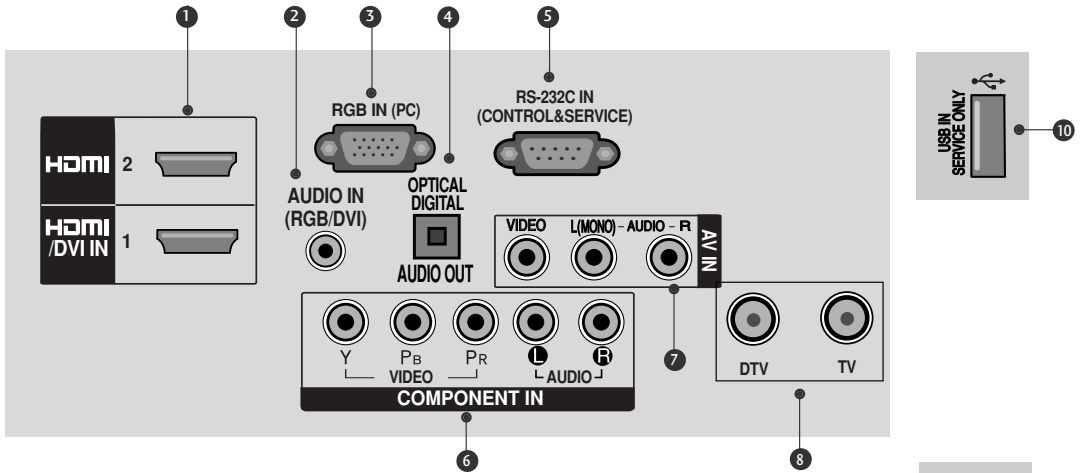

32/37/42/47LH30FD

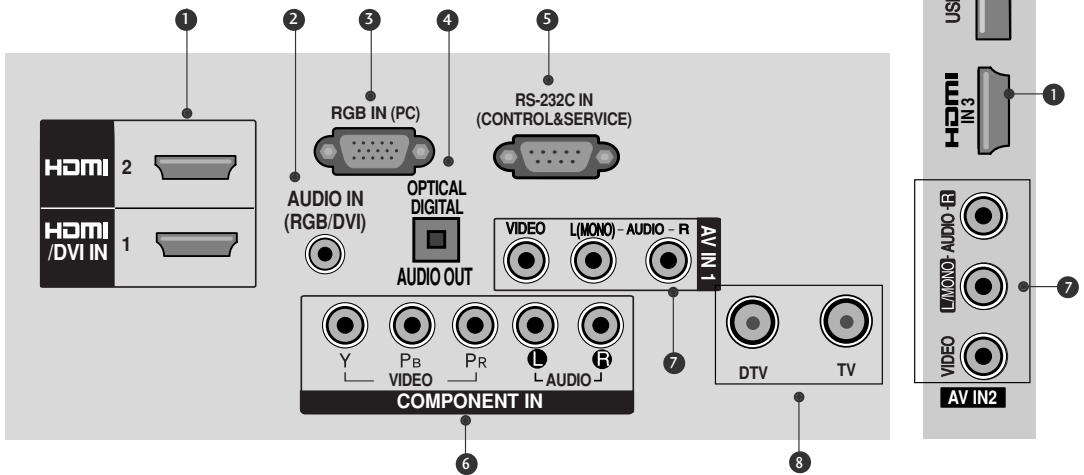

先前準備

42/55LH50YD

先前準備

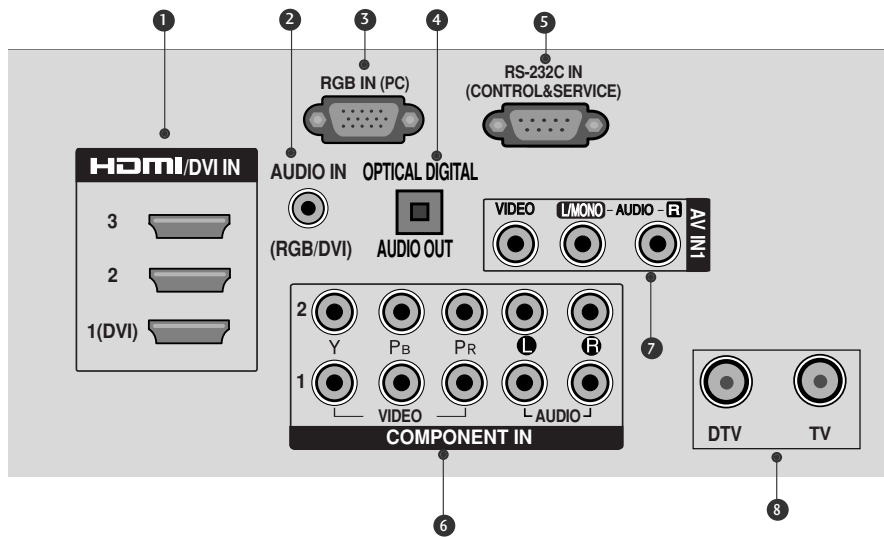
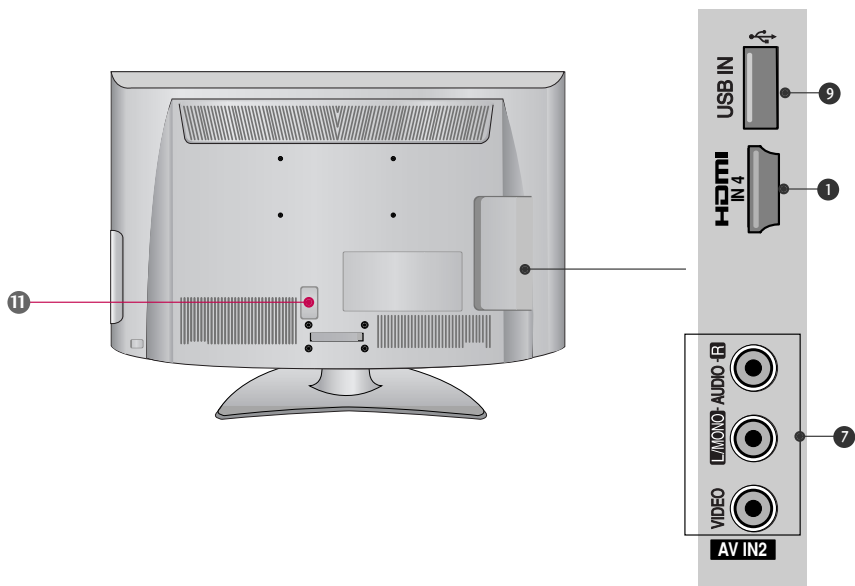

42/47/55LH90QD

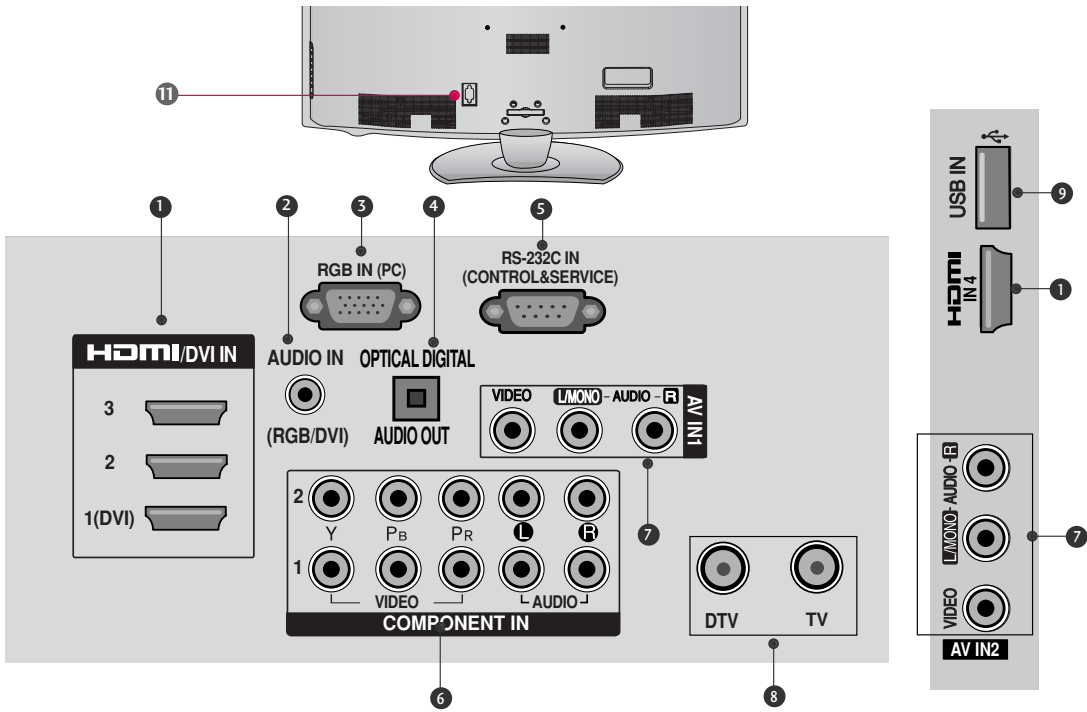

先
前
準
備

42/47SL80YD

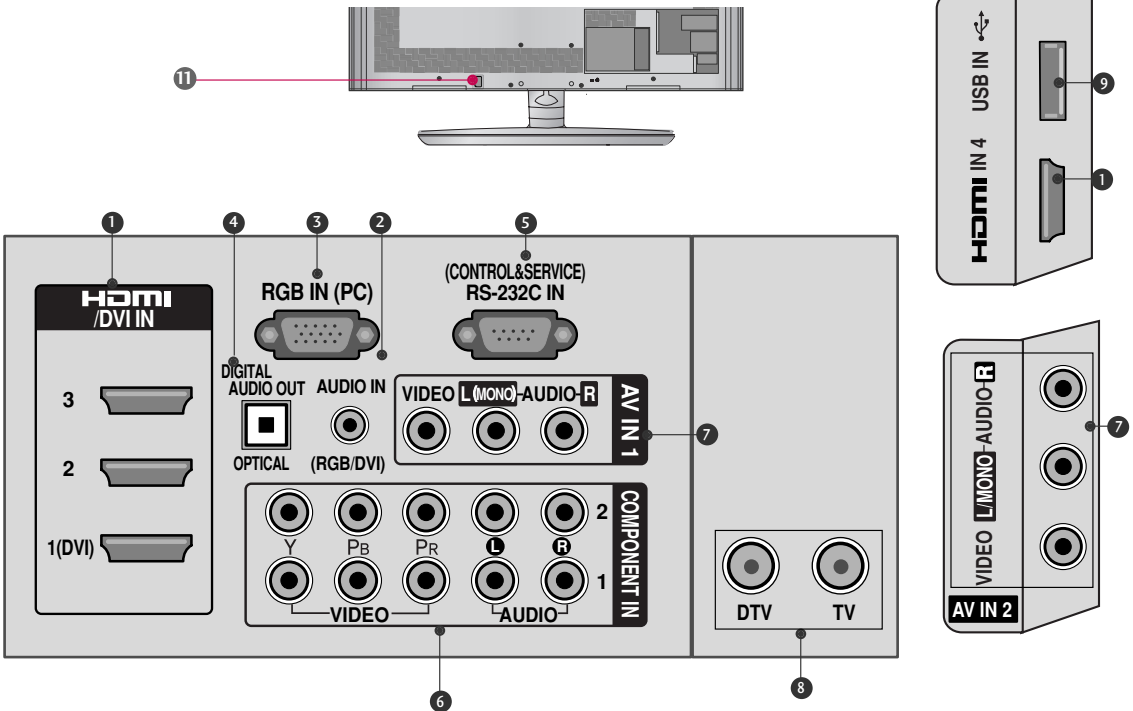

先前準備

1 HDMI/DVI IN, HDMI IN

數位連接。

支援HD視訊及數位音訊。不支援480i或576i。

使用轉接頭或HDMI轉DVI線(未隨附)可接受DVI視訊。

2 AUDIO IN (RGB/DVI)

1/8" 耳機插孔，用於類比PC音訊輸入。

3 RGB IN (PC)

類比PC連接。使用D-sub 15-pin線(VGA線)。

4 OPTICAL DIGITAL AUDIO OUT (數位音訊輸出)

從各種類型的設備連接數位音訊。

注意：在待機模式下，這些連接埠無法使用。

5 RS-232C IN (CONTROL & SERVICE)

供第三方裝置使用。

6 COMPONENT IN

類比連接。支援HD。

使用紅，綠及藍線傳輸視訊，及紅，白線傳輸音訊。

7 AV (Audio/Video) IN

類比複合訊號連接。僅支援標準畫質影像。

8 DTV

將數位訊號線纜連接至此接頭。

TV

將天線訊號線連接到此插孔。

9 USB IN (除 22/32/37LH20D, 42LH20FD)

用以觀賞照片、聆聽MP3檔案及播放影片。

10 USB SERVICE ONLY (僅適用於 22/32/37LH20D, 42LH20FD)

軟體升級使用。

11 電源線插孔座

本產品使用AC電源。電壓請參閱規格頁上的標示。

本顯示器請絕勿使用DC電源。

腳架安裝

■ 所示圖片可能會與您的電視機有所不同。

22LH20D

安裝

- 1 將電視機螢幕朝下，小心地放置於防震的軟墊上，以保護螢幕不致損壞。

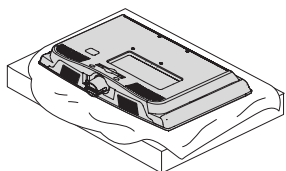

- 2 如圖示安裝電視機，直到聽見咔聲。

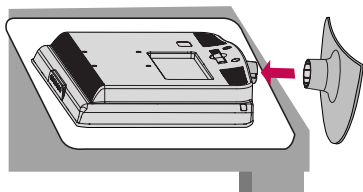

取下

- 1 將電視機螢幕朝下，小心地放置於防震的軟墊上，以保護螢幕不致損壞。

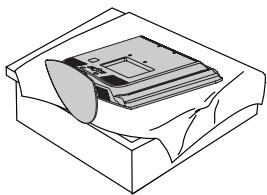

- 2 從電視鬆開螺栓。

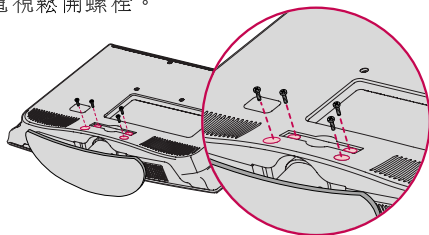

- 3 取下電視機上的腳架。

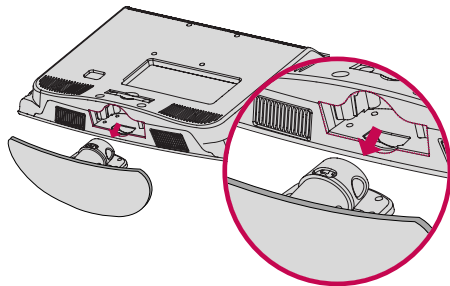

保護蓋

- 4 將保護蓋插入電視。

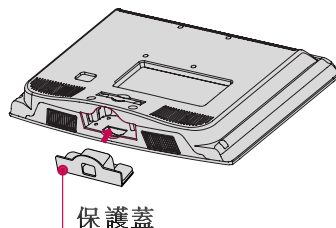

- 5 將4支螺栓牢牢地鎖入電視機背面的螺孔。

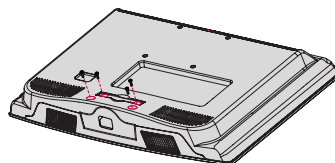

先前準備

32/37LH20D, 42LH20FD,
32/37/42/47LH30FD, 42/55LH50YD

安裝 (除 55LH50YD)

- 1 將電視機螢幕朝下，小心地放置於防震的軟墊上，以保護螢幕不致損壞。

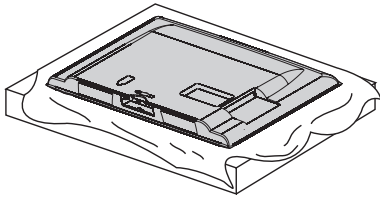

- 2 依圖所示完成電視機組裝。

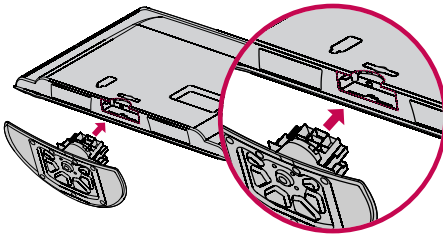

- 3 將4支螺栓牢牢地鎖入電視機背面的螺孔。

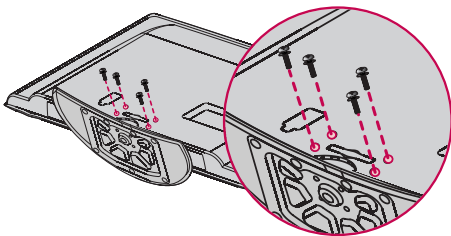

! 註

- ▶ 安裝桌上型腳架時，請檢查是否有鎖緊螺栓。(若是未鎖緊的話，在安裝產品後，產品會向前傾) 若是您太用力鎖緊螺栓時，螺栓會因為磨損而脫軌。

取下

- 1 將電視機螢幕朝下，小心地放置於防震的軟墊上，以保護螢幕不致損壞。

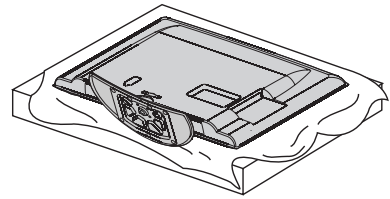

- 2 鬆開電視機上的螺栓。

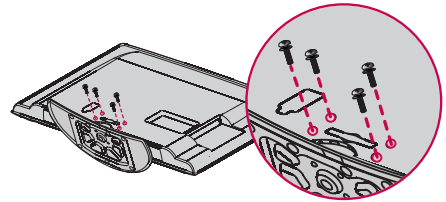

- 3 取下電視機上的腳架。

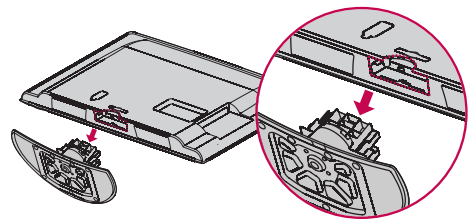

保護蓋

在取下腳架後，在腳架孔蓋上隨附的保護蓋。

將保護蓋壓進電視機，直到聽見固定的聲音。

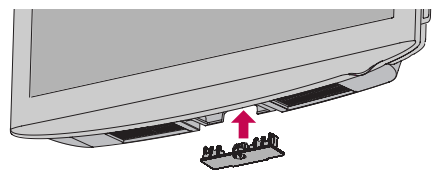

42/47/55LH90QD

安裝 (除 55LH90QD)

- 1 將電視機螢幕朝下，小心地放置於防震的軟墊上，以保護螢幕不致損壞。

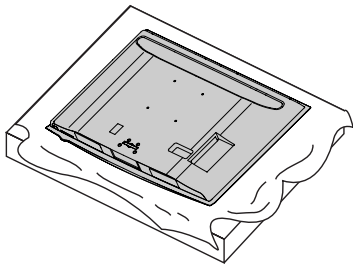

- 2 依圖所示完成電視機組裝。

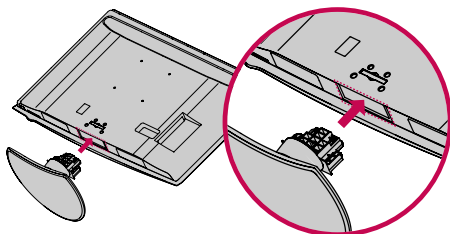

- 3 將 4 支螺栓牢牢地鎖入電視機背面的螺孔。

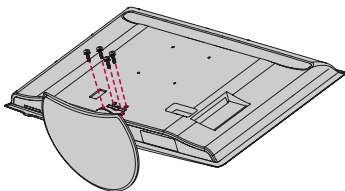

! 註

- ▶ 安裝桌上型腳架時，請檢查是否有鎖緊螺栓。(若是未鎖緊的話，在安裝產品後，產品會向前傾) 若是您太用力鎖緊螺栓時，螺栓會因為磨損而脫軌。

取下

- 1 將電視機螢幕朝下，小心地放置於防震的軟墊上，以保護螢幕不致損壞。

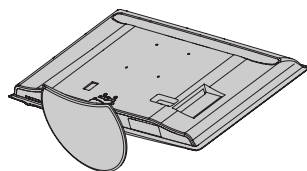

- 2 鬆開電視機上的螺栓。

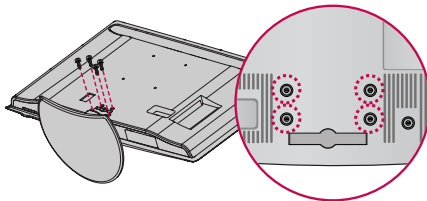

- 3 取下電視機上的腳架。

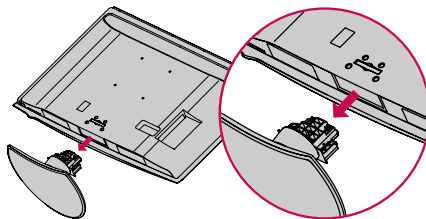

保護蓋

- 4 在取下腳架後，在腳架孔蓋上隨附的保護蓋。

將保護蓋壓進電視機，直到聽見固定的聲音。

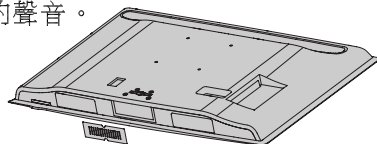

先前準備

42/47SL80YD

安裝

- 1 將電視機螢幕朝下，小心地放置於防震的軟墊上，以保護螢幕不致損壞。

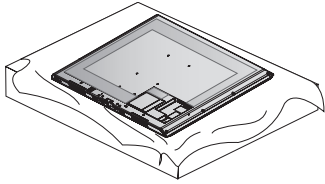

- 2 將腳架主體 (Stand Body) 的零件組裝到電視機的底座板 (Cover Base)。

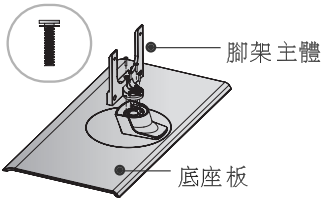

- 3 依圖所示完成電視機組裝。

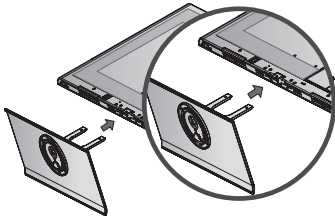

- 4 將4支螺栓牢牢地鎖入電視機背面的螺孔。

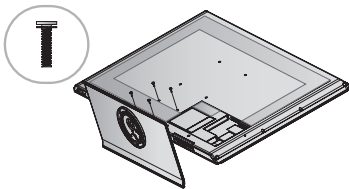

! 註

- ▶ 安裝桌上型腳架時，請檢查是否有鎖緊螺栓。(若是未鎖緊的話，在安裝產品後，產品會向前傾)
若是您太用力鎖緊螺栓時，螺栓會因為磨損而脫軌。

取下

- 1 將電視機螢幕朝下，小心地放置於防震的軟墊上，以保護螢幕不致損壞。

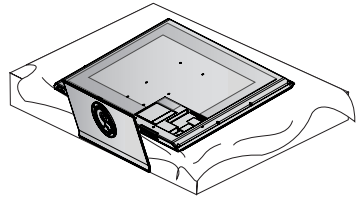

- 2 鬆開電視機上的螺栓。

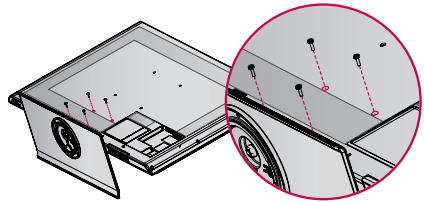

- 3 取下電視機上的腳架。

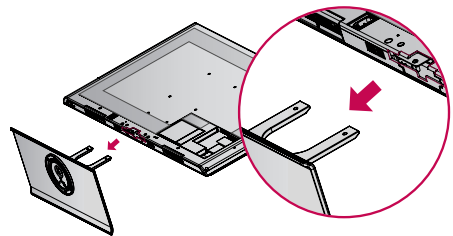

保護蓋

- 4 在取下腳架後，在腳架孔蓋上隨附的保護蓋。
將保護蓋壓進電視機，直到聽見固定的聲音。

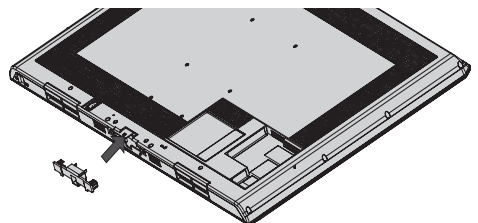

線束整理

■ 所示圖片可能會與您的電視機有所不同。

22LH20D

- 1 視狀況需要將各條線束接上。
如要連接其他設備，請參閱「外部設備連接」乙節。

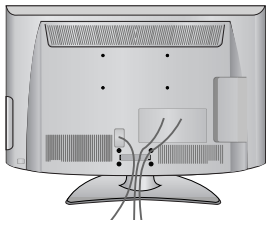

- 2 依圖所示安裝線束整理夾。

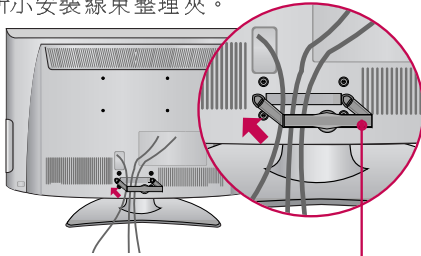

線束整理夾

- 3 依圖示安裝線束整理夾。

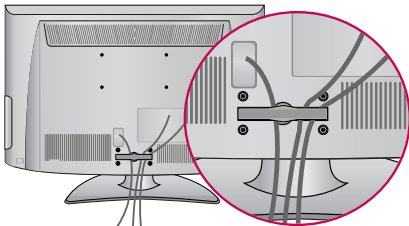

如何卸下線束整理夾

- ▶ 雙手握著線束整理夾，然後向後拉。

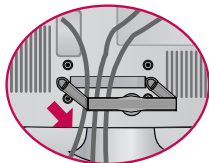

! 註

- ▶ 請勿握著線束整理夾搬運電視。
- 若電視掉下，您可能會因此受傷或導致產品損壞。

32/37LH20D, 42LH20FD, 32/37/42/47LH30FD, 42/55LH50YD, 42/47/55LH90QD

- 1 視狀況需要將各條線束接上。
如要連接其他設備，請參閱「外部設備連接」乙節。

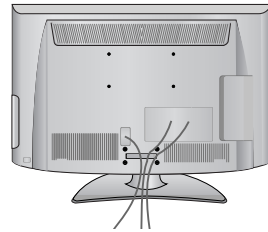

- 2 依圖所示安裝線束整理夾。

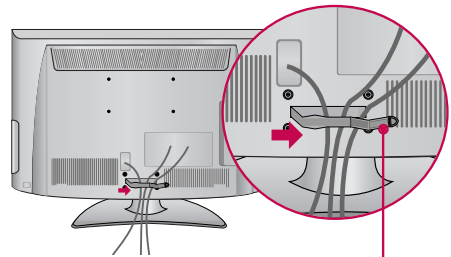

線束整理夾

- 3 依圖示安裝線束整理夾。

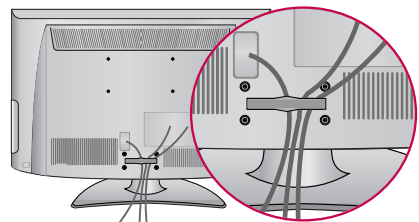

先前準備

42/47SL80YD

桌上型安裝

- 1 依圖所示安裝線束整理夾。

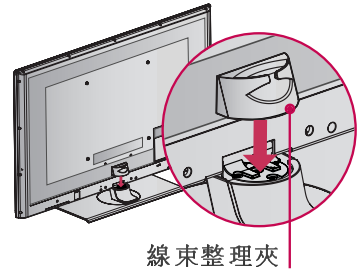

- 2 視狀況需要將各條線束接上。
如要連接其他設備，請參閱「外部設備連接」乙節。

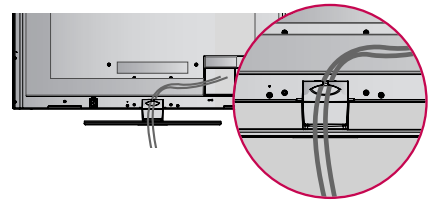

壁掛安裝

- 3 視狀況需要將各條線束接上。
如要連接其他設備，請參閱「外部設備連接」乙節
請依圖所示固定線束固定器，將線束整捆紮好。

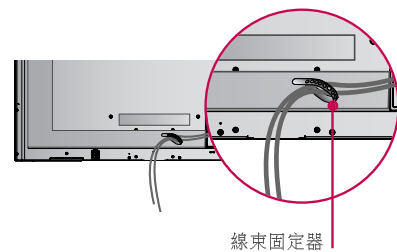

NOTE

- ▶ 請勿握著線束整理夾搬運電視。
- 若電視掉下，您可能會因此受傷或導致產品損壞。

將電視機放到桌子上

(除 22LH20D, 47LH30FD, 55LH50YD, 47/55LH90QD, 42/47SL80YD)

電視機必須固定在桌子上，無法前後拉動，以免造成受傷或損壞產品。

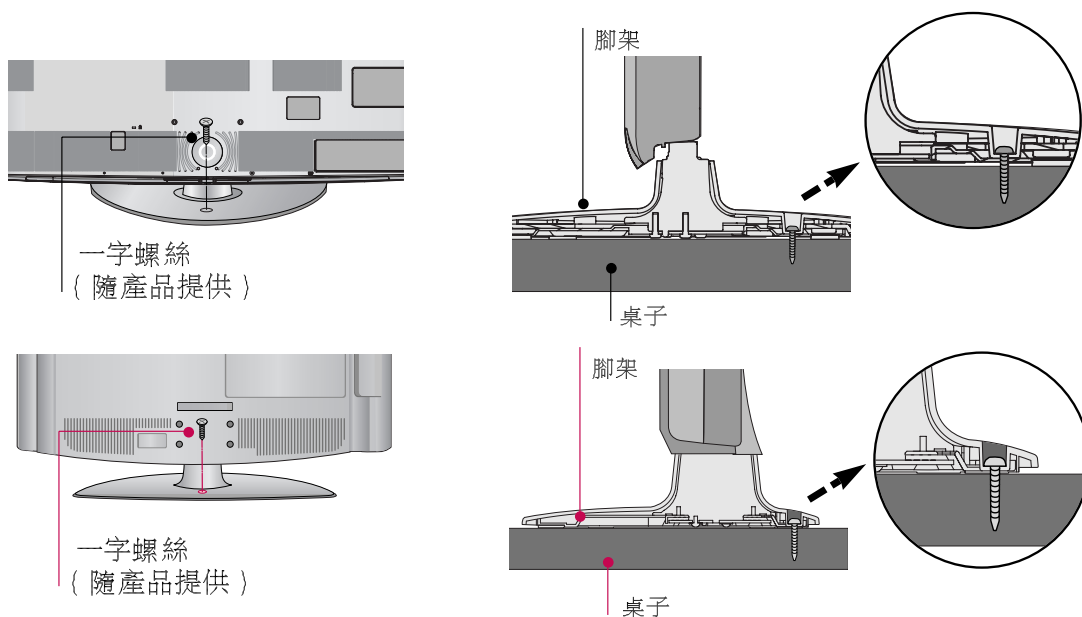

警告

- ▶ 為了避免電視機掉落，應按照安裝指示固定在地面/牆面。傾斜、搖動或是搖動機器可能會造成受傷。

KENSINGTON安全鎖系統

■ 此項功能並不適用於所有機型。

- 本電視背面板上配有 Kensington安全鎖系統接頭。依圖示連接 Kensington安全鎖系統纜線。
- 關於安裝與使用Kensington安全鎖系統的詳細資訊，請參閱 Kensington安全鎖系統提供的使用指南。

關於更多資訊，請聯絡<http://www.kensington.com> (Kensington 公司的網站首頁)。<http://www.kensington.com>, Kensington販售高價電子設備的安全鎖系統，例如筆記型電腦及LCD投影機。

註: Kensington安全鎖系統為選購配件。

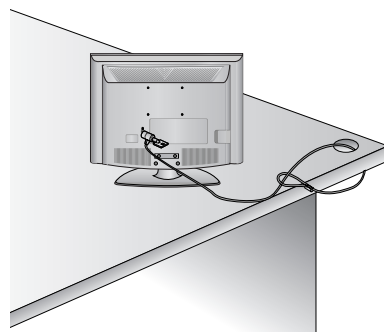

先前準備

桌上型安裝

■ 所示圖片可能會與您的電視機有所不同。

為了獲得正確的通風，請使電視機的每一面與牆壁之間都保留 4 英吋的空間。

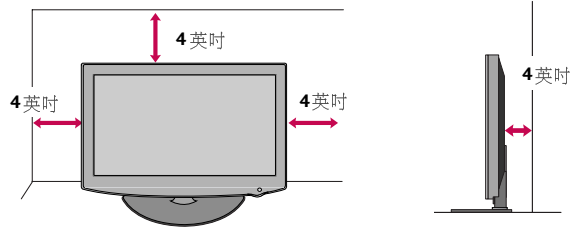

▲ 注意

- ▶ 請依照以下建議的間距安裝，確保良好的通風。
- ▶ 請勿安裝於接近熱源或熱源上方等處。

壁掛式安裝：水平安裝

電視周圍應留有4吋(10公分)的間距，以確保通風良好。

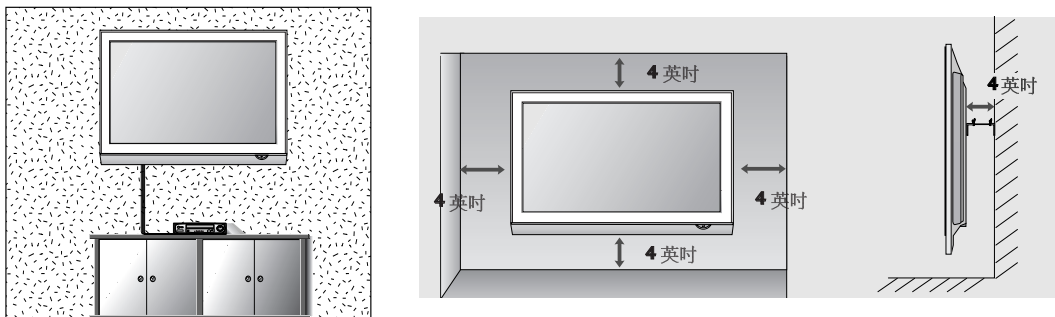

旋轉腳架 (除 22LH20D)

在安裝電視後，您可以動手將電視機往左或往右調整 20 度來配合您的觀看位置。

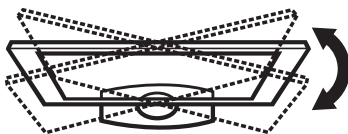

如何將電視與牆壁固定在一起

- 您應購買必要的零件，以免電視機傾倒（未使用壁掛器時）。
- 所示圖片可能會與您的電視機有所不同。

我們建議您將電視安裝在牆壁附近，以免在往後推電視時它會翻倒。

此外，我們也建議您將電視與牆壁固定在一起，這樣您就不會將電視往前拉倒，而導致人身的傷害及產品的損壞。

警告：請勿讓孩童爬到電視上或吊掛在電視上。

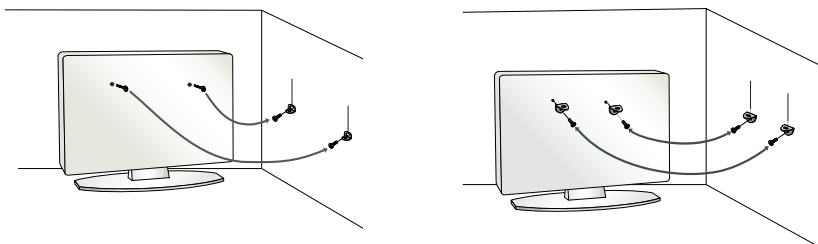

- 插入環首螺栓（或電視托架及螺栓）以將產品固定在牆壁上，如圖所示。

* 如果您的產品的環首螺栓中有螺栓，那麼插入環首螺栓時，請先鬆開螺栓。

用螺栓將托架（並非本產品的附件，必須另外購買）固定到牆壁上。請使托架高度相同，以確保環首螺栓或托架能夠牢固固定。

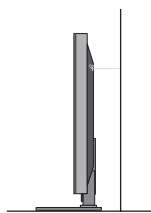

- 使用堅固的繩索（並非本產品的附件，必須另外購買）來綁牢產品。綁住產品時，請使繩索在牆壁與產品之間呈水平角度，這樣將會更安全。

! 註

- ▶ 請使用在強度及尺寸上足以支撐電視大小及重量的平台或箱櫃。
- ▶ 為了電視的安全使用起見，請確定托架在牆上的高度與在電視上的高度一樣。

先前準備

顯示器定位 (僅適用於 22LH20D)

- 傾斜角度

- 所示圖片可能會與您的電視機有所不同。
- 以各種方式調整面板位置，至最舒適的位置。

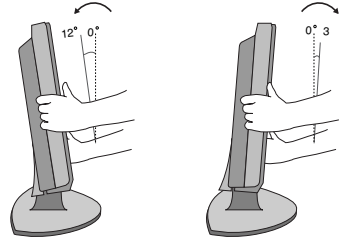

壁掛安裝

以與地面呈垂直的方式，將壁掛器安裝在堅固的牆上。安裝在其他建材上時，請洽您最近的安裝人員。若是安裝在天花板或傾斜的牆面上，電視機可能會掉落，造成人員重傷。

當您要安裝電視機到牆上時。

LG 建議由合格的專業安裝人員來安裝壁掛器。

機型	VESA (A * B)	標準螺絲	數量	機型	VESA (A * B)	標準螺絲	數量
22LH20D	100 * 100	M4	4	37LH20D, 42LH20FD,	200 * 200	M6	4
32LH20D, 32LH30FD	200 * 100	M4	4	37/42/47LH30FD, 442LH50YD,			
55LH50YD, 55LH90QD	400 * 400	M6	4	42/47LH90QD, 42/47SL80YD			

! 註

- ▶ 視使用的壁掛器來決定所需的螺絲長度。如需更多資訊，請參見壁掛器操作手冊。
- ▶ 表中為壁掛器套件的標準尺寸。
- ▶ 購買壁掛器套件時，會提供詳細的安裝手冊及所有組裝所需的零件。
- ▶ 勿使用長於標準尺寸的螺絲，以免損壞電視機內部。
- ▶ 不符合 VESA 標準螺絲規格的壁掛器，視其規格而定，螺絲長度可能會有不同。
- ▶ 勿使用不符合 VESA 標準螺絲規格的螺絲。勿將螺絲鎖得過緊，以免損壞電視機或讓電視機掉落，而造成人員受傷。LG 不負此類意外事件的責任。
- ▶ 使用非 VESA 或非指定壁掛器，或是消費者未遵守電視機安裝指示而造成電視機損壞或人員受傷事件，LG 不對此負起任何責任。

⚠ 警告

- ▶ 勿在電視機開機時安裝壁掛器套件，可能會因電擊而造成人員受傷。

(僅適用於 42/47SL80YD)

使用螺絲 12mm(±0.5) 在電視配件上

使用墊片

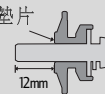

未使用墊片

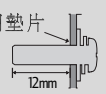

- 請勿在裝置完成所有連接之前連接電源插座，以避免損壞產品。
- 所示圖片可能會與您的電視機有所不同。

連接天線

1. 天線 (數位)

在沒有連接第四台纜線式視訊轉換器之情況下，牆上的天線插孔或是室外的天線應如下連接。如有需要，請調整天線的方向以獲得最佳的影像品質。

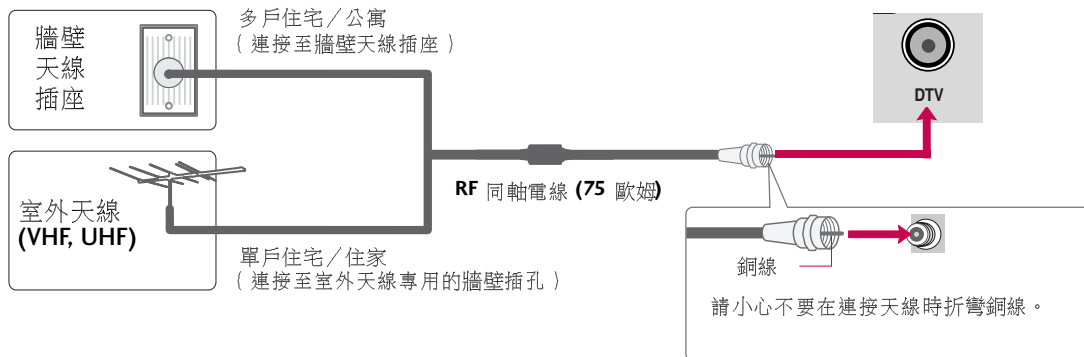

2. 第四台(類比)

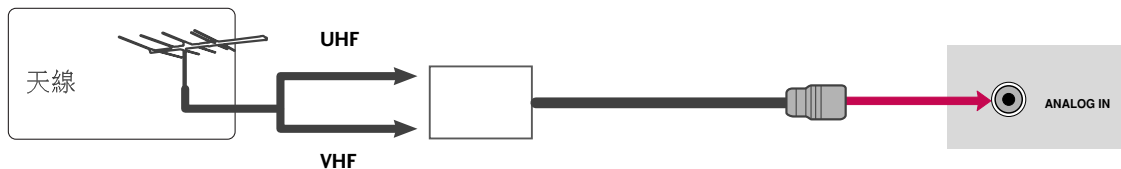
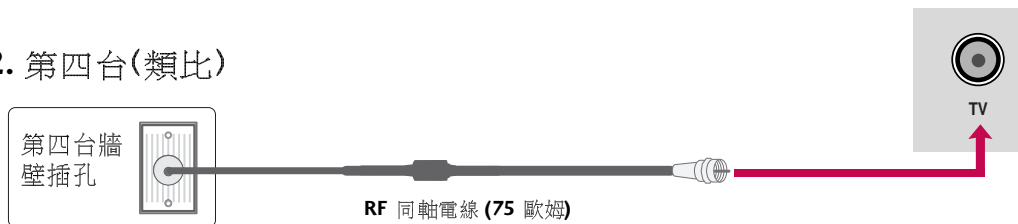

- 請購買並正確安裝訊號放大器，來改善在收訊不佳地區的畫質。
- 若天線必須分流給兩台電視使用，請安裝2路訊號分配器。
- 若天線未正確安裝，請聯絡經銷商尋求協助。

連接與設定

- 為避免設備損壞，絕不可所有設備完成連接之前插入任何電源線。
- 所示圖片可能會與您的電視有所不同。
- 本節「外部設備連接」主要使用適用於42/55LH50YD的圖片。

HD 接收機連接

本電視機產品可使用外接數位機上盒，接收數位無線/有線訊號。若是您要從數位機上盒或其他數位外部裝置接收數位訊號，請參見下圖內容。

連接Component線

1. 如何連接

- 1 將數位機上盒的視訊輸出 (Y, PB, PR) 接上電視的 COMPONENT IN VIDEO 插孔。依照插孔顏色連接 (Y = 綠色, PB = 藍色及, PR = 紅色)。
- 2 將數位機上盒的聲音輸出孔接至電視機的 COMPONENT IN AUDIO 孔。

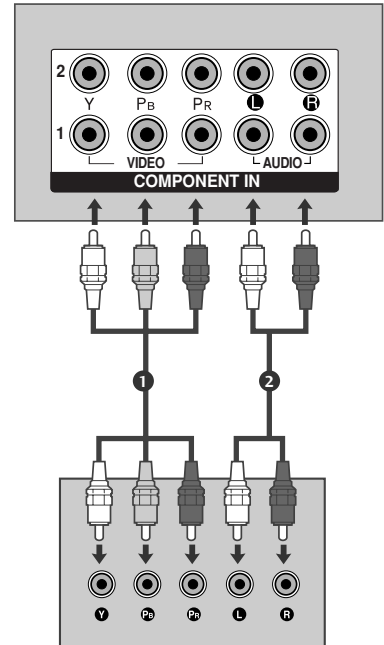

2. 如何使用

- 開啟數位機上盒。
(請參閱數位機上盒的操作手冊)
- 請使用遙控器上的 **INPUT** 鍵選擇電視上的 **Component 1** 或 **Component** 輸入源。
- 如果連接至 **COMPONENT IN 2**，則選取 **Component 2** 輸入源。

支援的解析度

訊號	Component	HDMI
480i/576i	支援	不支援
480p/576p	支援	支援
720p/1080i	支援	支援
1080p	支援	支援
	(50Hz/60Hz)	(24Hz/30Hz/50Hz/60Hz)

以HDMI纜線連接機上盒

1. 如何連接

- 1 將數位機上盒連接到電視上的 **HDMI/DVI IN 1**, **HDMI IN 2**, **HDMI IN 3** (除 22/32/37LH20D, 42LH20FD) 或 **HDMI IN 4** (除 22/32/37LH20D, 42LH20FD, 32/37/42/47LH30FD) 插孔。
- 2 不需連接獨立的音源線。
HDMI 支援影音訊號。

2. 如何使用

- 開啟數位機上盒
(請參閱數位機上盒的操作手冊)
- 請使用遙控器上的 **INPUT** 鍵選擇電視上的 **HDMI1**, **HDMI2**, **HDMI3**(除 22/32/37LH20D, 42LH20FD) 或 **HDMI4**(除 22/32/37LH20D, 42LH20FD, 32/37/42/47LH30FD) 輸入源。

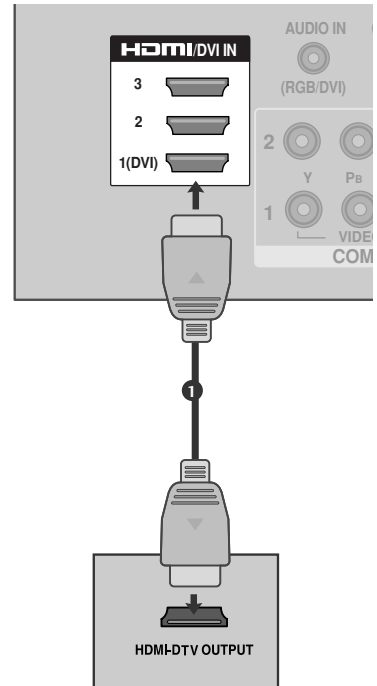

HDMI/DVI-DTV

解析度	水平頻率(KHz)	垂直頻率(Hz)
720x480	31.469/31.5	59.94/60
720x576	31.25	50
1280x720	37.5	50
1920x1080	44.96/45	59.94/60
	28.125	50
	26.97/27	23.97/24
	33.716/33.75	29.976/30.00
	56.25	50
	67.43/67.5	59.94/60

以 HDMI 轉 DVI 纜線連接

1. 如何連接

- 1 將數位機上盒的 **DVI** 輸出接至電視的 **HDMI/DVI IN 1** 插孔。
- 2 連接電線一端至數位機上盒的聲音輸出插孔，連接電線另一端至電視的 **AUDIO IN (RGB/DVI)** 輸入插孔。

2. 如何使用

- 開啟數位機上盒
(請參閱數位機上盒的操作手冊)
- 請使用遙控器上的 **INPUT** 鍵選擇電視上的 **HDMI1** 輸入源。

! 註

- ▶ DVI 轉 HDMI 線或轉接頭必須再此次連接時使用。DVI 不支援音效，因此必須連接獨立的音源線。

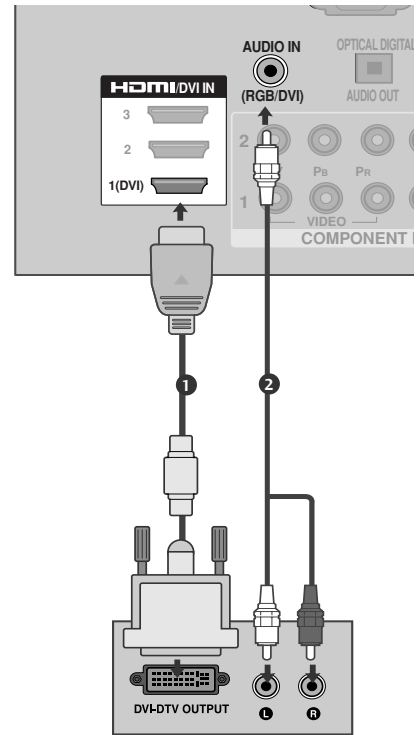

DVD設定

連接 Component 線

1. 如何連接

- 1 將DVD的視訊輸出 (Y, Pb, Pr) 連接到電視上的**COMPONENT IN VIDEO** 插孔。依照插孔顏色連接 (Y = 綠色, Pb = 藍色及, Pr = 紅色)
- 2 並將DVD聲音輸出端子連接電視的 **COMPONENT IN AUDIO** (聲音輸入) 插孔, 如圖所示。

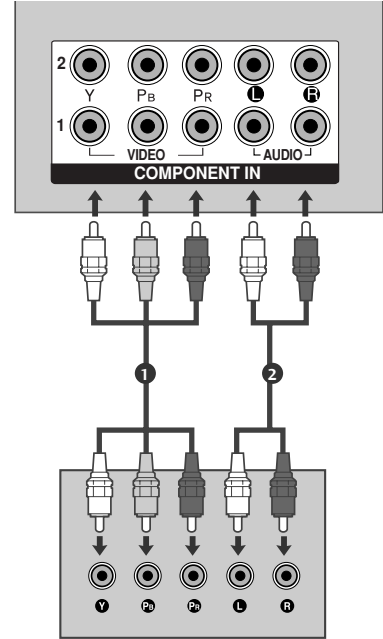

2. 如何使用

- 打開DVD播放機的電源, 然後放入一片DVD。
- 請使用遙控器上的 **INPUT** 鍵選擇電視上的 **Component 1** 或 **Component** 輸入源。
- 如果連接至**COMPONENT IN 2**, 則選取 **Component 2** 輸入源。
- 關於操作說明, 請參閱DVD放影機。

Component 輸入埠

依下列方式將DVD播放機連接 **Component** 輸入埠, 便能得到更佳之畫質。

電視的色差埠	Y	Pb	Pr
DVD播放機的 影像輸出埠	Y	Pb	Pr
	Y	B-Y	R-Y
	Y	Cb	Cr
	Y	Pb	Pr

連接與設定

連接RCA線

1. 如何連接

- 1 連接電視與 DVD 之間的 **AUDIO/VIDEO** 插孔。依照插孔顏色連接 (Video = 黃色, 左Audio = 白色及, 右Audio = 紅色)

2. 如何使用

- 將 DVD 播放機電源打開，置入 DVD 光碟。
- 請使用遙控器上的 **INPUT** 鍵選擇電視上的 **AV1** 或 **AV** 輸入源。
- 如果連接至 **AV IN2**，則選取 **AV2** 輸入源。
- 有關操作指示請參閱 DVD 播放機的使用手冊。

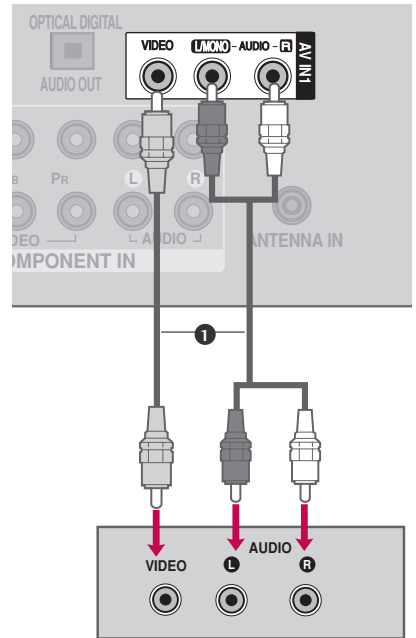

連接 HDMI 線

1. 如何連接

- 1 將 DVD 的 **HDMI** 輸出連接到電視上的 **HDMI/DVI IN 1, HDMI IN 2, HDMI IN 3** (除 22/32/37LH20D, 42LH2OFD) 或 **HDMI IN 4** (除 22/32/37LH20D, 42LH2OFD, 32/37/42/47LH30FD) 插孔。
- 2 無需獨立進行聲音連接。
HDMI 支援影音兩種訊號。

2. 如何使用

- 請使用遙控器上的 **INPUT** 鍵選擇電視上的 **HDMI1, HDMI2, HDMI3** (除 22/32/37LH20D, 42LH2OFD) 或 **HDMI4** (除 22/32/37LH20D, 42LH2OFD, 32/37/42/47LH30FD) 輸入源。
- 有關操作指示請參閱 DVD 播放機的使用手冊。

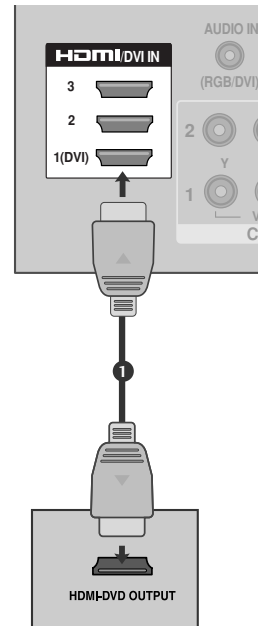

! 註

- ▶ 檢查HDMI線是否為1.3版以上的版本。
若HDMI線不支援HDMI 1.3版，會造成畫面內容閃動或未顯示畫面，此時請使用支援HDMI 1.3版的HDMI線。

VCR的設定

連接天線

1. 如何連接

- 1 將VCR的RF天線輸出插孔接至電視的TV插孔。
- 2 將天線插入VCR的RF天線輸入插孔。

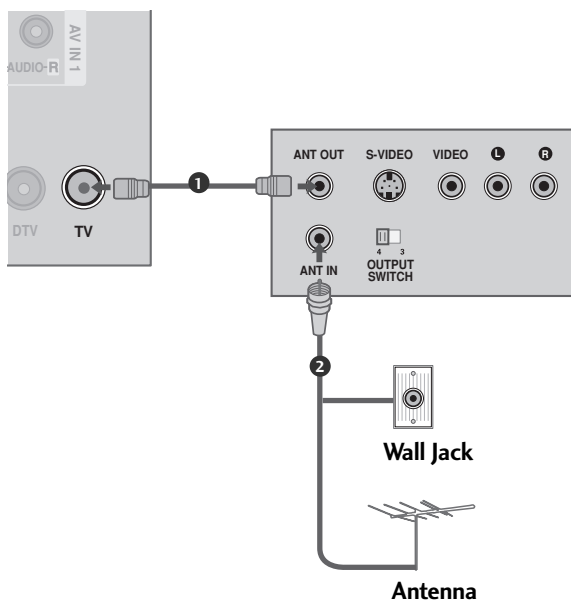

2. 如何使用

- 將VCR開關設為3或4，然後將電視轉到相同的頻道。
- 將錄影帶插入VCR，然後按下VCR上的PLAY。

連接 RCA 線

1. 如何連接

- 1 連接電視與 DVD 之間的AUDIO/VIDEO插孔。依照插孔顏色連接 (Video = 黃色, 左Audio = 白色及, 右Audio = 紅色)

2. 如何使用

- 將錄影帶插入 VCR，然後按下 VCR 上的 PLAY。(請參閱 VCR 的操作手冊)
- 請使用遙控器上的 INPUT 鍵選擇電視上的 AV1 或 AV 輸入源。
- 如果連接至AV IN2，則選取 AV2輸入源。

! 註

- ▶ 如您擁有的是單聲道 VCR，則請將音訊線從 VCR 連接到電視的 AUDIO L(MONO)插孔。

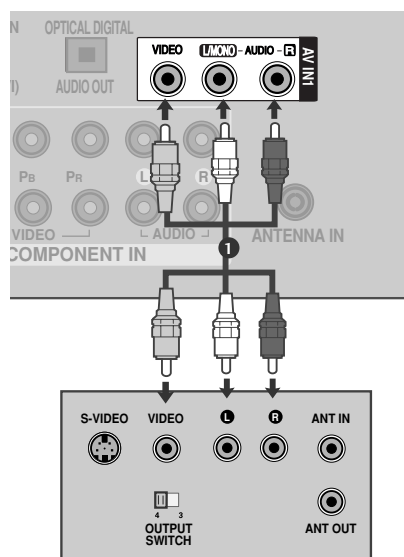

外部A/V來源的設定

1. 如何連接

- 1 連接電視與外部設備之間的 **AUDIO/VIDEO** 插孔。同樣顏色的插孔配接在一起。(視訊 = 黃色，左音訊 = 白色，右音訊 = 紅色)。

2. 如何使用

- 利用遙控器上的輸入按鍵選擇 **AV1** 或 **AV** 輸入來源。
- 如果連接至 **AV IN2**，則選取 **AV2** 輸入源。
- 操作相對應的外部設備。

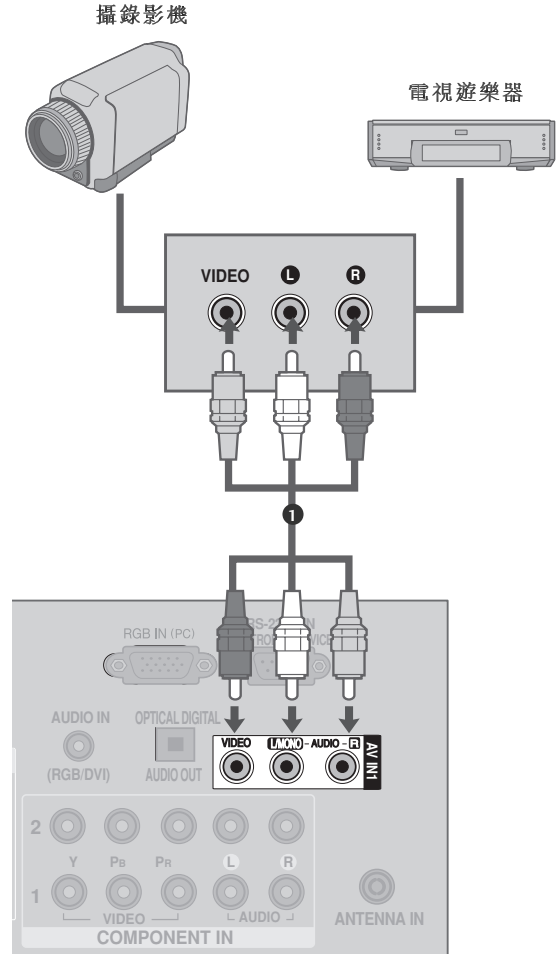

PC的設定

此電視具備隨插即用的功能，代表電腦能隨著電視的設定改變而自動調整。

VGA (D-Sub 15 pin) 連接

1. 如何連接

- 1 將 PC 的 VGA 輸出接至電視的 **RGB IN (PC)** 插孔。
- 2 將 PC 聲音輸出揭示電視上的 **AUDIO IN (RGB/DVI)** 插孔。

2. 如何使用

- 開啟 PC 與電視。
- 利用遙控器上的 **INPUT** 按鍵選擇 **RGB** 輸入來源。

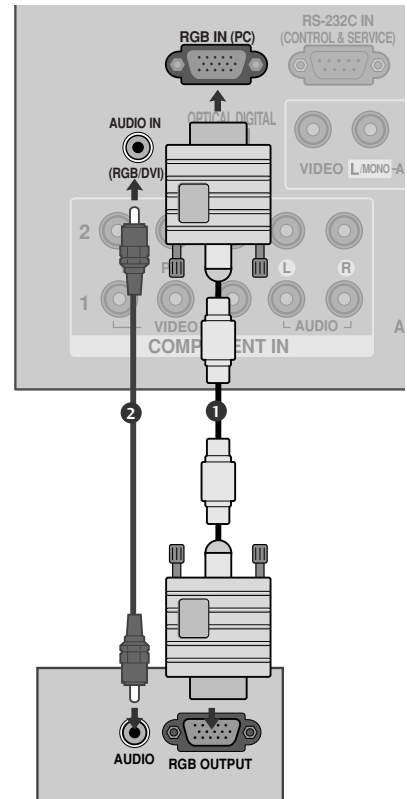

連接與設定

連接 HDMI 至 DVI 線

1. 如何連接

- 1 將電腦的 DVI 輸出連接到電視上的 **HDMI/DVI IN1** 插孔。
- 2 將電腦的音訊輸出連接到電視上的 **AUDIO IN (RGB/DVI)** 插孔。

2. 如何使用

- 開啟 PC 與電視。
- 利用遙控器上的 **INPUT** 按鍵選擇 **HDMI1** 輸入來源。

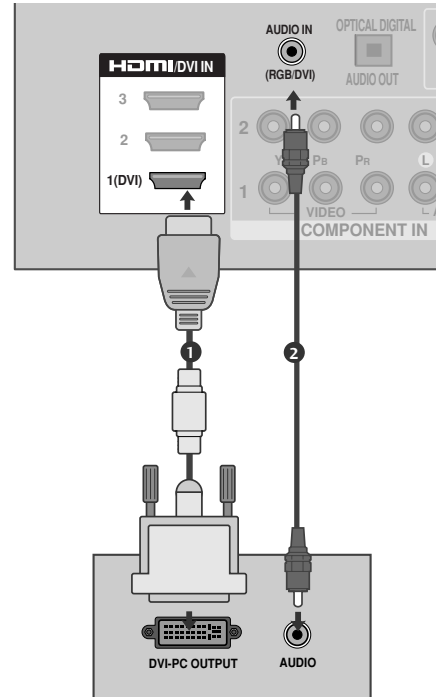

支援的顯示器規格 (RGB-PC, HDMI/DVI-PC)

解析度	水平頻率(KHz)	垂直頻率(Hz)
720x400	31.468	70.08
640x480	31.469	59.94
800x600	37.879	60.31
1024x768	48.363	60.00
1280x768	47.78	59.87
1360x768	47.72	59.80
1280x1024	63.981	60.00
1920x1080 (RGB-PC)	66.587	59.93
1920x1080 (HDMI-PC)	67.5	60.00

除 22/32/37LH20D

! 注





- ▶ 若要享受最佳影像品質，請調整電腦顯示卡為 1920x1080, 60Hz 或 1360x768, 60Hz(僅適用於 22/32/37LH20D)。
- ▶ 請避免讓電視螢幕長時間顯示固定的影像。否則固定的影像可能會永久留存在螢幕上。請儘量使用螢幕保護功能。
- ▶ 水平與垂直頻率的同步輸入是分開的。
- ▶ 使用訊號線將PC的顯示器輸出連接埠連接至電視機的RGB (PC/DTV) 連接埠，或將PC的HDMI輸出連接埠連接至電視機的HDMI IN (或HDMI/DVI IN) 連接埠。
- ▶ 使用聲音線將PC連接至電視機的Audio (聲音) 輸入連接埠。(本機未隨附聲音線)。
- ▶ 如果使用音效卡，視需要調整PC聲音。
- ▶ 如有需要，請調整隨插即用功能的設定。
- ▶ 如果PC的顯示卡未同時輸出類比和數位RGB，請只連接RGB或HDMI IN (或HDMI/DVI IN) 以在電視機上顯示PC畫面。
- ▶ 如果PC的顯示卡同時輸出類比和數位RGB，將電視機設定為RGB或HDMI模式 (另一個模式由電視機的自動設定為隨插即用)。
- ▶ 如果使用HDMI對DVI 線，DOS標示的作用視顯示卡而定。
- ▶ 如果您使用太長的 RGB-PC 線組，則螢幕上可能會出現雜訊。我們建議使用 5 公尺以下的線組，如此可提供較佳的畫質。

電腦模式下的畫面設定

選擇解析度

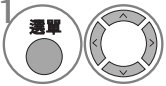
此項功能適合在接下來所列的模式中運作：RGB[PC]。
您可以調整位置、相位與大小。

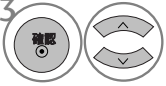

-  選擇影像。
-  選擇畫面。
-  選擇解析度。
-  選擇所需解析度。
- 

自動設定

自動調整畫面位置並大幅降低影像不穩度。調整後，若影像仍然異常，則您的電視雖然運作正常，但需作進一步調整。

此項功能適合在接下來所列的模式中運作：**RGB[PC]**。

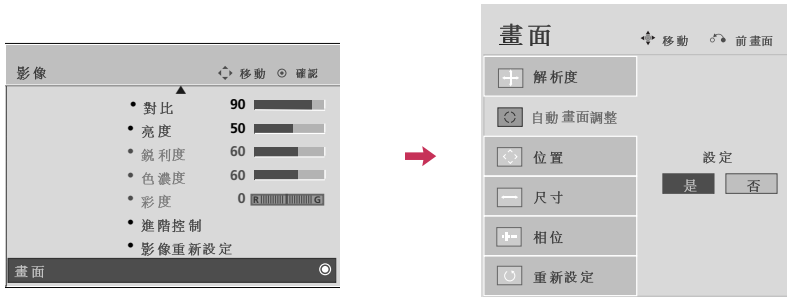

- 1 選擇影像。
- 2 選擇畫面。
- 3 選擇自動畫面調整。
- 4 選擇是。
- 5 確認。

- 若影像的位置仍然異常，請再嘗試執行自動調整。
- 若在**RGB(PC)**模式下完成自動調整後需要再次調整畫面，您即可進行位置、尺寸或、相位的調整。
- 由於有黑色背景的影像可能會無法自動調整，請使用有明亮背景的影像。

連接與設定

調整畫面位置、尺寸、相位

如畫面在自動調整後，特別是字元若仍然會一直抖動，這時請以手動方式調整畫面相位。

此項功能適合在接下來所列的模式中運作：RGB[PC]。

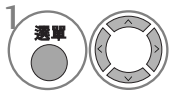

選擇影像。



選擇畫面。

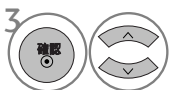

選擇位置、尺寸或相位。



進行適當的調整。











- **位置:** 此功能用以調整圖片的左／右和上／下至您喜好的位置。
- **尺寸:** 此功能用以縮小螢幕背景裡可見的垂直列或條，而水平螢幕大小也會隨之改變。
- **相位:** 此功能讓您可以去除水平雜訊，以強化字元影像的清晰度或銳利度。

畫面重置

位置、大小及相位皆會回復到原廠預設值。

此項功能適合在接下來所列的模式中運作：**RGB[PC]**。



- 1   選擇影像。
- 2   選擇畫面。
- 3   選擇重新設定。
- 4   選擇是。
- 5  確認。

連接與設定

初始化 (重新設定為原廠設定值)

此功能會啟動所有設定值。
可用於啟動產品或您搬到其他城市或國家時。
完成重新設定為原廠設定值時，您必須重新啟動初始化設定。

當鎖定系統選單為「是」時，會出現輸入密碼的訊息。

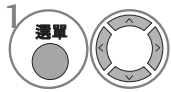
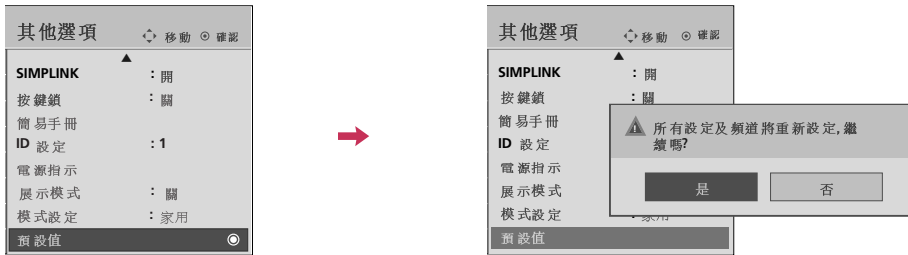

選擇其他選項。

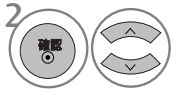

選擇預設值。

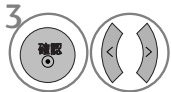

選擇是。



開始重新設定為原廠設定值。

- 當鎖定系統選單為「是」時，要是您忘記密碼，請在遙控器上按下「7, 7, 7, 7」四個數字。

USB 連接 (除 22/32/37LH20D, 42LH20FD)

1. 如何連接

- 1 連接USB裝置至電視機背後的USB IN 孔。

2. 如何使用

- 在接上USB IN插孔後，您便可使用USB功能。(▶ p.82)

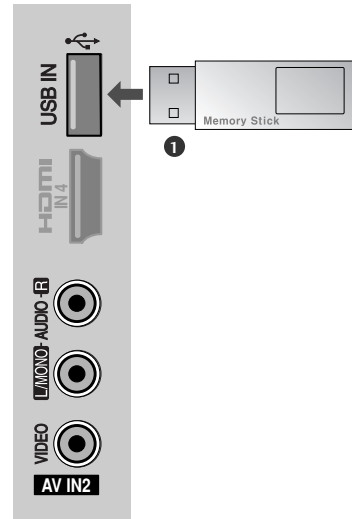

數位聲音輸出設定

透過「數位聲音輸出（光學）」連接埠將電視的聲音傳送到外部聲音設備。

1. 如何連接

- 1 將光學纜線的一端連接到「電視數位聲音（光學）輸出」連接埠。
- 2 將光學纜線的另一端連接到聲音設備的數位聲音光學輸入。
- 3 設定音效功能表中的「電視音效-關」。關於操作方式，請參見外部聲音設備指示手冊。

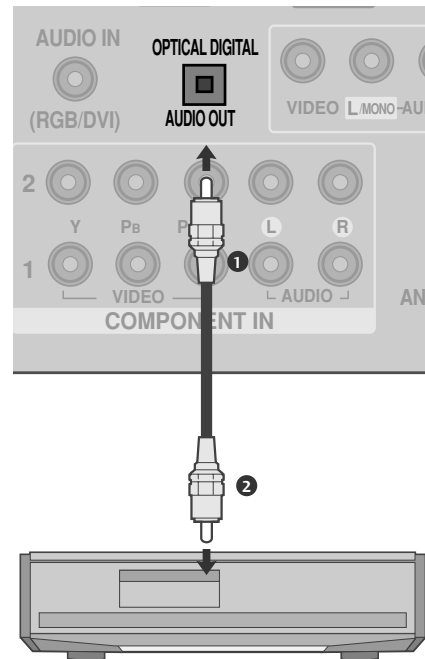

! 注

- ▶ 連接擴大機或喇叭等外部音響設備時，您可以在選單裡關閉電視機的喇叭。

⚠ 警告

- ▶ 請勿直視光學輸出連接埠。直視雷射光束可能會損傷您的視力。
- ▶ 有ACP（聲音版權保護）功能的聲音內容，可能會封鎖數位聲音輸出的表現。

觀看電視/設定控制

遙控器按鍵的功能

使用遙控器時，對準電視的遙控感應器。

22/32/37LH20D, 42LH20FD, 32/37/42/47LH30FD

<p>節能模式 調整節能模式內容。</p> <p>電源 將電視從待機狀態切換成開機或從關機狀態切換成待機狀態。</p> <p>輸入 外部輸入模式依慣常順序切換。</p> <p>TV/RAD 選擇收音機、一般電視及數位電視頻道。</p> <p>AV模式 在連接影音裝置時，此一按鍵可幫助您選擇及設定影像和聲音。</p>
<p>音量調高 / 調低 調整音量。</p> <p>靜音 將聲音開啟或關閉。</p> <p>上個/下個頻道 選擇節目。</p> <p>上一/下一頁 從一組完整的畫面資訊移動至下一組。</p>
<p>導覽按鍵 (上/下/左/右/確認) 允許您導覽螢幕操作功能表及依您的喜好調整系統設定值。</p> <p>選單 選擇功能表。 清除所有螢幕操作畫面及從任何功能表回到電視觀賞畫面。</p> <p>離開 允許使用者在互動應用程式、其他使用者互動功能中進行逐步返回的移動操作。</p>
<p>SIMPLINK /USB 控制按鍵 控制 SIMPLINK 或 USB 功能表(相片清單及音樂清單)。</p>



數字鍵

所有頻道 顯示節目表。

頻道返回 回到前一個觀賞節目。

SIMPLINK

- 檢視已連接至電視的影音裝置清單。
- 在您操作此一按鍵時，SIMPLINK功能表即會出現螢幕上。

字幕 在數位模式下顯示您所喜好的字幕。

簡易選單 選擇所需快捷功能表來源。

節目資訊 顯示目前畫面資訊。

節目導覽 顯示節目時間表。

選取 選擇輸入內容，以套用圖片精靈的設定值。
勾選及取消勾選USB功能表中的節目。(除 22/32/37LH20D, 42LH20FD)

喜愛頻道 顯示所選擇的喜愛節目。

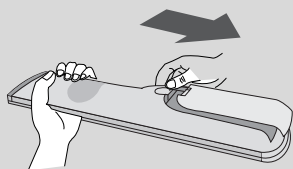

顏色按鍵 這些按鍵為用於**Programme edit**。

安裝電池

- 打開遙控器背面電池室的蓋子，並且以正確的極性插入電池。
- 安裝兩顆1.5V AAA電池。切勿將舊的或使用過的電池與新的電池混合使用。
- 將電池匣蓋蓋上。

觀看電視 / 設定控制

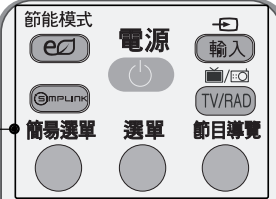
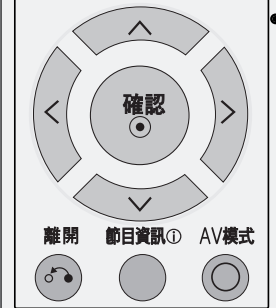
42/55LH50YD

<p>節能模式 調整節能模式內容。</p> <p>SIMPLINK <ul style="list-style-type: none"> 檢視已連接至電視的影音裝置清單。 在您操作此一按鍵時，SIMPLINK 功能表即會出現螢幕上。 </p> <p>電源 將電視從待機狀態切換成開機或從關機狀態切換成待機狀態。</p> <p>輸入 外部輸入模式依慣常順序切換。</p> <p>TV/RAD 選擇收音機、一般電視及數位電視頻道。</p> <p>簡易選單 選擇所需快捷功能表來源。</p> <p>選單 選擇功能表。 清除所有螢幕操作畫面及從任何功能表回到電視觀賞畫面。</p> <p>節目導覽 顯示節目時間表。</p>	
<p>音量調高 / 調低 調整音量。</p> <p>選取 選擇輸入內容，以套用圖片精靈的設定值。 勾選及取消勾選 USB 功能表中的節目。</p> <p>喜愛頻道 顯示所選擇的喜愛節目。</p> <p>靜音 將聲音開啟或關閉。</p> <p>上個 / 下個頻道 選擇節目。</p> <p>上一 / 下一頁 從一組完整的畫面資訊移動至下一組。</p>	
<p>SIMPLINK / USB 控制按鍵 控制 SIMPLINK 或 USB 功能表(相片清單及音樂清單)。</p> <p>字幕 在數位模式下顯示您所喜好的字幕。</p>	



導覽按鍵
(上/下/左/右 / 確認)

允許您導覽螢幕操作功能表及依您的喜好調整系統設定值。

離開

選擇功能表。

清除所有螢幕操作畫面及從任何功能表回到電視觀賞畫面。

節目資訊

顯示目前畫面資訊。

AV模式

在連接影音裝置時，此一按鍵可幫助您選擇及設定影像和聲音。

數字鍵

所有頻道

顯示節目表。

頻道返回

回到前一個觀賞節目。

顏色按鍵

這些按鍵為用於 **Programme edit** 。

安裝電池

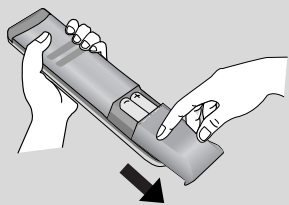

- 打開遙控器背面電池室的蓋子，並且以正確的極性插入電池。
- 安裝兩顆1.5V AAA電池。切勿將舊的或使用過的電池與新的電池混合使用。
- 將電池匣蓋蓋上。

觀看電視 / 設定控制

42/47/55LH90QD, 42/47SL80YD

- 電源** 將電視從待機狀態切換成開機或從關機狀態切換成待機狀態。
- 節能模式** 調整節能模式內容。
- BACKLIT** 在特定模式下，遙控器的按鈕會發光。
- 節目資訊** 顯示目前畫面資訊。
- TV/RAD** 選擇收音機、一般電視及數位電視頻道。
- 輸入** 外部輸入模式依慣常順序切換。

- 音量調高 / 調低** 調整音量。
- 選取** 選擇輸入內容，以套用圖片精靈的設定值。勾選及取消勾選USB功能表中的節目。
- 喜愛頻道** 顯示所選擇的喜愛節目。
- 靜音** 將聲音開啟或關閉。
- 上個 / 下個節目** 選擇節目。
- 上一 / 下一頁** 從一組完整的畫面資訊移動至下一組。
- 導覽按鍵 (上 / 下 / 左 / 右 / 確認)** 允許您導覽螢幕操作功能表及依您的喜好調整系統設定值。
- 選單** 選擇功能表。清除所有螢幕操作畫面及從任何功能表回到電視觀賞畫面。
- 簡易選單** 選擇所需快捷功能表來源。
- 節目導覽** 顯示節目時間表。
- 離開** 選擇功能表。清除所有螢幕操作畫面及從任何功能表回到電視觀賞畫面。

42/47SL80YD

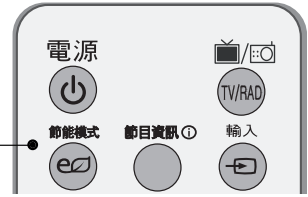

42/47/55LH90QD

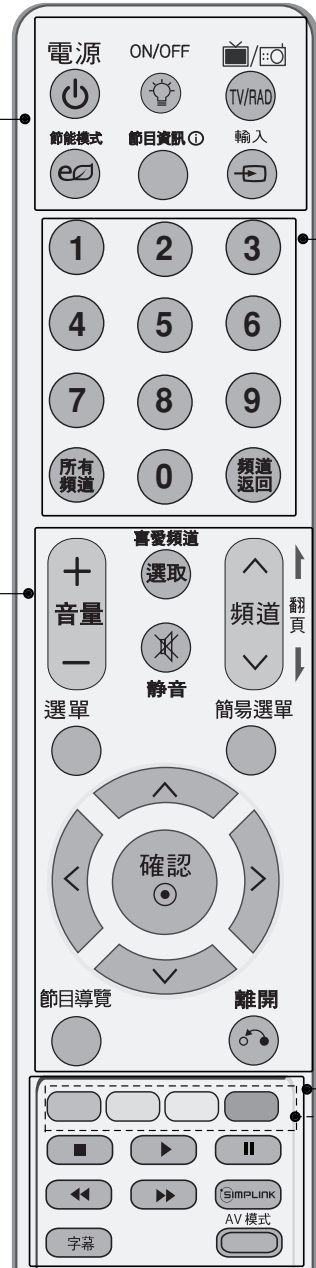

數字鍵

所有頻道 顯示節目表。

頻道返回 回到前一個觀賞節目。

**SIMPLINK
/USB
控制按鍵**

控制 SIMPLINK 或 USB 功能表(相片清單及音樂清單)。

SIMPLINK

- 檢視已連接至電視的影音裝置清單。
- 在您操作此一按鍵時，SIMPLINK 功能表即會出現螢幕上。

字幕 在數位模式下顯示您所喜好的字幕。

AV 模式 在連接影音裝置時，此一按鍵可幫助您選擇及設定影像和聲音。

顏色按鍵 這些按鍵為用於 **Programme edit**。

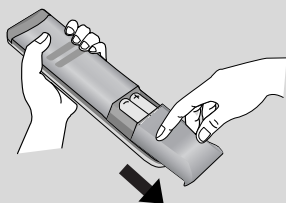
安裝電池

- 打開遙控器背面電池室的蓋子，並且以正確的極性插入電池。
- 安裝兩顆 1.5V AAA 電池。切勿將舊的或使用過的電池與新的電池混合使用。
- 將電池匣蓋蓋上。

觀看電視/設定控制

開啟電視電源

- 1 正確連接電源線。
並且開啟電視機上的AC電源控制開關。(除 22LH20D)
這時，電視會進入待機模式。
 - 按壓位於電視上的 ϕ/I ，INPUT, P (▲▼ 或 ^ v) 鍵或按壓遙控器上的 電源, 輸入, 頻道 (^ 或 v) 或數字鍵以打開電視。

AC 電源控制
開關
[下方或後方]

當無法使用遙控器開啟電視時，
請確認電視上的電源開關是否開啟。

- 2 使用遙控器上的輸入鈕，以選擇檢視來源。
- 3 要結束使用電視機時，按下遙控器上的電源鈕，電視機就會進入待機模式。

! 注

- ▶ 如果要長時間離開，請從牆上電源插座拔下電源插頭。
- ▶ 若是取下電視機的插頭，或是使用電視機上的AC電源控制開關來關閉電視機，則會重設時鐘功能。(除 22LH20D)

初始設定

在開機後若螢幕上顯示有OSD (螢幕操作畫面)，您可進行 模式設定，自動頻道記憶等功能的調整。

- ▶ 若是您在未完成初始設定值的情況下關機，會再次顯示初始設定值選單。
- ▶ 在無統一DTV廣播標準的國家裡，視DTV的廣播環境，可能無法使用部分DTV功能。
- ▶ [家用] 模式為家用環境的最佳設定值，亦為電視機的預設模式。
- ▶ [商店展示] 模式為店鋪環境的最佳設定值，若是使用者調整影像品質數據，[商店展示] 模式在一段時間後，會將產品修改為我們所設定的影像品質。
- ▶ 在其他選項選單裡可選擇模式設定值，以變更模式 (家用、店頭展示)。

調整頻道

- 1 按下頻道 (^ 或 v) 或 數字鍵 按鍵以選擇節目號碼。

調整音量

依自己個人的喜好調整音量。

- 1 按下音量 (+ 或 -) 鍵調整音量。
- 2 按下靜音鍵即可將聲音靜音。
- 3 按下靜音或音量 (+ 或 -) 鍵選擇頻道。





快捷功能表

您的電視螢幕操作畫面 (OSD) 可能與本手冊中所示會有些微不同。
簡易選單 (快捷功能表) 是一份使用者可能會經常使用的功能選單。

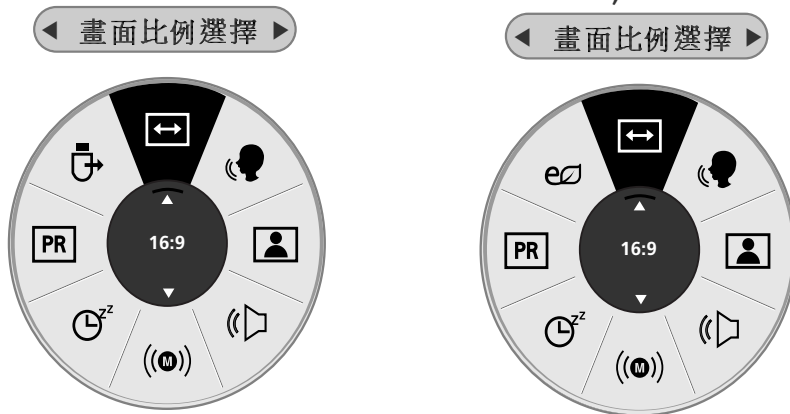
- **畫面比例選擇**: 畫面比例: 選擇適合您需要的畫面格式。
- **清澈音效**: 藉由將人聲與其他聲音區隔開, 幫助使用者更能清楚聽到人所發出的聲音。
- **自動影像選擇**: 選擇適合您需要的影像模式。
- **數位環繞音效**: 它能選擇適合您需要的音效模式。
- **音效**: 選擇音效輸出。
- **睡眠關機**: 選擇電視機自動關機前的時間量。
- **喜愛頻道**: 選擇喜愛頻道頻道。
- **USB 裝置**: 選擇「退出」以便退出USB裝置。(除 22/32/37LH20D, 42LH20FD)
- **節能模式**: 選擇省電程度, 藉由調整背光以降低電視機的耗電量。
(僅適用於 22/32/37LH20D, 42LH20FD)

(僅適用於 22/32/37LH20D, 42LH20FD)



- 1   顯示各功能表。
- 2  進行適當的調整。
- 3  回到電視機觀看畫面。





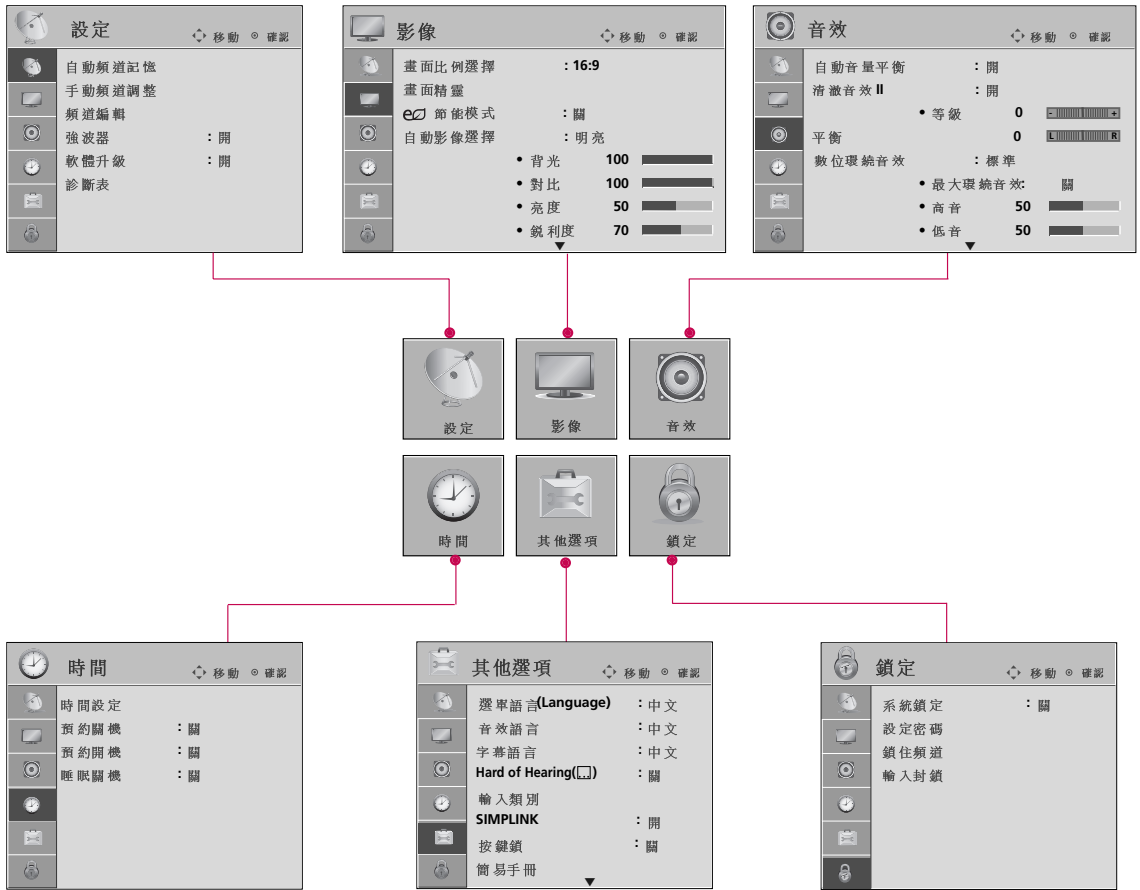

觀看電視/設定控制

螢幕操作功能表語言

您的電視上所顯示的OSD（螢幕顯示選單）可能會與本手冊所示的有所出入。



22/32/37LH20D, 42LH20FD



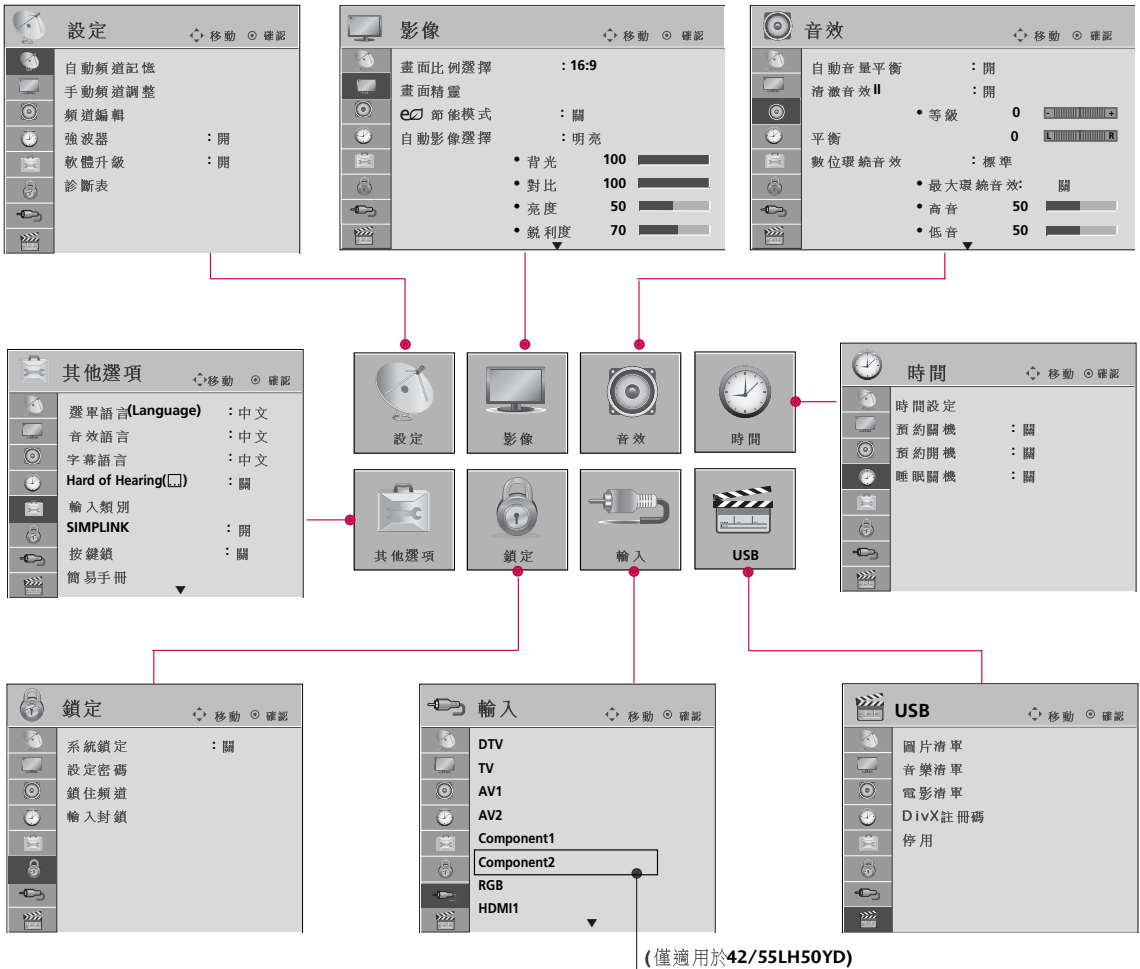

-   顯示各功能表。
-   選擇一項功能表物件。
-  移至彈出式功能表。
-  回到電視機觀看畫面。

32/37/42/47LH30FD, 42/55LH50YD



- 

顯示各功能表。
- 

選擇一項功能表物件。
- 





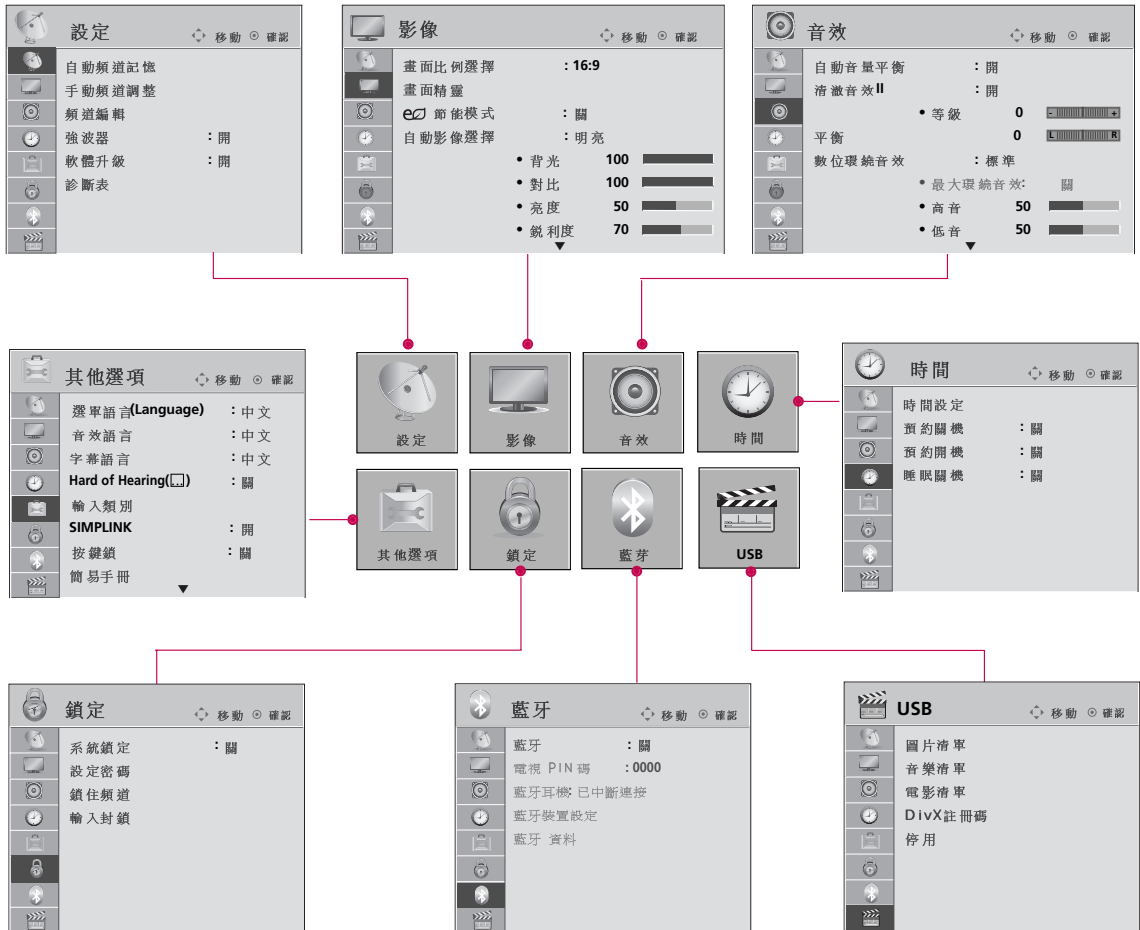

移至彈出式功能表。
- 

回到電視機觀看畫面。

觀看電視 / 設定控制

42/47/55LH90QD, 42/47SL80YD



- 1   顯示各功能表。
- 2   選擇一項功能表物件。
- 3  移至彈出式功能表。
- 4  回到電視機觀看畫面。

頻道設定

自動頻道記憶

透過天線或纜線輸入自動找出所有可收看的頻道，並儲存在記憶體的頻道清單裡。



- 1 選擇設定。
- 2 選擇自動頻道記憶。
- 3 選擇開始。
- 4 執行自動頻道記憶。
- 5 回到前一個選單。
- 回到電視機觀看畫面。

■ 在設定自動頻道記憶或手動頻道調整，您可以最多儲存450個節目，視廣播訊號環境而會所有不同。

觀看電視/設定控制

手動調諧 (在數位模式下)

您可以檢視螢幕上的訊號強度監視器，以查看收訊品質。

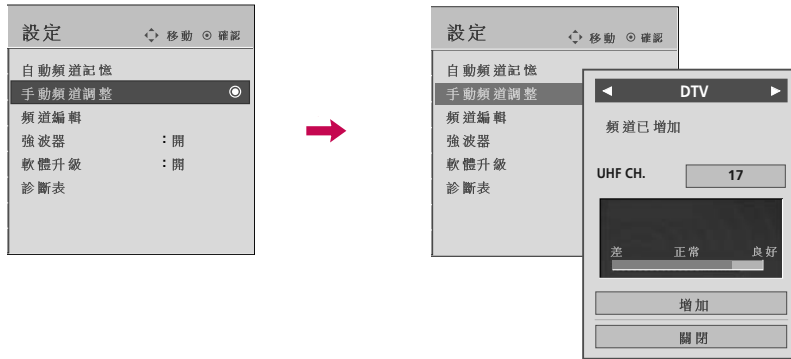

-   選擇設定。
-   選擇手動頻道調整。
-   選擇DTV。
-   選擇要增加或更新的頻道。
-   選擇增加或更新。
-  離開 回到前一個選單。
-  選單 回到電視機觀看畫面。







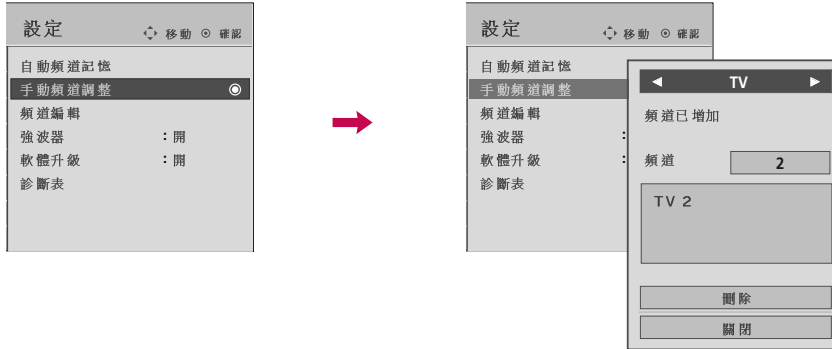





■ 在設定自動頻道記憶或手動頻道調整，您可以最多儲存450個節目，視廣播訊號環境而會所有不同。

手動調諧 (在類比模式下)

手動頻道調整可以讓您自己動手調選及依個人所喜歡的順序來安排電台。



節目選擇

- 1   選擇設定。
- 2   選擇手動頻道調整。
- 3   選擇 TV 或 CATV。
- 4   選擇要增加或刪除的頻道。
- 5   選擇增加或刪除。
- 6  回到前一個選單。
-  回到電視機觀看畫面。

觀看電視 / 設定控制

頻道編輯

當一頻道號碼被跳過，即表示您無法在觀賞電視時利用頻道頻道[^]∨按鍵選擇此一頻道。



如想選擇跳過的頻道，請直接利用數字NUMBER按鍵輸入節目號碼或至頻道編輯功能表中來作選擇。

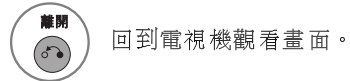
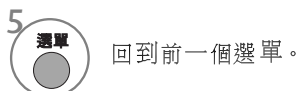

● 頻道切換 ● 導覽 頻道 更改頻道 ● 上一頻道
■ 略過



增加或刪除節目

-  1 選擇想要跳過的節目。
-  2 選擇想要新增的頻道編號。

移動節目 (在數位電視 / 收音機模式下)

-  1 選擇想要移動的節目號碼。
-  2  切換已移動的頻道編號。
-  3 釋放已移動的頻道。

觀看電視 / 設定控制

節目清單

您可以藉由顯示頻道表來查看儲存在記憶體中的節目有那些。

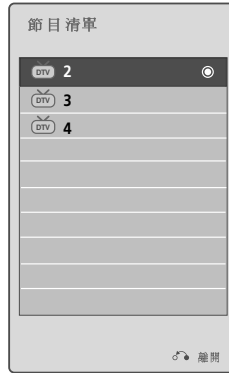
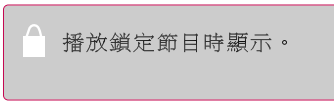

顯示節目列表



節目列表節目清單。

在節目列表中選擇節目



選擇頻道。



切換至選擇的頻道號碼。

在節目列表中選擇節



切換頁面。



回到電視機觀看畫面。

最愛頻道設定

您的電視螢幕操作畫面 (OSD) 可能與本手冊中所示會有些微不同。

您可以使用最愛頻道這個便利的方法，快速選擇特定頻道，無需切換所有頻道才能觀看。

如要切換至最愛頻道，重複按下喜愛頻道 (最愛) 鈕。

(僅適用於 22/32/37LH20D, 42LH20FD)

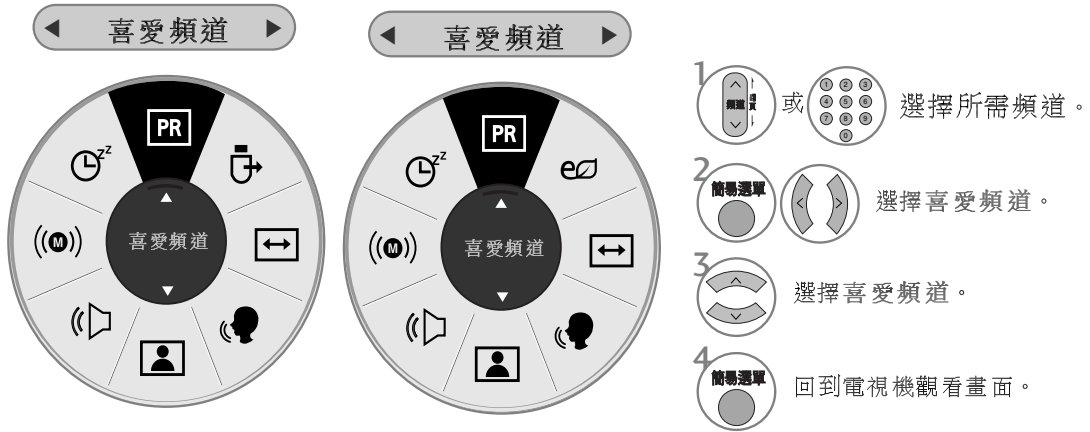

數位電視節目列表

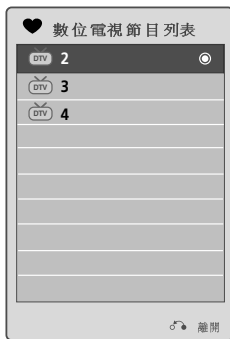

顯示最愛節目清單

- 1 顯示最愛節目清單。

選擇最愛節目清單裡的一個節目

- 1 選擇頻道。
- 2 切換至選擇的頻道號碼。

切換最愛節目清單的頁面

- 1 切換頁面。
- 2 回到電視機觀看畫面。

觀看電視/設定控制

輸入清單

- 您的電視上所顯示的OSD（螢幕顯示選單）可能會與本手冊所示的有所出入。僅能啟動與選擇這些連接至電視機的輸入訊號。

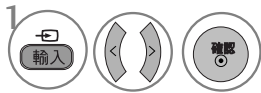

選擇輸入來源。

- 您也可以選擇輸入選單裡打算使用的輸入來源。

- 22/32/37LH20D, 42LH20FD

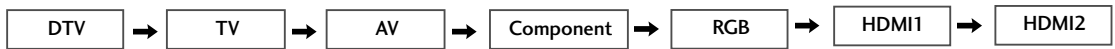

- 32/37/42/47LH30FD

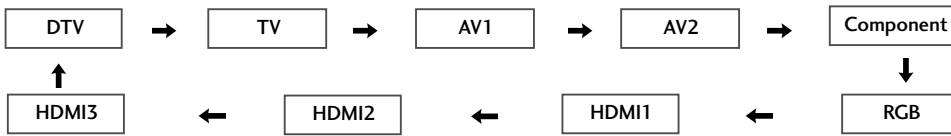

- 42/55LH50YD, 42/47/55LH90QD, 42/47SL80YD

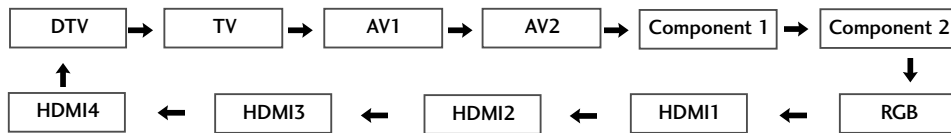

ie)



無法使用取消連接輸入的功能（呈現灰色）







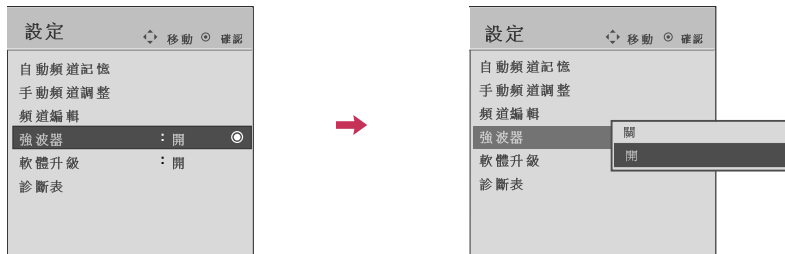

選擇打算使用的輸入來源（除DTV或電視機外），接著您可以使用藍色鈕選擇要使用的輸入類別。

- **DTV**: 觀賞DTV時的選擇。
- **TV**: 觀賞TV時的選擇。
- **AV**: 觀賞VCR或外部設備時的選擇。
- **Component**: 使用DVD或數位機上盒時的選擇（視使用的接頭而定）。
- **RGB**: 使用電腦時的選擇（視使用的接頭而定）。
- **HDMI**: 選擇這個選項，以觀看高畫質裝置的內容。

強波器 (在數位模式下)

若接收不良，請將「Booster」(強波器)選擇「On」(開啟)。
當訊號夠強時，請選擇「Off」(關閉)。



- 1   選擇設定。
- 2   選擇強波器。
- 3   選擇開或關。
- 4  儲存。
- 5  離開 回到前一個選單。
-  回到電視機觀看畫面。

觀看電視 / 設定控制

軟體升級

軟體升級的意思是指軟體可以透過數位地面廣播系統下載。

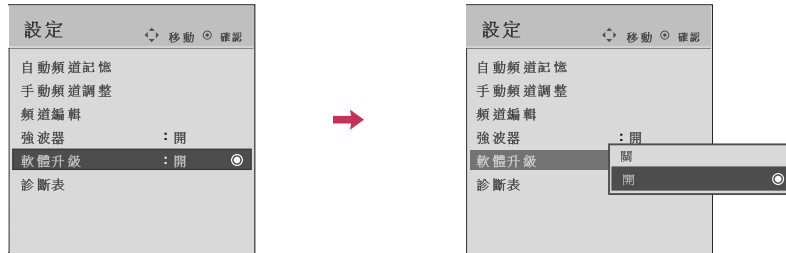

選擇設定。

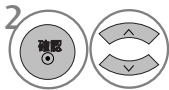

選擇軟體升級。

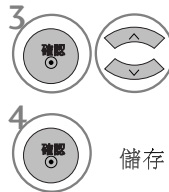

選擇開或關。

■ 如選擇關，則螢幕上會顯示使用者確認訊息方塊以通知有發現新的軟體。



儲存。

設定軟體升級時

偶爾，更新的數位軟體資訊傳輸會導致下列功能表出現在電視螢幕上。

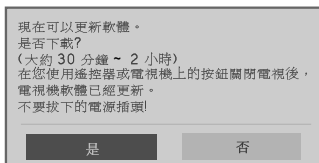

簡易更新：立即進行更新

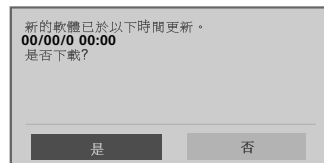

排程更新：排定更新時間

利用 < > 按鍵選擇是，然後您會看到下列畫面。

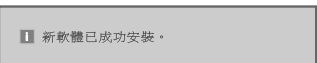

在軟體更新完成後，系統會重新啟動。

當電源關閉，下載作業即會開始執行。在更新的同時將電源開啟，螢幕上會顯示更新進度的狀況。

！ 注

- ▶ 電視電源不可中斷。
- ▶ 電視不可關機。
- ▶ 天線不可脫離。
- ▶ 軟體更新後，您可以至診斷表功能表確認已更新的軟體版本。
- ▶ 下載軟體可能要數小時，請確保下載時電源為開啟的狀態。

診斷表

此功能可以讓您查看「製造商」、「機型」及「軟體版本」。

它顯示了調諧的 MUX 的資訊與訊號強度。
它顯示了選取的 MUX 的訊號資訊與服務名稱。

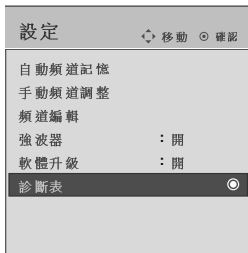

- 1   選擇設定。
- 2   選擇診斷表。
- 3  顯示製造商、機型及軟體版本。
- 4   顯示頻道資訊。
- 5  回到前一個選單。
-  回到電視機觀看畫面。



觀看電視 / 設定控制

輸入標籤

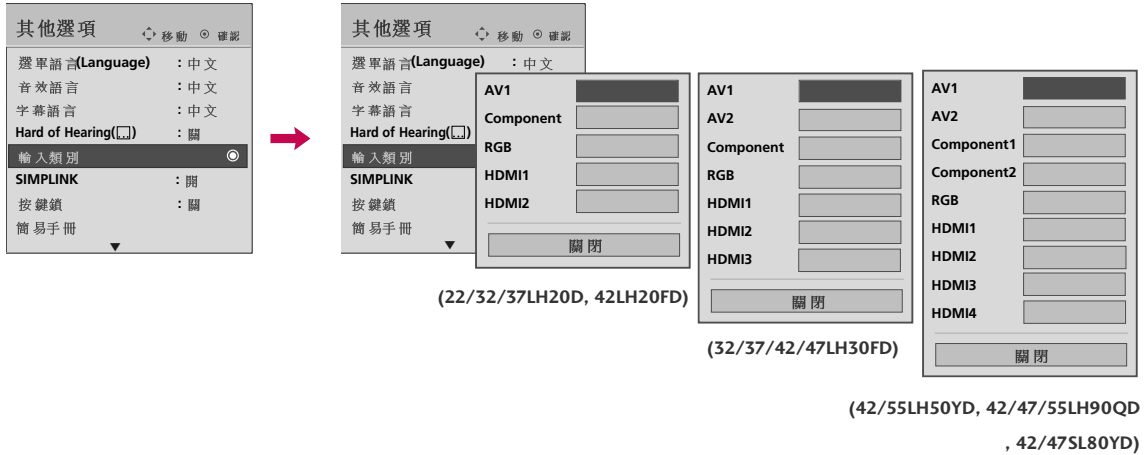





選擇用於各輸入來源的標籤。



使用其他選項選單

-   選擇其他選項。
-   選擇輸入類別。
-   選擇來源。
-  選擇標籤。
-  回到前一個選單。
-  回到電視機觀看畫面。

使用輸入鈕

-   選擇來源。
-   選擇標籤。
-  回到前一個選單。
-  回到電視機觀看畫面。

影音模式

在影音裝置接到外部輸入時，您可以選擇最佳的影像和音效。

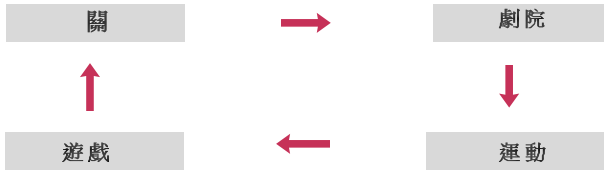

1 連續按**AV模式**鍵以選取所需來源。



2 回到電視機觀看畫面。

- 如您選取影音模式中的劇院模式，則分別在及功能表中的影像模式及音效模式亦將會同時選用劇院模式。
- 如您選取影音模式中的關，則系統會選取您最初所設定的畫面和影像。
- 關：關閉AV模式。
- 劇院：最佳化觀看電影的影音效果。
- 運動：最佳化觀看體育賽事的影音效果。
- 遊戲：最佳化玩遊戲的影音效果。

簡易手冊

您可以藉由觀看電視機裡的簡易手冊內容，輕鬆有效地取的電視機資訊。
在操作簡易手冊時，電視機會進入靜音狀態。



i.e) 32/37/42/47LH30FD

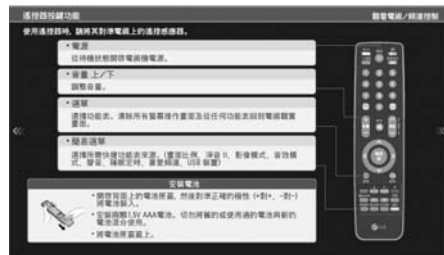

1 選擇其他選項。



2 選擇簡易手冊。



3 選擇要觀看的手冊內容。



4 回到電視機觀看畫面。

觀看電視 / 設定控制



此項功能僅可搭配印有 SIMPLINK 標誌的裝置操作。

如此可讓您得以透過HDMI纜線控制及播放其他連接至顯示器的影音裝置，而無需進行額外的接線和設定。

若您不想使用SIMPLINK功能表，請選擇關。

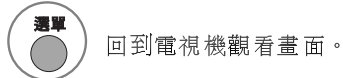
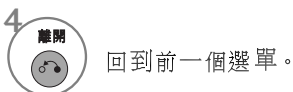
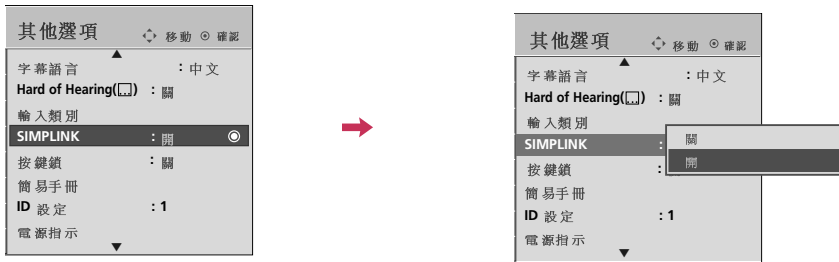

! 註

- ▶ 利用HDMI纜線將電視的HDMI/DVI IN或HDMI IN端子連接到SIMPLINK裝置的背面端子（HDMI端子）。
- ▶ 在您利用遙控器上的輸入按鍵來切換輸入來源時，您可以停止受SIMPLINK控制之裝置的操作。
- ▶ 選擇有家庭劇院功能的裝置時，聲音輸出會自動切換至家庭劇院的喇叭，並且關閉電視機的喇叭。
- ▶ 在利用上述方法接上具有SIMPLINK功能的家庭劇院的HDMI端子後，利用光纖（OPTICAL）纜線將電視背面的DIGITAL AUDIO OUT端子連接到SIMPLINK裝置背面上的DIGITAL AUDIO OUT 端子。

SIMPLINK 功能

- **直接播放:**在將影音裝置連接到電視後，您便可直接控制這些裝置及播放媒體而無需進行額外設定。
- **選擇影音 (AV) 裝置:**讓您可以選擇連接到電視上的影音裝置並操作。
- **光碟播放:**您可以控制連接的 AV 裝置，方式是按下 $\wedge \vee < >$ ，**確認**， \blacktriangleright ， \blacksquare ， \parallel ， \blacktriangleleft ， \blacktriangleright 。
- **關閉所有裝置:**當您將電視關閉時，所有連接的裝置亦會一併關閉。
- **切換音訊輸出:**提供您一輕鬆切換音訊輸出的途徑。
- **同步開機 (Sync Power on):**當有Simplink功能，並且已連接至HDMI 端子的設備開始播放時，電視機會自動切換至開機模式。

(透過HDMI纜線連接到電視但不支援SIMPLINK的裝置，並不提供此項功能。)

注意：如要操作SIMPLINK，應使用有*CEC 功能的1.3版以上HDMI線 (*CEC：消費性電子控制)。



SIMPLINK 功能表

- 1 **電視觀賞：**可不必在意現在模式逕自切換至前一個電視頻道。
- 2 **光碟播放：**可選擇和播放連接的光碟。如同時有多張光碟可以播放，則這些光碟的標題會顯示在螢幕下方，相當方便。
- 3 **VCR 播放：**可播放和控制連接的VCR。
- 4 **硬碟錄製內容播放：**可播放和控制儲存在硬碟中的錄製內容。]
- 5 **音訊輸出家庭劇院 / 音訊輸出至電視：**可選擇家庭劇院或電視揚聲器供音訊輸出。



- ▶ 沒有裝置接上時 (顯示為灰色)
- ▶ 選擇的裝置
- ▶ 裝置接上時 (顯示為亮眼的顏色)

觀看電視/設定控制

EPG { 電子節目導覽 }

(在數位模式下)

本系統具有「電子節目導覽」(EPG)功能，可協助您瀏覽所有可供觀賞的選擇。

EPG提供節目清單、所有可用服務開始及結束時間等資訊。不僅如此，通常在EPG中還會提供與節目有關的詳盡資訊(這些節目細節的適用性及內容將會視每家廣播廠商而有所不同)。

此項功能僅在有廣播公司放送EPG資訊的情況下才可使用。

EPG會顯示接下來8天的節目詳細內容。



-  顯示頻道指示。
-  選擇要收看的節目。
-  在搬移至特定的節目後，EPG即會消失。

「現在」 / 「下一個」導覽模式下的按鍵功能



改變EPG模式。



進入提醒設定模式。



進入提醒清單模式。



切換至所選擇的節目。



選擇「現在」(NOW) 或「下一個」(NEXT) 節目。



選擇廣播節目。



上一頁 / 下一頁。



顯示或關閉詳細的資訊。



選擇TV (電視) 或RADIO (收音機) 節目。



關閉EPG功能。

「8日導覽模式」下的按鍵功能



改變EPG模式。



進入日期設定模式。



進入提醒設定模式。



進入提醒清單模式。



切換至所選擇的節目。



選擇頻道。



選擇廣播節目。



上一頁 / 下一頁。



顯示或關閉詳細的資訊。



選擇TV (電視) 或RADIO (收音機) 節目。



關閉EPG功能。

日期變更模式下的按鍵功能



關閉日期設定模式。



選擇日期 和。



換至所選擇的日期。



關閉EPG功能。

觀看電視 / 設定控制

「延伸描述方塊」下的按鍵功能



進入提醒設定模式。



上一段 / 下一段文字。



顯示或關閉詳細的資訊。



關閉EPG功能。

「提醒設定模式」下的按鍵功能



切換至指南或時間表模式。



選擇提醒功能設定值。



選擇日期、開始時間或節目。



儲存計時器提醒設定值。



「時間表模式」下的按鍵功能

此功能用於顯示排程提醒內容。

若您已建立時間表清單，就算您當時在觀看其他節目，亦會在排定的時間顯示排定的節目。



新增提醒設定值模式。



切換為指引模式。



顯示彈出選單。



選擇要使用的項目。



上一頁 / 下一頁。



關閉EPG功能。



藍牙

■ 此功能僅適用於 42/47/55LH90QD, 42/47SL80YD 機型。

藍牙?

藍牙是一項短距離網路技術，使用 2.4 GHz 頻率來連接不同類型的資訊裝置，像是電腦、手機和 PDA，同時還透過無線網路來連接數位家電，無需使用任何連接線就能交換資料。

使用藍牙傳輸功能即可連接已開啟藍牙的無線耳機或接收圖像(僅 JPEG 格式)，從這部電視機使用開啟藍牙的手機來聆聽音樂。

- 傳輸規格: Bluetooth Specification Version 2.0 + EDR (增強資料率)
- 輸出: Bluetooth Specification Power Class 2
- 最大傳輸範圍: 無障礙直線距離約 10 m (30 ft)
- 頻帶: 2.4 GHz 頻帶 (2.4 GHz ~ 2.4835 GHz)
- 藍牙模組: RBFS-B921A
- 相容的藍牙設定檔:
 - A2DP (Advanced Audio Distribution Profile) (先進式音訊發佈規範)
 - OPP (Object Push Profile) (物件推動規範)
 - GAVDP (Generic Audio/Video Distribution Profile) (通用影音發佈規範)
 - HSP (Headset Profile) (耳機規範)
 - BIP (Basic Imaging Profile) (基本影像規範)
 - FTP (File Transfer Profile) (檔案傳輸規範)

使用藍牙的注意事項

- ▶ 在 10m(-45°~ 45°) 的範圍內使用。
若您在超出此範圍外的場所使用，或在此範圍內有阻隔物，會造成傳輸錯誤。
- ▶ 周圍裝置可能會造成傳輸錯誤。
- ▶ 同樣使用 2.4 GHz 頻率 (無線網路、微波爐等) 的產品，由於在同一頻帶內，可能會造成傳輸錯誤。
- ▶ 視藍牙裝置數量和操作情況，裝置搜尋時間會出現相異的情況。
- ▶ 裝置數量較少時，搜尋的機率會增加。
- ▶ 無線裝置會干擾電磁波。
- ▶ 由於無線裝置可能會干擾電磁波，無法提供相關服務供人們使用。
- ▶ 您一次只能使用一具藍牙裝置。
- ▶ 使用藍牙耳機時，無法從其他的藍牙裝置接收照片 (僅 JPEG 格式) 或聆聽音樂。
- ▶ 更多關於藍牙的資訊，請參見藍牙裝置的使用手冊。

本產品符合低功率電波輻射性電機管理辦法第十二條、第十四條等條文規定。

1. → 經型式認證合格之低功率射頻電機，非經許可，公司、商號或使用者均不得擅自變更頻率、加大功率或變更原設計之特性及功能。
2. → 低功率射頻電機之使用不得影響飛航安全及干擾合法通信；經發現有干擾現象時，應立即停用，並改善至無干擾時方得繼續使用。
前項合法通信，指依電信法規定作業之無線電通信。
低功率射頻電機須忍受合法通信或工業、科學及醫療用電波輻射性電機設備之干擾。

QDID(Qualified Design Identity): B014836

藍牙

設定藍牙

您可以使用本電視機上的藍牙功能，透過無線藍牙耳機聆聽聲音，也能連結藍牙裝置來檢視話機。

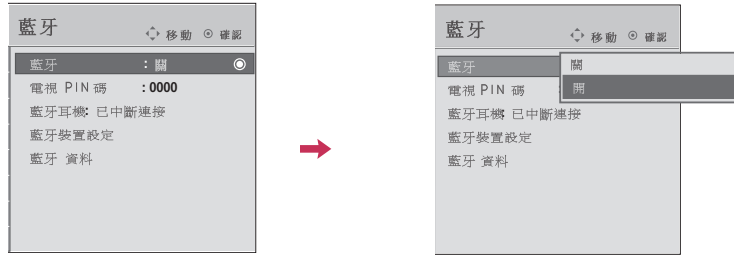

1   選擇藍牙。

2   選擇藍牙。

3   選擇開或關。

4  啟動藍牙。  開啟藍牙

5  回到前一個選單。

 回到電視機觀看畫面。

設定電視機PIN碼

如要接受外部藍牙裝置的連結或連結至外部藍牙裝置，則需輸入PIN碼。

如要瞭解如何設定外部藍牙裝置的PIN碼，請參見相關裝置的使用手冊。

電視機的PIN碼最多為十個數字。

電視機的PIN碼必須至少為一個數字。



-   選擇藍牙。
-   選擇TV PIN。
-    選擇要使用的PIN碼。
PIN碼最多為十個數字。
-  離開
回到前一個選單。
-  選單
回到電視機觀看畫面。

▶ 按下按鈕 ，以一次刪除一個數字。

藍牙

連結藍牙耳機

當您選擇使用藍牙耳機時，可透過無線傳輸來收聽電視機的聲音。
您必須在首次使用前，先與新的藍牙裝置進行配對。如需更多資訊，請參見相關裝置的使用手冊。最多可配對12個裝置。

連結新的藍牙耳機

您只能在未連接耳機的情況下，搜尋新的藍牙耳機。
在進行搜尋時，會列出全部有回應的藍牙耳機。
在搜尋到新的藍牙裝置後，即為驗證PIN碼以連結至裝置。如需更多資訊，請參見相關裝置的使用手冊。

1 **選單** 選擇藍牙。

2 **確認** 選擇藍牙耳機。

3 **確認** 搜尋藍牙耳機。
■ 按下**確認**鈕即可停止搜尋。

4 **確認** 選擇要使用的藍牙耳機。

5 **確認** 設定PIN碼。

設定耳機PIN碼

0 0 0 0 _

← 刪除 確認

↓

連結藍牙耳機。

1 耳機連接完成。
電視喇叭將會關閉。

連結已註冊的藍牙耳機

會按照使用時間的順序來列出藍牙耳機，正在使用的耳機會列在最上方。
連結已註冊的藍牙裝置時，您可以選擇無需驗證PIN碼直接進行連結。

1 **選單** 選擇藍牙。

2 **確認** 選擇藍牙耳機。

3 **確認** 選擇清單裡的藍牙耳機。

4 **確認** 選擇是。



5 **確認** 連結藍牙耳機。

確認連接耳機?

是 否

- ▶ 在連結／使用藍牙耳機後，當您先關閉再開啟電視機的電源時，耳機設定值會自動呈現中斷連線的狀態。
- ▶ 在連結藍牙耳機後，電視機喇叭會切換為靜音狀態，聲音只會從耳機傳出。

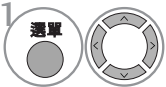
中斷連結藍牙耳機

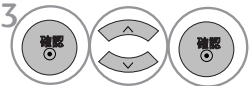
- 1  選擇藍牙。
- 2  選擇藍牙耳機。
- 3  中斷連結藍牙耳機。

！ 註

- ▶ LG 建議使用以下的耳機機型。
 - 單音 / 立體聲：Nokia：BH501 / Jabra：BT620s / Sony：DR-BT30Q / Philips：SHB7100 / Plantronics：Pulsar590 / Motorola：HT820 / Motorola：S9 / LG：HBS200
 - 僅單音：Motorola：H800 / Jabra：BT250v / Jabra：BT2040 / Plantronics：Discovery665 / Nokia：BH-900 / Sony Ericsson：HBH-GV435 / Samsung：WEP500 / LG：Prada HBM-510
 視耳機的緩衝區記憶體大小，可能會出現聲音延遲的情況。
- ▶ 可搜尋與連接正式認證為藍牙立體聲 / 單音的耳機。
- ▶ 可連接支援A2DP或HSP功能的立體聲 / 單音耳機。
- ▶ 若電視機處於以下的環境，可能無法正確搜尋或連接裝置。
 - 有強烈電磁干擾的環境。
 - 有許多藍牙裝置的環境。
- 耳機關機、無耳機或耳機發生故障。
- 由於微波爐、無線網路、電漿光、瓦斯爐等產品使用相同的頻域，可能會造成傳輸錯誤。
- ▶ 一次僅能連接一個藍牙裝置。
- ▶ 不會自動復原因電視機關機等因素而遺失的連結，請再次嘗試連結裝置。
- ▶ 在操作耳機時，部分操作動作可能會變慢。
- ▶ 即使您在操作Simplink中使用耳機後又選擇Simplink家庭劇院，本機還是不會自動切換至家庭劇院的喇叭。
- ▶ 發生連續無法連結耳機時，請多次嘗試配對裝置。
- ▶ 單音耳機的音質會低於立體聲耳機的音質。
- ▶ 由於單音耳機採用與立體聲耳機相異的傳輸方法，當單音耳機距離電視機愈遠，可能就會出現雜音。
- ▶ 使用藍牙耳機時，即無法使用音量+ / -與靜音鍵，音響選單會回到預設值且無法使用。

藍牙

管理已註冊的藍牙裝置

若無已註冊的裝置，即會取消啟動已註冊之藍牙裝置選單且無法使用。

當註冊12個裝置時，即無法再註冊其他裝置，且電視機無法再與外部裝置進行配對。此時您應刪除一個裝置（若裝置已連接至電視機，則要先中斷連接），然後再註冊另一個裝置。

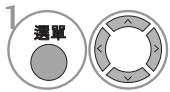

選擇藍牙。



選擇藍牙裝置設定。



勾選已註冊的藍牙裝置。

連結已註冊的藍牙裝置



選擇要使用的已註冊藍牙裝置。



連結藍牙裝置。



選擇是。

刪除已註冊的藍牙裝置

■ 正在中斷連結已註冊的藍牙裝置



選擇已連結的藍牙裝置。



中斷連結藍牙裝置。

■ 正在刪除已註冊的藍牙裝置













選擇是。



我的藍牙資訊

此功能會提供「我的藍牙資訊」給使用者。
當電視機未連接至任何裝置時，即可使用「編輯」功能。





-   選擇藍牙。
-   選擇藍牙 資料。
-    編輯資訊。
-  儲存。
-  回到前一個選單。
-  回到電視機觀看畫面。

使用藍牙裝置來觀看照片

您可以在電視機上觀看自外部藍牙裝置收到的照片 (*.JPG)。
如需連結外部藍牙裝置的詳細資訊，請參見相關裝置的使用手冊。
各機型上的螢幕功能選單可能會有些許差異。



- ▶  (旋轉)：旋轉照片。
 - 每次按下**確認** 鈕 (旋轉)時，照片就會順時針旋轉90°。
- ▶ **關閉**：關閉彈出選單。
 - 按下**確認** 鈕時會再次出現。

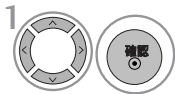

1 選擇每個選單。

- 使用 < > 按鈕來選擇前一張或下一張照片。
- 使用 ^ v < > 按鈕來選擇及控制螢幕上的選單。



! 註

- ▶ 所支援的最大照片尺寸為10MB。
- ▶ 使用藍牙耳機或用藍牙裝置來聽音樂時，無法接收照片。
- ▶ 接收照片時，按下離開鈕即停止接收，此時將會刪除所有已接收的照片。
- ▶ 部分藍牙裝置可能不支援傳送照片。

使用藍牙裝置來聆聽音樂

您可以在電視機上聆聽人外部藍牙裝置接收到的音樂 (A2DP)。
如要瞭解連結外部藍牙裝置的詳細資訊，請參見相關裝置的使用手冊。



-  音量音量。
 - 如果要關閉靜音，請按下靜音鈕。
-  回到電視觀看畫面。

! 註

- ▶ 使用藍牙耳機或接收照片時，將無法聆聽音樂時。
- ▶ 部分藍牙裝置可能不支援透過電視機喇叭的系統來聆聽音樂。

- 本功能不適用於**22 / 32 / 37LH20D, 42LH20FD**機型。

進入模式

在您連接USB裝置時，此一畫面會自動顯示。

啟動含選單的OSD或排程清單，或有連接藍牙耳機時，將不會顯示彈出選單。

未出現彈出選單時，您可以選擇USB選單裡的音樂清單、照片清單或電影清單。

在USB裝置中，您不能新增資料夾或刪除現有資料夾。

1 將USB裝置連接到電視側面上的USB IN插孔。

- 此電視並不支援USB式硬碟。
- 此電視支援 photo(JPEG)， music (MP3) 和 movie(DAT，MPG，MPEG，VOB，AVI，DIVX，MP4，MKV，TS，TRP，TP)。

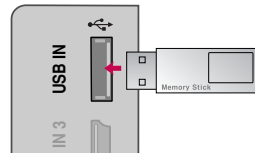

2  選擇圖片清單，音樂清單或電影清單。



3  選擇退出。

在移除USB裝置時

在移除USB裝置，先選擇USB裝置功能表。

1  選擇USB裝置。

2  選擇退出。

USB裝置使用注意事項

- ▶ 一次僅能辨識單一USB儲存裝置。
- ▶ 不支援讀卡機。
- ▶ 若USB儲存裝置為透過USB集線器連接，則該裝置會無法進行辨識。
- ▶ 採用自動辨識通道的USB儲存裝置可能會無法辨識。
- ▶ 使用自有驅動程式的USB儲存裝置可能會無法辨識。
- ▶ 在接上的USB儲存裝置正在運作時，切勿將電視關閉或將USB裝置拔除。當此種裝置遭到容然脫離或拔除時，儲存的檔案或該USB儲存裝置可能會因此而損壞。
- ▶ 請勿連接刻意在電腦上進行調整的USB儲存裝置，該裝置可能會造成產品出現故障或無法播放。請勿忘記僅使用有正常音樂檔案、影像檔案或電影檔案的USB儲存裝置。
- ▶ 請只使用由Windows作業系統所提供的FAT32或NTFS檔案系統所格式化的USB儲存裝置。若儲存裝置經格式化成不為Windows所支援的其他應用通道，則其可能會無法辨識。
- ▶ 請連接電源到需要外部電源供應的USB儲存裝置(超過0.5A)。如果沒有，該裝置可能會無法辨識。
- ▶ 請利用USB製造商所提供的專用纜線連接USB儲存裝置。
- ▶ 有些USB儲存裝置可能並不被支援或無法順利地運作。
- ▶ USB儲存裝置檔案對準方法，與Window XP所採用的方法類似，檔名最多可辨識100個英文字元。
- ▶ 由於USB裝置的資料可能會毀損，故請將重要的檔案備份。妥善管理資料是消費者本身的責任，而且製造商對於本產品在範圍上並不涵蓋資料毀損的部分。
- ▶ 若USB HDD無外部電源，則可能無法偵測到USB裝置，因此務必連接至外部電源。
- ▶ 在NTFS檔案系統裡無法刪除USB儲存裝置裡的資料。
- ▶ 若您的USB記憶體裝置擁有多個分割區，或您使用USB讀卡機，則最多可使用四個分割區或USB記憶體裝置。
- ▶ 僅FAT32檔案系統支援刪除功能。
- ▶ 若USB記憶體裝置連接至USB讀卡機，可能無法偵測到它的容量資料。
- ▶ 若USB記憶體裝置運作不正常，請先取下並再次連接。
- ▶ 偵測USB儲存裝置的速度，會隨裝置而異。
- ▶ 若在待機模式裡連接USB裝置，在開啟電視機時就會自動載入特定的硬碟機。
- ▶ USB外部硬碟機的建議容量為1 TB或以下，USB記憶體的建議容量為為32 GB或以下。
- ▶ 超過建議容量的裝置可能無法正常運作。
- ▶ 若具「省電」功能的USB外部HDD無法運作，則先關閉再開啟硬碟機，使其正常運作。
- ▶ 若USB裝置裡的資料夾與檔名使用非中文和英文的字元，則可能無法偵測到。

相片清單

您可以檢視USB裝置裡的.JPG檔案。

螢幕操作畫面 (OSD) 可能會與您的電視有所不同。所示圖片僅供範例參考以協助電視的操作。

相片(*.JPEG) 支援檔案

基本: 64 x 64 ~ 15360 x 8640

循序式: 64 x 64 ~ 1920 x 1440

- 您只能播放JPEG檔案。
- 會以預設圖示來顯示不支援的檔案。

畫面元件



- 移至上一層檔案
- 目前頁數 / 總頁數
- 勾選相片總數
- 在遙控器上相對應的按鍵



相片的選取與彈出式功能表



- ▶ **檢視**：顯示選取的物件。
- ▶ **全部標示**：勾選畫面上的所有相片。
- ▶ **無法全部標示**：取消選取所有勾選的相片。
- ▶ **刪除或刪除選取檔案**：刪除選取的相片物件。(FAT32檔案系統使用)。
- ▶ **關閉**：關閉彈出式功能表。

- 1  選擇目標資料夾。
- 2   選擇所需相片。
- 3  顯示彈出式功能表。
- 4   選擇所需彈出式功能表物件。





- 請利用**頻道** ^ v 按鍵以瀏覽整個相片頁面。
- 請利用**選取**按鍵勾選或取消選取相片。如勾選一或多張相片，您可選擇個別檢視每張相片或以幻燈片的方式檢視勾選的相片。如無勾選任何相片，您可選擇個別檢視所有的相片或以幻燈片的方式檢視資料夾中的所有相片。

將功能表設定為全螢幕顯示

您可以變更設定，將儲存於USB裝置中的相片以全螢幕的方式顯示。
在全螢幕的相片檢視畫面上可提供相當細部的操作。



相片的畫面比例可能會將顯示於螢幕上的相片的尺寸變更為全螢幕。

- 1  選擇目標資料夾。
- 2   選擇所需相片。
- 3  顯示彈出式功能表。
- 4  選擇檢視。
- 5  所選相片以全螢幕顯示。

■ 請利用頻道 ^ v 按鍵以瀏覽整個相片頁面。

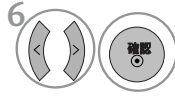

選擇幻燈片播放、BGM、 (旋轉)、刪除、選項或隱藏。

- 利用 ^ ∨ < > 按鍵以選取上一或下一張相片。
- 利用 ^ ∨ < > 按鍵以選擇及控制在全螢幕上功能表。

- ▶ **幻燈片播放**：在未選取任何圖片的情況下，幻燈片秀期間，所有在目前資料夾中的相片都會顯示。在有選取的情況下，幻燈片秀則會顯示選取的相片。
 - 請設定**選項**中幻燈片秀的播放間隔。
- ▶ **BGM**：聆聽音樂的同時以全螢幕檢視相片。
 - 請設定**選項**中的BGM裝置及相簿。
- ▶ (旋轉)：旋轉相片。
 - 請順時針旋轉相片 90°，180°，270°，360°。
 - 圖片寬度大於所支援的高度時即無法旋轉。
- ▶ **刪除** (FAT32 檔案系統使用)：刪除相片。
- ▶ **選項**：用以設定幻燈片播放速度。
 - 請利用 ^ ∨ < > 按鍵及確認按鍵來設定數值。接著，前往 **確認** 並按下確認以儲存設定值。
 - 您不能在BGM播放時變更音樂資料夾。
- ▶ **隱藏**：隱藏在全螢幕畫面上的功能表。
 - 如想再在全螢幕畫面上見到該功能表，請按下確認按鍵顯示。



音樂清單

您可以使用音樂清單選單來MP3檔案格式。

本電視機無法播放有著作權保護的檔案。

在您USB裝置上的音樂檔案可以利用本機播放。

螢幕操作畫面（OSD）可能會與您的電視有所不同。所示圖片僅供範例參考以協助電視的操作。

音樂(*.MP3)支援檔案

位元速度 32 ~ 320

- 取樣率 MPEG1 Layer3 : 32kHz、44.1kHz、48kHz
- 取樣率 MPEG2 Layer3 : 16kHz、22.05kHz、24kHz
- 取樣率 MPEG2.5 Layer3 : 8kHz、11.025kHz、12kHz

USB

畫面元件

1 選單 選擇 USB。

2 確認 選擇音樂清單。

1 移至上一層檔案

2 預覽：若有檔案的相本封套（相本藝術影像），則會顯示此封套。

3 目前頁數 / 總頁數

4 勾選音樂總數

5 在遙控器上相對應的按鍵

The screenshot shows a music playlist interface titled "音樂清單" (Music Playlist). At the top, it displays "頁 2/3" (Page 2/3) and "無備註" (No notes). The main content area is divided into two sections: a preview on the left and a list on the right. The preview shows a folder named "Drive1" containing a file "Velvet Goldmine (DST...)" with a music note icon and a progress bar showing "00:00/01:34". Below the preview is a "上一層" (Previous) button. The list on the right has columns for "標題" (Title) and "持續期間" (Duration). It includes items like "Favorite Music", "Favorite Music No.2", "Velvet Goldmine (DST vers2)" (01:34), "Good Bye (Original Ver.)" (03:23), and "Urban Nite (Feat.Amin,J)" (04:28). At the bottom, there is a navigation bar with icons for "導覽" (Navigation), "快顯功能表" (Quick menu), "頻道" (Channel), "更改頻道" (Change channel), "選取 記錄" (Select/Record), and "離開" (Exit). Numbered callouts 1-5 point to the "上一層" button, the preview area, the page indicator, the "Velvet Goldmine" item, and the "快顯功能表" icon respectively.

標題	持續期間
上一層	
Favorite Music	
Favorite Music No.2	
Velvet Goldmine (DST vers2)	01:34
Good Bye (Original Ver.)	03:23
Urban Nite (Feat.Amin,J)	04:28

音樂的選取與彈出式功能表

每頁最多可列出6個音樂標題。



▶ **播放 (停止期間)**：播放選取的音樂。

在音樂一完成播放時，跟著就會播放下一個選取的音樂。當沒有選取的音樂可以播放時，系統將會播放目前資料夾中的下一個音樂。若您在這時前往不同的資料夾並按下確認鍵，則目前在播放中的音樂將會停止播放。

▶ **停止播放 (在播放中)**：停止音樂的播放。

▶ **撥放圖片**：取消選取所有勾選的音樂。

▶ **全部標示**：勾選資料夾中的所有音樂。

▶ **無法全部標示**：取消選取所有勾選的音樂。

▶ **刪除或刪除選取檔案**：刪除選取的音樂。(FAT32 檔案系統使用)。

▶ **關閉**：關閉彈出式功能。

- 1  選擇目標資料夾。
- 2   選擇所需音樂。
- 3  顯示彈出式功能表。
- 4   選擇所需彈出式功能表物件。
- 5  移動至前一個功能表畫面。

- 請利用頻道 ^ ∨ 按鍵以瀏覽整個音樂頁面。
- 請利用選取按鍵勾選或取消選取音樂。如已勾選一或多個音樂檔案，則勾選的音樂檔案將會依序播放。例如，若您只想重複聆聽其中一首音樂，只需勾選該首音樂，然後播放即可。如未勾選任何音樂，則該資料夾中的所有音樂將會依序播放。

- 若您在播放期間已有一段時間未按下任何按鍵，這時會有類似螢幕保護程式的播放資訊方塊（如下圖所示）漂浮在螢幕上。
- 何謂「螢幕保護程式」？
「螢幕保護程式」的功用為避免螢幕像素元件因為固定影像一直留在螢幕上相當長的時間而損壞。



! 註

- ▶ 在音樂正在播放時， 會顯示在音樂標題的後面。
- ▶ 損壞或? 損的音樂不能播放，同時播放時間會顯示00:00。
- ▶ 下載自受到版權保護之付費服務的音樂無法開始播放，同時播放時間會顯示以不正確的資訊。
- ▶ 若您按下**確認**、**■**等按鍵，螢幕保護程式即會停止。
- ▶ 遙控器上的**PLAY(▶)**、**Pause(II)**、**■**、**▶▶**、**◀◀**等按鍵亦可在此模式下使用。
- ▶ 您可以利用 **◀◀** 按鍵來選取下一首音樂，以及利用 **▶▶** 按鍵來選取上一首音樂。

電影清單

偵測到USB裝置時，即會啟動電影清單。

可用於在電視機上播放電影檔案時。

顯示USB裝置裡的電影，並支援播放功能。

可播放資料夾裡的所有電影及使用者喜愛的檔案。

電影清單會顯示資料夾資訊與DivX檔案。

螢幕操作畫面（OSD）可能會與您的電視有所不同。所示圖片僅供範例參考以協助電視的操作。

畫面元件

1

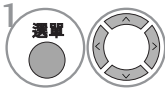

選擇 USB。

2

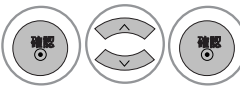

選擇電影清單。

- 1 移至上一層檔案
- 2 目前頁數 / 總頁數
- 3 已標示電影的總數
- 4 在遙控器上相對應的按鍵



標題	持續期間
Apple (1992) Dvdrip	01:34:45
The Incredibles [REPACK_AC3_5.1c-CiM]	01:15:30
The Incredibles [REPACK_AC3_5.1c-CiM]	01:30:20

■ 以下為不支援的檔案或毀損的檔案。



選擇電影及彈出選單

每頁列出最多6部電影的標題。



- ▶ **播放:** 播放選定的影。
在畫面變更時已執行DivX Play。
- ▶ **全部標示:** 標示資料夾裡的所有電影。
- ▶ **無法全部標示:** 取消選擇所有已標示的電影。
- ▶ **刪除或刪除選取檔案:** 刪除已選定的電影 (FAT32檔案系統使用)。
- ▶ **關閉:** 關閉彈出選單。

- 1  選擇目標資料夾。
- 2   選擇要播放的電影。
- 3  顯示彈出式功能表。
- 4   選擇所需彈出式功能表物件。

- 使用頻道 ^、v 鈕來瀏覽電影頁。
- 使用選取鈕來標示或取消標示電影檔案。
當標示一部或多部電影時，即會按照順序播放已標示的電影檔案。





播放電影

您可以在播放電影調整不同方法。



在螢幕上方顯示DivX 橫幅廣告。



-  選擇目標資料夾。
-  選擇要播放的電影。
-  顯示彈出式功能表。
-  選擇播放。
-  在螢幕下方顯示目前電影狀態的進度列。

[使用遙控器]

	按下REW(◀◀) 鈕來倒轉影片。 按下FF(▶▶)鈕來快轉影片。
	按下Pause(II) 鈕以暫停播放畫面。
	按下Stop(■) 鈕以停止播放畫面。
	按下Pause(II) 鈕，再使用FF(▶▶) 鈕以慢速播放。

選擇選項選單





在播放電影時可使用以下的選項。



! 註

- ▶ 僅支援英文與中文字幕。

- ▶ **畫面大小**: 在播放電影時選擇您要使用的影片格式。
- ▶ **音效語言 & 字幕語言**: 在播放電影時變更聲音 / 字幕的語言群組。
- ▶ **同步**: 在播放電影時調整字幕的時間同步值，以0.5秒為刻度設定從 -10秒 ~ +10秒。
- ▶ **位置**: 在播放電影時變更字幕位置為上或下，從 [-2] 到 [+2] 來選擇位置。

-  顯示選項選單。
-  選擇要使用的電影選項。
-  進行適當的調整。
-   選擇關閉。

支援的電影檔案

(* .dat/* .mpg/* .mpeg/* .ts/* .trp/* .tp/* .vob/* .mp4/* .mkv/* .avi/* .divx)

檔案副檔名	影片解碼器	聲音編碼器	解析度
mpg, mpeg, vob	MPEG1, MPEG2	Dolby Digital(AC3), MPEG, MP3, LPCM	1920x1080@25/30P, 1280x720@50/60P
dat	MPEG1	Dolby Digital(AC3), MPEG, MP3, LPCM	
ts, trp, tp	MPEG2, H.264/AVC	Dolby Digital(AC3), AAC, MPEG	
mp4	MPEG4 SP, MPEG4 ASP, DivX 3.11, DivX 4.12, DivX 5.x DivX 6, Xvid 1.00, Xvid 1.01, Xvid 1.02, Xvid 1.03 Xvid 1.10 – beta 1, Xvid 1.10-beta 2, H.264/AVC	Dolby Digital(AC3), HEAAC, AAC, MPEG, MP3, LPCM	
avi	MPEG 2, MPEG 4 SP, MPEG4 ASP, DivX 3.11, DivX 4, DivX 5, DivX6, Xvid 1.00, Xvid 1.01, Xvid 1.02, Xvid 1.03, Xvid 1.10 – beta 1, Xvid 1.10 – beta 2, H.264/AVC	Dolby Digital(AC3), HEAAC, AAC, MPEG, MP3, LPCM	
mkv	H.264/AVC, MPEG 1, MPEG 2, MPEG 4 SP, MPEG4 ASP	Dolby Digital(AC3), HEAAC, AAC, MPEG, MP3, LPCM	
divx	MPEG 2, MPEG 4 SP, MPEG4 ASP, DivX 3.11, DivX 4, DivX 5, DivX 6 Xvid 1.00, Xvid 1.01, Xvid 1.02, Xvid 1.03, Xvid 1.10 – beta 1, Xvid 1.10 – beta 2, H.264/AVC	Dolby Digital(AC3), HEAAC, AAC, MPEG, MP3, LPCM	

影片格式： DivX3.11, DivX4.12, DivX5.x, DivX6, Xvid1.00, Xvid1.01, Xvid1.02, Xvid1.03, Xvid 1.10-beta-1/beta-2, Mpeg-1, Mpeg-2, Mpeg-4, H.264/AVC

聲音格式： AC3(Dolby Digital), AAC, Mpeg, MP3, LPCM, HEAAC

字幕格式：

.smi/ .srt/* .sub(MicroDVD, SubViewer1.0/2.0)/* .ass/* .ssa/* .txt(TMPlayer)/* .psb(PowerDivx)

支援的最大DivX位元率： 20Mbps (每秒百萬位元)

播放DivX的注意事項

- ▶ 部分使用者自建的字幕可能無法正常操作。
- ▶ 字幕可能不支援部分特殊字元。
- ▶ 字幕不支援HTML標籤。
- ▶ 無法使用不支援的字幕語言。
- ▶ 變更聲音語言時，會暫時干擾螢幕 (影像停頓、快速播放等)。
- ▶ 無法正確播放損壞的電影檔案，或無法使用部分播放器的功能。
- ▶ 無法正確播放以部分編碼器製作的電影檔案。
- ▶ 若未同時插入影片和聲音結構至錄製的檔案裡，則只會輸出影片或聲音而已。
- ▶ 視影格數而定，支援最高1920x1080@25/30P 或 1280x720@50/60P的HD影片。
- ▶ 視影格數而定，可能無法正常播放解析度高於1920X1080@25/30P或 1280x720@50/60P 的影片。
- ▶ 無法正確播放非特定類型和格式的電影檔案。
- ▶ 我們不保證能順利播放以4.1版或更新的H.264/AVC來編碼的設定檔。
- ▶ 不支援DTS 聲音編碼器。
- ▶ 不支援播放檔案大小超過30GB的電影檔案。
- ▶ 影片檔名與其字幕檔名必須一致才能正確顯示。
- ▶ DivX 電影檔案其字幕檔案必須放在同一個資料夾裡。
- ▶ 在不支援高速USB的裝置連線上播放影片，可能會出現運作不正常的情況
- ▶ 本機亦支援2.0 版以下的USB儲存裝置，但是在電影清單裡可能會運作不正常。
- ▶ 應按照從小到大的播放順序來安排外部字幕檔案裡的時間資訊。
- ▶ 字幕僅支援以ASCII CODE 儲存的檔案。
- ▶ 無法播放使用使用GMC (全域動態補償功能) 來編碼的檔案。
- ▶ 字幕檔案僅支援10,000個同步區塊。
- ▶ 每行字幕僅支援500英文字母及500個數字。
- ▶ 當使用電影清單功能看電視時，使用者可以透過遙控器上的**節能模式**及**AV 模式**按鍵調整影像品質(使用者並非所有影像模式都可設定)

DivX 註冊碼

確認電視機的DivX 註冊碼編號。

您可以在 www.divx.com/vod 使用註冊編號來租賃或購買電影。

不得使用其他電視機的DivX 註冊碼來播放租賃或購買的DivX檔案（只能播放符合電視機上註冊碼的DivX 檔案）。

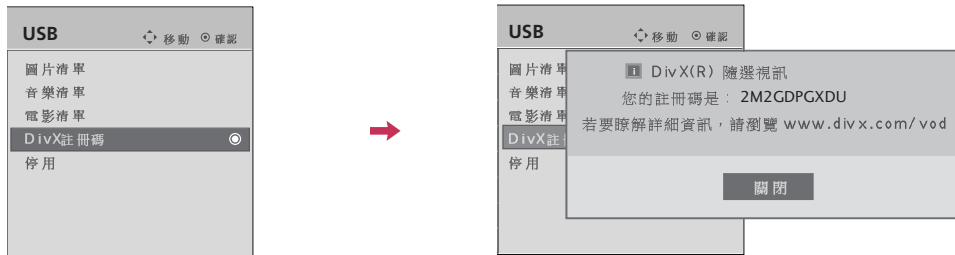

-   選擇 USB。
-   選擇DivX 註冊碼。
-  確認。
-  離開 移動至前一個功能表畫面。
-  選單 回到正常電視觀賞畫面。





! 註

- ▶ 以下為支援的電影檔案。
解析度: 在 1920x1080 WxH 像素以下
影格率: 在 30 frames/sec(1920x1080) 以下、在 60 frames/sec(在 1280x720 以下) 以下。
- ▶ 影片編碼器: MPEG 1, MPEG 2, MPEG 4, DivX 3.11, DivX 4.12, DivX 5.x, DivX 6, Xvid 1.00, Xvid 1.01, Xvid 1.02, Xvid 1.03, Xvid 1.10-beta1, Xvid 1.10-beta2, H.264/AVC

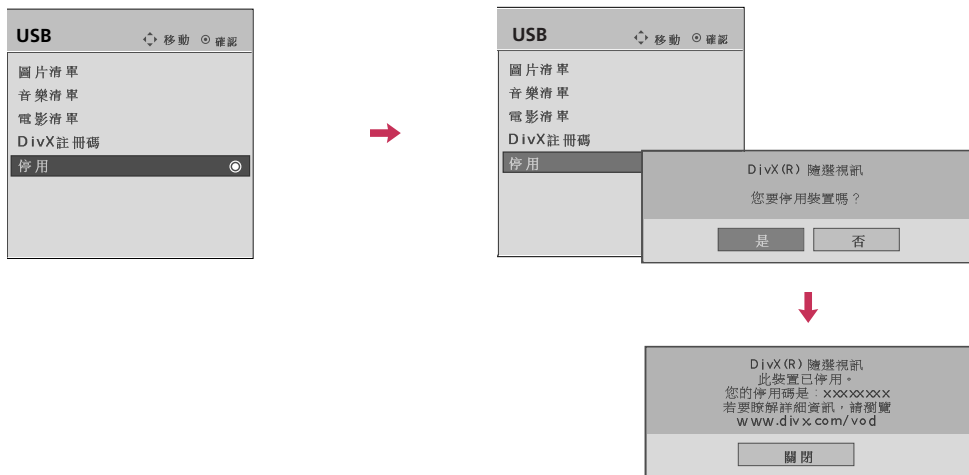
停用

刪除現有的驗證資訊，以在電視機上接收新的DivX使用者驗證。
執行此功能時，需要再次使用DivX使用者驗證，以觀看DivX DRM檔案。



- 1   選擇USB。
- 2   選擇停用。
- 3   選擇是。
- 4  顯示停用。
- 5  離開 回到前一個選單。
-  選單 回到電視機觀看畫面。

影像選單選項

設定畫面格式

您可利用本功能選擇長寬比為4:3的類比畫面顯示在電視上的方式。

- 的16:9電視接收到長寬比4:3的類比畫面時，您必須明確指定要以何種畫面顯示。



-   選擇影像。
-   選擇畫面比例選擇。
-   選擇所需畫面格式。
-  離開
回到前一個選單。
-  選單
回到電視機觀看畫面。

- 您也可以到快速功能表功能表中調整畫面比例選擇。

影像選單選項

16:9

接下來這個選項將會讓您得以進行畫面水平、線性比例、整個螢幕填滿（相當適用於觀賞4:3格式的DVD）等調整。



點對點掃瞄

接下來這個選項將會帶領您觀賞最佳品質的畫面，原始畫面不失真的高解析度影像。
註：原始畫面中如有雜訊，則您可在邊緣處見到這些雜訊。

點對點掃瞄 僅在 DTV/Component/HDMI-DTV/DVI-DTV (720p/1080i/1080p) 輸入來源裡操作。



原始比例

當您的電視接收到寬螢幕訊號時，其會自動地切換為畫面格式播送。



4:3

接下來這個選項讓您可以在原有4:3畫面比例下觀賞畫面，而在螢幕的兩側將會出現灰色條紋。



14:9

您可以觀賞14:9的畫面格式或在14:9模式下觀賞一般的電視節目。14:9畫面的觀賞方式與4:3相同，但左右兩側會加大。



放大

如想畫面有所變化，在水平方向加長及垂直方向裁減，這時即可選擇放大。畫面會在變化與螢幕範圍之間作適度的調整。

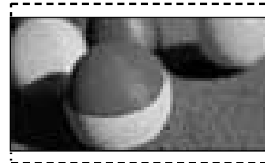

電影模式

要以正確比例放大圖片時，請選擇電影模式。注意：在縮放圖片時，影像可能會變得扭曲。

- ◀ 或 ▶：調整電影模式的比列。調整範圍為1-16。
- ▲ 或 ▼：移動螢幕上的影像。



畫面精靈

此功能讓您在調整原始影像的圖片品質。
使用此功能調整黑白程度等內容，以校正螢幕品質，按照每個步驟就能輕鬆校正螢幕品質。
調整影像為低、建議或高時，可以同時看到變化的範例。

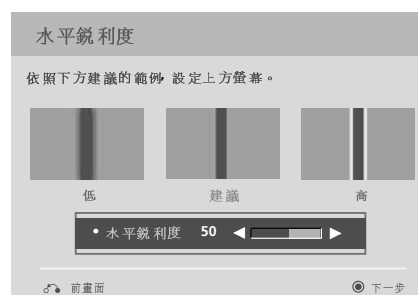
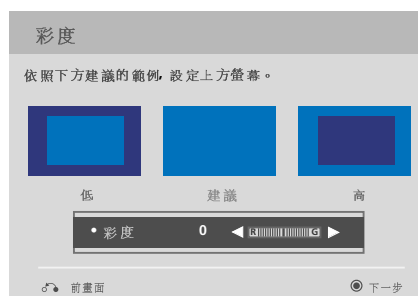
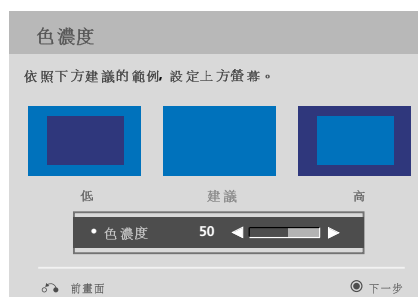
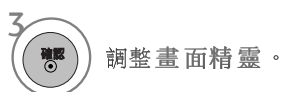

影像選單選項

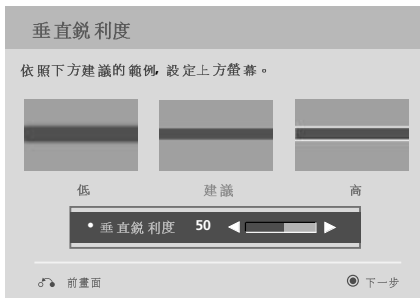

9  調整垂直銳利度。



10  調整自動色彩選擇。



11  調整動態對比度。



12  調整色飽和度。

(僅適用於 42/47SL80YD)



13  調整背光。

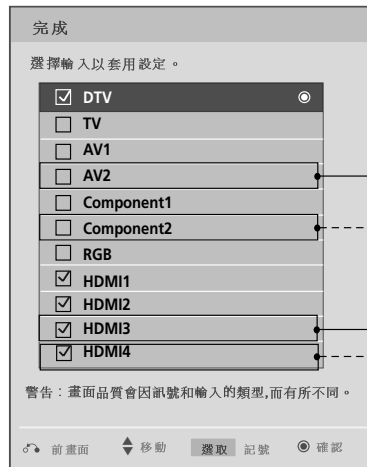

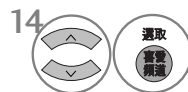
14  選擇輸入來源以套用設定值。

15  儲存。

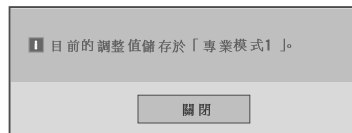

16  結束圖片精靈。

- 若在最後一步前停止設定，變更的內容不會儲存到電視機裡。
- 當影像精靈設定好影像品質時，即會自動將省電功能變更為「關」。

預設畫面設定值 (自動影像選擇)

在使用者選單裡有圖片設定的出廠預設值。您可以使用預設值，手動變更每個設定值。

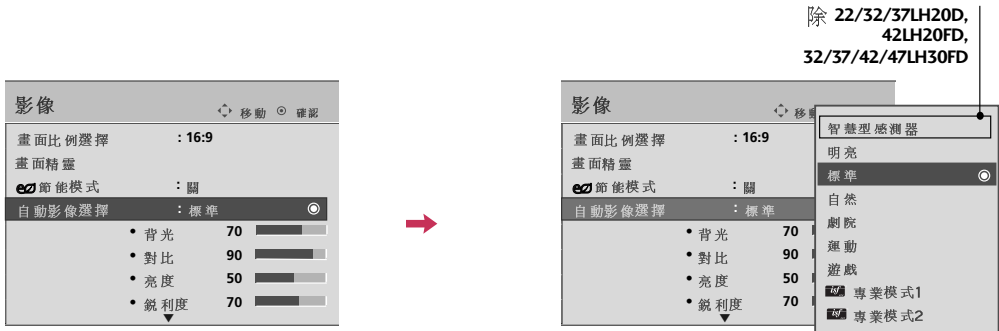

- 1 選擇影像。
- 2 選擇自動影像選擇。
- 3 選擇智慧感應器(除 22/32/37LH20D, 42LH20FD, 32/37/42/47LH30FD), 明亮, 標準, 自然, 劇院, 運動或遊戲。
- 4 離開 回到前一個選單。
- 選單 回到電視機觀看畫面。

- 選用智慧型感應器(除 22/32/37LH20D, 42LH20FD, 32/37/42/47LH30FD)時, 省電功能會自動變更為自動節能。
- 選用智慧型感應器(除 22/32/37LH20D, 42LH20FD, 32/37/42/47LH30FD), 會自動變更對比、亮度、銳利度、色彩與色度。
- 明亮, 標準, 自然, 劇院, 運動或遊戲設定值為最佳圖片品質的出廠預設值。
- 智慧型感測器: 會根據環境會來調最佳的圖片。
- 明亮: 此為最佳化零售店裡影片效果的模式。強化對比、亮度、色彩與銳利度, 以得到色彩鮮明的圖片。
- 標準: 此為最佳化一般使用者觀看的模式。
- 自然: 此為顯示最自然畫面狀態的模式。
- 劇院: 此模式會最佳化影片, 以便進行觀看。
- 運動: 此影片模式會調整出最適合播放體育活動的螢幕, 強化動態影片及原色(例如白色、制服、草地、天藍色等)。
- 遊戲: 此模式會快速回應遊戲畫面螢幕。
- 專業模式: 此模式會為影片品質講究者及一般使用者調整影片細節。
- 您也可以調整在快速功能表中的自動影像選擇。









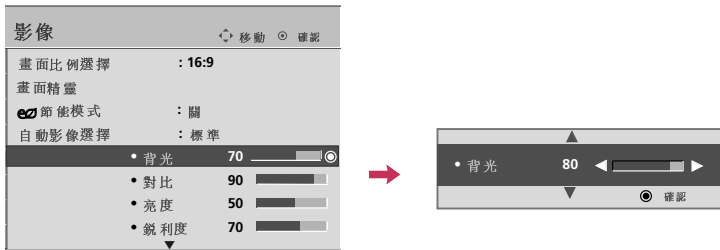

影像選單選項

手動畫面調整-自訂

調整圖片外觀，以符合您的偏好及觀看環境。

此項功能並不適用於“自動影像選擇-智慧型感測器”(除22/32/37LH20D, 42LH20FD, 32/37/42/47LH30FD)



-   選擇影像。
-   選擇自動影像選擇。
-   選擇明亮, 標準, 自然, 劇院, 運動或遊戲。
-   選擇背光, 對比, 亮度, 銳利度, 色濃度或彩度。
-   進行適當的調整。
-  離開
-  選單

- 調整省電功能時，即會關閉背光功能。
- 背光:此功能會調整LCD面板的亮度及控制螢幕亮度。設定本機亮度時建議調整背光。降低背光亮度時，暗部的亮度會變暗，不會損失影片訊號，同時降低耗電量。
- 對比:增減影片訊號的梯度。當圖片亮部過於飽和時，可以使用對比。
- 亮度:調整圖片裡的訊號基礎水準。當圖片暗部過於飽和時，可以使用亮度。
- 銳利度:調整圖片裡亮部和暗部之間邊緣的清晰度。水準愈低，影像愈柔和。
- 色濃度: 調整所有色彩的濃度。
- 彩度: 調整紅色和綠色之間的平衡。

畫面改善技術

您可以校正每張圖片的畫面或根據特殊影片畫面來設定影片值。

您可以為每個輸入值設定不同的影片畫面。

若在調整每個輸入來源後要重設為出廠設定值，請針對每個圖片模式執行重設功能。

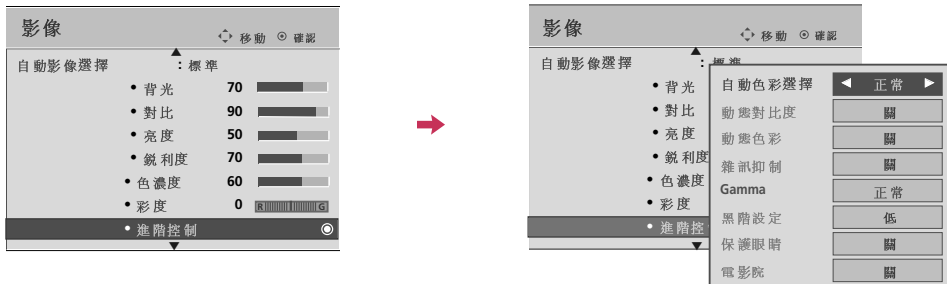









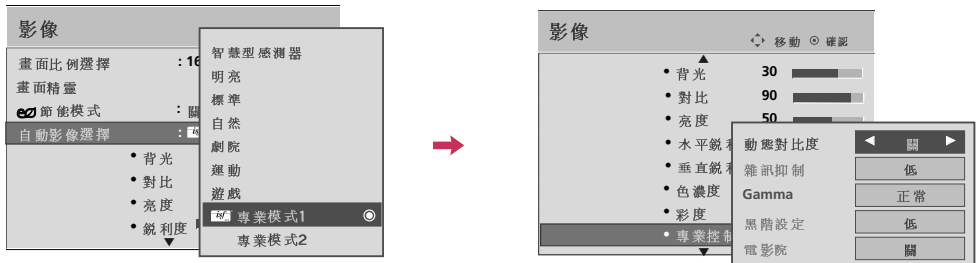







- 1 選擇影像。
- 2 選擇進階控制。
- 3 選擇所需來源。
- 4 進行適當的調整。
- 5 回到前一個選單。
- 回到電視機觀看畫面。

影像選單選項

專業圖片控制

藉由分門別類，專業模式1和專業模式2可提供更多使用者能夠加以設定以符合其觀賞需求的類型，為使用者們提供最佳的畫質。
此專業功能亦可用於協助電視機在所處的環境裡，有最佳的效能。



-   選擇影像。
-   選擇自動影像選擇。
-   選擇  專業模式1 或  專業模式2。
-   選擇專業控制。
-   選擇欲使用的選單選項。
-   進行適當的調整。
-  離開
回到前一個選單。
-  選單
回到電視機觀看畫面。

eO 節能模式

降低電視機的背光量，以降低耗電量。

預設的出廠設定值符合能源之星 (Energy Star) 的要求，調整為在家可舒適觀看的亮度。

您可以調整省電程度或設定影像模式，以增加螢幕亮度。



1 選擇影像。

2 選擇 eO 節能模式。

3 選擇自動節能(除 22/32/37LH20D, 42LH20FD, 32/37/42/47LH30FD) 關, 最小節能, 正常節能, 最大節能, 或螢幕關閉。

4 回到前一個選單。

回到電視機觀看畫面。

- 選擇螢幕關閉，會在三秒後關閉螢幕。
- 若您調整了“節能模式-自動節能，最小節能，正常節能，最大節能，螢幕關閉”，將無法使用背光功能。
- 選擇自動節能時，智慧型感測器就會根據環境來自動調整背光。
- 您也可以調整遙控器上的節能模式鈕。

影像選單選項

自動色彩選擇 (進階控制)	<ul style="list-style-type: none"> ■ 設定為暖色調，以強化紅色等暖色系，或設定為冷色調，使得圖片呈現偏藍的色調。
動態對比度	<ul style="list-style-type: none"> ■ 根據螢幕亮度調整出最佳的對比值。讓圖片的亮部更明亮、暗部的顏色更深，以提升圖片呈現的樣子。
動態色彩	<ul style="list-style-type: none"> ■ 調整螢幕色彩，呈現出更真實、更豐富及更清晰的畫面。此功能會強化色度、飽和度及亮度，讓紅、藍、綠及白等顏色更為鮮明。
雜訊抑制	<ul style="list-style-type: none"> ■ 在不減損影片品質的情況下，降低螢幕雜訊。
Gamma	<p>低：讓圖片的暗部及中灰色區域更明亮。 中：呈現出原始的圖片色階。 高：讓圖片的暗部及中灰色區域更暗。</p> <ul style="list-style-type: none"> ■ 您可以調整圖片暗部及中灰色區域的亮度。
黑階設定	<p>低：螢幕反射變暗。 高：螢幕反射變亮。 Auto：確認螢幕的黑階，自動設定為「高」或「低」。</p> <ul style="list-style-type: none"> ■ 設定適當的螢幕黑階。 ■ 此功能可在以下的模式裡選擇「低」或「高」：AV (NTSC-M)、HDMI 或Component，否則「黑階」會設定為「Auto」。
保護眼睛	<ul style="list-style-type: none"> ■ 調整螢幕亮度，以避免螢幕過亮。 ■ 將極亮的圖片調暗。 ■ 在「圖片模式—鮮明、劇院、智慧型感測器」(除22/32/37LH20D, 42LH20FD, 32/37/42/47LH30FD)裡會關閉此功能。
電影院	<ul style="list-style-type: none"> ■ 使得以底片拍攝的影片更為自然。 ■ DVD與Blu-ray電影的格式為每秒24個影格。
TruMotion (僅適用於 42/55LH50YD, 42/47/55LH90QD, 42/47SL80YD)	<p>高：更平順地播放圖片。 低：平順地播放圖片。標準用途會使用此設定值。 關：當「高」及「低」設定值會產生雜訊時，使用此設定值。</p> <ul style="list-style-type: none"> ■ 除電腦模式外，TruMotion 可用在所有輸入內容上。 ■ 若您啟動TruMotion時，畫面可能會出現雜訊。

色域	<p>標準：顯示標準色彩區域。</p> <p>寬：要使用與設定顯示器豐富色彩區域的模式。</p> <ul style="list-style-type: none"> ■ 最大化色彩使用率以提升色彩品質。
邊緣強化功能	<ul style="list-style-type: none"> ■ 顯示更清晰、特殊又自然的影片角落處。
標準色	<ul style="list-style-type: none"> ■ 將不同影片的色彩轉換為HD 色彩。
彩色濾光片	<ul style="list-style-type: none"> ■ 此功能為過濾影片的特殊色彩。 ■ 您可以使用RGB濾鏡，獨立設定色彩飽和度和色度。
xvYCC (除 22/32/37LH20D)	<ul style="list-style-type: none"> ■ 此功能用以呈現更豐富的色彩。 ■ 此功能可呈現出如同傳統影片訊號的豐富色彩。 ■ 當透過HDMI輸入xvYCC訊號時，在「圖片模式 - 劇院，專家」裡會開啟此功能。
專業模式	<ul style="list-style-type: none"> ■ 此為專家調整必要的模式。 ■ 當您觀看DTV時，在「圖片模式 - 專家」裡會開啟此功能。
自動色彩選擇 (專業控制)	<ul style="list-style-type: none"> ■ 此功能會調整整個螢幕色彩為您要的結果。 a. 方法：2點 <ul style="list-style-type: none"> - 模式：內 (Inner)、外 (Outer) - 紅 / 綠 / 藍對比、紅 / 綠 / 藍亮度：調整範圍為-50 至+50。 b. 方法：10點IRE。 <ul style="list-style-type: none"> - 模式：內 (Inner)、外 (Outer) - IRE (無線電工程師學會) 為顯示影片訊號大小的單位，可設定為10、20、30至100。您可以根據每個設定值調整紅、綠或藍的值。 - 亮度：此功能顯示計算後2.2 gamma的亮度值。您可以在100 IRE輸入要使用的亮度值，然後會從10 IRE到90 IRE，每十個刻度顯示2.2 gamma的目標亮度值。 - 紅 / 綠 / 藍：調整範圍為-50 至+50。
色彩管理系統	<ul style="list-style-type: none"> ■ 此為專家使用測試模式來調整的工具，並不會影響到其他色彩，但是可用於選擇性調整六個色彩區域 (紅 / 綠 / 藍 / 青色 / 洋紅 / 黃)。 ■ 就算您調整一般影片，色彩差異可能也不顯著。 ■ 調整紅 / 綠 / 藍 / 黃 / 青色、洋紅。 - 紅 / 綠 / 藍 / 黃 / 青色、洋紅色：調整範圍為至-30 至+30。 - 紅 / 綠 / 藍 / 黃 / 青色、洋紅色度：調整範圍為-30 至+30。 - 在RGB-PC與HDMI-PC模式裡會關閉此功能。
OPC	<p><u>*非所有機型均有此功能。</u></p> <ul style="list-style-type: none"> ■ 此技術用以降低耗電量，同時維持相同亮度，有於減少耗電量、提升對比有所助益。

影像選單選項

畫面重新設定

所選畫面模式的設定值會回復到原廠預設值。

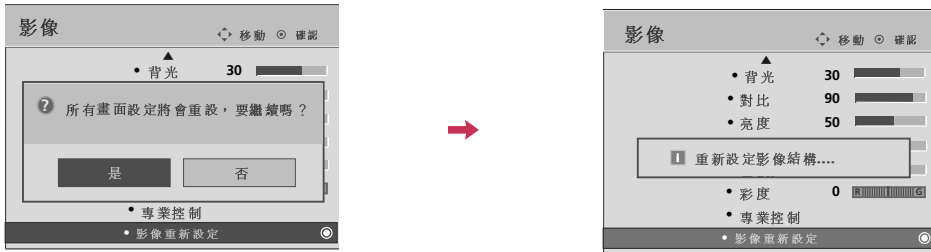

-   選擇影像。
-   選擇影像重新設定。
-   選擇是。
-  初始化已調整值。
-  回到電視機觀看畫面。

電源指示器(除 22LH20D)

調整電視機前方的電源 / 待機指示燈。

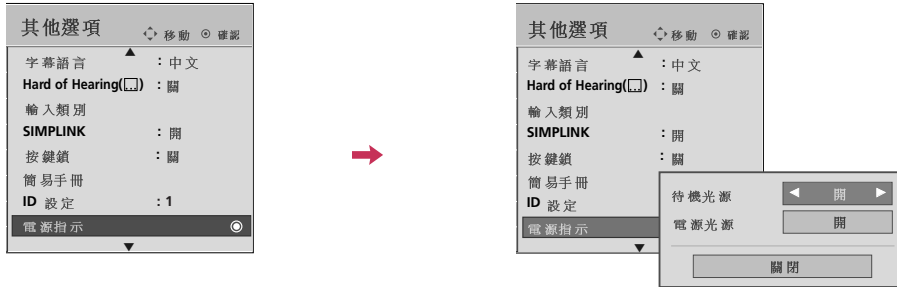

-   選擇其他選項。
-   選擇電源指示。
-   選擇待機光源除電源光源。
-  選擇所需來源。
-  離開
回到前一個選單。
-  選單
回到電視機觀看畫面。





- 待機光源：判斷是否要在待機模式裡，設定電視機前方的指示燈為開或關。
- 電源光源：判斷是否要在開啟電源時，設定電視機前方的指示燈為開或關。

影像選單選項

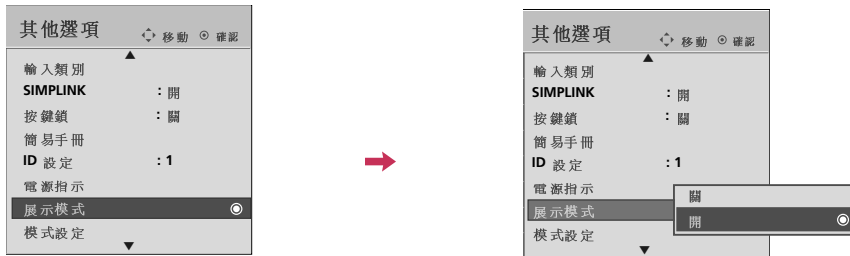
展示模式

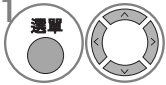
顯示說明本電視機多種功能的幻燈片內容。
此項功能並不適用於“模式設定-家用”。







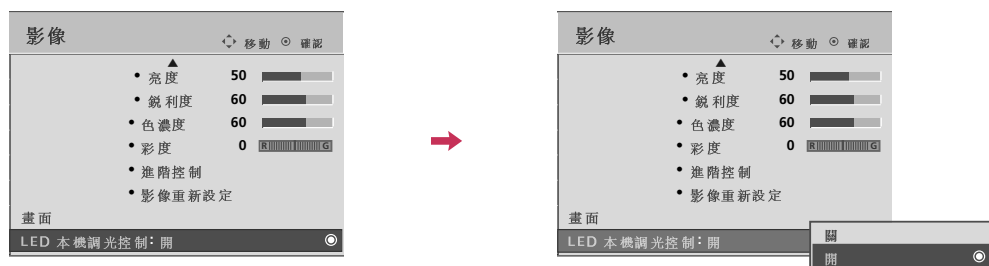

-  選擇其他選項。
-  選擇展示模式。
-  選擇開以顯示說明本電視機多種功能的幻燈片內容。
-  回到電視機觀看畫面。
一段時間後就會啟動**展示模式**。
如果您要停止展示內容，按下任一鈕即可
(除音量+，-和靜音鈕外)。

LED 本機調光控制 (僅適用於 42/47/55LH90QD)

在按照畫面區域分析輸入影片訊號後，會調整背光情況來改善對比率。可在自動影像選擇-遊戲裡關閉此功能。



-   選擇影像。
-   選擇 LED 本機調光控制。
-   選擇開或閉。
-  離開 回到前一個選單。
-  選單 回到電視機觀看畫面。

影像選單選項

模式設定

我們建議設定電視機為家用模式，讓您在家中能欣賞最佳品質的影像。
商店展示模式為適用於在店面裡展示的方式。

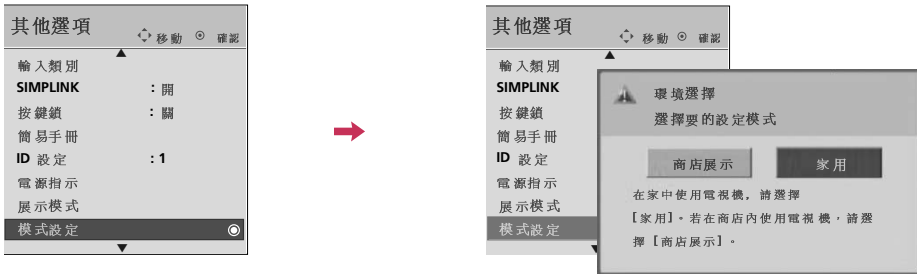

-   選擇其他選項。
-   選擇模式設定。
-   選擇商店展示或家用。
-  儲存。
-  離開
回到前一個選單。
-  回到電視機觀看畫面。

聲音及語言控制

自動音量調整器 (AVL)

自動音量的功能可確保觀賞廣告及一般電視節目時，能維持相同的音量。由於每個廣播站有自己的訊號條件，每次切換頻道時可能需要調整音量。此功能會自動調整每個節目的音量，讓使用者看電視時聲音不會忽大忽小。









-  選擇音效。
-  選擇自動音量平衡。
-  選擇開或關。
-  回到前一個選單。
-  回到電視機觀看畫面。

聲音及語言控制

清澈音效 II

藉由將人聲與其他聲音區隔開，幫助使用者更能清楚聽到人所發出的聲音。



-   選擇音效。
-   選擇清澈音效II。
-   選擇開或關。

■ 若您選擇“清澈音效II-開”淨音功能，則最大環繞音效功能將會無法運作。

調整清澈音效II等級 選擇「開」

-   選擇等級。
 -   進行適當的調整。
 -  離開
 -  選單
- 回到前一個選單。
- 回到電視機觀看畫面。





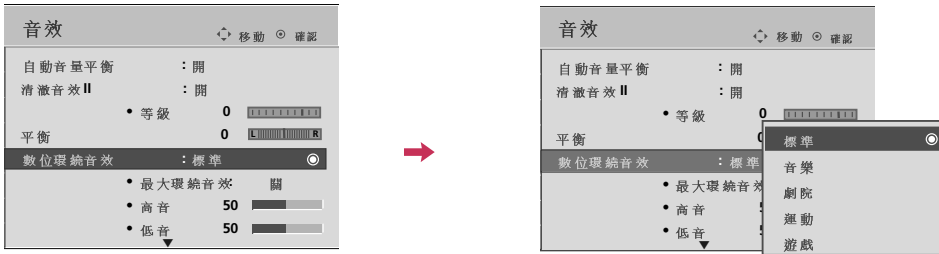

預設音效設定值（音效模式）

數位環繞音效讓您可以不需作任何特別調整，就能享受到最佳的音效，因為此台電視機能夠根據節目內容設定適當音效選項。

標準、音樂、劇院、運動或遊戲等設定值在原廠時就已針對最佳的音質事先作好設定。



-   選擇音效。
-   選擇數位環繞音效。
-   選擇標準、音樂、劇院、運動或遊戲。
-  離開
回到前一個選單。
-  選單
回到電視機觀看畫面。

- 標準、音樂、劇院、運動或遊戲為最佳音質的出廠預設值。
- 您也可以到快速功能表去調數位環繞音效模式設定。
- 標準：提供標準品質的聲音。
- 音樂：讓您聆聽最佳的音樂。
- 劇院：觀看電影時的最佳聲音。
- 運動：觀看體育賽事時的最佳聲音。
- 遊戲：玩遊戲時的最佳聲音。

聲音及語言控制

音效設定調整 (自訂模式)

調整聲音以符合您的品味及空間條件。

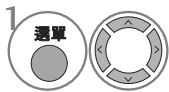
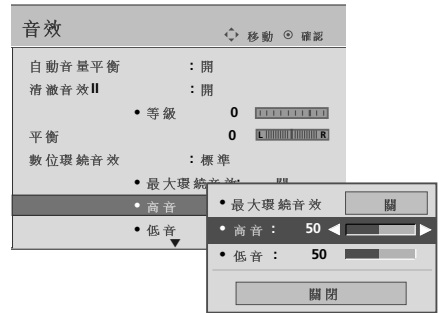

選擇音效。

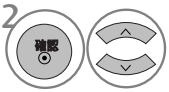

選擇數位環繞音效。

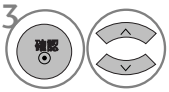

選擇標準、音樂、劇院、運動或遊戲。



選擇高音或低音。



進行適當的調整。



回到前一個選單。



回到電視機觀看畫面。

最大環繞音效

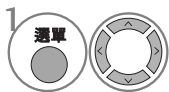

選擇音效。

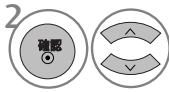

選擇最大環繞音效。

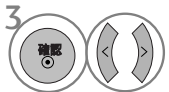

選擇開或關。



回到前一個選單。



回到電視機觀看畫面。

- 若您選擇“清澈音效II-開”淨音功能，則最大環繞音效功能將會無法運作。
- **最大環繞音效：**在無需增加喇叭或設備的情況下，利用任何多聲道格式。對話的清晰度、厚實的低音及增加立體聲的表現，讓您沉浸在標準立體聲聲音的聆聽體驗中。
- 若音質或音量不符合您的要求，建議使用獨立的家庭劇院系統或擴大機，以滿足不同使用者的環境需求。

平衡功能

調整左／右喇叭的聲音，以符合您的品味及空間條件。

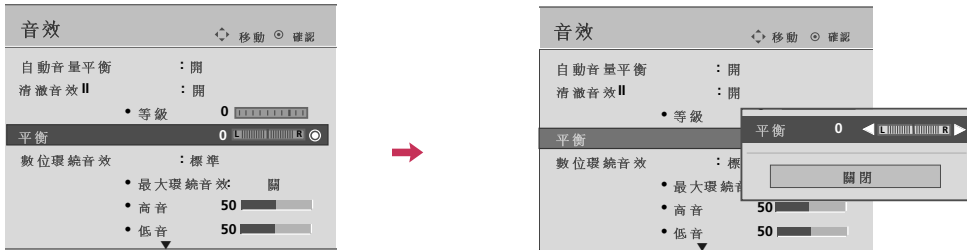

-   選擇音效。
-   選擇平衡。
-   進行適當的調整。
-  離開
回到前一個選單。
-  選單
回到電視機觀看畫面。

聲音及語言控制

電視揚聲器開／關設定

若使用外部音響設備，請關閉電視機喇叭。

您若要使用外部的Hi-Fi系統或SRS系統，則請關閉電視機內部的喇叭。

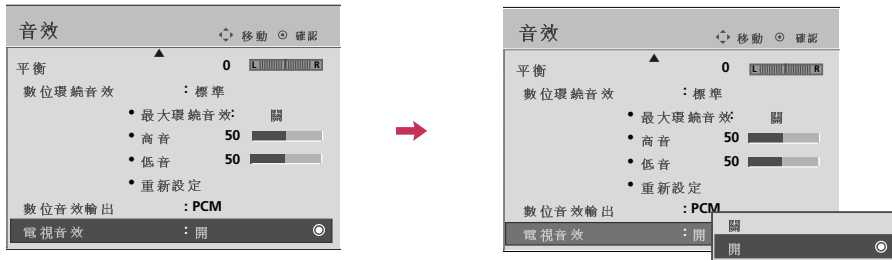

-   選擇音效。
-   選擇電視音效。
-   選擇開或關。
-   回到前一個選單。
-   回到電視機觀看畫面。

！ 註

- ▶ 在Simplink家庭劇院運作中關閉電視機喇叭時，聲音輸出會自動切換至家庭劇院的喇叭，但是當開啟電視機的喇叭時，聲音會從電視機喇叭輸出。
- ▶ 在電視機喇叭的選單裡，若您選擇「關」，則將無法使用部分音效選單。

數位音效輸出

此項功能允許您選擇您所喜愛的數位音效輸出（**數位音效輸出**）。

若一頻道為以杜比數位（**杜比數位**）音效播送，則電視便只能輸出杜比數位。

當有提供杜比數位音效時，選擇「**數位音效輸出**」功能表中的「**杜比數位**」即會將SPDIF輸出設定為杜比數位。

若在未有提供杜比數位音效的情況下從數位音效輸出功能表中選擇了杜比數位，則SPDIF輸出的將會是PCM。

即使針對播送**數位音效輸出**的頻道同時完成**杜比數位**與Audio language（**聲音語言**）的設定，系統也只會播放杜比數位。

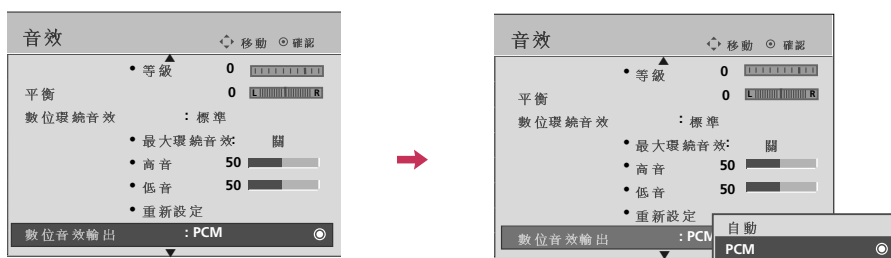

- 1 選擇音效。
- 2 選擇數位音效輸出。
- 3 選擇自動或PCM。
- 4 回到前一個選單。
- 回到電視機觀看畫面。

物件	音訊輸入	數位音效輸出
自動(揚聲器- 開)	MPEG	PCM
	DD	DD
	DD+	DD
	HE-AAC	PCM
自動(揚聲器- 關)	MPEG	PCM
	DD	DD
	DD+	DD
	HE-AAC	DD
PCM	PCM	PCM

聲音及語言控制

音效重新設定

所選音效模式的設定值會回復到原廠預設值。



-   選擇音效。
-   選擇重新設定。
-  初始化已調整值。
-  回到前一個選單。
-  回到電視機觀看畫面。





設定立體聲 / SAP 廣播

(在類比模式下)

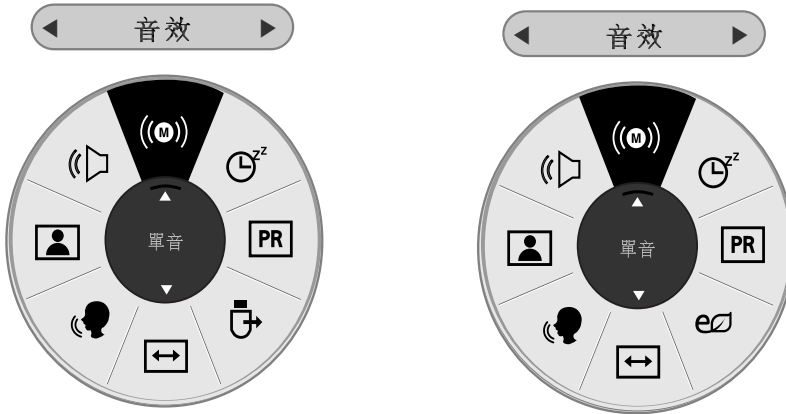
若是廣播站傳送額外的聲音訊號，本電視機可接收MTS立體聲節目，及任何伴隨立體聲節目的SAP (次要聲頻節目)。若僅傳送單音廣播內容，則會自動使用單音功能。

(僅適用於22/32/37LH20D, 42LH20FD)



- 1   選擇音效。
- 2  選擇單音，立體音或SAP。
- 3  回到電視機觀看畫面。

- 單音音效選取
如果接收的立體聲音效訊號太弱時，可以切換到單音音效。當接收單音音效時，聲音的清晰度將會被加強。

聲音及語言控制

語言選擇

(僅能在數位模式下)

「聲音」(Audio) 功能允許選擇個人所喜愛的語言。

若放送的不是所選語言中的聲音資料，則系統會播放預設的語言音訊。

同時放送兩種以上的字幕語言時，請利用「Subtitle」(字幕) 功能。若放送的不是所選語言中的字幕資料，則系統會播放預設的語言字幕。

當您選擇主要作為聲音語言和字幕語言的語言皆不為系統所支援時，您可以選擇次要類型中的語言。

音效語言選擇

播放兩種以上的音效選擇言時，可以用遙控器上。

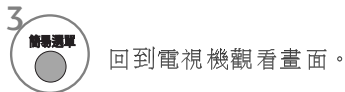
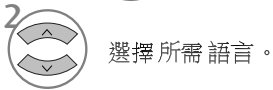

音效語言 OSD 資訊

顯示器	狀態
N.A	無法使用
MPEG	MPEG 音效
Dolby	杜比數位音效
	[視障人士]的輔助語音
ABC	[聽障人士]的輔助語音
Dolby Plus	Dolby Digital Plus Audio
AAC	AAC Audio

字幕語言選擇

同時放送兩種以上字幕語言時，您便可利用遙控器上。



字幕語言之螢幕操作畫面 (OSD) 資訊顯示

顯示器	狀態
N.A	無法使用
ABC	適用於「重聽人士」的字幕

- 服務業者所放送的聲音 / 字幕可以利用1到3個字元以較為簡化的形式顯示。
- 當您選擇輔助音訊 (適用於視覺 / 聽力障礙人士的音訊) 時，電視可能會輸出部分「主要」音訊。

Hard of Hearing

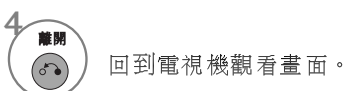

選單語言設定

螢幕上的選單可以使用您選定的語言顯示。請先選擇所要的語言。

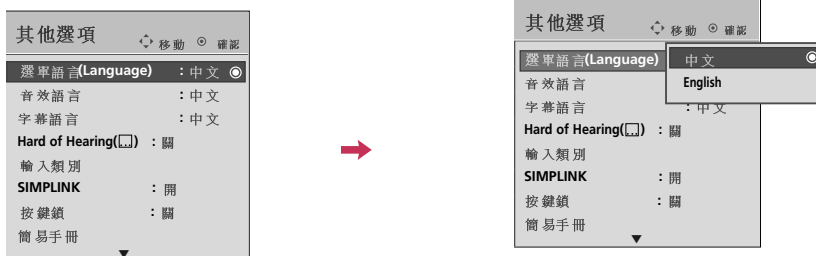

-   選擇其他選項。
-   選擇選單語言(Language)。
-   選擇您所要的語言。
這時，螢幕選單就會以剛才選擇的語言顯示。
-  離開
回到前一個選單。
-  選單
回到電視機觀看畫面。

定時器選單選項

時間的設定

假如時間顯示不對，請手動重設時間。

您必須在使用開／關時間功能前，先正確設定時間。

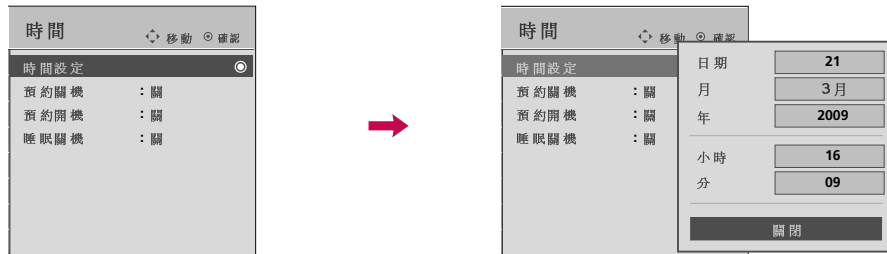

-   選擇時間選單。
-   選擇時間設定。
-   選擇年份、月、日期、小時或分。
-   設定年份、月、日期、小時或分。
-  回到前一個選單。
-  回到電視機觀看畫面。

預約開關機的設定

僅在已正確設定時的情況下，才能使用此功能。

電視須處於待機模式，開機設定才能作用。

如果您在設定開機兩個鐘頭內未按下任何按鍵，則設定便會自動轉為待機模式。

如果預約關機與預約開機的時間設定相同，則以關機優先。

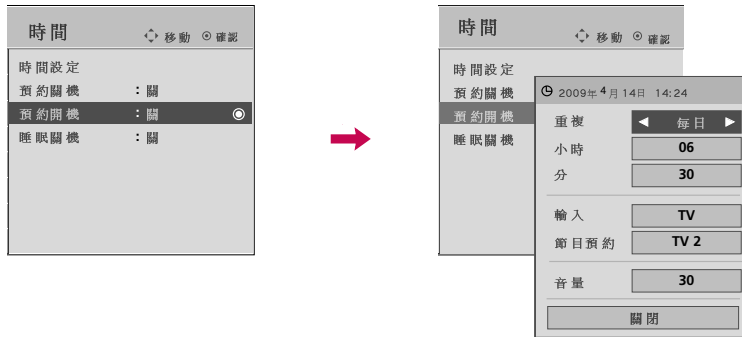

- 1 選擇時間選單。
- 2 選擇預約關機或預約開機。
- 3 選擇重複。
- 4 選擇關，一次，每日，週一~週五，週一~週六，週六~週日或週日。
- 5 輸入小時數或分鐘數。
- 6 回到前一個選單。
- 回到電視機觀看畫面。

- 要取消 預約開機 的功能，請選擇關。
- 單獨使用開機設定

- 1 選擇輸入。
- 2 選擇欲使用的輸入來源。
- 3 選擇TV時：設定開機時的頻道。
- 4 調整開機時的音量大小。

定時器選單選項

睡眠定時器

睡眠計時器會在預設的時間關閉電視機。
注意一旦關閉電視機，即會清除此設定值。

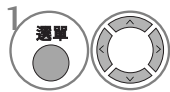
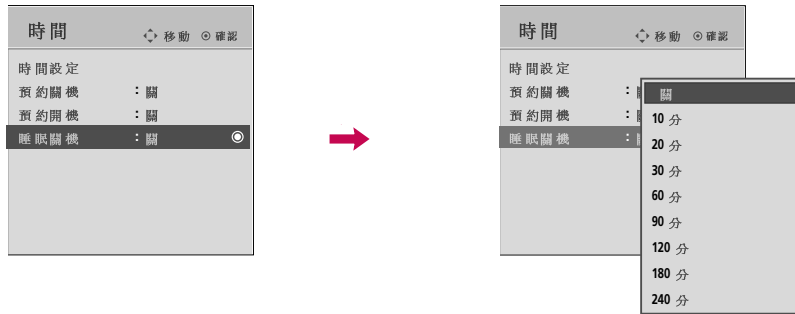

選擇時間選單。

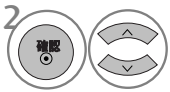

選擇睡眠關機。

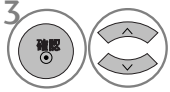

選擇關，10，20，30，60，
90，120，180或240分。



回到前一個選單。



回到電視機觀看畫面。

■ 您也可以在此睡眠關機選單裡調整睡眠關機。

家長控制/分級

您可以使用家長控制功能來鎖住特定頻道或是其他節目來源。

設定密碼及鎖定系統

設定您的密碼

設定鎖住特定頻道或是其他節目來源。
需要輸入密碼才能開啟此選單。

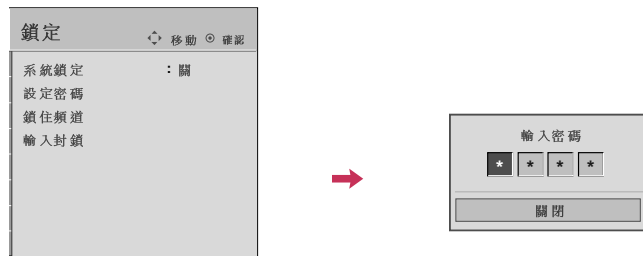

- 1    選擇鎖定。
- 2  輸入四個數字的密碼。

- 輸入必要的密碼。
- 電視機的預設密碼為「0-0-0-0」。



家長控制/分級

系統鎖定

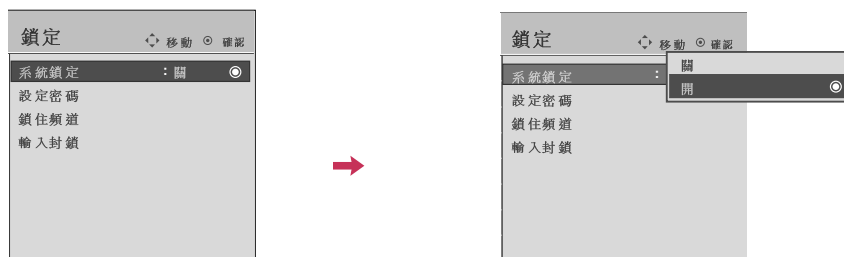
- 當鎖住系統的功能為「開」時，就能使用本功能。



- 1    選擇鎖定。
- 2  輸入四個數字的密碼。
- 3  選擇系統鎖定。



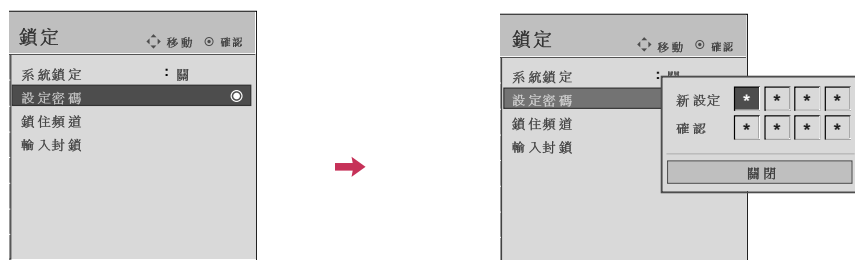

- 4   選擇開或關。
- 5  離開
回到前一個選單。
-  選單
回到電視機觀看畫面。

設定密碼

輸入兩次新密碼就能變更密碼。



- 1    選擇鎖定。
- 2  輸入四個數字的密碼。
- 3  選擇設定密碼。

- 4   選擇任何四個數字來當成新密碼。
在輸入四個數字後，再次輸入相同的四個數字加以**確認**。
- 5  離開
回到前一個選單。
-  選單
回到電視機觀看畫面。

頻道封鎖 (在數位模式下)

可封鎖您不想要觀賞或您不要您的孩子觀賞的任何頻道。



-    選擇鎖定。
-  輸入四個數字的密碼。
-  選擇鎖住頻道。
-   選擇要鎖定或解除鎖定的頻道。
-  鎖定或解除鎖定頻道。
-  回到前一個選單。
-  回到電視機觀看畫面。

家長控制/分級

鎖定外部輸入內容

鎖定輸入內容。

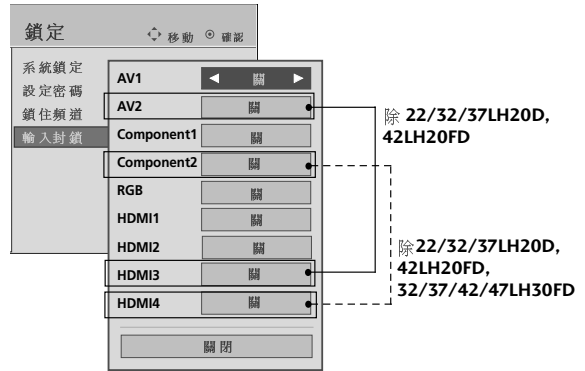



-    選擇鎖定。
-  輸入四個數字的密碼。
-  選擇輸入封鎖。
-   選擇輸入來源。
-  選擇開或關。
-  離開 回到前一個選單。
-  選單 回到電視機觀看畫面。

按鍵鎖

您可以設定電視只能以遙控器來操作。
這項功能將電視前面板控制器鎖死，防止未經允許觀賞節目。
這部電視機設定為會記憶您最後設定的選項，就算您關閉電視機也會記憶。



-   選擇其他選項。
-   選擇按鍵鎖。
-   選擇開或關。
-  回到前一個選單。
-  回到電視機觀看畫面。

- 在按鍵鎖開時，如果電視機處於關機狀態，請按下電視機上的 P/I ，INPUT, P(▲▼或^v)按鈕或遙控器上的電源，輸入，頻道(^v)或數字按鈕。
- 按鍵鎖開啟時，如果在觀賞電視機的時候按下前面板上的任一按鈕， 按鍵鎖開會顯示出來。

故障檢修檢查清單

無法正常操作。	
遙控器沒有作用	<ul style="list-style-type: none"> ■ 檢查在電漿電視與遙控器之間是否有任何障礙物。 ■ 檢查電池的極性方向是否正確(+對+；-對-)? ■ 遙控操作模式是否正確：TV、VCR等等? ■ 裝新電池。 <p style="text-align: right;">*此項功能並不適用於所有機型。</p>
電源突然中斷	<ul style="list-style-type: none"> ■ 是否設定了睡眠定時器? ■ 檢查電源控制設定。電源中斷。 ■ 如果設定本功能為開啟，但是過15分鐘沒有輸入信號，則機器就自動關閉。
視訊功能無法使用。	
沒有影像及聲音	<ul style="list-style-type: none"> ■ 檢查電視開關是否已打開。 ■ 請嘗試另一個頻道。可能是廣播有問題。 ■ 電源線插妥在插座上? ■ 檢查您的天線方向及/或位置。 ■ 測試牆壁電源插座，將其他電器產品的電線插上原本電視的電源插座。
打開電源後影像出現緩慢	<ul style="list-style-type: none"> ■ 電視啟動過程中影像緩慢出現屬正常現象，如果5分鐘以後畫面還沒有出現，請聯繫服務中心。
沒有色彩或影像，或畫質不佳	<ul style="list-style-type: none"> ■ 在選單選項中調整顏色。 ■ 電視與VCR之間應保持相當的距離。 ■ 請嘗試另一個頻道。可能是廣播有問題。 ■ 視訊纜線連接正確嗎? ■ 啟動任何可恢復影像亮度之功能。
出現水平/垂直條紋，或畫面顫動	<ul style="list-style-type: none"> ■ 檢查附近是否有干擾源，如電氣用品或電動工具。
某些頻道的接收訊號較差	<ul style="list-style-type: none"> ■ 電台或有線產品存在問題，請調到另一個電台。 ■ 電台訊號較弱，請重新調整天線方向來接收這個訊號較弱的電台。 ■ 檢查可能的干擾來源。
影像出現線條或條紋	<ul style="list-style-type: none"> ■ 檢查天線（更改天線方向）。
連接至HDMI時沒有畫面	<ul style="list-style-type: none"> ■ 檢查HDMI線材是否為1.3版以上。 HDMI線不支援HDMI 1.3版，會造成閃動或是無畫面。此時使用支援HDMI 1.3版的最新線材。

音訊功能無法使用。	
有影像但沒有聲音	<ul style="list-style-type: none">■ 按下音量音量(+) 鍵。■ 是否啟動靜音？按下靜音鍵。■ 請嘗試另一個頻道。可能是廣播有問題。■ 音訊纜線連接正確嗎？
一邊喇叭沒有聲音	<ul style="list-style-type: none">■ 在音效選單中調整平衡。
電視內發出異音	<ul style="list-style-type: none">■ 若開啟或關閉電視時沒有顯示任何錯誤，則週遭溼度或溫度的改變會使電視產生異音。
連接至HDMI/USB時沒有聲音	<ul style="list-style-type: none">■ 檢查HDMI線材是否為1.3版以上。■ 檢查USB線材是否為2.0版以上。■ 使用一般的MP3 檔案 <p style="text-align: right;">*此項功能並不適用於所有機型。</p>

在 PC 模式下存在問題。(僅適用於 PC 模式)	
訊號超出範圍。	<ul style="list-style-type: none">■ 調整解析度、水平頻率或垂直頻率。■ 請檢查輸入來源。
背景上出現垂直條紋及水平雜訊，及位置不正確	<ul style="list-style-type: none">■ 使用自動設定，或調整時脈、相位或 H/V 位置。
螢幕顏色或訊號顏色不穩定	<ul style="list-style-type: none">■ 檢查訊號纜線。■ 重新安裝 PC 視訊卡

維護

一些早期故障是可以防範的。定期仔細清潔您的新電視機可以延長其使用壽命。在開始任何清潔之前，請務必先拔下電源。

清潔螢幕

- 1 在這裡為您介紹一種快速擦掉螢幕上的灰塵的絕佳方法。用加有少許衣物柔軟劑或洗碗精的溫水來將軟布沾濕。盡量將抹布擰乾，然後用它來擦拭螢幕。
- 2 將過量的水分從螢幕上擦除，然後使其自然風乾，再開啟電視電源。

清潔機殼

- 請使用柔軟的乾布來擦除機殼上的髒污或灰塵。
- 請勿使用濕布。

長時間不使用

▲ 警告

- ▶ 如果您將會長時間不使用電視機（例如度假時），請拔掉電源線，以免遭到雷擊或突波。

產品規格

型號		22LH20D (22LH20D-DA)	32LH20D (32LH20D-DA)	37LH20D (37LH20D-DA)	42LH20FD (42LH20FD-DA)
尺寸 (寬 x 高 x 深)	含底座	21.0 x 15.6 x 6.7 英吋 533.4 x 397.0 x 171.0 毫米	31.6 x 22.9 x 8.8 英吋 805.0 x 583.0 x 224.0 毫米	36.2 x 25.9 x 11.6 英吋 922.0 x 659.0 x 297.0 毫米	40.4 x 28.1 x 11.6 英吋 1028.0 x 715.4 x 297.0 毫米
	不含底座	21.0 x 13.8 x 2.5 英吋 533.4 x 351.7 x 65.0 毫米	31.6 x 20.7 x 3.1 英吋 805.0 x 528.0 x 79.9 毫米	36.2 x 23.4 x 3.4 英吋 922.0 x 595.0 x 88.0 毫米	40.4 x 25.7 x 3.4 英吋 1028.0 x 655.0 x 88.7 毫米
重量	含底座	10.5 磅 / 4.8 公斤	25.3 磅 / 11.5 公斤	32.6 磅 / 14.8 公斤	39.6 磅 / 18.0 公斤
	不含底座	10.1 磅 / 4.6 公斤	22.7 磅 / 10.3 公斤	28.6 磅 / 13.0 公斤	35.7 磅 / 16.2 公斤
型號		32LH30FD (32LH30FD-DA)	37LH30FD (37LH30FD-DA)	42LH30FD (42LH30FD-DA)	47LH30FD (47LH30FD-DA)
尺寸 (寬 x 高 x 深)	含底座	31.6 x 22.9 x 8.8 英吋 805.0 x 583.0 x 224.0 毫米	36.2 x 25.9 x 11.6 英吋 922.0 x 659.0 x 297.0 毫米	40.4 x 28.1 x 11.6 英吋 1028.0 x 715.4 x 297.0 毫米	44.9 x 30.8 x 13.2 英吋 1140.6 x 784.8 x 337.4 毫米
	不含底座	31.6 x 20.9 x 3.1 英吋 805.0 x 531.0 x 79.9 毫米	36.2 x 23.4 x 3.4 英吋 922.0 x 595.0 x 88.0 毫米	40.4 x 25.9 x 3.4 英吋 1028.0 x 658.6 x 88.7 毫米	44.9 x 28.4 x 3.8 英吋 1140.6 x 722.9 x 99.0 毫米
重量	含底座	26.6 磅 / 12.1 公斤	32.8 磅 / 14.9 公斤	39.6 磅 / 18.0 公斤	49.6 磅 / 22.5 公斤
	不含底座	24.2 磅 / 11.0 公斤	28.8 磅 / 13.1 公斤	35.7 磅 / 16.2 公斤	43.8 磅 / 19.9 公斤
電力需求 電視系統 程式範圍 外部天線阻抗		AC110V- 60Hz Analog: NTSC-M, DTV:DVB-T VHF: 2 ~ 13, UHF: 14 ~ 69, CATV: 1, 14 ~ 125, DTV: 14 ~ 69 75 Ω			
環境條件	操作溫度範圍 操作濕度範圍	32 ~ 104°F (0 ~ 40°C) 低於 80%			
	儲存溫度 儲存濕度	-4 ~ 140°F (-20 ~ 60°C) 低於 85%			

		42LH50YD (42LH50YD-DA)	55LH50YD (55LH50YD-DA)	42SL80YD (42SL80YD-DA)	47SL80YD (47SL80YD-DA)
尺寸 (寬 x 高 x 深)	含底座	41.4 x 28.3 x 11.6 英寸 1052.2 x 719.1 x 296.2 毫米	53.4 x 35.4 x 16.6 英寸 1357.0 x 901.0 x 423.0 毫米	39.4 x 27.1 x 10.3 英寸 100.2 x 688.7 x 261.0 毫米	43.6 x 29.6 x 11.2 英寸 1109.6 x 752.7 x 320.2 毫米
	不含底座	41.5 x 25.8 x 3.5 英寸 1052.2 x 657.3 x 90.8 毫米	53.4 x 32.8 x 4.3 英寸 1357.0 x 835.4 x 109.6 毫米	39.4 x 24.5 x 1.7 英寸 1001.2 x 623.2 x 45.0 毫米	43.6 x 26.9 x 1.7 英寸 1109.6 x 685.3 x 45.5 毫米
重量	含底座	41.8 磅 / 19.0 公斤	80.2 磅 / 36.4 公斤	46.3 磅 / 21.0 公斤	60.8 磅 / 27.6 公斤
	不含底座	37.9 磅 / 17.2 公斤	72.5 磅 / 32.9 公斤	41.2 磅 / 18.7 公斤	52.2 磅 / 23.7 公斤
型號		42LH90QD (42LH90QD-DC)	47LH90QD (47LH90QD-DC)	55LH90QD (55LH90QD-DC)	
尺寸 (寬 x 高 x 深)	含底座	41.9 x 30.5 x 14.2 英寸 1065.9 x 776.0 x 361.7 毫米	46.4 x 33.5 x 15.7 英寸 1179.0 x 851.4 x 398.8 毫米	54.0 x 37.9 x 17.8 英寸 1373.0 x 964.3 x 454.2 毫米	
	不含底座	41.9 x 28.2 x 3.7 英寸 1065.9 x 716.4 x 94.4 毫米	46.4 x 30.7 x 4.1 英寸 1179.0 x 780.6 x 105.9 毫米	54.0 x 34.9 x 4.2 英寸 1373.0 x 888.5 x 106.9 毫米	
重量	含底座	51.1 磅 / 23.2 公斤	60.1 磅 / 27.3 公斤	90.1 磅 / 40.9 公斤	
	不含底座	42.9 磅 / 19.5 公斤	51.8 磅 / 23.5 公斤	78.2 磅 / 35.5 公斤	
電力需求 電視系統 程式範圍 外部天線阻抗		AC110V- 60Hz Analog: NTSC-M, DTV:DVB-T VHF: 2 ~ 13, UHF: 14 ~ 69, CATV: 1, 14 ~ 125, DTV: 14 ~ 69 75 Ω			
環境條件	操作溫度範圍 操作濕度範圍	32 ~ 104°F (0 ~ 40°C) 低於 80%			
	儲存溫度 儲存濕度	-4 ~ 140°F (-20 ~ 60°C) 低於 85%			

附錄

代碼	功能	備註	代碼	功能	備註
08	電源	遙控器按鍵 (電源開/關)	44	確認	遙控器按鍵
45	簡易選單	遙控器按鍵	28	離開	遙控器按鍵
43	選單	遙控器按鍵	7E	SIMPLINK	遙控器按鍵
0B	輸入	遙控器按鍵	30	AV 模式	遙控器按鍵
10-19	數字鍵 0 ~ 9	遙控器按鍵	63	播放 (黃色)	遙控器按鍵
1A	頻道返回	遙控器按鍵	61	暫停 (藍色)	遙控器按鍵
09	靜音	遙控器按鍵	71	停止 (綠色)	遙控器按鍵
02	音量 +	遙控器按鍵	72	紅色	遙控器按鍵
03	音量 -	遙控器按鍵	8F	倒轉	遙控器按鍵
00	頻道 ^	遙控器按鍵	8E	快轉 (字幕)	遙控器按鍵
01	頻道 v	遙控器按鍵	95	節能模式	遙控器按鍵
1E	喜愛頻道(選取)	遙控器按鍵	F0	TV/RAD	遙控器按鍵
40	^	遙控器按鍵	39	字幕	遙控器按鍵
41	v	遙控器按鍵	AB	節目導覽	遙控器按鍵
07	<	遙控器按鍵	AA	節目資訊	遙控器按鍵
06	>	遙控器按鍵	53	所有頻道	遙控器按鍵

(僅適用於 42/55LH50YD)

(除 42/55LH50YD)

* 視您的機型來使用此功能。

除 42/47/55LH90QD, 42/47SL80YD

代碼	功能	備註
B1	■	遙控器按鍵
B0	▶	遙控器按鍵
BA	▬	遙控器按鍵

外部控制裝置的設定

請將RS-232C輸入插孔連接外部控制裝置(例如電腦或A/V控制系統)，從外部控制電視的功能。

- 本顯示器沒有隨附RS-232C訊號線。

以下說明為協助您設定軟體或測試teIenet軟體的功能。

RS-232C 安裝

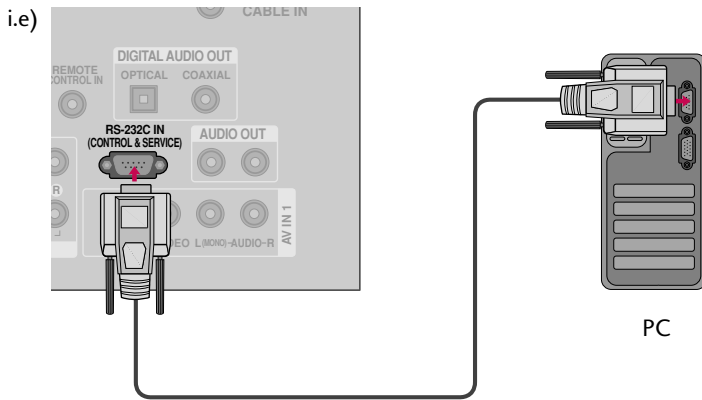

接頭類型：9針序列公接頭

編號	針名稱
1	無連線
2	RXD(接收資料)
3	TXD(傳送資料)
4	DTR(DTE側就緒)
5	GND
6	DSR(DCE側就緒)
7	RTS(準備好傳送)
8	CTS(無障礙可傳送)
9	無連線

指令參考清單

- 鮑率：9600 bps (UART)
- 資料長度：8位元
- 同位元檢查(Parity)：無
- 停止位元：1位元
- 通訊代碼：ASCII碼
- 使用交叉(逆向)接線(Crossed cable)

! 注

- ▶ 本產品擁有在RS-232C Command裡指令迴響的功能。

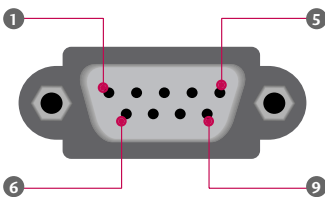

RS-232C的組態

您可使用以下的纜線。

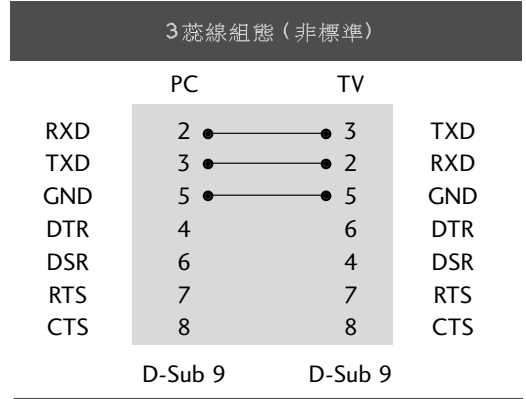
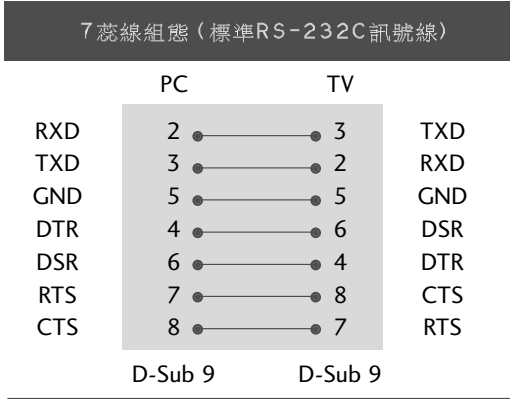

ID設定

使用本功能指定電視的ID號碼。
請參閱「真實資料對映」。



- 1 選擇其他選項。
- 2 選擇 ID 設定。
- 3 調整 ID 設定，選取所要電視的ID號碼。
ID 設定的調整範圍為1~99。
- 4 移動至前一個功能表畫面。
- 回到正常電視觀賞畫面。

- 真實資料對映
- 0 : Step 0
- ⋮
- A : Step 10 (SET ID 10)
- ⋮
- F : Step 15 (SET ID 15)
- 10 : Step 16 (SET ID 16)
- ⋮
- 64 : Step 100
- 6E : Step 110
- 73 : Step 115
- 74 : Step 116
- C7 : Step 199
- FE : Step 254
- FF : Step 255

指令參考清單

	指令1	指令2	DATA (十六進位法)		指令1	指令2	DATA (十六進位法)
01. 電源	k	a	00 ~ 01	13. 高音	k	r	00 ~ 64
02. 長寬比	k	c	(▶ p.140)	14. 低音	k	s	00 ~ 64
03. 螢幕靜音	k	d	(▶ p.140)	15. 平衡	k	t	00 ~ 64
04. 音量靜音	k	e	00 ~ 01	16. 色溫	k	u	00 ~ 02
05. 音量控制	k	f	00 ~ 64	17. 節能模式	j	q	(▶ p.142)
06. 對比	k	g	00 ~ 64	18. 自動組態	j	u	01
07. 亮度	k	h	00 ~ 64	19. 調諧命令	m	a	(▶ p.142)
08. 色濃度	k	i	00 ~ 64	20. 新增 / 略過頻道	m	b	00 ~ 01
9. 彩度	k	j	00 ~ 64	21. 鍵	m	c	鍵代碼
10. 銳利度	k	k	00 ~ 64	22. 控制背光	m	g	00 ~ 64
11. OSD選擇	k	l	00 ~ 01	23. 輸入選擇(母畫面)	x	b	(▶ p.142)
12. 遙控器鎖模	k	m	00 ~ 01				

傳送/接收通訊協定

傳送

[Command1][Command2][][Set ID][][Data][Cr]

[Command 1]: 第一個控制電漿電視設定的指令。(j、k、m或x)

[Command 2]: 第二個控制電漿電視設定的指令。

[Set ID]: 您可以在特殊功能(Special)選單中調整 Set ID來選擇想要的電視ID號碼。調整範圍為1~99。若將Set ID設定為“0”，則可以控制每一台連接的PDP。Set ID在選單內是以十進位(1~99)表示，而在傳送/接收通訊協定上則以十六進位(0x0~0x63)表示。

[DATA]: 用來傳送命令資料。

傳送“FF”資料以讀取命令狀態。

[Cr]: 歸位(Carriage Return)

ASCII碼 “0x0D”

[]: ASCII碼 “空白(0x20)”

* 在本機型裡，電視機在待機模式時不會傳送狀態。

確認回報訊息

[Command2][][Set ID][][OK][Data][x]

當電視所接收到的資料正常時，會根據這個格式傳送ACK (確認)資料。此時如果資料是資料讀取模式，則表示目前的狀態資料。如果資料是資料寫入模式，就會送回PC的資料。

* 在本機型裡，電視機在待機模式時不會傳送狀態。

* 資料格式

[Command 2]: 當成指令使用。

[Set ID]: 使用小寫字元，若set ID為10，即會傳送「0」、「a」。

[DATA]: 使用小寫字元，若資料為0x ab，即會傳送「a」、「b」。

[OK]: 使用大寫字元。

錯誤回報訊息

[Command2][][Set ID][][NG][Data][x]

電視在接收到來自無效功能的異常資料或發生通訊錯誤時，會根據這個格式傳送ACK (確認)資料。

Data1: 不合法代碼

Data2: 未支援功能

Data3: 等待更長時間

* 在本機型裡，電視機在待機模式時不會傳送狀態。

* 資料格式

[Command 2]: 當成指令使用。

[Set ID]: 使用小寫字元，若set ID為10，即會傳送「0」、「a」。

[DATA]: 使用小寫字元，若資料為0x ab，即會傳送「a」、「b」。

[OK]: 使用大寫字元。

01. 電源 (Command: k a)

控制電視的電源開關。

Transmission [k][a][][Set ID][][Data][Cr]

Data 00: 關機 Data 01: 開機

Acknowledgement [a][][Set ID][][OK/NG][Data][x]

顯示電源 On/Off。

Transmission [k][a][][Set ID][][FF][Cr]

Acknowledgement [a][][Set ID][][OK/NG][Data][x]

- * 同樣地，若其他功能根據此格式傳送「FF」資料，資料回饋回條會呈現出每個功能的狀態。
- * 注意：在此機型裡，電視機只會在完成電源開啟作業後才會傳送回條。在指令及回條之間可能會有延時的情況。

02. 長寬比 (Command: k c)

調整螢幕格式。

Transmission [k][c][][Set ID][][Data][Cr]

Data 01: 4:3 07: 14:9
 02: 16:9 09: 點對點掃描
 04: 放大 10: 電影模式1
 06: 原始比例 ⋮
 1F: 電影模式16

Acknowledgement [c][][Set ID][][OK/NG][Data][x]

- * 使用 PC 輸入時，您可以選擇 16:9 或 4:3 的螢幕長寬比。
- * 在DTV/HDMI (1080i 50Hz/60Hz、720p 50Hz/60Hz、1080p 24Hz/30Hz/50Hz/60Hz)、Component (720p、1080i、1080p 50Hz/60Hz) 模式中，只能使用掃描功能。

03. 螢幕靜音 (Command: k d)

選擇螢幕靜音開關。

Transmission [k][d][][Set ID][][Data][Cr]

Data 00: 螢幕靜音開啟 (影像關), 影像訊號輸出靜音關

Data 01: 螢幕靜音關閉 (影像開)

Data 10: 影像訊號輸出靜音開

Acknowledgement [d][][Set ID][][OK/NG][Data][x]

- * 在僅使用影像訊號輸出靜音開的功能時，電視機會顯示螢幕功能選單 (OSD)。但在使用螢幕靜音開的功能時，電視機不會顯示螢幕功能選單 (OSD)。

04. 音量靜音 (Command: k e)

控制音量靜音開關。

您也可以用遙控器上的靜音鍵調整音量。

Transmission [k][e][][Set ID][][Data][Cr]

Data 00: 開啟音量靜音 (靜音)

Data 01: 關閉音量靜音 (有聲音)

Acknowledgement [e][][Set ID][][OK/NG][Data][x]

05. 音量控制 (Command: k f)

調整音量。

您也可以用遙控器上的音量鍵調整音量。

Transmission [k][f][][Set ID][][Data][Cr]

Data 最小值: 00 ~ 最大值: 64 (*對於所有機型來說，此功能都無法使用)

*請參閱「真實資料對映」。▶ p.138.

Acknowledgement [f][][Set ID][][OK/NG][Data][x]

06. 對比 (Command: k g)

調整螢幕對比。

您也可以在影像選單調整對比。

Transmission [k][g][][Set ID][][Data][Cr]

Data 最小值: 00 ~ 最大值: 64 (*對於所有機型來說，此功能都無法使用)

*請參閱「真實資料對映」。▶ p.138.

Acknowledgement [g][][Set ID][][OK/NG][Data][x]

07. 亮度 (Command: k h)

調整螢幕亮度。

您也可以在影像選單中調整亮度。

Transmission [k][h][][Set ID][][Data][Cr]

Data Min: 最小值: 00 ~ 最大值: 64 (*對於所有機型來說，此功能都無法使用)

*請參閱「真實資料對映」。▶ p.138.

Acknowledgement [h][][Set ID][][OK/NG][Data][x]

08. 色濃度 (Command: k i)

調整螢幕顏色濃度。
您也可以**在影像選單中調整顏色濃度。**

Transmission [k][i][][Set ID][][Data][Cr]

Data 最小值: 00 ~ 最大值: 64 (*對於所有機型來說, 此功能都無法使用)

*請參閱「真實資料對映」▶ p.138.

Acknowledgement [i][][Set ID][][OK/NG][Data][x]

9. 彩度 (Command: k j)

調整螢幕彩度。
您也可以**在影像選單中調整顏色濃度。**

Transmission [k][j][][Set ID][][Data][Cr]

Data 紅色: 00 ~ 綠色: 64 (*對於所有機型來說, 此功能都無法使用)

*請參閱「真實資料對映」▶ p.138.

Acknowledgement [j][][Set ID][][OK/NG][Data][x]

10. 銳利度 (Command: k k)

調整螢幕銳利度。
您也可以**在影像選單中調整銳利度。**

Transmission [k][k][][Set ID][][Data][Cr]

Data 最小值: 00 ~ 最大值: 64 (*對於所有機型來說, 此功能都無法使用) ▶ p.138.

Acknowledgement [k][][Set ID][][OK/NG][Data][x]

11. OSD選擇 (Command: k l)

選擇OSD(螢幕顯示選單)開關。

Transmission [k][l][][Set ID][][Data][Cr]

Data 00: OSD 關 Data 01: OSD 開

Acknowledgement [l][][Set ID][][OK/NG][Data][x]

12. 遙控器鎖模 (Command: k m)

鎖定遙控器與電視的前面板控制鍵。

Transmission [k][m][][Set ID][][Data][Cr]

Data 00: Lock 關 Data 01: Lock 開

Acknowledgement [m][][Set ID][][OK/NG][Data][x]

如果您不用遙控器及電視前面板控制鍵時, 請採用本模式。當主電源被開啟關閉後, 遙控鎖即被解開。

13. 高音 (Command: k r)

調整高音部分。
您也可以**在AUDIO 選單裡調整高音。**

Transmission [k][r][][Set ID][][Data][Cr]

Data 最小值: 00 ~ 最大值: 64 (*對於所有機型來說, 此功能都無法使用)

*請參閱「真實資料對映」▶ p.138.

Acknowledgement [r][][Set ID][][OK/NG][Data][x]

14. 低音 (Command: k s)

調整低音部分。
您也可以**在音效選單裡調整低音。**

Transmission [k][s][][Set ID][][Data][Cr]

Data 最小值: 00 ~ 最大值: 64 (*對於所有機型來說, 此功能都無法使用)

*請參閱「真實資料對映」▶ p.138.

Acknowledgement [s][][Set ID][][OK/NG][Data][x]

15. 平衡 (Command: k t)

調整平衡。
您也可以**在音效選單中調整平衡。**

Transmission [k][t][][Set ID][][Data][Cr]

Data 最小值: 00 ~ 最大值: 64 (*對於所有機型來說, 此功能都無法使用)

*請參閱「真實資料對映」▶ p.138.

Acknowledgement [t][][Set ID][][OK/NG][Data][x]

16. 色溫 (Command: k u)

調整色溫。
您也能**在影像選單內調整自動色彩選擇。**

Transmission [k][u][][Set ID][][Data][Cr]

Data 00: 正常 01: 冷色系 02: 暖色系

Acknowledgement [u][][Set ID][][OK/NG][Data][x]

17. 節能模式 (Command: j q)

如要控制省電功能。

Transmission [j][q][][Set ID][][Data][Cr]

省電功能					等級				說明
7	6	5	4		3	2	1	0	
0	0	0	0	省電模式	0	0	0	0	關
0	0	0	0	省電模式	0	0	0	1	最小節能
0	0	0	0	省電模式	0	0	1	0	正常節能
0	0	0	0	省電模式	0	0	1	1	最大節能
0	0	0	0	省電模式	0	1	0	0	自動節能
0	0	0	0	省電模式	0	1	0	1	螢幕關閉

(除 22/32/37LH20D, 42LH20FD, 32/37/42/47LH30FD)

Acknowledgement [q][][Set ID][][OK/NG][Data][x]

18. 自動組態 (Command: j u)

會自動調整畫面位置並減少影像抖動。限在RGB(PC)模式下作用。

Transmission [j][u][][Set ID][][Data][Cr]

Data 1: 要設定自動設定執行

Acknowledgement [u][][Set ID][][OK/NG][Data][x]

19. 調諧命令 (Command: m a)

選擇符合實際編號的頻道。

Transmission [m][a][][Set ID][][Data0][][Data1][][Data2][Cr]

Data00: 高頻道資料

Data01: 低頻道資料

ex. No. 47 -> 00 2F (2FH)

No. 394 -> 01 8A (18AH),

DTV No. 0 -> Don't care

Data02 0x00: 類比 Main

0x10: DTV Main

0x20: Radio

頻道資料範圍

類比 - 最小值: 00 ~ 最大值: 63 (0~99)

數位 - 最小值: 00 ~ 最大值: 3E7(0~999)

Acknowledgement [a][][Set ID][][OK/NG][Data][x]

Data 最小值: 00 ~ 最大值: 7DH

20. 新增/略過頻道 (Command: m b)

設定目前頻道的略過狀

Transmission [m][b][][Set ID][][Data][Cr]

Data 00: 略過

Data 01: 增加

Acknowledgement [b][][Set ID][][OK/NG][Data][x]

21. 鍵 (Command: m c)

送出IR遙控鍵代碼。

Transmission [m][c][][Set ID][][Data][Cr]

Data 鍵代碼: ▶ p.136.

Acknowledgement [c][][Set ID][][OK/NG][Data][x]

22. 控制背光 (Command: m g)

控制螢幕的亮度。

Transmission [m][g][][Set ID][][Data][Cr]

Data 最小值: 00 ~ 最大值: 64 (*對於所有機型來說, 此功能都無法使用)

*請參閱「真實資料對映」。▶ p.138.

Acknowledgement [g][][Set ID][][OK/NG][Data][x]

23. 輸入選擇 (母畫面) (Command: x b)

選擇電視輸入來源。

Transmission [x][b][][Set ID][][Data][Cr]

Data 結構

MSB				LSB			
0	0	0	0	0	0	0	0
外部輸入				輸入號碼			

外部輸入				Data
0	0	0	0	DTV
0	0	0	1	Analog
0	0	1	0	AV
0	1	0	0	Component
0	1	1	0	RGB
1	0	0	1	HDMI

輸入號碼				Data
0	0	0	0	Input1
0	0	0	1	Input2
0	0	1	0	Input3
0	0	1	1	Input4

Acknowledgement [b][][Set ID][][OK/NG][Data][x]

* 視您的機型使用功能。

開放原始碼軟體注意事項

以下用在本產品的GPL可執行檔及LGPL/MPL庫，受到GPL 2.0/LGPL 2.1/MPL 1.1授權協議的限制：

GPL 可執行檔：

- Linux 核心2.6
- busybox
- lzo

LGPL 庫：

- uClibc

MPL 庫：

- Nanox

LG Electronics在CD-ROM內提供原始碼給您，費用內容包括媒體成本、運送及處理向LG Electronics詢問（電郵地址：opensource@lge.com）的電子郵件等經銷成本。

本內容之有效日期為自LG Electronics經銷產品日期起三年。

您可以在以下網站、取得GPL、LGPL與MPL授權複本

- <http://www.gnu.org/licenses/old-licenses/gpl-2.0.html>,
- <http://www.gnu.org/licenses/old-licenses/lgpl-2.1.html>,
- <http://www.mozilla.org/MPL/MPL-1.1.html>.

同時您也可以從以下網站取得GPL與LGPL授權的翻譯版本

- <http://www.gnu.org/licenses/old-licenses/gpl-2.0-translations.html>,
- <http://www.gnu.org/licenses/old-licenses/lgpl-2.1-translations.html>.

本軟體以部分獨立JPEG 著作權（Independent JPEG Group）著作權© 1991 – 1998內容為基礎。

本產品內含

- 庫：著作權© 2004 Glenn Randers-Pehrson
- Zlib 壓縮庫：著作權© 1995-2002 Jean-loup Gailly與Mark Adler.
- Tinyxml庫：著作權© 2000-2006 Lee Thomason



LG

Life's Good

親愛的顧客您好：

感謝您對 LG 產品的愛護與支持

為提供您更快速便捷的產品諮詢及報修服務

為您準備了全新的 "瞬間感動 LG 售後服務 "

服務內容：

- ◎ 2小時聯絡
- ◎ 預約準時上門
- ◎ 當天到府
- ◎ 365天服務

請洽

瞬間感動 LG 售後服務專線：

0800-89-8899

LG 網址： [http:// tw.lge.com](http://tw.lge.com)

台灣樂金電器股份有限公司