



MEDIA STATION

Sieťový duálny HD rekordér

MS400H

HDD
DETACHABLE

DVB
Digital Video
Broadcasting

WiFi
CERTIFIED®

DLNA
CERTIFIED™

DTS
2.0+Digital Out

HD
TV

YouTube™

Picasa™
Web Albums

Plays
Windows
Media™

MKV
PLAYBACK

DIVX
HD

DOLBY
DIGITAL

FULLHD
1080P

HDMI™
HIGH DEFINITION MULTIMEDIA INTERFACE



Aby ste zaistili správne používanie tohto produktu, dôkladne si prečítajte tento návod a uschovajte si ho pre budúcu potrebu.

SIOVENČINA



VÝSTRAHA
NEBEZPEČENSTVO ÚRAZU
ELEKTRICKÝM PRÚDOM
NEOTVÁRAJTE



VÝSTRAHA: Z DÔVODU RIZIKA ÚRAZU ELEKTRICKÝM PRÚDOM NEOTVÁRAJTE KRYT (ANI ZADNÚ ČASŤ). VNÚTRI NIE SÚ ŽIADNE POUŽÍVATEĽOM OPRAVITELNÉ SÚČIASŤKY. OPRAVU ZARIADENIA PRENECHAJTE KVALIFIKOVANÉMU ODBORNÍKOVÍ.



Symbol blesku so šípku v rovnostrannom trojuholníku má upozorniť používateľa na prítomnosť neizolovaného nebezpečného napätia vnútri prístroja, ktoré môže byť dostatočnej veľkosti, aby predstavovalo nebezpečenstvo úrazu elektrickým prúdom.



Výkričník v rovnostrannom trojuholníku má upozorniť používateľa na prítomnosť dôležitých prevádzkových a údržbových (servisných) pokynov v literatúre priloženej k výrobku.

VÝSTRAHA: TENTO VÝROBOK NEVYSTAVUJTE DAŽĎU ANI VLHKOSTI, INAK HROZÍ NEBEZPEČENSTVO POŽIARU ALEBO ÚRAZU ELEKTRICKÝM PRÚDOM.

VÝSTRAHA: Zariadenie neumiestňujte do obmedzeného priestoru, ako je napríklad knižnica a pod.

UPOZORNENIE: Zariadenie nesmie byť vystavené vode (okvapkané alebo ošpliechané) a nesmú sa naň klásať žiadne predmety naplnené s tekutinou, ako sú napr. vázy.

UPOZORNENIE TÝKAJÚCE SA NAPÁJACIEHO KÁBLA

Väčšina výrobcov odporúča, aby zariadenia boli pripojené k samostatnému okruhu.

To znamená k zásuvkovému okruhu, ktorý napája len dané zariadenie a nemá žiadne zásuvky ani podružné okruhy. Pozrite si stranu s technickými údajmi v tomto návode, aby ste si boli istí.

Nepreťažujte sieťové zásuvky. Preťažené, uvoľnené alebo poškodené sieťové zásuvky, predlžovacie káble, zodrané napájacie káble alebo poškodená či popraskaná izolácia drôtov sú nebezpečné. Ktorýkoľvek takýto stav môže mať za následok úraz elektrickým prúdom alebo požiar. Pravidelne kontrolujte kábel zariadenia a ak jeho vzhľad naznačuje poškodenie alebo opotrebovanie, odpojte ho, prestaňte používať zariadenie a nechajte kábel vymeniť v autorizovanom servise za presný náhradný diel.

Chráňte napájací kábel pred fyzickým alebo mechanickým zlým zaobchádzaním, ako je napr. skrúcanie, zmotávanie, príviknutie, privretie dverami alebo stúpanie. Venujte pozornosť obzvlášť zástrčkám, sieťovým zásuvkám a miestu pripojenia k zariadeniu.

Ak chcete úplne odpojiť napájanie zariadenia, odpojte zariadenie od sieťovej zásuvky. Pri inštalácii výrobku dbajte na to, aby zástrčka bola ľahko dostupná.

Likvidácia starého zariadenia



1. Ak je výrobok označený symbolom prečiarknutej smetnej nádoby s kolieskami, nakladanie s výrobkom sa riadi európskou smernicou 2002/96/ES.
2. Všetky elektrické a elektronické výrobky by mali byť likvidovať oddelene od komunálneho odpadu prostredníctvom na to určených zberných miest určených vládou alebo miestnymi úradmi.
3. Správnu likvidáciu starého zariadenia pomôžete predchádzať negatívnym vplyvom na životné prostredie a ľudské zdravie.
4. Podrobnejšie informácie o likvidácii starého zariadenia získate na miestnom úrade, v službách likvidácie odpadu alebo v predajni, kde ste výrobok zakúpili.

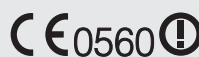

Pre bezdrôtové zariadenia v Európskej únii Poznámka

Výrobky s označením CE vyhovujú smernici Európskej komisie o rádiových a telekomunikačných zariadeniach (1999/5/ES), elektromagnetickej kompatibilitate (2004/108/ES) a nízkom napätí (2006/95/ES). Iba na používanie v interiéri.

Súlad s týmito smernicami znamená súlad s nasledujúcimi európskymi normami (v zátvorkách sú uvedené ekvivalentné medzinárodné normy a predpisy):

- EN 55022 (CISPR 22) – Elektromagnetické rušenie
- EN 55024 (IEC 61000-4-2, 3, 4, 5, 6, 8, 11) – Elektromagnetická imunita
- EN 60065 (IEC 60065) – Bezpečnosť výrobkov
- EN 300 328 – Technické požiadavky na rádiové zariadenia
- 301 489-1 a EN 301 489-17 – Všeobecné požiadavky na rádiové zariadenia týkajúce sa elektromagnetickej kompatibility.

Zástupca pre Európu:

LG Electronics Service Europe B.V.
Veluwezoom 15, 1327 AE Almere, Holandsko (Tel.: +31-036-547-8940)



Ako partner programu Energy Star® spoločnosť LG vyhlasuje, že tento výrobok alebo produktové modely spĺňajú smernice programu Energy Star® pre energetickú účinnosť.

ENERGY STAR® je ochranná známka registrovaná v USA.

Autorské práva

- Záznamové zariadenie sa má používať len na legálne kopírovanie a odporúčame vám overiť si, čo je legálne kopírovanie v oblasti, kde vytvárate kópiu. Kopírovanie materiálov chránených autorskými právami, ako sú napríklad filmy a hudba, je nezákonné, ak nie je povolené zákonnou výnimkou alebo odsúhlasené vlastníkom práv.
- Tento výrobok obsahuje technológiu ochrany autorských práv, ktorá je chránená americkými patentmi a inými právami ochrany duševného vlastníctva vo vlastníctve spoločnosti Macrovision Corporation a iných vlastníkov práv. Používanie tejto technológie ochrany autorských práv musí byť povolené spoločnosťou Macrovision Corporation a je určené len na domáce použitie a iné použitia obmedzeného sledovania, ak spoločnosť Macrovision Corporation nepovolila inak. Spätná analýza alebo disasemblovanie je zakázané.
- SPOTREBITEĽIA BY MALI MAŤ NA PAMÄTI, ŽE S TÝMTO ZARIADENÍM NIE SÚ PLNE KOMPATIBILNÉ VŠETKY HD TELEVÍZORY A V OBRAZE SA MÔŽU VYSKYTOVAŤ ARTEFAKTY.
V PRÍPADE PROBLÉMOV S OBRAZOM S PROGRESÍVNYM SKENOVANÍM SO 625 RIADKAMI SA ODPORÚČA PREPNÚŤ NA VÝSTUP ŠTANDARDNÉHO ROZLIŠENIA.
V PRÍPADE OTÁZOK TÝKAJÚCICH SA KOMPATIBILITY NAŠICH TELEVÍZOROV S REŽIMOM 625P TOHTO MODELU SA OBRÁŤTE NA NAŠE STREDISKO PRE SLUŽBY ZÁKAZNÍKOM.

Licencie

Vyrobené na základe licencie spoločnosti Dolby Laboratories. Dolby a značka dvojitého D sú ochranné známky spoločnosti Dolby Laboratories.

Vyrobené v rámci licencie s číslami patentov v USA: 5,451,942; 5,956,674; 5,974,380; 5,978,762; 6,487,535 a ďalších patentov v USA a celosvetových patentov, vydaných alebo pred schválením. DTS a DTS 2.0+ Digital Out sú registrované ochranné známky a logá DTS a symbol DTS sú ochranné známky spoločnosti DTS, Inc. © 1996-2008 DTS, Inc. Všetky práva vyhradené.

HDMI, logo HDMI a High-Definition Multimedia Interface sú ochranné známky alebo registrované ochranné známky spoločnosti HDMI Licensing LLC.

YouTube je ochranná známka spoločnosti Google Inc.

Picasa Web Albums je ochranná známka spoločnosti Google Inc.

DLNA a DLNA CERTIFIED sú ochranné známky a/alebo servisné známky združenia Digital Living Network Alliance. WIFI CERTIFIED 802.11n založené na štandarde Draft 2.0.

Draft 2.0 označuje verziu ešte neratifikovaného štandardu IEEE 802.11n, ktorý používa združenie Wi-Fi Alliance od júna 2007.

Logo „HD TV“ je ochranná známka združenia DIGITALEUROPE.

Ochranná známka projektu DVB Digital video Broadcasting Project (1991 až 1996)

VÝSTRAHA:

- Obsah médií vrátane, okrem iného, vysielaných materiálov, filmových, hudobných a foto súborov je chránený autorskými právami a nahrávanie, kopírovanie a prehrávanie takéhoto obsahu je prípustné len na základe súhlasu vlastníka autorských práv. Spoločnosť LG nemôže udeliť takýto súhlas. O získanie súhlasu sa vždy snažte u vlastníka autorských práv.
- Zvukové a obrazové nahrávky a kópie zhotovené pomocou tohto výrobku sú len na vaše osobné a nekomerčné použitie. Môžete ich predávať, požičiavať a prenajímať iným osobám. Spoločnosť LG nie je zodpovedná za vaše postihy a ujmy v dôsledku ilegálneho používania zariadenia.

Zobrazenie symbolu

Počas prevádzky zariadenia sa na televízore môže zobrazíť symbol , ktorý označuje, že funkciu nepovoľuje tento rekordér alebo konkrétne médium.

Symbole použité v tomto návode



Označuje špeciálne poznámky a prevádzkové funkcie.



Označuje tipy a rady na zjednodušenie úloh.



Označuje nebezpečenstvá, ktoré môžu poškodiť samotný rekordér alebo iný materiál.

Obsah

Požiadavky na súbory	5
Kompatibilita súborov	5
Prehľad ponuky Home (Domov)	6
Diaľkový ovládač	8
Hlavná jednotka	9
Inštalácia pevného disku	10
Prehľad pripojení	11
Pripojenia k televízoru	11
(Možnosť A) Najlepšia kvalita – Pripojenie HDMI (zvuk aj video)	12
(Možnosť B) Vynikajúca kvalita – Komponentné video a stereo	zvuk
(Možnosť C) Pripojenia k televízoru (Kompozitné alebo Scart)	13
Pripojenie k zosilňovaču	14
Sieťové pripojenie	15
Káblové pripojenie siete	15
Bezdrôtové pripojenie siete	17
Sprievodca nastavením (úvodná inštalácia)	21
DTV	22
Inštalácia DTV	22
Nastavenia digitálnej TV	23
Výber oblasti.....	23
Automatické vyhľadávanie programov	23
Manuálne vyhľadávanie programov	23
Úprava zoznamu programov	24
Nastavenie uzamknutia systému.....	24
Nastavenie nového hesla	24
Úprava vekovej dostupnosti TV.....	25
Nastavenie napájania antény	25
Nastavenie trvalej funkcie Timeshift	25
Nastavenie umiestnenia uloženia záznamu	25
Používanie funkcií digitálnej TV	26
Sledovanie digitálnej TV	26
Úprava hlasitosti zvukového výstupu	26
Zmena programov digitálnej TV	26
Nastavenie obľúbených programov.....	26
Zobrazenie informácií o programe.....	26
Výber jazyka zvuku DTV	26
Výber jazyka titulkov DTV.....	27
Zobrazenie elektronického programového sprievodcu (EPG)....	27
Manuálne používanie funkcie Timeshift	27
Používanie trvalej funkcie Timeshift	28
Používanie (sledovanie) teletextu	28
Nahrávanie televíznych programov	29
Normálne nahrávanie	29
Nahrávanie dvoch programov	29
Časované nahrávanie (manuálne)	29
Časované nahrávanie (EPG).....	30
Zrušenie časovaného nahrávania	30
Kontrola histórie.....	30
Úprava časovaného nahrávania.....	31
Okamžité časované nahrávanie	31
Médiá	32
Funkcie prehrávania	33
Hlavné funkcie prehrávania.....	33
Triedenie nahraných titulov REC.....	33
Krokovanie.....	34
Rýchle posúvanie dopredu a rýchle posúvanie dozadu	34
Zníženie rýchlosti prehrávania.....	34
Preskočenie na nasledujúci/predchádzajúci súbor	34
Pokračovanie prehrávania.....	34
Zväčšenie prehrávaného obrazu	34
Výber jazyka titulkov.....	34
Výber kódu jazyka titulkov	34
Výber jazyka zvuku.....	35
Opakované prehrávanie	35
Prehrávanie od zvoleného času	35
Pridávanie súborov do Zoznamu skladieb	35
Odstránenie súboru/priečinka zo zoznamu	35
Pomenovanie súboru.....	36
Prehrávanie zvolených súborov	36
Výber rýchlosti prehladky obrázkov	36
Výber efektu prehladky obrázkov	36
Počúvanie hudby počas prehladky obrázkov	36
Prehrávanie súborov v počítači	37
Prístup do počítača.....	37
Úprava možností [My_Shortcuts].....	37
Používanie funkcií [File Copy]	38
Kopírovanie alebo presúvanie súborov/zložiek	38
Odstraňovanie súborov/zložiek	38
DLNA	39
O DLNA	39
Poznámky k vlastnostiam DLNA.....	39
Inštalácia softvéru Nero MediaHome 4 Essentials	40
Zdieľanie súborov a priečinkov.....	40
Ovládanie funkcií DLNA	41
Základné operácie	41
YouTube™	42
Obsluha funkcií YouTube™	42
Základné operácie	42
Vyhľadávanie videí na YouTube	43
Výber miestnej stránky	43
Picasa	44
Obsluha funkcií Picasa Web Albums	44
Základné operácie	44
Prehľadávanie služby Picasa Web Albums	45
Prezeranie vašich albumov prostredníctvom služby Picasa Web	Albums.....
Odstránenie ID zo Zoznamu ID	45
Nastavenia	46
Vykonalie základných nastavení	46
Nastavenia digitálnej TV	46
Nastavenie zvuku	47
Nastavenie obrazovky	47
Nastavenie nahrávania.....	48
Nastavenia siete	48
Systémové nastavenia	49
Iné nastavenia	49
Referencie	50
Aktualizácia softvéru cez internet.....	50
Aktualizácia softvéru cez zabudovaný tuner	50
Formátovanie HDD.....	50
O pevnom disku.....	51
Pripojenie USB zariadenia.....	51
Ovládanie televízora dodávaným univerzálnym diaľkovým	ovládačom
Číselné kódy ovládateľných televízorov	53
Odstraňovanie problémov	55
Technické údaje.....	57
DÔLEŽITÉ INFORMÁCIE TÝKAJÚCE SA SIEŤOVÝCH	
SLUŽIEB	58
Poznámka k Open-source softvéru	59

Požiadavky na súbory

Kompatibilita súborov



- Keďže sa kompatibilita a dostupné funkcie prehrávania v ponuke [DLNA] testujú v prostredí zväzkového servera DLNA (Nero MediaHome 4 Essentials), môžu sa požiadavky na súbor a funkcie prehrávania v ponuke [DLNA] líšiť v závislosti od servera s médiami.
- Požiadavky na súbor na tejto stránke nie sú vždy kompatibilné pre vlastnosti DLNA. Môžu existovať určité obmedzenia spôsobené vlastnosťami súboru a technickými možnosťami servera s médiami.
- Táto jednotka dokáže rozpoznať názov súboru/priečinka s menej ako 512 znakmi vrátane názvu trasy.
- Táto jednotka dokáže rozpoznať názvy menej ako 4000 súborov/priečinkov v jednom priečinku.
- V závislosti od veľkosti a počtu súborov môže načítanie obsahu média trvať aj niekoľko minút.

Filmové súbory

- Dostupná veľkosť rozlíšenia: 1 920 x 1 080 (š x v) pixlov.
- Názvy filmových súborov a titulkov sú obmedzené na 50 znakov.
- Podporované prípony: .avi, .divx, .mpg, .mpeg, .m2ts, .mp4, .mkv, .wmv, .ts, .xvid, .asf, .mov, .trp, .dat, .flv, .mts, .tp
- Podporované kódovanie: DIVX3.xx, DIVX4.xx, DIVX5.xx, XVID, DIVX6.xx (len štandardné prehrávanie), MPEG1/2, H.264/MPEG-4 AVC, WMV9, VC-1
- Toto zariadenie nemusí prehrávať súboru s neuvedeným kódovaním aj napriek tomu, že má príponu uvedenú v zozname „Podporované prípony“ vyššie.
- Prehrávateľné filmové titulky: SubRip (.srt / .txt), SAMI (.smi), SubStation Alpha (.ssa/.txt), MicroDVD (.sub/.txt), SubViewer 2.0 (.sub/.txt), VobSub ((Súbory s príponou „.idx“ a „.sub“ by mali byť v médiu spolu.)
- Prehrávateľný zvukový formát: Dolby Digital, DTS, MP3, WMA, AAC
- S týmto rekordérom nie sú kompatibilné všetky formáty WMA Audio.
- Vzorkovacia frekvencia: v rozsahu 8 – 48 kHz (MP3), v rozsahu 32 – 48 kHz (WMA)
- Bitový tok: v rozsahu 8 – 320 kb/s (MP3), v rozsahu 32 – 192 kb/s (WMA)
- Tento rekordér podporuje profil H.264/MPEG-4 AVC Main, High na úrovni 4.1. a Baseline na úrovni 3.1
- Pri súbore vyššej úrovne sa rekordér opýta, či chcete prehrávať alebo nie.
- Zobrazenie titulkov na DLNA je k dispozícii iba pre prostredie zväzkového servera DLNA (Nero MediaHome 4 Essentials).
- Tento rekordér nepodporuje súbory nahrané vo formáte GMC. (GMC: Global Motion Compensation)

Hudobné súbory

- Prípony súborov: .mp3, .wma, .aac, .ogg, .asf, .flac, .mp4
- Vzorkovacia frekvencia: v rozsahu 8 – 48 kHz (MP3), v rozsahu 32 – 48 kHz (WMA)
- Bitový tok: v rozsahu 8 – 320 kb/s (MP3), v rozsahu 32 – 192 kb/s (WMA)
- Tento rekordér nepodporuje prípony ID3 Tag zabudované do MP3 súboru.
- Celkový čas prehrávania uvedený na obrazovke nemusí byť správny pre súbory s variabilným bitovým tokom (VBR).
- Celkový čas prehrávania sa nezobrazuje pre súbory typu .aac a .flac.

Foto súbory

- **Prípony súborov:** .jpg, .jpeg, .bmp, .png, .gif, .tif/tiff
- Tento rekordér nepodporuje foto súbory s príponou .png, .gif a .tif/.tiff v plnom rozsahu. Sú z nich podporované iba obmedzené základné formáty.
- **Odporúčaná veľkosť:**
Menej ako 4 000 x 3 000 x 24 bitov/pixel
Menej ako 3 000 x 3 000 x 32 bitov/pixel
- Progresívne a bezstratovo komprimované foto súbory nie sú podporované.

Prehľad ponuky Home (Domov)

Začnite stlačením tlačidla HOME (Domov)

Ak chcete prejsť k rôznym funkciám na serveri, stlačte tlačidlo HOME (Domov) na diaľkovom ovládači.

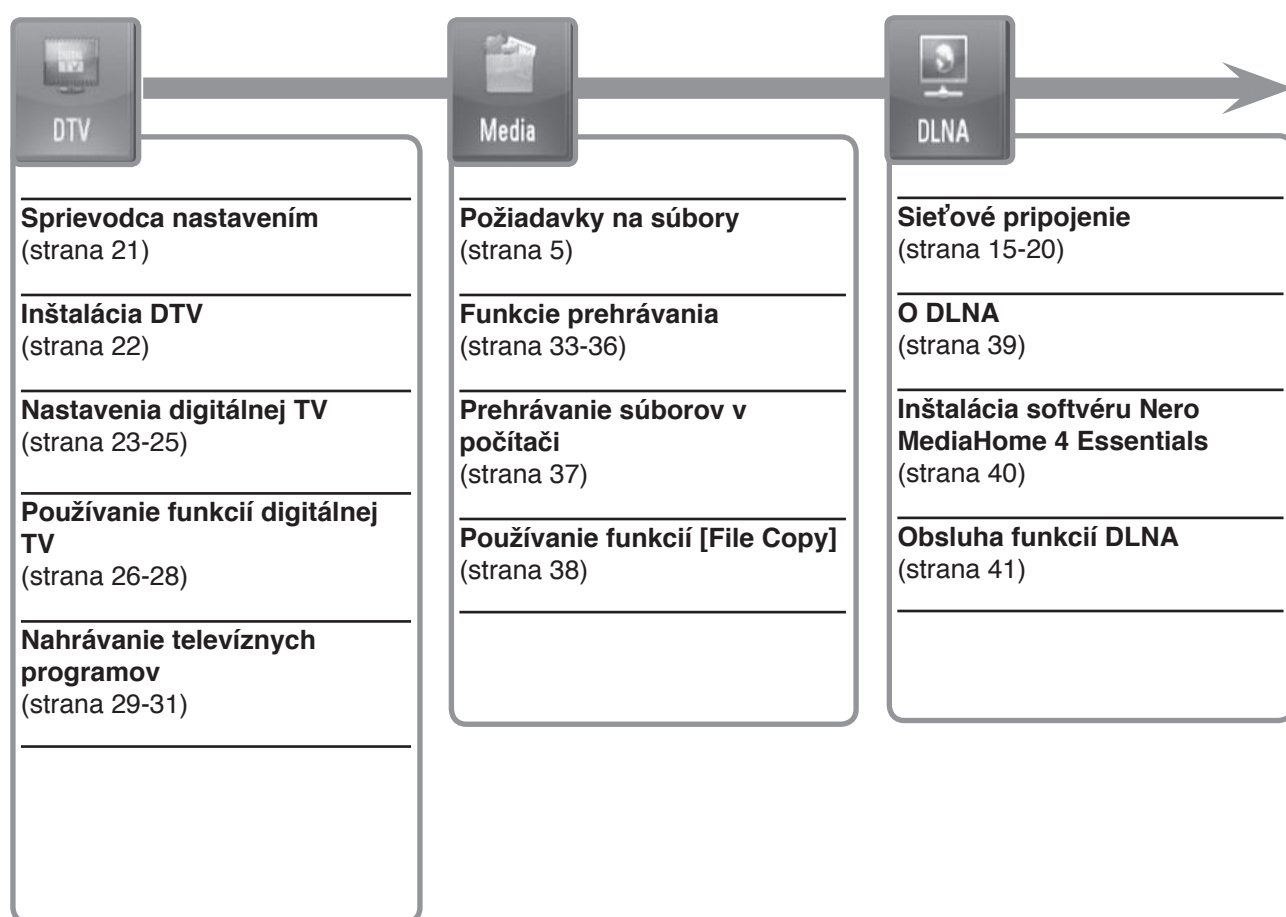

Používanie základných tlačidiel

- **HOME**: Zobrazenie alebo opustenie ponuky HOME (Domov).
- **◀ / ▶**: Pohyb po zobrazeniach na obrazovke.
- **OK (⊙)**: Potvrdenie výberu ponuky.
- **BACK (↶)**: Opustenie ponuky.



YouTube	Picasa	Setup
Obsluha funkcií YouTube (strana 42)	Obsluha funkcií Picasa (strana 44)	Vykonanie základných nastavení (strana 46)
Základné operácie (strana 42)	Základné operácie (strana 44)	Nastavenia digitálnej TV (strana 46)
Vyhľadávanie videí YouTube (strana 43)	Vyhľadávanie fotografií Picasa (strana 45)	Nastavenia zvuku (strana 47)
Výber miestnej stránky (strana 43)	Prezeranie albumu Picasa (strana 45)	Nastavenia obrazovky (strana 47-48)
	Odstránenie identifikácie zo zoznamu identifikácií (strana 45)	Nastavenia nahrávania (strana 48)
		Sieťové nastavenia (strana 48)
		Nastavenia systému (strana 49)
		Ďalšie nastavenia (strana 49)

Dial'kový ovládač



POWER (⏻): Zapnutie alebo vypnutie rekordéra.

TV/PVR: Prehliadanie kanálov vybraných tunerom rekordéra alebo televíznym tunerom.

VOL (- / +): Úprava hlasitosti rekordéra.

Tlačidlá ovládania TV: Pomocou týchto tlačidiel možno ovládať výber programov, úroveň hlasitosti, vstupný zdroj a vypnutie/zapnutie televízora. (Pozri stranu 52).

Číselné tlačidlá 0 – 9: Výber očíslovaných položiek v ponuke.

REC (●): Spustenie nahrávania a kopírovania.

TIMESHIFT: Pozastavenie živého televízneho vysielania a prehrávanie vysielania pozastaveného pomocou funkcie Timeshift. (Pozri stranu 27).

◀ / ▶ (**SCAN**): Vyhľadávanie dozadu alebo dopredu.

⏮ / ⏭ (**SKIP**): Prechod na ďalšiu alebo predchádzajúcu stopu/súbor.

⏸ (**PAUSE**): Pozastavenie prehrávania.

▶ (**PLAY**): Spustenie prehrávania.

■ (**STOP**): Zastavenie prehrávania.

HOME: Zobrazenie alebo opustenie ponuky HOME (Domov).

GUIDE: Zobrazenie ponuky EPG.

◀ / ▶ / ▲ / ▼ (**doľava/doprava/nahor/nadol**): Pohyb po zobrazeniach na obrazovke.

OK (⊙): Potvrdenie výberu ponuky alebo zobrazenie zoznamu programov.

BACK (↶): Slúži na opustenie ponuky alebo návrat k predchádzajúcemu kroku.

INFO (i): Zobrazenie alebo opustenie zobrazenia na obrazovke.

PR (▲ / ▼): Prepínanie kanálov uložených v pamäti smerom nahor alebo nadol.

PAGE (▲ / ▼): Presun na nasledujúci alebo predchádzajúci obsah/TV zoznam.

REPEAT: Opakovanie požadovanej sekvencie.

ZOOM: Zobrazenie alebo opustenie ponuky [ZOOM].

MARKER (✓): Používa sa na výber viacerých súborov alebo priečinkov pri niektorých operáciách.

EDIT: Zobrazenie ponuky editácie.

Farebné tlačidlá: Používajú sa v ponukách [MOVIE], [PHOTO] a [MUSIC] alebo pri zobrazení obrazovky EPG. Funkcia každého tlačidla bude popísaná na obrazovke a mení sa v závislosti od zobrazenej obrazovky.

PR LIST: Zobrazenie zoznamu programov.

FAV: Zobrazenie zoznamu obľúbených programov.

AUDIO (🔊): Výber jazyka zvuku alebo zvukového kanála.

SUBTITLE (☺): Výber jazyka titulkov.

TIMER REC: Zobrazenie ponuky [Timer Recording].

TEXT: Prepínanie medzi režimom teletextu a normálnym sledovaním TV.

GOTO: Zobrazenie možnosti vyhľadávania času počas prehrávania filmu.

RESOLUTION: Nastavenie výstupného rozlíšenia pre konektory HDMI a COMPONENT VIDEO OUT (Komponentný video výstup). (Tento kláves funguje iba pri režime sledovania TV alebo režime ponuky Home (Domov).)

Hlavná jednotka

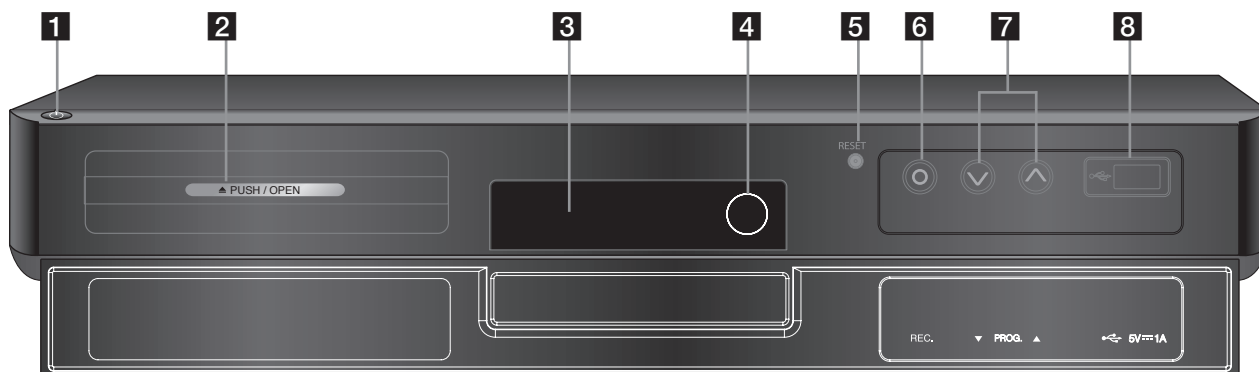

- | | |
|--|---|
| <p>1 ⏻ Tlačidlo (Napájanie)
Zapnutie alebo vypnutie rekordéra.</p> <p>2 Otvor na externý pevný disk
Montáž prídavného pevného disku.</p> <p>3 Okno displeja
Zobrazenie aktuálneho stavu rekordéra.</p> <p>4 Senzor diaľkového ovládania
Sem nasmerujte diaľkový ovládač.</p> <p>5 RESET
Stlačením tohto tlačidla sa prístroj reštartuje.</p> | <p>6 ● (Nahrávanie)
Spustenie nahrávania.</p> <p>7 PROG. ▲/▼
Prepínanie kanálov uložených v pamäti smerom nahor alebo nadol.</p> <p>8 USB Port
Sem pripojte USB zariadenie.</p> |
|--|---|

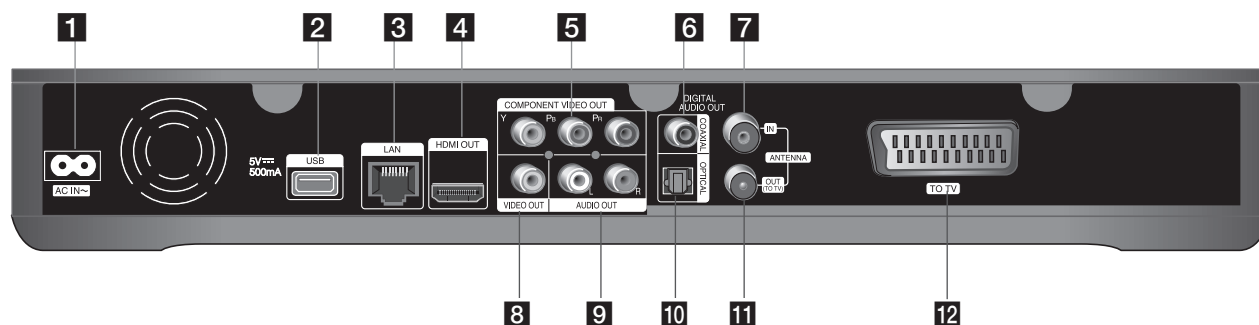

- | | |
|---|--|
| <p>1 Konektor AC IN
Sem pripojte dodávaný napájací kábel.</p> <p>2 USB Port
Sem pripojte dodávaný adaptér bezdrôtovej siete LAN.</p> <p>3 LAN port
Sem pripojte sieť s trvalým širokopásmovým pripojením.</p> <p>4 HDMI OUT
Pripojenie k televízoru s HDMI vstupmi. (Rozhranie pre digitálny zvuk a video)</p> <p>5 COMPONENT VIDEO OUT (Y P_B P_R)
Pripojenie k televízoru so vstupmi Y P_B P_R.</p> <p>6 DIGITAL AUDIO OUT (COAXIAL)
Pripojenie digitálneho (koaxiálneho) zvukového zariadenia.</p> | <p>7 ANTENNA IN
K tomuto konektoru pripojte anténu.</p> <p>8 VIDEO OUT
Pripojenie k televízoru s video vstupmi.</p> <p>9 AUDIO OUT
Pripojenie k televízoru so zvukovými vstupmi.</p> <p>10 DIGITAL AUDIO OUT (OPTICAL)
Pripojenie digitálneho (optického) zvukového zariadenia.</p> <p>11 ANTENNA OUT (TO TV)
Prechod signálu z konektora ANTENNA IN (Anténový vstup) do televízora/monitora.</p> <p>12 SCART (TO TV)
Pripojenie k TV prijímaču pomocou konektora SCART.</p> |
|---|--|

Inštalácia pevného disku

Ak v zásuvke pre HDD nie je nainštalovaný externý SATA HDD, funkcie Timeshift, Playlist a sťahovanie Picasa Web Albums nie sú prístupné.

Externý SATA HDD v zásuvke HDD musí byť naformátovaný z tejto jednotky. (Vid' "Formátovanie HDD" na strane 50.)

Do externého slotu na pevný disk môžete nainštalovať prídavný pevný disk.

Príprava:

- Pripravte 3,5 palcový pevný disk SATA.
- Dôrazne sa odporúča používať štandardné pevné disky SATA od výrobcov externých pevných diskov. (Seagate, Western Digital, Hitachi, Samsung)
- Rekordér sa musí vypnúť pred inštaláciou.

- 1 Stlačte tlačidlo PUSH/OPEN na prednej strane rekordéra.

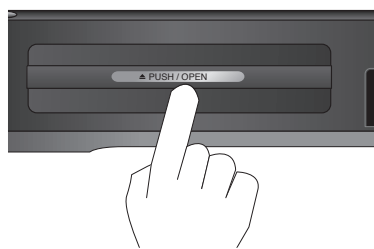

- 2 Uchopte kryt slotu a ťahajte v smere šípky, kým nie je celkom von.

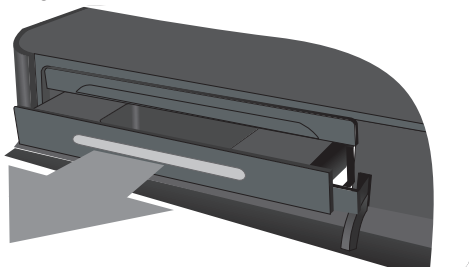

- 3 Vytiahnite pravý a ľavý háčik tak, ako je zobrazené nižšie. Zarovnajte pevný disk s háčikmi na externom ráme. Zasuňte a napasujte pevný disk na miesto.

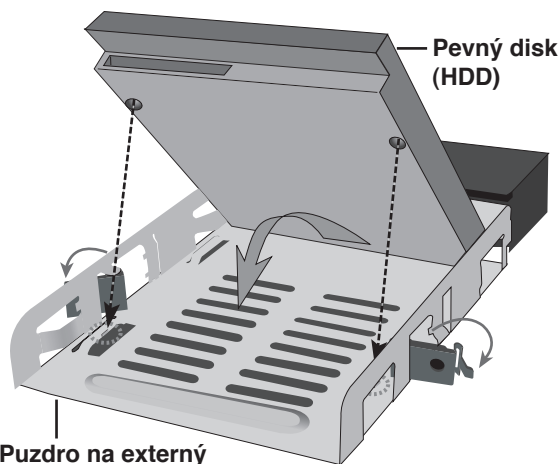

Puzdro na externý pevný disk

- 4 Pripevnite háčiky podľa obrázka nižšie.

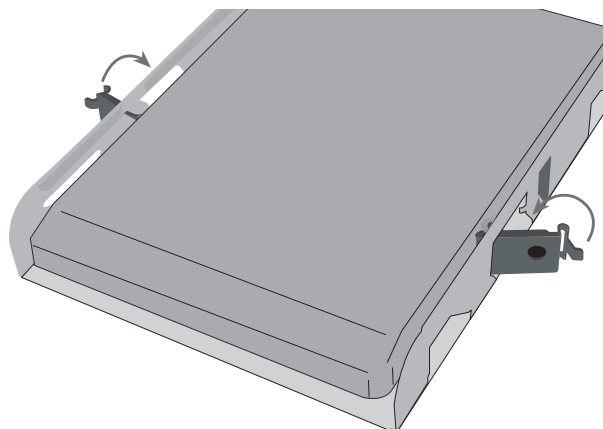

- 5 Vložte pevný disk do rekordéra ako je zobrazené nižšie a zatlačte ho, aby dobre zapadol do rekordéra.

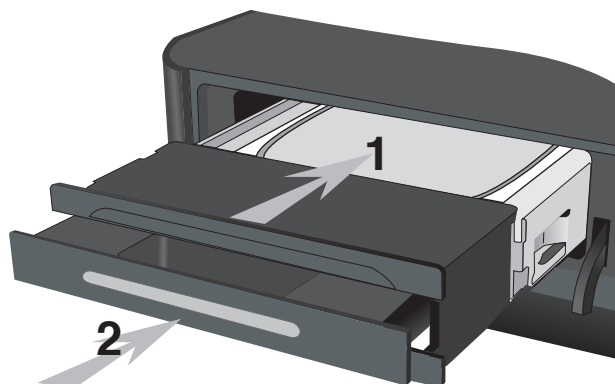

Ak chcete úplne upevniť pevný disk, pripevnite skrutky nasledovne.

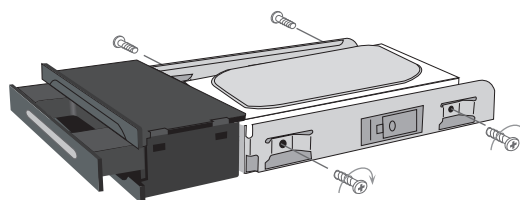

Prehľad pripojení



- V závislosti od televízora a iného zariadenia, ktoré chcete pripojiť existuje niekoľko možných spôsobov pripojenia rekordéra. Používajte len pripojenia popísané na stranách 12 – 14.
- Informácie o najlepších nastaveniach nájdete aj v návode na používanie televízora, stereo systému alebo iných zariadení.

Pred inštaláciou a pripojením vypnite rekordér.

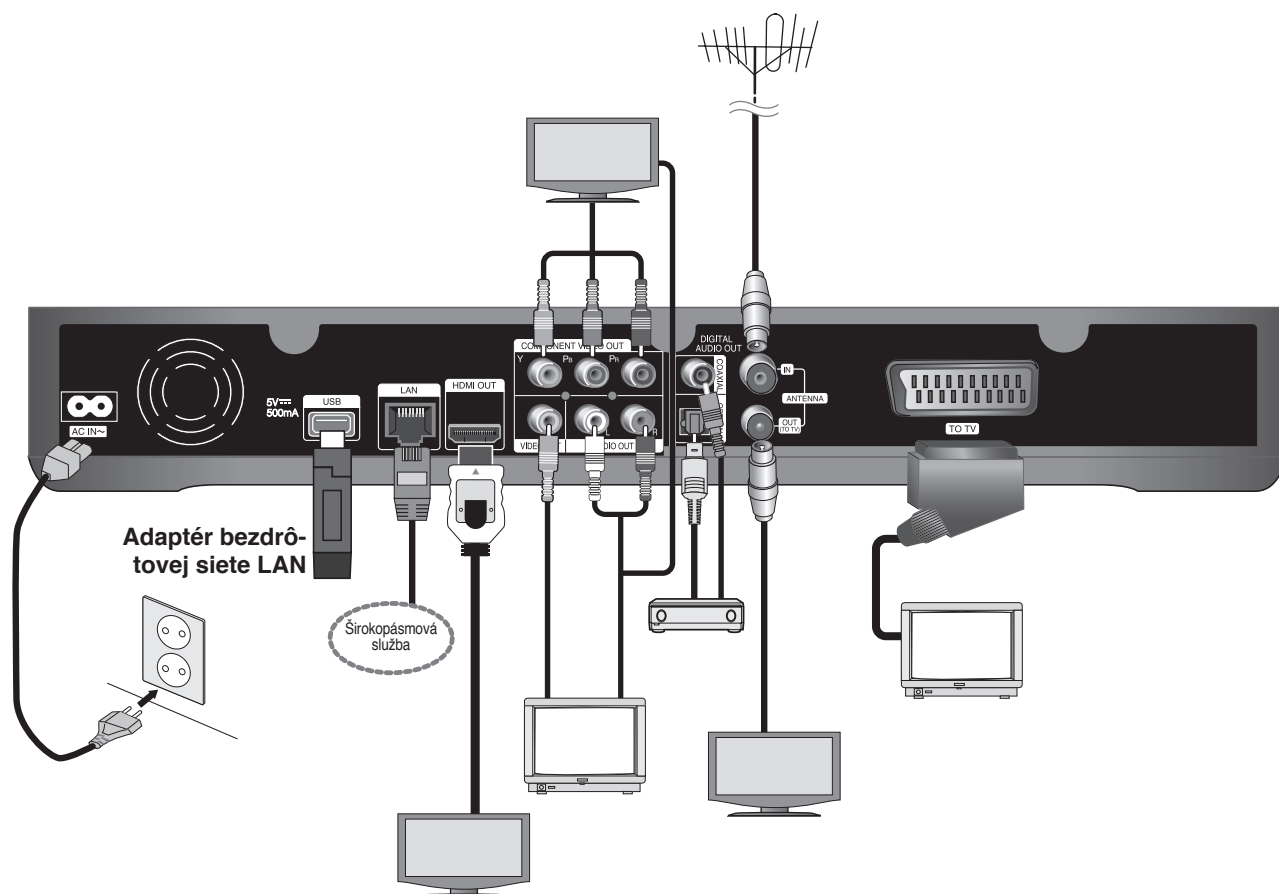

Pripojenia k televízoru

Vykonajte jedno z nasledujúcich nastavení v závislosti od schopností existujúceho zariadenia.
Pripojte televízor podľa možnosti A, B alebo C.

Upozornenie

- Dbajte na to, aby bol rekordér pripojený priamo k televízoru. Naladte televízor na správny zdroj video vstupu.
- Nepripájajte konektor AUDIO OUT (Zvukový výstup) do konektora Phono in (gramofón) zvukového systému.
- Nepripájajte rekordér cez videorekordér. Systém ochrany pred kopírovaním by mohol zdeformovať obraz.

(Možnosť A) Najlepšia kvalita – Pripojenie HDMI (zvuk aj video)

Ak máte televízor alebo monitor s konektorom HDMI, môžete ho pripojiť k tomuto rekordéru pomocou kábla HDMI . Prepojte konektor HDMI rekordéra s konektorom HDMI na televízore alebo monitore s konektorom HDMI. Nastavte zdroj televízora na možnosť HDMI (informácie nájdete v návode k televízoru).

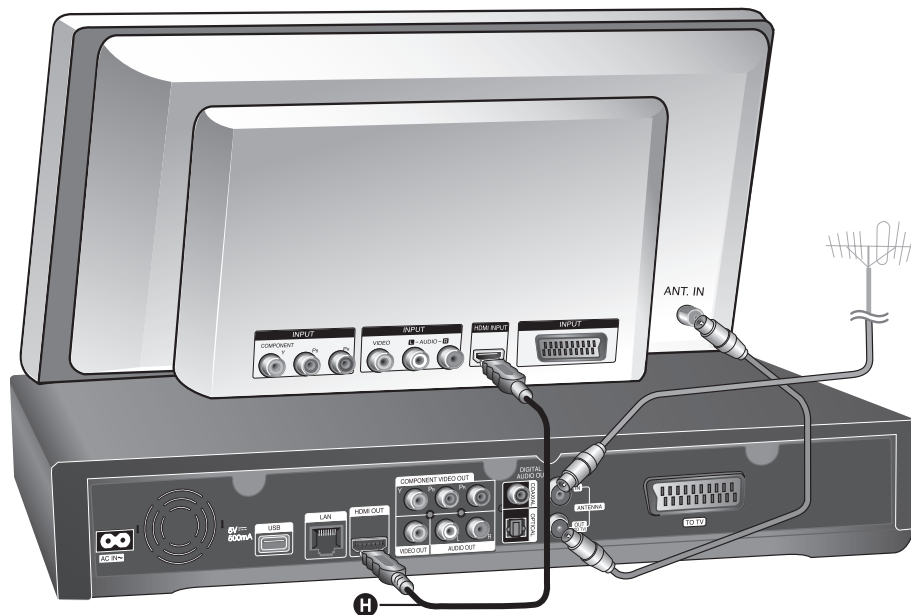

- Musíte vybrať zvukový výstup HDMI a maximálnu vzorkovaciu frekvenciu podporovanú televízorom, a to pomocou možnosti [Digital Output] v ponuke [Setup] (pozri stranu 47).
- Ak pripojené HDMI zariadenie neprijme zvukový výstup rekordéra, zvuk HDMI zariadenia môže byť skreslený alebo sa nemusí prehrávať.



- Pri použití HDMI pripojenia môžete zmeniť rozlíšenie HDMI výstupu stlačením tlačidla RESOLUTION (Rozlíšenie) v režime sledovania TV alebo režime ponuky Home (Domov).

Upozornenie

- Zmena rozlíšenia až po vykonaní pripojenia môže viesť k nesprávnej činnosti. V takom prípade problém vyriešite vypnutím a opätovným zapnutím rekordéra.
- Keď sa nepotvrdí HDMI pripojenie so štandardom HDCP, TV obrazovka sa zmení na čiernu. V tomto prípade skontrolujte HDMI pripojenie, alebo odpojte HDMI kábel.
- V prípade šumu alebo čiar na obrazovke skontrolujte HDMI kábel (dĺžka je spravidla obmedzená na 4,5 m).

Ďalšie informácie o rozhraní HDMI

- Po pripojení zariadenia kompatibilného s rozhraním HDMI alebo DVI skontrolujte nasledovné:
 - Skúste vypnúť HDMI/DVI zariadenie a tento rekordér. Potom zapnite HDMI/DVI zariadenie a po približne 30 sekundách zapnite tento rekordér.
 - Video vstup pripojeného zariadenia je správne nastavený pre tento prístroj.
 - Pripojené zariadenie je kompatibilné s video vstupmi 720x576p, 1280x720p, 1920x1080i alebo 1920x1080p.
- Nie všetky HDMI alebo DVI zariadenia kompatibilné so štandardom HDCP budú fungovať s týmto rekordérom.
 - Na zariadeniach, ktoré nepodporujú štandard HDCP, sa obraz nebude zobrazovať správne.
 - Tento rekordér nebude prehrávať a TV obrazovka sa zmení na čiernu.

(Možnosť B) Vynikajúca kvalita – Komponentné video a stereo zvuk

Prepojte konektory COMPONENT VIDEO OUT (Komponentný video výstup) na rekordéri s príslušnými vstupnými konektormi na televízore pomocou Y PB PR káblov **C**. Prepojte konektory AUDIO OUT (Zvukový výstup) pre ľavý a pravý kanál rekordéra s príslušnými vstupnými konektormi na televízore pomocou zvukových káblov **A**.

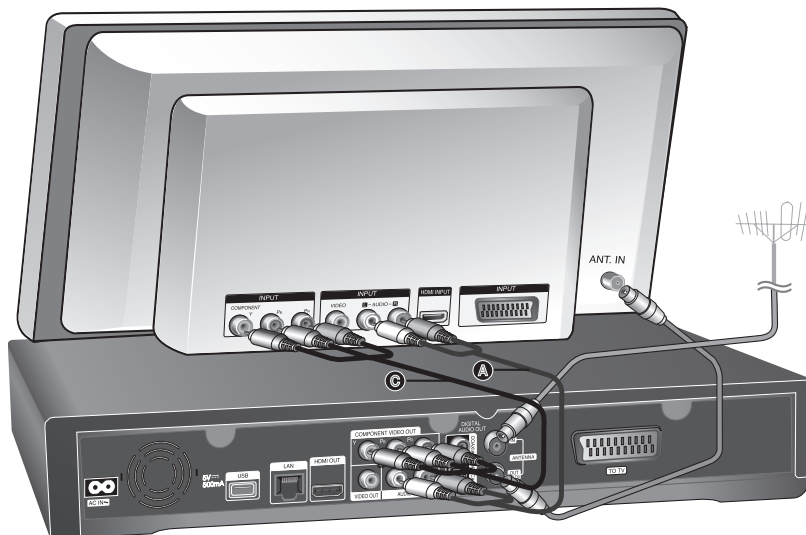

Ak nemôžete použiť obrazovku, môžete zmeniť rozlíšenie komponentného výstupu VIDEO OUT stlačením tlačidla RESOLUTION (Rozlíšenie) v režime sledovania TV alebo režime ponuky Home (Domov). (Informácie nájdete v časti „Zmena rozlíšenia“ na strane 47.)

(Možnosť C) Pripojenia k televízoru (Kompozitné alebo Scart)

Prepojte konektor VIDEO OUT (Video výstup) na rekordéri v konektore video vstupu na televízore pomocou dodávaného video kábla **V**. Prepojte konektory AUDIO OUT (Zvukový výstup) pre ľavý a pravý kanál rekordéra s príslušnými vstupnými konektormi na televízore pomocou zvukových káblov **A**.

Zapojte jeden koniec kábla SCART do konektora AV1 SCART **S** na prístroji a druhý koniec do príslušného konektora na televízore. Pomocou tohto pripojenia získate naraz obraz aj zvuk.

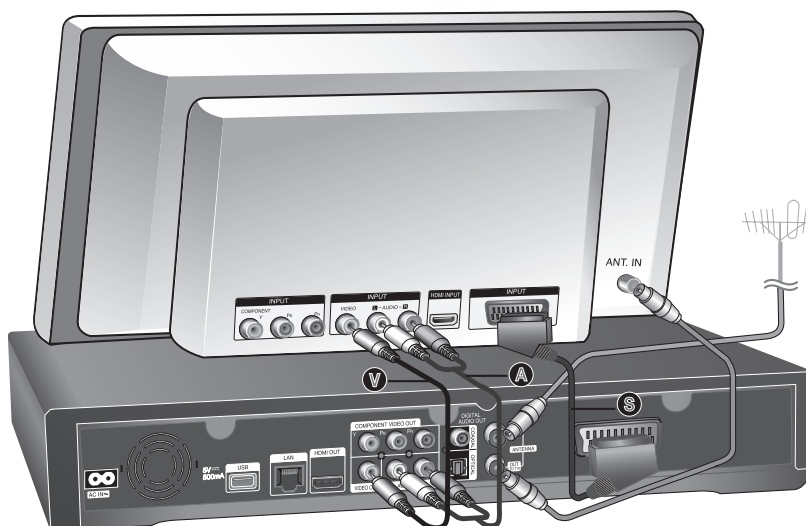

V prípade použitia tohto pripojenia nastavte prepínač vstupov televízora na možnosť VIDEO.

Pripojenie k zosilňovaču

Vykonajte jedno z nasledujúcich nastavení v závislosti od schopností existujúceho zariadenia.

Pripojenie k zosilňovaču cez 2-kanálový zvukový výstup

Prepojte konektory 2CH AUDIO OUT (2-kanálový zvukový výstup) pre ľavý a pravý kanál rekordéra (**A**) s príslušnými vstupnými konektormi na zosilňovači, prijímači alebo stereo systéme pomocou zvukových káblov.

Pripojenie k zosilňovaču cez digitálny zvukový výstup (optický alebo koaxiálny)

Prepojte konektor DIGITAL AUDIO OUT (Digitálny zvukový výstup) (optický alebo koaxiálny) prehrávača s príslušným konektorom (optický **O** alebo koaxiálny **X**) zosilňovača. Použite ľubovoľný digitálny (optický **O** alebo koaxiálny **X**) zvukový kábel. Bude potrebné aktivovať digitálny výstup prístroja. (Pozrite si čas „Ponuka [Audio]“ na strane 47.)

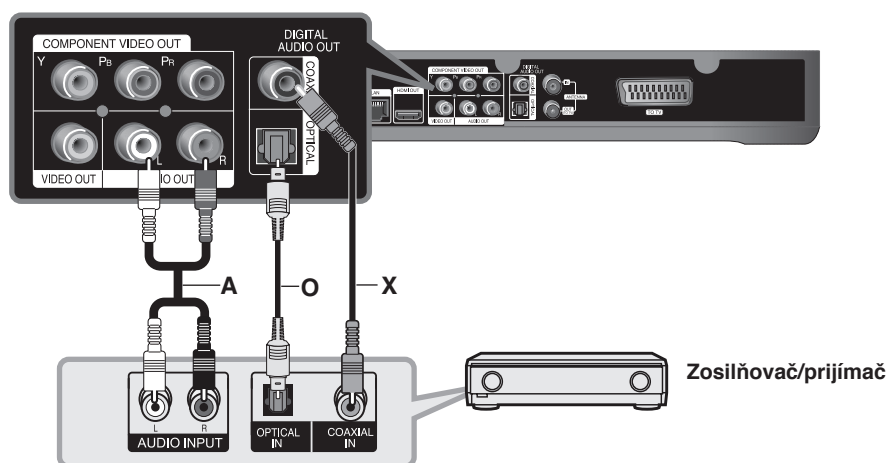

Pripojenie k zosilňovaču HDMI výstup

Prepojte konektor HDMI OUT s príslušným vstupným konektorom zosilňovača. Použite HDMI kábel (**H1**). Bude potrebné aktivovať digitálny výstup prehrávača. (Pozrite si čas „Ponuka [Audio]“ na strane 47.)

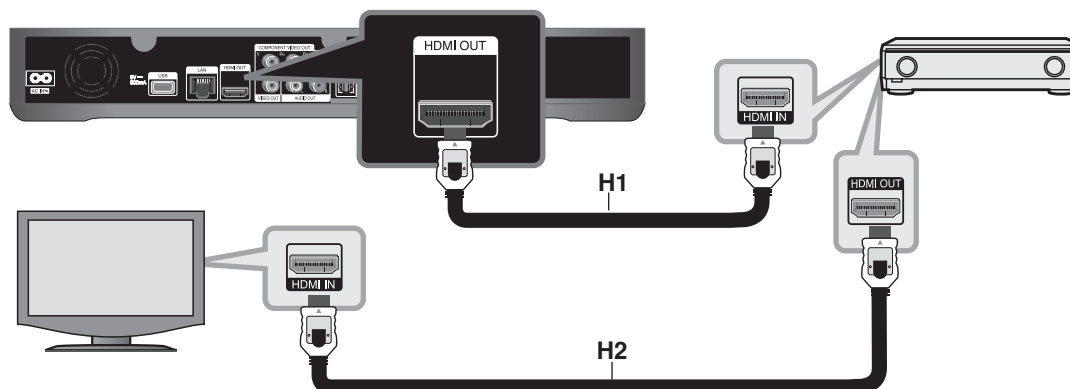

Digitálny viackanálový zvuk

Digitálne viackanálové pripojenie poskytuje najlepšiu kvalitu zvuku. Na to je potrebný audio/video prijímač s podporou niektorého formátu zvuku podporovaného prehrávačom. Skontrolujte návod k prijímaču a logá na prednej strane prijímača. (LPCM, Dolby Digital a DTS)



Prepojte výstupný konektor HDMI zosilňovača so vstupným konektorom HDMI televízora pomocou HDMI kábla (**H2**), ak zosilňovač obsahuje výstupný konektor HDMI.

Sieťové pripojenie

Tento rekordér je možné pripojiť k lokálnej sieti (LAN) cez port LAN alebo cez adaptér bezdrôtovej siete LAN. Pred používaním tohto rekordéra je potrebné nastaviť konfiguráciu siete. Môžete používať káblovú alebo bezdrôtovú sieť v závislosti od vášho sieťového prostredia.

Káblové pripojenie siete

Použitie káblového pripojenia siete poskytuje najlepší výkon, pretože pripojené zariadenia sú napojené priamo na sieť a nie sú vystavené rádiovému rušeniu.

Ďalšie pokyny nájdete v dokumentácii k sieťovému zariadeniu.

Nasledujúci príklad pripojenia popisuje spôsob pripojenia na Internet pomocou sieťového LAN kábla.

Ak chcete prístupovať k obsahu v počítačoch alebo na serveroch DLNA, tento rekordér musí byť pripojený k tej istej sieti ako tieto zariadenia, a to prostredníctvom smerovača.

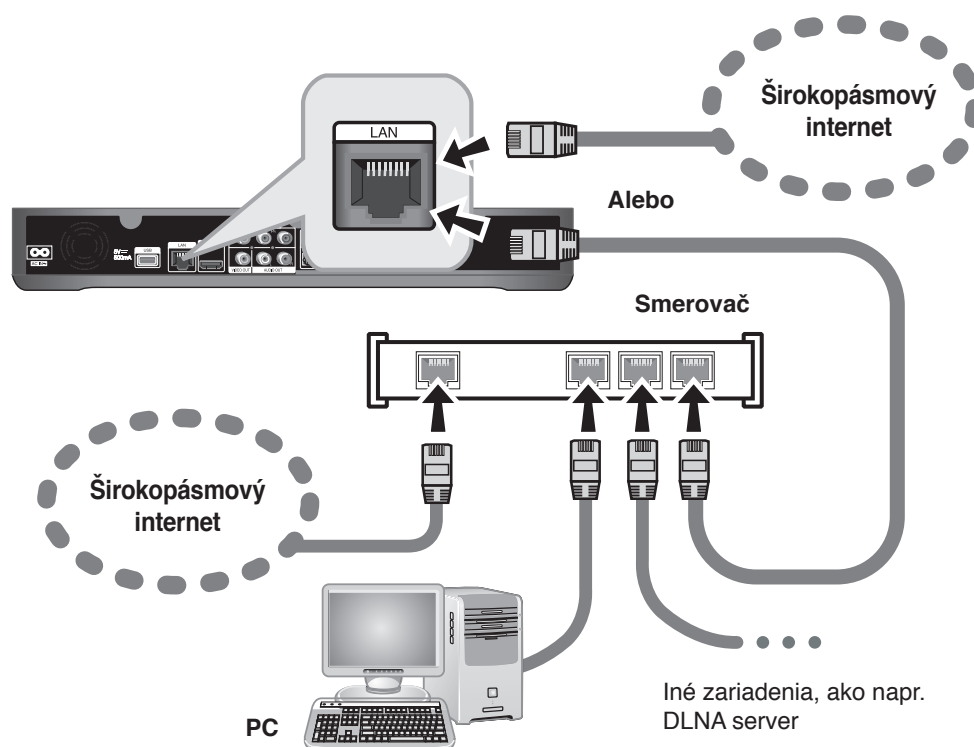

Upozornenie

- Pri pripájaní alebo odpájaní sieťového LAN kábla držte kábel za konektor. Pri odpájaní neťahajte za LAN kábel, ale odpojte stlačením záložky smerom nadol.
- Do portu LAN nepripájajte modulárny telefónny kábel.
- Pretože existujú rozličné konfigurácie pripojenia, postupujte podľa pokynov telekomunikačného operátora alebo poskytovateľa internetového pripojenia.

Nastavenie káblovej siete (automatické)

Ak sa v lokálnej sieti (LAN) cez káblové pripojenie nachádza DHCP server, tomuto rekordéru sa automaticky priradí IP adresa.

Príprava:

Pred nastavením káblovej siete je potrebné:
– pripojiť širokopásmový internet k domácej sieti.

- 1 Stlačte tlačidlo HOME.
- 2 Pomocou tlačidla ◀/▶ vyberte položku [Setup] a stlačte tlačidlo OK.
- 3 Pomocou tlačidla ◀/▶ vyberte položku [Network].
- 4 Pomocou tlačidla ▲/▼ vyberte položku [Wired LAN Setup] a stlačte tlačidlo OK.
- 5 Pomocou tlačidla ▲/▼ vyberte položku [Auto] a stlačte tlačidlo OK.

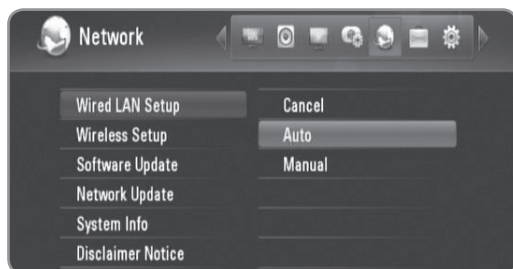

- Ak chcete nastaviť IP adresu DNS servera, pomocou tlačidla ▲/▼/◀/▶ vyberte pole [DNS server IP address] a zadajte IP adresu pomocou číselných tlačidiel.

- 6 Pomocou tlačidla ▲/▼ vyberte položku [OK] a stlačte tlačidlo OK.

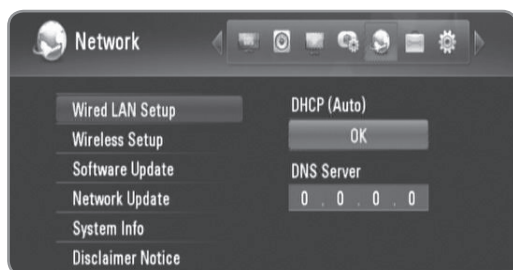

- 7 Pomocou tlačidla ◀/▶ vyberte položku [OK] a stlačte tlačidlo OK.

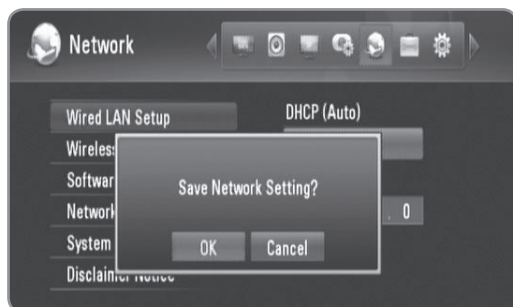

Nastavenie káblovej siete (manuálne)

Ak sa v sieti nenachádza DHCP server a chcete nastaviť sieť manuálne, postupujte podľa nasledujúcich pokynov.

- 1 Vykonajte kroky 1 – 3 v časti „Nastavenie káblovej siete (automatické)“ na strane 16.
- 2 Pomocou tlačidla ▲/▼ vyberte položku [Wired LAN Setup] a stlačte tlačidlo OK.

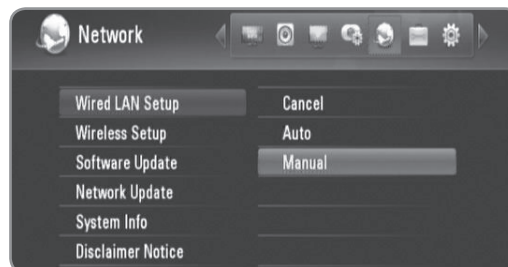

- 3 Pomocou tlačidla ▲/▼/◀/▶ sa presuňte do polí [IP Address], [Subnet Mask], [Gateway] a [DNS Server] a vyplňte ich pomocou číselných tlačidiel.



- 4 Po dokončení zadávania všetkých údajov o sieti stlačte tlačidlo OK.

- 5 Pomocou tlačidla ◀/▶ vyberte položku [OK] a stlačte tlačidlo OK.



Bezdrôtové pripojenie siete

Ďalším typom sieťového pripojenia je použitie dodávaného bezdrôtového adaptéra.

Tento rekordér podporuje bezdrôtový modul IEEE 802.11n pomocou dodávaného adaptéra bezdrôtovej siete LAN, ktorý podporuje aj štandardy 802.11 b/g.

Na dosiahnutie najlepšieho výkonu bezdrôtového pripojenia odporúčame použiť certifikovanú Wi-Fi sieť IEEE 802.11n (prístupový bod alebo bezdrôtový smerovač).

Podrobné informácie o postupe pri pripájaní a nastavení siete nájdete v pokynoch na nastavenie dodaných spolu s prístupovým bodom alebo bezdrôtovým smerovačom.

Nasledujúci príklad pripojenia popisuje spôsob pripojenia na Internet pomocou prístupového bodu alebo bezdrôtového smerovača.

Ak chcete prístupovať k obsahu v počítačoch alebo na serveroch DLNA, tento rekordér musí byť pripojený k tej istej sieti ako tieto zariadenia, a to prostredníctvom bezdrôtového sieťového zariadenia.

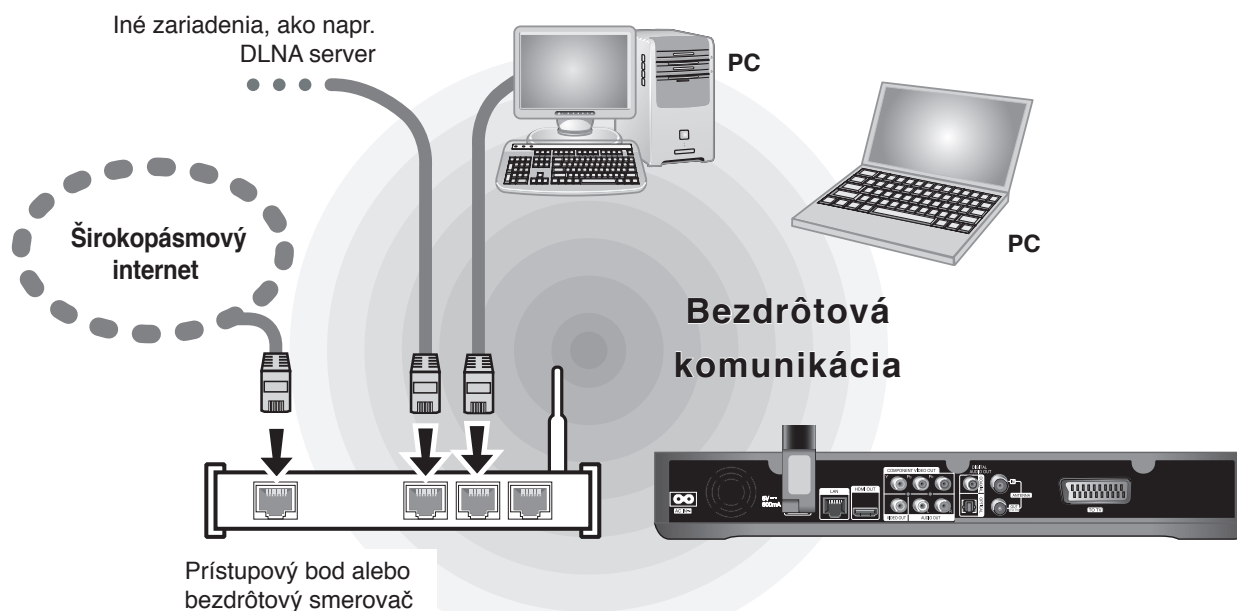

Ak v domácnosti nemáte bezdrôtovú sieť, môžete sa pripojiť priamo k počítaču vybavenému bezdrôtovým modulom pomocou nastavenia typu peer to peer (ad-hoc).

Ďalšie informácie o pripojení typu peer to peer nájdete na strane 19.



Upozornenie

Používanie bezdrôtovej siete môže byť ovplyvnené domácimi zariadeniami, ktoré využívajú rádiové frekvencie. Preto nemusí byť pri používaní pripojenia k bezdrôtovej sieti prevádzková kvalita dobrá. Dôrazne odporúčame použiť káblové sieťové pripojenie.

Prípojenie adaptéra bezdrôtovej siete LAN

- 1 Pripojte dodávaný adaptér bezdrôtovej siete LAN k USB portu na zadnom paneli.

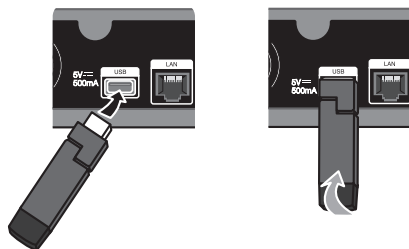

- 2 Ohnite adaptér bezdrôtovej siete LAN smerom nahor.

Nastavenie bezdrôtovej siete (typ Infrastructure)

Ak sa v lokálnej sieti (LAN) cez káblové pripojenie nachádza DHCP server, tomuto rekordéru sa automaticky priradí IP adresa.

Príprava:

Pred nastavením bezdrôtovej siete je potrebné:

- pripojiť širokopásmový internet k domácej bezdrôtovej sieti,
- zapojiť adaptér bezdrôtovej siete LAN do USB portu,
- nastaviť prístupový bod alebo bezdrôtový smerovač,
- poznačiť si údaj SSID a bezpečnostný kód siete.

- 1 Stlačte tlačidlo HOME.
- 2 Pomocou tlačidla ◀/▶ vyberte položku [Setup] a stlačte tlačidlo OK.
- 3 Pomocou tlačidla ◀/▶ vyberte položku [Network].
- 4 Pomocou tlačidla ▲/▼ vyberte položku [Wireless Setup] a stlačte tlačidlo OK.



- 5 Pomocou tlačidla ▲/▼ vyberte položku [Profile Name] a stlačte tlačidlo OK.

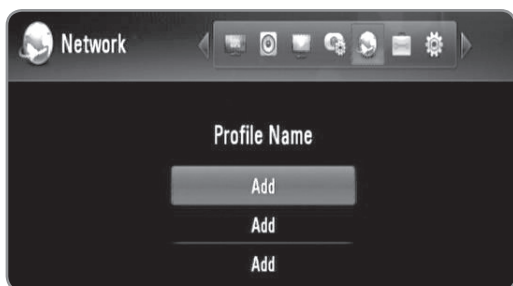

- Pre nastavenie bezdrôtovej siete sa dajú nastaviť maximálne 3 názvy profilov.
- 6 Pomocou tlačidla ▲/▼ vyberte položku [Infrastructure (AP)] a stlačte tlačidlo OK.
 - Rekordér vyhľadá všetky dostupné prístupové body alebo bezdrôtové routery v dosahu a zobrazí ich v zozname.
 - 7 Pomocou tlačidla ▲/▼ vyberte údaj SSID a stlačte tlačidlo OK.

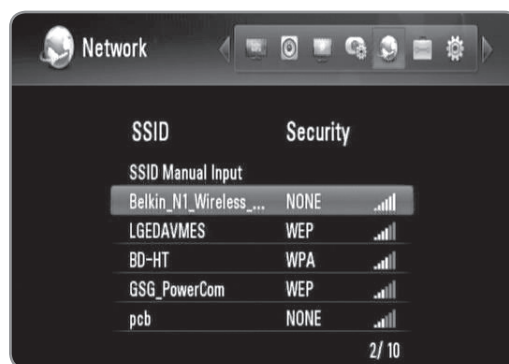

Ak máte na prístupovom bode alebo bezdrôtovom smerovači zabezpečenie, overte si, či sa informácie na smerovači presne zhodujú s WEP alebo WPA kľúčom zadaným do rekordéra.

V prípade potreby zadajte bezpečnostný kód.



- Vyberte položku [Alphabet Capital], [Alphabet Small] alebo [Symbol] a stlačením tlačidla OK zmeňte súpravu znakov virtuálnej klávesnice.
 - [Space]: Vloženie medzery na pozíciu kurzora.
 - [Delete]: Odstránenie predchádzajúceho znaku na pozíciu kurzora.
 - [← →]: Posun kurzora doľava alebo doprava.
 - [OK]: Dokončenie zadávania bezpečnostného kódu.
 - [Cancel]: Zrušenie vytvárania pomenovania a návrat na predchádzajúcu obrazovku.
- 8 Skontrolujte údaje o sieti a stlačením tlačidla OK dokončíte nastavenie siete.

Nastavenie bezdrôtovej siete (typ peer to peer)

Ak v domácnosti nemáte bezdrôtové sieťové zariadenie, môžete sa pripojiť priamo k počítaču vybavenému bezdrôtovým modulom pomocou nastavenia typu peer to peer (ad-hoc).

V prípade takéhoto pripojenia sa funkcie, ktoré vyžadujú internetové pripojenie, ako napr. YouTube a Picasa Web Albums, nedajú obsluhovať.

Príprava:

Pred nastavením pripojenia typu peer to peer je potrebné:

- zapojiť adaptér bezdrôtovej siete LAN do USB portu,
- pripraviť počítač vybavený bezdrôtovým modulom.

- 1 Vykonajte kroky 1 – 3 v časti „Nastavenie bezdrôtovej siete (typ Infrastructure)“ na strane 18.
- 2 Pomocou tlačidla ▲/▼ vyberte položku [Peer to Peer (Ad Hoc)] a stlačte tlačidlo OK.



- 3 Pomocou tlačidla ▲/▼ vyberte položku [Wireless SSID] a stlačte tlačidlo OK, čím sa zobrazí virtuálna klávesnica.



- Vyberte položku [Alphabet Capital], [Alphabet Small] alebo [Symbol] a stlačením tlačidla OK zmeňte súpravu znakov virtuálnej klávesnice.
- [Space]: Vloženie medzery na pozícii kurzora.
- [Delete]: Odstránenie predchádzajúceho znaku na pozícii kurzora.
- [← →]: Posun kurzora doľava alebo doprava.
- [OK]: Dokončenie zadávania údajov SSID.
- [Cancel]: Zrušenie vytvárania pomenovania a návrat na predchádzajúcu obrazovku.

- 4 Ak chcete nastaviť zabezpečenie, pomocou tlačidla ▲/▼ vyberte položku [Shared key (WEP)] a stlačte tlačidlo OK, čím sa zobrazí virtuálna klávesnica.
 - Informácie o používaní virtuálnej klávesnice nájdete v kroku 3 vyššie.
 - Ak nechcete nastaviť zabezpečenie bezdrôtového pripojenia, vyberte položku [Open System] a stlačte tlačidlo OK.
- 5 Pomocou tlačidla ▲/▼ vyberte pole [Host IP] a pomocou číselných tlačidiel zadajte IP adresu.
 - Odporúča sa použiť predvolenú IP adresu.
- 6 Stlačením žltého tlačidla dokončíte nastavenia [Ad-Hoc Setup].
- 7 Skontrolujte údaje o sieti a stlačením tlačidla OK dokončíte nastavenie siete.
- 8 V počítači sa nastavený údaj SSID nachádza v zozname bezdrôtových sietí.
 - Ďalšie pokyny nájdete v dokumentácii k počítaču alebo operačnému systému.



V závislosti od operačného systému a použitia bezdrôtovej siete môžu existovať rôzne spôsoby nadviazania spojenia typu Ad-Hoc s počítačom.

Poznámky k sieťovému pripojeniu

- Veľa problémov so sieťovým pripojením počas nastavovania je možné často vyriešiť resetovaním smerovača alebo modemu. Po pripojení rekordéra k domácej sieti rýchlo vypnite hlavný vypínač a/alebo vytiahnite zo zásuvky napájací kábel smerovača alebo modemu pre domácu sieť. Zapnite hlavný vypínač a/alebo znovu zapojte napájací kábel.
- V závislosti od poskytovateľa internetového pripojenia môže byť počet zariadení, ktoré sa môžu pripojiť na internet, obmedzený príslušnými podmienkami poskytovania služieb. Ďalšie informácie získate u poskytovateľa.
- Naša spoločnosť nie je zodpovedná za žiadne zlyhanie rekordéra alebo funkcie internetového pripojenia z dôvodu komunikačných chýb/porúch súvisiacich so širokopásmovým internetovým pripojením alebo iným pripojeným zariadením.
- Niektorý internetový obsah môže vyžadovať rýchlejšie širokopásmové pripojenie.
- Aj keď je rekordér správne pripojený a nakonfigurovaný, niektorý internetový obsah nemusí fungovať správne z dôvodu preťaženia siete, kvality šírky pásma vašej internetovej služby alebo problémov na strane poskytovateľa obsahu.
- Niektoré činnosti vyžadujúce internetové pripojenie sa nemusia dať vykonávať z dôvodu určitých obmedzení nastavených zo strany poskytovateľa internetového pripojenia.
- Všetky poplatky účtované poskytovateľom internetového pripojenia vrátane, okrem iného, poplatkov za pripojenie, sú výlučne vašou zodpovednosťou.
- Na káblové pripojenie tohto rekordéra sa vyžaduje port 10 Base-T alebo 100 Base-TX LAN. Ak vaše internetové služby neumožňujú takéto pripojenie, nebudete môcť rekordér pripojiť.
- Na používanie služby xDSL musíte použiť smerovač.
- Na používanie služby DSL sa vyžaduje ADSL modem a na používanie služby káblového modemu sa vyžaduje káblový modem. V závislosti od typu prístupu a zmluvy o poskytovaní internetového pripojenia s poskytovateľom nemusí byť možné používať internetové funkcie tohto rekordéra alebo počet súčasne pripojených zariadení môže byť obmedzený. (Ak váš poskytovateľ obmedzuje prístup len na jedno zariadenie, tento rekordér sa možno nebude môcť pripojiť, ak už je pripojený počítač.)
- V závislosti od podmienok a obmedzení poskytovateľa internetového pripojenia nemusí byť používanie smerovača povolené alebo jeho používanie môže byť obmedzené. Ďalšie informácie získate priamo u poskytovateľa.
- Bezdrôtová sieť pracuje na rádiových frekvenciách 2,4 GHz, ktorú používajú aj iné domáce zariadenia, ako napríklad bezdrôtový telefón, zariadenia Bluetooth® alebo mikrovlnná rúra a môže byť nimi rušená.
- Vypnite všetky zariadenia lokálnej domácej siete, ktoré nepoužívate.
- Na lepší prenos umiestnite rekordér čo najbližšie k prístupovému bodu.
- V niektorých prípadoch môže zlepšiť príjem umiestnenie prístupového bodu alebo bezdrôtového smerovača minimálne 0,45 m nad úroveň podlahy.
- Posuňte rekordér čo najbližšie k prístupovému bodu alebo ho premiestnite tak, aby medzi prístupovým bodom a prehrávačom nebola žiadna prekážka.
- Pri bezdrôtovom pripojení závisí kvalita príjmu od mnohých faktorov, ako je typ prístupového bodu, vzdialenosť medzi rekordérom a prístupovým bodom a umiestnenie rekordéra.
- Na používanie služby DSL sa vyžaduje ADSL modem a na používanie služby káblového modemu sa vyžaduje káblový modem. V závislosti od typu prístupu a zmluvy o poskytovaní internetového pripojenia s poskytovateľom nemusí byť možné používať internetové funkcie tohto rekordéra alebo počet súčasne pripojených zariadení môže byť obmedzený. (Ak váš poskytovateľ obmedzuje prístup len na jedno zariadenie, tento rekordér sa možno nebude môcť pripojiť, ak už je pripojený počítač.)
- V závislosti od podmienok a obmedzení poskytovateľa internetového pripojenia nemusí byť používanie smerovača povolené alebo jeho používanie môže byť obmedzené. Ďalšie informácie získate priamo u poskytovateľa.
- Váš poskytovateľ pripojenia môže zabrániť pripojeniu rekordéra k sieti pri potvrdzovaní MAC adresy. V takom prípade sa obráťte na poskytovateľa so žiadosťou o inicializáciu MAC adresy.



Sprievodca nastavením (úvodná inštalácia)

Po prvom zapnutí alebo resetovaní rekordéra sa zobrazí ponuka Setup Wizard (Sprievodca nastavením).

V ponuke [Setup Wizard] môžete nastaviť jazyk zobrazenia, oblasť, vyhľadávanie programov, čas a nastavenie siete.

- 1 Pomocou tlačidla ▲/▼ vyberte jazyk zobrazenia na obrazovke a stlačte tlačidlo OK.



- 2 Pomocou tlačidla ▲/▼ vyberte oblasť a stlačte tlačidlo OK.

- 3 Pomocou tlačidla ▲/▼ vyberte položku [OK] a stlačením tlačidla OK spustíte vyhľadávanie programov. Rekordér automaticky vyhľadá a uloží programy.



Ak vyberiete možnosť [Cancel], funkcia [Auto Programming] sa zruší.

- 4 Pomocou tlačidla ▲/▼ vyberte možnosť [Cancel], [Manual] alebo [Auto] a stlačte tlačidlo OK.

Auto: Nastavte program, ktorý vysiela časový signál a hodiny sa nastavujú automaticky.

Ak automaticky nastavený čas nezodpovedá miestnemu času, môžete vykonať ďalšie nastavenie času. V položke [Time Zone] vyberte časové pásmo podľa greenwichského času (GMT).

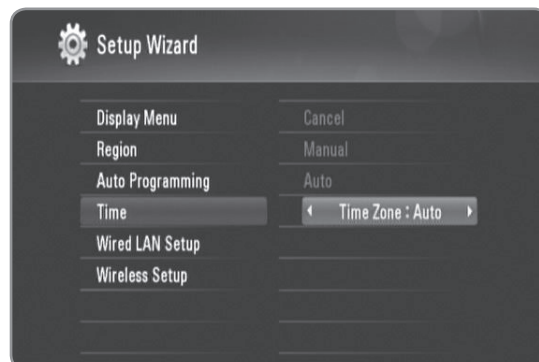

Manual (Manuálne): Ak žiaden kanál vo vašej oblasti nevysiela časový signál, môžete nastaviť čas a dátum manuálne. Pomocou tlačidla ◀▶ vyberte jednotlivé polia, pomocou tlačidla ▲/▼ zadajte správny čas a dátum.



- 5 Stlačením tlačidla OK dokončíte nastavenie [Time].

- 6 Vykonajte nastavenie [Wired LAN Setup] podľa pokynov v časti „Kábelové pripojenie siete“ na stranách 15 – 16 a stlačte tlačidlo OK.

- Ak chcete zrušiť, vyberte možnosť [Cancel] a stlačte tlačidlo OK.

- 7 Vykonajte nastavenie [Wireless Setup] podľa pokynov v časti „Bezdrôtové pripojenie siete“ na stranách 17 – 19 a stlačte tlačidlo OK.

- Ak chcete zrušiť, vyberte možnosť [Cancel] a stlačte tlačidlo OK.

- Tento rekordér môže používať len jedno sieťové nastavenie, a to buď [Wired LAN setup] alebo [Wireless Setup].



- Sprievodcu nastavením môžete resetovať v ponuke nastavenia v položke [Initialization]. (Pozri stranu 49.)
- Možnosť [Initialization] nie je k dispozícii počas nahrávania alebo keď je možnosť [Lock System] v ponuke [Setup] nastavená na [On].



DTV

Inštalácia DTV

Pripojte anténu digitálnej TV do konektora ANTENNA IN (Anténový vstup) na zadnom paneli podľa popisu nižšie.

A prepojte konektor ANTENNA OUT (Anténový výstup) na zadnom paneli s konektorom ANTENNA IN (Anténový vstup) televízora pomocou RF (koaxiálneho) kábla.

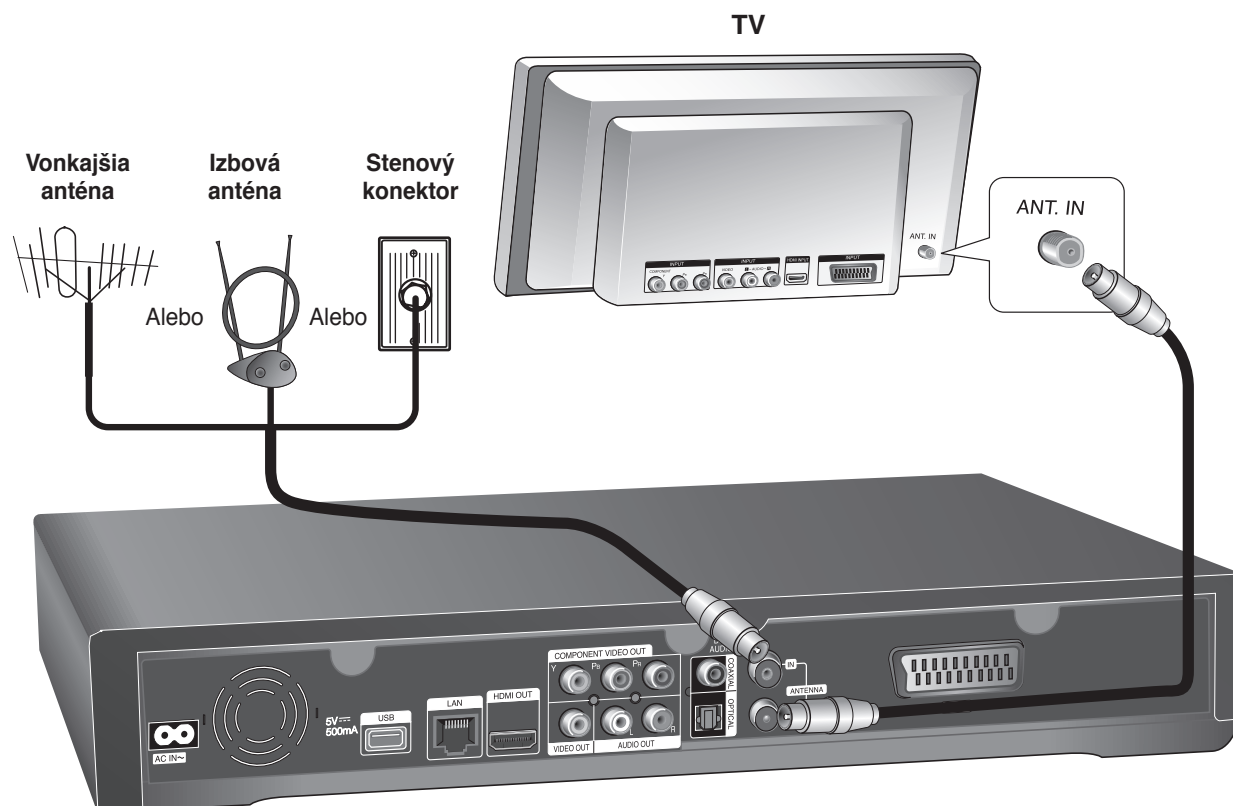

Ak používate izbovú anténu, použite anténu so zosilňovačom signálu s menovitými hodnotami 5V jedn., 100 mA a nastavte položku [Antenna Feed 5V] (Napájanie antény 5V) na možnosť [On]. (Pozri stranu 25.)

Upozornenie

Ak má izbová anténa vlastné napájanie z elektrickej zásuvky, položka [Antenna Feed 5V] musí byť nastavená na možnosť [Off]. Ak nastavíte položku [Antenna Feed 5V] na možnosť [On] pre izbovú anténu s vlastným napájaním zo zásuvky, môže to spôsobiť vážne poškodenie rekordéra.

Nastavenia digitálnej TV

Ak chcete používať funkcie digitálnej TV, musíte v rekordéri nastaviť niekoľko nastavení vopred. Nastavenia a úpravy môžete vykonať pomocou ponuky [Setup wizard]. (Podrobnosti nájdete na strane 21.) Môžete ich nastaviť aj manuálne podľa nasledujúceho postupu.

Výber oblasti

Vyberte oblasť, kde budete používať tento rekordér.

- 1 Stlačte tlačidlo HOME.



- 2 Pomocou tlačidla ◀/▶ vyberte položku [Setup] a stlačte tlačidlo OK.



- 3 Pomocou tlačidla ◀/▶ vyberte položku [DTV].
- 4 Pomocou tlačidla ▲/▼ vyberte položku [Region] a stlačte tlačidlo OK.
- 5 Pomocou tlačidla ▲/▼ vyberte oblasť, kde budete používať tento rekordér, a stlačte tlačidlo OK.



Ak je možnosť [Lock] nastavená na [On], táto funkcia nie je k dispozícii (strana 24).

Automatické vyhľadávanie programov

Všetky dostupné digitálne televízne alebo rozhlasové stanice sa vyhľadajú a uložia automaticky na základe zvolenej oblasti.

- 1 Postupujte podľa krokov 1 – 3 v časti „Výber oblasti“ na strane 23.
- 2 Pomocou tlačidla ▲/▼ vyberte položku [Auto programming] a stlačte tlačidlo OK.
- 3 Pomocou tlačidla ▲/▼ vyberte položku [Auto Scan] a stlačením tlačidla OK spustíte vyhľadávanie programov.
 - Ak chcete zrušiť, vyberte možnosť [Cancel] a stlačte tlačidlo OK.



- Táto možnosť nie je k dispozícii počas nahrávania, alebo keď je možnosť [Permanent Timeshift] v ponuke [Setup] nastavená na [On].
- Ak je možnosť [Lock] nastavená na [On], táto funkcia nie je k dispozícii (strana 24).

Manuálne vyhľadávanie programov

Vyhľadanie digitálnych televíznych a rozhlasových staníc a prídanie nájdených staníc do zoznamu programov.

- 1 Postupujte podľa krokov 1 – 3 v časti „Výber oblasti“ na strane 23.
- 2 Pomocou tlačidla ▲/▼ vyberte položku [Auto programming] a stlačte tlačidlo OK.
- 3 Pomocou tlačidla ▲/▼ vyberte položku [Manual Scan] a stlačením tlačidla OK zobrazte ponuku [Manual Scan].
 - Ak chcete zrušiť, vyberte možnosť [Cancel] a stlačte tlačidlo OK.

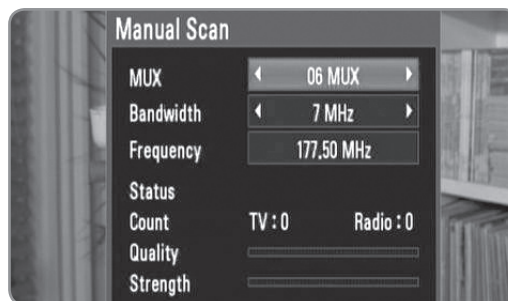

- 4 Pomocou tlačidla ◀/▶ vyberte požadovaný multiplex (MUX (Áno)) a stlačením tlačidla OK spustíte vyhľadávanie.

ALEBO

Ak poznáte šírku pásma a frekvenciu programu, pomocou tlačidla ◀/▶ vyberte možnosť v položke [Bandwidth] a pomocou číselných tlačidiel vyplňte pole [Frequency].

- 5 Stlačte tlačidlo OK, čím sa spustí vyhľadávanie programov.



- Táto možnosť nie je k dispozícii počas nahrávania, alebo keď je možnosť [Permanent Timeshift] v ponuke [Setup] nastavená na [On].
- Ak je možnosť [Lock] nastavená na [On], táto funkcia nie je k dispozícii (strana 24).

Úprava zoznamu programov

Pomocou ponuky [Program Edit] môžete odstrániť ľubovoľnú digitálnu televíznu alebo rozhlasovú stanicu uloženú v rekordéri.

- 1 Postupujte podľa krokov 1 – 3 v časti „Výber oblasti“ na strane 23.
- 2 Pomocou tlačidla ▲/▼ vyberte položku [Program Edit] a stlačte tlačidlo OK.
- 3 Pomocou tlačidla ▲/▼ vyberte položku [DTV] a stlačením tlačidla OK zobrazte ponuku [Edit - TV].
 - Ak chcete zrušiť, vyberte možnosť [Cancel] a stlačte tlačidlo OK.



- 4 Stlačením žltého tlačidla prepnete medzi zoznamom televíznych a rozhlasových staníc.



- V ponukách [Edit - TV] a [Edit - RADIO] sa v spodnej časti zobrazuje sila (T) a kvalita (T*) signálu aktuálnej stanice.
- 5 Pomocou tlačidla ▲/▼ vyberte program, ktorý chcete odstrániť zo zoznamu, a stlačte modré tlačidlo.
 - Ak nechcete odstrániť program, vyberte možnosť [No] a v kontextovej ponuke stlačte tlačidlo OK.
 - 6 Stlačením tlačidla BACK sa vráťte do ponuky [Setup].



Táto možnosť nie je k dispozícii počas nahrávania, alebo keď je možnosť [Permanent Timeshift] v ponuke [Setup] nastavená na [On].

Nastavenie uzamknutia systému

Umožňuje aktivovať alebo deaktivovať všetky predtým nastavené schémy uzamknutia. Ak je voľba [Lock System] nastavená na možnosť [Off], voľba [TV Rating] nie je účinná.

- 1 Postupujte podľa krokov 1 – 3 v časti „Výber oblasti“ na strane 23.
- 2 Pomocou tlačidla ▲/▼ vyberte položku [Parental Guidance] a stlačte tlačidlo OK.
- 3 Pomocou číselných tlačidiel zadajte heslo.
 - Ak ste ešte nenastavili vlastné heslo, zadajte „0000“.
- 4 Pomocou tlačidla ▲/▼ vyberte položku [Lock System] a stlačte tlačidlo OK.

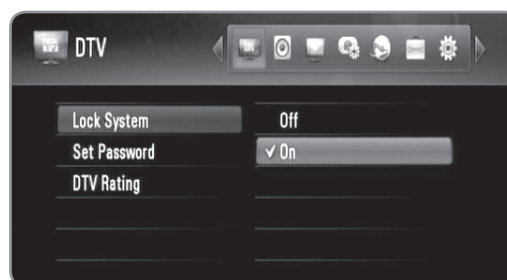

- 5 Pomocou tlačidla ▲/▼ vyberte možnosť [On] a stlačením tlačidla OK aktivujete rodičovský zámok.

Nastavenie nového hesla

Môžete nastaviť alebo zmeniť heslo.

- 1 Postupujte podľa krokov 1 – 3 v časti „Výber oblasti“ na strane 23.
- 2 Pomocou tlačidla ▲/▼ vyberte položku [Parental Guidance] a stlačte tlačidlo OK.
- 3 Pomocou číselných tlačidiel zadajte heslo.
 - Ak ste ešte nenastavili vlastné heslo, zadajte „0000“.
- 4 Pomocou tlačidla ▲/▼ vyberte položku [Set Password] a stlačte tlačidlo OK.



- 5 Zadajte aktuálne heslo.
- 6 Zadajte nové heslo.
- 7 Zadajte nové heslo ešte raz pre overenie.



- Táto možnosť počas nahrávania nie je k dispozícii.
- Ak zabudnete heslo, môžete ho vymazať nasledovne:
 1. Zvýraznite možnosť [Parental Guidance] v ponuke [Setup].
 2. Pomocou číselných tlačidiel zadajte „210499“.
Heslo sa vynuluje (0000).

Úprava vekovej dostupnosti TV

Môžete obmedziť sledovanie niektorých digitálnych televíznych programov podľa vekovej hranice, ktorú si určíte.



Ak je voľba [Lock System] v ponuke [Setup] nastavená na možnosť [Off], voľba [DTV Rating] nie je dostupná.

- 1 Postupujte podľa krokov 1 – 3 v časti „Výber oblasti“ na strane 23.
- 2 Pomocou tlačidla ▲/▼ vyberte položku [Parental Guidance] a stlačte tlačidlo OK.
- 3 Pomocou číselných tlačidiel zadajte heslo.
 - Ak ste ešte nenastavili vlastné heslo, zadajte „0000“.
- 4 Pomocou tlačidla ▲/▼ vyberte položku [DTV Rating] a stlačte tlačidlo OK.

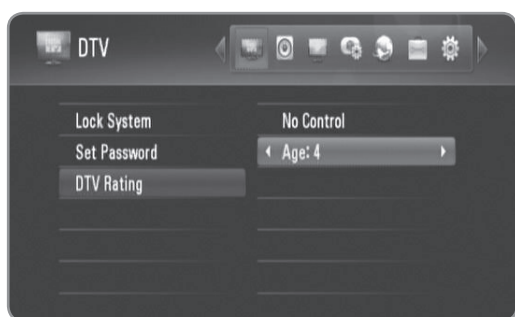

- 5 Pomocou tlačidla ▲/▼ vyberte položku [Age].
- 6 use ◀/▶ nastavte úroveň obmedzenia a stlačte tlačidlo OK.
 - Ak chcete zrušiť obmedzenia, vyberte možnosť [No Control].
 - Na sledovanie programov, ktoré preyšujú nastavenú vekovú hranicu, sa vyžaduje zadanie hesla.

Nastavenie napájania antény

Ak používate izbovú anténu, použite anténu so zosilňovačom signálu s menovitými hodnotami 5 V jedn., 100 mA, rekordér ju môže napájať prostredníctvom konektora ANTENNA IN (Anténový vstup).

- 1 Postupujte podľa krokov 1 – 3 v časti „Výber oblasti“ na strane 23.
- 2 Pomocou tlačidla ▲/▼ vyberte položku [Antenna Feed 5V] a stlačte tlačidlo OK.
- 3 Pomocou tlačidla ▲/▼ vyberte možnosť [On] a stlačením OK aktivujete napájanie antény.

Upozornenie

Ak má izbová anténa vlastné napájanie z elektrickej zásuvky, položka [Antenna Feed 5V] musí byť nastavená na možnosť [Off]. Ak nastavíte položku [Antenna Feed 5V] na možnosť [On] pre izbovú anténu s vlastným napájaním zo zásuvky, môže to spôsobiť vážne poškodenie rekordéra.

Nastavenie trvalej funkcie Timeshift

Funkciu Timeshift môžete nastaviť na automatické spúšťanie bez stlačenia tlačidla TIMESHIFT. Funkcia Timeshift sa spustí po spustení režimu tunera digitálnej televízie.

- 1 Stlačte tlačidlo HOME.
- 2 Pomocou tlačidla ◀/▶ vyberte položku [Setup] a stlačte tlačidlo OK.
- 3 Pomocou tlačidla ◀/▶ vyberte položku [Record].

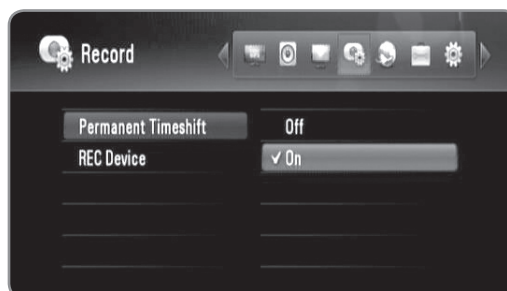

- 4 Pomocou tlačidla ▲/▼ vyberte položku [Permanent Timeshift] a stlačte tlačidlo OK.
- 5 Pomocou tlačidla ▲/▼ vyberte možnosť [On], čím sa aktivuje trvalá funkcia Timeshift.



- Táto možnosť počas nahrávania nie je k dispozícii.
- Pre použitie tejto funkcie musí byť externý SATA HDD nainštalovaný v zásuvke HDD a musí byť naformátovaný touto jednotkou.

Nastavenie umiestnenia uloženia záznamu

Môžete nastaviť miesto, kam chcete ukladať záznamy DTV.

- 1 Stlačte tlačidlo HOME.
- 2 Pomocou tlačidla ◀/▶ vyberte položku [Setup] a stlačte tlačidlo OK.
- 3 Pomocou tlačidla ◀/▶ vyberte položku [Record].
- 4 Pomocou tlačidla ▲/▼ vyberte položku [REC Device] a stlačte tlačidlo OK.

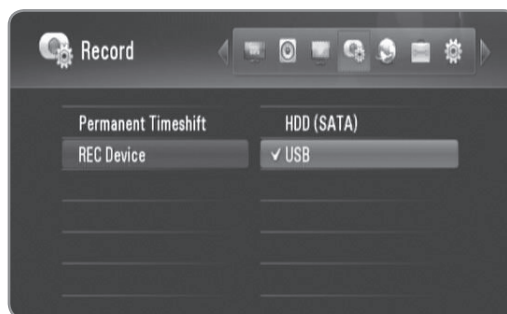

- 5 Pomocou tlačidla ▲/▼ vyberte ukladacie zariadenie a stlačte tlačidlo OK.



Táto možnosť počas nahrávania nie je k dispozícii.

Používanie funkcií digitálnej TV

Pomocou tohto rekordéra môžete sledovať a nahrávať programy digitálnej televízie, ako aj prehrávať nahraté televízne programy, ktoré si chcete pozrieť.

Sledovanie digitálnej TV

Sledovanie digitálneho televízneho vysielania na obrazovke televízora.

Príprava:

- Vyžaduje sa pripojenie antény digitálnej TV. (strana 22)
- Môžu sa vyžadovať nastavenia digitálnej TV, ako napr. [Auto Programming] (Automatické programovanie) a [Parental Guidance] (Rodičovský dozor) v ponuke [Setup] (Nastavenie). (strana 24)

- 1 Stlačením tlačidla POWER zapnete rekordér.
- 2 Pomocou tlačidla ◀/▶ vyberte položku [DTV] v ponuke [Home] a stlačte tlačidlo OK.

Úprava hlasitosti zvukového výstupu

Stlačením tlačidla VOL (-/+) upravíte hlasitosť zvukového výstupu z tohto rekordéra.

Zmena programov digitálnej TV

Spravidla pomocou tlačidiel PR (Λ / V) alebo ▲/▼ vyberte programovú pozíciu alebo pomocou číselných tlačidiel zadajte číslo programu.

Ak chcete zmeniť program v zozname programov, postupujte podľa nasledujúcich pokynov.

- 1 Počas sledovania digitálnej TV stlačte tlačidlo OK alebo PR LIST.

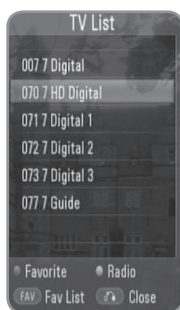

- 2 Stlačením žltého tlačidla prepnete medzi ponukou [TV List] a [Radio List].
- 3 Pomocou tlačidla ▲/▼ vyberte požadovanú stanicu a stlačte tlačidlo OK.
- 4 Stlačením tlačidla BACK opustíte zoznam programov.

Nastavenie obľúbených programov

- 1 Počas sledovania digitálnej TV stlačte tlačidlo OK alebo PR LIST.

- 2 Stlačením žltého tlačidla prepnete medzi ponukou [TV List] a [Radio List].
- 3 Pomocou tlačidla ▲/▼ vyberte program, ktorý chcete pridať do zoznamu obľúbených programov.
- 4 Stlačením červeného tlačidla nastavte program ako obľúbený.
 - Pri obľúbených programoch sa zobrazuje značka ♥.
 - Ak chcete odstrániť program zo zoznamu obľúbených programov, vyberte program so značkou ♥ a stlačte červené tlačidlo.
- 5 Stlačením tlačidla FAV zobrazte zoznam obľúbených programov.
 - V ponuke zoznamu obľúbených programov stlačením žltého tlačidla prepnete medzi ponukou zoznamu obľúbených televíznych a rozhlasových staníc.

Zobrazenie informácií o programe

Môžete zobraziť popis sledovaného programu.



- 1 Počas sledovania digitálnej televízie stlačte tlačidlo INFO, čím sa zobrazia informácie o programe.
- 2 Opätovným stlačením tlačidla INFO zatvorte informácie o programe.

Výber jazyka zvuku DTV

Niektoré digitálne programy sa môžu vysielat' s niekoľkými jazykmi zvuku (jazykovými stopami) alebo metódami kódovania. Jazyk zvuku alebo metódu kódovania si môžete vybrať vtedy, keď je k dispozícii.

- 1 Počas sledovania digitálnej televízie stlačte tlačidlo AUDIO.
- 2 Pomocou tlačidla ◀/▶ vyberte jazyk zvuku alebo metódu kódovania a stlačte tlačidlo OK.

Výber jazyka titulkov DTV

Niektoré digitálne programy sa môžu vysielat' s niekoľkými jazykmi titulkov. Konkrétny jazyk titulkov si môžete vybrať vtedy, keď je k dispozícii.

- 1 Počas sledovania digitálnej televízie stlačte tlačidlo SUBTITLE.
- 2 Pomocou tlačidla ◀/▶ vyberte jazyk titulkov a stlačte tlačidlo OK.



Informácie o tom, či program podporuje jazyk titulkov, sa nachádzajú v informáciách o programe. V prípade programov s titulkami sa v informáciách o programe zobrazuje ikona **SUB**.

Zobrazenie elektronického programového sprievodcu (EPG)

EPG (elektronický programový sprievodca) je sprievodca zobrazujúci prehľad programov na daný deň alebo na dlhšie naraz.



Dostupnosť a obsah digitálnych služieb sa môže líšiť v závislosti od vysielateľa.

- 1 Počas sledovania digitálnej televízie stlačte tlačidlo GUIDE.
 - Zobrazí sa obrazovka EPG a v prípade úspešného načítania údajov EPG sa automaticky aktualizuje.
- 2 Pomocou tlačidla ◀/▶ vyberte položku a pomocou tlačidla ▲/▼ upravte zvolenú položku. Nastaviteľné položky sú **3**, **4** a **5**.

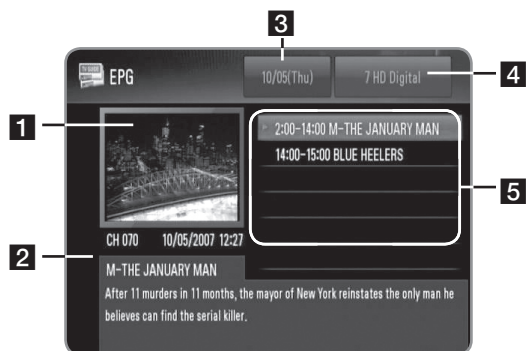

- 1 Zobrazenie živého digitálneho televízneho programu zvoleného v poli pre program.
- 2 Podrobné informácie o práve zvolenom programe.
- 3 Práve zvolený dátum. Pomocou tlačidla ▲/▼ vyberiete iný dátum.
- 4 Názov aktuálnej stanice. Pomocou tlačidla ▲/▼ zmeníte stanicu.
- 5 Prehľad programov aktuálne zvolenej stanice. Zobrazenie času začiatku, času skončenia a názvu programu.

Manuálne používanie funkcie Timeshift

Môžete pozastaviť živé televízne vysielanie a potom pokračovať v sledovaní programu neskôr. Je to užitočné v prípade nečakaného hovoru alebo návštevy počas sledovania televízie.

Nasledujúci postup platí v prípade, že položka [Permanent Timeshift] je nastavená na možnosť [Off].



Pre použitie tejto funkcie musí byť externý SATA HDD nainštalovaný v zásuvke HDD a musí byť naformátovaný touto jednotkou.

- 1 Počas sledovania televízneho vysielania stlačte tlačidlo TIMESHIFT. Obraz sa pozastaví a rekordér spustí nahrávanie aktuálneho TV programu na interný pevný disk.
 - Na funkciu Timeshift sú na pevnom disku vyhradené 4 GB miesta. Toto množstvo môžete pri formátovaní interného pevného disku zväčšiť na 16 GB. (Informácie o formátovaní pevného disku nájdete na strane 50.)
- 2 Stlačením tlačidla PLAY (Prehrať) obnovíte sledovanie programu.
 - Stlačením tlačidla INFO sa zobrazí priebeh funkcie Timeshift.
 - Stlačením tlačidla SKIP (I◀◀ / ▶▶I) sa presuniete na začiatok alebo koniec záznamu nahratého pomocou funkcie Timeshift.
 - Stlačením tlačidla SCAN (◀◀ / ▶▶) spustíte zrýchlené prehrávanie záznamu nahratého pomocou funkcie Timeshift dopredu alebo dozadu.
 - Stlačením tlačidla SCAN (▶▶) v režime pozastavenia spustíte spomalené prehrávanie záznamu nahratého pomocou funkcie Timeshift. Opakovaným stlačením tlačidla SCAN (▶▶) sa mení rýchlosť prehrávania.



- 3 Stlačením tlačidla STOP sa zruší funkcia Timeshift.
 - Záznam nahratý pomocou funkcie Timeshift sa nedá uložiť ako súbor.

Používanie trvalej funkcie Timeshift

Ak nastavíte položku [Permanent Timeshift] na možnosť [On], živé televízne vysielanie sa bude automaticky nahrávať na interný pevný disk bez stlačenia tlačidla TIMESHIFT. Funkcia Timeshift sa spustí automaticky po spustení režimu tunera digitálnej televízie.

Informácie o nastavení položky [Permanent Timeshift] nájdete v časti „Nastavenie trvalej funkcie Timeshift“ na strane 25.



Pre použitie tejto funkcie musí byť externý SATA HDD nainštalovaný v zásuvke HDD a musí byť naformátovaný touto jednotkou.

- 1 Stlačením tlačidla POWER zapnete rekordér.
- 2 Pomocou tlačidla ◀/▶ vyberte položku [DTV] a stlačte tlačidlo OK.
 - Funkcia Timeshift sa bude spúšťať automaticky.
 - Stlačením tlačidla SKIP (◀◀/▶▶) sa presuniete na začiatok alebo koniec záznamu nahratého pomocou funkcie Timeshift.
 - Stlačením tlačidla SCAN (◀◀/▶▶) spustíte zrýchlené prehrávanie záznamu nahratého pomocou funkcie Timeshift dopredu alebo dozadu.
 - Stlačením tlačidla SCAN (▶▶) v režime pozastavenia spustíte spomalené prehrávanie záznamu nahratého pomocou funkcie Timeshift. Opakovaným stlačením tlačidla SCAN (▶▶) sa mení rýchlosť prehrávania.
- 3 Stlačením tlačidla HOME opustíte sledovanie digitálnej televízie.

Používanie (sledovanie) teletextu

Mnohé digitálne televízne stanice vysielajú informácie prostredníctvom textovej služby a tento rekordér poskytuje prístup k špeciálnym textovým informáciám prenášaným vysielateľmi.

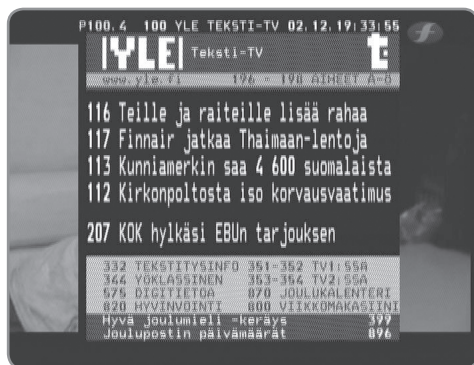

- 1 Počas sledovania digitálnej televízie stlačte tlačidlo TEXT.
- 2 Pomocou červeného alebo zeleného tlačidla vyberte stranu.
 - Stranu môžete vybrať aj zadáním trojčiferného čísla pomocou číselných tlačidiel.
- 3 Stlačením tlačidla TEXT opustíte obrazovku teletextu.



Na navigáciu v obsahu strany môžete používať štyri farebné tlačidlá. Funkcie týchto farebných tlačidiel sa budú zobrazovať na obrazovke.

Nahrávanie televíznych programov

Môžete nahrávať digitálne televízne programy, ukladať ich na pevný disk alebo USB zariadenie.

Príprava:

- Vyberte umiestnenie nahrávky pomocou položky [REC Device] (Nahrávacie zariadenie) v ponuke SETUP (Nastavenie). (strana 25)
- Ak je položka [REC Device] (nahrávacie zariadenie) nastavená na možnosť [USB], pripojte USB zariadenie.
- Pre nahrávanie potrebujete minimálne 20 MB voľného miesta na disku.

Normálne nahrávanie

- 1 Pomocou tlačidla PR (Λ/V) alebo ▲/▼ vyberte program, ktorý chcete nahrávať.
- 2 Stlačením tlačidla REC spustíte nahrávanie.
 - Stlačením PAUSE pozastavíte nahrávanie a opätovným stlačením tlačidla PAUSE sa prehrávanie obnoví.
 - Počas nahrávania môžete sledovať iný program.
- 3 Stlačením tlačidla STOP zastavíte nahrávanie.
 - Ak chcete zastaviť nahrávanie, pred stlačením tlačidla STOP sa musíte presunúť na nahrávaný program.



- Televízne nahrávky sa budú ukladať v priečinku [REC] ukladacieho zariadenia nastaveného v položke [REC Device].
- Pre nahrávanie USB sú k dispozícii iba USB úložné zariadenia typu HDD. Nahrávanie nie je možné pre USB úložné zariadenia typu flash.

Nahrávanie dvoch programov

Môžete naraz nahrávať dva digitálne televízne programy.

- 1 Pomocou tlačidla PR (Λ/V) alebo ▲/▼ vyberte program, ktorý chcete nahrávať.
- 2 Stlačením tlačidla REC spustíte nahrávanie.
- 3 Pomocou tlačidla PR (Λ/V) alebo ▲/▼ vyberte ďalší program, ktorý chcete nahrávať.
- 4 Stlačením tlačidla REC spustíte nahrávanie.
 - Počas nahrávania dvoch programov naraz môžete sledovať len nahrávané programy.
- 5 Stlačením tlačidla STOP zastavíte nahrávanie.
 - Ak chcete zastaviť nahrávanie, pred stlačením tlačidla STOP sa musíte presunúť na nahrávaný program.

Časované nahrávanie (manuálne)

V časovači môžete nastaviť spolu max. 32 programov až na 30 dní vopred.

- 1 Počas sledovania televízie stlačte tlačidlo TIMER REC.



- 2 Pomocou tlačidla ▲/▼ vyberte položku [NEW] a stlačte tlačidlo OK.

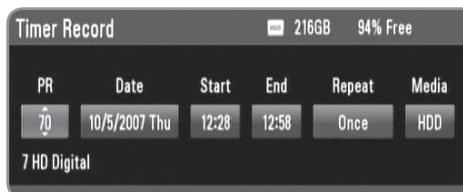

- 3 Pomocou tlačidla ◀▶ vyberte položku a pomocou tlačidla ▲/▼ ju upravte. Nastaviteľné položky sú uvedené nižšie.

PR	Nastavenie programovej pozície.
Date	Nastavenie dátumu.
Start	Nastavenie času začiatku.
End	Nastavenie času konca.
Repeat	Výber požadovaného režimu opakovania. (Once (Raz), Everyday (Každý deň), Mon-Fri (Po-Pi), Mon-Sat (Po-So) alebo Weekly (Týždenne))
Media	Nastavenie zariadenia, na ktoré sa má nahrávať.



Časovač nahrávania sa dá nastaviť po 3 minútach od aktuálneho času.

- 4 Stlačte tlačidlo OK a potvrdte zobrazené hlásenie.
- 5 Vyberte možnosť [OK] a stlačte tlačidlo OK.
 - Ak zadáte nesprávne údaje, zobrazí sa chybové hlásenie a časovač nahrávania sa nedá nastaviť.
 - Ak chcete zrušiť, vyberte možnosť [Cancel] a stlačte tlačidlo OK.

Časované nahrávanie (EPG)

Časovač je možné nastaviť aj na základe údajov sprievodcu EPG.

- 1 Počas sledovania televízie stlačte tlačidlo GUIDE.



- 2 Pomocou tlačidla ◀/▶ vyberte pole pre dátum a pomocou tlačidla ▲/▼ zadajte dátum naplánovaného nahrávania.
- 3 Pomocou tlačidla ◀/▶ vyberte pole pre program a pomocou tlačidla ▲/▼ zadajte program.
- 4 Pomocou tlačidla ◀/▶ vyberte zoznam programov a pomocou tlačidla ▲/▼ vyberte program, ktorý chcete nahráť.
- 5 Stlačte tlačidlo REC.
 - V prípade úspešne naplánovaného programu sa zobrazí červená značka odrážky.
 - Červená značka odrážky sa nemusí zobrazit' pre program, ktorý sa nedá nahráť.
- 6 Stlačením tlačidla BACK sa vráťte k sledovaniu televízie.
- 7 Stlačte tlačidlo TIMER REC a skontrolujte, či naplánované nahrávanie je správne zaregistrované.

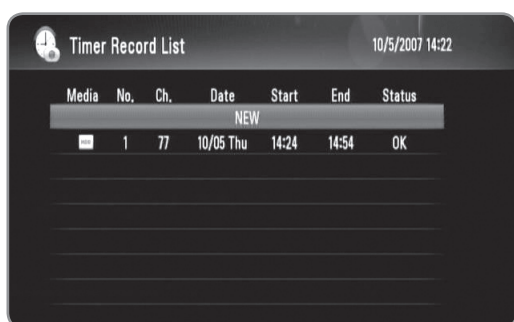

Zrušenie časovaného nahrávania

Časované nahrávanie môžete zrušiť predtým, než sa spustí.

- 1 Počas sledovania televízie stlačte tlačidlo TIMER REC.
- 2 Pomocou tlačidla ▲/▼ vyberte naplánované nahrávanie, ktoré chcete zrušiť.
- 3 Stlačte modré tlačidlo.
- 4 Pomocou tlačidla ◀/▶ vyberte položku [Delete one] a stlačte tlačidlo OK.
 - Ak chcete zrušiť, vyberte možnosť [Cancel] a stlačte tlačidlo OK.
 - Ak chcete odstrániť všetky naplánované nahrávania, vyberte možnosť [Delete All] a stlačte tlačidlo OK.



Kontrola histórie

V ponuke [Timer Record History] môžete skontrolovať, či je časované nahrávanie dokončené. V stĺpci [Result] sa zobrazuje údaj OK alebo FAIL.

- 1 Počas sledovania televízie stlačte tlačidlo TIMER REC.
- 2 Stlačením žltého tlačidla zobrazte ponuku [Timer Record History].
 - Ak chcete odstrániť históriu, vyberte históriu a stlačte tlačidlo OK. Potom vyberte položku [OK] a stlačte tlačidlo OK, čím sa história odstráni.



Úprava časovaného nahrávania

Naplánované časované nahrávanie môžete upraviť predtým, než sa spustí.

- 1 Počas sledovania televízie stlačte tlačidlo TIMER REC.
- 2 Pomocou tlačidla ▲/▼ vyberte naplánované nahrávanie, ktoré chcete upraviť.
- 3 Stlačením tlačidla OK ponuku [Timer Record].

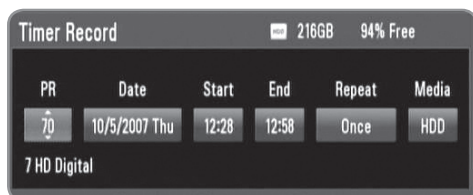

- 4 Postupujte podľa pokynov v krokoch 3 – 5 v časti „Časované nahrávanie (manuálne)“ na strane 29 a dokončíte úpravy.

Okamžité časované nahrávanie

Čas nahrávky môžete nastaviť manuálne tak, aby sa nahrávanie zastavilo automaticky.

- 1 Pomocou tlačidla PR (Λ / V) alebo ▲/▼ vyberte program, ktorý chcete nahrávať.
- 2 Stlačením tlačidla REC spustíte nahrávanie.
- 3 Počas nahrávania opakovane stláčajte tlačidlo REC, čím sa nastaví trvanie nahrávania.
 - Continue (Pokračovať) (Normálne nahrávanie) → 10M → 20M → 30M → 60M → 90M → 120M → Continue (Pokračovať)

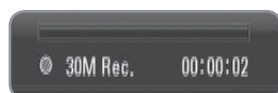

- 4 Stlačením tlačidla STOP zastavíte nahrávanie.



Médiá

Môžete prehrávať mediálne súbory uložené na rozličných médiách. V ponuke [Home menu] vyberte položku [Media] a stlačte tlačidlo [OK].



Vyberte položku ponuky.



HDD

Môžete prehrávať mediálne súbory (Movie, Music, Photo) uložené na pevnom disku. (strany 33 - 36)



USB

Môžete prehrávať mediálne súbory (Movie, Music, Photo) uložené v USB zariadení. Pred použitím tejto funkcie by ste mali pripojiť USB zariadenie k rekordéru na prednom paneli. (strany 33 - 36)



PC

Môžete prehrávať mediálne súbory (Movie, Music, Photo) uložené v počítači pripojenom cez vašu lokálnu sieť. (strana 37)



Rec. List

Môžete prehrávať záznamy televíznych programov. (strany 33 - 36)



Playlist

Zobrazuje zoznam skladieb, ktorý ste vytvorili v tomto rekordéri. Pred použitím zoznamu skladieb ho musíte utriediť (strana 35).



Copy

Môžete kopírovať mediálne súbory po pripojení k rôznym pamäťovým zariadeniam a sieti. (strana 38)



Ak v zásuvke pre HDD nie je nainštalovaný externý SATA HDD, ikony HDD, REC List a Playlist v ponuke nie sú prístupné.

Funkcie prehrávania

Rekordér dokáže prehrávať súbory s filmami, hudbou a fotografiami na pevnom disku, v USB zariadení, v počítači, v zozname záznamov, zozname skladieb alebo pomocou funkcie DLNA. Pred prehrávaním filmových, hudobných a foto súborov si prečítajte „Požiadavky súboru“ na strane 5.

Symbole používané pri funkciách prehrávania

Každá funkcia prehrávania má symboly, ktoré označujú dostupné funkcie, ako sú uvedené nižšie

- MOVIE** Filmové súbory na pevnom disku, USB zariadení, alebo počítači.
- MUSIC** Hudobné súbory na pevnom disku, USB zariadení, alebo počítači.
- PHOTO** Súbory s fotografiami na pevnom disku, USB zariadení, alebo počítači.
- REC** Tituly nahrané cez tuner DTV.
- DLNA-V** Filmové súbory na DLNA serveri.
- DLNA-M** Hudobné súbory na DLNA serveri.
- DLNA-P** Foto súbory na DLNA serveri.
- Picasa** Fotografie so službou Picasa Web Albums.

Hlavné funkcie prehrávania

- 1 Stlačte tlačidlo HOME.
- 2 Pomocou tlačidla ◀/▶ vyberte [Media] v ponuke [Home] a stlačte tlačidlo OK.
- 3 Pomocou tlačidla ◀/▶ zvolte typ pamäťovej jednotky a stlačte tlačidlo OK.



- 1 Zobrazuje mediálne súbory (Movie, Music, Photo) uložené na pevnom disku.
 - 2 Zobrazuje mediálne súbory (Movie, Music, Photo) uložené v pripojenom USB zariadení.
 - 3 Zobrazuje mediálne súbory (Movie, Music, Photo) uložené v počítači. Musíte zadať sieťovú identifikáciu a heslo. (strana 37)
 - 4 Zobrazuje tituly Digitálnej TV nahrané cez tuner DTV. Informácie o tom, ako nahrávať tituly DTV, nájdete na stranách 29 - 31.
 - 5 Zobrazuje zoznam skladieb, ktorý ste vytvorili v tomto rekordéri. Pred použitím zoznamu skladieb ho musíte utriediť (strana 35).
- 4 Pomocou tlačidla ◀/▶ zvolte typ média (Movie, Music alebo Photo).
 - 5 Pomocou tlačidla ▲/▼ vyberte súbor, ktorý chcete prehrať.
 - Pomocou tlačidla ▲/▼ vyberte priečinok a stlačte tlačidlo OK. Zobrazí sa zoznam súborov a priečinkov v danom priečinku.
 - Ak sa chcete presunúť do vyššieho adresára, stlačte tlačidlo BACK alebo na výber použite tlačidlo ▲/▼ a stlačte tlačidlo OK.

- Ak si pri výbere filmového súboru želáte zobrazit' podrobné informácie o súbore, stlačte tlačidlo INFO.
- 6 Stlačením tlačidla PLAY alebo tlačidla OK spustíte prehrávanie vybraného súboru.
 - Pri zvolení foto súboru sa spustí prehliadka obrázkov.
 - Ak si počas spustenej prehliadky obrázkov želáte zobrazit' ovládacie ikony ako sú zobrazené nižšie, stlačte tlačidlo INFO.



- | | |
|-------|--|
| Prev: | Stlačením tlačidla ◀◀ sa presuniete na predchádzajúci súbor. |
| Next: | Stlačením tlačidla ▶▶ sa presuniete na nasledujúci súbor. |
| 90° : | Stlačením tlačidla ▲/▼ otáčajte obrázok v smere alebo proti smeru hodinových ručičiek. |
| Stop: | Stlačením tlačidla STOP (■) zastavíte prehliadku obrázkov. |
| Hide: | Stlačením tlačidla BACK skryjete ovládacie ikony. Ikony sa znovu zobrazia po stlačení tlačidla INFO. |



Ak aplikujete efekt, časovanie prezentácie môže byť dlhšie ako ste nastavili v možnosti [Slide Show timing]. (strana 36)

- 7 Ak si želáte prehrávanie pozastaviť, stlačte počas prehrávania filmového súboru tlačidlo PAUSE.
 - Po stlačení tlačidla PLAY bude prehrávanie pokračovať.
- 8 Stlačením tlačidla STOP prehrávanie zastavíte.

Triedenie nahraných titulov REC

REC

- 1 Stlačte tlačidlo HOME.
- 2 Pomocou tlačidla ◀/▶ vyberte [Media] v ponuke [Home] a stlačte tlačidlo OK.
- 3 Pomocou tlačidla ◀/▶ vyberte položku [Rec. List] a stlačte tlačidlo OK.
- 4 Stlačením zeleného tlačidla vyvoláte ponuku s možnosťami.
- 5 Pomocou tlačidla ▲/▼ vyberte metódu triedenia podľa hodnôt [Latest], [Time] alebo [Title Name].

Latest	zoradené podľa dátumu nahrávky.
Time	zoradené podľa doby trvania nahrávky v číselnom poradí.
Title Name	podľa názvov titulov v abecednom poradí



Stlačením tlačidiel VOL +/- nastavte hlasitosť pre zvukový výstup.

Krokovanie

MOVIE DLNA-V REC

- 1 Počas prehrávania filmového súboru stlačte tlačidlo PAUSE.
- 2 Opätovným stlačením tlačidla PAUSE sa spustí krokovanie.

Rýchle posúvanie dopredu a rýchle posúvanie dozadu

MOVIE REC DLNA-V

- 1 Ak si želáte rýchlo sa posúvať dopredu alebo dozadu, počas prehrávania filmového súboru stlačte tlačidlo SCAN (◀◀/▶▶).
- 2 Opakovaným stláčaním tlačidla SCAN (◀◀/▶▶) meníte rýchlosť prehrávania.
- 3 Po stlačení tlačidla PLAY bude prehrávanie pokračovať normálnou rýchlosťou.

Zníženie rýchlosti prehrávania

MOVIE REC DLNA-V

- 1 Počas prehrávania filmového súboru stlačte tlačidlo PAUSE.
- 2 Stlačením tlačidla SCAN (▶▶) spustíte pomalé prehrávanie.
- 3 Opakovaným stláčaním tlačidla SCAN (▶▶) meníte rýchlosť prehrávania.
- 4 Po stlačení tlačidla PLAY bude prehrávanie pokračovať normálnou rýchlosťou.

Preskočenie na nasledujúci/predchádzajúci súbor

MOVIE MUSIC PHOTO REC DLNA-V DLNA-M DLNA-P Picasa

- Počas prehrávania súboru stlačte tlačidlo SKIP (I◀◀/▶▶I).
- Filmový súbor/Nahrany titul – Presunie na nasledujúci súbor alebo na začiatok práve prehrávaného súboru. Ak si želáte prejsť na predchádzajúci súbor, stlačte tlačidlo SKIP (I◀◀) dvakrát.
 - Hudobný/Foto súbor – Presunie na predchádzajúci alebo nasledujúci súbor.

Pokračovanie prehrávania

MOVIE REC DLNA-V

Ak si chcete prehrať film, ktorý ste predtým zastavili, môžete pokračovať v jeho prehrávaní od miesta, na ktorom ste stlačili tlačidlo STOP.

- 1 Pomocou tlačidla ▲/▼ vyberte súbor, ktorý chcete dopozerať.
- 2 Stlačte tlačidlo PLAY alebo OK.
- 3 Pomocou tlačidla ◀/▶ vyberte možnosť [Yes] a stlačte tlačidlo OK. Prehrávanie bude pokračovať.

- Ak si zvolíte možnosť [No], prehrávanie bude pokračovať od začiatku.

Zväčšenie prehrávaného obrazu

MOVIE PHOTO REC DLNA-V DLNA-P Picasa

- 1 Počas prehrávania filmového alebo foto súboru stlačte tlačidlo ZOOM.
 - Ak stlačíte tlačidlo ZOOM počas prezerania prezentácie v zozname fotografií, prezentácia sa zastaví.
 - Ak sa pokúsíte použiť inú funkciu počas prehrávania filmu, veľkosť obrazu sa vráti na normálnu hodnotu.
- 2 Opätovným stláčaním tlačidla ZOOM môžete meniť zväčšenie.
 - V priblíženom/oddialenom obraze sa môžete posúvať pomocou tlačidiel ▲/▼/◀/▶.
- 3 Stlačením tlačidla BACK sa vrátite na normálnu veľkosť obrazu.

Výber jazyka titulkov

MOVIE REC DLNA-V

Niektoré filmové súbory alebo nahrané tituly môžu obsahovať titulky v niekoľkých jazykoch. Konkrétny jazyk titulkov si môžete vybrať vtedy, keď je k dispozícii.

- 1 Počas prehrávania filmového súboru stlačte tlačidlo SUBTITLE.
- 2 Pomocou tlačidla ◀/▶ vyberte jazyk titulkov a stlačte tlačidlo OK.

Výber kódu jazyka titulkov

MOVIE DLNA-V

Ak sa filmové titulky nezobrazujú správne, zmeňte kód jazyka titulkov na taký, ktorý podporuje váš jazyk.

- 1 Stlačte tlačidlo HOME.
- 2 Pomocou tlačidla ◀/▶ vyberte položku [Setup] a stlačte tlačidlo OK.
- 3 Pomocou tlačidla ◀/▶ vyberte možnosť [Others].
- 4 Pomocou tlačidla ▲/▼ vyberte položku [Code Page] a stlačte tlačidlo OK.
- 5 Pomocou tlačidla ▲/▼ vyberte kód jazyka, ktorý podporuje váš jazyk.



Kód jazyka titulkov môžete zmeniť počas prehrávania filmu. Počas prehrávania stlačte a 3 sekundy podržte tlačidlo SUBTITLE. Objaví sa kód jazyka. Pomocou tlačidla ◀/▶ vyberajte kódy jazykov dovtedy, kým sa titulky nebudú zobrazovať správne a potom stlačte tlačidlo OK.

Výber jazyka zvuku

MOVIE **DLNA-V** **REC**

Niektoré filmové súbory obsahujú niekoľko jazykov zvuku alebo metód kódovania. Jazyk zvuku alebo metódu kódovania si môžete vybrať, ak je k dispozícii.





- 1 Počas prehrávania filmového súboru stlačte tlačidlo AUDIO.
- 2 Pomocou tlačidla ◀/▶ vyberte jazyk zvuku alebo metódu kódovania a stlačte tlačidlo OK.

Opakované prehrávanie

MOVIE **MUSIC** **REC** **DLNA-V** **DLNA-M**

Pri prehrávaní filmov a hudby môžete využiť rôzne režimy opakovania.

- 1 Režim opakovania vyberte počas prehrávania filmového alebo hudobného súboru stlačením tlačidla REPEAT.
 - Opakovaným stláčaním tlačidla REPEAT vyberáte rôzne možnosti opakovania, ktoré sú popísané nižšie.

	Aktuálny súbor sa bude prehrávať opakovane.
	Všetky súbory v aktuálnom adresári sa budú prehrávať opakovane.
	Všetky súbory v aktuálnom adresári sa budú prehrávať opakovane v náhodnom poradí. (len hudobné súbory)
	Všetky súbory v aktuálnom adresári sa budú prehrávať v náhodnom poradí. (len hudobné súbory)

- 2 Ak si želáte opakované prehrávanie zrušiť, opakovane stláčajte tlačidlo REPEAT dovtedy, kým nezmizne ikona režimu opakovania.

Prehrávanie od zvoleného času

MOVIE **REC** **DLNA-V**

- 1 Počas prehrávania filmového súboru stlačte tlačidlo GOTO (Prejsť na).
- 2 Pomocou tlačidla ◀/▶ sa presúvajte medzi políčkami hodín, minút a sekúnd.
- 3 Pomocou numerických tlačidiel zadajte požadovaný čas začiatku prehrávania.
 - Ak ste zadali nesprávne číslo, zvolte políčko, ktoré chcete zmeniť, a zadajte správne číslo.
- 4 Stlačením tlačidla OK spustíte prehrávanie od zvoleného času.



Pri niektorých filmových súboroch nemusí byť táto funkcia dostupná.

Pridávanie súborov do Zoznamu skladieb

MOVIE **MUSIC** **PHOTO** **REC**

Do Zoznamu skladieb môžete pridávať svoje obľúbené filmové, hudobné a foto súbory.

- 1 Vyberte súbor podľa krokov 1 - 5 v časti „Hlavné funkcie prehrávania“ na strane 33.
- 2 Na vybratom súbore stlačte tlačidlo MARKER.
 - Pomocou tlačidla MARKER môžete označiť väčší počet súborov.
- 3 Po stlačení tlačidla EDIT sa zobrazí ponuka možností.
- 4 Pomocou tlačidla ▲/▼ vyberte možnosť [Add to playlist] a stlačte tlačidlo OK, čím sa súbor pridá do zoznamu skladieb.
 - Ak chcete do zoznamu skladieb pridať viacero súborov, na každom zvolenom súbore stlačte tlačidlo MARKER a v ponuke možností vyberte [Add to the Playlist].
 - Ak si želáte zrušiť označenie všetkých súborov, v ponuke možností vyberte položku [Unmark ALL].



- Do zoznamu skladieb možno pridať len súbory na pevnom disku.
- Externý SATA HDD v zásuvke HDD musí byť naformátovaný z tejto jednotky.

Odstránenie súboru/priečinka zo zoznamu

MOVIE **MUSIC** **PHOTO** **REC**

Súbory/priečinky môžete odstraňovať z pevného disku, USB zariadenia, počítača a Zoznamu skladieb.

- 1 Vyberte súbor podľa krokov 1 - 5 v časti „Hlavné funkcie prehrávania“ na strane 33.
- 2 Po stlačení tlačidla EDIT sa zobrazí ponuka možností.
- 3 Pomocou tlačidla ▲/▼ vyberte [Delete] a stlačte tlačidlo OK. Súbor sa odstráni.
 - Ak chcete odstrániť viacero súborov alebo zložiek z pevného disku, USB zariadenia, počítača alebo Zoznamu skladieb naraz, na každom relevantnom súbore stlačte tlačidlo MARKER a v ponuke možností vyberte [Select Delete].
 - Ak si želáte zrušiť označenie všetkých súborov, v ponuke možností vyberte položku [Unmark ALL].



- Ak odstránite súbor pomocou funkcie v počítači, súbor sa odstráni aj z počítača.
- Aj keď ste súbor odstránili zo zoznamu skladieb, z pôvodného miesta sa neodstráni.

Pomenovanie súboru

MOVIE MUSIC PHOTO REC

Zvolený súbor môžete premenovať na pevnom disku, v USB zariadení a v počítači.

- 1 Vyberte súbor podľa krokov 1 - 5 v časti „Hlavné funkcie prehrávania“ na strane 33.
- 2 Po stlačení tlačidla EDIT sa zobrazí ponuka možností.
- 3 Pomocou tlačidla ▲/▼ vyberte možnosť [Rename] a stlačte tlačidlo OK, čím sa zobrazí virtuálna klávesnica.
- 4 Pomocou tlačidla ▲/▼/◀/▶ vyberte znak a stlačením OK potvrdíte výber.



- Vyberte [Alphabet Capital], [Alphabet Small] alebo [Symbol] a stlačením tlačidla OK zmeníte súpravu znakov virtuálnej klávesnice.
 - [Space]: Vloženie medzery na pozícii kurzora.
 - [Delete]: Odstránenie znaku na pozícii kurzora.
 - [← →]: Posunutie kurzora doľava alebo doprava.
 - [OK]: Ukončenie procesu pomenovania.
 - [Cancel]: Zrušenie vytvárania pomenovania a návrat k predchádzajúcemu názvu.
- 5 Pomocou tlačidla ▲/▼/◀/▶ vyberte [OK] a stlačením OK ukončíte pomenovanie.



Ak premenujete súbor pomocou funkcie v počítači, názov súboru sa zmení aj v počítači.

Prehrávanie zvolených súborov

MOVIE MUSIC PHOTO REC

Pri využití možnosti MARKER v zozname súborov si môžete vybrať prehrávanie len zvolených súborov.

- 1 Vyberte súbor podľa krokov 1 - 5 v časti „Hlavné funkcie prehrávania“ na strane 33.
- 2 Na vybratom súbore stlačte tlačidlo MARKER.
 - Pomocou tlačidla MARKER môžete označiť väčší počet súborov.
- 3 Po stlačení tlačidla EDIT sa zobrazí ponuka možností.
 - Ak si želáte zrušiť označenie všetkých súborov, v ponuke možností vyberte položku [Unmark ALL].
- 4 Pomocou tlačidla ▲/▼ vyberte [Select play] a stlačením tlačidla OK spustíte prehrávanie zvolených súborov.

Výber rýchlosti prehladky obrázkov

PHOTO DLNA-P Picasa

Čas zobrazenia fotografií môžete nastaviť počas prehladky obrázkov.

- 1 Postupujte podľa krokov 1 - 3 v časti „Výber kódu jazyka titulkov“ na strane 34.
- 2 Pomocou tlačidla ▲/▼ vyberte možnosť [Slide Show Timing] a stlačte tlačidlo OK.
- 3 Pomocou tlačidla ▲/▼ vyberte rýchlosť, ktorú chcete nastaviť a stlačte tlačidlo OK.
 - Ak zvolíte možnosť [Off], prezentácia sa nedá spustiť.

Výber efektu prehladky obrázkov

PHOTO DLNA-P Picasa

Pri prehladke obrázkov môžete použiť rôzne štýly prechodu medzi obrázkami.

- 1 Postupujte podľa krokov 1 - 3 v časti „Výber kódu titulkov“ na strane 34.
- 2 Pomocou tlačidla ▲/▼ vyberte položku [Transition Effect] a stlačte tlačidlo OK.
- 3 Pomocou tlačidla ▲/▼ vyberte efekt, ktorý chcete použiť v prehladke obrázkov a stlačte tlačidlo OK.

Počúvanie hudby počas prehladky obrázkov

PHOTO DLNA-P

Počas prehladky obrázkov môžete počúvať hudbu v pozadí.

- 1 Postupujte podľa krokov 1 - 3 v časti „Výber kódu jazyka titulkov“ na strane 34.
- 2 Pomocou tlačidla ▲/▼ vyberte položku [Background Music] a stlačte tlačidlo OK.
- 3 Pomocou tlačidla ▲/▼ vyberte [On] a stlačením OK voľbu aktivujete.
 - Ak túto možnosť nastavíte na [Off], prehrávanie hudby sa zastaví pri spustení prehladky obrázkov.



Pre použitie tejto funkcie sa hudobné a fotografické súbory musia nachádzať v tom istom priečinku.

Prehrávanie súborov v počítači

Tento rekordér môže pristupovať k filmovým, hudobným a foto súborom a prehrávať ich v počítačoch, ktoré sú pripojené k vašej lokálnej sieti.

Príprava:

- Tento rekordér a počítač musia byť pripojené k tej istej lokálnej sieti. (strany 15 - 20)
- Poznamenajte si sieťovú identifikáciu používateľa, heslo a pracovnú skupinu počítača
- Počítač musí byť zapnutý.
- Na vašom počítači musí byť nainštalovaný protokol NetBios.
- Na vašom počítači musí byť nastavené zdieľanie priečinkov alebo mechaník.

Prístup do počítača

- 1 Stlačte tlačidlo HOME.
- 2 Pomocou tlačidla ◀/▶ vyberte položku [Media] a stlačte tlačidlo OK.
- 3 Pomocou tlačidla ◀/▶ vyberte položku [PC] a stlačte tlačidlo OK.
- 4 Pomocou tlačidla ▲/▼ vyberte pracovnú skupinu, v ktorej sa počítač nachádza, a stlačte tlačidlo OK.
 - Stlačením modrého tlačidla vyhľadajte pracovnú skupinu v prostredí siete.
 - Ak ste už predtým uložili nastavenia pripojenia počítača, vyberte položku [My_Shortcuts] a predtým uložené pripojenie.
- 5 Pomocou tlačidla ▲/▼ vyberte názov počítača a stlačte tlačidlo OK.
 - Stlačením na modrého tlačidla vyhľadajte počítače v pracovnej skupine.
- 6 Pomocou tlačidla ▲/▼ vyberte sieťovú identifikáciu používateľa, heslo počítača a stlačte tlačidlo OK.

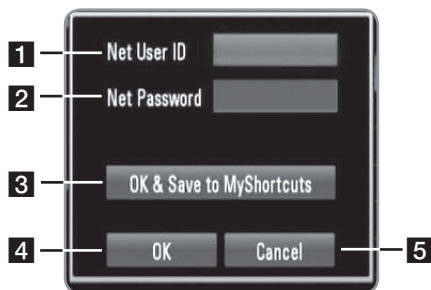

- 1 Zadajte sieťovú identifikáciu používateľa počítača
- 2 Zadajte heslo sieťovej identifikácie.
- 3 Uložte sieťovú identifikáciu používateľa a heslo do priečinka [My_shortcuts], aby rekordér mohol pristupovať do počítača bez opakovaného zadávania sieťovej identifikácie a hesla.
- 4 Ukončíte nastavovanie pripojenia.
- 5 Zruší pripojenie do počítača.

- 7 Pomocou tlačidla ◀/▶ zvolte typ média (MOVIE, MUSIC alebo PHOTO).
- 8 Pomocou tlačidla ▲/▼ vyberte súbor, ktorý chcete prehrať.
 - Stlačením tlačidla ▲/▼ vyberte priečinok a stlačte tlačidlo OK. Zobrazí sa zoznam súborov a priečinkov v danom priečinku.

- Ak sa chcete presunúť do vyššieho adresára, stlačte tlačidlo BACK alebo na jeho výber použite ▲/▼ a stlačte tlačidlo OK.
 - Ak si pri výbere filmového súboru želáte zobrazit' podrobné informácie o súbore, stlačte INFO.
- 9 Stlačením tlačidla PLAY alebo tlačidla OK spustíte prehrávanie vybraného súboru.
- Informácie o používaní jednotlivých funkcií prehrávania nájdete v časti „Funkcie prehrávania“ na stranách 33 - 36.



V závislosti od prostredia vášho počítača sa na tomto rekordéri môžu zobrazit' priečinky, ktoré nie sú na vašom počítači zdieľané.

Úprava možností [My_Shortcuts]

Keď sa pripojenie vášho počítača uloží do [My_Shortcuts], môžete prechádzať zdieľanými položkami na vašom počítači bez toho, aby ste zadali ID používateľa siete a heslo. Okrem toho môžete upravovať váš zoznam skratiek podľa nasledovného popisu.

- 1 Postupujte podľa krokov 1-3 v časti „Prístup k vášmu počítaču“ na strane 37.
- 2 Pomocou tlačidiel ▲/▼ zvolte možnosť [My_Shortcuts] a stlačte tlačidlo OK.
- 3 Stlačením modrého tlačidla zobrazíte možnosti úprav.
- 4 Pomocou tlačidiel ▲/▼ zvolte možnosť a stlačte tlačidlo OK.

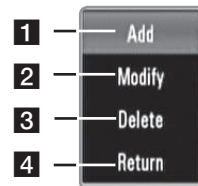

- 1 Pridá skratku manuálnym zadaním informácií o vašom počítači.
- 2 Upraví zvolenú skratku.
- 3 Vymaže zvolenú skratku.
- 4 Ukončí možnosti úprav.

Požiadavky na PC

- Windows® XP (servisný balík 2 alebo vyšší), Windows Vista® (nevyžaduje sa servisný balík)
- Procesory 1,2 GHz Intel® Pentium® III alebo AMD Sempron™ 2200+
- Prostredie siete: 100 Mb Ethernet, WLAN (IEEE 802.11b/g/n)



Ak používate Windows® XP alebo Windows Vista®, pre viac informácií o nastaveniach zdieľaných súboroch navštívte stránku uvedenú nižšie.

Windows® XP: [http:// support.microsoft.com/kb/304040](http://support.microsoft.com/kb/304040)
Windows Vista®: <http:// support.microsoft.com/kb/961498>

Používanie funkcií [File Copy]

Môžete presúvať alebo kopírovať súbory do iných pamätí alebo zložiek. Môžete tiež odstraňovať súbory.

Kopírovanie alebo presúvanie súborov/zložiek

- 1 Stlačte tlačidlo HOME.
- 2 Pomocou tlačidla ◀/▶ vyberte položku [Media] a stlačte tlačidlo OK.
- 3 Pomocou tlačidla ◀/▶ vyberte položku [Copy] a stlačte tlačidlo OK.



- 4 Pomocou tlačidla ▲/▼ vyberte pamäťové zariadenie, z ktorého chcete skopírovať alebo presunúť súbor a stlačte tlačidlo ▶.



- 5 Pomocou tlačidla ▲/▼ vyberte pamäťové zariadenie, na ktoré chcete skopírovať alebo presunúť súbor a stlačte tlačidlo OK.
- 6 Pomocou tlačidla ▲/▼ vyberte súbor/priečinok, ktorý chcete skopírovať alebo presunúť a stlačte tlačidlo MARKER.
 - Ďalšie súbory a priečinky označíte opakovaním tohto kroku.
 - Ak si želáte vybrať súbory z počítača, musíte zadať sieťovú identifikáciu a heslo.
- 7 Stlačením tlačidla ▶ vyberte cieľové pole.
- 8 Pomocou tlačidla ▲/▼ vyberte adresár, do ktorého chcete kopírovať alebo presúvať a stlačte tlačidlo REC.
 - Ak si želáte vybrať súbory z počítača, musíte zadať sieťovú identifikáciu a heslo.
- 9 Pomocou tlačidla ◀/▶ vyberte položku [Copy] alebo [Move] a stlačte tlačidlo OK.
 - Ak si želáte kopírovanie alebo presúvanie zrušiť, vyberte položku [Cancel].

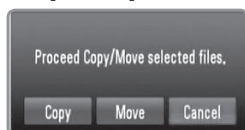

- Ak sa pokúsite skopírovať alebo presunúť porušený súbor, kopírovanie alebo presun sa zastaví.
- Ak kopírujete alebo presúvate súbory/priečinky na úložné zariadenie naformátované v systéme FAT16/FAT32, kapacita kopírovania alebo presúvania je obmedzená na 4 GB.

- Počas kopírovania alebo presúvania súborov nevypínajte tento rekordér ani iné pripojené úložné zariadenia, napr. počítač.
- Ak nemáte písomné povolenie, nemôžete kopírovať súbory/priečinky do počítača.

Odstraňovanie súborov/zložiek

- 1 Stlačte tlačidlo HOME.
- 2 Pomocou tlačidla ◀/▶ vyberte položku [Media] a stlačte tlačidlo OK.
- 3 Pomocou tlačidla ◀/▶ vyberte položku [Copy] a stlačte tlačidlo OK.
- 4 Pomocou tlačidla ▲/▼ vyberte pamäťové zariadenie, ktoré obsahuje súbory na odstránenie a stlačte tlačidlo ▶.
- 5 Pomocou tlačidla ▲/▼ vyberte položku [Trash Can] a stlačte tlačidlo OK.



- 6 Pomocou tlačidla ▲/▼ vyberte súbor/priečinok, ktorý chcete odstrániť a stlačte tlačidlo MARKER.
 - Ďalšie súbory a priečinky označíte opakovaním tohto kroku.
 - Ak si želáte vybrať súbory z počítača, musíte zadať sieťovú identifikáciu a heslo.
- 7 Stlačte tlačidlo ▶.

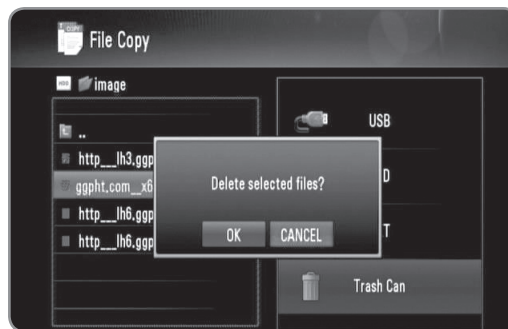

- 8 Pomocou tlačidla ◀/▶ vyberte položku [OK] a stlačte tlačidlo OK.
 - Odstraňovanie môžete zrušiť, ak vyberiete možnosť [Cancel].



Ak chcete vymazať súbory z počítača, musíte nastaviť privilégium zdieľania, aby sa dali vymazať v počítači.



DLNA

O DLNA

Vlastnosti DLNA umožňujú prehľadávanie a prehrávanie filmov, hudby a fotografií uložených na mediálnych DLNA serveroch, pripojených na rovnakej lokálnej sieti (LAN) ako rekordér.

Tento rekordér umožňuje prehrávanie súborov uložených na počítači pomocou softvéru Nero MediaHome 4 Essentials a digitálneho mediálneho servera kompatibilného so štandardom DLNA (počítače a spotrebná elektronika).



Spoločnosť Digital Living Network Alliance (DLNA) je medziodvetvová organizácia spájajúca spoločnosti na výrobu spotrebnej elektroniky, výpočtovej techniky a mobilných prístrojov. Štandard Digital Living Network Alliance poskytuje zákazníkom ľahké zdieľanie digitálnych médií prostredníctvom káblového alebo bezdrôtového pripojenia k sieti vo vašej domácnosti. Pomocou loga certifikácie DLNA ľahko nájdete produkty, ktoré spĺňajú smernice interoperability pre DLNA. Toto zariadenie spĺňa smernice interoperability v1.5 pre DLNA.

Keď sa k tomuto rekordéru pripojí počítač s nainštalovaným softvérom pre DLNA server alebo iné zariadenie kompatibilné so štandardom DLNA, možno bude treba vykonať isté zmeny v nastavení softvéru alebo iných zariadení. Viac informácií nájdete v prevádzkovej príručke pre softvér alebo zariadenie.

- Prehrávanie súborov s titulkami k filmom je k dispozícii iba prostredníctvom mediálneho servera vytvoreného pomocou softvéru Nero MediaHome 4 Essentials dodaného s týmto rekordérom.
- Názov súboru s titulkami a názov filmového súboru musia byť rovnaké a umiestnené v rovnakom priečinku.
- Ak boli súbory s titulkami pridané do adresára po vytvorení registra, používateľ bude musieť priečinok odstrániť a znovu pridať do zoznamu zdieľaných.
- Kvalita prehrávania a práce s funkciou [DLNA] môže byť ovplyvnená stavom vašej domácej siete.
- Súbory z vymeniteľných médií, ako je napríklad USB jednotka, mechanika DVD, atď., nemusia byť správne zdieľané na vašom mediálnom serveri.

Poznámky k vlastnostiam DLNA

- Keďže sa kompatibilita a dostupné funkcie prehrávania v ponuke [DLNA] testujú v prostredí zväzkového DLNA servera (Nero Media Home 4 Essentials), požiadavky na súbor a funkcie prehrávania v ponuke [DLNA] sa môžu líšiť v závislosti od mediálnych serverov. Požiadavky na súbor na strane 5 nie sú vždy kompatibilné.
- Môžu existovať určité obmedzenia spôsobené vlastnosťami súboru a technickými možnosťami mediálneho servera.
- Ak stlačíte tlačidlo INFO počas výberu filmového súboru, na obrazovke sa zobrazia informácie o súbore. Tieto informácie však nemusia byť správne v porovnaní so skutočnými vlastnosťami súboru.
- V ponuke sa môžu zobrazovať aj miniatúry neprehrávaných súborov, ale na tomto rekordéri sa nebudú dať prehrať.
- Ak sa v ponuke [DLNA] vyskytne neprehrateľný hudobný súbor, rekordér tento súbor preskočí a prehrá ďalší súbor.
- Informácie o hudobných a filmových súboroch z ponuky [DLNA] zobrazené na obrazovke nemusia byť správne.

Inštalácia softvéru Nero MediaHome 4 Essentials

Nero MediaHome 4 Essentials je softvér na zdieľanie filmových, hudobných a foto súborov uložených vo vašom počítači s týmto rekordérom.



- Dodané CD-ROM Nero MediaHome 4 Essentials je upravené vydanie softvéru, ktoré slúži iba na zdieľanie súborov a priečinkov s týmto rekordérom.
- Dodaný softvér Nero MediaHome 4 Essentials nepodporuje nasledovné funkcie: transkódovanie, diaľkové UI, ovládanie TV, internetové služby a aplikáciu Apple iTunes
- V tejto príručke sa na vysvetlenie operácií ako príklad uvádza anglická verzia softvéru Nero MediaHome 4 Essentials. Postupujte podľa vysvetlení príslušných operácií vo vašej jazykovej verzii.

Pred inštaláciou softvéru Nero MediaHome 4 Essentials skontrolujte nižšie uvedené systémové požiadavky.

- Windows® XP (servisný balík 2 alebo vyšší), Windows Vista® (nevyžaduje sa servisný balík), Windows® XP Media Center Edition 2005 (servisný balík 2 alebo vyšší), Windows Server® 2003
- Windows Vista® 64-bitové vydanie (aplikácia pracuje v 32-bitovom režime)
- Miesto na pevnom disku: na typickú inštaláciu samostatného softvéru Nero MediaHome je potrebných 200 MB voľného miesta na jednotke pevného disku
- Procesory 1,2 GHz Intel® Pentium® III alebo AMD Sempron™ 2200+
- Pamäť: 256 MB RAM
- Grafická karta s video pamäťou minimálne 32 MB, s minimálnym rozlíšením 800 x 600 pixlov a 16-bitovým nastavením farieb
- Windows® Internet Explorer® 6.0 alebo vyšší
- DirectX® 9.0c revision 30 (august 2006) alebo vyšší
- Prostredie siete: 100 Mb Ethernet, WLAN (IEEE 802.11b/g/n)

Zapnite počítač a do CD-ROM mechaniky počítača vložte CD-ROM Nero MediaHome 4 Essentials.

Procesom inštalácie vás rýchlo a bez problémov prevedie sprievodca inštaláciou.

Softvér Nero MediaHome 4 Essentials inštalujte podľa nasledovného postupu:

- 1** Zatvorte všetky programy systému Microsoft Windows a ukončíte všetky spustené anti-vírusové programy.
- 2** Vložte CD-ROM Nero MediaHome 4 Essentials do CD-ROM mechaniky počítača.
- 3** Kliknite na položku [Nero MediaHome 4 Essentials]. Inštalácia je pripravená a zobrazí sa sprievodca inštaláciou.

- 4** Kliknite na tlačidlo [Next] a zobrazí sa úvodná obrazovka so sériovým číslom. Kliknutím na tlačidlo [Next] prejdete na ďalší krok.
- 5** Ak súhlasíte so všetkými podmienkami, kliknite na zaškrŕtacie políčko [I accept the License Conditions] a potom kliknite na [Next]. Bez tohto súhlasu inštalácia nie je možná.
- 6** Kliknite na položku [Typical] a potom na [Next]. Spustí sa proces inštalácie.
- 7** Ak sa chcete zúčastniť anonymného zhromažďovania údajov, vyberte toto zaškrŕtacie políčko a kliknite na tlačidlo [Next].
- 8** Inštalácia sa ukončí kliknutím na tlačidlo [Exit].

Zdieľanie súborov a priečinkov

Ak chcete prehrávať obsah priečinka vo vašom počítači, ktorý obsahuje filmy, hudbu alebo fotografie, musíte tento priečinok zdieľať pomocou funkcií [DLNA].

V tejto časti je vysvetlený postup pri výbere zdieľaných priečinkov vo vašom počítači.

- 1** Dvakrát kliknite na ikonu „Nero MediaHome 4 Essentials“ na pracovnej ploche.
- 2** Kliknite na ikonu [Network] na ľavej strane a zadajte názov vašej siete do poľa [Network name]. Rekordér rozozná názov siete, ktorý ste zadali.
- 3** Kliknite na ikonu [Shares] vľavo.
- 4** Kliknite na kartu [Local folders] na obrazovke [Shared].
- 5** Kliknutím na ikonu [Add] otvoríte okno [Browse Folder].
- 6** Vyberte priečinok obsahujúci súbory, ktoré chcete zdieľať. Vybratý priečinok sa pridá do zoznamu zdieľaných priečinkov.
- 7** Kliknutím na ikonu [Start Server] spustíte server.



- Ak sa na rekordéri nezobrazia zdieľané priečinky alebo súbory, kliknite na priečinok na karte [Local Folders] a kliknite na položku [Rescan Folder] tlačidla [More].
- Viac informácií a softvérových nástrojov nájdete na internetovej adrese www.nero.com.

Ovládanie funkcií DLNA

Rekordér prehráva filmové, hudobné a foto súbory na DLNA serveri.

Pred prehrávaním filmových, hudobných a foto súborov z DLNA servera si prečítajte „Požiadavky súboru“ na strane 5.

Príprava:

- Tento rekordér a DLNA server musia byť pripojené k tej istej lokálnej sieti. (strany 15 - 20)
- Zariadenie DLNA server musí byť zapnuté.
- V závislosti na DLNA serveri budete možno potrebovať povolenie k prístupu.

Základné operácie

- 1 Stlačte tlačidlo HOME.
- 2 Pomocou tlačidla ◀▶ vyberte položku [DLNA] a stlačte tlačidlo OK.



- 3 Pomocou tlačidla ▲▼ vyberte server a stlačte tlačidlo OK.
 - Stlačením modrého tlačidla vyhľadajte servery v prostredí siete.

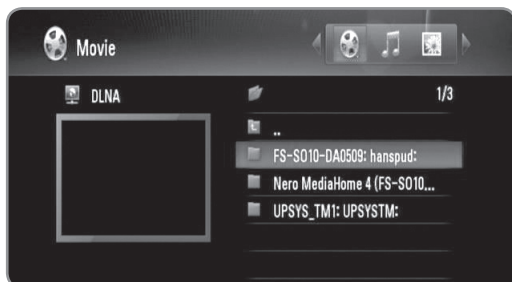

- 4 Pomocou tlačidla ◀▶ zvolte typ média (MOVIE, MUSIC alebo PHOTO).



- 5 Pomocou tlačidla ▲▼ vyberte súbor, ktorý chcete prehrať.
 - Stlačením tlačidla ▲▼ vyberte priečinok a stlačte tlačidlo OK. Zobrazí sa zoznam súborov a priečinkov v danom priečinku.
 - Ak sa chcete presunúť do vyššieho adresára, stlačte tlačidlo BACK alebo na výber použite tlačidlo ▲▼ a stlačte tlačidlo OK.
 - Ak si pri výbere filmového súboru želáte zobrazíť podrobné informácie o súbore, stlačte tlačidlo INFO.

- 6 Stlačením tlačidla PLAY alebo tlačidla OK spustíte prehrávanie vybraného súboru.
 - Informácie o používaní jednotlivých funkcií prehrávania nájdete v časti „Funkcie prehrávania“ na stranách 33 - 36.
 - Pri zvolení foto súboru sa spustí prehliadka obrázkov.
 - Ak si počas spustenej prehliadky obrázkov želáte zobrazíť ovládacie ikony ako sú zobrazené nižšie, stlačte tlačidlo INFO.



Prev:	Stlačením tlačidla ◀ sa presuniete na predchádzajúci súbor.
Next:	Stlačením tlačidla ▶ sa presuniete na nasledujúci súbor.
90° :	Stlačením tlačidla ▲/▼ otáčajte obrázok v smere alebo proti smeru hodinových ručičiek.
Stop:	Stlačením tlačidla STOP (■) zastavíte prehliadku obrázkov.
Hide:	Stlačením tlačidla BACK (Späť) skryjete ovládacie ikony. Ikony sa znovu zobrazia po stlačení tlačidla INFO.



YouTube™

Obsluha funkcií YouTube™

V tomto rekordéri môžete vyhľadávať a prehrávať videá YouTube.

Príprava:

- Používanie tejto funkcie vyžaduje širokopásmové internetové pripojenie.
- Nastavenia siete sa musia urobiť pred prvým použitím tejto funkcie.

Základné operácie

- 1 Stlačte tlačidlo HOME.
- 2 Pomocou tlačidla ◀/▶ vyberte položku [YouTube] a stlačte tlačidlo OK.



- 3 Pomocou tlačidla ▲/▼ vyberte možnosť z hlavnej ponuky a stlačte OK.

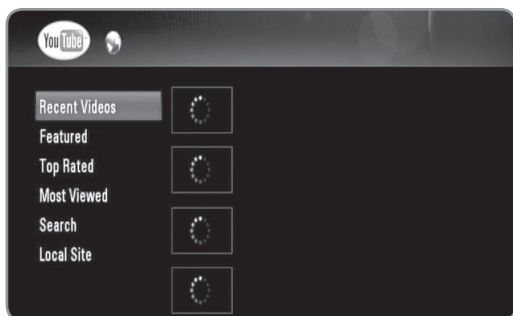

Recent Videos : Zobrazí sa aktuálny zoznam najnovších videí.

Featured : Zobrazí sa zoznam najzaujímavejších videí.

Top Rated : Zobrazí sa zoznam najlepšie hodnotených videí zo servera YouTube. Na ľavej strane obrazovky sa objaví možnosť výberu časového úseku.

Most Viewed : Zobrazí sa zoznam najsledovanejších videí. Na ľavej strane obrazovky sa objaví možnosť výberu časového úseku.

Search : Zobrazí sa ponuka klávesnice. Viac podrobností nájdete v časti „Vyhľadávanie videí“ na strane 43.

Local Site : Vyberte si krajinu, videá z ktorej chcete pozerať. Krajiny v zozname ponuky [Local Site] môžu byť iné ako tie v zozname webovej stránky YouTube.

- 4 Pomocou tlačidla ▲/▼ vyberte v zozname video a stlačením tlačidla OK spustíte prehrávanie videa.

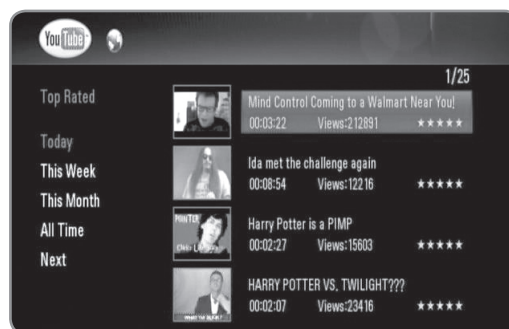

- Ak si vyberiete možnosť [Most Viewed] alebo [Top Rated], na obrazovke sa objaví možnosť zadania časového úseku. Pomocou tlačidiel ▲/▼/◀/▶ vyberte možnosť časového úseku a stlačením tlačidla OK dáte zobrazíť videá zo zvoleného časového obdobia.
- Stlačením BACK sa vrátite na hlavnú obrazovku s ponukou YouTube.
- Pomocou tlačidiel ▲/▼/◀/▶ vyberte [Next] alebo [Prev] na posúvanie na ďalší alebo predchádzajúci zoznam videí.

- 5 Pomocou tlačidla ▲/▼ vyberte v zozname video a stlačením tlačidla OK spustíte prehrávanie videa.

- Stlačením PAUSE pozastavíte prehrávanie a po stlačení PLAY bude prehrávanie pokračovať.
- Ak si želáte sledovať video v celoobrazovkovom režime, stlačte tlačidlo OK.



Full Screen : Zväčší obraz videa na celú obrazovku.

Related Video : Zobrazí podobné videá.

Previous : Prechod na predchádzajúcu obrazovku s ponukou.

6 Stlačením tlačidla STOP prehrávanie zastavíte.



- Nastavenia rekordéra neovplyvňujú kvalitu prehrávania obsahu YouTube.
- Prehrávanie videí YouTube sa môže pozastaviť, zastaviť alebo v závislosti od rýchlosti širokopásmového internetového pripojenia sa môže často vykonávať ukladanie do vyrovnávacej pamäte. Odporúčame rýchlosť pripojenia minimálne 1,5 Mb/s. Na dosiahnutie najlepších podmienok sa vyžaduje rýchlosť pripojenia 4,0 Mb/s. Niekedy sa rýchlosť širokopásmového pripojenia mení v závislosti na stave siete poskytovateľa internetového pripojenia (ISP). Ak máte problémy s udržaním rýchleho a spoľahlivého pripojenia, alebo ak chcete zvýšiť rýchlosť pripojenia, kontaktujte poskytovateľa internetového pripojenia (ISP). Mnohí poskytovatelia internetového pripojenia (ISP) ponúkajú viacero možností rýchlosti širokopásmového internetového pripojenia.

Vyhľadávanie videí na YouTube

Môžete hľadať videá zadaním vyhľadávacích slov s dĺžkou do 41 znakov.

- 1 Pomocou tlačidla ▲/▼ vyberte možnosť [Search] na hlavnej obrazovke YouTube a stlačte tlačidlo OK.
- 2 Zadajte vyhľadávacie slovo. Pomocou tlačidiel ▲/▼/◀/▶ vyberte znak a stlačením tlačidla OK potvrdte výber.



- Vyberte [Alphabet Capital], [Alphabet Small] alebo [Symbol] a stlačením tlačidla OK zmeníte súpravu znakov virtuálnej klávesnice.
 - [Space]: Vloženie medzery na pozícii kurzora.
 - [Delete]: Odstránenie znaku na pozícii kurzora.
 - [← →]: Posunutie kurzora doľava alebo doprava.
 - [OK]: Ukončenie procesu pomenovania.
 - [Cancel]: Zrušenie vytvárania pomenovania a návrat k predchádzajúcemu názvu.
- 3 Pomocou tlačidla ▲/▼/◀/▶ vyberte [OK] a po stlačení OK sa zobrazia videá podľa vyhľadávacieho slova.
 - Pomocou tlačidla ▲/▼/◀/▶ vyberte [Next] alebo [Prev] na posúvanie na ďalší alebo predchádzajúci zoznam videí.

Výber miestnej stránky

Môžete si vybrať krajinu, v ktorej chcete pozerať videá YouTube. Krajiny v zozname ponuky [Local Site] môžu byť iné ako tie v zozname webovej stránky YouTube.

- 1 Pomocou tlačidla ▲/▼ vyberte možnosť [Local Site] na hlavnej obrazovke YouTube a stlačte tlačidlo OK.



- 2 Pomocou tlačidla ▲/▼/◀/▶ vyberte krajinu a stlačte tlačidlo OK.



Picasa

Obsluha funkcií Picasa Web Albums

Prostredníctvom služby Picasa Web Albums si môžete prezerať a načítavať fotografie. Prezerať a načítavať sa dajú len verejné fotografie. Ak máte v službe Picasa Web Album uložený vlastný album, môžete si fotografie v ňom prezerať pomocou tohto rekordéra.

Základné operácie

- 1 Stlačte tlačidlo HOME.
- 2 Pomocou tlačidla ◀/▶ vyberte položku [Picasa] a stlačte tlačidlo OK.



- 3 Pomocou tlačidla ▲/▼ vyberte možnosť z hlavnej ponuky a stlačte OK.

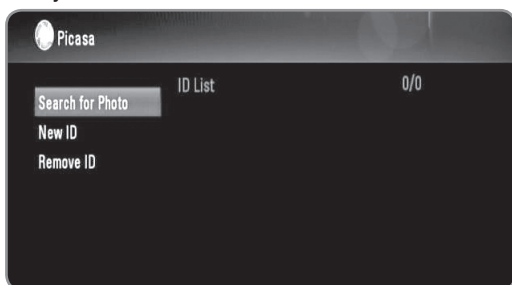

Search for Photo : Zobrazí sa ponuka klávesnice. Viac podrobností nájdete v časti "Prehľadávanie služby Picasa Web Albums" na strane 45.

New ID : Zobrazí sa ponuka klávesnice. Viac podrobností nájdete v časti "Prezeranie vašich albumov prostredníctvom služby Picasa Web Albums" na strane 45.

Remove ID : Odstránenie zvoleného ID zo zoznamu ID.

- 4 Pomocou tlačidla ▲/▼/◀/▶ vyberte fotografiu a stlačením tlačidla OK spustíte prehliadku obrázkov.

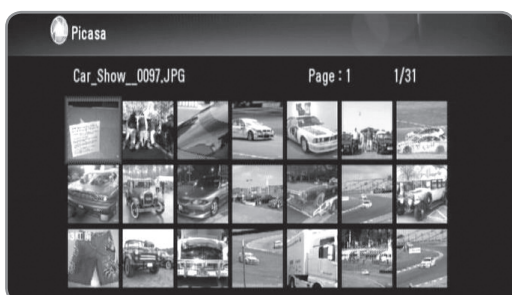

- Ak chcete prevziať fotografiu, túto vyberte pomocou tlačidiel ▲/▼/◀/▶ a stlačte modré tlačidlo. Prevzatá fotografia sa uloží do priečinka [image] na internom pevnom disku.



Ak v zásuvke pre HDD nie je nainštalovaný externý SATA HDD, sťahovanie Picasa Web Albums nie sú prístupné.

- 5 Ak si želáte zobraziť ovládacie ikony tak ako ich vidno nižšie, stlačte tlačidlo INFO (i).



Prev:	Stlačením tlačidla ◀◀ sa presuniete na predchádzajúci súbor.
Next:	Stlačením tlačidla ▶▶ sa presuniete na nasledujúci súbor.
90° ↺ ↻:	Stlačením tlačidla ▲/▼ otáčajte obrázok v smere alebo proti smeru hodinových ručičiek.
Stop:	Stlačením tlačidla STOP (■) zastavíte prehliadku obrázkov.
Hide:	Stlačením tlačidla BACK skryjete ovládacie ikony. Ikony sa znovu zobrazia po stlačení tlačidla INFO.

- 6 Informácie o používaní jednotlivých funkcií prehrávania nájdete v časti „Funkcie prehrávania“ na stranách 33 – 36.



Prehrávanie fotografií zo servera Picasa nemusí byť plynulé a závisí na rýchlosti širokopásmového internetového pripojenia. Odporúčame rýchlosť pripojenia minimálne 1,5 Mb/s. Na dosiahnutie najlepších podmienok sa vyžaduje rýchlosť pripojenia 4,0 Mb/s. Niekedy sa rýchlosť širokopásmového pripojenia mení v závislosti na stave siete poskytovateľa internetového pripojenia (ISP). Ak máte problémy s udrжанím rýchleho a spoľahlivého pripojenia, alebo ak chcete zvýšiť rýchlosť pripojenia, kontaktujte poskytovateľa internetového pripojenia (ISP). Mnohí poskytovatelia internetového pripojenia (ISP) ponúkajú viacero možností rýchlosti širokopásmového internetového pripojenia.

Prehľadávanie služby Picasa Web Albums

Môžete hľadať fotografie zadaním vyhľadávacích slov s dĺžkou do 43 znakov.

- 1 Pomocou tlačidla ▲/▼ vyberte možnosť [Search for photos] na hlavnej obrazovke Picasa Web Albums a stlačte tlačidlo OK.
- 2 Zadajte vyhľadávacie slovo. Pomocou tlačidiel ▲/▼/◀/▶ vyberte znak a stlačením OK potvrdíte výber.



- Vyberte [Alphabet Capital], [Alphabet Small] alebo [Symbol] a stlačením tlačidla OK zmeníte súpravu znakov virtuálnej klávesnice.
 - [Space]: Vloženie medzery na pozíciu kurzora.
 - [Delete]: Odstránenie znaku na pozíciu kurzora.
 - [← →]: Posunutie kurzora doľava alebo doprava.
 - [OK]: Ukončenie procesu pomenovania.
 - [Cancel]: Zrušenie vytvárania pomenovania a návrat k predchádzajúcemu názvu.
- 3 Pomocou tlačidiel ▲/▼/◀/▶ vyberte [OK] a po stlačení OK sa zobrazia fotografie nájdené podľa vyhľadávacieho slova.
 - Pomocou tlačidiel ▲/▼/◀/▶ vyberte [Next] alebo [Prev] na posúvanie na ďalší alebo predchádzajúci zoznam fotografií.

Prezeranie vašich albumov prostredníctvom služby Picasa Web Albums

Ak máte v službe Picasa Web Albums uložený svoj vlastný webový album, môžete si ho pozrieť po zadaní vášho ID. V tomto rekordéri sa dajú zobraziť iba verejné albumy.

- 1 Pomocou tlačidla ▲/▼ vyberte možnosť [New ID] na hlavnej obrazovke YouTube a stlačte tlačidlo OK.
- 2 Identifikáciu Google zadáte podľa 3 krokov z časti "Vyhľadávanie fotografií na serveri Picasa" na strane 45.
- 3 Pomocou tlačidiel ▲/▼/◀/▶ vyberte možnosť [OK] a stlačením tlačidla OK pridáte identifikáciu do Zoznamu identifikácií.



- 4 Pomocou tlačidiel ▲/▼/◀/▶ si zvolíte identifikáciu (ID) a po stlačení tlačidla OK sa zobrazí fotoalbum.
 - Pomocou tohto rekordéra je možné zobraziť len verejné fotografie.
- 5 Pomocou tlačidiel ▲/▼/◀/▶ vyberte fotografiu a stlačením OK spustíte prehliadku obrázkov.



Ak chcete svoj album upraviť, musíte navštíviť vaše webové albumy v službe Picasa Web Albums. Pozrite si stránku s pomocníkom služby Picasa Web Albums.

Odstránenie ID zo Zoznamu ID

Môžete odstrániť ID zo Zoznamu ID

- 1 Na hlavnej obrazovke YouTube vyberte pomocou tlačidiel ▲/▼/◀/▶ ID, ktoré chcete odstrániť zo Zoznamu ID.
- 2 Pomocou tlačidiel ▲/▼ vyberte možnosť [Remove ID] a stlačte tlačidlo OK.



Nastavenia

Vykonanie základných nastavení

- 1 Stlačte HOME.
- 2 Pomocou tlačidla ◀/▶ vyberte [Setup] v ponuke [Home] a stlačte tlačidlo OK.



- 3 Pomocou tlačidla ◀/▶ zvolte možnosť z ponuky [Setup] a stlačte tlačidlo OK.



- 4 Pomocou tlačidla ▲/▼ si zvolte možnosť, ktorú si želáte a po stlačení OK sa zobrazí podponuka.

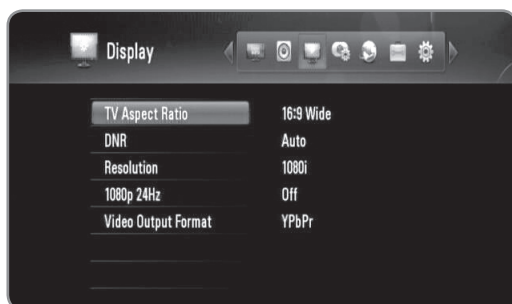

- 5 Pomocou tlačidla ▲/▼ si zvolte možnosť, ktorú si želáte a stlačením OK nastavte vašu voľbu.

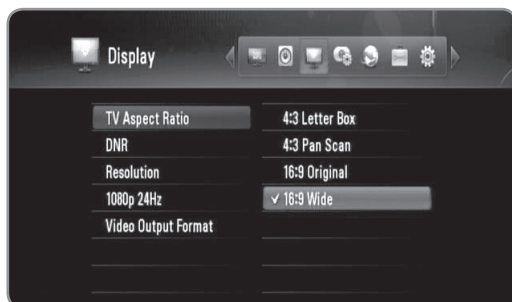

Nastavenia digitálnej TV



Region

Zvoľte si oblasť, kde budete používať tento rekordér. Viac informácií nájdete na strane 23.

Auto Programming

Využitím tejto voľby sa automaticky vyhľadajú a nastavujú dostupné programy. Viac informácií nájdete na strane 23.

Program Edit

Pomocou tejto voľby môžete upravovať TV a rozhlasové programy. Viac informácií nájdete na strane 24.

Parental Guidance

Môžete nastaviť obmedzenia sledovania TV podľa vekovej hranice, ktorú si určíte. Na sledovanie uzamknutého programu je potrebné zadať heslo. Viac informácií nájdete na stranách 24 - 25.

Antenna Feed 5V

Ak používate izbovú anténu, použite anténu so zosilňovačom signálu s menovitými hodnotami DC 5V, 100 mA a nastavte túto možnosť na [On]. Viac informácií nájdete na strane 25.

Nastavenie zvuku



DRC

Táto možnosť vám umožňuje počúvať film pri nižšej hlasitosti bez straty čistoty zvuku. Nastavte možnosť [DRC] na [On] iba pre súbory kódované systémom Dolby Digital a na [Comfort] pre súbory kódované akýmkoľvek iným spôsobom.

Digital Output

Slúži na výber typu digitálneho zvukového signálu pri použití konektora HDMI OUT alebo DIGITAL AUDIO OUT (OPTICAL alebo COAXIAL).

[HDMI PCM]: Vyberte ak chcete pripojiť tento rekordér k prístroju s dekodérom digitálneho dvojkanálového stereo zvuku cez výstupný konektor tohto rekordéra HDMI OUT.

[HDMI Bitstream]: Vyberte ak chcete tento rekordér pripojiť k prístroju s dekodérom zvuku v systéme LPCM, Dolby Digital alebo DTS cez výstupný konektor tohto rekordéra HDMI OUT.

[SPDIF PCM]: Vyberte, ak chcete pripojiť tento rekordér k prístroju s dekodérom digitálneho dvojkanálového stereo zvuku pomocou výstupného konektora digitálneho zvuku DIGITAL AUDIO OUT na tomto rekordéri.

[SPDIF Bitstream]: Vyberte, ak chcete pripojiť tento rekordér k prístroju s dekodérom zvuku v systéme LPCM, Dolby Digital alebo DTS pomocou konektora DIGITAL AUDIO OUT na tomto rekordéri.

Sampling Freq.

[48KHz]: Túto si vyberte ak AV prijímač alebo zosilňovač nedokáže spracovať signál s frekvenciou 192 a 96 kHz. Pri tejto voľbe prístroj automaticky skonvertuje akýkoľvek signál s frekvenciou 192 a 96 kHz na 48 kHz, takže systém ho dokáže dekodovať.

[96KHz]: Túto si vyberte ak AV prijímač alebo zosilňovač nedokáže spracovať signál s frekvenciou 192 kHz. Pri tejto voľbe prístroj automaticky skonvertuje akýkoľvek signál s frekvenciou 192 kHz na 96 kHz, takže systém ho dokáže dekodovať.

[192KHz]: Túto si vyberte ak AV prijímač alebo zosilňovač dokáže spracovať signál s frekvenciou 192 kHz.

- Ak je audio signál vysielať prostredníctvom výstupného konektora HDMI OUT a rozlíšenie je nastavené na menej ako 720 p, môže byť vzorkovacia frekvencia obmedzená na 48 KHz.

Vlastnosti AV prijímača a zosilňovača nájdete v dokumentácii k nim.

Nastavenie obrazovky



TV Aspect Ratio

Slúži na výber pomeru strán pripojeného TV prijímača.

[4:3 Letter Box]: Túto možnosť si vyberte, ak pripájate TV prijímač so štandardným pomerom strán 4:3 a dávate prednosť zobrazeniu širokouhlého obrazu s tmavými pruhmi v hornej a dolnej časti obrazovky.

[4:3 Pan Scan]: Túto možnosť si vyberte, ak pripájate TV prijímač so štandardným pomerom strán obrazovky 4:3, dávate prednosť zobrazeniu širokouhlého obrazu na celej obrazovke a nevadí vám, že časti, ktoré sa na obrazovku nezmestia budú odrezané.

[16:9 Original]: Túto možnosť si vyberte, ak pripájate TV prijímač so širokouhlou obrazovkou s formátom 16:9. Obraz vo formáte 4:3 sa zobrazuje s pôvodným pomerom strán 4:3 a s tmavými pruhmi na ľavej a pravej strane.

[16:9 Wide]: Túto možnosť si vyberte, ak pripájate TV prijímač so širokouhlou obrazovkou s formátom 16:9. Obraz vo formáte 4:3 sa upraví horizontálne (v lineárnych proporciách) tak, aby zaplnil celú obrazovku.

DNR

(Digitálne potlačenie šumu)

Ak chcete potlačiť digitálny šum, ktorý sa môže objaviť najmä pri rýchlo sa pohybujúcich obrázkoch, ktoré vznikli pri procese kompresie do formátu MPEG, nastavte túto voľbu na [Auto].

Resolution

Nastaví výstupné rozlíšenie Komponentu a video signálu vo formáte HDMI. Podrobnosti o rozlíšení nájdete v časti "Nastavenie rozlíšenia".

[Auto] – Ak je výstupný konektor HDMI OUT pripojený k TV, ktorý poskytuje informácie o displeji (EDID), automaticky sa zvolí najvhodnejšie rozlíšenie podľa pripojeného TV. Ak je pripojený iba COMPONENT VIDEO OUT, rozlíšenie sa zmení na 1080i ako na predvolené rozlíšenie.

[1080p] – Vytvára 1080 riadkov progresívneho videa.

[1080i] – Vytvára 1080 riadkov prekladaného videa.

[720p] – Vytvára 720 riadkov progresívneho videa.

[576p] – Vytvára 576 riadkov progresívneho videa.

[576i] – Vytvára 576 riadkov prekladaného videa.

1080p 24Hz

Pri nastavení rozlíšenia na 1080i alebo 1080p, nastavte túto možnosť na [On] pre hladkú prezentáciu filmového materiálu (24 Hz) na monitore vybavenom technológiou HDMI a ktorá je kompatibilná s vstupným signálom 1080/24p.



- Keď vyberiete možnosť [ON], môžu sa pri prepínaní videa a filmového materiálu objaviť poruchy obrazu.
- Keď cez pripojenie HDMI vychádza výstupný signál videa 1080p 24 Hz, cez COMPONENT VIDEO OUT nebude vychádzať žiaden video signál.

Video Output Format

Vyberte si možnosť podľa typu TV pripojenia.

[YPbPr] – Keď máte TV prijímač pripojený pomocou konektorov COMPONENT VIDEO OUT (Komponentný video výstup) na rekordéri.

[RGB] – Keď je TV prijímač pripojený k jednotke pomocou SCART konektora.

Nastavenie nahrávania



Permanent Timeshift

Ak chcete funkciu Timeshift používať automaticky bez stlačenia tlačidla TIMESHIFT, nastavte túto voľbu na [On]. Časový posun sa spustí po začatí sledovania televízora. Viac informácií nájdete na strane 25.

REC Device

Pomocou tejto voľby nastavíte pamäťové zariadenie, kam sa budú ukladať TV nahrávky. Vyberte si medzi spomedzi možností: [HDD (SATA)] alebo [USB] a nastavte stlačením tlačidla OK.

Viac informácií nájdete na strane 25.



Ak si vyberiete [USB], uistite sa, že na danom USB HDD zariadení je dostatok miesta pre nahrávku.

Nastavenia siete

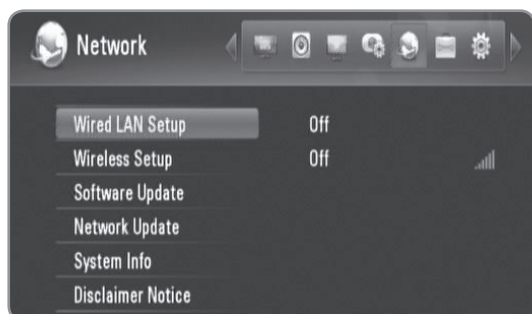

Wired LAN Setup

Ak je rekordér pripojený k lokálnej sieti (LAN) pomocou kábla lokálnej siete, je potrebné tento rekordér nastaviť na sieťovú komunikáciu. (Pozrite „Káblové pripojenie siete“ na stranách 15 - 16.)

Wireless Setup

Ak je rekordér pripojený pomocou adaptéra bezdrôtovej lokálnej siete (LAN), je potrebné tento rekordér nastaviť na bezdrôtovú sieťovú komunikáciu. (Pozrite „Bezdrôtové pripojenie siete“ na stranách 17 - 20.)

Software Update

Rekordér je schopný aktualizovať zabudovaný digitálny tuner najnovším softvérom. Aktualizácie môžete kontrolovať buď manuálne, alebo môžete nastaviť rekordér tak, aby to robil v pravidelných intervaloch sám. Počas aktualizácie rekordéra môže byť na niekoľko hodín prerušený príjem signálu. Príjem signálu by sa mal po ukončení aktualizácie vrátiť späť do normálu. Aby bol rekordér schopný prijímať aktualizácie, musí byť pripojený na zdroj striedavého prúdu.

Počas aktualizácie neodpájajte rekordér od zdroja napájania.

Aktualizácia nie je k dispozícii počas nahrávania, pri zapnutej funkcii Timeshift, prezeraní teletextu alebo ponuky EPG.

Standby mode: Aktualizácia softvéru pri vypnutom rekordéri. Keď je táto možnosť zvolená, objaví sa značka začiarknutia.

Operation Mode: Aktualizácia softvéru pri zapnutom rekordéri. Keď je táto možnosť zvolená, objaví sa značka začiarknutia.

Viac informácií nájdete na strane 50.

Network Update

Softvér môžete aktualizovať priamym pripojením rekordéra na aktualizčný server softvéru cez káblové alebo bezdrôtové sieťové pripojenie k internetu. Viac informácií nájdete na strane 50.

System Info

Zobrazenie informácií o systéme. (MODEL, CHIP ID alebo MAIN VER)

Disclaimer Notice

Stlačte OK alebo ►, aby ste si mohli pozrieť poznámku Sieťovej služby o odmietnutí zodpovednosti na strane 58.

Systemové nastavenia



Display Menu

Zvoľte jazyk ponuky Setup a informácií na obrazovke.

Time

Aby ste mohli využívať časované nahrávanie, musíte nastaviť hodiny.

[Auto]: Nastavte program, ktorý vysiela časový signál a hodiny sa nastaví automaticky.

Ak automaticky nastavený čas nezodpovedá miestnemu času, môžete vykonať ďalšie nastavenie času. V položke [Time Zone] vyberte časové pásmo podľa greenwichského času (GMT).

[Manual]: Ak žiaden kanál vo vašej oblasti nevysiela časový signál, môžete nastaviť čas a dátum manuálne. Pomocou tlačidla ◀/▶ vyberte jednotlivé políčka, správny čas a dátum zadajte pomocou tlačidla ▲/▼ a stlačte tlačidlo OK.

Power Save Mode

Voľba, či pri odpojení napájania bude rekordér v úspornom režime. Táto voľba nie je k dispozícii, keď je nastavené časované nahrávanie.

[ON]: Keď je rekordér vypnutý, prepúšťaný je len signál prichádzajúci cez antény vstup, displej predného panela je vypnutý.

[OFF]: Vypnutie funkcie [Power Save Mode].

Initialization

Rekordér môžete resetovať, čím obnovíte jeho pôvodné nastavenia.

[Cancel]: Návrat k predchádzajúcim nastaveniam.

[Factory Set]: Rekordér môžete resetovať, čím obnovíte všetky jeho pôvodné nastavenia. Niektoré nastavenia nie je možné resetovať (Hodnotenie a Heslo). Po pôvodných nastaveniach sa na obrazovke objaví ponuka [Setup Wizard].

HDD Format

Vymazanie všetkých nahrávok z pevného disku. Vyberte [HDD (SATA)] a stlačením OK vykonajte formátovanie (strana 50).

Iné nastavenia

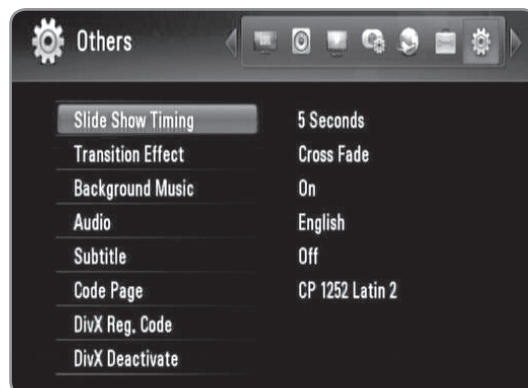

Slide Show Timing

Čas zobrazenia fotografií môžete nastaviť počas prehliadky obrázkov. (Viac podrobností nájdete v časti „Výber rýchlosti prehliadky obrázkov“ na strane 36.)

Transition Effect

Špecifikácia štýlu prechodu medzi obrázkami pri prehliadke obrázkov. (Viac podrobností nájdete v časti „Výber efektu prehliadky obrázkov“ na strane 36.)

Background Music

Táto voľba je k dispozícii po vybratí hudby v pozadí pomocou možnosti [On]. Táto voľba nie je k dispozícii pri aktivovanej možnosti [Off] (Viac podrobností nájdete v časti „Počúvanie hudby počas prehliadky obrázkov“ na strane 36.)

Audio / Subtitle

Zvoľte východiskový jazyk pre Zvuk / Titulky Digitálnej TV.

Code Page

Ak sa filmové titulky nezobrazujú správne, zmeňte na rekordéri kód jazyka titulkov. (Viac podrobností nájdete v časti „Výber jazyka titulkov“ na strane 34.)

DivX Reg. Code

O DIVX VIDEO: DivX[®] je digitálny obrazový formát vytvorený spoločnosťou DivX, Inc. Toto je zariadenie s oficiálnym certifikátom DivX Certified, ktoré prehráva DivX videá. Ak chcete konvertovať vaše súbory na DivX videá, navštívte stránku www.divx.com, kde nájdete viac informácií a potrebné softvérové nástroje.

O DIVX VIDEO-ON-DEMAND: Toto certifikované DivX[®] zariadenie musí byť registrované, aby prehrávalo obsah DivX Video-on-Demand (VOD). Na vygenerovanie registračného kódu nájdite sekciu [DivX Reg. Code] v ponuke [Setup]. S týmto kódom prejdite na stránku vod.divx.com, dokončíte registráciu a zistíte viac o službe DivX VOD.



Všetky videá prevzaté z DivX[®] VOD sa na tomto rekordéri dajú iba prehrávať.

DivX Deactivate

Deaktivácia rekordéra a zobrazenie deaktiváčného kódu. Viac informácií nájdete na stránke vod.divx.com.

Referencie

Aktualizácia softvéru cez internet

Aktualizáciu najnovšieho softvéru zlepšíte prevádzku produktu a pomocou širokopásmového internetového pripojenia mu pridáte nové funkcie.

Príprava:

- Používanie tejto funkcie vyžaduje širokopásmové internetové pripojenie.
- Nastavenia siete sa musia urobiť pred prvým použitím tejto funkcie.
- Pred použitím funkcie aktualizácie zastavte nahrávanie.

- 1 Stlačte tlačidlo HOME.
- 2 Pomocou tlačidla ◀/▶ vyberte položku [Setup] v ponuke [Home] a stlačte tlačidlo OK.
- 3 Pomocou tlačidla ◀/▶ zvolte možnosť [Network] z ponuky [Setup] a stlačte tlačidlo OK.
- 4 Pomocou tlačidla ▲/▼ zvolte možnosť [Network Upgrade] a po stlačení OK sa zobrazí podponuka.
- 5 Stlačte tlačidlo OK, čím sa spustí aktualizácia siete.
 - Rekordér skontroluje dostupnosť najnovšej aktualizácie.
 - Ak sa nenájde žiadna aktualizácia, objaví sa správa „No update is found.”
- 6 Pomocou tlačidla ◀/▶ vyberte možnosť [Yes] a stlačte tlačidlo OK. Spustí sa preberanie softvéru.
 - Po ukončení preberania sa objaví správa: „Download is complete. Do you want to update?”
- 7 Pomocou tlačidla ◀/▶ vyberte možnosť [Yes] a stlačte tlačidlo OK. Softvér sa začne aktualizovať.
- 8 Po dokončení aktualizácie sa objaví správa: „Update is complete.” a po 5 sekundách sa automaticky vypne napájanie.
- 9 Znovu zapnite napájanie. Systém bude fungovať s novou verziou.

Aktualizácia softvéru cez zabudovaný tuner

Aktualizovať na najnovšiu verziu softvéru aj pomocou zabudovaného digitálneho tunera.

Príprava:

- Anténa Digitálnej TV musí byť pripojená k zadnému panelu cez konektor ANTENNA IN (Anténový vstup).
- Pred použitím funkcie aktualizácie zastavte nahrávanie.

- 1 Stlačte tlačidlo HOME.
- 2 Pomocou tlačidla ◀/▶ vyberte položku [Setup] v ponuke [Home] a stlačte tlačidlo OK.

- 3 Pomocou tlačidla ◀/▶ zvolte možnosť [Network] z ponuky [Setup] a stlačte tlačidlo OK.
- 4 Pomocou tlačidla ▲/▼ zvolte možnosť [Software Update] a po stlačení tlačidla OK sa zobrazí podponuka.
- 5 Pomocou tlačidla ▲/▼ vyberte položku [Operation mode] a stlačte tlačidlo OK.
- 6 Pomocou tlačidla ◀/▶ vyberte možnosť [Yes] a stlačte tlačidlo OK. Začne sa vyhľadávať nová aktualizácia.
 - Rekordér skontroluje dostupnosť najnovšej aktualizácie.
 - Ak sa nenájde žiadna aktualizácia, objaví sa správa „No software.”
- 7 Pomocou tlačidla ◀/▶ vyberte možnosť [Yes] a stlačte tlačidlo OK. Softvér sa začne aktualizovať.
- 8 Po dokončení aktualizácie sa objaví správa: „Update is complete.” a po 5 sekundách sa automaticky vypne napájanie.
- 9 Znovu zapnite napájanie. Systém bude fungovať s novou verziou.

Formátovanie HDD

- 1 Stlačte HOME.
- 2 Pomocou tlačidla ◀/▶ vyberte položku [Setup] v ponuke [Home] a stlačte tlačidlo OK.
- 3 Pomocou tlačidla ◀/▶ zvolte možnosť [System] v ponuke [Setup] a stlačte tlačidlo OK.
- 4 Pomocou tlačidla ▲/▼ zvolte možnosť [HDD Format] a na zobrazenie podponuky stlačte tlačidlo OK.
- 5 Pre výber [HDD (SATA)] použite ▲/▼ a stlačte OK.
 - Ak chcete akciu zrušiť, vyberte možnosť [Cancel] a stlačte tlačidlo OK.
 - Na obrazovke sa objaví hlásenie s varovaním.
- 6 Pomocou tlačidla ◀/▶ vyberte položku [OK] a stlačte tlačidlo OK.
- 7 Pomocou tlačidla ▲/▼ nastavte vyrovňovaciu pamäť pre funkciu časového posunu a stlačte tlačidlo OK, kým je zvýraznená možnosť [Next] Ďalej).
 - Táto možnosť je k dispozícii iba pri formátovaní pamätevej jednotky HDD.
 - Vyberte možnosť [Back] a stlačením OK sa vrátite na predchádzajúcu možnosť.
- 8 Pomocou tlačidla ◀/▶ zvolte možnosť [Format] a na spustenie formátovania HDD stlačte tlačidlo OK.
 - Vyberte možnosť [Back] a stlačením OK sa vrátite na predchádzajúcu možnosť.
- 9 Po ukončení formátovania HDD stlačte OK a rekordér sa reštartuje.

O pevnom disku

Pevný disk (HDD) je krehké zariadenie. Pri používaní rekordéra dodržiavajte pokyny uvedené nižšie. Uchráňte tak pevný disk pred možným zlyhaním.

- Nepremiestňujte rekordér, keď je zapnutý.
- Nepoužívajte poškodený pevný disk. Výrobok sa môže poškodiť.
- Rekordér umiestnite a používajte na pevnom, rovnom povrchu.
- Nepoužívajte rekordér v nadmerne teplých a vlhkých miestach, ani na miestach s prudkými zmenami teploty. Náhle zmeny teploty môžu spôsobiť zrážanie pary vo vnútri rekordéra. To môže spôsobiť poruchu pevného disku.
- Keď je rekordér zapnutý, nevyťahujte ho zo zásuvky v stene a nevypínajte elektrický istič.
- Nehýbte rekordérom hneď po vypnutí. Ak potrebujete rekordér premiestniť, postupujte podľa nasledovných krokov:
 1. Po zobrazení správy „OFF“, čakajte aspoň dve minúty.
 2. Vytiahnite šnúru zo zásuvky.
 3. Premiestnite rekordér.
- Ak počas prevádzky rekordéra nastane výpadok prúdu, je možné, že sa stratia niektoré dáta uložené na pevnom disku.
- Pevný disk je veľmi citlivý. Ak sa rekordér používa nesprávne, alebo v nevhodnom prostredí, je možné, že prestane fungovať po niekoľkých rokoch používania. Medzi príznaky prichádzajúcich problémov patrí neočakávané zamŕznutie pri prehrávaní a badateľný blokový šum (mozaika). Avšak niekedy zlyhaniu pevného disku nepredchádza žiadne varovanie.
- Pri poruche pevného disku nie je možné prehrávanie nahraného materiálu. V takom prípade je nevyhnutné pevný disk vymeniť.
- Výrobca nepriznáva zodpovednosť za stratu dát, ktoré sa nachádzajú na pevnom disku.
- Pri vyberaní pevného disku z puzdra pevného disku môže byť pevný disk veľmi horúci a môže vám spôsobiť poranenie. Pred vyberaním pevného disku z puzdra externého pevného disku treba tento nechať poriadne ochladiť.
- Ako pevné disky sa dôrazne odporúča používať štandardné pevné disky SATA od výrobcov uvedených nižšie. (Seagate, Western Digital, Hitachi, Samsung)
- Počas používania tohto rekordéra neodpájajte pevný disk. Môže dôjsť k vážnemu poškodeniu tohto rekordéra.
- Maximálna kapacita pevného disku je obmedzená na 1 TB.
- Kapacita pevného disku zobrazená na obrazovke vášho televízora nemusí byť presne zhodná s kapacitou vytlačenu na vašom pevnom disku.
- Odporúča sa použiť externý HDD s jedným segmentom.

Pripojenie USB zariadenia

Tento rekordér dokáže prehrávať Movie / Music / Photo (Filmové, Hudobné, Foto) súbory uložené na USB zariadení, ktoré je pripojené cez predný panel.

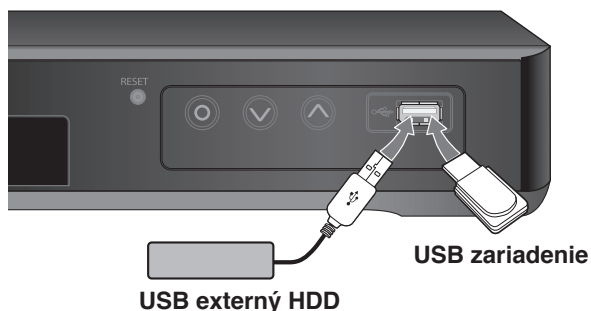

Vloženie USB zariadenia

Vložte priamo dovnútra a tak, aby dobre sedelo na svojom mieste.

Vytiahnutie USB zariadenia

Opatrne odoberte USB zariadenie, keď nepracuje.



- Tento rekordér podporuje len USB kľúče a USB externý pevný disk naformátovaný na systém FAT16, FAT32 alebo NTFS.
- Odporúča sa používať USB zariadenie s jednou logickou jednotkou.
- Nevyťahujte USB zariadenie počas prevádzky (prehrávanie, atď.).
- USB zariadenia, ktoré po pripojení k počítaču vyžadujú dodatočnú inštaláciu programov, nie sú podporované.
- Tento rekordér podporuje USB zariadenia s rozhraním USB1.1 a USB2.0.
- Prehráva filmové, hudobné a foto súbory. Podrobnosti pre operácie s každým súborom nájdete na príslušných stranách.
- Ako prevencia proti strate údajov sa odporúča pravidelné zálohovanie.
- Ak používate predĺžovací USB kábel alebo USB HUB, USB zariadenie nemusí byť rozpoznané.
- Niektoré USB zariadenia nemusia s týmto rekordérom fungovať.
- Digitálna kamera a mobilný telefón nie sú podporované.
- Rekordér sa nedá pripojiť k počítaču cez USB port priamo. Zariadenie sa nemôže používať ako pamäťové zariadenie.
- Neformátované úložné zariadenie sa musí použiť po naformátovaní.
- Ak používate predĺžovací USB kábel alebo USB HUB, USB zariadenia nemusia byť rozpoznané.
- Ak USB HDD nemôže byť rozpoznané, skúste použiť iný USB kábel.
- Niektoré USB káble nemusia zabezpečovať dostatočný prúd na normálnu prevádzku USB.

Ovládanie televízora dodávaným univerzálnym diaľkovým ovládačom

Dodávaným univerzálnym diaľkovým ovládačom môžete ovládať hlasitosť, vstupný zdroj a zapínanie a vypínanie televízora. Ak je váš TV prijímač uvedený v tabuľke na stranách 53 - 54, nastavte príslušný kód výrobcu. Postupujte podľa krokov 1 - 2 ako sú uvedené ďalej. TV prijímač môžete ovládať pomocou nižšie uvedených tlačidiel.

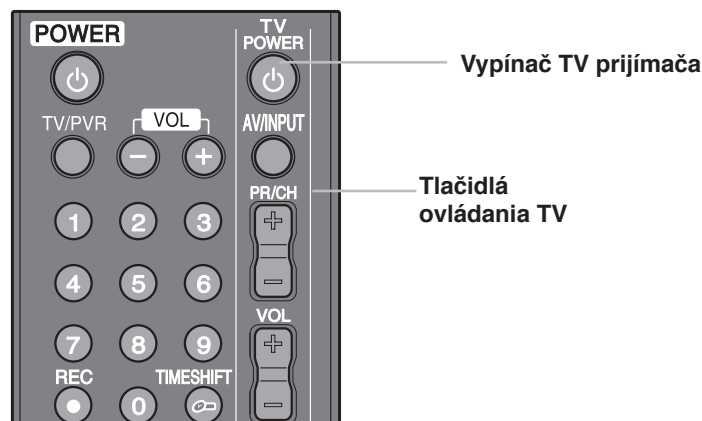

Stlačím	Môžete
TV POWER	Zapnúť alebo vypnúť TV prijímač.
AV/INPUT	Prepínať vstupný zdroj v TV prijímači na TV prijímač a iné vstupné zdroje.
PR/CH +/-	Prepínať kanály uložené v pamäti smerom nahor alebo nadol.
VOL +/-	Regulovať hlasitosť TV prijímača.



V závislosti od typu pripojeného TV prijímača, niektoré tlačidlá na ovládanie TV prijímača nemusia fungovať.

Naprogramovanie diaľkového ovládača TV prijímača pomocou kódu výrobcu

Ak je váš TV prijímač uvedený v tabuľke na nasledujúcej strane, nastavte príslušný kód výrobcu.

- 1 Keď držíte tlačidlo TV POWER stlačené, stláčaním číselných tlačidiel navolíte kód výrobcu TV prijímača (Kódy nájdete v tabuľke na nasledujúcej strane).
 - Ak sa v zozname nachádza pre daný TV prijímač viac ako jeden číselný kód, skúšajte kódy jeden po druhom, kým nenájdete taký, ktorý funguje.
- 2 Pustíte tlačidlo TV POWER.



- V závislosti od typu TV prijímača nemusia fungovať niektoré alebo žiadne tlačidlá TV, aj keď ste zadali správny kód výrobcu.
- Ak zadáte nový číselný kód, predchádzajúci číselný kód sa vymaže.
- Po výmene batérií na diaľkovom ovládači sa číselný kód, ktorý ste zadali, môže opätovne nastaviť na predvolené nastavenie. Znovu zadajte príslušný číselný kód.

Číselné kódy ovládateľných televízorov

Ak sa v zozname nachádza pre daný TV prijímač viac ako jeden číselný kód, skúšajte kódy jeden po druhom, kým nenájdete taký, ktorý funguje.

ZNAČKY	KÓDY
ADMIRAL	137 204
ADYSON	159 219
AKAI	009 010 108 132 133 135 139 140 156 174 175
AKURA	064 086 108 110 155 171
ALBA	009 060 064
ALLSTAR	108
AMSTRAD	006 025 157
AMWAY	108
ANITECH	010 049 108 185 219
ANTECNO	064
ARC EN CIEL	173 179 239
ASA	087 102 108 235 236
ASBERG	185
ASORA	171
ATLANTIC	089 197
AUDIOSONIC	085
AUTOVOX	159 163 197
BANK	232
BEKO	045 085 086 108 250
BESTAR	086
BLAUPUNKT	031 091 092 096 097 098 099 210 253
BONDSTEC	163
BOSCH	210
BRANDT	173 179 225 239
ELECTRONIQUE	
BRIONVEGA	204
BSR	144
BUSH	009 136 139 144 232
CENTURY	165 204
CGE	139 165 210
CIE	025 108 170
CLATRONIC	009 010 064 108 144 149 159 164 165 171 185
CLARIVOX	033
CONDOR	108 149 191
CONIC	219
CONTEC	171 222
CONTINENTAL	173 179 225 239
EDISON	
COSMOS	108
CROSLY	165 204
CROWN	084 085 086 108 144 171 185
CS-ELECTRONICS	064
DAEWOO	051 108 120 127 170
DANSAI	010 219
DE GRAAF	108 134
DECCA	070 108 159 161 162 184 189 190 206
DECCAVIDEO	108
DUAL	233
DUMONT	204
ELBE	058 144 157 160 192 246
ELBIT	108 248
ELECTROVENDA	108
ELEKTRONIKA	108
ELIN	108

ZNAČKY	KÓDY
ELITE	064 149
ELMAN	144
ELTA	010 171
EMERSON	108 204
ESC	108
ETRON	133
EUROPHON	144 159
EXPERT	089
FENNER	171
FERGUSON	078 079 080 160 182 195 198 199 200 201 202
FINLANDIA	194 195
FINLUX	008 087 102 104 105 107 108 140 144 159 161 174 189 235 236
FIRST-LINE	144
FISHER	086 208 222 233
FORMENTI	108 149
FRABA	108
FRONTECH	136 171 220
FUBA	073 109
FUJITSU GENERAL	088 159 197
FUNAI	010
GALAXIS	108 185
GALERIA	171
GBC	137 144 171
GEC	011 108 129 147 159 189
GELOSO	064 137 144 164 171
GENERAL	171
GENERAL TECHNIC	171
GOLDHAND	159 171
GOLDSTAR	038 050 108 110 136 144 159 163 166 171 191 219 237
GOODMANS	009 064 108 109 110 120 159 170 171
GORENJE	086
GPM	010 064
GRANADA	027 105 108 111 121 134 140 159 162 167 187 194 195 238
GRUNDIG	091 092 093 094 095 097 098 100 101 172 232 238
HCM	010 108 159 171
HIFIVOX	173 179 239
HINARI	010 064 108 133 171
HIT	204
HITACHI	011 013 015 017 021 022 023 024 028 029 030 035 039 040 041 048 053 054 055 056 057 120 127 128 129 134 135 140 143 145 147 151 156 159 173 193 219
HYPER	009 159 163 171
ICE	009 010 064 108 171

ZNAČKY	KÓDY
IMPERIAL	043 049 108 139 144 154 165 255
INGERSOLL	171
INNO HIT	159 189 237
INTERBUY	010
INTERCORD	233
INTERFUNK	108 109 113 130 133 134 135 137 141 146 147 148 165 179 210
INTERVISION	010 086 108 132 144 166
IRRADIO	163 235 237
ITC	144 159
ITS	009 010 064 171
ITT	141 151 186
JVC	009 169
KAIDO	136
KAPSCH	089 147 148 197
KARCHER	084 108
KATHREIN	109
KAWA	009
KENDO	060 108 137 157
KENNEDY	197
KNEISSEL	108
KONKA	009
KORTING	086 204 209
KUBA	233
KUBA ELECTRONIC	233
KURA	134
LENCO	108 170
LG	001(Default) 038 050 108 110 136 144 159 163 166 171 191 219 237
LIESENKOTTER	108 210
LIFETEC	010 064 108 170
LOEWE	109 113 204 205
LOGIK	070 227
LUMA	137 197
LUXOR	102 104 132 133 134 135 138 140 143 145 153 156 174 186 237
M ELECTRONIC	103 104
MAGNADYNE	163 164 204
MAGNAFON	199
MAGNASONIC	108
MARANTZ	108
MARSHAL	064
MATSUI	009 016 025 060 061 062 063 070 108 131 136 152 154 159 171 172
MERRIT	132
METZ	047 092 097 098 100 101 108 204 207 254
mitsubishi	075 076 077 097 113 204 222 224 240
MIVAR	044 042 159 235
MNARTT	007
MTC	086 109 134

ZNAČKY	KÓDY
MULTITECH	136 159 171 185
MURPHY	232
NAONIS	137
NECKERMANN	037 059 060 092 098 100 101 108 109 113 115 118 119 134 135 137 143 157 159
NEI	064 108
NIKKAI	219
NIKKO	108
NOBLIKO	232 235
NOGAMATIC	173 179 239
NOKIA	014 019 032 102 103 104 108 132 133 134 135 138 140 141 145 146 147 148 156 174
NORDMENDE	129 173 179 180 181 193 195 225 226 228 239
NORMN	108
NOVA	087
OCEANIC	032 103 104 135 140 156
OKANO	108
ONWA	009 010 064
ORAVA	108
ORBITER	086
ORION	025 059 060 061 062 064 070 108 110 118 219
OSAKE	106
OTTO-VERSAND	002 005 009 014 059 060 081 082 083 085 092 097 098 100 101 108 109 111 113
PAEL	235
PANASONIC	002 003 005 167 168 229
PATHE CINEMA	144
PATHE MARCONI	173 179 225 239
PHILCO	090 108 139 144 148 165 204
PHILIPS	065 066 067 068 069 092 108 109 111 112 114 115 116 119 122 123 124 125 193 212 251 252
PIONEER	193
PRANDONI-PRINCE	137 235
PRIMA	219
PRO VISION	108
PROFEX	108 136 171
PROFITRONIC	108
QUELLE	002 010 014 019 025 059 060 072 084 086 087 088 092 097 098 100 101 102 175

ZNAČKY	KÓDY
RADIOLA	108
RADIOTONE	010 085 108 171
REDIFUSSION	187
REVOX	109
REX	088 089 137 157 158 164 197 246 247
RFT	064 085 135 204
RITAR	138
ROADSTAR	108
ROSITA	171
SABA	079 146 147 173 179 181 193 195 225 226 239
SAISHO	025 060 070 136 159
SAKIO	171
SALORA	019 032 103 104 132 133 134 135 137 138 140 142 143 145 150 156 174 237 241
SAMBERS	235
SAMSUNG	004 010 050 086 108 117 126 171 220 237
SANY	193
SANYO	014 018 019 020 032 034 071 086 087 189 218 221 222 223
SCHNEIDER	009 064 088 108 133 141 159 163 233
SEG	010 064 108 144 159 165 171 185 219
SEI-SINUDYNE	025 108 204 212
SELECO	088 089 137 157 197 222
SENTRA	064 133
SHARP	081 082 083 222
SHINTOM	108
SHINTOSHI	108
SHIVAKI	108
SIAREM	204
SIEMENS	092 096 097 098 100 101 108 210 218 219 221
SIESTA	085
SILVER	010 064
SINGER	108 164 204
SINUDYNE	118 131
SMARAGO	172
SOLAVOX	133
SONOLOR	140 156
SONTEC	108
SONY	072 074 211 212 213 214 215 216 217 222
SPECTRA	170
STARLITE	108 171
STARLUX	171
STERN	088 089 137 157 197
SUNSTAR	108 171

ZNAČKY	KÓDY
SUPERTECH	108 139 152 171
TADISTAR	108
TASHIKO	108 159 218
TEC	108 139 144 159 170 171
TECHLINE	185
TECHNISAT	108 165
TECNISON	108 171
TEKON	171
TELEAVIA	173 178 179 225 239
TELEFUNKEN	079 177 179 181 193 195 200 210
TELEOPTA	171
TELERNT	109
TELETECH	165 171
TELETEXT	115
TELETON	088
TELETON	089 134 159 197
TENSAI	064 108 144 149 171 191
TENSON	171
TESLA	204
THOMSON	052 078 079 134 173 178 179 181 193 195 225 239
THORN	011 014 016 018 026 028 066 072 075 087 097 102 108 116 135 141 145 146 160
THORN-FERGUSON	160 188 200 227
TOSHIBA	012 016 026 036 037 222 232
TOWADA	144 185
TRISTAR	010 064
TRIUMPH	025 219 236
UHER 089	108 109 149 185 197 233
ULTRAVOX	108 164 185 204
UNIVERSUM	174
UNIVOX	204
VESTEL	108
VIDEOSAT	165
VIDEOTON	178 193
VIDEOWAY	230
VISION	108 149
VOXSON	137 204
WALTHAM	178
WATSON	064 108 149 171
WEGA	208 222
WHITE	108 110 149
WESTINGHOUSE	
YOKO	010 064 108 136 144 159 164 170 171
ZANUSSI	137 197
ZENITH	231

Odstraňovanie problémov

Všeobecné	
Vypínačom sa prístroj nezapne.	<ul style="list-style-type: none"> ➔ Bezpečne zastrčte elektrický kábel do zásuvky v stene.
Nejde obraz.	<ul style="list-style-type: none"> ➔ Zvoľte vhodný režim video vstupu na TV prijímači, aby sa na TV obrazovke objavil obraz z rekordéra. ➔ Bezpečne zapojte video pripojenie.
Vidieť šum obrazu (zrnenie).	<ul style="list-style-type: none"> ➔ Video signál z externého zariadenia je chránený proti kopírovaniu. ➔ Nastavte rozlíšenie, ktoré TV prijímač dokáže prijímať.
Program sa nenašiel, alebo nie je uložený.	<ul style="list-style-type: none"> ➔ Skontrolujte pripojenie antény.
Nejde zvuk.	<ul style="list-style-type: none"> ➔ Bezpečne zapojte audio pripojenie. ➔ Nastavenie vstupného zdroja na zosilňovači alebo pripojenie k zosilňovaču je nesprávne. ➔ Rekordér je v režime vyhľadávania, pomalého prehrávania alebo pozastavenia. ➔ Skúste zvoliť iný zvukový kanál alebo zdroj pomocou tlačidla AUDIO. ➔ Nastavte možnosť [Digital Output] pre správne rozhranie (pozri stranu 47).
Diaľkový ovládač nefunguje správne.	<ul style="list-style-type: none"> ➔ Diaľkový ovládač nie je nasmerovaný na snímač diaľkového ovládania rekordéra. ➔ Diaľkový ovládač je od rekordéra príliš ďaleko. ➔ V ceste medzi diaľkovým ovládačom a rekordérom je prekážka. ➔ Baterky v diaľkovom ovládači sú slabé.
Pripojené pamäťové USB zariadenie nie je rozpoznané.	<ul style="list-style-type: none"> ➔ Skúste iný USB kábel, niektoré USB káble nemusia zabezpečovať dostatočný prúd na normálnu prevádzku USB. ➔ Ak používate predlžovací USB kábel alebo USB HUB, USB zariadenia nemusia byť rozpoznané. ➔ Skúste iné pamäťové USB zariadenie. ➔ Tento rekordér podporuje len USB kľúče a externú pamäťovú jednotku USB HDD s formátmi FAT16, FAT32 alebo NTFS. ➔ USB zariadenia, ktoré po pripojení k počítaču vyžadujú dodatočnú inštaláciu programov, nie sú podporované.
Funkcie Timeshift, Playlist a sťahovanie Picasa Web Albums nie sú k dispozícii.	<ul style="list-style-type: none"> ➔ Nainštalujte SATA HDD a tento HDD má byť naformátovaný touto jednotkou.
Prehrávanie	
Nedajú sa prehrať Hudobné / Foto / Filmové súbory.	<ul style="list-style-type: none"> ➔ Súbory nie sú nahrané vo formáte, ktorý rekordér dokáže prehrať. ➔ Rekordér nepodporuje kodek daného filmového súboru.
Nahrávanie	
Nechce nahrávať alebo nedokončí nahrávanie úspešne.	<ul style="list-style-type: none"> ➔ Skontrolujte zostávajúce miesto na pevnom disku. ➔ Ak je váš zdroj chránený proti kopírovaniu, na tomto rekordéri nemôžete z neho nahrávať. ➔ Ak máte na rekordéri nastavené hodnotenie programov Digitálnej TV a vysiela sa digitálny program s označením vyššieho stupňa, nie je možné tento program nahráť. Ak ho chcete nahráť, zmeňte stupeň hodnotenia Digitálnej TV.
Časované nahrávanie nefunguje správne.	<ul style="list-style-type: none"> ➔ Hodiny nie sú nastavené na správny čas. ➔ Čas začiatku časovaného nahrávania je v minulosti. ➔ Prelínajú sa dve časované nahrávky. V takom prípade sa nahrá celá len tá prvá. ➔ Pri nastavovaní programu na nahrávanie sa uistite, že nastavujete zabudovaný tuner rekordéra a nie zabudovaný tuner TV prijímača. ➔ Ak je poškodený pevný disk, nahrávanie sa nemusí ukončiť úspešne.
Zvuková nahrávka alebo prehrávanie nie je stereo.	<ul style="list-style-type: none"> ➔ TV prijímač nie je stereo kompatibilný. ➔ Vysielaný program nie je v stereo formáte.
Nemôžete nastavovať časovanie programu, keď	<ul style="list-style-type: none"> ➔ Jedno nahrávanie je už aktívne. ➔ Čas, ktorý chcete nastaviť už uplynul. ➔ Už je nastavených 32 časovaných programov.
Ak sa prelínajú dva a viaceré programy	<ul style="list-style-type: none"> ➔ Prioritu má program so skorším začiatkom. ➔ Rekordér môže nahrávať 2 kanály naraz, ale neprekrýva sa s nahrávaním pomocou časovača a niektoré programy sa preto nemusia nahráť podľa svojej priority.

HDMI	
Pripojené HDMI zariadenie nezobrazuje žiaden obraz.	<ul style="list-style-type: none"> ➔ Skúste odpojiť HDMI kábel a potom ho znova pripojiť. ➔ Skúste HDMI zariadenie vypnúť a potom zapnúť. ➔ Video vstup pripojeného zariadenia je nastavený správne pre tento rekordér. ➔ HDMI kábel, ktorý používate plne vyhovuje štandardu HDMI. Použitie neštandardného kábla môže spôsobiť, že cez výstup nebude vychádzať žiaden obraz. ➔ Nie všetky DVI zariadenia kompatibilné so štandardom HDCP budú fungovať s týmto rekordérom.
Pripojené HDMI zariadenie nevysiela na výstupe žiaden zvuk.	<ul style="list-style-type: none"> ➔ Niektoré zariadenia kompatibilné s HDMI nevysielať zvuk Pozrite si používateľskú príručku, ktorá prišla spolu s pripojeným zariadením. ➔ AK TV prijímač nedokáže spracovať vzorkovaciu frekvenciu 96 kHz, v ponuke nastavení nastavte možnosť [Sampling Freq.] na [48 kHz]. Pri tejto voľbe rekordér automaticky skonvertuje akýkoľvek signál s frekvenciou 96 kHz na 48 kHz, takže systém ho dokáže dekodovať. ➔ Ak TV prijímač nie je vybavený dekodérom Dolby Digital, DTS a MPEG, nastavte v ponuke nastavenia možnosť [Digital Output] na [HDMI LPCM].
Reset rekordéra	
Ak spozorujete niektorý z nasledujúcich symptómov.	<ul style="list-style-type: none"> ➔ Rekordér je zapojený do zásuvky, ale vypínačom sa nezapne ani nevypne. ➔ Displej predného panela nefunguje. ➔ Rekordér nepracuje normálne.
Rekordér môžete zresetovať nasledovným spôsobom.	<ul style="list-style-type: none"> ➔ Stlačte tlačidlo RESET na prednom paneli. To donúti rekordér vypnúť sa a potom opäť zapnúť. ➔ Vytiahnite sieťový kábel zo zásuvky, počkajte aspoň päť sekúnd a potom ho opäť zapojte.

Zákaznícka podpora

Tento rekordér môžete aktualizovať využitím najnovšieho softvéru, ktorý zlepšuje prevádzku produktu a pridáva mu nové funkcie.

Na získanie najnovšieho softvéru pre tento rekordér (ak sa uskutočnili aktualizácie) navštívte webovú stránku <http://lgservice.com> alebo kontaktujte oddelenie služieb zákazníkom LG Electronics.

Technické údaje

Všeobecné

Požiadavky na napájanie:	striedavý prúd 200-240 V, 50/60 Hz
Spotreba energie:	30W
Rozmery (Š x V x H):	približne 430 x 65,3 x 255 mm bez nožičiek
Čistá hmotnosť (pribl.):	3,7 kg
Prevádzková teplota :	5 až 35 °C
Prevádzková vlhkosť:	5 až 90 %
Televízny systém:	DVB-T zodný so štandardom

Nahrávanie TV

Formát nahrávania:	TS (formát Transport Stream)
Záznamové médiá:	Externý pevný disk, USB 2.0 (HDD)

Konektory

ANTENNA IN:	Anténový vstup, 75 ohmov
VIDEO OUT:	1,0 V (p-p), 75 Ω, negatívna synchronizácia, RCA konektor x 1 / SCART x 1
COMPONENT VIDEO OUT:	(Y) 1.0 V (p-p), 75 Ω, negatívna synchronizácia, RCA konektor x 1 (Pb)/(Pr) 0.7 V (p-p), 75 Ω, RCA konektor x 2
HDMI OUT (video/audio):	19 pinový (štandard HDMI, Typ A)
ANALOG AUDIO OUT:	2,0 Vrms (1 kHz, 0 dB), 600 Ω, RCA konektor (L, P) x 1
DIGITAL OUT (COAXIAL):	0,5 V (p-p), 75 Ω, RCA konektor x 1
DIGITAL OUT (OPTICAL):	3 V (p-p), 75 Ω, RCA konektor x 1
USB Port:	4 pinový (štandard USB 2.0) x 2

System

Port lokálnej siete:	Ethernetový konektor x 1, 10BASE-T/100BASE-TX
Wireless LAN:	Integrovaný IEEE 802.11n (Draft 2.0)
(interná anténa)	prístup do bezdrôtovej siete, kompatibilná s Wi-Fi sieťami 802.11b/g/n.
Napájacie napätie zbernice (USB):	DC 5 V \pm 1 A (predná strana), DC 5 V \pm 500 mA (zadná strana)

Príslušenstvo

Video/Audio kábel (1), diaľkový ovládač (1), baterky (2), CD-ROM so softvérom Nero MediaHome 4 Essentials (1), bezdrôtový adaptér LAN (typ USB) (1), Skrutky (4), RF kábel

- Dizajn a technické údaje sa môžu zmeniť bez predchádzajúceho upozornenia.

DÔLEŽITÉ INFORMÁCIE TÝKAJÚCE SA SIEŤOVÝCH SLUŽIEB

PREČÍTAJTE POZORNE. NA POUŽÍVANIE SIEŤOVÝCH SLUŽIEB SA VZŤAHUJÚ NASLEDOVNÉ PODMIENKY.

Používanie sieťových služieb si vyžaduje internetové pripojenie, ktoré sa predáva osobitne a za ktoré ste výhradne zodpovední. Sieťové služby môžu byť obmedzené alebo neprístupné v závislosti od kvality, kapacity a technických obmedzení internetovej služby.

Sieťové služby patria tretím stranám a môžu byť chránené autorským právom, patentmi, obchodnou značkou alebo inými zákonmi na ochranu duševného vlastníctva. Sieťové služby sú poskytované výlučne na osobné a nekomerčné využitie. Bez výslovného súhlasu príslušného vlastníka obsahu alebo poskytovateľa služby nebudete meniť, kopírovať, znovu publikovať, odovzdávať na internet, vyvesovať, vysielat', prekladať, predávať, vytvárať odvodené diela, využívať, alebo akýmkoľvek spôsobom a na akomkoľvek médiu distribuovať žiaden obsah, či služby prístupné pomocou tohto výrobku.

SPOLOČNOSŤ LG NEZODPOVEDÁ ZA VYUŽÍVANIE SIEŤOVÝCH SLUŽIEB. SIEŤOVÉ SLUŽBY SÚ POSKYTOVANÉ „TAK AKO SÚ“. V PLNOM ROZSAHU POVOLENOM ZÁKONOM, SPOLOČNOSŤ LG NEROBÍ ZISTENIA A NEPOSKYTUJE ZÁRUKY ŽIADNEHO DRUHU (*) ZA PRESNOSŤ, PLATNOSŤ, VČASNOSŤ, LEGALITU, ALEBO ÚPLNOSŤ AKEJKOL'VEK SIEŤOVEJ SLUŽBY SPRÍSTUPNEJ VĎAKA TOMUTO VÝROBKU, ANI (ii) ZA TO, ŽE SIEŤOVÉ SLUŽBY SÚ BEZ VÍRUSOV ALEBO INÝCH KOMPONENTOV, KTORÉ MÔŽU INFIKOVAT', POŠKODIŤ, ALEBO ZNIČIŤ TENTO VÝROBOK, VÁŠ POČÍTAČ, TELEVÍZOR, INÉ VYBAVENIE, ALEBO AKÝKOL'VEK INÝ MAJETOK. SPOLOČNOSŤ LG VÝSLOVNE ODMIETA AKÉKOL'VEK IMPLIKOVANÉ ZÁRUKY VRÁTANE, ALE BEZ OBMEDZENIA NA, ZÁRUKY PREDAJNOSTI ALEBO VHODNOSTI NA URČITÝ ÚČEL.

SPOLOČNOSŤ LG NIE JE ZA ŽIADNYCH OKOLNOSTÍ ANI NA ZÁKLADE ŽIADNEJ PRÁVNEJ DOMNIEŇKY, UVEDENEJ V ZMLUVE, VYPLÝVAJÚCEJ Z PRIESTUPKU, PLNEJ ZODPOVEDNOSTI ALEBO INÝM SPÔSOBOM ZODPOVEDNÁ VOČI VÁM ANI VOČI ŽIADNEJ TRETEJ STRANE ZA ŽIADNE PRIAME, NEPRIAME, NÁHODNÉ, OSOBNÉ, ZÁKONNÉ, NÁSLEDNÉ ALEBO INÉ ŠKODY, ALEBO POPLATKY ZA PRÁVNÍKA, ALEBO VÝDAVKY SPOJENÉ S ALEBO VZNIKAJÚCE ZO SIEŤOVÝCH SLUŽIEB ANI VTEDY, AK UPOZORNILA NA MOŽNOSŤ TAKÝCHTO ŠKÔD ALEBO AK SA TIETO ŠKODY DALI ROZUMNE PREDVÍDAŤ.

Sieťové služby môžu byť kedykoľvek prerušené alebo zrušené a spoločnosť LG nedáva žiadne záruky, že všetky sieťové služby budú stále dostupné. Používanie sieťových služieb môže byť podmienené ďalšími zmluvnými podmienkami príslušného poskytovateľa služieb ako tretej strany. Sieťové služby prenášajú tretie strany pomocou sietí a prenosových prostriedkov, nad ktorými nemá spoločnosť LG žiadnu kontrolu. SPOLOČNOSŤ LG VÝSLOVNE ODMIETA AKÉKOL'VEK ZODPOVEDNOSŤ ČI ZÁVÄZOK ZA AKÉKOL'VEK PRERUŠENIE ALEBO ZASTAVENIE AKEJKOL'VEK SIEŤOVEJ SLUŽBY.

Spoločnosť LG neručí a ani nebude zodpovedná za služby zákazníkom spojené so sieťovými službami. Všetky otázky a požiadavky by ste mali adresovať priamo príslušným poskytovateľom sieťových služieb.

„Sieťové služby“ znamenajú služby tretích strán prístupné pomocou tohto výrobku vrátane, ale nie s obmedzením na všetky dáta, softvér, internetové odkazy, správy, videá a iný obsah nájdený cez ne alebo používaný v spojený s nimi.

„LG“ znamená spoločnosť LG Electronics, Inc., jej materskú spoločnosť a všetky jej vlastné dcérske, pridružené a príbuzné spoločnosti na celom svete.

Poznámka k Open-source softvéru

Nasledovné vykonateľné GPL a knižnice LGPL používané v tomto výrobku sú predmetom licenčných zmlúv GPL2.0/LGPL2.1:

VYKONATEĽNÉ GPL:

Linux kernel, busybox, dosfstools, gdbserver, ntfsprogs, udftools, wireless-tools

KNIŽNICE LGPL:

ebase, mplib, neon, qDecoder, uClibc

Spoločnosť LG Electronics vám ponúka zdrojový kód na CD-ROM za cenu, ktorá pokrýva výdavky na distribúciu, ako je cena média, doprava a spracovanie, na základe vašej e-mailovej požiadavky adresovanej spoločnosti LG Electronics na e-mailovú adresu: opensource@lge.com. Táto ponuka platí tri (3) roky od dátumu distribúcie tohto výrobku spoločnosťou LG Electronics.

Kópiu licencií GPL a LGPL môžete získať na stránkach <http://www.gnu.org/licenses/old-licenses/gpl-2.0.html> a <http://www.gnu.org/licenses/old-licenses/lgpl-2.1.html>. Môžete získať aj kópiu prekladov na stránkach <http://www.gnu.org/licenses/old-licenses/gpl-2.0-translations.html> a <http://www.gnu.org/licenses/old-licenses/lgpl-2.1-translations.html>.

Tento softvér je sčasti založený na práci skupiny Independent JPEG Group, copyright © 1991 - 1998, Thomas G. Lane.

Tento výrobok zahŕňa

- Freetype : copyright © 2003 The FreeType Project (www.freetype.org).
- Libpng : copyright © 2004 Glenn Randers-Pehrson
- Zlib : Copyright © 1995-2002 Jean-loup Gailly a Mark Adler.
- OpenSSL:
 - Šifrovací softvér, ktorý napísal Eric Young (eay@cryptsoft.com).
 - Softvér, ktorý napísal Tim Hudson (tjh@cryptsoft.com).
 - Softvér vyvinutý projektom OpenSSL Project na použitie v nástroji OpenSSL Toolkit. (<http://www.openssl.org>)
- Tinyxml : copyright © 2000-2006 Lee Thomason
- WPA Supplicant : Copyright © 2003-2007, Jouni Malinen <j@w1.fi> a prispievatelia
- miniUPnP client: Copyright © 2005-2006, Thomas BERNARD
- giflib: Copyright © 1997 Eric S. Raymond
- regex : Copyright © 1992, 1993, 1994, 1997 Henry Spencer

Všetky práva vyhradené.

Týmto sa udeľuje povolenie, zadarmo, všetkým osobám, ktoré získajú kópiu tohto softvéru a súbory s pomocnou dokumentáciou („Software“), nakladať so Softwarom bez obmedzení, vrátane neobmedzeného práva na jeho používanie, kopírovanie, modifikáciu, spájanie, publikovanie, distribúciu, poskytnutie sublicencie a predaj kópií Softwaru a povolenie osobám, ktorým bol Software poskytnutý nasledovné podmienky:

SOFTVÉR SA POSKYTUJE „TAK AKO JE“ BEZ AKEJKOL'VEK ZÁRUKY, VYJADRENEJ ALEBO PREDPOKLADANEJ, VRÁTANE, ALE NIE OBMEDZENE NA ZÁRUKY PREDAJNOSTI, VHODNOSTI NA URČITÝ ÚČEL A NEPORUŠENIA. AUTORI ALEBO DRŽITELIA AUTORSKÝCH PRÁV NIE SÚ V ŽIADNOM PRÍPADE ZODPOVEDNÍ ZA ŽIADNY NÁROK A ŠKODY, ANI NENESÚ INÚ ZODPOVEDNOSŤ ČI UŽ PÔSOBNÍM ZMLUVY, SÚVISIACU S PRIESTUPKOM ALEBO INÝM SPÔSOBOM VYPLÝVAJÚCU ZO SOFTVÉRU ALEBO POUŽÍVANIA INÝCH ZÁLEŽITOSTÍ V RÁMCI SOFTVÉRU ALEBO S NIMI SÚVISIACU.



P/No. : MFL62320929