



Používateľská príručka

F1447TD(1~9)



Pred použitím si prosím pozorne prečítajte bezpečnostné pokyny!
Ďakujeme vám, že ste si kúpili plne automatickú práčku LG.
Prečítajte si prosím pozorne túto používateľskú príručku, ktorá uvádza návod na bezpečnú inštaláciu, použitie a údržbu.
Majte ju poruke pre ďalšie prípadné otázky týkajúce sa tejto práčky.
Poznajte si model a výrobné číslo vašej práčky.

👁️ Odstraňovanie porúch

	<ul style="list-style-type: none"> V oblasti nie je dostatočný tlak vody Ventily prívodu vody nie sú úplne otvorené. Pritoková(é) hadica(e) vody je (sú) zlomená(é). Filter hadice prítoku vody je zanesený. 	Skúste iný prívodný ventil v objekte. Úplne otvorte prívodný ventil. Narovnajete hadicu(e). Skontrolujte filter hadice prívodu vody.
	<ul style="list-style-type: none"> Vypúšťacia hadica je zlomená alebo zanesená. Vypúšťací filter je zanesený. 	Vyčistite a narovnajete vypúšťaciu hadicu. Vyčistite vypúšťací filter. Viac informácií nájdete v oddieli „Čistenie filtra vypúšťacieho čerpadla“
	<ul style="list-style-type: none"> Pracia dávka je príliš malá. Pracia dávka nie je vyvážená. Práčka je vybavená systémom detekcie a korekcie nevyváženia. Pokiaľ sú do práčky vložené ťažké kusy na vypranie (ako kúpeľňová predložka, kúpací župan a pod.), tento systém môže zastaviť ústupu a alebo dokonca prerušiť celý cyklus odstreďovania. Ak je na konci pracieho cyklu vypraná bielizeň stále príliš mokrá, pridajte do práčky menšie kusy bielizne, čím sa vybalansuje pracia dávka, a opakujte cyklus odstreďovania. 	Pridajte 1 až 2 podobné kusy bielizne, čím sa vybalansuje pracia dávka. Upravte dávku tak, ako je potrebné na riadne odstreďovanie.
	<ul style="list-style-type: none"> Sú dvierka do práčky otvorené, alebo neúplne zavreté? 	Zavrite dvierka práčky úplne. * Pokiaľ nie je "dE" uvoľnený, zavolať servis.
		Vypnite prívod elektrického napájania zo zásuvky a zavolať servis.
	<ul style="list-style-type: none"> Dochádza k prepĺňaniu vodou z dôvodu chybného vodného ventilu. 	Zavrite ventil prívodu vody. Odpojte elektrické napájanie zo zásuvky. Zavolať servis.
	<ul style="list-style-type: none"> Senzor hladiny vody nefunguje. 	
	<ul style="list-style-type: none"> Prefaženie motora. 	
	<ul style="list-style-type: none"> Práčka bola zasiahnutá výpadkom elektrického prúdu. 	Reštartujte prací cyklus.

Rachotivý a rinčiaci zvuk	Cudzorodé predmety ako mince alebo zatváracie špendlíky sa mohli dostať do bubna alebo do čerpadla.
Dunivý zvuk	Ťažké pracie dávky môžu spôsobiť dunivé zvuky. Obvykle je to normálne.
Vibračný zvuk	Boli odstránené všetky prepravné skrutky a prílohy?
Uniká voda	Skontrolujte a dotiahnite pripojenie hadíc. Uvoľnite zanesenú vypúšťaciu trubicu. V prípade potreby kontaktujte inštalátora.
Nadmerné množstvo mydlín	Príliš mnoho pracieho prášku alebo nevhodný prací prášok.
Práčka neštartuje	Pripojná šnúra elektrického napájania nie je zasunutá do zásuvky alebo je pripojenie uvoľnené.
Práčka neodstreďuje	Skontrolujte, či sú dvierka pevne uzavreté.
Dvierka sa nedajú otvoriť	Po spustení práčky nie je možné otvoriť dvierka z bezpečnostných dôvodov. Počkajte jednu alebo dve minúty, kým otvoríte dvierka; to poskytne elektrickému zatváraciemu mechanizmu čas na uvoľnenie uzamknutia.

⚠️ Bezpečnostné pokyny na používanie

Pred použitím si prečítajte všetky inštalčné pokyny a vysvetlenia. Starostlivo dodržujte inštrukcie. Prevádzkové inštrukcie majte poruke na neskoršie použitie. V prípade predaja tohto spotrebiča zaistite, aby nový majiteľ vždy obdržal tento návod na používanie. Z bezpečnostných dôvodov je potrebné striktné dodržiavať nižšie uvedené varovania. Tie je nutné si prečítať pred uskutočnením inštalácie tohto elektrického spotrebiča a pred jeho uvedením do prevádzky.

- Zamýšľané použitie: Tento elektrický spotrebič je určený výhradne na používanie v suchom interiéri domácnosti. Používajte tento elektrický spotrebič iba so studenou pitnou vodou, a iba na pranie textílií pomocou pracích práškov určených na pranie v práčkach. Akékoľvek iné použitie je nevhodné, a môže viesť k zraneniam, ktoré nebúdu kryté v rámci zodpovednosti výrobcu.
- Tento elektrický spotrebič môže byť používaný iba dospelými osobami. Nedovoľte deťom dotýkať sa ovládačov, alebo sa s produktom hrať.
- Za ziadnych okolností si sami neupravujte tento elektrický spotrebič, pretože je to nebezpečné.
- Tento elektrický spotrebič je ťažký. Prepravujte ho opatrne.
- Pred použitím tohto spotrebiča odstráňte všetky prepravné skrutky a prílohy. V opačnom prípade by mohlo dôjsť k vážnemu poškodeniu.
- Všetky inštalčné práce musí vykonať kvalifikovaný inštalátor alebo technik.
- Za ziadnych okolností nekladte tento elektrický spotrebič na kábel elektrického napájania.
- Elektrické pripojenie si nechajte zapojiť od kvalifikovaného elektrikára.
- Za ziadnych okolností nekladte tento elektrický spotrebič na kábel elektrického napájania.
- Pokiaľ je spotrebič postavený na koberci, umiestnite jeho nohy tak, aby bola zaistená cirkulácia vzduchu pod spotrebičom.
- Po použití spotrebiča vždy odpojte spotrebič zo zásuvky a uzavrite prívod vody. Spotrebič vždy odpojte zo zásuvky vyliahnutím vidlice - nikdy neodpájajte spotrebič zatiahnutím za napájacia šnúru. Za ziadnych okolností sa nedotýkajte zástrečky mokrymi prstami alebo mokrou rukou.
- Spotrebič nepreťažujte.
- Práčku používajte iba na pranie textílií určených na pranie v práčke. Pokiaľ máte pochybnosti týkajúce sa tejto podmienky, skontrolujte označenie na textílii.
- Nikdy neumiestňujte elektrické ohrievače, svietniky a pod. v blízkosti tohto spotrebiča. Mohlo by to spôsobiť vznietenie spotrebiča, alebo skrátenie niektorých jeho častí.
- Chráňte tento spotrebič pred vodou a vlhkosťou. V opačnom prípade by mohlo dôjsť k zasiahnutiu elektrickým prúdom alebo k požiaru.
- Zapojte spotrebič do vhodnej nástennej zásuvky pre napätie 220-240 V. V žiadnom prípade nepoužívajte predizovacia šnúru alebo rozvodku.
- Vyberte všetky predmety z vreciek. Tvrdé, alebo ostré predmety ako mince, ihly, klince či kamienky môžu spôsobiť vážne poškodenie. Nevyvážená dávka môže mať za následok ťažké vibrácie. Pokiaľ ťažké vibrácie pôsobia i bez pracie dávky, je nutné zavolať autorizovaný zákaznický servis.
- V práčke nie je dovolené prať alebo vysušať kusy odevov, ktoré boli čistené, prané, odmočené, alebo navlhčené v horľavej, alebo výbušnej látke (ako vosk, olej, farba, benzín, odmastovadlá, čistiace rozpúšťadlá, petrolej apod.). To by mohlo mať za následok požiar alebo explóziu.
- Nikdy do práčky nekladajte produkty s povlakom obsahujúcim minerálne oleje (napr. kože z nylonu, plastové opasky a pod.). Pokiaľ bol na odev použitý prostriedok na odstránenie škvŕn, je nutné zaistiť, aby bol tento prostriedok umytý pred vložením takéhoto odevu do práčky. Olej môže zostať v priestore práčky po ukončení pracieho cyklu a spôsobiť požiar v priebehu cyklu odstreďovania. Preto do práčky nekladajte zaolejené odevy.
- Práčku nie je dovolené používať v priestoroch, kde sa nachádzajú horľavé látky, ako olej, benzén, alebo vysoko horľavé plyny. Takéto materiály môžu spôsobiť požiar alebo explóziu. V žiadnom prípade nepoužívajte horľavé pracie prostriedky.
- Pridávajte iba predpísané množstvo zmäčkovadla. Nadmerné množstvo môže poškodiť obloženie.
- Po skončení prania nechajte dvierka do práčky otvorené, a tak chráňte tesnenie dvierok.
- Pred otvorením dvierok sa presvedčte, či vytiekla všetka voda. V žiadnom prípade neotvárajte dvierka, dokiaľ v práčke zostáva voda. Nebezpečenstvo obarena.
- Zvieratá alebo deti sa môžu dostať do práčky. Z tohto dôvodu je nutné práčku skontrolovať pred každým použitím.
- Sklenené dvierka do práčky sa v priebehu prania veľmi zahrejú. Držte deti z dosahu práčky v počas jej použitia.
- Nikdy sa sami nepokúšajte práčku opraviť. Chybné opravy práčky môžu mať za následok poranenie a/alebo vážne poškodenie práčky.
- Servis a opravy produktu by mal vykonávať autorizovaný zákaznický servis s použitím originálnych náhradných dielov.
- Pri likvidácii starej práčky je nutné na ochranu detí zakryť zástrečku elektrického napájania krytom a zámkom dvierok je nutné urobiť nepoužiteľným.
- Pri umiestnení na podlahu pokrytú kobercom je nutné zaistiť, aby nedošlo k blokovaniu otvoru pre zástrečku.
- Pokiaľ by bol spotrebič pod vodou, je nutné kontaktovať zákaznický servis. Vzniká to nebezpečenstvo zásahu elektrickým prúdom a nebezpečenstvo požiaru.
- Vstupný kryt filtra a zásuvku zásobníka pracieho prostriedku nie je možné otvoriť, pokiaľ práčka beží.
- Udržujte všetky pracie prášky a čistiace prostriedky z dosahu detí. Je to nebezpečenstvo otravy.

Likvidácia - Pokiaľ je na produkte nalepený tento symbol preškrtnutej nádoby na odpad s kolieskami, znamená to, že ide o produkt podliehajúci Európskej smernici 2002/96/EC.

- Všetky elektrické a elektronické produkty musia byť likvidované oddelene od komunálneho odpadu prostredníctvom určených zberných dvorov ustanovených štátnymi, alebo miestnymi úradmi.
- Práčka je vybavená vašim starším elektrickým spotrebiča pomôže zabrániť potenciálnym nepriaznivým následkom na životné prostredie a ľudské zdravie.
- Pre viac informácií o likvidácii vášho staršieho elektrického spotrebiča prosím kontaktujte mestský úrad, služby likvidácie odpadov alebo predajňu, kde ste kúpili tento produkt.

⚠️ Bezpečnostné inštrukcie pre inštaláciu

Nainštalujte alebo skladujte spotrebič tam, kde nebude vystavený teplotám pod nulou ani poveternostným vplyvom. Práčku správne uzemnite v súlade so všetkými zákonnými predpismi a smernicami. Dbajte na to, aby otvor v podlaži neblokoval koberec, pokiaľ práčku postavíte na podlahu s kobercom. V krajinách, kde existuje nebezpečenstvo zamorenia švábi alebo iným hmyzom, venujte osobitnú pozornosť udržiavaniu spotrebiča a jeho okolia za všetkých okolností v čistote. Na poškodenie spôsobené švábi alebo iným hmyzom sa nevzťahuje záruka.

📌 POZOR: Inštalácia na umývateľnej podlaži

Práčku nainštalujte na rovnú plochú podlahu. Dbajte na to, aby voľná cirkulácia vzduchu okolo práčky neblokovali koberec, podložky, a pod.

- Nikdy sa nepokúšajte vyrovnáť nerovnosti podlahy podkladaním kusov dreva, kartónu alebo podobných materiálov pod práčku.
- Pokiaľ nebude možné umiestniť práčku ďaleko od plynového sporáka alebo kachiel na uhlie, musí sa medzi práčku a sporák alebo kachle vložiti izolačný panel (85x60 cm) pokrytý hliníkovou fóliou na strane smerom k sporáku alebo kachliam.
- Práčka sa nesmie používať v miestnostiach, kde teplota môže klesnúť pod 0 °C.
- Prosím, zaistite, aby práčka bola nainštalovaná tak, aby k nej mal technik v prípade poruchy jednoduchý prístup.
- Pomocou priloženého kľúča nastavte všetky štyri nožičky tak, aby bol spotrebič stabilný a medzi hornou stranou práčky a spodnou stranou pracovnej dosky zostala medzera 20 mm.

📌 POZOR: Inštalácia na umývateľnej podlaži

Odporúčame pripojiť spotrebič k vlastnému obvodu, t.j. k jednej zásuvke, ktorá bude napájať iba spotrebič bez prídavných zásuviek alebo podružných obvodov. Skontrolujte technické údaje v návode na používanie. Nepreťažujte sieťové zásuvky. Preťaženie sieťové zásuvky, uvoľnené alebo poškodené sieťové zásuvky, rozstrapkané sieťové káble, poškodená alebo popraskaná izolácia káblov sú nebezpečné. Ktorkoľvek z vyššie uvedených nedostatkov môže mať za následok zásah elektrickým prúdom alebo požiar. Pravidelne kontrolujte kábel spotrebiča a v prípade, že jeho vzhľad bude signalizovať poškodenie alebo opotrebovanie, prestaňte spotrebič používať a dajte si kábel vymeniť za originálny náhradný kábel od oprávneného technika. Chráňte kábel pred nevhodnými fyzikálnymi alebo mechanickými zásahmi, ako je skrútenie, ohnutie, príviknutie, stlačenie, prívretie do dverí alebo chodzoú po kábli. Osobitnú pozornosť venujte zástrečkám, sieťovým zásuvkám a miestu, kde kábel vystupuje zo spotrebiča. Odporúčame do sieťového prívodu nainštalovať prívodný chránič.

📌 POZOR: Inštalácia na umývateľnej podlaži

Tento spotrebič nie je určený na používanie na lodiach, ani na mobilnú inštaláciu napr. v karavanoch, lietadlách, a pod. Keď bude spotrebič dlhší čas bez dozoru (napr. keď pôjdete na dovolenku), zavrite uzatvárací kohútik, obzvlášť pokiaľ v bezprostrednej blízkosti nie je žiadny podlahový odtok (výpusť). Keď budete spotrebič premiestňovať, použite originálny obalový materiál. Deaktivujte dverný zámok, aby nemohlo dôjsť k uzatvoreniu malých detí vo vnútri. Obalový materiál (napr. plastová fólia, obalová pena) môže byť nebezpečný pre deti. Existuje nebezpečenstvo udusení! Všetok obalový materiál chráňte pred deťmi.

📌 POZOR: Inštalácia na umývateľnej podlaži

- Inštalčná plocha musí byť čistá, suchá a rovná.
- Práčku nainštalujte na rovnú tvrdú podlahu.
- Správne umiestnenie a vyrovnanie práčky je dôležité pre dlhý, bezproblémový a spoľahlivý prevoz.
- Práčka musí byť usadená na miesto dokonale rovno a pevne.
- Práčka sa nesmie „húpať“ cez rohy pod zaťažením.
- Inštalčné plochy musia byť čisté, bez podlahového vosku a ďalších ošetrojúcich prípravkov.
- Dbajte na to, aby sa nožičky práčky nehamočili. V prípade namočenia by mohlo dôjsť k poklznutiu.

🔧 Technické údaje

Názov výrobku	Práčka s predným plnením	Max. výkon	2100 W
Napájanie	220-240 V~, 50 Hz	Kapacita náplne	8 kg
Rozmery ŠxHxV mm:	600 x 590 x 850	Spotreba vody	56 l (7 l / kg)
Hmotnosť	65 kg	Pripustný tlak vody	1,0-10 bar (100-1000kPa)

• Deklarovaná hodnota emisie hluku tohoto spotrebiča je ...75dB(A), čo predstavuje hladinu A akustického výkonu vzhľadom na referenčný akustický výkon 1pW. Zberiaci zákon č.177/2002 / EN60704-2-4

6 Inštalácia odpadovej hadice

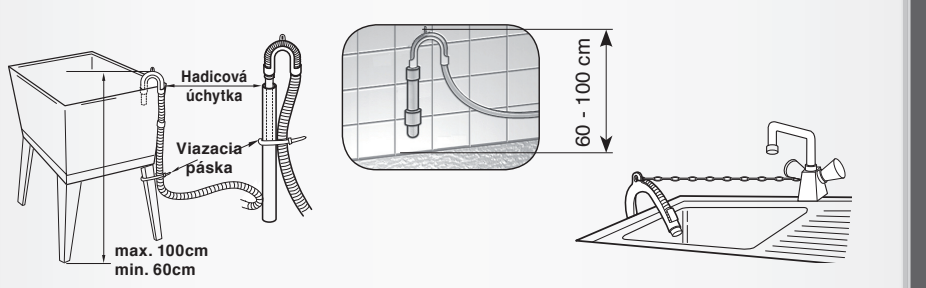
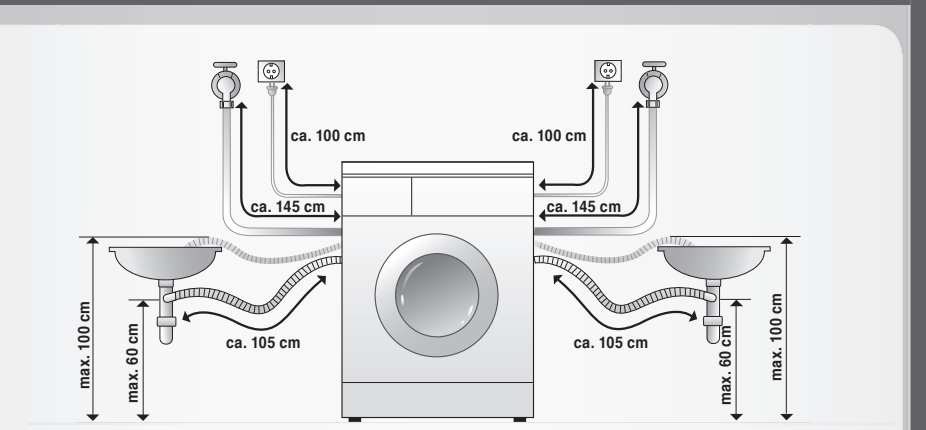

- Odpadová hadica by sa nemala umiestňovať vyššie než 100 cm nad podlahu.
- Správne upevnenie odpadovej hadice chráni podlahu pred poškodením v prípade úniku vody.
- Pokiaľ bude odpadová hadica príliš dlhá, netlačte ju späť do práčky. Tým by ste spôsobili neobvyklý hluk.

7 Vyrovnávanie práčky



- Správne výškové vyrovnanie práčky bráni nadmernému huku a vibráciám. Spotrebič nainštalujte na pevnú a rovnú podlahu, najlepšie do rohu miestnosti.
- V prípade, že podlahu nebude úplne rovná, nastavte nožičky podľa potreby (pod nožičky nepodkladajte kusy dreva, a pod.). Skontrolujte, či sú všetky nožičky stabilné a spočívajú na podlahe. Potom preverte, či je spotrebič postavený dokonale rovno (pomocou lišty).

4 Elektrické zapojenie

- Nepoužívajte predizovaci kábel alebo rozvodku.
- Poškodený sieťový kábel si dajte vymeniť od výrobcu alebo jeho autorizovaného servisu či podobne kvalifikovaného odborníka, aby ste predišli vzniku nebezpečných situácií.
- Po použití vždy odpojte spotrebič od siete a uzavrite prívod vody.
- Spotrebič zapojte do uzemnenej zásuvky v súlade s platnými elektrickými predpismi.
- Spotrebič musí byť umiestnený tak, aby zástrčka bola ľahko prístupná.
- Opravy práčky smie vykonávať iba kvalifikovaný personál. Opravy vykonané neodborníkmi môžu mať za následok zranenie či závažné poruchy. Obráťte sa na miestny servis.
- Neinštalujte práčku v miestnostiach, kde môže teplota poklesnúť pod bod mrazu. Zamrznuté hadice by mohli pod tlakom prasknúť. Fungovanie elektronickej riadiacej jednotky môže byť pri teplotách pod bodom mrazu nespoľahlivé.
- Pri dodaní spotrebiča v zimných mesiacoch a teplotách pod bodom mrazu nechajte spotrebič niekoľko hodín aklimatizovať pri izbovej teplote, než ho uvediete do prevádzky.

⚠️ UPOZORNENIE

Pristroj nie je určený pre používanie deťmi bez dohľadu dospeléj osoby. Nedovoľte, aby sa deti hrali s práčkou, na alebo vnútri práčky.

5 Pripojenie hadice prívodu vody

Musí sa použiť hadica dodaná so spotrebičom, nesmú sa používať staré hadice.

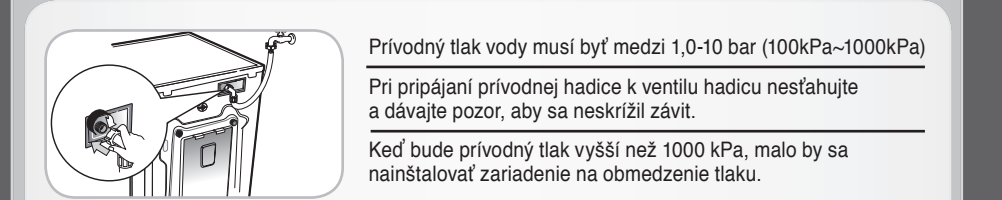

- Ku každej prívodnej hadici sa dodávajú dve gumové tesnenia. Slúžia na to, aby bránili unikaniu vody.
- Skontrolujte, či je pripojenie ku kohútiku dostatočne utesnené.
- Pravidelne kontrolujte stav hadice a hadicu v prípade potreby vymeňte.
- Skontrolujte, či hadica nie je zlomená a či niekde nie je prítlačená.

! V prípade, že po zapojení z hadice stále uniká voda, zopakujte tie isté kroky. Pre prívod vody použite najbezpečnejší typ kohútika. V prípade, že kohútik bude hranatý alebo príliš veľký, vyberte pred vložením kohútika do pripojky vymedzovací krúžok.

1 Odstránenie obalu

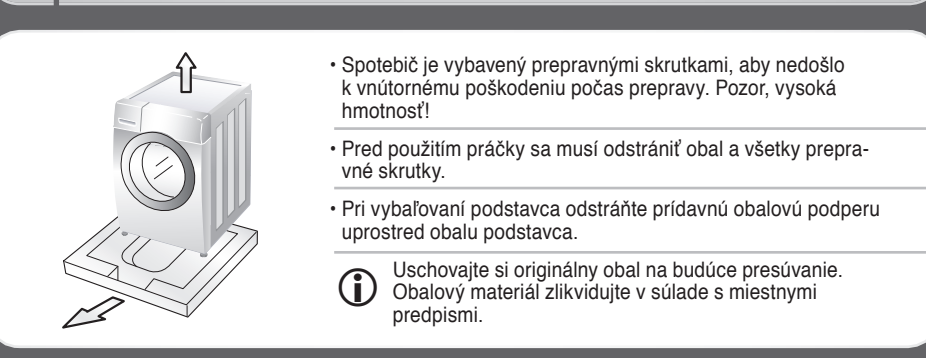

- Spotrebič je vybavený prepravnými skrutkami, aby nedošlo k vnútornému poškodeniu počas prepravy. Pozor, vysoká hmotnosť!
- Pred použitím práčky sa musí odstrániť obal a všetky prepravné skrutky.
- Pri vybalovaní podstavca odstráňte prídavný obalový podperu uprostred obalu podstavca.
- Uschovajte si originálny obal na budúce presúvanie. Obalový materiál zlikvidujte v súlade s miestnymi predpismi.

2 Prepravné skrutky

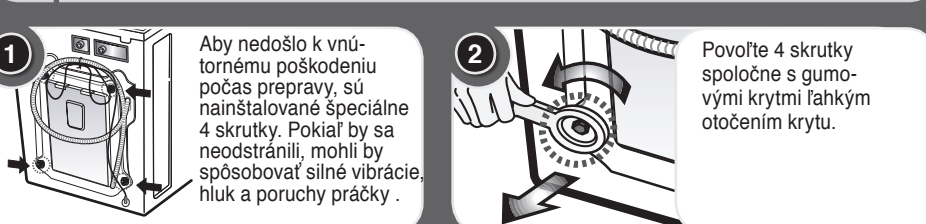

- Abyste nedošlo k vnútornému poškodeniu počas prepravy, sú nainštalované špeciálne 4 skrutky. Pokiaľ by sa neodstránili, mohli by spôsobovať silné vibrácie, hluk a poruchy práčky.
- Povoľte 4 skrutky spoločne s gumovými krytmi ľahkým otočením krytu.

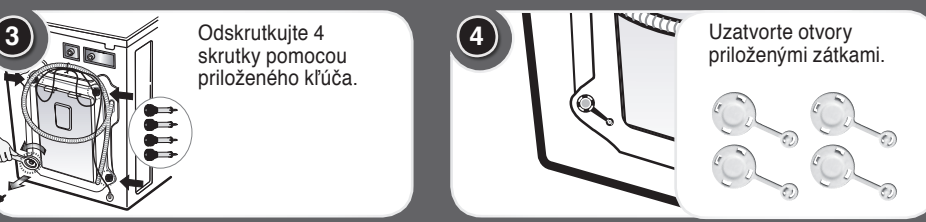

- Odskrutkujte 4 skrutky pomocou priloženého kľúča.
- Uzatvorte otvory priloženými zátkami.

1 Odoľte si 4 skrutky a kľúč na budúce použitie. Pred premiestňovaním spotrebiča prepravné skrutky znovu nainštalujte.

3 Požiadavky na miesto inštalácie

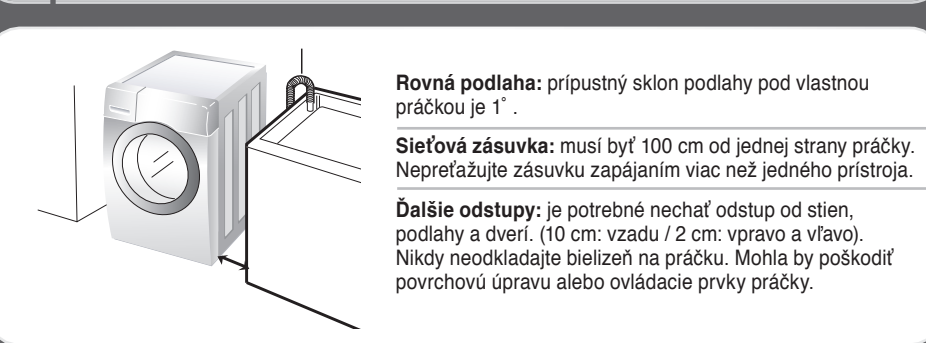

- Rovná podlaha:** prípustný sklon podlahy pod vlastnou práčkou je 1°.
- Sieťová zásuvka:** musí byť 100 cm od jednej strany práčky. Nepreťažujte zásuvku zapájaním viac než jedného prístroja.
- Ďalšie odstupy:** je potrebné nechať odstup od stien, podlahy a dverí. (10 cm: vzadu / 2 cm: vpravo a vľavo). Nikdy neodkladajte bielizeň na práčku. Mohla by poškodiť povrchovú úpravu alebo ovládacie prvky práčky.

Príprava

KONTROLA SPOTREBIČA

Nikdy nepoužívajte pokazený spotrebič. V prípade poruchy najprv odpojte spotrebič od siete a potom zavrite vodovodný kohútik.

PRÍVOD VODY

Otvorte vodovodný kohútik.

ZAVESTE ODPADOVÚ HADICU

Upevnite hadicu do oblúka napr. k vodovodnému kohútiku

ZAPOJTE ZÁSTRČKU DO SIEŤOVEJ ZÁSUVKY

Nikdy sa nedotýkajte zástrčky mokrymi rukami!
Nikdy neodpájajte zástrčku od siete ťahaním za kábel.

PERTE BIELIŽENÍ A POUŽÍVAJTE SPOTREBIČ OPATRNE

- Vyprázdnite všetky vrecká
- Odstráňte všetky kovové časti
- Jemné textilie vložte do siete na pranie
- Zatvorte zipsy

BIELIŽENÍ S RÔZNYM STUPŇOM ZNEČISTENIA

- - Nové textilie perte osobitne
- - Nepredpierajte
- - Ošetríte znečistené miesta
- silno - Vykonajte predpranie

OŠETRENIE VODY

- Pri vode s triedou tvrdosti III
- Používajte zmäkčovací prípravok

STAROSTLIVOSŤ O BUBON

- Odstraňte cudzie predmety
- Dvierka nechávajte otvorené, aby bubon vyschol
- Pravidelne kontrolujte gumové tesnenia

EKOLOGICKÉ PRÁNIE

- Využívajte max. kapacitu práčky
- Pokiaľ možno nepredpierajte
- Pokiaľ možno, používajte krátky program

Symbols prania



Teplota prania



Žehlenie pri strednej teplote



Žehlenie pri vysokej teplote



Žehlenie pri nízkej teplote

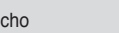

Nežehlite

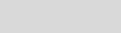

Nesušte v sušičke

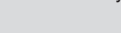

Sušenie zavesením

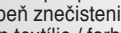

Sušenie na plocho



Nebielte



Sušenie na plocho

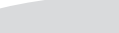

Nebielte

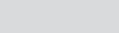

Vhodné na bielenie

Dávkovacia zásuvka

A Predpierka

V prípade veľmi znečisteného oblečenia sem naplňte asi 1/4 dávky pracieho prostriedku. Nepredpierajte. Nainštalujte vyrovnávaciu dosičku, aby ste mohli používať tekuté prostriedky.

B Hlavné pranie

Na normálne znečistené oblečenie používajte malé množstvo pracieho prostriedku. Nepredpierajte. Nainštalujte vyrovnávaciu dosičku, aby ste mohli používať tekuté prostriedky.

C Zmäkčovač

Neprekračujte úroveň MAX. Veľmi husté zmäkčovač sa musia rozriediť určitým množstvom vody.

Tabuľka pracích programov

Program	Typ tkaniny	Teplota vody (prídavná)	Prídavné nastavenie	Maximálna náplň
Bavlna	Stálobarevné oděvy (košile, noční košile, pyžama...) a ľahce znečistené biele prádlo (spodní prádlo)	60°C (Studená, 30°C, 40°C, 95°C)	- Odložený štart - Namáčanie	Plná
Bavlna-rýchlo	Ľahce znečistené oblečenie a malé náplne	40°C (Studená, 30°C, 60°C)	- Obmedzenie stlačenia - Môžete ju zvoliť vo všetkých	Menej ako 6,0 kg
Syntetika	Polyamid, akryl, polyester	60°C (Studená, 30°C, 40°C)	- Intenzívny režim - Predpieranie - Plákanie+Odstredovanie	Menej ako 4,0 kg
Polovičná náplň*	Bavlna a bavnené zmiešané tkaniny * Úsporný program na malé množstvo bielizne. Optimálne pre polovičnú náplň.	60°C (Studená, 30°C, 40°C)	- Odložený štart - Namáčanie	Menej ako 4,0 kg
Prešivaná deky	lôžkoviny s vózkoviny s výplňou, periny, plachty, poťahy na pohovku s ľahkou výplňou	40°C (Studená, 30°C)	- Odložený štart - Intenzívny režim - Plákanie+Odstredovanie	1 veľká dávka (9 kusov)
Ručné pranie / Vlna	Jemná a vlnená bielizeň s označením „ručné pranie“	30°C (Studená, 40°C)	- Odložený štart - Intenzívny režim - Plákanie+Odstredovanie	Menej ako 2,0 kg
Jemné	Jemná bielizeň náchylná na poškodenie	30°C (Studená, 40°C)	- Odložený štart	Menej ako 2,0 kg
Rýchly 30	Rýchly program pre ľahko znečistenú farebnú bielizeň	60°C (Studená, 30°C, 40°C)	- Odložený štart	Menej ako 5,0 kg
Intenzívny 60	Bavlna a zmiešané tkaniny * Špeciálny program na 60 minút pre bežne zašpinenú bielizeň.	60°C (Studená, 30°C, 40°C)	- Odložený štart	Menej ako 5,0 kg

Teplota vody: Zvoľte teplotu vody, ktorá bude vyhovovať pracím cyklom. Pri praní vždy postupujte podľa označenia na štítku oblečenia alebo inštrukcii výrobcu.

Intenzívny režim: Možnosť „Intenzívny režim“ je účinná, keď je bielizeň silno znečistená. Nastavte program na „Bavlna 60°C+Intenzívny režim“ pre test podľa normy EN60456 a IEC60456.

Predpieranie: Keď je bielizeň silne znečistená, odporúča sa „Predpieranie“ - bavlna. Predpieranie môžete použiť v programe Bavlna, Bavlna-rýchlo, Syntetika a Polovičná náplň*.

Obmedzenie stlačenia: Keď budete chcieť predísť pokrčeni, zvoľte možnosť Obmedzenie stlačenia. Môžete ju zvoliť vo všetkých. Môžete ju zvoliť vo všetkých: Pre najlepšie výsledky alebo čistejšie prepláchnutie môžete zvoliť možnosť Môžete ju zvoliť vo všetkých.

Cyklius tohto spotrebiča na pranie vlny bol schválený spoločnosťou Woolmark na pranie produktov Woolmark, ktoré sa môžu prať v práčke za predpokladu, že sa produkty budú prať v súlade s inštrukciami na štítku oblečenia a inštrukciami výrobcu tejto práčky M0806.

Poznámky
Odporúčame neutrálny prací prostriedok. Cyklus pre vlnu zahŕňa jemné pranie a šetrné žmýkanie pri nízkej rýchlosti.

Výstraha: Všetky pracie prášky a prostriedky chráňte pred deťmi. Nebezpečenstvo otravy.



Roztriedte bielizeň
Pozrite sa na symboly inštrukcii pre pranie - Stupeň znečistenia - Typ textilie / farba -

Naplňte bubon
Skontrolujte záhyby pružného tesnenia (šedého) - a odstráňte prípadné zachytené malé predmety. Skontrolujte vnútro bubna a odstráňte - všetky predmety pred ďalším pracím cyklom. Odstráňte oblečenie alebo ďalšie predmety z - pružného tesnenia aby nedošlo k poškodeniu oblečenia a tesnenia.

Naplňte prací prostriedok
Postupujte podľa informácií na balení pracieho prostriedku

Zapnite spotrebič
stlačením hlavného vypínača

Zvoľte program

Zvoľte režim pláchania a teplotu prania

Zvoľte Voliteľné funkcie
Predpieranie (Pre Wash) / Namáčanie (Soak) / Obmedzenie stlačenia (Crease Care) / Plákanie+Odstredovanie (Rinse+Spin)

Zvoľte Rýchlosť žmýkania

4 prídavné programy
Odložený štart (Time Delay) / Obľúbený (Favorite) / Intenzívny režim (Intensive) / Môžete ju zvoliť vo všetkých (Medic Rinse)

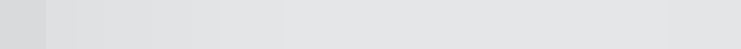
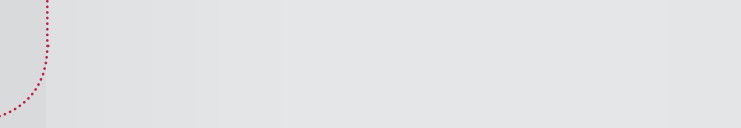
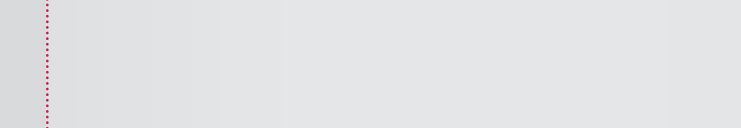
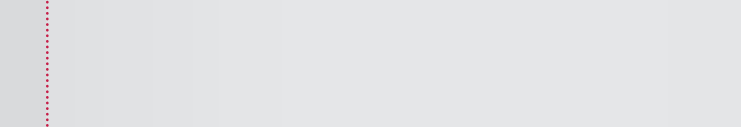
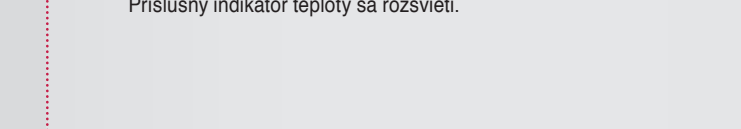
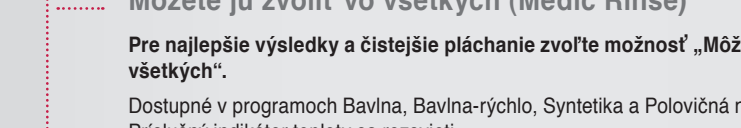
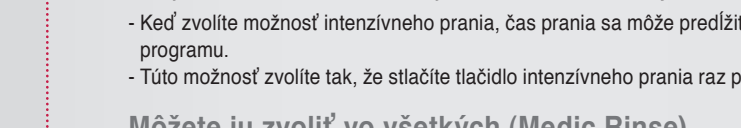
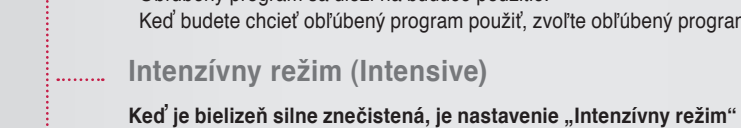
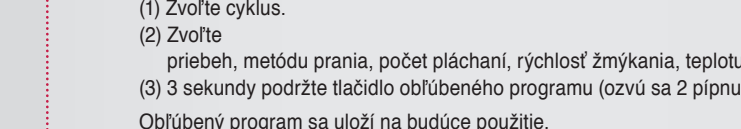
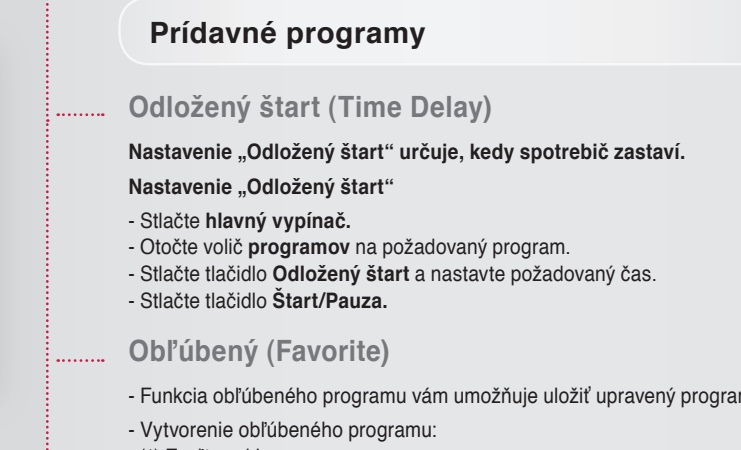
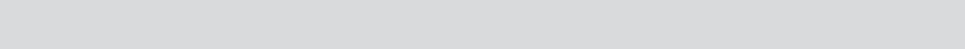
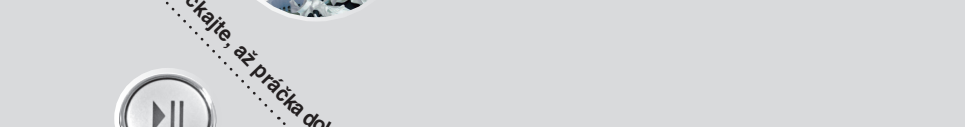
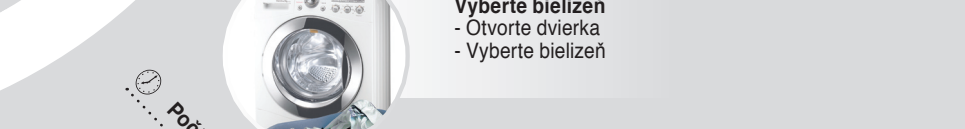
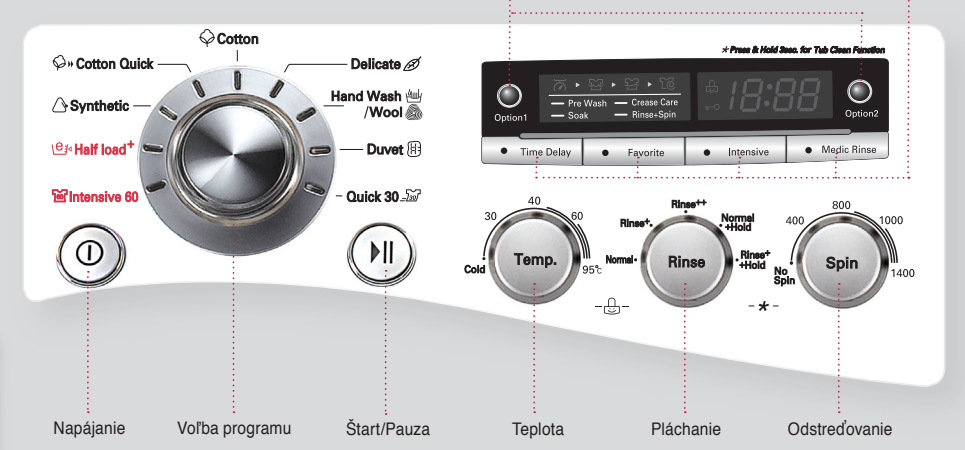
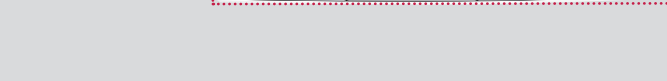
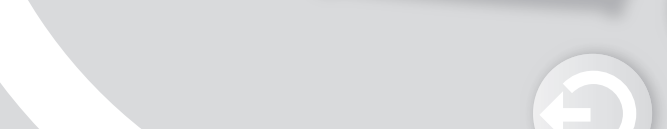
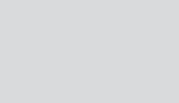
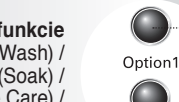

Prídavné programy

Odložený štart (Time Delay)

Nastavenie „Odložený štart“ určuje, kedy spotrebič zastaví.

- Stlačte hlavný vypínač.
- Otočte volič programov na požadovaný program.
- Stlačte tlačidlo **Odložený štart** a nastavte požadovaný čas.
- Stlačte tlačidlo **Štart/Pauza**.

Obľúbený (Favorite)

- Funkcia obľúbeného programu vám umožňuje uložiť upravený program na budúce použitie.
- Vytvorenie obľúbeného programu:
 - (1) Zvoľte cyklus.
 - (2) Zvoľte priebeh, metódu prania, počet pláchaní, rýchlosť žmýkania, teplotu vody, turbo paru, atď.
 - (3) 3 sekundy podržte tlačidlo obľúbeného programu (ozvú sa 2 pípnutia).

Obľúbený program sa uloží na budúce použitie.

Keď budete chcieť obľúbený program použiť, zvoľte obľúbený program a Štart/Pauza.

Intenzívny režim (Intensive)

- Keď zvolíte možnosť intenzívneho prania, čas prania sa môže predĺžiť v závislosti od zvoleného programu.
- Túto možnosť zvolíte tak, že stlačíte tlačidlo intenzívneho prania raz pred spustením programu.

Môžete ju zvoliť vo všetkých (Medic Rinse)

- Pre najlepšie výsledky a čistejšie pláchanie zvoľte možnosť „Môžete ju zvoliť vo všetkých“.
- Dostupné v programoch Bavlna, Bavlna-rýchlo, Syntetika a Polovičná náplň*.
- Príslušný indikátor teploty sa rozsvieti.

Detský zámok

Pomocou tejto funkcie sa blokujú tlačidlá na ovládacom paneli, aby nedošlo k nechcenej manipulácii.

Na aktiváciu:

zámku zároveň stlačte tlačidlá **Teplota a Pláchanie** funkcie

Na deaktiváciu:

zámku zároveň stlačte a podržte tlačidlá **Teplota a Pláchanie** funkcie

Zmena požadovaného programu v režime detského zámku:

Zaroveň stlačte a podržte tlačidlá **Teplota a Pláchanie** funkcie

Stlačte tlačidlo **Štart/Pauza**

Zvoľte požadovaný program

Stlačte tlačidlo **Štart/Pauza**

Čistenie práčky

ČISTENIE PRÁČKY je špeciálny cyklus, ktorý sa používa na čistenie vnútorného priestoru. V tomto cykle sa používa vyššia hladina vody pri vyššej rýchlosti otáčania.

Vykonávajte tento cyklus pravidelne.



Bubon úplne vyprázdnite a zavrite dvierka.

Pridajte prostriedok proti vodnému kameňu (Calgon) do priehradky na pranie. Zavrite dávkovaciu zásuvku.

Zapnite práčku tlačidlom () Potom stlačte a podržte tlačidlo **Pláchanie a Odstredovanie**

Spustíte proces čistenia pomocou tlačidla **Štart/Pauza** ()

Po dokončení cyklu nechajte dvierka otvorené, aby vnútorný priestor vyschol.

Zapnutie / vypnutie zvukového signálu



Funkcia Zapnutie/ Vypnutie zvukového signálu môže byť nastavená len v priebehu pracieho cyklu. Funkciu Zapnutie/ Vypnutie zvukového signálu nastavíte v nasledujúcich krokoch.

1. Zapnite práčku (stlačením tlačidla **Napájanie**)
2. Stlačte tlačidlo **Štart/Pauza**.
3. Stlačte a podržte tlačidlá **Možnosť volby 1 (Option 1)** a **Odložený štart (Time Delay)** súčasne po dobu troch sekúnd, čím nastavíte funkciu Zapnutie/ Vypnutie zvukového signálu.

Po nastavení funkcie Zapnutie/ Vypnutie zvukového signálu je funkcia aktívna a uložená aj po vypnutí práčky.

Čistenie a údržba

Výstraha: Pred čistením vnútorného priestoru práčky vyťahnite zástrčku zo sieťovej zásuvky, aby nedošlo k úrazu el. prúdom.

Čistenie prívodného vodného filtra

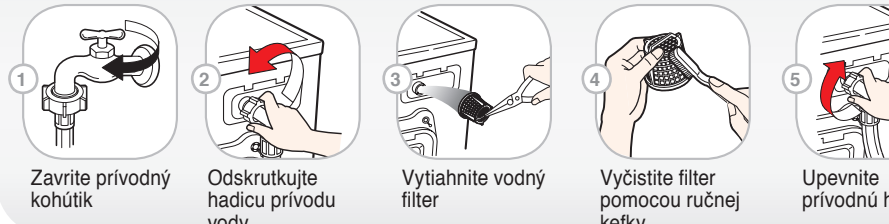

Čistenie filtra odpadového čerpadla

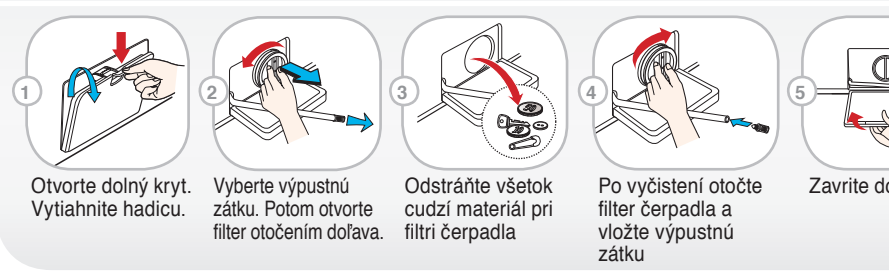

Čistenie dávkovacej zásuvky



Čistenie všeobecne Dôležité: Nepoužívajte metylalkohol, rozpušťadlá alebo podobné produkty.

Vonkajšie plochy
Správna starostlivosť o vašu práčku môže predĺžiť jej životnosť. Vonkajšie plochy spotrebiča sa môžu čistiť teplou vodou a neutrálnym jemným čistiacim prostriedkom pre domácnosť. Všetky rozsypané alebo rozliate látky ihneď odstráňte a práčku utrite vlhkou handrou. Na čistenie povrchu nikdy nepoužívajte ostré predmety. Práčku nikdy neumývajte hadicou!

Vnútorný priestor
Nechajte vyschnúť priestor okolo dvierok práčky, pružné tesnenia a sklo dvierok. Zvoľte kompletný cyklus naprázdno s horúcou vodou. V prípade potreby proces zopakujte.