



LG

Life's Good

ТЕЛЕВИЗОР С ПЛАЗМЕН ДИСПЛЕЙ

Ръководство за експлоатация

МОДЕЛИ ТЕЛЕВИЗОРИ С
ПЛАЗМЕН ДИСПЛЕЙ

42PQ1***

50PQ1***

42PQ2***

50PQ2***

42PQ3***

50PQ3***

42PQ6***

50PQ6***

Моля, прочетете внимателно това ръководство, преди да включите телевизора.

Запазете го за справка.

Запишете номера на модела и серийния номер на телевизора.

Вижте надписа върху задното капаче и го съобщете на продавача, когато ви трябва сервиз.

ПРИНАДЛЕЖНОСТИ

Уверете се, че следните принадлежности са приложени към вашия телевизор. Ако някоя от тях липсва, моля, обърнете се към продавача, при когото сте закупили продукта.

- Показаното може да се различава от вашия телевизор.

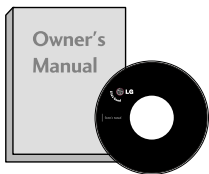

Ръководство за експлоатация

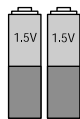

батерии

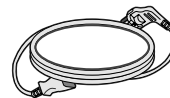

Захранващ кабел

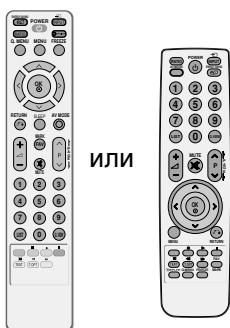

или

Дистанционно управление

Този артикул не е включен за всички модели.

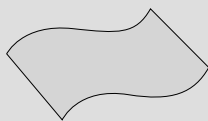

Кърпа за чистене
Почистете екрана с кърпата.

* Ако има петно или отпечатащи от пръсти на външната част, почистете внимателно петното само с почистващите кърпички за външната част на продукта.

.....
Не търкайте силно, когато отстранявате петното. Внимавайте, тъй като излишната сила може да причини надраскване или обезцветяване.

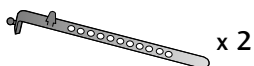

Държач за кабелитег
(Вижте стр.9)

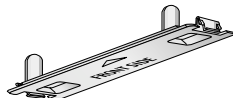

Предпазен капак
(Вижте стр.9)

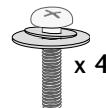

бр. болтове за монтаж
на стойката
(Вижте стр.7)

Конзола за окачване на стена
(купува се отделно)

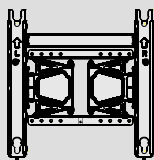

AW-50PG60MS

СЪДЪРЖАНИЕ

ACCESSORIES1

ПОДГОТОВКА

ОРГАНИ ЗА УПРАВЛЕНИЕ НА ЛИЦЕВИЯ ПАНЕЛ	4
ИНФОРМАЦИЯ НА ЗАДНИЯ ПАНЕЛ	6
МОНТАЖ НА СТОЙКА	7
Съвет за внимателно инсталиране.	8
ЗАДЕН КАПАК ЗА ПОДРЕЖДАНЕ НА КАБЕЛИТЕ	9
ВЪРТЯЩА СЕСТОЙКА	9
АКО НЕ ИЗПОЛЗВАТЕ НАСТОЛНАТА СТОЙКА	9
Монтаж на настолната стойка	10
Стенен монтаж: Хоризонтално поставяне	10
Свързване на антена	11

НАСТРОЙКА НА ВЪНШНО ОБОРУДВАНЕ

НАСТРОЙКА НА HD ПРИЕМНИК	12
Настройка на DVD	15
Когато свързвате с RF кабел	18
НАСТРОЙКА НА ДРУГ АУДИО/ВИДЕО ИЗТОЧНИК	21
НАСТРОЙКА НА USB ВХОДА	21
Настройка за компютър	22
- Настройка на екрана за режим PC ..	24

ГЛЕДАНЕ НА ТЕЛЕВИЗИЯ / УПРАВЛЕНИЕ НА ПРОГРАМИТЕ

Функции на бутоните на дистанционното управление	28
ВКЛЮЧВАНЕ НА ТЕЛЕВИЗОРА	32
Избор на програма	32
Регулиране силата на звука	32
БЪРЗО МЕНЮ	33
Избор и регулиране на екранни менюта	34
Автоматична настройка на програмите ..	35
Ръчна настройка на програмите	36
Промяна на програма	38
Програмна схема	40
настройка на любима програма	41
СПИСЪК НА ВХОДОВЕТЕ	42
SIMPLINK	43
ЕТИКЕТ НА ВХОДА	46

АУДИО/ВИДЕО РЕЖИМ	47
Заклучване на клавишите	48
Нулиране (Възстановяване на оригиналните фабрични стойности)	49

А СЕ ИЗПОЛЗВА USB УСТРОЙС ТВОТО

При свързване на USB устройството ..	50
СПИСЪ НА СНИМ И	51
СПИСЪ НА МУЗИЧНИ ФАЙЛОВЕ	55
Списък ФИЛМИ	58
Код за регистриране на DivX	62
Деактивиране	63

УПРАВЛЕНИЕ НА КАРТИНАТА

УПРАВЛЕНИЕ НА РАЗМЕРА НА КАРТИНАТА (СЪОТНОШЕНИЕ)	64
 Икономия на енергия	66
ИКОНОМИЯ НА ЕНЕРГИЯ	66
ПРЕДВАРИТЕЛНО ЗАДАДЕНИ НАСТРОЙКИ НА КАРТИНАТА	
Зададен режим на картината	67
Автоматично управление на цветовия тон (Топла/Средна/Студена)	68
РЪЧНА НАСТРОЙКА НА КАРТИНАТА	
Режим на картината - опция на потребителя	69
ТЕХНОЛОГИЯ ЗА ПОДОБРЯВАНЕ НА КАРТИНАТА	70
РАЗШИРЕНИ НАСТРОЙКИ - НИВО НА ЧЕРНОТО (ТЪМНИНАТА) ..	71
РАЗШИРЕНИ НАСТРОЙКИ - РЕЖИМ ФИЛМ	72
НУЛИРАНЕ НА КАРТИНАТА	73
Метод ISM (Image Sticking Minimization - Свеждане до минимум на постоянни изображения)	74
Демо режим	75
Настройка на режим	76

УПРАВЛЕНИЕ НА ЗВУКА И ЕЗИКА

АВТОМАТИЧЕН ИЗРАВНИТЕЛ НА ЗВУКА . . .	77
ЗАДАДЕНИ НАСТРОЙКИ НА ЗВУКА -	
РЕЖИМ НА ЗВУКА	78
РЕГУЛИРАНЕ НА НАСТРОЙКИТЕ НА	
ЗВУКА – РЕЖИМ НА ПОТРЕБИТЕЛЯ . . .	79
SRS TruSurround XT	79
Clear Voice II	80
БАЛАНС	81
ВЪЗСТАНОВЯВАНЕ НА	
ЗВУКОВИТЕ НАСТРОЙКИ	82
НАСТРОЙКА НА	
ВКЛЮЧВАНЕ/ИЗКЛЮЧВАНЕ НА ВИС	
ОКОГОВОРИТЕЛИТЕ НА ТЕЛЕВИЗОРА .83	
I/II	
Стерео/двойно приемане	84
NICAM приемане	85
Избор на изходящия звуков сигнал . . .	85
Език на екранното меню/	
Избор на държава	86

НАСТРОЙКА НА ВРЕМЕТО

Настройка на часовника	87
НАСТРОЙКА НА АВТОМАТИЧНО	
ВКЛЮЧВАНЕ/ИЗКЛЮЧВАНЕ НА ТАЙМЕРА . .	88
НАСТРОЙКА НА ТАЙМЕРА ЗА СЪН	89

Телетекст

Включване/изключване	90
Телетекст SIMPLE	90
TOP текст (Тази характеристика не се	
предлага за всички страни)	90
FASTEXT	91
Специални функции на телетекста	91

ПРИЛОЖЕНИЕ

ОТСТРАНЯВАНЕ НА НЕИЗПРАВНОСТИ .92	
ТЕХНИЧЕСКО ОБСЛУЖВАНЕ	94
Спецификация на продукта	94
Кодове IR	97
Настройка на външно управляващо	
устройство	99

ПОДГОТОВКА

ОРГАНИ ЗА УПРАВЛЕНИЕ НА ЛИЦЕВИЯ ПАНЕЛ

- Показаното може да се различава от вашия телевизор.

⚠ ВНИМАНИЕ

- Когато телевизорът не може да се включи с дистанционното, натиснете бутона за мрежово захранване на телевизора. (При изключено захранване от бутона за мрежово захранване на телевизора, той няма да може да бъде включен от дистанционното управление.)

42/50PQ1***, 42/50PQ2***

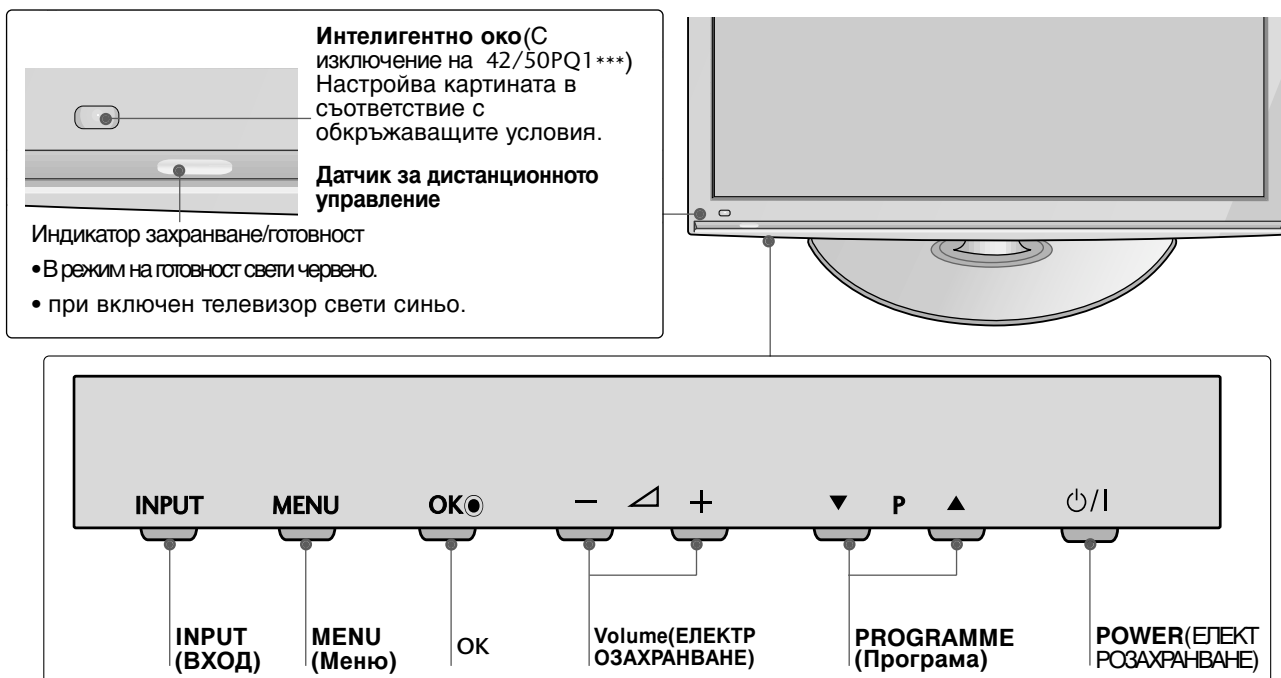

42/50PQ3***

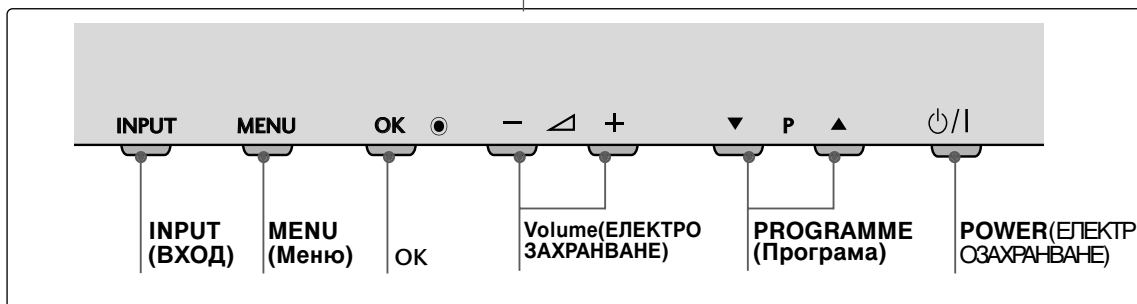

42/50PQ6***

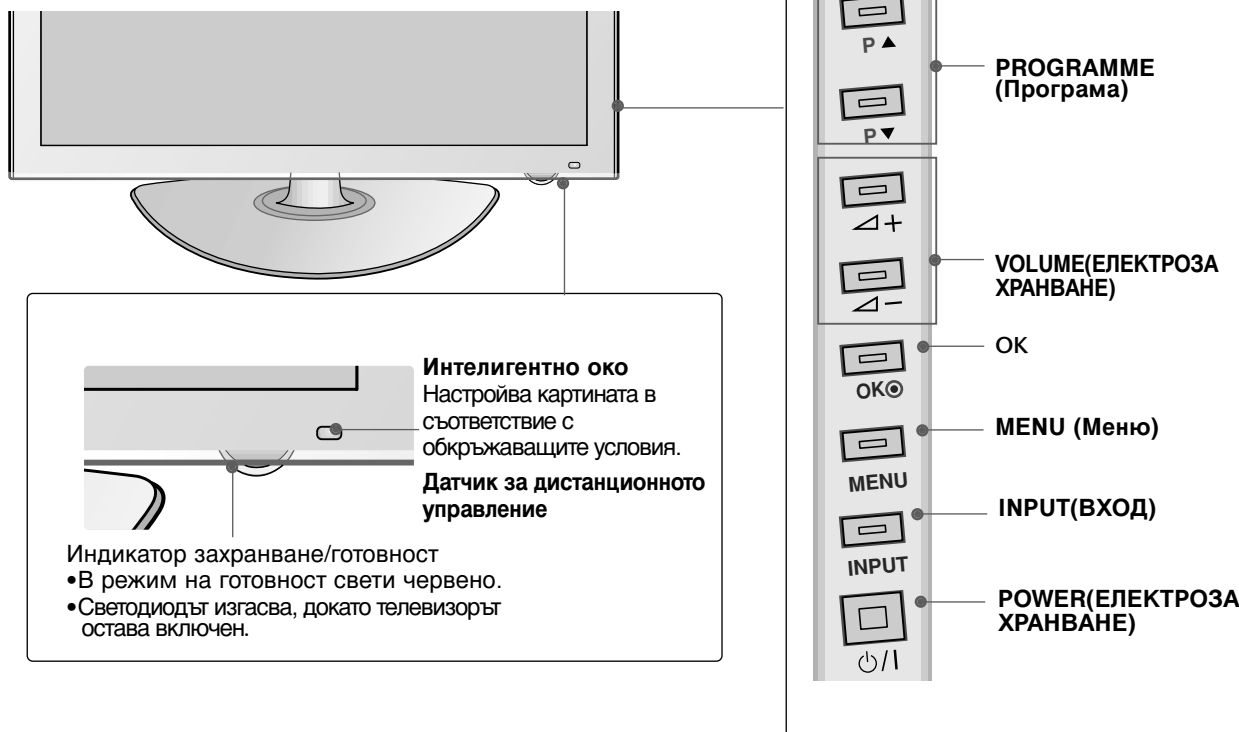

ПОДГОТОВКА

ИНФОРМАЦИЯ НА ЗАДНИЯ ПАНЕЛ

- Показаното може да се различава от вашия телевизор.

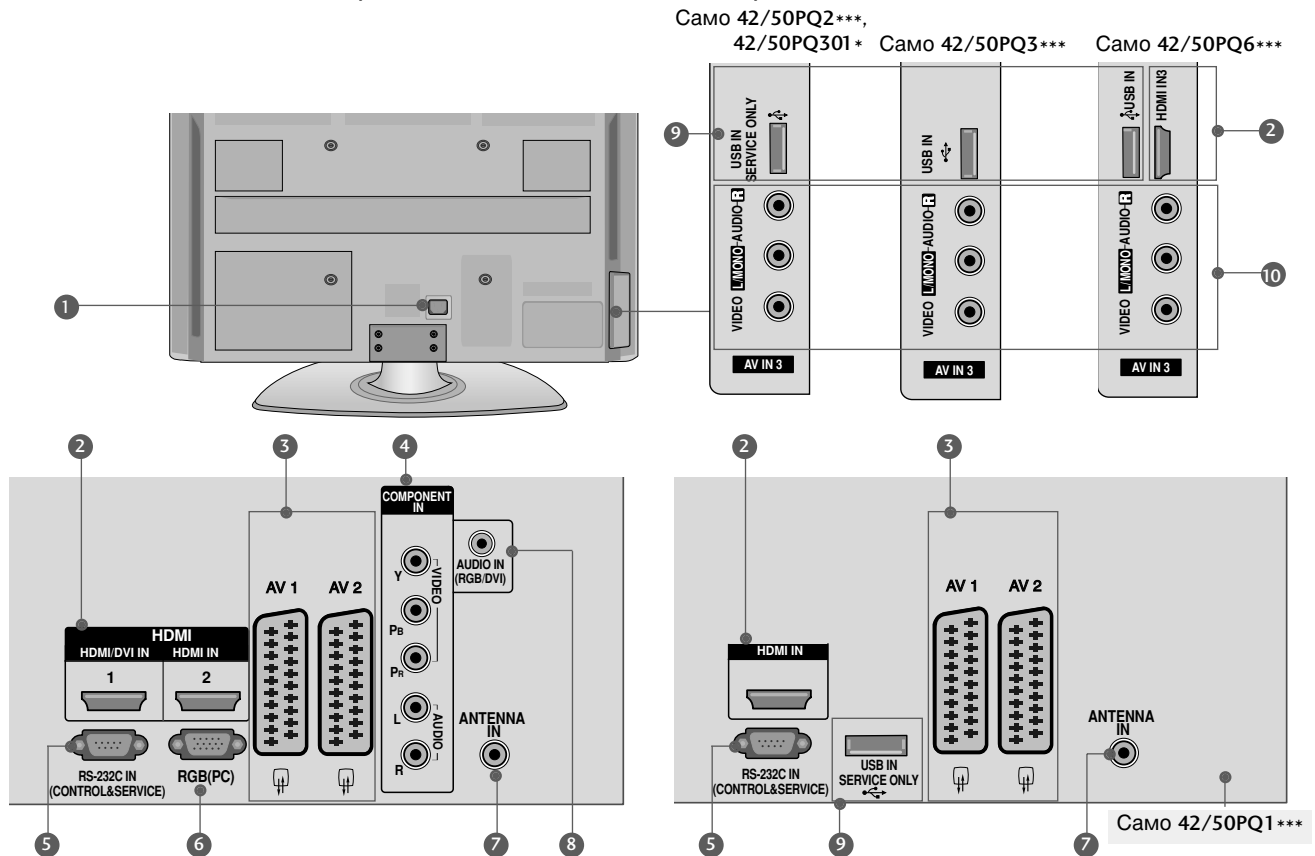

- Гнездо за кабел за електрозахранване**
Този телевизор работи с променлив ток. Напрежението е указано на страницата със спецификацията. Никога не се опитвайте да използвате телевизора със захранване с постоянен ток.
- HDMI (Интерфейс за медия с висока разделителна способност)**
Свържете HDMI сигнал към HDMI IN. Или DVI (VIDEO) сигнал към порта HDMI/DVI (С изключение на 42/50PQ1***) с кабел от DVI към HDMI.
- Гнездо Euro Scart (AV1/AV2)**
Към тези гнезда можете да свързвате чрез Scart входящ или изходящ сигнал към външно устройство.
- Вход за Компонентно видео**
Към тези гнезда можете да свържете устройство с компонентен аудио/видео сигнал.
- RS-232C ВХОДЕН (КОНТРОЛ/СЕРВИЗ) ПОРТ**
Свържете серийния порт на управляващото устройство към RS-232C конектора на телевизора.

Този порт се използва за режим Сервиз или Хотел.

- RGB вход**
Свържете изхода от компютър.
- Вход за антена**
Свържете RF антена към този извод.
- Аудио вход RGB/DVI**
Свържете аудио от компютър или DTV.
- USB вход**
42/50PQ1***, 42/50PQ2***, 42/50PQ301* : Само сервиз
42/50PQ3*** : Използва се за снимки и музика
42/50PQ6*** : Използва се за снимки, музика и филми
- Вход Audio/Video (Аудио/Видео)(AV3)**
Към тези гнезда можете да свързвате чрез аудио/видео изходящ сигнал от външно устройство.

МОНТАЖ НА СТОЙКА

- Показаното може да се различава от вашия телевизор.
- Когато монтирате настолната стойка, проверете дали болтът е напълно затегнат. (Ако не е затегнат добре, уредът може да се наклони напред след монтажа.) Ако затегнете болта прекалено силно, той може да се изметне поради изтриване на притягащата му част.

- 1 Поставете внимателно телевизора с екрана надолу върху мека повърхност, за да предпазите екрана от повреда.

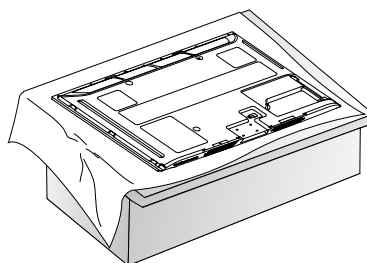

- 2 Поставете телевизора, както е показано.

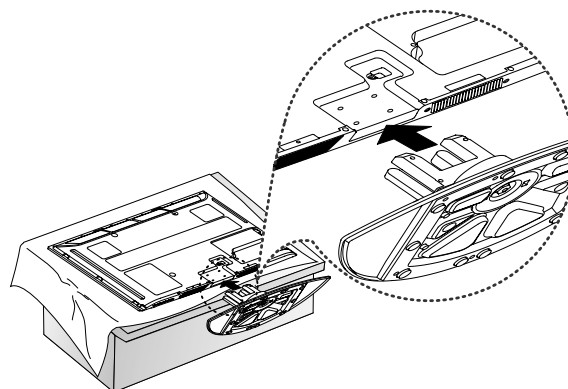

- 3 Затегнете надеждно 4-те болта на гърба на телевизора в предвидените отвори.

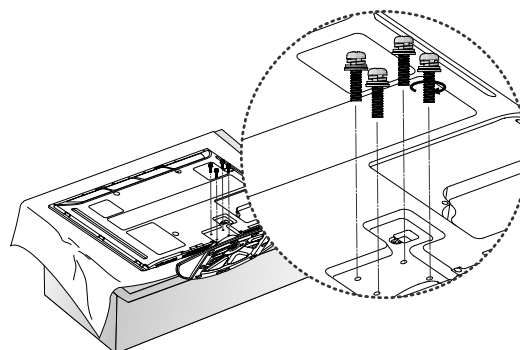

! БЕЛЕЖКА

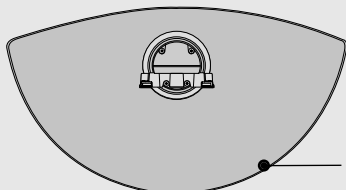

Изглед отпред

- ▶ Когато монтирате стойката, задължително разграничете и монтирайте правилно предната и задната част на стойката.

ПОДГОТОВКА

Съвет за внимателно инсталиране

- Трябва да закупите крепежните елементи, необходими за безопасно и стабилно закрепване на телевизора към стената.
- Сложете телевизора близо до стената, за да избегнете опасността от падане, ако бъде бутнат.
- В инструкциите по-долу е даден по-безопасен начин за инсталиране на телевизора, който се състои в закрепване към стената, така че уредът да не падне напред, ако бъде дръпнат. Така ще се предотврати падането на телевизора напред, което може да доведе до нараняване на хора. Освен това, така ще предотвратите повредата на телевизора. Вземете мерки на телевизора да не се качват и да не висят деца.

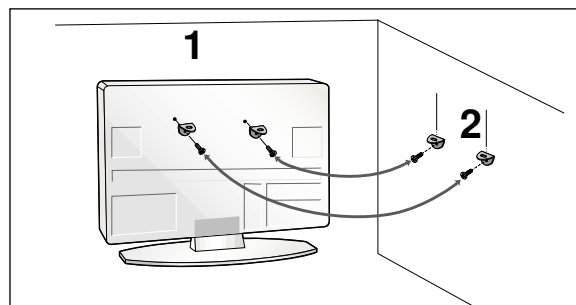
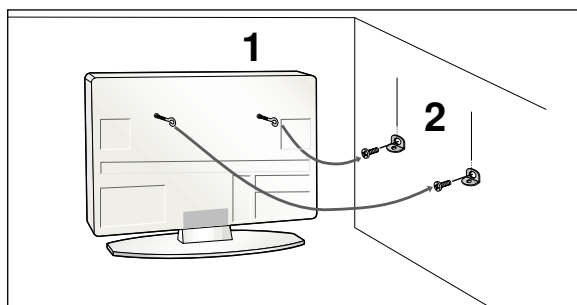

- 1 Използвайте болтовете с ухо или конзолите/болтовете за телевизора, за да закрепите уреда към стената, както е показано на илюстрацията.
(Ако шарнирните болтове на телевизора ви не са разхлабени, развъртете ги.)
* Пъхнете болтовете с ухо или конзолите/болтовете за телевизора и ги затегнете здраво в горните дупки.
- 2 Закрепете стенните конзоли с болтовете за стената. Трябва да нагласите височината съобразно конзолата, монтирана на стената.

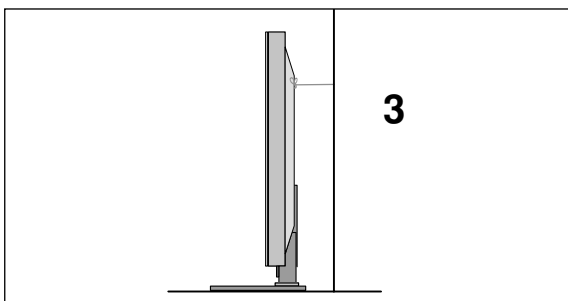

- 3 Използвайте здраво въже, за да вържете уреда и да го подравните. По-безопасно е да вържете въжето по такъв начин, че да застане хоризонтално между стената и уреда.

! БЕЛЕЖКА

- ▶ Когато премествате уреда на друго място, първо откачете въжетата
- ▶ Използвайте поставка за апаратура или шкаф, които са достатъчно големи и здрави, за да издържат размера и теглото на продукта.
- ▶ За да използвате уреда безопасно, се погрижете теглото, което може да издържи конзолата, да е същото, както теглото на уреда.

ЗАДЕН КАПАК ЗА ПОДРЕЖДАНЕ НА КАБЕЛИТЕ

- Показаното може да се различава от вашия телевизор.

След свързване на кабелите по необходимия начин, поставете **ДЪРЖАЧА ЗА КАБЕЛИТЕ**, както е показано, и ги пристегнете.

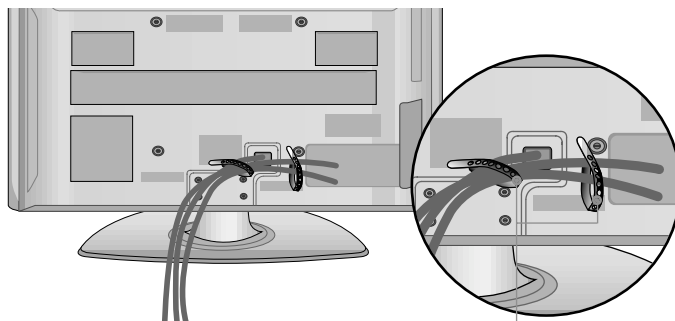

Държач за кабелите

ВЪРТЯЩА СЕСТОЙКА

Тази характеристика не се предлага за всички модели.

След монтиране на телевизора вие можете да регулирате положението на вашия телевизор ръчно, като го завъртите на 20 градуса наляво или надясно, за да го нагодите към вашата зрителна точка.

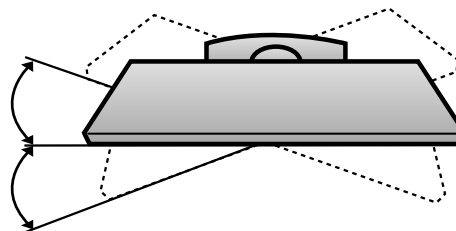

АКО НЕ ИЗПОЛЗВАТЕ НАСТОЛНАТА СТОЙКА

- Показаното може да се различава от вашия телевизор.

Когато монтирате изделието на стена, използвайте предпазния капак. След свързване на кабелите по необходимия начин, поставете **ДЪРЖАЧА ЗА КАБЕЛИТЕ**, както е показано, и ги пристегнете.

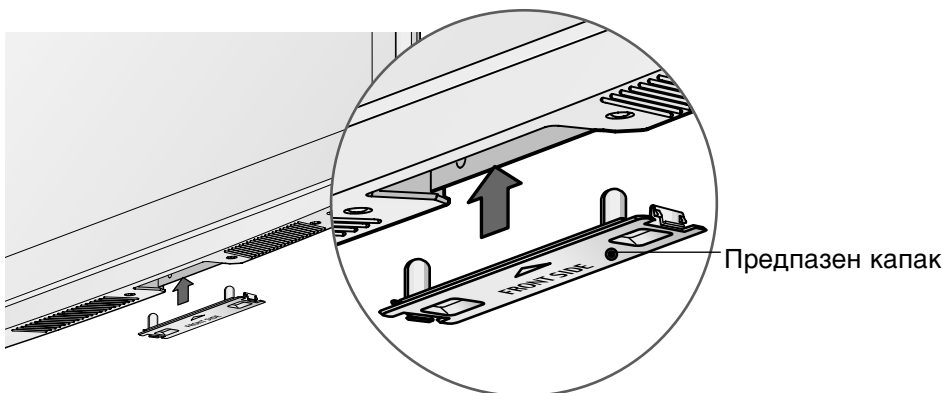

Предпазен капак

ЗАЗЕМЯВАНЕ

Уверете се, че свързвате жица за заземяване, за да предотвратите токов удар. Ако не е възможно да се направи заземяване, повикайте квалифициран електротехник да инсталира отделен прекъсвач на веригата. Не се опитвайте да заземите апарата чрез свързване към телефонни кабели, гръмоотводи или газопроводи.

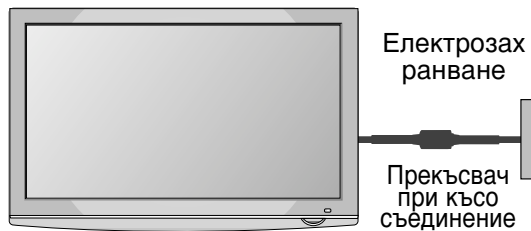

ПОДГОТОВКА

- Телевизорът може да бъде монтиран по различни начини, например, на стена, върху бюро и др.
- Телевизорът е предназначен за хоризонтален монтаж.

Монтаж на настолната стойка

За да има добро охлаждане, оставете разстояние 10 см между всяка страна и стената.

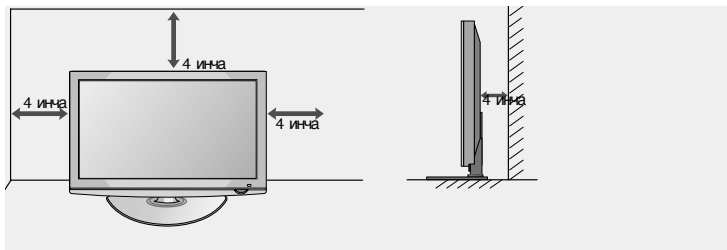

Стенен монтаж: Хоризонтално поставяне

- Препоръчваме ви да използвате конзола за окачване на стена с марката LG, когато монтирате телевизора на стената.
- Препоръчваме ви да закупите конзола за окачване на стена, която поддържа стандарта VESA.
- LG препоръчва монтирането на стената да се извърши от квалифициран специалист.

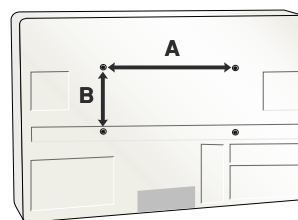

! БЕЛЕЖКА

- ▶ Стойката за стена трябва да се постави на:
- ▶ стабилна стена, перпендикулярна на пода. Ако искате да извършите монтаж на таван или стена под наклон, трябва да се използва специална стойка за стена.
- ▶ Повърхността, на която ще се монтира стойката за стена, трябва да е достатъчно здрава, за да издържи тежестта на телевизора, напр. от бетон, естествен камък, тухла и кухи блокчета.
- ▶ Типът и дължината на винтовете за монтаж зависи от използваната стойка за монтаж. За повече информация вж. инструкциите за монтаж на поставката.
- ▶ LG не носи отговорност за никакви злополуки или повреди на собственост или на телевизора поради неправилно монтиране:
 - Когато се използва стойка за стена, която не отговаря на VESA спецификациите.
 - При неправилно закрепване на винтовете към повърхността, което може да доведе до падане на телевизора и наранявания.
 - При неспазване на препоръчания метод за поставяне.

Модел	VESA (A * B)	Стандарт Винт	Количество
42PQ1***	400 * 400	M6	4
50PQ1***	400 * 400	M6	4
42PQ2***	400 * 400	M6	4
50PQ2***	400 * 400	M6	4
42PQ3***	400 * 400	M6	4
50PQ3***	400 * 400	M6	4
42PQ6***	400 * 400	M6	4
50PQ6***	400 * 400	M6	4

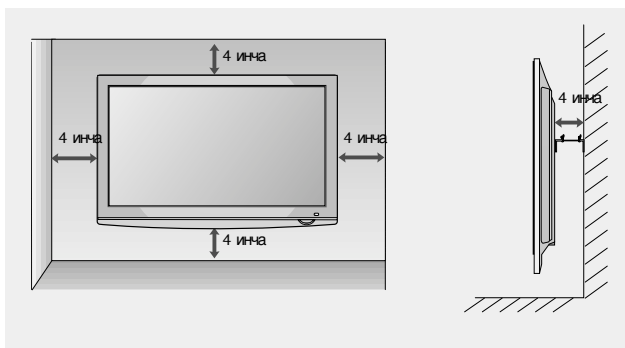

- За да избегнете повреда на устройствата, не включвайте никакви захранващи кабели, преди да сте приключили свързването на всички устройства.

Свързване на антена

- Регулирайте посоката на антената за най-добро качество на образа.
- Антенен кабел и преобразувател не са включени в доставката.

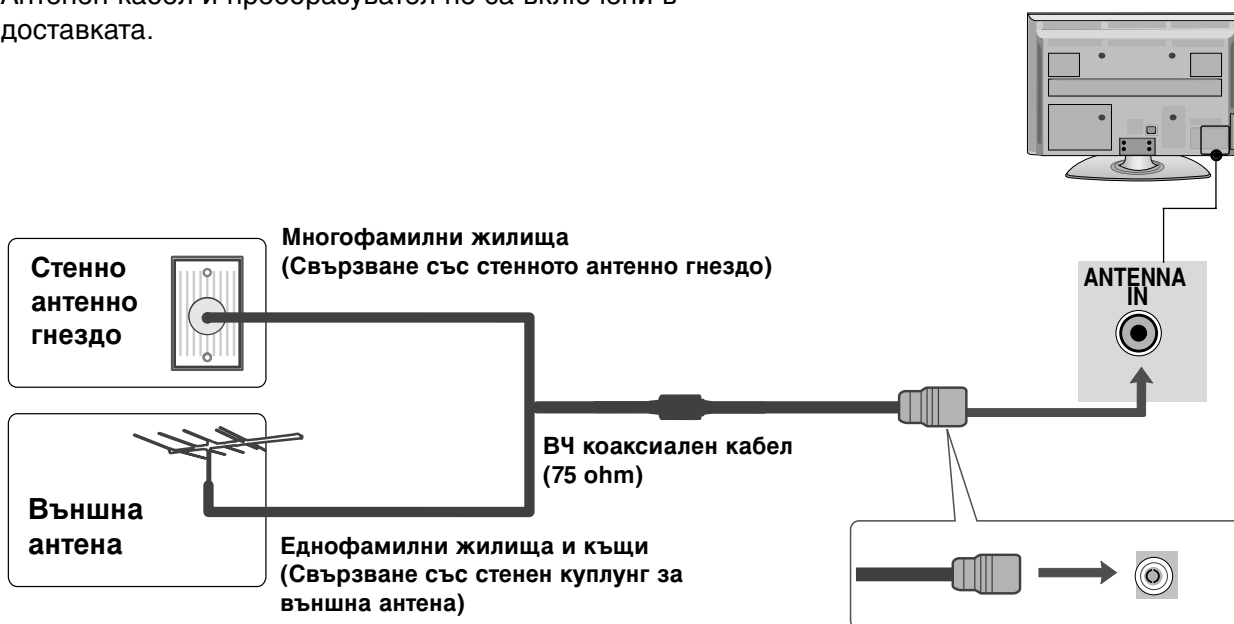

- В зони, в които сигналът е слаб, за по-добро качество на образа монтирайте антенен усилвател към антената, както е показано вдясно.
- Ако сигналът трябва да бъде разделен между два телевизора, за свързване ползвайте антенен сплитер.

НАСТРОЙКА НА ВЪНШНО ОБОРУДВАНЕ

- За да избегнете повреда на устройствата, не включвайте никакви захранващи кабели, преди да сте приключили свързването на всички устройства.
- Показаното може да се различава от вашия телевизор.

НАСТРОЙКА НА HD ПРИЕМНИК

Когато свързвате със съставен кабел (С изключение на 42/50PQ1 ***)

- 1 Свържете видеоизходите (Y, Pb, Pr) на DVD плейъра към входовете **COMPONENT IN VIDEO** (Съставен вход за DVD) (Y, Pb, Pr) на телевизора.
- 2 Свържете аудиоизходите на DVD плейъра към **COMPONENT IN AUDIO** (Аудио) входовете на телевизора.
- 3 Включете цифровия сет-топ-бокс. (Направете справка в ръководството на цифровия сет-топ-бокс.)
- 4 Изберете **Компонент** като източник на входа с бутона **INPUT** на дистанционното управление.

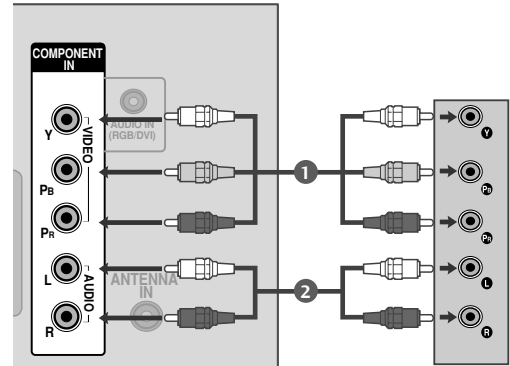

Сигнал	Компонентен	HDMI
480i/576i	O	X
480p/576p	O	O
720p/1080i	O	O
1080p	O	O
	(Само 50Hz, 60Hz)	(24Hz, 30Hz, 50Hz, 60Hz)

Когато свързвате с кабел HDMI

- 1 Свържете HDMI конектора на цифровия сет-топ-бокс към **HDMI/DVI IN 1** (или **HDMI IN** (Само 42/50PQ1***)), **HDMI IN 2** (С изключение на 42/50PQ1***) или **HDMI IN 3** (Само 42/50PQ6***) гнездото на телевизора.
- 2 Изберете **HDMI1** (или **HDMI** (Само 42/50PQ1***)), **HDMI2** (С изключение на 42/50PQ1***) или **HDMI3** (Само 42/50PQ6***) като източник на входа с бутона **INPUT** на дистанционното управление.
- 3 Включете цифровия сет-топ-бокс. (Направете справка в ръководството на цифровия сет-топ-бокс.)

! БЕЛЕЖКА

- ▶ Проверете дали вашият HDMI кабел е версия 1.3 или по-висока.
Ако HDMI кабелите не поддържат HDMI версия 1.3, това може да доведе до трепкане или липса на изображение на екрана. Използвайте последните кабели, които поддържат най-малко версия 1.3 на HDMI.
- ▶ Аудио форматът е нулиран на Dolby/DTS/Bitstream в DVD плейър или цифров приемник – трябва да бъде променен на PCM (Импулсно-кодова модулация).
- ▶ Режимът HDMI поддържа само аудио формат PCM (Импулсно-кодова модулация).

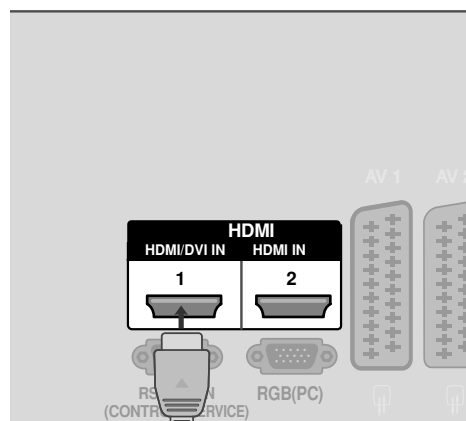

Само 42/50PQ1***

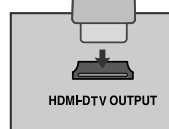
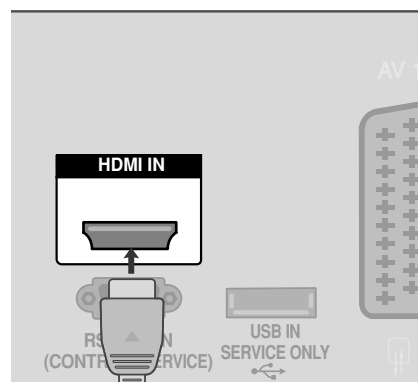

НАСТРОЙКА НА ВЪНШНО ОБОРУДВАНЕ

Когато свързвате с кабел HDMI към DVI (С изключение на 42/50PQ1***)

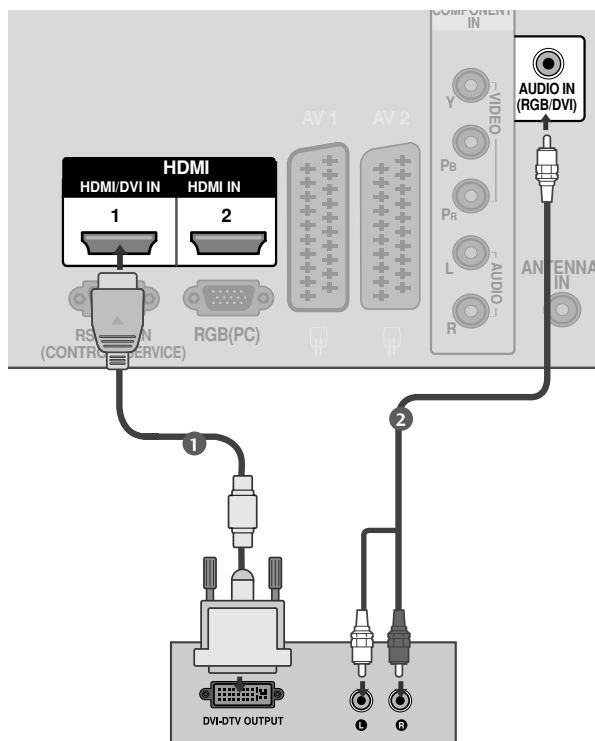

- 1 Свържете DVI конектора на цифровия сет-топ-бокс към гнездото **HDMI/DVI IN 1** на телевизора.
- 2 Свържете аудио конекторите на цифровия сет-топ-бокс към гнездото **AUDIO IN (RGB/DVI)** на телевизора
- 3 Включете цифровия сет-топ-бокс. (Направете справка в ръководството на цифровия сет-топ-бокс.)
- 4 Изберете **HDMI1** като източник на входа с бутона **INPUT** на дистанционното управление.

! БЕЛЕЖКА

- ▶ Аудио форматът е нулиран на Dolby/DTS/Bitstream в DVD плейър или цифров приемник – трябва да бъде променен на PCM (Импулсно-кодова модулация).
- ▶ Режимът HDMI поддържа само аудио формат PCM (Импулсно-кодова модулация).

Настройка на DVD

Когато свързвате със съставен кабел (С изключение на 42/50PQ1***)

- 1 Свържете видеоизходите (Y, P_B, P_R) на DVD плейъра към входовете **COMPONENT IN VIDEO** (Съставен вход за DVD) (Y, P_B, P_R) на телевизора.
- 2 Свържете аудиоизходите на DVD плейъра към **COMPONENT IN AUDIO** (Аудио) входовете на телевизора.
- 3 Включете DVD плейъра, поставете DVD диск.
- 4 Изберете **Компонент** като източник на входа с бутона **INPUT** на дистанционното управление.
- 5 Направете справка с ръководството на DVD плейъра за указания за работа.

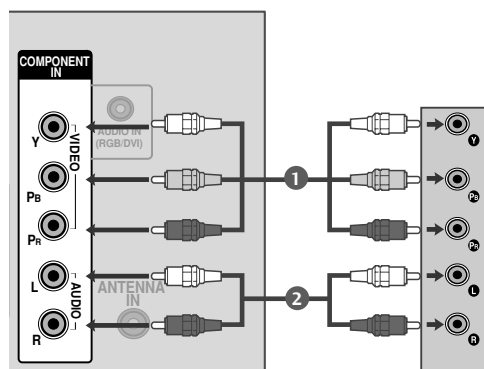

Съставни входове

За да получите по-добро качество на образа, свържете DVD плейър към съставните входове, както е показано по-долу.

Съставни входове на телевизора	Y	P _B	P _R
Видеоизходи на DVD плейъра	Y	B-Y	R-Y
	Y	C _B	C _R
	Y	P _B	P _R

НАСТРОЙКА НА ВЪНШНО ОБОРУДВАНЕ

Когато свързвате с кабел scart

- 1 Свържете гнездото scart на DVD плейъра към гнездото scart **AV1** (Аудио-видео 1) на телевизора. Моля, ползвайте екраниран кабел scart.
- 2 Включете DVD плейъра, вкарайте DVD диск.
- 3 Изберете **AV1** (Аудио-видео 1) като източник на входа с бутона **INPUT** на дистанционното управление. Ако е свързано scart гнездото **AV2** (Аудио-видео 2), изберете **AV2** (Аудио-видео 2) като източник на входа.
- 4 Направете справка с ръководството на DVD плейъра за указания за работа.

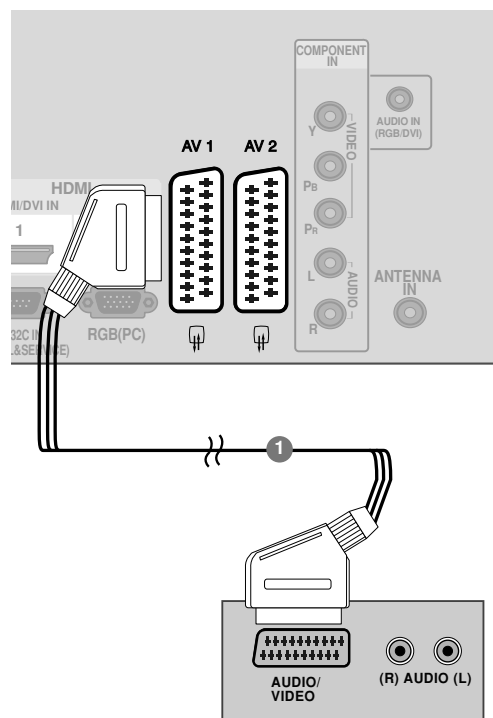

Scart	Вход			Изход
	Видео	Ауди	RGB	Видео, Аудио
AV1	○	○	○	само ATV
AV2	○	○	×	Наличен ATV изход.

Текущ входен режим \ Тип изход	AV1 (изход за ТВ)	AV2 (изход за монитор)
Аналогова ТВ	○	○
AV1/2/3	○	○
Компонент/RGB/HDMI	○	×

► Изход за ТВ : Извежда аналогови ТВ видео сигнали.
Изход за монитор: Извежда текущия образ на екрана.

Само 42/50PQ1 ***

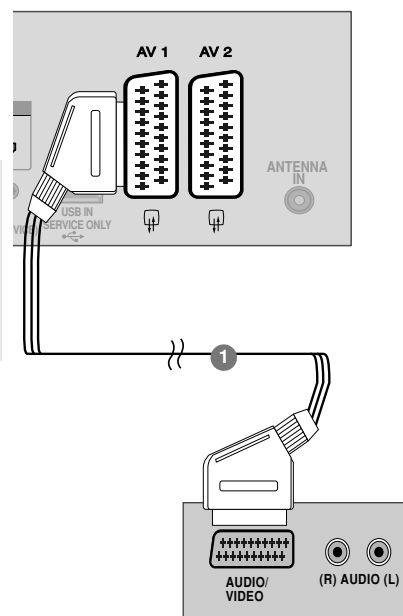

! БЕЛЕЖКА

- Ако искате да използвате кабел за EURO scart, трябва да използвате екраниран кабел за сигнал през Euro scart.

Когато свързвате с HDMI кабел

- 1 Свържете HDMI конектора на DVD плейъра към гнездото **HDMI/DVI IN 1** (или **HDMI IN** (Само 42/50PQ1***)), **HDMI IN 2** (С изключение на 42/50PQ1***) или **HDMI IN 3** (Само 42/50PQ6***) на телевизора.
- 2 Изберете **HDMI1** (или **HDMI** (Само 42/50PQ1***)), **HDMI2** (С изключение на 42/50PQ1***) или **HDMI3** (Само 42/50PQ6***) като източник на входящия сигнал с бутона **INPUT** (ВХОД) на дистанционното управление.
- 3 Направете справка с ръководството на DVD плейъра за указания за работа.

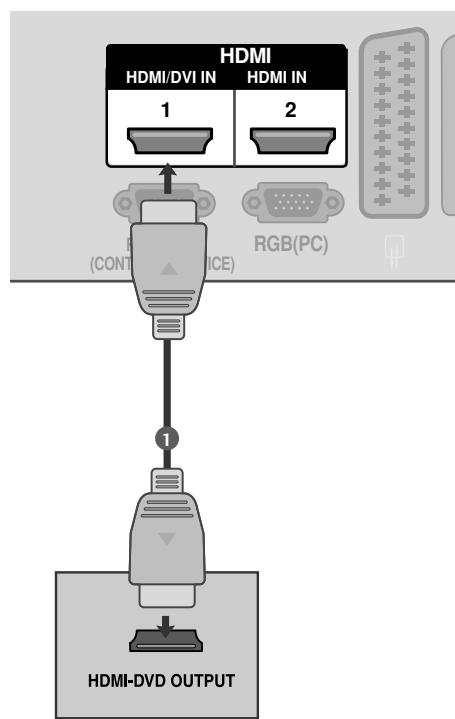

Само 42/50PQ1***

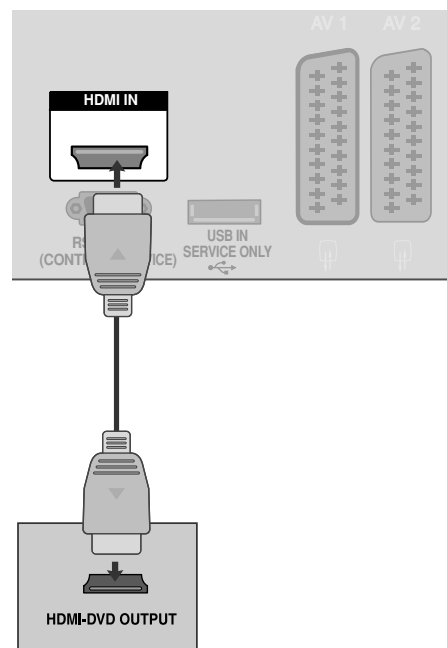

! БЕЛЕЖКА

- ▶ Когато се използва HDMI кабел, телевизорът може да приема едновременно видео и аудио сигнали.
- ▶ Ако DVD плейърът не поддържа Auto HDMI, трябва вие да зададете подходяща разделителна способност на изходящия сигнал.
- ▶ Проверете дали вашият HDMI кабел е версия 1.3 или по-висока.
Ако HDMI кабелите не поддържат HDMI версия 1.3, това може да доведе до трепкане или липса на изображение на екрана. Използвайте последните кабели, които поддържат най-малко версия 1.3 на HDMI.
- ▶ Аудио форматът е нулиран на Dolby/DTS/Bitstream в DVD плейър или цифров приемник – трябва да бъде променен на PCM (Импулсно-кодова модулация).
- ▶ Режимът HDMI поддържа само аудио формат PCM (Импулсно-кодова модулация).

НАСТРОЙКА НА ВЪНШНО ОБОРУДВАНЕ

Настройка на видеокасетофона

- За да избегнете шум в картината (смущения), оставете достатъчно разстояние между видеокасетофона и телевизора.

Когато свързвате с RF кабел

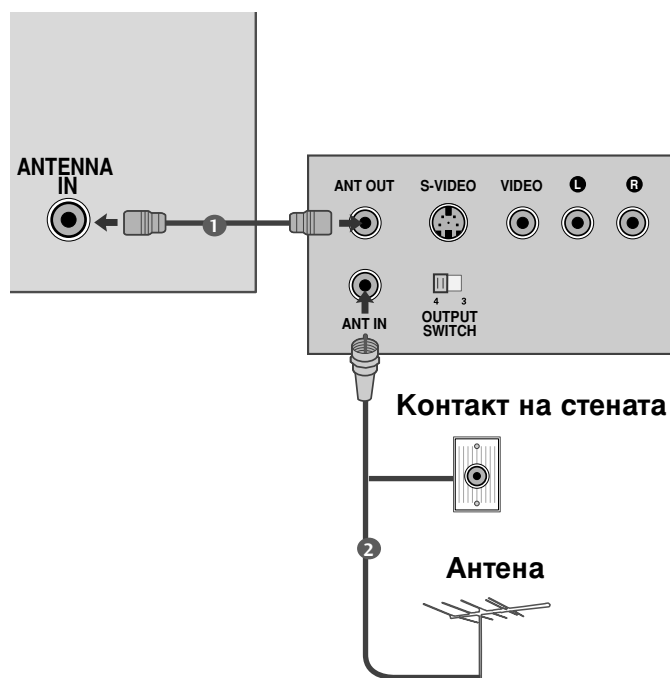

- 1 Свържете гнездото **ANT OUT** (Антенен изход) на видеокасетофона към гнездото **ANTENNA IN** на телевизора.
.....
- 2 Свържете антенния кабел към гнездото **ANT IN** (Антенен вход) на видеокасетофона.
.....
- 3 Натиснете бутона **PLAY** (Възпроизвеждане) на видеокасетофона и настройте телевизора и видеокасетофона на подходящата програма за гледане.

Когато свързвате с кабел scart

- 1 Свържете гнездото scart на видеокасетофона към гнездото scart **AV1** (Аудио-видео 1) на телевизора. Моля, ползвайте екраниран кабел scart.
- 2 Вкарайте видеокасета във видеокасетофона и натиснете **PLAY** (Възпроизвеждане) на видеокасетофона. (Направете справка с ръководството на видеокасетофона.)
- 3 Изберете **AV1** (Аудио-видео 1) като източник на входа с бутона **INPUT** на дистанционното управление.

Ако е свързано scart гнездото **AV2** (Аудио-видео 2), изберете **AV2** (Аудио-видео 2) като източник на входа.

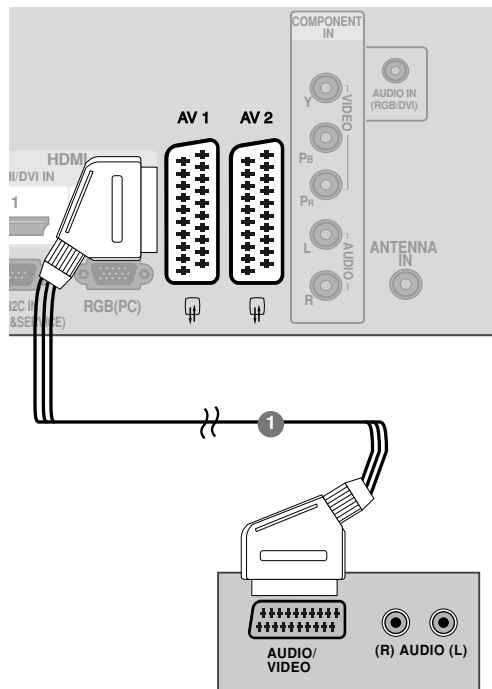

Само 42/50PQ1***

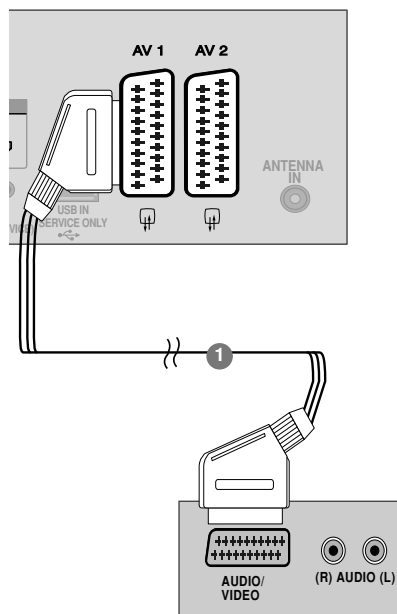

Scart	Вход			Изход
	Видео	Ауди	RGB	Видео, Аудио
AV1	○	○	○	само ATV
AV2	○	○	×	Наличен ATV изход.

Текущ входен режим	Тип изход	AV1 (изход за ТВ)	AV2 (изход за монитор)
Аналогова ТВ		○	○
AV1/2/3		○	○
Компонент/RGB/HDMI		○	×

► Изход за ТВ :
Извежда аналогови ТВ видео сигнали.
Изход за монитор:
Извежда текущия образ на екрана.

! БЕЛЕЖКА

- Ако искате да използвате кабел за EURO scart, трябва да използвате екраниран кабел за сигнал през Euro scart.

НАСТРОЙКА НА ВЪНШНО ОБОРУДВАНЕ

Когато свързвате с кабел RCA (С изключение на 42/50PQ1***)

- 1 Свържете **AUDIO/VIDEO** (АУДИО/ВИДЕО) конекторите между телевизора и видеокасетофона. Цветовете на жаковете трябва да отговарят на цветовете на гнездата. (Видео = жълто, аудио ляво = бяло, аудио дясно = червено)
- 2 Вкарайте видеокасета във видеокасетофона и натиснете **PLAY** (ВЪЗПРОИЗВЕЖДАНЕ) на видеокасетофона. (Направете справка с ръководството на видеокасетофона.)
- 3 Изберете **AV3** като източник на входящия сигнал с бутона **INPUT** (ВХОД) на дистанционното управление.

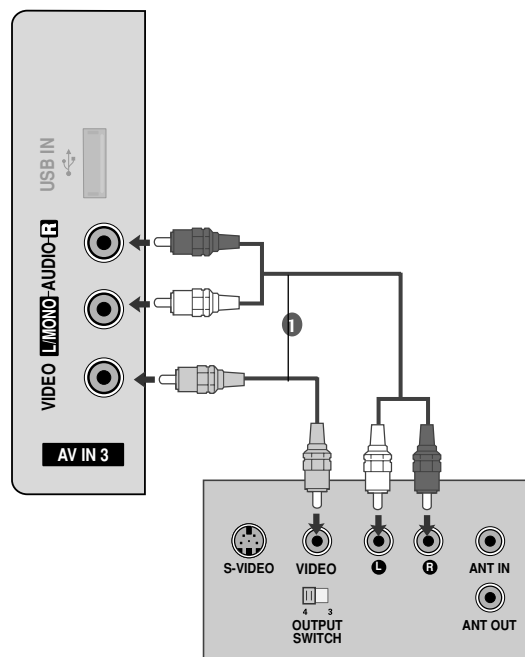

! БЕЛЕЖКА

- ▶ Ако имате моно видеокасетофон, свържете аудио кабела от видеокасетофона към гнездото **AUDIO L/MONO** (АУДИО ЛЯВО/МОНО) на телевизора.

НАСТРОЙКА НА ДРУГ АУДИО/ВИДЕО ИЗТОЧНИК

(С изключение на 42/50PQ1***)

- 1 Свържете **AUDIO/VIDEO** (АУДИО/ВИДЕО) конекторите между телевизора и видеокасетофона. Цветовете на жаковете трябва да отговарят на цветовете на гнездата. (Видео = жълто, аудио ляво = бяло, аудио дясно = червено)
- 2 Изберете **AV3** като източник на входящия сигнал с бутона **INPUT** (ВХОД) на дистанционното управление.
- 3 Работете със съответното външно оборудване. Направете справка с ръководството на външното оборудване.

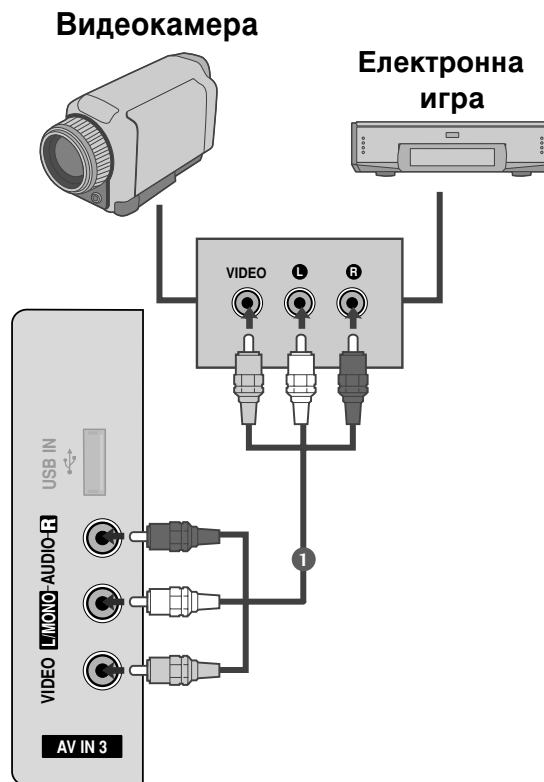

НАСТРОЙКА НА USB ВХОДА

(С изключение на 42/50PQ1***, 42/50PQ2***, 42/50PQ301*)

- Показаното може да се различава от вашия телевизор.

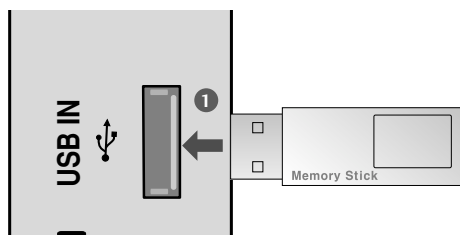

- 1 Свържете USB устройството към входните USB жакове от страни на телевизора.
- 2 След свързване на входните USB жакове използвайте функцията USB. (► стр.50)

НАСТРОЙКА НА ВЪНШНО ОБОРУДВАНЕ

Настройка за компютър (С изключение на 42/50PQ1***)

Този телевизор има Plug and Play възможности, което означава, че компютърът се настройва автоматично съобразно настройките на телевизора.

Когато свързвате с 15-цифтов D-образен кабел

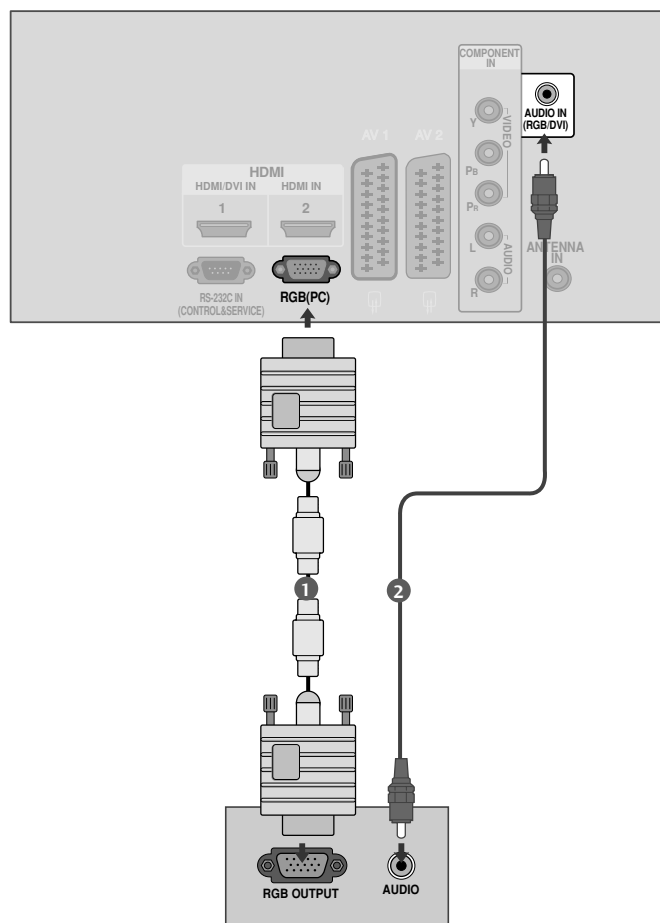

- 1 Свържете RGB конектора на компютъра към гнездото **RGB(PC)** на телевизора.
.....
- 2 Свържете аудиоизхода на компютъра към входа **AUDIO IN (RGB/DVI)** на телевизора.
.....
- 3 Включете телевизора и компютъра.
.....
- 4 Изберете **RGB** като източник на входа с бутона **INPUT** на дистанционното управление.

Поддържана разделителна способност на дисплея

режим RGB-PC (С изключение на 42/50PQ1***)

Разделителна способност	Хоризонтална честота (kHz)	Вертикална честота (Hz)
640x350	31,468	70,09
720x400	31,469	70,09
640x480	31,469	59,94
800x600	37,879	60,317
1024x768	48,363	60,004
1280x768	47,776	59,87
1360x768	47,720	59,799

С изключение на 42PQ2***, 42PQ3***, 42PQ6***

режим HDMI-DTV

Разделителна способност	Хоризонтална честота (kHz)	Вертикална честота (Hz)
720x480	31,47	59,94
	31,50	60,00
720x576	31,25	50,00
1280x720	44,96	59,94
	45,00	60,00
	37,50	50,00
1920x1080	33,72	59,94
	33,75	60,00
	28,125	50,00
	67,432	59,94
	67,5	60
	56,250	50
	27	24
	33,75	30

! БЕЛЕЖКА

- ▶ Избягвайте да оставяте неподвижно изображение на екрана за дълъг период от време. Неподвижното изображение може да се отпечата трайно на екрана; когато е възможно използвайте скрийнсейвър.
- ▶ В режим PC (компютър) е възможно да се получи шум в картината при някои разделителни способности, честоти на вертикално опресняване, настройки на контраста или яркостта. В такива случаи променете режима PC (компютър) на друга разделителна способност или променете честотата на опресняване, или променете яркостта и контраста от менюто, до изчистване на картината. Ако честотата на опресняване на графичната карта на компютъра не може да се промени, сменете графичната карта или се консултирайте с производителя на графичната карта на компютъра.
- ▶ Синхронизиращата форма на входа е отделна за хоризонталната и вертикалната честота.
- ▶ Препоръчваме да се използва 1024 x 768, 60Hz (42PQ2***, 42PQ3***, 42PQ6*** XGA)/1360 x 768, 60Hz(50PQ2***, 50PQ3***, 50PQ6*** WXGA) за режим PC (компютър), те дават най-добро качество на картината.
- ▶ Ако разделителната способност на компютъра е по-голяма от SXGA, телевизорът няма да показва картина.(С амо за HD моделите)
- ▶ Свържете аудио кабела от компютъра към AUDIO INPUT (вход за аудио) гнездата на телевизора. (Към телевизора не са приложени кабели за аудио).
- ▶ Когато използвате твърде дълъг кабел RGB-PC е възможно да се получи шум на екрана. Препоръчваме да се използва кабел по-къс от 5 м. Той осигурява най-добро качество на картината.

НАСТРОЙКА НА ВЪНШНО ОБОРУДВАНЕ

Настройка на екрана за режим РС (С изключение на 42/50PQ1***)

Възстановяване на настройките на екрана

Възстановява фабричните настройки по подразбиране за Position (Позиция), Size (Размер) и Phase (Фаза)

Тази функция действа в следните режими: Component(С изключение на 480i, 576i), RGB

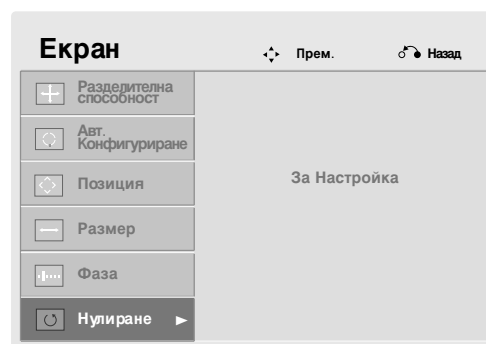
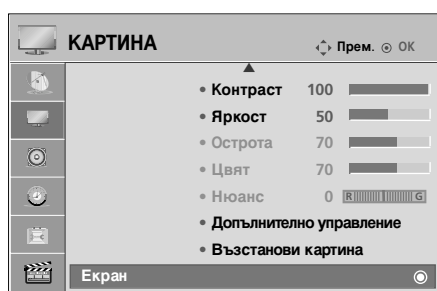

-   Изберете **КАРИНА**.
-   Изберете **Екран**.
-   Изберете **Нулиране**.
-   Изберете **Да**.
-  Изпълнете **Нулиране**.

- Натиснете бутона **MENU** (МЕНЮ), за да се върнете нормалното гледане на телевизия.
- Натиснете бутона **RETURN** (ВРЪЩАНЕ), за да се върнете към предишния екран на менюто.







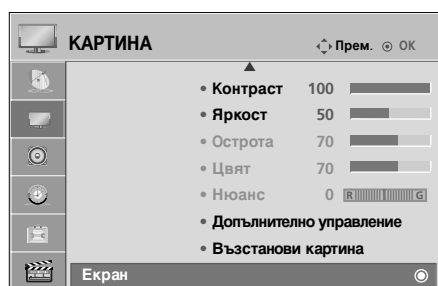

Регулиране на позицията, размера и фазата на екрана

Ако образът не е достатъчно ясен след автоматичното настройване и особено, ако има трептящи елементи, регулирайте ръчно фазата на образа.

Position (Позиция) работи в Component (Компонентен) (с изключение на 480i, 576i) RGB режим.

Size (Размер), Phase (Фаза) работи само в RGB режим.



- 1   Изберете **КАРИНА**.
- 2   Изберете **Екран**.
- 3   Изберете **Позиция, Размер или Фаза**.
- 4    Направете необходимите настройки.

- Натиснете бутона **MENU** (МЕНЮ), за да се върнете нормалното гледане на телевизия.
- Натиснете бутона **RETURN** (ВРЪЩАНЕ), за да се върнете към предишния екран на менюто.

НАСТРОЙКА НА ВЪНШНО ОБОРУДВАНЕ

Избиране на разделителна способност

(С изключение на 42PQ2***, 42PQ3***, 42PQ6***)

За да виждате нормален образ, направете еднакви разделителната способност при RGB режим и тази на компютъра.

Тъзи функция действа в следните режими:RGB[PC].

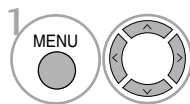
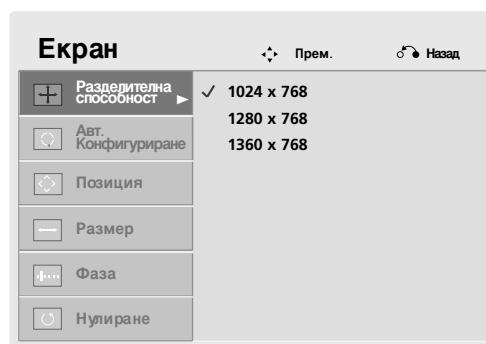
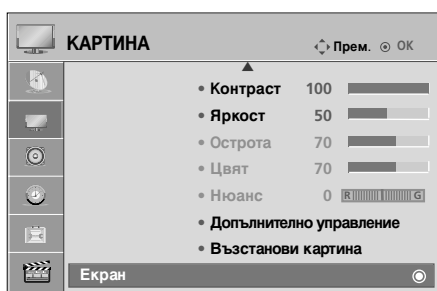

1 Изберете **КАРИНА**.

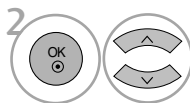

2 Изберете **Екран**.

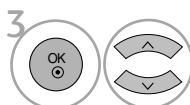

3 Изберете **Разделителна способност**.

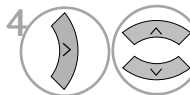

4 Изберете желаната разделителна способност.

- Натиснете бутона **MENU** (МЕНЮ), за да се върнете нормалното гледане на телевизия.
- Натиснете бутона **RETURN** (ВРЪЩАНЕ), за да се върнете към предишния екран на менюто.

Автоматично настройване (само в режим RGB [PC – компютър])

Автоматично настройва позицията на образа и намалява трептенето на изображенията. След регулиране, ако образът все още не е добър, телевизорът ви функционира нормално, но има нужда от някои допълнителни настройки.

Авт. конфигуриране

Тази функция е за автоматично настройване на позицията на екрана, размера и фазата. Докато тече автоматичното конфигуриране, изображението ще бъде нестабилно за няколко секунди.

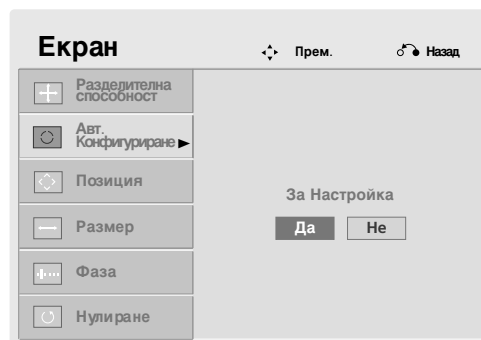
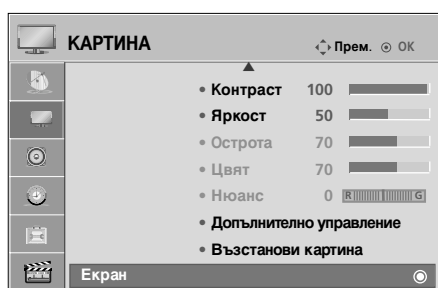

- 1   Изберете **КАРИНА**.
- 2   Изберете **Екран**.
- 3   Изберете **Авт. Конфигуриране**.
- 4   Изберете **Да**.
- 5  Изпълнете **Авт. Конфигуриране**.

- Ако позицията на образа все още не е правилна, опитайте отново да направите автоматична настройка.
- Ако след избиране на Auto adjustment (Автоматично регулиране) в RGB (PC) се налага картината да бъде допълнително коригирана, можете да промените настройките за **Позиция**, **Размер** или **Фаза**.

- Натиснете бутона **MENU** (МЕНЮ), за да се върнете нормалното гледане на телевизия.
- Натиснете бутона **RETURN** (ВРЪЩАНЕ), за да се върнете към предишния екран на менюто.

ГЛЕДАНЕ НА ТЕЛЕВИЗИЯ / УПРАВЛЕНИЕ НА ПРОГРАМИТЕ

Функции на бутоните на дистанционното управление (С изключение на 42/50PQ6***)

Когато използвате дистанционното управление, насочвайте го към сензора на телевизора. Тази характеристика не се предлага за всички модели.

ГЛЕДАНЕ НА ТЕЛЕВИЗИЯ / УПРАВЛЕНИЕ НА ПРОГРАМИТЕ

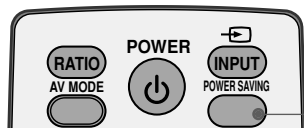

(Само 42/50PQ1***)

POWER SAVING Регулирайте режима на икономия на енергия на телевизора.

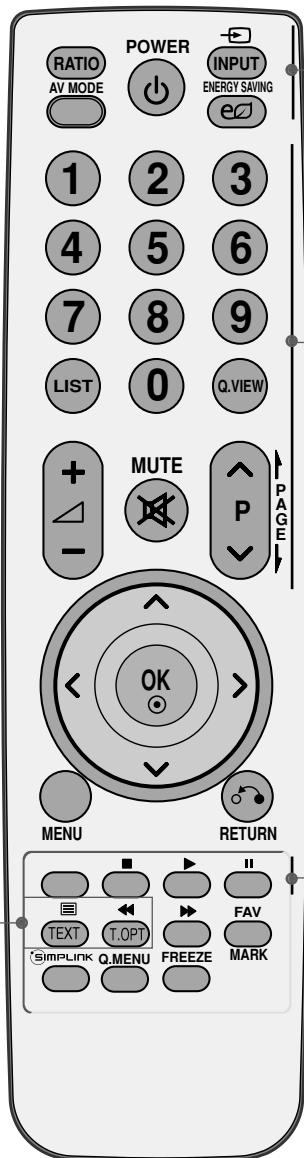

RATIO(СЪОТНОШЕНИЕ) Избира желанния формат на картината.

AV MODE (АУДИО/ВИДЕО РЕЖИМ) Помага да се избират и настройват изображения и звук при свързване на аудиовизуални устройства. (► стр. 47)

POWER (Включване/изключване) **Включва** телевизора от режим на готовност или го **изключва** в режим на готовност.

INPUT Режимът на външен вход се сменя циклично при превключване. Включва телевизора от режим на готовност.

eo Икономия на енергия Регулирайте режима на икономия на енергия на телевизора. (С изключение на 42/50PQ1***)

Цифрови бутони 0-9 Избира програма.
Избира номерирани елементи от меню.

LIST (Списък) показва таблицата с програмите.

Q.VIEW (Бърз преглед) Връща към програмата, която сте гледали непосредствено преди това.

VOLUME (Сила на звука) +/- Регулира силата на звука.

MUTE (Изключване на звука) **Включва** или **изключва** звука.

Programme (Програма) ^ v Избира програма.

СТРАНИЦА НАГОРЕ/НАДОЛУ Преминава от един пълен екран с информация към следващия/предишния.

1 Бутони за TELETEXT (Телетекст) Тези бутони се използват за телетекст. За повече информация вижте раздела "Телетекст". (► стр. 90)

ЦВЕТНИ БУТОНИ Тези бутони се използват за телетекст (само при TELETEXT модели) или редактиране на програми.

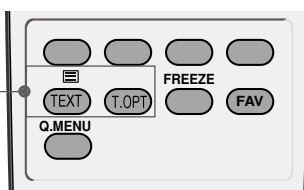

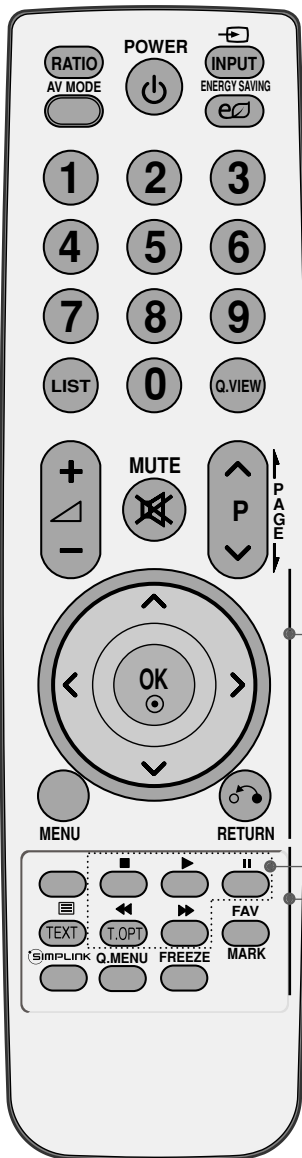
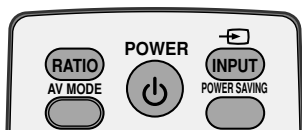

НАВИГАЦИОНЕН БУТОН (нагоре/надолу/наляво/надясно) Дава ви възможност да се движите по екранните менюта и да регулирате настройките на системата според вашите предпочитания.

OK Приема вашия избор или показва текущия режим.

MENU (Меню) Избира меню. Изчиства всички образи от екрана и се връща към гледане на телевизия от всяко меню.

RETURN Позволява на потребителя да се върне на една стъпка в интерактивно приложение или друга функция на взаимодействие с потребителя.

2 SIMPLINK/USB Управлява SIMPLINK или USB менюто. (С изключение на 42/50PQ1***)

FAV(ПРЕДПОЧИТАНА ПРОГРАМА) Показва избраната предпочитана програма.

MARK (МАРКИРАНЕ) Поставяне и премахване на отметка за програми в USB менюто. (С изключение на 42/50PQ1***, 42/50PQ2***, 42/50PQ301*)

SIMPLINK Показване на списък от AV устройства, свързани с телевизора. Когато натиснете този бутон, менюто Simplink се появява на екрана. (► стр. 43) (С изключение на 42/50PQ1***)

Q.MENU (БЪРЗО МЕНЮ) Изберете желаната настройка в бързото меню. (С ъотношение на страните, Clear Voice II, Режим на картина, Режим на звук, Аудио, Таймер за сън, Предпочитана, USB устройство). (► стр. 33)

FREEZE (ЗАМРАЗЯВАНЕ) Поставя на пауза текущия образ на екрана. (Не работи в режим USB.) Телевизорът се връща автоматично към нормалния изглед, ако не бъде получен сигнал или ако в рамките на 5 минути не бъде извършено никакво действие.

Поставяне на батериите

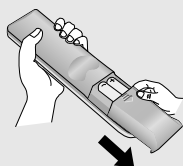

- Отворете капака на гнездото за батерии от задната страна.
- Поставете две батерии 1,5V AAA, като спазвате полярността (+ с +, - с -). Не смесвайте стари или употребявани батерии с нови такива.
- Затворете капака.

ГЛЕДАНЕ НА ТЕЛЕВИЗИЯ / УПРАВЛЕНИЕ НА ПРОГРАМИТЕ

Функции на бутоните на дистанционното управление (Само 42/50PQ6***)

Когато използвате дистанционното управление, насочвайте го към сензора на телевизора.

ГЛЕДАНЕ НА ТЕЛЕВИЗИЯ / УПРАВЛЕНИЕ НА ПРОГРАМИТЕ



e^o Икономия на енергия Регулирайте режима на икономия на енергия на телевизора.

RATIO (СЪОТНОШЕНИЕ) Избира желания формат на картината.

POWER (Включване/изключване)
Включва телевизора от режим на готовност или го **изключва** в режим на готовност.

SIMPLINK Показване на списък от AV устройства, свързани с телевизора. Когато натиснете този бутон, менюто Simplink се появява на екрана. (► стр. 43)

INPUT Режимът на външен вход се сменя циклично при превключване. Включва телевизора от режим на готовност.

Q.MENU (БЪРЗО МЕНЮ) Изберете желаната настройка в бързото меню. (► стр. 33)

MENU (Меню) Избира меню. Изчиства всички образи от екрана и се връща към гледане на телевизия от всяко меню.

FREEZE (ЗАМРАЗЯВАНЕ) Поставя на пауза текущия образ на екрана. (Не работи в режим USB.) Телевизорът се връща автоматично към нормалния изглед, ако не бъде получен сигнал или ако в рамките на 5 минути не бъде извършено никакво действие.

НАВИГАЦИОНЕН БУТОН (нагоре/надолу/наляво/надясно) Дава ви възможност да се движите по екранните менюта и да регулирате настройките на системата според вашите предпочитания.

OK Приема вашия избор или показва текущия режим.

RETURN (EXIT) (ВРЪЩАНЕ (ИЗХОД)) Позволява на потребителя да се върне на една стъпка в интерактивно приложение или друга функция на взаимодействие с потребителя.

SLEEP Настройва таймера за "сън".

AV MODE (АУДИО/ВИДЕО РЕЖИМ) Помага да се избират и настройват изображения и звук при свързване на аудиовизуални устройства. (► стр. 47)

1 ЦВЕТНИ БУТОНИ Тези бутони се използват за телетекст (само при TELETEXT модели) или редактиране на програми.

Бутони за TELETEXT (Телетекст) Тези бутони се използват за телетекст. За повече информация вижте раздела "Телетекст". (► стр. 90)



VOLUME (Сила на звука) +/- Регулира силата на звука.

MARK (МАРКИРАНЕ) Поставяне и премахване на отметка за програми в USB менюто.

FAV(ПРЕДПОЧИТАНА ПРОГРАМА) Показва избраната предпочитана програма.

MUTE (Изключване на звука) **Включва** или **изключва** звука.

Programme (Програма) ^ v Избира програма.

СТРАНИЦА НАГОРЕ/НАДОЛУ Премахва от един пълен екран с информация към следващия/предишния.

Цифрови бутони 0-9 Избира програма.
Избира номерирани елементи от меню.

LIST (Списък) показва таблицата с програмите.

Q.VIEW (Бърз преглед) Връща към програмата, която сте гледали непосредствено преди това.

SIMPLINK/USB Управлява SIMPLINK или USB менюто.

Поставяне на батериите

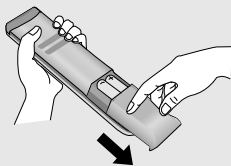

- Отворете капака на гнездото за батерии от задната страна.
- Поставете две батерии 1,5V AAA, като спазвате полярността (+ с +, - с -). Не смесвайте стари или употребявани батерии с нови такива.
- Затворете капака.

ВКЛЮЧВАНЕ НА ТЕЛЕВИЗОРА

- Когато телевизорът ви е включен, можете да се възползвате от функциите му.

- 1 Първо, свържете правилно кабела за електрозахранването.
В този момент телевизорът преминава в режим на готовност.
- 2 От режим на готовност, за да включите телевизора натиснете бутон **INPUT**, **P ▲ / ▼** на телевизора, или натиснете бутон **POWER (ЕЛЕКТРОЗАХРАНВАНЕ)**, **INPUT (ВХОД)**, **P ^ / ∨**, **цифрови бутони(0~9)** а дистанционното, и телевизорът ще се включи.

Указания за инициализиране

Ако след включване на телевизора на екрана се покаже OSD (On Screen Display, екранно меню), можете да настроите **Език, Настройка на режим, Страна, Авт.настройка.**

БЕЛЕЖКА :

- a. Ако затворите, без да завършите началната настройка, менюто *Initial Setting* (Първоначална настройка) може да се покаже отново.
- b. Режимът **“Демонстрация в магазина”** е предназначен за използване в магазин, а не е за обща употреба.
- c. Режим **“Използване у дома”** е оптималната настройка за домашна обстановка и това е режимът по подразбиране за телевизора.
- d. Режим **“Демонстрация в магазина”** е оптималната настройка за използване в магазин. Ако даден потребител промени данните за качеството на образа, след известен период от време, Режим **“Демонстрация в магазина”** връща качеството на образа на изделието към настройката, зададена от нас.
- e. Режим (Използване у дома, Демонстрация в магазина) може да бъде променен чрез **Настройка на режим** в меню **ОПЦИЯ**.

Избор на програма

- 1 Натиснете **P ^ ∨** или цифровите бутони, за да изберете номера на програмата.

Регулиране силата на звука

- 1 Натискайте бутона **▲ + / -** (Сила на звука), за да регулирате силата на звука.

Ако желаете да изключите звука, натиснете бутона **Иск. звук**.

Можете да отмените функцията, като натиснете бутон **Искл. звук**, **▲ +** или **-**, **АВ режим**.

БЪРЗО МЕНЮ

OSD (Екранният дисплей) на вашия телевизор може да се различава от показаното в това ръководство.

Q.Menu (Бързо меню) е меню на функции, които често се използват от потребителите.

- **Съотношение:** Избира желанния формат на картината.
За настройка на увеличението изберете 16:9, Original (Оригинал), 4:3, 14:9, Zoom (Мащабиране) и Cinema Zoom 1 (Мащабиране за кино) в менюто за съотношение на страните. След като завършите избора на степен на увеличение, дисплеят се връща към бързото меню.
- **Режим на картина :** Избира желанния режим на картината.
- **Режим на звука :** Тази функция автоматично задава онази комбинация на звука, която изглежда най-добра за наблюдаваното изображение. Избира желанния режим на звука.
- **Аудио :** Избира звуковия изход.
- **Sleep Таймер :** Настройва таймера за "сън".
- **Предпочитана :** Избира любимата програма.
- **Изваждане :** Изберете тази опция, за да извадите USB устройството.
(С изключение на 42/50PQ1***, 42/50PQ2***, 42/50PQ301*)

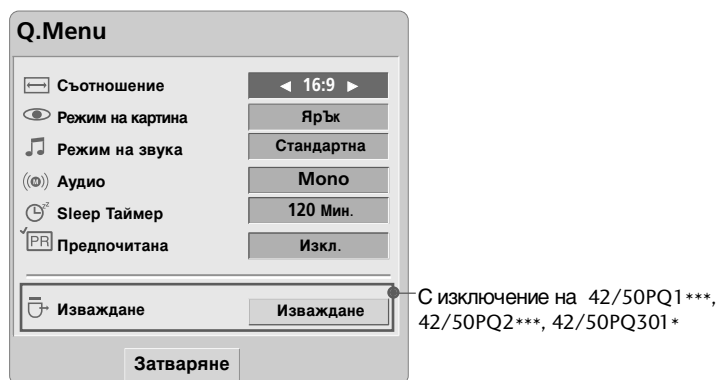

1 Q.MENU Показва всяко меню.

2 Изберете желанния от вас източник.

3

- Натиснете бутона Q.MENU, за да се върнете нормалното гледане на телевизия.

ГЛЕДАНЕ НА ТЕЛЕВИЗИЯ / УПРАВЛЕНИЕ НА ПРОГРАМИТЕ

Избор и регулиране на екранни менюта

OSD (Екранният дисплей) на вашия телевизор може да се различава от показаното в това ръководство.

- Показаното може да се различава от вашия телевизор.

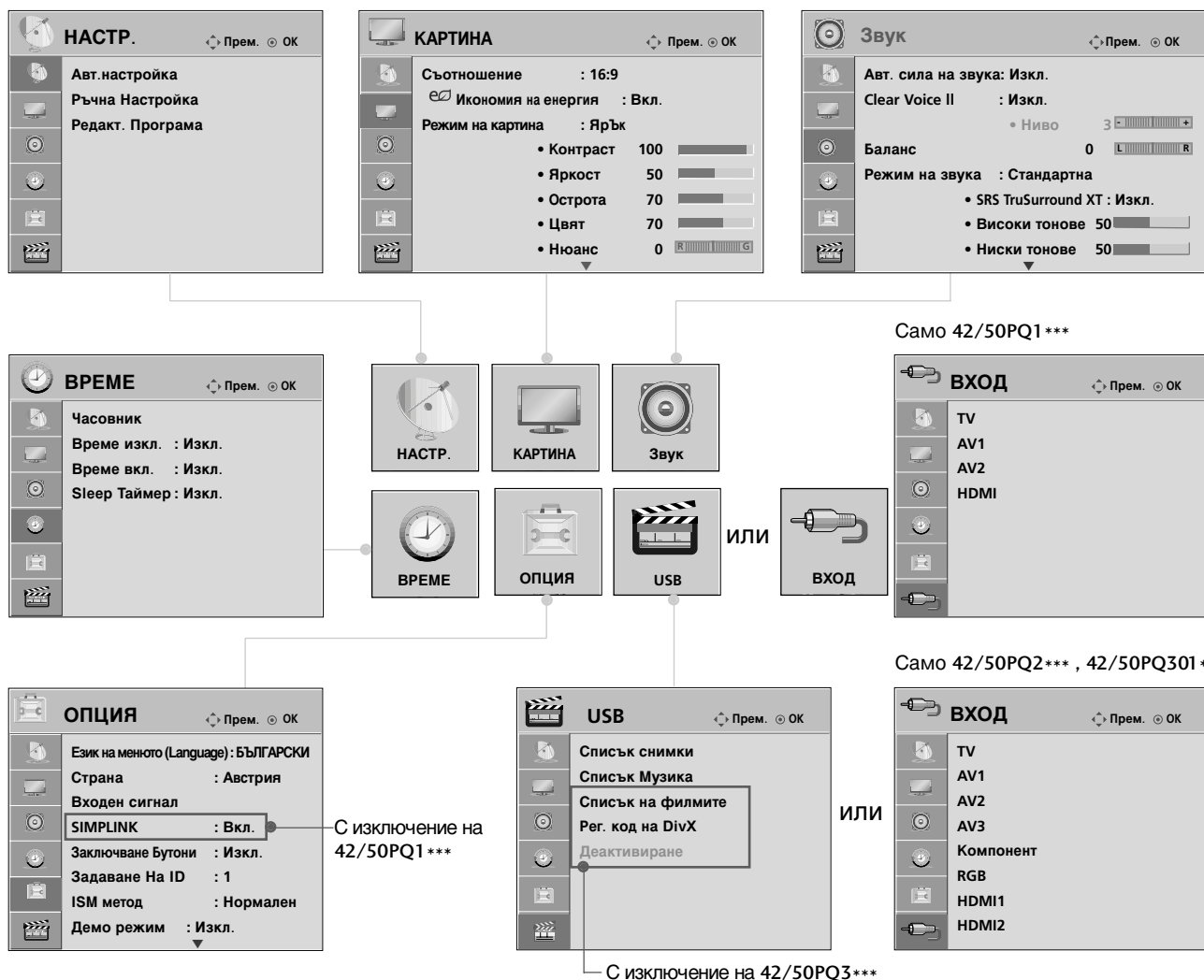

- Показва всяко меню.
- Избира елемент от меню.
- Прехвърляне в изскачащото меню.

- Натиснете бутона **MENU** (МЕНЮ), за да се върнете нормалното гледане на телевизия.
- Натиснете бутона **RETURN** (ВРЪЩАНЕ), за да се върнете към предишния екран на менюто.

Автоматична настройка на програмите

Използвайте го за автоматично намиране и запаметяване на програмите.

Когато започнете автоматично програмиране, цялата запаметена информация за станции ще бъде изтрита.



- 1   Изберете **НАСТР..**
- 2   Изберете **Авт.настройка.**
- 3   Изберете **Да.**
- 4  Изпълнете **Авт.настройка.**

• Ако искате да продължите автоматичното настройка, изберете **Да**, като използвате бутона < > След това натиснете бутона ОК. В противен случай изберете **Не**.

- Натиснете бутона **MENU** (МЕНЮ), за да се върнете нормалното гледане на телевизия.
- Натиснете бутона **RETURN** (ВРЪЩАНЕ), за да се върнете към предишния екран на менюто.

Ръчна настройка на програмите

Ръчната настройка ви дава възможност ръчно да добавите програмата към своя списък от програми.



- 1 Изберете **НАСТР.**.
- 2 Изберете **Ръчна Настройка**.
- 3 или Изберете желаня номер на програмата.
- 4 Изберете телевизионна система.
- 5 Изберете **V/UHF** или **Кабел**.
- 6 или Изберете желаня номер на канал.
- 7 Започнете търсене.
- 8 Изберете **Запомети**.
- 9

- Натиснете бутона **MENU** (МЕНЮ), за да се върнете нормалното гледане на телевизия.
- Натиснете бутона **RETURN** (ВРЪЩАНЕ), за да се върнете към предишния екран на менюто.

- **BG** : PAL B/G, SECAM B/G (Европа/Източна Европа/Asia/New Zealand/M.East/Africa/Australia)
- **I** : PAL I/II (Великобритания/Ирландия/Hong Kong/South Africa)
- **DK** : PAL D/K, SECAM D/K (Източна Европа/China/Africa/CIS)
- За да запаметите друга програма, повторете стъпки 4-8.

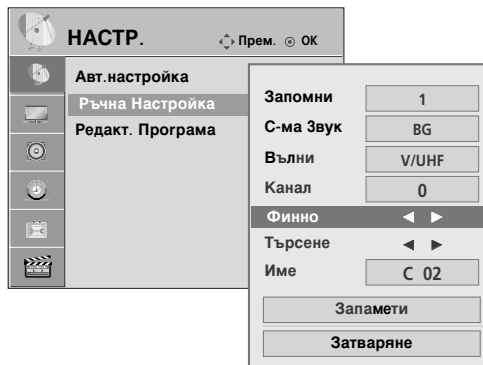
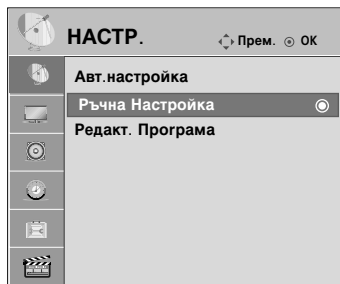

■ Задаване на име на канал

Също така за всеки номер на програма можете да зададете име на канал от пет символа.

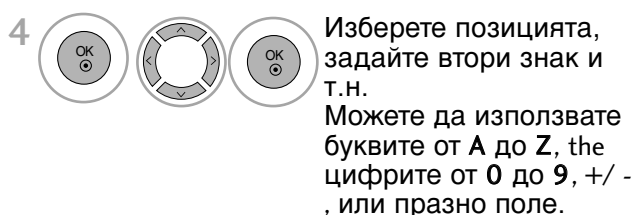
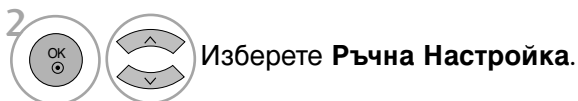

■ Фина настройка

По принцип фината настройка е необходима, ако образът е лош.

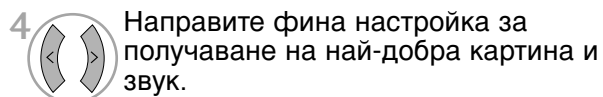

- Натиснете бутона **MENU** (МЕНЮ), за да се върнете нормалното гледане на телевизия.
- Натиснете бутона **RETURN** (ВРЪЩАНЕ), за да се върнете към предишния екран на менюто.

Промяна на програма

Когато даден номер на програма се пропуска, това означава, че при нормален режим на гледане на телевизия няма да можете да го изберете с бутона P ^ ∨ при гледане на телевизия.

Ако искате да изберете пропуснатата програма, въведете директно номера на програмата с цифровите бутони или я изберете от менюто за редактиране на програмата.

Тази функция ви дава възможност да пропуснете запаметените програми.



- 1 Изберете **НАСТР..**
- 2 Изберете **Редакт. Програма.**
- 3 Влезте в **Редакт. Програма.**
- 4 Изберете програмата, която да запаметите или пропуснете.

- Натиснете бутона **MENU** (МЕНЮ), за да се върнете нормалното гледане на телевизия.
- Натиснете бутона **RETURN** (ВРЪЩАНЕ), за да се върнете към предишния екран на менюто.

Тази функция ви дава възможност да изтриете или пропуснете запаметените програми. Освен това можете да преместите някои канали и да използвате други номера на програми.

■ Изтриване на програма



1 Изберете номера на програмата, която да изтриете.



2 Програма, която ще бъде изтрита, се променя в червено.



3 Освободете програма, която да се изтрие.

- Маркираната програма се изтрива, всички останали програми се преместват с една позиция нагоре.

■ Автоматично сортиране



1 Стартирайте **Авт. Сортиране**.

- След като веднъж активирате Автоматично сортиране, повече не можете да редактирате програми.

■ Преместване на програма

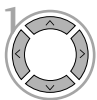

1 Изберете номера на програмата, която да преместите.



2 Програмата, която ще бъде преместена, се променя в ЖЪЛТО.



3 Освободете програмата, която да се премести.

■ Пропускане на номер на програма



1 Изберете номера на програмата, която да пропуснете.



2 Програмата, която ще бъде пропусната, се променя в синьо.



3 Освободете пропуснатата програма.

- Когато даден номер се пропуска, това означава, че при нормален режим на гледане на телевизия няма да можете да го изберете с бутон P \wedge \vee .
- Ако искате да изберете пропуснатата програма, въведете директно номера на програмата с цифровите бутони или я изберете от менюто за редактиране на програма или програмната схема.

Програмна схема

Можете да проверите запаметените програми, като извикате програмната схема.





■ Извикване на програмната схема

- 1  Покажете Списък с програми.

- Може да откриете някои сини програми. Настроени са така, че да се пропускат в режим автоматично програмиране или редактиране.
- Някои програми с изписан номер в програмната схема указват, че нямат име на канала.

■ Избор на програма в програмната схема

- 1  Изберете програма.
- 2  Превключете на програмата с желаня номер.

■ Преглеждане на програмната схема

- 1  Превъртете страниците.
- 2  Върнете се към телевизионен режим.

настройка на любима програма

■ Избор на любима програма

Любими програми е удобна функция, която ви дава възможност бързо да намирате избрани от вас програми, без да се налага да чакате, докато телевизорът търси във всички междинни програми.

За да настроите любима програма, натиснете бутона **FAV** (Любими).



С изключение на 42/50PQ1***, 42/50PQ2***, 42/50PQ301*

- 1  или  Изберете желаната програма.
- 2   Изберете **Предпочитана**.
- 3  Изберете **Предпочитана**.
- 4  Върнете се към гледане на телевизия.

- Така избраната програма автоматично ще включи в списъка с любими програми.

■ Показване на списъка с любими програми



- 1  Вижте списъка с любими програми.

ГЛЕДАНЕ НА ТЕЛЕВИЗИЯ / УПРАВЛЕНИЕ НА ПРОГРАМИТЕ

СПИСЪК НА ВХОДОВЕТЕ

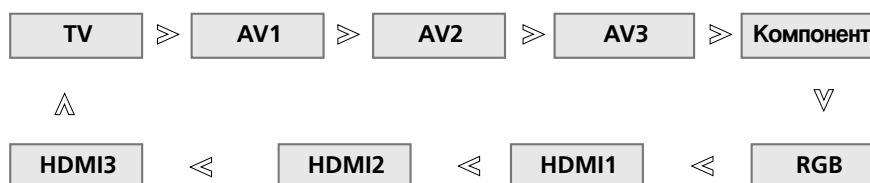
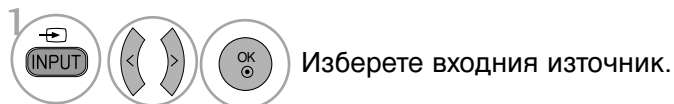

С изключение на
42/50PQ2***,
42/50PQ3***

- Само 42/50PQ1***

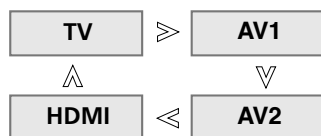

- Освен това можете да настроите менюто **ВХОД**.
(Само 42/50PQ1***, 42/50PQ2***, 42/50PQ301*)



- **TV** : Изберете го, ако гледате телевизия.
- **AV** : Изберете го, ако гледате VCR или външно оборудване.
- **Компонент** : Изберете го, ако използвате DVD плейър или цифров телевизионен приемник в зависимост от конектора.
- **RGB** : Изберете го, ако използвате компютър в зависимост от конектора.
- **HDMI** : Изберете го, ако използвате DVD плейър или цифров телевизионен приемник в зависимост от конектора.

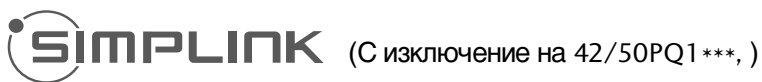

Работи само на устройство с лого SIMPLINK. Проверете за наличието на лого SIMPLINK.

Изделието може да не работи правилно, когато се използва с други изделия с HDMI-CEC функция.

Това ви позволява да управлявате и пускате други AV устройства, свързани с телевизора, посредством HDMI кабел без допълнителни кабели и настройки.

Ако не искате да е включено менюто SIMPLINK, изберете **Изкл.**

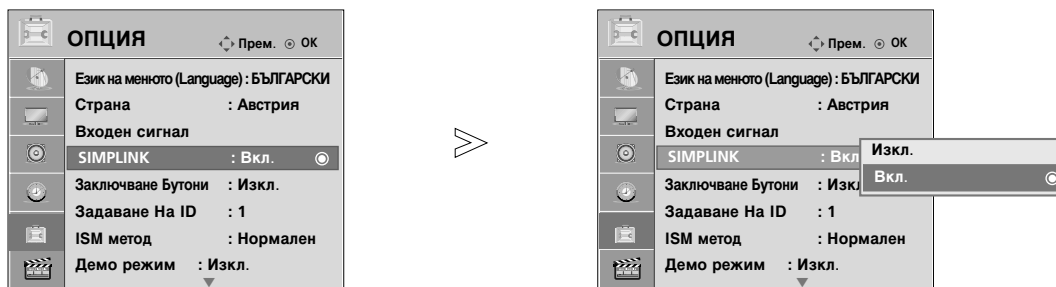

-   Изберете **ОПЦИЯ**.
-   Изберете **SIMPLINK**.
-   Изберете **Вкл.** или **Изкл.**
-  Запомнете.

- Натиснете бутона **MENU** (МЕНЮ), за да се върнете нормалното гледане на телевизия.
- Натиснете бутона **RETURN** (ВРЪЩАНЕ), за да се върнете към предишния екран на менюто.

Функции на SIMPLINK

възпроизвеждане на диск

Управлявайте свързаните AV устройства чрез натискане на бутоните \wedge \vee \lt \gt , ОК, \blacktriangleright , \blacksquare , I I, \blacktriangleleft и \blacktriangleright .

Пряко възпроизвеждане

След свързването на AV устройствата към телевизора, можете директно да управлявате тези устройства и да пускате медийни носители без допълнителни настройки.

Избор на AV устройство

Позволява ви да изберете едно от AV устройствата, свързани към телевизора, и да го пускате.

Изключване на всички устройства

Когато изключите телевизора, се изключват всички свързани устройства.

Изключване на аудио изхода

Предлага лесен начин да изключвате аудио изхода.

Синхронизирано включване

Когато устройството с функция Simplink, свързана по HDMI извод, започне възпроизвеждане, телевизорът ще се включи автоматично.

*Устройство, което е свързано към телевизора през HDMI кабел, но не поддържа Simplink, не предлага тази функция.

БЕЛЕЖКА: Забележка: За работа със SIMPLINK трябва да се използва HDMI кабел над версия 1,3 с функция *CEC. (*CEC: Consumer Electronics Control (Управление на потребителска електроника)).

Свързване със система за домашно кино с логото SIMPLINK

- 1 Свържете извода **HDMI/DVI IN 1, HDMI IN 2** или **HDMI IN3** (С изключение на 42/50PQ2***, 42/50PQ3***) на гърба на телевизора с извода за HDMI на системата за домашно кино чрез HDMI кабели.
- 2 Свържете извода **Audio (Аудио)** на гърба на телевизора с входа **Audio (Аудио)** на системата за домашно кино чрез оптични кабели.
- 3 Изберете **Домашно кино** в менюто **Високогов.**, като натиснете бутона **SIMPLINK**.

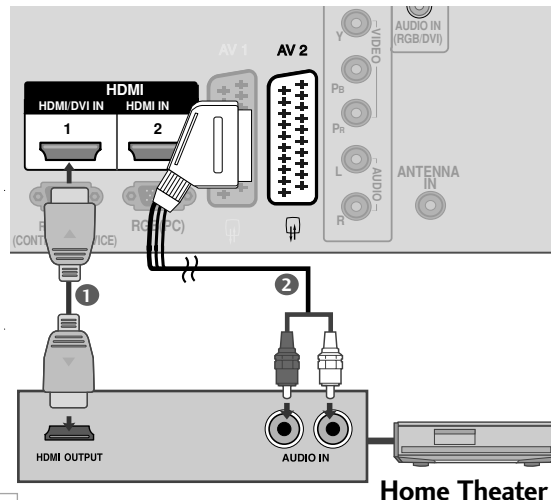

► Когато избирате или работите с носител на информация в устройството с функция домашно кино, тонколоната автоматично превключва на слушане през домашно кино.

! БЕЛЕЖКА

- Свържете HDMI кабела към HDMI/DVI IN или гнездото (HDMI изход) на гърба на устройството SIMPLINK с гнездото HDMI IN.
- Когато входният източник бъде превключен към друг такъв чрез бутон **ВХОД** на дистанционното управление или по друг начин, устройството, работещо със SIMPLINK, спира.

Меню SIMPLINK

Натиснете бутона $\wedge \vee < >$ а след това бутона **OK**, за да изберете желанния източник на SIMPLINK.

- 1 **TV viewing (Гледане на телевизия):** Превключване на предишния телевизионен канал, независимо от режима в момента.
- 2 **DISC playback (Изпълнение на ДИСК):** Избор и изпълнение на свързани дискове. Когато има на разположение повече от един диск, заглавията на дисковете по удобен начин се показват отдолу на екрана.
- 3 **VCR playback (Изпълнение на видеорекордер):** Изпълнение и управление на свързан видеорекордер.
- 4 **HDD Recordings playback (Възпроизвеждане на записи от твърд диск):** Възпроизвеждане и управление на записи, съхранявани на твърдия диск.
- 5 **Audio Out to Home theatre/Audio Out to TV (Аудио изход към домашно кино/към телевизор):** Избор на тонколони на домашното кино или телевизора за изход на аудио.



ГЛЕДАНЕ НА ТЕЛЕВИЗИЯ / УПРАВЛЕНИЕ НА ПРОГРАМИТЕ

ЕТИКЕТ НА ВХОДА

Избира етикет за всеки входен източник.

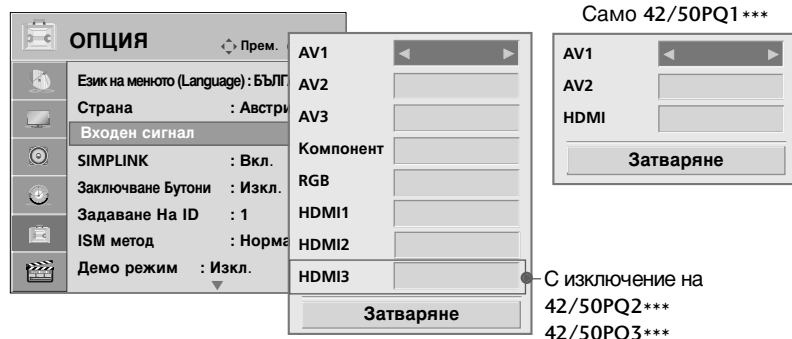
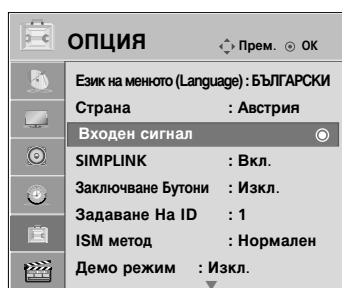

-   Изберете **ОПЦИЯ**.
-   Изберете **Входен сигнал**.
-   Изберете източника.
-  Изберете етикета.

- Натиснете бутона **MENU** (МЕНЮ), за да се върнете нормалното гледане на телевизия.
- Натиснете бутона **RETURN** (ВРЪЩАНЕ), за да се върнете към предишния екран на менюто.

АУДИО/ВИДЕО РЕЖИМ

При свързване на аудиовизуални устройства към външен вход може да се избират оптимални изображения и звук.

Изкл.	Деактивира AV РЕЖИМ .
Кино	Оптимизира видеото и аудио за гледане на филми.
Спорт	Оптимизира видеото и аудио за гледане на спортни прояви.
Игра	Оптимизира видеото и аудио за игри.

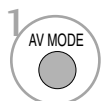
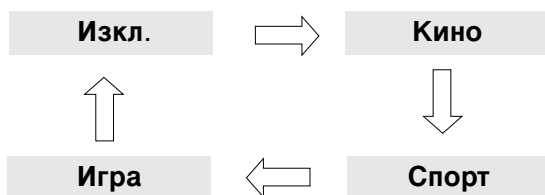

1 Натиснете няколкократно бутона **AV MODE (AV РЕЖИМ)**, за да изберете желаня източник.



- Ако изберете режим **Кино** в AV режим, режимът **Кино** ще се избере за **Режим на картина** и **Режим на звука**, съответно в менютата **КАРТИНА** и **Звук**.
- Ако в AV режим изберете **Изкл.**, ще се изберат картината и изображението, които зададете първоначално.

- Натиснете бутона **RETURN (ВРЪЩАНЕ)**, за да се върнете нормалното гледане на телевизия.





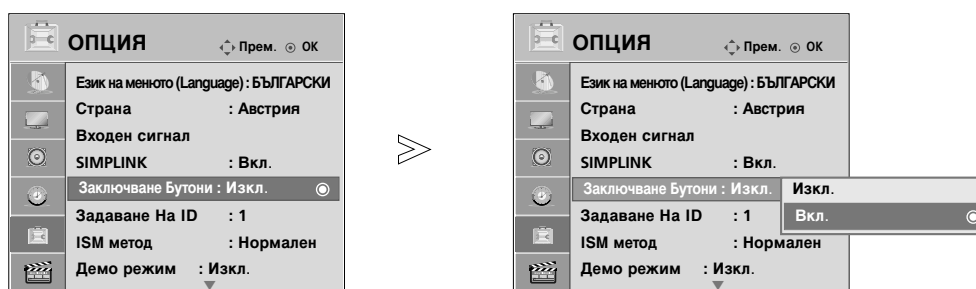

ГЛЕДАНЕ НА ТЕЛЕВИЗИЯ / УПРАВЛЕНИЕ НА ПРОГРАМИТЕ

Заклучване на клавишите

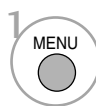
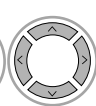
Телевизорът може да се настрои така, че да се задейства само с дистанционното управление. Тази функция се използва, за да се предотврати гледане без разрешение.

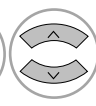
Този апарат е програмиран да запаметява коя опция е била зададена последна, дори и ако изключите апарата.

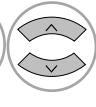

- 1   Изберете **ОПЦИЯ**.
- 2   Изберете **Заклучване Бутони**.
- 3   Изберете **Вкл.** или **Изкл..**
- 4  Запомнете.

- При **Заклучване Бутони** 'Вкл.', и изключен телевизор, за да включите телевизора, натиснете бутон **INPUT(ВХОД)**, **P ▲** или **▼** (или **P ^ v**) на телевизора или бутон **POWER(ЗАХРАНВАНЕ)**, **INPUT(ВХОД)**, **P ^ v** или **ЦИФРОВИТЕ** бутони на дистанционното управление – телевизорът ще се включи.
- Когато е включено **Заклучване Бутони**, на екрана се появява '**x Заклучване Бутони Вкл**' ако по време на гледане на телевизия бъде натиснат някой бутон на предния панел. (с изключение на бутон **ϕ / I**)

- Натиснете бутона **MENU** (МЕНЮ), за да се върнете нормалното гледане на телевизия.
- Натиснете бутона **RETURN** (ВРЪЩАНЕ), за да се върнете към предишния екран на менюто.

Нулиране (Възстановяване на оригиналните фабрични стойности)

Използвайте, за да върнете бързо всички опции на менюто към предварително зададените оригинални фабрични стойности.

Тази функция изтрива всички телевизионни програми.

Когато завърши Initial Setting (**Фабр. нулиране**), трябва да стартирате отново настройката за инициализиране.

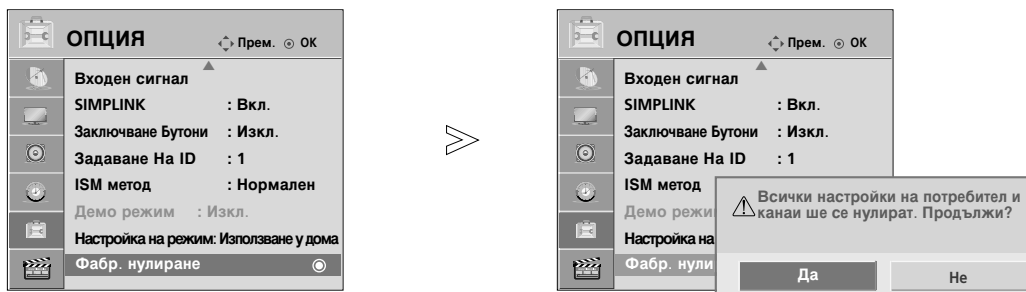

- 1   Изберете **ОПЦИЯ**.
- 2   Изберете **Фабр. нулиране**.
- 3   Изберете **Да**.
- 4  Стартирайте **Фабр. нулиране**.

- Натиснете бутона **MENU** (МЕНЮ), за да се върнете нормалното гледане на телевизия.
- Натиснете бутона **RETURN** (ВРЪЩАНЕ), за да се върнете към предишния екран на менюто.

А СЕ ИЗПОЛЗВА USB УСТРОЙСТВОТО

(С изключение на 42/50PQ1***, 42/50PQ2***, 42/50PQ301*)

При свързване на USB устройството

Когато свързвате USB устройство, това изскачащо меню се показва автоматично. Не можете да добавяте нова папка или да изтривате съществуваща в USB устройството за съхранение.

- Показаното може да се различава от вашия телевизор.

- 1 Свържете USB устройството към входните USB жакове от страни на телевизора.

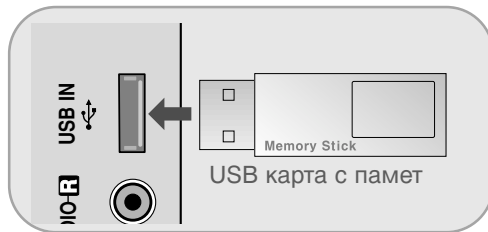

- Този телевизор поддържа JPEG, MP3 и SD Divx. (Само 42/50PQ6***)
- Този телевизор поддържа JPEG, MP3. (Само 42/50PQ3***)

- 2 Изберете **СНИМКИ**, **СПИС. МУЗИКА** или **СПИС. ФИЛМИ** (Само 42/50PQ6***).



Когато изваждате USB устройство

Преди да извадите USB устройството, изберете менюто Изваждане на USB устройство.



Предпазни мерки при използване на USB устройство

- ▶ Разпознава се само USB устройство за съхранение.
- ▶ Ако USB устройството за съхранение се свързва през USB концентратор, устройството не се разпознава.
- ▶ Може да не се разпознае USB устройство за съхранение, използващо програма за автоматично разпознаване.
- ▶ Може да не се разпознае USB устройство за съхранение, което използва негов собствен драйвер.
- ▶ Скоростта на разпознаване на едно USB устройство за съхранение може да зависи от всяко устройство.
- ▶ Моля, не изключвайте телевизора и не изваждайте USB устройството за съхранение, когато свързаното USB устройство за съхранение работи. огато се отдели или извади внезапно такова устройство, могат да се повредят записаните файлове или USB устройството за съхранение.
- ▶ Моля, не включвайте USB устройството за съхранение, което е било изкуствено маневрирано към персонален компютър. Устройството може да причини неизправност на изделието или неуспешно възпроизвеждане. Не забравяйте да използвате само USB устройство за съхранение с нормални музикални файлове или файлове с изображения.
- ▶ Моля, използвайте само USB устройство за съхранение, което е било форматирано като FAT16, FAT32, NTFS файлова система под операционната система Windows. В случай на USB устройство за съхранение, форматирано с различна помощна програма, която не се поддържа от Windows, то може да не се разпознае.
Данните в USB устройство не могат да се изтрият в NTFS файлова система.
- ▶ Моля, свържете захранване към USB устройство за съхранение, което изисква външен източник на захранване. Ако не, устройството може да не се разпознае.
- ▶ Моля, свържете USB устройството за съхранение с кабел, предложен от производител на USB. Ако се свърже с кабел, който не се предлага от производител на USB, или прекомерно дълъг кабел, устройството може да не се разпознае.
- ▶ Някои USB устройства за съхранение може да не се поддържат или да не работят гладко.
- ▶ Поддържат се само 999 файла и папки. Файлове и папки над този брой няма да бъдат разпознати.
- ▶ Данните в USB устройство не могат да се разпознаят.
До 128 знака на английски могат да се разпознаят като име на файл.
- ▶ Архивирайте важните файлове, тъй като данните на USB устройството може да се повредят. Управлението на данните е отговорност на потребителя и следователно производителите не покриват повреди на изделия, носители на данни.
- ▶ Ако в режим на готовност се свърже USB, определен твърд диск ще се зареди при включване на телевизора.
- ▶ Препоръчителният капацитет е 1 TB или по-малко за външен USB твърд диск и 32 GB или по-малко за USB памет.
- ▶ Всяко устройство, чийто капацитет е по-голям от препоръчителния, може да не работи, както трябва.
- ▶ Ако не работи външен USB твърд диск с функция за икономия на енергия, изключете твърдия диск и го включете отново, за да започне да работи, както трябва.

! БЕЛЕЖКА

- Показаното може да се различава от вашия телевизор.
- За да не изгубите USB устройството с памет, използвайте USB конектора (продава се отделно), за да закрепите USB устройството с памет към държача за USB конектора на телевизора.



СПИСЪ НА СНИМ И

екранен дисплей може да е различен за вашия телевизор. Изображенията са пример за подпомагане работата на телевизора.

Поддържан файл PHOTO(*.JPEG)

База: Макс. 4800 x без ограничение

Мин: 32 x 32

- Не се поддържа прогресивен тип
- Можете да възпроизвеждате само JPEG файлове.
- В JPEG (само SOF0, SOF1) се поддържа само базово сканиране.
- Неподдържаните файлови формати се показват като растерна графика.

омпоненти на екрана

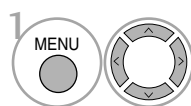

Изберете USB.

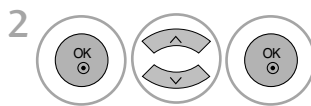

Изберете Списък снимки.

1 Отива към файл с по-горно ниво

2 Текуща страница/Всичко страници

3 Общ брой на маркираните снимки

4 Съответстващи бутони на дистанционното управление

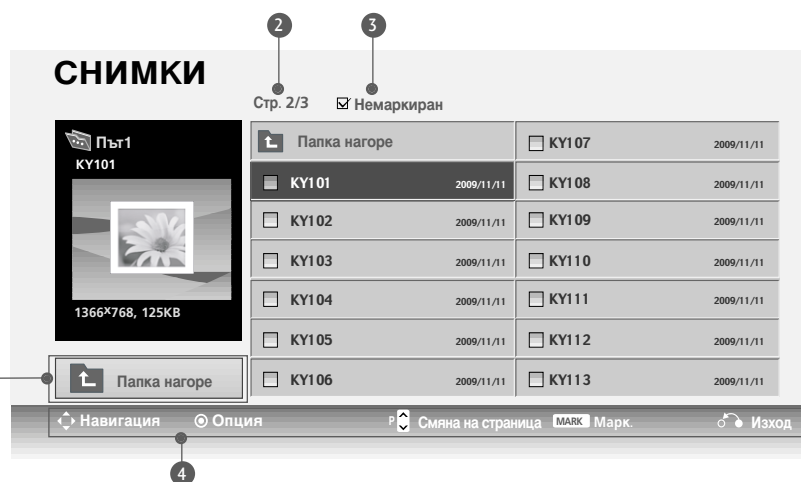

А СЕ ИЗПОЛЗВА USB УСТРОЙСТВОТО

(С изключение на 42/50PQ1***, 42/50PQ2***, 42/50PQ301*)

Избор на снимки и изскачащо меню

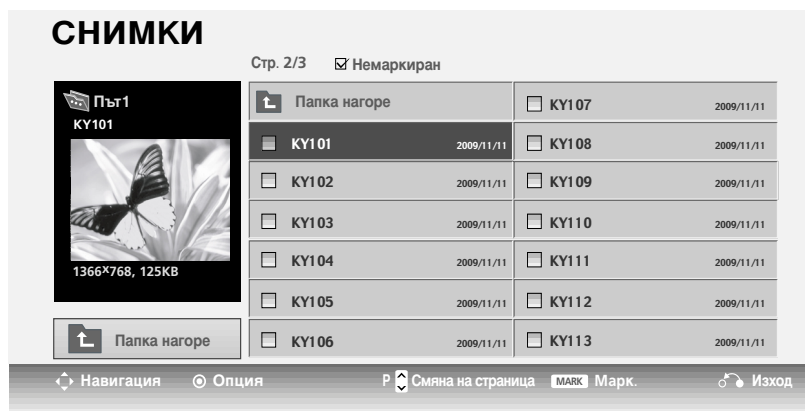

- ▶ **Преглед** : Показва избрания елемент.
- ▶ **Марк. всички** : Маркиране на всички снимки на екрана.
- ▶ **Демарк. Всички** : Отменя избора на всички маркирани снимки.
- ▶ **Изтриване** : Изтрива избраната снимка.
- ▶ **Затваряне** : Затваряне на изскачащото меню.



- 1 Избира папка или устройство.
- 2 Избира желаните снимки.
- 3 Показва изскачащото меню.
- 4 Избира желаното изскачащо меню.

- За обхождане на страницата със снимки използвайте бутон **P** ^ v
- Използвайте бутон **Марк**, за да маркирате или отмените маркирането на снимка. когато са маркирани една или повече снимки можете да разглеждате отделни снимки или слайдшоу от маркираните снимки. Ако няма маркирани снимки, можете да разглеждате всички снимки поотделно или всички снимки в папката в слайдшоу.



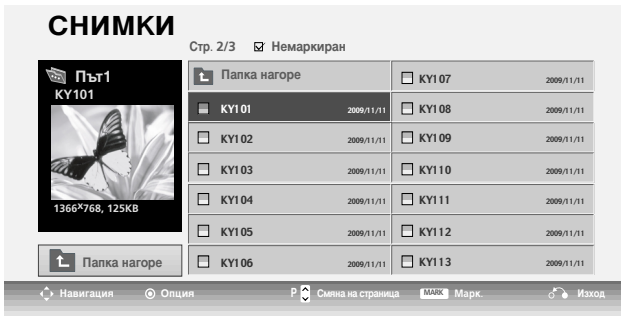

Настройка на менюто в цял екран

Можете да промените настройките за показване на цял екран на снимките, записани на едно USB устройство

На разположение са подробни операции на екрана за преглед на снимки на цял екран.

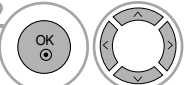

Екранното съотношение на една снимка може да променя размера на показваната на екрана снимка в цял размер.
Натиснете бутона **ВРЪЩАНЕ**, за да се върнете към предишния екран на менюто.

-  Избира папка или устройство.
-  Избира желаните снимки.
-  Показва изскачащото меню.
-  Изберете **Преглед**
-  Избраната снимка се показва в пълен размер.

А СЕ ИЗПОЛЗВА USB УСТРОЙСТВОТО

(С изключение на 42/50PQ1***, 42/50PQ2***, 42/50PQ301*)

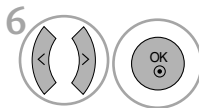

Изберете **Слайдшоу**, **BGM**, **Rotate**, **Изтриване**, **Опция** или **Скриване**.

- Използвайте бутона < > за да изберете предишна или следваща снимка.
- Използвайте бутона < > за да изберете и управлявате менюто на цял екран.

- ▶ **Слайдшоу** : огато няма избрана снимка се показват всички снимки в текущата папка по време на слайдшоуто. Избраните снимки се показват по време на слайдшоуто.
 - Задаване на интервал от време за слайдшоуто **Опция**.
- ▶ **BGM** : Слушане на музика по време на преглед на снимките в пълен размер.
 - Задаване на BGM устройство и албум в **Опция** .
- ▶ **Rotate** : Завърта снимките.
 - Завърта снимката на 90°, 180°, 270°, 360° по посока на часовниковата стрелка.
- ▶ **Изтриване** : Изтрива снимки.
- ▶ **Опция** : Задаване на стойности за скорост на смяна на слайдовете и **Папка Музика**.
 - Използвайте бутона < > ^ v и бутона ОК за задаване на стойностите. След това отидете до **ОК** и натиснете ОК
 - Не можете да променяте **Папка Музика** докато се възпроизвежда BGM.
- ▶ **Скриване** : Скриване на менюто на цял екран.
 - За да видите отново менюто на цял екран натиснете бутона ОК за показване.

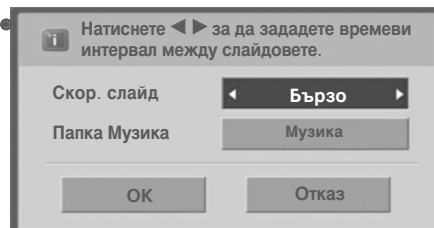

СПИСЪ НА МУЗИКАЛНИ ФАЙЛОВЕ

Закупените музикални файлове (*.MP3) може да съдържат ограничения от авторски права. Възпроизвеждането на тези файлове може да не се поддържа от този модел. С този модул може да се възпроизвежда музикален файл на вашето USB устройство.

On Screen Display (екранен дисплей) може да е различен за вашия телевизор. Изображенията са пример за подпомагане работата на телевизора.

Музикален файл (*.MP3)
Скорост на предаване 32 ~ 320kbps
Честота на модулиране MPEG1 слой 3: 32k ~ 48kHz

Компоненти на екрана

1 MENU Изберете USB.

2 OK Изберете **Списък Музика**.

1 Отива към файл с по-горно ниво

2 Current page/Total pages (Текуща страница/Всичко страници)

3 Общ брой маркирани музикални файлове

4 Съответстващи бутони на дистанционното управление

СПИС. МУЗИКА Стр. 2/3 Немаркиран

Музика	Заглавие	Продължителност
Aisensi	Папка нагоре	
	Aisensi	03:28
	Kimigamatteirukara	03:46
	Metamorphoze	04:17
	mind forest	04:35
	Sunano zyuzika ~ Interlude ~	03:15

Папка нагоре

Навигация Опция Смяна на страница MARK Марк. Изход

А СЕ ИЗПОЛЗВА USB УСТРОЙСТВОТО





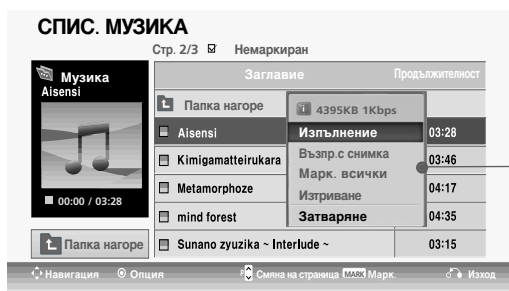

(С изключение на 42/50PQ1***, 42/50PQ2***, 42/50PQ301*)

Избор на музикални файлове и изскачащо меню

Както е показано, могат да се изброят до 6 музикални заглавия на страница.



- ▶ **Изпълнение** (по време на стоп): Възпроизвеждане на избраните музикални файлове. Веднага щом свърши музикалното изпълнение започва следващото. Когато няма избрани музикални файлове за възпроизвеждане се възпроизвежда следващият в текущата папка.
- ▶ **Play Marked (Изпълни маркираните)** : Възпроизвеждане на избраните музикални файлове. Веднага щом свърши музикалното изпълнение, автоматично започва следващото избрано.
- ▶ **Спиране на изпълнението** (по време на възпроизвеждане): Спира възпроизвеждания музикален файл.
- ▶ **Възпр.с снимка** : Стартира възпроизвеждане на избраните музикални файлове и след това отива в **Списък снимки**.
- ▶ **Марк. всички** : Маркиране на всички музикални файлове в папката.
- ▶ **Демарк. Всички** : Отменя избора на всички маркирани музикални файлове.
- ▶ **Изтриване** : Изтрива избрания музикален запис.
- ▶ **Затваряне** : Затваряне на изскачащото меню.







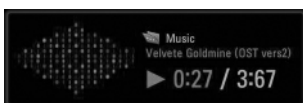

-  Избира папка или устройство.
-   Избира желания музикален запис.
-  Показва изскачащото меню.
-   Избира желаното изскачащо меню.

- За обхождане на страницата с музика използвайте бутоните **P** ^ v .
- Използвайте бутон **Марк**, за да маркирате или отмените маркирането на музикален файл. Когато са маркирани един или повече музикални файла, маркираните музикални файлове ще се възпроизвеждат в последователност. Например, ако искате да слушате само едно изпълнение непрекъснато, просто маркирайте само нето и го възпроизвеждайте. Ако няма маркиран музикален файл ще се възпроизвеждат всички музикални файлове в папката.

- Ако не натиснете някой бутон по време на възпроизвеждане, кутиятата с информацията за възпроизвеждане (както е показана по-долу) ще „плува“ като екранна защита.
- „екранна защита“ ?
Екранната защита предпазва екрана от пикселни повреди от оставащо на екрана неподвижно изображение за продължителен период от време.



! БЕЛЕЖКА

- ▶ Когато се възпроизвежда музика, на фона на името на записа се показва иконата .
- ▶ Един повреден или увреден музикален файл не се възпроизвежда, а се показва 00:00 като време на възпроизвеждане.
- ▶ Един музикален файл, изтеглен от платена услуга със заштита от авторски права, не тръгва, а показва несъответстващо време на възпроизвеждане.
- ▶ Ако натиснете бутоните ОК,  се спира екранната защита.
- ▶ Този телевизор не може да възпроизвежда музикални файлове, които са по-малки от 32 килобайта.
- ▶ Бутоните PLAY (възпроизвеждане) , Pause (пауза) , , ,  на дистанционното управление също са на разположение в този режим.
- ▶ Можете да използвате бутона , за да изберете следващата песен, и бутона , за да изберете предишната песен.

А СЕ ИЗПОЛЗВА USB УСТРОЙСТВОТО

(С изключение на 42/50PQ1***, 42/50PQ2***, 42/50PQ301*)

Списък ФИЛМИ (Само 42/50PQ6***)

Списъкът с филми се активира при откриване на USB. Използва се при възпроизвеждане на файлове с филми на телевизора.

Показва филмите в папката USB и поддържа Изпълнение.

Позволява възпроизвеждане на всички филми в папката и желаните от потребителя файлове.

Редактирането на видео не се поддържа, но файловете може да се изтрият.

Това е списък с филми, който показва информация за папката и Divx файла.

Поддържа до четири устройства.

Файл за поддръжка на ФИЛМ(*.avi/*.Divx)

Видео формат : MPEG1 , MPEG2, MPEG4 (Не поддържа Microsoft MPEG4-V2, V3), DivX 3.xx , DivX 4.xx, DivX 5.xx , DivX VOD (DRM) , XviD , DivX 6.xx(Playback (Възпроизвеждане))

Аудио формат : Mpeg, Mp3, PCM, Dolby Digital.

Честота на модулиран : 32k ~ 48kHz

Скорост на предаване : 32k ~ 320kbps

Формат на субтитрит : *.smi/ *.srt/ *.sub(MicroDVD, SubViewer 2.0)/ *.ass/ *.ssa/*.txt(DVD Subtitle System)

- Може да не се възпроизвежда DivX в зависимост от типовете или методите на записване.
- Ако видео и аудио структурата на записания файл не е синхронизирана, ще се възпроизвежда или само звукът, или само образът.
- **Максималната скорост на предаване на DivX, който може да се възпроизведе, е 4Mbps.**
- Максималната честота на кадрите FPS (кадъра в секунда) може да бъде постигната само на SD ниво. Честотата на кадрите е 25 FPS (720*576) или 30 FPS (720*480) дв в зависимост от разделителната способност.
- Файлове с честота на кадрите 25 FPS, 30 FPS или повече може да не се възпроизведат, както трябва.
- Възможно е файловете, кодирани с Global Motion Compensation (Глобална компенсация на движението), да не се възпроизведат.
- Някои файлове със субтитри, които не са подредени последователно, може да не се покажат.

Наименование на разширението	Видео декодер	Аудио кодек	Разделителна способност
mpg, mpeg, mpe, vob, dat	MPEG1, MPEG2	AC3, MPEG, MP3, PCM	
Avi, divx, m4v	MPEG 4-SP, MPEG4-ASP, Divx 3.xx, Divx 4.xx, Divx 5.xx, Divx 6.xx (Playback (Възпроизвеждане)), Xvid	AC3, MPEG, MP3, PCM	720x576@25p 720x480@30p

ОМПОНЕНТИ НА ЕКРАНА

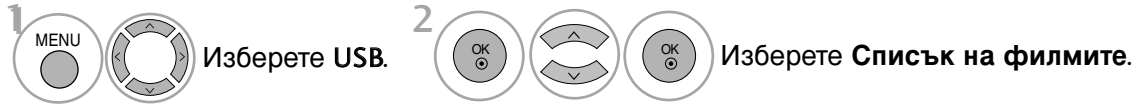

- 1 Отива към файл с по-горно ниво
- 2 Current page/Total pages (Текуща страница/Всичко страници)
- 3 Общ брой на маркираните заглавия на филми
- 4 Съответстващи бутони на дистанционното управление

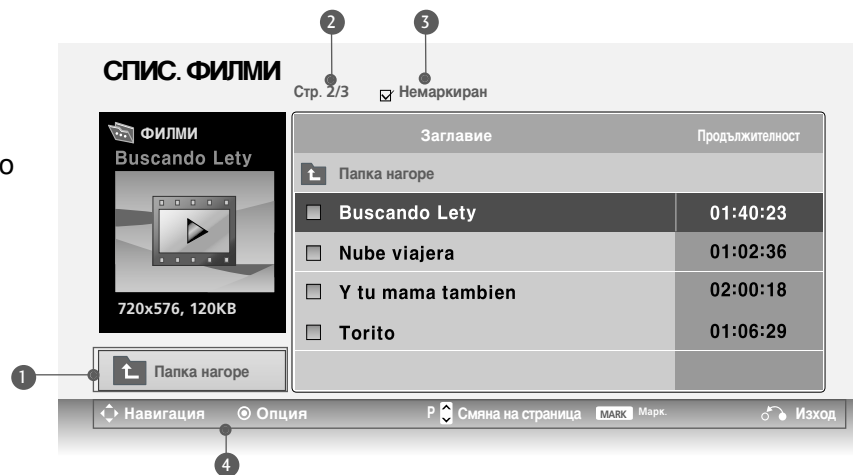

! БЕЛЕЖКА

- ▶ Файлт с DivX филма и файлът с неговите субтитри трябва да са в една и съща папка.
- ▶ За да се покажат субтитрите, името на видео файла и името на файла със субтитрите трябва да са еднакви.
- ▶ Използвайте клавиши наляво/надясно (< / >), за да се придвижите напред или назад до определен кадър по време на възпроизвеждане на филм.
(Клавишите наляво/надясно (< / >) може да не работят, както трябва, за някои файлове по време на възпроизвеждане на филм.)

А СЕ ИЗПОЛЗВА USB УСТРОЙСТВОТО

(С изключение на 42/50PQ1***, 42/50PQ2***, 42/50PQ301*)





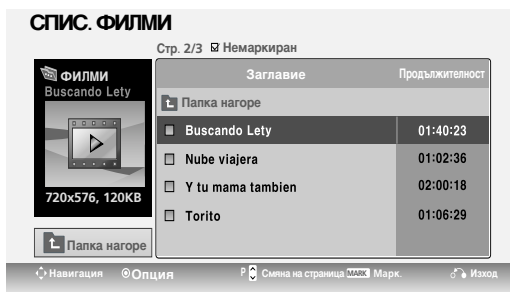

Избор на филм и изскачащо меню

Както е показано, на всяка страница са изредени до 6 заглавия на филми.



- ▶ **Изпълнение** : Възпроизвежда избраните заглавия. Изпълнява се Divx възпроизвеждане при смяна на екрана.
- ▶ **Play Marked (Изпълни маркираните)**: Възпроизвежда избраните заглавия. След приключване на изпълнението на филма, автоматично започва следващият избран филм.
- ▶ **Спиране на изпълнението** (По време на възпроизвеждане): Спира възпроизвеждането на пуснатите заглавия.
- ▶ **Марк. всички** : Маркира всички заглавия на филми в папката.
- ▶ **Демарк. Всички** : Отменя избора на всички маркирани заглавия на филми.
- ▶ **Изтриване** : Изтрива избраните заглавия.
- ▶ **Затваряне** : Затваря изскачащото меню.

А СЕ ИЗПОЛЗВА USB УСТРОЙСТВОТО

- 1  Избира папка или устройство.
- 2   Изберете желаните заглавия на филми.
- 3  Показва изскачащото меню.
- 4   Избира желаното изскачащо меню.

- В случай че има файлове, които не се поддържат, се показва съответното съобщение. Този файл е невалиден.

Език на DivX аудиото и субтитрите

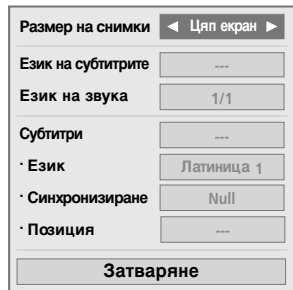

Език на субтитрите	Латиница 1	French, Spanish, Catalan Basque, Portuguese, Italian, Albanian, Rhaeto-Romanic, Dutch, German, Danish, Swedish, Norwegian, Finnish, Faroese, Icelandic, Irish, Scottish, English
	Латиница 2	Czech, Hungarian, Polish, Romanian, Croatian, Slovak, Slovenian, Sorbian
	Латиница 4	Estonian, the Baltic languages Latvian(Lettish) and Lithuanian, Greenlandic and Lappish
	Латиница 5	English, Trukish
	Cyrillic	Bulgarian, Byelorussian, Macedonian, Russian, Serbian and pre-1990 (no ghe with upturn) Ukrainian
	Greek	English, modern Greek
	Hebrew	English, modern Hebrew
	Chinese	Chinese
	Thai	Thai
	Arabic	English, Arabic

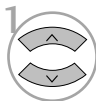

Изберете желаната опция.

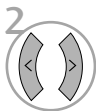

Изберете **Размер на снимки**, **Език на субтитрите**, **Език на звука**, **Субтитри**, **Език**, **Синхронизиране** или **Позиция**.

- Ако при изпълнение на DivX натиснете **ЧЕРВЕНИЯ** бутон, се показва това съобщение.
- **Език на звука и Език на субтитрите** : Променя групата Езици на звука/субтитрите по време на възпроизвеждане на филм.
- **Синхронизиране** : Регулира синхронизирането на времето на субтитрите -10 сек. ~ +10 сек. със стъпка 0,5 по време на възпроизвеждане на филм.
- **Позиция** : Променя позицията на субтитрите нагоре или надолу по време на възпроизвеждане на филм.

- Натиснете бутона **MENU** (МЕНЮ), за да се върнете нормалното гледане на телевизия.
- Натиснете бутона **RETURN** (ВРЪЩАНЕ), за да се върнете към предишния екран на менюто.

! БЕЛЕЖКА

- ▶ Някои специални символи не се поддържат в субтитрите.
- ▶ HTML тагове не се поддържат в субтитрите.
- ▶ Субтитри за езици, различни от поддържаните, не са налични.

Използване на дистанционното управление

◀◀ / ▶▶	<p>При изпълнение, няколкократно натискайте бутона REW(◀◀) за да ускорите ◀◀ -> ◀◀◀◀ -> ◀◀◀◀◀ -> ◀◀◀◀◀◀ -> ◀◀◀◀◀◀◀ -> ◀◀◀◀◀◀◀◀ .</p> <p>няколкократно натискайте бутона FF(▶▶) за да ускорите ▶▶-> ▶▶▶▶ -> ▶▶▶▶▶ -> ▶▶▶▶▶▶ .</p> <ul style="list-style-type: none"> ■ Натискането на тези бутони няколкократно увеличава скоростта на превъртане напред/назад.
	<p>По време на изпълнение натиснете бутона Pause Pause().</p> <ul style="list-style-type: none"> ■ Показва се неподвижен екран.
< >	<ul style="list-style-type: none"> ■ Когато използвате бутона < или > по време на изпълнение, на екрана може да се види курсор, който показва текущата позиция.
Изпълнение(▶)	<p>Натиснете бутона Изпълнение(▶) за да се върнете към нормално възпроизвеждане.</p>

А СЕ ИЗПОЛЗВА USB УСТРОЙСТВОТО

(С изключение на 42/50PQ1***, 42/50PQ2***, 42/50PQ301*)

Код за регистриране на DivX (Само 42/50PQ6***)

Проверете кода за регистриране на DivX на телевизора. Като използвате кода за регистриране, можете да вземете под наем или да закупвате филми на адрес www.divx.com/vod.

Не е позволено възпроизвеждане на взети под наем или закупени DivX файлове чрез код за регистриране на DivX от друг телевизор. (Могат да се възпроизвеждат само DivX файлове, които отговарят на кода за регистриране на закупения телевизор.)

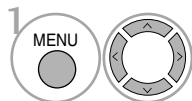
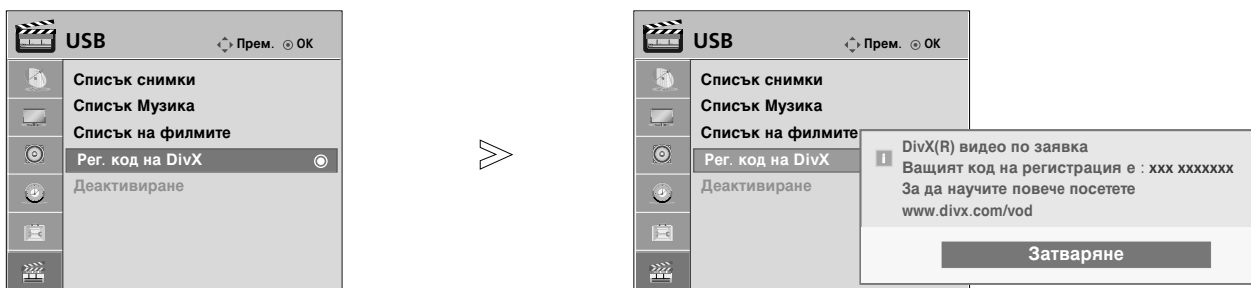

Изберете USB.

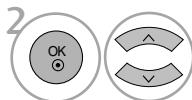

Изберете **Рег. код на DivX**.



Покажете **Рег. код на DivX**.

- Натиснете бутона **MENU** (МЕНЮ), за да се върнете нормалното гледане на телевизия.
- Натиснете бутона **RETURN** (ВРЪЩАНЕ), за да се върнете към предишния екран на менюто.

“Сертифицирано с DivX Certified за възпроизвеждане на DivX видео, включително съдържание с високо качество”



За DIVX ВИДЕОТО: DivX® е цифров видео формат, създаден от DivX, Inc. Това е устройство, официално сертифицирано с DivX Certified за възпроизвеждане на DivX видео. Вж. www.divx.com за допълнителна информация и софтуерни инструменти за конвертиране на вашите файлове в DivX видео.

ЗА DIVX ВИДЕО-ПО-ЗАЯВКА: Това DivX Certified® устройство трябва да се регистрира, за да се възпроизвежда на него DivX VOD съдържание (Видео по заявка). За да се генерира код за регистрация, намерете раздела DivX VOD в менюто за настройка на устройството. Отидете на vod.divx.com с този код, за да изпълните процеса по регистриране и да научите повече за DivX VOD.

! БЕЛЕЖКА

Поддържан филмов файл

Разделителна способност: под 720x480(720x576) Ш x В пиксела.
Кадрова честота: под 30 кадъра/сек

- ▶ Видео кодек: MPEG1, MPEG2, MPEG4(Не поддържа Microsoft MPEG4-V2, V3), DivX3.xx, DivX4.xx, DivX5.xx, DivX VOD(DRM), XviD, DivX 6.xx(Playback (Възпроизвеждане))
- ▶ При зареждане някои бутони може да не работят.
- ▶ Ако използвате код за регистриране на DivX на друго устройство, не може да се възпроизведе взет под наем или закупен DivX файл. Затова винаги използвайте кода за регистриране на DivX, зададен на този телевизор.

Деактивиране (Само 42/50PQ6***)

Изтрийте съществуващата информация за удостоверяване, за да получите нови потребителски данни за DivX удостоверяване за телевизора.

След изпълнение на функцията отново се изисква удостоверяване на потребителя за DivX, за да видите DivX DRM файловете.

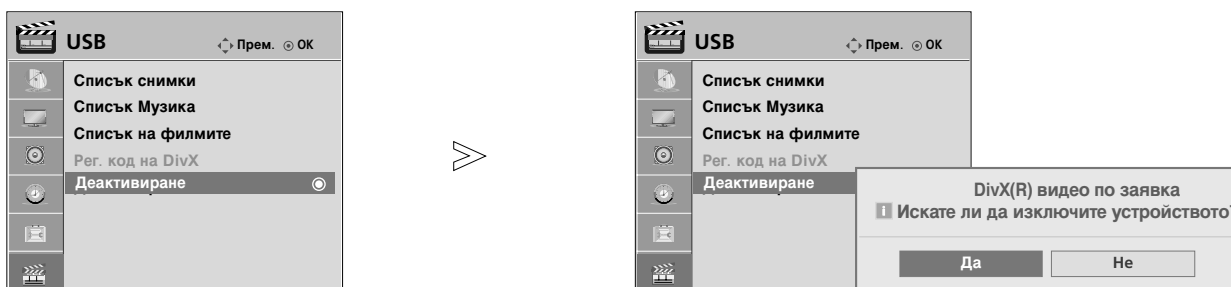

-   Изберете **USB**.
-   Изберете **Деактивиране**.
-   Изберете **да** или **не**.
- 



- Натиснете бутона **MENU** (МЕНЮ), за да се върнете нормалното гледане на телевизия.
- Натиснете бутона **RETURN** (ВРЪЩАНЕ), за да се върнете към предишния екран на менюто.

УПРАВЛЕНИЕ НА КАРТИНАТА

УПРАВЛЕНИЕ НА РАЗМЕРА НА КАРТИНАТА (СЪОТНОШЕНИЕ)

Можете да гледате екрана в различни формати на картината; **16:9, Just Scan, Оригинална, 4:3, 14:9, Увеличаване** и **Увеличаван на картината при режим кино1**.

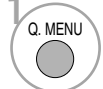
Ако продължително време на екрана се показва фиксирано изображение, то може да се отпечата на екрана и да остане видимо.

1   Изберете **Съотношение**.

2  Изберете желаня формат на картината.

- Можете да регулирате **Съотношение** от меню **КАРТИНА** или **Q. Меню** (Бързо меню).

• 16:9 (широк екран)

Този избор води до хоризонтално регулиране на образа, в линейно съотношение, до запълване на целия екран (полезно е при гледане на DVD във формат 4:3)



• Оригинална

Когато вашият телевизор приеме широкоекранный сигнал, той автоматично ще превключи на формата на изпращания образ.

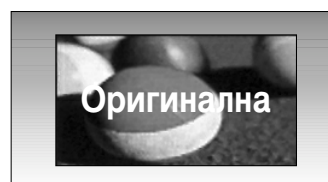

• Just Scan

Този избор ще ви позволи да гледате картина с най-добро качество, без загуба на оригиналната картина с висока разделителна способност.
БЕЛЕЖКА : Ако в оригиналната картина има шум, ще видите шума по ръба.



• 4:3

С този избор ще можете да гледате образ в оригиналното съотношение 4:3, със сиви ивици отляво и отдясно.



- **14:9**

В режим 14:9 можете да гледате образ 14:9 и стандартни телевизионни програми. Екран 14:9 се гледа така, че екран 4:3 е увеличен нагоре/надолу и наляво/надясно.



- **Zoom**

С този избор ще можете да гледате образа без изменение и със запълване на екрана. Въпреки това горната и долната част от образа ще бъдат отрязани.



- **Увеличаван на картината при режим кино1**

Изберете Увеличаван на картината при режим кино , ако желаете образът да се измени, като едновременно се изтегли хоризонтално и се отреже вертикално.

Въпреки това горната и долната част от образа ще бъдат отрязани. Обхват на настройване е от 1 до 16.

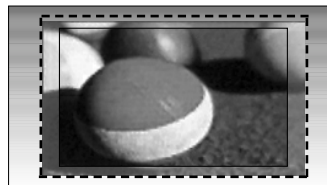

! БЕЛЕЖКА

- ▶ Можете да изберете само **4:3**, **16:9 (Wide)**, **14:9**, **Увеличаван**, **Увеличаван на картината при режим кино1** в HDMI режим Компонентен.
- ▶ Можете да избирате само **4:3**, **16:9** (широк) само в режим RGB.
- ▶ В режим HDMI/Компонентно (над 720p), се предлага само **Just Scan**.

УПРАВЛЕНИЕ НА КАРТИНАТА

Икономия на енергия

Намалява консумацията на енергия на плазмения дисплей.

Фабричната настройка по подразбиране отговаря на изискванията на Energy Star и е регулирана на подходящото ниво за гледане в домашни условия.

Можете да увеличавате яркостта на вашия екран, като регулирате нивото на Икономия на енергия или като настроите Режим на картина.

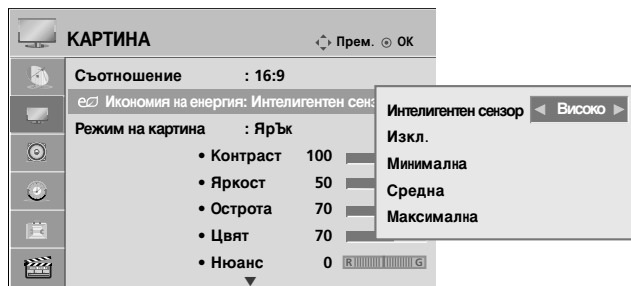

-   Изберете **КАРТИНА**.
-   Изберете  **Икономия на енергия**.
-   Изберете **Интелигентен сензор**, **Изкл.**, **Минимална**, **Средна** или **Максимална**.

Когато е избрано **Интелигентен сензор**,

-  Изберете **Ниско**, **Среден** или **Високо**.

(С изключение на 42/50PQ1***)

- Когато е включена функцията "Интелигентен сензор", картината се регулира автоматично, за да е най-подходяща за условията на средата.
- **Интелигентен сензор** : Настройва картината в съответствие с обкръжаващите условия.

ИКОНОМИЯ НА ЕНЕРГИЯ

(Само 42/50PQ1***)

Ова е функция за намаляване на консумацията на електроенергия от телевизора.

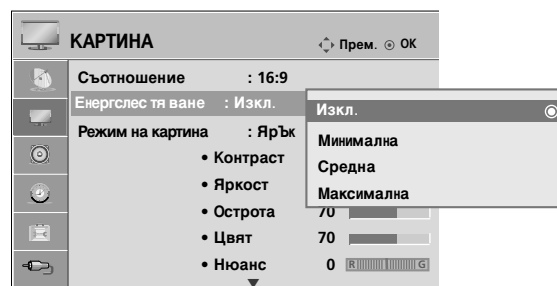

-   Изберете **КАРТИНА**.
-   Изберете **Енергслес тя ване**.
-   Изберете **Изкл.**, **Минимална**, **Средна** или **Максимална**.





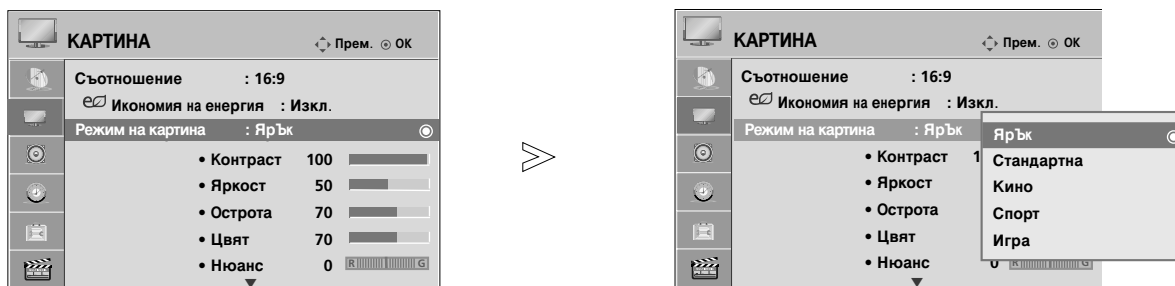

- Press the **MENU** button to return to normal TV viewing.
- Press the **RETURN** button to move to the previous menu screen.

ПРЕДВАРИТЕЛНО ЗАДАДЕНИ НАСТРОЙКИ НА КАРТИНАТА

Зададен режим на картината

- Ярък** Усилете контраста, яркостта, цвета и рязкостта за жива картина.
- Стандартна** Най-широко използваното състояние на дисплея на екрана.
- Кино** Оптимизира видеото за гледане на филми.
- Спорт** Оптимизира видеото за гледане на спортни прояви.
- Игра** Оптимизира видеото за игри.



- 1   Изберете **КАРТИНА**.
- 2   Изберете **Режим на картина**.
- 3   Изберете **Ярък, Стандартна, Кино, Спорт** или **Игра**.

- Режимът на картината регулира телевизора за най-добър вид на картината. Изберете от менюто **Режим на картина** предварително зададената стойност въз основа на категорията на програмата.
- Можете да регулирате **Режим Картина** и в **Q.Меню** (Бързо меню).





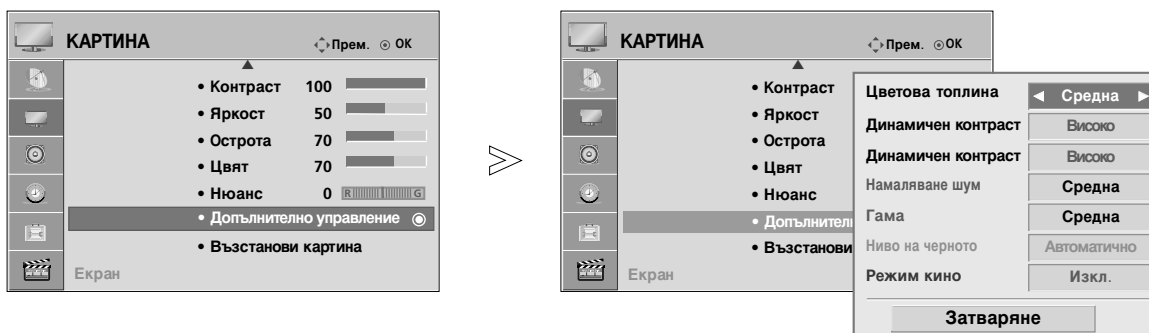

- Натиснете бутона **MENU** (МЕНЮ), за да се върнете нормалното гледане на телевизия.
- Натиснете бутона **RETURN** (ВРЪЩАНЕ), за да се върнете към предишния екран на менюто.

УПРАВЛЕНИЕ НА КАРТИНАТА

Автоматично управление на цветовия тон (Топла/Средна/Студена)

Изберете една от три автоматични настройки на цвета. Задайте warm (топло), за да подсилите топлите цветове като червено, или cool (хладно), за да виждате по-малко наситени цветове, с повече синьо.



- 1   Изберете **КАРТИНА**.
- 2   Изберете **Допълнително управление**.
- 3   Изберете **Цветова топлина**.
- 4  Изберете едно от следните: **Студена, Средна или Топла**.

- Натиснете бутона **MENU** (МЕНЮ), за да се върнете нормалното гледане на телевизия.
- Натиснете бутона **RETURN** (ВРЪЩАНЕ), за да се върнете към предишния екран на менюто.

РЪЧНА НАСТРОЙКА НА КАРТИНАТА

Режим на картината - опция на потребителя

- **Контраст**

Регулира разликата между светлите и тъмните нива в картината.

- **Яркост**

Увеличава или намалява наситеността на бялото в картината.

- **Острота**

Регулира нивото на рязкостта по краищата между светли и тъмни области на картината. Колкото по-ниско е нивото, толкова по-меко е изображението.

- **Цвят**

Регулира наситеността на всички цветове.

- **Нюанс**

Регулира баланса между нивата на червеното и зеленото.

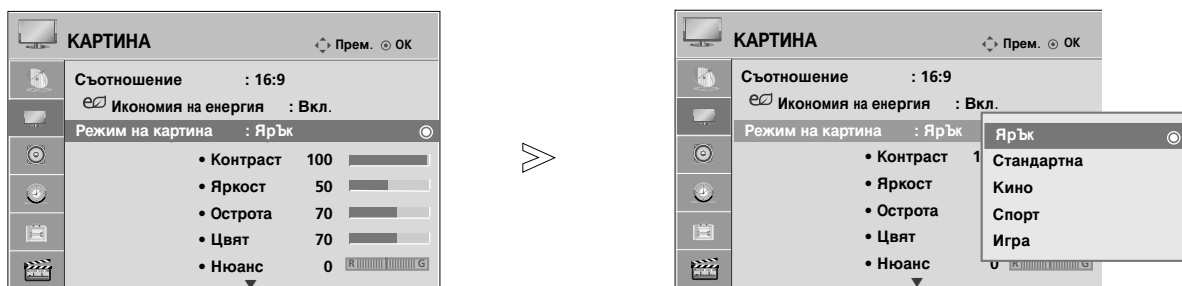

1 Изберете **КАРТИНА**.

2 Изберете **Режим на картина**.

3 Изберете **Ярък, Стандартна, Кино, Спорт** или **Игра**.

4 Изберете **Контраст, Яркост, Острота, Цвят** или **Нюанс**.

5 Направете необходимите настройки.

- Натиснете бутона **MENU** (МЕНЮ), за да се върнете нормалното гледане на телевизия.
- Натиснете бутона **RETURN** (ВРЪЩАНЕ), за да се върнете към предишния екран на менюто.

! БЕЛЕЖКА

- ▶ В режим RGB-PC не можете да регулирате цвят, контрастност и оттенък до желани от вас нива.

УПРАВЛЕНИЕ НА КАРТИНАТА

ТЕХНОЛОГИЯ ЗА ПОДОБРЯВАНЕ НА КАРТИНАТА

Динамичен контраст(Изкл./Ниско/Високо)

Оптимизира контраста, за да поддържа най-доброто му ниво според яркостта на екрана. Разделителната способност на градацията се подобрява, като светлите части стават по-светли, а тъмните – по-тъмни. Тази функция се отнася към динамичен контраст и подобрява усещането за присъствие, което трябва да дадат контролите за контраст, като използва размазване и други входни сигнали.

Динамичен контраст(Изкл./Ниско/Високо)

Регулира цветовете на екрана, така че да изглеждат по-живи, богати и ясни. Тази настройка подобрява нюанса, наситеността и осветеността, така че червеният, синият, зеленият и белият цвят изглеждат по-живи.

Намаляване шум(Изкл./Ниско/Средна/Високо)





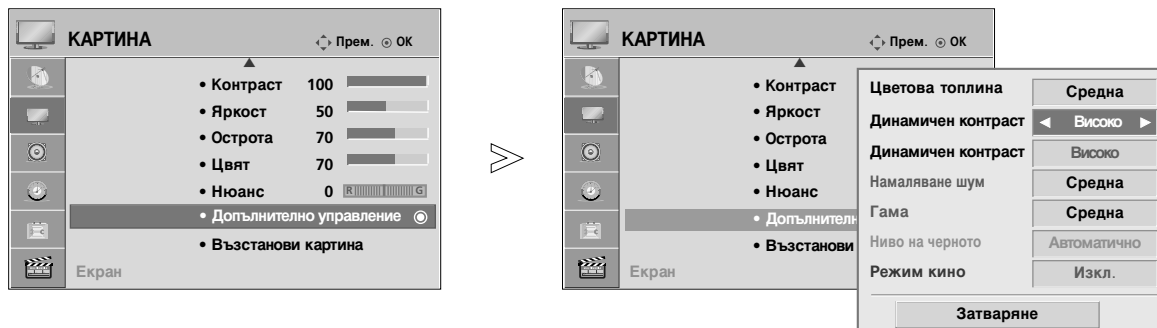

Намалява шума на екрана, без да прави компромиси с качеството на видеото. Тази функция се използва също за намаляване на рекурсивния шум и MPEG шума (Комар/Блок).

Гама(Ниско/Средна/Високо)

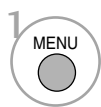
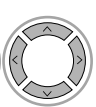
Можете да настроите яркостта на тъмните области и областите със средни нива на сивото на картината.

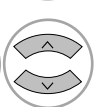
- **Ниско** : Прави по-светли тъмните области и областите със средни нива на сивото на картината.
- **Средна**: Показва градацията на оригиналната картина.
- **Високо**: Прави по-тъмни тъмните области и областите със средни нива на сивото на картината.



- 1   Изберете **КАРТИНА**.
- 2   Изберете **Допълнително управление**.
- 3   Изберете **Динамичен контраст**, **Динамичен контраст**, **Намаляване шум** или **Гама**.
- 4   Изберете желаните от вас източници.

- Натиснете бутона **MENU** (МЕНЮ), за да се върнете нормалното гледане на телевизия.
- Натиснете бутона **RETURN** (ВРЪЩАНЕ), за да се върнете към предишния екран на менюто.

РАЗШИРЕНИ НАСТРОЙКИ – НИВО НА ЧЕРНОТО (ТЪМНИНАТА)

Прави тъмните части на екрана да изглеждат по-тъмни.

Тази функция действа в следните режими: TV, AV, Компонент или HDMI.



- 1   Изберете **КАРИНА**.
- 2   Изберете **Допълнително управление**.
- 3   Изберете **Ниво на черното**.
- 4   Изберете **Ниско** или **Високо**.

- **Ниско** : Отражението на екрана става по-тъмно.
- **Високо** : Отражението на екрана става по-ярко.
- **Автоматично** : Реализиране на нивото на черното на екрана и автоматично задаване на високо или ниско.

- Натиснете бутона **MENU** (МЕНЮ), за да се върнете нормалното гледане на телевизия.
- Натиснете бутона **RETURN** (ВРЪЩАНЕ), за да се върнете към предишния екран на менюто.

УПРАВЛЕНИЕ НА КАРТИНАТА

РАЗШИРЕНИ НАСТРОЙКИ – РЕЖИМ ФИЛМ

Видеоклиповете, записани във филм, стават по-естествени.

Тази функция действа само в режими Analog TV (аналогова телевизия), AV (аудио/видео) и **Компонент** 480i/576i.

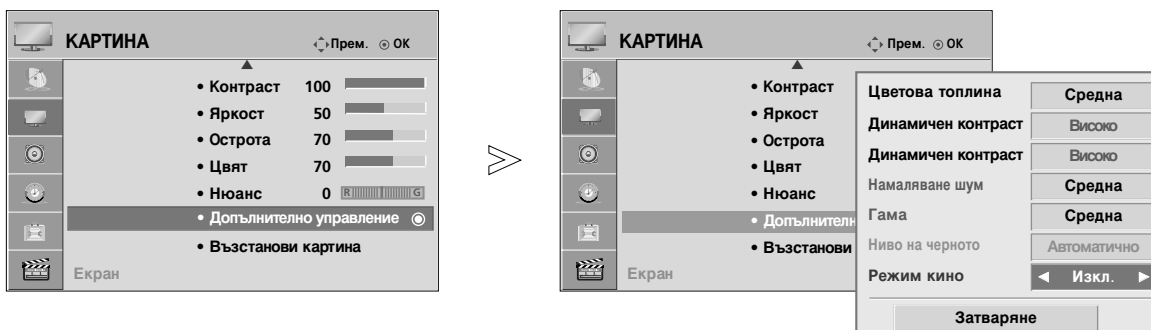





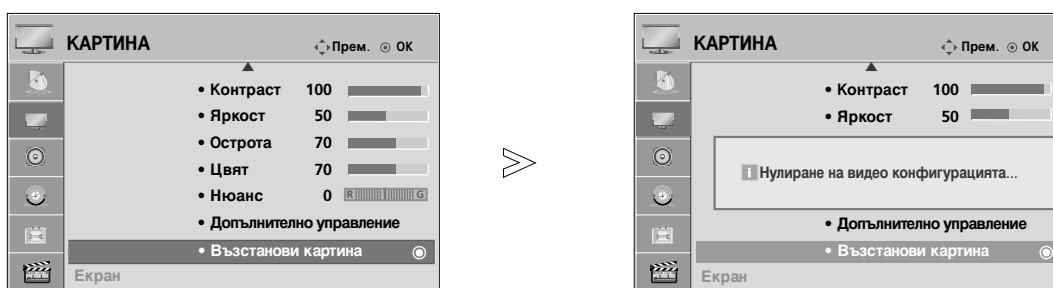

- 1   Изберете **КАРТИНА**.
- 2   Изберете **Допълнително управление**.
- 3   Изберете **Режим кино**.
- 4   Изберете **Вкл.** или **Изкл..**
- 5 

- Натиснете бутона **MENU** (МЕНЮ), за да се върнете нормалното гледане на телевизия.
- Натиснете бутона **RETURN** (ВРЪЩАНЕ), за да се върнете към предишния екран на менюто.

НУЛИРАНЕ НА КАРТИНАТА

Настройките на избраните режими на картина се възстановяват на фабрично заложените си стойности.



- 1   Изберете **КАРТИНА**.
- 2   Изберете **Възстанови картина**.
- 3  Връща зададената стойност в начално състояние.

- Натиснете бутона **MENU** (МЕНЮ), за да се върнете нормалното гледане на телевизия.
- Натиснете бутона **RETURN** (ВРЪЩАНЕ), за да се върнете към предишния екран на менюто.

УПРАВЛЕНИЕ НА КАРТИНАТА

Метод ISM (Image Sticking Minimization - Сведение до минимум на постоянни изображения)

Спряна или неподвижна картина на екрана за продължително време може да доведе до поява на "призрачно" изображение, което остава дори след като промените картината. Избягвайте да оставяте неподвижно изображение на екрана продължително време.

Нормален

Ако нямате проблеми със "замръзването" на образа, ISM не е необходимо – задайте го на Normal (Нормално).

Изчистване

Функцията "варосване" премахва трайните изображения от екрана.

Бележка: Възможно е прекалено наситено изображение да не може да се премахне с "Варосване".

Изкуств. Спътник

Orbiter(Изкуств. Спътник) ви помага да избегнете "призрачни" изображения. Най-добре е да не се допуска картината да се фиксира на едно място на екрана. За да се избегне задържане на образи на екрана, картината ще се движи на всеки 2 минути.

Изчистване на екрана

Цветният блок с леко изместен екран и белият модел се показват последователно. Трудно е да се усети появилото се остатъчно изображение, тъй като временното остатъчно изображение се премахва и цветовият модел работи.

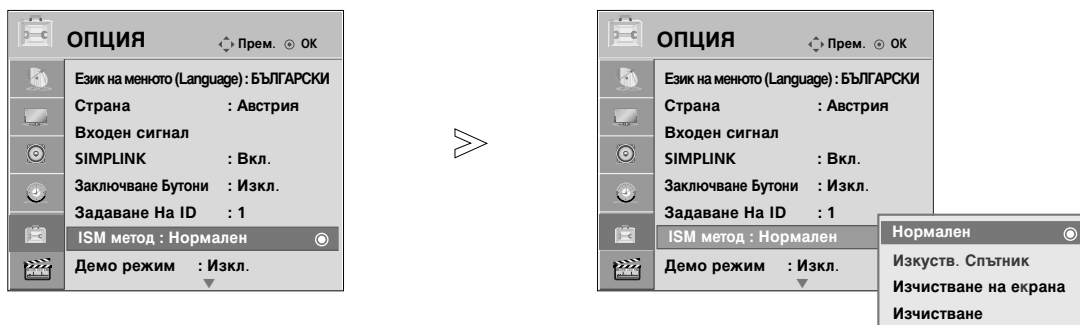

1 MENU Изберете **ОПЦИЯ**.

2 OK Изберете **ISM метод**.

3 OK Изберете **Нормален, Изкуств. Спътник, Изчистване на екрана** или **Изчистване**.

4 OK Запомнете.

- Ако не е необходимо да настройвате тази функция, задайте **Нормален**.

- Натиснете бутона **MENU** (МЕНЮ), за да се върнете нормалното гледане на телевизия.
- Натиснете бутона **RETURN** (ВРЪЩАНЕ), за да се върнете към предишния екран на менюто.

Демо режим

Използвайте, за да видите разликата между включено и изключено положение на XD Demo (Демо на XD).

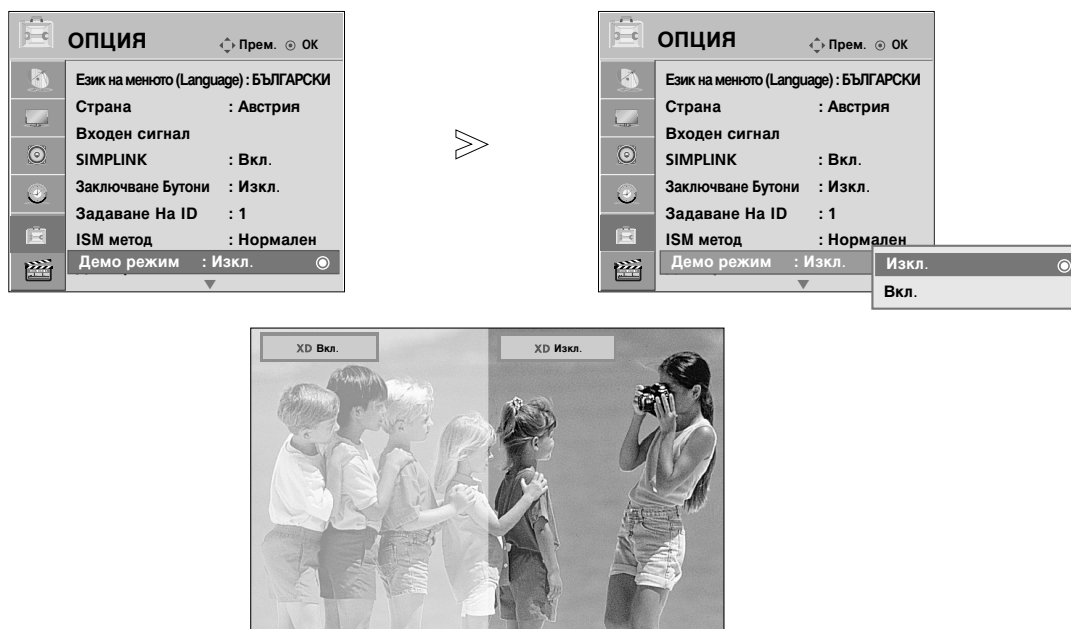

- 1 MENU Изберете **ОПЦИЯ**.
- 2 OK Изберете **Демо режим**.
- 3 OK Изберете **Вкл.** или **Изкл.**.
За да спрете **Демо режим**, натиснете произволен бутон.

УПРАВЛЕНИЕ НА КАРТИНАТА

Настройка на режим

Препоръчваме ви да настроите режима на телевизора “Използване у дома” за най-добра картина в домашни условия.

Режим “Демонстрация в магазина” е оптимална настройка за показване в магазин.

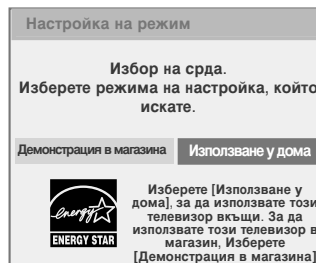
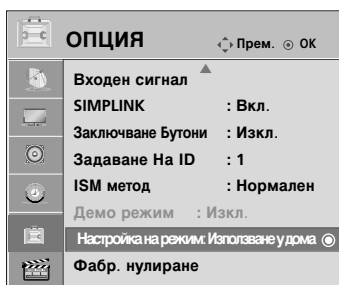

- 1   Изберете **ОПЦИЯ**.
- 2   Изберете **Настройка на режим**.
- 3   Изберете **Демонстрация в магазина** или **Използване у дома**.
- 4  Запомнете.

- Натиснете бутона **RETURN** (ВРЪЩАНЕ), за да се върнете нормалното гледане на телевизия.







УПРАВЛЕНИЕ НА ЗВУКА И ЕЗИКА

АВТОМАТИЧЕН ИЗРАВНИТЕЛ НА ЗВУКА

Автоматичният изравнител на звука поддържа автоматично еднаква сила на звука дори и при промяна на програмите.

Тъй като всяка излъчвана станция има свои собствени условия за сигнала, може да се наложи регулиране при всяка смяна на сигнала. Тази функция позволява на потребителите да се наслаждават на стабилни нива на сигнала, като извършват автоматични настройки за всяка програма.



- 1   Изберете **Звук**.
- 2   Изберете **Авт. сила на звука**.
- 3   Изберете **Вкл.** или **Изкл.**.

- Натиснете бутона **MENU** (МЕНЮ), за да се върнете нормалното гледане на телевизия.
- Натиснете бутона **RETURN** (ВРЪЩАНЕ), за да се върнете към предишния екран на менюто.

УПРАВЛЕНИЕ НА ЗВУКА И ЕЗИКА

ЗАДАДЕНИ НАСТРОЙКИ НА ЗВУКА - РЕЖИМ НА ЗВУКА

Можете да изберете предпочитана настройка на звука; **Стандартна, Музика, Кино, Спорт** или **Игра**, също така можете регулирате **Високи тонове, Ниски тонове**.

Режимът на звука ви дава възможност да се наслаждавате на най-добрия звук без специално регулиране, защото телевизорът настройва съответните опции за звука въз основа на съдържанието на програмата.

Стандартна, Музика, Кино, Спорт и **Игра** са фабрични настройки за оптимално качество на звука.

Стандартна
Музика
Кино
Спорт
Игра

Показва звук със стандартно качество.
Оптимизира звука за слушане на музика.
Оптимизира звука за гледане на филми.
Оптимизира звука за гледане на спортни прояви.
Оптимизира звука за игри.

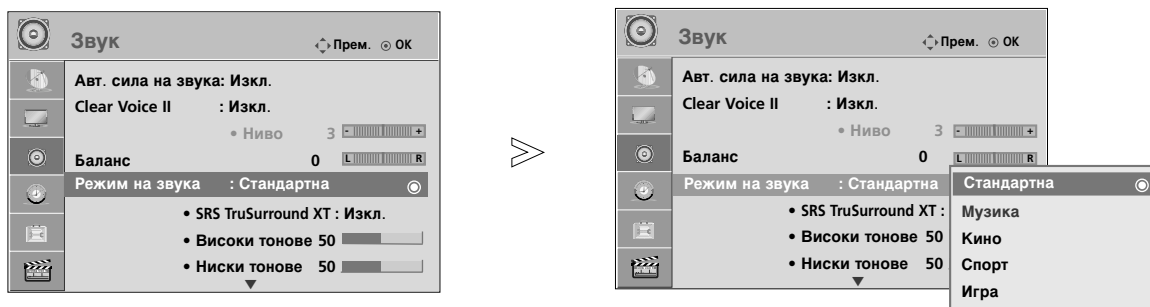

1 MENU Изберете **Звук**.

2 OK Изберете **Режим на звука**.

3 OK Изберете **Стандартна, Музика, Кино, Спорт** или **Игра**.

4 OK

• Можете да регулирате **Режим на звука** и в **Q.Menu** (Бързо меню).

- Натиснете бутона **MENU** (МЕНЮ), за да се върнете нормалното гледане на телевизия.
- Натиснете бутона **RETURN** (ВРЪЩАНЕ), за да се върнете към предишния екран на менюто.

РЕГУЛИРАНЕ НА НАСТРОЙКИТЕ НА ЗВУКА – РЕЖИМ НА ПОТРЕБИТЕЛЯ

Регулиране на еквалайзера.

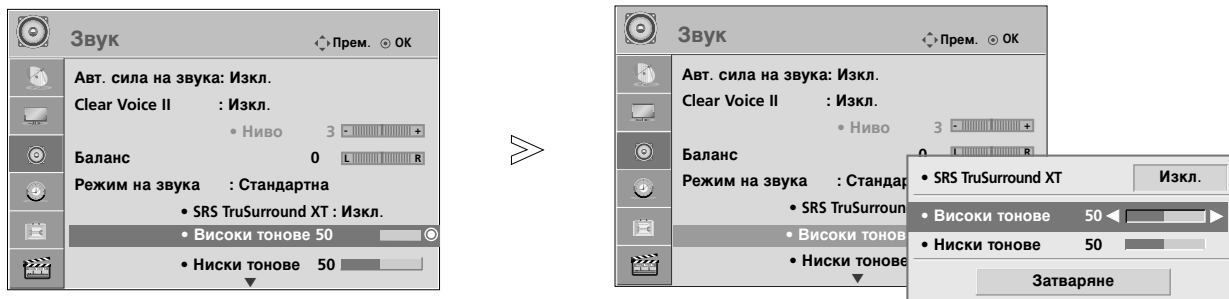

- 1 Изберете **Звук**.
- 2 Изберете **Режим на звука**.
- 3 Изберете **Стандартна, Музика, Кино, Спорт или Игра**.
- 4 Изберете **Високи тонове, Ниски тонове**.
- 5 Направете необходимите настройки.
- 6

- Натиснете бутона **MENU** (МЕНЮ), за да се върнете нормалното гледане на телевизия.
- Натиснете бутона **RETURN** (ВРЪЩАНЕ), за да се върнете към предишния екран на менюто.

SRS TRUSURROUND XT

Изберете тази опци за реалистичен звук.

- 1 Изберете **Звук**.
- 2 Изберете **SRS TruSurround XT**.
- 3 Изберете **Вкл. или Изкл..**
- 4

• **SRS TruSurround XT** : TruSurround XT е патентована технология на SRS, която решава проблема с възпроизвеждането на 5.1 много канално съдържание по две тонколони.



- ▶ е търговска марка на SRS Labs, Inc.
- ▶ Технологията TruSurround XT е вградена по лиценз на SRS Labs, Inc.

УПРАВЛЕНИЕ НА ЗВУКА И ЕЗИКА

CLEAR VOICE II

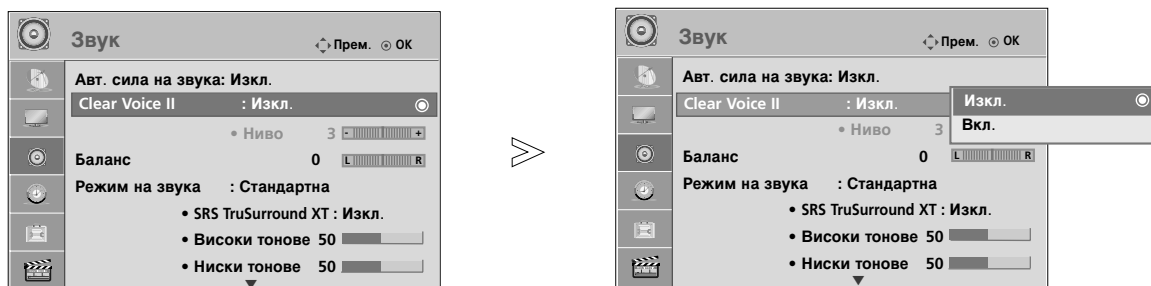



Чрез разпознаване на спектъра на човешкия глас сред другите шумове, помага на потребителите да слушат по-добре човешки гласове.



- 1   Изберете **Звук**.
- 2   Изберете **Clear Voice II**.
- 3   Изберете **Вкл.** или **Изкл..**

• Ако изберете **On (Вкл.)** за **Clear Voice II (Ясен глас II)**, функцията **SRS TruSurround XT** няма да работи.

Регулиране на нивото на Clear Voice (Ясен глас) при избор на **On (Вкл.)**

- 4   Изберете **Ниво**.
- 5   Направете желаните настройки.





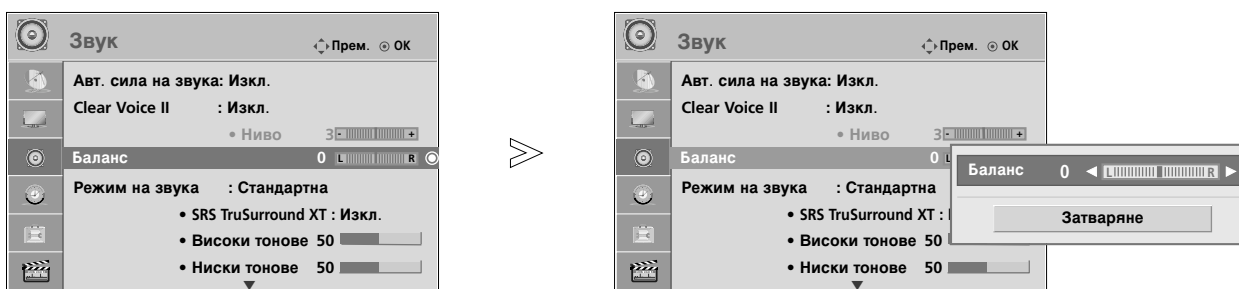

• Изберете нива от **'-6'** до **'6'**.

- Натиснете бутона **MENU** (МЕНЮ), за да се върнете нормалното гледане на телевизия.
- Натиснете бутона **RETURN** (ВРЪЩАНЕ), за да се върнете към предишния екран на менюто.

БАЛАНС

Можете да настроите баланса на високоговорителя до нивата, които предпочитате.



- 1   Изберете **Звук**.
- 2   Изберете **Баланс**.
- 3   Направете желаните настройки.





- Натиснете бутона **MENU** (МЕНЮ), за да се върнете нормалното гледане на телевизия.
- Натиснете бутона **RETURN** (ВРЪЩАНЕ), за да се върнете към предишния екран на менюто.

УПРАВЛЕНИЕ НА ЗВУКА И ЕЗИКА

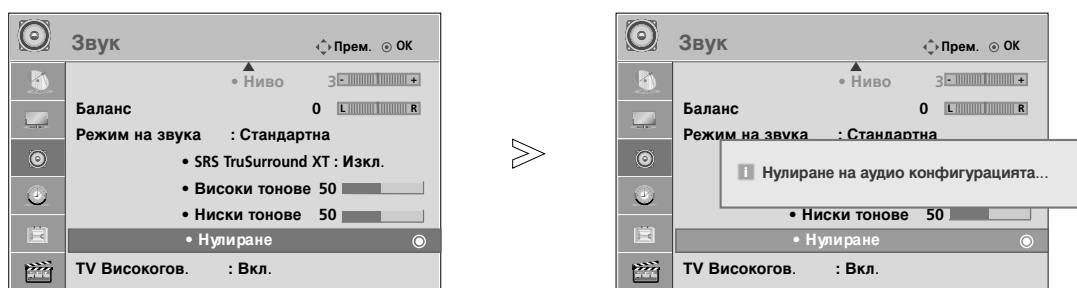
ВЪЗСТАНОВЯВАНЕ НА ЗВУКОВИТЕ НАСТРОЙКИ

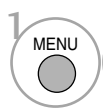
Настройките на избрания режим на звука се възстановяват на фабрично заложените си стойности.



-   Изберете **Звук**.
-   Изберете **Нулиране**.
-  Връща зададената стойност в начално състояние.

- Натиснете бутона **MENU** (МЕНЮ), за да се върнете нормалното гледане на телевизия.
- Натиснете бутона **RETURN** (ВРЪЩАНЕ), за да се върнете към предишния екран на менюто.

НАСТРОЙКА НА ВКЛЮЧВАНЕ/ИЗКЛЮЧВАНЕ НА ВИСОКОГОВОРИТЕЛИТЕ НА ТЕЛЕВИЗОРА

Можете да регулирате състоянието на вътрешния високоговорител.

При AV, Компонент, RGB и HDMI с HDMI към DVI кабел, телевизионната тонколони може да работи дори и да няма видеосигнал.

Ако искате да използвате вашата външна Hi-Fi стерео система, изключете вътрешните високоговорители на телевизора.



-   Изберете **Звук**.
-   Изберете **TV Високогов..**
-   Изберете **Вкл.** или **Изкл..**

- Натиснете бутона **MENU** (МЕНЮ), за да се върнете нормалното гледане на телевизия.
- Натиснете бутона **RETURN** (ВРЪЩАНЕ), за да се върнете към предишния екран на менюто.

! БЕЛЕЖКА

- ▶ Когато високоговорителят на телевизора е изключен по време на работа на Simplink системата за домашното кино, звуковият изход автоматично превключва на тонколони на системата за домашно кино, но когато високоговорителят на телевизора е включен, звукът излиза от него.

УПРАВЛЕНИЕ НА ЗВУКА И ЕЗИКА

I/II

Стерео/двойно приемане

Когато се избере програма, информацията за звука на програмата се появява заедно с номера на програмата и името на станцията.

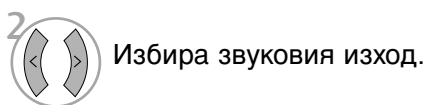

Предаване	На екрана
Моно	MONO
Стерео	STEREO
Двойно	DUAL I, DUAL II, DUAL I+II

■ Избор на моно звук

Ако стерео сигналът е слаб при стерео приемане, превключете на моно. При моно приемане се подобрява чистотата на звука.

■ Избор на език при излъчване на два езика

Ако дадена програма може да се приема на два езика (двоен език), можете да включите на DUAL I (ДВОЕН I), DUAL II (ДВОЕН II) или DUAL I+II (ДВОЕН I+II).

DUAL I (двоен I) изпраща главния език на предаването към високоговорителите.

DUAL II (двоен II) изпраща втория език на предаването към високоговорителите.

DUAL I+II изпраща отделен език към всеки високоговорител.

NICAM приемане

Ако телевизорът ви разполага с приемник за NICAM приемане, може да се получава висококачественият дигитален звук NICAM (Near Instantaneous Companding Audio Multiplex).

Изходът за звука може да се избере съобразно типа на получаваното предаване.

-
- 1 Когато получите NICAM моно, можете да изберете **NICAM MONO**.
 - 2 Когато получите NICAM стерео, можете да изберете **NICAM STEREO** или **NICAM MONO**.
 - 3 Когато получите двоен NICAM, можете да изберете **NICAM DUAL I** (двоен NICAM I), **NICAM DUAL II** (двоен NICAM II), **NICAM DUAL I+II** (двоен NICAM I+II) или **NICAM MONO** (моно).
-

Избор на изходящия звуков сигнал

В режим AV, Component (Компонентно видео), RGB или HDMI можете да изберете изходящия звук за левия и десния високоговорител.

Изберете изходния сигнал на звука.

- L+R** : Аудио сигналът от левия аудиовход се изпраща към левия високоговорител, а аудиосигналът от десния аудио вход се изпраща към десния високоговорител.
- L+L** : Аудио сигналът от левия аудио вход се изпраща до левия и десния високоговорител.
- R+R** : Аудио сигналът от десния аудио вход се изпраща до левия и десния високоговорител.

УПРАВЛЕНИЕ НА ЗВУКА И ЕЗИКА

Език на екранното меню/ Избор на държава

Когато телевизорът се включи за първи път, на екрана се появява менюто на ръководството за инсталиране.

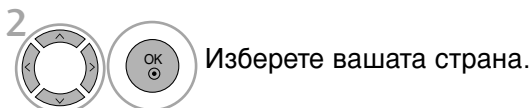
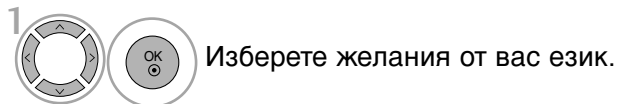

* Ако решите да промените избора на език / държава:

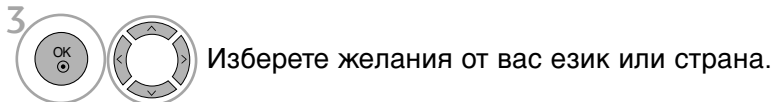

- Натиснете бутона **MENU** (МЕНЮ), за да се върнете нормалното гледане на телевизия.
- Натиснете бутона **RETURN** (ВРЪЩАНЕ), за да се върнете към предишния екран на менюто.

! БЕЛЕЖКА

- ▶ Ако инсталацията на **Installation guide** (Ръководството за инсталиране) не бъде завършена чрез натискане на бутон **EXIT** или след изтичане на времето за изчакване на екранния дисплей, то ще се появява всеки път, когато включите уреда.
- ▶ Ако сте избрали погрешно страната, телетекстът може да не се показва правилно на екрана и по време на работа с телетекст може да се появят някои проблеми.

НАСТРОЙКА НА ВРЕМЕТО

Настройка на часовника

Трябва да нагласите точното време, преди да използвате функцията за включване/изключване в определен час.

Ако настройката за текущия час бъде изтрита поради спиране на тока или изключване на телевизора от контакта, настройте отново часовника.

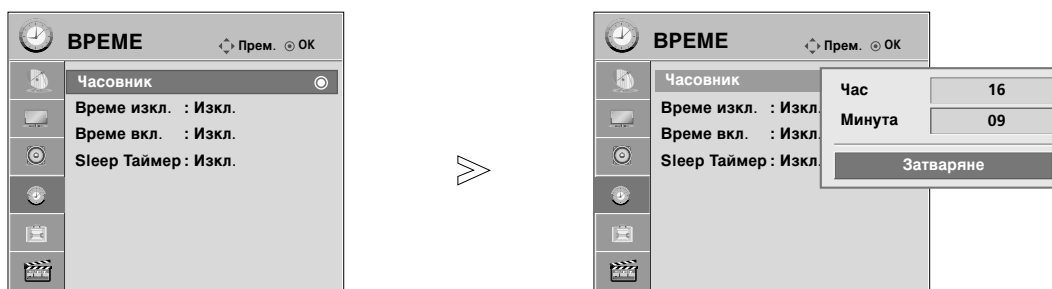

-   Изберете **ВРЕМЕ**.
-   Изберете **Часовник**.
-   Изберете **Час** или **Минута**.
-  Задайте **Час** или **Минута**.

- Натиснете бутона **MENU** (МЕНЮ), за да се върнете нормалното гледане на телевизия.
- Натиснете бутона **RETURN** (ВРЪЩАНЕ), за да се върнете към предишния екран на менюто.

НАСТРОЙКА НА ВРЕМЕТО

НАСТРОЙКА НА АВТОМАТИЧНО ВКЛЮЧВАНЕ/ИЗКЛЮЧВАНЕ НА ТАЙМЕРА

Таймерът за изключване автоматично изключва телевизора до режим на готовност в определеното време.

Два часа след включване на телевизора чрез функцията за включване, той автоматично се връща в режим над готовност, освен ако не се натисне някой бутон.

Функцията за изключване измества функцията за включване, ако двете са настроени за един и същи час.

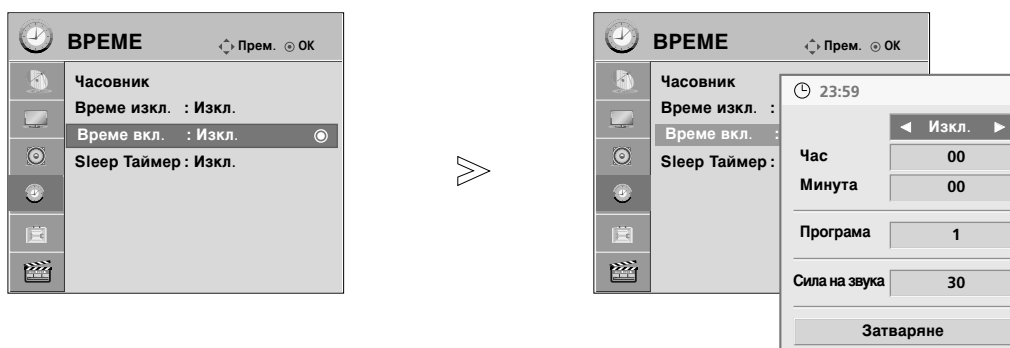

Телевизорът трябва да е в режим на готовност, за да може да се активира таймерът за включване.



1   Изберете **ВРЕМЕ**.

2   Изберете **Време изкл.** или **Време вкл.**.

Когато е избрано **On Time (Време вкл.)**,



3   Изберете **Час**, **Минута**, **Програма** или **Сила на звука**.

4  Задайте **Час**, **Минута**, **Програма**, **Сила на звука**.

- Натиснете бутона **MENU** (МЕНЮ), за да се върнете нормалното гледане на телевизия.
- Натиснете бутона **RETURN** (ВРЪЩАНЕ), за да се върнете към предишния екран на менюто.

НАСТРОЙКА НА ТАЙМЕРА ЗА СЪН

Не се налага да изключвате телевизора, преди да си легнете да спите. Таймерът за “сън” автоматично изключва телевизора до режим на готовност след изтичане на определеното време.

1   Изберете **Sleep Таймер**.

2  Изберете **Изкл., 10, 20, 30, 60, 90, 120, 180 или 240 Мин..**

- Когато изключите телевизора, зададеното време за изключване се анулира.
- Можете да настроите **Sleep Таймер** и в менюто **ВРЕМЕ**.

Телетекст

Тази функция не е налична за всички страни.

Телетекстът е безплатна услуга, разпространявана от повечето телевизионни канали, която дава най-новата информация за новините, времето, телевизионните програми, цени на акции и много други теми.

Декодерът за телетекст на този телевизор поддържа системите SIMPLE, TOP и FASTEXT. SIMPLE (стандартен телетекст) се състои от определен брой страници, които се избират, като въведете директно съответния номер на страницата. TOP и FASTEXT са по-съвременни методи, които позволяват бърз и лесен избор на информацията от телетекста.

Включване/изключване

Натиснете бутон **TEXT**, за да включите телетекста. На екрана излиза първата или последната страница. На заглавния ред на екрана излизат номерата на две страници, името на телевизионния канал, датата и часът. Първият номер на страница указва вашия избор, докато вторият показва номера на текущата страница.

Натиснете бутон **TEXT**, за да изключите телетекста. Появява се предходният режим.

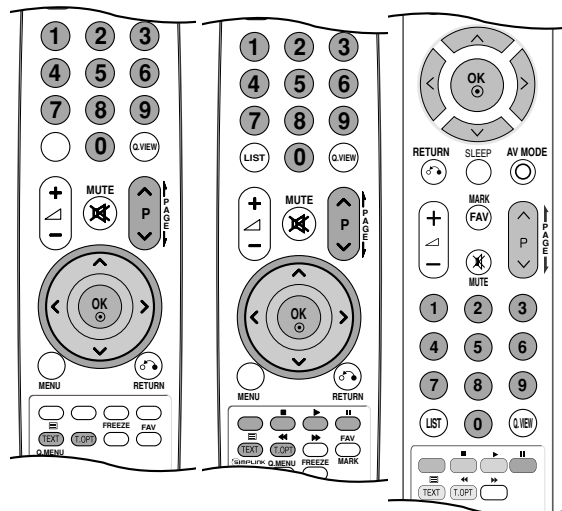

Телетекст SIMPLE

■ Избор на страница

- 1 С цифровите бутони въведете желаните номер на страница, състоящ се от три цифри. Ако при избор натиснете грешна цифра, трябва да допишете трицифрени номер, след което отново да въведете правилния номер на страница.
- 2 С бутоната P ^ ∨ може да се избере предходната или следващата страница.

TOP текст (Тази характеристика не се предлага за всички страни)

Указателят има четири полета - червено, зелено, жълто и синьо в долната част на екрана. Жълтото поле обозначава следващата група, а синьото - следващия блок.

■ Избор на блок / група/ страница

- 1 Със синия бутон можете да се придвижвате от блок до блок.
- 2 С жълтия бутон се придвижвате до следващата група с автоматично прехвърляне към следващия блок.
- 3 Със зеления бутон се придвижвате до следващата страница, ако има такава, с автоматично прехвърляне към следващата група. Може да използвате и бутон P ^ .
- 4 С червения бутон се връщате към предходен избор. Може да използвате и бутон P ∨ .

■ Директен избор на страница

Както и при телетекст режима SIMPLE можете да изберете страница, като въведете трицифрен номер с цифровите бутони в режим TOP.

FASTEXT

Телетекст страниците са кодирани в цвят в долната част на екрана и се избират с натискане на съответния цветен бутон.

■ Избор на страница

- 1 Натиснете бутона **T.OPT** и след това използвайте бутона $\wedge \vee$ за да изберете менюто . Покажете страница с индекси.
- 2 Можете да избирате страници, указани в цвят на долния ред, с бутони в същия цвят.
- 3 Както и при телетекст режима SIMPLE можете да изберете страница, като въведете трицифрен номер с цифровите бутони в режим FASTEXT.
- 4 С бутона **P** $\wedge \vee$ или **-** може да се избере предходната или следващата страница.

Специални функции на телетекста



■ Индекс

Изберете всяка страница с индекси.



■ Време

Когато гледате телевизионна програма, натиснете този бутон, за да видите часа в горния десен ъгъл на екрана. Натиснете го отново, за да махнете часа. В режим телетекст с този бутон се избира номер на подстраница. Номерът на подстраницата излиза в долната част на екрана. За да задържите или смените подстраницата, натиснете бутон **ЧЕРВЕНО/ЗЕЛЕНО**, **P** $\wedge \vee$ или цифровите бутони. Натиснете бутона отново, за да се върнете към нормален дисплей.

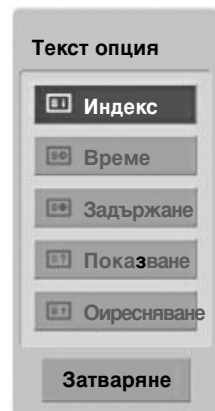

■ Задържане

Спира автоматичната смяна на страници при телетекст, състоящ се от 2 или повече подстраници. Обикновено броят на подстраниците и номерът на показваната страница излиза на екрана под часовника. Когато това меню е избрано, в горния ляв ъгъл на екрана излиза символ "стоп" и се спира автоматичната смяна на страници.



■ Показване

Изберете това меню, за да покажете скрита информация като решения на гатанки и загадки.



■ Оиресняване

Показва на екрана образ от телевизията, докато чакате за нова страница от телетекста. В горния ляв ъгъл на екрана ще се появи. Когато актуализираната страница се зареди, вместо ще излезе номера на страницата. Изберете отново това меню, за да прегледате актуализираната страница с телетекст.

ПРИЛОЖЕНИЕ

ОТСТРАНЯВАНЕ НА НЕИЗПРАВНОСТИ

Устройството не работи нормално.

Дистанционното управление не работи	<ul style="list-style-type: none">■ Проверете дали няма някакъв предмет между продукта и дистанционното управление, който да пречи на лъча.■ Спазена ли е полярността на батериите (+ към +, - към -)?■ Сложете нови батерии.
Устройството внезапно се изключва	<ul style="list-style-type: none">■ Включен ли е таймерът за сън?■ Проверете настройките за контрол на захранването. Прекъсване на захранването■ Телевизорът автоматично влиза в режим на готовност, ако не бъде получен сигнал и ако в рамките на 15 минути не бъде извършено никакво действие.

Функцията за видео не работи.

Няма образ и звук	<ul style="list-style-type: none">■ Проверете дали продукта е включен.■ Опитайте друг канал. Проблемът може да е в излъчването.■ Включен ли е захранващият кабел в стенен контакт?■ Проверете посоката и положението на антената.■ Пробвайте стенния контакт, включете захранващия кабел на друго устройство в контакта, в който е бил включен захранващият кабел на изделието.
След включване картината се появява бавно	<ul style="list-style-type: none">■ Това е нормално, картината се затъмнява при първоначално включване на продукта. Ако картината не се появи в рамките на пет минути, обадете се в сервиза.
Няма цвят, цветовете или картината са лоши	<ul style="list-style-type: none">■ Настройте Color (Цвят) в менюто.■ Оставете достатъчно разстояние между продукта и видеокасетофона.■ Опитайте друг канал. Проблемът може да е в излъчването.■ Правилно ли са поставени видеокабелите?■ Задействайте някоя от функциите, за да възстановите яркостта на картината.
Хоризонтални или вертикални ивици, или трептене на картината	<ul style="list-style-type: none">■ Проверете дали наблизо има смущаващи устройства - електроуреди, бормашини и други подобни инструменти.
Лош образ на някои канали	<ul style="list-style-type: none">■ Може станцията или кабелният канал да има проблеми, включете на друга станция.■ Сигналът на станцията е слаб, преориентирайте антената за приемане на по-слаба станция.■ Проверете за източници на евентуални смущения.
Линии или черти на образа	<ul style="list-style-type: none">■ Проверете антената (променете посоката на антената).
Липса на картина при свързване на HDMI	<ul style="list-style-type: none">■ Проверете кабела при версия 1.3. HDMI кабелите не поддържат HDMI версия 1.3 – това води до трепкане или липса на изображение на екрана. В такъв случай използвайте последните модели кабели, които поддържат HDMI версия 1.3.

Функцията за звук не работи.

Картината е добре, но няма звук	<ul style="list-style-type: none">■ Натиснете бутона  + or - .■ Да не е изключен звукът? Натиснете бутон MUTE.■ Опитайте друг канал. Проблемът може да е в излъчването.■ Правилно ли са поставени аудиокабелите?
Няма звук от единия високоговорител	<ul style="list-style-type: none">■ Настройте Balance (Баланс) в менюто.
Необичаен шум от вътрешността на продукта	<ul style="list-style-type: none">■ Промяна в околната влажност или температура може да доведе до необичаен шум, когато продукта бъде включен или изключен, но това не означава повреда на продукта.
Липса на звук при свързване на HDMI или USB	<ul style="list-style-type: none">■ Проверете кабела при версия 1,3.■ Проверете USB кабела при версия 2,0.

*Тази характеристика не се предлага за всички модели.

Има проблем в режим за компютър.(Важи само в режим за компютър)

Сигналът е извън обхвата.	<ul style="list-style-type: none">■ Променете разделителната способност, хоризонталната или вертикалната честота.■ Проверете входния източник.
Вертикална черта или ивица на фон, хоризонтален шум и неправилно положение	<ul style="list-style-type: none">■ Ползвайте Auto configure (Автоматично конфигуриране) или настройте честотата, фазата или хоризонталното или вертикално положение.
Цветове на екрана са нестабилни или има само един цвят	<ul style="list-style-type: none">■ Проверете свързващия кабел.■ Инсталирайте повторно видеокартата на компютъра.

Има проблем с настройките на PICTURE (КАРТИНА).

Когато потребителят промени настройките на картината, след известен период от време телевизорът автоматично се връща към началните настройки.	<ul style="list-style-type: none">■ Това означава, че телевизорът в момента е настроен на режим Демонстрация в магазина. За да превключите на режим Използване у дома, трябва да направите следното: От менюто на телевизора изберете ОПЦИЯ -> Настройка на режим -> Използване у дома. Сега вече сте завършили превключването към режим Използване у дома.
---	---

ПРИЛОЖЕНИЕ

ТЕХНИЧЕСКО ОБСЛУЖВАНЕ

Ранните повреди могат да бъдат предотвратени. Внимателното и редовно почистване може да удължи времето, през което ще ползвате новия си телевизор. Проверете дали сте изключили електрозахранването и сте извадили кабела преди да започнете почистването.

Почистване на екрана

- 1 Ето как да предпазите екрана си от прах за известно време. Намокрете мека кърпа със смес от хладка вода и малко омекотител или препарат за миене на съдове. Изстискайте кърпата докато остане почти суха, и избършете с нея екрана.
- 2 Уверете се, че на екрана не е останала вода, и оставете телевизора да изсъхне на въздуха преди да го включите.

Почистване на корпуса

- За да премахнете замърсяване или прах, избършете корпуса с мека суха кърпа, която не оставя влакна.
- Не използвайте мокра кърпа.

При продължително отсъствие

⚠ ВНИМАНИЕ

- ▶ Ако очаквате, че телевизорът ви продължително време няма да бъде използван (например по време на отпуск), добре е да го изключите от контакта, за да избегнете повреди от мълнии или токови удари.

Спецификация на продукта

МОДЕЛИ		42PQ1***	50PQ1***
		42PQ100R-ZA	50PQ100R-ZA
Размери (Ширина x Височина x Дълбочина)	със стойка	1031,2 x 720,9 x 308,0 мм 40,5 x 28,3 x 12,1 инча	1216,7 x 818,1 x 353,0 мм 47,9 x 32,2 x 13,8 инча
	вбез стойка	1031,2 x 656,7 x 80,8мм 40,5 x 25,8 x 3,1 инча	1216,7 x 759,0 x 83,0 мм 47,9 x 29,8 x 3,2 инча
Тегло	със стойка	24,3 kg / 53,5 фунта	33,7 kg / 74,2 фунта
	вбез стойка	22,2 kg / 48,9 фунта	31,2 kg / 68,7 фунта
Изисквания за електрозахранване Консумирана мощност		AC100-240V~ 50/60Hz 320W	AC100-240V~ 50/60Hz 430W
Телевизионна система Програмен обхват Импеданс на външна антена		PAL/SECAM B/G/D/K, PAL I/II VHF: NZ1~E21, UHF: E21 ~ E69, CATV: S1 ~ S20, HYPER: S21 ~ S47 75 Ω	
Условия на околната среда	Температура на експлоатация Влажност на експлоатация	0 ~ 40°C / 32 ~ 104°F По-малко от 80%	
	Температура на съхранение Влажност на съхранение	-20 ~ 60°C / -4 ~ 140°F По-малко от 85%	

- Показаната по-горе спецификация може да бъде променена без предизвестие с цел повишаване на качеството.

Спецификация на продукта

МОДЕЛИ		42PQ2***	50PQ2***
		42PQ200R-ZA 42PQ210R-ZD 42PQ220R-ZB	50PQ200R-ZA 50PQ210R-ZD 50PQ220R-ZB
Размери (Широчина x Височина x Дълбочина)	със стойка	1031,2 x 720,9 x 308,0 мм 40,5 x 28,3 x 12,1 инча	1216,7 x 818,1 x 353,0 мм 47,9 x 32,2 x 13,8 инча
	вбез стойка	1031,2 x 656,7 x 80,8 мм 40,5 x 25,8 x 3,1 инча	1216,7 x 759,0 x 83,0 мм 47,9 x 29,8 x 3,2 инча
Тегло	със стойка	24,8 kg / 54,6 фунта	33,7 kg / 74,2 фунта
	вбез стойка	22,7 kg / 50,0 фунта	31,2 kg / 68,7 фунта
Изисквания за електрозахранване Консумирана мощност		AC100-240V~ 50/60Hz 320W	AC100-240V~ 50/60Hz 430W
МОДЕЛИ		42PQ3*** / 42PQ301*	50PQ3*** / 50PQ301*
		42PQ301R-ZB 42PQ300R-ZA	50PQ301R-ZB 50PQ300R-ZA
Размери (Широчина x Височина x Дълбочина)	със стойка	1031,2 x 720,9 x 308,0 мм 40,5 x 28,3 x 12,1 инча	1216,7 x 818,1 x 353,0 мм 47,9 x 32,2 x 13,8 инча
	вбез стойка	1031,2 x 656,7 x 80,8 мм 40,5 x 25,8 x 3,1 инча	1216,7 x 759,0 x 83,0 мм 47,9 x 29,8 x 3,2 инча
Тегло	със стойка	24,8 kg / 54,6 фунта	33,7 kg / 74,2 фунта
	вбез стойка	22,7 kg / 50,0 фунта	31,2 kg / 68,7 фунта
Изисквания за електрозахранване Консумирана мощност		AC100-240V~ 50/60Hz 320W	AC100-240V~ 50/60Hz 430W
Телевизионна система Програмен обхват Импеданс на външна антена		PAL/SECAM B/G/D/K, PAL I/II VHF: NZ1 ~ E21, UHF: E21 ~ E69, CATV: S1 ~ S20, HYPER: S21 ~ S47 75 Ω	
Условия на околната среда	Температура на експлоатация Влажност на експлоатация	0 ~ 40°C / 32 ~ 104°F По-малко от 80%	
	Температура на съхранение Влажност на съхранение	-20 ~ 60°C / -4 ~ 140°F По-малко от 85%	

- Показаната по-горе спецификация може да бъде променена без предизвестие с цел повишаване на качеството.

ПРИЛОЖЕНИЕ

МОДЕЛИ		42PQ6***	50PQ6***
		42PQ600R-ZA	50PQ600R-ZA
Размери (Широчина x Височина x Дълбочина)	със стойка	1040,8 x 725,8 x 308,0 мм 40,9 x 28,5 x 12,1 инча	1228,8 x 824,6 x 353,0 мм 48,3 x 32,4 x 13,8 инча
	вбез стойка	1040,8 x 669,2 x 76,8 мм 40,9 x 26,3 x 3,0 инча	1228,8 x 772 x 78,9 мм 48,3 x 30,39 x 3,1 инча
Тегло	със стойка	25,3 kg / 55,7 фунта	35,0 kg / 77,1 фунта
	вбез стойка	23,3 kg / 51,3 фунта	32,5 kg / 71,6 фунта
Изисквания за електрозахранване		AC100-240V~ 50/60Hz	AC100-240V~ 50/60Hz
Консумирана мощност		320W	430W
Телевизионна система		PAL/SECAM B/G/D/K, PAL I/II	
Програмен обхват		VHF: NZ1~E21, UHF: E21 ~ E69, CATV: S1 ~ S20, HYPER: S21 ~ S47	
Импеданс на външна антена		75 Ω	
Условия на околната среда	Температура на експлоатация	0 ~ 40°C / 32 ~ 104°F	
	Влажност на експлоатация	По-малко от 80%	
	Температура на съхранение	-20 ~ 60°C / -4 ~ 140°F	
	Влажност на съхранение	По-малко от 85%	
Поддържани файлове с филми		Вижте стр. 58	

- Показаната по-горе спецификация може да бъде променена без предизвестие с цел повишаване на качеството.

Кодове IR

1. Как да направим връзката

- Свържете вашето кабелно дистанционно управление към порта за дистанционно управление на телевизора..

2. IR кодове на дистанционното управление

■ Изходна вълна

Единичен импулс, модулиран с 37,917 KHz сигнал на 455 KHz.

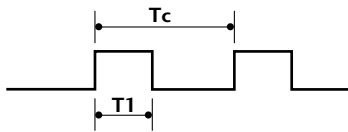

Носеща честота
 $FCAR = 1/Tc = fosc/12$
 Работно съотношение = $T1/Tc = 1/3$

■ Конфигурация на кадъра

1-ви кадър

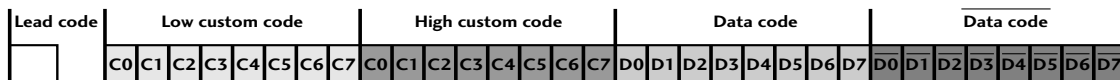

Повторен кадър

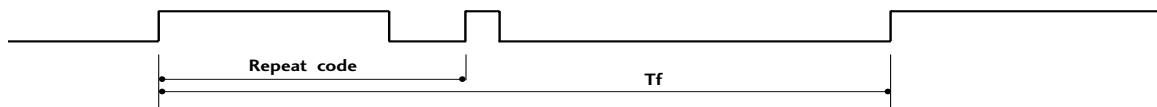

■ Водещ код

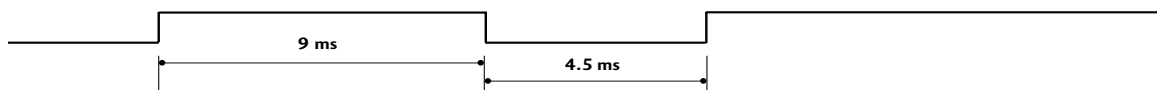

■ Код повторение

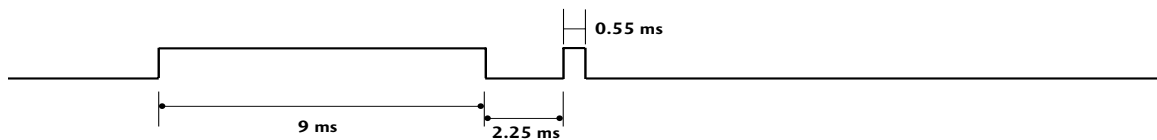

■ Описание на битовете



■ Интервал на кадрите: Tf

Вълната продължава да се излъчва, докато клавишът остава натиснат.

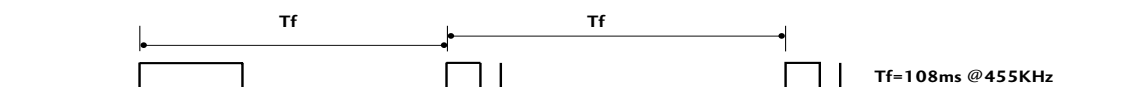

ПРИЛОЖЕНИЕ

Код (шестнайсетичен)	Функция	Бележка
95	ENERGY POWER SAVING	Бутон на дистанционното управление
08	POWER	Бутон на дистанционното управление (Power Вкл./Изкл.)
0B	INPUT	Бутон на дистанционното управление
79	RATIO(СЪОТНОШЕНИЕ)	Бутон на дистанционното управление
45	Q.MENU	Бутон на дистанционното управление
43	MENU	Бутон на дистанционното управление
07	<	Бутон на дистанционното управление
06	>	Бутон на дистанционното управление
40	^	Бутон на дистанционното управление
41	∨	Бутон на дистанционното управление
44	OK(⊙)	Бутон на дистанционното управление
28	RETURN	Бутон на дистанционното управление
30	AV MODE	Бутон на дистанционното управление
02	↙ +	Бутон на дистанционното управление
03	↘ -	Бутон на дистанционното управление
00	P ^	Бутон на дистанционното управление
01	P ∨	Бутон на дистанционното управление
1E	FAV	Бутон на дистанционното управление
09	MUTE	Бутон на дистанционното управление
10 ~ 19	Цифров клавиш 0~9	Бутон на дистанционното управление
53	LIST	Бутон на дистанционното управление
1A	Q.VIEW	Бутон на дистанционното управление
72	RED Key	Бутон на дистанционното управление
71	GREEN Key	Бутон на дистанционното управление
63	YELLOW Key	Бутон на дистанционното управление
61	BLUE Key / II	Бутон на дистанционното управление
20	TEXT	Бутон на дистанционното управление
21	T.OPT(T.Option)/ ◀◀	Бутон на дистанционното управление
7E	SIMPLINK	Бутон на дистанционното управление (С изключение на 42/50PQ1***)
65	ЗАМРАЗЯВАНЕ	Бутон на дистанционното управление
0E	SLEEP	
8E	▶▶	

: С изключение на 42/50PQ1***, 42/50PQ2***, 42/50PQ3***

Настройка на външно управляващо устройство

Настройка на RS-232C

Свържете конектора RS-232C към външно управляващо устройство (като компютър или A/V контролна система) и управлявайте отвън функциите на телевизора.

Свържете серийния порт на управляващото устройство към RS-232C конектора на задното табло на телевизора.

Бележка: кабелът за RS-232C връзка не се доставя с телевизора.

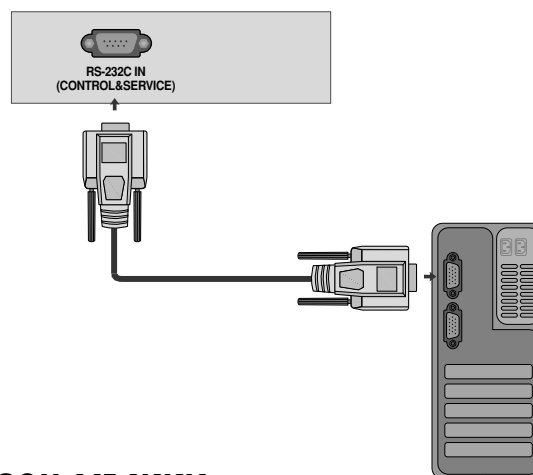

Тип на конектора; D-Sub 9-полюсен мъжки

№	Име на полюс
1	Не се свързва
2	RXD (Получаване на данни)
3	TXD (Предаване на данни)
4	DTR (DTE страна готова)
5	GND (Земя)
6	DSR (DCE страна готова)
7	RTS (Готово за изпращане)
8	CTS (Свободно за изпращане)
9	Не се свързва

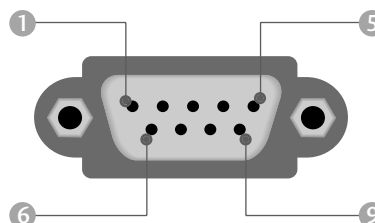

Конфигурации на RS-232C

7-жични конфигурации (стандартен кабел RS-232C)

	PC	TV	
RXD	2	3	TXD
TXD	3	2	RXD
GND	5	5	GND
DTR	4	6	DSR
DSR	6	4	DTR
RTS	7	8	CTS
CTS	8	7	RTS
	D-Sub 9	D-Sub 9	

3-жични конфигурации (нестандартни)



	PC	TV	
RXD	2	3	TXD
TXD	3	2	RXD
GND	5	5	GND
DTR	4	6	DTR
DSR	6	4	DSR
RTS	7	7	RTS
CTS	8	8	CTS
	D-Sub 9	D-Sub 9	



Номер на телевизора

- Използвайте тази функция, за да определите идентификационен (ID) номер на монитора.
- Вижте “Подреждане на реални данни ” ► **стр.104**



1   Изберете **ОПЦИЯ**.

2   Изберете **Задаване На ID**.

3   Регулирайте настройката **Set ID** (Задаване на идентификатор), за да изберете желанния номер.
Обхватът за настройка на Set ID (Задаване на идентификатор) е 1 - 99.

- Натиснете бутона **RETURN** (ВРЪЩАНЕ), за да се върнете към предишния екран на менюто.

Параметри на връзката

- Скорост: 9600 бита/сек. (UART)
- Дължина на данните: 8 бита
- Проверка по четност: Няма
- Стоп бит: 1 бит
- од на връзката: ASCII код
- Използвайте кръстосан (обърнат) кабел.

Списък на командите

КОМАНДА1		КОМАНДА2		Данни (Шестн.)	КОМАНДА1		КОМАНДА2		Данни (Шестн.)
01. Захранване	k	a		00 ~ 01	14. Цветова температура	k	u		00 ~ 03
02. Съотношение на страните	k	c	Вж. стр. 102		15. Високи тонове	k	r		00 ~ 64
03. Изключване на екрана	k	d		00 ~ 01, 10	16. Ниски тонове	k	s		00 ~ 64
04. Изключване на звука	k	e		00 ~ 01	17. Необичайно състояние	k	z		FF
05. Управление на силата на звука	k	f		00 ~ 64	18. ISM метод	j	p		Вж. стр. 104
06. Контраст	k	g		00 ~ 64	19. Автоматично конфигуриране	j	u		01
07. Яркост	k	h		00 ~ 64	20. Икономия на енергия или ИКОНОМИЯ НА ЕНЕРГИЯ	j	q		00 ~ 04
08. Цвят	k	i		00 ~ 64	21. Команда за настройка	m	a		Вж. стр. 105
09. Оттенок	k	j		00 ~ 64	22. Добавяне/пропускане на команди	m	b		00 ~ 01
10. Рязкост	k	k		00 ~ 64	23. Клавиш	m	c		Вж. стр. 98
11. OSD избор	k	l		00 ~ 01	24. Избор на входящ сигнал (главна)	m	b		Вж. стр. 106
12. Режим на заключване на дистанционното	k	m		00 ~ 01					
13. Баланс	k	t		00 ~ 64					

С изключение на 42/50PQ1***

Протокол за предаване/приемане на данни

Предаване

[Command1][Command2][][Set ID][][Data][Cr]

- * [Command 1]: Първа команда (k,x или m)
- * [Command 2]: Втора команда.
- * [Set ID]:
Можете да изберете номер на телевизора, който да избира желаните номер на монитор от менюто Special (Специални). Диапазонът за избор е от 1 до 99. Когато изберете номер телевизора '0', всеки свързан телевизор се контролира. Номерът на телевизора се посочва като десетичен (1~99) в менюто и като шестнадесетичен (0x0~0x63) в протокола за предаване/приемане на данни.
- * [DATA]: Предаване на данни за команда.
Предаване на 'FF' данни за четене състоянието на командата.
- * [Cr]: Символ за нов ред.
ASCII код '0x0D'
- * []: ASCII код 'интервал (0x20)'

OK Потвърждение

[Command2][][Set ID][][OK][Data][x]

Мониторът предава сигнал ACK (acknowledgement - потвърждение) по този формат, когато получи данни нормално. В този момент, ако данните са в режим четене, той посочва настоящото състояние на данните. Ако данните са в режим запис, той връща данните към компютъра.

Потвърждение за грешка

[Command2][][Set ID][][NG][Data][x]

Мониторът предава сигнал ACK (acknowledgement - потвърждение) по този формат, когато не получи данни нормално поради неустойчиви функции или грешки в комуникацията.
[Команда 2]: използвайте като команда.
[Set ID]: използвайте малката буква, ако номерът на телевизора е 10, телевизорът ще изпрати '0', 'a'
[Данни]: използвайте малката буква, ако данните са 0xab, телевизорът ще изпрати 'a', 'b'.
[NG]: използвайте голямата буква.

ПРИЛОЖЕНИЕ

01. Включване на захранването (команда: k a)

Включва телевизора от режим на готовност или го **изключва** в режим на готовност.

Предаване [k][a][][Set ID][][Data][Cr]

Данни 00 : Изключване 01 : Включване

Потвърждение [a][][Set ID][][OK/NG][Data][x]

За показване на включването и изключването.

Предаване [k][a][][Set ID][][FF][Cr]

Потвърждение [a][][Set ID][][OK/NG][Data][x]

* Ако има закъснение между командата и АСК съобщението по време на включване, то трябва да се опише по следния начин като: "Забележка: В този модел телевизорът ще изпрати потвърждение след завършване на обработката при включване. Може да има закъснение между командата и АСК съобщението."

02. Съотношение на страните (команда:2:c) (Формат на главната картина)

За регулиране на формата на екрана.

Можете да регулирате формата на екрана и с бутона RATIO (Aspect Ratio Control – контрол на съотношението на страните) на дистанционното управление.а

Предаване [k][c][][Set ID][][Data][Cr]

Данни 01: Нормален екран (4:3) Данни 06: Оригинална

Данни 02: Широк екран (16:9) Данни 07: 14:9

Данни 04: Увеличаване Данни 09: Just Scan

Данни 10~1F: **Увеличаван на**

картината при режим кино1~ 16

Потвърждение [c][][Set ID][][OK/NG][Data][x]

* Като използвате входящ сигнал RGB-PC или **Компонент**, изберете съотношение на размерите на екрана 16:9 или 4:3.

* В режим HDMI/Component (Компонентен) (над 720p) е налично Just Scan (Само сканиране).

03. Изключване на екрана (команда: k d)

За избор на изключен или включен екран.

Предаване [k][d][][Set ID][][Data][Cr]

Данни 00: Включен екран (има образ)

Данни 01: Изключен екран (няма образ)

Данни 00: Video-Out mute off (Изкл. на заглушаване на видео изход)

Данни 10: Video-Out mute on (Вкл. на заглушаване на видео изход)

Потвърждение [d][][Set ID][][OK/NG][Data][x]

В случай само на Video-Out mute on (Вкл. на заглушаване на видео изход) на телевизора ще се покаже екранното меню. Но в случай на включено заглушаване на екрана няма да се покаже екранното меню.

04. Изключен звук (команда: k e)

За контрол на включването и изключването на звука.

Може да изключвате звука и с бутона MUTE (Изключване на звука) на дистанционното управление

Предаване [k][e][][Set ID][][Data][Cr]

Данни 00: Звук изключен (няма звук)

Данни 01: Звук включен (има звук)

Потвърждение [e][][Set ID][][OK/NG][Data][x]

05. Управление на силата на звука (команда: k f)

Регулиране на силата на звука.

Може да регулирате звука и с бутоните за сила на звука на дистанционното управление.

Предаване [k][f][][Set ID][][Data][Cr]

Данни Мин.: 00 ~ Макс.: 64

Вижте 'Структуриране на реални данни 1'. Вж. стр. 104.

Потвърждение [f][][Set ID][][OK/NG][Data][x]

06. контраст (команда: k g)

За Регулиране на контраста на екрана.

Можете да регулирате контраста и с меню **КАРТИНА**.

Предаване [k][g][][Set ID][][Data][Cr]

Данни Мин.: 00 ~ Макс.: 64

Вижте 'Структуриране на реални данни 1'. Вж. стр. 104.

Потвърждение [g][][Set ID][][OK][Data][x]

07. Яркост (команда: k h)

За регулиране на яркостта на екрана.

Можете да регулирате яркостта и в меню **КАРТИНА**.

Предаване [k][h][][Set ID][][Data][Cr]

Данни Мин.: 00 ~ Макс.: 64

Вижте 'Структуриране на реални данни 1'. Вж. стр. 104.

Потвърждение [h][][Set ID][][OK/NG][Data][x]

08. Цвят (команда: k i)

За регулиране цвета на екрана.

Можете да регулирате цвета и в меню **КАРТИНА**.

Предаване [k][i][][Set ID][][Data][Cr]

Данни Мин.: 00 ~ Макс.: 64

Вижте 'Структуриране на реални данни 1'. Вж. стр. 104.

Потвърждение [i][][Set ID][][OK/NG][Data][x]

09. Оттенък (команда: k j)

За регулиране на оттенъка на екрана.

Можете да регулирате оттенъка и в меню **КАРТИНА**.

Предаване [k][j][][Set ID][][Data][Cr]

Данни Мин.: 00 ~ Макс.: 64

Вижте 'Структуриране на реални данни 1'. Вж. стр. 104.

Потвърждение [j][][Set ID][][OK/NG][Data][x]

10. контрастност (команда: k k)

За регулиране на контрастността на екрана.
Можете да регулирате контрастността и в меню **КАРТИНА**.

Предаване [k][k][][Set ID][][Data][Cr]

Данни Мин.: 00 ~ Макс.: 64
Вижте 'Структуриране на реални данни 1'. Вж. стр. 104.

Потвърждение [k][][Set ID][][OK/NG][Data][x]

11. Избор на OSD (Извеждане на екрана) (команда: k l)

За избор на включване/изключване на OSD(Извеждане на екрана) при дистанционно управление.

Предаване [k][l][][Set ID][][Data][Cr]

Данни 00: Извеждане на екрана изключено.
01: Извеждане на екрана включено

Потвърждение [l][][Set ID][][OK][Data][x]

12. Режим на заключване на дистанционното (команда: k m)

За забраняване на контрола от дистанционното управление и от предното табло на телевизора. (Ако не използвате дистанционното управление на телевизора и бутоните на предния панел, използвайте този режим. Когато мрежовото захранване се включи или изключи, заключването на дистанционното управление отпада.

Предаване [k][m][][Set ID][][Data][Cr]

Данни 00: Отключване
Данни 01: Контролът забранен

Потвърждение [m][][Set ID][][OK/NG][Data][x]

13. Баланс (команда: k t)

За регулиране на баланса.
Можете да регулирате баланса в меню **Звук**.

Предаване [k][t][][Set ID][][Data][Cr]

Данни Мин.: 00 ~ Макс.: 64
Вижте 'Структуриране на реални данни 1'. Вж. стр. 104.

Потвърждение [t][][Set ID][][OK/NG][Data][x]

14. Цветова температура (команда: k u)

Регулиране на температурата на цветовете.
Можете да регулирате температурата на цветовете в меню **КАРТИНА**.

Предаване [k][u][][Set ID][][Data][Cr]

Данни 00: Средна 02: Топла
01: Студена

Потвърждение [u][][Set ID][][OK/NG][Data][x]

15. Високи тонове (команда: k r)

За регулиране на високите тонове.

Предаване [k][r][][Set ID][][Data][Cr]

Данни Мин : 00 ~ Макс : 64

Вижте 'Структуриране на реални данни 1'. Вж. стр. 104.

Потвърждение [r][][Set ID][][OK/NG][Data][x]

16. Ниски тонове (команда: k s)

За регулиране на ниските тонове.

Предаване [k][s][][Set ID][][Data][Cr]

Данни Мин : 00 ~ Макс : 64

Вижте 'Структуриране на реални данни 1'. Вж. стр. 104.

Потвърждение [s][][Set ID][][OK/NG][Data][x]

17. Необичайно състояние (команда: k z)

За разпознаване на необичайно състояние.

Предаване [k][z][][Set ID][][FF][][Cr]

Данни FF: Четене

Потвърждение [z][][Set ID][][OK/NG][Data][x]

Данни 0: Нормално (включване и наличие на сигнал)

Данни 1: Няма сигнал (захранване включено)

Данни 2: Изключване на телевизора чрез дистанционното

Данни 3: Изключване на телевизора чрез функция с таймер за "сън"

Данни 4: Изключване на телевизора чрез функция на RS-232C

Данни 5: Липса на 5V

Данни 6: Липса на променлив ток

Данни 7: Изключване на телевизора чрез функция Fan Alarm (будилник) (опция)

Данни 8: Изключване на телевизора чрез функция с Off time (час на изключване)

Данни 9: Изключване на телевизора чрез функция с Auto sleep (автоматичен "сън")

Данни a: Изключване на телевизора чрез функция AV board detect (Откриване на аудио/видео платка)

* Тази функция е "само за четене".

ПРИЛОЖЕНИЕ

18. ISM метод (команда: j p)

За да се избегне оставането на неподвижно изображение на екрана.

Transmission [j][p][][Set ID][][Data][Cr]

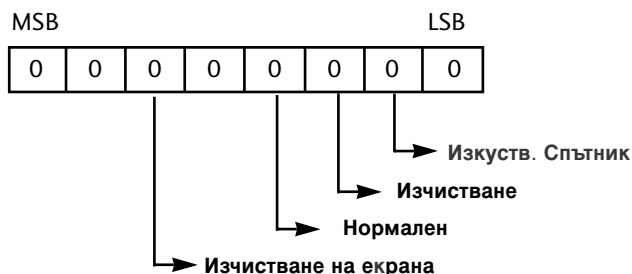

7	6	5	4	3	2	1	0	Функция
				0	0	1	0	Изкуств. Спътник
				0	1	0	0	Изчистване
				1	0	0	0	Нормален
		1	0	0	0	0	0	Изчистване на екрана

Данни 02: Изкуств. Спътник

Данни 04: Изчистване

Данни 08: Нормален

Данни 20: Изчистване на екрана

* Още повече, че едновременно не могат да се задават два типа функции.

Acknowledgement [p][][Set ID][][OK/NG][Data][x]

19. Автоматично конфигуриране (команда: j u)

(С изключение на 42/50PQ1***)

За автоматично регулиране положението на образа и намаляване трептенето на картината до минимум.

Работи само в режим RGB(PC).

Предаване [j][u][][Set ID][][Data][Cr]

Данни 01: За настройка

Потвърждение [u][][Set ID][][OK/NG][Data][x]

20. Икономия на енергия (команда: j q)

ИКОНОМИЯ НА ЕНЕРГИЯ(команда: j q)(Само 42/50PQ1***)

За намаляване на консумацията на електроенергия на телевизора.

Предаване [j][q][][Set ID][][Data][][Cr]

Данни 00: Ниска консумация изкл.

Данни 01: Ниска консумация мин.

Данни 02: Ниска консумация сред.

Данни 03: Ниска консумация макс.

Данни 10: Интелигентен сензор ниско
 Данни 11: Интелигентен сензор средно
 Данни 12: Интелигентен сензор високо

(С изключение на 42/50PQ1***)

Потвърждение [q][][Set ID][][OK/NG][Data][x]

* Реално съотнасяне на данни 1

00 : Стъпка 0
 ⋮
 A : Стъпка 10
 ⋮
 F : Стъпка 15
 10 : Стъпка 16
 ⋮
 64 : Стъпка 100
 ⋮
 6E : Стъпка 110
 ⋮
 73 : Стъпка 115
 74 : Стъпка 116
 ⋮
 C7 : Стъпка 199
 ⋮
 FE : Стъпка 254
 FF : Стъпка 255

* Реално съотнасяне на данни 2

00: -30
 01: -29
 02: -28
 ⋮
 1E: 0
 ⋮
 28: +10
 ⋮
 3A: +28
 3B: +29
 3C: +30
 ⋮
 4E: N/A
 4F: N/A
 50: N/A

21 . Команда за настройка (команда: m a)

Избор на канала на следващото физическо число.

Предаване [m][a][][Set ID][][Data0][][Data1]
[][Data2][Cr]

Данни0, Данни1: Номер на програма

Данни0: Старши байт

Данни1: Младши байт

Данни2: Атрибут

Ефирни

7	6	5	4	RF източник	3	2	1	0	
								Запазени	Главна/вмъкната
Запазени	Запазени	Запазени	Запазени		Запазени	Запазени	Запазени	Данни	Главна/вмъкната
0	x	0	0	ATV (Аналогова телевизия)	x	x	x	0	Главна картина
0	x	0	1	DTV (Цифрова телевизия)	x	x	x	1	Вмъкната картина
0	x	1	0	Радио					
0	x	1	1	Запазени					

Кабелни

7	6	5	4	RF източник	3	2	1	0	
								Запазени	Главна/вмъкната
Запазени	Запазени	Запазени	Запазени		Запазени	Запазени	Запазени	Данни	Главна/вмъкната
1	x	0	0	ATV (Аналогова телевизия)	x	x	x	0	Главна картина
1	x	0	1	DTV (Цифрова телевизия)	x	x	x	1	Вмъкната картина
1	x	1	0	Радио					
1	x	1	1	Запазени					

'x': без значение

Потвърждение [a][][Set ID][OK][][Data0][Data1][x]
[a][][Set ID][NG][][Data0][x]

22. Добавяне/пропускане на команда (команда: m b)

За задаване на състоянието на пропускане на текущата програма.

Предаване [m][b][][Set ID][][Data][Cr]

Данни 00 : Прескачане 01 : Добавяне

Потвърждение [b][][Set ID][][OK/NG][Data][x]

23. Клавиш (команда: m c)

За изпращане на инфрачервения код на бутон на дистанционното управление.

Предаване [m][c][][Set ID][][Data][Cr]

Данни: Код на бутона - Вж. стр. 98

Потвърждение [c][][Set ID][][OK/NG][Data][x]

ПРИЛОЖЕНИЕ

24. Избор на входящ сигнал (команда: x b)

(Main Picture Input)

За избиране на входен източник за телевизора.

Предаване [x][b][][Set ID][][Data][Cr]

Данни: Структура

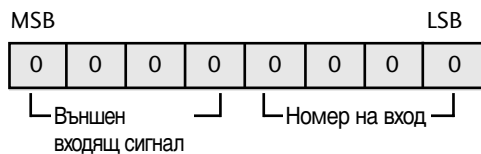

Вършен входящ сигнал				Данни
0	0	0	1	Аналогов
0	0	1	0	AV (аудио/видео)
0	1	0	0	Компонент
0	1	1	0	RGB-PC
1	0	0	1	HDMI (опция)

Вършен входящ сигнал				Данни
0	0	0	0	Вход1
0	0	0	1	Вход2
0	0	1	0	Вход3
0	0	1	1	Вход4

Потвърждение [b][][Set ID][][OK/NG][Data][x]

LG Electronics Inc.