



**LG**

Life's Good

# PLASMA TV BRUKSANVISNING

## PLASMA-TV MODELLER

**42PQ1\*\*\***

**50PQ1\*\*\***

**42PQ2\*\*\***

**50PQ2\*\*\***

**42PQ3\*\*\***

**50PQ3\*\*\***

**42PQ6\*\*\***

**50PQ6\*\*\***

Vennligst les nøye igjennom bruksanvisningen før du tar i bruk ditt nye TV-apparat, og ta vare på den for senere bruk. Noter apparatets modell og serie nummer nedenfor. Disse opplysningene finner du på etiketten på apparatets bakside.

Ved servicebehov informeres din forhandler/ serviceverksted om modell/serie nummer.



# TILBEHØR

Kontroller at tilbehøret nedenfor følger med TV-apparatet. Hvis noe av tilbehøret mangler, må du kontakte forhandleren der du kjøpte produktet.

- Det viste bildet kan avvike fra TV-en.

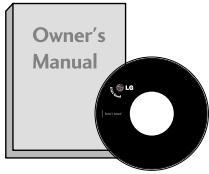

Brukerhåndbok

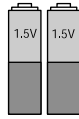

batterier



Strømledning

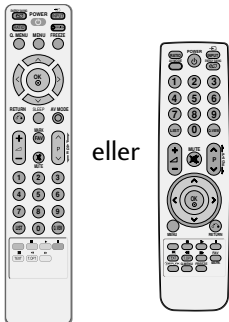

eller

Fjernkontroll

Dette elementet er ikke inkludert for alle modeller.

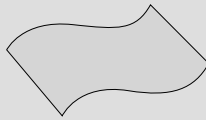

Klut

Tørk av skjermen med kluten.

\*Flekker eller fingeravtrykk på utsiden av produktet fjernes ved å tørke forsiktig av med en renseklut som er spesielt egnet til dette formålet.

Ikke bruk makt ved fjerning av flekker. Det kan oppstå riper eller misfarging hvis produktet ikke behandles forsiktig.

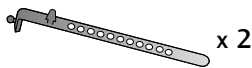

Kabelholder  
(Se side. 9)

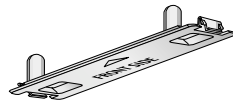

Beskyttelsesdeksel  
(Se side. 9)

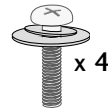

bolter for stativmontering  
(Se side. 7)

Veggmonteringsbrakett  
(kjøpes separat)

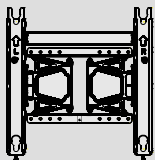

AW-50PG60MS

# INNHold

TILBEHØR .....	1
----------------	---

## FORBEREDELSE

FRONTPANELKONTROLLER .....	4
INFORMASJON OM BAKPANELET .....	6
STATIVINSTALLASJON .....	7
RÅD FOR OMTENKSOM INSTALLERING. ....	8
ORDNE LEDNINGER PÅ BAKDEKSELET .....	9
SVINGBART STATIV .....	9
UTEN BRUK AV BENKTYPESTATIV .....	9
Installering med sokkel skrivebord .....	10
VEGGMONTERING: LODDRETT INSTALLERING ..	10
ANTENNETILKOBLING .....	11

## OPPSETT AV EKSTERNT UTSTYR

OPPSETT AV HD-MOTTAKER .....	12
DVD-OPPSETT .....	15
Oppsett med videospiller .....	18
OPPSETT AV ANNEN AV-KILDE .....	21
USB I OPPSETT .....	21
OPPSETT MED PC .....	22
- Configuration de l' écran pour le mode PC ...	24

## SE PÅ TV / PROGRAMSTYRING

TASTEFUNKSJONER PÅ FJERNKONTROLLEN ....	28
SLÅ PÅ TV-EN .....	32
VELGE PROGRAM .....	32
JUSTERE VOLUMET .....	32
HURTIGMENY .....	33
SKJERMENYVALG OG -JUSTERING .....	34
AUTOMATISK KANALSØKING OG LAGRING ....	35
MANUELL KANALSØKING OG LAGRING .....	36
REDIGERING AV FORVALGSNUMMER/TV-KANAL ...	38
STASJONSOVERSIKTEN .....	40
FAVORITTPROGRAMOPPSETT .....	41
INNGANGSLISTE .....	42
SIMPLINK .....	43
INNGANGSETIKETT .....	46

AV-MODUS .....	47
TASTELÅS .....	48
Initialisere (Tilbakestille til opprinnelige fabrikkinnstillinger) ...	49

## SLIK BRUKER DU USB-ENHETEN

Ved tilkobling av USB-enheten .....	50
FOTOLISTE .....	51
MUSIKKLISTE .....	55
FILMLISTE .....	58
DIVX-REGISTRERINGSKODE .....	62
DEAKTIVERING .....	63

## STYRING AV BILDE

STYRING AV BILDESTØRRELSE (BREDDE/HØYDEFORHOLD) .....	64
 STRØMSPARING .....	66
STRØMSPARING .....	66
FORHÅNDSINNSTILTE BILDEINNSTILLINGER Forhåndsinnstillingen Bildemodus .....	67
Automatisk fargetonestyring (Varm/Medium/Kald) .....	68
MANUELL BILDEJUSTERING Bildemodus - Brukeralternativ .....	69
TEKNOLOGI FOR BILDEFORBEDRING .....	70
AVANSERT - SVART (MØRKHET) NIVÅ .....	71
AVANSERT - FILMMODUS .....	72
TILBAKESTILLING AV BILDE .....	73
IMAGE STICKING MINIMIZATION(ISM) METODE ..	74
DEMOMODUS .....	75
MODUSINNSTILLING .....	76

## STYRING AV LYD OG SPRÅK

FRONTPANELKONTROLLER.....	4
JEVNT LYDNIVÅ .....	77
FORHÅNDSINNSTILTE LYDINNSTILLINGER - LYDMODUS...	78
JUSTERING AV LYDINNSTILLINGER - BRUKERMODUS .....	79
SRS TRUSURROUND XT .....	79
KLAR TALE II .....	80
BALANSE .....	81
LYDTILBAKESTILLING .....	82
AV/PÅ-OPPSETT FOR TV-HØYTTALERE .....	83
I/II	
Stereo/mono og tospråklig (Dual) lydnettaking ....	84
NICAM lydnettaking .....	85
Valg av venstre (L) / høyre (R) lydkanal .....	85
VALG AV MENYSPRÅK/LAND PÅ SKJERM .....	86

## TIDSINNSTILLING

STILLE INN KLOKKEN .....	87
INNSTILLING AV TIDSUR FOR AUTOMATISK PÅ/AV .....	88
INNSTILLING AV TIDSUR FOR HVILEMODUS.....	89

## TELETEKST

FOR Å SLÅ TELETEKST PÅ/AV .....	90
SIMPLE TELETEKST .....	90
TOP TEKST .....	90
FASTEXT TELETEKST .....	91
BRYTERE FOR BETJENING AV SPESIELLE TELETEKSTFUNKSJONER .....	91

## VEDLEGG

FEILSØKING.....	92
VEDLIKEHOLD .....	94
PRODUKTSPEKIFIKASJONER.....	94
IR-KODER .....	97
KOPLE TIL EN EKSTERN STYRINGSENHET .....	99

# FORBEREDELSE

## FRONTPANELKONTROLLER

- Det viste bildet kan avvike fra TV-en.

### ⚠ FORSIKTIG

- ▶ Når TV-en ikke kan slås på med fjernkontrollen, trykker du på hovedstrømknappen på TV-en. (Når strømmen er slått av med hovedstrømknappen på TV-en, kan ikke apparatet slås på med fjernkontrollen.)

### 42/50PQ1\*\*\*, 42/50PQ2\*\*\*

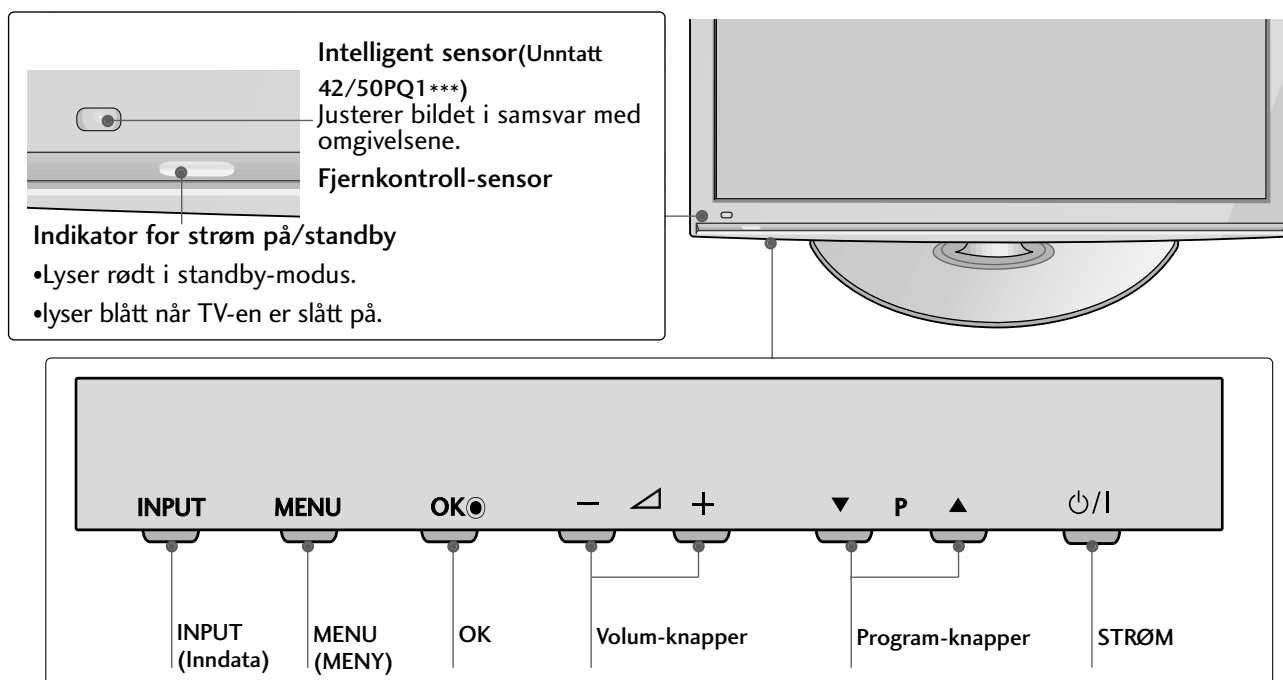

### 42/50PQ3\*\*\*

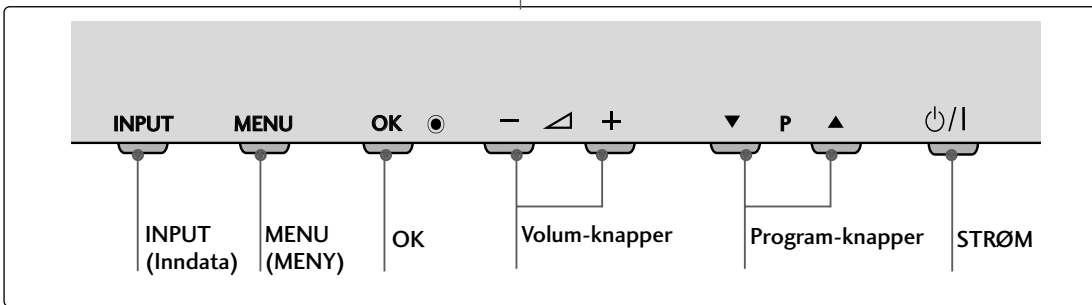
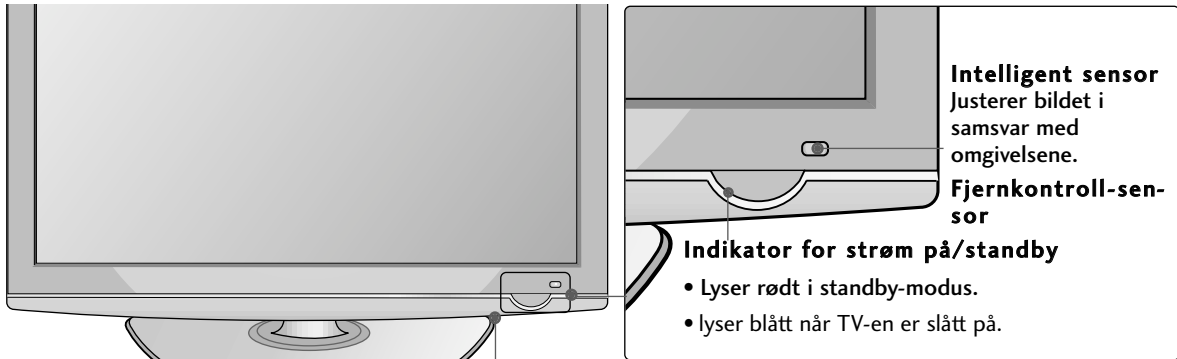

### 42/50PQ6\*\*\*

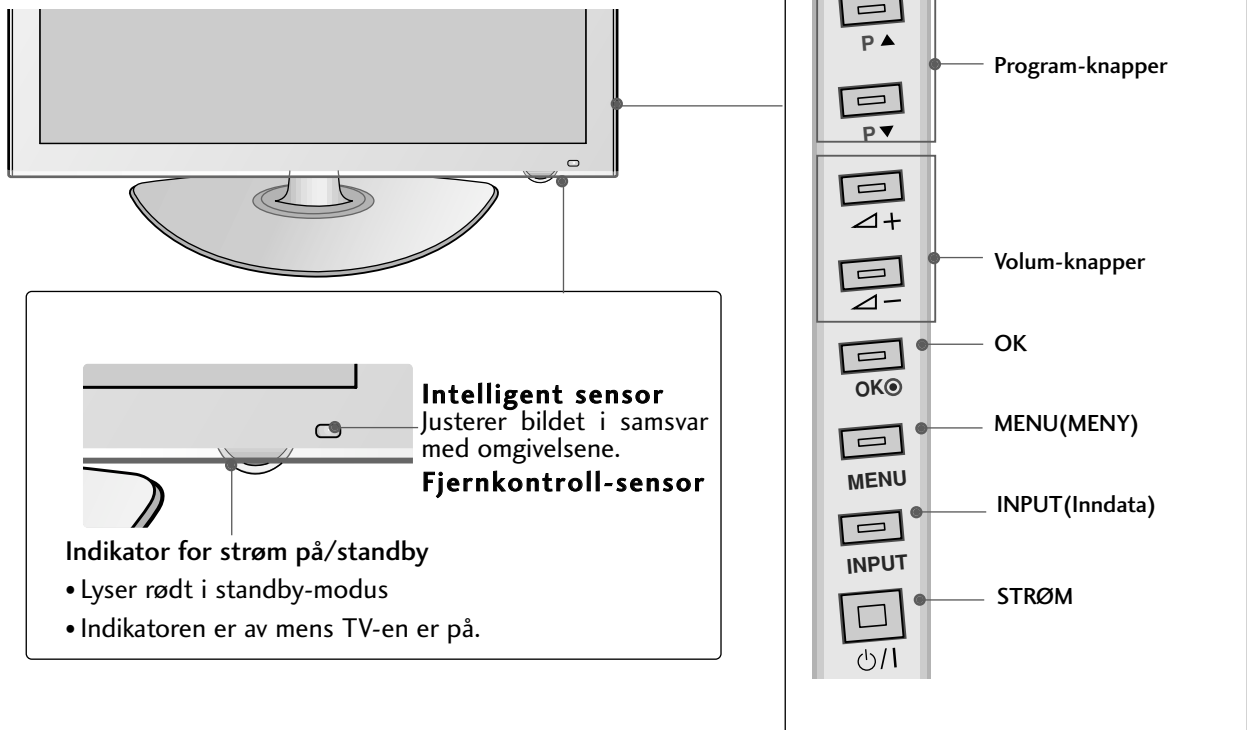

# FORBEREDELSE

## INFORMASJON OM BAKPANELET

- Det viste bildet kan avvike fra TV-en.

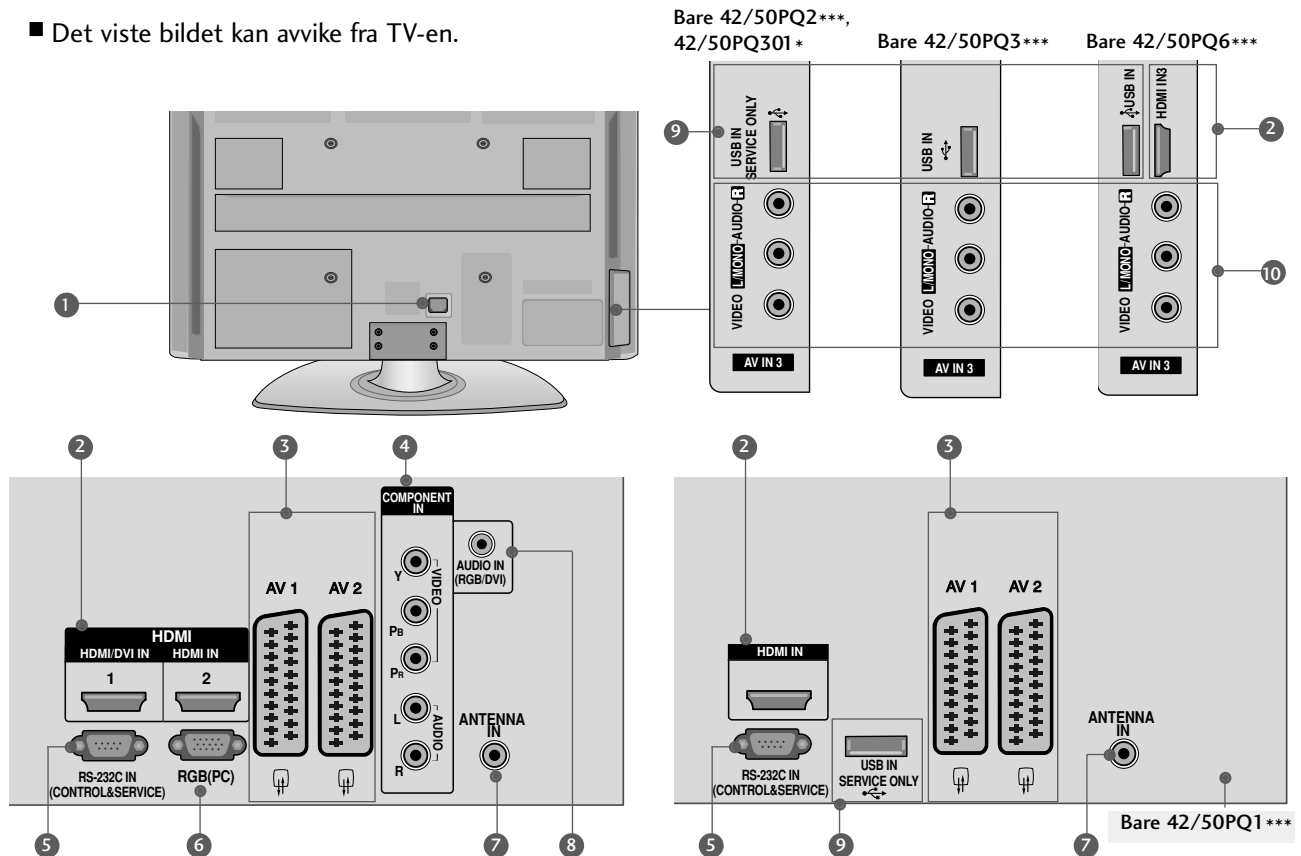

- 1 Kontakt for strømledning**  
Denne TV-en fungerer på vekselstrøm. Spenningen vises på Spesifikasjoner-siden. Prøv aldri å bruke TV-en på likestrøm.
- 2 HDMI-inngang**  
Koble et HDMI-signal til HDMI IN. Eventuelt koble et DVI (VIDEO)-signal til HDMI/DVI (Unntatt 42/50PQ1\*\*\*)-porten med en DVI-til-HDMI-kabel.
- 3 Euro Scart-kontakt (AV1 /AV2)**  
Koble til scart-inngangen eller -utgangen til disse kontaktene fra en ekstern enhet.
- 4 Komponentinngang**  
Koble en komponents video-/audioinngang til disse kontaktene.
- 5 RS-232C INNGANGSPORT (KONTROLL/SERVICE)**  
Koble serieporten på fjernkontrollenhetene til RS-232C-kontakten.  
Dette porten brukes i service- eller hotellmodus.
- 6 RGB-inngang**  
Koble til utgangssignalet fra en PC.
- 7 Antenneinngang**  
Koble RF-antennen til denne pluggen.
- 8 RGB/DVI-lydinngang**  
Koble lyden fra en PC eller DTV.
- 9 USB-inngang**  
42/50PQ1\*\*\*, 42/50PQ2\*\*\*, 42/50PQ301\* : Bare service  
42/50PQ3\*\*\* : Brukes til foto og musikk  
42/50PQ6\*\*\* : Brukes til foto, musikk og film
- 10 Audio/Video-inngang (AV3)**  
Koble audio/video-utgangen til disse kontaktene fra en ekstern enhet.



# STATIVINSTALLASJON

- Det viste bildet kan avvike fra TV-en.
- Når du monterer stativet av skrivebordstypen, må du sjekke at boltene er trukket godt til.. (Hvis de ikke er trukket helt til, kan produktet vippe forover etter installeringen.) Hvis du strammer til bolten med overdreven kraft, kan bolten forvrenses pga. belastninger på boltens tiltrekkingsdel.

- 1 Plasser TV-skjermen forsiktig med forsiden ned på en polstret overflate for å beskytte skjermen mot skade.

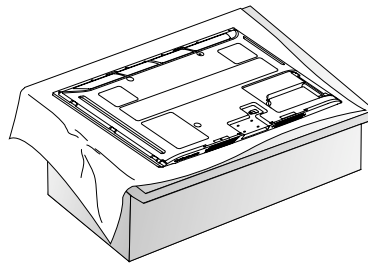

- 2 Monter TV-en som vist.

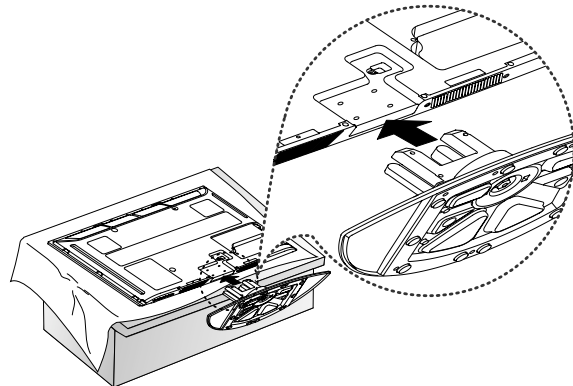

- 3 Fest de 4 boltene sikkert ved hjelp av hullene på baksiden av TV-en.

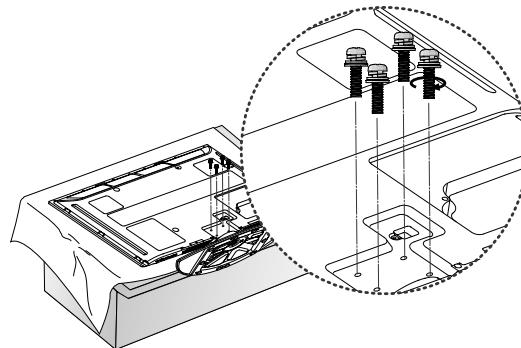

## ! MERK

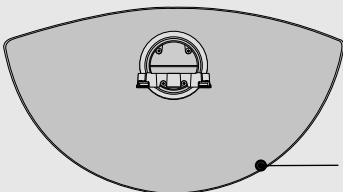

- Når du monterer stativet, må du sørge for å skille mellom og montere for- og baksiden av stativet riktig.

# FORBEREDELSE

## RÅD FOR OMTENKSOM INSTALLERING

- Nødvendige komponenter for å feste TV-en sikkert til veggen kan kjøpes i fagbutikker.
- Plasser TV-en nær veggen for å unngå muligheten for at den velter hvis den får et puff.
- Instruksjonene nedenfor viser en sikker måte å sette opp TV-en på. De innebærer å feste den til veggen for å unngå at den faller forover hvis den blir skjøvet. Dette forhindrer at TV-en faller forover og fører til personskade. Dette vil også beskytte TV-en mot skader. Sørg for at barn ikke klatrer på eller henger fra TV-en.

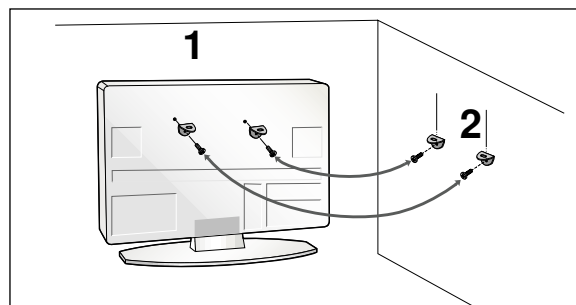
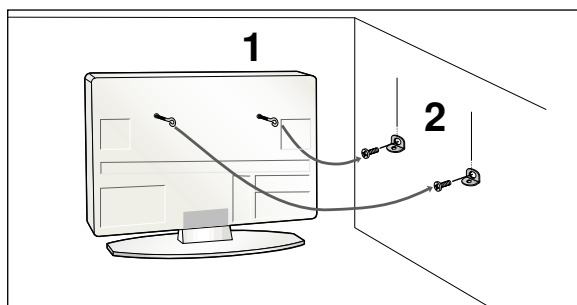

- 1 Fest apparatet til veggen ved hjelp av øyeboltene eller TV-brakettene/boltene som vist på bildet.  
(Hvis TV-en har bolter i øyekrokene, løsner du boltene.)  
\* Sett inn øyeboltene eller TV-brakettene/boltene og stram dem godt til i de øverste hullene.
- 2 Fest veggbrakettene med boltene til veggen. Avpass med høyden på braketten som er montert på veggen.

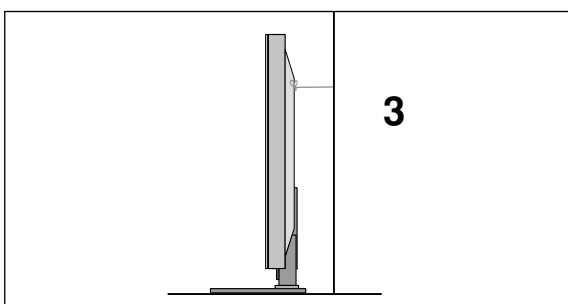

- 3 Bind fast produktet for justering. Det sikreste er å binde tauet slik at det ligger vannrett mellom veggen og apparatet.

### ! MERK

- ▶ Hvis du skal flytte apparatet, må du løsne tauene først.
- ▶ Bruk en holder eller et kabinett som er tilstrekkelig stort og solid til apparatets størrelse og vekt.
- ▶ Kontroller at høyden på den veggmonterte braketten er den samme som på braketten på apparatet.

## ORDNE LEDNINGER PÅ BAKDEKSELET

- Det viste bildet kan avvike fra TV-en.

Etter at du har koblet til kablene etter behov, installerer du KABELHOLDEREN som vist og bunter sammen kablene.

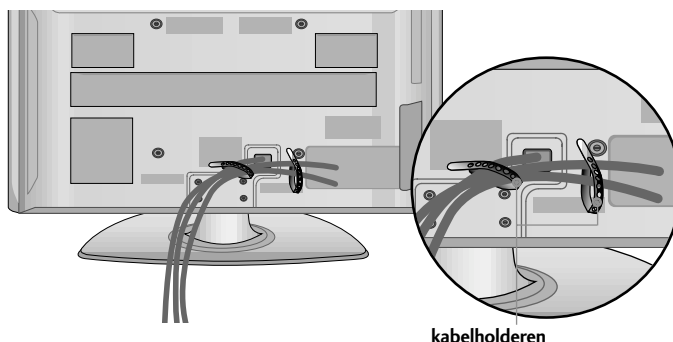

kabelholderen

## SVINGBART STATIV

Denne funksjonen er ikke tilgjengelig i alle land.

Etter at du har installert TV-apparatet kan du justere TV-apparatet manuelt til høyre eller venstre i opptil 20 grader slik det passer deg best.

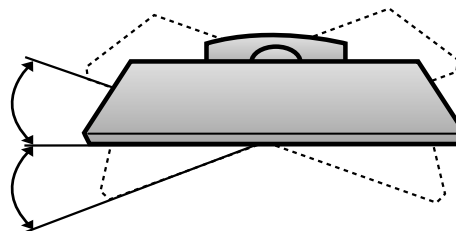

## UTEN BRUK AV BENKTYPESTATIV

- Det viste bildet kan avvike fra TV-en.

Bruk beskyttelsesdekslet når du installerer den veggmonterte enheten. Sett inn BESKYTTELSESEKSELET i TV-en inntil du hører en klikkelyd.

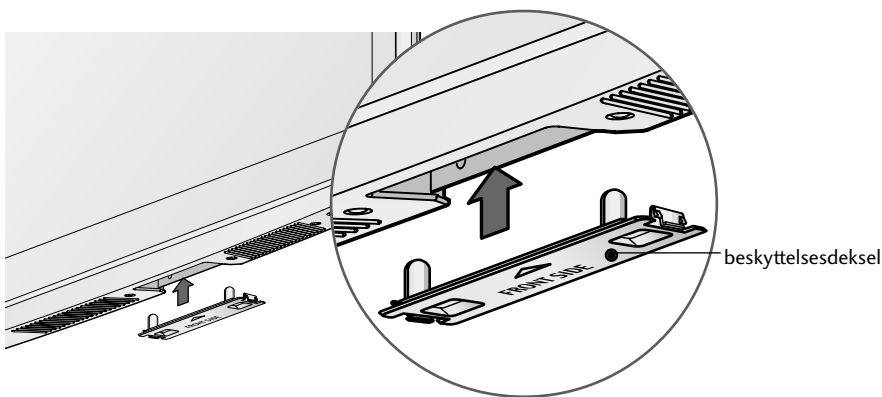

beskyttelsesdeksel

## JORDING

Pass på at du kobler jordledningen for å forhindre mulig elektrisk støt. Hvis det ikke lar seg gjøre å anvende jordingsmetoder, sørg for at en kvalifisert elektriker monterer en separat kretsbyter. Prøv ikke å jorde enheten ved å koble den til telefonledninger, lynavledere eller gassrør.

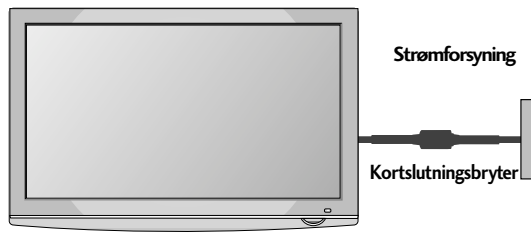

Strømforsyning

Kortslutningsbryter

# FORBEREDELSE

- TV-en kan monteres på forskjellige måter, f.eks. på en vegg, på et skrivebord, osv.
- TV-en er designet for å monteres horisontalt.

## Installering med sokkel skrivebord

Av hensyn til riktig ventilasjon må det være 4" avstand mellom vegg og sidene av enheten.

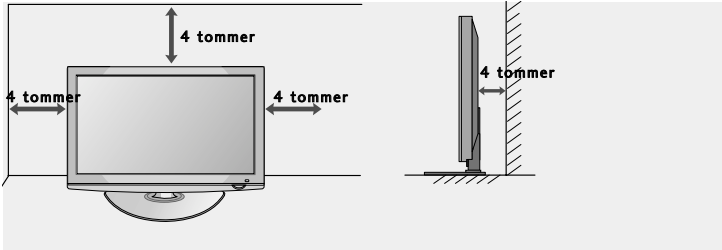

## VEGGMONTERING: LODDRETT INSTALLERING

- Vi anbefaler bruk av en veggmonteringsbrakett av LG-type ved veggmontering av TV-en.
- Vi anbefaler at du kjøper en veggmonteringsbrakett som støtter VESA-standarden.
- LG anbefaler at veggmonteringen utføres av en profesjonell montør.

### ! MERK

- ▶ Bør installere veggmontering på en solid mur som står loddrett på gulvet.
- ▶ Bør bruke en spesiell veggmontering hvis du vil installere i taket eller på en skråstilt vegg.
- ▶ Overflaten som veggmonteringen skal monteres på, bør være sterk nok til å bære vekten av TV-apparatet, f.eks. betong, naturstein, murstein og hul blokk.
- ▶ Installering av skruetype og lengde avhenger av veggmonteringen som brukes. Hvis du vil ha mer informasjon, se instruksjonene som følger med monteringssettet.
- ▶ LG er ikke ansvarlig for ulykker eller skade på eiendom eller TV pga. feilaktig montering:
  - Der en ikke-standard VESA-veggmontering brukes.
  - Ved feilaktig festing av skruer på overflaten som kan føre til at TV-en faller og forårsaker personskade..
  - Når den anbefalte installeringsmetoden ikke følges.

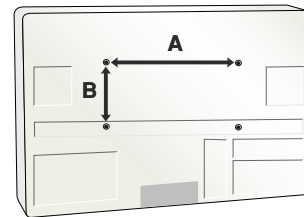

Modell	VESA (A * B)	Standard Skruer	Mengde
42PQ1***	400 * 400	M6	4
50PQ1***	400 * 400	M6	4
42PQ2***	400 * 400	M6	4
50PQ2***	400 * 400	M6	4
42PQ3***	400 * 400	M6	4
50PQ3***	400 * 400	M6	4
42PQ6***	400 * 400	M6	4
50PQ6***	400 * 400	M6	4

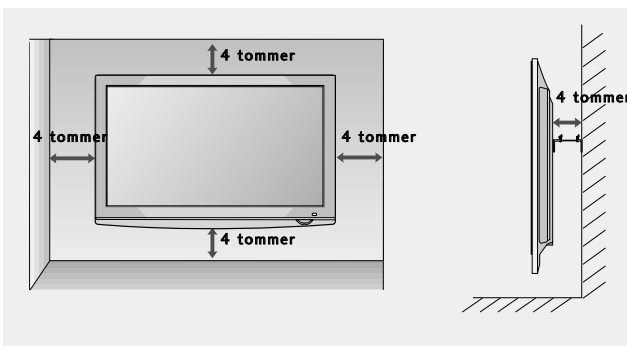

- For å unngå å skade utstyret, må strømkablene ikke kobles til før du er ferdig med å koble sammen alt utstyr.

## ANTENNETILKOBLING

- For optimal bildeklaritet må antenneretning justeres.
- Antennekabel og konverter følger ikke med.

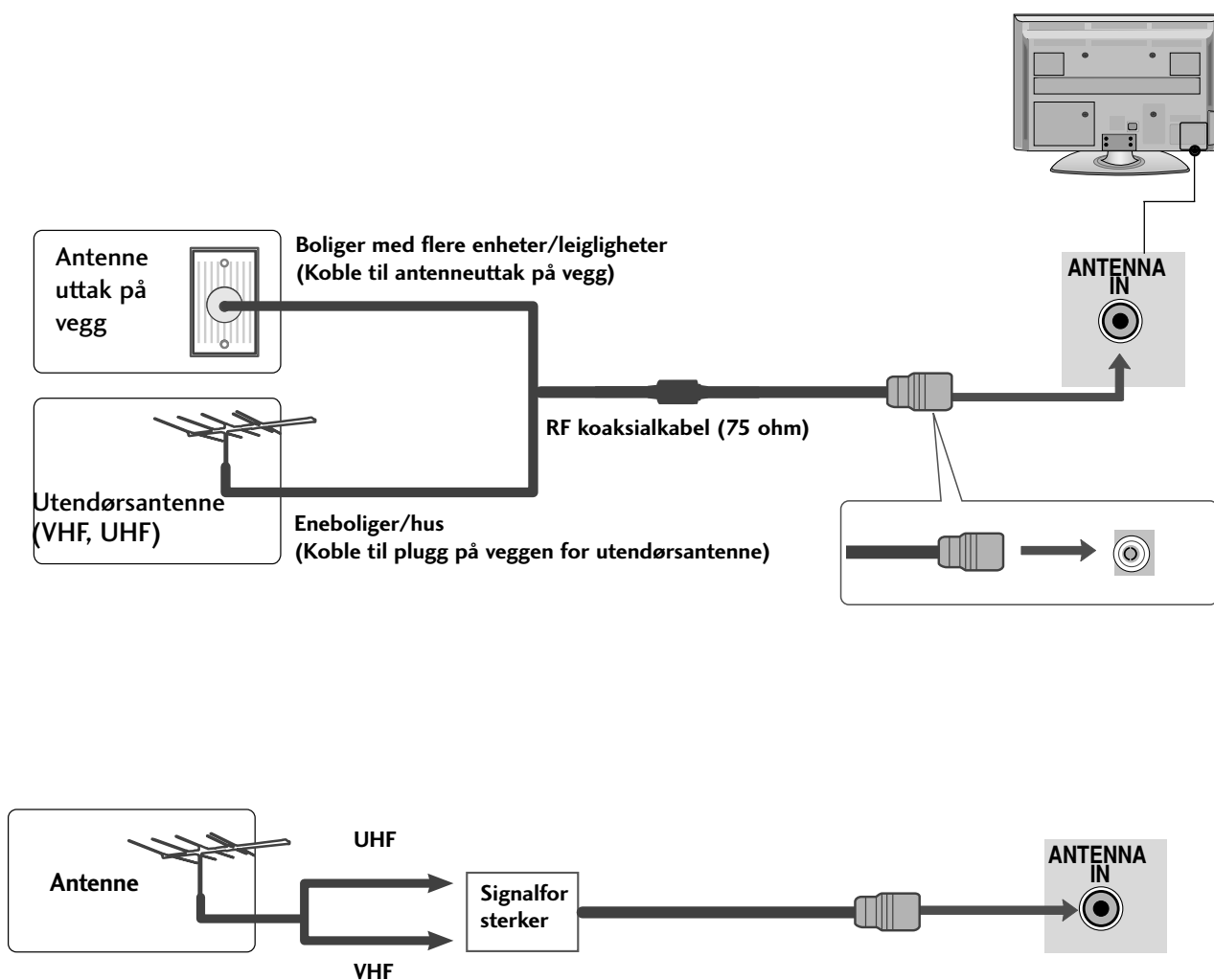

- I områder med dårlig signal kan det oppnås bedre bildeklaritet ved å installere en signalforsterker til VIDEO antennen som vist til høyre.
- Hvis signalet må deles for to TVer, må du bruke en antennesignalsplitter for tilkoblingen.

# OPPSETT AV EKSTERNT UTSTYR

- For å unngå å skade utstyret, må strømkablene ikke kobles til før du er ferdig med å koble sammen alt utstyr.
- Det viste bildet kan avvike fra TV-en.

## OPPSETT AV HD-MOTTAKER

### Tilkobling med komponentkabel (Unntatt 42/50PQ1\*\*\*)

- 1 Koble video-utgangene (Y, Pb, Pr) i DVD-spilleren til **COMPONENT IN VIDEO** -kontaktene i apparatet. jacks on the set.
- 2 Koble lydutgangene på DVD-spilleren til **COMPONENT IN AUDIO**-inngangene (LYD) på apparatet.
- 3 Slå på den digitale TV-boksen. (Se i håndboken til den digitale TV-boksen.)
- 4 Velg **Component** som signalkilde ved å bruke **INPUT**-knappen på fjernkontrollen.

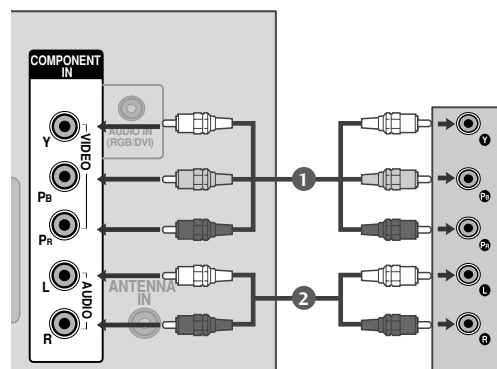

Signal	Component	HDMI
480i/576i	O	X
480p/576p	O	O
720p/1080i	O	O
1080p	O	O
	(Bare 50Hz, 60Hz)	(24Hz, 30Hz, 50Hz, 60Hz)

## Tilkobling med en HDMI-kabel

- 1 Koble HDMI-utgangen på den digitale TV-boksen til **HDMI/DVI IN 1** (eller **HDMI IN** (Bare 42/50PQ1\*\*\*)), **HDMI IN 2** (Unntatt 42/50PQ1\*\*\*) eller **HDMI IN 3** (Bare 42/50PQ6\*\*\*) kontakten på apparatet.
- 2 Velg **HDMI1** (eller **HDMI** (Bare 42/50PQ1\*\*\*)), **HDMI2** (Unntatt 42/50PQ1\*\*\*) eller **HDMI3** (Bare 42/50PQ6\*\*\*) som signalkilde ved å bruke **INPUT**-knappen på fjernkontrollen.
- 3 Slå på den digitale TV-boksen. (Se i håndboken til den digitale TV-boksen.)

### ! MERK

- ▶ Kontroller at HDMI-kabelen er versjon 1.3 eller høyere. Hvis HDMI-kablene ikke støtter HDMI versjon 1.3, kan det oppstå flimring eller ingen skjermvisning. Bruk de siste kablene som støtter minst HDMI versjon 1.3.
- ▶ HDMI-modus støtter kun PCM-lydformat.
- ▶ Lydformatet ble tilbakestilt til Dolby/DTS/Bitstream i DVD-spillere eller STB. Det bør endres til PCM.

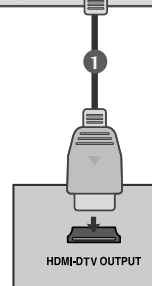
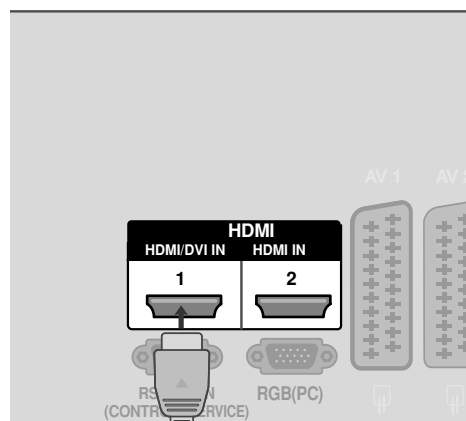

Bare 42/50PQ1\*\*\*

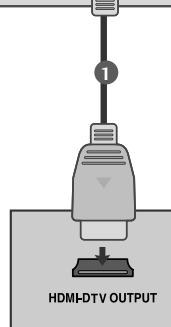
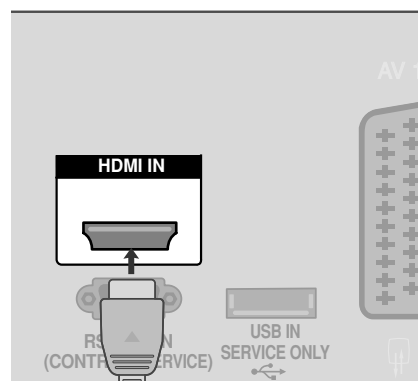

# OPPSETT AV EKSTERNT UTSTYR

## Tilkobling med en HDMI til DVI-kabel (Unntatt 42/50PQ1\*\*\*)

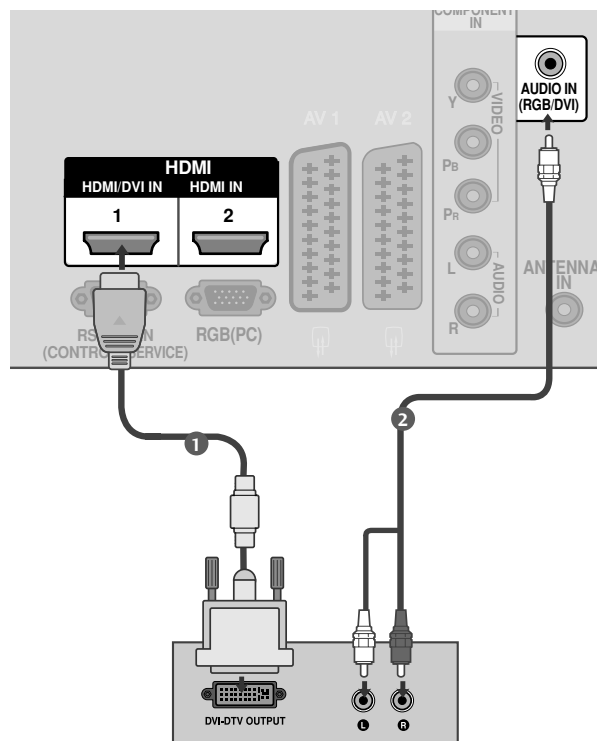

- 1 Koble HDMI-utgangen på den digitale TV-boksen til **HDMI/DVI IN 1**-kontakten på apparatet.
- 2 Koble HDMI-utgangen på den digitale TV-boksen til **AUDIO IN (RGB/DVI)** -kontakten på apparatet.
- 3 Slå på den digitale TV-boksen. (Se i håndboken til den digitale TV-boksen.)
- 4 Velg **HDMI1** som signalkilde ved å bruke **INPUT**-knappen på fjernkontrollen.

### ! MERK

- ▶ HDMI-modus støtter kun PCM-lydformat.
- ▶ Lydformatet ble tilbakestilt til Dolby/DTS/Bitstream i DVD-spillere eller STB. Det bør endres til PCM.



# DVD-OPPSETT

## Tilkobling med komponentkabel (Unntatt 42/50PQ1\*\*\*)

- 1 Koble video-utgangene (Y, Pb, Pr) i DVD-spilleren til **COMPONENT IN VIDEO** kontaktene i apparatet.
- 2 Koble lydutgangene på DVD-spilleren til **COMPONENT IN AUDIO**-inngangene (LYD) på apparatet.
- 3 Slå på DVD-spilleren, sett inn en DVD.
- 4 Velg **Component** som signalkilde ved å bruke **INPUT**-knappen på fjernkontrollen.
- 5 Se i DVD-spillerens brukerhåndbok for instruksjoner.

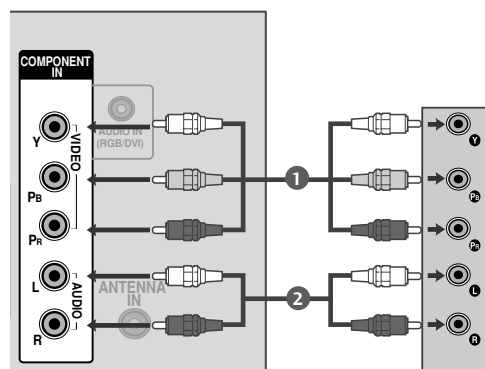

### Component-inndataporter (Komponent)

Hvis du ønsker bedre bildekvalitet, kobler du en DVD-spiller til Component-inndataportene (Komponent) slik det er vist nedenfor.

Component-porter (Komponent) på TV-en	Y	Pb	Pr
Video-utdataporter på DVD-spilleren	Y	Pb	Pr
	Y	B-Y	R-Y
	Y	Cb	Cr
	Y	Pb	Pr

# OPPSETT AV EKSTERNT UTSTYR

## Tilkobling med Scart-kabel

- 1 Koble Scart-kontakten på DVD-spilleren til **AV1**-kontakten på apparatet.
- 2 Slå på DVD-spilleren, sett inn en DVD.
- 3 Velg **AV1** som signalkilde ved å bruke **INPUT**-knappen på fjernkontrollen.  
Hvis koblet til **AV2**-kontakten, velg **AV2** som signalkilde.
- 4 Se i DVD-spillerens brukerhåndbok for instruksjoner.

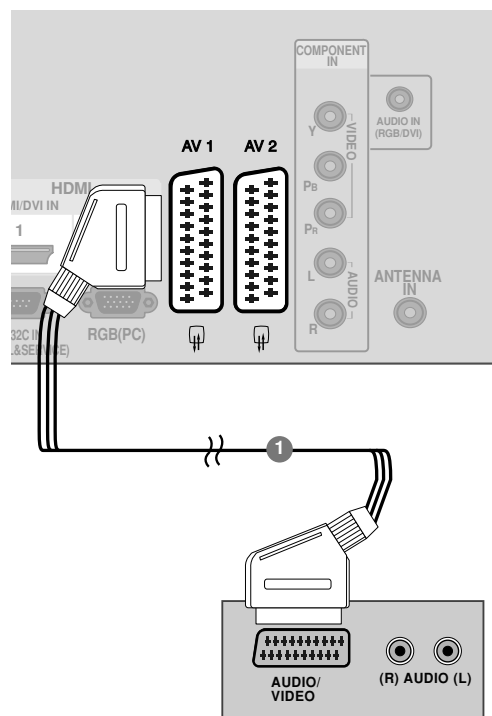

Scart	Inngang			Utgang
	Video	Audio	RGB	Video, Audio
AV1	O	O	O	Kun ATV
AV2	O	O	X	ATV-utgang er tilgjengelig.

Utgangstype	AV1 (TV-utgang)	AV2 (Monitor-utgang)
Analog TV	O	O
AV1/2/3	O	O
Komponent/RGB/HDMI	O	X

► **TV-utgang:**  
Genererer analoge TV-videosignaler.  
**Monitor ut:**  
Genererer gjeldende skjermbilde.

Bare 42/50PQ1 \*\*\*

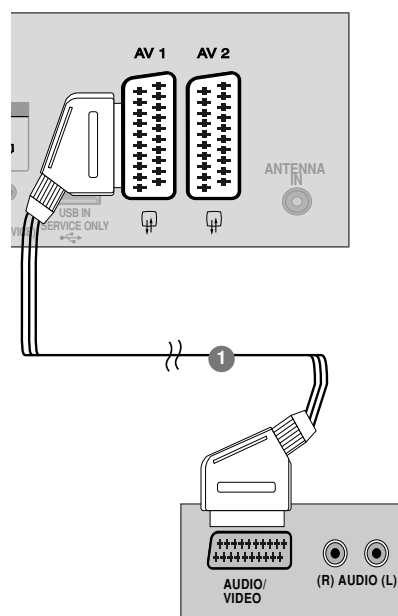

### ! MERK

- Hvis du vil bruke EURO scart-kabelen, må du bruke den signalskjermede Euro scartledningen.

## Tilkobling med HDMI-kabel

- 1 Koble HDMI-utgangen på DVD-spilleren til **HDMI/DVI IN 1** (eller **HDMI IN** (Bare 42/50PQ1\*\*\*)), **HDMI IN 2** (Unntatt 42/50PQ1\*\*\*) eller **HDMI IN 3** (Bare 42/50PQ6\*\*\*)-kontakten på apparatet.
- 2 Velg **HDMI1** (eller **HDMI** (Bare 42/50PQ1\*\*\*)), **HDMI2** (Unntatt 42/50PQ1\*\*\*) eller **HDMI3** (Bare 42/50PQ6\*\*\*) som signalkilde ved å bruke **INPUT**-knappen på fjernkontrollen. input source using the **INPUT** button on the remote control.
- 3 Se i DVD-spillerens brukerhåndbok for instruksjoner.

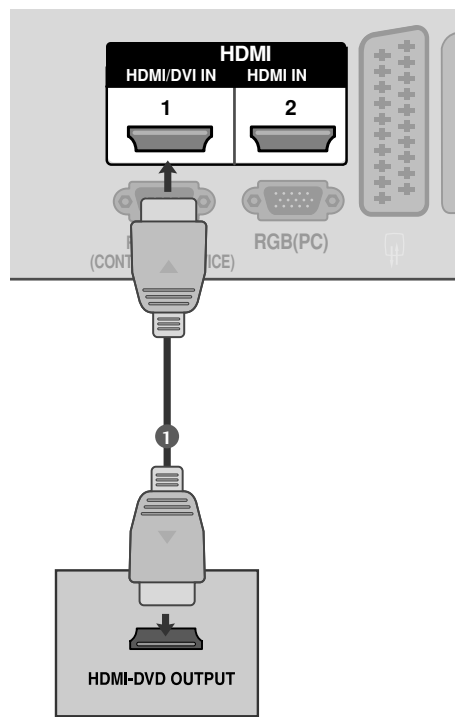

### ! MERK

- ▶ TV-en kan motta video- og lydsignal samtidig ved hjelp av en HDMI-kabel.
- ▶ Hvis DVD-en ikke støtter Auto HDMI, må du stille inn utgangsopløsningen i henhold til dette.
- ▶ Kontroller at HDMI-kabelen er versjon 1.3 eller høyere. Hvis HDMI-kablene ikke støtter HDMI versjon 1.3, kan det oppstå flimring eller ingen skjermbildegning. Bruk de siste kablene som støtter minst HDMI versjon 1.3.
- ▶ HDMI-modus støtter kun PCM-lydformat.
- ▶ Lydformatet ble tilbakestilt til Dolby/DTS/Bitstream i DVD-spillere eller STB. Det bør endres til PCM.

### Bare 42/50PQ1\*\*\*

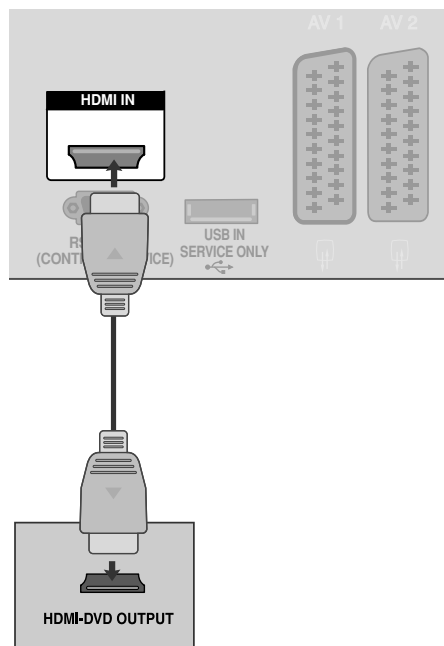

# OPPSETT AV EKSTERNT UTSTYR

## OPPSETT MED VIDEOSPILLER

- For å unngå bildestøy (forstyrrelser), må du være tilstrekkelig avstand mellom videospiller og TV.

### Ved tilkobling med en RF-kabel

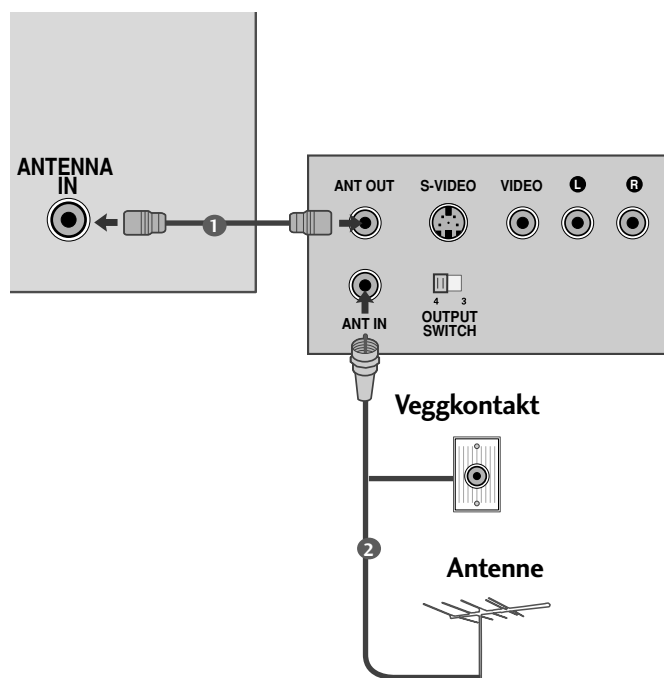

- 1 Koble **ANT OUT** -kontakten på videospilleren til **ANTENNA IN** kontakten på apparatet.
- 2 Koble antenneledningen til **ANT IN**-kontakten på videospilleren.
- 3 Trykk på **PLAY**-knappen (spill av) på videospilleren og velg riktig program for signalet mellom videospiller og TV for å se på.

## Tilkobling med Scart-kabel

- 1** Koble Scart-kontakten på videospilleren til **A1**-kontakten på apparatet.
- 2** Sett inn en videokassett i videospilleren og trykk **PLAY** (spill av) på videospilleren. (Se i håndboken til videospilleren.)
- 3** Velg **AV1** som signalkilde ved å bruke **INPUT**-knappen på fjernkontrollen.

Hvis koblet til **AV2**-kontakten, velg **AV2** som signalkilde.

Scart	Inngang			Utgang
	Video	Audio	RGB	Video, Audio
AV1	O	O	O	Kun ATV
AV2	O	O	X	ATV-utgang er tilgjengelig.

Strømningsmodus	Utgangstype	AV1	AV2
		(TV-utgang)	(Monitor-utgang)
Analog TV		O	O
AV1/2/3		O	O
Komponent/RGB/HDMI		O	X

► **TV-utgang:**  
Genererer analoge TV-videosignaler.  
**Monitor ut:**  
Genererer gjeldende skjermbilde.

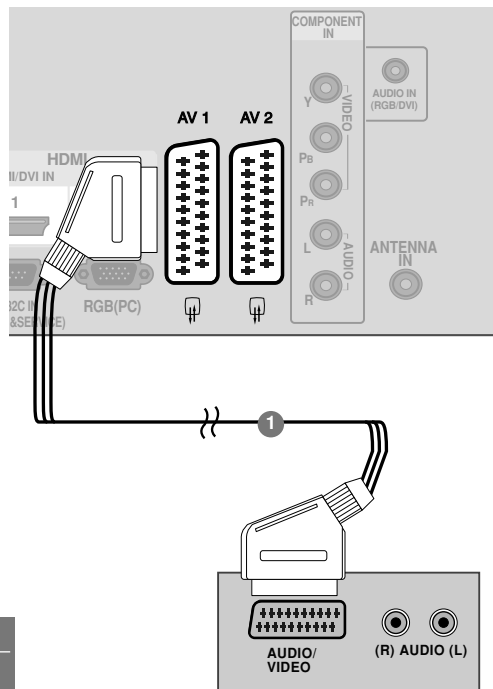

Bare 42/50PQ1\*\*\*

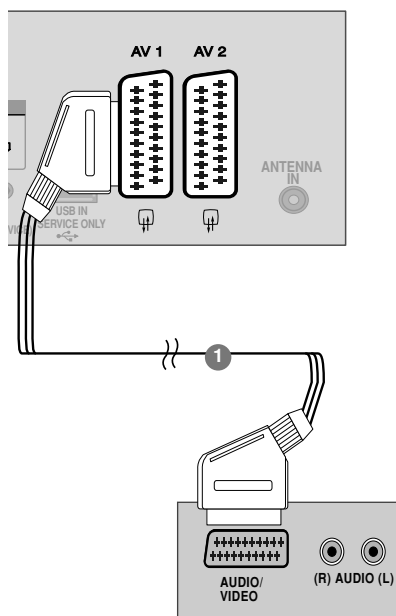

### ! MERK

► Hvis du vil bruke EURO scart-kabelen, må du bruke den signalskjermede Euro scartledningen.

# OPPSETT AV EKSTERNT UTSTYR

## Tilkobling med RCA-kabel (Unntatt 42/50PQ1\*\*\*)

- 1 Koble til **AUDIO/VIDEO**-kontaktene mellom TV-en og videospilleren. Koble etter fargene på kontaktene. (Video =gul, Audio Left (Venstre)=hvit og Audio Right Høyre)=ød)
- 2 Sett inn en videokassett i videospilleren og trykk **PLAY** (Spill av) på videospilleren. (Se i håndboken til videospilleren.)
- 3 Velg **AV3** som signalkilde ved å bruke **INPUT**-knappen på fjernkontrollen.

### ! MERK

- ▶ Hvis du har en monovideospiller, kobler du lydkabelen fra videospilleren til **AUDIO L/MONO**-kontakten på apparatet.

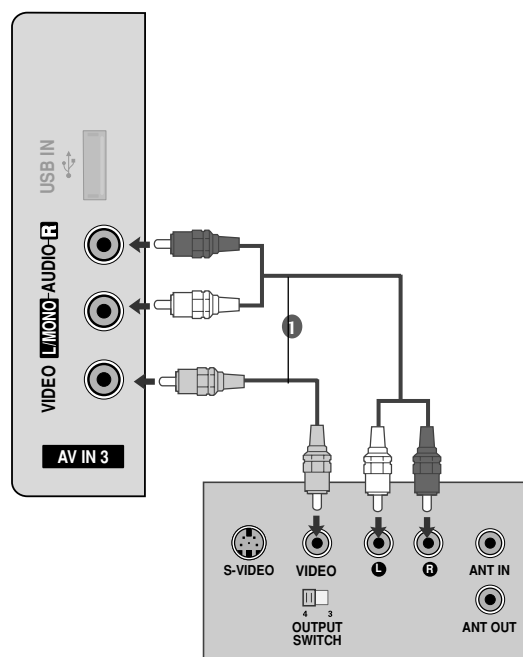

## OPPSETT AV ANNEN AV-KILDE (Unntatt 42/50PQ1 \*\*\*)

- 1 Koble til **AUDIO/VIDEO** -kontaktene mellom TV-en og videospilleren. Koble etter fargene på kontaktene. (Video=gul, Audio Left (Venstre)=hvit og Audio Right (Høyre)=ød)
- 2 Velg **AV3** som signalkilde ved å bruke **INPUT** -knappen på fjernkontrollen.
- 3 Bruk det aktuelle eksterne utstyret. Se brukerhåndbok for det eksterne utstyret.

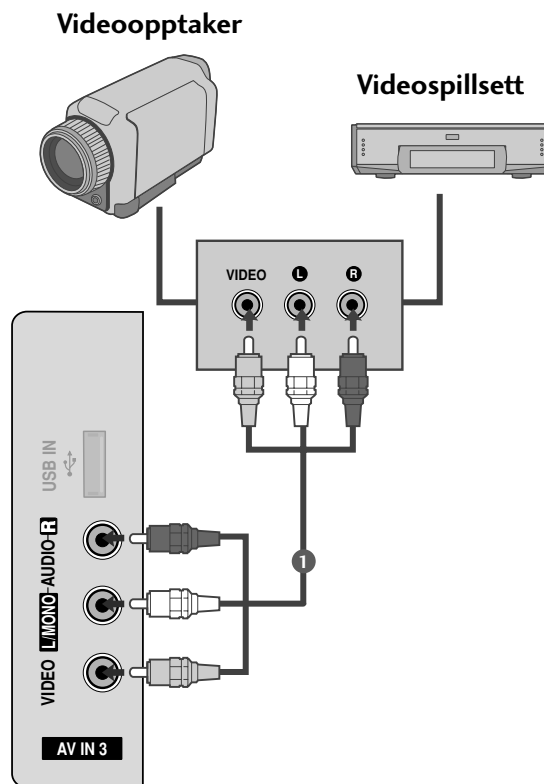

## USB I OPPSETT (Unntatt 42/50PQ1 \*\*\*, 42/50PQ2 \*\*\*, 42/50PQ301 \*)

- Det viste bildet kan avvike fra TV-en.

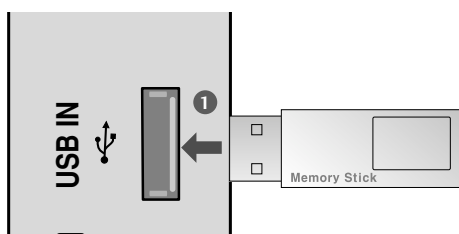

- 1 Koble USB-enheten til **USB IN**-kontakter på siden av TV.
- 2 Etter tilkobling av USB IN-kontaktene, bruker du DVR-funksjonen. (►s. 50)

# OPPSETT AV EKSTERNT UTSTYR

## OPPSETT MED PC (Unntatt 42/50PQ1\*\*\*)

Denne TV-en gir Plug-and-Play-kapasitet, det vil si at PC-en justeres automatisk etter TV-ens innstillinger.

### Tilkobling med D-sub 15-pinskabel

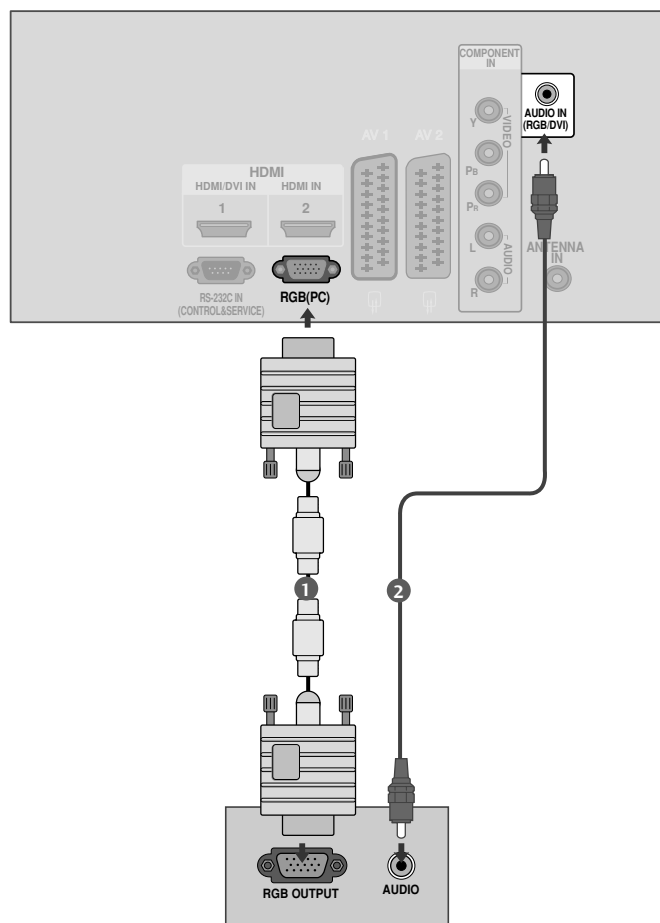

- 1 Koble RGB-utgangen på PC-spilleren til RGB IN(PC)-kontakten på apparatet.
- 2 Koble lydutgangene på PC-spilleren til AUDIO IN (RGB/DVI) -inngangene (lyd) på apparatet.
- 3 Slå på TV-apparatet og PCen.
- 4 Velg RGB som signalkilde ved å bruke INPUT-knappen på fjernkontrollen.



## Støttet skjermopløsning

### RGB-PC-modus (Unntatt 42/50PQ1\*\*\*)

Oppløsning	Horisontal frekvens (kHz)	Vetikal frekvens (Hz)
640x350	31,468	70,09
720x400	31,469	70,09
640x480	31,469	59,94
800x600	37,879	60,317
1024x768	48,363	60,004
1280x768	47,776	59,87
1360x768	47,720	59,799

Unntatt 42PQ2\*\*\*, 42PQ3\*\*\*, 42PQ6\*\*\*

### HDMI-DTV-modus

Oppløsning	Horisontal frekvens (kHz)	Vetikal frekvens (Hz)
720x480	31,47	59,94
	31,50	60,00
720x576	31,25	50,00
1280x720	44,96	59,94
	45,00	60,00
	37,50	50,00
1920x1080	33,72	59,94
	33,75	60,00
	28,125	50,00
	67,432	59,94
	67,5	60
	56,250	50
	27	24
	33,75	30

### ! MERK

- ▶ Unngå å ha et fast bilde på skjermen på apparatet over lengre tid. Det faste bildet kan bli permanent preget på skjermen. Bruk skjermsparer når det er mulig.
- ▶ Det kan være noe støy i forbindelse med noen typer oppløsning, vertikalt mønster, kontrast eller skarphet i PC-modus. Forandre deretter PC-modusen til en annen oppløsning eller forandre oppdateringshastigheten til en annen hastighet eller juster skarpheten og kontrasten på menyen til bildet er rent. Hvis oppdateringshastigheten på PC-ens grafikkort ikke kan forandres, bytt PC-grafikkortet eller ta kontakt med produsenten av PC-grafikkortet.
- ▶ Innsignal for synkronisering for horisontale og vertikale frekvenser er separate.
- ▶ Vi anbefaler at du bruker 1024 x 768, 60Hz (42PQ2\*\*\*, 42PQ3\*\*\*, 42PQ6\*\*\* XGA)/1360 x 768, 60Hz(50PQ2\*\*\*, 50PQ3\*\*\*, 50PQ6\*\*\* WXGA) til PC-modus, for de gir den beste bilde kvaliteten.
- ▶ Hvis PC-ens oppløsning er mer enn SXGA, vil det ikke vises noe bilde på apparatet. (Kun HD-modeller)
- ▶ Koble lyd kabelen fra PC-en til AUDIO INPUT-kontaktene på TV-en. (Lyd kabler følger ikke med apparatet).
- ▶ Når du bruker for lang RGB-PC-kabel, kan det bli støy på skjermen. Vi anbefaler at du bruker mindre enn 5 m av kabelen. Det gir best bilde kvaliteten.

# OPPSETT AV EKSTERNT UTSTYR

## Configuration de l' écran pour le mode PC (Unntatt 42/50PQ1\*\*\*)

### Tilbakestilling av skjermen

Returnerer posisjon, størrelse og fase til fabrikkens standardinnstillinger.

Denne funksjonen fungerer i følgende modus: RGB[PC].

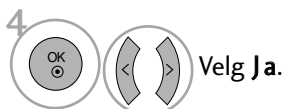









- Trykk på knappen **MENU** (Meny) for å gå tilbake til normal TV-visning.
- Trykk på knappen **RETURN** (Retur) for å gå tilbake til forrige menyskjerm-bilde.

## Justering for skjermposisjon, -størrelse, -fase

Hvis bildet ikke er klart etter den automatiske justeringen, og spesielt hvis tegn fremdeles skjelver, så kan du justere bildefasen manuelt.

**Position (Posisjon)** brukes i Component- (Komponent) (unntatt 480i, 576i) og RGB-modus.  
**Size (Størrelse)** og **Phase (Klokkefase)** brukes bare i RGB-modus.



- 1   Velg **BILDE**.
- 2   Velg **Skjerm**.
- 3   Velg **Posisjon, Størrelse** eller **Klokkefase**.
- 4    Foreta aktuelle justeringer.

- Trykk på knappen **MENU** (Meny) for å gå tilbake til normal TV-visning.
- Trykk på knappen **RETURN** (Retur) for å gå tilbake til forrige menyskjerm-bilde.









# OPPSETT AV EKSTERNT UTSTYR

## Velge oppløsning (Unntatt 42PQ2\*\*\*, 42PQ3\*\*\*, 42PQ6\*\*\*)

Hvis du vil vise et normalt bilde, matcher du oppløsningen i RGB-modus og valgt PC-modus.

Denne funksjonen fungerer i følgende modus : RGB[PC]



- 1   Velg **BILDE**.
- 2   Velg **Skjerm**.
- 3   Velg **Oppløsning**.
- 4   Velg ønsket oppløsning.

- Trykk på knappen **MENU** (Meny) for å gå tilbake til normal TV-visning.
- Trykk på knappen **RETURN** (Retur) for å gå tilbake til forrige menyskjerm-bilde.







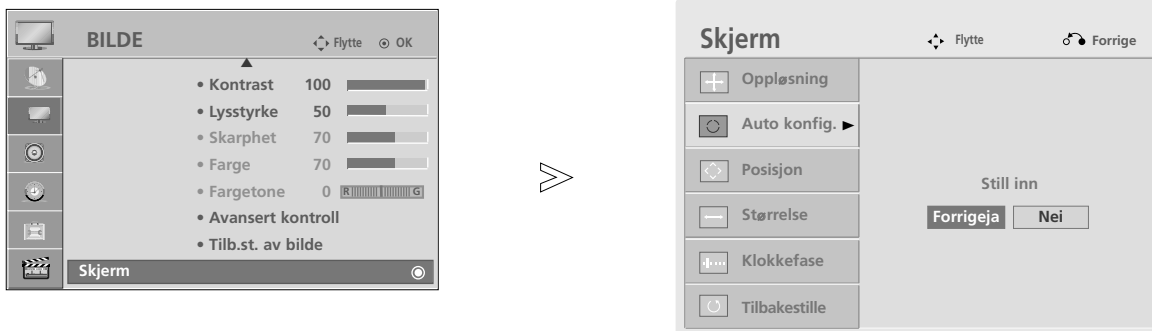

## Config. Auto(mode RGB [PC] uniquement)

Ajuste de façon automatique la position de l'image et minimise le tremblement de l'image. Si l'image n'est toujours pas nette après avoir effectué les réglages, bien que votre téléviseur fonctionne correctement, vous devez effectuer d'autres réglages.

### Config. auto

Denne funksjonen er for automatisk justering av skjermposisjon, størrelse og fase. Det viste bildet vil være ustabil i noen få sekunder mens automatisk konfigurasjon pågår.



- 1   Velg **BILDE**.
- 2   Velg **Skjerm**.
- 3   Velg **Auto konfigur..**
- 4   Velg **Ja**.
- 5  Kjør **Auto konfigur..**

- Si la position de l'image n'est toujours pas correcte, relancez la configuration automatique.
- Hvis bildet må justeres igjen etter automatisk justering i RGB (PC), kan du justere **Posisjon**, **Størrelse** eller **Klokkefase**.

- Trykk på knappen **MENU** (Meny) for å gå tilbake til normal TV-visning.
- Trykk på knappen **RETURN** (Retur) for å gå tilbake til forrige menyskjerm-bilde.

# SE PÅ TV / PROGRAMSTYRING

## TASTEFUNKSJONER PÅ FJERNKONTROLLEN (UNNTATT 42/50PQ6\*\*\*)

Fjernkontrollen rettes mot fjernkontrollsensoren på TV-en.  
Denne funksjonen er ikke tilgjengelig i alle land.

SE PÅ TV / PROGRAMSTYRING

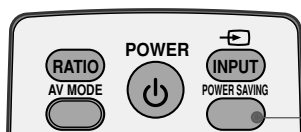

(Bare 42/50PQ1\*\*\*)

**POWER SAVING** Juster strømsparingsmodusen på TV-en.

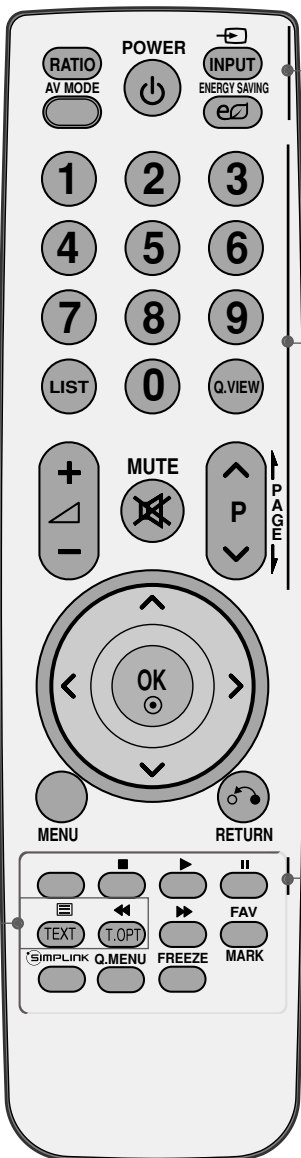

**RATIO (FORHOLD)** Velger ønsket bildeformat.

**AV MODE (AV-MODUS)** Lar brukere gå ett trinn tilbake i en interaktiv applikasjon, EPG eller annen interaktiv brukerfunksjon. (► s. 47)

**POWER (STRØM)** Slår apparatet på fra standby-modus eller av til standby-modus.

**INPUT (Inndata)** Ekstern inngang-modus byttes etter fast rekkefølge. Slår apparatet på fra standby-modus.

**ENERGY SAVING (STRØMSPARING)** Juster strømsparingsmodusen på TV-en. (Unntatt 42/50PQ1\*\*\*)

**Talltaster 0~9** Velger et program.  
Velger nummererte alternativer i en meny.

**LIST** Viser programtabellen.

**Q.VIEW** Går tilbake til programmet som du så på sist.

**VOLUM +/-** Justerer volumet.

**MUTE** Slår lyden på eller av.

**Program** Velger et program.  
^ v

**PAGE opp/ned** Gå fra ett fullstendig sett av skjerminformasjon til det neste.

**1** **TEKST-TV -knapper** Disse knappene brukes for tekst-TV. Se delen 'Tekst TV' for mer informasjon. (► s. 90)

**Fargede -knapper** Disse knappene brukes for tekst-TV. (bare Tekst TV-modeller) eller **Programredigering**.

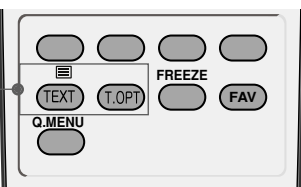

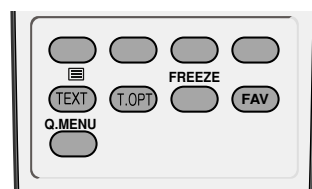
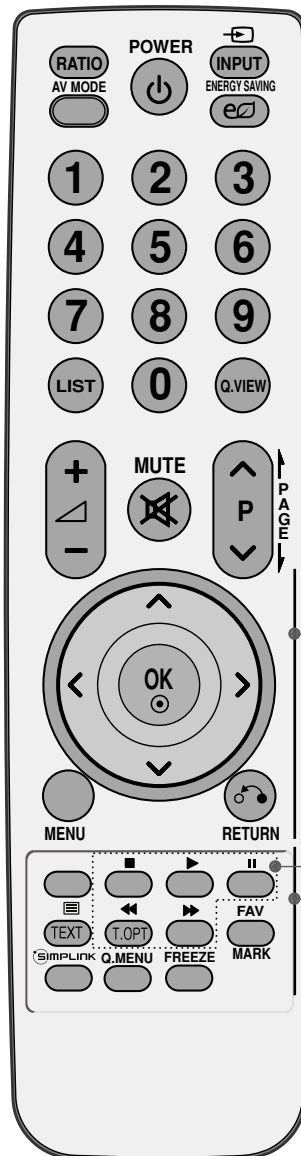
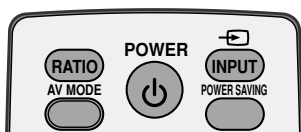

**THUMBSTICK** Med denne kan du navigere gjennom skjermmenyene og justere systeminnstillingene slik du ønsker (opp/ned/venstre)

**OK** Går tilbake til TV-modus fra hvilken som helst meny.

**MENU** Slår lyden på eller av.  
Går tilbake til TV-modus fra hvilken som helst meny.

**RETURN(EXIT)** Lar brukere gå ett trinn tilbake i en interaktiv applikasjon, EPG eller annen interaktiv brukerfunksjon.

**2 Kontrollknapper** Kontroller SIMPLINK eller USB-meny.  
for SIMPLINK/  
USB-meny (Unntatt 42/50PQ1\*\*\*)

**FAV** Viser det valgte favorittprogrammet.

**MARK** Merk av for og fjerner merker for programmer på USB-menyen. (Unntatt 42/50PQ1\*\*\*, 42/50PQ2\*\*\*, 42/50PQ301\*)

**SIMPLINK** Viser en liste over AV-enheter som er koblet til TV-en. Når du trykker på denne knappen, vises Simplink-menyen på skjermen. (► s. 43) (Unntatt 42/50PQ1\*\*\*)

**Q. MENU** Velg ønsket hurtigmenykilde. (► s. 33)

**FREEZE (FRYS)** Pause nåværende bilde på skjermen. (Fungerer ikke i USB-modus)  
TV-apparatet går automatisk tilbake til normal visning hvis det ikke mottar signaler eller ingen operasjoner utføres på fem minutter.

## Installere batterier

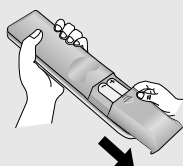

- Åpne dekselet for batterirom-met på baksiden.
- Sett inn to 1,5V AAA-batterier med riktig polaritet (+ til +, - til -). Ikke bland gamle eller brukte batterier med nye.
- Lukk dekselet.

# SE PÅ TV / PROGRAMSTYRING

## TASTEFUNKSJONER PÅ FJERNKONTROLLEN (BARE 42/50PQ6\*\*\*)

Fjernkontrollen rettes mot fjernkontrollsensoren på TV-en.

SE PÅ TV / PROGRAMSTYRING



**e** ENERGY SAVING (STRØMSPARING) Juster strømsparingsmodusen på TV-en.

RATIO (FORHOLD) Velger ønsket bildeformat.

POWER (STRØM) Slår apparatet på fra standby-modus eller av til standby-modus.

**SIMPLINK** Viser en liste over AV-enheter som er koblet til TV-en. Når du trykker på denne knappen, vises Simplink-menyen på skjermen. (► s. 43)

INPUT (Inndata) Ekstern inngang-modus byttes etter fast rekkefølge. Slår apparatet på fra standby-modus.

Q. MENU Velg the desired quick menu source. (► s. 33)

MENU Slår lyden på eller av. Går tilbake til TV-modus fra hvilken som helst meny.

FREEZE (FRYS) Pause nåværende bilde på skjermen. (Fungerer ikke i USB-modus) TV-apparatet går automatisk tilbake til normal visning hvis det ikke mottar signaler eller ingen operasjoner utføres på fem minutter.

THUMBSTICK (opp/ned/venstre) Med denne kan du navigere gjennom skjermmenyene og justere systeminnstillingene slik du ønsker.

OK Går tilbake til TV-modus fra hvilken som helst meny.

RETURN (EXIT) Lar brukere gå ett trinn tilbake i en interaktiv applikasjon, EPG eller annen interaktiv brukerfunksjon.

SLEEP Angir dvaletidakeren.

AV MODE Lar brukere gå ett trinn tilbake i en interaktiv applikasjon, (AV-MODUS) EPG eller annen interaktiv brukerfunksjon. (► s. 47)

Fargede -knapper Disse knappene brukes for tekst-TV. (bare Tekst TV-modeller) eller Programredigering.

**1** TEKST-TV Disse knappene brukes for tekst-TV. Se delen 'Tekst TV' for mer informasjon. (► s.90)



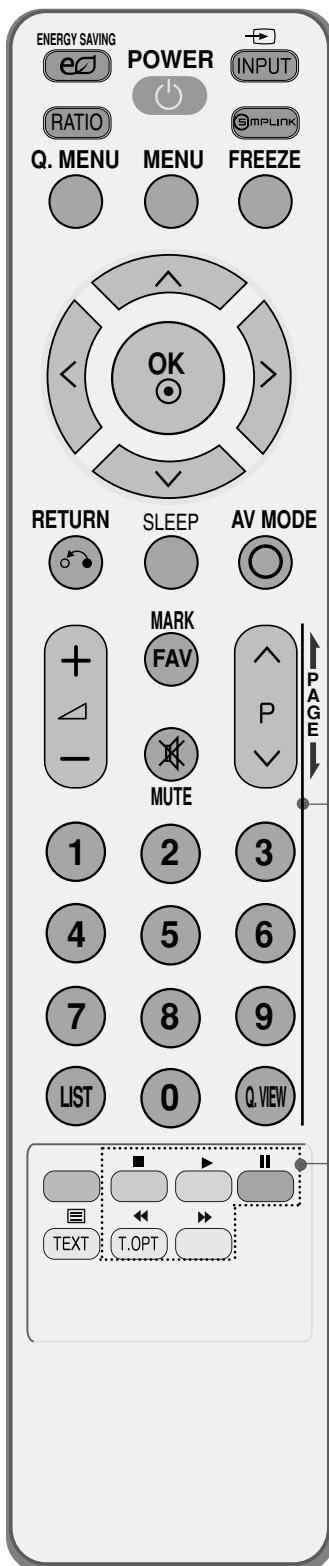

**VOLUM +/-** Justerer volumet

**MARK** Merk av for og fjerner merker for programmer på USB-menyen.

**FAV** Viser det valgte favorittprogrammet.

**MUTE** Slår lyden på eller av.

**Program ^ v** Velger et program.

**PAGE opp/ned** Gå fra ett fullstendig sett av skjerminformasjon til det neste.

**Talltaster 0~9** Velger et program.  
Velger nummererte alternativer i en meny.

**LIST** Viser programtabellen.

**Q.VIEW** Går tilbake til programmet som du så på sist.

**Kontrollknapper for SIMPLINK/USB-meny** Kontroller SIMPLINK eller USB-meny

## Installere batterier

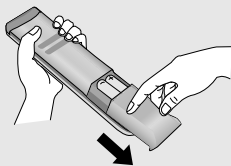

- Åpne dekselet for batterirommet på baksiden.
- Sett inn to 1,5V AAA-batterier med riktig polaritet (+ til +, - til -). Ikke bland gamle eller brukte batterier med nye.
- Lukk dekselet.

# SE PÅ TV / PROGRAMSTYRING

## SLÅ PÅ TV-EN

- Hvis TV-en slås på, kan du bruke funksjonene.

- 1 Koble først til strømledningen.  
Da går TV-en over i standby-modus.
- 2 Når TV-en er i standby-modus, kan du slå den på ved å trykke på knappen **INPUT** eller **P ▲ ▼** på TV eller på **POWER, INPUT, P ^ v** eller Nummer på fjernkontrollen. Da slås TV-en på.

### Starte oppsett av TV-en

Hvis OSD (On Screen Display) vises på skjermen etter at du har slått på TV-en, kan du justere **Språk(language), Location, Land, Aut. innstilling**.

#### **Merk:**

- a. Hvis du lukker uten å fullføre startinnstillingen, kan startinnstillingsmenyen vises på nytt.
- b. Modusen "**Store Demo**" (**Fargevask**) er bare for butikkvisning og ikke for vanlig kundebruk.
- d "**Hjemmebruk**" er den ideelle innstillingen for hjemmemiljøer, og er TV-ens standardmodus.
- e. "**Fargevask**" er den ideelle innstillingen for butikkmiljøer. Hvis en bruker endrer bilde kvalitetsdataene, initialiserer modusen, "**Fargevask**" produktet til bildekvaliteten som er angitt av oss etter en viss tidsperiode.
- f. Modusen (**Hjemmebruk, Fargevask**) kan endres ved å utføre modusinnstillingen på menyen **OPTION (Alternativ)**.

## VELGE PROGRAM

- 1 Trykk knappene **P ^ v** eller tallknappene for å velge et programnummer.

## JUSTERE VOLUMET

- 1 Trykk **▲ +** eller **-**-knappen for å justere volumet.

Hvis du vil slå av lyden, trykker du **MUTE**-knappen (Demp).

Du kan avbryte denne funksjonen ved å trykke på knappen **MUTE (Lyd av), ▲ +** eller **-**, **AV Mode (AV-modus)**.

# HURTIGMENY

TV-ens OSD (skjermvisning) kan variere noe fra det som vises i denne håndboken. Q.Menu (Hurtigmeny) er en meny med funksjoner som brukere kanskje bruker mye.

- **Bredde-/høydeforh:** Velger ønsket bildeformat.  
For Zoom Setting (Zoominnstilling), velg 16:9, Original, 4:3, 14:9, Zoom eller Cinema Zoom1 (Kinozoom1) på menyen Ratio (Forhold). Etter at du har fullført zoominnstillingen, går displayet tilbake til hurtigmenyen.
- **Kinomodus :** Velger ønsket bildemodus.
- **Lyd modus :** Det er en funksjon for automatisk innstilling av lydkombinasjonen som anses best for bildene du ser på. Velg ønsket lydmodus.
- **Innsøvning :** Angir dvaletidakeren.
- **Favoritt :** Velger favorittprogrammet.
- **Eject :** Velg "Eject" for å løse ut USB-enheten.  
(Unntatt 42/50PQ1\*\*\*, 42/50PQ2\*\*\*, 42/50PQ301\*)

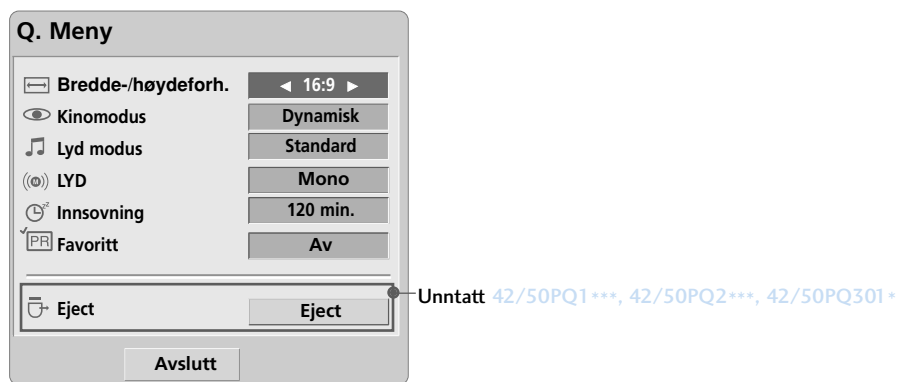

1.   Vis hver meny.
2.  Velg your desired Source.
3. 

- Trykk på knappen **Q.MENU** for å gå tilbake til normal TV-visning.

# SE PÅ TV / PROGRAMSTYRING

## SKJERM MENYVALG OG -JUSTERING

TV-ens OSD (skjermvisning) kan variere noe fra det som vises i denne håndboken.

- Det viste bildet kan avvike fra TV-en.

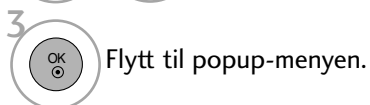
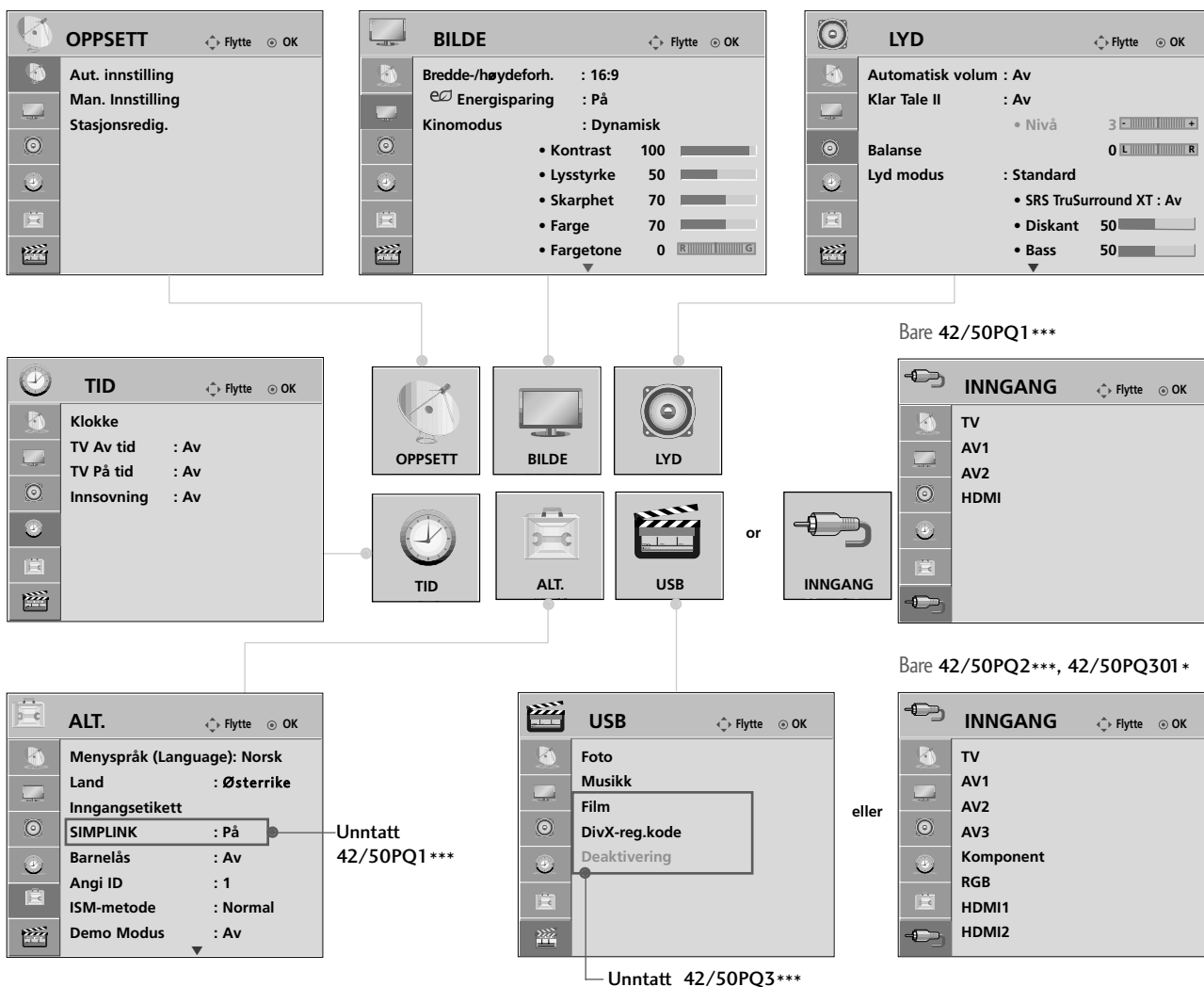

- Trykk på knappen **MENU** (Meny) for å gå tilbake til normal TV-visning.
- Trykk på knappen **RETURN** (Retur) for å gå tilbake til forrige menyskjerm.

# AUTOMATISK KANALSØKING OG LAGRING

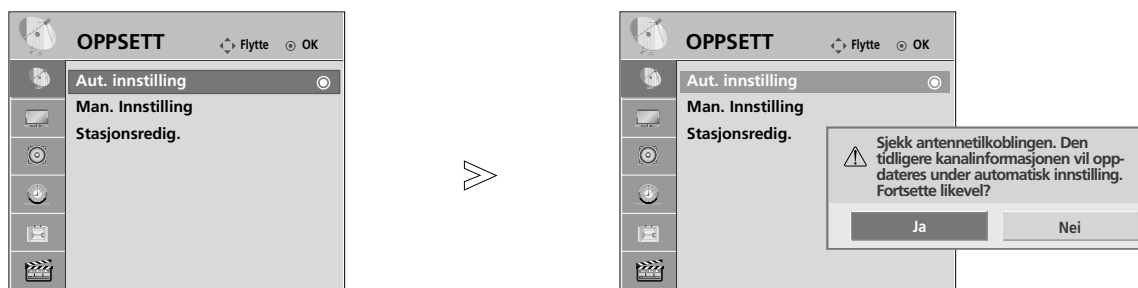

Bruk denne til å finne og lagre alle kanaler automatisk.

Når du starter automatisk programmering, vil all tidligere lagret serviceinformasjon bli slettet.



1   Velg **OPPSETT**.

2   Velg **Aut. innstilling**.

3   Velg **Ja**.

4  Kjør **Aut. innstilling**.

- Dersom du vil fortsette automatisk søk etter kanaler, velger du **Ja** ved hjelp av < > . Trykk deretter **OK**. Dersom du ikke vil søke automatisk, velger du **Nei**.









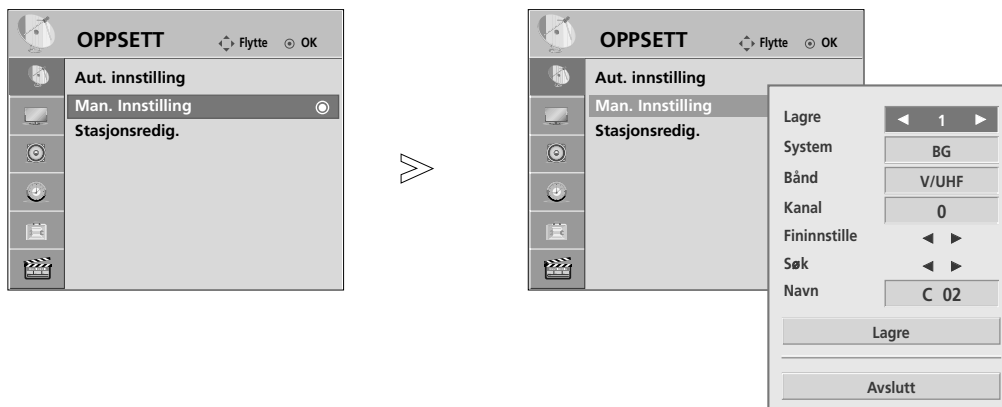









- Trykk på knappen **MENU** (Meny) for å gå tilbake til normal TV-visning.
- Trykk på knappen **RETURN** (Retur) for å gå tilbake til forrige menyskjerm.

# SE PÅ TV / PROGRAMSTYRING

## MANUELL KANALSØKING OG LAGRING

Brukes hvis du ønsker å søke inn og lagre TV-kanaler manuelt. De kan da lagres på forvalgsnr. (0-99) i den rekkefølgen du ønsker.



- 1   Velg **OPPSETT**.
- 2   Velg **Man. innstilling**.
- 3   eller  Velg the desired programme number on.
- 4   Velg et TV-system.
- 5   Velg **V/UHF** eller **Kabel**.
- 6   eller  Velg ønsket kanalnummer.
- 7   Start søking.
- 8   Velg **Lagre**.
- 9 

- Trykk på knappen **MENU** (Meny) for å gå tilbake til normal TV-visning.
- Trykk på knappen **RETURN** (Retur) for å gå tilbake til forrige menyskjerm.

- **BG** : PAL B/G, SECAM B/G (Europa/Øst-Europa/Asia/NewZealand/Midtøsten/Afrika/Australia)
- **I** : PAL I/II (Storbritannia/Irland/Hong Kong/Sør-Afrika)
- **DK** : PAL D/K, SECAM D/K (Øst-Europa/Kina/Afrika/Samveldet av uavhengige stater (SUS))
- Hvis du vil lagre en annen kanal, gjentar du trinn 3 til 8.

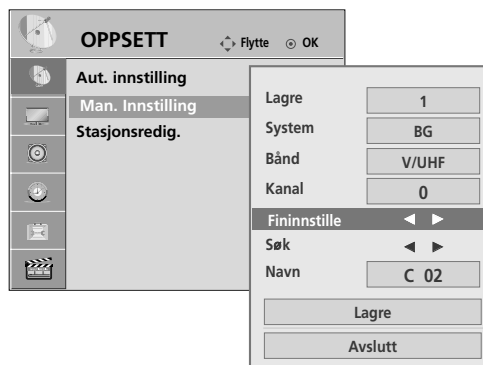

## ■ Programmering av stasjonsnavn

Stasjonsnavnet (eks.'NRK') kan også programmeres, med ialt fem tegn, slik at det vises på skjermen.

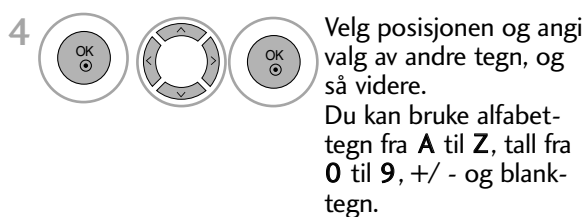

## ■ Fininnstilling

Vanligvis er det bare nødvendig med fininnstilling hvis det er dårlige mottaksforhold.

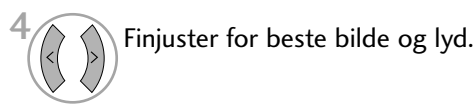

- Trykk på knappen **MENU** (Meny) for å gå tilbake til normal TV-visning.
- Trykk på knappen **RETURN** (Retur) for å gå tilbake til forrige menykjerm-bilde.

# SE PÅ TV / PROGRAMSTYRING

## REDIGERING AV FORVALGSNUMMER/TV-KANAL

Når et programnummer hoppes over, betyr dette at du ikke kan velge det ved hjelp av **P** ^ v under vanlig TV-titting.

Hvis du ønsker å velge dette programmet, må du angi programnummeret direkte ved hjelp av talltastene eller velge det i menyen Programme edit (Programredigering).

Denne funksjonen lar deg hoppe over lagrede programmer.

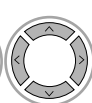
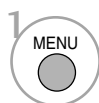
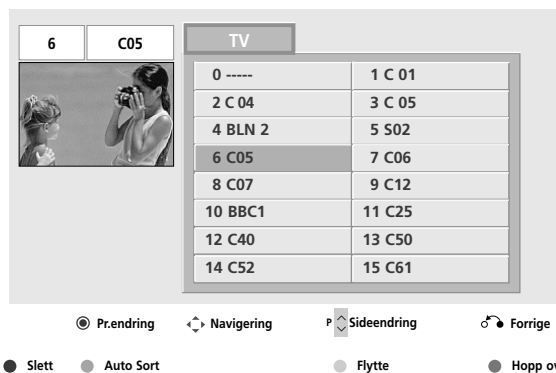

1 Velg **OPPSETT**.

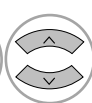

2 Velg **Stasjonsredig..**



3 Angi **Stasjonsredig..**

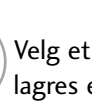

4 Velg et program som skal lagres eller hoppes over.

- Trykk på knappen **MENU** (Meny) for å gå tilbake til normal TV-visning.
- Trykk på knappen **RETURN** (Retur) for å gå tilbake til forrige menyskjerm.



Denne funksjonen gjør det mulig for deg å slette eller ute-late et lagret forvalgsnr./TV-kanal, som er uønsket. Du kan også flytte noen kanaler og bruke andre programnumre.

### ■ For å slette forvalgsnr./TV-kanal



1 Velg et programnummer som skal slettes.

- Når det slettes, flytter de etterfølgende en posisjon opp.



2 **RØD** Angi rød farge for det slettede programnummeret.



3 **RØD** Frigjør det slettede programmet.

### ■ Automatisk sortering



1 **GRØNN** Start Auto Sort (Automatisk sortering).

- Etter at du har aktivert automatisk sortering en gang, kan du ikke lenger redigere programmer.

### ■ For å flytte en TV-kanal til et annet forvalgsnummer

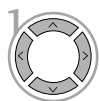

1 Velg et programnummer som skal flyttes.



2 **GUL** Angi gul farge for programnummeret som ble flyttet.



3 **GUL** Frigjør programmet som ble flyttet.

### ■ For å utelate forvalgsnr./TV-kanal

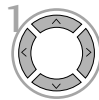

1 Velg et programnummer som skal hoppes over.



2 **BLÅ** Angi blå farge for programnummeret som ble hoppet over.



3 **BLÅ** Frigjør programmet som ble hoppet over.

- Når et forvalgsnummer er utelatt, kan du ikke velge det med **P** ^ v knap-pen under normal betjening av TV.
- Hvis du senere allikevel ønsker å velge et utelatt forvalgsnr./TV-kanal, så kan du gjøre det direkte med nummerbryterene (0-9), eller via stasjonsoversikten ('Programme table' menyen)

## STASJONSOVERSIKTEN

I stasjonsoversikten, som vises på skjermen, kan du se en liste over hvilke TV-kanaler som er lagret i TV'ens minne.





### ■ For å velge stasjonsoversikten

- 1  Vis PROGRAMLISTEN.

- Hvis det er noe som er markert blått, betyr det at forvalgsnummeret/TV-kanalen er utelatt (hoppet over) under automatisk søking/lagring eller redigering.
- Hvis et forvalgsnr. vises sammen med stasjonsnavn (eks.'01 NRK'), så vises ikke kanalnr. Hvis et forvalgsnr. vises uten kanalnr./stasjonsnavn (eks.'08 ---'), så er det ikke lagret noe der.

### ■ For å velge forvalgsnr./TV-kanal i stasjonsoversikten

- 1  Velg et program.
- 2  Bytt til det valgte programnummeret.

### ■ For å bla igjennom hele stasjonsoversikten

- 1  Bla mellom sidene.
- 2  Gå tilbake til normal TV-visning.

# FAVORITTPROGRAMOPPSETT



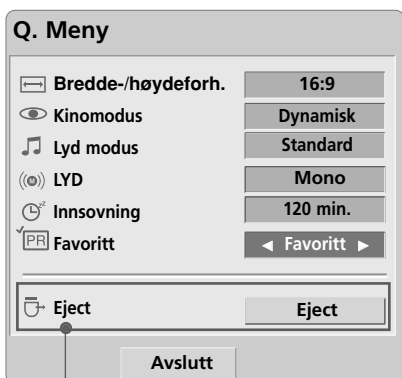

## ■ Velge favorittprogram

Favorittprogrammer er en praktisk funksjon som lar deg skanne opp til selvvalgte uten at du må vente på at TV-en skanner gjennom alle programmene i mellom.

Hvis du vil bytte til et favorittprogram, trykker du på knappen **FAV** (Favoritt) gjentatte ganger.



Unntatt 42/50PQ1\*\*\*, 42/50PQ2\*\*\*, 42/50PQ301\*

- 1  eller  Velg ønsket program.
- 2   Velg **Favourite (Favoritt)**.
- 3  Velg **Favourite (Favoritt)**.
- 4  Gå tilbake til normal TV-visning.

- Dette vil automatisk inkludere det valgte programmet i favorittprogramlisten.

## ■ Vise favorittprogramlisten



- 1  Vis favorittprogramlisten.

# SE PÅ TV / PROGRAMSTYRING

## INNGANGSLISTE

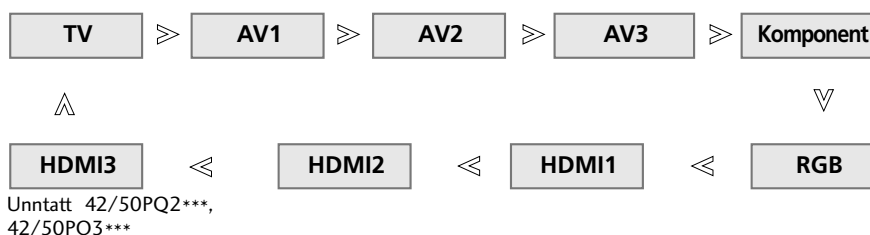

- Bare 42/50PQ1\*\*\*

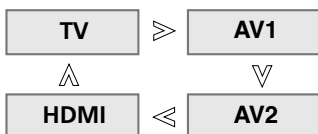

- Du kan også justere menyen **INNGANG** . (Bare 42/50PQ1\*\*\*, 42/50PQ2\*\*\*, 42/50PQ301\*)



Bare 42/50PQ1\*\*\*



- **TV** : Velg den når du ser på TV.
- **AV** : Velg den når du ser på videospilleren eller eksternt utstyr.
- **Komponent** :Velg den når bruk av DVD eller digital dekode avhenger av kontakt.
- **RGB** :Velg den når bruk av PC avhenger av kontakt.
- **HDMI** : Velg den når du bruker DVD eller digital dekode, avhengig av kontakt.









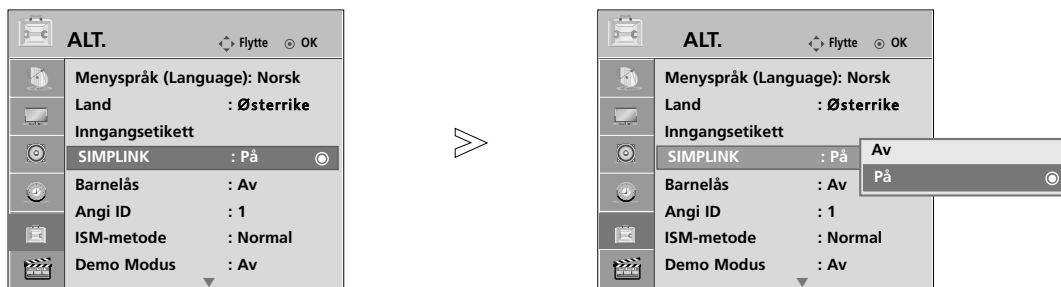

Den fungerer kun med enheter merket med logoen SIMPLINK. Kontroller at enheten er merket med SIMPLINK-logoen.

Produktet vil kanskje ikke fungere skikkelig når du bruker det med andre produkter som har HDMI-CEC-funksjon.

Denne funksjonen kan du bruke til å styre og spille av fra andre AV-enheter som er koblet til TV-en via en HDMI-kabel, uten ytterligere kabler og innstillinger.

Hvis du ikke vil bruke SIMPLINK-menyen, velger du "AV".



- 1   Velg **ALT..**
- 2   Velg **SIMPLINK.**
- 3   Velg **På** eller **Av.**
- 4  Lagre.

- Trykk på knappen **MENU** (Meny) for å gå tilbake til normal TV-visning.
- Trykk på knappen **RETURN** (Retur) for å gå tilbake til forrige menyskjerm-bilde.

## SIMPLINK -funksjoner

### Innspilling og avspilling av disker

Kontroller tilkoblede AV-enheter ved å trykke på knappene  $\wedge / \vee / < / >$ , OK,  $\blacktriangleright$ ,  $\blacksquare$ , I I,  $\blacktriangleleft$  og  $\blacktriangleright$ .

### Direkte avspilling

Etter at du har koblet AV-enhetene til TV-en, kan du styre enhetene og spille av medier direkte, uten ytterligere innstillinger.

### Velg AV-enhet

Denne funksjonen kan du bruke til å velge en av AV-enhetene som er koblet til TV-en, og spille av fra den enheten.

### Slå av alle enheter

Når du slår av TV-en, slås alle tilkoblede enheter av.

### Bytt utsignal for lyd

Du kan på en enkel måte bytte utsignal for lyd.

#### -Sync Power on (Synk. oppstart)

Når avspilling begynner på utstyret med Simplink-funksjonen som er koblet til HDMI-terminalen, vil TV-en endres automatisk for å slå på modusen.

\* Enheter som er koblet til TV-en via en HDMI-kabel, men som ikke støtter Simplink, tilbyr ikke denne funksjonen.

Obs! Hvis du vil bruke SIMPLINK, er det nødvendig å bruke en HDMI-kabel over versjon 1,3 med \*CEC-funksjon. (\*CEC: Consumer Electronics Control).

## Tilkobling til Home Theater (Hjemmekino) med SIMPLINK-logoen.

- 1 Koble til terminalen **HDMI/DVI IN 1, HDMI IN 2** eller **HDMI IN 3** (Unntatt 42/50PQ2\*\*\*, 42/50PQ3\*\*\*) på baksiden av TV-en og HDMI-utgangsterminalen på Home Theater (Hjemmekino) ved hjelp av HDMI-kabler.
- 2 Koble lydutgangen på baksiden av TV-apparatet til lydinngangen på hjemmekinoanlegget med optiske kabler.
- 3 Velg Home Theater (Hjemmekino) på menyen Speaker (Høytaler) ved å trykke på SIMPLINK-knappen.

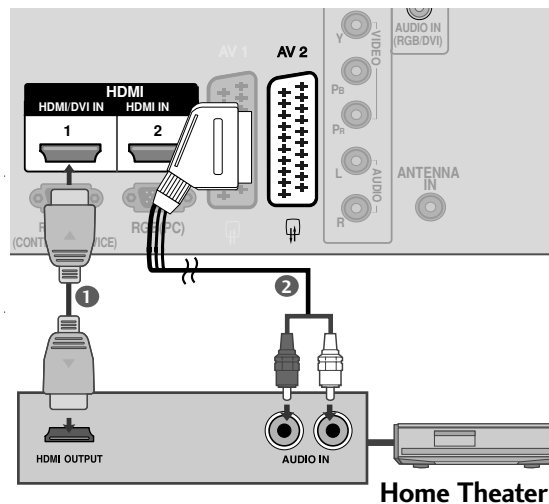

- Når du velger eller betjener medier for enheten i hjemmekinofunksjonen, skifter høyttalerne automatisk til modus HT Speaker (lytting med hjemmekinofunksjon).

### ! MERK

- Koble HDMI-kabelen til HDMI/DVI IN eller terminalen (HDMI-utgang) på terminalen HDMI IN på baksiden av SIMPLINK-enheten.
- Hvis innkilden er skiftet til det andre alternativet med bruk av INPUT-knappen eller andre på fjernkontrollen, er det ikke lenger mulig å betjene ved hjelp av SIMPLINK-funksjonen.

## SIMPLINK -menyen

Trykk på knappene  $\wedge$   $\vee$   $\lt$   $\gt$  og deretter **OK** for å velge ønsket SIMPLINK-kilde.

- 1 **TV-visning:** Bytt til forrige TV-kanal, uavhengig av gjeldende modus.
- 2 **Avspilling av disk:** Velg og spill av tilkoblede disk. Når flere disk er tilgjengelig, vises titlene på diskene nederst på skjermen.
- 3 **Avspilling fra videospiller:** Spill av fra og styr den tilkoblede videospilleren.
- 4 **Avspilling fra harddisk-opptaker:** Spill av og styr opptak lagret på harddisken.
- 5 **Utsignal for lyd til hjemmekino/TV:** Velg hjemmekinoanlegg eller TV-høytalere.

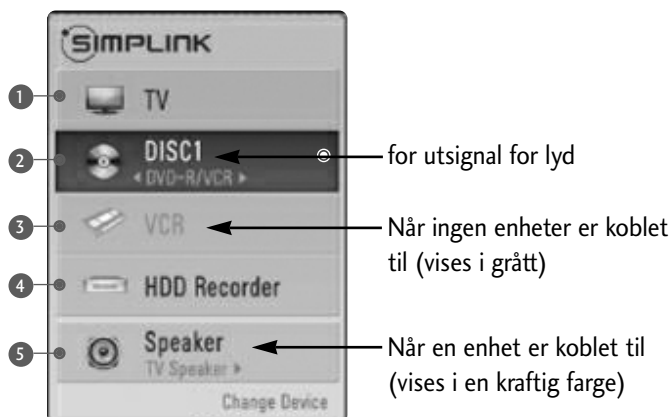





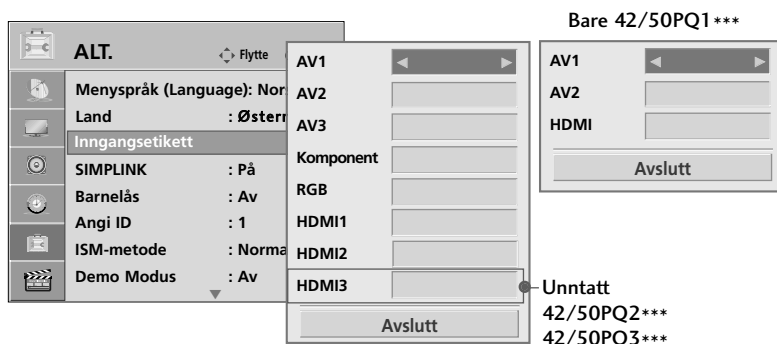

- Hjemmekino: Bare én om gangen støttes
- DVD, Opptaker: Opptil tre støttes om gangen
- VCR: Bare én om gangen støttes

# SE PÅ TV / PROGRAMSTYRING

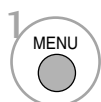
## INNGANGSETIKETT

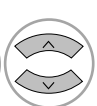
Velger en etikett for hver inndatakilde.

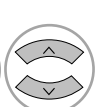

- 1   Velg ALT..
- 2   Velg Inngangsetikett
- 3   Velg kilden.
- 4  Velg etiketten.

- Trykk på knappen **MENU** (Meny) for å gå tilbake til normal TV-visning.
- Trykk på knappen **RETURN** (Retur) for å gå tilbake til forrige menyskjerm-bilde.



# AV-MODUS

Du kan velge de optimale bildene og lydene når du kobler AV-enheter til en ekstern inngang.

<b>Av</b>	Deaktiverer AV MODE (AV-modus).
<b>Kino</b>	Optimaliserer video og lyd for visning av filmer.
<b>Sport</b>	Optimaliserer video og lyd for visning av sport.
<b>Spill</b>	Optimaliserer video og lyd for musikkavspilling.

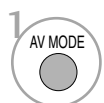
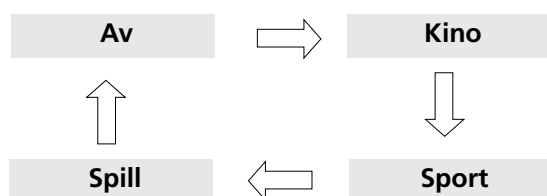

1 Trykk gjentatte ganger på knappen **AV MODE** (AV-modus) for å velge ønsket kilde.



- Hvis du velger modusen **Kino** i **AV-modus**, vil modusen **Kino** velges både for **Kinomodus** og **Lydmodus** på henholdsvis menyen **BILDE** og menyen **Lyd**.
- Hvis du velger "**Av**" i **AV-modus**, velges bildet og bildeinnstillingene som opprinnelig ble angitt.

- Trykk på knappen **MENU** (Meny) for å gå tilbake til normal TV-visning.





# SE PÅ TV / PROGRAMSTYRING

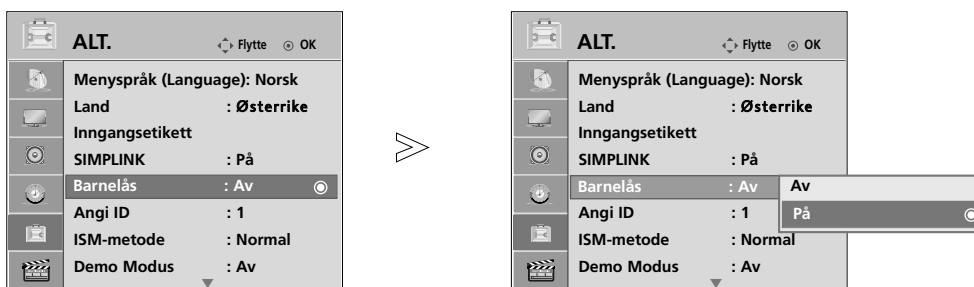

## TASTELÅS

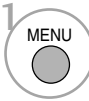
V kan låses elektronisk mot uønsket bruk, f.eks. for å hindre at barn bruker TV uten lov, - såkalt barnesikring. Når TV er sperret, kan det ikke slås på og betjenes med bryterne på selve apparatet, men kun med fjernkontrollen, som du selvfølgelig kan fjerne.

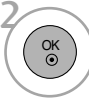
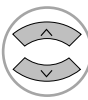
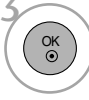
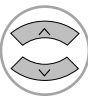
Apparatet er programmert for å "huske" hvilken innstilling det sist er satt til, også etter at det er slått av.



- 1   Velg **ALT..**
- 2   Velg **Barnelås.**
- 3   Velg **På** eller **Av.**
- 4  Lagre.

- Hvis Key Lock (**Barnelås**) er On (På) og TV-apparatet er avslått, må du trykke på INPUT, P ▲- eller ▼ (eller P ^ v ) på TV-apparatet eller på TV POWER (TV AV/PÅ), INPUT (INNDATA), P ^ v - eller NUMBER-tastene (TALLTASTENE) på fjernkontrollen for å slå på apparatet.
- Når tastelåsen er på, vises '  **Tastelås på** ' på skjermen hvis du trykker på en av knappene på frontpanelet mens du ser på TV. (Unntatt knappen  / I).

- Trykk på knappen **MENU** (Meny) for å gå tilbake til normal TV-visning.
- Trykk på knappen **RETURN** (Retur) for å gå tilbake til forrige menyskjerm.





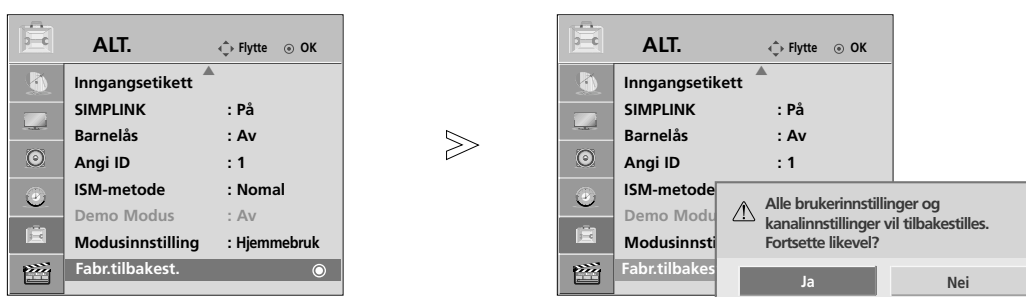

# Initialisere (Tilbakestill til opprinnelige fabrikkinnstillinger)

Bruk for rask tilbakestilling av alle menyalternativer til deres opprinnelige fabrikkinnstilte verdier.

Denne funksjonen sletter alle TV-programmer.

Når **Initial Setting (Fabr.tilbakest.)** er fullført, må du starte startinnstillingen på nytt.



- 1   Velg **ALT.**..
- 2   Velg **Fabr.tilbakest.**..
- 3   Velg **Ja.**
- 4  Start startinnstilling.

- Trykk på knappen **MENU** (Meny) for å gå tilbake til normal TV-visning
- Trykk på knappen **RETURN** (Retur) for å gå tilbake til forrige menyskjerm-bilde.

# SLIK BRUKER DU USB-ENHETEN

(Unntatt 42/50PQ1\*\*\*, 42/50PQ2\*\*\*, 42/50PQ301\*)

## Ved tilkobling av USB-enheten

Når du kobler til en USB-enhet, vises denne popup-menyen automatisk.

I USB-enheten kan du ikke legge til en ny mappe eller slette den eksisterende mappen.

- Det viste bildet kan avvike fra TV-en.

- 1 Koble USB-enheten til **USB IN**-kontakter på siden av TV.

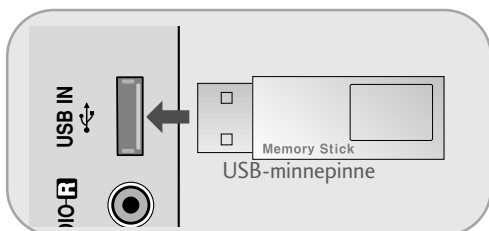

- Denne TV-en støtter JPEG, MP3 og SD Divx.(Bare 42/50PQ6\*\*\*)
- Denne TV-en støtter JPEG og MP3. (Bare 42/50PQ3\*\*\*)

- 2 Velg **FOTO** eller **MUSIKK** eller **FILM**(Bare 42/50PQ6\*\*\*).



### Når du fjerner USB-enheten

Velg menyen **Løs ut USB**(USB-utløsning) før du fjerner USB-enheten.



### Forholdsregler når du bruker USB-enheten

- ▶ Bare en USB-lagringsenhet kan gjenkjennes.
- ▶ Hvis USB-lagringsenheten er tilkoblet gjennom en USB-hub, kan ikke enheten gjenkjennes.
- ▶ En USB-lagringsenhet som bruker et automatisk gjenkjenningsprogram, kan ikke gjenkjennes.
- ▶ En USB-lagringsenhet som bruker sin egen driver, vil kanskje ikke bli gjenkjent.
- ▶ Gjenkjenningshastigheten på en USB-lagringsenhet kan avhenge av hver enhet.
- ▶ Vennligst ikke slå av TV-en eller plugg ut USB-enheten når den tilkoblede USB-lagringsenheten arbeider. Når en slik enhet plutselig blir atskilt eller plugges ut, kan de lagrede filene eller USB-lagringsenheten bli skadet.
- ▶ Vennligst ikke koble til USB-lagringsenheten som ble kunstig manøvrert på PC-en. Enheten kan føre til at produktet feilfungerer eller ikke blir avspilt. Glem aldri å bruke bare en USB-lagringsenhet som har normale musikkfiler eller bildefiler.
- ▶ Vennligst bruk bare en USB-lagringsenhet som ble formatert som et FAT16, FAT32, NTFS-filsystem som tilbys med Windows-operativsystemet. Hvis det gjelder en lagringsenhet som er formatert med et annet hjelpeprogram som ikke støttes av Windows, kan det ikke gjenkjennes.. Data i en USB-lagringsenhet kan ikke slettes i NTFS-filsystemet.
- ▶ Vennligst koble strøm til en USB-lagringsenhet som krever ekstern strømforsyning. Hvis ikke, er det ikke sikkert at enheten blir gjenkjent.
- ▶ Vennligst koble en USB-lagringsenhet med en kabel som leveres av USB-produsenten. Hvis du er tilkoblet med en kabel som ikke tilbys av USB-produsenten eller en veldig lang kabel, er det ikke sikkert at enheten blir gjenkjent.
- ▶ Noen USB-lagringsenheter støttes kanskje ikke eller opererer ujevnt.
- ▶ Bare 999 filer og mapper støttes. Filer og mapper over dette antallet vil ikke gjenkjennes.
- ▶ Data i en USB-lagringsenhet vil kanskje ikke gjenkjennes. Opptil 128 engelske tegn kan gjenkjennes som et filnavn.
- ▶ Vennligst sikkerhetskopier den viktige filen fordi data på en USB-enhet kan bli skadet. Dataadministrasjon er forbrukerens ansvar og konsekvensen at produsentene ikke dekker produktet som utsettes for dataskade.
- ▶ Hvis USB er koblet til standbymodus, vil den bestemte harddisken lastes automatisk når TV-en slås på.
- ▶ Den anbefalte kapasiteten er 1 TB eller mindre for en ekstern USB-harddisk og 32 GB eller mindre for USB-minne.
- ▶ Ved bruk av enheter med mer enn anbefalt kapasitet kan det hende at de ikke fungerer skikkelig.
- ▶ Hvis en ekstern USB-harddisk med strømsparingsfunksjon ikke fungerer, slår du harddisken av og så på igjen for å få den til å fungere skikkelig.

## ! MERK

- Det viste bildet kan avvike fra TV-en.
- For å unngå å miste USB-minnepinnen bruker du USB-kontakten (selges separat) for å feste USB-minnepinnen til USB-kontaktholderen på TV-en.

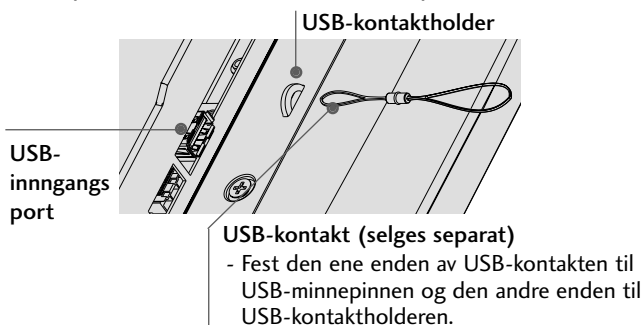

## FOTOLISTE

On Screen Display (Visning på skjermen) kan være forskjellig fra settet ditt. Bilder er et eksempel som bistår med TV-betjeningen.

### PHOTO (\*.JPEG)-støttefil

Baseline: Maks. 4800 x ingen begrensning

Min: 32 x 32

- Progressive spes ut
- Du kan bare spille av JPEG-filer.
- Bare basislinjeskanning støttes blant JPEG (bare SOF0, SOF1).
- Ikke-støttede filer vises i form av punktgrafikk

## Skjermkomponenter



- 1 Flytter til filen på øverste nivå
- 2 Gjeldende side/totale sider
- 3 Totalt antall markerte fotografier
- 4 Tilsvarende knapper på fjernkontrollen

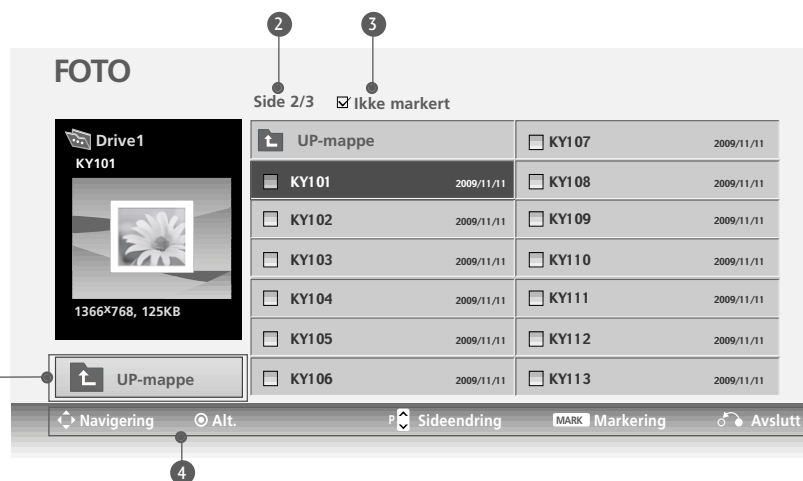
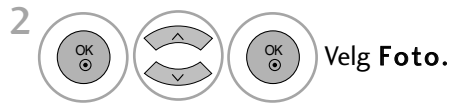





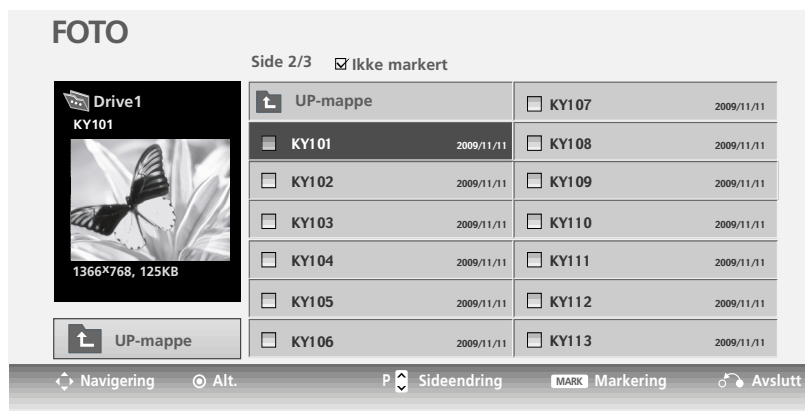

# SLIK BRUKER DU USB-ENHETEN



(Unntatt 42/50PQ1\*\*\*, 42/50PQ2\*\*\*, 42/50PQ301\*)

## Fotovalg- og hurtigmeny



- ▶ **Visning** : Vis det valgte elementet.
- ▶ **Merk alt** : Markerer alle fotografier på skjermen.
- ▶ **Fjern merking** : Opphev markering av alle markerte fotografier.
- ▶ **Slette** : Slette det valgte fotoelementet.
- ▶ **Avslutt** : Lukk popup-menyen.

- 1  Velg målmappe- eller stasjon.
- 2   Velg ønskede fotografier.
- 3  Vis popup-menyen.
- 4   Velg ønsket popup -meny.

- Bruk knappen **P**   for å navigere på fotosiden.
- Bruk knappen **MARK** til å markere eller oppheve markering av et fotografi. Når ett eller flere fotografier er markert, kan du vise individuelle fotografier eller et lysbildeshow av de markerte fotografiene. Hvis ingen fotografier er markert, kan du vise alle fotografier individuelt eller alle fotografier i mappen i et lysbildeshow.

## Oppsett-menyen på skjerm i full størrelse

Du kan endre innstillingene for å vise fotografier lagret på en USB-enhet, på en skjerm i full størrelse. Detaljerte operasjoner er tilgjengelige på skjermbildet for visning av fotografier i full størrelse.

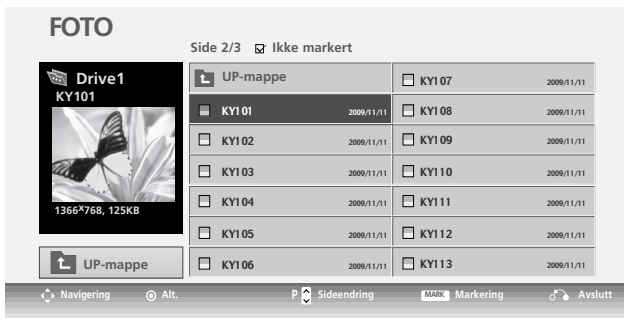

Sideforholdet til et fotografi kan endre størrelsen på fotografiet som vises på skjermen i full størrelse. Trykk på knappen **RETURN** (Retur) for å gå tilbake til forrige menyskjerm.

-  Velg målmappe- eller stasjon.
-  Velg ønskede fotografier.
-  Vis popup-menyen.
-  Velg **Visning**
-  Det valgte fotografiet vises i full størrelse.

# SLIK BRUKER DU USB-ENHETEN

(Unntatt 42/50PQ1\*\*\*, 42/50PQ2\*\*\*, 42/50PQ301\*)

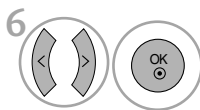
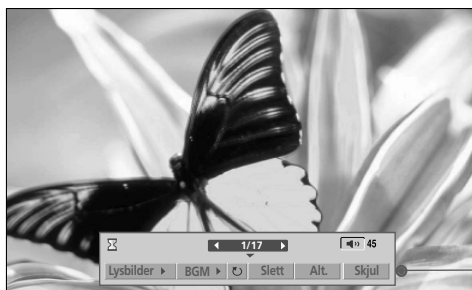

6 Velg **Lysbilder**(Lysbildepresentasjon), **BGM**,

**(Rotate)**, **Slette**, **Alt.** eller **Skjul**.

- Bruk knappen < > til å velge forrige eller neste fotografi.
- Bruk knappen < > til å velge og kontrollere menyen på skjermen i full størrelse.

- ▶ **Lysbilder** : Når ingen bilder er valgt, vises alle fotografier i gjeldende mappe under lysbildefremvisningen. Når fotografier er valgt, vises de under lysbildefremvisningen.
  - Angi tidsintervallet for lysbildefremvisningen i **Alt. (Alternativ)**.
- ▶ **BGM** : Llytt på musikk mens du viser fotografier i full størrelse.
  - Sett BGM-enheten og albumet i **Alt. (Alternativ)**.
- ▶ **(Roter)** : Rotate photos (Roter fotografier).
  - Roterer fotografiet 90 °, 180 °, 270 °, 360 ° med klokken.
- ▶ **Slette** : Slett fotografier.
- ▶ **Alt. (Alternativ)** : Angi verdier for **Lysbildehast** og **Musikkmappe**.
  - Bruk knappen < > ^ v og **OK**-knappen til å angi verdier. Gå deretter til **OK** og trykk **OK** for å lagre innstillingene.
  - Du kan ikke endre **Musikkmappe** mens BGM spilles.
- ▶ **Skjul** : Skjul menyen på skjermen når den har full størrelse.
  - Hvis du vil se menyen igjen på skjermen i full størrelse, trykker du **OK**-knappen for å vise den.

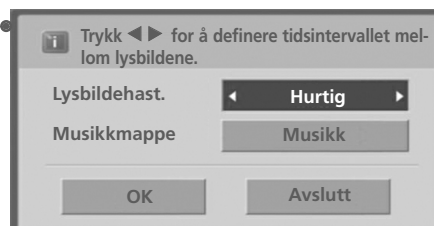



# MUSIKKLISTE

Innkjøpte musikkfiler (\*.MP3) kan inneholde copyrightbegrensninger.

Avspilling av disse filene støttes kanskje ikke av denne modellen.

Musikkfilen på USB-enheten kan spilles av denne enheten.

On Screen Display (Visning på skjermen) kan være forskjellig fra settet ditt. Bilder er et eksempel som bistår med TV-betjeningen.

MUSIKK (\*.MP3)-støttefil

Bitfrekvens : 32k ~ 320kbps

Samplingsfrekvens MPEG1-lag 3: 32k ~ 48kHz

## Skjermkomponenter

**1** Velg **USB**.

**2** Velg **Musikk**

**1** Flytter til filen på øverste nivå

**2** Gjeldende side/totale sider

**3** Totalt antall markert musikksekvenser

**4** Tilsvarende knapper på fjernkontrollen

**MUSIKK**

Side 2/3     Ikke markert

Tittel	Varighet
UP-mappe	
<input type="checkbox"/> Aisensi	03:28
<input type="checkbox"/> Kimigamatteirukara	03:46
<input type="checkbox"/> Metamorphoze	04:17
<input type="checkbox"/> mind forest	04:35
<input type="checkbox"/> Sunano zyuzika ~ Interlude ~	03:15

**1** UP-mappe

◀ Navigering    Alt.    ▶ Sideendring    MARK Markering    ↻ Avslutt

**4**

# SLIK BRUKER DU USB-ENHETEN

(Unntatt 42/50PQ1\*\*\*, 42/50PQ2\*\*\*, 42/50PQ301\*)

## Musikkvalg- og hurtigmeny

Som vist er opptil 6 musikktitle oppført per side.

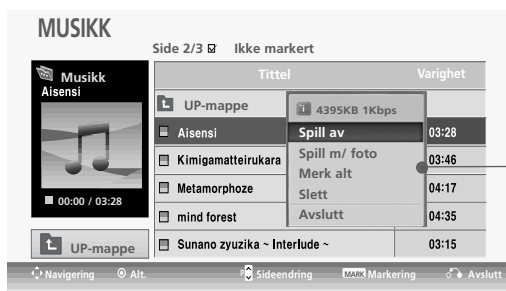

► **Spill av ((During stop)(Under stop)):** Spill av de valgte musikktitle.

Så snart en musikkittel er ferdig avspilt, blir den neste avspilt. Når det ikke finnes valgte musikktitle å spille av, spilles den neste filen i gjeldende mappe av.

► **Spill av merk. :** Spill av de valgte musikktitle. Så snart en musikkittel er ferdig avspilt, blir den neste merkede avspilt automatisk.

► **Stopp avsp. ((During playback)(Under avspilling)) :** Stopp avspillingen av musikktitle.

► **Spill m/ foto :** Start avspilling av den valgte musikktitle og gå til fotolisten.

► **Merk alt :** Marker alle musikktitle i mappen.

► **Fjern merking :** Opphev markering av alle markerte musikktitle.

► **Slette :** Slett den valgte musikk.

► **Avslutt :** Lukk popup-meny.

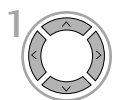

1 Velg målmappe- eller stasjon.

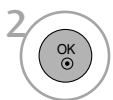

2 Velg ønsket musikkittel

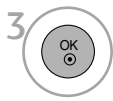

3 Vis popup-meny.



4 Velg ønsket popup-meny.

• Bruk knappen **P**  $\wedge$   $\vee$  for å navigere på musikkside.

• Bruk knappen **MARK** til å markere eller oppheve markering av en musikkittel. Når en eller flere musikkfiler er markert, blir de markerte musikktitle avspilt i rekkefølge. Hvis du for eksempel vil lytte bare til en og samme musikkfil flere ganger, må du bare markere musikk og spille den av. Hvis ingen musikk er markert, vil all musikk i mappen avspilles i rekkefølge.

- Hvis du ikke trykker noen knapper på en stund mens du spiller, vil avspillingsinformasjonsboksen (som vist nedenfor) flyte som en skjermbeskytter.

- **Skjermsparen?**

Skjermsparen er ment å beskytte skjerm pikselskade på grunn av et fast bilde som står igjen på skjermen i en lengre tidsperiode.

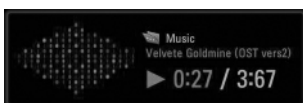

## ! MERK

- ▶ Når musikken spilles, vises  ved siden av musikk tittelen.
- ▶ En ødelagt eller skadet musikkfil spilles ikke av, men viser 00:00 i spilletid.
- ▶ En musikkfil lastet ned fra en betalingstjeneste med copyrightbeskyttelse, starter ikke, men viser feilaktig informasjon i spilletid.
- ▶ Hvis du trykker knappene **OK**, **■** stoppes en skjermsparer.
- ▶ Dette TV-apparatet kan ikke spille av musikkfiler på mindre enn 32 kB.
- ▶ Knappen **PLAY(▶)**, **Pause(II)**, **■**, **▶▶**, **◀◀** på fjernkontrollen er også tilgjengelige i denne modusen.
- ▶ Du kan bruke knappen **▶▶** til å velge neste musikk, og knappen **◀◀** til å velge forrige musikk.

# SLIK BRUKER DU USB-ENHETEN

(Unntatt 42/50PQ1\*\*\*, 42/50PQ2\*\*\*, 42/50PQ301\*)

## FILMLISTE (Bare 42/50PQ6\*\*\*)

Filmlisten aktiveres så snart USB blir oppdaget. Den brukes når du spiller av filmler på TV.

Viser filmer i USB-mappen og støtter Play (Avspilling).

Tillater avspilling av alle filmer i mappen og filer etter brukerens ønske.

Videoredigering støttes ikke, men filer kan slettes.

Det er en filmliste som viser mappeinformasjon og Divx-filen.

Støtter opptil fire stasjoner.

MOVIE(\*.avi/\*.Divx)-støttende fil

Videoforamt : MPEG1 , MPEG2, MPEG4 (Støtter ikke Microsoft MPEG4-V2, V3), DivX 3.xx , DivX 4.xx, DivX 5.xx , DivX VOD ( DRM ) , XviD, DivX 6.xx(Avspilling)

Lydformat : Mpeg, Mp3, PCM, Dolby Digital.

Samplingsfrekvens : 32k ~ 48kHz

Bithastighe : 32k ~ 320kbps

Tekstingsformat: \*.smi/ \*.srt/ \*.sub(MicroDVD, SubViewer 2.0)/ \*.ass/ \*.ssa/\*.txt(DVD-tekstingsystem)

- DivX kan kanskje ikke spilles av, avhengig av dens typer eller innspillingsmetoder.
- Hvis video- og lydstrukturen til den innspilte videoen ikke har linjesprang (interleave), genereres verken video eller lyd.
- **Maks bitfrekvens for avspillbar DivX er 4Mbps.**
- Maksimum FPS (Frames Per Second - bilder per sekund) kan bare nås på SD-nivå. FPS er 25 FPS (720\*576) eller 30 FPS (720\*480) avhengig av oppløsning.
- Filer på 25 FPS eller 30 FPS eller høyere vil kanskje ikke vises korrekt.
- Filer i kodeform med GMC(Global Motion Compensation) kan kanskje ikke spilles.
- Noen undertekst filer som ikke er ordnet i rekkefølge vil kanskje ikke bli avspilt/displayed.

Filtypenavn	Videodekoder	Lydkodek	Oppløsning
mpg, mpeg, mpe, vob, dat	MPEG1, MPEG2	AC3,MPEG,MP3,PCM	
Avi, divx, m4v	MPEG 4-SP, MPEG4-ASP, Divx 3.xx,Divx 4.xx, Divx 5.xx, Divx 6.xx(Avspilling), Xvid	AC3,MPEG,MP3,PCM	720x576@25p 720x480@30p

## Skjermkomponenter



- 1 Flytter til filen på øverste nivå
- 2 Gjeldende side/totale sider
- 3 Totalt antall markerte filmtitler.
- 4 Tilsvarende knapper på fjernkontrollen



### ! MERK

- ▶ En DivX-filmfil og dens tekstingsfil ligger i samme mappe.
- ▶ Et videofilnavn og dets undertittelnavn må være identisk for å vises.
- ▶ Bruk de venstre ( < / > ) tastene for å gå forover eller bakover til en bestemt ramme mens du spiller av en film.  
(De venstre/høyre ( < / > ) tastene vil kanskje ikke fungere korrekt for visse filer når du spiller av en film.)

# SLIK BRUKER DU USB-ENHETEN

(Unntatt 42/50PQ1\*\*\*, 42/50PQ2\*\*\*, 42/50PQ301\*)

## Filmvalg og popup-meny

Som vist kan opptil 6 filmtitler vises per side.

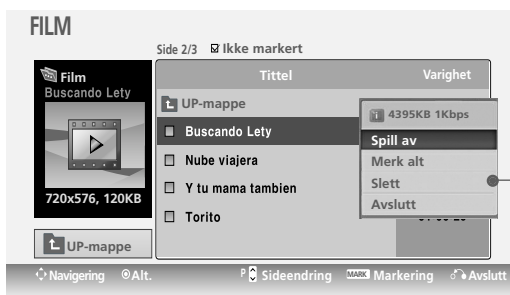
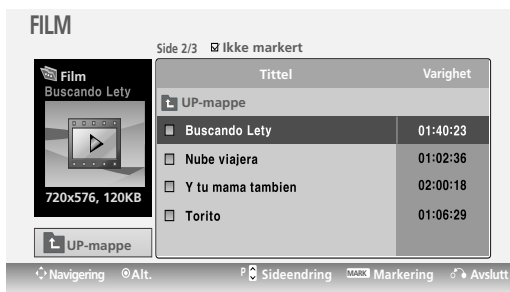

- ▶ **Spill av** : Spill av de valgte filmtitlene. Divx-avspilling utføres mens skjermen endres.
- ▶ **Spill av merk** : Spill av de valgte filmene. Så snart en film er ferdig avspilt, blir den neste merkede avspilt automatisk.
- ▶ **Stopp avsp.** : Stopp avspillingen av filmer.
- ▶ **Merk alt** : Merk alle filmtitler i mappen.
- ▶ **Fjern merking** : Opphev merking av alle merkede filmtitler.
- ▶ **Slett** : Slett de valgte filmene.
- ▶ **Avslutt** : Lukk popup-menyen.



1 Velg målmappe- eller stasjon.



2 Velg ønskede filmtitler.

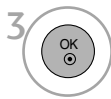

3 Vis popup-menyen.



4 Velg ønsket popup -meny.

- Når filer ikke støttes, vises en melding om dette. Denne filen er ugyldig.

## DivX-lydspråk og tekstingspråk



Språk for undertekst	Latin1	French, Spanish, Catalan Basque, Portuguese, Italian, Albanian, Rhaeto-Romanic, Dutch, German, Danish, Swedish, Norwegian, Finnish, Faroese, Icelandic, Irish, Scottish, English
	Latin2	Czech, Hungarian, Polish, Romanian, Croatian, Slovak, Slovenian, Sorbian
	Latin4	Estonian, the Baltic languages Latvian(Lettish) and Lithuanian, Greenlandic and Lappish
	Latin5	English, Turkish
	Cyrillic	Bulgarian, Byelorussian, Macedonian, Russian, Serbian and pre-1990 (no ghe with upturn) Ukrainian
	Greek	English, modern Greek
	Hebrew	English, modern Hebrew
	Chinese	Chinese
	Thai	Thai
	Arabic	English, Arabic

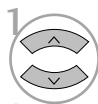

1 Velg ønsket alternativ.

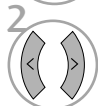

2 Velg **Bildestørrelse, Språk for undertekst, Språk for lyd, Undertekst, Språk, Synk** eller **Posisjon**

- Når DivX spilles av og du trykker på knappen RED (Rød), vises denne meldingen.
- **Bildestørrelse** : Velg ønsket bildeforamt under filmavspilling.
- **Språk for lyd & Språk for undertekst** : Endre språkgruppen til språket/underteksten under filmavspilling.
- **Synk** : Justerer tidssynkroniseringen av underteksten fra -10 sekunder ~ +10 sekunder i trinn på 0,5 sekund under filmavspilling.
- **Posisjon** : Endre posisjonen til underteksten opp eller ned under filmavspilling.

- Trykk på knappen **MENU** (Meny) for å gå tilbake til normal TV-visning
- Trykk på knappen **RETURN** (Retur) for å gå tilbake til forrige menyskjerm bilde.

### ! MERK

- ▶ Noen spesialtegn støttes ikke i undertekster.
- ▶ HTML-koder støttes ikke i undertekster.
- ▶ Undertekster på andre språk enn de støttede er ikke tilgjengelige.

## Bruke fjernkontrollen

◀◀ / ▶▶	<p>Under avspilling trykk gjentatte ganger på knappen <b>REW</b>(◀◀) for å øke hastigheten ◀◀ -&gt; ◀◀◀◀ -&gt; ◀◀◀◀◀◀ -&gt; ◀◀◀◀◀◀◀◀ -&gt; ◀◀◀◀◀◀◀◀◀◀◀◀ .</p> <p>trykk gjentatte ganger på knappen <b>FF</b>(▶▶) for å øke hastigheten ▶▶-&gt; ▶▶▶▶ -&gt; ▶▶▶▶▶▶ -&gt; ▶▶▶▶▶▶▶▶ -&gt; ▶▶▶▶▶▶▶▶▶▶ .</p> <ul style="list-style-type: none"> <li>▪ Trykking gjentatte ganger på disse knappen øker hastigheten på hurtigspoling framover / tilbakespuling.</li> </ul>
	<p>Under avspilling kan du trykke på <b>Pause</b>(  )-knappen.</p> <ul style="list-style-type: none"> <li>▪ Stillskjerm bildet vises.</li> </ul>
< >	<ul style="list-style-type: none"> <li>▪ Ved bruk av knappen &lt; eller &gt; under avspilling kan en posisjonsmarkør vises på skjermen.</li> </ul>
PLAY(▶)	<p>Trykk på knappen <b>PLAY</b>(▶) (SPILL AV) en gang til for gå tilbake til vanlig avspilling.</p>

# SLIK BRUKER DU USB-ENHETEN

(Unntatt 42/50PQ1\*\*\*, 42/50PQ2\*\*\*, 42/50PQ301\*)

## DIVX-REGISTRERINGSKODE (Bare 42/50PQ6\*\*\*)

Bekreft TV-ens DivX-registreringskodenummer. Ved hjelp av registreringsnummeret kan filmer leies eller kjøpes på [www.divx.com/vod](http://www.divx.com/vod).

Med en DivX-registreringskode fra en annen TV er avspilling av leide eller kjøpte DivX-filer ikke tillatt. (Bare DivX-filer med riktig registreringskode for den kjøpte TV-en kan spilles av.)

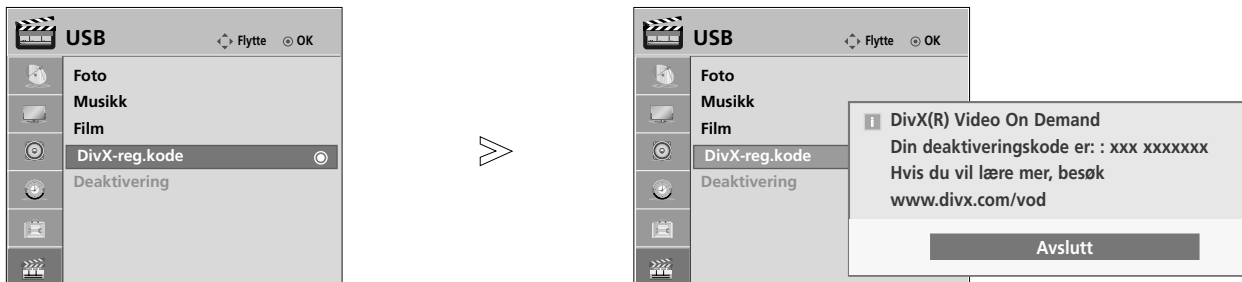

Velg **USB**.



Velg **DivX-reg.kode**



Vis **Divx reg. kode**.

- Trykk på knappen **MENU** (Meny) for å gå tilbake til normal TV-visning.
- Trykk på knappen **RETURN** (Retur) for å gå tilbake til forrige menykjernbilde.

“DivX sertifisert for å spille DivX video, inkludert premium innhold”



OM DIVX VIDEO: DivX® er et digitalt video format er et digitalt video format kreert av DivX, Inc. Dette er en offisielt DivX sertifisert enhet som spiller DivX video.

Besøk [www.divx.com](http://www.divx.com) for mer informasjon og software verktøy for å konvertere dine filer over til DivX video.

OM DIVX VIDEO-PÅ-KRAV: Denne DivX Certified® enhet må registreres for å kunne spille DivX Video-på-Krav (VOD) innhold. For å generere registreringskoden, finn DivX VOD seksjonens i innretningens setup meny. Gå til [vod.divx.com](http://vod.divx.com) med denne koden for å fullføre registreringssprosessen og lære mer om DivX VOD.

### ! MERK

#### Filmfiler som støttes

Oppløsning : under 720x480(720x576) BxH piksler.

Rammefrekvens : under 30 rammer/sek

- ▶ Videokodek : MPEG1, MPEG2, MPEG4(**Støtter ikke Microsoft MPEG4-V2, V3**), DivX3.xx, DivX4.xx, DivX5.xx, DivX VOD(DRM), XviD, DivX 6.xx(**Avspilling**)
- ▶ Noen knapper virker kanskje ikke under lasting.
- ▶ Hvis du bruker DivX-registreringskoden for en annen enhet, kan den leide eller innkjøpte DivX-filen ikke spilles av. Derfor må du alltid bruke DivX-registreringskoden som er tilordnet dette produktet.



## DEAKTIVERING (Bare 42/50PQ6\*\*\*)

Slett den eksisterende godkjenningsinformasjonen for å motta en ny DivX-brukergodkjenning for TV.  
Så snart denne funksjonen er utført, er en DivX-brukergodkjenning påkrevd igjen for å se DivX DRM-filer.



- 1   Velg **USB**.
- 2   Velg **Deaktivering**.
- 3   Velg **Ja** eller **Nei**.
- 4 

- Trykk på knappen **MENU** (Meny) for å gå tilbake til normal TV-visning.
- Trykk på knappen **RETURN** (Retur) for å gå tilbake til forrige menykjerm-bilde.

# STYRING AV BILDE

## STYRING AV BILDESTØRRELSE (BREDDE/HØYDEFORHOLD)

Du kan se TV i ulike bildeformat; **16:9**, **Ren Scan**, **Original**, **4:3**, **14:9**, **Zoom** and **Kinozoom1**.

Hvis et fast bilde vises på skjermen over lang tid, kan det oppstå et ekko-bilde på skjermen som er synlig etter at bildet er forandret.

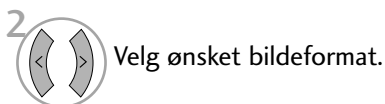

- Du kan også justere **Bredde-/høydeforh** fra **BILDE** eller **Q. Meny**-menyen.

- **16:9**  
Med følgende valg kan du justere bildet horisontalt, med lineære proporsjoner, for å fylle hele skjermbildet (nyttig ved visning av 4:3-formaterte DVD-er).



- **Ren Scan**  
Følgende valg vil la deg se hele bildet i beste kvalitet, uten redusert oppløsningen for det originale bildet.

Merk: Hvis det er støy i det opprinnelige bildet, kan du se støyen i kanten.



- **Original**  
Når TV-en mottar widescreen-signalet, vil det automatisk bli endret til bildefor-matet som skal sendes.



- **4:3**  
Med følgende valg ser du et bilde med originalt 4:3-forhold med grå striper på venstre og høyre sider.



- **14:9**

Du kan se 14:9 eller vanlig TV-program i dette formatet. Skjermformatet 14:9 vises i originalformat, mens formatet 4:3 forstørres i lengde og bredde slik at det fyller hele skjermen.



- **Zoom**

Med følgende valg kan du vise bildet uten endring og fylle hele skjermen. Øverste og nederste del av bildet blir imidlertid beskåret.



- **Kinozoom1**

Velg Kinozoom når du vil at bildet skal endres, både horisontalt utvidet og vertikalt beskåret. Bildet er et kompromiss mellom endring og full skjerm.

Justeringsintervallet er 1-16.

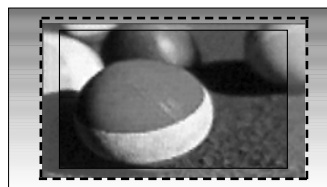

### ! MERK

- ▶ Du kan bare velge **4:3**, **16:9** (bred), **14:9**, **Zoom**, **Kinozoom1** in Component (Kinozoom i komponent), HDMI-modus.
- ▶ Du kan bare velge **4:3**, **16:9** (bred) i RGB-modus.
- ▶ I modusen HDMI/Komponent (over 720p) er **Ren Scan** tilgjengelig

# STYRING AV BILDE

## eØ STRØMSPARING

Det reduserer plasmaskjermens strømforbruk. Standard fabrikkinnstilling overholder Energy Star-kravene og justeres ifølge komfortnivået for visning hjemme.

Du kan øke lysstyrken på skjermen ved å justere Energy Saving-nivået eller ved å angi bildemodusen.

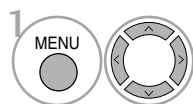
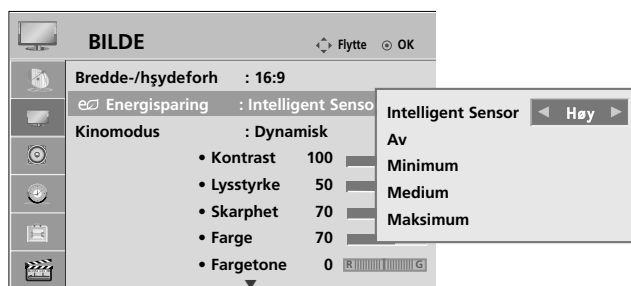

Velg **BILDE**.

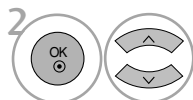

Velg **eØ Energisparing**.

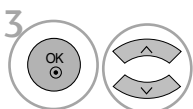

Velg **Intelligent Sensor, Av, Minimum, Medium eller Maksimum**.

Når den **Intelligent Sensor** er valgt,

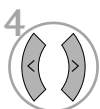

Velg **Lav, Midten eller Høy**.

(Unntatt 42/50PQ1\*\*\*)

- Når den intelligente sensorfunksjonen er på, justeres det mest egnede bildet automatisk i forhold til omgivelsene.
- **Intelligent sensor** : Justerer bildet i samsvar med omgivelsene.

## STRØM SPARING (Bare 42/50PQ1\*\*\*)

Med denne funksjonen reduseres apparatets strømforbruk.

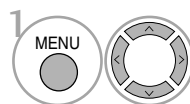
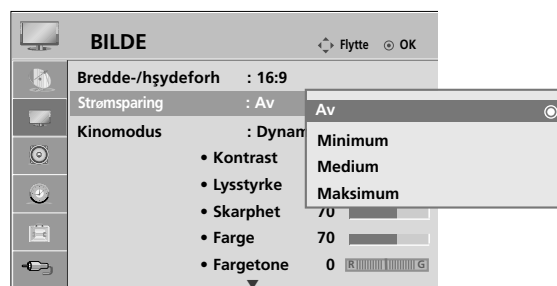

Velg **BILDE**.

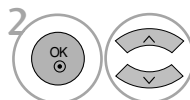

Velg **Strømsparing**.

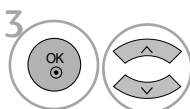

Velg **Av, Minimum, Medium eller Maksimum**.

- Trykk på knappen **MENU** (Meny) for å gå tilbake til normal TV-visning.
- Trykk på knappen **RETURN** (Retur) for å gå tilbake til forrige menyskjerm-bilde.

# FORHÅNDSINNSTILTE BILDEINNSTILLINGER

## Forhåndsinnstillingen Bildemodus

- Dynamisk** Forsterk kontrasten, lysstyrken, fargen og skarpheten for å oppnå et levende bilde.
- Standard** Den mest generelle skjermvisningsstatusen.
- Kino** Optimaliserer video for visning av filmer.
- Sport** Optimaliserer video for visning av sportshendelser.
- Spill** Optimaliserer video for spilling av spill.

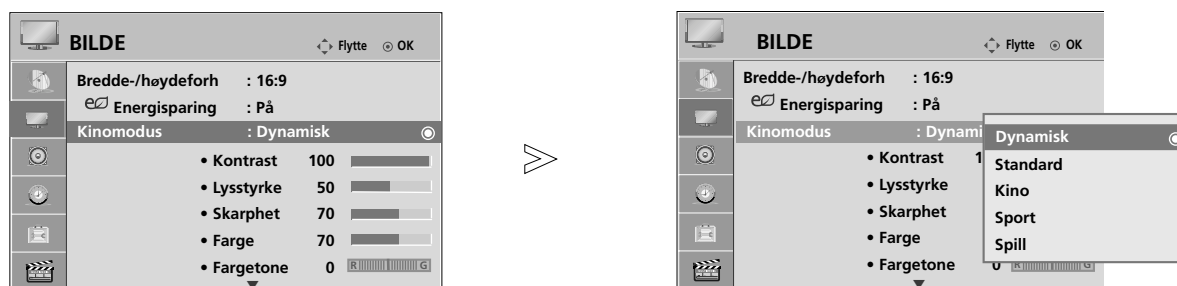

1   Velg **BILDE**.

2   Velg **Kinomodus**.

3   Velg **Dynamisk, Standard, Kino, Sport** eller **Spill**.

- Med **Kinomodus** justeres TV-en for best bilde. Velg forhåndsstilt verdi i Bildemodus-menyen **Kinomodus** basert på programkategorien.
- Du kan også justere **Kinomodus** på **Q. Meny**.

- Trykk på knappen **MENU** (Meny) for å gå tilbake til normal TV-visning.
- Trykk på knappen **RETURN** (Retur) for å gå tilbake til forrige menyskjerm bilde.

# STYRING AV BILDE

## Automatisk fargetonestyring (Varm/Medium/Kald)

Velg en av tre automatiske fargejusteringer. Still til varm for å oppnå varmere farger som rød, eller still til Kald for å se mindre intense farger med mer blåtone.

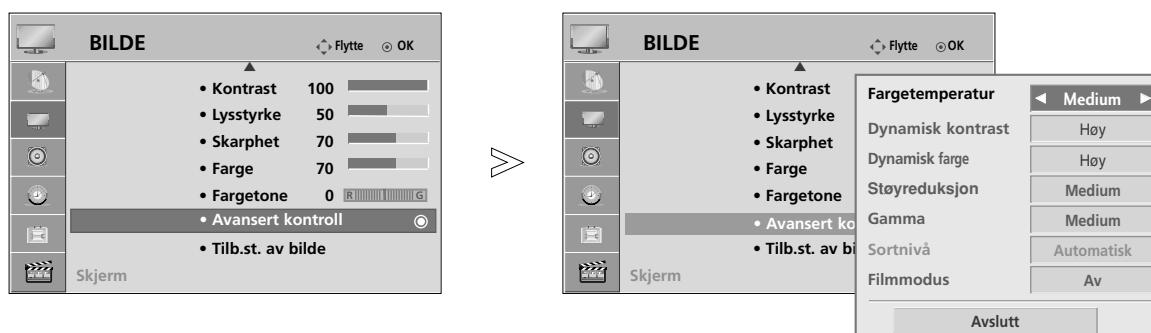

- 1   Velg **BILDE**.
- 2   Velg **Avansert kontroll**.
- 3   Velg **Fargetemperatur**.
- 4  Velg enten **Kald**, **Medium** eller **Varm**.









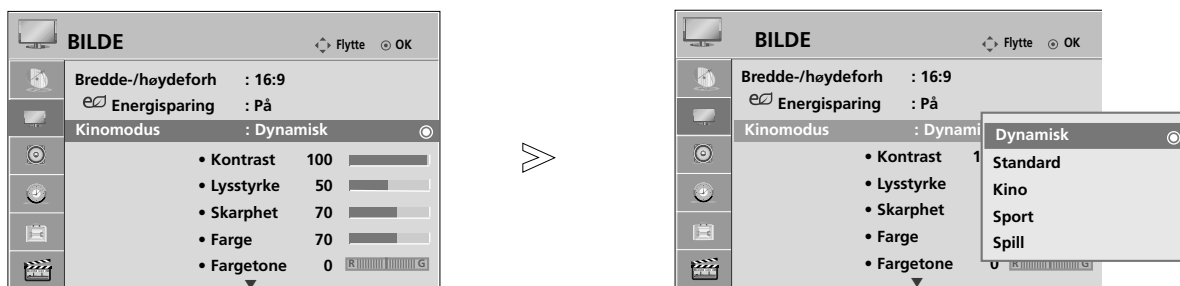

- Trykk på knappen **MENU** (Meny) for å gå tilbake til normal TV-visning.
- Trykk på knappen **RETURN** (Retur) for å gå tilbake til forrige menyskjerm-bilde.

# MANUELL BILDEJUSTERING

## Bildemodus - Brukeralternativ

- **Kontrast**  
Justerer forskjellen mellom lyse og mørke nivåer i bildet.
- **Lysstyrke**  
Øker eller reduserer mengden av hvitt i bildet.
- **Skarphet**  
Justerer skarpheten i overgangen mellom lyse og mørke felt i bildet. .  
Jo lavere nivået er, jo mykere blir bildet
- **Farge**  
Justerer alle fargenes intensitet.
- **Fargetone**  
Justerer balansen mellom rødt og grønt.



- 1   Velg **BILDE**.
- 2   Velg **Kinomodus**.
- 3   Velg **Dynamisk, Standard, Kino, Sport** eller **Spill**.
- 4   Velg **Kontrast, Lysstyrke, Skarphet, Farge** eller **Fargetone**.
- 5   Foreta aktuelle justeringer.

- Trykk på knappen **MENU** (Meny) for å gå tilbake til normal TV-visning.
- Trykk på knappen **RETURN** (Retur) for å gå tilbake til forrige menyskjerm-bilde.

### ! MERK

- ▶ Du kan ikke justere farge, lysstyrke og fargetone i RGB-PC modus til nivåene du foretrekker.

# STYRING AV BILDE

## TEKNOLOGI FOR BILDEFORBEDRING

### Dynamisk kontrast(Av/Lav /Høy)

Justerer kontrasten for å holde den på optimalt nivå i henhold til skjermens lysstyrke. Graderingsoppløsningen forbedres ved å gjøre lyse områder lysere og mørke områder mørkere. Dette funksjonen refererer til dynamisk kontrast og forbedrer følelsen som kontrastkontrollene er ment å gi, ved hjelp av dimming og andre inngangssignaler.

### Dynamisk farge(Av/Lav /Høy )

Justerer skjermfarger slik at de virker mer levende, rikere og klarere. Denne funksjonen forbedrer nyanse, metning og luminans slik at rød, blå, grønn og hvit virker mer levende.

### Støyreduksjon(Av/Lav /Medium/Høy)

Reduserer skjermstøy uten å redusere bildekvaliteten. Denne funksjonen brukes også til å redusere rekursiv støy og MPEG-støy (mosquito/blokk).

### Gamma(Lav /Medium/Høy)

Du kan justere lysstyrken til det mørke området og området med middels grått i bildet.

- Lav : Gjør det mørke og middels grå bildeområdet lysere.
- Medium : Uttrykk original bildegradering.
- Høy: Gjør det mørke og middels grå bildeområdet mørkere.

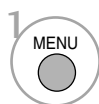
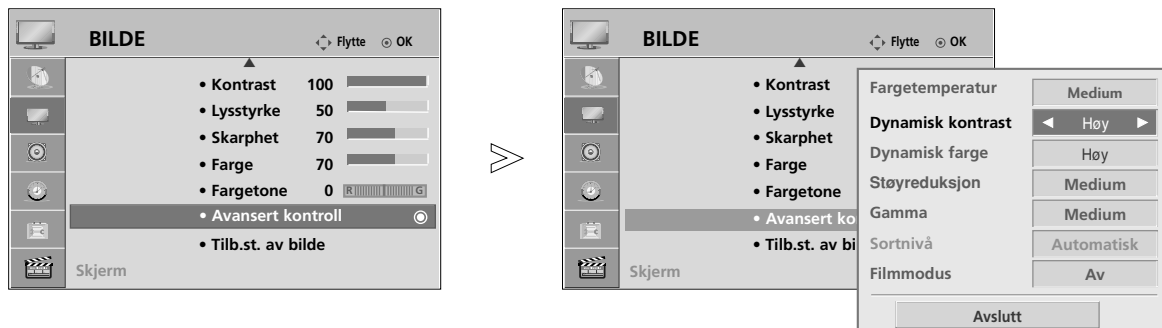

1 Velg **BILDE**.

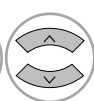

2 Velg **Avansert kontroll**.

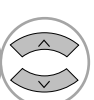

3 Velg **Dynamisk kontrast, Dynamisk farge, Støyreduksjon eller Gamma**.

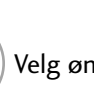

4 Velg ønsket Source (Kilde).

- Trykk på knappen **MENU** (Meny) for å gå tilbake til normal TV-visning.
- Trykk på knappen **RETURN** (Retur) for å gå tilbake til forrige menyskjerm-bilde.







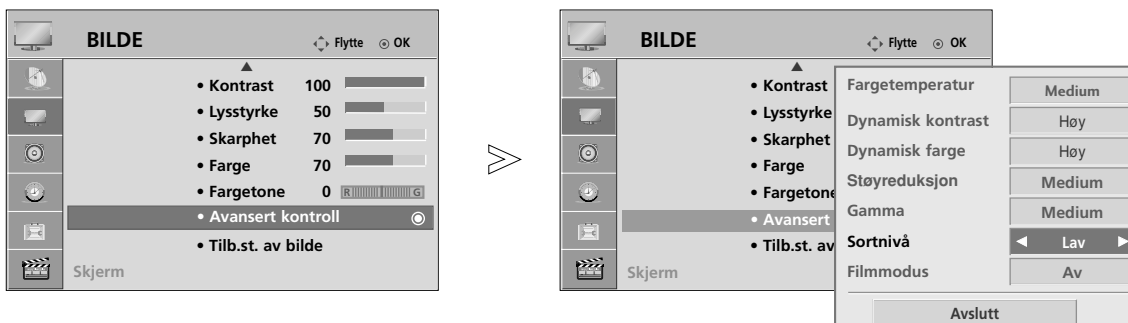

# AVANSERT - SVART (MØRKHET) NIVÅ

Gjør de mørke feltene på skjermen mørkere.

Denne funksjonen fungerer i følgende modus: TV, AV, COMPONENT eller HDMI.



- 1   Velg **BILDE**.
- 2   Velg **Avansert kontroll**.
- 3   Velg **Sortnivå**.
- 4   Velg **Lav** eller **Høy**.

- **Lav** : Skjermens refleksjon blir mørkere.
- **Høy** : Skjermens refleksjon blir skarpere.
- **Automatisk** : Hvis du undersøker det svarte nivået på skjermen og setter det til Høy eller Lav automatisk.

- Trykk på knappen **MENU** (Meny) for å gå tilbake til normal TV-visning.
- Trykk på knappen **RETURN** (Retur) for å gå tilbake til forrige menyskjerm-bilde.

# STYRING AV BILDE

## AVANSERT - FILMMODUS

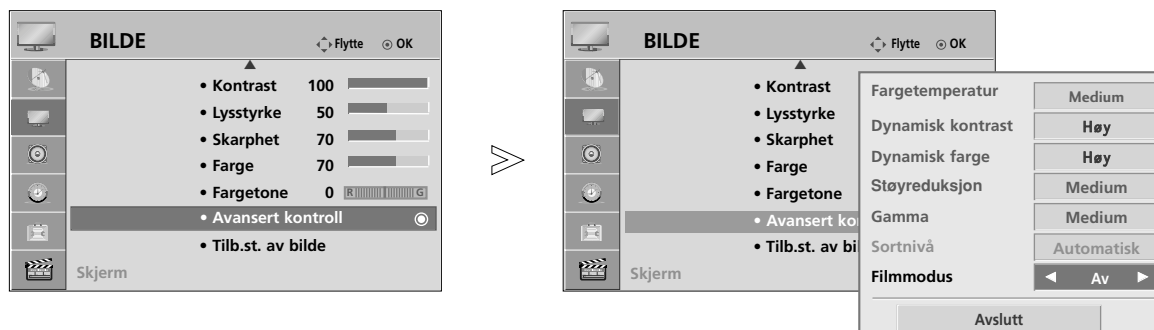

Får videoklipp som er spilt inn i film til å se mer naturlige ut.

Denne funksjonen virker kun i TV, AV og Component 480i/576i modus.



1   Velg **BILDE**.

2   Velg **Avansert kontroll**.

3   Velg **Filmmodus**.

4   Velg **På** eller **Av**.



5 

- Trykk på knappen **MENU** (Meny) for å gå tilbake til normal TV-visning.
- Trykk på knappen **RETURN** (Retur) for å gå tilbake til forrige menyskjerm.

# TILBAKESTILLING AV BILDE

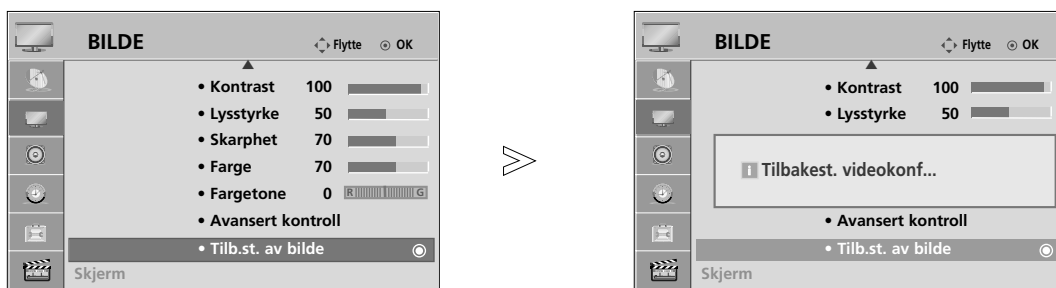
Innstillinger av de valgte bildemodusene går tilbake til standard fabrikkinnstillinger.



- 1   Velg **BILDE**.
- 2   Velg **Tilb.st. av bilde**.
- 3  Initialiser den justerte verdien.

- Trykk på knappen **MENU** (Meny) for å gå tilbake til normal TV-visning.
- Trykk på knappen **RETURN** (Retur) for å gå tilbake til forrige menyskjerm-bilde.

# STYRING AV BILDE

## IMAGE STICKING MINIMIZATION(ISM) METODE

Hvis du viser et fryst bilde eller stillbilde på skjermen i lengre perioder, vil det føre til et fantombilde som ikke blir borte selv når du endrer bildet. Unngå å la et fast bilde bli stående på skjermen i lengre perioder.

### Normal

Hvis bildeavtrykk aldri er et problem, er ISM ikke nødvendig – velg Normal.

### Hvitvask

Med White Wash kan ekkobilder fjernes fra skjermen.

Merk: Det kan være umulig å fjerne et sterkt ekkobilde helt med White Wash.

### Orbiter

Orbiter kan forhindre etterbilder (bildeavtrykk). Det er imidlertid best å sørge for at det samme bildet ikke blir stående på skjermen. Skjermbildet vil flytte på seg hvert andre minutt slik at det samme bildet ikke blir stående for lenge på skjermen

### Fargevask

Fargeblokken med skjermen flyttet litt og det hvite mønsteret vises vekselvis. Det er vanskelig å se etterbildet som oppstod mens det midlertidige etterbildet fjernes og fargemønsteret er i aksjon.

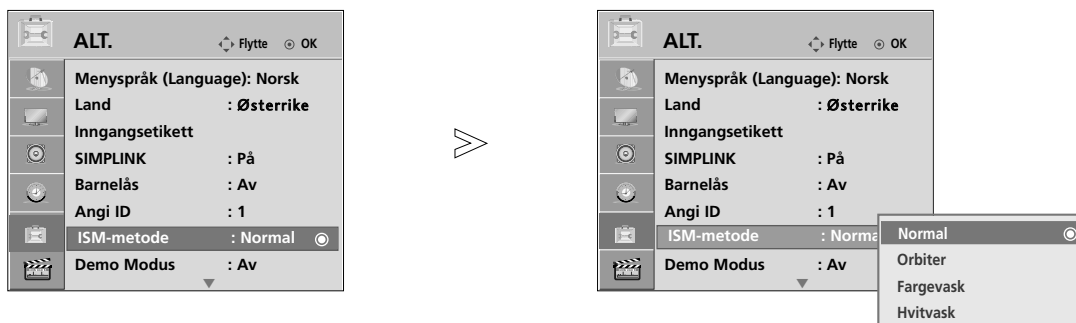

1 MENU Velg ALT..

2 OK Velg ISM-metode.

3 OK Velg Normal, Orbiter, Fargevask eller Hvitvask.

4 OK Lagre.

• Hvis det er unødvendig med denne funksjonen, velg **Normal**.

- Trykk på knappen **MENU** (Meny) for å gå tilbake til normal TV-visning.
- Trykk på knappen **RETURN** (Retur) for å gå tilbake til forrige menyskjerm-bilde.

# DEMOMODUS

Bruk det til å vise forskjellen mellom XD-demo på og XD-demo av.

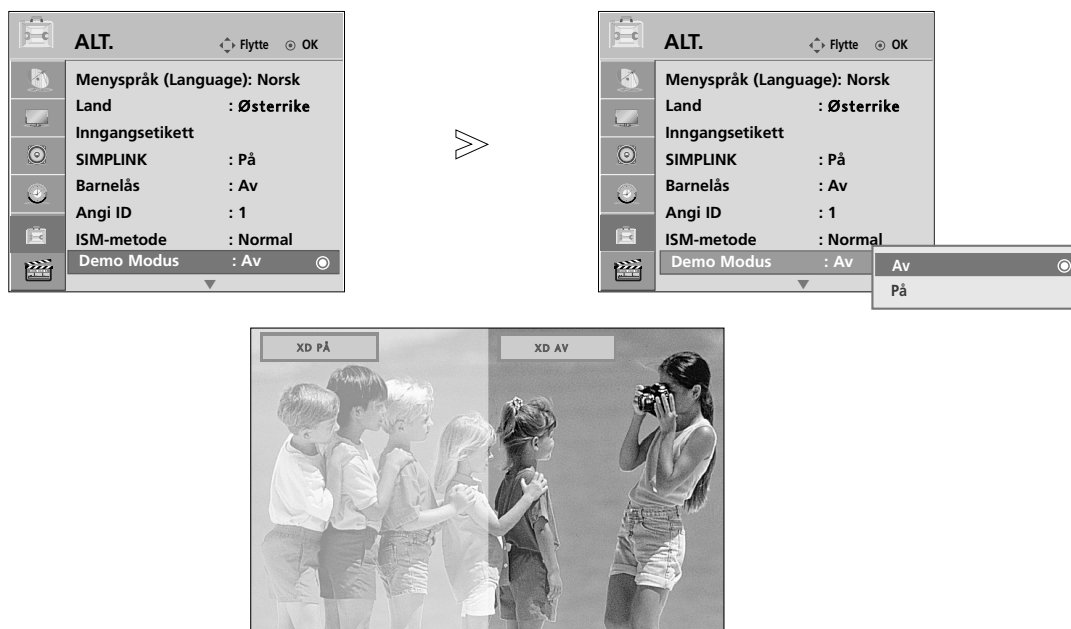

1 MENU Velg ALT..

2 OK Velg **Demo Modus**.



3 OK Velg **På** eller **Av**.  
Hvis du vil stoppe **Demo Modus**, trykker du på en hvilken som helst knapp.

# STYRING AV BILDE

## MODUSINNSTILLING

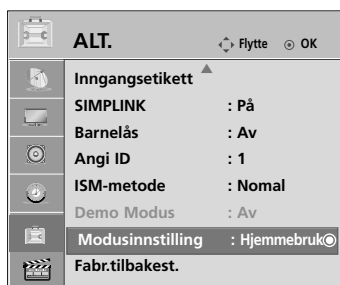
Vi anbefaler å stille inn TV-en på "Hjemmebruk" for å oppnå optimalt bilde i hjemmemiljøet ditt. Modusen "Store Demo" (Fargevask) er en optimal innstilling for visning i butikker.



- 1   Velg **ALT..**
- 2   Velg **Modusinnstilling.**
- 3   Velg **Lagre demo** eller **Hjemmebruk.**
- 4  Lagre.

- Trykk på knappen **RETURN** (Retur) for å gå tilbake til normal TV-visning.





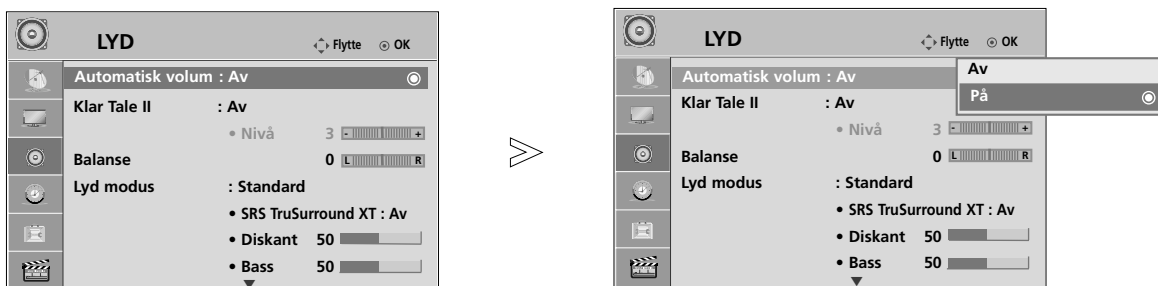

# STYRING AV LYD OG SPRÅK

## JEVNT LYDnivÅ

Automatisk volum holder automatisk et jevnt lydnivå selv om du bytter program.

Fordi hver kringkastingsstasjon har sine egne signalforhold, kan volumjustering bli nødvendig hver gang kanalen skiftes. Denne funksjonen gjør det mulig for å brukere å oppnå stabile volumnivåer ved å foreta automatiske justeringer for hvert program.



- 1   Velg **LYD**.
- 2   Velg **Automatisk volum**.
- 3   Velg **På** eller **Av**.

- Trykk på knappen **MENU** (Meny) for å gå tilbake til normal TV-visning.
- Trykk på knappen **RETURN** (Retur) for å gå tilbake til forrige menyskjerm-bilde.

# STYRING AV LYD OG SPRÅK

## FORHÅNDSINNSTILTE LYDINNSTILLINGER - LYDMODUS

Du kan velge din foretrukne lydinnstilling; Standard, Music, Cinema (Kino), Sport eller Game (Spill), og du kan også justere Treble (Diskant), Bass.

Ved hjelp av Lydmodus oppnår du best mulig lyd uten spesielle justeringer fordi TV-en angir riktig lydalternativ basert på programinnhold.

Standard, Musikk, Kino, Sport og Spill er forhåndsinnstilt for optimal lyd kvalitet på fabrikk.

**Standard** Tilbyr lyd av standardkvalitet.  
**Musikk** Optimaliserer lyd for lytting på musikk.  
**Kino** Optimaliserer lyd for visning av filmer.  
**Sport** Optimaliserer lyd for visning av sportshendelser.  
**Spill** Optimaliserer lyd for spilling av spill.

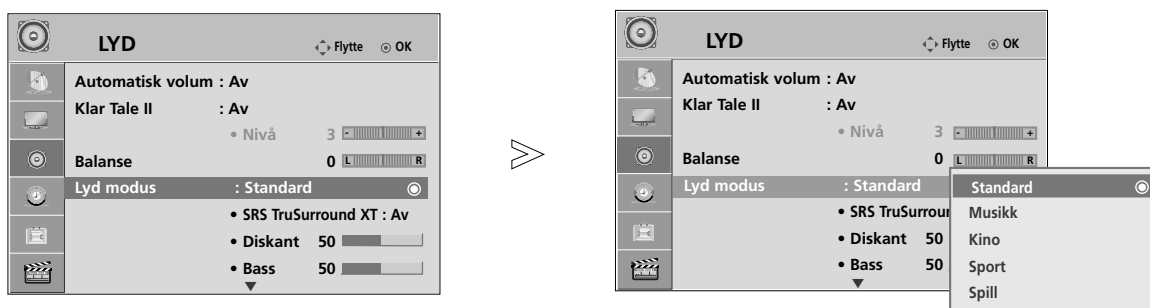

1 MENU Velg LYD.

2 OK Velg Lyd modus.

3 OK Velg Standard, Musikk, Kino, Sport eller Spill.

4 OK

• Du kan også justere **Lyd modus** på **Q. Meny**.

- Trykk på knappen **MENU** (Meny) for å gå tilbake til normal TV-visning.
- Trykk på knappen **RETURN** (Retur) for å gå tilbake til forrige menyskjerm.



# JUSTERING AV LYDINNSTILLINGER - BRUKERMODUS

Juster equalizeren for lyd.

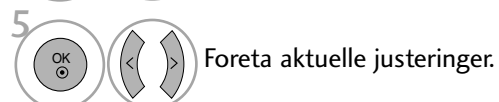
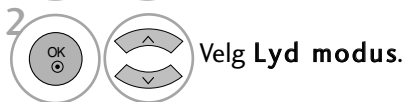
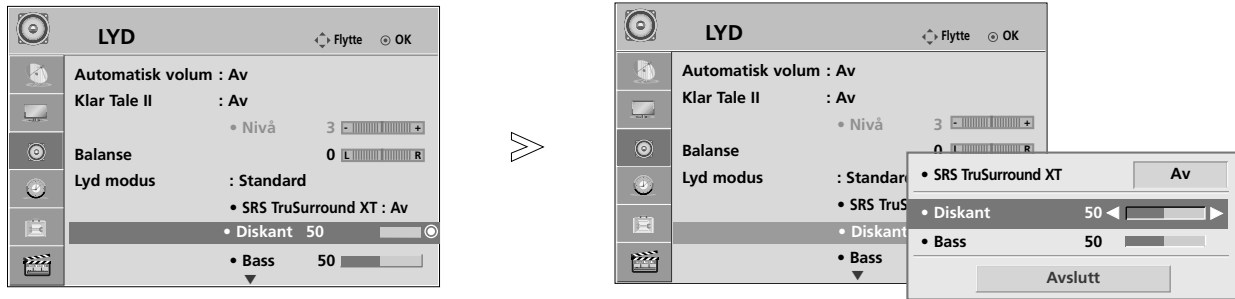

- Trykk på knappen **MENU** (Meny) for å gå tilbake til normal TV-visning.
- Trykk på knappen **RETURN** (Retur) for å gå tilbake til forrige menyskjerm-bilde.

## SRS TRUSURROUND XT

Velg dette alternativet for å oppnå realistisk lyd.

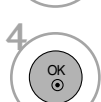

• **SRS TruSurround XT** : TruSurround XT er en patentert SRS-teknologi som løser problemet med å spille av 5.1-flerkanals innhold over to høyttalere.

- ▶ er et varemerke for SRS Labs, Inc..
- ▶ TruSurround XT-teknologi er benyttet under lisens fra SRS Labs, Inc.

# STYRING AV LYD OG SPRÅK

## KLAR TALE II

Ved å skille det menneskelige lydspekteret fra andre hjelper det brukere med å høre menneskelige stemmer bedre.

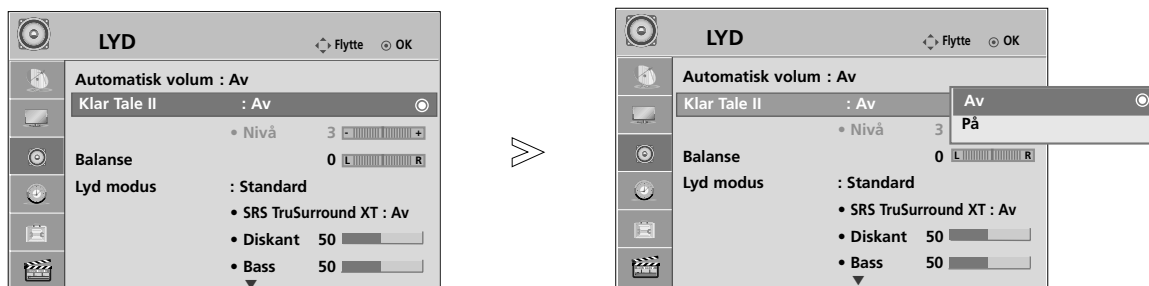

1   Velg LYD.

2   Velg Klar Tale II.

3   Velg På eller Av.

• Hvis du velger "På" for Klar Tale II, vil ikke SRS TruSurround XT-funksjonen fungere.

### Justering for Clear Voice Level (Klar tale-nivå) ved å velge On (På)

4   Velg Nivå.

• Velg nivåer fra '-6' til '6'.

5   Foreta ønsket justering.

- Trykk på knappen **MENU** (Meny) for å gå tilbake til normal TV-visning.
- Trykk på knappen **RETURN** (Retur) for å gå tilbake til forrige menyskjerm.

# BALANSE

Du kan justere høyttalerens lydbalanse til de nivåene du foretrekker.

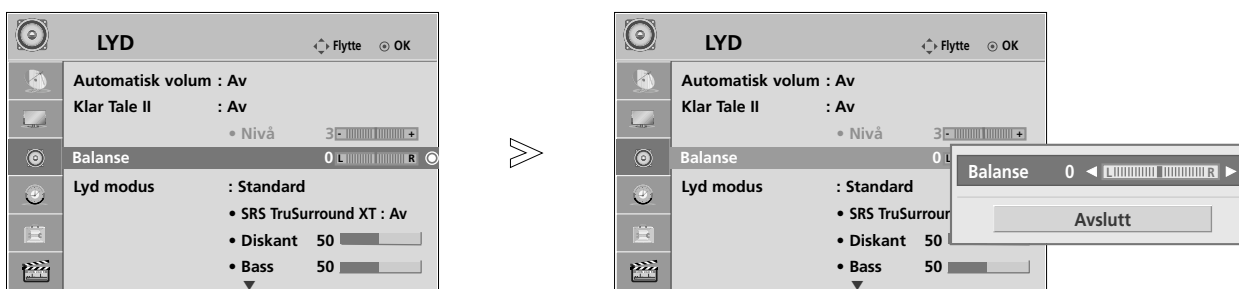

- 1   Velg **LYD**.
- 2   Velg **Balanse**.
- 3   Foreta ønsket justering.

- Trykk på knappen **MENU** (Meny) for å gå tilbake til normal TV-visning.
- Trykk på knappen **RETURN** (Retur) for å gå tilbake til forrige menyskjerm-bilde.

# STYRING AV LYD OG SPRÅK

## LYDTILBAKESTILLING

Innstillinger av den valgte lydmodusen går tilbake til standard fabrikkinnstillinger.

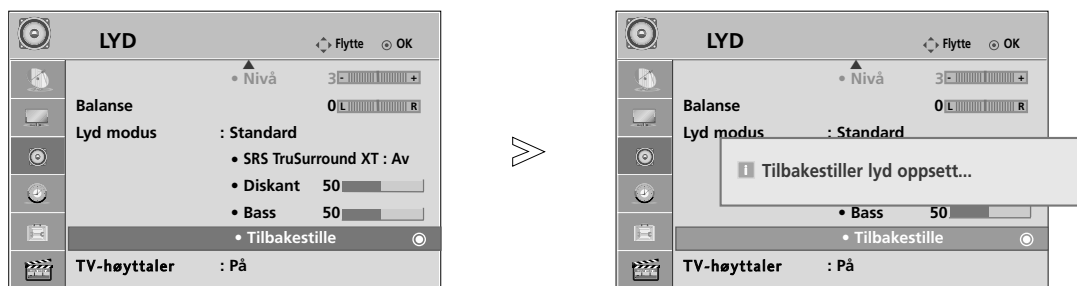

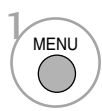
- 1   Velg **LYD**.
- 2   Velg **Tilbakestill**.
- 3  Initialiser den justerte verdien.

- Trykk på knappen **MENU** (Meny) for å gå tilbake til normal TV-visning.
- Trykk på knappen **RETURN** (Retur) for å gå tilbake til forrige menyskjerm-bilde.





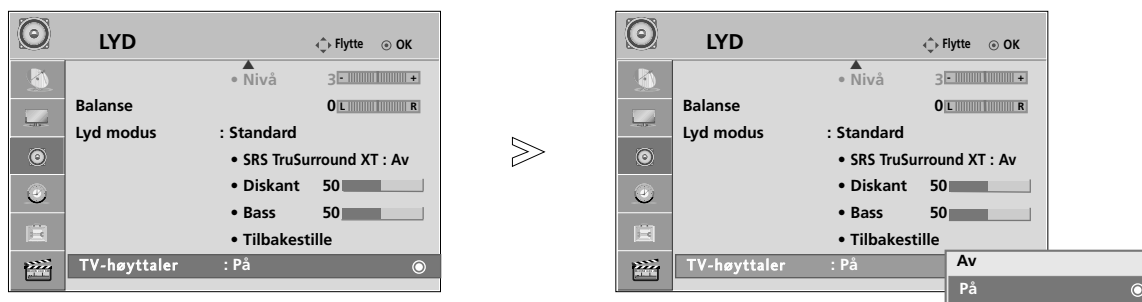

# AV/PÅ-OPPSETT FOR TV-HØYTTALERE

Du kan justere status for intern høyttaler.

In **AV**, **Komponent**, **RGB** og **HDMI** med HDMI til DVI-kabel, kan lyden komme via TV-høyttalerne, selv om det ikke er noe videosignal.

Hvis du vil bruke det eksterne hifi-stereoanlegget, slår du av apparatets interne høyttalere.



- 1   Velg **LYD**.
- 2   Velg **TV-høyttaler**.
- 3   Velg **På** eller **Av**.

- Trykk på knappen **MENU** (Meny) for å gå tilbake til normal TV-visning.
- Trykk på knappen **RETURN** (Retur) for å gå tilbake til forrige menyskjerm-bilde.

## ! MERK

- ▶ Når TV-høyttaleren er slått av mens Simplink-hjemmekino er i bruk, bytter lyden automatisk til hjemmekinohøyttaleren, men når TV-høyttaleren er slått på, går lyden gjennom TV-høyttaleren.

# STYRING AV LYD OG SPRÅK

I/II

## Stereo/mono og tospråklig (Dual) lydnettaking

Når et program er valgt, vises lydinformasjonen for stasjonen med programnummer og stasjonsnavn.



Lydsending	Skjermvisning
Mono	MONO
Stereo	STEREO
Tospråklig	DUAL I, DUAL II, DUAL I+II

### ■ Skifte fra stereo til mono lyd

Hvis stereosignalet er svakt ved stereomottak, kan du bytte til mono. I monomottak er lydets klarhet forbedret.

### ■ Valg av språk ved tospråklige sendinger

Hvis et program kan mottas på to språk, kan du bytte til DUAL I, DUAL II eller DUAL I+II.

**DUAL I** gjengir hovedspråket (eks. dubbet) i begge høyttalere.

**DUAL II** gjengir bispråket (eks. original) i begge høyttalere.

**DUAL I+II** gjengir begge språk, men i hver sin høyttaler

## NICAM lydnettaking

TV-apparatet kan motta h ykvalitets NICAM digital lyd (mono / stereo / tospr klig), som n  brukes av mange TV-stasjoner for lydsendingen.

Lydeffekt kan velges i henhold til typen kringkasting som mottas.

- 
- 1 N r **NICAM mono** mottas, kan du velge **NICAM MONO** eller **FM MONO**.
  - 2 N r **NICAM stereo** mottas, kan du velge **NICAM MONO** eller **NICAM STEREO**.
  - 3 N r **NICAM dual** mottas, kan du velge **NICAM DUAL I**, **NICAM DUAL II** eller **NICAM DUAL I+II** eller **NICAM MONO**.
- 

## Valg av venstre (L) / h yre (R) lydkanal

N r AV, Component, RGB eller HDMI inngangen er valgt for avspilling av en video med stere-olyd, kan du velge hvilken lydkanal (L/R) som skal avspilles i venstre og h yre h yttaler.

Velg lydeffekten.

**L+R:** Lydsignalet fra venstre (L) kanal avspilles i venstre h yttaler og lydsignalet fra h yre (R) kanal avspilles i h yre h yttaler. Dette er normal stereolyd.

**L+L:** Lydsignalet fra venstre (L) kanal avspilles i venstre og h yre h yttaler.

**R+R:** Lydsignalet fra h yre (R) kanal avspilles i venstre og h yre h yttaler.

# STYRING AV LYD OG SPRÅK

## VALG AV MENYSPRÅK/LAND PÅ SKJERM

Menyen for installasjonsveiledningen vises på TV-skjermen når TV-en slås på for første gang.



### \* Hvis du vil endre språk/land

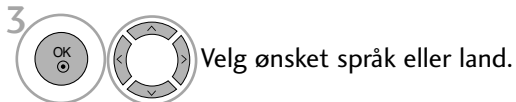

- Trykk på knappen **MENU** (Meny) for å gå tilbake til normal TV-visning.
- Trykk på knappen **RETURN** (Retur) for å gå tilbake til forrige menyskjerm-bilde.

### ! MERK

- ▶ Hvis du ikke fullfører oppsettet av **Installasjonsveiledning** ved å trykke på knappen **RETURN**, eller du unnlater å avslutte visningen av OSD (Skjermmenyen), vises den på nytt hver gang apparatet slås på.
- ▶ Hvis du velger feil land, kan det være at tekst-TV ikke vises korrekt på skjermen og at det oppstår problemer ved bruk av tekst-TV.









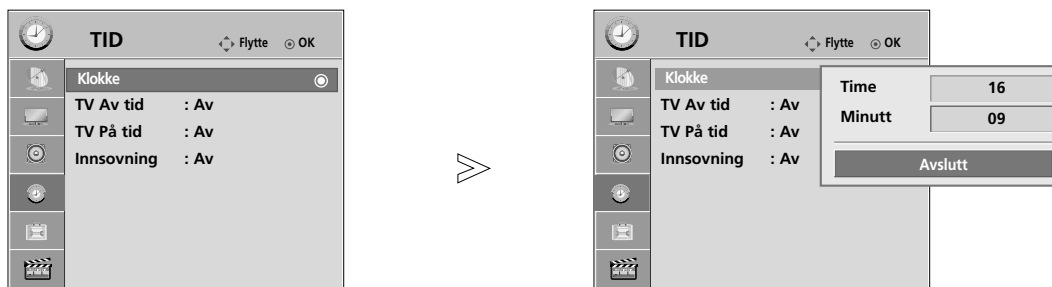

# TIDSINNSTILLING

## STILLE INN KLOKKEN

Du må angi riktig klokkeslett før du bruker på/av-tidsfunksjonen.

Hvis gjeldende innstilling for klokken slettes av et strøbrudd eller apparatet kobles fra, må du stille klokken på nytt.



- 1   Velg **TID**.
- 2   Velg **Klokke**.
- 3   Velg **Time** eller **Minutt**.
- 4  Still inn **Time** eller **Minutt**.

- Trykk på knappen **MENU** (Meny) for å gå tilbake til normal TV-visning.
- Trykk på knappen **RETURN** (Retur) for å gå tilbake til forrige menyskjerm-bilde.

# TIDSINNSTILLING

## INNSTILLING AV TIDSUR FOR AUTOMATISK PÅ/AV

Stoppeuret setter monitoren i hvilemodus etter en forhåndsinnstilt tid.

Når apparatet er slått på automatisk, vil det slå seg av igjen etter 2 timer hvis du ikke trykker på en av knappene innen den tiden.

Av-tidsfunksjonen opphever på-tidsfunksjonen hvis begge funksjonene programmeres til samme tidspunkt.

På-tidsfunksjonen fungerer bare når TV-apparatet er i hvilemodus.

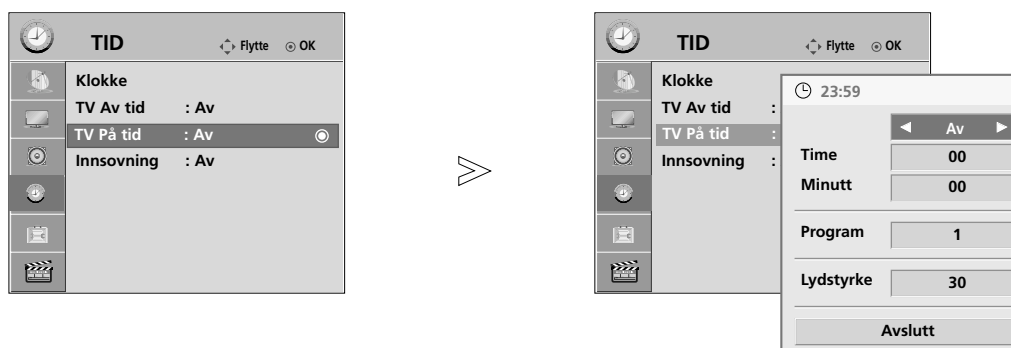

1 MENU Velg TID.

2 OK Velg TV Av tid eller TV På tid.

Når tidsuret er valgt,

3 OK Velg Time, Minutt, Program eller Lydstyrke .

4 Still inn time, Minutt, Programme, Lydstyrke.

- Trykk på knappen **MENU** (Meny) for å gå tilbake til normal TV-visning.
- Trykk på knappen **RETURN** (Retur) for å gå tilbake til forrige menyskjerm-bilde.

## INNSTILLING AV TIDSUR FOR HVILEMODUS

Du trenger ikke huske å slå av apparatet før du legger deg om kvelden.

Ved hjelp av tidsuret for hvilemodus vil apparatet gå over i standby-modus på forhåndsangitt tidspunkt.

1   Velg **Innsøvning**.

2  Velg **Av, 10, 20, 30, 60, 90, 120, 180** eller **240 Min.**

- Hvis du slår av apparatet før innstilt tid er omme, slettes den innstilte avslagstiden.
- Du kan også justere **Innsøvning** på menyen **TID**.

# TELETEKST

Denne funksjonen er ikke tilgjengelig i alle land.

Tekst-TV er et gratis servicetilbud fra de fleste TV-stasjoner, der man får oppdatert informasjon om nyheter, været, TV-programmer, aksjekurser og mange andre emner.

Tekst-TV-dekoderen på denne plasmaskjermen kan støtte systemene SIMPLE, TOP og FASTEXT. SIMPLE (standard tekst-TV) består av et antall sider som kan velges ved å taste det korresponderende sidetallet direkte. TOP og FASTEXT er mer moderne metoder som lar deg velge tekst-TV-informasjon raskt og enkelt.

## FOR Å SLÅ TELETEKST PÅ/AV

Velg først en TV-stasjon som sender teletekst. Trykk på **TEXT** bryteren for å skifte til teletekst.

Indekssiden (førstesiden, 100) eller den sist valgte tekstsiden vises på skjermen. Øverst på siden ser du normalt to sidenummer, TV-stasjonens navn, dato og klokke. Det første sidenummeret indikerer din valgte side, mens det andre indikerer nåværende side vist på skjermen.

Trykk på **TEXT** bryteren for å skifte fra teletekst til vanlig TV.

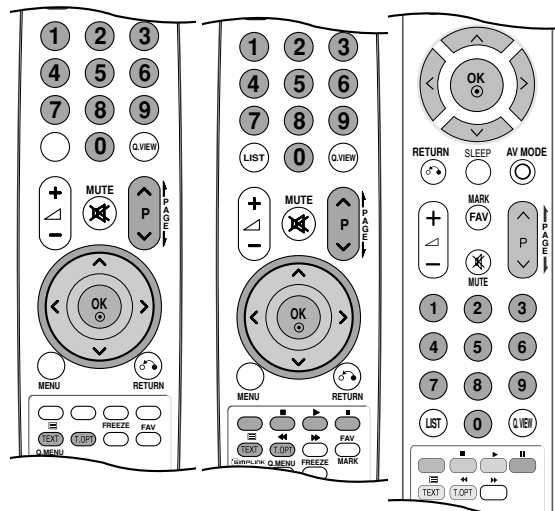

## SIMPLE TELETEKST

### ■ Sidevalg

- 1 Velg ønsket tekstsider ved å slå med nummerbryterne (0-9) det tresifrete tallet som tilsvarer sidenummeret. Hvis du uheldigvis slår et feil siffer, må du først fullføre med i alt tre siffer, og så slår du de tre korrekte sifrene.
- 2 Når en tekstsider vises på skjermen, kan du med **P** ^ v bryteren velge forrige eller neste tilgjengelige side.

## TOP-TEKST

En bruksveiledning vises i fire fargefelt (rødt, grønt, gult og blått) nederst på skjermen. I gult felt markeres neste gruppe og i blått felt indikeres neste blokk.

### ■ Valg av blokk / gruppe / side

- 1 Med den BLÅ bryteren kan du skifte fra blokk til blokk.
- 2 Bruk den GULE bryteren for å gå videre til neste gruppe, med automatisk overgang til neste blokk.
- 3 Med den GRØNNE bryteren kan du gå videre til neste tilgjengelige side, med automatisk overgang til neste gruppe. Alternativt kan **P** ^ bryteren brukes.
- 4 Med den RØDE bryteren er det mulig å returnere til forrige valg. Alternativt kan **P** v bryteren brukes.

### ■ Direkte sidevalg

På samme måte som beskrevet under SIMPLE, kan du også i TOP velge et tresifret sidenr. med nummerbryterne.

## FASTEXT TELETEKST

Tekst-TV-sidene er fargekodet i skjermens underkant, og velges ved å trykke den knappen som har tilsvarende farge.

### ■ Velge side

- 1 Trykk på knappen **T.OPT** og deretter knappen  $\wedge \vee$  for å velge menyen . Vis indekssiden.
- 2 Du kan velge sidene som er fargekodet i skjermens underkant med knappene som har samme farge på fjernkontrollen.
- 3 Du kan velge sidene som er fargekodet i skjermens underkant med knappene som har samme farge på fjernkontrollen.
- 4 Knappen **P**  $\wedge \vee$  kan brukes til å velge foregående eller neste side.

## BRYTERE FOR BETJENING AV SPESIELLE TELETEKSTFUNKSJONER



### ■ Indeks

Velg hver indeksside.



### ■ Tid

TV: Når du ser på en TV-sending, trykk på denne knappen for å vise klokken oppe til høyre i bildet. For å fjerne klokken fra bildet, trykk på knappen igjen.

I tekst-TV; trykk på denne knappen for å velge et underside-nummer. Undersidennummeret vises nederst på skjermen. For å fastholde eller skifte underside, trykk på RØD/GRØNN, **P**  $\wedge \vee$  eller NUMMER-knappen.

For å gå ut av denne funksjonen, trykk på knappen igjen.



### ■ Hold

Stopper den automatiske sideskiftingen, som skjer ca. hvert 30. sekund, hvis en tekstsider består av to eller flere undersider. Undersiden som vises og totalt antall undersider, eks. '2/5' (side 2 av 5), indikeres vanligvis under klokken. Når du trykker på denne knappen, vises stoppsymbolet oppe til venstre på skjermen, og den automatiske sideskiftingen stoppes.

For å fortsette automatisk sideskifting, trykk på knappen igjen.



### ■ Reveal

Noen sider kan inneholde skjult informasjon, som f.eks. svar på gåter eller kryssordløsning. Trykk på denne knappen for å avsløre skjult informasjon. Trykk på knappen igjen for å skjule informasjonen igjen.



### ■ Oppdatere

Hvis valgt tekstsider ikke er oppdatert, dvs. f.eks. at resultatene i fotballtiping ikke er ferdig utfylt, så kan du trykke på denne knappen for å se på TV-sendingen istedenfor mens du venter på oppdatering. Oppe til høyre i TV-bildet indikeres Når siden er oppdatert, skifter indikeringen til sidenummeret. Trykk på knappen igjen for å se den oppdaterte tekstsiden.

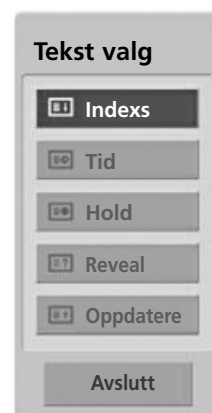

# VEDLEGG

## FEILSØKING

### Fungerer ikke normalt.

Fjernkontrollen virker ikke

- Sjekk for å se om en gjenstand mellom produktet og fjernkontrollen hindrer sikten.
- Er batteriene installert med riktig polaritet (+ til +, - til -)?
- Installer nye batterier

Strømmen slås plutselig av

- Er utkoblingstimeren innstilt?
- Sjekk spenningen. Strømmen brutt.
- TV-en går automatisk i standbymodus hvis ingen signaler mottas eller ingen handling utføres i 15 minutter.

### Videofunksjonen virker ikke.

Ikke bilde & ikke lyd

- Kontroller om produktet er påslått.
- Forsøk en annen kanal. Problemet kan skyldes sendingen.
- Er strømkabelen plagget inn i vegguttaket?
- Sjekk retningen og/eller plasseringen av antennen.
- Test vegguttaket, plugg ledningen til et annet apparat inn i uttaket der produktet var plagget inn.

Bildet kommer sakte fram etter at apparatet er slått på

- Dette er normalt, bildet er sperret under oppstarten. Kontakt serviceverkstedet ditt hvis bildet ikke kommer fram etter fem minutter.

Ingen eller dårlig farge eller dårlig bilde

- Juster Color i menyen.
- Sørg for at det er lang nok avstand mellom produktet og VCR-maskinen.
- Forsøk en annen kanal. Problemet kan skyldes sendingen.
- Er videokablene riktig installert?
- Aktiver en funksjon for å gjenopprette lysstyrken i bildet.

Vannrette/lod-drette streker eller bildet rister

- Sjekk om det er lokal forstyrrelse som for eksempel et elektrisk apparat eller elektrisk verktøy.

Dårlig mottak på noen kanaler

- Det er feil på stasjon eller kabelproduktet, skift til en annen stasjon.
- Stasjonssignalet er svakt, innrett antennen på nytt for å motta svakere stasjon.
- Sjekk mulige støykilder.

Linjer eller streker i bildene

- Sjekk antennen (forandre retningen til antennen).

Det vises ikke bilde ved tilkobling via HDMI

- Kontroller at HDMI-kabelen er versjon 1.3 eller høyere.  
Hvis HDMI-kablene ikke støtter HDMI versjon 1.3, kan det oppstå flimring eller ingen skjermbildning. Bruk de siste kablene som støtter minst HDMI versjon 1.3.

### Audiofunksjonen virker ikke.

Audiofunksjonen virker ikke.	<ul style="list-style-type: none"><li>■ Trykk  + eller - knappen.</li><li>■ Lyd sperret Trykk <b>MUTE</b>-knappen.</li><li>■ Forsøk en annen kanal. Problemet kan skyldes sendingen..</li><li>■ Er audiokablene riktig installert?</li></ul>
Ingen lyd fra en av høyttalerne	<ul style="list-style-type: none"><li>■ Juster Balance i menyen.</li></ul>
Uvanlig lyd inne fra produktet	<ul style="list-style-type: none"><li>■ En endring i fuktigheten eller temperaturen kan føre til uvanlig støy når produktet slås av og på, det betyr ikke at det er feil med produktet.</li></ul>
Ingen lyd ved tilkobling av HDMI eller USB	<ul style="list-style-type: none"><li>■ Sjekk HDMI-kabelen over versjon 1.3.</li><li>■ Sjekk USB-kabelen over versjon 2.0.</li></ul>

\*Denne funksjonen er ikke tilgjengelig i alle land.

### Det er et problem i PC-modus.(Kun PC-modus)

Signalet er utenfor rekkevidde.	<ul style="list-style-type: none"><li>■ Juster oppløsning, horisontal frekvens eller vertikal frekvens..</li><li>■ Sjekk inngangskilden.</li></ul>
Vertikal stolpe eller stripe i bakgrunnen og horisontal støy og feil posisjon	<ul style="list-style-type: none"><li>■ Utfør autokonfigurasjon eller juster klokke, fase eller H/V-posisjon.</li></ul>
Fargen på skjer-men er ustabil eller det er bare en farge	<ul style="list-style-type: none"><li>■ Sjekk signalkabelen.</li><li>■ Installer PC-ens videokort på nytt.</li></ul>

### Det er et problem med bildeinnstillingene.

Når brukeren endrer bildeinnstillingene, konverteres TV-en automatisk tilbake til de opprinnelige innstillingene etter en viss tidsperiode.	<ul style="list-style-type: none"><li>■ Det betyr at TV-en i øyeblikket er satt til modusen <b>Store Demo (Fargevask)</b>. Hvis du vil bytte til <b>Hjemmebruk</b> modus, gjør du følgende: Fra TV-menyen velger du <b>OPTION (Alternativ)</b> -&gt; <b>Mode Setting (Modusinnstilling)</b> -&gt; <b>Home Use (Hjemmebruk)</b>. Nå har du fullført byttingen til hjemmebrukmodus.</li></ul>
---	---

# VEDLEGG

## VEDLIKEHOLD

Tidlig funksjonssvikt kan forhindres. Hvis den nye TV-en rengjøres godt og regelmessig, kan levetiden forlenges.

Pass på å slå av strømmen og trekke ut kontakten før du starter med rengjøring.

### Rengjøring av skjermen

- 1 Her er en flott måte å sørge for å holde støv borte fra skjermen en stund. Fukt en myk klut med en blanding av lunke vann og litt tøyemykner eller oppvaskmiddel. Vri kluten til den er nesetn tørr, og bruk den til å tørke over skjermen.
- 2 Pass på at alt overflødig vann er tørket av skjermen. La den så lufttørke før TV-en slås på.

### Rengjøring av kabinettet

- For å fjerne støv eller smuss, tørk av kabinettet med en myk, tørr, lofri klut.
- Pass på at du ikke bruker en våt klut.

### Ikke i bruk i lengre tid

#### ⚠ FORSIKTIG

- ▶ Hvis TV-en blir stående lenge ubrukt (f.eks. ved ferie), er det lurt å trekke ut strømkontakten for å beskytte mot mulig skade som følge av lynnedslag eller spenningssvingninger.

## PRODUKTSPESIFIKASJONER

MODELLER		42PQ1***	50PQ1***
		42PQ100R-ZA	50PQ100R-ZA
Mål (Bredde x Høyde x Dybde)	inkludert stativ	1031,2 x 720,9 x 308,0 mm 40,5 x 28,3 x 12,1 tommer	1216,7 x 818,1 x 353,0 mm 47,9 x 32,2 x 13,8 tommer
	uten stativ	1031,2 x 656,7 x 80,8mm 40,5 x 25,8 x 3,1 tommer	1216,7 x 759,0 x 83,0 mm 47,9 x 29,8 x 3,2 tommer
Vekt	inkludert stativ	24,3 kg / 53,5 lbs	33,7 kg / 74,2 lbs
	uten stativ	22,2 kg / 48,9 lbs	31,2 kg / 68,7 lbs
Energibehov Strømforbruk		AC100-240V~ 50/60Hz 320W	AC100-240V~ 50/60Hz 430W
TV-system Programdekning Impedans for ekstern antenne		PAL/SECAM B/G/D/K, PAL I/II VHF: NZ1~E21, UHF: E21 ~ E69, CATV: S1 ~ S20, HYPER: S21 ~ S47 75 Ω	
Miljøforhold	Driftstemperatur	0 ~ 40°C / 32 ~ 104°F	
	Driftsfuktighet	Mindre enn 80%	
	Oppbevaringstemperatur	-20 ~ 60°C / -4 ~ 140°F	
	Oppbevaringsfuktighet	Mindre enn 85%	

- Spesifikasjonene over kan bli endret uten varsel for å forbedre kvaliteten.



# PRODUKTSPEKIFIKASJONER

MODELLER		42PQ2***	50PQ2***
		42PQ200R-ZA 42PQ210R-ZD 42PQ220R-ZB	50PQ200R-ZA 50PQ210R-ZD 50PQ220R-ZB
Mål (Bredde x Høyde x Dybde)	inkludert stativ	1031,2 x 720,9 x 308,0 mm 40,5 x 28,3 x 12,1 tommer	1216,7 x 818,1 x 353,0 mm 47,9 x 32,2 x 13,8 tommer
	uten stativ	1031,2 x 656,7 x 80,8 mm 40,5 x 25,8 x 3,1 tommer	1216,7 x 759,0 x 83,0 mm 47,9 x 29,8 x 3,2 tommer
Vekt	inkludert stativ	24,8 kg / 54,6 lbs	33,7 kg / 74,2 lbs
	uten stativ	22,7 kg / 50,0 lbs	31,2 kg / 68,7 lbs
Energibehov Strømforbruk		AC100-240V~ 50/60Hz 320W	AC100-240V~ 50/60Hz 430W
MODELLER		42PQ3*** / 42PQ301*	50PQ3*** / 50PQ301*
		42PQ301R-ZB 42PQ300R-ZA	50PQ301R-ZB 50PQ300R-ZA
Mål (Bredde x Høyde x Dybde)	inkludert stativ	1031,2 x 720,9 x 308,0 mm 40,5 x 28,3 x 12,1 tommer	1216,7 x 818,1 x 353,0 mm 47,9 x 32,2 x 13,8 tommer
	uten stativ	1031,2 x 656,7 x 80,8 mm 40,5 x 25,8 x 3,1 tommer	1216,7 x 759,0 x 83,0 mm 47,9 x 29,8 x 3,2 tommer
Vekt	inkludert stativ	24,8 kg / 54,6 lbs	33,7 kg / 74,2 lbs
	uten stativ	22,7 kg / 50,0 lbs	31,2 kg / 68,7 lbs
Energibehov Strømforbruk		AC100-240V~ 50/60Hz 320W	AC100-240V~ 50/60Hz 430W
TV-system Programdekning Impedans for ekstern antenne		PAL/SECAM B/G/D/K, PAL I/II VHF: NZ1~E21, UHF: E21 ~ E69, CATV: S1 ~ S20, HYPER: S21 ~ S47 75 Ω	
Miljøforhold	Driftstemperatur	0 ~ 40°C / 32 ~ 104°F	
	Driftsfuktighet	Mindre enn 80%	
	Oppbevaringstemperatur	-20 ~ 60°C / -4 ~ 140°F	
	Oppbevaringsfuktighet	Mindre enn 85%	

■ Spesifikasjonene over kan bli endret uten varsel for å forbedre kvaliteten.

# VEDLEGG

MODELLER		42PQ6***	50PQ6***
		42PQ600R-ZA	50PQ600R-ZA
Mål (Bredde x Høyde x Dybde)	inkludert stativ	1040,8 x 725,8 x 308,0 mm 40,9 x 28,5 x 12,1 tommer	1228,8 x 824,6 x 353,0 mm 48,3 x 32,4 x 13,8 tommer
	uten stativ	1040,8 x 669,2 x 76,8 mm 40,9 x 26,3 x 3,0 tommer	1228,8 x 772 x 78,9 mm 48,3 x 30,39 x 3,1 tommer
Vekt	inkludert stativ	25,3 kg / 55,7 lbs	35,0 kg / 77,1 lbs
	uten stativ	23,3 kg / 51,3 lbs	32,5 kg / 71,6 lbs
Energibehov Strømforbruk		AC100-240V~ 50/60Hz 320W	AC100-240V~ 50/60Hz 430W
TV-system Programdekning Impedans for ekstern antenne		PAL/SECAM B/G/D/K, PAL I/II VHF: NZ1~E21, UHF: E21 ~ E69, CATV: S1 ~ S20, HYPER: S21 ~ S47 75 Ω	
Miljøforhold	Driftstemperatur	0 ~ 40°C / 32 ~ 104°F	
	Driftsfuktighet	Mindre enn 80%	
	Oppbevaringstemperatur	-20 ~ 60°C / -4 ~ 140°F	
	Oppbevaringsfuktighet	Mindre enn 85%	
Filmfilmer som støttes		Se side. 58	

- Spesifikasjonene over kan bli endret uten varsel for å forbedre kvaliteten.

# IR-KODER

## 1. Slik kobler du til

- Koble den kablete fjernkontrollen til fjernkontroll-kontakten på TVen.

## 2. IR-koder for fjernkontroll

### ▪ Bølgeform for ut-signal

Enkel puls, modulert med 37,917KHz-signal ved 455KHz

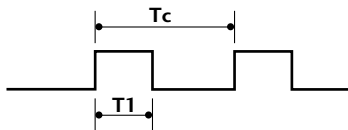

Bærefrekvens  
 $FCAR = 1/T_c = f_{OSC}/12$   
 Driftsforhold =  $T_1/T_c = 1/3$

### ▪ Rammekonfigurering

første ramme 1

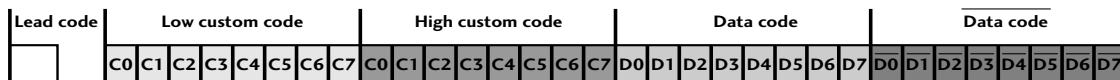

Gjentatt ramme

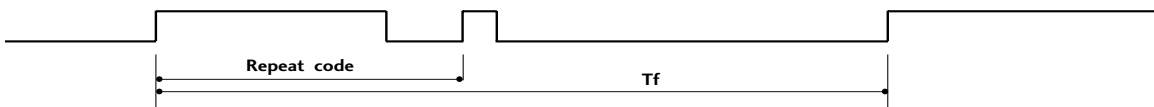

### ▪ Ledekode

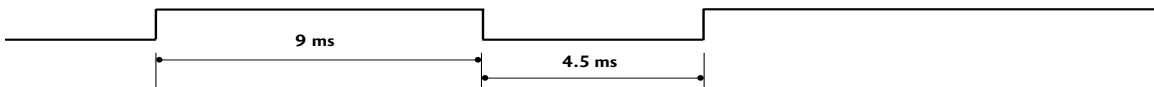

### ▪ Gjentatt kode

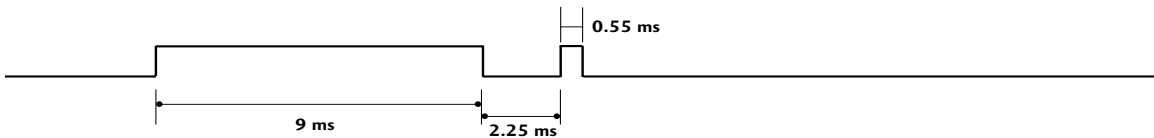

### ▪ Bitbeskrivelse

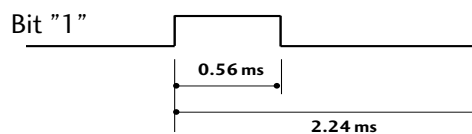
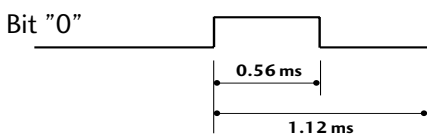

### ▪ Rammeintervall: Tf

Bølgeformen blir overført så lenge tasten er trykket inn.

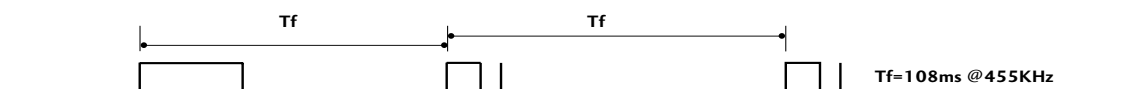

# VEDLEGG

Kode (heksa)	Funksjon	Merk
95	ENERGY POWER SAVING	R/C-tast
08	POWER	R/C-tast (På/Av)
0B	INPUT	R/C-tast
79	RATIO	R/C-tast
45	Q.MENU	R/C-tast
43	MENU	R/C-tast
07	<	R/C-tast
06	>	R/C-tast
40	^	R/C-tast
41	v	R/C-tast
44	OK(⊙)	R/C-tast
28	RETURN	R/C-tast
30	AV MODE	R/C-tast
02	↙ +	R/C-tast
03	↘ -	R/C-tast
00	P ^	R/C-tast
01	P v	R/C-tast
1E	FAV	R/C-tast
09	MUTE	R/C-tast
10 ~ 19	Nummertast 0~9	R/C-tast
53	LIST	R/C-tast
1A	Q.VIEW	R/C-tast
72	RED Key	R/C-tast
71	GREEN Key	R/C-tast
63	YELLOW Key	R/C-tast
61	BLUE Key / II	R/C-tast
20	TEXT	R/C-tast
21	T.OPT(T.Option)/ ◀◀	R/C-tast
7E	SIMPLINK	R/C-tast(Unntatt 42/50PQ1***)
65	FREEZE	R/C-tast
0E	SLEEP	R/C-tast
8E	▶▶	R/C-tast

: Unntatt 42/50PQ1\*\*\*, 42/50PQ2\*\*\*, 42/50PQ3\*\*\*

# KOPLE TIL EN EKSTERN STYRINGSENHET

## RS-232C-oppsett

Koble serieporten til en ekstern kontrollenhet (som en datamaskin eller et A/V-kontrollsystem) for å styre apparatets funksjoner eksternt.

Koble serieporten på kontrollenheten til serieporten (RS-232C) på bakpanelet på apparatet.

Merk: Seriekabel (RS-232C-kabel) medfølger ikke.

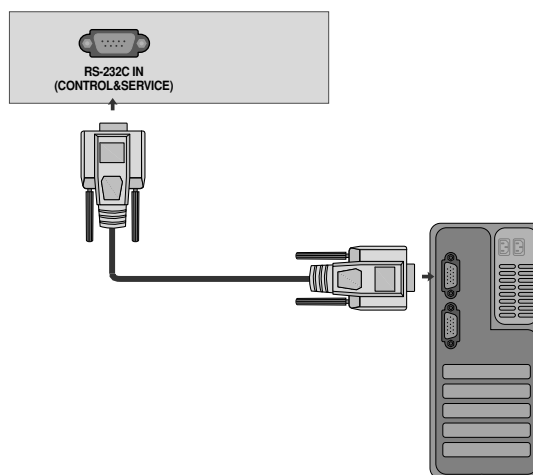

## Plugg: D-Sub 9-pinns hann

Nr.	Pinnavn
1	Ingen tilkopling
2	RXD (Motta data)
3	TXD (Overføre data)
4	DTR (DTE-side klar)
5	GND (jord)
6	DSR (DCE-side klar)
7	RTS (Klar til å sende)
8	CTS (Klarering for sending)
9	Ingen tilkopling

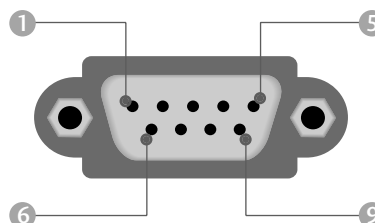

## RS-232C-konfigurering

### Sjutrådskonfigurasjon (Standard RS-232C-kabel)

	PC	TV	
RXD	2	3	TXD
TXD	3	2	RXD
GND	5	5	GND
DTR	4	6	DSR
DSR	6	4	DTR
RTS	7	8	CTS
CTS	8	7	RTS
	D-Sub 9	D-Sub 9	

### Tretrådskonfigurasjon (Ikke standard)







	PC	TV	
RXD	2	3	TXD
TXD	3	2	RXD
GND	5	5	GND
DTR	4	6	DTR
DSR	6	4	DSR
RTS	7	7	RTS
CTS	8	8	CTS
	D-Sub 9	D-Sub 9	

## Spesifisere ID-nummer

Bruk denne funksjonen for å spesifisere et ID-nummer for skjermen.

Se 'Real data mapping 1' ► side . 104



- 1   Velg **ALT**.
- 2   Velg **Angi ID**.
- 3   Juster **Angi ID** for å velge ønsket TV ID-nummer.  
Justeringsintervallet for Angi ID er 1~99.

- Trykk på knappen **RETURN** (Retur) for å gå tilbake til forrige menyskjerm-bilde.

## Kommunikasjonsparametere

- Båndbredde : 9600 bps (UART)
- Stoppbit : 1 bit
- Bitlengde : 8 bits
- Kommunikasjonskode: ASCII-kode
- Paritet: Ingen
- Bruk en krysset (reversert) kabel.

## Referanseliste for kommandoer

		KOMMANDO1	KOMMANDO2	DATA (Hexadecimal)			KOMMANDO1	KOMMANDO2	DATA (Hexadecimal)
01. Strømforsyning	k	a		00 ~ 01	14. Fargetemperatur	k	u		00 ~ 03
02. Bildeformat	k	c	Se side.102		15. Diskant	k	r		00 ~ 64
03. Hvilemodus	k	d		00 ~ 01, 10	16. Bass	k	s		00 ~ 64
04. Høytaler av/på	k	e		00 ~ 01	17. Systemfeil	k	z		FF
05. Lydvolum	k	f		00 ~ 64	18. ISM -metode (tilvalgsmulighet)	j	p		Se side.104
06. Kontrast	k	g		00 ~ 64	19. Autokonfigurasjon, Strømsparing	j	u		01
07. Lysstyrke	k	h		00 ~ 64	20. Energisparing	j	q		00 ~ 04
08. Fargestyrke	k	i		00 ~ 64	21. Innstillingskommando	m	a		Se side.105
09. Fargetone (tilvalgsmulighet)	k	j		00 ~ 64	22. Legg hopp over kanal	m	b		00 ~ 01
10. Bildeskarpheit	k	k		00 ~ 64	23. Tast	m	c		Se side.98
11. Skjermmeny	k	l		00 ~ 01	24. Velg innsignal (Main)	x	b		Se side.106
12. Låst fjernkontroll -modus	k	m		00 ~ 01					
13. Balanse	k	t		00 ~ 64					

Unntatt 42/50PQ1\*\*\*

## Sending-/mottaksprotokoll

**Sending**

**[Kommando1][Kommando2][ ][Skjermens ID][ ][Data][Cr]**

[Kommando1] : Styrer plasmaskjermen. (j, k, m eller x)  
 [Kommando2] : Styrer plasmaskjermen.  
 [Skjermens ID] : I spesialmenyen kan du forandre skjermens fabrikkinnstilte ID-nummer.  
 Justeringsskalaen er 1 ~ 99. Velger du «0» som verdi for Skjermens ID, styrer du samtlige tilkoblede plasmaskjermer.  
 [DATA] : For å sende kommandoinformasjon.  
 Send «FF» for å lese av kommandostatus.  
 [Cr] : Returtast (Enter)  
 ASCII-kode «0x0D»  
 [ ] : ASCII-kode «mellomslag (0x20)»

**Forespørsel OK**

**[Kommando2][ ][Skjermens ID][ ][OK][Data][x]**

Skjermen sender ACK (acknowledgement code) i dette formatet når den mottar normal informasjon. Hvis informasjonen er i lesemodus, viser den gjeldende statusinformasjon. Hvis informasjonen er i skrivemodus, returnerer den informasjonen fra PCen.

**Feil ved forespørsel**

**[Kommando2][ ][Skjermens ID][ ][NG][Data][x]**

TV-en sender en kvittering i dette formatet når den mottar data med feil, f.eks. ugyldige kommandoer eller pga. kommunikasjonsfeil.

[Kommando2]: bruk som kommando.  
 [Skjermens ID]: bruk det lille tegnet, hvis Skjermens ID er 10, vil TV sende '0', 'a'  
 [Data]: bruk det lille tegnet, hvis data er 0xab, vil TV sende 'a', 'b'.  
 [NG]: bruk det store tegnet.

## 01. Strømforsyning (Kommando: k a)

Styrer skjermens strømforsyning.

*Sending* [k][a][ ][Skjermens ID][ ][Data][Cr]

Data 00 : Strømforsyning av

Data 01 : Strømforsyning på

*Bekreftelse* [a][ ][Skjermens ID][ ][OK/NG][Data][x]

For å vise Strømforsyning av/på.

*Sending* [k][a][ ][Skjermens ID][ ][FF][Cr]

*Bekreftelse* [a][ ][Skjermens ID][ ][OK/NG][Data][x]

\* Hvis det er en tidsforsinkelse mellom kommandoen og kvitteringsmeldingen under oppstartssekvensen, bør den beskrives som "Merk: I denne modellen vil TV-en sende bekreftelsen etter fullført oppstartsbehandling. Det kan være en tidsforsinkelse mellom kommando og kvittering."

## 02. Bildeformat (Kommando: k c) (Størrelse på hovedbilde)

For å justere bildeformatet.

Du kan også justere bildeformatet med RATIO (Aspect Ratio Control)-knappen på fjernkontrollen, eller i Picture-menyen.

*Sending* [k][c][ ][Skjermens ID][ ][Data][Cr]

Data 01: Normalt bildeformat (4:3)      Data 10~1F: Kinozoom1 ~ 16

Data 02: Bredformat (16:9)            Data 06: Original

Data 04: Zoom                            Data 07: 14:9

Data 09: Ren Scan

*Bekreftelse* [c][ ][Skjermens ID][ ][OK/NG][Data][x]

\* Du kan velge mellom bildeformatene 16:9 og 4:3 ved hjelp av RGB-PC-inngangen.

\* I modusen HDMI/Komponent (over 720p) er J Just Scan (Ren Scan) tilgjengelig.

## 03. Hvilemodus (Kommando: k d)

For å velge hvilemodus av/på.

*Sending* [k][d][ ][Skjermens ID][ ][Data][Cr]

Data 00 : Hvilemodus på (Ikke bilde)

Data 01 : Hvilemodus av (Bilde)

Data 00 : Video ut-demping av

Data 10 : Video ut-demping på

*Bekreftelse* [d][ ][Skjermens ID][ ][OK/NG][Data][x]

Hvis bare Video ut-demping er på, vil skjermmenyen vises, men hvis demping av skjermbildet er på, vil skjermmenyen ikke vises

## 04. Høytaler av/på (Kommando: k e)

For å styre funksjonen Høytaler av/på.

Du kan også styre funksjonen Høytaler av/på med MUTE-knappen på fjernkontrollen.

*Sending* [k][e][ ][Skjermens ID][ ][Data][Cr]

Data 00 : Høytaler av

Data 01 : Høytaler på

*Bekreftelse* [e][ ][Skjermens ID][ ][OK/NG][Data][x]

## 05. Lydvolum (Kommando: k f)

For å stille lydvolum.

Du kan også stille lydvolumet med Volume-knappene på fjernkontrollen.

*Sending* [k][f][ ][Skjermens ID][ ][Data][Cr]

Data min: 00 ~ maks: 64

Se «Real data mapping 1». Se side 104.

*Bekreftelse* [f][ ][Skjermens ID][ ][OK/NG][Data][x]

## 06. Kontrast (Kommando: k g)

For å justere kontrast.

Du kan også justere kontrast i Picture-menyen.

*Sending* [k][g][ ][Skjermens ID][ ][Data][Cr]

Data min: 00 ~ maks: 64

Se «Real data mapping 1». Se side 104.

*Bekreftelse* [g][ ][Skjermens ID][ ][OK][Data][x]

## 07. Lysstyrke (Kommando: k h)

For å justere lysstyrke for skjermen.

Du kan også justere lysstyrke i Picture-menyen.

*Sending* [k][h][ ][Skjermens ID][ ][Data][Cr]

Data min: 0 ~ maks: 64

Se «Real data mapping 1». Se side 104.

*Bekreftelse* [h][ ][Skjermens ID][ ][OK/NG][Data][x]

## 08. Fargestyrke (Kommando: k i)

For å justere fargestyrke.

Du kan også justere fargestyrke i Picture-menyen.

*Sending* [k][i][ ][Skjermens ID][ ][Data][Cr]

Data min: 00 ~ maks: 64

Se «Real data mapping 1». Se side 104.

*Bekreftelse* [i][ ][Skjermens ID][ ][OK/NG][Data][x]

## 09. Fargetone (Kommando: k j)

For å justere fargetone.

Du kan også justere fargetone i Picture-menyen.

*Sending* [k][j][ ][Skjermens ID][ ][Data][Cr]

Data rød: 00 ~ grønn: 64

Se «Real data mapping 1». Se side 104.

*Bekreftelse* [j][ ][Skjermens ID][ ][OK/NG][Data][x]



### 10. Bildeskarpheit (Kommando: k k)

For å justere bildeskarpheit.  
Du kan også justere bildeskarpheit i Picture-menyen.

*Sending* [k][k][ ][Skjermens ID][ ][Data][Cr]

Data min: 00 ~ maks: 64

Se «Real data mapping 1». Se side 104.

*Bekreftelse* [k][ ][Skjermens ID][ ][OK/NG][Data][x]

### 11. Skjermmeny (Kommando: k l)

Skjermmeny (OSD / On Screen Display) av/på.

*Sending* [k][l][ ][Skjermens ID][ ][Data][Cr]

Data 00: Skjermmeny av      Data 01: Skjermmeny på

*Bekreftelse* [l][ ][Skjermens ID][ ][OK][Data][x]

### 12. Låst fjernkontroll-modus (Kommando: k m)

Deaktiverer frontpanelastene og fjernkontrollen.  
(Bruk denne modusen hvis du ikke bruker fjernkontrollen og frontpanelkontrollene på TV-apparatet. Når apparatet slås av/på, deaktiveres låsingen av kontrollene på apparatet og fjernkontrollen.)

*Sending* [k][m][ ][Skjermens ID][ ][Data][Cr]

Data 00: Lås av      Data 01: Lås på

*Bekreftelse* [m][ ][Skjermens ID][ ][OK/NG][Data][x]

### 13. Balanse (Kommando: k t)

Justerer balansen høyre/venstre kanal.  
Balansen kan også justeres via LYD-menyen.

*Sending* [k][t][ ][Skjermens ID][ ][Data][Cr]

Data min: 00 ~ maks: 64

Se «Real data mapping 1». Se side 104.

*Bekreftelse* [t][ ][Skjermens ID][ ][OK/NG][Data][x]

### 14. Fargetemperatur (Kommando: k u)

Justerer fargetemperaturen.  
fargetemperaturen kan også justeres via BILDE-menyen.

*Sending* [k][u][ ][Skjermens ID][ ][Data][Cr]

Data 00: Medium    01: Kald    02: Varm

*Bekreftelse* [u][ ][Skjermens ID][ ][OK/NG][Data][x]

### 15. Diskant (Kommando: k r)

Slik justerer du diskant.

*Sending* [k][r][ ][Skjermens ID][ ][Data][Cr]

Data min: 00 ~ maks: 64

\* Se «Reell fargetilordning 1». Se side 104.

*Bekreftelse* [r][ ][Skjermens ID][ ][OK/NG][Data][x]

### 16. Bass (Kommando: k s)

Slik justerer du bass.

*Sending* [k][s][ ][Skjermens ID][ ][Data][Cr]

Data min: 00 ~ maks: 64

\* Se «Reell fargetilordning 1». Se side 104.

*Bekreftelse* [s][ ][Skjermens ID][ ][OK/NG][Data][x]

### 17. Systemfeil (Kommando: k z)

Melding om systemfeil.

*Sending* [k][z][ ][Skjermens ID][ ][FF][ ][Cr]

Data FF: Lest

*Bekreftelse* [z][ ][Skjermens ID][ ][OK/NG][Data][x]

Data 00: Normal (apparatet er slått på og får signal)

Data 01: Intet signal (apparatet er slått på)

Data 02: Slår apparatet av ved hjelp av fjernkontrollen

Data 03: Slår apparatet av ved hjelp av Automatisk hvilemodus-funksjonen

Data 04: Slår apparatet av ved hjelp av RS-232C-funksjonen

Data 05: 5V nede

Data 06: AC nede

Data 07: Slår apparatet av ved hjelp av Viftealarm-funksjonen (tilvalgsmulighet)

Data 08: Slår apparatet av ved hjelp av Av-tidsfunksjonen

Data 09: Slår apparatet av ved hjelp av Auto av-funksjonen

Data a: Slå av TV-en når AV-kort oppdages.

\* Denne funksjonen har kun lesemodus.

# VEDLEGG

## 18. ISM -metode (Kommando: j p)

Hvis du vil unngå å ha et fast bilde på skjermen.

*Sending* [j][p][ ][Skjermens ID][ ][Data][Cr]

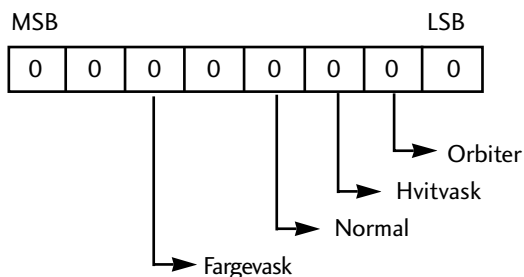

7	6	5	4	3	2	1	0	Funksjon
				0	0	1	0	Orbiter
				0	1	0	0	Hvitvask
				1	0	0	0	Normal
		1	0	0	0	0	0	Fargevask

Data 02: Orbiter

Data 04: Hvitvask

Data 08: Normal

Data 20: Fargevask

\*Mer enn to slags funksjoner kan ikke angis samtidig.

*Bekreftelse* [p][ ][Skjermens ID][ ][OK/NG][Data][x]

## 19. Autokonfigurering (Kommando: j u) (Unntatt 42/50PQ1\*\*\*)

Justerer bildeposisjonen og reduserer flimrer automatisk. Denne funksjonen er bare tilgjengelig i RGB- (PC) og DVI-(PC) -modus.

*Sending* [j][u][ ][Skjermens ID][ ][Data][Cr]

Data 1: Til apparatet

*Bekreftelse* [u][ ][Skjermens ID][ ][OK/NG][Data][x]

## 20. Energisparing (Kommando: j q)

### Strømsparing (Kommando: j q) (Bare 42/50PQ1\*\*\*)

Slik reduserer du TV-ens strømforbruk.

*Sending* [j][q][ ][Skjermens ID][ ][Data][ ][Cr]

Data 00: Lav strøm av

Data 01: Lav strøm minimum

Data 02: Lav strøm middels

Data 03: Lav strøm maksimum

Data 10: Intelligent sensor lav

Data 11: Intelligent sensor middels

Data 12: Intelligent sensor høy

● (Unntatt 42/50PQ1\*\*\*)

*Bekreftelse* [q][ ][Skjermens ID][ ][OK/NG][Data][x]

### \* Reell fargetilordning 1

0 : Jobbtrinn 0  
 ⋮  
 A : Jobbtrinn 10  
 ⋮  
 F : Jobbtrinn 15  
 ⋮  
 10 : Jobbtrinn 16  
 ⋮  
 64 : Jobbtrinn 100  
 ⋮  
 6E : Jobbtrinn 110  
 ⋮  
 73 : Jobbtrinn 115  
 74 : Jobbtrinn 116  
 ⋮  
 C7 : Jobbtrinn 199  
 ⋮  
 FE : Jobbtrinn 254  
 FF : Jobbtrinn 255

### \* Reell fargetilordning 2

00: -30  
 01: -29  
 02: -28  
 ⋮  
 1E: 0  
 ⋮  
 28: +10  
 ⋮  
 3A: +28  
 3B: +29  
 3C: +30  
 ⋮  
 4E: N/A  
 4F: N/A  
 50: N/A

## 21 . Innstillingskommando (Kommando: m a)

Velg kanal til følgende fysiske nummer.

```
Sending [m][a][ ][Skjermens ID][ ][Data0][
][Data1][ ][Data2][Cr]
```

Data0, Data1 : Programnummer

Data0: Høy byte

Data1 : Lav byte

Data2: Attributt

### Trådløs

7 Reservert	6 Reservert	5 Reservert	4 Reservert	RF-kilde	3 Reservert	2 Reservert	1 Reservert	0	
								Data	Hoved-/under-
0	x	0	0	ATV	x	x	x	0	Hovedbilde
0	x	0	1	DTV	x	x	x	1	Underbilde
0	x	1	0	Radio					
0	x	1	1	Reservert					

### Kabel

7 Reservert	6 Reservert	5 Reservert	4 Reservert	RF-kilde	3 Reservert	2 Reservert	1 Reservert	0	
								Data	Hoved-/under-
1	x	0	0	ATV	x	x	x	0	Hovedbilde
1	x	0	1	DTV	x	x	x	1	Underbilde
1	x	1	0	Radio					
1	x	1	1	Reservert					

x: det samme

```
Bekreftelse [a][ ][Skjermens ID][OK][ ][Data0][Data1][x]
[a][ ][Skjermens ID][NG][ ][Data0][x]
```

## 22. Hopp over kanal(Kommando: m b)

Hvis du vil angi status for gjeldende program.

```
Sending [m][b][ ][Skjermens ID][ ][Data][Cr]
```

Data 00 : Hopp over      01 : Legg til

```
Bekreftelse [b][ ][Skjermens ID][ ][OK/NG][Data][x]
```

## 23. Sende IR-kode (Kommando: m c)

For å sende tastekode for infrarød fjernkontroll.

```
Sending [m][c][ ][Skjermens ID][ ][Data][Cr]
```

Data Sende IR-kode - Se side 98.

```
Bekreftelse [c][ ][Skjermens ID][ ][OK/NG][Data][x]
```

## 24. Input select (Kommando: x b)

### (Main Picture Input)

To select input source for TV

*Transmission* [x][b][ ][Skjermens ID][ ][Data][Cr]

Data: Structure

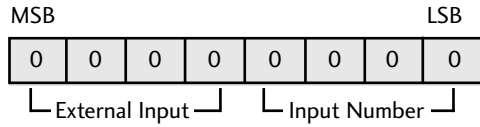

External Input				Data
0	0	0	1	Analog
0	0	1	0	AV
0	1	0	0	Komponent
0	1	1	0	RGB-PC
1	0	0	1	HDMI

Input Number				Data
0	0	0	0	Input1
0	0	0	1	Input2
0	0	1	0	Input3
0	0	1	1	Input4

*Acknowledgement* [b][ ][Skjermens ID][ ][OK/NG][Data][x]



**LG Electronics Inc.**