



LG
Life's Good

LCD-TV ETJENINGSVEJLEDNING

32SL8***
37SL8***
42SL8***
47SL8***
55SL8***

Venligst, læs denne vejledning nøje, inden du tænder fjernsynet.

Gem den til senere brug.

Noter apparatets model- og serienummer. Numrene står på mærkaten bag på fjernsynet. Husk, at opgive disse numre, når du henvender dig til forhandleren.

Model :
Serienummer:



HDMI, HDMI logoet og High-Definition
Multimedia Interface er varemærker eller registr-
erede varemærker fra HDMI Licensing LLC.

INDHOLDSFORTEGNELSE

KLARGØRING

32/37/42/47/55SL8*** A-1

TILSLUTNING AF EKSTERNT UDSTYR

ANTENNETILSLUTNING	1
TILSLUTNING MED T KOMPONENTKABEL	2
TILSLUT MED ET HDMI-KABEL	3
TILSLUTNING MED T HDMI TO DVI-KABEL	3
TILSLUTNING MED T SCART-KABEL.....	4
USB I OPSÆTNING.....	4
TILSLUTNING MED T RCA-KABEL.....	5
TILSLUTNING MED ET RF-KABEL.....	5
TILSLUTNING MED T 15-BENS D-SUB-KABEL	6
INDSÆTTELSE AF CI-MODUL	6
TILSLUTNING TIL DIGITAL LYDUDGANG (DIGITAL AUDIO OUT)	7
INSTALLATION AF HOVEDTELEFONER	7
Understøttet skærmopløsning	8
Skærmindstilling i pc-tilstand	9

SE TV/PROGRAMSTYRING

Tænde tv'et.....	13
Opsætning.....	13
Programvalg	13
Regulering af volumen	13
HURTIGMENU	14
VALG OG JUSTERING MED MENUER PÅ SKÆRMEN	15
Automatisk programindstilling.....	16
Manuel programindstilling (I DIGITAL TILSTAND)	19
Manuel programindstilling(I ANALOG TILSTAND)	21
Redigering af program	23
SOFTWARE UPDATE (Softwareopdatering)	25
DIAGNOSTICS (DIAGNOSTIK).....	26
CI INFORMATION (CI-oplysninger).....	27
Hentning af programtabellen	28
Valg af foretrukket program.....	29
LISTE OVER INDGANGSSIGNALER.....	30
DATATJENESTE.....	31
INPUT LABEL (Indgangsmærkat).....	32
SIMPLE MANUAL (ENKEL BRUGERVEJLEDNING)	33
	34

AV MODE (AV-tilstand).....	37
Initialisering (gendannelse af de oprindelige fabriksindstillinger).....	38

SÅDAN ANVENDES BLUETOOTH

Sikkerhedsforanstaltninger ved brug af Bluetooth	39
SÅDAN INDSTILLES BLUETOOTH.....	40
SÅDAN ANGIVES EN TV-KODE.....	41
BLUETOOTH-HOVEDTELEFONER	
-Sådan tilsluttes et nyt sæt Bluetooth-hovedtelefoner	42
- Sådan tilslutter man Bluetooth-hovedtelefoner, der allerede er registreret..	42
-Sådan frakobles Bluetooth-hovedtelefonerne, mens de er i brug.....	43
-Forespørgsel om tilslutning til tv fra Bluetooth-hovedtelefonerne.....	43
SÅDAN HÅNDBYRER REGISTREREDE BLUETOOTH-ENHEDER....	44
MINE BLUETOOTH-OPLYSNINGER.....	45
SÅDAN MODTAGES BILLEDER VIA EN EKSTERN BLUETOOTH-ENHED.....	46
Musik fra en ekstern Bluetooth-enhed.....	46

SÅDAN BRUGER DU USB-ENHEDEN

Når USB-enheden tilsluttes.....	47
PHOTO LIST (FOTOLISTE)	48
MUSIC LIST (MUSIKLISTE)	52
MOVIE list (Filmliste).....	55
DivX-registreringskode.....	59
Deaktivering.....	60

INDHOLDSFORTEGNELSE

EPG (ELEKTRONISK PROGRAMGUIDE) (I DIGITAL TILSTAND)

Slå EPG til/fra	61
Vælg et program.....	61
Knappernes funktion i guidevisningen NOW/NEXT (Nu/Næste).....	61
Knappernes funktion i 8-dages visningen	62
Knappernes funktion i datovisningen	62
Knappernes funktion i den udvidede beskrivelsesboks	63
Knappernes funktion i visningen med optage-/påmindelsesindstillinger.....	63
Knappernes funktion i planlægningslisten.....	63

BILLEDINDSTILLING

INDSTILLING AF BILLEDSTØRRELSEN (FORMATFORHOLDET) ..	64
Guiden Bilede	66
energy saving(energisparetilstand)	67
FORVALGTE BILLEDINDSTILLINGER	
- Forvalg af billedtilstand	68
MANUEL BILLEDJUSTERING	
-Billedtilstand – brugerindstilling.....	69
BILLEDFORBEDRINGSTEKNOLOGI.....	70
Expert Picture Control (Ekspertbilledstyring).....	71
GENDANNELSE AF STANDARDINDSTILLINGERT.....	74
POWER INDICATOR (Strømindikator)	75
Demo mode (Demotilstand).....	76
Mode setting(Tilstandsindstilling).....	77

INDSTILLING AF SPROG OG LYD

AUTOMATISK LYDSTYRKEJUSTERING	78
Clear Voice II (Klar stemme)	79
FORVALG AF LYDINDSTILLINGER – SOUND MODE (LYDTILSTAND)	80
JUSTERING AF LYDINDSTILLINGERNE – USER (BRUGER).....	81
SRS TRUSURROUND XT	81
Diskant.....	82
TV-HØJTALERE TIL/FRA.....	83
DTV-lydindstilling (KUN I DIGITAL TILSTAND)....	84
VALG AF DIGITAL LYDUDGANG	85
NULSTILLING AF LYD	86
NULSTILLING AF LYD (KUN I DIGITAL TILSTAND).....	87
I/II	
- Stereo/dobbelt modtagelse(Kun i analog tilstand).....	88

-NICAM Reception (I ANALOG TILSTAND)...	89
-Valg af højttalerlydudgang	89
Valg af menusprog/land på skærmen.....	90
VALG AF SPROG (KUN I DIGITAL TILSTAND).....	91

TIDSINDSTILLING

INDSTILLING AF UR.....	92
AUTOMATISK TÆND/SLUK-TIMER	93
DVALETILSTAND	94

FORÆLDREKONTROL/KLASSIFICERINGER

Indstil adg.kode & Lås system.....	95
BLOCK PROGRAMME (Blokér Program).....	96
FORÆLDREKONTROL (KUN I DIGITAL TILSTAND) ..	97
BLOKERING AF EKSTERN INDGANG.....	98
Tastaturlås	99

TEKST-TV

Slå til/fra.....	100
SIMPLE-tekst.....	100
TOP-tekst	100
FASTEXT	101
Specielle tekst-tv-funktioner	101

DIGITALT TEKST-TV

TEKST-TV FRA DIGITAL TJENESTE	102
Teletext in Digital Service	102

APPENDIKS

FEJLFINDING	103
VEDLIGEHOJDELSE	105
Produktspecifikationer.....	106
IR-kode.....	108
INSTALLERING AF EKSTERN KONTROL-ENHED..	110

KLARGØRING

LCD-TV MODELLER : 32/37/42/47/55SL8***

TILBEHØR

Kontroller, a følgende tilbehør følger med tv'et. Hvis dele af tilbehøret mangler, skal du kontakte den forhandler, du har købt produktet hos.

- Det viste billede kan variere fra billedet på dit tv.

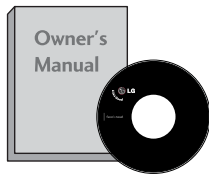

Brugervejledning

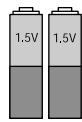

batterier

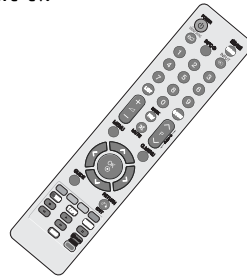

Fjernbetjening



Ferritkerne

(Denne artikel følger ikke med alle modeller.)

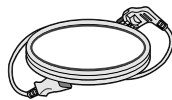

Netledning

Denne artikel følger ikke med alle modeller.

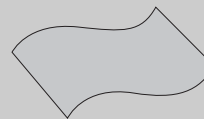

Polérklud
Polér skærmen med kluden.

Brug kun renskludene til produktet til at fjerne eventuelle pletter eller fingeraftryk på produktets yderside.

Gnid ikke hårdt, når du fjerner pletter. Hvis du gnider for hårdt, kan det forårsage ridser eller misfarvning.

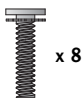

x 8

bolte til sokkel
(Undtagen 55SL8***)



Kabelholder

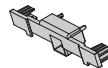

Beskyttelsesdæksel



kabelholderen

Beslag til vægmontering (købes separat)

RW230

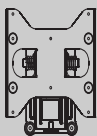

(32SL8***)

AW-47LG30M

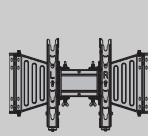

(32/37/42/47SL8***)

AW-55LH40M

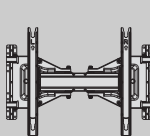

(55SL8***)

Brug 12-mm skruer (+0,5/-0,5) på APPARATETS monteringside. (kun 37/42/47SL8***)

Apparatets monteringside (med afstandsstykke)

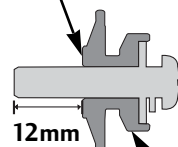

12mm

Afstandsstykke

Apparatets monteringside (uden afstandsstykke)

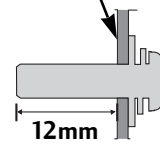

12mm

Brug af ferritkerne (Denne artikel følger ikke med alle modeller.)

En ferritkerne kan bruges til at reducere den elektromagnetiske bølge, når strømkablet tilsluttes. Jo tættere ferritkernen er på stikkontakten, jo bedre.

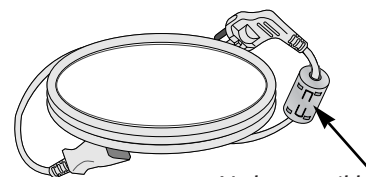

Vælg en stikkontakt tæt på.

KONTROLELEMENTER PÅ FRONTPANELET

! BEMÆRK

- ▶ Tv-apparatet kan sættes i standbytilstand for at reducere strømforbruget. Tv-apparatet bør desuden slukkes vha. tænd/sluk-knappen på apparatet, hvis det ikke skal bruges i nogen tid, da dette vil reducere energiforbruget.
Energiforbruget under brug kan reduceres betydeligt, hvis lysstyrken på skærmen reduceres. Dermed reduceres den generelle driftsomkostning også.

⚠ FORSIGTIG

- ▶ Tryk på hovedafbryderen på tv'et, hvis du ikke kan tænde det med fjernbetjeningen.
(Når der slukkes på hovedafbryderen på tv'et, kan der ikke tændes med fjernbetjeningen.)
- ▶ Tryk på hovedafbryderen på tv'et, hvis du ikke kan tænde det med fjernbetjeningen.
Den kan gå i stykker med risiko for personskade, eller tv'et kan vælte.
- ▶ Træk ikke i tv'et. Det kan beskadige gulvet eller produktet.

- Det viste billede kan variere fra billedet på dit tv.

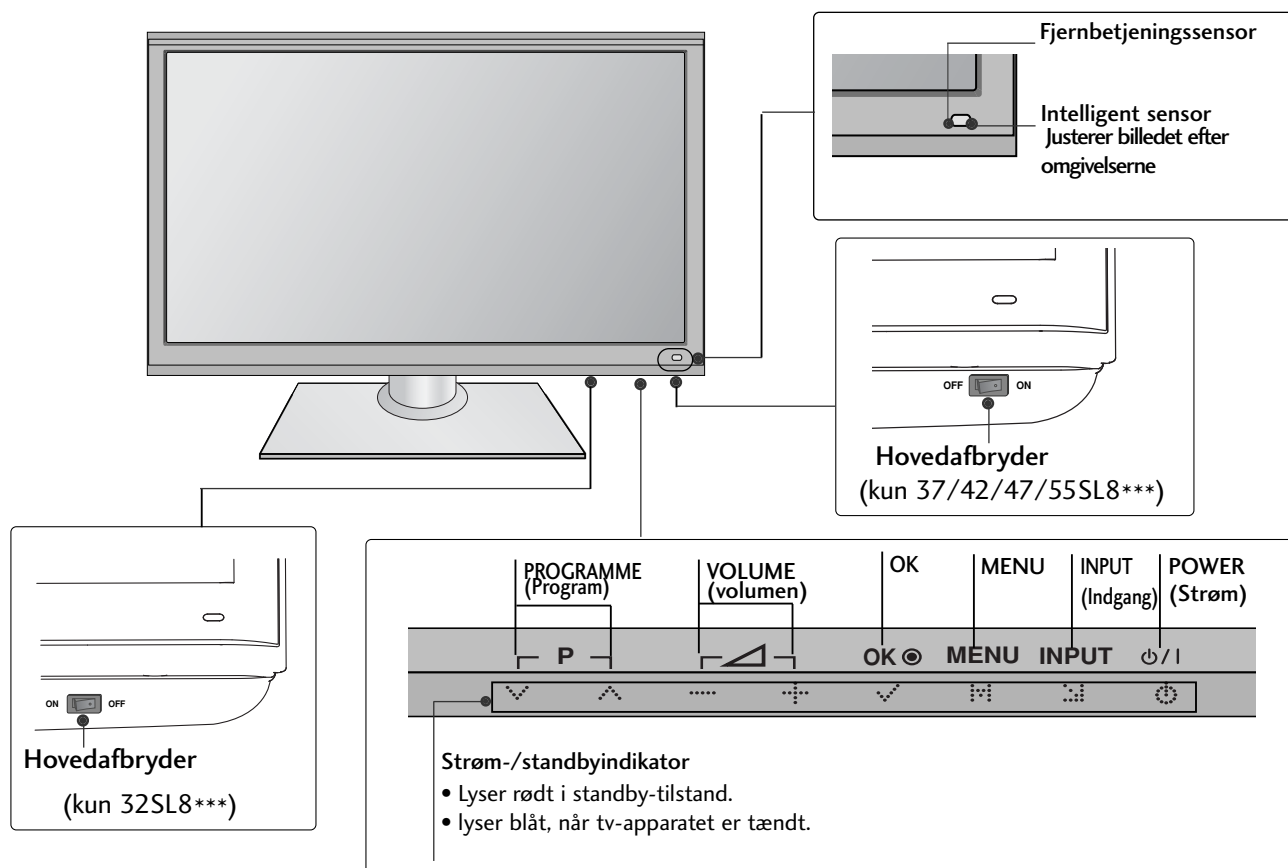

BAGPANELET

- Det viste billede kan variere fra billedet på dit tv.

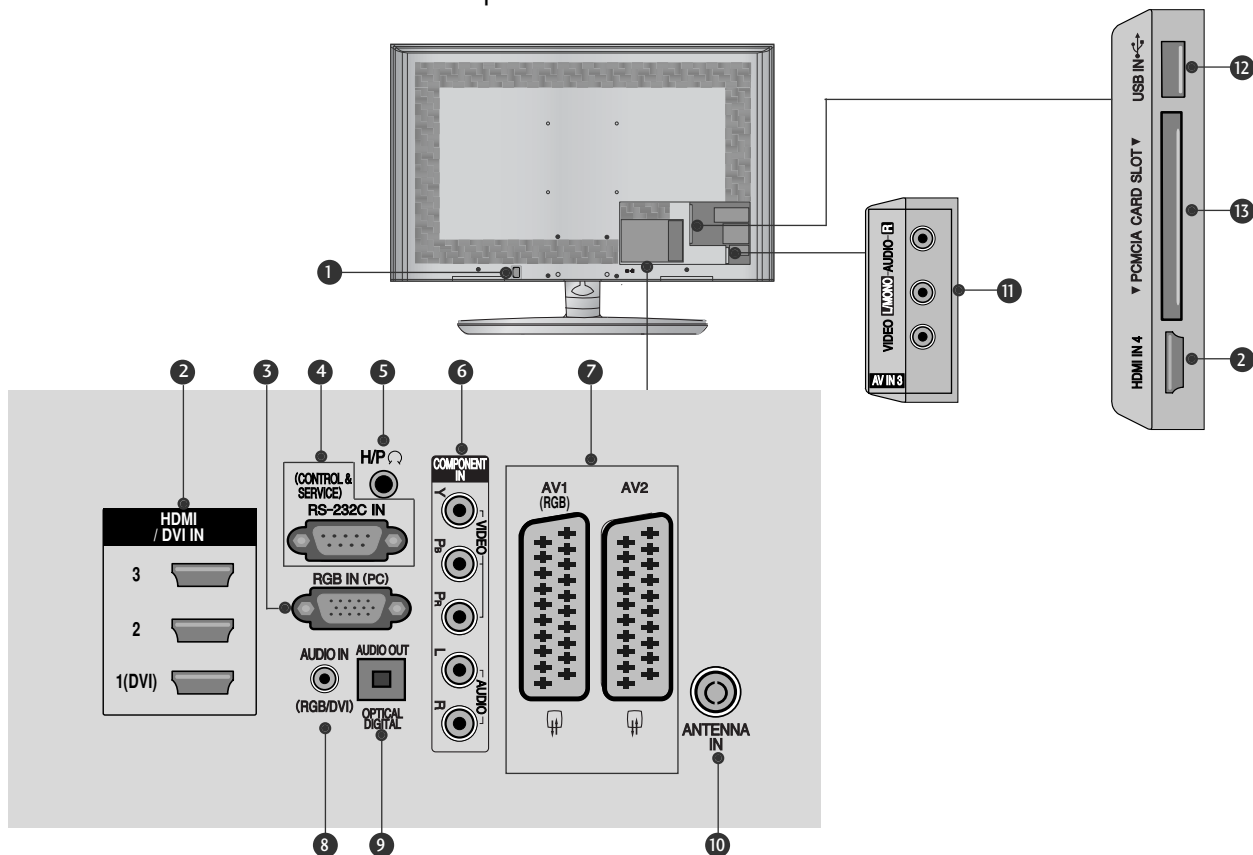

- 1 Strømkabelstik**
Dette tv forsynes med vekselstrøm. Spændingen er angivet på siden Specifikationer. (► s.106~107)
Forsøg aldrig at benytte tv'et med jævnstrøm.
- 2 HDMI/DVI-indgang**
Forbind et HDMI-signal med HDMI IN.
Eller forbind DVI(VIDEO)-signalet med HDMI/DVI-porten ved hjælp af kablet mellem DVI og HDMI.
- 3 RGB-indgang**
Tilslut udgangen fra en pc.
- 4 RS-232C-Indgangsport(KONTROL/SERVICE)**
Tilslut den serielle port på kontrolenhederne i RS-232C-stikket.
Dette stik bruges i tilstanden Service eller Hotel.
- 5 Hovedtelefoner**
Slut hovedtelefonerne til hovedtelefonstikket.
- 6 Component-indgang**
Tilslut en Component video-/audioenhed i disse stik.
- 7 Euro-scartstik (AV1/AV2)**
Tilslut scartstikindgang eller -udgang fra en ekstern enhed i disse stik.
- 8 RGB/DVI-lydindgang**
Tilslut lyden fra en pc eller et DTV.
- 9 OPTISK DIGITAL LYDUDGANG**
Til tilslutning af forskellige typer digitalt lydudstyr.
Til tilslutning af en digital lydkomponent.
Brug et optisk lyd kabel.
- 10 Antennen-indgang**
Slut en antenne eller et kabel til dette stik.
- 11 Audio/Video-indgang**
Tilslut audio-/videoudgang fra en ekstern enhed i disse stik.
- 12 USB-indgang**
Slut en USB-lagerenheden til dette stik.
- 13 PCMCIA-kortstik (Personal Computer Memory Card International Association).**
Sæt CI-modulet i PCMCIA-kortstikket.
(Denne funktion er ikke tilgængelig i alle lande.)

KLARGØRING

MONTERING PÅ SOKKEL (Undtagen 55SL8***)

▪ Det viste billede kan variere fra billedet på dit tv. Når du samler bordstativet, skal du kontrollere, om skruen er strammet ordentligt. Hvis skruen ikke strammes helt, kan produktet vælte forover efter installationen. Hvis du strammer skruen for meget, kan tilspændingsdelen blive ødelagt, så skruen ikke kan fastspændes.

- 1 Placer forsigtigt tv-apparatet med skærmsiden nedad mod en beskyttet flade, så skærmen ikke beskadiges.

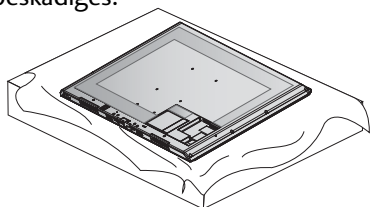

- 2 Sæt stativstøjlen på tv'ets sokkel.

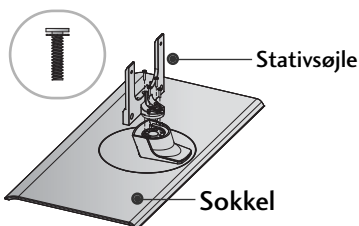

- 3 Monter stativstøjlens dele i stativsoklen på tv'et.

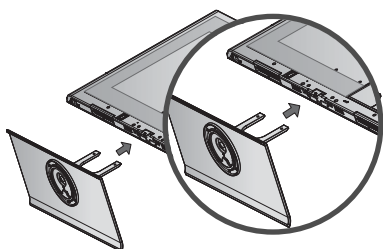

- 4 Spænd de 4 bolte fast i hullerne bag på tv-apparatet.

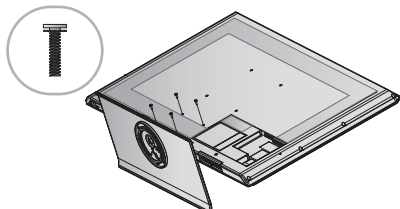

BAGDÆKSEL TIL KABEL-SAMLING

▪ Det viste billede kan variere fra billedet på dit tv.

TIL SKRIVEBORDSTYPE PLACERING

- 1 Monter KABELHOLDEREN som vist.

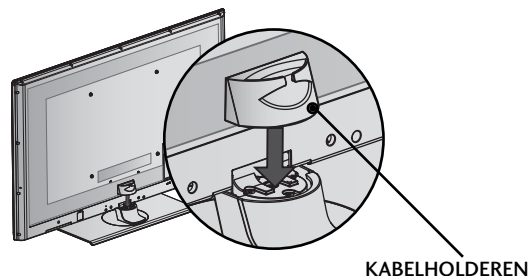

- 2 Tilslut kablerne som beskrevet. I afsnittet Tilslutning af eksternt udstyr kan du se, hvordan du tilslutter ekstraudstyr.

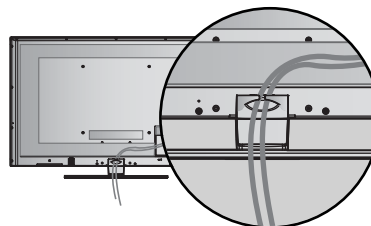

TIL VÆGMONTERING

- 1 Monter LEDNINGSHOLDEREN som vist, og anbring ledningerne i et bundt, når de nødvendige ledninger er tilsluttet. I afsnittet Tilslutning af eksternt udstyr kan du se, hvordan du tilslutter ekstraudstyr.

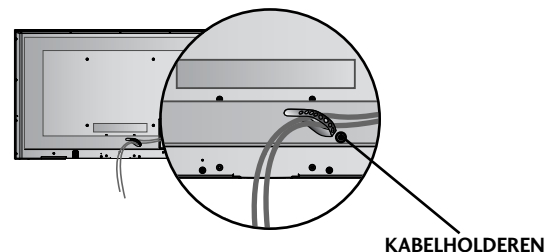

! BEMÆRK

- Brug ikke KABELHOLDEREN til at løfte tv-apparatet.
- Hvis produktet tabes, kan det medføre personskade eller beskadigelse af produktet.

KENSINGTON-SIKKERHEDSSYSTEM

- Denne funktion er ikke tilgængelig på alle modeller.
- Det viste billede kan variere fra billedet på dit tv.

Dette TV er udstyret med et Kensington Security System-stik på bagsiden. Tilslut Kensington Security System-kablet som vist nedenfor. Du kan finde oplysninger om installation og brug af Kensington Security System i den brugervejledning, der følger med Kensington Security System. Yderligere oplysninger findes på Kensingtons websted på adressen <http://www.kensington.com>, Kensington sælger sikkerhedssystemer til dyre elektronikprodukter, f.eks. bærbare PC'er og LCD-projektorer.

Bemærk!

- Kensington Security System er ekstraudstyr.

Bemærk!

- a. Hvis TV-apparatet er koldt at røre ved, kan der opstå en smule flimmer, når det tændes. Dette er normalt. Der er ikke noget galt med TV-apparatet.
- b. Der kan forekomme fejl i form af meget små røde, grønne eller blå billedpunkter på skærmen. Disse billedpunktfejl har imidlertid ingen indflydelse på skærmens ydeevne.
- c. Undgå at røre ved LCD-skærmen, og undlad at holde fingrene mod skærmen i længere tid. Hvis du gør det, kan der forekomme midlertidige forvrængninger på skærbilledet.

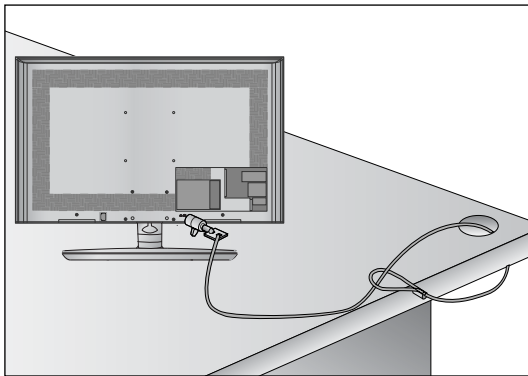

DREJEFOD

- Det viste billede kan variere fra billedet på dit tv.
- Når TV'et er installeret, kan du justere det manuelt 20 grader til venstre eller højre, så det passer til den position, du skal se det i.

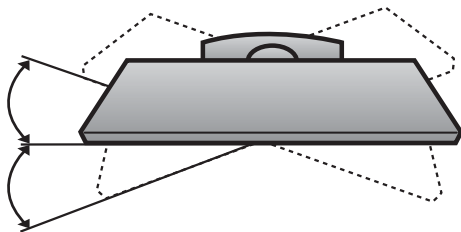

RÅD TIL SIKKER MONTERING

- Køb de komponenter, der er nødvendige for at fastgøre tv'et sikkert, i detailhandlen.
- Placer tv'et tæt på væggen, så der ikke er risiko for, at det falder ned, hvis der bliver skubbet til det.
- Instruktionerne nedenfor viser, hvordan du kan montere tv'et på en sikker måde. Apparatet fastgøres til væggen, så det ikke kan vælte forover, hvis der bliver trukket i det. Når tv'et er fastgjort på denne måde, kan det ikke vælte og forårsage personskade. Du risikerer heller ikke, at tv'et vælter og går i stykker. Børn må ikke kravle op på eller hænge på tv'et.

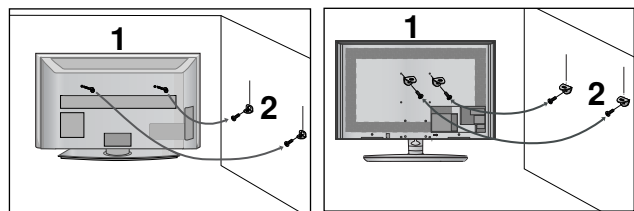

- 1 Brug øjeboltene eller tv-beslagene/-boltene til at fastgøre produktet til væggen som vist på billedet.
(Hvis tv'et har bolte i øjeboltene, skal du løsne boltene).
* Indsæt øjeboltene eller tv-beslagene/-boltene, og spænd dem fast i de øverste huller.
- 2 Fastgør vægbeslagene med boltene på væggen. Afstem højden på beslaget, der monteres på væggen.

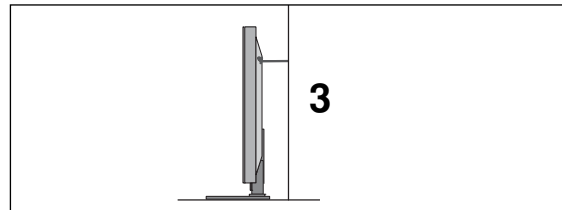

- 3 Brug et kraftigt reb til at holde produktet, når det skal anbringes. Det er sikrere at fastgøre rebet, så det er vandret i forhold til væggen og produktet.

! BEMÆRK

- ▶ Hvis produktet skal flyttes, skal rebet først fjernes.
- ▶ Brug en produktholder eller et kabinet, der er tilstrækkeligt stort og stærkt til at klare produktets størrelse og vægt.
- ▶ Kontroller af hensyn til sikkerheden, at højden på vægbeslaget svarer til højden på produktet.

KLARGØRING

- Tv'et kan installeres på forskellige måder, f.eks. på en væg eller på et skrivebord osv.
- Tv'et er konstrueret til vandret montering.

JORDFORBINDELSE

Sørg for at tilslutte jordforbindelseskablet for at forhindre muligt elektrisk stød. Få en autoriseret elektriker til at installere en separat afbryder, hvis der ikke findes tilgængelige jordforbindelsesmetoder. Forsøg ikke på at jordforbinde enheden ved at slutte den til telefonledninger, lynafledere eller gasrør.



Installation på bordsokkel

For at sikre tilstrækkelig ventilation skal der være en afstand på 4" mellem apparatets sider og andre genstande og mellem apparatet og væggen.

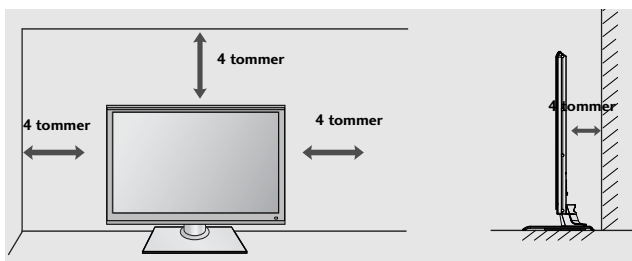

VÆGMONTERING: VANDRET INSTALLATION

- Det anbefales at benytte LG's vægmonteringsbeslag, hvis tv'et skal monteres på væggen.
- Det anbefales at anskaffe et vægbeslag, som understøtter VESA-standarden.
- LG anbefaler, at monteringen på væggen foretages af en professionel installatør.

! BEMÆRK

- ▶ Foretag monteringen på en solid, lodret væg.
- ▶ Brug et særligt vægbeslag ved montering i loftet eller på en skråvæg.
- ▶ Monteringsfladen skal være stærk nok til at kunne bære tv'ets vægt, f.eks. af beton, sten, mursten eller hulsten.
- ▶ Den anvendte skruetype og -længde afhænger af væggen, der monteres på. Yderligere oplysninger findes i brugervejledningen til vægmonteringsudstyret.
- ▶ LG er ikke ansvarlig for eventuelle uheld eller skader på ejendom eller tv pga. forkert montering:
 - Hvis der benyttes et ikke-kompatibelt VESA-vægbeslag.
 - Ved forkert fastgøring af skruerne til overfladen, således at tv'et falder ned og anretter personskaade.
 - Hvis den anbefalede monteringsmetode ikke følges.

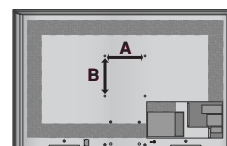
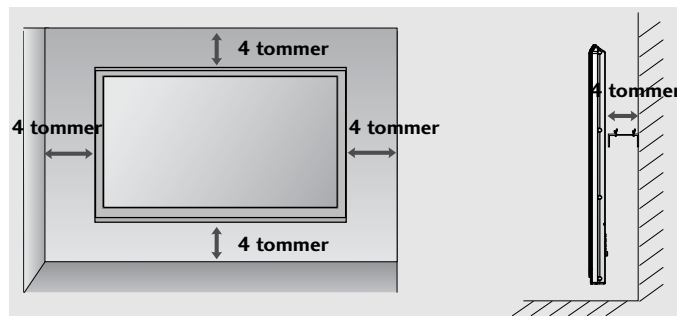

Model	VESA (A * B)	Standard Skruer	Antal
32SL8***	200 * 100	M4	4
37/42/47SL8***	200 * 200	M6	4
55SL8***	400 * 400	M6	4

UDEN BRUG AF BORDSTATIV

- A Det viste billede kan variere fra billedet på dit tv. Brug beskyttelseslåget ved installation af enheden til vægmontering.

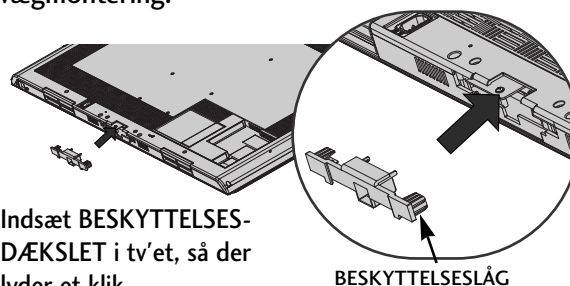

Indsæt BESKYTTELSESDÆKSLET i tv'et, så der lyder et klik.

FJERNBETJENINGSKNAPPERNES FUNKTION

Når du bruger fjernbetjeningen, skal du pege på fjernbetjeningssensoren på tv'et.

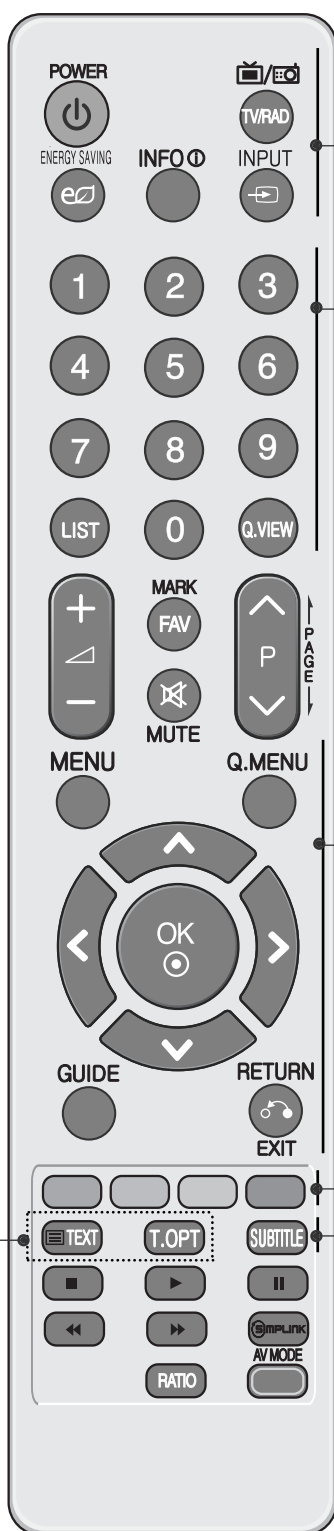

POWER Vender tilbage til tv-visning fra alle tilstande.

TV/RAD Vælger radio-, tv- og DTV-kanal.

ENERGY SAVING Justerer tv'ets energisparetilstand. (► s. 67)

INFO Viser de aktuelle skærmoplysninger.

INPUT Skifter mellem de eksterne indgange i en bestemt rækkefølge. (► s. 30)

Talknapperne SVælger et program.
0~9 Vælger nummererede elementer i en menu.

LIST Viser programtabellen. (► s. 28)

Q.VIEW Vender tilbage til det program, der sidst blev set.

MENU Vælger en menu.
Rydder alle visninger på skærmen og vender tilbage til tv-visning fra alle menuer. (► s. 15)

Q. MENU Vælg den ønskede indstilling i hurtigmenuen. (formatforhold, Klar stemme II, billedtilstand, lydtilstand, lyd, dvaletilstand, Foretrukket, USB-Enheden) (► s. 14)

NAVIGERINGSTASTER (op/ned/venstre/højre) Bruges til at navigere i menuerne på skærmen og justere systemindstillingerne.

OK Accepterer dit valg eller viser den aktuelle tilstand.

GUIDE Viser programoversigten. (► s. 61)

RETURN (EXIT) Giver brugeren mulighed for at gå et trin tilbage i et interaktivt program, en elektronisk programguide (EPG) eller en anden interaktiv funktion.

FARVEDE KNAPPER Disse knapper bruges til teletekst (kun modeller med **TELETEKST**) eller **Program Sortering**.

1 **TELETEKST-knapper** Disse knapper bruges til teletekst. Yderligere oplysninger finder du i afsnittet 'Teletekst'. (► s. 100)

SUBTITLE Henter de foretrukne undertekster i digital tilstand. (Undertekster)

KLARGØRING

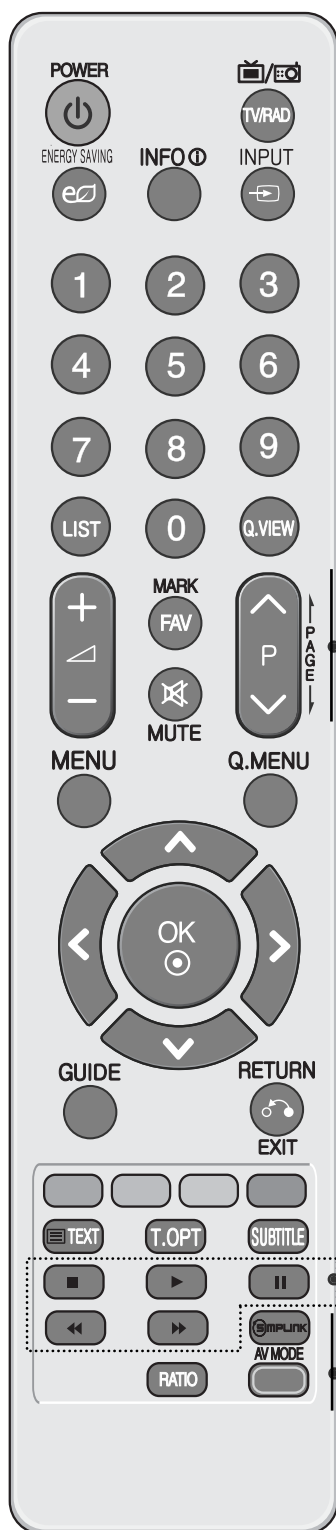

VOLUME OP/NED Justerer volumen.

FAV Vender tilbage til det program, der sidst blev set.

MARK Vælg det input, som indstillingerne i billedguiden skal gælde.

MUTE Slår lyden Til eller Fra.

Programme OP/NED Vælger et program.

SIDE OP/NED Gå fra en fuld skærmside med oplysninger til den næste eller forrige side.

Betjeningsknap SIMPLINK/menuen USB Styrrer SIMPLINK- eller USB-menuen (fotoliste og musikper til SIMPLINK/menuen USB).

SIMPLINK Se en list over AV-enheder, der er sluttet til tv-apparatet. Når du trykker på denne knap, vises menuen Simplink på skærmen. (► s.34)

RATIO Vælger det ønskede formatforhold til billedet. (► s.64)

AV MODE Giver mulighed for at vælge og indstille billeder og lyd i forbindelse med tilslutning af AV-enheder. (► s.37)

INSTALLATION AF BATTERIER

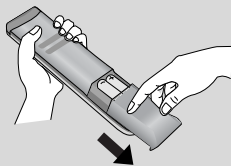

- Åbn dækslet til batterirummet på bagsiden.
- Isæt to 1,5 V AAA-batterier korrekt efter polaritetsangivelsen (+ med +, - med -). Bland ikke gamle batterier med nye.
- Luk dækslet.

TILSLUTNING AF EKSTERNT UDSTYR

- For at forhindre at udstyret beskadiges, må du aldrig tilslutte netledninger, før du er færdig med at tilslutte alt udstyr.

ANTENNETILSLUTNING

- Juster antenneretningen for at opnå den bedste billedkvalitet.
- Der følger ikke antennekabel og omsætter med apparatet.

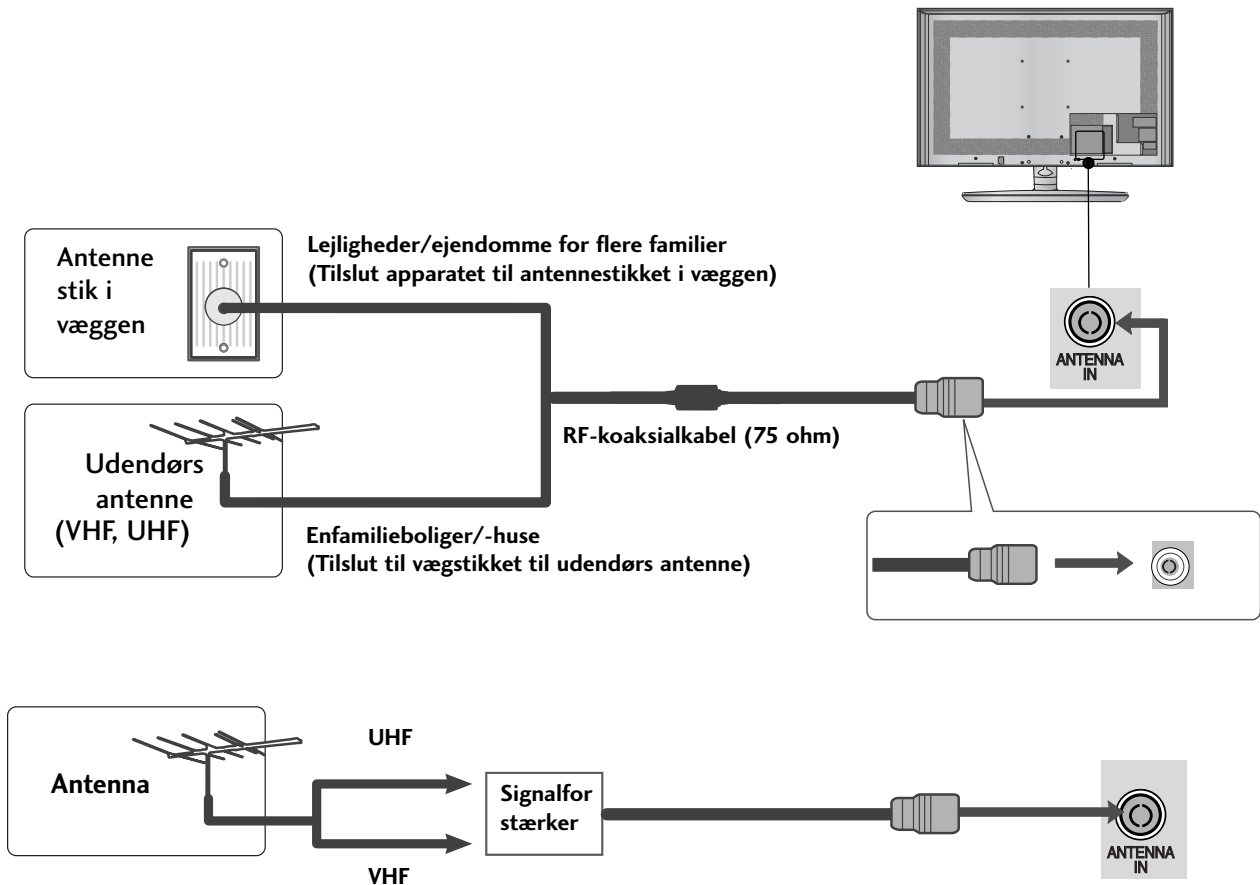

- I områder med dårligt signal opnås en bedre billedkvalitet ved at forsyne antennen med en signalfor stærker som vist til højre.
- Hvis signalet skal deles mellem to fjernsyn, skal du tilslutte en antennesignalfordeler.

TILSLUTNING AF EKSTERNT UDSTYR

- For at forhindre at udstyret beskadiges, må du aldrig tilslutte netledninger, før du er færdig med at tilslutte alt udstyr.
- I dette afsnit om **INDSTILLING AF EKSTERNT UDSTYR** vises der hovedsageligt diagrammer til følgende modeller: 32/37/42/47/55SL8***.
- Det viste billede kan variere fra billedet på dit tv.z

TILSLUTNING MED T KOMPONENTKABEL

- Dette tv kan modtage digitale RF/kabelsignaler uden en ekstern digital set-top-boks. Hvis du modtager digitale signaler fra en digital set-top-boks eller en anden ekstern digital enhed, henvises du til diagrammet nedenfor.

- 1 Tilslut videoudgangene (Y, PB, PR) på det eksterne udstyr (digital set-top boks, DVD, osv.) til **COMPONENT IN VIDEO**-stikkene på tv'et.
- 2 Tilslut audioudgangen på det eksterne udstyr (digital set-top boks, DVD, osv.) til **COMPONENT IN AUDIO**-stikkene på tv'et.
- 3 Tænd for det eksterne udstyr.
(Der henvises til det eksterne udstyrs manual for betjeningsinstruktioner.)
- 4 Vælg **Component**-indgangskilden ved hjælp af knappen **INPUT** på fjernbetjeningen.

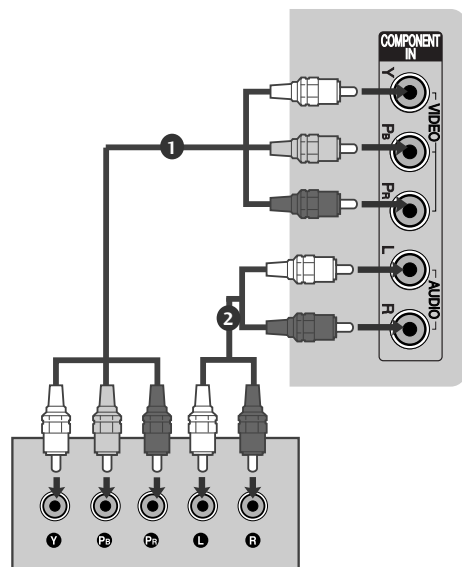

► HDMI-lydunderstøttet format: Dolby Digital, PCM

Signal	Component	HDMI
480i/576i	○	X
480p/576p	○	○
720p/1080i	○	○
1080p	○ (50/60Hz kun)	○ (24Hz/30Hz/50Hz/60Hz)

Komponentindgangsporte

Du opnår en bedre billedkvalitet ved at tilslutte en DVD-afspiller til komponentindgangsportene som vist herunder.

Komponentporte på tv'et	Y	P _B	P _R
Video-udgangsporte på DVD-afspilleren	Y	P _B	P _R
	Y	B-Y	R-Y
	Y	C _b	C _r
	Y	P _b	P _r

TILSLUT MED ET HDMI-KABEL

- 1 Tilslut HDMI-udgangen på det eksterne udstyr (digital set-top boks, DVD, osv.) til **HDMI/DVI IN 1 (DVI)**, **HDMI/DVI IN 2**, **HDMI/DVI IN 3** eller **HDMI IN 4**-stikkene på tv'et.
- 2 Tænd for det eksterne udstyr.
(Der henvises til det eksterne udstyrs manual for betjeningsinstruktioner.)
- 3 Vælg **HDMI1**, **HDMI2**, **HDMI3** eller **HDMI4** indgangskilden ved hjælp af knappen **INPUT** på fjernbetjeningen.

! BEMÆRK

- ▶ Tv'et kan modtage video- og lydsignalet samtidig ved brug af et HDMI-kabel.
- ▶ Hvis DVD-afspilleren ikke understøtter automatisk HDMI, skal du indstille udgangsopløsningen.
- ▶ Kontroller, at HDMI-kablet er 1.3 eller nyere:
Hvis HDMI-kablerne ikke understøtter HDMI version 1.3, kan det give anledning til flimrer eller tom, sort skærm. Brug kabler, der som minimum understøtter HDMI version 1.3.

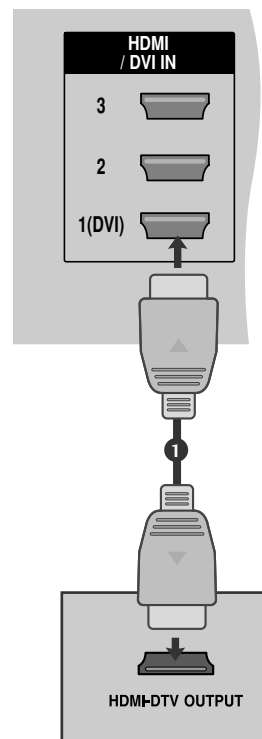

TILSLUTNING MED ET HDMI TO DVI-KABEL

- 1 Tilslut den digitale set-top boks eller pc'ens DVI-udgang til **HDMI/DVI IN 1 (DVI)**-stikket på tv'et.
- 2 Tilslut audioudgangen på den digitale set-top boks eller PC audioudgangen til **AUDIO IN (RGB/DVI)**-stikket på tv'et.
- 3 Tænd for den digitale set-top boks eller pc'en og tv'et.
(Der henvises til den digitale set-top boks' eller pc'ens manual for betjeningsvejledning.)
- 4 Vælg **HDMI1**-indgangskilden ved hjælp af knappen **INPUT** på fjernbetjeningen.

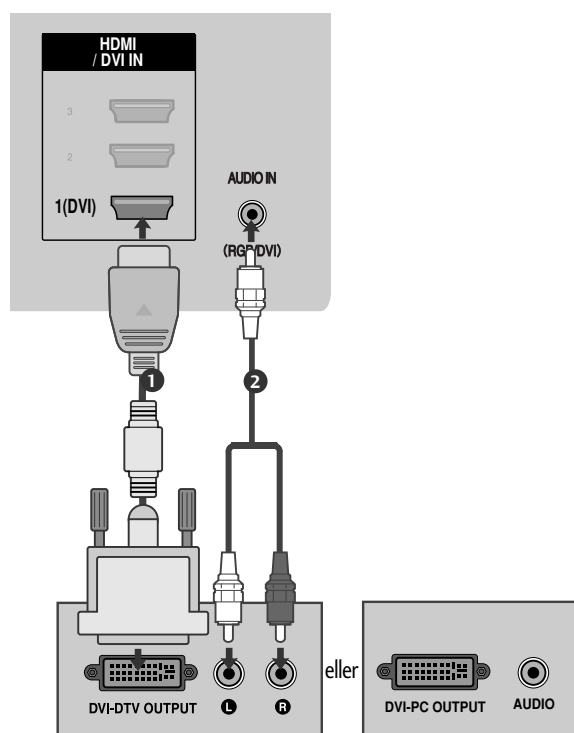

TILSLUTNING AF EKSTERNT UDSTYR

TILSLUTNING MED T SCART-KABEL

- 1 Tilslut Euro scart-stikket på det eksterne udstyr (DVD, VCR, osv.) til **AV1** Euro scart-stikket på tv'et.
- 2 Tænd for det eksterne udstyr.
(Der henvises til det eksterne udstyrs manual for betjeningsinstruktioner.)
- 3 Vælg **AV1**-indgangskilden ved hjælp af knappen **INPUT** på fjernbetjeningen.
-Hvis den er tilsluttet til **AV2**-scart-stikket, skal du vælge **AV2**-indgangskilden.

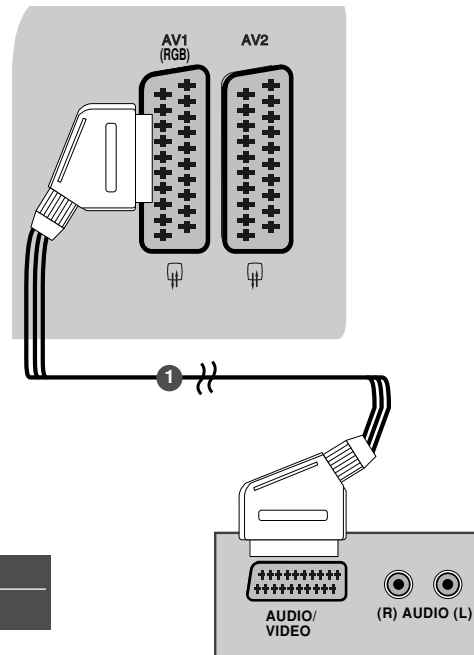

Scart	Indgang			Udgang
	Video	Audio	RGB	Video, Audio
AV1	O	O	O	Kun analog
AV2	O	O	X	Analog, DTV, AV1/2/3-udgang er tilgængelig.

Aktuel indgangstilstand \ Udgangstype	AV1 (tv-udgang)	AV2 (skærmudgang)	AV2 (Hvis optagelse på optageudstyr er programmeret med DTV.)
Digitalt tv	X	O	O
Analogt tv, AV1/3	O	O	O
Komponent/RGB	O	X	(Indgangstilstande konverteres til DTV).
HDMI	X	X	
AV2	O	O	O

► **Tv-udgang:** Udsender analoge tv-signaler.
Skærmudgang: Udsender det aktuelle skærbillede.

! BEMÆRK

- Hvis du vil bruge EURO-scartkablet, skal du bruge det signalafskærmede Euro-scartkabel.

USB I OPSÆTNING

- 1 Slut USB-enheden til USB IN-stikket på tv'et.
- 2 Når du har tilsluttet USB IN-stikkene, bruger du DVR-funktionen. (► s.47)

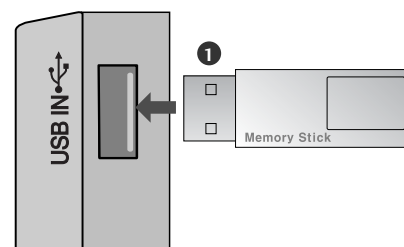

TILSLUTNING MED T RCA-KABEL

- 1 Tilslut **AUDIO/VIDEO**-stikkene mellem TV og VCR eller eksternt udstyr. Sørg for, at stikkens farver passer sammen (video = gul, venstre lydindgang (L) = hvid og højre lydindgang (R) = rød).
- 2 Sæt et videobånd i videobåndoptageren, og tryk på **PLAY** på videobåndoptageren. (Se betjeningsvejledningen til videobåndoptageren).
Eller betjen det tilsvarende eksterne udstyr.
(Se betjeningsvejledningen til det eksterne udstyr.)
- 3 Vælg **AV3**-indgangskilden ved at trykke på knappen **INPUT** på fjernbetjeningen.

! BEMÆRK

- Hvis du har en videobåndoptager med mono-lyd, skal du slutte lyd-kablet fra videobåndoptageren til stikket **AUDIO L/MONO** (Venstre lydindgang/mono) på tv-apparatet.

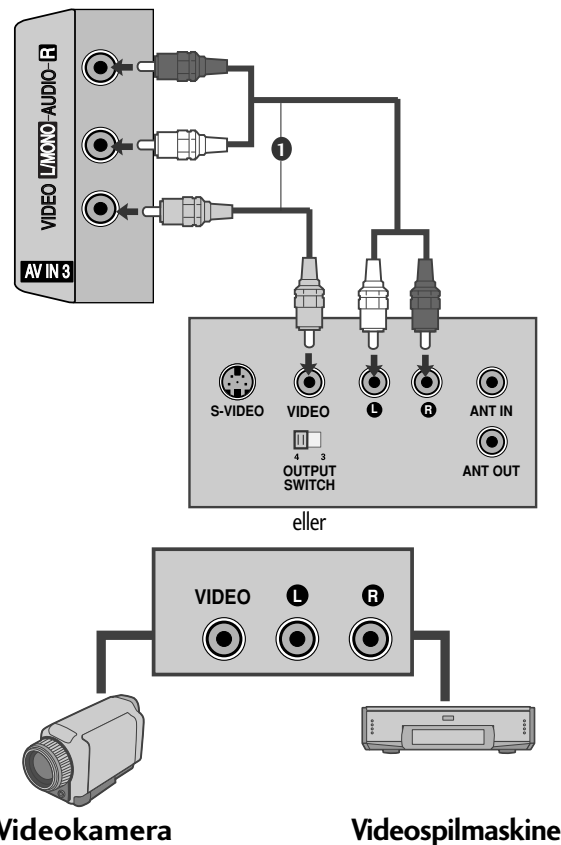

TILSLUTNING MED ET RF-KABEL

- Du undgår billedstøj (interferens) ved at placere videobåndoptageren i passende afstand fra tv'et.

- 1 Tilslut videobåndoptagerens **ANT OUT**-stik til tv'ets **ANTENNA IN**.
- 2 Tilslut antennekablet til **ANT IN**-stikket på videobåndoptageren.
- 3 Tryk på knappen **PLAY** på videobåndoptageren, og afstem det program, du vil se, mellem tv'et og videobåndoptageren.

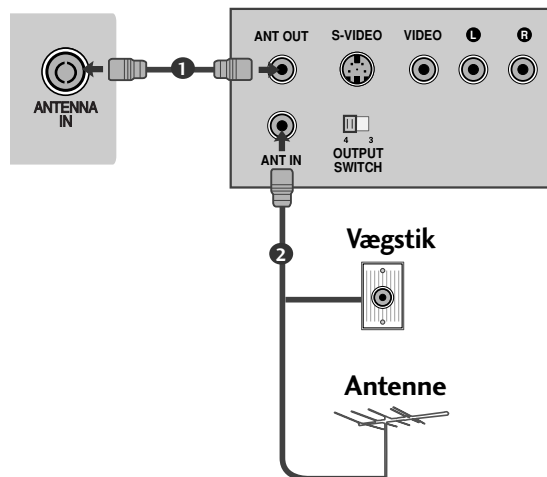

TILSLUTNING AF EKSTERNT UDSTYR

TILSLUTNING MED T 15-BENS D-SUB-KABEL

De fleste tv'er udstyre med Plug and Play, som betyder, at pc'en automatisk justeres efter tv'ens indstillinger.

- 1 Slut pc'ens RGB-udgang til stikket **RGB IN (PC)** på tv'et.
- 2 Tilslut pc-lydindgangen til tv'ets **AUDIO IN (RGB/DVI)** indgang.
- 3 Tænd for pc'en og tv'et.
- 4 Vælg **RGB**-indgangskilden ved hjælp af knappen **INPUT** på fjernbetjeningen.

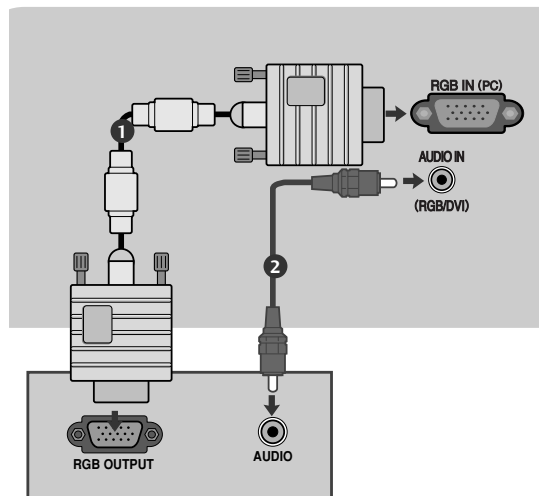

INDSÆTTELSE AF CI-MODUL

- Dette modul bruges til at få vist kodede udsendelser (betalingstjenester) i digital tv-tilstand.
- Denne funktion er ikke tilgængelig i alle lande.

- 1 Indsæt CI-modulet i **PCMCIA CARD SLOT**-stikket på tv'et som vist.

Yderligere oplysninger findes på s. 27.

! BEMÆRK

- Kontroller, om CI-modulet vender rigtigt i PCMCIA-kortstikket. Hvis modulet ikke sidder rigtigt, kan det beskadige tv'et og PCMCIA-kortstikket.

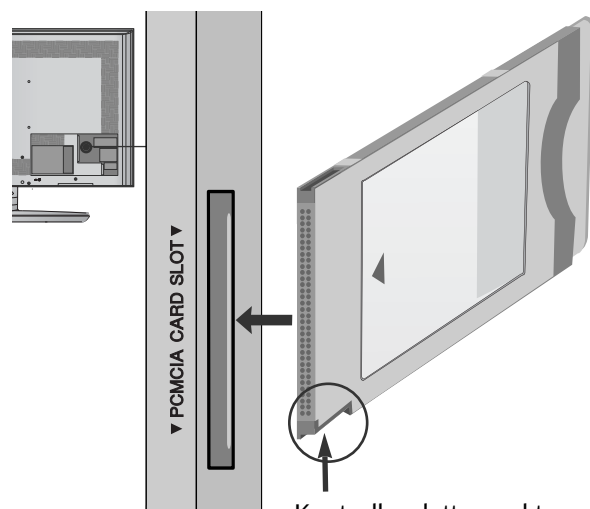

Kontroller dette punkt som vist, og isæt CI-modulet.

TILSLUTNING TIL DIGITAL LYDUDGANG (DIGITAL AUDIO OUT)

Tv'ets lydsignal kan overføres til eksternt udstyr via den optiske digitale lydudgang.

Hvis du vil se en digital udsendelse og benytte 5.1-kanalers højttalere, skal du slutte en DVD-hjemmebiograf (eller forstærker) til stikket OPTICAL DIGITAL AUDIO OUT (OPTISK DIGITAL UD GANG) på bagsiden af tv'et.

- 1 Tilslut et eller flere optiske kabler til tv'ets optiske digitale lydudgang.
- 2 Tilslut den anden ende af det optiske kabel til den digitale (optiske) lydindgang på det anvendte lydudstyr.
- 3 Sæt indstillingen TV Speaker (Tv-højttaler) til "Off" (Fra) i menuen AUDIO (Lyd) (►s. 83). Oplysninger om betjening af det eksterne lydudstyr findes i den medfølgende brugervejledning.

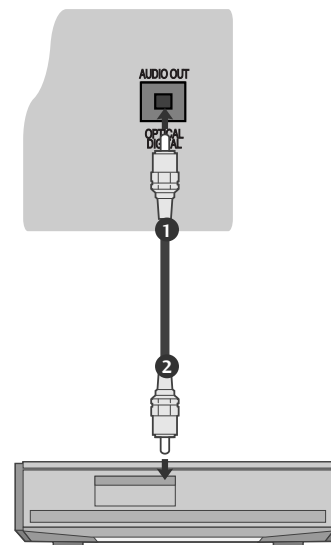

! FORSIGTIG

- Kig ikke ind i den optiske udgangsport. Det kan give synsskader, hvis du kigger på laserstrålen.

INSTALLATION AF HOVEDTELEFONER

Du kan lytte til lyden gennem hovedtelefonerne.

- 1 Slut hovedtelefonerne til hovedtelefonstikket.
- 2 Hvis du vil justere lydstyrken i hovedtelefonerne, skal du trykke på knappen  + eller -. Hvis du trykker på knappen MUTE (Slå lyden fra), afbrydes lyden til hovedtelefonerne.



! BEMÆRK

- Når du tilslutter et headset, deaktiveres menupunkterne i **AUDIO (LYD)**.
- Når du ændrer **AV MODE (AV FUNKTION)**, og du har tilsluttet et headset, gælder ændringen også for video men ikke for lyd.
- Når du har tilsluttet et headset, er Optisk digital lydudgang ikke tilgængelig.

TILSLUTNING AF EKSTERNT UDSTYR

Understøttet skærmopløsning

RGB[PC] / HDMI/DVI[PC]-tilstand

Opløsning	Vandret frekvens (kHz)	Lodret frekvens (Hz)
720x400	31,468	70,08
640x480	31,469	59,94
800x600	37,879	60,31
1024x768	48,363	60,00
1280x768	47,78	59,87
1360x768	47,72	59,80
1280x1024	63,595	60,00
1920x1080 (RGB-PC)	66,587	59,93
1920x1080 (HDMI-PC)	67,5	60,00

HDMI/DVI[DTV] -tilstand

Resolution	Vandret frekvens (kHz)	Lodret frekvens (Hz)
720x480	31,469/31,5	59,94/60
720x576	31,25	50
1280x720	37,5	50
	44,96/45	59,94/60
1920x1080	33,72/33,75	59,94/60
	28,125	50
	26,97/27	23,97/24
	33,716/33,75	29,976/30,00
	56,25	50
	67,43/67,5	59,94/60

! BEMÆRK

- ▶ Undgå at have et fast billede på tv-skærmen i længere tid. Det faste billede kan efterlade permanent aftryk på skærmen. Brug en pauseskærm, når det er muligt.
- ▶ Der kan følge støj med opløsning, lodret mønster, kontrast eller lysstyrke i pc-tilstand. I givet fald ændres pc-tilstanden til en anden opløsning eller opdateringshastigheden til en anden hastighed, eller lysstyrken og kontrasten justeres i menuen, indtil støjen er fjernet. Hvis pc-grafikkortets hastighed ikke kan ændres, skiftes det ud med et andet, eller producenten af grafikkortet kontaktes.
- ▶ Synkroniseringsindgangsformatet for vandrette og lodrette frekvenser er separat.
- ▶ Det anbefales at bruge 1920x1080, 60Hz til pc-tilstand, da det giver den bedste billedkvalitet.
- ▶ Tilslut signalkablet fra pc'ens skærmudgangsport til tv'ets RGB (PC)-port, eller tilslut signalkablet fra pc'ens HDMI-udgangsport til tv'ets HDMI IN-port (eller HDMI/DVI IN).
- ▶ Tilslut lydkablerne fra pc'en til lydindgangen på tv'et. (Der følger ikke lydkabler med tv'et).
- ▶ Hvis du bruger et lydkort, skal du foretage de nødvendige lydindstillinger på pc'en.
- ▶ Hvis pc'ens skærmkort ikke kan overføre et analogt og et digitalt RGB-signal på samme tid, skal du tilslutte pc'en til enten RGB eller HDMI IN (eller HDMI/DVI IN) for at få vist pc'ens skærbillede på tv'et.
- ▶ Hvis pc'ens skærmkort kan overføre et analogt og et digitalt RGB-signal på samme tid, skal du indstille tv'et til enten RGB eller HDMI (tv'et angiver automatisk den anden indstilling ved hjælp af Plug and Play).
- ▶ DOS-tilstanden fungerer muligvis ikke med bestemte skærmkort, hvis du bruger et HDMI til DVI-kabel.
- ▶ Hvis du bruger et for langt RGB-PC-kabel, er der muligvis støj på skærmen. Vi anbefaler at bruge under 5 m kabel. Det giver den bedste billedkvalitet.

Skærmindstilling i pc-tilstand

Nulstilling af skærm

Gendanner standardindstillingerne for position, størrelse og fase.

Denne funktion fungerer i følgende tilstande: RGB[PC].

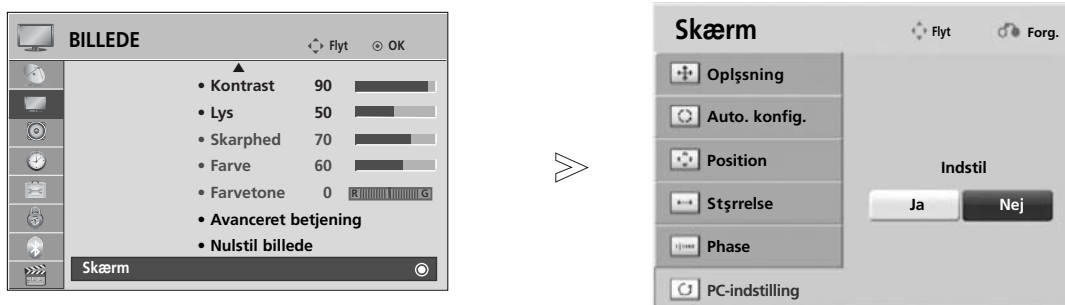

1   Vælg **BILLEDE**.

2   Vælg **Skærm**.

3   Vælg **PC-indstilling**.

4   Vælg **Ja**.

5  Aktiver PC-indstilling.

- Tryk på knappen **MENU** for at vende tilbage til normal tv-visning.
- Tryk på knappen **RETURN (Tilbage)** for at gå til forrige menuskærm.

TILSLUTNING AF EKSTERNT UDSTYR







AUTOMATISK JUSTERING (KUN TILSTANDEN RGB-[PC])

Justerer automatisk billedpositionen og formindsker billedryster. Hvis billedet efter justering stadig ikke er perfekt, fungerer tv-apparatet korrekt, men trænger til yderligere justering.

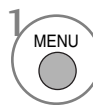
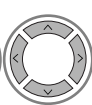
Auto Konfig.

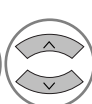
Denne funktion bruges til automatisk justering af skærmposition, størrelse og fase. Det viste billede forsvinder i nogle få sekunder, mens den automatiske indstilling er i gang.

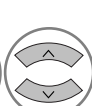
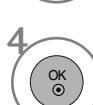

- 1   Vælg **BILLEDE**.
- 2   Vælg **Skærm**.
- 3   Vælg **Auto. konfig. (Automatisk konfiguration)**.
- 4   Vælg **Ja**.
- 5  Aktiver funktionen **Auto. konfig. (Automatisk konfiguration)**.

- Hvis billedets position stadig ikke er korrekt, skal du benytte funktionen til automatisk justering igen.
- Hvis det er nødvendigt at justere billedet igen efter den automatiske justering i RGB (PC), kan du justere position, størrelse eller fase.

- Tryk på knappen **MENU** for at vende tilbage til normal tv-visning.
- Tryk på knappen **RETURN (Tilbage)** for at gå til forrige menuskærm.

Valg af opløsning

Hvis du vil have vist et normalt billede, skal opløsningen i RGB-tilstand svare til den valgte PC-tilstand.

Denne funktion fungerer i følgende tilstande: RGB[PC].

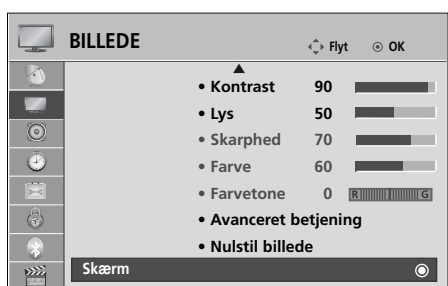

- 1   Vælg **BILLEDE**.
- 2   Vælg **Skærm**.
- 3   Vælg **Skærm**.
- 4   Vælg den ønskede opløsning.
- 5 

- Tryk på knappen **MENU** for at vende tilbage til normal tv-visning.
- Tryk på knappen **RETURN (Tilbage)** for at gå til forrige menuskærm.









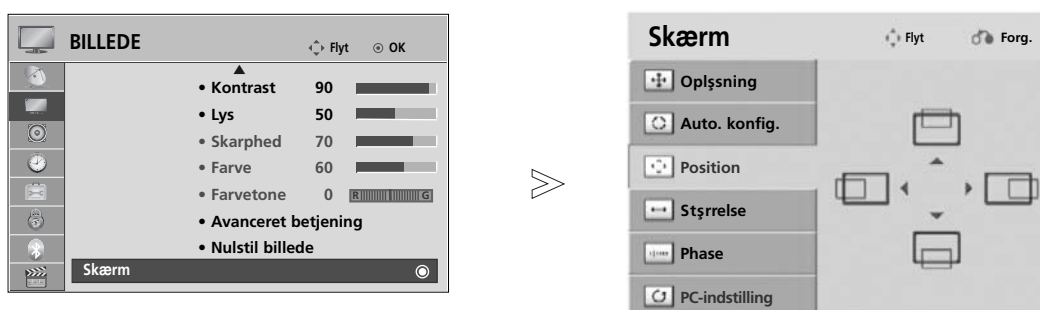

TILSLUTNING AF EKSTERNT UDSTYR

Justering af skærbilledets placering, størrelse og fase

Hvis billedet ikke er skarpt efter den automatiske indstilling, og især hvis tegnene hopper, skal du justere billedfasen manuelt.

Denne funktion fungerer i følgende tilstande: RGB[PC].



- 1   Vælg **BILLEDE**.
- 2   Vælg **Skærm**.
- 3   Vælg **Position, Størrelse** eller **Phase (Fase)**.
- 4     Foretag de ønskede justeringer.
- 5 

- Tryk på knappen **MENU** for at vende tilbage til normal tv-visning.
- Tryk på knappen **RETURN (Tilbage)** for at gå til forrige menuskærm.

SE TV/PROGRAMSTYRING

TÆNDE TV'ET

- Når du tænder for tv'et, kan du bruge dets funktioner.

- 1 Først skal du tilslutte strømkablet korrekt. Derefter skal du tænde (On) på hovedafbryderkontakten på TV'et. På dette tidspunkt skifter tv'et til standbytilstand.
- 2 Tv'et tændes i standbytilstand ved at trykke på knappen \odot / I, INPUT eller P \wedge \vee på tv'et eller trykke på knappen POWER, INPUT, P \wedge \vee eller tallene (0~9) på fjernbetjeningen.

OPSÆTNING

- 1 Hvis skærmmenuen vises på tv-skærmen, når tv'et tændes, kan du angive indstillinger for **Sprog, Indstilling for tilstand, Land, Auto. indstilling.**

BEMÆRK:

- a. Hvis du lukker uden at gennemføre startindstillingen, vises menuen Initial Setting (Startindstilling) muligvis igen.
- b. Tryk på knappen RETURN for at ændre den aktuelle skærmmenu til den forrige skærmmenu.
- c. Nogle af DTV-funktionerne kan muligvis ikke anvendes i lande uden fastlagte standarder for DTV-udsendelser. De gældende forhold for udsendelse af DTV er bestemmende for, hvilke funktioner der er tilgængelige.
- d. Tilstanden "Privat brug" er den optimale indstilling, hvis tv-apparatet står i hjemmet. Det er tv'ets standardtilstand.
- e. Tilstanden "Butiksdemo" er den optimale indstilling, hvis tv-apparatet anvendes i et butiksmiljø. Hvis en bruger ændre billedkvalitetsdata, initialiseres produktet i tilstanden "Butiksdemo" med den billedkvalitet, der er angivet af os, efter en bestemt tidsperiode.
- f. Tilstanden Home Use, Store Demo (Privat brug Butiksdemo) kan ændres via menuen OPTION (INDSTILLING).

PROGRAMVALG

- 1 Tryk på P \wedge \vee eller nummer-knapperne for at vælge et programnummer.

REGULERING AF VOLUMEN

- 1 Tryk på knappen \triangleleft + eller - for at regulere volumen.

Hvis du vil slå lyden fra, skal du trykke på MUTE-knappen.

Du kan annullere denne funktion ved at trykke på knappen MUTE (DÆMP), \triangleleft + eller -, AV Mode (AV-tilstand).

SE TV/PROGRAMSTYRING

HURTIGMENU

Visningen på dit tv kan afvige en smule fra det, som er vist i denne vejledning.

Q.Menu (Hurtigmenu) er en menu, der indeholder de funktioner, som brugeren formentlig ofte vil benytte.

 **Du kan vælge Billedformat:** Vælger det ønskede billedformat.

Vælg 14:9, Zoom og Biografzoom som zoomindstilling i billedformatmenuen. Når zoomindstillingen er angivet, vises hurtigmenuen igen.

 **Klar stemme II** : Denne funktion adskiller det menneskelige lyd område fra andre lyd områder, så gengivelsen af menneskelige stemmer bliver bedre.

 **Biograf tilstand:** Vælger den ønskede billedtilstand.

 **Lydindstilling:** Denne funktion vælger automatisk den lyd kombination, der vurderes at være den optimale til de billeder, der vises. Vælg den ønskede lyd tilstand.

 **Lyd:** Vælger lydudgang.

 **Timer tænd/sluk:** Indstiller dvaletilstand.

 **Foretrukket** : Vælger det foretrukne program.

 **USB-enhed** : Vælg "Eject" for at frakoble en USB-enhed.



1   Vis hver menu.

2  Vælg den ønskede kilde.

3 

- Tryk på knappen **Q.MENU** (Hurtigmenu) for at vende tilbage til normal tv-visning.
- Tryk på knappen **RETURN (Tilbage)** for at gå til forrige menuskærm.

VALG OG JUSTERING MED MENUER PÅ SKÆRMEN

Visningen på dit tv kan afvige en smule fra det, som er vist i denne vejledning.

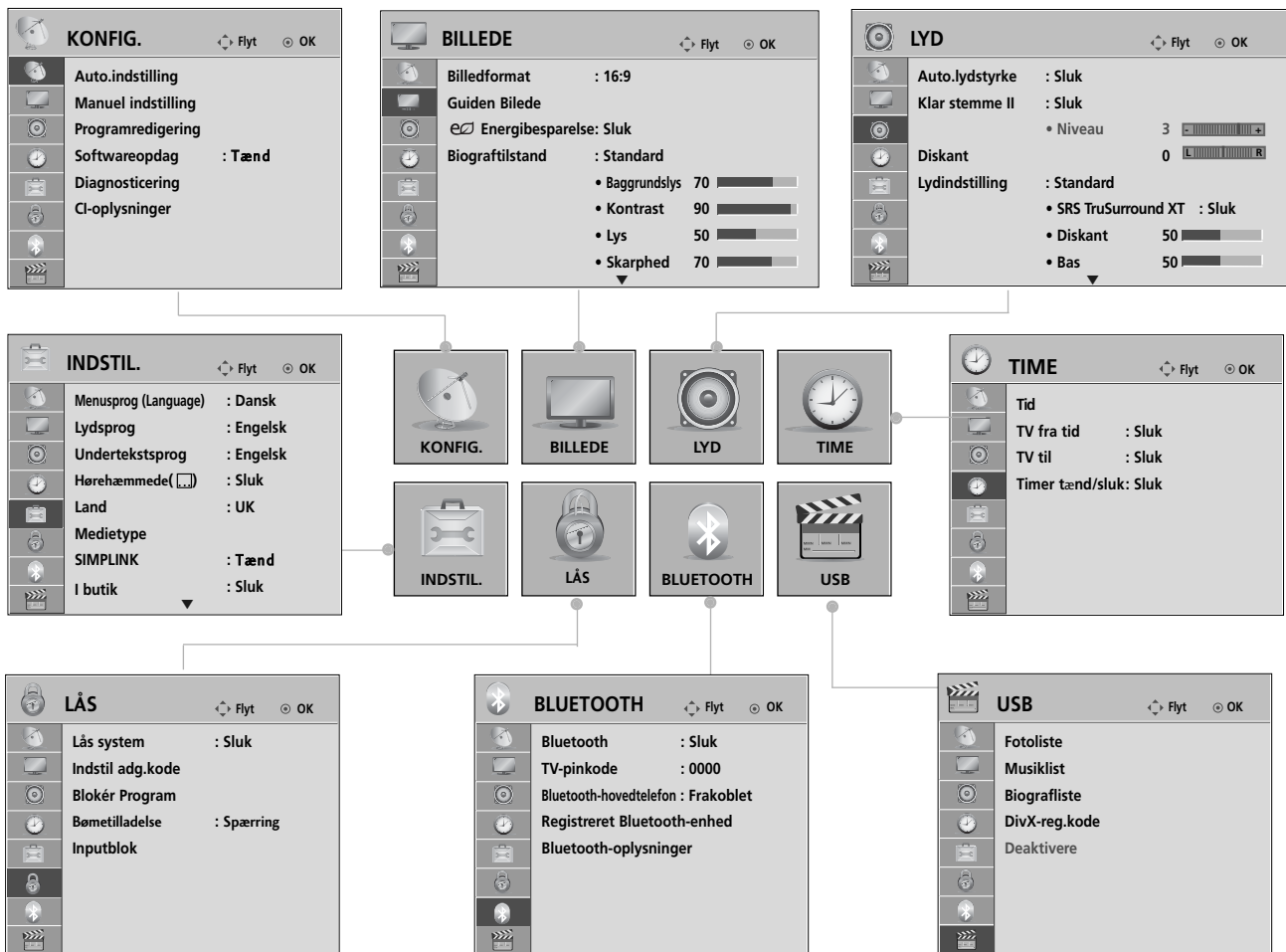

1 Vis hver menu.

2 Vælg et menuelement.

3 Flyt til pop op-menu.

- Tryk på knappen **INFO** for at få menuen Simple Manual (Enkel vejledning) vist.
- Tryk på knappen **MENU** for at vende tilbage til normal tv-visning.
- Tryk på knappen **RETURN (Tilbage)** for at gå til forrige menuskærm.

! BEMÆRK

► Det er ikke muligt at anvende CI-oplysninger i analog tilstand..

SE TV/PROGRAMSTYRING

AUTOMATISK PROGRAMINDSTILLING





(For lande bortset fra Finland og Sverige)

Brug denne indstilling til at finde og gemme alle programmerne.

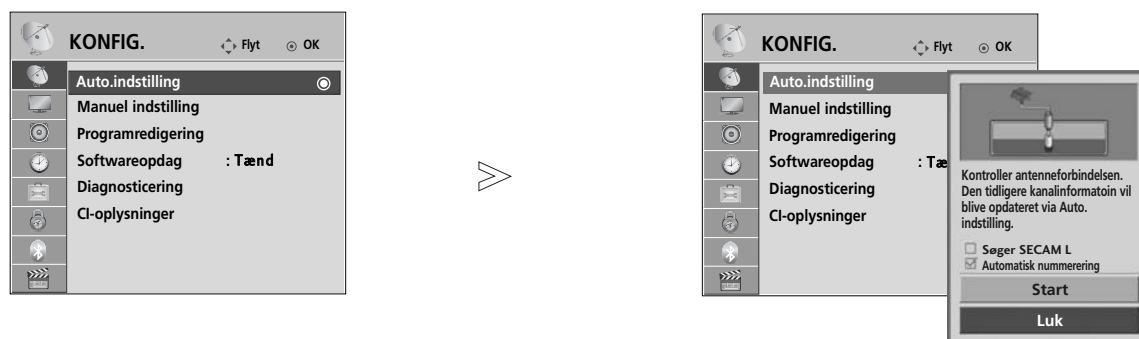
Når du starter den automatiske programmering, bliver alle de gemte tjenesteoplysninger slettet.

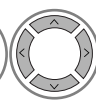
Det maksimale antal programmer, der kan lagres, er 500. Antallet kan dog variere en anelse, afhængigt af sendesignaler.



- 1   Vælg **KONFIG..**
- 2   Vælg **Auto. indstilling.**
- 3   Vælg **Start.**
- 4   Aktiver **Auto. indstilling.**

- Brug **TALKNAPPERNE** til at indtaste en adgangskode med fire cifre, når indstillingen **Lås system 'Tænd'** er valgt.
- Hvis du vil fortsætte den automatiske indstilling, skal du vælge **Start** ved hjælp af knappen **^ v**. Tryk derefter på knappen **OK**. Ellers skal du vælge **Luk**.
- Automatic Numbering (Automatisk nummerering): angiv, hvorvidt de programnumre, som de udsendende stationer sender til indstilling, skal anvendes.

- Tryk på knappen **MENU** for at vende tilbage til normal tv-visning.
- Tryk på knappen **RETURN (Tilbage)** for at gå til forrige menuskærm.

AUTOMATISK PROGRAMINDSTILLING

(Kun for Finland og Sverige)







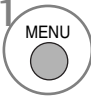

DVB-C Auto Tuning (Automatisk DVB-C-programindstilling) er en menu til brugere i lande, hvor DVB-kabel understøttes.

Brug denne indstilling til at finde og gemme alle programmerne.

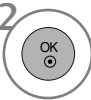
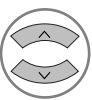
Når du starter den automatiske programmering, bliver alle de gemte tjenesteoplysninger slettet.

Hvis du vil vælge antenne:

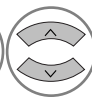

- 1   Vælg **KONFIG.**.
- 2   Vælg **Auto. indstilling.**
- 3   Vælg **Antenne.**
- 4   Vælg **Start.**
- 5  Aktiver **Auto. indstilling.**









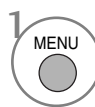
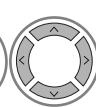

- Brug **TALKNAPPERNE** til at indtaste en adgangskode med fire cifre, når indstillingen **Lås system 'Tænd'** er valgt.
- Hvis du vil fortsætte den automatiske indstilling, skal du vælge **Start** ved hjælp af knappen **^** **∨**. Tryk derefter på knappen **OK**. Ellers skal du vælge **Luk**.
- Automatic Numbering (Automatisk nummerering): angiv, hvorvidt de programnumre, som de udsendende stationer sender til indstilling, skal anvendes.

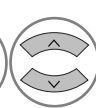
- Tryk på knappen **MENU** for at vende tilbage til normal tv-visning.
- Tryk på knappen **RETURN (Tilbage)** for at gå til forrige menu-skærm.

SE TV/PROGRAMSTYRING

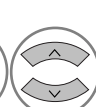
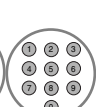
Valg af kabel

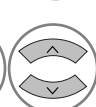

-   Vælg **KONFIG..**
-   Vælg **Auto. indstilling.**
-   Vælg **Kable.**
-    Foretag de ønskede justeringer.
-   Vælg **Start.**
-   Aktiver **Auto. indstilling.**

- Brug **TALKNAPPERNE** til at indtaste en adgangskode med fire cifre, når indstillingen **Lås system 'Tænd'** er valgt.
- Hvis du vil fortsætte den automatiske indstilling, skal du vælge **OK** ved hjælp af knappen **^ v**. Tryk derefter på knappen **OK**. Ellers skal du vælge **Luk..**

- Tryk på knappen **MENU** for at vende tilbage til normal tv-visning.
- Tryk på knappen **RETURN (Tilbage)** for at gå til forrige menuskærm.

Følgende værdier er nødvendige for at kunne søge hurtigt og korrekt i alle tilgængelige programmer. De værdier, der oftest benyttes, er angivet som "standardværdier".

Leverandøren af kabeltjenesten kan imidlertid oplyse de korrekte indstillinger.

Hvis du vælger **Full (Komplet)**, når du anvender **Auto Tuning (Automatisk indstilling)** i **DVB-kabeltilstand**, afsøges alle frekvenser mellem 110 MHz og 862 MHz for at finde tilgængelige kanaler.

I tilfælde, hvor programmet ikke søges ved at vælge **Standard**, skal du udføre søgningen ved at vælge **Fuld**.

Men i tilfælde, hvor programmet søges ved at vælge **Fuld**, kan **Auto Tuning** tage lang tid.

- **Frekvens** : Angiv et brugerdefineret frekvensområde.
- **Symbolhastighed** : Angiv et brugerdefineret symbolområde (symbolområdet er hastigheden, hvormed en modem, sender symboler til en kanal).
- **Modulering** : Angiv en brugerdefineret modulation (modulationen er overførsel af lyd- eller videosignaler til bæreølgen).
- **Netværks-id(Kun Sverige)**: Entydig tildeling af id til den enkelte bruger.

AUTOMATISK PROGRAMINDSTILLING

(Hvis du vælger "--" for indstilling af land)

Ved at bruge **Bruger** eller **Fuld** søgningstilstand af denne funktion, kan du manuelt tilføje hele kanalrækken, der skal anvendes. Du kan modtage **DVB-C**, men begrænset til nogle kanaler for specifik kabeludbyder.





Bemærk

- ▶ Din kabeludbyder kan opkræve et gebyr for dens tjenester, eller kræve, at du accepterer dets elementer og forretningsbetingelser.
- ▶ Det kan tage lang tid at indstille.

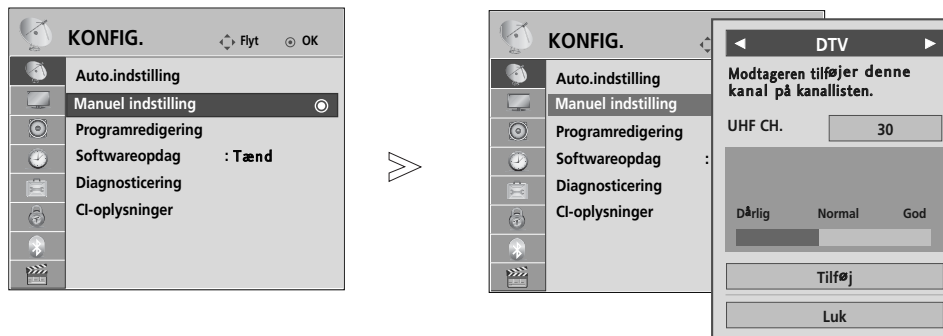
MANUEL PROGRAMINDSTILLING (I DIGITAL TILSTAND)

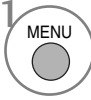
Den manuelle indstillingsfunktion kan bruges til at føje programmer manuelt til programlisten.
(For lande bortset fra Finland og Sverige
& Valg af antenne, hvis Finland eller Sverige er valgt)

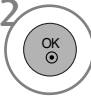
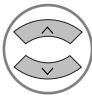
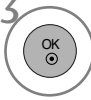
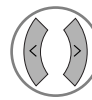

- 1   Vælg **KONFIG..**
- 2   Vælg **Manuel indstilling.**
- 3   Vælg **DTV.**
- 4   Vælg det ønskede kanalnummer.

• Brug TALKNAPPERNE til at indtaste en adgangskode med fire cifre, når indstillingen **Lås system 'Tænd'** er valgt.

- Tryk på knappen **MENU** for at vende tilbage til normal tv-visning.
- Tryk på knappen **RETURN (Tilbage)** for at gå til forrige menuskærm.

SE TV/PROGRAMSTYRING

Valg af kabel (DVB kabelfunktion), hvis Finland eller Sverige er valgt

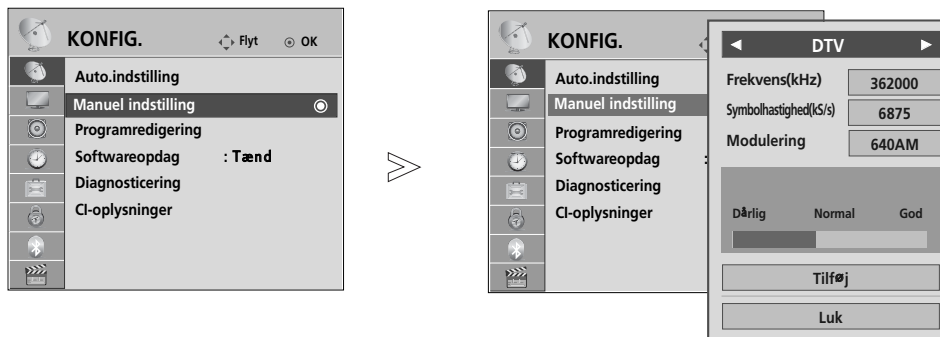

1   Vælg **KONFIG..**

2   Vælg **Manuel indstilling.**

3   Vælg **DTV.**

4    Foretag de ønskede justeringer.

• Brug TALKNAPPERNE til at indtaste en adgangskode med fire cifre, når indstillingen **Lås system 'Tænd'** er valgt.

- Tryk på knappen **MENU** for at vende tilbage til normal tv-visning.
- Tryk på knappen **RETURN (Tilbage)** for at gå til forrige menuskærm.

Frekvens, symbolområde og modulationstilstand er nødvendigt, hvis et program skal kunne tilføjes korrekt i DVB-kabeltilstand.
Leverandøren af kabeltjenesten kan oplyse de korrekte værdier..

MANUEL PROGRAMINDSTILLING (I ANALOG TILSTAND)

Med manuel programindstilling kan du let indstille og arrangere stationerne i denne rækkefølge, du ønsker.

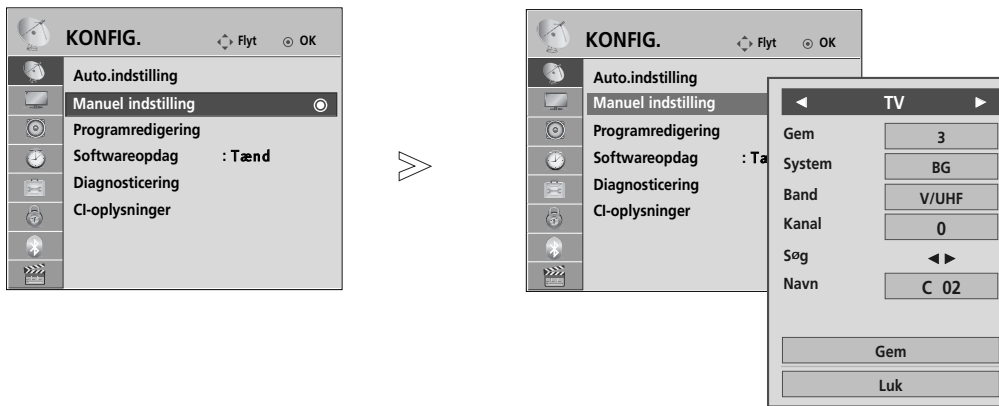

- 1 Select **KONFIG.**
- 2 Vælg **Manuel indstilling.**
- 3 Vælg **TV.**
- 4 eller Vælg det ønskede programnummer.
- 5 Vælg et tv-system.

- 6 Vælg **V/UHF** eller **Kabel.**
- 7 eller Vælg det ønskede kanalnummer.
- 8 Start søgningen.
- 9 Vælg **Gem.**

- Tryk på knappen **MENU** for at vende tilbage til normal tv-visning.
- Tryk på knappen **RETURN (Tilbage)** for at gå til forrige menuskærm.

- Brug TALKNAPPERNE til at indtaste en adgangskode med fire cifre, når indstillingen **Lås system 'Tænd'** er valgt.
- **L**: SECAM L/L' (Frankrig)
- **BG**: PAL B/G, SECAM B/G (Europa/Østeuropa/ Asien/New Zealand/Mellemøsten /Afrika/Australien)
- **I**: PAL I/II (Storbritannien/Irland/Hong Kong/Sydafrika)
- **DK**: PAL D/K, SECAM D/K (Østeuropa/Kina/Afrika/CIS-lande)
- Gentag trin 4 til 9 for at gemme en ny kanal.

SE TV/PROGRAMSTYRING

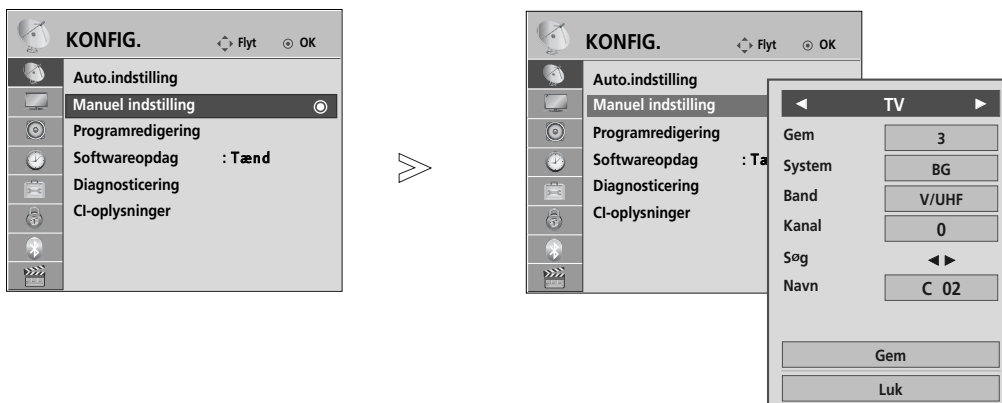

■ Tilskrive et stationsnavn

Du kan også tilskrive et stationsnavn på fem tegn til hvert programnummer.

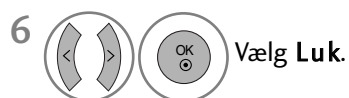
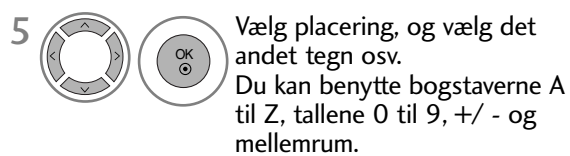
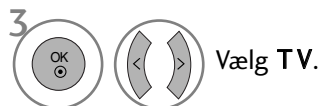

- Tryk på knappen **MENU** for at vende tilbage til normal tv-visning.
- Tryk på knappen **RETURN (Tilbage)** for at gå til forrige menuskærm.

REDIGERING AF PROGRAM

Hvis et programnummer springes over, betyder det, at du ikke kan vælge dette nummer med knappen **P** \wedge \vee , mens du ser tv.

Hvis du vil vælge et program, der er blevet sprunget over, skal du indtaste programnummeret direkte med TALKNAPPERNE eller vælge det i menuen Programredigering.

Med denne funktion kan du springe gemte programmer over

Du kan ændre programnummeret vha. funktionen "Move" (Flyt), hvis "Automatic Numbering" (Automatisk nummerering) ikke er markeret, når du starter den automatiske programindstilling.

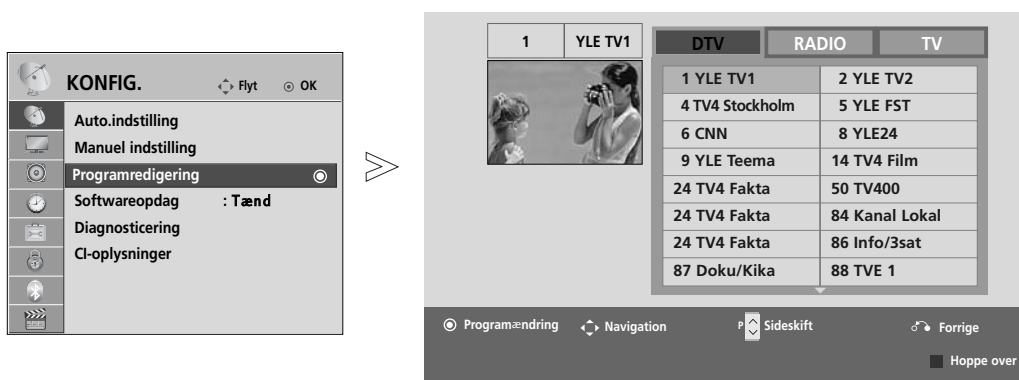

- 1 Vælg **KONFIG.**.
- 2 Vælg **Programredigering.**
- 3 Gå til skærbilledet **Programredigering.**
- 4 Vælg et program, der skal gemmes eller springes over.



• Brug TALKNAPPERNE til at indtaste en adgangskode med fire cifre, når indstillingen **Lås system 'Tænd'** er valgt.

- Tryk på knappen **MENU** for at vende tilbage til normal tv-visning.
- Tryk på knappen **RETURN (Tilbage)** for at gå til forrige menuskærm.

SE TV/PROGRAMSTYRING

I TILSTANDEN DTV/RADIO

■ Springe over et program





-  Vælg et programnummer, der skal springes over.
-  Ændrer programnummeret til blåt.
-  Frigiv.

- Når et programnummer er skippet (springes over), betyder det, at du ikke kan vælge det med **P** \wedge \vee knappen ved normal TV anvendelse.
- Hvis du vil vælge det program, der er blevet sprunget over, skal du indtaste programnummeret direkte med TALKNAPPERNE eller vælge det i menuen Programme edit (Programredigering).

I TV-TILSTAND





Denne funktion sætter Dem i stand til at slette eller skippe lagrede programmer. Du kan også flytte nogle kanaler og bruge andre programnumre.

■ Slette et program

-  Vælg et programnummer, der skal slettes.
-  Ændrer programnummeret til rødt.
-  Slet.  Frigiv.

- Det markerede program slettes, og de efterfølgende programmer flyttes en position fremad.

■ Flytte et program



-  Vælg et programnummer, der skal flyttes.
-   Ændrer programnummeret til grønt.
-  Frigiv.

■ Automatisk sortering

-  Start Auto Sort (Automatisk sortering).

- Når du har aktiveret den automatiske sorteringsfunktion, kan du ikke længere redigere programmer.

■ Springe over et program

-  Vælg et programnummer, der skal springes over.
-  Ændrer programnummeret til blåt.
-  Frigiv.

- Når et programnummer er skippet (springes over), betyder det, at du ikke kan vælge det med **P** \wedge \vee knappen ved normal TV anvendelse.
- Hvis du alligevel ønsker at vælge et skippet programnummer, så vælg det med NUM-MERTASTERNE eller vælg det i programredigeringsmenuen.

SOFTWARE UPDATE (SOFTWAREOPDATERING)

Softwareopdatering betyder, at der kan hentes software via det digitale sendesystem.

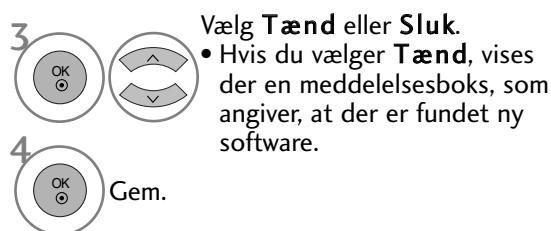
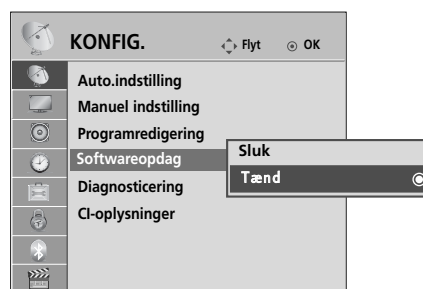

* Ved softwareopdatering

I forbindelse med overførsel af oplysninger om opdateret digital software kan følgende menu blive vist på tv-skærmen.

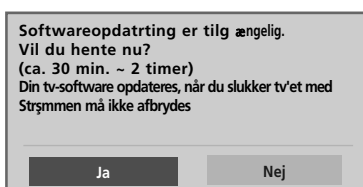

Normal opdatering: til den aktuelle opdateringsstrøm

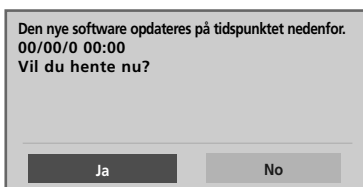

Planlagt opdatering: til den planlagte opdateringsstrøm

Hvis menuen Softwareopdag er indstillet til "Sluk", vises der en meddelelse om, at du skal vælge "Tænd" (Til).

Vælg **Ja** ved hjælp af knapperne < >, når du ser følgende billede.

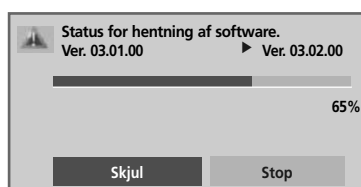

Når der slukkes for strømmen, startes overførslen af opdateringen. Hvis der tændes for strømmen under opdateringen, vises der status for opdateringen.

Når opdateringen af softwaren er fuldført, genstartes systemet.



- Vær opmærksom på følgende i forbindelse med softwareopdateringer:

- Strømmen til tv-apparatet må ikke afbrydes.
- Der må ikke slukkes for tv'et.
- Antennen må ikke frakobles.
- Efter softwareopdateringen kan du se den opdaterede softwareversion i menuen Diagnostisering (Diagnostik).
- Det kan tage en time at hente softwaren, så sørg for, at der forbliver tændt for strømmen under hele overførslen.

SE TV/PROGRAMSTYRING

DIAGNOSTICS (DIAGNOSTIK)





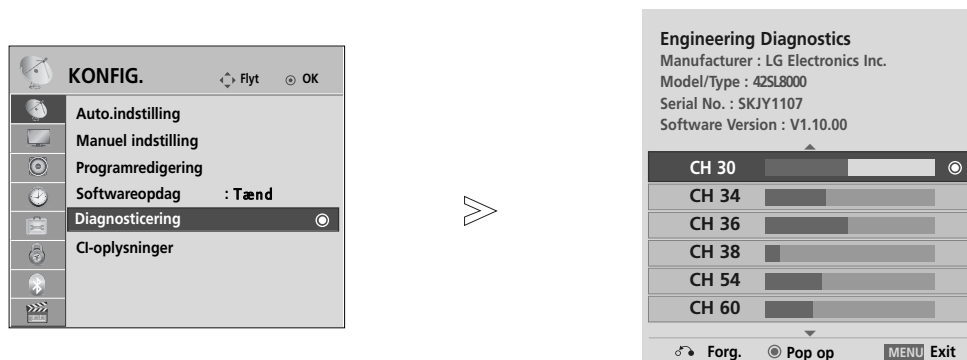

Denne funktion giver mulighed for at få vist tv-apparatets producent, model/type, serienummer og softwareversion.

Der vises oplysninger og signalstyrke for den indstillede *MUX.

Der vises signaloplysninger og tjenestenavn for den valgte MUX.

(*MUX: En række (højere) kanaler til digital udsendelse (en enkelt MUX indeholder flere kanaler.)



- 1   Vælg **KONFIG..**
- 2   Vælg **Diagnosticering.**
- 3  Vis forhandler, model/type, serienummer og softwareversion.
- 4   Vis kanaloplysninger.

- Tryk på knappen **MENU** for at vende tilbage til normal tv-visning.
- Tryk på knappen **RETURN (Tilbage)** for at gå til forrige menuskærm.

CI INFORMATION (CI-OPLYSNINGER)

Denne funktion giver dig mulighed for at se kodede kanaler (betalingskanaler). Hvis du fjerner CI-modulet (Common Interface), kan du ikke se betalingskanaler. Når modulet er indsat i CI-stikket, kan du få adgang til modulmenuen. Hvis du vil købe et modul og et chipkort, skal du kontakte forhandleren. Du bør undgå at foretage hyppige udskiftninger af tv'ets CAM-modul. Hvis du ofte indsætter eller fjerner et CAM-modul, kan det medføre problemer. Når tv'et tændes efter indsættelsen af CI-modulet, er lyden tit væk.

Billedet kan forekomme unaturligt pga. CI-modulet og chipkortet.

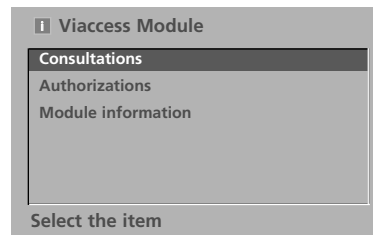

Funktionen CI (Common Interface) er muligvis ikke tilgængelig på grund af landenes sendebetingelser.



- Den viste skærmmenu er kun et eksempel. Menuindstillingerne og skærmformatet varierer, alt efter hvilken udbyder af digitale betalingstjenester der er valgt.
- Du kan ændre CI-skærmmenuen og -tjenesten hos din udbyder.

1   Vælg KONFIG..

2   Vælg CI-oplysninger.

3   Vælg det ønskede element: Moduloplysninger, chipkortoplysninger, sprog eller softwareoverførsel osv.

4  Gem.

- Tryk på knappen **RETURN (Tilbage)** for at vende tilbage til normal tv-visning.

SE TV/PROGRAMSTYRING

HENTNING AF PROGRAMTABELLEN

Du kan kontrollere, hvilke programmer, du har gemt, ved at åbne programoversigten.



■ Vise programoversigten



- Det kan være at nogle programmer vises med blåt. Det er programmer, der springes over under automatisk programmering og når fjernsynet er i tilstanden Programme.
- Programmer, der vises som et kanalnummer, er programmer, der ikke er tilskrevet et stationsnavn.

■ Vælge et program i programoversigten

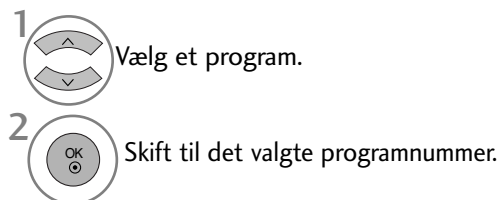

Tilstanden skifter mellem TV, DTV og Radio fra det program, du ser i øjeblikket.

■ Bladre i programoversigten

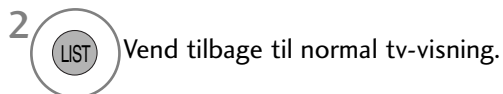



VALG AF FORETRUKKET PROGRAM

■ Sådan vælger du foretrukket program

Med funktionen Favorite programmeres (Foretrukne programmer) kan du nemt og hurtigt finde de ønskede programmer uden at skulle vente på, at tv'et søger alle programmerne igennem.



1  eller  Vælg det ønskede program.

3  Vælg Foretrukket.

2   Vælg Foretrukket.

4  Vend tilbage til tv-visning.

- Derved medtages det valgte program automatisk på din liste med foretrukne programmer.

■ Visning af listen med foretrukne programmer.



1  Viser listen med foretrukne programmer.

SE TV/PROGRAMSTYRING

LISTE OVER INDGANGSSIGNALER

HDMI og AV1, 2 (SCART) registreres ved hjælp af et stikben og kan derfor kun aktiveres, når en ekstern enhed godkender spændingen.

Ved hjælp af knappen **TV/RAD** kan du skifte fra et eksternt indgangssignal til et RF-indgangssignal og til det sidst sete program i tilstanden DTV/RADIO/TV.

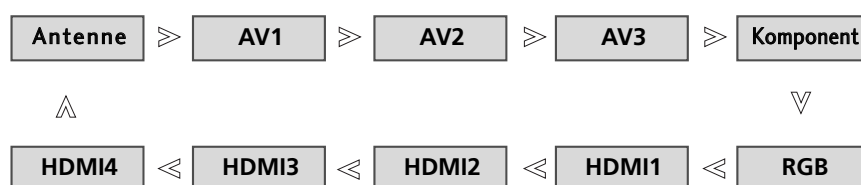

- **Antenne** eller **Kable** : Vælg denne indstilling, når du ser DTV/TV (Digital kabelindgang er kun tilgængelig i Finland og Sverige).
- **AV1, AV2, AV3**: Vælg denne indstilling, når du modtager signaler for en videobåndoptager eller eksternt udstyr.
- **Komponent** : Vælg denne indstilling, når brugen af en DVD eller digital set-top-boks afhænger af stikket.
- **RGB**: Vælg denne indstilling, når brugen af en pc afhænger af stikket.
- **HDMI1, HDMI2, HDMI3, HDMI4**: Vælg denne indstilling, når brugen af en DVD, pc eller digital set-top-boks afhænger af stikket.





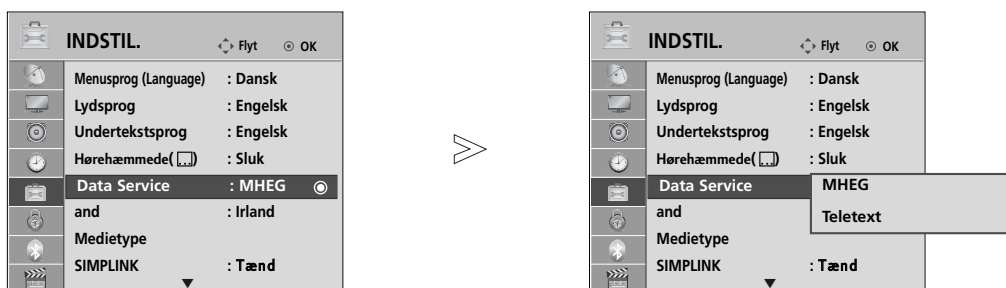

DATATJENESTE

(Denne menu er kun aktiveret i Irland).

Med denne funktion kan brugerne vælge mellem **MHEG(Digital Teletext)**(Digitalt tekst-tv) og **Teletext**, hvis begge findes samtidigt.

Hvis kun den ene findes, aktiveres enten **MHEG** eller **Teletext**, uanset hvad du har valgt.



- 1   Vælg **INDSTIL..**
- 2   Vælg **Data Service.**
- 3   Vælg **MHEG** eller **Teletext.**
- 4  Gem.





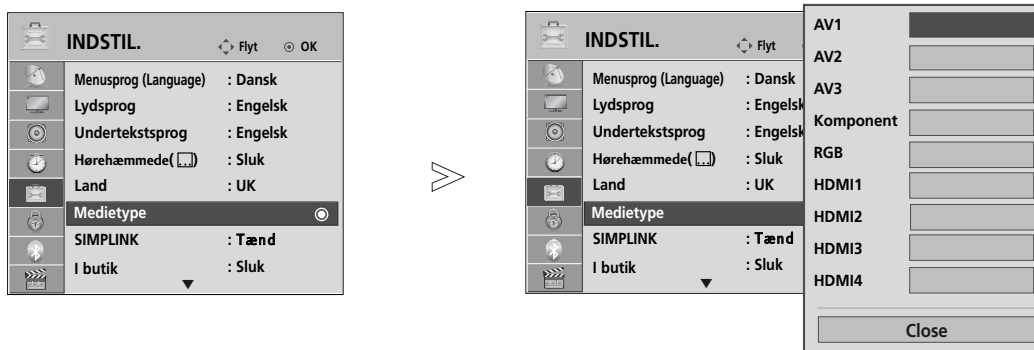

- Tryk på knappen **MENU** for at vende tilbage til normal tv-visning.
- Tryk på knappen **RETURN (Tilbage)** for at gå til forrige menuskærm.

SE TV/PROGRAMSTYRING

INPUT LABEL (INDGANGSMÆRKAT)

Vælg en mærkat for hver indgangskilde.



- 1   Vælg **INDSTIL..**
- 2   Vælg **Medietype.**
- 3   Vælg kilden.
- 4  Vælg mærkatet.

- Tryk på knappen **MENU** for at vende tilbage til normal tv-visning.
- Tryk på knappen **RETURN (Tilbage)** for at gå til forrige menuskærm.

SIMPLE MANUAL (ENKEL BRUGERVEJLEDNING)

Du kan nemt og effektivt få adgang til tv'ets informationssystem ved at benytte tv'ets enkle brugervejledning.

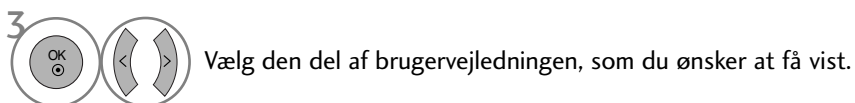
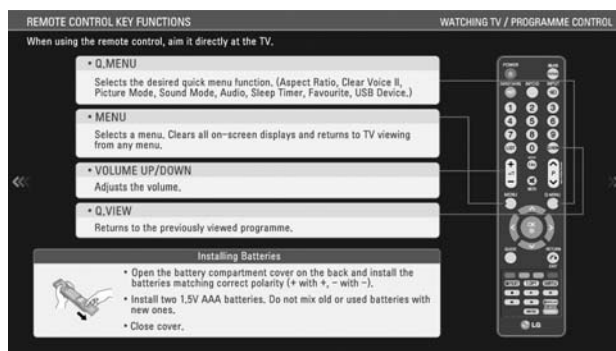
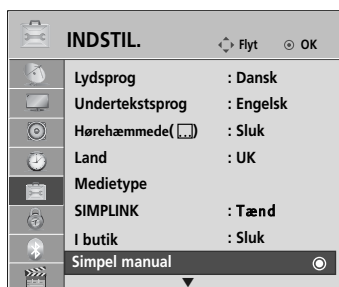

- Tryk på knappen **RETURN (Tilbage)** for at gå til forrige menuskærm.

SE TV/PROGRAMSTYRING









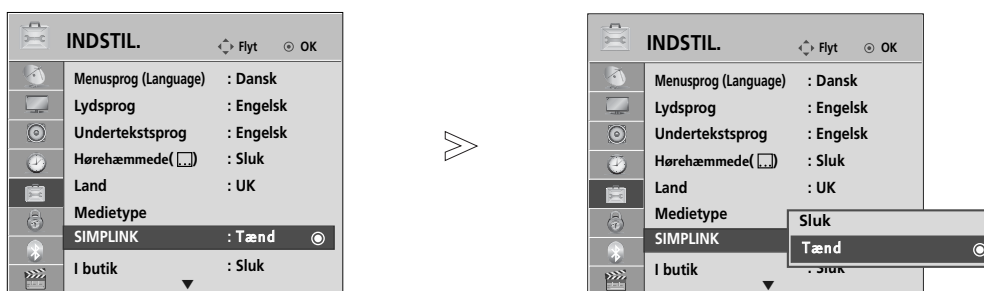

Det fungerer kun sammen med udstyr med SIMPLINK-logo.
Kontrollér, at der er SIMPLINK-logo.

Produktet fungerer muligvis ikke korrekt, hvis det anvendes sammen med andre produkter med en HDMI-CEC-funktion.

Denne funktion giver dig mulighed for at styre og afspille fra andre AV-enheder, der er sluttet til tv'et via et HDMI-kabel, uden at du skal bruge yderligere kabler eller foretage indstillinger.

Hvis du vil lukke SIMPLINK-menuen, skal du vælge **Sluk**.



-   Vælg **INDSTIL.**
-   Vælg **SIMPLINK.**
-   Vælg **Tænd** eller **Sluk**.
-  Gem.

- Tryk på knappen **MENU** for at vende tilbage til normal tv-visning.
- Tryk på knappen **RETURN (Tilbage)** for at gå til forrige menuskærm.

Tilslutning til hjemmebiograf med SIMPLINK-logo.

- 1 Sæt HDMI/DVI IN 1 (DVI), HDMI/DVI IN 2, HDMI/DVI IN 3 eller HDMI IN 4-udgangen på bagsiden af tv'et.
- 2 Forbind Digital Audio-stikket på hjemmebiografen med Digital Audio-stikket på bagsiden af tv'et vha. optiske kabler.
- 3 Vælg Home Theater (Hjemmebiograf) i menuen Speaker (Højttaler) ved at trykke på knappen **SIMPLINK**.

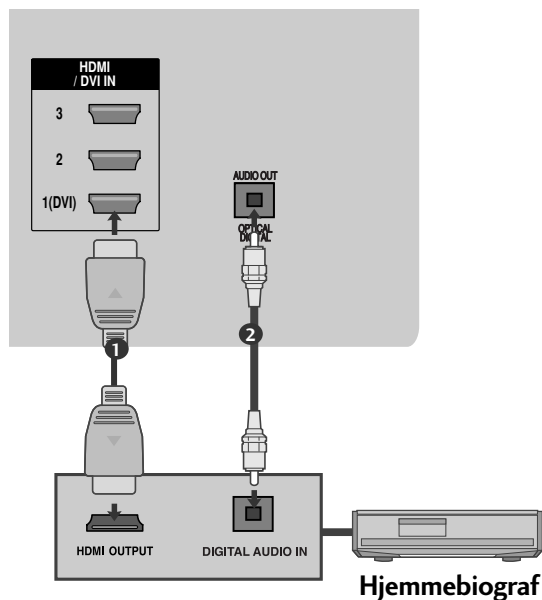

► Når der vælges eller arbejdes med mediet på udstyret med funktionen hjemmebiograf, skifter højttalerne automatisk til HT Speaker (hjemmebiograflyd).

! BEMÆRK

- Slut HDMI/DVI IN- eller HDMI IN-terminalen på tv-apparatet til terminalen (HDMI-terminal) på SIMPLINK-enheden med HDMI-kablet.
- Når indgangskilden skiftes til den anden med tasten INPUT på fjernbetjeningen eller andre, standser betjeningen af udstyret med SIMPLINK.

SE TV/PROGRAMSTYRING

SIMPLINK-FUNKTIONER

Diskafspilning

Du kan betjene de tilsluttede AV-enheder ved at trykke på knapperne \wedge \vee \lt \gt , OK, \blacktriangleright , \blacksquare , II , \ll og \blacktriangleright buttons.

Direkte afspilning

Når du har sluttet AV-enhederne til tv'et, kan du styre enhederne direkte og afspille medier uden at skulle foretage yderligere indstillinger.

Vælg AV-enhed

Du kan vælge en af de AV-enheder, der er sluttet til tv'et, og afspille fra den.

Sluk for alle enheder

Når du slukker for tv-apparatet, slukkes der for alle tilsluttede enheder.

Skift lydudgang

Simplink gør det nemt at skifte lydudgang.

Sync Power on (Synk. tænd-funktion)

Når udstyr med Simplink-funktion tilsluttet via HDMI-stik begynder at spille, skifter tv'et automatisk til tændt.

*** Denne funktion er ikke tilgængelig med en enhed, der er sluttet til tv'et via et HDMI-kabel, men som ikke understøtter Simplink.**

Bemærk: Ved brug af SIMPLINK skal der benyttes et HDMI-kabel senere end version 1.3 med *CEC-funktion. (*CEC: Consumer Electronics Control).

SIMPLINK-MENUEN

Tryk på knappen \wedge \vee \lt \gt og derefter på knappen OK for at vælge den ønskede SIMPLINK-kilde.

- 1 TV-visning:** Skift til den forrige tv-kanal, uanset hvilken tilstand der er valgt.
- 2 Diskafspilning:** Vælg og afspil tilsluttede diske.
Hvis der er flere tilgængelige diske, vises titlerne på disse diske nederst på skærmen.
- 3 Videobåndoptager:** Afspil og styr den tilsluttede videobåndoptager.
- 4 Afspilning fra harddisk:** Afspil og håndter filer, der er gemt på harddisk.
- 5 Lydudgang til hjemmebiograf/lydudgang til tv:** Vælg Home theatre (Hjemmebiograf) eller TV speaker (Tv-højtaler) som lydudgang.

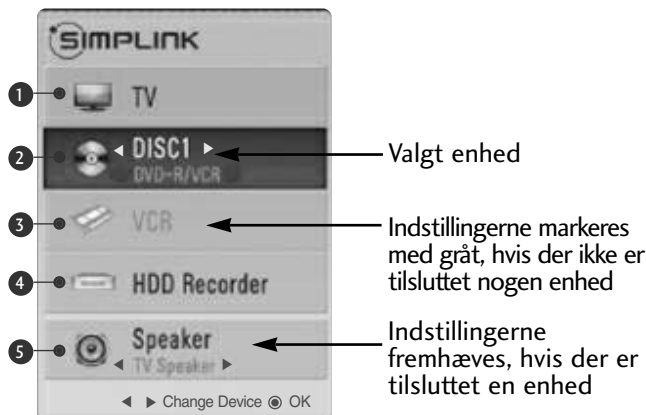



- Hjemmebiograf: Der understøttes kun ét system ad gangen.
- DVD, optager: Op til fire understøttet af gangen.
- Videobåndoptager: Der understøttes kun én enhed ad gangen.

AV MODE (AV-TILSTAND)

Du kan vælge den optimale gengivelse af billeder og lyd, når der sluttes en AV-enhed til en indgang til eksternt udstyr.

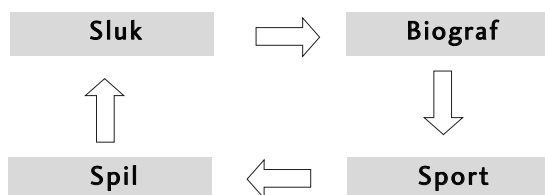
Sluk	Deaktiverer AV-tilstand.
Biograf	Optimerer video og lyd, når der vises film.
Sport	Optimerer video og lyd, når der vises sport.
Spil	Optimerer video og lyd, når der spilles spil.



1  Tryk på knappen **AV MODE (AV-tilstand)** gentagne gange for at vælge den ønskede kilde.

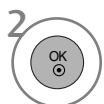

- Hvis du vælger tilstanden **Biograf** under AV mode (AV-tilstand), vælges tilstanden **Biograf** for både **Billedtilstand** og **Lydtilstand** i hhv. menuen **B** og menuen **LYD**.
- Hvis du vælger **“Sluk”** i AV mode (AV-tilstand), vælges den første billedtilstand, du har konfigureret.

Initialisering (gendannelse af de oprindelige fabriksindstillinger)

Denne funktion anvender alle indstillinger. Indstillingerne **Dag** og **Nat** i **Biograftilstand** kan imidlertid ikke anvendes.

Det er nyttigt til initialisering af produktet, eller hvis du flytter til en anden by eller et andet land.

Du skal genstarte initialiseringen, når fabriksindstillingerne er gendannet.

Når menuen **Lås system** er indstillet til "Tænd", vises der en meddelelse om, at du skal angive adgangskoden.

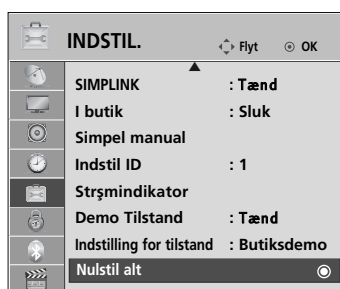

1 Vælg **INDSTIL..**

2 Vælg **Nulstil alt.**

3 Vælg **Ja.**

4 Start gendannelsen af fabriksindstillingerne.

- Hvis låsefunktionen er aktiveret, og du har glemt din adgangskode, skal du trykke "7", "7", "7", "7" på fjernbetjeningen.

- Tryk på knappen **MENU** for at vende tilbage til normal tv-visning.
- Tryk på knappen **RETURN (Tilbage)** for at gå til forrige menuskærm.

SÅDAN ANVENDES BLUETOOTH

Bluetooth?

Bluetooth er en type netværksteknologi, der virker på korte afstande, og som bruger en 2,4 GHz-frekvens til at oprette trådløse forbindelser til forskellige enheder som f.eks. computere, mobiltelefoner, pda'er og digitale apparater. Bluetooth kræver ingen kabelforbindelse for at kunne overføre data.

Hvis du benytter Bluetooth-kommunikation, kan du slutte et trådløst headset, hvor Bluetooth er aktiveret, til dette tv, eller kun modtage billeder (kun JPEG), lytte til musik fra en mobiltelefon, hvor Bluetooth er aktiveret.

- Kommunikationsspecifikationer: Bluetooth Specification version 2.0+EDR(Enhanced Data Rate)
- Udgang: Bluetooth Specification Power Class 2 (Specifikationer for Bluetooth, strømkategori 2)
- Maksimalt kommunikationsområde: Fri luftlinje, ca. 10 m
- Frekvensbånd: 2,4GHz (2,4 GHz ~ 2,4835 GHz)
- Bluetooth-modul : EAX57538201 (LG Electronics)
- Kompatibel Bluetooth-profil : GAVDP(Generic Audio/Video Distribution Profile)
A2DP (Advanced Audio Distribution Profile)
HSP(Headset Profile)
OPP(Object Push Profile)
BIP(Basic Imaging Profile)
FTP(File Transfer Profile)

CE0678

Sikkerhedsforanstaltninger ved brug af Bluetooth

- ▶ Skal bruges inden for et område på 10 m(-45°~45°).
Hvis du anvender enheden enten uden for eller inden for området, men uden fri luftlinje, kan det forårsage kommunikationsfejl.
- ▶ Kommunikationsfejl kan forekomme som følge af omgivende udstyr.
- ▶ Produkter, som bruger den samme frekvens på 2,4 GHz (trådløs LAN-forbindelse, mikrobølgeovn m.m.), kan forårsage kommunikationsfejl, idet de bruger den samme frekvensbåndbredde.
- ▶ Enhedens søgetid afhænger af antallet af Bluetooth-enheder og brugssituationen.
- ▶ The fewer devices to Jo færre enheder, søgningen skal omfatte, desto større er chancen for at finde det, du søger efter.
- ▶ Jo færre enheder, desto større bliver sandsynligheden for at finde det, der søges efter.
- ▶ Elektromagnetiske bølger kan forstyrres af de relevante trådløse enheder.
- ▶ De relevante trådløse enheder kan ikke bruges til tjenester, der er relateret til menneskeliv, på grund af risikoen for forstyrrelse af de elektromagnetiske bølger.
- ▶ Du kan kun tilslutte én Bluetooth-enhed ad gangen.
- ▶ Du kan ikke modtage fotos (kun JPEG) eller lytte til musik fra andre Bluetooth-enheder, mens du bruger Bluetooth-headset'et.
- ▶ I Bluetooth-enhedens brugervejledning kan du få detaljerede oplysninger om Bluetooth.
- ▶ USB Fotoliste, Musiklist, Biografliste og Bluetooth understøttes ikke samtidigt.
- ▶ Drift er underlagt følgende to betingelser: (1) Enheden må ikke forårsage (skadelig) forstyrrelse, og (2) enheden skal acceptere eventuel modtagen forstyrrelse, herunder forstyrrelse, som kan forårsage uønsket drift (af enheden).

QDID (Qualified Design Identity) : B014836

SÅDAN ANVENDES BLUETOOTH





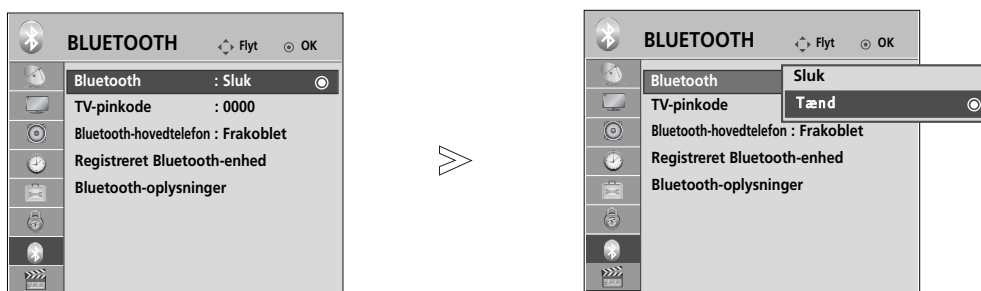

SÅDAN INDSTILLES BLUETOOTH

Du kan benytte trådløs kommunikation uden at skulle tilslutte kabler, hvis du ønsker at høre lyden via Bluetooth-headset'et eller modtage jpeg-billeder fra en ekstern enhed og få dem vist på tv og lytte til musik på mobiltelefonen (Bluetooth-enhed).

Du får adgang til menuen BLUETOOTH ved at trykke på "Sluk".
Tryk på "Sluk", hvis du ikke ønsker at bruge Bluetooth-funktionen.

Hvis enheden er tilsluttet den eksterne Bluetooth-enhed, kan du trykke på "Tænd", efter at enheden er blevet slået fra.



- 1   Tryk på **BLUETOOTH**.
- 2   Tryk på **Bluetooth**.
- 3   Tryk på **Tænd** eller **Sluk**.
- 4  Gem.

- Tryk på knappen **MENU** for at vende tilbage til normal tv-visning.
- Tryk på knappen **RETURN (Tilbage)** for at gå til forrige menuskærm.

SÅDAN ANGIVES EN TV-KODE





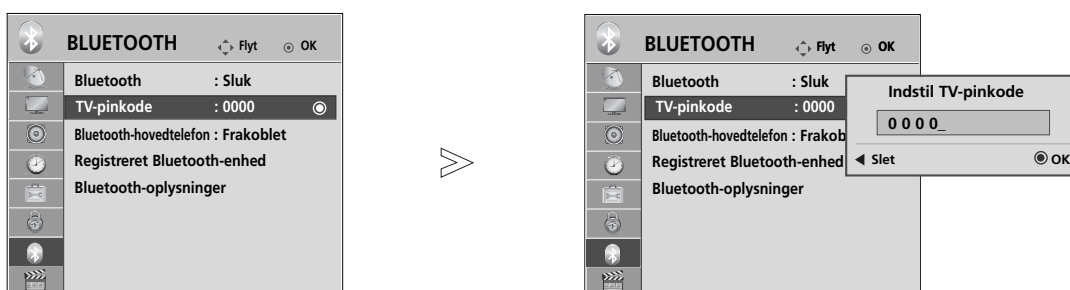

Bruges til at acceptere tilslutningen fra eller oprettelse af forbindelse til en ekstern Bluetooth-enhed, PIN-koden skal angives igen.

Se den relevante brugervejledning for at få detaljer om, hvordan man angiver en kode til den eksterne Bluetooth-enhed.

Tv'ets PIN-kode består af op til 10 cifre.

Tv'ets PIN-kode skal bestå af mere end 1 ciffer.



- 1   Tryk på **BLUETOOTH**.
- 2   Tryk på **TV-pinkode**.
- 3   Indtast den ønskede kode.
- 4 

- Tryk på knappen < for at slette cifrene et ad gangen.

- Tryk på knappen **MENU** for at vende tilbage til normal tv-visning.
- Tryk på knappen **RETURN (Tilbage)** for at gå til forrige menuskærm.

SÅDAN ANVENDES BLUETOOTH

BLUETOOTH-HOVEDTELEFONER

Når du vælger Bluetooth-headset'et, kan du lytte til tv'ets lyd i Bluetooth-headset'et via trådløs kommunikation.

Du skal parre det med en ny Bluetooth-enhed, før det tages i brug. Du kan finde detaljerede oplysninger i den relevante brugervejledning.

Der kan maksimalt tilknyttes 12 enheder.

Mens enheden søger efter Bluetooth-headset'et, fungerer de øvrige knapper undtagen "Stop" (knappen OK) ikke.

Sådan tilsluttes et nyt sæt Bluetooth-hovedtelefoner

Du kan kun søge efter det nye Bluetooth-headset i afbrudt tilstand.

Under søgningen, vises listen med alle Bluetooth-headsets, der svarer.

After new Bluetooth device is searched, the PIN number is validated to connect the device. For details, refer to the user manual of the applicable device.

Når du vælger Kabel (DVB kabelfunktion), og du har valgt Finland eller Sverige, kan du ikke høre stereolyd i et Bluetooth headset.

* Valg af kabel (DVB kabelfunktion), hvis Finland eller Sverige er valgt.

1. Et Bluetooth-headset afbrydes, hvis der er et.

2. Alle lister med headset-enheder slettes.

3. Bluetooth slås fra.

4. "Invalid format" (Ugyldigt format) vises, hvis der gøres forsøg på tilslutning af et kun-stereo-headset.

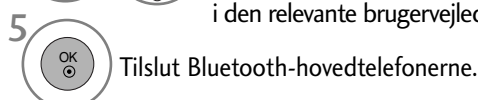
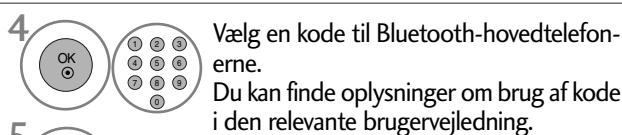
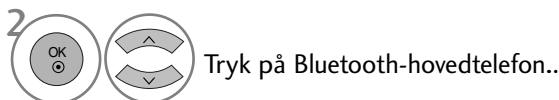
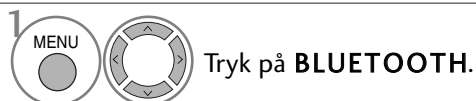

Sådan tilslutter man Bluetooth-hovedtelefoner, der allerede er registreret



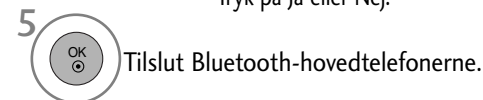
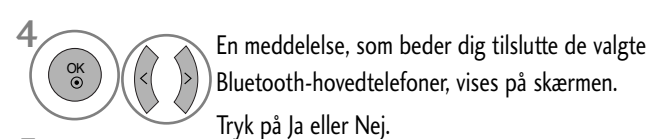
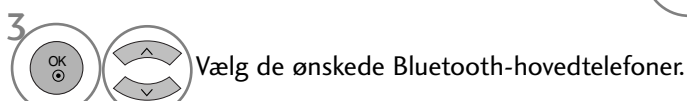
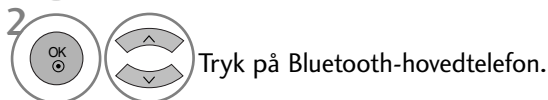

Bluetooth-headsets vises i den rækkefølge, de benyttes i, med det headset, der seneste blev benyttet, øverst.

Hvis du vil oprette forbindelse til en Bluetooth-enhed, som allerede er registreret, kan du gøre dette uden brug af kode.

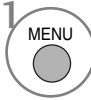
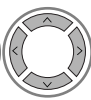

- Indstillingen for headset'et afbrydes automatisk, når der slukkes for tv'et og tændes igen efter tilslutning/brug af Bluetooth-headset'et.
- Tv'ets højttaler slås fra, og lyden sendes direkte til headset'et, når Bluetooth-headset'et tilsluttes.

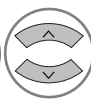
Sådan frakobles Bluetooth-hovedtelefonerne, mens de er i brug

- 1   Tryk på **BLUETOOTH**.
- 2    Tryk på Bluetooth-hovedtelefon.
- 3  Kobl Bluetooth-hovedtelefonerne fra.

Forespørgsel om tilslutning til tv fra Bluetooth-hovedtelefonerne

Når Bluetooth-menuen er i tilstanden "Tænd", og der kommer en tilslutningsforespørgsel fra hovedtelefonerne, vises denne meddelelse.

Ikke alle headsets understøtter denne funktion. (Henviser til den relevante brugervejledning til Bluetooth-hovedtelefonerne.)

Nogle typer hovedtelefoner kan forsøge at få forbindelse, når de er slukket/tændt, selv om de ikke er inkluderet på listen over registrerede enheder.



- 1   Tryk på Ja eller Nej.

! BEMÆRK

- ▶ LG anbefaler følgende headset.

-Mono/Stereo : Nokia : BH501 / Jabra : BT620s /
Sony : DR-BT30Q / Philips : SHB7100 /
Plantronics : Pulsar590 / Motorola : HT820 /
Motorola : S9 / LG : HBS200

-Only Stereo : Logitech : Freepulse-wireless

-Only Mono : Motorola : H800 / Jabra : BT250v /
Jabra : BT2040 / Plantronics : Discovery665 /
Nokia : BH-900 / Sony Ericsson : HBH-GV435 /
Samsung : WEP500 / LG: Prada HBM-510

Afhængigt af størrelsen af headset'ets bufferhukommelse kan der opstå forsinkelse i lyden.

- ▶ Der kan søges efter og tilsluttes stereo/mono-headsets, hvis Bluetooth-kompatibilitet er certificeret.
- ▶ Bluetooth-enheder med stereo/mono-headsets, der understøtter A2DP eller HSP -funktionen, kan tilsluttes.
- ▶ Der kan muligvis ikke søges efter eller oprettes forbindelse til enheden, hvis tv'ets omgivelser er som følger:
 - Der er kraftig udsendelse af elektromagnetiske bølger.
 - Der er mange Bluetooth-enheder.
 - Hvis der er slukket for headset'et, det ikke er på plads eller der er fejl på det.

-Der er kommunikationsfejl, fordi produkter som f.eks. mikrobølgeovne, trådløse LAN-forbindelser, gaskomfurer m.m. bruger den samme frekvens.

- ▶ Der kan kun tilsluttes ét Bluetooth-headset ad gangen.
- ▶ Hvis forbindelsen afbrydes, fordi tv'et slukkes el.lign., vil den ikke automatisk blive genoprettet. Forsøg at tilslutte den relevante enhed igen.
- ▶ Visse funktioner fungerer langsommere, når hovedtelefonerne er sat til.
- ▶ Enheden skifter ikke automatisk til højttalertilstanden Home Theater (Hjemmebiograf), hvis du bare vælger Simplink Home Theater (Simplink-hjemmebiograf) efter at have brugt hovedtelefonerne i Simplink-tilstand.
- ▶ Hvis der fortsat ikke kan oprettes forbindelse til hovedtelefonerne, skal enheden parres igen.
- ▶ Lydkvaliteten på mono-headsets bliver ikke så god som på stereo-headsets.
- ▶ Der kan forekomme støj på mono-headsets i takt med, at afstanden til tv'et øges, fordi de benytter en anden transmissionsmetode end stereo-headsets.
- ▶ Hvis der benyttes et Bluetooth-headset, fungerer lydstyrkeknapperne +/- og knappen, der slår lyden fra, ikke, og lydmenuen skifter til standardværdien og deaktiveres.
- ▶ Med Bluetooth slået til vil tv'et automatisk skifte til Bluetooth-tilstand, hvis en registreret enhed tændes, selv om du ser i en anden indgangstilstand. I så fald, skal du indstille Bluetooth til Fra.

SÅDAN ANVENDES BLUETOOTH

SÅDAN HÅNDBTERES REGISTREREDE BLUETOOTH-ENHEDER

Hvis der ikke er registreret nogen enheder, deaktiveres menuen Registreret B/T Device (Registreret B/T-enhed), og den kan ikke benyttes.

Når der er registreret 12 enheder, kan du ikke registrere flere, og eksterne enheder vil ikke længere være i stand til at blive parret med tv'et. I sådanne tilfælde kan du slette én (kobl først enheden fra, hvis den er tilsluttet tv'et), og du kan nu registrere en anden enhed.

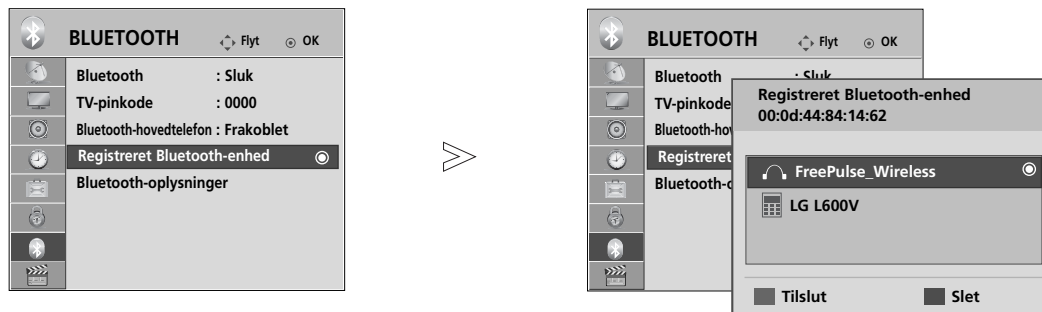

1   Tryk på **BLUETOOTH**.

2   Tryk på **Registreret Bluetooth-enhed**.

3  Kontrollér den registrerede Bluetooth-enhed.

■ Tilslutning af det registrerede Bluetooth-headset

1  Vælg den registrerede Bluetooth-hovedtelefon, som du vil tilslutte.

2  **BLÅ** Der vises en meddelelse, som spørger, om det valgte Bluetooth-headset skal tilsluttes.

3   Tryk på Ja eller Nej.

■ Sådan slettes en registreret Bluetooth-enhed

"Delete" ("Slet") vil være tilgængelig, hvis du vælger den enhed, der ikke er sluttet til tv-apparatet.

1  Vælg den Bluetooth-enhed, der skal fjernes.

2  **RØD** En meddelelse, som beder om tilladelse til at slette den valgte Bluetooth-enhed, vises på skærmen.

3   Tryk på Ja eller Nej.

■ Afbrydelse af registreret Bluetooth-enhed

"Disconnect" ("Afbryd") vil være tilgængelig, hvis du vælger den enhed, der er sluttet til tv-apparatet.

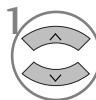
1  Vælg den Bluetooth-enhed, der aktuelt er sluttet til tv-apparatet.

2  **BLÅ** Afbryd Bluetooth-enheden.

MINE BLUETOOTH-OPLYSNINGER

Denne funktion viser brugeren My Bluetooth Information (Mine Bluetooth-oplysninger).

"Edit" (Rediger) er tilgængelig, hvis tv'et ikke er sluttet til nogen enhed.

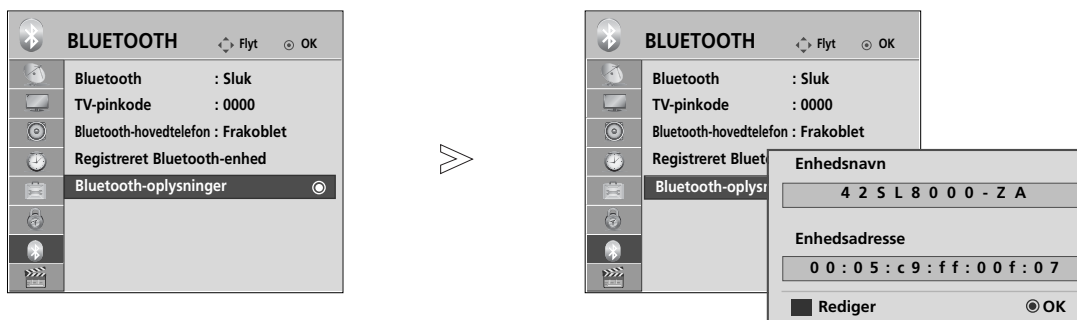

Du kan ændre Enhedsnavn.

Du kan kontrollere Enhedsadresse.



1   Tryk på **BLUETOOTH**.

2   Tryk på **Bluetooth-oplysninger**.

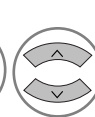
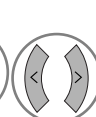
3  **BLÅ**    Indtast enhedens navn. Du kan benytte bogstaverne A til Z, tallene 0 til 9, +/- og mellemrum.

4  Gem.

- Tryk på knappen **MENU** for at vende tilbage til normal tv-visning.
- Tryk på knappen **RETURN (Tilbage)** for at gå til forrige menuskærm.

SÅDAN ANVENDES BLUETOOTH

SÅDAN MODTAGES BILLEDER VIA EN EKSTERN BLUETOOTH-ENHED

Der er oplysninger om at sende fotos (kun JPEG) fra den eksterne Bluetooth-enhed til tv'et i brugervejledningen til den pågældende enhed.

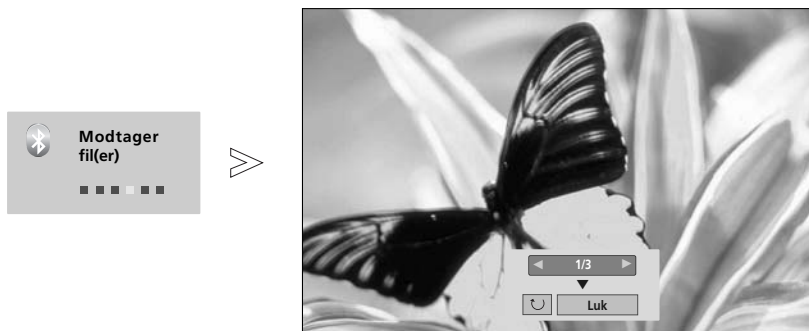

- Når du trykker på Luk med knappen $\wedge \vee < >$, forsvinder skærmmenuen. Den vises igen, når du har trykket på OK-knappen endnu en gang.



Vælg de ønskede billeder.

 **(Rotate (Rotér))**: Rotér billeder.

- Drejer billedet 90° med uret, når du trykker på OK-knappen  **(Rotate (Rotér))**.

- Billedet, der skal modtages, må maksimalt have en størrelse på 10 MB.
- Du kan ikke modtage billedet, mens du bruger Bluetooth-headset'et.
- Du kan ikke modtage billeder, mens du hører musik fra en Bluetooth-enhed.
- Hvis du ønsker at afbryde modtagelsen af et billede, skal du trykke på knappen RETURN (TILBAGE), mens den eksterne Bluetooth-enhed er i gang med at sende det. Resultatet bliver, at alle fotos, du allerede har modtaget, bliver slettet.
- Visse Bluetooth-enheder kan ikke overføre billedfiler (JPEG) til tv-apparatet.

MUSIK FRA EN EKSTERN BLUETOOTH-ENHED

Der er oplysninger om at lytte til musik fra den eksterne Bluetooth-enhed på tv'et i brugervejledningen til den pågældende enhed.

Brug en Bluetooth-enhed, der understøtter A2DP (som ekstern enhed)

- Visse Bluetooth-enheder kan ikke udsende musik via tv'ets højttalersystem.

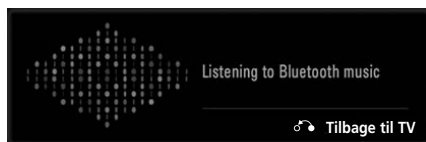

- Tryk på knappen \triangleleft + eller - for at justere lydstyrken.
- Hvis du vil slå lyden fra, skal du trykke på knappen MUTE (Slå lyden fra).
- Tryk på knappen RETURN (Retur) for at vende tilbage til normal tv-visning.

BEMÆRK

- ▶ Du kan ikke høre musik, mens Bluetooth-headset'et benyttes.
- ▶ Du kan ikke høre musik, mens der modtages billeder.

SÅDAN BRUGER DU USB-ENHEDEN

Når USB-enheden tilsluttes

Denne pop op-menu vises automatisk, når der tilsluttes en USB-enhed.

“POP UP MENU” vises ikke, mens OSD inkl. Menu, EPG eller Schedule list (Planlægningsliste) er aktiveret.

Hvis pop op-menuen ikke vises, kan du vælge MUSICLISTE, FOTOLISTE eller FILMLISTE i USB-menuen.

Du kan ikke oprette en ny mappe eller slette en eksisterende mappe på en USB-enhed.

1 Slut USB-enheden til USB IN-stikket på tv'et.

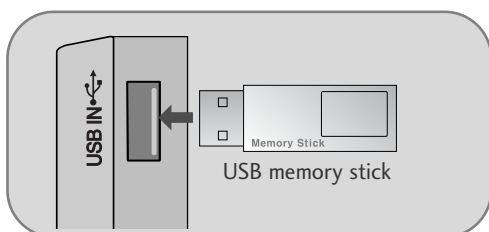

- Kun foto (JPEG), musik (MP3) og film (DAT, MPG, MPEG, VOB, AVI, DIVX, MP4, MKV, TS, TRP, TP) understøttes.

2 Vælg FOTOLISTE eller MUSICLISTE eller FILMLISTE.



Når USB-enheden fjernes

Vælg menuen USB-enhed inden du fjerner USB-enheden.



Vælg Eject



Sikkerhedsforanstaltninger, når du bruger USB-enheden

- ▶ Det er kun en USB-lagringsenhed, der kan genkendes.
- ▶ Hvis USB-lagringsenheden tilsluttes gennem en USB-hub, kan enheden ikke genkendes.
- ▶ En USB-lagringsenhed, der benytter et automatisk genkendelsesprogram, bliver muligvis ikke genkendt.
- ▶ En USB-lagringsenhed, der benytter sin egen driver, bliver muligvis ikke genkendt.
- ▶ Genkendeshastigheden for en USB-lagringsenhed kan afhænge af den enkelte enhed.
- ▶ Sluk ikke for tv'et, og tag ikke USB-enheden ud af stikket, mens den tilsluttede USB-lagringsenhed arbejder.
Hvis en sådan lagringsenhed pludselig separeres eller tages ud af stikket, kan de lagrede filer eller USB-lagringsenheden blive beskadiget.
- ▶ Tilslut ikke en USB-lagringsenhed, der er blevet kunstigt manipuleret på pc'en. Enheden kan være skyld i, at produktet ikke fungerer eller ikke kan afspilles. Glem ikke, at der kun må bruges en USB-lagerenhed med normale musik-, billed- eller filfiler.
- ▶ Brug kun en USB-lagerenhed, som er formateret som et FAT32-filsystem, NTFS-filsystemet benyttes under Windows-operativsystemet. En lagringsenhed, der er formateret på en måde, der ikke understøttes af Windows, bliver muligvis ikke genkendt.
- ▶ Tænd for strømmen til en USB-lagerenhed (over 0,5 A), som kræver en ekstern strømforsyning. I modsat fald genkendes enheden ikke.
- ▶ Tilslut en USB-lagerenhed med kablet, som tilbydes af enhedens producent.
- ▶ Nogle USB-lagringsenheder understøttes ikke eller har en uregelmæssig drift.
- ▶ Der anvendes samme filjusteringsmetode på USB-lagringsenheden som i Windows XP, og filnavne på op til 100 engelske tegn kan genkendes.
- ▶ Husk at sikkerhedskopiere vigtige filer, da data, der gemmes på en USB-hukommelsesenhed, kan blive beskadiget. Vi er ikke ansvarlige for et eventuelt tab af data.
- ▶ USB-enheden opdages muligvis ikke, hvis USB HDD'en ikke har en ekstern strømkilde. Så husk tilslutning til den eksterne strømkilde.
- Brug en adapter til en ekstern strømkilde. Vi garanterer ikke et USB-kabel til en ekstern strømkilde.
- ▶ Data på en USB-lagerenhed kan ikke slettes i NTFS-filsystemet.
- ▶ Du kan bruge op til fire partitioner eller USB-hukommelsesenheder, hvis USB-hukommelsesenheden har flere partitioner, eller hvis du bruger en USB-multikortlæser.
- ▶ Det er kun FAT32-filsystemet, der understøtter slettefunktionen.
- ▶ Hvis en USB-hukommelsesenhed sluttes til en USB-multikortlæser, genkendes masselagerets data muligvis ikke.
- ▶ Kobl USB-hukommelsesenheden fra og til igen, hvis den ikke fungerer korrekt.
- ▶ Hastigheden, hvormed USB-hukommelsesenheden registreres, varierer fra enhed til enhed.
- ▶ Hvis der tilsluttes USB i standbytilstand, benyttes harddisken, når tv'et tændes.
- ▶ Den anbefalede kapacitet er 1 TB eller derunder til en ekstern USB-harddisk og 32 GB eller derunder til USB-hukommelse.
- ▶ Enheder med en kapacitet større end den anbefalede fungerer muligvis ikke korrekt.
- ▶ Sluk harddisken, og tænd den igen for at få den eksterne USB-harddisk til at fungere korrekt i energisparetilstand, hvis den ikke fungerer.
- ▶ USB-lagerenheder under USB 2.0 understøttes også. De fungerer måske ikke korrekt med filmlisten.

SÅDAN BRUGER DU USB-ENHEDEN

PHOTO LIST (FOTOLISTE)

Du kan få vist fotofiler på USB-lagerenheden.

Visningen på skærmen kan afvige fra dit tv-apparat. Billeder er eksempler, som kan hjælpe med tv-betjeningen. Når du ser et billede via funktionen Billedliste, kan du ikke ændre billedtilstanden.

FOTO (*.JPEG) understøttede filer

Basislinje: 64 x 64 ~ 15360 x 8640

Progressiv : 64 x 64 ~ 1920 x 1440

- Du kan kun afspille JPEG-filer
- Filer, der ikke understøttes, angives med et særligt ikon.

Skærmkomponenter



Vælg USB.

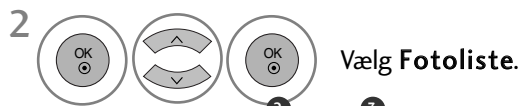

Vælg Fotoliste.

- 1 Går til filen på øverste niveau
- 2 Current page/Total pages (Aktuel side/Alle sider)
- 3 Det samlede antal markerede fotos
- 4 Tilsvarende knapper på fjernbetjeningen





Valg af foto og pop op-menu





- ▶ **Vis** : Vis det valgte element.
- ▶ **Marker alle** : Markér alle fotos på skærmen.
- ▶ **Afmarker alle** : Fjern markeringen af alle markerede fotos.
- ▶ **Slet eller Slet markeret(Kun FAT32-filsystemet)** : Slet det valgte fotoelement.
- ▶ **Luk** : Luk pop op-menuen.

1  Vælg destinationsmappen eller destinationsdrevet.

2   Vælg de ønskede fotos.

3   Vis pop op-menuen.

4   Vælg den ønskede pop op-menu.

- Brug knappen P \wedge \vee til at navigere på fotosiden.
- Brug knappen **MARK(MARKER)** til at markere et foto eller fjerne markeringen af det. Du kan få vist de enkelte markerede fotos eller et diasshow af de markerede fotos, hvis et eller flere fotos er markeret. Du kan få fotos i mappen vist individuelt eller som et diasshow, hvis ingen fotos er markeret.

• Tryk på knappen **RETURN (Tilbage)** for at gå til forrige menuskærm.

SÅDAN BRUGER DU USB-ENHEDEN



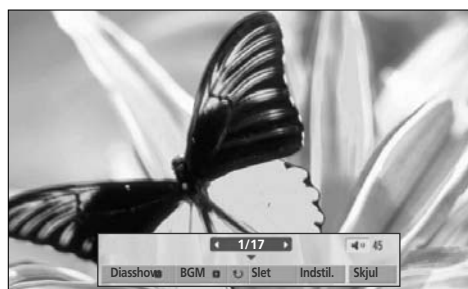

Sådan vises fotos



Samtlige funktioner er tilgængelige på skærbilledet, der viser fotoet i fuld størrelse.

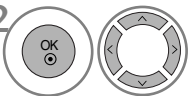

Fotoets højde/bredde-forhold kan ændre størrelsen af fotoet, som det vises på skærmen i fuld størrelse.

Tryk på knappen **RETURN (Tilbage)** for at gå til forrige menuskærm.

-  Vælg destinationsmappen eller destinationsdrevet.
-  Vælg de ønskede fotos.
-  Vis pop op-menuen.
-  Vælg **Vis**.
-  Det valgte foto vises i fuld størrelse

- Brug knappen **P**   til at navigere på foto-siden.

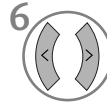

Vælg **Diasshow**, **BGM**, **⤵** (Roter), **Slet**, **Indstil**, eller **Skjul**.

- Brug knappen < > til at vælge det forrige eller næste foto.
- Brug knappen < > til at vælge og styre menuen på fuld skærm.

- ▶ **Diasshow** : Hvis der ikke er markeret nogen billeder, vises alle fotos i den aktuelle mappe i diasshowet. Hvis der er valgt fotos, vises de som et diasshow.
 - Du kan indstille tidsintervallet mellem dias under Option (Indstilling).
- ▶ **BGM** (baggrundsmusik) : Lyt til musik, mens du ser fotos i fuld størrelse.
 - Angiv musikmappen til baggrundsmusik under Options (Indstillinger), inden du bruger denne funktion.
- ▶ **⤵ (Roter)** : Roter fotos.
 - Roterer fotoet 90°, 180°, 270°, 360° med uret.
 - Det kan ikke dreje, hvis billedet er bredere end den understøttede højde.
- ▶ **Slet (Kun FAT32-filsystemet)** : Slet fotos.
- ▶ **Indst.** : Angiv værdier for **Diashast.** og **Musikmappe** til baggrundsmusik.
 - Brug knappen ^ v < > til at vælge Indst., og tryk på knappen OK. Gå derefter til **OK**, og tryk på OK for at gemme indstillingerne.
 - Du kan ikke ændre **Musikmappe**, mens BGM afspilles.
- ▶ **Skjul** : Skjul menuen på fuld skærm.
 - Tryk på knappen OK for at få vist menuen igen på fuld skærm.

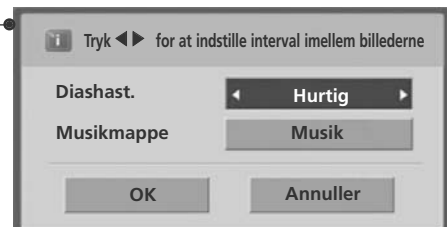

SÅDAN BRUGER DU USB-ENHEDEN

MUSIC LIST (MUSIKLISTE)

Du kan afspille musikfiler på USB-lagerenheden.

Købte musikfiler (*.MP3) kan indeholde ophavsretsmæssige begrænsninger.

Det er ikke sikkert, at afspilning af disse filer understøttes af denne model.

Musikfiler på din USB-enhed kan afspilles af denne enhed.

Visningen på skærmen kan afvige fra dit tv-apparat. Billeder er eksempler, som kan hjælpe med tv-betjeningen.

Understøtter op til fire drev.

Understøttede MUSIK-filer (*.MP3)

Bithastighed 32 ~ 320

- Samplingfrekvens, MPEG1 -lag 3: 32 kHz, 44,1 kHz, 48 kHz.
- Samplingfrekvens, MPEG2 -lag 3: 16 kHz, 22,05 kHz, 24 kHz
- Samplingfrekvens, MPEG2.5 -lag 3: 8 kHz, 11,025 kHz, 12 kHz

Skærmkomponenter

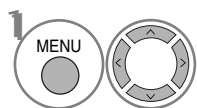

Vælg USB.

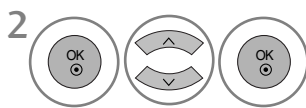

Vælg Musikliste.

- 1 Preview (Eksempel): Hvis der findes et albumcover til filen vises det.
- 2 Moves to upper level folder
- 3 Current page/Total pages (Aktuel side/Alle sider)
- 4 Det samlede antal markerede musiknumre
- 5 Tilsvarende knapper på fjernbetjeningen





Valg af musik og pop op-menu

Der vises op til 6 musiktitler pr. side, som vist.





- ▶ **Afspil** (under stop) : Afspil de valgte musiknumre. Når et stykke musik er færdigafspillet, afspilles det næste valgte stykke musik. Hvis der ikke er nogen markerede musiknumre at afspille, afspilles det næste musiknummer i den aktuelle mappe. Hvis du går til en anden mappe og trykker på knappen OK, stoppes afspilningen af det musiknummer, der er ved at blive afspillet.
- ▶ **Afspil mark.** : Afspil de valgte musiknumre. Når et musiknummer er afspillet, afspilles det næste markerede musiknummer automatisk.
- ▶ **Stop afspilning** (under afspilning) : Stop de musiknumre, der afspilles.
- ▶ **Afspil med foto** : Start afspilning af de markerede musiknumre, og flyt derefter til fotolisten.
- ▶ **Marker alle** : Markér alle musiknumre i mappen.
- ▶ **Afmarker alle** : Fjern markeringen af alle markerede musiknumre.
- ▶ **Slet eller Slet markeret(Kun FAT32-filsystemet)** : Slet de valgte musiknumre.
- ▶ **Luk** : Luk pop op-menuen.

1  Vælg destinationsmappen eller destinationsdrevet.

2   Vælg de ønskede musiknumre.

3  Vis pop op-menuen.

4   Vælg den ønskede pop op-menu.

- Brug knappen $\wedge \vee$ til at navigere op/ned på musik siden.
- Brug knappen **MARK** (MARKER) til at markere et musiknummer eller fjerne markeringen af det. Hvis der er markeret en eller flere musikfiler, afspilles de markerede musiknumre efter hinanden. Hvis du f.eks. kun ønsker at lytte til ét musiknummer igen og igen, skal du bare markere det pågældende musiknummer og afspille det. Hvis der ikke er markeret nogen musiknumre, afspilles alle musiknumrene i mappen efter hinanden.

- Tryk på knappen **RETURN (Tilbage)** for at gå til forrige menuskærm.

SÅDAN BRUGER DU USB-ENHEDEN

- Hvis du ikke trykker på en knap i et stykke tid under afspilningen, flyder boksen med afspilningsoplysninger som pauseskærm (som vist nedenfor).
- "Pauseskærmen"?
Pauseskærmen skal forhindre pixelskader på skærmen, som kan forekomme, hvis et fast billede bliver vist på skærmen i længere tid.



! BEMÆRK

- ▶ vises efter titlen, når en musikfil afspilles.
- ▶ En beskadiget eller ødelagt musikfil afspilles ikke, men der vises 00:00 i afspilningstid.
- ▶ Musik med copyrightbeskyttelse, der er hentet fra en betalingstjeneste, starter ikke, men viser upassende oplysninger i afspilningstid.
- ▶ Hvis du trykker på knapperne OK, , stoppes pauseskærmen.
- ▶ Knapperne PLAY (AFSPIL) () , Pause (II) , , , på fjernbetjeningen kan også benyttes i denne tilstand.
- ▶ Du kan vælge det næste musiknummer med knappen , og du kan vælge det forrige musiknummer med knappen .

MOVIE LIST (FILMLISTE)

Du kan afspille filmfiler på USB-lagerenheden.

Viser filmene i USB-mappen og understøtter afspilning.

Gør det muligt at afspille alle film i mappen og de filer, brugeren ønsker.

Redigering, f.eks. sletning eller tilføjelse, er ikke tilladt.

Det er en filmliste, der viser mappeoplysninger og filmfil.

Skærbilledet kan afvige fra dit tv. Billederne er eksempler, som kan assistere ved betjeningen af tv'et.

Filer, der understøtter MOVIE (FILM) (*.dat/*.mpg/*.mpeg/*.ts/*.trp/*.tp/*.vob/*.mp4/*.mkv/*.avi/*.divx)

Videoformat: DivX3.11, DivX4.12, DivX5.x, DivX6, Xvid1.00, Xvid1.01, Xvid1.02, Xvid1.03, Xvid 1.10-

beta-1/beta-2, Mpeg-1, Mpeg-2, Mpeg-4, H.264/AVC

Audioformat: Dolby Digital, AAC, Mpeg, MP3, LPCM, HEAAC

Bithastighed: inden for 32 ~ 320 khz (MP3)

Undertekstformat: *.smi/*.srt/*.sub(MicroDVD, SubViewer

1.0/2.0)/*.ass/*.ssa/*.txt(TMPlayer)/*.psb(PowerDivx)

- Visse undertekster, som brugeren har oprettet, fungerer ikke korrekt.
- Visse specialtegn understøttes ikke i undertekster.
- HTML-koder understøttes ikke i undertekster.
- Undertekster på andre end de understøttede sprog er ikke tilgængelige.
- Tidsinformation i en ekstern undertekstfil skal arrangeres i stigende orden til afspilning.
- Der kan forekomme afbrydelser på skærmen (billedstop, hurtig afspilning m.v.), hvis der skiftes lydprog.
- En beskudiget filmfil afspilles muligvis ikke korrekt, eller visse afspilningsfunktionerne kan ikke bruges.
- Filmfiler, som er frembragt vha. visse kodeenheder, afspilles muligvis ikke korrekt.
- Hvis billed- og lydstrukturen for optagede filer ikke er "interleaved", udsendes der enten billeder eller lyd.
- HD-videoer med op til 1920x1080@25/30P eller 1280x720@50/60P understøttes afhængigt af billedet
- Videoer med en opløsning på over 1920x1080@25/30P eller 1280x720@50/60P fungerer muligvis ikke korrekt afhængigt af billedet.
- Andre filmfiler end de angivne typer og formater fungerer muligvis ikke korrekt.
- **Maksimal bithastighed ved afspilning af film er 20 Mbps.**
- Der garanteres ikke for jævn afspilning af profiler, der er kodet på niveau 4.1 eller senere i H.264/AVC.
- DTS Audio codec understøttes ikke.
- En filmfil større end 30 GB kan ikke afspilles
- En DivX-filmfil og dens undertitelfil skal være placeret i samme mappe.
- Navnet på en videofil og dens undertekstfilnavn skal være identiske, hvis den skal kunne vises.
- Afspilning af en video via en USB-forbindelse, der ikke understøtter høj hastighed, fungerer muligvis ikke korrekt.
- Filer, der er kodet med GMC(Global Motion Compensation) kan ikke afspilles.
- Når du ser en film via funktionen Filmliste, kan du ikke justere et billede med knappen for strømbesparende og AV-tilstand på fjernbetjeningen. Brugeropsætning for hvert billede fungerer ikke.

Fil Filtypenavn	Video Decoder	Audio Codec	Maks. opløsning
mpg, mpeg, vob	MPEG1, MPEG2	Dolby Digital, MPEG, MP3, LPCM	1920x1080@30p
dat	MPEG1	Dolby Digital, MPEG, MP3, LPCM	
ts, trp, tp	MPEG2, H.264/AVC	Dolby Digital, AAC, MPEG	
mp4	MPEG4 SP, MPEG4 ASP, Divx 3.11, Divx 4.12, Divx 5.x Divx 6, Xvid 1.00, Xvid 1.01, Xvid 1.02, Xvid 1.03 Xvid 1.10-beta 1, Xvid 1.10-beta 2, H.264/AVC	Dolby Digital, HEAAC, AAC, MPEG, MP3, LPCM	
avi	MPEG 2, MPEG 4 SP, MPEG4 ASP, Divx 3.11, Divx 4, Divx 5, Divx 6 Xvid 1.00, Xvid 1.01, Xvid 1.02, Xvid 1.03, Xvid 1.10-beta 1 Xvid 1.10-beta 2, H.264/AVC	Dolby Digital, HEAAC, AAC, MPEG, MP3, LPCM	
mkv	H.264/AVC, MPEG 1, MPEG 2, MPEG 4 SP, MPEG4 ASP	Dolby Digital, HEAAC, AAC, MPEG, MP3, LPCM	
divx	MPEG 2, MPEG 4 SP, MPEG4 ASP, Divx 3.11, Divx 4, Divx 5, Divx 6 Xvid 1.00, Xvid 1.01, Xvid 1.02, Xvid 1.03, Xvid 1.10-beta 1 Xvid 1.10-beta 2, H.264/AVC	Dolby Digital, HEAAC, AAC, MPEG, MP3, LPCM	

SÅDAN BRUGER DU USB-ENHEDEN

Skærmkomponenter

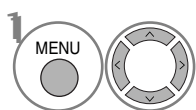

Vælg USB.

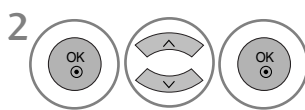

Vælg Biografliste

- 1 Går til filen på øverste niveau
- 2 Current page/Total pages (Aktuel side/Alle sider)
- 3 Samlet antal markerede filmtitler
- 4 Tilsvarende knapper på fjernbetjeningen





Menuen Movie Selection (Valg af film) og Pop op





- ▶ **Afspil** : Afspiller de valgte filmtitler. Divx-afspilningen sker, mens skærmen skifter.
- ▶ **Marker alle** : Marker alle filmtitler i mappen.
- ▶ **Fjern markering fra alle** : Fjern markeringen fra alle markerede filmtitler.
- ▶ **Slet eller Slet markeret (Kun FAT32-filsystemet)** : Slet det valgte filelement.
- ▶ **Luk** : Luk pop op-menuen.

1  Vælg destinationsmappen eller destinationsdrevet.

2   Vælg de ønskede filmtitler.

3  Vis pop op-menuen.

4   Vælg den ønskede pop op-menu.

- Brug knappen  til at navigere på filmsiden.
- Brug knappen **MARK** til at markere eller fjerne markeringen fra en film. Når en eller flere filmfiler er markeret, afspilles de i rækkefølge.

- Tryk på knappen **RETURN (Tilbage)** for at gå til forrige menuskærm.

BEMÆRK

- ▶ Hvis filerne ikke understøttes, vises en meddelelse herom.

SÅDAN BRUGER DU USB-ENHEDEN

Brug af filmlistefunktionen, afspil



Billedstr.	◀ Fuld Skærm ▶
Lydsprog	1
Undertekstsprog	Latin 1
· Synk	0
· Position	0
Luk	

- ▶ **Billedstr.** : Vælger det ønskede billedformat under filmafspilning.
- ▶ **Lydsprog & Undertekstsprog** : Ændrer sproggruppen for audio/undertekst under filmafspilning.
- ▶ **Synk** : Justerer tidssynkroniseringen for undertitler fra -10 sek. ~ +10 sek. i trin på 0,5 sek. under filmafspilning.
- ▶ **Position** : Ændrer placeringen af underteksterne til toppen eller bunden under filmafspilning.

Undertekstsprog	Understøttede sprog
Latin1	engelsk, spansk, fransk, tysk, italiensk, svensk, finsk, hollandsk, portugisisk, dansk, rumænsk, norsk, albansk, Gælisk, walisisk, irisk, katalansk, valenciansk
Latin2	bosnisk, polsk, kroatisk, tjekkisk, slovakisk, slovensk, serbisk, ungarsk
Latin4	estisk, lettisk, litauisk
kyrillisk	bulgarsk, makedonisk, russisk, ukrainsk, Kazakh
græsk	græsk
tyrkisk	tyrkisk

! BEMÆRK

- ▶ Det er kun filer, der er gemt i ASCII CODE, der understøttes til filmens eksterne undertekster.
- ▶ Hver undertekstlinje understøtter kun 500 bogstaver og 500 tal.
- ▶ Undertekstfilen understøtter kun 10.000 sync blokke.

Brug af fjernbetjeningen

◀◀ / ▶▶	<p>Under afspilningen</p> <p>tryk flere gange på knappen REW(◀◀) for at øge hastigheden ◀◀(x2) -> ◀◀◀◀(x4) -> ◀◀◀◀◀◀(x8) -> ◀◀◀◀◀◀◀◀(x16) -> ◀◀◀◀◀◀◀◀◀◀◀(x32) .</p> <p>tryk flere gange på knappen FF(▶▶) for at øge hastigheden ▶▶(x2)-> ▶▶▶▶(x4) -> ▶▶▶▶▶▶(x8) -> ▶▶▶▶▶▶▶▶(x16) -> ▶▶▶▶▶▶▶▶▶▶(x32).</p> <ul style="list-style-type: none"> ▪ Når der trykkes flere gange på disse knapper, øges hastigheden for hurtig fremspoling/tilbagespoling.
	<p>Tryk på knappen Pause() under afspilningen.</p> <ul style="list-style-type: none"> ▪ Stillbilledskærmen vises. ▪ Tv'et vender tilbage til afspilning, hvis der ikke trykkes på nogen af knapperne på fjernbetjeningen i 10 minutter. ▪ Tryk på knappen Pause(), og brug derefter knappen FF(▶▶) til langsom gen-givelse.
< >	<ul style="list-style-type: none"> ▪ Ved brug af knappen < eller > under afspilningen kan der vises en markør, som angiver positionen på skærmen.
PLAY(▶)	<p>Tryk på knappen PLAY(▶) for at vende tilbage til normal afspilning.</p>
ENERGY SAVING e2	<p>Tryk flere gangen på knappen Energibesparelse for at øge skærmens lysstyrke. (Se side 67).</p>
AV MODE	<p>Tryk flere gangen på knappen AV MODE (AV-tilstand) for at vælge den ønskede kilde. (Se side 37).</p>

DIVX-REGISTRERINGSKODE

Bekræft tv'ets DivX-registreringskode. Der kan købes eller lejes film på www.divx.com/vod vha. registreringsnummeret.

Det er ikke tilladt at afspille en lejet eller købt DivX-fil med en DivX-registreringskode fra et andet tv. (Der kan kun afspilles DivX-filer, med registreringskoden svarende til det anskaffede tv).

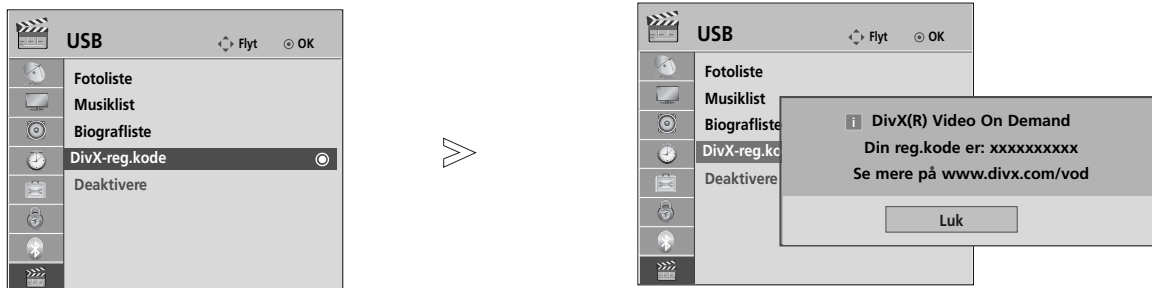

- Tryk på knappen **MENU** for at vende tilbage til normal tv-visning.
- Tryk på knappen **RETURN (Tilbage)** for at gå til forrige menuskærm.



“DivX certificeret til at afspille DivX video op til HD 1080p, herunder premium indhold” OM DIVX VIDEO: DivX® er et digitalt videoformat, skabt af DivX, Inc. Dette er en officiel DivX certificeret enhed, der afspiller DivX video.

Besøg www.divx.com for mere information og softwareværktøjer til at konvertere dine filer til DivX video.

OM DIVX VIDEO-ON-DEMAND: Denne DivX certificerede® enhed skal registreres for at kunne afspille DivX Video-on-Demand (VOD) indhold.

For at generere registreringskoden, skal du finde DivX VOD afsnittet i enhedens opsætningsmenu.

Gå til vod.divx.com med denne kode for at fuldføre registreringsprocessen, og få mere at vide om DivX VOD.

! BEMÆRK

- ▶ Filmfiler understøttes som følger

Opløsning: under 1920x1080 BxH pixel

Billedhastighed: under 30 billeder/sek. (1920x1080), under 60 billeder/sek. (under 1280x720)

- ▶ Video Decoder : MPEG 1, MPEG 2, MPEG 4, H.264/AVC, DivX 3.11, DivX 4.12, DivX 5.x, DivX 6, Xvid 1.00, Xvid 1.01, Xvid 1.02, Xvid 1.03, Xvid 1.10-beta1, Xvid 1.10-beta2





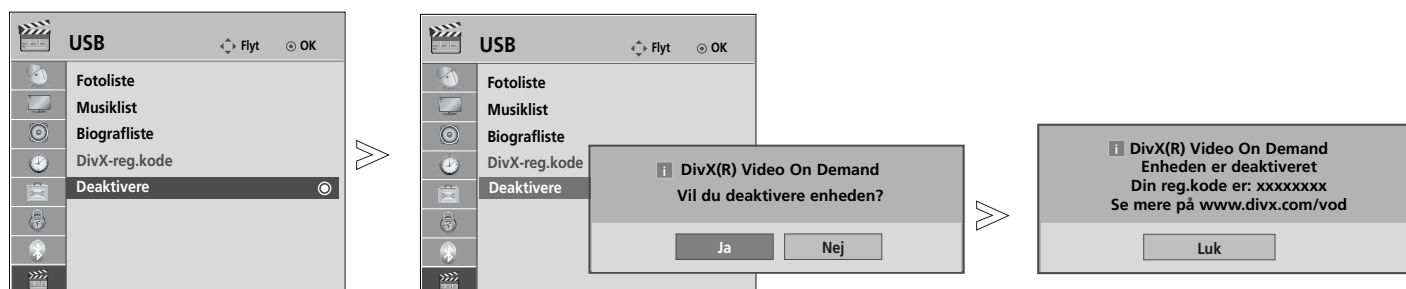

SÅDAN BRUGER DU USB-ENHEDEN

DEAKTIVERING

Formålet med deaktiveringen er at give brugerne, som har aktiveret alle tilgængelige enheder via web-serveren og er forhindret i at aktivere flere enheder, mulighed for at deaktivere enheder. DivX VOD gav forbrugeren mulighed for at aktivere op til seks enheder under én konto og erstatte eller deaktivere nogle af disse enheder ved at kontakte DivX Support og anmode om at få enhederne slettet. Med denne ekstra funktion kan brugerne selv deaktivere deres enheder og håndtere deres DivX VOD-enheder.



SÅDAN BRUGER DU USB-ENHEDEN

- 1   Vælg **USB**.
- 2   Vælg **Deaktivere**.
- 3   Vælg **Ja**.
- 4  Vis **Deaktivere**.

- Tryk på knappen **MENU** for at vende tilbage til normal tv-visning.
- Tryk på knappen **RETURN (Tilbage)** for at gå til forrige menuskærm.













EPG (ELEKTRONISK PROGRAMGUIDE)(I DIGITAL TILSTAND)

Dette system indeholder en elektronisk programguide (EPG), der gør det nemmere at navigere mellem de mulige programmer.

EPG-funktionen giver relevante oplysninger som f.eks. programlister og start- og sluttidspunkter om alle tilgængelige kanaler. I mange tilfælde kan du desuden bruge funktionen til at få detaljerede oplysninger om de enkelte programmer (det er den enkelte tv-station, der afgør, hvilke og hvor mange programoplysninger der er tilgængelige).

Funktionen kan kun anvendes, hvis den valgte tv-station udsender EPG-oplysninger.

EPG-funktionen viser programoversigten for de næste 8 dage.

	Viser de aktuelle skærmoplysninger.		Vises, når tekst-tv-funktionen er valgt.
	Vises, når programmet er i DTV-format.		Vises, når der er valgt undertekster.
	Vises, når radiofunktionen er valgt.		Vises, når programmet er kodet.
	Vises, når programmet benytter MHEG.		Vises, når lyden er i Dolby.
	Vises i forbindelse med et AAC-program		Vises i forbindelse med et Dolby Digital PLUS-program.
	Billedformatet for programudsendelser		
	Billedformatet for programudsendelser		

576i/p, 720p, 1080i/p : Opløsning for programudsendelser

Slå EPG til/fra

 Slå EPG til eller fra.

Vælg et program

 eller  Vælg det ønskede program.

 EPG forsvinder, når du går til et valgt program.

Knappernes funktion i guidevisningen NOW/NEXT (Nu/Næste)

Du kan få vist et program, der udsendes, efterfulgt af et planlagt program.

 Skift EPG-visning

 Få vist indstillingsmuligheder for timeroptagelse/påmindelse

 Få vist listen med timeroptagelser/påmindelser

 EPG forsvinder, når du går til et valgt program.

 Vælg programlisten Nu eller Næste

 Vælg sendestation

 Side op/side ned

Programvejledning

1 YLE TV1		6 Apr. 2007 15:09
ALLE	NU	Næste
 1 YLE TV1	That '70s show	Keno
 2 YLE TV2	Your World Today	World Business
 4 TV..	Legenen om Den....	Fantomen
 5 YLE FST	Naturtimmen	Kritiskt
 6 CNN	Lyssna	ABC
 8 YLE24	Glamour	Tänään otsikoissa

FAV Foretrukket INFO Oplysninger Programændring TV/RAD RADIO
Tilstand Planlæg Schedule List







 eller  Deaktiver EPG

 Vælg tv- eller radioprogrammer





 Slå de detaljerede oplysninger til eller fra

EPG (ELEKTRONISK PROGRAMGUIDE)(I DIGITAL TILSTAND)

Knappernes funktion i 8-dages visningen

-  **RØD** Skift EPG-visning
-  **GRØN** Få vist datoindstillingerne
-  **GUL** Få vist indstillingsmuligheder for timeroptagelse/påmindelse
-  **BLÅ** Få vist listen med timeroptagelser/påmindelser
-  EPG forsvinder, når du går til et valgt program.
-  Vælg Programme (Program).
-  Vælg sendestation





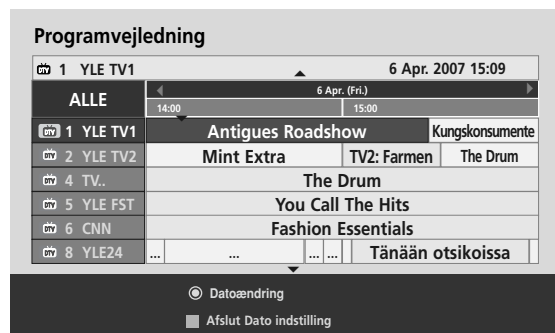

-  Side op/side ned
-  eller  Deaktiver EPG
-  Vælg tv- eller radioprogrammer
-  Slå de detaljerede oplysninger til eller fra

Knappernes funktion i datovisningen

-  **GRØN** Luk visningen med datoindstillinger
-  Skift til den valgte dato
-  Vælg en dato
-  Luk visningen med datoindstillinger
-  eller  Deaktiver EPG



Knappernes funktion i den udvidede beskrivelsesboks





-  Tekst op/ned
-  Få vist indstillingsmuligheder for timeroptagelse/påmindelse
-  eller  Slå de detaljerede oplysninger til eller fra
-  Deaktiver EPG



Knappernes funktion i visningen med optage-/påmindelsesindstillinger

Angiver et start- eller sluttidspunkt for optagelsen, og angiver kun en påmindelse om starttidspunktet med sluttidspunktet nedtonet.

- Denne funktion er kun tilgængelig, når optageudstyr, der bruger ben 8-optagesignalet, er tilsluttet DTV-OUT(AV2)-stikket ved hjælp af et SCART-kabel



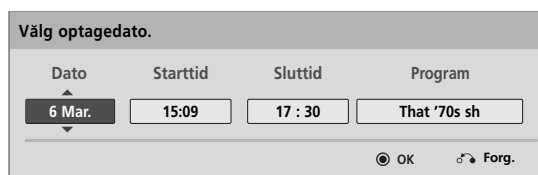



-  Skift til vejlednings- eller planlægningstilstand.
-  Vælg Optag eller Bliv.
Funktionsindstilling
-  Vælg Dato, Start/slut -tidspunkt eller Program.
-  Gem timeroptagelse/påmindelse





Knappernes funktion i planlægningslisten

Hvis du oprettede en planlægningsliste, vises det planlagte program på det planlagte tidspunkt, selvom et andet program vises på det pågældende tidspunkt.

Det er kun tasterne Op/Ned/OK/Return (Retur), der fungerer, når pop op-vinduet er åbent.

-  Tilføjer en ny indstillingstilstand for manuel optagelse.
-  Tilføjer en ny indstillingstilstand timervisning.
-  eller  Skift til guidevisning
-  Deaktiver EPG
-  Vælger den ønskede indstilling (Modify (Rediger)/Delete (Slet)/Delete All (Slet alt)).



-  Vælg Opgaveliste.
-  Side op/side ned

BILLEDINDSTILLING

INDSTILLING AF BILLEDSTØRRELSEN (FORMATFORHOLDET)

Du kan se forskellige billedformater på skærmen: 16:9, Kun Scanning, Original, Fuld bredde, 4:3, 14:9, Zoom og Biografzoom.

Hvis et ubevægeligt billede vises på skærmen i lang tid, kan billedet blive aftrykt på skærmen og være synligt.

Du kan justere forstørrelsesdelen med knappen $\wedge \vee$.

Denne funktion fungerer med følgende signal.

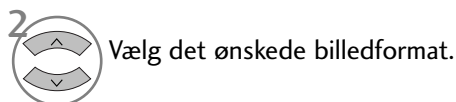

- Du kan også justere **Billedformat** i menuen **BILLEDE**.
- Vælg 14:9, Zoom og Biografzoom som zoomindstilling i billedformatmenuen. Når zoomindstillingen er angivet, vises hurtigmenuen igen.

• 16:9

Med følgende formatvalg kan du justere billedet vandret, i lineært målforhold, for at udfylde hele skærmen (godt til visning af 4:3-formaterede dvd'er).



• Kun Scanning

Med følgende valgmuligheder kan du se den bedste billedkvalitet, uden at du mister det originale billede i højopløsningskvalitet. Bemærk: Hvis det originale billede indeholder støj, kan du se billedstøjen ved kanten.



• Original

Når tv-apparatet modtager bredformatsignaler, ændres det billedformat, der vises, automatisk.



• Fuld bredde

Når tv'et modtager bredformatsignalet, vil du således kunne justere billedet vandret eller lodret i lineært målforhold, så det fylder hele skærmen



- **4:3**

Med følgende formatvalg vil du se et billede med et originalt 4:3-billedformat med grå søjler i højre og venstre side af skærmen.



- **14:9**

Billedformatet 14:9 vises på skærmen uden ændringer i billedet. I billedformatet 4:3 forstørres billedet i opad- og nedadgående retning, så billedet fylder hele skærmen.



- **Zoom**

Med følgende formatvalg vil du se billedet uden ændringer og på hele skærmen. Det øverste og nederste af billedet vil dog blive beskåret.

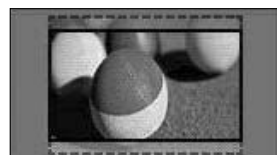

- **Biografzoom**

Vælg Cinema Zoom (Biografzoom), når du vil forstørre billedet og bevare proportionerne. Bemærk: Hvis du forstørrer eller formindsker billedet, kan det blive forvansket.



Knappen ◀ eller ▶ : Juster den forstørrede proportion af Cinema Zoom (Biografzoom). Justeringsområdet er 1~16.
Knappen ▼ eller ▲: Flytning af skærmen.

! BEMÆRK

- ▶ Du kan kun vælge 4:3 og 16:9 (bredformat), 14:9, **Zoom/Biografzoom** under Komponent.
- ▶ Du kan kun vælge 4:3, Original, 16:9 (bredformat), **14:9, Zoom/Biografzoom** under HDMI.
- ▶ Du kan kun vælge 4:3, 16:9 (bredformat) i RGB-PC/HDMI-PC-tilstand.
- ▶ Indstillingen **Kun Scanning** er tilgængelig i tilstandene DTV/HDMI/Komponent (over 720p).
- ▶ Full Wide (Fuldt bredformat) er tilgængeligt i Analogue/AV-tilstand (Analog/AV).

BILLEDINDSTILLING

GUIDEN BILEDE

Med denne funktion kan du justere det oprindelige billedes kvalitet.

Brug den til at kalibrere skærmmkvaliteten ved at justere sort/hvid-niveauet m.v. Alle brugere kan kalibrere skærmmkvaliteten ved at følge trinene.

Ved at justere billedet til Lav, Anbefalet eller Høj kan du eksempelvis ændre resultatet.



I RGB-PC/HDMI-PC/DVI-PC status aktiveres ændret farve, tone og H/V skarphed værdierne ikke.



1   Vælg **BILLEDE**.

2    Vælg Guiden Billede.

3   Juster **Sort niveau, Hvidniveau, Farve, Farvetone, H-skarphed, V-skarphed, Farvetemperatur, Dynamisk kontrast, Farvedybde, Baggrundslys**.

4    Vælg inputkilden, som indstillingerne skal gælde for.

5 

- Hvis du stopper indstillingen, inden du er færdig, træder ændringerne ikke i kraft
- Den justerede værdi gemmes i Ekspert1.
- Når billedguiden har indstillet billedkvaliteten, deaktiveres energisparetilstanden.

- Tryk på knappen **MENU** for at vende tilbage til normal tv-visning.
- Tryk på knappen **RETURN (Tilbage)** for at gå til forrige menuskærm.

ENERGY SAVING(ENERGISPARETILSTAND)

Den reducerer tv'ets strømforbrug.

Standardfabriksindstillingen overholder Energy Star-kravene og kan justeres til et behageligt niveau til hjemmebrug.

Du kan øge skærmens lysstyrke ved at justere **Energibesparelse level** eller ved at indstille Biograftilstand.

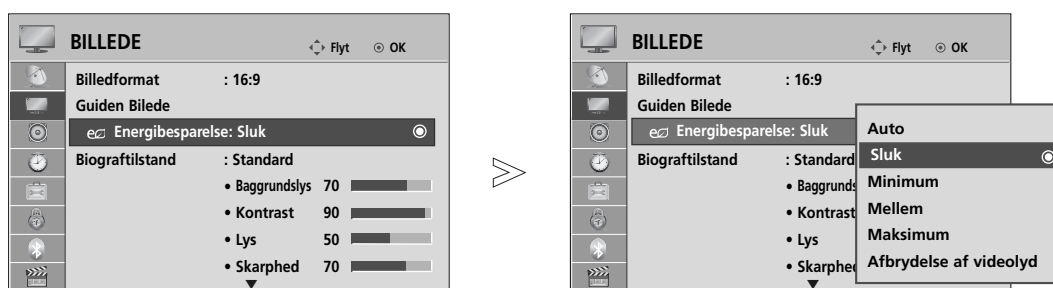

Hvis Energy Saving (Energibesparelse) ændres i MHEG-tilstand, anvendes energibesparelsesindstillingen, når MHEG er færdig.

Hvis du vælger "Afbrydelse af videolyd", mens du lytter til en radiokanal, reduceres strømforbruget.

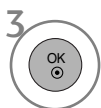

1   Vælg **BILLEDE**.

2   Vælg  **Energibesparelse**.

3   Vælg **Auto, Sluk, Minimum, Mellem, Maksimum** eller **Afbrydelse af videolyd**.

- Tryk på knappen **MENU** for at vende tilbage til normal tv-visning.
- Tryk på knappen **RETURN (Tilbage)** for at gå til forrige menuskærm.

- Tv'et slukker efter tre sekunder, når der vælges Screen off (Skærm fra).
- Funktion Baggrundslys fungerer ikke, hvis "Energibesparelse-Auto, minimum, mellem, maksimum" ændres .
- Du kan også justere denne funktion med knappen Energibesparelse på fjernbetjeningen.
- Hvis du vælger Auto, justeres Baggrundslys automatisk vha. den intelligente sensor til omgivelserne, hvis tv'et har en intelligent sensor.





BILLEDINDSTILLING

FORVALGTE BILLEDINDSTILLINGER

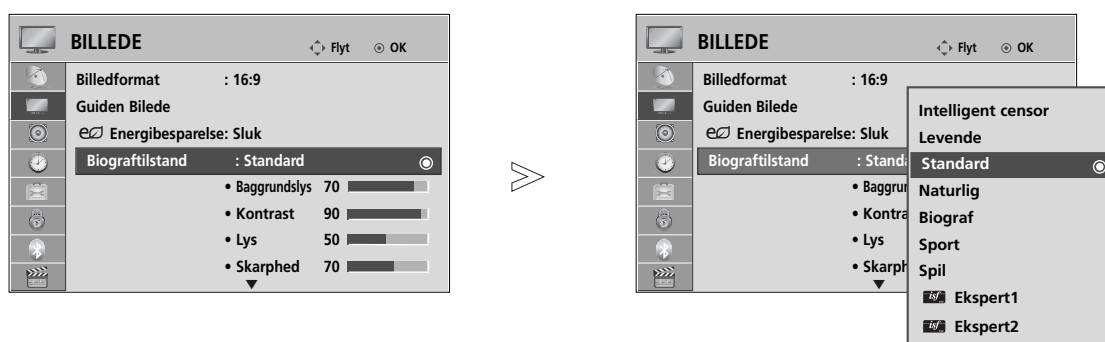
Forvalg af billedtilstand

Levende	Kontrast-, lys-, farve- og skarphedsstyrke til naturtro billede.
Standard	Den mest almindelige og skærmstatus.
Naturlig	Den mest naturlige og skærmstatus..
Biograf	Optimerer video til filmvisning.
Sport	Optimerer video til sportsbegivenheder.
Spil	Optimerer video til spil.



-   Vælg **BILLEDE**.
-   Vælg **Billedtilstand**.
-   Vælg **Intelligent censor, Levende, Standard, Naturlig, Biograf, Sport eller Spil**.

- Tryk på knappen **MENU** for at vende tilbage til normal tv-visning.
- Tryk på knappen **RETURN (Tilbage)** for at gå til forrige menuskærm.

- Indstillingen **Billedtilstand** bruges til at justere tv-billedet til den bedste billedkvalitet. Vælg den ønskede tilstand i menuen **Billedtilstand** på baggrund af programkategorien.
- Når den intelligente sensorfunktion er slået til, justeres billedet automatisk til den optimale visning i forhold til omgivelserne.
- Du kan også justere billedtilstanden i **Q.Menu** (Hurtigmenu).
- **Intelligent censor** : Justerer billedet efter omgivelserne.

MANUEL BILLEDJUSTERING

Billedtilstand – brugerindstilling

Baggrundslys

Du kan styre skærmens lysstyrke ved at justere LCD-skærmens lysstyrke.

Justering af baggrundslyset ved at indstille apparatets lysstyrke anbefales.

Kontrast

Justerer signalniveauet mellem sort og hvidt på billedet. Du kan bruge Kontrast, når billedets lyse del er mættet.

Lys

Justerer signalets basisniveau på billedet.

Skarphed

Justerer niveauet af skarphed i kanterne mellem billedets lyse og mørke områder. Jo lavere niveauet er, desto blødere er billedet.

Farve

Justerer alle farvers intensitet.

Farvetone

Justerer balancen mellem røde og grønne niveauer.

Denne funktion er ikke tilgængelig, hvis du har valgt **"Intelligent censor"**.

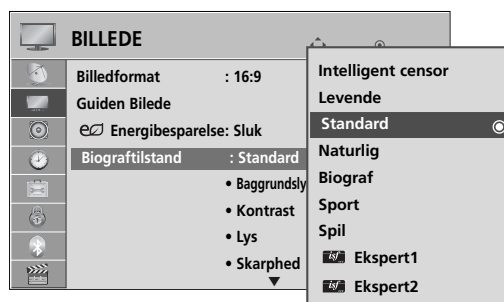
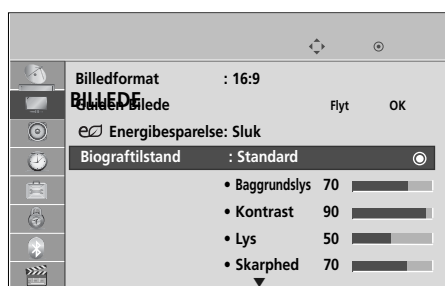

1



Vælg **BILLEDE**.

2



Vælg **Billedtilstand**.

3



Vælg **Levende, Standard, Naturlig, Biograf, Sport** eller **Spil**.

4



Vælg **Baggrundslys, Kontrast, Lys, Skarphed, Farve** eller **Farvetone**.

5



Foretag de ønskede justeringer.

• Tryk på knappen **MENU** for at vende tilbage til normal tv-visning.

• Tryk på knappen **RETURN (Tilbage)** for at gå til forrige menu-skærm.

• BFordele ved brug af Baggrundslys

- El-forbruget reduceres med op til 60%.
- Den sorte lysstyrke reduceres. (Da sort har en større dybde, opnås en bedre kvalitet).
- Du kan justere lysstyrken og bevare det oprindelige signals opløsning.

! BEMÆRK

- ▶ Du kan ikke justere farve, skarphed og farvetone i tilstanden RGB-PC/HDMI-PC til de niveauer, som du foretrækker.
- ▶ Når der er val **Ekspert 1/2**, kan du vælge **Baggrundslys, Kontrast, Lys, H-skarphed, V-skarphed, Farve** eller **Farvetone**.

BILLEDINDSTILLING

BILLEDFORBEDRINGSTEKNOLOGI





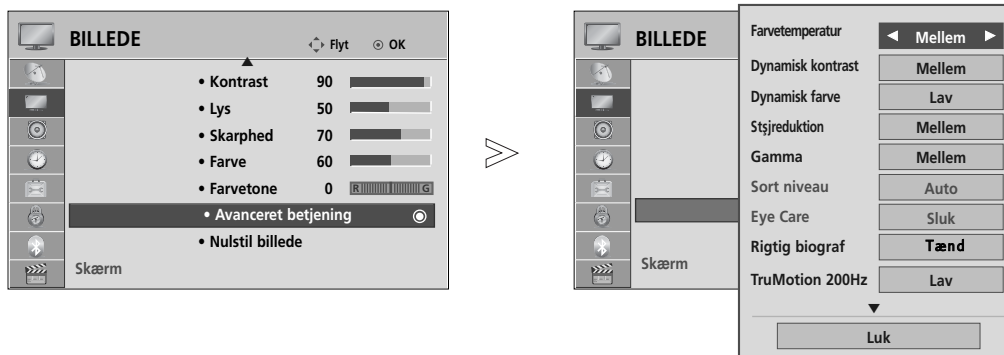

Du kan kalibrere skærmen til de enkelte billedtilstande eller indstille videoværdien i henhold til den særlige videoskærm.

Du kan indstille videoværdien forskelligt for hver indgang.

Gentag nulstillingen for hver "Nulstil billede" for at nulstille til fabriksstandardskærmen efter justering af de enkelte videotilstande.

A Det viste billede kan variere fra billedet på dit tv.



-   Vælg **BILLEDE**.
-   Vælg **Avanceret betjening**.
-   Vælg den ønskede kilde. : **Farvetemperatur, Dynamisk Kontrast, Dynamisk farve, Støjreduktion, Gamma, Sort niveau, Eye Care, Rigtig biograf, TruMotion 200Hz, Farveområde, Kantforbedring, xvYCC eller OPC.**(Se s. 72~73)
-  Foretag de ønskede justeringer.

- Tryk på knappen **MENU** for at vende tilbage til normal tv-visning.
- Tryk på knappen **RETURN (Tilbage)** for at gå til forrige menuskærm.

Expert Picture Control (Ekspertbilledstyring)

Indstillingerne **Ekspert1** og **Ekspert2** giver brugerne adgang til flere kategorier, der kan anvendes til at justere billedet og opnå den optimale billedkvalitet.

Dette kan også anvendes til at hjælpe eksperten til at optimere tv'ets ydeevne vha. bestemte videoer.

A Det viste billede kan variere fra billedet på dit tv.

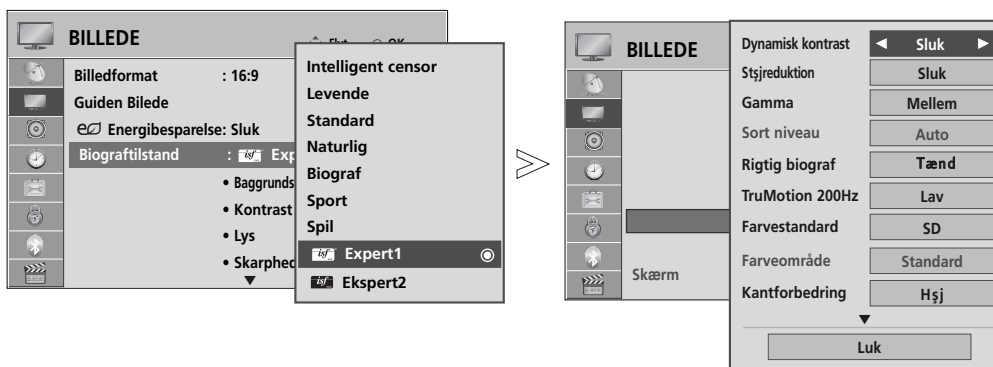

-   Vælg **BILLEDE**.
-   Vælg **Billedtilstand**.
-   Vælg  **Ekspert1** eller  **Ekspert2**.
-   Vælg **Ekspertbetjening**.
-   Vælg den ønskede kilde.
-   Foretag de ønskede justeringer.

- Tryk på knappen **MENU** for at vende tilbage til normal tv-visning.
- Tryk på knappen **RETURN (Tilbage)** for at gå til forrige menukærm.

BILLEDINDSTILLING

*Denne funktion er ikke tilgængelig på alle modeller.

Farvetemperatur [Avanceret betjening] (Kold/Mellem/Varm)	<ul style="list-style-type: none"> ■ Vælg en af de tre automatiske farvejusteringer. Indstil til varm for at fremhæve varmere farver som f.eks. rød, eller indstil til kølig for at gøre billedet blåligt.
Dynamisk kontrast (Sluk/Lav/Mellem/Høj)	<ul style="list-style-type: none"> ■ Justerer kontrasten til det bedste niveau iht. skærmens lysstyrke. Billedet forbedres ved at gøre lyse områder lysere og mørke områder mørkere.
Dynamisk farve (Sluk/Lav/Høj)	<ul style="list-style-type: none"> ■ Justerer skærmfarverne, så de ser mere naturtro, detaljerede og klare ud. Denne funktion forbedrer nuance, mætning og luminans, så rød, blå, grøn og hvid kommer til at se mere naturtro ud
Støjreduktion (Sluk/Lav/Mellem/Høj)	<ul style="list-style-type: none"> ■ Reducerer skærmstøj uden at det går ud over videokvaliteten.
Gamma (Lav/Mellem/Høj)	<ul style="list-style-type: none"> ■ Du kan justere billedets lysstyrke i mørke område og mellemgrå områder <ul style="list-style-type: none"> • Lav : Gør billedets mørke- og mellemgrå områder lysere. • Mellem : Udtrykker originalbilledets niveauer. • Høj : Gør billedets mørke- og mellemgrå områder mørkere.
Sort niveau (Lav/Høj)	<ul style="list-style-type: none"> • Lav : Billedet på skærmen bliver mørkere. • Høj : Billedet på skærmen bliver lysere. • Auto : Registrerer skærmens sorte niveau og indstiller det automatisk på High (Høj) eller Low (Lav). ■ Indstil skærmens sorte niveau til et korrekt niveau. ■ Med denne funktion er det muligt at vælge "Lav" eller "Høj" i følgende tilstande: AV(NTSC-M), HDMI eller Komponent. I modsat fald indstilles "Black level" (Sortniveau) til "Auto".
Eye Care (Tænd/Sluk)	<p>*Denne funktion er ikke tilgængelig på alle modeller.</p> <ul style="list-style-type: none"> ■ Justerer skærmens lysstyrke for at forhindre at den bliver for lys. Dæmper meget lyse billeder. ■ Denne funktion er deaktiveret i "Biograftilstand-Vivid, Cinema, Intelligent sensor" (Billedtilstand-Naturtro, Biograf, Intelligent censor).
Rigtig biograf (Tænd/Sluk)	<ul style="list-style-type: none"> ■ Du kan se biograflignende video ved at udelukke rysteeffekten. ■ Brug denne funktion, når du ser film. ■ Denne funktion fungerer, selvom TruMotion er slået fra.
TruMotion 200Hz (Sluk/Lav/Høj)	<p>*Denne funktion er ikke tilgængelig på alle modeller.</p> <ul style="list-style-type: none"> • Høj : Giver en mere jævn billedgengivelse. • Lav : Giver en jævn billedgengivelse. Brug denne indstilling som standard. • Sluk : Brug denne indstilling, når indstillingerne "High" (Høj) og "Low" (Lav) giver billedstøj. ■ TruMotion 200Hz viser 200 scener pr. sekund ved at kombinere avanceret 100-Hz teknologi med scanningsbaggrundslys Denne teknologi er godkendt af Intertek og TÜV Rheinland. ■ Denne indstilling bruges til at opnå den bedste billedkvalitet uden slørede bevægelser og rystelser i forbindelse med billeder af motiver i hurtig bevægelse eller filmkilder. ■ Denne funktion deaktiveres, når indstillingerne RGB-PC og HDMI-PC er valgt. ■ Hvis du aktiverer " TruMotion 200Hz", kan der forekomme støj på skærmen. Hvis det er tilfældet, skal du indstille "TruMotion 200Hz" til "Off" (Fra).

<p>Farveområde (Bred/Standard)</p>	<ul style="list-style-type: none"> • Standard : Tilstand, der giver de oprindelige farver iht. inputsignalets standard afhængigt af skærmmarakteristikken. • Bred: Tilstand, der bruges til at angive fyldige farveområder på skærmen. <ul style="list-style-type: none"> ■ Maksimerer udnyttelsen af farveområdet, som kan angives.
<p>Kantforbedring (Sluk/Lav/Høj)</p>	<ul style="list-style-type: none"> ■ Viser klare og markante, men alligevel naturlige hjørner af videoen. ■ Denne funktion aktiveres i "Picture Mode-Cinema, Expert".
<p>xvYCC (Auto/sluk/tænd)</p>	<p>*Denne funktion er ikke tilgængelig på alle modeller.</p> <ul style="list-style-type: none"> ■ Denne funktion bruges til at angive fyldige farver. ■ Denne funktion er aktiveret i "Biograftilstand - Biograf, Ekspert", når xvYCC-signalet udsendes via HDMI.
<p>OPC (Tænd/Sluk)</p>	<p>*Denne funktion er ikke tilgængelig på alle modeller.</p> <ul style="list-style-type: none"> ■ Ligesom med teknologien til at reducere strømforbruget og bevare samme lysstyrke, er effekten reduceret strømforbrug og forbedret kontrast.
<p>Farvestandard (SD/HD)</p>	<ul style="list-style-type: none"> ■ Konverterer farver til HDD-farve. Denne funktion er indstillet til SD-video- (BT-601) og HD-video (BT-709) farveformat.
<p>Ekspertmønster (Sluk/Ekspert1/Ekspert2)</p>	<ul style="list-style-type: none"> ■ Dette er mønsteret, som eksperter skal bruge til justeringen. ■ Denne funktion er aktiveret i "Biograftilstand - Ekspert", når der vises DTV.
<p>Farvefilter (Sluk/Rød/Grøn/Blå)</p>	<ul style="list-style-type: none"> ■ Denne funktion filtrerer bestemte farver på videoen. Du kan bruge RGB-filteret til at angive farvemætning og nuance nøjagtigt.
<p>Farvetemperatur [Ekspertbetjening] (Mellem/Varm/Kold)</p>	<ul style="list-style-type: none"> ■ Denne funktion justerer skærmens generelle farve som ønsket. <ol style="list-style-type: none"> a. • Metode: 2 point <ul style="list-style-type: none"> • Mønster: Indvendigt, udvendigt • Rød/Grøn/Blå kontrast, Rød/Grøn/Lys: Justeringsområdet er -50 ~ +50. b. • Metode: 10 point IRE <ul style="list-style-type: none"> • Mønster: Indvendigt/udvendigt • IRE (Institute of Radio Engineers) er en enhed til visning af videosignalets størrelse og kan indstilles til 10, 20, 30 - 100. Du kan justere rød, grøn og blå afhængigt af de enkelte indstillinger. • Luminans: Denne funktion viser den beregnede luminans ved 2.2 gamma. Du kan angive den ønskede luminansværdi ved 100 IRE. Luminansværdien for 2.2 gamma vises i intervaller på 10 fra 10 IRE til 90 IRE. • Rød/Grøn/Blå: Justeringsområdet er -50 ~ +50.
<p>Farvestyringsystem</p>	<ul style="list-style-type: none"> ■ Værktøjet, som eksperter bruger til justering vha. testmønstre uden at påvirke andre farver, men kan bruges til selektiv justering af de seks farveområder (Red (Rød)/Green (Grøn)/Blue (Blå)/Yellow (Gul)/Cyan/Magenta). Farveforskellene er muligvis ikke tydelige, selvom justeringen foretages til video generelt. <ul style="list-style-type: none"> ■ Justerer (Red (Rød)/Green (Grøn)/Blue (Blå)/Yellow (Gul)/Cyan/Magenta) • Red (Rød)/Green (Grøn)/Blue (Blå)/Yellow (Gul)/Cyan/Magenta farve: Justeringsområdet er -30 ~ +30 • Red (Rød)/Green (Grøn)/Blue (Blå)/Yellow (Gul)/Cyan/Magenta) tone: Justeringsområdet er -30 ~ +30 ■ Denne funktion er deaktiveret i RGB-PC- og HDMI (PC)-tilstand.

BILLEDINDSTILLING

GENDANNELSE AF STANDARDINDSTILLINGER

Standardindstillingerne gendannes for de valgte billedtilstande.

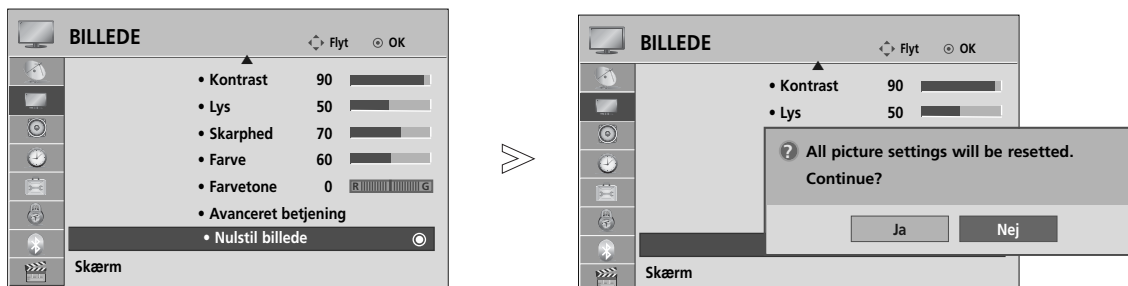

- 1   Vælg BILLEDE.
- 2   Vælg **Nulstil billede**.
- 3   Vælg **Ja** eller **Nej**.
- 4  Initialiser den justerede værdi.

- Tryk på knappen **MENU** for at vende tilbage til normal tv-visning.
- Tryk på knappen **RETURN (Tilbage)** for at gå til forrige menuskærm.

POWER INDICATOR (STRØMINDIKATOR)

Denne indstilling giver mulighed for at justere de LED- og lydindikatorer, der anvendes, når apparatet tændes.

Standby lys

Bestemmer, hvorvidt indikatorlyset på tv'ets forside skal være Tænd eller Sluk i standbytilstand.

Strømindikator lampe

Bestemmer, hvorvidt indikatorlyset på tv'ets forside skal være Tænd eller Sluk, når der tændes

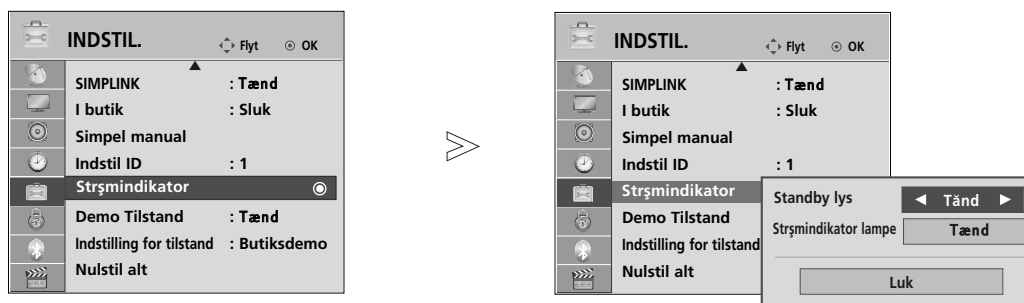

-   Vælg **INDSTIL..**
-   Vælg **Strømindikator.**
-   Vælg **Standby lys** eller **Strømindikator lampe.**
-   Vælg den ønskede kilde.

- Tryk på knappen **MENU** for at vende tilbage til normal tv-visning.
- Tryk på knappen **RETURN (Tilbage)** for at gå til forrige menuskærm.

BILLEDINDSTILLING

DEMO MODE (DEMOTILSTAND)

Vis diasshowet, der forklarer dette tv's forskellige logoer.

Det er ikke muligt at bruge demo Tilstand i hjemmebrugstilstand.

I Butiksdemo aktiveres demotilstand automatisk.



Når demotilstand er slået fra i Butiksdemo, kører demotilstanden ikke, og det er kun skærmen, der nulstilles.

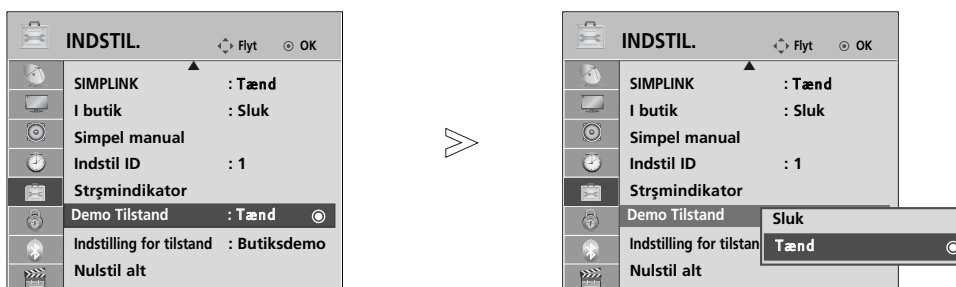

Skærbilledet nulstilles automatisk efter 5 minutter i demotilstand.



1   Vælg **INDSTIL..**

2   Vælg **Demo Tilstand.**

3   Vælg **Tænd** for at vise tv'ets forskellige logoer.

4  Vend tilbage til tv-visning.
Tryk på en vilkårlig knap, hvis du vil stoppe demoen. (undtagen MUTE (Slå lyd fra), knappen  +,-)

- Tryk på knappen **MENU** for at vende tilbage til normal tv-visning.
- Tryk på knappen **RETURN (Tilbage)** for at gå til forrige menuskærm.

MODE SETTING(TILSTANDSINDSTILLING)

Det anbefales at indstille tv'et på "Privat brug" for at opnå det bedste billede i et hjem. "Butiksdemo" er den optimale indstilling til visning i butikker.



- 1   Vælg **INDSTIL..**
- 2   Vælg **Indstilling for tilstand.**
- 3   Vælg **Butiksdemo** eller **Privat brug.**
- 4  **Gem.**

- Tryk på knappen **MENU** for at vende tilbage til normal tv-visning.
- Tryk på knappen **RETURN (Tilbage)** for at gå til forrige menuskærm.

INDSTILLING AF SPROG OG LYD

AUTOMATISK LYDSTYRKEJUSTERING

Funktionen til automatisk lydstyrkejustering bruges til at bevare et ensartet lydstyrkeniveau, selvom du skifter program.

Da alle tv-stationer har hver sine signalforhold, kan det være nødvendigt at ændre lydstyrken, hver gang der skiftes kanal. Med denne funktion kan brugerne få et stabilt lydstyrkeniveau ved at foretage automatiske justeringer for hvert program.

Hvis lyd kvaliteten eller lydstyrken ikke er på det niveau, du vil have, anbefales det, at du bruger et separat hjemmebiografssystem eller en forstærker for at håndtere forskellige brugermiljøer.

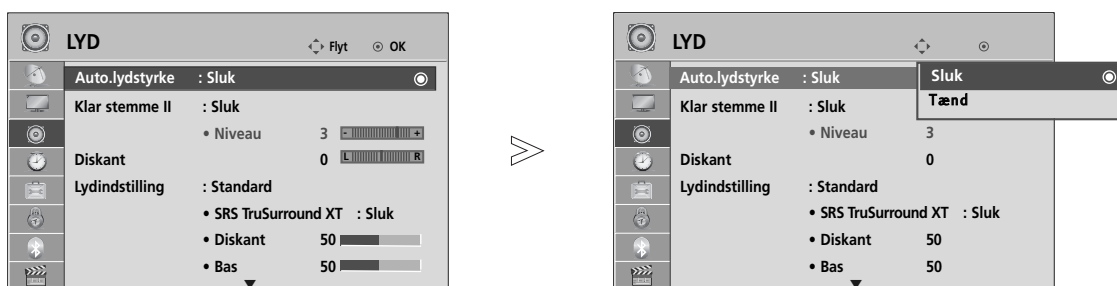

- 1   Vælg **LYD**.
- 2   Vælg **Auto. lydstyrke**.
- 3   Vælg **Tænd** eller **Sluk**.

- Tryk på knappen **MENU** for at vende tilbage til normal tv-visning.
- Tryk på knappen **RETURN (Tilbage)** for at gå til forrige menuskærm.

CLEAR VOICE II (KLAR STEMME)

Denne funktion udskiller det menneskelige lyd område fra andre lyd områder, så gengivelse af menneskelige stemmer bliver bedre.

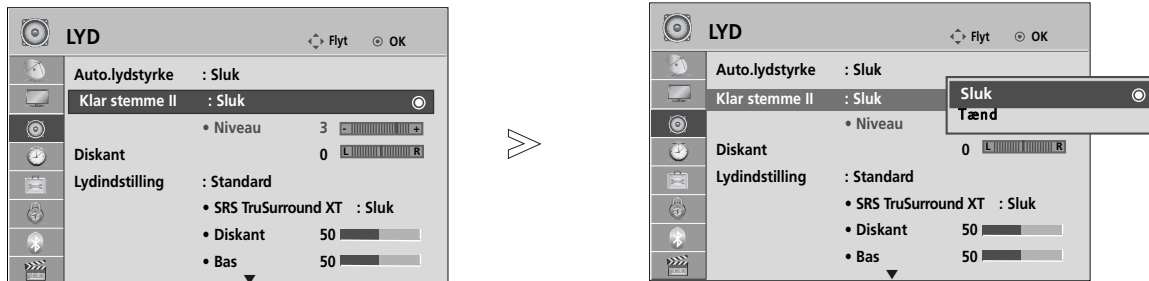



1   Select **LYD**.

2   Vælg **Klar stemme II**.

3   Vælg **Tænd** eller **Sluk**.

Justering af niveauet for Klar stemme, når der er valgt Tænd

4   Vælg Niveau.

5   Foretag de ønskede justeringer.

- Hvis du vælger "Tænd" for Klar stemme II, fungerer SRS TruSurround XT ikke.
- Vælg niveauer fra "-6" til "+6".

- Tryk på knappen **MENU** for at vende tilbage til normal tv-visning.
- Tryk på knappen **RETURN (Tilbage)** for at gå til forrige menuskærm.

INDSTILLING AF SPROG OG LYD

FORVALG AF LYDINDSTILLINGER – SOUND MODE (LYDTILSTAND)

Du kan vælge den ønskede lydindstilling; Standard, Musik, Biograf, Sport eller Spil, og du kan desuden justere Bas og Diskant.

Indstillingen **Lydindstilling** giver dig mulighed for at opnå den bedste lyd uden at foretage nogen særlige indstillinger. Tv-apparatet vælger automatisk de bedste lydindstillinger ud fra programmets indhold.

Indstillingerne **Standard**, **Musik**, **Biograf**, **Sport** og **Spil** er forudindstillet, så der opnås den optimale lyd-kvalitet.

- Standard** Giver lyd i standardkvalitet.
- Musik** Optimerer lyden til musik.
- Biograf** Optimerer lyden til filmvisning.
- Sport** Optimerer lyden til sportsbegivenheder.
- Spil** Optimerer lyden til spil.

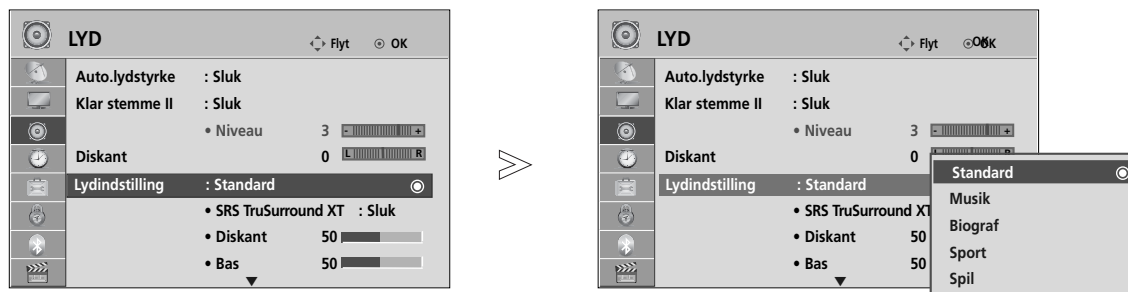

1   Vælg LYD.

2   Vælg **Lydindstilling**.

3   Vælg **Standard, Musik, Biograf, Sport** eller **Spil**.

- Du kan også justere **Lydindstilling** i **Q.Menu (Hurtigmenu)**.

- Tryk på knappen **MENU** for at vende tilbage til normal tv-visning.
- Tryk på knappen **RETURN (Tilbage)** for at gå til forrige menuskærm.

JUSTERING AF LYDINDSTILLINGERNE – USER (BRUGER)

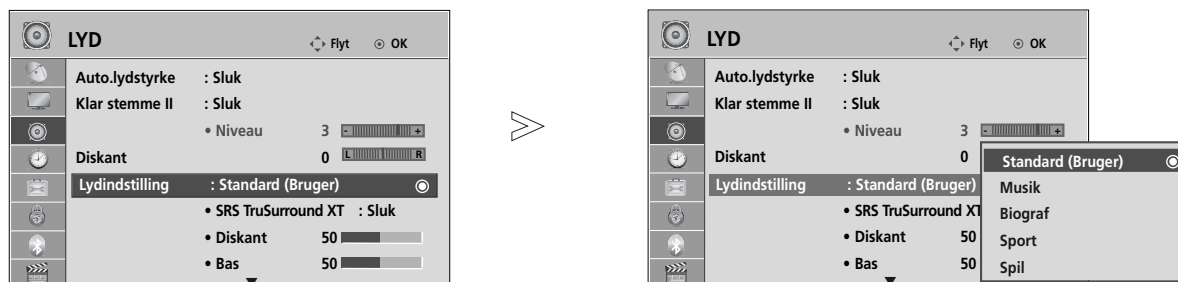

- 1   Vælg LYD.
- 2   Vælg Lyndstilling.
- 3   Vælg Standard, Musik, Biograf, Sport eller Spil.
- 4   Vælg Diskant, Bas.
- 5   Angiv det ønskede lydniveau.

- Tryk på knappen **MENU** for at vende tilbage til normal tv-visning.
- Tryk på knappen **RETURN (Tilbage)** for at gå til forrige menuskærm.

SRS TRUSURROUND XT

Vælg denne indstilling for at få realistisk lyd.

- 1   Vælg LYD.
- 2   Vælg SRS TruSurround XT.
- 3   Vælg Tænd eller Sluk.

• **SRS TruSurround XT** : TruSurround XT er en patenteret SRS-teknologi, der løser problemet med at afspille 5.1 multikanalindhold over to højttalere.

- Tryk på knappen **MENU** for at vende tilbage til normal tv-visning.
- Tryk på knappen **RETURN (Tilbage)** for at gå til forrige menuskærm.

▶  er et varemærke ejet af SRS Labs, Inc.
 ▶ TruSurround XT-teknologi anvendes under licens fra SRS Labs, Inc.

INDSTILLING AF SPROG OG LYD

DISKANT

Juster lyden, så den passer til din smag og forholdene i lokalet.



- 1   Vælg LYD.
- 2   Vælg Diskant.
- 3   Foretag de ønskede justeringer.

- Tryk på knappen **MENU** for at vende tilbage til normal tv-visning.
- Tryk på knappen **RETURN (Tilbage)** for at gå til forrige menuskærm.

TV-HØJTTALERE TIL/FRA

Du kan justere den interne højt-talerstatus.

I **AV1, AV2, AV3, KOMPONENT, RGB** og **HDMI1** med HDMI til DVI kabler udsendes lyden muligvis fra TV'ets højttalere, selv om der ikke er et videosignal.

Hvis du vil bruge dit eksterne hifi-stereosystem, skal du slukke for tv'ets interne højttalere.

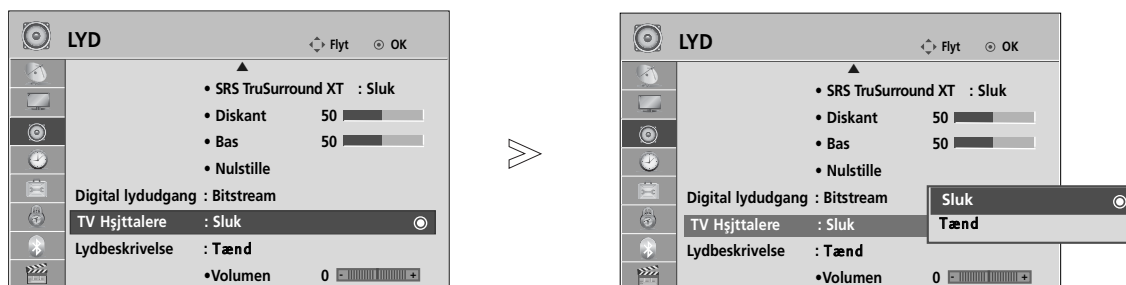

- Tryk på knappen **MENU** for at vende tilbage til normal tv-visning.
- Tryk på knappen **RETURN (Tilbage)** for at gå til forrige menuskærm.

! BEMÆRK

- ▶ Outputtet skifter automatisk til hjemmebiografens højttaler, hvis der slukkes for tv'ets højttaler, mens Simplink-hjemmebiografen fungerer, men når tv'ets højttaler tændes, sendes lyden til tv-højttaleren.
- ▶ Visse menyer i AUDIO (LYD) er deaktiveret, når TV Speaker (TV-højttaler) er indstillet til Off (Fra).

INDSTILLING AF SPROG OG LYD

DTV-LYDINDSTILLING (KUN I DIGITAL TILSTAND)

(Denne menu er kun aktiveret i Sverige).

Hvis der findes forskellige lydtyper i et indgangssignal, kan du med denne funktion vælge den lydtype, du ønsker.

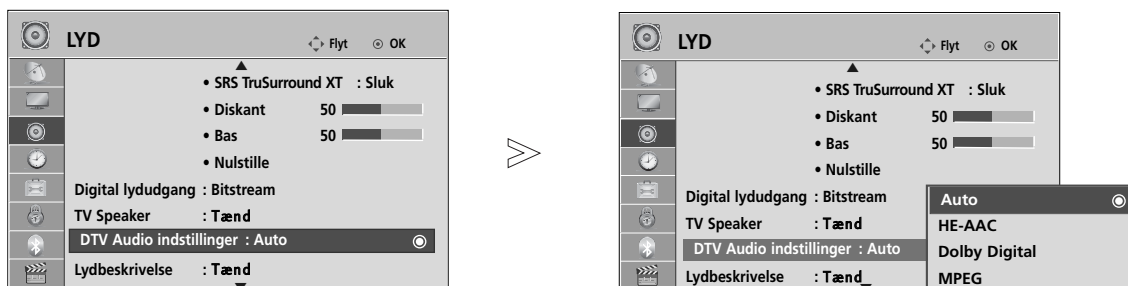

1   Vælg LYD.

2   Vælg DTV Audio indstillinger.

3   Vælg Auto, HE-AAC, Dolby Digital eller MPEG.

- Tryk på knappen **MENU** for at vende tilbage til normal tv-visning.
- Tryk på knappen **RETURN (Tilbage)** for at gå til forrige menuskærm.

- **Auto:** Automatisk lydudgang i rækkefølgen **HE-AAC > Dolby Digital > MPEG**.
- **HE-AAC, Dolby Digital, MPEG:** Gør det muligt for brugerne at vælge den lydtype, de ønsker.
Hvis **MPEG** er valgt, udsendes altid **MPEG**.
Hvis **MPEG** ikke understøttes, vælges **HE-AAC** og **Dolby Digital** i nævnte rækkefølge.
- Se side 91 (Valg af lydsprog)

VALG AF DIGITAL LYDUDGANG

Indstillingen Digital Audio Out (Digital lydudgang) giver dig mulighed for at vælge den ønskede digitale lydudgang. Tv-apparatet kan kun gengive Dolby Digital-lyd, hvis den valgte tv-kanal sender i Dolby Digital-format. Hvis Dolby digital er tilgængelig, og der vælges Auto i menuen Digital Audio Out (Digital Audio Ud) indstilles SPDIF-udgangen (Sony Philips Digital InterFace) til Dolby Digital.

Hvis der vælges Auto i menuen Digital Audio Out (Digital Audio Ud), indstilles SPDIF-udgangen til PCM (Pulse-code modulation).

Der afspilles kun Dolby Digital-lyd, selvom der er valgt både Dolby Digital og lydsprog for en kanal, der sender i Dolby Digital-format.

Denne funktion vises ikke i ATV-tilstand.

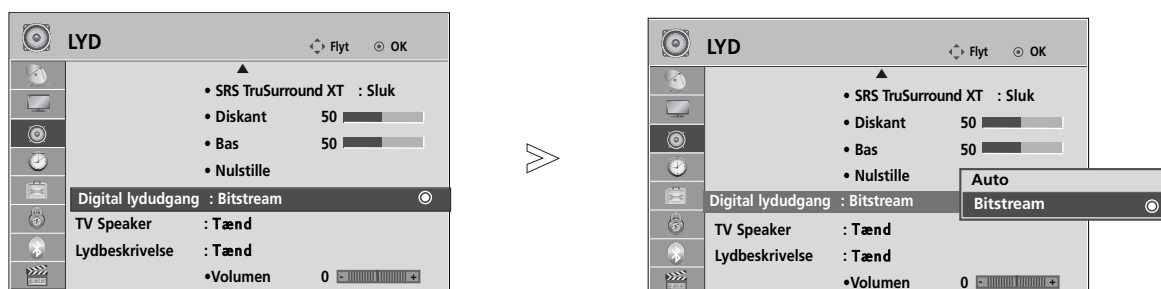

- 1 Vælg **LYD**.
- 2 Vælg **Digital lydudgang**.
- 3 Vælg **Auto** eller **Bitstream**.



Fremstillet under licens fra Dolby Laboratories. "Dolby" og det dobbelte D-symbol er varemærker tilhørende Dolby Laboratories.

- Nogle DVD-afspillere kan muligvis ikke overføre SPDIF-lyd, når HDMI-tilstanden er valgt. Hvis det er tilfældet, skal du indstille den digitale lydudgang for DVD-afspilleren til PCM. (Dolby Digital Plus understøttes ikke i HDMI).

Element	Audio-indgang	Digital Audio-udgang
Auto (højttaler til)	MPEG	PCM
	DD	DD
	DD+	DD
	HE-AAC	PCM
Auto (Højttaler fra)	MPEG	PCM
	DD	DD
Bitstream	DD+	DD
	HE-AAC	DD
	PCM	PCM



- Tryk på knappen **MENU** for at vende tilbage til normal tv-visning.
- Tryk på knappen **RETURN (Tilbage)** for at gå til forrige menuskærm.

INDSTILLING AF SPROG OG LYD

NULSTILLING AF LYD

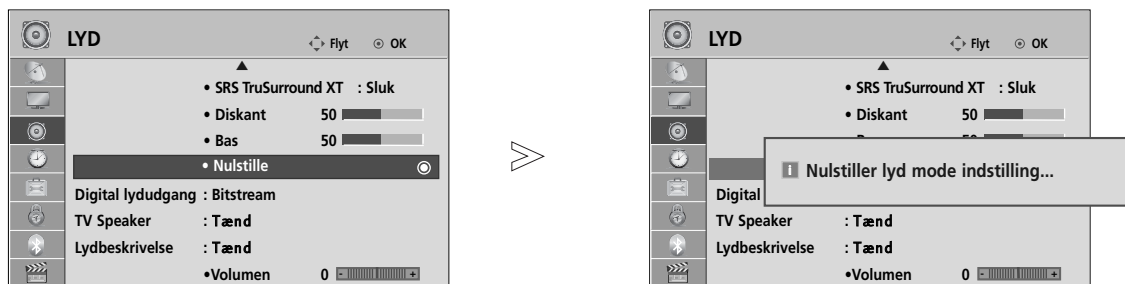
Det er muligt at gendanne standardindstillingerne for den valgte lydtilstand.



- 1   Vælg LYD.
- 2   Vælg **Nulstille**.
- 3  Initialiser den justerede værdi.

- Tryk på knappen **MENU** for at vende tilbage til normal tv-visning.
- Tryk på knappen **RETURN (Tilbage)** for at gå til forrige menuskærm.

NULSTILLING AF LYD (KUN I DIGITAL TILSTAND)

Denne funktion er for blinde. Den giver ud over den sædvanlige lyd en beskrivelse af den aktuelle situation i et tv-program.

Hvis indstillingen Audio Description On (Lydbeskrivelse Til) er valgt, udsendes der almindelig lyd og lydbeskrivelse i forbindelse med programmer, som har lydbeskrivelse.

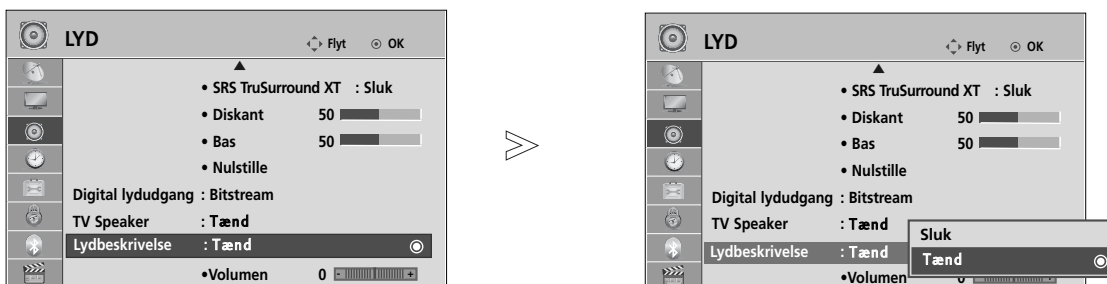



1   Vælg LYD.

2   Vælg Lydbeskrivelse.

3   Vælg Sluk eller Tænd.

Justering af lydstyrken for Lydbeskrivelse, når der er valgt Tænd

4   Vælg Volumen.

5   Initialiser den justerede værdi.

- Tryk på knappen **MENU** for at vende tilbage til normal tv-visning.
- Tryk på knappen **RETURN (Tilbage)** for at gå til forrige menuskærm.

INDSTILLING AF SPROG OG LYD

I/II

Stereo/dobbelt modtagelse(Kun i analog tilstand)

Når du har valgt et program, vises lydoplysningerne for stationen sammen med programnummeret og stationsnavnet.



Udsendelse	Skærmtekst
Mono	MONO
Stereo	STEREO
Dual	DUAL I, DUAL II, DUAL I+II

■ Vælge mono lyd

Hvis modtagelsen af stereosignalet er dårligt, kan du skifte til mono. Når du skifter til mono, bliver lydgen- givelsen klarere.

■ Vælge sprog til flersproglige udsendelser

Hvis et program kan modtages på to forskellige sprog, kan du skifte til DUAL I (Dobbelt I), DUAL II (Dobbelt II) eller DUAL I+II (Dobbelt I+II).

- DUAL I sender udsendelsens primærsprog til højttalerne.
- DUAL II sender udsendelsens sekundærsprog til højttalerne.
- DUAL I+II sender et sprog i hver højttaler.

NICAM-modtagelse(Kun i analog tilstand)

Hvis fjernsynet er udstyret med en NICAM-modtager, kan du vælge at mod-tage digital lyd NICAM (Near Instantaneous Companding Audio Multiplexing).

Du kan indstille lydudgangen, så det udgående lydsignal passer til den type udsendelse, der modtages.

-
- 1 Når der modtages NICAM mono, kan de vælge **NICAM MONO** eller **FM MONO**.
-
- 2 Når der modtages NICAM stereo, kan de vælge **NICAM STEREO** eller **FM MONO**.
Hvis stereosignalet er svagt, så skift til **FM MONO**.
-
- 3 Når der modtages NICAM dobbeltsprog, kan de vælge **NICAM DUAL I**, **NICAM DUAL II** eller **NICAM DUAL I+II** eller **FM MONO**.
-

Valg af højttalerlydudgang

I AV, Komponent, RGB eller HDMI -tilstand kan du vælge hvilken lyd, der skal sendes til højre og venstre højttaler.

Vælg lydudgangen.

L+R: Audiosignalet fra audioindgang L sendes til venstre højttaler, mens audiosignalet fra audioindgang R sendes til højre høttaler.

L+L: Audiosignalet fra audioindgang L sendes til venstre og højre højt-taler.

R+R: Lydsignalet fra lydindgangen R sendes til den venstre og den højre højttaler.

INDSTILLING AF SPROG OG LYD

VALG AF MENUSPROG/LAND PÅ SKÆRMEN

Menuen med installationsvejledninger vises på skærmen, når fjernsynet tændes første gang.



* Gør følgende, hvis du vil ændre sprog/land:

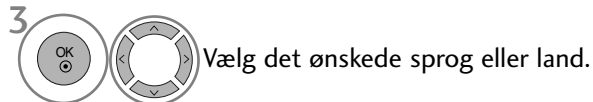

- Tryk på knappen **MENU** for at vende tilbage til normal tv-visning.
- Tryk på knappen **RETURN (Tilbage)** for at gå til forrige menukærm.

! BEMÆRK

- ▶ Hvis du ikke afslutter indstillingen af **Installationsvejl.** ved at trykke på knappen **RETURN** eller tidsudkobling på OSD (On Screen Display) visningen, så fremkommer det igen og igen, når der tændes for enheden.
- ▶ Hvis du vælger det forkerte lokale land, vises teleteksten muligvis ikke korrekt på skærmen, og der kan opstå problemer under betjening af teletekst.
- ▶ Funktionen CI (Common Interface) er muligvis ikke tilgængelig på grund af landenes sendebetingelser.
- ▶ Nogle af DTV-funktionerne fungerer muligvis ikke i lande, hvor lovgivningen vedrørende digitale udsendelser ikke er fastlagt. Betingelserne for udsendelse af digitale programmer er bestemmende for, hvilke funktioner der er tilgængelige.
- ▶ Landeindstillingen "UK" bør kun aktiveres i Storbritannien.
- ▶ Hvis indstilling for land er sat til "--", er europæiske jord/kabel digital standard udsendelser tilgængelige, men nogle DTV-funktioner virker muligvis ikke korrekt.

VALG AF SPROG (KUN I DIGITAL TILSTAND)

Lydfunktionen giver dig mulighed for at vælge dit foretrukne sprog. Hvis lyddataene i det valgte sprog ikke udsendes, afspilles den fabriksindstillede sproglyd.

Brug undertekstfunktionen, hvis programmet udsendes med undertekster på to eller flere sprog. Hvis undertekst-dataene i det valgte sprog ikke udsendes, afspilles den fabriksindstillede sprogundertekst.

Hvis det sprog, du har valgt som det primære lydprog og undertekstsprog, ikke understøttes, kan du vælge et sprog i den anden kategori.

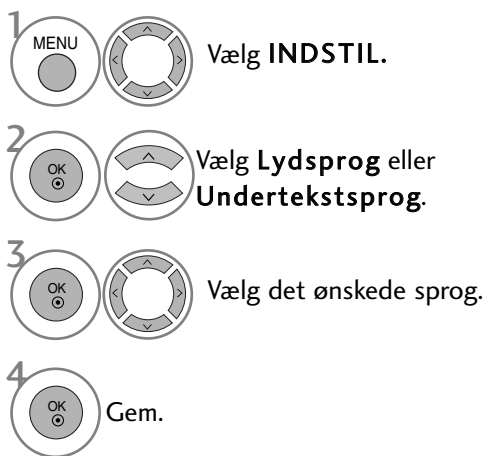

- Tryk på knappen **RETURN (Tilbage)** for at gå til forrige menuskærm.

< Valg af lydprog >

- ▶ Hvis programmet udsendes på to eller flere sprog, kan du vælge det ønskede lydprog.

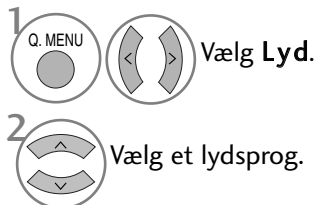

< Valg af undertekstsprog >

- ▶ Når der udsendes to eller flere undertekstsprog, kan du vælge undertekstsproget med knappen SUBTITLE (undertekst) på fjernbetjeningen.
- ▶ Tryk på knappen $\wedge \vee$ for at vælge et undertekstsprog.

- Lyd/undertekst kan vises i en enklere form med 1 til 3 karakterer og udsendes via serviceudbyderen.
- Når du vælger supplerende lyd (lyd til "Syns-/hørehæmmede"), udsendes den muligvis sammen med hovedlyden.

Lydsprog OSD-oplysninger (On-Screen Display)

Display	Status
N.A	Ikke tilgængelig
MPEG	MPEG lyd
Dolby Digital	Dolby Digital lyd
Lyd til "Synshæmmede"	Lyd til "Synshæmmede"
ABC	Lyd til "Hørehæmmede"
Dolby Digital Audio Plus	Dolby Digital Audio Plus
AAC	AAC Audio (AAC-lyd)

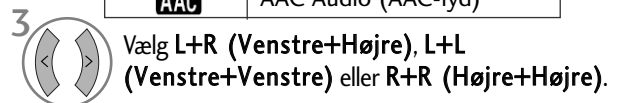

Undertekstsprog OSD-oplysninger (On-Screen Display)

På skærmen	Status
N.A	Not Available
Teletekst	Teletekst undertekst
ABC	Undertekst til "hørehæmmede"

TIDSINDSTILLING

INDSTILLING AF UR

Uret indstilles automatisk, når det digitale signal modtages. (Du kan indstille uret, hvis tv'et ikke har et DTV-signal).

Tiden skal indstilles korrekt før brug af On/Sluk Time-funktionen.

Når du vælger en tidszoneby, indstilles tv-tiden i overensstemmelse med tidsforskydningen ud fra de oplysninger om tidszone og GMT (Greenwich Mean Time), som sendesignalet modtager, når tiden angives automatisk via et digitalt signal.

Når uret først er indstillet i DTV-tilstand, kan tiden ikke ændres, med mindre bynavnet forskydes under Time Zone (Tidszone), så tiden kan ændres 1 time.

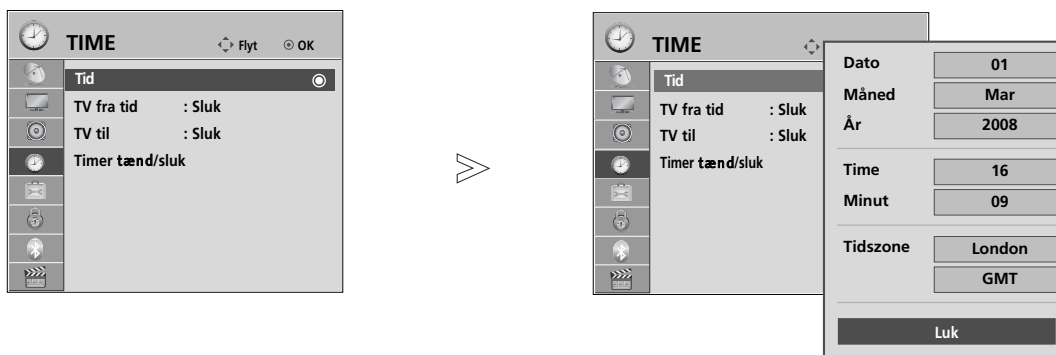

1   Vælg **TIME**.

2   Vælg **Tid**.

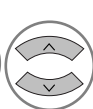
3   Vælg år, Måned, dato, klokkeslæt eller tidszone.

4  Indstil indstillingerne for år, Måned, dato, klokkeslæt og tidszone.

- Tryk på knappen **MENU** for at vende tilbage til normal tv-visning.
- Tryk på knappen **RETURN (Tilbage)** for at gå til forrige menuskærm.

AUTOMATISK TÆND/SLUK-TIMER

Timer off-funktionen slår automatisk TV'et over på Standby-modus, når den forhåndsindstillede tid er udløbet. To timer efter at apparatet er tændt ved hjælp af denne funktion, vil det automatisk slukkes, hvis der ikke trykkes på en knap.

Når der er indstillet tænde- og slukketidspunkter, vil disse virke dagligt på de indstillede tidspunkter. Off Timer-funktionen overtrumfer On Timer-funktionen, hvis de er indstillet til samme tidspunkt. TV'et skal være i standby-modus, for at On Timer-funktionen fungerer.

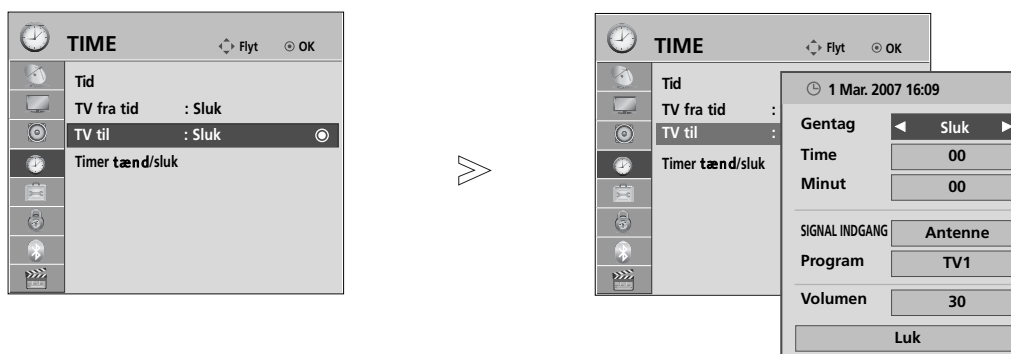

- 1 Vælg **TIME**.
- 2 Vælg **TV fra tid** eller **TV til**
- 3 Vælg **Gentag**.
- 4 Vælg **Sluk, En gang, Dagligt, Man.~Fre., Man.~Lør., Lør.~Søn. eller Søn..**
- 5 Angiv time.
- 6 Angiv minut.

- For annullering af TV fra tid/TV til -funktionen, vælge **Sluk**.

• Kun TV til-funktion

- 1 Vælg **SIGNAL INDGANG**.
- 2 Vælg **Antenne** eller **Kabel, AV 1~ 3, Komponent, RGB** eller **HDMI1, HDMI2, HDMI3, HDMI4**.
- 3 Angiv program.
- 4 Juster lydstyrken, når der tændes.

- Tryk på knappen **MENU** for at vende tilbage til normal tv-visning.
- Tryk på knappen **RETURN (Tilbage)** for at gå til forrige menuskærm.

TIDSINDSTILLING

DVALETILSTAND

Du behøver ikke at slukke tv-apparatet, før du falder i søvn. Dvale-timeren sætter automatisk tv-apparatet i stand-bytilstand, når det forudindstillede tidsrum er forløbet.

1   Vælg **Timer tænd/sluk**.

2  Vælg **Sluk(Fra)**, 10, 20, 30, 60, 90, 120, 180 eller 240 Min.

- Funktionen afbrydes også, hvis du slukker for apparatet.
- Du kan også justere **Timer tænd/sluk** (Dvaletilstand) i menuen **TIME (Tid)**.

FORÆLDREKONTROL/KLASSIFICERINGER

INDSTIL ADG.KODE & LÅS SYSTEM

Første gang du skal angive en adgangskode, skal du trykke "0, 0, 0, 0" på fjernbetjeningen. Hvis en kanal er låst, skal du angive adgangskoden for at låse den op midlertidigt.

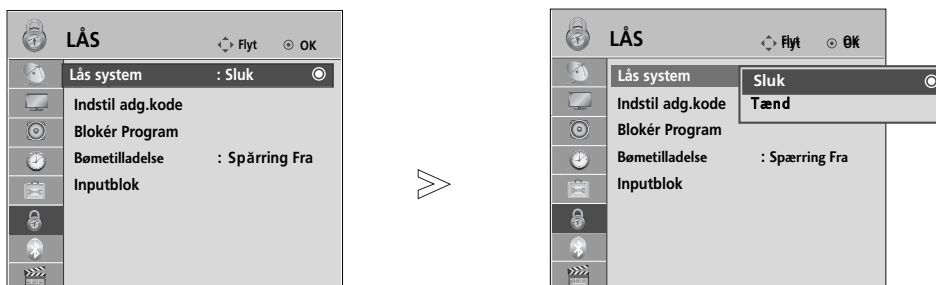

1   Vælg **LÅS**.

2   Vælg **Lås system**.

3   Vælg **Tænd**.

4    Vælg adgangskoden.

5  Indtast en adgangskode med fire cifre.
Sørg for at huske dette tal!
Indtast adgangskoden igen for at bekræfte den.

• Hvis du har glemt din adgangskode, skal du trykke "7, 7, 7, 7" på fjernbetjeningen.

- Tryk på knappen **MENU** for at vende tilbage til normal tv-visning.
- Tryk på knappen **RETURN (Tilbage)** for at gå til forrige menuskærm.

FORÆLDREKONTROL/KLASSIFICERINGER







BLOCK PROGRAMME (BLOKÉR PROGRAM)

Du kan blokere ethvert program, som du ikke vil se, eller som du ikke ønsker, at dine børn skal se.

Denne funktion er tilgængelig, når indstillingen Lås system "Tænd" (Lås system "Til") er valgt.

Angiv en adgangskode for at få vist et program, der spærres for.



- 1   Vælg **LÅS** .
- 2   Vælg **Blokér Program**.
- 3  Gå til skærmbilledet **Blokér Program**.
- 4   Vælg et program, der skal låses.

- Tryk på knappen **MENU** for at vende tilbage til normal tv-visning.
- Tryk på knappen **RETURN (Tilbage)** for at gå til forrige menuskærm.

FORÆLDREKONTROL (KUN I DIGITAL TILSTAND)

Denne funktion anvender oplysninger fra sendestationen. Funktionen fungerer derfor ikke, hvis det udsendte signal indeholder forkerte oplysninger.

Der kræves en adgangskode for at få adgang til menuen.

Dette tv-apparat er programmeret til at huske den senest valgte indstilling, selvom om det bliver slukket.

Denne funktion gør det muligt at spærre bestemte programkategorier for at forhindre, at børn kommer til at se tv-programmer med voksenindhold.

Angiv en adgangskode for at få vist et klassificeret program.

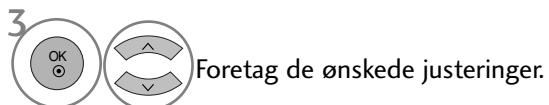
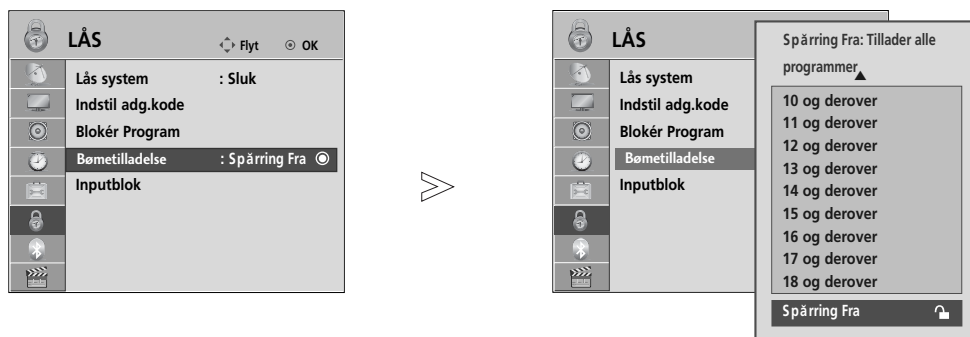

- Tryk på knappen **MENU** for at vende tilbage til normal tv-visning.
- Tryk på knappen **RETURN (Tilbage)** for at gå til forrige menuskærm.





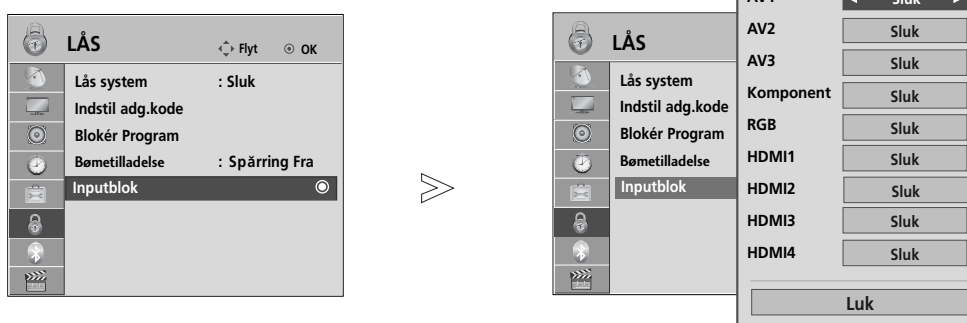

FORÆLDREKONTROL/KLASSIFICERINGER

BLOKERING AF EKSTERN INDGANG

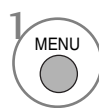
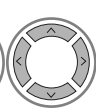
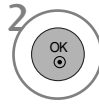
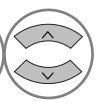
Gør det muligt at blokere en indgang.

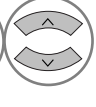
Denne funktion er tilgængelig, når indstillingen Lås system "Tænd" (Lås system "Til") er valgt.

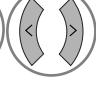

-   Vælg **LÅS** .
-   Vælg **Inputblok**.
-   Vælg kilden.
-   Vælg **Tænd** eller **Sluk**.
-  Gem.





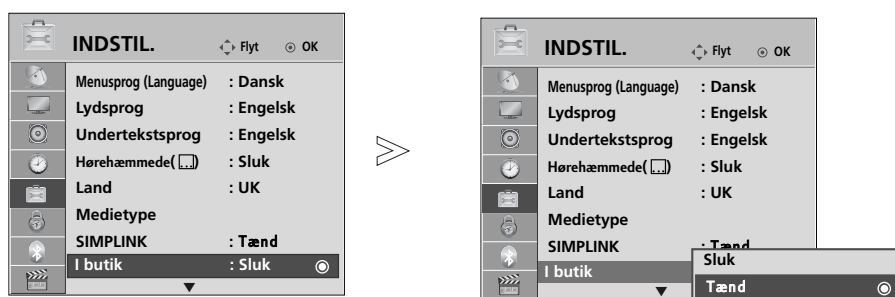

- Tryk på knappen **MENU** for at vende tilbage til normal tv-visning.
- Tryk på knappen **RETURN (Tilbage)** for at gå til forrige menuskærm.

TASTATURLÅS

Du kan indstille fjernsynet således, at det kun kan aktiveres ved hjælp af fjernkontrollen.

Du kan bruge denne funktion til at forhindre, at fjernsynet benyttes uden din tilladelse.



- 1   Vælg **INDSTIL..**
- 2   Vælg **I butik.**
- 3   Vælg **Tænd** eller **Sluk.**
- 4  Gem.

- Hvis indstillingen **Tastaturlås** er sat til **Tænd**, og tv'et er slukket, skal du trykke på knapperne **⏻ / I**, **INPUT**, **P ^ ∇** eller **POWER (Strøm)**, **INPUT (Indgang)**, **P ^ ∇** eller **TAL-**knapperne på fjernbetjeningen.
- Hvis indstillingen **I butik** er sat til **Tænd**, vises teksten '**⚠ I butik Tænd**' på skærmen, når du trykker på en vilkårlig knap på frontpanelet, mens du ser tv.

- Tryk på knappen **MENU** for at vende tilbage til normal tv-visning.
- Tryk på knappen **RETURN (Tilbage)** for at gå til forrige menuskærm.

TEKST-TV

Denne funktion er ikke tilgængelig i alle lande.

Teletekst er en gratis seerservice, som udsendes af de fleste TV-stationer, og som indeholder opdaterede informationer om nyheder, vejrmeldinger, TV-programmer, priser for betaling-skanaler og meget mere.

Teletekstdekoderen i dette fjernsyn kan vise systemerne SIMPLE, TOP og FASTEXT. SIMPLE (standard teletekst) består af et antal sider, der vælges direkte ved at indtaste det tilhørende sidenummer. TOP og FASTEXT er mere moderne metoder, der gør det enkelt og hurtigt at finde oplysninger i teletekst.

SLÅ TIL/FRA

Tænd for teletekst ved at trykke på knappen **TEXT**.

Den første side, eller den side du så på sidst, vises på skærmen.

Overskriften på skærmen viser to sidetal, navnet på TV-stationen og dato og klokkeslæt.

Det første sidetal viser,

hvilken teletekstsider, der vises. Det andet sidetal viser, hvilken side der søges efter.

Tryk på knappen **TEXT** hvis du vil slukke teletekst. Fjernsynet skifter tilbage til den forrige tilstand.

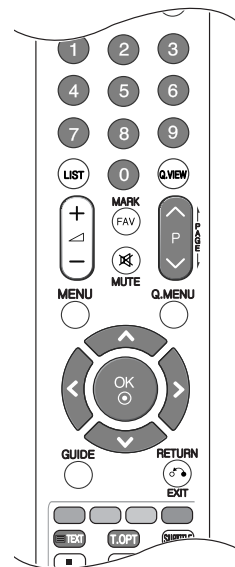

SIMPLE-TEKST

■ Vælge side

- 1 Indtast det ønskede sidetal som et trecifret tal ved hjælp af CIFFER-tasterne. Hvis du kommer til at trykke på et forkert tal, må du skrive tre cifre, og så indtaste det rigtige sidetal på ny. Hvis det ønskede sidetal ikke er tilgængeligt, blinker sidetallet, f.eks. "300", i et par sekunder.
- 2 Du kan vælge den foregående eller den efterfølgende side ved at trykke på knappen **P** \wedge \vee .

TOP-TEKST

Brugervejledningen viser fire felter nederst på skærmen - rød, grøn, gul og blå. Det gule felt repræsenterer den næste gruppe, det blå felt den næste blok.

■ Vælge gruppe / blok / side

- 1 Ved at trykke på den BLÅ knap kan du flytte fra blok til blok.
- 2 Du kan flytte til den næste gruppe ved at trykke på den GULE knap. Der bladres automatisk videre til næste blok.
- 3 Du kan bladre videre til den næste side, med automatisk skift til næste gruppe, ved at trykke på den GRØNNE knap. Du kan også bruge knappen **P** \wedge .
- 4 Den RØDE knap skifter tilbage til forrige side. Du kan også bruge knappen **P** \vee .

■ Direkte valg af side

På samme måde som i SIMPLE-tilstand, kan du, når fjernsynet er i TOP-tilstand, vælge en bestemt side ved at indtaste et trecifret sidetal med CIFFER-tasterne.

FASTEXT

The teletext pages are colour coded along the bottom of the screen and are selected by pressing the corresponding coloured button.

■ Vælge side

- 1 Tryk på knappen **T.OPT (Tekst-tv-indstilling)**, og brug derefter knappen $\wedge \vee$ til at vælge  menuen.
- 2 Du kan vælge sider, der har en farvekode i skærmens underkant, ved at trykke på den knap, der har samme farve.
- 3 På samme måde som i SIMPLE-tilstand, kan du, når fjernsynet er i FASTEXT-tilstand, vælge en bestemt side ved at indtaste et trecifret sidetal med CIFFER-tasterne.
- 4 Du kan vælge den foregående eller den efterfølgende side ved at trykke på knappen **P** $\wedge \vee$.

SPECIELLE TEKST-TV-FUNKTIONER

- Tryk på knappen **T. OPT (Tekst-tv-indstilling)**, og brug derefter knappen $\wedge \vee$ til at vælge menuen **Valg af tekst**.



■ Indhold

Vælg de enkelte indekssider.



■ Time

Når du ser et tv-program, kan du vælge denne menu for at få vist klokkeslættet øverst til højre på skærbilledet.

Tryk på knappen en gang til, hvis du vil fjerne uret. I teletext-tilstand kan du bruge denne knap til at vælge et sidetal til en underliggende side. Sidetallet vises nederst på skærmen. Du kan holde eller skifte den underliggende side ved at trykke på RØD/GRØN, $\lt \gt$ eller på en CIFFER-tast.



■ Hold

Standser de sideskift, der foretages automatisk, hvis en teletekstsider består af 2 eller flere underliggende sider. Antallet af underliggende sider og sidetallet for den aktuelle side vises normalt på skærmen under klokkeslættet. Når denne menu vælges, vises stopsymbolet øverst til venstre på skærbilledet, og det automatiske sideskift deaktiveres.



■ Afslør

Vælg denne menu for at få vist skjulte oplysninger som f.eks. løsninger på gåder eller puslespil.



■ Opdatering

Viser en fjernsynskanal, mens der ventes på en ny teletekstsider. Symbolet vises i øverste venstre hjørne af skærmen. Når den opdaterede side er klar til at blive vist, skifter symbolet til det aktuelle sidetal. Vælg menuen igen for at få vist den opdaterede tekst-tv-side.



DIGITALT TEKST-TV

*Denne funktion fungerer kun i UK og Irland.

Dette tv-apparat giver dig mulighed for at bruge digitalt tekst-tv, der på flere punkter er en markant forbedring i forhold til almindelig tekst-tv (bl.a. hvad angår tekst og grafik).

Den digitale tekst-tv-funktion kan hente data fra særlige digitale tekst-tv-tjenester og tjenester, der sender digitalt tekst-tv.

Hvis du vil have vist tekst-tv i digital tilstand, skal du slå undertekstsproget Sluk og trykke på knappen **SUBTITLE** (Undertekster).

TEKST-TV FRA DIGITAL TJENESTE

- 1 Tryk på en numerisk knap eller på knappen **P** \wedge \vee for at vælge en digital tjeneste, der udsender digitalt tekst-tv.
- 2 Følg angivelserne på digitalt tekst-tv, og gå videre til næste trin ved at trykke på knappen **TEXT** (Tekst), **OK**, \wedge \vee \lt \gt , **RØD**, **GRØN**, **GUL** eller **BLÅ** eller på **TALKNAPPERNE** osv.
- 3 Hvis du vil skifte til en anden digital tekst-tv-tjeneste, skal du blot vælge den ønskede tjeneste ved hjælp af de numeriske knapper eller knapperne **P** \wedge \vee .



TEKST-TV I DIGITAL TJENESTE

- 1 Tryk på en numerisk knap eller på knapperne **P** \wedge \vee for at vælge en bestemt tjeneste, der udsender digitalt tekst-tv.
- 2 Tryk på knappen **TEXT** (Tekst) eller farveknappen for at skifte til tekst-tv.
- 3 Følg angivelserne på digitalt tekst-tv, og gå videre til næste trin ved at trykke på knapperne **OK**, \wedge \vee \lt \gt , **RØD**, **GRØN**, **GUL** eller **BLÅ** eller på **TALKNAPPERNE** osv.
- 4 Tryk på knappen **TEXT** (Tekst) eller farveknappen for at afslutte den digitale tekst-tv-funktion og vende tilbage til tv-visningen.

Nogle tjenester giver mulighed for at få adgang til tekst-tv-tjenester ved at trykke på den **RØDE** knap.



APPENDIKS

FEJLFINDING

Betjeningen fungerer ikke normalt.	
Fjernbetjeningen fungerer ikke	<ul style="list-style-type: none">■ Check to see if there is any object between the TV and the remote control causing an obstruction. Ensure you are pointing the remote control directly at the TV.■ Er batterierne installeret korrekt i forhold til polaritet (+ til +, - til -)?■ Isæt nye batterier.
Strømmen gik pludselig ud	<ul style="list-style-type: none">■ Er sluk-timeren indstillet?■ Kontroller strømstyringsindstillingerne. Strømmen er blevet afbrudt.■ Hvis tv'et tændes, og der ikke er noget indgangssignal, slukker tv'et automatisk efter 15 minutter.

Billedfunktionen fungerer ikke.	
Intet billede og ingen lyd	<ul style="list-style-type: none">■ Kontroller, om produktet er tændt.■ Prøv med en anden kanal. Der kan være et problem med udsendelsen.■ Er netledningen sat ordentligt i stikkontakten?■ Kontroller antennens retning og/eller placering.■ Afprøv stikkontakten ved at sætte et andet produkts netledning til i samme stik.
Billedet vises langsomt efter opstart	<ul style="list-style-type: none">■ Dette er normalt. Billedet er dæmpet under opstart af produktet. Kontakt service-centeret, hvis billedet ikke vises efter fem minutter.
Igen eller ringe farver eller dårligt billede	<ul style="list-style-type: none">■ Indstil Color (Farve) i menuindstillingen.■ Hold en passende afstand mellem produktet og videobåndoptageren.■ Prøv med en anden kanal. Der kan være et problem med udsendelsen.■ Er videokablerne sat korrekt i?■ Aktiver en funktion for at gendanne billedets lysstyrke.
Vandrette/lodrette streger eller billedet ryster	<ul style="list-style-type: none">■ Undersøg, om der er lokal interferens, som f.eks. et elektrisk apparat eller et el-værktøj.
Dårlig modtagelse på nogle kanaler	<ul style="list-style-type: none">■ Stationen eller kabelproduktet har problemer. Stil ind på en anden station.■ Signalet fra stationen er svagt. Drej antennen for at modtage en stærkere station.■ Undersøg, om der er eventuelle kilder til interferens..
Linjer eller streger i billedet	<ul style="list-style-type: none">■ CUndersøg antennen (drej antennen).
Intet billede ved tilslutning til HDMI	<ul style="list-style-type: none">■ Kontroller, at HDMI-kablet er 1.3 eller nyere: Hvis HDMI-kablerne ikke understøtter HDMI version 1.3, kan det give anledning til flimmer eller tom, sort skærm. Brug kabler, der som minimum understøtter HDMI version 1.3.

APPENDIKS

Lydfunktionen fungerer ikke.

Billede vises og ingen lyd	<ul style="list-style-type: none">■ Tryk på knappen  + eller - .■ Er lyden slået fra? Tryk på knappen MUTE.■ Prøv med en anden kanal. Der kan være et problem med udsendelsen.■ Er lyd-kablerne sat korrekt i?
Der kommer ikke noget ud af den ene højttaler	<ul style="list-style-type: none">■ Indstil Diskant i menuindstillingen.
Usædvanlig lyd fra produktet	<ul style="list-style-type: none">■ En ændring i omgivelsernes luftfugtighed eller temperatur kan forårsage en usædvanlig støj, når produktet tændes eller slukkes og indikerer ikke en fejl i produktet.
Ingen lyd ved tilslutning til HDMI eller USB	<ul style="list-style-type: none">■ Kontroller, at HDMI-kablet understøtter version 1.3.■ Kontroller, at USB-kablet understøtter version 2.0.

*Denne funktion er ikke tilgængelig på alle modeller.

Der er et problem i pc-tilstand. (Kun i pc-tilstand).

Signalet er uden for-rækkevidde.	<ul style="list-style-type: none">■ Tilpas opløsning, vandret eller lodret frekvens.■ Kontroller indgangskilden.
Lodret søjle eller stribe på baggrund, vandret støj og ukorrekt placering	<ul style="list-style-type: none">■ Brug autokonfigureringen, eller indstil uret, fase eller vandret/lodret placering.
Skærmfarven er ustabil eller kun en farve	<ul style="list-style-type: none">■ Undersøg signalkablet.■ Geninstaller pc'ens skærmkort.

Der er et problem med indstillingerne for PICTURE(BILLEDE).

Når en bruger ændrer billedindstillingerne, vender tv'et automatisk tilbage til de oprindelige indstillinger efter et stykke tid.	<ul style="list-style-type: none">■ Det betyder, at tv'et er indstillet til tilstanden Butiksdemo. Gør følgende for at skifte til Home Use (Privat brug): Vælg OPTION (INDSTILLING) -> Indstilling for tilstand -> Home Use (Privat brug) i tv-menuen. Så skiftes der til tilstanden Home Use (Privat brug).
---	---

VEDLIGEHOELDELSE

Tidlige fejl kan forebygges. Forsigtig og regelmæssig rengøring kan forlænge dit nye tv's levetid.

Forsigtig: Sørg for at slukke for strømmen og trække strømkablet ud, inden du begynder at gøre tv'et rent.

Rengøring af skærmen

- 1 Her er et godt råd til at holde skærmen støvfri i et stykke tid. Fugt en blød klud i en blanding af lunken vand og en smule skylle- eller opvaskemiddel. Vrid kluden op, indtil den er næsten tør, og brug den derefter til at tørre skærmen af.
- 2 Sørg for, at overskydende vand fjernes fra skærmen, og lad den derefter lufttørre, inden du tænder for tv'et.

Rengøring af kabinettet

- Fjern snavs eller støv ved at tørre kabinettet af med en blød, tør, frugfri klud.
- Brug ikke en våd klud.

Ved længere tids fravær

FORSIGTIG

- ▶ Hvis tv'et ikke skal bruges i længere tid (f.eks. grundet ferie), er det en god ide at tage strømkablet ud for at beskytte apparatet mod skader som følge af lynnedslag eller strømstød.

PRODUKTSPECIFIKATIONER

MODELLER		32SL8***	37SL8***
		32SL8000-ZB	37SL8000-ZB
Dimensioner (bredde x højde x dybde)	med sokkel	764,8 x 550,0 x 230,0mm 30,1 x 21,7 x 9,1 tommer	887,6 x 619,2 x 230,0mm 35,0 x 24,4 x 9,1 tommer
	uden sokkel	764,8 x 490,4 x 49,8 mm 30,1 x 19,3 x 2,0 tommer	887,6 x 559,8 x 49,8mm 35,0 x 22,0 x 2,0 tommer
Vægt (netto)	med sokkel	14,0 kg / 30,9 lbs	17,6 kg / 38,8 lbs
	uden sokkel	11,2 kg / 24,7 lbs	14,8 kg / 32,6 lbs
Strømkrav		AC100-240V~ 50/60Hz	AC100-240V~ 50/60Hz
Strømforbrug		150W	180W
CI-modulets størrelse (bredde x højde x dybde)		100,0 x 55,0 x 5,0mm 3,94 x 2,17 x 0,20 tommer	
Miljøforhold	Driftstemperatur	0 ~ 40°C / 32 ~ 104°F	
	Luftfugtighed i drift	Mindre end 80%	
	Opbevaringstemperatur	-20 ~ 60°C / -4 ~ 140°F	
	Luftfugtighed ved opbevaring	Mindre end 85%	
Understøttede filfiler		Se s.55	

- Ovenstående specifikationer kan ændres uden forudgående varsel, for så vidt angår kvalitetsforbedringer.

MODELLER		42SL8***		47SL8***	
		42SL8000-ZB	42SL8500-ZA	47SL8000-ZB	47SL8500-ZA
Dimensioner (bredde x højde x dybde)	med sokkel	1001,2 x 688,6 x 286,5mm 39,4x 27,1 x 11,3 tommer	1001,2 x 688,7 x 286,5mm 39,4x 27,1 x 11,3 tommer	1109,6 x 752,7 x 286,5 mm 43,7 x 29,6 x 11,3 tommer	1109,6 x 752,7 x 286,5 mm 43,7 x 29,6 x 11,3 tommer
	uden sokkel	1001,2 x 623,2x 45,0mm 39,4x 24,5 x 1,8 tommer	1001,2 x 623,2x 45,0mm 39,4x 24,5 x 1,8 tommer	1109,6 x 685,3x 45,5mm 43,7x 27,0 x 1,8 tommer	1109,6 x 685,3x 45,0mm 43,7 x 27,0 x 1,8 tommer
Vægt (netto)	med sokkel	22,7 kg / 50,0 lbs	24,9 kg / 54,9 lbs	27,6 kg / 60,8 lbs	29,9 kg / 65,9 lbs
	uden sokkel	18,7 kg / 41,2 lbs	20,9 kg / 46,1 lbs	23,6 kg / 52,0 lbs	25,9 kg / 57,1 lbs
Strømkrav		AC100-240V~ 50/60Hz	AC100-240V~ 50/60Hz	AC100-240V~ 50/60Hz	AC100-240V~ 50/60Hz
Strømforbrug		210W	210W	250W	250W
MODELLER		55SL8***			
		55SL8000-ZB			
Dimensioner (bredde x højde x dybde)	med sokkel	1279 x 853,3x 320,2mm 50,4 x 33,6 x 12,6 tommer			
	uden sokkel	1279x 780,5 x 45,5mm 50,4x 30,7 x 1,8 tommer			
Vægt (netto)	med sokkel	37,2 kg / 82,0 lbs			
	uden sokkel	32,0 kg / 70,5 lbs			
Strømkrav		AC100-240V~ 50/60Hz			
Strømforbrug		320W			
CI-modulets størrelse (bredde x højde x dybde)		100,0 x 55,0 x 5,0mm 3,94 x 2,17 x 0,20 tommer			
Miljøforhold	Driftstemperatur	0 ~ 40°C / 32 ~ 104°F			
	Luftfugtighed i drift	Mindre end 80%			
	Opbevaringstemperatur	-20 ~ 60°C / -4 ~ 140°F			
	Luftfugtighed ved opbevaring	Mindre end 85%			
Understøttede filmfiler		Se s.55			

■ Ovenstående specifikationer kan ændres uden forudgående varsel, for så vidt angår kvalitetsforbedringer.

	Digitalt tv	Analogt tv
Tv-system	DVB-T DVB-C (Kun Sverige, Finland)	PAL/SECAM B/G/D/K, PAL I/II, SECAM L/L'
Programdækning	VHF, UHF	VHF: E2 ~ E12, UHF: E21 ~ E69, CATV: S1 ~ S20, HYPER: S21 ~ S47
Ekstern antenneimpedans	75 Ω	75 Ω

IR-KODE

1. Sådan tilslutter du

- Tilslut fjernbetjening med ledning til fjernbetjeningsindgangen på skærmen.

2. Fjernbetjeningens IR-kode

■ Udgangsimpulsform

Enkelt pulse,moduleret med 37.917KHz signal ved 455KHz

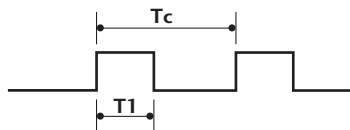

Bærefrekvens

$$FCAR = 1/T_c = f_{OSC}/12$$

$$\text{Driftskvotient} = T_1/T_c = 1/3$$

■ Konfiguration af billede

1. billede

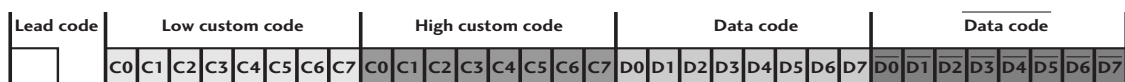

Gentag billede

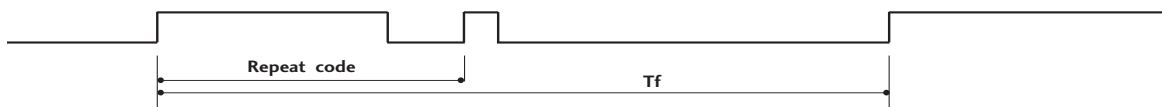

■ Startkode

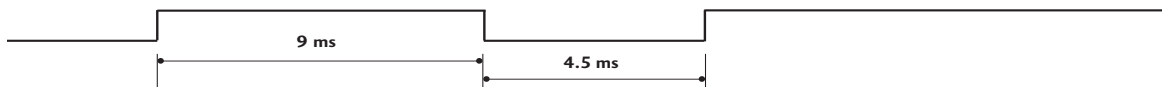

■ Gentag kode



■ Bitbeskrivelse



■ Billedinterval: Tf

Bølgeformen transmitteres, så længe en tast holdes nede.

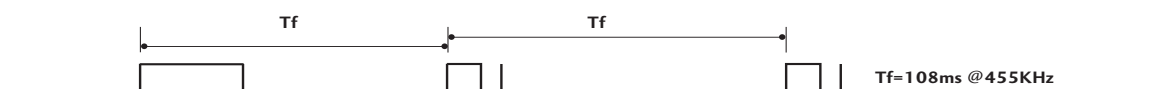

*Denne artikel følger ikke med alle modeller.

Kode (hexa)	Funktion	Bemærk
95	Energibesparelse	R/C-KNAP
08	POWER	R/C-KNAP (Power Til/Fra)
0B	INPUT	R/C-KNAP
79	RATIO	R/C-KNAP
F0	TV/RAD	R/C-KNAP
45	Q.MENU	R/C-KNAP
43	MENU	R/C-KNAP
AB	GUIDE	R/C-KNAP
40	Up (^)	R/C-KNAP
41	Down (v)	R/C-KNAP
07	Left (<)	R/C-KNAP
06	Right (>)	R/C-KNAP
44	OK (⊙)	R/C-KNAP
28	RETURN/EXIT	R/C-KNAP
AA	INFO ⓘ	R/C-KNAP
30	AV TILSTAND	R/C-KNAP
02	↖ +	R/C-KNAP
03	↖ -	R/C-KNAP
1E	FAV (MARK)	R/C-KNAP
09	MUTE	R/C-KNAP
00	P ^	R/C-KNAP
01	P v	R/C-KNAP
10~19	Number Key 0~9	R/C-KNAP
53	LIST	R/C-KNAP
1A	Q.VIEW	R/C-KNAP
72	RØD Key	R/C-KNAP
71	GRØN Key	R/C-KNAP
63	GUL Key	R/C-KNAP
61	BLÅ Key	R/C-KNAP
20	TEXT	R/C-KNAP
21	T.OPT(T.Option)	R/C-KNAP
39	SUBTITLE	R/C-KNAP
7E	SIMPLINK	R/C-KNAP
B1	■	R/C-KNAP
B0	▶	R/C-KNAP
BA		R/C-KNAP
8F	◀◀	R/C-KNAP
8E	▶▶	R/C-KNAP

INSTALLERING AF EKSTERN KONTROL-ENHED

Installation af RS-232C

Tilslut RS-232C-indgangen til en ekstern styreenhed (fx en computer eller et A/V-styresystem) og kontroller skærmens funktioner eksternt.

Tilslut styreenhedens serielle port til RS-232C-indgangen på skærmens bagpanel.

BEMÆRK: RS-232C-tilslutningskabler følger ikke med skærmen.

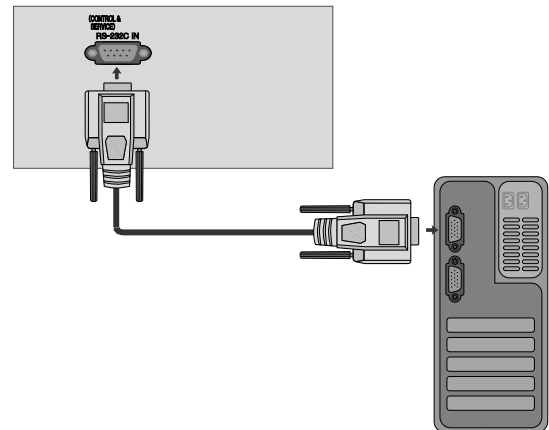

Tilslutningsstik: D-Sub, 9-ben, han

Nr.	Betegnelse for ben
1	Ingen tilslutning
2	RXD (Modtager data)
3	TXD (Transmitterer data)
4	DTR (DTE-side klar)
5	GND (Jord)
6	DSR (Data set klar)
7	RTS (Request til afsendelse)
8	CTS (Clear til afsendelse)
9	Ingen tilslutning

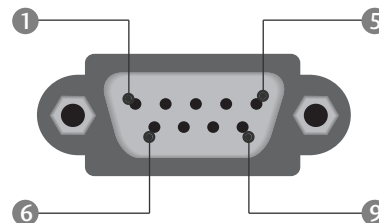

RS-232C-konfigurationer

7-leder-konfiguration (Standard RS-232C-kabel)

	PC	TV	
RXD	2	3	TXD
TXD	3	2	RXD
GND	5	5	GND
DTR	4	6	DSR
DSR	6	4	DTR
RTS	7	8	CTS
CTS	8	7	RTS

D-Sub 9 D-Sub 9

3-leder-konfiguration (Ikke standard)

	PC	TV	
RXD	2	3	TXD
TXD	3	2	RXD
GND	5	5	GND
DTR	4	6	DTR
DSR	6	4	DSR
RTS	7	7	RTS
CTS	8	8	CTS

D-Sub 9 D-Sub 9



Set ID (Indstil ID)

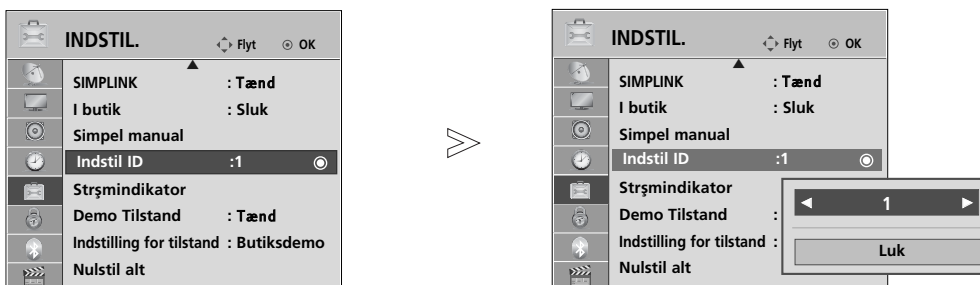

Anvend denne funktion til at angive ID-nummer for skærmen.

Se 'Real data mapping.' ► s.115



1   Vælg **INDSTIL.**

2    Vælg **Indstil ID.**

3   Vælg det ønskede tv-id-nummer.
Du kan vælge tallene 1-99 til tv-apparatets id-nummer.

- Tryk på knappen **RETURN (Tilbage)** for at gå til forrige menuskærm.

APPENDIKS

Kommunikationsvariable

- Båndbredde : 9600 bps (UART))
- Datastørrelse : 8 bits
- Paritet : Ingen
- Kontrolbit : 1 bit
- Kommunikationskode : ASCII-code
- Brug et krydskabel.

Referenceliste for kommandoer

	KOMMANDO		DATA (Hexadecimal)
	1	2	
01. Strøm	k	a	00 ~ 01
02. Billedformat	k	c	Se s. 113
03. Stand by-modus	k	d	00 ~ 01
04. Højtaler fra	k	e	00 ~ 01
05. Volumenkontrol	k	f	00 ~ 64
06. Kontrast	k	g	00 ~ 64
07. Lys	k	h	00 ~ 64
08. Farve	k	i	00 ~ 64
09. Farvetemperatur	k	j	00 ~ 64
10. Skarphed	k	k	00 ~ 64
11. Valg af skærmmenu	k	l	00 ~ 01
12. Remote control lock tilstand	k	m	00 ~ 01
13. Diskant	k	r	00 ~ 64
14. Bas	k	s	00 ~ 64
15. Diskant	k	t	00 ~ 64
16. arvetemperatur	k	u	00 ~ 02
17. Energibesparelse	j	q	00 ~ 04
18. Auto Configuration	j	u	01
19. Finindstillingskommando	m	a	Se s. 115
20. Tilføj/spring over kanal	m	b	00 ~ 01
21. Nøgle	m	c	Send IR-ledning
22. Styring af modlys	m	g	00 ~ 64
23. Vælg signalkilde (hovedbillede)	x	b	Se s. 115

- * Når du indstiller 17~ 23, vises der ikke en menu på skærmen.
- * Bemærk: Ved brug af USB, f.eks. Dvix eller EMF, udføres ingen kommandoer undtagen Power (ka) og Key (mc), men de behandles som NC.

Sending/Modtagelse-protokol

Sending

[Kommand1][Kommand2][][Set ID][][Data][Cr]

- * [Kommando1] : Til styring af PDP-skærmen.
(j, k, m eller x)
- * [Kommando2] : Til styring af PDP-skærmen.
- * [Set ID] : Du kan ændre skærmens Set ID for at vælge det ønskede ID-nummer for skærmen i specialmenuen. Se side 25.
Set ID kan indstilles til tal fra 1 ~ 99.
Sættes Set ID til '0', så gælder styringen alle tilsluttede PDP-skærme.
- * [DATA] : Send kommandodata.
Send 'FF'-data for at læse status for kommando.
- * [Cr] : Enter
ASCII-kode '0 x 0D'
- * [] : ASCII-kode 'space (0 x 20)'

OK-bekræftelse

[Kommand1][][Set ID][][OK][Data][x]

- * Skærmen sender bekræftelse (ACK) baseret på dette format ved modtagelse af normale data. Hvis data-funktionen på dette tidspunkt er sat til Læs data-modus, gives meddelelse om den aktuelle status for data. Hvis data-funktionen er sat til Skriv data-modus, returneres PC'ens data.

Fejl-bekræftelse

[Kommand1][][Set ID][][NG][Data][x]

- * Skærmen sender bekræftelse (ACK) baseret på dette format ved modtagelse af unormale data som følge af ikke-tilgængelige funktioner eller kommunikationsfejl.

Data 00: Uautoriseret kode

01. Strøm (Kommando: k a)

- Til at tænde eller slukke for strømtilførsel til skærmen.

Sending

```
[k][a][ ][Set ID][ ][Data][Cr]
```

Data 00: Strømtilførsel slukket 01: Strømtilførsel tændt

Bekræftelse

```
[a][ ][Set ID][ ][OK/NG][Data][x]
```

- For visning af Strømtilførsel tændt /slukket.

Sending

```
[k][a][ ][Set ID][ ][FF][Cr]
```

Bekræftelse

```
[a][ ][Set ID][ ][OK/NG][Data][x]
```

- * Hvis andre funktioner sender 'OxFF'-data baseret på dette format, vises status for hver funktion med bekræftelsesdata.
- * Meddelelserne "OK Ack.", "Error Ack." og andre typer meddelelser kan vises på skærmen, når tv'et slukkes.

02. Billedformat

(Kommando: k c)(Hovedbilledets størrelse)

- Til regulering af indstillinger for billedformat. Du kan også justere skærmformatet ved hjælp af indstillingen **Billedformat** i menuen **Q.MENU** (Hurtigmenu) eller **BILLEDE**.

Sending

```
[k][c][ ][Set ID][ ][Data][Cr]
```

Data 01 : Normalt billedformat (4:3) 07 : 14:9
02 : format (16:9) 09 : Kun Scanning
04 : Zoom 0B : Fuld bredde
06 : Original 10~1F : Biografzoom 1~16

Bekræftelse

```
[c][ ][Set ID][ ][OK/NG][Data][x]
```

- * Med PC-indgangssignal vælges enten 16:9-eller 4:3-billedformat.
- * Just Scan (Præcis scan.) er tilgængelig i tilstandene DTV/HDMI (1080i 50Hz/60Hz, 720p 50Hz/60Hz, 1080p 24Hz/30Hz/50Hz/60Hz), Component(720p, 1080i, 1080p 50Hz/60Hz) .

- * **Full Wide (Fuld bredde) understøttes kun til ATV, AV1,2,3.**

03. Stand by-modus (Kommando: k d)

- TSlå Stand by-modus-funktion til/fra.

Sending

```
[k][d][ ][Set ID][ ][Data][Cr]
```

Data 00 : Stand by-modus-funktion fra (skærbillede tændt) Video mute (Videodæmpning) fra
01 : Stand by-modus-funktion tændt (skærbillede slukket)
10 : Video mute (Videodæmpning) til

Bekræftelse

```
[d][ ][Set ID][ ][OK/NG][Data][x]
```

- * Tv'et viser kun skærmmenuen, når videodæmpning er aktiveret, men det gælder ikke, hvis skærbilledet er slået fra.

04. Højttaler fra (Kommando: k e)

- Til at tænde/slukke for Højttaler fra-funktion. Du kan også styre Højttaler fra-funktionen med MUTE-tasten på fjernbetjeningen.

Sending

```
[k][e][ ][Set ID][ ][Data][Cr]
```

Data 0 : Højttaler fra-funktion tændt (højttaler fra)
1 : Højttaler fra-funktion slukket (højttaler til)

Bekræftelse

```
[e][ ][Set ID][ ][OK/NG][Data][x]
```

05. Volumenkontrol (Kommando: k f)

- Til regulering af lydstyrke. Du kan også regulere lydstyrken med volume-tasterne på fjernbetjeningen.

Sending

```
[k][f][ ][Set ID][ ][Data][Cr]
```

Data min.: 00 ~ maks.: 64
Se 'Real data mapping 1'. (Se side 115.)

Bekræftelse

```
[f][ ][Set ID][ ][OK/NG][Data][x]
```

06. Kontrast (Kommando: k g)

- Til regulering af indstillinger for kontrasten på skærmen. Du kan også regulere indstillinger for kontrasten i billedmenuen.

Sending

```
[k][g][ ][Set ID][ ][Data][Cr]
```

Data min.: 00 ~ maks.: 64
Se 'Real data mapping 1'. (Se side 115.)

Bekræftelse

```
[g][ ][Set ID][ ][OK/NG][Data][x]
```

07. Lys (Kommando: k h)

- Til regulering af indstillinger for skærmens lysstyrke. Du kan også regulere indstillinger for lysstyrken i billedmenuen.

Sending

```
[k][h][ ][Set ID][ ][Data][Cr]
```

Data min.: 00 ~ maks.: 64
Se 'Real data mapping 1'. (Se side 115.)

Bekræftelse

```
[h][ ][Set ID][ ][OK/NG][Data][x]
```

08. Farve (Kommando: k i)

- Til regulering af indstillinger for skærmens farver. Du kan også regulere indstillinger for farver billed menuen.

Sending

```
[k][i][ ][Set ID][ ][Data][Cr]
```

Data min.: 00 ~ maks.: 64
Se 'Real data mapping 1'. (Se side 115.)

Bekræftelse

```
[i][ ][Set ID][ ][OK/NG][Data][x]
```

APPENDIKS

09. Farvetemperatur (Kommando: k j)

- ▶ Til regulering af indstillinger for skærmens farvetemperaturer. Du kan også regulere indstillinger for farvetemperatur i billedmenuen.

Sending

```
[k][j][ ][Set ID][ ][Data][Cr]
```

Data min.: 00 ~ maks.: 64

* Se 'Real data mapping 1'. (Se side 115.)

Bekræftelse

```
[j][ ][Set ID][ ][OK/NG][Data][x]
```

10. Skarphed (Kommando: k k)

- ▶ Til regulering af indstillinger for billedets skarphed. Du kan også regulere indstillinger for billedets skarphed i billedmenuen.

Sending

```
[k][k][ ][Set ID][ ][Data][Cr]
```

Data min.: 00 ~ maks.: 64

* Se 'Real data mapping 1'. (Se side 115.)

Bekræftelse

```
[k][ ][Set ID][ ][OK/NG][Data][x]
```

11. Valg af skærmmenu (Kommando: k l)

- ▶ Til valg af tændt/slukket skærmmenu-funktion (OSD).

Sending

```
[k][l][ ][Set ID][ ][Data][Cr]
```

Data 00 : OSD til 01 : OSD fra

Bekræftelse

```
[l][ ][Set ID][ ][OK/NG][Data][x]
```

12. Låsningsfunktion for fjernbetjening (Kommando: k m)

- ▶ Til spærring af betjeningsknapperne på skærmens frontpanel og på fjernbetjeningen.

Sending

```
[k][m][ ][Set ID][ ][Data][Cr]
```

Data 00 : Lås til 01 : Lås fra

Bekræftelse

```
[m][ ][Set ID][ ][OK/NG][Data][x]
```

* Hvis du ikke bruger fjernbetjeningen, skal du bruge denne tilstand.

Når hovedafbryderen slås til/fra, deaktiveres den eksterne kontrollås.

* Den lokale strømknap fungerer korrekt

13. Diskant (Command: k r)

- ▶ Sådan justeres diskanten. Du kan også justere diskanten i menuen AUDIO (LYD).

Sending

```
[k][r][ ][Set ID][ ][Data][Cr]
```

Data min.: 00 ~ maks.: 64

* Se 'Real data mapping 1'. (Se side 115.)

Bekræftelse

```
[r][ ][Set ID][ ][OK/NG][Data][x]
```

14. Bas (Kommando: k t)

- ▶ Sådan justeres bassen. Du kan også justere bassen i menuen AUDIO (LYD).

Sending

```
[k][s][ ][Set ID][ ][Data][Cr]
```

Data min.: 00 ~ maks.: 64

* Se 'Real data mapping 1'. (Se side 115.)

Bekræftelse

```
[s][ ][Set ID][ ][OK/NG][Data][x]
```

15. Diskant (Kommando: k t)

- ▶ For regulering af diskant. Du kan også regulere balance i LYD-menuen.

Sending

```
[k][t][ ][Set ID][ ][Data][Cr]
```

Data min.: 00 ~ maks.: 64

* Se 'Real data mapping 1'. (Se side 115.)

Bekræftelse

```
[t][ ][Set ID][ ][OK/NG][Data][x]
```

16. Farvetemperatur (Kommando: k u)

- ▶ For regulering af farvetemperatur. Du kan også regulere CSM i BILLEDE-menuen.

Sending

```
[k][u][ ][Set ID][ ][Data][Cr]
```

Data 00: Mellem 01: Kold 02: Varm

Bekræftelse

```
[u][ ][Set ID][ ][OK/NG][Data][x]
```

17. Energibesparelse (Command: j q)

- Sådan reduceres tv'ets strømforbrug. Du kan også indstille energisparetilstanden i menuen OPTION (INDSTILLING).

Transmission

[j][q][][Set ID][][Data][Cr]

Energisparetilstand					Niveau				Beskrivelse
7	6	5	4		3	2	1	0	
0	0	0	0	Energisparefunktion	0	0	0	0	Fra
0	0	0	0	Energisparefunktion	0	0	0	1	Minimum
0	0	0	0	Energisparefunktion	0	0	1	0	Mellem
0	0	0	0	Energisparefunktion	0	0	1	1	Maksimu
0	0	0	0	Energisparefunktion	0	1	0	0	Auto
0	0	0	0	Energisparefunktion	0	1	0	1	Skærm fra

Bekræftelse

[q][][Set ID][][OK/NG][Data][x]

18. Autokonfiguration (Kommando: j u)

- For regulering af billedposition og automatisk minimering af billedforstyrrelser. Fungerer kun i flg. modi: RGB (PC).

Sending

[j][u][][Set ID][][Data][Cr]

Data 01: Til tv-apparat

Bekræftelse

[u][][Set ID][][OK/NG][Data][x]

19. Finindstillingskommando (Kommando: m a)

- Vælg kanal til følgende fysiske tal.

Sending

[m][a][][Set ID][][Data0][][Data1][][Data2][Cr]

Data00: Høje kanaldata

Data01: Lave kanaldata

fx. Nr. 47 -> 00 2F (2FH)

Nr. 394 -> 01 8A (18AH), DTV-nr. 0 -> Ingen forskel
Data02 0x00: ATV Main, 0x10: DTV Main, 0x20: Radio

Kanaldatainterval

Analog - min.: 00 ~ maks.: 63 (0~99)

Digital - min.: 00 ~ maks.: 3E7 (0~999)

(Undtagen Sverige, Finland, Norge, Danmark, Irland)

Digital - min.: 00 ~ maks.: 270F (0~9999)

(Kun Sverige, Finland, Norge, Danmark, Irland)

Bekræftelse

[a][][Set ID][][OK/NG][Data][x]

Data min.: 00 ~ maks.: 7DH

20. Tilføj/spring over kanal (kommando: m b)

- For at ignorere status for det aktuelle program.

Sending

[m][b][][Set ID][][Data][Cr]

Data 00: Hoppe over 01: Add(Tilføj)

Bekræftelse

[b][][Set ID][][OK/NG][Data][x]

* Mapping af rigtige data 1

00 : Trin 0
 A : Trin 10 (Set ID 10)
 F : Trin 15 (Set ID 15)
 10 : Trin 16 (Set ID 16)
 64 : Trin 100
 6E : Trin 110
 73 : Trin 115
 74 : Trin 116
 C7 : Trin 199
 FE : Trin 254
 FF : Trin 255

* Mapping af rigtige data 2

00 :-40
 01 : -39
 02 :-38
 28 : 0
 4E : +38
 4F : +39
 50 : +40

APPENDIKS

21. Nøgle (Kommando: m c)

► For at sende IR Remote Key-kode.
Sending

```
[m][c][ ][Set ID][ ][Data][Cr]
```

Data Send IR-ledning - Se s. 108.

Bekræftelse

```
[c][ ][Set ID][ ][OK/NG][Data][x]
```

22. Styring af modlyset (Kommando: m g)

► Til styring af modlyset.

Sending

```
[m][g][ ][Set ID][ ][Data][Cr]
```

Data : data min.: 0 - maks.: 64

Bekræftelse

```
[g][ ][Set ID][ ][OK/NG][Data][x]
```

23. Vælg signalkilde (Kommando: x b) (Signalkilde for hovedbillede / Struktur)

► Sådan vælges en inputkilde til hovedbilledet.

Sending

```
[x][b][ ][Set ID][ ][Data][Cr]
```

Data Struktur

MSB				LSB			
0	0	0	0	0	0	0	0

└ Ekstern sig-
nalkilde ┘ └ Signalkilde
 nummer ┘

Ekstern signalkilde				Data
0	0	0	0	DTV
0	0	0	1	Analogue
0	0	1	0	AV
0	1	0	0	Komponent
0	1	1	0	RGB
1	0	0	1	HDMI

Signalkilde nummer				Data
0	0	0	0	Indgang1
0	0	0	1	Indgang2
0	0	1	0	Indgang3
0	0	1	1	Indgang4

Bekræftelse

```
[b][ ][Set ID][ ][OK/NG][Data][x]
```

Bemærkning om open source-software

Følgende eksekverbare GPL-filer og LGPL/MPL-biblioteker, der benyttes i dette produkt, er omfattet af vilkårene i licensaftalerne for GPL2.0/LGPL2.1/MPL1.1:

EKSEKVERBARE GPL-FILER:

- Linux kernel 2.6
- busybox
- lzo

LGPL-BIBLIOTEKER:

- uClibc

MPL-BIBLIOTEKER

- Nanox

LG Electronics tilbyder at levere kildekoden til dig på cd-rom. Du skal kun betale ekspeditionsomkostninger, dvs. prisen for mediet og forsendelsen. Hvis du vil have kildekoden tilsendt, skal du sende en e-mail til LG Electronics på følgende adresse:
opensource@lge.com

Dette tilbud gælder i en periode på tre (3) år fra den dato, hvor dette produkt blev distribueret af LG Electronics.

Du kan få udleveret en kopi af GPL, LGPL, MPL licenser fra <http://www.gnu.org/licenses/old-licenses/gpl-2.0.html>, <http://www.gnu.org/licenses/old-licenses/lgpl-2.1.html>, <http://www.mozilla.org/MPL/MPL-1.1.html>.

Du kan desuden hente en oversættelse af licenserne til GPL og LGPL på <http://www.gnu.org/licenses/old-licenses/gpl-2.0-translations.html>, <http://www.gnu.org/licenses/old-licenses/lgpl-2.1-translations.html>.

Denne software er til dels baseret på arbejdet udført af Independent JPEG Group Copyright © 1991 – 1998, Thomas G. Lane.

Dette produkt indeholder:

- libpng library: Copyright © 2004 Glenn Randers-Pehrson
- Zlib compression library: Copyright © 1995-2002 Jean-loup Gailly og Mark Adler.
- Tinyxml library: Copyright (c) 2000-2006 Lee Thomason

LG Electronics Inc.