



INSTRUKCJA OBSŁUGI PRALKA AUTOMATYCZNA

F1268LD(P)(1~9)

F1068LD(P)(1~9)

F8068LD(P)(1~9)

F1268QD(P)(1~9)

F1068QD(P)(1~9)

F8068QD(P)(1~9)

Przed rozpoczęciem użytkowania pralki proszę
dokładnie zapoznać się z instrukcją obsługi.
Instrukcję należy trzymać w takim miejscu,
aby zawsze była łatwo dostępna.

C harakterystyka wyrobu



■ Ochrona przed wygnieciem

Dzięki obrotom bębna bielizna porusza się w górę i w dół, przez co usuwany jest z niej brud, jednocześnie zapobiegając jej gniciemu się.



■ Wbudowana grzałka

Wbudowana grzałka automatycznie podgrzewa wodę do optymalnej temperatury w wybranym cyklu.



■ Ekonomiczny inteligentny system prania

Inteligentny system prania wykrywa wielkość wsadu i temperaturę wody i następnie określa optymalny poziom wody oraz czas prania w celu zminimalizowania zużycia energii elektrycznej i wody.



■ Zabezpieczenie przed dziećmi

System zabezpieczenia przed dziećmi został opracowany w celu uniemożliwienia dzieciom zabawy przyciskami i zmiany programu w czasie pracy pralki.



■ System sterowania głośnością wirowania

Dzięki wykrywaniu wielkości wsadu i jego niewyważenia pranie jest rozkładane równomiernie w bębnie, przez co minimalizuje się hałas podczas wirowania.



■ System bezpośredniego napędu

Nowoczesny, bezszczotkowy silnik prądu stałego napędza bęben bezpośrednio, bez koła pasowego i paska.

S pis treści

| | |
|------------------------------------|----|
| Ostrzeżenia | 3 |
| Dane techniczne | 4 |
| Instalacja | 5 |
| Przygotowanie do prania | 11 |
| Stosowanie środków piorących | 12 |
| Programy prania | 14 |
| Użytkowanie pralki | 15 |
| Konserwacja pralki | 22 |
| Rozwiązywanie problemów | 25 |
| Warunki Gwarancji | 28 |

Ostrzeżenia

PRZED UŻYCIEM PRZECZYTAĆ CAŁĄ INSTRUKCJĘ



OSTRZEŻENIE

Wskazówek zawartych w niniejszej instrukcji należy przestrzegać w celu zminimalizowania ryzyka powstania pożaru lub eksplozji, porażenia prądem elektrycznym, oraz aby zapobiec zniszczeniu własności, zranieniu lub utracie życia.

WAŻNE WSKAZÓWKI DOTYCZĄCE BEZPIECZEŃSTWA

UWAGA: W celu zminimalizowania ryzyka powstania pożaru, porażenia prądem elektrycznym lub zranieniu osób, podczas użytkowania pralki należy przestrzegać następujących wskazówek:

- Nie należy instalować ani przechowywać pralki w miejscach narażonych na działanie czynników pogodowych.
- Nie wolno bawić się elementami regulacyjnymi.
- Nie wolno samemu naprawiać ani wymieniać jakiegokolwiek części pralki. Jeżeli nie jest to wyraźnie zalecane w instrukcjach dotyczących konserwacji wyrobu, nie wolno przystępować do czynności serwisowych pralki.
- Przestrzeń wokół i pod pralką należy utrzymywać wolną od materiałów łatwopalnych, jak szmaty, papier, chemikalia, itp.
- W przypadku korzystania z urządzenia przez dzieci lub w ich pobliżu, należy zachować szczególną ostrożność. Nie należy pozwalać dzieciom na zabawę urządzeniem lub w jego wnętrzu.
- Nie pozostawiać otwartych drzwi pralki. Otwarte drzwi mogą stanowić zachętę dla dzieci do wieszania się na nich lub wejścia do środka pralki.
- Nigdy nie sięgać do pralki, jeżeli bęben się obraca. Należy zaczekać, aż się całkowicie zatrzyma.
- Pranie może zmniejszyć ognioodporność tkanin.
- Nie wolno prac ani suszyć tkanin, które były czyszczone, prane, nasączone lub poplamione substancjami łatwopalnymi lub wybuchowymi (jak wosk, olej, farba, benzyna, odtłuszczacze, rozpuszczalniki do prania chemicznego, nafta, itp.), które mogą się zapalić lub eksplodować. Olej może pozostać w bębnie po zakończeniu cyklu prania i spowodować pożar podczas cyklu suszenia. Tak, więc nie wolno wkładać ubrań nasiąkniętych olejem.
- Dokładnie przestrzegać wskazówek producentów dotyczących prania i czyszczenia odzieży.
- Nie trzaskać drzwiami pralki ani nie próbować otwierać ich na siłę, gdy są zamknięte. Może to być przyczyną uszkodzenia pralki.
- W celu zminimalizowania możliwości porażenia prądem elektrycznym, należy przed przystąpieniem do konserwacji lub czyszczenia pralki odłączyć urządzenie od zasilania elektrycznego lub wyłączyć bezpiecznik albo wyłącznik obwodu. Nigdy nie wolno używać urządzenia, jeżeli jest ono uszkodzone, działa niepoprawnie albo brakuje lub są pęknięte jego części, włączając w to przewód zasilający oraz wtyczkę elektryczną.
- Jeżeli urządzenie zostało zalane, prosimy skontaktować się z punktem serwisowym. Ryzyko porażenia prądem i pożaru.

* Nie naciskać zbyt mocno na drzwi, gdy są one otwarte. Może to spowodować przewrócenie się pralki.

NALEŻY ZACHOWAĆ NINIEJSZE INSTRUKCJE

INSTRUKCJE ODNOŚNIE POŁĄCZENIA OCHRONNEGO

Niniejsze urządzenie musi być podłączone do obwodu ochronnego (lub być uziemione). W przypadku wadliwego działania lub przebicia, obwód ochronny zmniejsza ryzyko porażenia prądem elektrycznym. Urządzenie to jest wyposażone w przewód zasilający posiadający przewód ochronny i wtyczkę z bolcem zerującym. Wtyczka musi być włączona do odpowiedniego gniazda posiadającego poprawnie zainstalowany i podłączony (zgodnie z lokalnymi przepisami) obwód ochronny.

- Nie stosować przedłużaczy, ponieważ powoduje to przerwanie obwodu ochronnego.
- Jeżeli nie dysponujemy odpowiednim gniazdem, należy skonsultować się z elektrykiem.

UWAGA: Nieprawidłowe podłączenie przewodu ochronnego może spowodować niebezpieczeństwo porażenia prądem elektrycznym. W przypadku jakichkolwiek wątpliwości, należy zlecić wykwalifikowanemu elektrykowi sprawdzenie, czy urządzenie ma prawidłowo podłączony obwód ochronny. Nie modyfikować wtyczki dostarczonej wraz z urządzeniem. Jeżeli nie pasuje ona do gniazda, instalację odpowiedniego gniazda należy zlecić wykwalifikowanemu elektrykowi.

Dane techniczne

Zasobnik proszku
(Do dodawania detergentów i środków uszlachetniających)

Wąż odprowadzający wodę
(Wąż odprowadzający wodę powinien być umieszczony na wysokości niższej niż 85 cm od podłogi)

Drzwi

Osłona dolna

Nóżki do poziomowania

Wtyczka zasilania

• Jeżeli przewód zasilający jest uszkodzony, to aby uniknąć niebezpieczeństwa musi on być wymieniony przez wykwalifikowanego pracownika serwisu.

Panel sterujący

Bęben

Filtr pompki

Wężyk spustowy

Pokrywa w osłonie dolnej

| | F8068LD(P)(1~9) F1068LD(P)(1~9) F1268LD(P)(1~9) | F8068QD(P)(1~9) F1068QD(P)(1~9) F1268QD(P)(1~9) |
|-----------------------------|--|---|
| Rodzaj | Pralka automatyczna ładowana od przodu | |
| Zasilanie | 220 – 240V~, 50Hz | |
| Wymiary | 600mm(S) x 440mm(G) x 850mm(W) | 600mm(S) x 550mm(G) x 850mm(W) |
| Ciężar / Moc maks. | 59kg / 1700W | 61kg / 2100W |
| Pojemność bębna | 5kg | 7kg |
| Prędkość wirowania | Stop płukanie/Bez wirowania /400/800/1200 [F1268LD(P)(1~9) / F1268QD(P)(1~9)] Stop płukanie/Bez wirowania /400/800/1000 [F1068LD(P)(1~9) / F1068QD(P)(1~9)] Stop płukanie/Bez wirowania /400/600/800 [F8068LD(P)(1~9) / F8068QD(P)(1~9)] | |
| Zużycie wody | 48 l (9.6 l /kg) | 49 l (7.0 l /kg) |
| Dopuszczalne ciśnienie wody | 30~1000kPa (0,3-10 kgf/cm ²) | |

■ Informacja dla użytkownika
Poziom hałasu według normy EN:

| | F8068L/QD(P)(1~9) | F1068L/QD(P)(1~9) | F1268L/QD(P)(1~9) |
|-----------|-------------------|-------------------|-------------------|
| Pranie | 57dB(A) | 57dB(A) | 57dB(A) |
| Wirowanie | 69dB(A) | 69dB(A) | 71dB(A) |

* Z uwagi na poprawę jakości wyrobu, jego wygląd i dane techniczne mogą ulec zmianie bez powiadomienia.

■ Wyposażenie

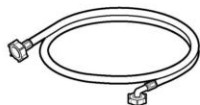

Wąż doprowadzający wodę (zimna)



Klucz płaski

Instalacja

Instalować i przechowywać w miejscu nie narażonym na temperatury poniżej 0°C oraz na czynniki pogodowe. Pralkę należy podłączyć do przewodu ochronnego zgodnie z wszelkimi obowiązującymi przepisami.

W przypadku instalacji pralki na podłożu pokrytym wykładziną, nie wolno dopuścić do tego, aby wykładzina zasłaniała otwory w podstawie pralki.

W krajach, gdzie występują obszary nawiedzane przez karaluchy lub inne szkodniki, należy szczególnie zwracać uwagę na to, aby urządzenie oraz jego otoczenie było zawsze utrzymywane w czystości. Wszelkie uszkodzenia, które byłyby spowodowane przez karaluchy lub inne szkodniki nie są objęte gwarancją.

■ Zabezpieczenia transportowe

W celu zabezpieczenia pralki w transporcie, zastosowano specjalne 4 blokady transportowe.

- Przed rozpoczęciem użytkowania urządzenia, usuń opakowanie i wszystkie zabezpieczenia transportowe.
- ☞ Przy zdejmowaniu podstawy opakowania upewnij się, że został również usunięty element uzupełniający, umieszczony w środkowej części podstawy.

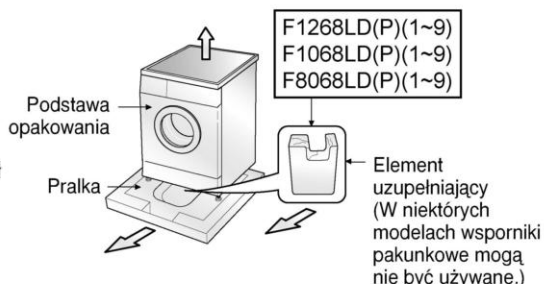

■ Zdejmowanie zabezpieczeń transportowych

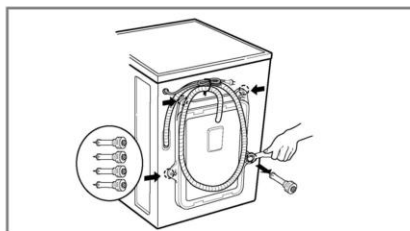
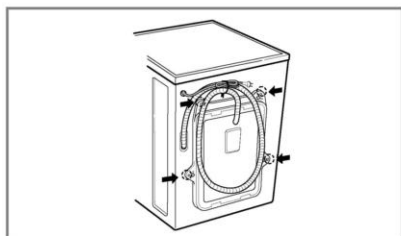

1. Przed rozpoczęciem użytkowania pralki należy usunąć blokady transportowe.
- Jeżeli nie zostaną one usunięte, może to spowodować wibracje, hałas i niepoprawne działanie.
2. Przy pomocy dołączonego klucza odkręcić 4 blokady.
3. Wyjąć wszystkie blokady wraz zgumowanymi korkami lekko obracając za korek. Blokady iklucz zachować na przyszłość.
- W przypadku ponownego transportu urządzenia blokady należy założyć zpowrotem.
4. W otwory włożyć zaślepki.

Instalacja

Wymagania odnośnie miejsca instalacji

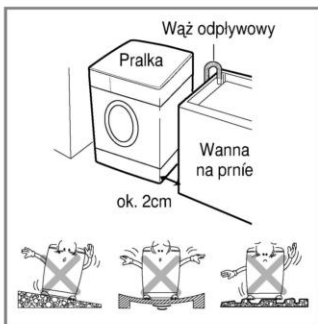

Poziome podłoże:

Dopuszczalne nachylenie całej pralki wynosi 1°.

Gniazdo zasilania:

Musi znajdować się nie dalej niż 1,5m od pralki. Nie przeciążać gniazda podłączając więcej niż 1 urządzenie.

Odległości od pralki:

Wymagane jest zachowanie odległości od ściany, drzwi i podłogi.

(10 cm z tyłu/ po 2 cm ze strony lewej i prawej)

W żadnym wypadku nie stawiać ani nie przechowywać bielizny na pralce. Może to uszkodzić lakier lub elementy sterowania.

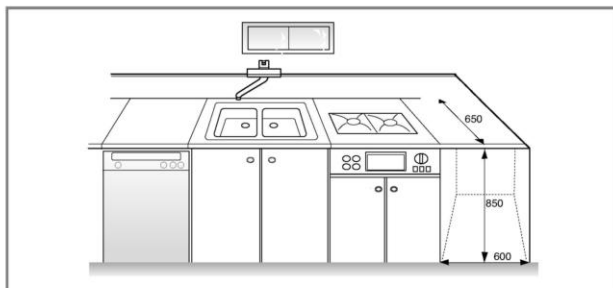

Poziomowanie

Ustaw pralkę na równym, twardym podłożu.

Upewnij się, że swobodny przepływ powietrza wokół pralki nie został utrudniony przez rozłożoną wykładzinę etc.

- Nigdy nie używaj do poziomowania pralki kawałków drewna, tektury etc.
- Jeśli nie jest możliwe uniknięcie ustawienia pralki w bezpośrednim sąsiedztwie kuchenki gazowej lub piecyka węglowego, należy zastosować warstwę izolacyjną (85x60cm) z folii aluminiowej pomiędzy produktami.
- Pralka nie może być instalowana w pomieszczeniach, gdzie temperatura może spaść poniżej 0°.
- Upewnij się, czy po zainstalowaniu pralki jest zapewniony łatwy dostęp dla technika, w przypadku awarii.
- Wypoziomuj pralkę regulując wysokość nóżek przy użyciu klucza płaskiego oraz pozostaw 20mm odstęp pomiędzy górą pralki a blatem.

Instalacja

■ Połączenia elektryczne

1. Nie stosować przedłużaczy ani rozgałęźników.
 2. Jeżeli przewód zasilający jest uszkodzony, to aby uniknąć niebezpieczeństwa musi on być wymieniony przez producenta lub wykwalifikowanego pracownika serwisu.
 3. Po użyciu zawsze odłączać pralkę od zasilania i zakręcać kran doprowadzający wodę.
 4. Pralkę należy podłączyć do gniazda z obwodem ochronnym (zerowaniem) zgodnie z obowiązującymi przepisami.
 5. Urządzenie musi być ustawione tak, aby wtyczka była łatwo dostępna.
- Naprawy pralki mogą być przeprowadzane wyłącznie przez wykwalifikowanych pracowników serwisu. Naprawy wykonywane przez osoby niedoświadczone mogą skutkować zranieniem lub poważnym uszkodzeniem sprzętu. Należy kontaktować się z serwisem.
 - Nie instalować pralki w pomieszczeniach, gdzie temperatura spada poniżej 0°C. Zamarznięte węże mogą pęknąć pod ciśnieniem. Niezawodność elektronicznego układu sterowania może się pogorszyć przy pracy w temperaturach poniżej 0°C.
 - Jeżeli pralka została dostarczona w zimie przy temperaturze otoczenia poniżej 0°C, to przed jej uruchomieniem należy ją przechowywać w temperaturze pokojowej przez kilka godzin.

UWAGA

Urządzenie nie jest przeznaczone do obsługi przez małe dzieci lub osoby zniepełnione bez nadzoru. W celu uniknięcia zabawy urządzeniem, przez małe dzieci, powinny być one pod stałą kontrolą.

UWAGA

UWAGA podłączanie kabla zasilania

Dla większości urządzeń elektrycznych zaleca się, aby były podłączone do osobnego obwodu; to znaczy że do jego zasilania służy osobne pojedyncze gniazdko, które nie ma dodatkowych wyjść lub odgałęzień. Dla pewności sprawdź stronę z danymi technicznymi zawartą w tej instrukcji obsługi.

Nie wolno przeciążać gniazdek zasilających. Przeciążone, luźne lub uszkodzone gniazdzka lub kable przedłużające; przepalone lub uszkodzone kable zasilające; uszkodzona lub przerwana izolacja przewodu są niebezpieczne. Jakikolwiek z tych przypadków może spowodować porażenie prądem lub pożar. Od czasu do czasu należy sprawdzać kabel zasilający urządzenia i jeżeli wykazuje on oznaki zużycia lub uszkodzenia, należy go odłączyć, zaprzestać korzystania z urządzenia i zlecić jego wymianę na dokładnie taki sam w autoryzowanym centrum serwisowym. Należy chronić kabel zasilania przed uszkodzeniami fizycznymi lub mechanicznymi, takimi jak: skręcenie, zaplątanie, przebiecie, przygniecie drzwi lub nadeptanie. Należy zwracać szczególną uwagę na wtyczki, gniazdzka i miejsce, gdzie kabel wychodzi z urządzenia.

■ Pralkę należy podłączać do instalacji wodnej przy pomocy nowych złączek. Stare złączki nie powinny być ponownie używane.

■ Ą Podłączenie węża doprowadzającego wodę

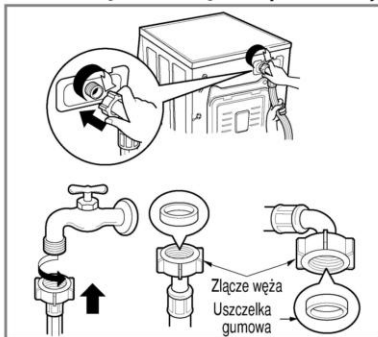

► Ciśnienie wody w sieci wodociągowej musi zawierać się w zakresie 30 - 1000 kPa.

► Podczas przykręcania węża doprowadzającego wodę do zaworu nie przykręcać go za mocno.

► Jeżeli ciśnienie wody jest większe niż 1000 kPa, należy zamontować reduktor.

- Do węża doprowadzającego wodę dołączone są dwie uszczelki w celu zapobiegania wyciekom wody.
- Należy sprawdzić szczelność połączeń pralki poprzez odkręcenie w pełni kranu.
- Okresowo należy sprawdzać stan węża i wymieniać go w razie potrzeby.
- Należy się upewnić, że wąż nie jest załamany ani ściśnięty.

UWAGA

Po podłączeniu pralki, jeśli woda wycieka z węża, powtórz kroki. Zastosuj standardowy zawór doprowadzający wodę. W przypadku, gdy zawór jest nietypowy np: kwadratowy lub zbyt duży, usuń podkładkę przed zamocowaniem zaworu do adaptera.

T Instalacja

■ Podłączenie węża doprowadzającego wodę (normalny kran bez gwintu i wał przykręcony).

1. W celu podłączenia kranu odkręcić wkręt mocujący.

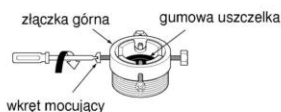

2. Wcisnąć złączkę tak, aby gumowa uszczelka mocnostykała się z kranem. Następnie przymocować ją 4 wkrętami.

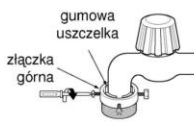

3. Wał doprowadzający wodę wcisnąć pionowo do góry tak, aby gumowa uszczelka wewnątrz węża przylegała całkowicie do kranu, następnie dokręcić obracając w prawo.



■ Podłączenie węża doprowadzającego wodę (normalny kran bez gwintu i wał zszybkowalnym)

1. Odkręcić wkręt mocujący złączki górnej.

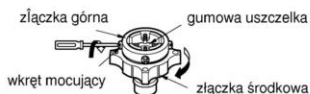

2. Wcisnąć górną złączkę tak, aby gumowa uszczelka mocno stykała się z kranem. Następnie przymocować ją 4 wkrętami.



3. Naciskając na płytkę podłączyć wał doprowadzający wodę.



• W przypadku, gdy średnica kranu jest duża, usunąć wkładkę.



• Obrócić złączkę środkową tak, aby woda nie wyciekała.

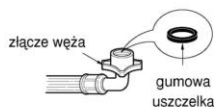

• W celu odłączenia węża doprowadzającego wodę od złączki środkowej zakręcić kran. Następnie, naciskając na płytkę, pociągnąć za wał do dołu.



| Użyto kranu poziomego | |
|-----------------------|--|
| Kran poziomy | |
| Kran z wylewą | |
| Kran kanciasty | |

• Upewnić się, że gumowa uszczelka znajduje się wewnątrz złącza węża.

• W wyposażeniu pralki znajdują się tylko podłączenia do zimnej wody.
• Należy się upewnić, że wał nie jest załamany ani popękany.

Instalacja

- Sprzęt niniejszy nie jest przeznaczony do użytku w warunkach morskich ani w ruchomych instalacjach, jak przyczepy kempingowe, samoloty, itd.
- Jeśli pralka pozostaje bez dozoru przez dłuższy czas (np. wakacje), należy zamknąć zawór odcinający, szczególnie wtedy, gdy w bezpośredniej bliskości nie znajduje się odpływ w podłodze.
- Przy pozbywaniu się urządzenia należy odciąć przewód zasilający i zniszczyć wtyczkę. Uszkodzić zamek drzwi uniemożliwiający dzieciom zamknięcie się w środku.
- Materiał opakowanie (folia, styropian) może być niebezpieczny dla dzieci. Istnieje niebezpieczeństwo uduszenia! Wszelkie opakowania należy trzymać z dala od dzieci.

Instalacja węża odpływowego

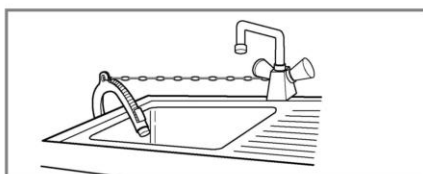
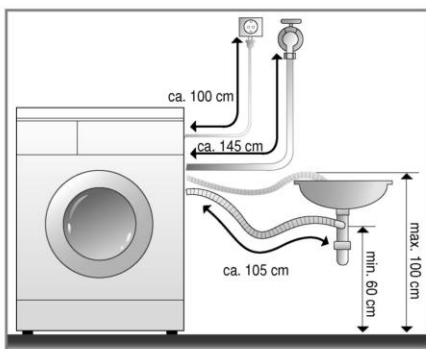
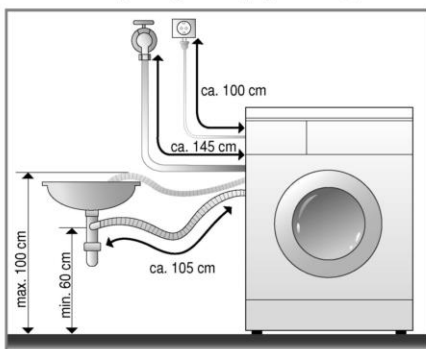

- Odpływ węża należy dobrze zabezpieczyć przy pomocy linki.
- Prawidłowe zabezpieczenie węża odprowadzającego wodę zabezpieczy podłogę przed zniszczeniem wyciekającą wodą.

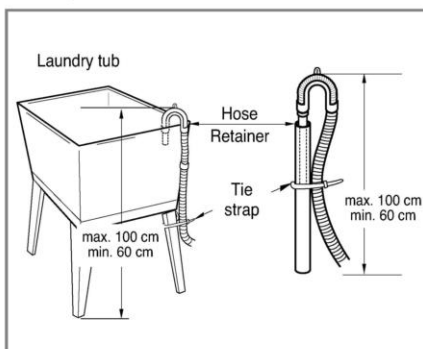

- Wąż odprowadzający wodę powinien być umieszczony nie wyżej niż 100 cm od podłogi.
- Prawidłowe zabezpieczenie węża odprowadzającego wodę zabezpieczy podłogę przed zniszczeniem wyciekającą wodą.
- Jeżeli wąż odprowadzający wodę jest za długi, nie należy go wpychać do pralki. Spowoduje to nadmierny hałas.

Instalacja

■ Poziomowanie pralki



1. Prawidłowe wypoziomowanie pralki zapobiega nadmiernemu hałasowi i drganiom. Urządzenie należy zainstalować na twardym i równym podłożu (najlepiej w rogu pomieszczenia).

UWAGA Drewniane lub zawieszane podłoża mogą powodować nadmierne wibracje lub błędne wywarzanie załadunku.

2. Jeżeli podłoga jest nierówna, należy wyregulować wysokość nóżek do poziomicowania (nie podkładać pod).
nóżki kawałków drewna itp.). Upewnić się, że wszystkie nóżki stoją pewnie na podłożu i sprawdzić wypoziomowanie (użyć poziomicy).

UWAGA W przypadku gdy pralka jest ustawiona na podstawie musi być zabezpieczona pasami, by wyeliminować ryzyko upadku.

- * Po wyregulowaniu unieruchomij nóżkę przeciwnakrętką, obracając w kierunku przeciwnym do ruchu wskazówek zegara.

- * Sprawdzenie stabilności
Gdy naciskamy na pralkę w narożnikach po przekątnej blatu, pralka w ogóle nie powinna się kołysać (sprawdzić po obu przekątnych). Jeżeli pralka daje się poruszyć, należy ponownie wyregulować nóżki.

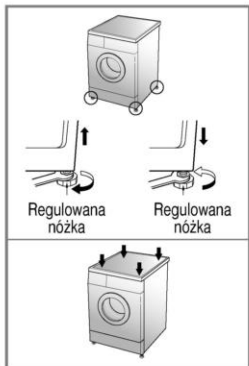

■ Podłoża betonowe

- Podłoże musi być czyste, suche i wypoziomowane.
- Zainstaluj pralkę na równym, twardym podłożu.

■ Terakota (śliskie podłogi)

- Ustawienie każdej nóżki na macie podkładowej i wypoziomowanie urządzenia, by je dokładnie dopasować. (Pociąć matę podkładową na części o wymiarach 70mmx70mm i przykleić na suchą powierzchnię gdzie urządzenie ma być ustawione.)

*** Matę podkładową jest samoprzylepnym materiałem wykorzystywanym na drabinach i schodach, by zapobiec poślizgom.**

■ Podłoża drewniane

- Drewniane podłoża są bardziej podatne na wibracje.
- W celu zabezpieczenia przed wibracjami polecamy gumowe nakładki na nóżki, o grubości 15mm.
- Jeżeli to możliwe instaluj pralkę w rogu pomieszczenia, gdzie podłoże jest najbardziej stabilne.

*** Zastosuj gumową nakładkę w celu redukcji wibracji.**

*** Możesz zamówić gumowe nakładki**

(numer katalogowy 4620ER4002B) poprzez punkt serwisowy LG.



Ważne!

- Właściwe ustawienie i wypoziomowanie pralki gwarantuje długie i niezawodne funkcjonowanie urządzenia.
- Pralka musi być ustawiona absolutnie pionowo na podłożu.
- Pralka nie może się kołysać.
- Podłoże, na którym ustawiamy pralkę powinno być czyste, niewoskowane.
- Nie dopuszczaj do zawilgocenia nóżek. Wilgoć na podłodze grozi poślizgiem.

Przygotowanie do prania

■ Przed pierwszym praniem

Wybierz cykl prania (BAWELNA 60°C, dodaj detergent - połowę zasobnika) uruchom pralkę bez załadunku. To pozwoli na usunięcie osadu z bębna, który mógł pozostać z etapu produkcji.

1. Informacje o sposobie prania.

Należy zwracać uwagę na informacje dotyczące sposobu prania umieszczone na etykietach odzieży. Mówią one o rodzaju tkaniny i sposobie prania.

2. Sortowanie

W celu uzyskania jak najlepszych wyników prania posortować odzież na grupy, które mogą być prane razem.

Różne rodzaje tkanin powinny być prane na różne sposoby - potrzebują innej temperatury wody i prędkości wirowania. Zawsze należy oddzielić kolory ciemne od kolorów jasnych i tkanin białych. Prac je oddzielnie, ponieważ kolory i kłaczki z tkanin mogą się wzajemnie przenosić powodując np. zafarbowanie tkanin białych. Jeżeli to mo żliwe, należy unikać prania razem tkanin mocno i lekko zabrudzonych.

| | |
|--|---|
| zabrudzone (mocno, normalnie, lekko) | Posortować ubrania zale żnie od stopnia zabrudzenia. |
| kolory (białe, jasne, ciemne) | Oddzielić tkaniny białe od kolorowych. |
| strz ępienie się (wytwarzające, przyjmujące) | Ubrania strz ępiące się oddzielić od łatwo przyjmujących kłaczki. |

3. Czynności przed załadowaniem prania

Pogrupować ubrania duże i małe. Najpierw załadować duże. Nie powinno ich być więcej niż połowa całego wsadu. Nie prac pojedynczych ubrań. Może to spowodować niewyważenie wsadu. Dodać dwa lub trzy podobne.



- Sprawdzić, czy wszystkie kieszenie są puste. Ich zawartość, jak gwoździe, spinki do włosów, zapalki, długopisy, monety lub klucze mogą uszkodzić ubrania lub pralkę.



- Zamknąć zamki błyskawiczne, zapiąć guziki lub haftki, aby nie zaczepiały o inne ubrania.



- Przed praniem nanieść na szczególnie brudne miejsca, jak kołnierzyki lub mankiety, nieco roztworu detergentu. Pomoże to w lepszym usunięciu brudu.

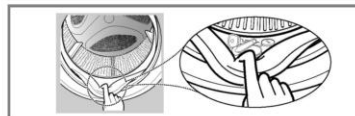

- W celu uniknięcia uszkodzenia ubrań, upewnij się, czy rzeczy nie dostały się pomiędzy drzwi a uszczelkę.
- Sprawdź fałdy uszczelki drzwi czy nie dostały się tam małe przedmioty.



- Sprawdź bęben, czy wszystkie rzeczy zostały wyjęte, pozostawienie przez nieuwagę prania może powodować jego zniszczenie (zafarbowanie lub skurczenie) w następnym cyklu.

Stosowanie środków piorących

■ Dodawanie środków piorących i zmiękczających

1. Szuflada dozownika

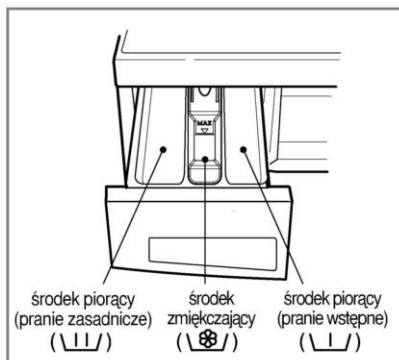

- Tylko pranie zasadnicze → |||
- Pranie zasadnicze i wstępne → ||| • |||

2. Dozowanie środków zmiękczających.

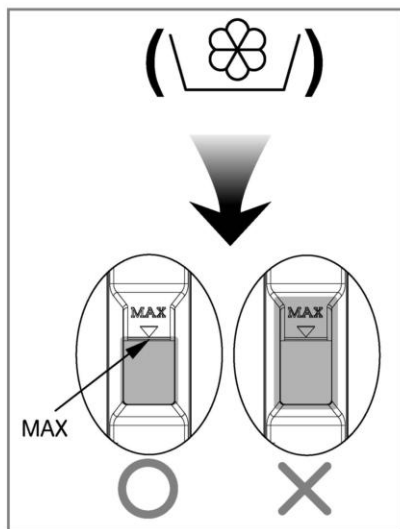

- Środka zmiękczającego nie należy nalewać powyżej oznaczenia maksimum. Zamknij powoli szufladę dozownika. Przepelnienie może spowodować zbyt wczesne pobranie tego środka do prania, co może skutkować zaplamieniem odzieży.
- Nie należy pozostawiać środka uszlachetniającego wkomorze zasobnika dłużej niż 2 dni (środek ten może zaschnąć).
- Środek jest automatycznie dodawany do ostatniego płukania.
- Nie należy otwierać zasobnika podczas pobierania wody.
- Nie stosować rozpuszczalników (benzyna, itp.)

UWAGA Nie stosować środka zmiękczającego bezpośrednio na tkaniny.

S stosowanie środków piorących

3. Dozowanie środków piorących

- Środek piorący powinien być stosowany zgodnie z instrukcją podaną przez jego producenta.
- W przypadku zbyt dużej ilości detergentu pojawia się nadmiar mydlin, który może pogorszyć rezultat prania i obciążyć silnik.
- Do prania stosować wyłącznie proszki przeznaczone do pralek automatycznych.

* **w przypadku nadmiaru mydlin zmniejsz ilość stosowanego detergentu**

Ilość proszku użytego do prania może zależeć od temperatury wody, jej twardości, wielkości i poziomu zabrudzenia odzieży do prania. W celu uzyskania najlepszych rezultatów, unikać wytwarzania zbyt dużej ilości piany.

4. Zmiękczacz do wody

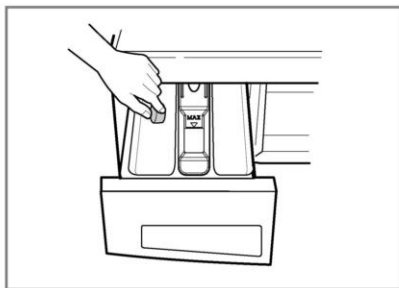

- Zmiękczacz do wody, taki jak Środek zmiękczający wodę (calgon) może być używany do zmniejszenia ilości używanego proszku w regionach gdzie woda ma bardzo wysoką twardość. Dozować według wskazówek podanych na opakowaniu. Na początku dodać proszek a następnie zmiękczacz.
- Proszek dozować tak jak do miękkiej wody.

* Porady

Wsad maksymalny: wg zaleceń producenta

wsad częściowy: 3/4 normalnej ilości

wsad minimalny: 1/2 ilości używanej z pełnym wsadem

- Środek piorący jest pobierany z dozownika na początku cyklu prania.

5. Stosowanie tabletek.

1. Otwórz drzwi i włóż tabletki do bębna.

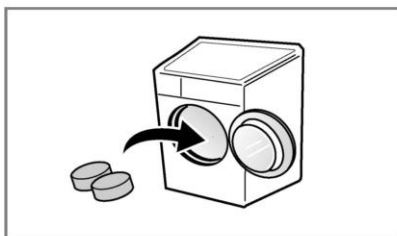

2. Załaduj pranie do bębna.

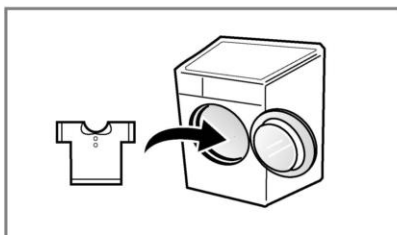

3. Zamknij drzwi.

Programy prania

Programy prania zalecane zależnie od rodzaju bielizny.

| Program | Rodzaj tkaniny | Odpowiednia temp. wody | Opcja | Maksymalny wsad | |
|--|--|-----------------------------------|--|-------------------------------|-------------------------------|
| | | | | F1268L~ F1068L~ F8068L~ | F1268Q~ F1068Q~ F8068Q~ |
| Bawełna | Tkaniny kolorowe (koszule, koszule nocne, piżamy...) i lekko zabrudzone białe bawełniane (podkoszulki...) | 60°C [Zimna, 30°C, 40°C, 95°C] | -Płukanie antyalergiczne -Intensywne -Pranie wstępne -Bez zagnieceń | nominalny | nominalny |
| Syntetyczne | Tkaniny poliamidowe, akrylowe, poliestrowe. | 40°C [Zimna, 30°C, 60°C] | | mniej niż 2.0 kg | mniej niż 4.0 kg |
| Bawełna Szybkie | bawełna lekko zabrudzona | 30°C [Zimna, 40°C] | -Intensywne -Bez zagnieceń | nominalny | nominalny |
| Szybkie 30' | Tkaniny kolorowe lekko zabrudzone. | | | mniej niż 1.5 kg | mniej niż 2.0 kg |
| Delikatne | Delikatne tkaniny łatwe do uszkodzenia (jedwab, firanki...) | | | | |
| Pranie ręczne/ Wełna () | Wyroby z czystej, nowej wełny przeznaczone do prania w pralce. | 40°C [Zimna, 30°C] | | | |
| Narzuta | Bawełna pościelowa z wypełnieniem, kółka puchowa, poduszki, koce, narzuty na kanapy z lekkim wypełnieniem... | | | nominalny | nominalny |
| Baby Care | Pranie dla niemowląt | 60°C (40°C, 95°C) | -Płukanie antyalergiczne -Intensywne -Pranie wstępne -Bez zagnieceń | mniej niż 4.0 kg | mniej niż 6.0 kg |

* **Temperatura wody** : Temperatura wody może być wybierana w zależności od programu prania.

* **Intensywne** : Kiedy pranie jest bardzo zabrudzone, można poprawić efektywność prania poprzez wybranie opcji Intensywne.

* Ustawienia programu z opcją "Bawełna 60°C+Intensywne" spełniają normy EN60456 i IEC60456.

* **Pranie wstępne** : zalecane przy praniu bielizny mocno zabrudzonej.

* **Bez zagnieceń** : Funkcji tej używamy podczas wirowania gdy chcemy zminimalizować zagniecenia bielizny.

* **Płukanie antyalergiczne** : Dla wysokiej efektywności lub zwiększonej czystości w trakcie płukania wybierz opcję „Płukanie antyalergiczne”. Płukanie antyalergiczne jest ustawione automatycznie w programie Baby Care.



Cykl prania wełny w tej pralce został zatwierdzony przez Woolmark dla prania produktów Woolmark przeznaczonych do prania w pralce przy założeniu że produkty te są prane zgodnie z instrukcjami na etykiecie tkaniny i instrukcjami producenta tej pralki M0808, M0801.
M0808: F1268L~/F1068L~/F8068L~; M0801: F1268Q~/F1068Q~/F8068Q~

* **Uwagi** : Zalecany jest neutralny detergent. Cykl prania wełny cechuje się delikatnym dla tkaniny obracaniem i wirowaniem z małą szybkością.

Użytkowanie pralki



1. Po włączeniu zasilania automatycznie wybierany jest program prania bawełny.

- Nacisnąć przycisk Zasilanie.
- Przcisnąć przycisk Start/ Pauza.
- Parametry początkowe
- Pranie : pranie zasadnicze
- Płukanie : 3 razy
- Wirowanie :

- 1200 obr./min. [F1268(L/Q)D(P)(1~9)]
- 1000 obr./min. [F1068(L/Q)D(P)(1~9)]
- 800 obr./min. [F8068(L/Q)D(P)(1~9)]

- Temperatura wody : 60°C
- Program : Bawełna

2. Wybór ręczny

- Nacisnąć przycisk Zasilanie.
- Obracając pokrętko programatora i przyciskając odpowiednie przyciski wybrać żądane parametry prania.

Sposób wyboru różnych parametrów opisany jest na str. 16-21.

- Nacisnąć przycisk Start/Pauza.

3. Włączanie / wyłączenie sygnału dźwiękowego



- Funkcję sygnału dźwiękowego można włączyć/ wyłączyć, jednocześnie naciskając i przytrzymując przyciski **Opóźnienie startu**.
- Funkcję sygnału dźwiękowego można włączać/ wyłączać w dowolnym momencie, ponieważ jest ona automatycznie anulowana po odłączeniu zasilania. Włączanie/ wyłączenie funkcji sygnału dźwiękowego działa również po wyłączeniu urządzenia.

Użytkowanie pralki

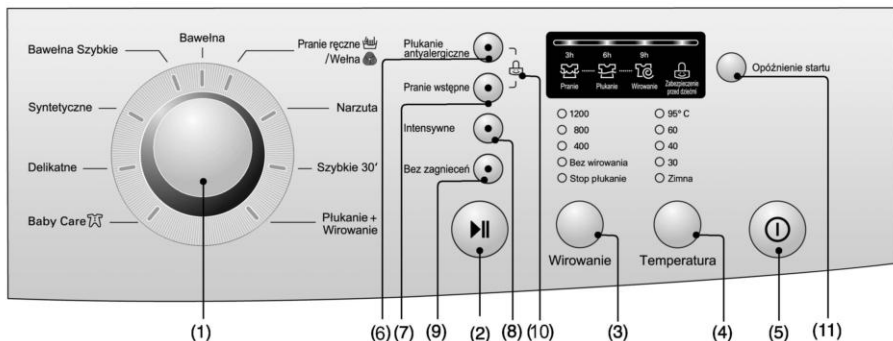

- (1) Pokrętko wyboru programu
 (2) Przycisk uruchamiania: Start/Pauza
 (3) Przycisk wyboru Wirowania
 (4) Przycisk wyboru Temperatura wody
 (5) Przycisk włączenia Zasilania
 (6) Przycisk wyboru opcja: Płukanie antyalergiczne
 (7) Przycisk wyboru opcja: Pranie wstępne
 (8) Przycisk wyboru opcja: Intensywne
 (9) Przycisk wyboru opcja: Bez zagnieceń
 (10) Zabezpieczenie przed dziećmi
 (11) Przycisk Opóźnienie startu

Zasilanie



1. Program podstawowy

- W celu włączenia lub wyłączenia pralki użyć przycisku Zasilanie.
- Przycisk ten jest używany także do skasowania funkcji prania z opóźnieniem.

2. Program podstawowy

- Po wciśnięciu przycisku Zasilanie pralka jest gotowa do rozpoczęcia programu Bawełna. Inne początkowe parametry prania podano poniżej.
- Jeżeli chcemy rozpocząć pranie, a nie chcemy zmieniać tych parametrów, po prostu należy nacisnąć przycisk Start/Pauza i pralka rozpocznie cykl prania.

■ Program podstawowy

- [F1268(L/Q)D(P)(1-9)]**
- Bawełna 60°C / 1200 obr./min.
- [F1068(L/Q)D(P)(1-9)]**
- Bawełna 60°C / 1000 obr./min.
- [F8068(L/Q)D(P)(1-9)]**
- Bawełna 60°C / 800 obr./min.

Programy

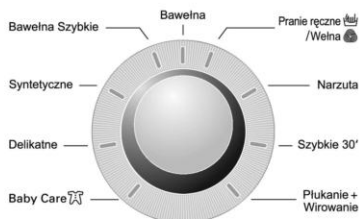

- Dostępnych jest 9 programów prania zależnie od rodzaju bielizny.
- Zapalona lampka wskazuje wybrany program.
- Program Bawełna jest wybierany automatycznie po wciśnięciu przycisku Start/Pauza.
- Obracając pokrętko programatora można wybierać programy w następującej kolejności: Bawełna - Bawełna Szybkie - Syntetyczne - Narzuta - Szybkie 30' - Płukanie+Wirowanie - Wirowanie - Delikatne - Pranie ręczne/Wetna - Baby Care.

Zależnie od rodzaju odzieży należy wybrać odpowiedni program. Patrz str. 14.

Start/Pauza



1. Start

- Do rozpoczęcia lub zatrzymywania cyklu prania służy przycisk Start/Pauza.

2. Pauza

- Jeżeli potrzeba na chwilę przerwać cykl prania, należy nacisnąć przycisk Start/Pauza.
- Po upływie 4 minut od wciśnięcia przycisku powodującego przerwanie cyklu prania zasilanie pralki jest automatycznie wyłączane.

UWAGA : Drzwi pralki nie mogą być otwarte przez pierwsze 1-2 minuty od wybrania Pauzy lub zakończenia cyklu prania

Opcje

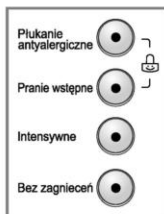

- Naciskając przycisk Opcja można wybrać każdą z funkcji.

1. Płukanie antyalergiczne

- Dla wysokiej efektywności lub zwiększonej czystości w trakcie płukania wybierz opcję „Płukanie antyalergiczne”.

2. Pranie wstępne

- Gdy tkaniny są mocno zabrudzone, wybranie opcji prania wstępnego zwiększa skuteczność prania.
- Pranie wstępne jest dostępne na programach prania Bawełna, Bawełna Szybkie, Bio Care, Baby Care, Gotowanie i tkanin Syntetyczne.

3. Intensywne

- Jeśli pranie jest bardzo zabrudzone opcja "Intensywne" będzie wydajniejsza.

4. Bez zagnieceń

- Funkcji tej używamy podczas wirowania gdy chcemy zminimalizować zagniecenia bielizy

W celu identyfikacji wybranej opcji zaświeci się odpowiednia lampka.

Użytkowanie pralki

Zabezpieczenie przed dziećmi

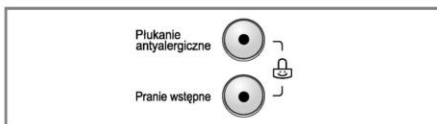

Funkcji tej używamy, jeśli chcemy zablokować wszystkie przyciski w celu uniemożliwienia zmiany nastawień pralki.

- System zabezpieczenia przed dziećmi może być włączony poprzez jednoczesne naciśnięcie przycisków **Płukanie antyalergiczne** i **Pranie wstępne**. (Po około trzech sekundach)

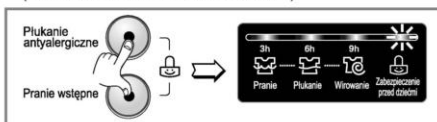

- W celu wyłączenia funkcji zabezpieczenia przed dziećmi należy ponownie jednocześnie naciśnąć oba przyciski **Płukanie antyalergiczne** i **Pranie wstępne**. (Po około trzech sekundach)

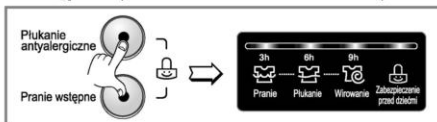

- Aby zmienić program, gdy funkcja zabezpieczenia przed dziećmi jest włączona, należy:
 1. Naciśnąć jeszcze raz jednocześnie oba przyciski **Płukanie antyalergiczne** i **Pranie wstępne**. (Po około trzech sekundach)
 2. Naciśnąć przycisk **Start/Pauza**.
 3. Zmienić na żądany program i ponownie wcisnąć przycisk **Start/Pauza**.

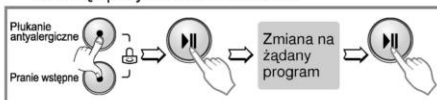

- Zabezpieczenie przed dziećmi może być włączone w dowolnym momencie, a jego dezaktywacja następuje wyłącznie w trybie odwołania. Wyłączenie pralki lub zaburzenie funkcjonowania urządzenia nie odblokowuje opcji zabezpieczenia przed dziećmi.

Opóźnienie startu



Przygotowanie pralki przed wybraniem funkcji "Opóźnienie startu".

- Odkręcenie kranu.
- Załadownie bielizny do bębna i zamknięcie drzwi.
- Umieszczenie w zasobniku środka piorącego i zmiekkczającego.
- Ustawianie czasu opóźnienia
- Naciśnięcie przycisk **Zasilanie**,
- Wybrać pokrętką odpowiedni program prania.
- Naciśnięcie przycisk **Opóźnienie startu** i ustawić żądany czas.

Każde naciśnięcie przycisku zwiększa czas opóźnienia o 3, 6, 9 godzin
Czas opóźnienia oznacza czas oczekiwany od chwili obecnej do momentu zakończenia cyklu prania lub innego wybranego procesu (prania, płukania, wirowania).
Z uwagi na warunki pobierania wody i temperaturę, czas opóźnienia i rzeczywisty czas prania mogą się różnić.

• Wyświetlacz Funkcji

Wyświetlacz pokazuje opóźnienie startu i aktualny cykl prania.
Symbole (3, 6, 9 godzin) na wyświetlaczu pokazują wybrany czas opóźnienia.
Symbole (Pranie, Płukanie, Wirowanie) pokazują który z cykli procesu jest właśnie wykonywany.
Kiedy ustawiasz wybrany czas opóźnienia, lampka funkcji jest załączona, w innym wypadku lampka miga, po ustawieniu czasu opóźnienia albo kiedy nie możesz użyć funkcji opóźnienia czasowego.
Po ustawieniu czasu opóźnienia wyświetlacz pokazuje cykl prania, - aktualnie przeprowadzany proces miga, aktualny proces jest podświetlony ciągle a podświetlenie skończonego procesu jest całkowicie wyłączone, przez zegar opóźnienia czasowego.
Po zakończeniu operacji opóźnienia czasowego, podświetlenie procesu jest załączone.

Użytkowanie pralki

Wirowanie

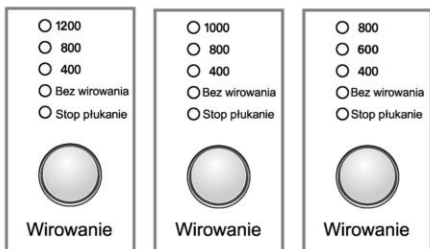

[F1268LD(P)(1-9)] [F1068LD(P)(1-9)] [F8068LD(P)(1-9)]
[F1268QD(P)(1-9)] [F1068QD(P)(1-9)] [F8068QD(P)(1-9)]

1. Wybór prędkości wirowania

Różne prędkości wirowania są dostępne w zależności od programu:

[F1268LD(P)(1-9)] / [F1268QD(P)(1-9)]

- **Bawełna , Bawełna Szybkie , Płukanie+Wirowanie , Szybkie 30'** ,
Stop płukanie/Bez wirowania / 400 - 800 - 1200
- **Delikatne , Narzuta , Baby Care , Syntetyczne , Pranie ręczne/Welna**
Stop płukanie /Bez wirowania / 400 - 800
- **Wirowanie**
Bez wirowania / 400 - 800 - 1200

[F1068LD(P)(1-9)] / [F1068QD(P)(1-9)]

- **Bawełna , Bawełna Szybkie , Płukanie+Wirowanie , Szybkie 30'** ,
Stop płukanie/Bez wirowania / 400 - 800 - 1000
- **Delikatne , Narzuta , Baby Care , Syntetyczne , Pranie ręczne/Welna**
Stop płukanie /Bez wirowania / 400 - 800
- **Wirowanie**
Bez wirowania / 400 - 800 - 1000

- Prędkość wirowania można wybrać naciskając przycisk Wirowanie.

[F8068LD(P)(1-9)] / [F8068QD(P)(1-9)]

- **Bawełna , Bawełna Szybkie , Płukanie+Wirowanie , Szybkie 30'** ,
Stop płukanie/Bez wirowania / 400 - 600 - 800
- **Delikatne , Narzuta , Baby Care , Syntetyczne , Pranie ręczne/Welna**
Stop płukanie/Bez wirowania / 400 - 600
- **Wirowanie**
Bez wirowania / 400 - 600 - 800

2. Bez wirowania

- Po wyborze tej funkcji pralka zatrzymuje się po wypompowaniu wody.

3. Stop płukanie

- Opcja ta jest wybierana poprzez ponowne naciśnięcie przycisku Wirowanie i polega na pozostawieniu odzieży w wodzie z ostatniego płukania bez wirowania.
- Aby wypompować wodę lub odwirować należy nacisnąć przycisk Program (Wypompowywanie) lub przycisk Wirowanie aby wybrać prędkość wirowania

Świecąca się lampka wskazuje wbrany program.

Użytkowanie pralki

Temperatura wody

- 95°C
- 60
- 40
- 30
- Zimna



Temperatura

• Temperaturę kąpieli piorącej można wybierać obracając pokrętko programatora.

- Zimna

- 30°C / 40°C / 60°C / 95°C

• Temperatura wody może być wybierana w zależności od programu prania.

Przy wybranej temperaturze zapala się lampka.

Bardziej szczegółowe informacje znajdują się na str. 14.

Wyświetlacz



1. Wyświetlacz funkcji specjalnych

- Gdy włączona jest funkcja zabezpieczenia przed dziećmi, na wyświetlaczu jest wyświetlany wskaźnik .
- Gdy wybrana jest funkcja prania z opóźnieniem, pokazywany jest czas pozostały do zakończenia wybranego programu.

2. Wyświetlacz diagnostyczny

- Jeżeli pojawia się problem w funkcjonowaniu pralki, na wyświetlaczu ukazuje się kod błędu.

W przypadku wyświetlenia powyższych kodów błędów, należy sprawdzić w rozdziale dotyczącym rozwiązywania problemów na str. 25 i postępować zgodnie ze wskazówkami.

3. Zakończenie prania

- Jeśli pranie jest zakończone, zasilanie zostaje wyłączone automatycznie po sygnale dźwiękowym.
- Wyłącz urządzenie i zakręć kran zasilania wody.
- Czas prania może się różnić w zależności od ilości bielizny do prania, ciśnienia wody, jej temperatury oraz innych czynników.
- Jeśli wykryte zostanie niewyważenie lub zadziała program usuwania piany, czas prania zostanie jeszcze wydłużony.
(Maksymalnie o 45 minut.)

Konserwacja pralki

- * Przed czyszczeniem wnętrza pralki, aby uniknąć niebezpieczeństwa porażenia prądem elektrycznym, należy odłączyć wtyczkę zasilania od gniazda sieciowego.
- * Przy pozbywaniu się urządzenia należy odciąć przewód zasilający i zniszczyć wtyczkę. Uszkodzić zamek drzwi uniemożliwiający dzieciom zamknięcie się w środku.

■ Filtr doprowadzający wodę

- Gdy woda nie dochodzi do zasobnika proszku, na panelu sterującym miga znak błędu "Pranie wstępne & Bez zagnieień".
- Jeżeli woda jest bardzo twarda lub zawiera osady wapnia, filtr na zaworze doprowadzającym wodę może się zatkać. Dlatego filtr należy czyścić okresowo.

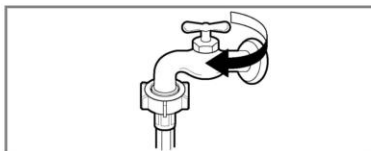

1. Zamknąć kran doprowadzający wodę

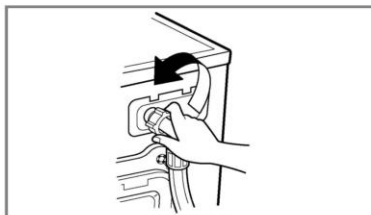

2. Odłączyć wąż doprowadzający wodę.

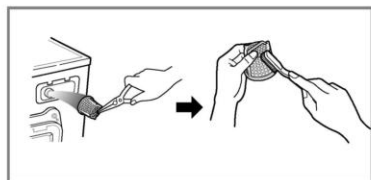

3. Za pomocą twardej szczotki usunąć zanieczyszczenia.

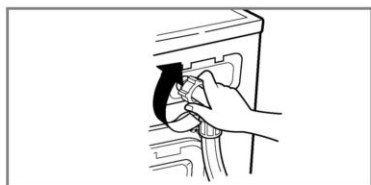

4. Podłączyć wąż doprowadzający wodę.

Konserwacja pralki

■ Filtr pompki odprowadzającej wodę.

- Filtr pompki odprowadzającej wodę zbiera włókna i niewielkie przedmioty, które pozostały w pralce. Aby zapewnić bezawaryjną pracę pralki, regularnie należy sprawdzać czy filtr jest czysty.

! UWAGA: Jeżeli chcemy wyjąć cokolwiek z filtra, najpierw należy spuścić wodę węzłem odpływowym, a następnie otwierać filtr pompki. Gdy w pralce znajduje się gorąca woda, należy zachować ostrożność.

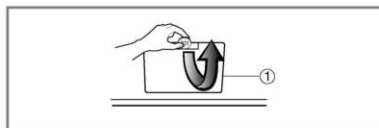

1. Przy użyciu monety otworzyć pokrywę w dolnej osłonie (1). Obrócić zatyczkę (2) i wyciągnąć wężyk spustowy.

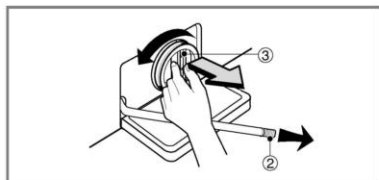

2. Po wyjęciu zatyczki wężyka (2), wypłynie woda. Aby zapobiec jej rozlaniu na podłogę, należy postawić miseczkę. Gdy woda przestanie wypływać, odkręcić w lewo filtr pompki (3).

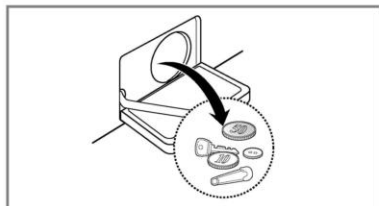

3. Usunąć zanieczyszczenia z filtra pompki (3).

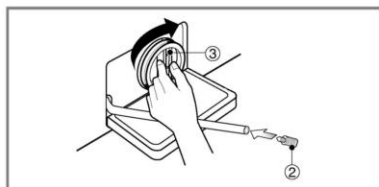

4. Usunąć zanieczyszczenia z filtra pompki (3). Po wyczyszczeniu filtr pompki (3) wkręcić zgodnie z ruchem wskazówek zegara i założyć na swoje miejsce zatyczkę wężyka (2). Zamknąć pokrywę w osłonie dolnej.

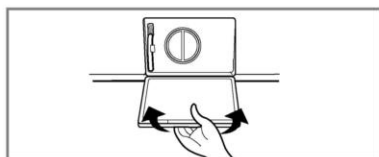

Konserwacja pralki

■ Zasobnik na środki piorące

- * Po pewnym czasie środki piorące i zmiękczające pozostawiają na zasobniku osad.
- Co pewien czas należy myć zasobnik pod strumieniem wody.
- Jeżeli jest to potrzebne, zasobnik można całkowicie wyjąć. W tym celu należy nacisnąć w dół zatrzask i wyciągnąć zasobnik.
- W celu ułatwienia czyszczenia, górną część pojemnika na środek zmiękczający można odłączyć.

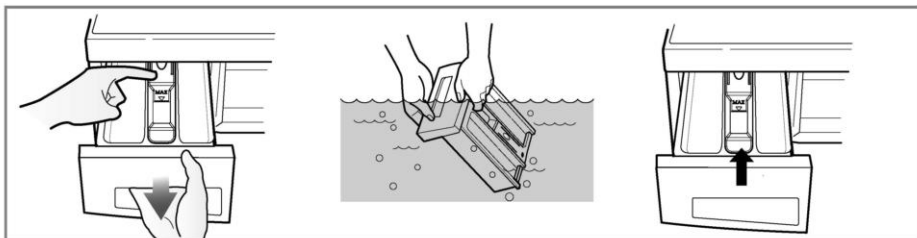

■ Wnęka na zasobnik

- * Środki piorące mogą również osadzać się we wnęce na zasobnik. Należy ją czyścić od czasu do czasu przy użyciu np. starej szczoteczki do zębów.
- Po zakończeniu czyszczenia włożyć zasobnik na swoje miejsce i uruchomić cykl płukania bez bielizny.

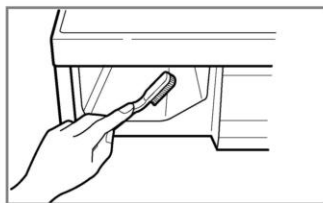

■ Bęben pralki

- Jeśli pralka jest używana na obszarze, gdzie twardość wody jest duża, w miejscach niewidocznych i trudnych do wyczyszczenia może osadzać się kamień. Po pewnym czasie narastająca warstwa kamienia może zatkać elementy pralki i dlatego, jeśli nie kontrolujemy tego na bieżąco, może zaistnieć potrzeba wymiany urządzenia.
- Pomimo, że bęben jest wykonany ze stali nierdzewnej, na jego powierzchni mogą pojawić się plamki rdzy. Jest to powodowane przez niewielkie metalowe przedmioty, które pozostawiono wewnątrz bębna (jak spinacze do papieru, agrafki).
- Bęben pralki powinien być czyszczony od czasu do czasu.
- Jeśli używamy środków do usuwania kamienia, farbowania lub wybielania, należy się upewnić, że są one przeznaczone do stosowania w pralkach.
- * Środki do usuwania kamienia mogą zawierać środki chemiczne, które uszkodzą części pralki.
- * Wszelkie plamy usuwać środkami do czyszczenia przedmiotów ze stali nierdzewnej.
- * Nie wolno stosować wełny stalowej.

Konserwacja pralki

■ Czyszczenie pralki

1. Zewnątrz

Prawidłowe dbanie o pralkę przedłuży jej żywotność.

Pralka może być czyszczona zewnątrz przy użyciu ciepłej wody i neutralnego, nie ścierającego środka czyszczącego.

Natychmiast zetrzeć wszelkie zacieki. Wyrzeć wilgotną szmatką.

Należy uważać, aby nie zadrapać powierzchni jakimś ostrym przedmiotem.

* **WAŻNE:** Nie stosować alkoholu metylowego, rozcieńczalników ani podobnych środków.

2. Wewnątrz

Wyrzeć do sucha dookoła drzwi pralki, uszczelkę i same szklane drzwi.

Uruchomić pralkę na pełny cykl z gorącą wodą.

Jeżeli to konieczne, proces powtórzyć.

UWAGA Osady z twardej wody usuwać tylko przy pomocy środków oznaczonych jako bezpieczne dla pralek.

■ Wskazówki dotyczące przygotowania do zimy

Jeżeli pralka jest przechowywana w miejscu narażonym na zamarznięcie, to w celu uniknięcia jej uszkodzenia należy przestrzegać poniższych wskazówek:

1. Zakręcić kran z wodą.
2. Odłączyć wąż doprowadzający wodę i wąż odpływowy.
3. Włączyć przewód zasilający do prawidłowo uziemionego gniazdka.
4. Do pustego bębna pralki wlać ok. 4 l nietoksycznego płynu przeciwko zamarzaniu. Zamknąć drzwi.
5. Nastawić cykl wirowania i wirować przez ok. 1 minutę w celu usunięcia wody. Nie wszystkich plyn przeciwko zamarzaniu zostanie odprowadzony.
6. Odłączyć wtyczkę elektryczną, wyrzeć do sucha wnętrze bębna i zamknąć drzwi.
7. Wyjąć szufladę zasobnika na środki piorące. Osuszyć ją oraz wszystkie jej komory. Włożyć ją z powrotem.
8. Pralkę przechowywać w pozycji pionowej.
9. W celu usunięcia z pralki płynu przeciwko zamarzaniu, należy uruchomić pustą pralkę na pełnym cyklu prania z użyciem środka piorącego. Nie wkładać bielizny do pralki.

Rozwiązywanie problemów

* Pralka niniejsza jest wyposażona w automatyczne funkcje zabezpieczające, które we wczesnym stadium wykrywają i diagnozują uszkodzenia oraz odpowiednio na nie reagują. Jeżeli pralka nie działa poprawnie lub w ogóle nie działa, przed wezwaniem serwisu należy sprawdzić poniższe elementy.

| Objawy | Możliwa przyczyna | Rozwiązanie |
|---|---|---|
| Grzechotanie lub brzęczenie | <ul style="list-style-type: none"> W pompce lub zbiorniku są obce przedmioty, jak monety lub agrafki. | Zatrzymać pralkę i sprawdzić filtr pompki i zbiornik. Jeżeli hałas nie ustaje po ponownym uruchomieniu pralki, wezwać serwis. |
| Dudnienie | <ul style="list-style-type: none"> Ciężki wsad prania może powodować takie dźwięki. Zwykle jest to normalne. | Jeżeli dźwięk się powtarza, pralka prawdopodobnie nie jest zrównoważona. Zatrzymać i ponownie rozłożyć pranie w bębnie. |
| Wibracje | <ul style="list-style-type: none"> Czy wszystkie zabezpieczenia transportowe zostały usunięte? Czy wszystkie nóżki opierają się mocno na podłodze? | Jeżeli nie zostały usunięte, należy je usunąć zgodnie z instrukcją. Pranie nierówno rozłożone w bębnie. Zatrzymać i ponownie rozłożyć pranie. |
| Wycieki wody | <ul style="list-style-type: none"> Wąż doprowadzający wodę jest obluźwany na kranie lub na zaworze pralki. Rury odbierające wodę z węża odpływowego są zatkane. | Sprawdzić i uszczelnić połączenie węża. Odetkać rury. W razie potrzeby wezwać hydraulika. |
| Nadmierna piana | | Zbyt dużo lub niewłaściwy środek piorący. Powstawanie piany może spowodować wycieki wody. Sprawdzić inny kran w domu. Odkręcić całkowicie kran. |
| Woda nie dochodzi do pralki lub dochodzi zbyt wolno. | <ul style="list-style-type: none"> Ciśnienie wody jest za małe. Kran doprowadzający wodę nie jest całkowicie odkręcony. Wąż doprowadzający wodę jest załamany. | Wyprostować wąż. |
| Woda z pralki nie jest odprowadzana lub jest odprowadzana za wolno. | <ul style="list-style-type: none"> Filtr na wężu doprowadzającym wodę jest zatkany. Wąż odpływowy jest zatkany lub załamany. Filtr odpływowy jest zatkany. | Sprawdzić filtr na wężu doprowadzającym wodę. Odetkać i wyprostować wąż. Oczyszczyć filtr. |

Rozwiązywanie problemów

| Objawy | Możliwa przyczyna | Rozwiązanie |
|--|---|---|
| <p>Pralka nie uruchamia się.</p> <p>Pralka nie wiruje.</p> | <ul style="list-style-type: none"> • Przewód zasilający może nie być podłączony do gniazda lub połączenie jest obłuzowane. • Zadziałał bezpiecznik, obwód został wyłączony lub zanik zasilania. • Zawór wody nie został odkręcony. * Sprawdzić, czy drzwi są dokładnie zamknięte. | <p>Upewnić się, że wtyczka jest mocno włączona do gniazda.</p> <p>Włączyć wyłącznik obwodu lub wymienić bezpiecznik. Nie wymieniać bezpiecznika na większy. Jeżeli przyczyną jest przeciążenie obwodu, w celu naprawy wezwać wykwalifikowanego elektryka.</p> <p>Odkręcić zawór wody.</p> <p>Zamknąć drzwi i wcisnąć przycisk Start/Pauza (II). Po jego naciśnięciu może upłynąć kilka chwil, zanim pralka zacznie wirować. Przed rozpoczęciem wirowania musi się zadziałać zamek drzwi.</p> |
| <p>Drzwi się nie otwierają</p> | | <p>Po rozpoczęciu działania pralki, drzwi nie można otwierać ze względów bezpieczeństwa. Po zakończeniu prania należy poczekać jedną lub dwie minuty, aż zostanie zwolniony mechanizm zamka elektrycznego.</p> |
| <p>Cykl prania się przedłuża</p> | | <p>Czas prania może się różnić w zależności od ilości bielizny do prania, ciśnienia wody, jej temperatury oraz innych czynników.</p> <p>Jeśli wykryte zostanie niewyważenie lub zadziała program usuwania piany, czas prania zostanie jeszcze wydłużony.</p> |

Rozwiązywanie problemów

| Objawy | Możliwa przyczyna | Rozwiązanie |
|--------|--|---|
| | <ul style="list-style-type: none"> • Ciśnienie wody jest za małe. • Kran doprowadzający wodę nie jest całkowicie odkręcony. • Wąż doprowadzający wodę jest załamany. • Filtr na węźle doprowadzającym wodę jest zatkany. | <p>Sprawdzić inny kran w domu. Odkręcić całkowicie kran.</p> <p>Wyprostować wąż. Sprawdzić filtr na węźle doprowadzającym wodę.</p> |
| | <ul style="list-style-type: none"> • Wąż odpływowy jest załamany lub zatkany. • Filtr odpływowy jest zatkany. | <p>Odetkać i wyprostować wąż odpływowy. Wyczyścić filtr.</p> |
| | <ul style="list-style-type: none"> • Wsąd jest za mały. • Wsąd nie jest zrównoważony. • Urządzenie ma system wykrywania i korekcji niewyważenia wsadu. Jeżeli prane są pojedyncze, ciężkie sztuki, jak ręczniki kąpielowe, szlafroki, itp., system może przerwać wirowanie, albo nawet zatrzymać je całkowicie. • Jeżeli po zakończeniu cyklu prania, pranie jest zbyt mokre, należy dodać kilka mniejszych sztuk odzieży w celu zrównoważenia wsadu i powtórzyć cykl wirowania. | <p>Dodać jedną lub dwie sztuki odzieży w celu zrównoważenia wsadu. Ponownie rozłożyć pranie w bębnie, aby umożliwić prawidłowe odwirowanie.</p> |
| | <ul style="list-style-type: none"> • Czy drzwi nie są otwarte? | <p>Zamknąć drzwi. * Jeżeli znak " " nie zniknie, wezwać serwis.</p> |
| | | <p>Odłączyć wtyczkę sieciową i wezwać serwis.</p> |
| | <ul style="list-style-type: none"> • Następuje przepełnienie wodą z powodu uszkodzenia zaworu. | <p>Zamknąć dopływ wody. Odłączyć wtyczkę sieciową. Wezwać serwis.</p> |
| | <ul style="list-style-type: none"> • Wadliwe działanie czujnika przepełnienia wodą. | |
| | <ul style="list-style-type: none"> • Przeciążony silnik | |
| | <ul style="list-style-type: none"> • Przeciążony silnik | |

Warunki Gwarancji

Utylizacja starych urządzeń



1. Kiedy do produktu dołączony jest niniejszy przekreślony symbol kołowego pojemnika na śmieci, oznacza to, że produkt jest objęty dyrektywą 2002/96/WE.
2. Wszystkie elektryczne i elektroniczne produkty powinny być utylizowane niezależnie od odpadów miejskich, z wykorzystaniem przeznaczonych do tego miejsc składowania wskazanych przez rząd lub miejscowe władze.
3. Właściwy sposób utylizacji starego urządzenia pomoże zapobiec potencjalnie negatywnemu wpływowi na zdrowie i środowisko.
4. Aby uzyskać więcej informacji o sposobach utylizacji starych urządzeń, należy skontaktować się z władzami lokalnymi, przedsiębiorstwem zajmującym się utylizacją odpadów lub sklepem, w którym produkt został kupiony.

Co nie jest objęte gwarancją?

- Podróże techników serwisowych do użytkownika w celu przeszkolenia go w zakresie użytkowania tego produktu.
- Jeśli produkt jest podłączony do sieci o innym napięciu niż podane na tabliczce znamionowej.
- Jeśli uszkodzenie zostało spowodowane przez wypadek, zaniedbanie, niewłaściwe użycie lub działanie siły wyższej.
- Jeśli uszkodzenie zostało spowodowane przez czynniki wykraczające poza użycie dla zwykłych potrzeb domowych lub poza użycie zgodne z instrukcją obsługi.
- Niedotrzymanie zasad instrukcji użytkowania produktu lub zmiana nastawy produktu.
- Jeśli uszkodzenie zostało spowodowane przez szkodniki, np. szczury albo karaluchy, itp.
- Hałas lub drgania uważane za normalne objawy, np. odgłosy spływającej wody, odgłosy wirowania lub dźwiękowe sygnały informujące o ogrzewaniu.
- Poprawianie instalacji, np. poziomowanie urządzenia, regulowanie odpływu.
- Normalne czynności konserwacyjne zalecane w instrukcji obsługi.
- Usuwanie obcych ciał / substancji z urządzenia, w tym z pompy i filtru na wężu wlotowym, np. żwiru, gwoździ, drucików, guzików itp.
- Wymiana bezpieczników lub poprawianie domowej instalacji elektrycznej lub wodociągowo-kanalizacyjnej.
- Naprawy po przeróbkach dokonanych przez osoby nieupoważnione.
- Uboczne lub pośrednie szkody w majątku osobistym spowodowane możliwymi wadami tego urządzenia.
- Jeśli produkt jest używany do celów gospodarczych, gwarancja traci ważność .
(Przykład: Pomieszczenia ogólnodostępne, np. łazienki, hotele, siłownie, pensjonaty).

