



**LG**  
Life's Good

## LCD TV | LED LCD-FERNSEHER

# Bedienungsanleitung

### LCD TV-MODELLE

32SL8\*\*\*  
37SL8\*\*\*  
42SL8\*\*\*  
47SL8\*\*\*  
55SL8\*\*\*

### LED LCD-FERNSEHER - MODELLE

42SL9\*\*\*  
47SL9\*\*\*

Bitte lesen Sie vor Gebrauch des Gerätes diese Anleitung aufmerksam durch. Bewahren Sie die Anleitung für spätere Fragen sorgfältig auf. Tragen Sie Modell- und Seriennummer des Gerätes hier ein. Sie finden die Angaben auf dem Typenschild an der Rückwand des Gerätes. Teilen Sie Ihrem Kundendienst die Nummern mit, wenn Sie Hilfe benötigen.

Modell:  
Seriennr.:



HDMI, das HDMI Logo und High-Definition Multimedia Interface sind Markenzeichen oder eingetragene Markenzeichen von HDMI Licensing LLC.

# INHALT

## VORBEREITUNG

32/37/42/47/55SL8***	A-1
42/47SL9***	A-9

## EINRICHTEN EXTERNER GERÄTE

ANTENNENANSCHLUSS	1
Bei Anschluss über ein Component-Kabel	2
Anschluss über ein HDMI-Kabel 3	
Bei Anschluss über ein HDMI-zu-DVI-Kabel	3
Bei Anschluss über ein SCART-Kabel	4
EINRICHTUNG DES USB-EINGANGS	4
Bei Anschluss des RCA-Kabels	5
Anschluss über ein HF-Kabel	5
Bei Anschluss über ein D-Sub-15-Pin-Kabel	6
EINSETZEN DES CI-MODULS	6
EINRICHTUNG DES DIGITAL-AUDIO-AUSGANGS	7
KOPFHÖREREINSTELLUNGEN	7
Verfügbare Bildschirmauflösung	8
Einrichten des Bildschirms für PC-Modus	9

## FERNSEHEN/PROGRAMMSTEUERUNG

EINSCHALTEN DES FERNSEHGERÄTS	13
Initialisierung der Einstellungen	13
Programmauswahl	13
Lautstärkeregelung	13
SCHNELLMENÜ	14
AUSWAHL UND EINSTELLUNG DER OSD-MENÜS	15
Automatische Programmierung	16
Manuelle Programmierung (IM DIGITALMODUS)	19
Manuelle Programmierung (IM ANALOGMODUS)	21
Senderliste ordnen	23
Software-Aktualisierung	25
DIAGNOSE	26
CI [COMMON INTERFACE] INFORMATION	
CI-INFORMATIONEN	27
SENDERLISTE AUFRUFEN	28
Lieblingsprogramm einstellen	29
LISTE DER EINGÄNGE	30
Daten Service	31

NAME EINGANG	32
KURZANLEITUNG	33
 SIMPLINK	34
AV Modus	37
Zurücksetzen auf werkseitige Grundeinstellung (Initialisieren)	38

## VERWENDUNG VON BLUETOOTH

Hinweise für den Einsatz von Bluetooth	39
EINSTELLUNGEN FÜR BLUETOOTH	40
TV PIN VERGEBEN	41
BLUETOOTH-HEADSET	
- Verbindung eines neuen Bluetooth-Headsets	42
- Verbindung eines bereits registrierten Bluetooth-Headsets	42
- Bluetooth-Headset während der Verwendung trennen	43
- Verbindungsanfrage eines Bluetooth-Headsets an das Fernsehgerät	43
EINGETRAGENE BLUETOOTH-GERÄTE VERWALTEN	44
EIGENE BLUETOOTH-INFORMATIONEN	45
FOTOS EINES EXTERNEN BLUETOOTH-GERÄTES EMPFANGEN	46
Musik vom externen Bluetooth-Gerät hören	46

## VERWENDUNG EINES USB-GERÄTES

Anschluss des USB-Gerätes	47
Fotoliste	48
Musikliste	52
Filmliste	55
DivX-Registrierungscode	59
Deaktivierung	60

# INHALT

## EPG (ELECTRONIC PROGRAMME GUIDE – ELEKTRONISCHER PROGRAMMFÜHRER) (IM DIGITALMODUS)

Ein-/Ausschalten des EPG	61
Wählt ein Programm aus	61
Tastenfunktion im Fernsehprogrammmodus Jetzt/Gleich	61
Tastenfunktionen im 8-Tage-Fernsehprogrammmodus	62
Tastenfunktionen im Datumsänderungsmodus	62
Tastenfunktionen bei Anzeige der erweiterten Beschreibung	63
Tastenfunktionen im Aufnahme-/Erinnerungsmodus	63
Tastenfunktionen während der Programmierung	63

## BILDSTEUERUNG

BILDGRÖSSE (SEITENVERHÄLTNIS)	64
Bildassistent	66
Energie sparen	67
VORKONFIGURIERTE BILDEINSTELLUNGEN	
- Voreingestellte Bildmodi	68
MANUELLE BILDANPASSUNG	
- Option Benutzer unter Bildmodus	69
BILDVERBESSERUNGSTECHNOLOGIE	70
Experten-Bildeinstellung	71
BILD ZURÜCKSETZEN	74
BETRIEBSANZEIGE	75
Demo-Modus	76
Einstellung des Anzeigemodus	77

## TON- & SPRACHSTEUERUNG

AUTOMATISCHE LAUTSTÄRKEANPASSUNG	78
Klare Stimme II	79
VORKONFIGURIERTE TONEINSTELLUNGEN -ON-MODUS	80
TONEINSTELLUNG - OPTION BENUTZER	81
SRS TruSurround XT	81
Balance	82
LAUTSPRECHER FERNSEHGERÄT EIN/AUS	83
DTV-Audioeinstellung (NUR IM DIGITALMODUS)	84
AUSWAHL VON DIGITALER AUDIOAUSGANG	85
TONEINSTELLUNGEN ZURÜCKSETZEN	86
Audio-Beschreibung (NUR IM DIGITALMODUS)	87

## I/II

- Stereo / Zweikanalton (nur im Analogmodus)	88
- NICAM-Empfang (nur im Analogmodus)	89
- Tonwiedergabe einstellen	89
Onscreen-Menü-Sprach-/Länderauswahl	90
SPRACHAUSWAHL (NUR IM DIGITALMODUS)	91

## ZEITEINSTELLUNG

Einstellung für Zeit	92
AUTOMATISCHE TIMER-EINSTELLUNG EIN/AUS	93
TIMER FÜR AUSSCHALTFUNKTION EINSTELLEN	94

## KINDERSICHERUNG/EINSTUFUNG

KENNWORT- UND SPERRSYSTEM EINSTELLEN	95
KANAL SPERREN	96
KINDERSICHERUNG (NUR IM DIGITALMODUS)	97
ZUSATZGERÄTE SPERREN	98
Tastensperre	99

## VIDEOTEXT

Ein- und Ausschalten	100
SIMPLE-Text	100
TOP-Text	100
FASTEXT-Modus	101
Spezielle Videotext-Funktionen	101

## DIGITALER TELETEXT

TELETEXT AUS DEM DIGITALEN DIENST HERAUS	102
TELETEXT IM DIGITALEN DIENST	102

## ANHANG

FEHLERBEHEBUNG	103
INSTANDHALTUNG	105
PRODUKTSPEZIFIKATIONEN	106
IR-Code	109
Anschluss eines externen Steuergeräts	110

# VORBEREITUNG

## LCD TV-MODELLE : 32/37/42/47/55SL8\*\*\*

### ZUBEHÖR

Prüfen Sie, ob folgendes Zubehör mit Ihrem TV-Gerät geliefert wurde. Sollte etwas fehlen, wenden Sie sich bitte an den Händler, bei dem Sie dieses Produkt erworben haben.

- Die Ausführung des Fernsehers kann von den Abbildungen abweichen.

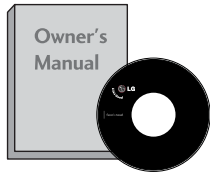

**Handbuch des Eigentümers**

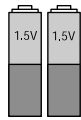

**Batterien**

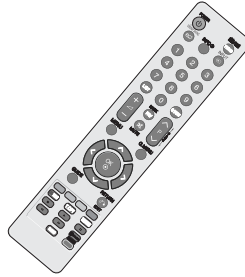

**Fernbedienung**



**Ferritkern**  
(Dieses Teil ist bei keinem der Modelle im Lieferumfang enthalten.)



**Stromkabel**

Dieses Teil ist bei keinem der Modelle im Lieferumfang enthalten.

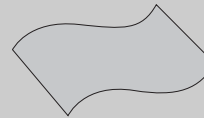

**Poliertuch**  
Polieren Sie den Bildschirm mit dem Tuch.

\* Wenn das Gerät Flecken oder Fingerabdrücke aufweist, wischen Sie es nur mit den entsprechenden Reinigungstüchern ab.

Entfernen Sie Flecken vorsichtig. Zu viel Krafteinsatz kann zu Kratzern oder Verfärbungen führen.



**Schrauben für Fuß**  
(Außer 55SL8\*\*\*)



**Kabelhalterung**

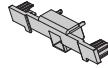

**Schutzblende**



**Kabelhalter**

Halterung zur Wandmontage (separat erhältlich)

RW230

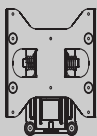

(32SL8\*\*\*)

AW-47LG30M

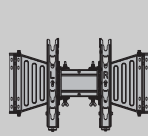

(32/37/42/47SL8\*\*\*)

AW-55LH40M

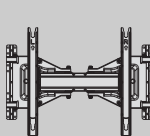

(55SL8\*\*\*)

Verwenden Sie an der an der Geräteseite Schrauben mit einer Länge von 12 mm (+0,5/-0,5).

(Nur 37/42/47SL8\*\*\*)

Geräteseite  
(mit Abstandhalter)

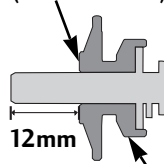

Abstandhalter

Geräteseite  
(ohne Abstandhalter)

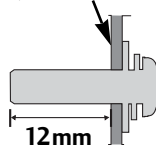

### VERWENDUNG EINES FERRITKERNS (Diese Funktion ist in einigen Ländern nicht verfügbar.)

Ein Ferritkern vermindert elektromagnetische Störstrahlungen bei angeschlossenem Netzkabel.

Je näher der Ferritkern am Netzstecker angebracht wird, desto größer ist seine Wirkung.

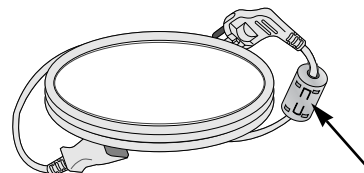

In der Nähe des Netzsteckers montieren.

# VORBEREITUNG

## FRONTKONSOLE

### ! HINWEIS

- ▶ Das Fernsehgerät kann in den Bereitschaftsmodus versetzt werden, um den Stromverbrauch zu senken. Falls das Fernsehgerät über einen längeren Zeitraum nicht genutzt wird, sollte es über den Netzschalter am Gerät ausgeschaltet werden, um den Stromverbrauch zu senken. Der Stromverbrauch des eingeschalteten Fernsehers kann erheblich verringert werden, wenn die Helligkeit des Bildes vermindert wird.

### ! VORSICHT

- ▶ Falls der Fernseher nicht mit der Fernbedienung eingeschaltet werden kann, betätigen Sie den Haupt-Netzschalter am Fernsehgerät. (Falls der Fernseher über den Haupt-Netzschalter ausgeschaltet wurde, kann das Gerät nicht über die Fernbedienung eingeschaltet werden.)
- ▶ Niemals auf den Glas-Standfuß treten oder den Standfuß anstoßen.
- ▶ Der Fuß könnte zerbrechen und Verletzungen durch Glasscherben verursachen, und der Fernseher könnte herunterfallen.
- ▶ Den Fernseher nicht über den Boden ziehen. Ansonsten könnte der Untergrund Schaden nehmen.

- Die Ausführung des Fernsehers kann von den Abbildungen abweichen.

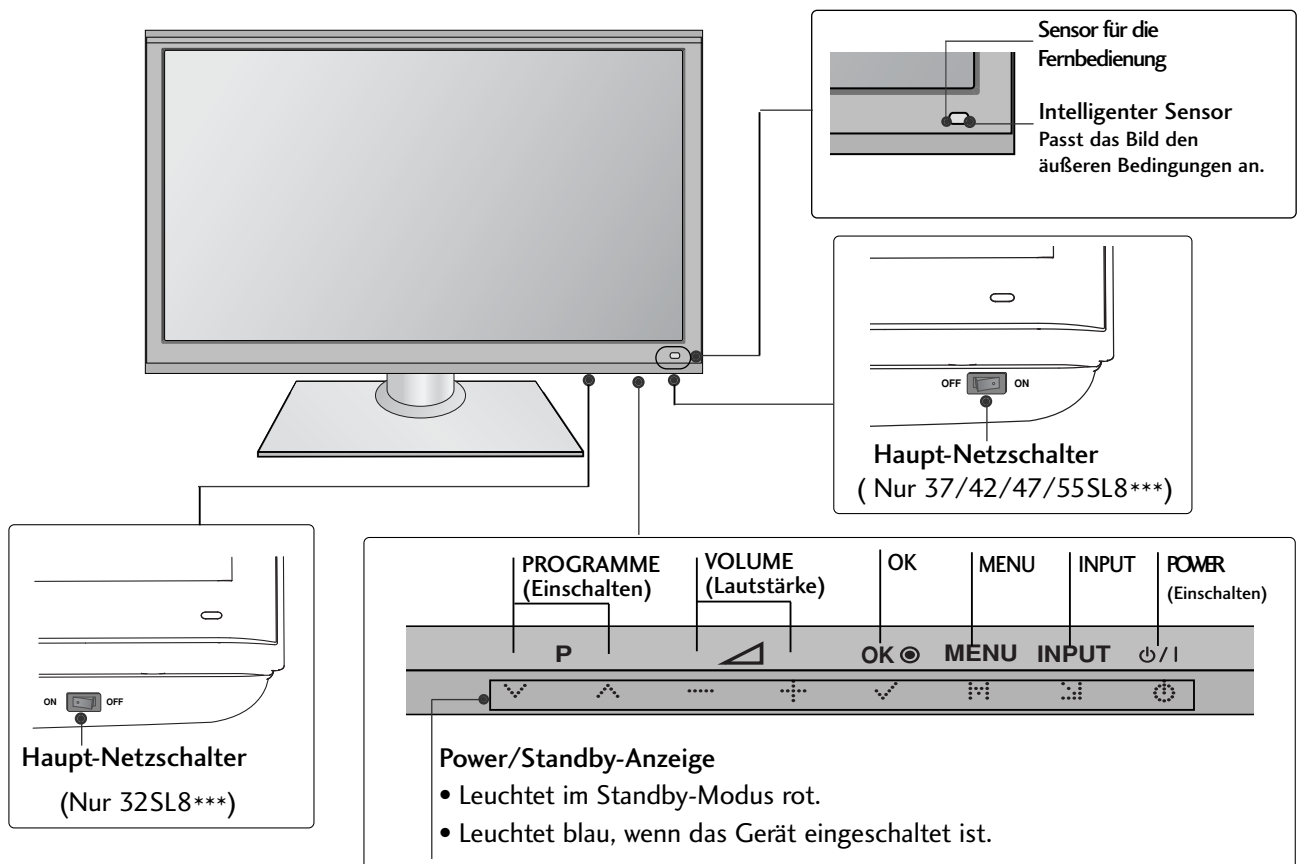

# INFORMATIONEN ZUR RÜCKSEITE

■ Die Ausführung des Fernsehers kann von den Abbildungen abweichen.

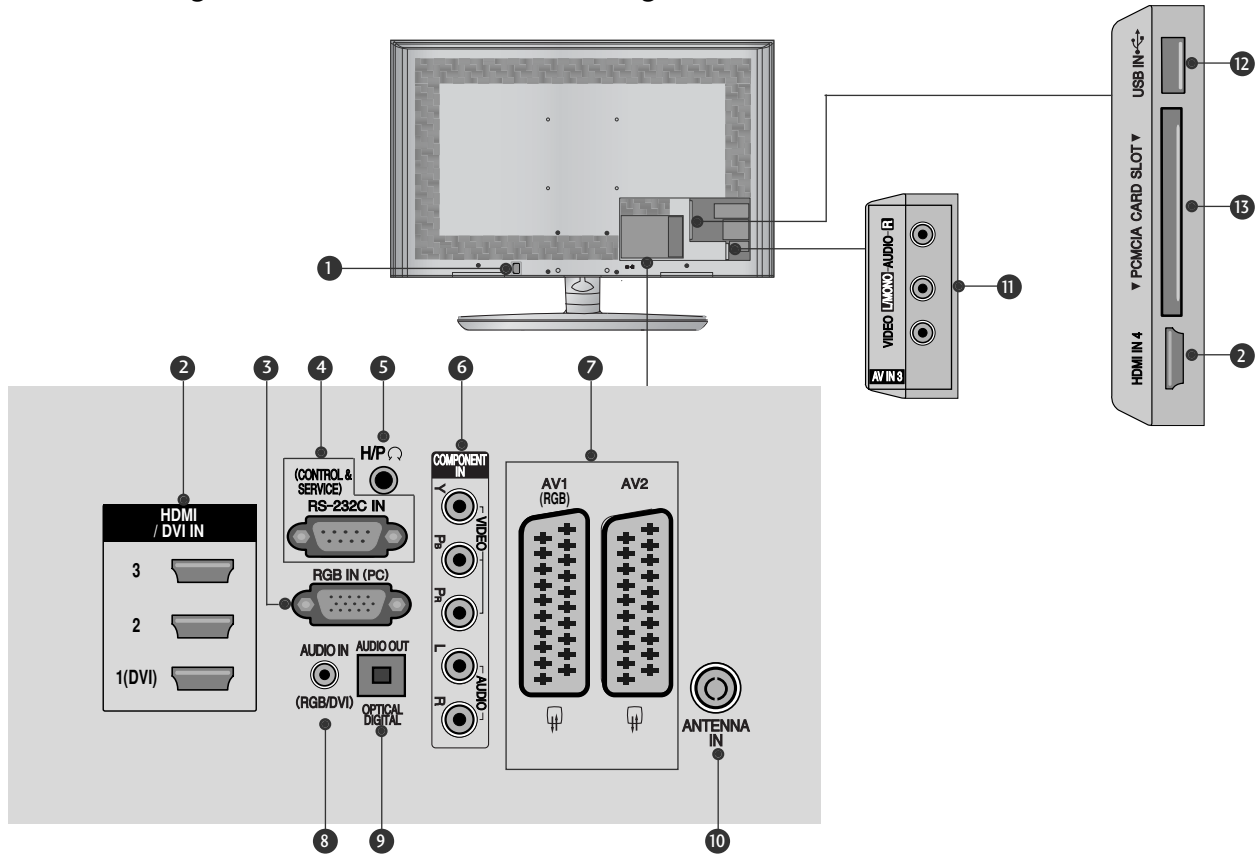

- 1 Anschlussbuchse für Stromkabel**  
Dieses Fernsehgerät ist auf den Betrieb mit Wechselstrom ausgelegt. Die Spannung finden Sie auf der Seite „Spezifikationen“. (► S.106~107)  
Versuchen Sie niemals, das Gerät mit Gleichstrom zu betreiben.
- 2 HDMI/DVI IN-Eingang**  
Schließen Sie ein HDMI-Signal an HDMI IN an. Oder schließen Sie ein DVI-(VIDEO)-Signal über ein DVI-zu-HDMI-Kabel an den HDMI/DVI-ingang an.
- 3 RGB IN -Eingang**  
Anschluss eines Ausgangskabels vom PC.
- 4 RS-232C-Eingang (STEUERUNG&WARTUNG)**  
Für den Anschluss des seriellen Ports der Steuergeräte an die RS-232C-Buchse. Dieser Anschluss dient für Servicezwecke oder wird in Hotels verwendet.
- 5 Kopfhörer**  
Schließen Sie die Kopfhörer am Kopfhöreranschluss an.
- 6 Komponent-Eingang**  
Für den Anschluss eines Komponent-Video oder Audio-Geräts.
- 7 Euro-Scart-Anschluss (AV1/AV2)**  
Für den Anschluss von Scart-Eingangs- und Ausgangssignalen von externen Geräten.
- 8 RGB/DVI-Audio-Eingang**  
Anschluss eines Audiokabels vom PC oder DTV.
- 9 OPTICAL DIGITAL AUDIO OUT**  
Anschluss digitaler Audioquellen verschiedener Geräte. Anschluss eines digitalen Audio-Gerätes. Zum Anschluss über ein optisches Audiokabel.
- 10 Antenneneingang**  
Anschlussbuchse für eine Antenne oder ein Kabel.
- 11 Audio/Video-Eingang**  
Für den Anschluss von Audio- oder Video-Ausgangssignalen von externen Geräten.
- 12 USB-Eingang**  
Anschlussbuchse für ein USB-Speichergerät.
- 13 PCMCIA (Personal Computer Memory Card International Association)-Kartenschlitz.**  
Stecken Sie das CI-Modul in den **PCMCIA-KARTEN-STECKPLATZ**.  
(Dieses Teil ist bei keinem der Modelle im Lieferumfang enthalten.)

# VORBEREITUNG

## GRUNDANSCHLUSS (Außer 55SL8\*\*\*)

- Die Ausführung des Fernsehers kann von den Abbildungen abweichen.

Stellen Sie beim Zusammenbau des Tischstandfußes sicher, ob alle Schrauben festgezogen wurden. (Bei losen Schrauben könnte das Gerät nach dem Aufstellen nach vorn kippen.) Beim Festziehen der Schrauben mit zu hohem Kraftaufwand kann die Schraube durch zu starke Reibung an den Verbindungspunkten beschädigt werden.

- 1 Legen Sie das Fernsehgerät mit der Bildschirmseite nach unten auf eine gepolsterte Oberfläche, um den Bildschirm vor Beschädigungen zu schützen.

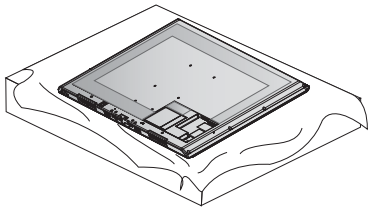

- 2 Befestigen Sie die Teile der Standfußverbindung mit dem Standfußsockel des Fernsehers.

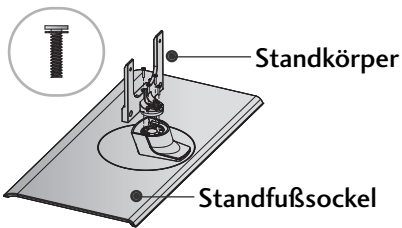

- 3 Befestigen Sie das Fernsehgerät wie in der Abbildung gezeigt.

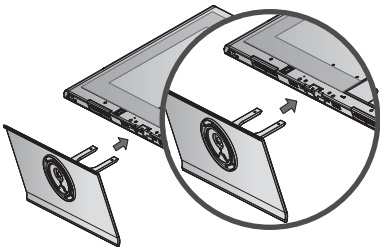

- 4 Befestigen Sie die vier Schrauben fest in den Öffnungen auf der Rückseite des Fernsehgerätes.

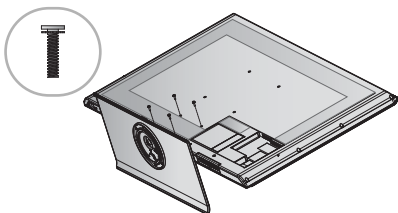

## HINTERE ABDECKUNG FÜR KABELANORDNUNG

- Die Ausführung des Fernsehers kann von den Abbildungen abweichen.

### BEI STANDFUßMONTAGE

- 1 Befestigen Sie die **KABELHALTERUNG** wie in der Abbildung gezeigt.

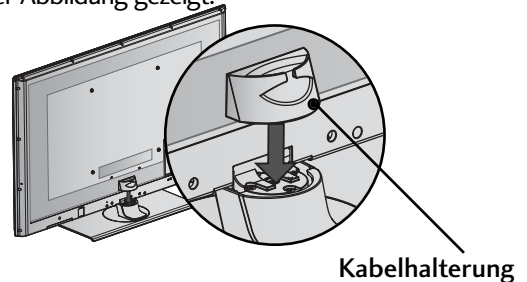

- 2 Schließen Sie die erforderlichen Kabel an. Hinweise zum Anschluss weiterer Geräte finden Sie im Kapitel Anschluss von Zusatzgeräten.

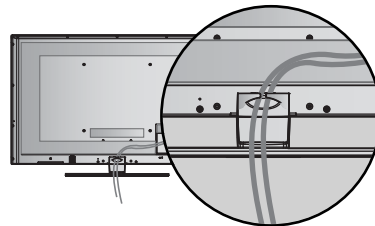

### BEI WANDMONTAGE

- 1 Binden Sie die Kabel nach den entsprechenden Anschlüssen mit dem **KABELHALTER** zusammen, wie in der Abbildung gezeigt. Hinweise zum Anschluss weiterer Geräte finden Sie im Kapitel Anschluss von Zusatzgeräten.

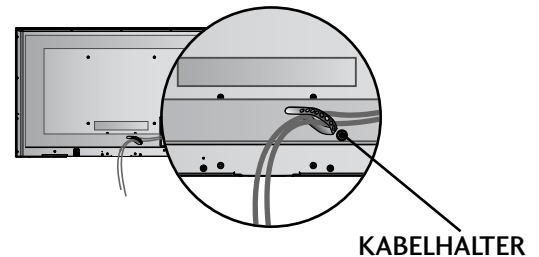

### ! HINWEIS

- Das Fernsehgerät niemals an der **KABELHALTERUNG** anheben.

- Wenn das Produkt fallen gelassen wird, können Sie sich verletzen oder das Produkt könnte Schaden nehmen.



## KENSINGTON-SICHERHEITSSYSTEM

- Diese Funktion ist in einigen Ländern nicht verfügbar.
  - Die Ausführung des Fernsehers kann von den Abbildungen abweichen.
- Auf der Rückseite des TV-Geräts ist ein Kensington Security System-Anschluss angebracht.  
Schließen Sie das Kensington Security System-Kabel wie unten abgebildet an.
- Detaillierte Informationen zur Installation und Verwendung des Kensington Security Systems finden Sie im Benutzerhandbuch, das mit dem Kensington Security System ausgeliefert wurde. Weitere Informationen erhalten Sie unter <http://www.kensington.com>, der Website der Firma Kensington. Kensington vertreibt Sicherheitssysteme für hochpreisige elektronische Geräte wie Notebooks und LCD-Projektoren.

### Hinweis:

- Das Kensington Security System ist optionales Zubehör.

### Hinweis:

- a. Wenn sich das Gerät kalt anfühlt, kann es beim Einschalten zu einem kurzen Flimmern kommen.  
Das ist normal und es liegt keine Störung des Geräts vor.
- b. Auf dem Bildschirm können einige Punktfehler sichtbar sein, die als winzige rote, grüne oder blaue Punkte erkennbar sind. Diese haben jedoch keinerlei negative Auswirkungen auf die Monitorleistung.
- c. Vermeiden Sie es, den LCD-Bildschirm zu berühren oder mit den Fingern längere Zeit auf den Bildschirm zu drücken. Dadurch kann es zu temporären Verzerrungseffekten auf dem Bildschirm kommen.

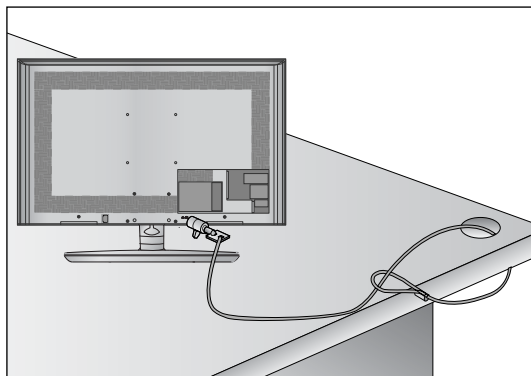

## SCHWENKBARER STANDFUSS

- Die Ausführung des Fernsehers kann von den Abbildungen abweichen. Nach dem Aufstellen des Fernsehers kann das Gerät per Hand um 20 Grad nach links und nach rechts gedreht werden.

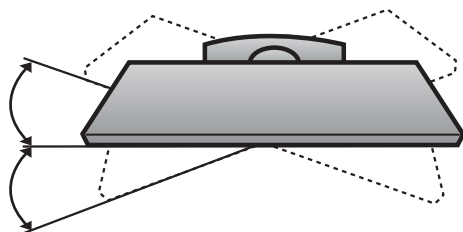

## HINWEISE ZUR KORREKTEN MONTAGE

- Die erforderlichen Bauteile zur sicheren und festen Montage der Fernsehgerätes an der Wand erhalten Sie im Handel.
- Der Fernseher sollte möglichst nahe an der Wand montiert werden, um ein Herunterfallen beim Anstoßen des Gerätes zu vermeiden.
- Die folgenden Anleitungen dienen zur sicheren Montage des Fernsehers an der Wand und können ein Herunterfallen nach vorn beim Ziehen am Fernseher vermeiden. Auf diese Weise können ein mögliches Herunterfallen sowie Verletzungen vermieden werden. Zusätzlich wird das Fernsehgerät vor Beschädigungen geschützt. Achten Sie darauf, dass sich Kinder nicht an den Fernseher hängen oder daran hochklettern.

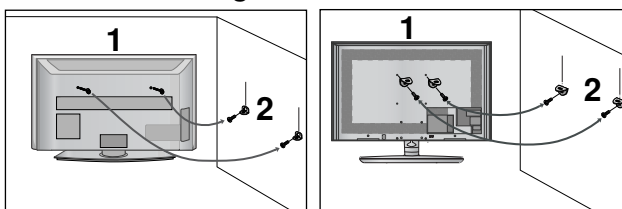

- 1** Verwenden Sie die Ringschrauben oder TV-Halterungen und -Schrauben, um das Produkt wie in der Abbildung dargestellt an der Wand anzubringen. (Falls sich bereits Schrauben in den Ringschrauben befinden, entfernen Sie diese.)  
\* Setzen Sie die Ringschrauben oder TV-Halterungen und -Schrauben ein und ziehen Sie sie in den oberen Bohrungen fest.
- 2** Befestigen Sie die Wandhalterungen mit den Schrauben (nicht in der Lieferung enthalten) an der Wand. Achten Sie auf die Höhe der Halterungen an der Wand.

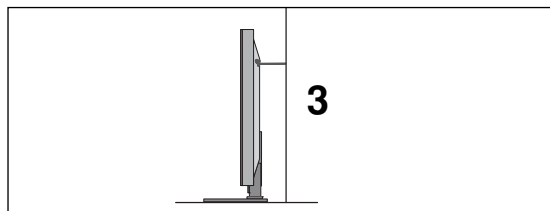

- 3** Binden Sie das Fernsehgerät mit einem festen Seil fest. Die Schnur sollte für eine möglichst sichere Anbringung horizontal zwischen Wand und Produkt ausgerichtet sein.

### ! HINWEIS

- ▶ Lösen Sie die Schnüre, bevor Sie das Produkt versetzen
- ▶ Verwenden Sie eine Haltevorrichtung oder einen Schrank, der nach Größe und Stabilität für die Größe und das Gewicht des Produkts geeignet ist.
- ▶ Für eine sichere Verwendung des Produkts sollten sich die Halterungen an der Wand auf gleicher Höhe mit jenen am Fernsehgerät befinden.

# VORBEREITUNG

- Das Fernsehgerät kann auf unterschiedliche Arten installiert werden, z.B. an der Wand oder auf einem Schreibtisch.
- Das Gerät ist auf den Betrieb in horizontaler Position ausgelegt.

## ERDUNG

Achten Sie darauf, den Erdungsleiter anzuschließen, um Stromschläge zu vermeiden. Wenn keine Erdung möglich ist, lassen Sie einen Elektriker einen separaten Sicherungsautomaten installieren. Versuchen Sie nicht, das Gerät durch den Anschluss an Telefonleitungen, Blitzableiter oder Gasleitungen zu erden.

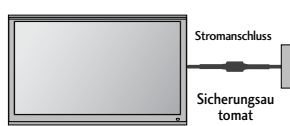

## AUFSTELLEN MIT EINEM TISCHSTANDFUß

Lassen Sie für ausreichende Lüftung an jeder Seite und zur Wand einen Abstand von ca. 10 cm.

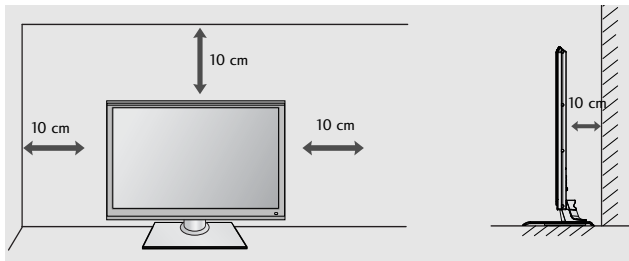

## WANDMONTAGE: HORIZONTALE LAGE

- Zur Montage des Fernsehgerätes an der Wand empfehlen wir eine Wandhalterung des Herstellers LG.
- Zur Montage des Fernsehgerätes an der Wand empfehlen wir eine Wandhalterung gemäß VESA-Norm.
- LG empfiehlt, dass die Wandmontage von einem qualifizierten Techniker durchgeführt wird.

### ! HINWEIS

- ▶ Die Wandmontage sollte an einer stabilen Wand und im rechten Winkel zum Boden erfolgen.
- ▶ Zur Montage an der Decke oder geneigt an der Wand sollte eine spezielle Wandhalterung verwendet werden.
- ▶ Die Beschaffenheit der Wand, an dem das Gerät montiert wird, muss stabil genug sein, um das Gewicht des Fernsehgerätes tragen zu können; z. B. Beton, Naturstein, Ziegel oder Stahlbeton.
- ▶ Art und Länge der Montageschrauben ist abhängig von der Art der Wandmontage. Weitere Informationen erhalten Sie in den Anleitungen der Montagehalterung.
- ▶ LG übernimmt keine Haftung für Unfälle oder Beschädigungen von Sachgegenständen oder am Fernsehgerät auf Grund einer unsachgemäßen Montage:
  - Bei Verwendung einer Wandmontage, die nicht der VESA-Norm entspricht.
  - Bei unsachgemäßer Montage der Schrauben an der Oberfläche, wodurch das Fernsehgerät heruntergefallen und Verletzungen verursacht wurden.
  - Bei Nichtbeachtung der empfohlenen Montageanleitung.

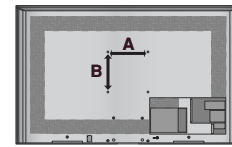
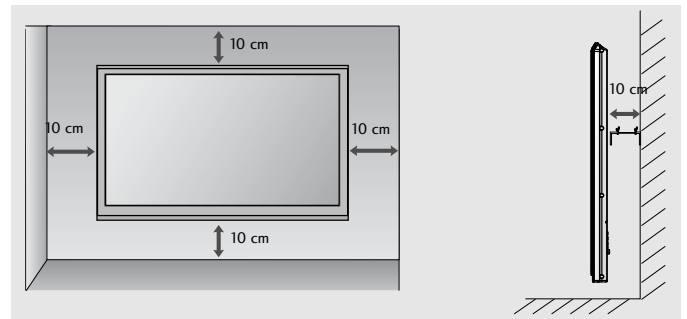

Modell	VESA (A * B)	Standard-Schraube	Menge
32SL8***	200 * 100	M4	4
37/42/47SL8***	200 * 200	M6	4
55SL8***	400 * 400	M6	4

## FALLS KEIN TISCH-STANDFUß VERWENDET WIRD

- Die Ausführung des Fernsehers kann von den Abbildungen abweichen.

Zur Wandmontage des Gerätes muss die Schutzblende verwendet werden.

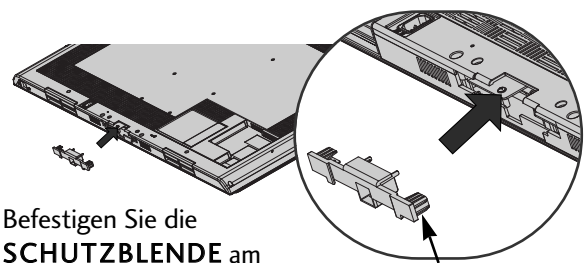

Befestigen Sie die **SCHUTZBLENDE** am Fernsehgerät, bis ein Klickgeräusch zu hören ist.

# TASTENFUNKTIONEN DER FERNBEDIENUNG

Richten Sie die Fernbedienung bei Bet ä tigung auf den Fernbedienungssensor des Fernsehger ä ts.

**POWER** Schaltet das Ger ä t aus dem Standby Ein oder in den Standby Aus.

**TV/RAD** TV/RAD: Radio-, TV- oder DTV-Sender ausw ä hlen.

**Energie sparen** Einstellen des Stromsparmmodus des Fernsehers.(► S. 67)

**INFO** ① Hier werden die aktuellen Bildschirminformationen angezeigt.

**INPUT** Der externe Eingangsmodus wechselt in normaler Folge.  
(► S. 30)

**Zahlentasten** W ä hlt ein Programm aus.  
0-9 W ä hlt einen Men ü punkt aus, der mit einer Zahl versehen ist.

**LIST** Zeigt die Programmtabelle an.(► S. 28)

**Q.VIEW** Kehrt zum vorherigen Programm zur ü ck.

**MENU** W ä hlt ein Men ü aus.  
Verlässt alle OSD-Men ü s und kehrt in den TV-Modus zur ü ck.  
(► S. 15)

**Q. MENU** Gew ü nschten Schnellmen ü -Eintrag ausw ä hlen. (Format, Klare Stimme II , Bildmodus, Ton-Modus, Audio, Sleep Timer, Favoriten, Energie sparen.)(► S. 14)

**TASTENFELD (nach oben/ unten)** Ermöglicht die Navigation in den On-Screen-Men ü s und die individuelle Anpassung der Systemeinstellungen.

**OK** Best ä tigt Ihre Auswahl oder zeigt den aktuellen Modus an.

**GUIDE (FERNSEH-PROGRAMM)** Zeigt das Fernsehprogramm an.(► S. 61)

**RETURN(EXIT)** Mit Hilfe dieser Taste kann der Benutzer innerhalb einer interaktiven Anwendung, der Programmvorschau (EPC) oder einer anderen interaktiven Benützerfunktion einen Schritt zur ü ckgehen.

**FARBIGE TAST EN** Diese Tasten werden für den Teletext (nur TELETEXT-Modelle) oder die Programmsortierung verwendet.

**1 TELETEXT-Tasten** Diese Tasten werden für den Teletext verwendet. Weitere Informationen dazu erhalten Sie im Abschnitt "Videotext"(► S. 100)

**SUBTITLE (UNTERTITEL)** Speichert im Digitalmodus Ihre bevorzugten Untertitel.

# VORBEREITUNG

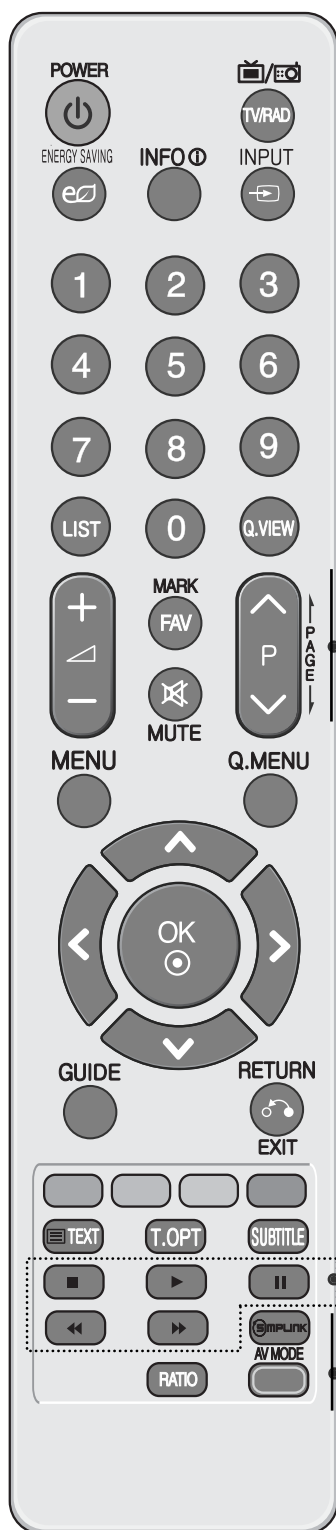

**VOLUME** Regelt die Lautstärke (Lautstärke) + / -

**FAV (MEINE)** Zeigt die ausgewählten Lieblingsprogramme an.

**MARK** Sender im USB-Menü markieren bzw. die Markierung aufheben. Eingangsource zum Übernehmen der Einstellungen des Bild-Assistenten auswählen.

**MUTE** Stellt den Ton Ein oder Aus.

**Programme UP/DOWN** Wählt ein Programm aus.

**PAGE AUF/AB** Anzeige der auf dem Bildschirm angezeigten Informationen auf der nächsten Seite fortsetzen.

**SIMPLINK/Steuer** Bedienung im Menü SIMPLINK oder USB (Fotoliste und Musikliste oder Filmliste).  
**ertasten für USB-Menü**

**SIMPLINK** Zeigen Sie eine Liste aller mit dem Fernsehgerät verbundenen AV-Geräte an. Wenn Sie diese Taste verwenden, wird das Menü „Simplink“ (Simplink) auf dem Bildschirm angezeigt. (► S. 34)

**RATIO** Auswahl des gewünschten Bildformates. (► S. 64)

**AV MODE** Bild und Ton für angeschlossene AV-Geräte festlegen und einstellen. (► S. 37)

### Einlegen der Batterien

- Entfernen Sie den Deckel vom Batteriefach auf der Rückseite.
- Legen Sie zwei 1,5 V-AAA-Batterien korrekt ein (+ zu +, - zu -). Verwenden Sie nicht gleichzeitig alte oder gebrauchte und neue Batterien.
- Schließen Sie die Batteriekappe wieder.

# LED LCD-FERNSEHER - MODELLE : 42/47SL9\*\*\*

## ZUBEHÖR

Prüfen Sie, ob folgendes Zubehör mit Ihrem TV-Gerät geliefert wurde. Sollte etwas fehlen, wenden Sie sich bitte an den Händler, bei dem Sie dieses Produkt erworben haben.

- Die Ausführung des Fernsehers kann von den Abbildungen abweichen.

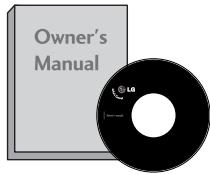

**Handbuch des Eigentümers**



**Ferritkern**  
(Dieses Teil ist bei keinem der Modelle im Lieferumfang enthalten.)

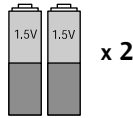

**Batterien**

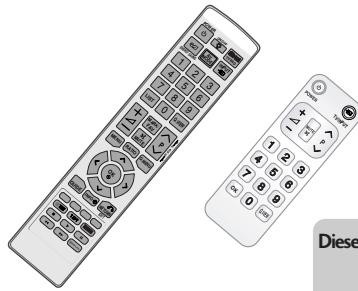

**Fernbedienung**



**Stromkabel**

Dieses Teil ist bei keinem der Modelle im Lieferumfang enthalten.

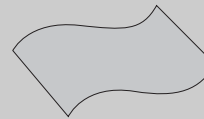

**Poliertuch**  
Polieren Sie den Bildschirm mit dem Tuch.

\* Wenn das Gerät Flecken oder Fingerabdrücke aufweist, wischen Sie es nur mit den entsprechenden Reinigungstüchern ab.

Entfernen Sie Flecken vorsichtig. Zu viel Krafteinsatz kann zu Kratzern oder Verfärbungen führen.

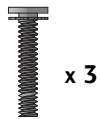

**20mm Schrauben für Fuß**

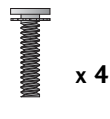

**16mm**



(Nur 42/47SL9000, 42/47SL9100)

**Kabelhalterung**



(Nur 42/47SL9500, 42/47SL9600)

**Rückseitige Ständerabdeckung**



**Kabelhalter**

**Halterung zur Wandmontage (separat erhältlich)**

**AW-47LG30M**

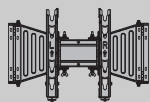

Verwenden Sie an der an der Geräteseite Schrauben mit einer Länge von 12 mm (+0,5/-0,5).

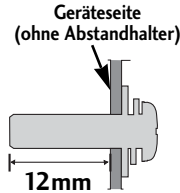
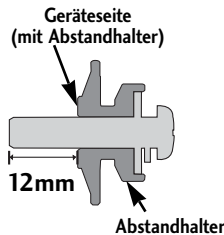

## VERWENDUNG EINES FERRITKERNS (Diese Funktion ist in einigen Ländern nicht verfügbar.)

Ein Ferritkern vermindert elektromagnetische Störstrahlungen bei angeschlossenem Netzkabel.

Je näher der Ferritkern am Netzstecker angebracht wird, desto größer ist seine Wirkung.

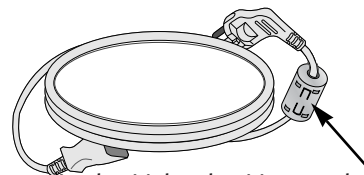

In der Nähe des Netzsteckers montieren.

# VORBEREITUNG

## FRONTKONSOLE

### ! HINWEIS

- ▶ Das Fernsehgerät kann in den Bereitschaftsmodus versetzt werden, um den Stromverbrauch zu senken. Falls das Fernsehgerät über einen längeren Zeitraum nicht genutzt wird, sollte es über den Netzschalter am Gerät ausgeschaltet werden, um den Stromverbrauch zu senken. Der Stromverbrauch des eingeschalteten Fernsehers kann erheblich verringert werden, wenn die Helligkeit des Bildes vermindert wird.

### ! VORSICHT

- ▶ Falls der Fernseher nicht mit der Fernbedienung eingeschaltet werden kann, betätigen Sie den Haupt-Netzschalter am Fernsehgerät. (Falls der Fernseher über den Haupt-Netzschalter ausgeschaltet wurde, kann das Gerät nicht über die Fernbedienung eingeschaltet werden.)
- ▶ Niemals auf den Glas-Standfuß treten oder den Standfuß anstoßen.
- ▶ Der Fuß könnte zerbrechen und Verletzungen durch Glasscherben verursachen, und der Fernseher könnte herunterfallen.
- ▶ Den Fernseher nicht über den Boden ziehen. Ansonsten könnte der Untergrund Schaden nehmen.

- Die Ausführung des Fernsehers kann von den Abbildungen abweichen.

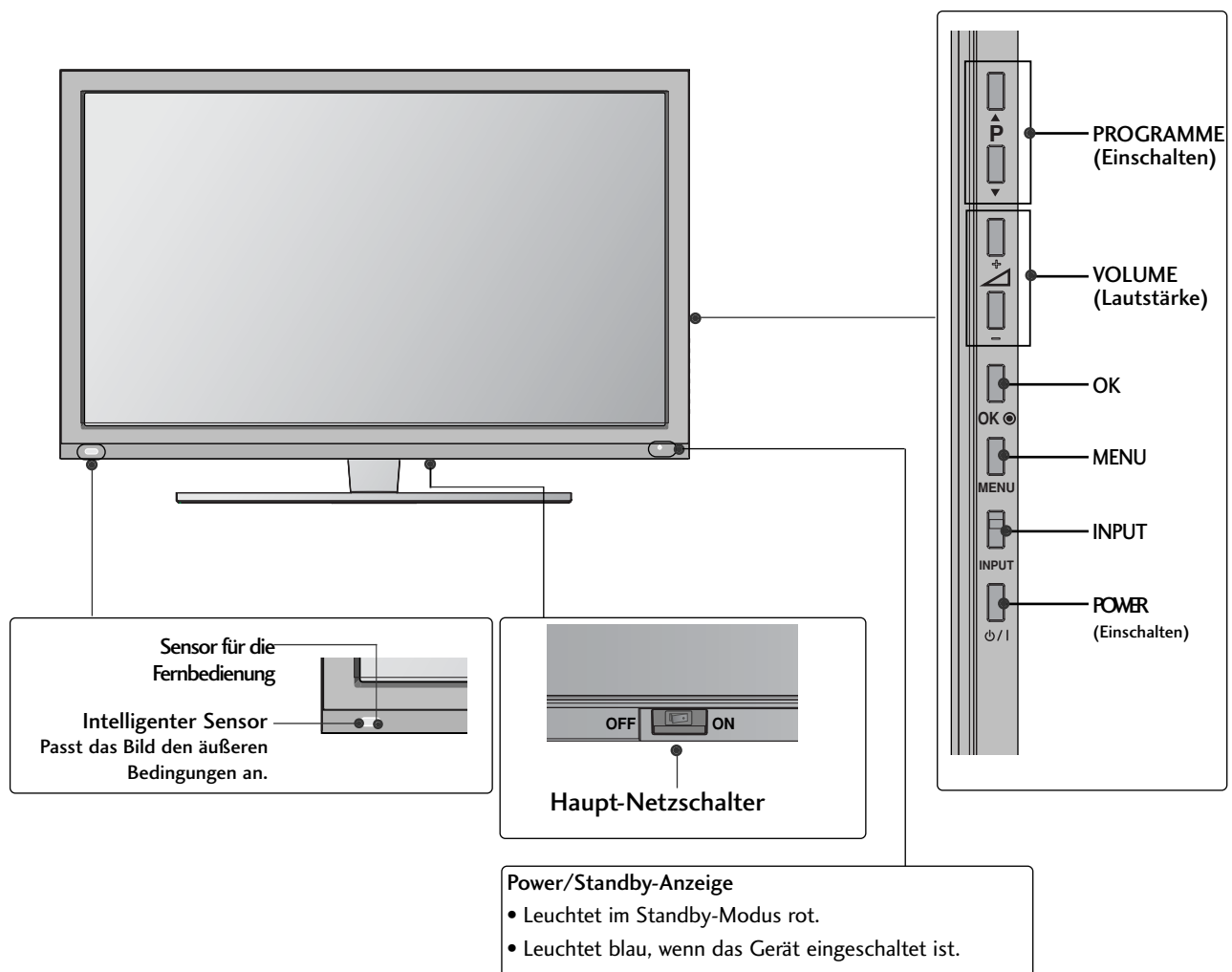

# INFORMATIONEN ZUR RÜCKSEITE

Die Ausführung des Fernsehers kann von den Abbildungen abweichen.

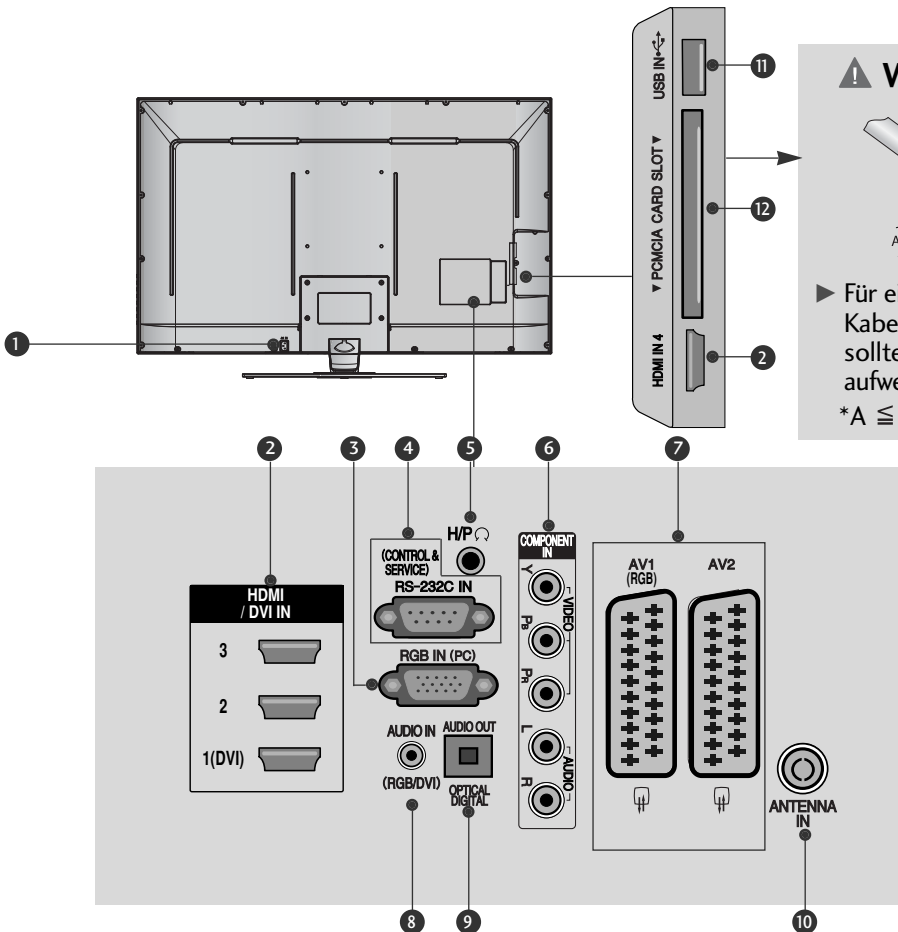

## VORSICHT

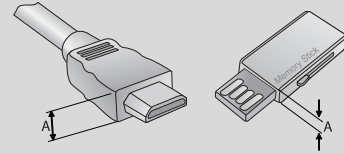

Für einen optimalen Anschluss des HDMI-Kabels (Nur HDMI IN 4) / USB-Gerätes sollte das Kabel die folgende Stärke aufweisen.

\*A ≤ 10mm

- 1 Anschlussbuchse für Stromkabel  
Dieses Fernsehgerät ist auf den Betrieb mit Wechselstrom ausgelegt. Die Spannung finden Sie auf der Seite „Spezifikationen“. (► S.108)  
Versuchen Sie niemals, das Gerät mit Gleichstrom zu betreiben.
- 2 HDMI/DVI IN-Eingang  
Schließen Sie ein HDMI-Signal an HDMI IN an. Oder schließen Sie ein DVI-(VIDEO)-Signal über ein DVI-zu-HDMI-Kabel an den HDMI/DVI-Ingang an.
- 3 RGB IN -Eingang  
Anschluss eines Ausgangskabels vom PC.
- 4 RS-232C-Eingang (STEUERUNG & WARTUNG)  
Für den Anschluss des seriellen Ports der Steuergeräte an die RS-232C-Buchse. Dieser Anschluss dient für Servicezwecke oder wird in Hotels verwendet.
- 5 Kopfhörer  
Schließen Sie die Kopfhörer am Kopfhöreranschluss an.
- 6 Komponent-Eingang  
Für den Anschluss eines Komponent-Video oder Audio-Geräts.
- 7 Euro-Scart-Anschluss (AV1/AV2)  
Für den Anschluss von Scart-Eingangs- und Ausgangssignalen von externen Geräten.
- 8 RGB/DVI-Audio-Eingang  
Anschluss eines Audiokabels vom PC oder DTV.
- 9 OPTICAL DIGITAL AUDIO OUT  
Anschluss digitaler Audioquellen verschiedener Geräte. Anschluss eines digitalen Audio-Gerätes. Zum Anschluss über ein optisches Audiokabel.
- 10 Antenneneingang  
Anschlussbuchse für eine Antenne oder ein Kabel.
- 11 USB-Eingang  
Anschlussbuchse für ein USB-Speichergerät.
- 12 PCMCIA (Personal Computer Memory Card International Association)-Kartenschlitz.  
Stecken Sie das CI-Modul in den PCMCIA-KARTEN-STECKPLATZ.  
(Dieses Teil ist bei keinem der Modelle im Lieferumfang enthalten.)

# VORBEREITUNG

## GRUNDANSCHLUSS

Die Ausführung des Fernsehers kann von den Abbildungen abweichen. Stellen Sie beim Zusammenbau des Tischstandfußes sicher, ob alle Schrauben festgezogen wurden. (Bei losen Schrauben könnte das Gerät nach dem Aufstellen nach vorn kippen.) Beim Festziehen der Schrauben mit zu hohem Kraftaufwand kann die Schraube durch zu starke Reibung an den Verbindungspunkten beschädigt werden.

- 1 Legen Sie das Fernsehgerät mit der Bildschirmseite nach unten auf eine gepolsterte Oberfläche, um den Bildschirm vor Beschädigungen zu schützen.

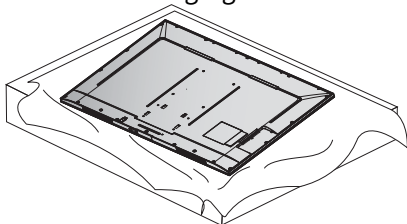

- 2 Befestigen Sie die Teile der Standfußverbindung mit dem Standfußsockel des Fernsehers.

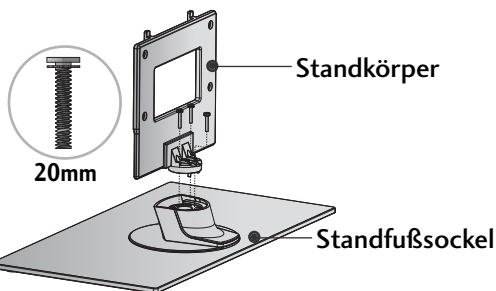

- 3 Befestigen Sie das Fernsehgerät wie in der Abbildung gezeigt.

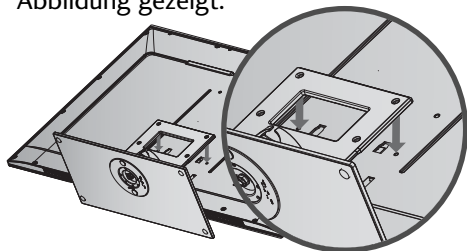

- 4 Befestigen Sie die vier Schrauben fest in den Öffnungen auf der Rückseite des Fernsehgerätes.

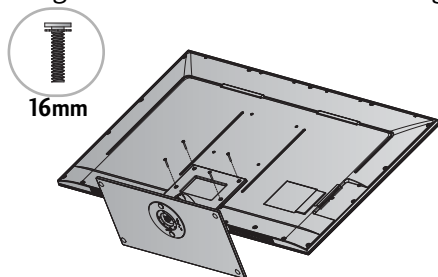

- 5 Befestigen Sie die rückseitige Ständerabdeckung wie in der Abbildung gezeigt. (Nur 42/47SL9500, 42/47SL9600)

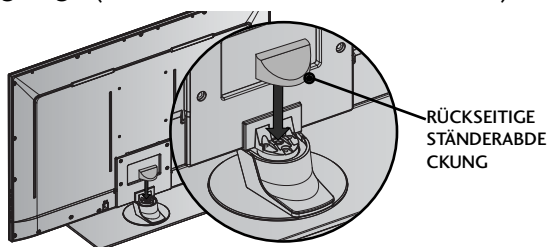

## HINWEISE ZUR KORREKTEN MONTAGE

- Die erforderlichen Bauteile zur sicheren und festen Montage der Fernsehgerätes an der Wand erhalten Sie im Handel.
- Der Fernseher sollte möglichst nahe an der Wand montiert werden, um ein Herunterfallen beim Anstoßen des Gerätes zu vermeiden.
- Die folgenden Anleitungen dienen zur sicheren Montage des Fernsehers an der Wand und können ein Herunterfallen nach vorn beim Ziehen am Fernseher vermeiden. Auf diese Weise können ein mögliches Herunterfallen sowie Verletzungen vermieden werden. Zusätzlich wird das Fernsehgerät vor Beschädigungen geschützt. Achten Sie darauf, dass sich Kinder nicht an den Fernseher hängen oder daran hochklettern.

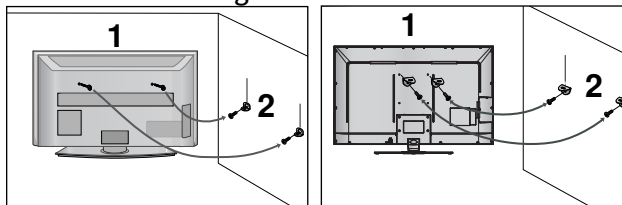

- 1 Verwenden Sie die Ringschrauben oder TV-Halterungen und -Schrauben, um das Produkt wie in der Abbildung dargestellt an der Wand anzubringen. (Falls sich bereits Schrauben in den Ringschrauben befinden, entfernen Sie diese.)

\* Setzen Sie die Ringschrauben oder TV-Halterungen und -Schrauben ein und ziehen Sie sie in den oberen Bohrungen fest.

- 2 Befestigen Sie die Wandhalterungen mit den Schrauben (nicht in der Lieferung enthalten) an der Wand. Achten Sie auf die Höhe der Halterungen an der Wand.

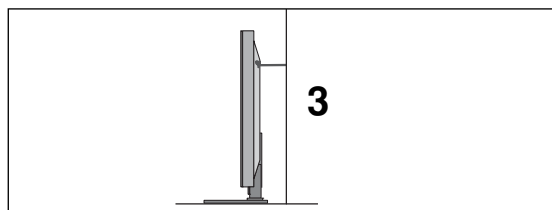

- 3 Binden Sie das Fernsehgerät mit einem festen Seil fest. Die Schnur sollte für eine möglichst sichere Anbringung horizontal zwischen Wand und Produkt ausgerichtet sein.

### ! HINWEIS

- Lösen Sie die Schnüre, bevor Sie das Produkt versetzen
- Verwenden Sie eine Haltevorrichtung oder einen Schrank, der nach Größe und Stabilität für die Größe und das Gewicht des Produkts geeignet ist.
- Für eine sichere Verwendung des Produkts sollten sich die Halterungen an der Wand auf gleicher Höhe mit jenen am Fernsehgerät befinden.



# HINTERE ABDECKUNG FÜR KABELANORDNUNG

■ Die Ausführung des Fernsehers kann von den Abbildungen abweichen.

Nur 42/47SL9000, 42/47SL9100

## BEI STANDFUßMONTAGE

- 1 Befestigen Sie die **KABELHALTERUNG** wie in der Abbildung gezeigt.

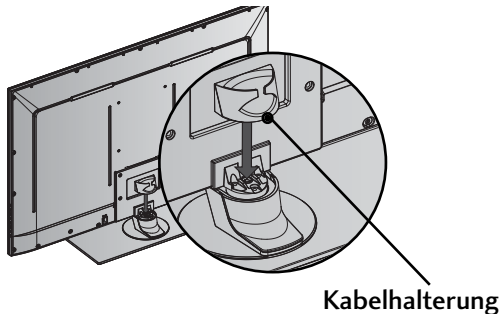

- 2 Schließen Sie die erforderlichen Kabel an.  
Hinweise zum Anschluss weiterer Geräte finden Sie im Kapitel Anschluss von Zusatzgeräten.

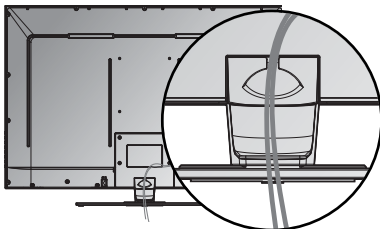

## BEI WANDMONTAGE

- 1 Binden Sie die Kabel nach den entsprechenden Anschlüssen mit dem **KABELHALTER** zusammen, wie in der Abbildung gezeigt.  
Hinweise zum Anschluss weiterer Geräte finden Sie im Kapitel Anschluss von Zusatzgeräten.

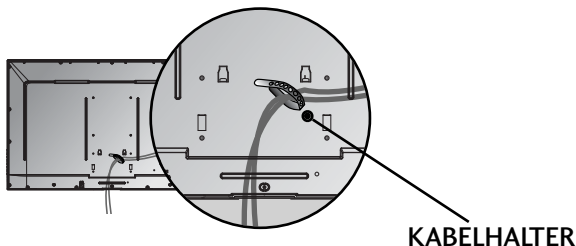

Nur 42/47SL9500, 42/47SL9600

- 1 Binden Sie die Kabel nach den entsprechenden Anschlüssen mit dem **KABELHALTER** zusammen, wie in der Abbildung gezeigt.  
Hinweise zum Anschluss weiterer Geräte finden Sie im Kapitel Anschluss von Zusatzgeräten.

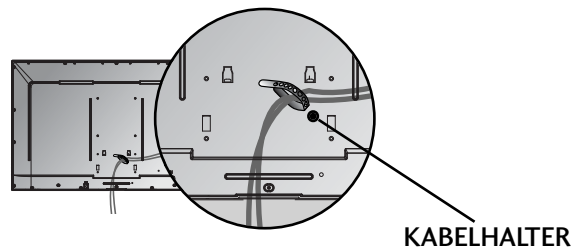

### ! HINWEIS

- Das Fernsehgerät niemals an der **KABELHALTERUNG** anheben.
- Wenn das Produkt fallen gelassen wird, können Sie sich verletzen oder das Produkt könnte Schaden nehmen.

# VORBEREITUNG

## SCHWENKBARER STANDFUSS

Die Ausführung des Fernsehers kann von den Abbildungen abweichen. Nach dem Aufstellen des Fernsehers kann das Gerät per Hand um 20 Grad nach links und nach rechts gedreht werden.

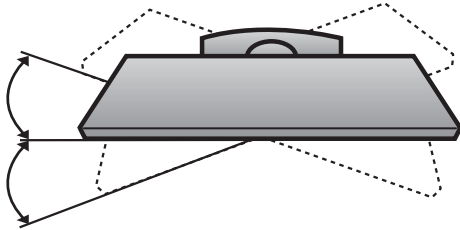

- Das Fernsehgerät kann auf unterschiedliche Arten installiert werden, z.B. an der Wand oder auf einem Schreibtisch.
- Das Gerät ist auf den Betrieb in horizontaler Position ausgelegt.

## ERDUNG

Achten Sie darauf, den Erdungsleiter anzuschließen, um Stromschläge zu vermeiden. Wenn keine Erdung möglich ist, lassen Sie einen Elektriker einen separaten Sicherungsautomaten installieren. Versuchen Sie nicht, das Gerät durch den Anschluss an Telefonleitungen, Blitzableiter oder Gasleitungen zu erden.

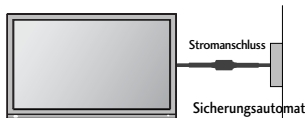

## AUFSTELLEN MIT EINEM TISCHSTANDFUß

Lassen Sie für ausreichende Lüftung an jeder Seite und zur Wand einen Abstand von ca. 10 cm.

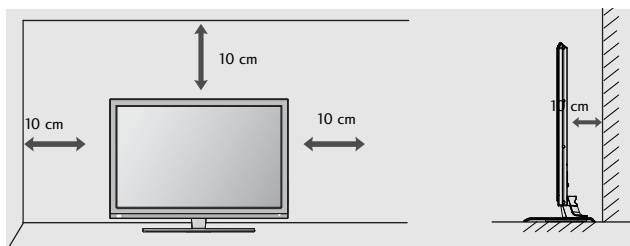

## WANDMONTAGE: HORIZONTALE LAGE

- Zur Montage des Fernsehgerätes an der Wand empfehlen wir eine Wandhalterung des Herstellers LG.
- Zur Montage des Fernsehgerätes an der Wand empfehlen wir eine Wandhalterung gemäß VESA-Norm.
- LG empfiehlt, dass die Wandmontage von einem qualifizierten Techniker durchgeführt wird.

### ! HINWEIS

- Die Wandmontage sollte an einer stabilen Wand und im rechten Winkel zum Boden erfolgen.
- Zur Montage an der Decke oder geneigt an der Wand sollte eine spezielle Wandhalterung verwendet werden.
- Die Beschaffenheit der Wand, an dem das Gerät montiert wird, muss stabil genug sein, um das Gewicht des Fernsehgerätes tragen zu können; z. B. Beton, Naturstein, Ziegel oder Stahlbeton.
- Art und Länge der Montageschrauben ist abhängig von der Art der Wandmontage. Weitere Informationen erhalten Sie in den Anleitungen der Montagehalterung.
- LG übernimmt keine Haftung für Unfälle oder Beschädigungen von Sachgegenständen oder am Fernsehgerät auf Grund einer unsachgemäßen Montage:
  - Bei Verwendung einer Wandmontage, die nicht der VESA-Norm entspricht.
  - Bei unsachgemäßer Montage der Schrauben an der Oberfläche, wodurch das Fernsehgerät heruntergefallen und Verletzungen verursacht wurden.
  - Bei Nichtbeachtung der empfohlenen Montageanleitung.

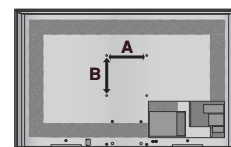
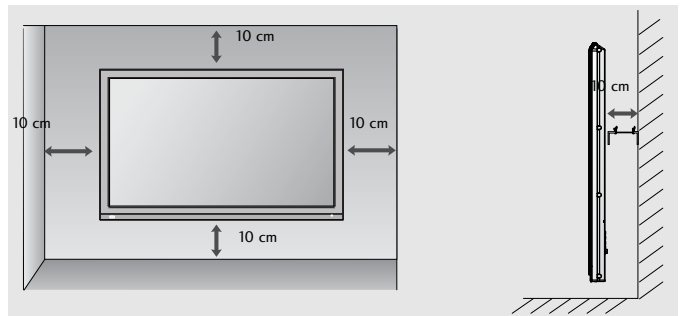

Modell	VESA (A * B)	Standard-Schraube	Menge
42/47SL9***	200 * 200	M6	4

# TASTENFUNKTIONEN DER FERNBEDIENUNG

Richten Sie die Fernbedienung bei Betätigung auf den Fernbedienungssensor des Fernsehgeräts.



- POWER** Schaltet das Gerät aus dem Standby Ein oder in den Standby Aus.
  - ON/OFF(EIN/AUS)** Tastenbeleuchtung ein- oder ausschalten.
  - TV/RAD** TV/RAD: Radio-, TV- oder DTV-Sender auswählen.
  - Energie sparen** Einstellen des Stromsparmmodus des Fernsehers.(► S. 67)
  - AV MODE** Bild und Ton für angeschlossene AV-Geräte festlegen und einstellen.(► S. 37)
  - INPUT** Der externe Eingangsmodus wechselt in normaler Folge.(► S. 30)
- 
- Zahlentasten** Wählt ein Programm aus.
  - 0-9** Wählt einen Menüpunkt aus, der mit einer Zahl versehen ist.
  - LIST** Zeigt die Programmtabelle an.(► S. 28)
  - Q.VIEW** Kehrt zum vorherigen Programm zurück.
- 
- MENU** Wählt ein Menü aus.  
Verlässt alle OSD-Menüs und kehrt in den TV-Modus zurück.(► S. 15)
  - RATIO** Auswahl des gewünschten Bildformates.(► S. 64)
  - Q. MENU** Gewünschten Schnellmenü-Eintrag auswählen. (Format, Klare Stimme II , Bildmodus, Ton-Modus, Audio, Sleep Timer, Favoriten, Energie sparen.)(► S. 14)
  - TASTENFELD (nach oben/unten)** Ermöglicht die Navigation in den On-Screen-Menüs und die individuelle Anpassung der Systemeinstellungen.
  - OK** Bestätigt Ihre Auswahl oder zeigt den aktuellen Modus an.
  - GUIDE (FERNSEH-PROGRAMM)** Zeigt das Fernsehprogramm an.(► S. 61)
  - INFO ⓘ** Hier werden die aktuellen Bildschirminformationen angezeigt.
  - RETURN(EXIT)** Mit Hilfe dieser Taste kann der Benutzer innerhalb einer interaktiven Anwendung, der Programmvorschau (EPG) oder einer anderen interaktiven Benutzerfunktion einen Schritt zurückgehen.
- 
- FARBIGE TASTEN** Diese Tasten werden für den Teletext (nur TELETEXT-Modelle) oder die Programmsortierung verwendet.

# VORBEREITUNG

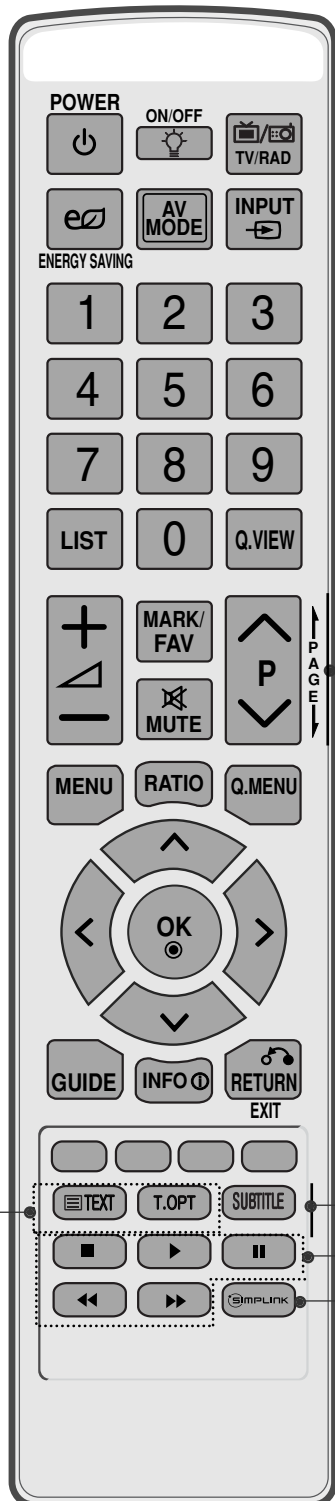

**VOLUME** Regelt die Lautstärke (Lautstärke) + / -

**MARK** Sender im USB-Menü markieren bzw. die Markierung aufheben. Eingangsquelle zum Übernehmen der Einstellungen des Bild-Assistenten auswählen.

**FAV (MEINE)** Zeigt die ausgewählten Lieblingsprogramme an.

**MUTE** Stellt den Ton Ein oder Aus.

**Programme UP/DOWN** Wählt ein Programm aus.

**PAGE AUF/AB** Anzeige der auf dem Bildschirm angezeigten Informationen auf der nächsten Seite fortsetzen.

**1 TELETEXT-Tasten** Diese Tasten werden für den Teletext verwendet. Weitere Informationen dazu erhalten Sie im Abschnitt "Videotext" (► S. 100)

**SUBTITLE (UNTERTITEL)** Speichert im Digitalmodus Ihre bevorzugten Untertitel.

**SIMPLINK/Steuerung** Bedienung im Menü SIMPLINK oder USB (Fotoliste und ertasten für Musikliste oder Filmliste).

**SIMPLINK** Zeigen Sie eine Liste aller mit dem Fernsehgerät verbundenen AV-Geräte an. Wenn Sie diese Taste verwenden, wird das Menü „Simplink“ (Simplink) auf dem Bildschirm angezeigt.(► S. 34)

## Einlegen der Batterien

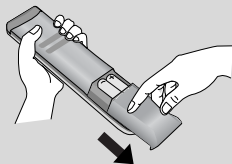

- Entfernen Sie den Deckel vom Batteriefach auf der Rückseite.
- Legen Sie zwei 1,5 V-AAA-Batterien korrekt ein (+ zu +, - zu -). Verwenden Sie nicht gleichzeitig alte oder gebrauchte und neue Batterien.
- Schließen Sie die Batteriekappe wieder.

## Einfache Fernbedienung

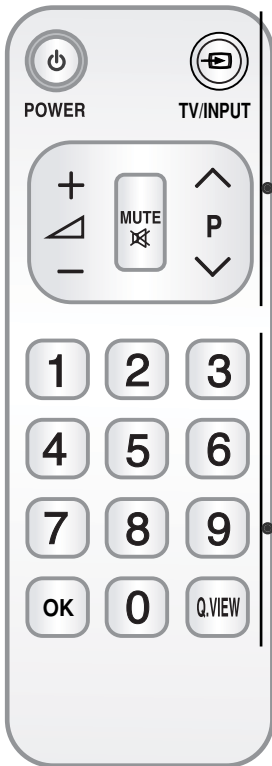

**POWER** Schaltet das Gerät aus dem Standby Ein oder in den Standby Aus.

**TV/INPUT** Der externe Eingangsmodus wechselt in normaler Folge.  
(► S. 30)

**VOLUME** Regelt die Lautstärke  
(Lautstärke) + / -

**MUTE** Stellt den Ton Ein oder Aus.

**Programme UP/DOWN** Wählt ein Programm aus.

**Zahlentasten** Wählt ein Programm aus.  
0-9 Wählt einen Menüpunkt aus, der mit einer Zahl versehen ist.

**OK** Bestätigt Ihre Auswahl oder zeigt den aktuellen Modus an.

**Q.VIEW** Kehrt zum vorherigen Programm zurück.

### Einlegen der Batterien



- Entfernen Sie den Deckel vom Batteriefach auf der Rückseite.
- Legen Sie zwei 1,5 V-AAA-Batterien korrekt ein (+ zu +, - zu -). Verwenden Sie nicht gleichzeitig alte oder gebrauchte und neue Batterien.
- Schließen Sie die Batterieklappe wieder.



# EINRICHTEN EXTERNER GERÄTE

- Wandantennenbuchse oder Außenantenne ohne Kabelboxanschluss Justieren Sie die Antennenausrichtung bei Bedarf für optimale Bildqualität.

## ANTENNENANSCHLUSS

- Justieren Sie die Antennenausrichtung für optimale Bildqualität.
- Antennenkabel und Wandler werden nicht mitgeliefert.

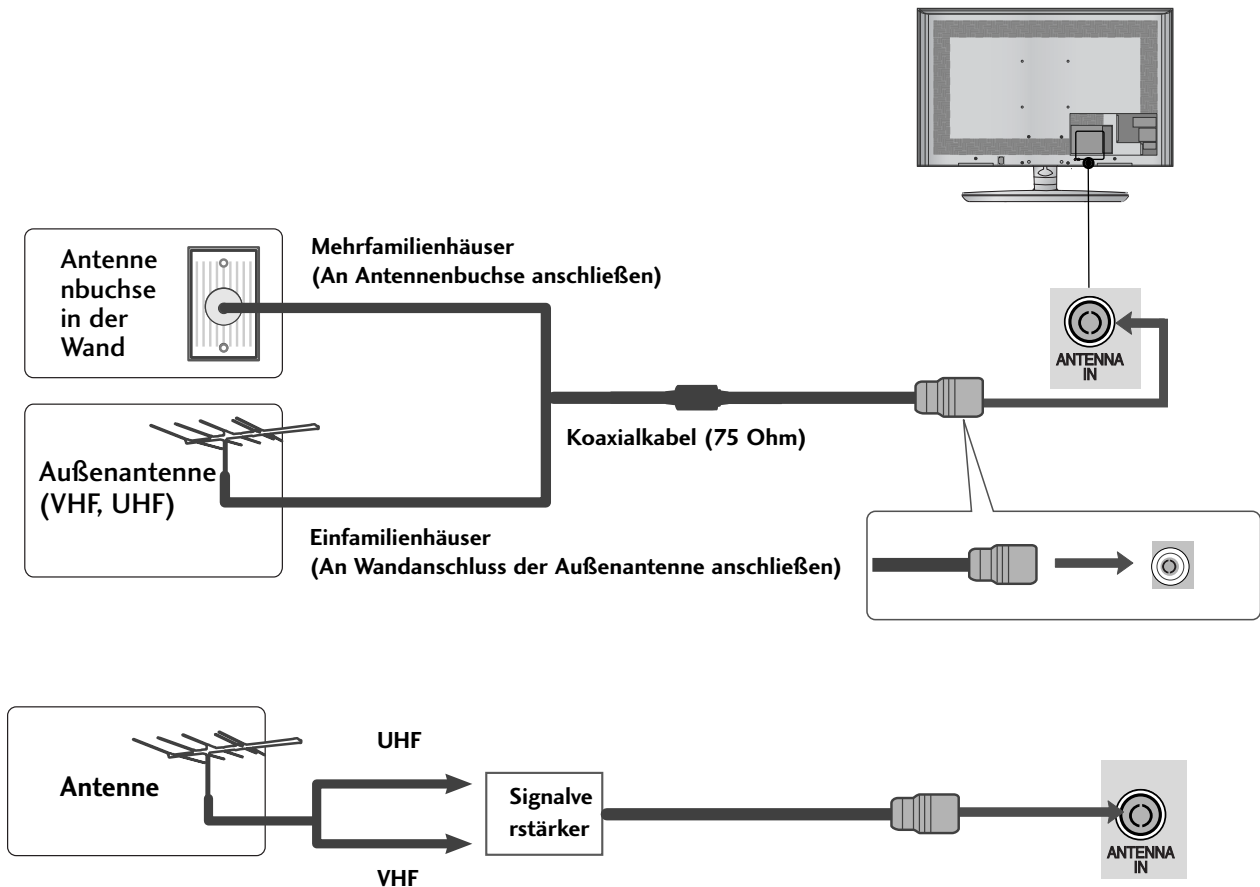

- Um bei schlechtem Empfang eine bessere Bildqualität zu erhalten, bringen Sie einen Signalverstärker an der Antenne an (siehe rechts).
- Wenn das Signal für zwei TV-Geräte verwendet werden soll, verwenden Sie eine Signalweiche für den Anschluss.

# EINRICHTEN EXTERNER GERÄTE

- Wandantennenbuchse oder Außenantenne ohne Kabelboxanschluss Justieren Sie die Antennenausrichtung bei Bedarf für optimale Bildqualität.
- Die Abbildungen in diesem Kapitel über den ANSCHLUSS VON ZUSATZGERÄTEN beziehen sich überwiegend auf die Modelle 32/37/42/47/55SL8\*\*\*.
- Die Ausführung des Fernsehers kann von den Abbildungen abweichen.

## Bei Anschluss über ein Component-Kabel

- Mit diesem Fernsehgerät können digitale HF- sowie Kabelsignale ohne zusätzlichen Digitalempfänger empfangen werden. Falls Sie jedoch Digitalsignale eines Digitalempfängers oder eines anderen digitalen Zusatzgerätes empfangen wollen, halten Sie sich an die folgende Abbildung.

- 1 Schließen Sie die Videoausgänge (Y, Pb, Pr) des Zusatzgerätes (z. B. Digitalempfänger oder DVD) an die **COMPONENT IN VIDEO**-Buchsen am Fernsehgerät an.
- 2 Schließen Sie die Audioausgänge des Zusatzgerätes (z. B. Digitalempfänger oder DVD) an die **COMPONENT IN AUDIO**-Buchsen am Fernsehgerät an.
- 3 Schalten Sie das Zusatzgerät ein.  
(Anleitungen zur Bedienung finden Sie in der Bedienungsanleitung des jeweiligen Zusatzgerätes.)
- 4 Wählen Sie über die Taste **INPUT** uf der Fernbedienung **Komponente** als Eingangsquelle.

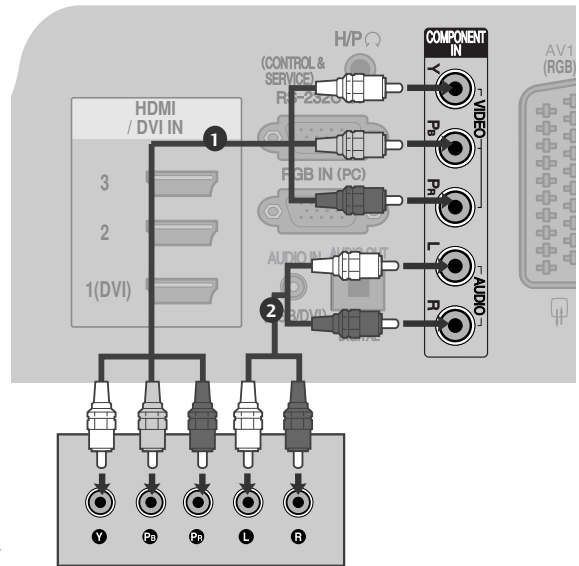

► Unterstützte HDMI-Audioformate: Dolby Digital, PCM  
Das DTS-Audioformat wird nicht unterstützt.

Signal	Komponente	HDMI
480i/576i	O	X
480p/576p	O	O
720p/1080i	O	O
1080p	O (Nur 50/60Hz)	O (24Hz/30Hz/50Hz/60Hz)

### Component Eingangsbuchsen

Schließen Sie den DVD-Spieler für eine bessere Bildqualität an die Komponente-Eingangsbuchsen an (siehe unten).

Component-Buchsen am TV-Gerät	Y	Pb	Pr
Videoausgänge am DVD-Spieler	Y	Pb	Pr
	Y	B-Y	R-Y
	Y	Cb	Cr
	Y	Pb	Pr



# ANSCHLUSS ÜBER EIN HDMI-KABEL

- 1 Schließen Sie den HDMI-Ausgang des Zusatzgerätes (z. B. Digitaempfänger oder DVD) an die Buchse **HDMI/DVI IN 1 (DVI)**, **HDMI/DVI IN 2**, **HDMI/DVI IN 3** oder **HDMI IN 4** am Fernsehgerät an.
- 2 Schalten Sie das Zusatzgerät ein.  
(Anleitungen zur Bedienung finden Sie in der Bedienungsanleitung des jeweiligen Zusatzgerätes.)
- 3 Wählen Sie über die Taste **HDMI1**, **HDMI2**, **HDMI3** oder **HDMI4** auf der Fernbedienung **INPUT** als Eingangsquelle.

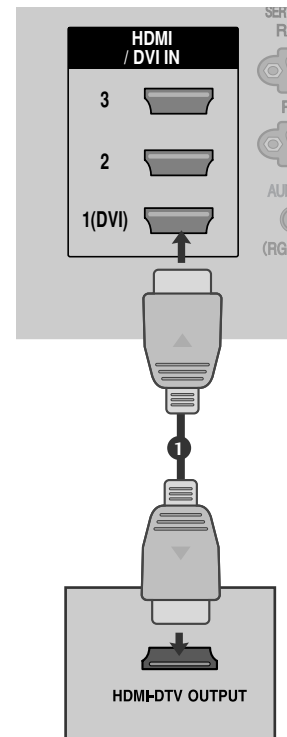

## ! HINWEIS

- ▶ Über ein HDMI-Kabel kann das Fernsehgerät Video- und Audio-Signale gleichzeitig empfangen.
- ▶ Wenn der digitale DVD Auto HDMI nicht unterstützt, müssen Sie die Ausgangsaufösung entsprechend einstellen.
- ▶ Überprüfen Sie, ob das HDMI-Kabel die Version 1.3 oder höher besitzt.

Falls das HDMI-Kabel die HDMI Version 1.3 nicht unterstützt, könnte das Bild flimmern oder gar nicht angezeigt werden. Bitte verwenden Sie ein neues Kabel, das mindestens HDMI Version 1.3 unterstützt.

# Bei Anschluss über ein HDMI-zu-DVI-Kabel

- 1 Schließen Sie den Ausgang des Digitaempfängers oder DVI-Gerätes eines PCs an die Buchse **HDMI/DVI IN 1 (DVI)** am Fernsehgerät an.
- 2 Schließen Sie den Audioausgang des Digitaempfängers oder PCs an die Buchse **AUDIO IN (RGB/DVI)** am Fernsehgerät an.
- 3 Schalten Sie den Digitaempfänger oder den PC und anschließend den Fernseher ein.  
(Anleitungen zur Bedienung finden Sie in der Bedienungsanleitung des Digitaempfängers oder PCs.)
- 4 Wählen Sie über die Taste **HDMI1** auf der Fernbedienung **INPUT** als Eingangsquelle.

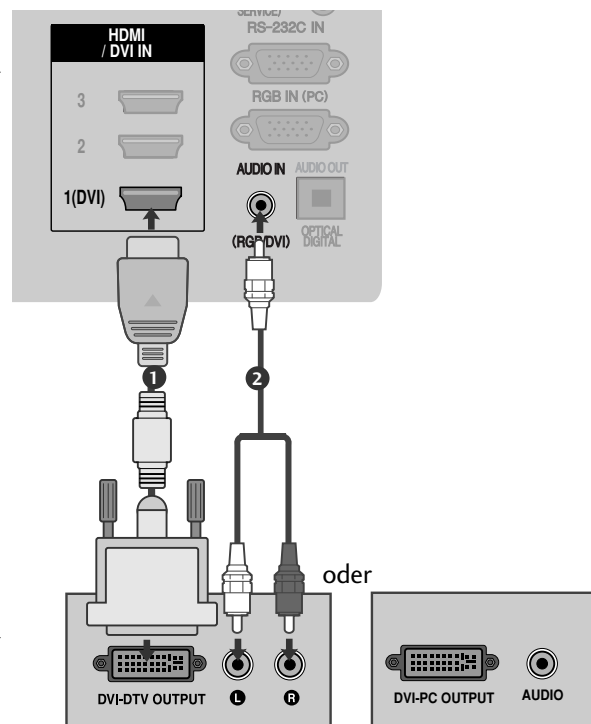

# EINRICHTEN EXTERNER GERÄTE

## Bei Anschluss über ein SCART-Kabel

- 1 Schließen Sie den Euro-Scart-Anschluss des Zusatzgerätes (z. B. DVD oder Videorekorder) am **AV1**-Euro-Scart-Anschluss am Fernsehgerät an.
- 2 Schalten Sie das Zusatzgerät ein.  
(Anleitungen zur Bedienung finden Sie in der Bedienungsanleitung des jeweiligen Zusatzgerätes.)
- 3 Wählen Sie über die Taste **INPUT** auf der Fernbedienung **AV1** als Eingangsquelle. Wählen Sie **AV2** als Eingangsquelle bei Anschluss an die **AV2-SCART**-Buchse.

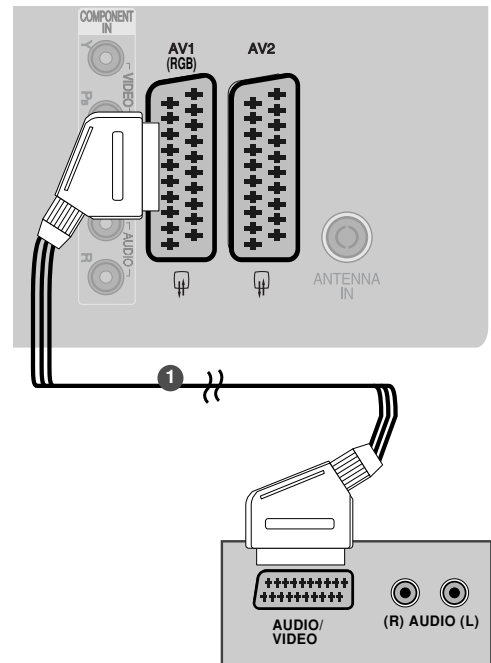

EINRICHTEN EXTERNER GERÄTE

Scart	Eingang			Ausgang
	Video	Audio	RGB	Video, Audio
AV1	O	O	O	Nur analog
AV2	O	O	X	Ausgang für Analog, DTV, AV1, AV2, AV3 (Außer 42/47SL9***)

Aktueller Eingangsmodus \ Ausgangstyp	AV1 (TV-Ausg.)	AV2 (Monitor-Ausg.)	AV2 (Bei einer laufenden zeitplangesteuerten DTV-Aufnahme über das Aufnahmegerät.)
Digitalfernsehen	X	O	O
Analog-TV, AV1, AV3	O	O	O
Komponente/RGB	O	X	(Der Eingangsmodus wechselt nach DTV.)
HDMI	X	X	
AV2	O	O	O

(Außer 42/47SL9\*\*\*)

► **TV-Ausg. :** Ausgabe analoger TV-Signale.  
**Monitor-Ausg.:** Ausgabe des aktuell angezeigten Bildes.

### ! HINWEIS

- Verwenden Sie bitte ein geschirmtes SCART-Kabel.

## EINRICHTUNG DES USB-EINGANGS

- 1 Schließen Sie das USB-Gerät an die USB IN-Buchse am Fernseher an.
- 2 Nach dem Anschluss an die **USB IN**-Buchsen kann die **USB**-Funktion benutzt werden. (► S. 47)

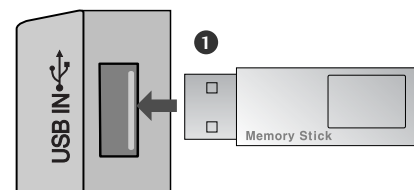

## Bei Anschluss des RCA-Kabels

(Außer 42/47SL9\*\*\*)

- 1 Verbinden Sie die **AUDIO-/VIDEO**-Buchsen des Fernsehgerätes oder Videorekorders und des Zusatzgerätes. Dabei müssen die Farben der verbundenen Buchsen übereinstimmen (Video=gelb, Audio Left =weiß und Audio Right =rot).
- 2 Legen Sie eine Videokassette in den Videorekorder ein und drücken Sie die Wiedergabetaste auf dem Videorekorder (siehe Eigentümerhandbuch des Videorekorders).  
Oder schalten Sie das entsprechende Zusatzgerät ein. (Anleitungen zur Bedienung finden Sie in der Bedienungsanleitung des jeweiligen Zusatzgerätes.)
- 3 Wählen Sie über die Taste **INPUT** auf der Fernbedienung **AV3** als Eingangsquelle.

### ! HINWEIS

- ▶ Wenn Sie einen Mono-Videorekorder besitzen, verbinden Sie den Videorekorder über das Audiokabel mit der **AUDIO L/MONO**-Buchse des Geräts.

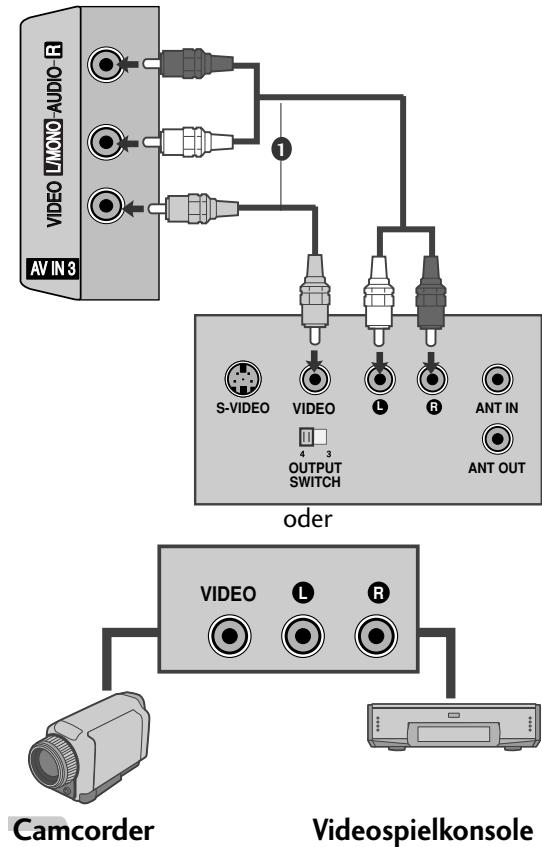

## Anschluss über ein HF-Kabel

- Lassen Sie zwischen Videorekorder und TV-Gerät einen angemessenen Abstand, um Bildrauschen zu vermeiden.

- 1 Verbinden Sie die **ANT OUT**-Buchse des Videorekorders mit der **ANTENNA IN** am TV-Gerät.
- 2 Schließen Sie das Antennenkabel an die **ANT IN**-Buchse des Videorekorders an.
- 3 Drücken Sie auf dem Videorekorder die Taste **PLAY** und stimmen Sie die jeweiligen Programme am TV-Gerät und Videorekorder aufeinander ab.

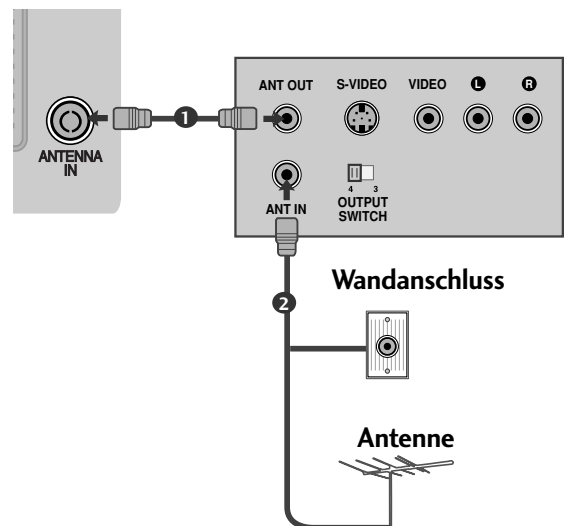

# EINRICHTEN EXTERNER GERÄTE

## Bei Anschluss über ein D-Sub-15-Pin-Kabel

Dieses TV-Gerät unterstützt Plug and Play, d.h. der PC passt sich automatisch den Einstellungen des TV-Geräts an.

- 1 Verbinden Sie die RGB-Ausgangsbuchsen des PCs mit der **RGB IN (PC)**-Buchse des Fernsehgeräts.
- 2 Verbinden Sie die PC-Audio-Ausgangsbuchse mit der **AUDIO IN (RGB/DVI)**-Buchse des Fernsehgeräts.
- 3 Schalten Sie den PC und das Fernsehgerät ein.
- 4 Wählen Sie über die Taste **INPUT** auf der Fernbedienung **RGB** als Eingangsquelle.

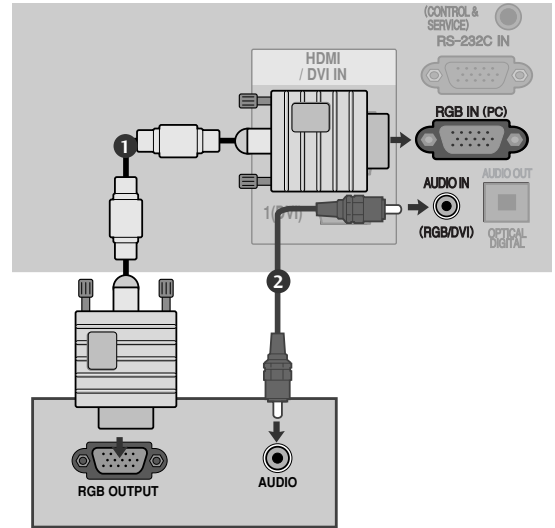

## EINSETZEN DES CI-MODULS

- Zur Anzeige verschlüsselter Sendungen (Pay-TV) im Digitalmodus.
- Diese Funktion ist in einigen Ländern nicht verfügbar.

- 1 Setzen Sie das CI-Modul wie gezeigt in den **PCMCIA** (Personal Computer Memory Card International Association)- **KARTENSCHLITZ** des TV-Geräts ein.

Weitere Informationen finden Sie auf S.27.

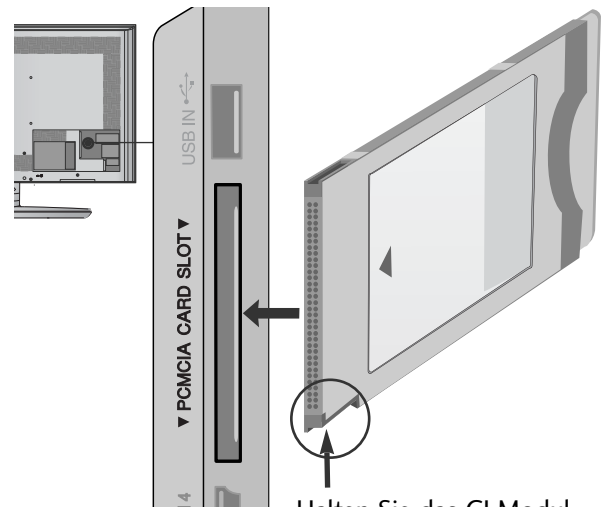

Halten Sie das CI Modul mit der Kerbe wie gezeigt und führen Sie es ein.

### ! HINWEIS

- Überprüfen Sie, ob das CI-Modul richtig herum im PCMCIA-Kartensteckplatz angeschlossen wurde. Falls das Modul nicht korrekt eingesetzt wurde, können der Fernseher und der PCMCIA-Kartensteckplatz beschädigt werden.

## EINRICHTUNG DES DIGITAL-AUDIO-AUSGANGS

Senden Sie das TV-Audiosignal über den optischen Digital-Audio-Ausgang an externe Audiogeräte. Um digitale Sendungen über die 5.1-Kanal-Lautsprecher zu hören, schließen Sie ein DVD-Heimkinosystem (oder Verstärker) am OPTICAL DIGITAL AUDIO OUT-Anschluss auf der Rückseite des Fernsehers an.

- 1 Verbinden Sie ein Ende des optischen Kabels mit dem optischen Digital-Audio-Ausgang des TV-Geräts.
- 2 Verbinden Sie das andere Ende des optischen Kabels mit dem digitalen Audioeingang des Audiogeräts.
- 3 Stellen Sie im Menü AUDIO die Option TV-Lautsprecher auf Aus .(► S.83). Informationen zum Betrieb entnehmen Sie dem Handbuch des externen Audiogeräts.

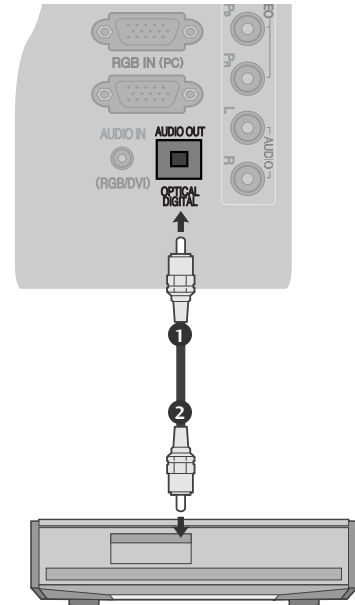

### ⚠ VORSICHT

- Blicken Sie nicht direkt in den optischen Ausgang. Wenn ein Laserstrahl in Ihr Auge gelangt, könnte das Ihr Sehvermögen beeinträchtigen.

## KOPFHÖREREINSTELLUNGEN

Der Fernsehton kann über die Kopfhörer ausgegeben werden.

- 1 Schließen Sie die Kopfhörer am Kopfhöreranschluss an.
- 2 Die Lautstärke der Kopfhörer kann mit den Tasten  + oder - eingestellt werden. Beim Drücken der Taste MUTE wird der Ton der Kopfhörer stummgeschaltet.

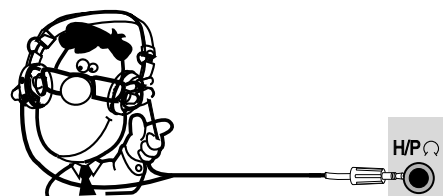

### ! HINWEIS

- Das Menü AUDIO wird bei angeschlossenem Kopfhörer deaktiviert.
- Beim Ändern des AV-MODUS bei angeschlossenem Kopfhörer wird die Änderung nur für das Bild, und nicht für den Ton übernommen.
- Bei angeschlossenem Kopfhörer ist der optische digitale Audioausgang nicht verfügbar.

# EINRICHTEN EXTERNER GERÄTE

## Verfügbare Bildschirmauflösung

modus RGB[PC] / modus HDMI/DVI-PC

Auflösung	Horizontal frequenz (kHz)	Bildwiederhol frequenz (Hz)
720x400	31,468	70,08
640x480	31,469	59,94
800x600	37,879	60,31
1024x768	48,363	60,00
1280x768	47,78	59,87
1360x768	47,72	59,80
1280x1024	63,595	60,00
1920x1080 (RGB-PC)	66,587	59,93
1920x1080 (HDMI-PC)	67,5	60,00

modus HDMI/DVI-DTV

Auflösung	Horizontal frequenz (kHz)	Bildwiederhol frequenz (Hz)
720x480	31,469/31,5	59,94/60
720x576	31,25	50
1280x720	37,5	50
	44,96/45	59,94/60
1920x1080	33,72/33,75	59,94/60
	28,125	50
	26,97/27	23,97/24
	33,716/33,75	29,976/30,00
	56,25	50
	67,43/67,5	59,94/60

### ! HINWEIS

- ▶ Vermeiden Sie die zu lange Anzeige eines stehenden Bildes. Das Standbild könnte sich auf dem Bildschirm einbrennen. Verwenden Sie daher, wenn möglich, einen Bildschirmschoner.
- ▶ Aufgrund der Auflösung, der vertikalen Struktur, des Kontrasts oder der Helligkeit kann im PC-Modus Rauschen auftreten. Wenn dies der Fall ist, stellen Sie eine andere Auflösung im PC-Modus ein, ändern Sie die Bildwiederholrate oder passen Sie die Helligkeit und den Kontrast im Menü so an, dass das Bild klar angezeigt wird. Wenn die Bildwiederholrate der PC-Grafikkarte nicht geändert werden kann, tauschen Sie die PC-Grafikkarte aus oder wenden Sie sich an den Hersteller der PC-Grafikkarte.
- ▶ Die Art des Synchronisationseingangs ist für horizontale und vertikale Frequenzen unterschiedlich.
- ▶ Für eine optimale Bildqualität im PC-Modus wird die Einstellung 1920x1080, 60 Hz empfohlen.
- ▶ Verbinden Sie das Signalkabel des PC-Monitorausgangs mit dem RGB (PC)-Anschluss des Fernsehgeräts oder das Signalkabel des HDMI-Ausgangs des PCs mit dem HDMI IN (oder HDMI/DVI IN)-Anschluss des TV-Geräts.
- ▶ Schließen Sie das Audiokabel des PCs an den Audioeingang des Fernsehgeräts an (Audiokabel sind nicht im Lieferumfang des Fernsehgeräts enthalten).
- ▶ Wenn Sie eine Soundkarte verwenden, nehmen Sie die erforderlichen Klangeinstellungen am PC vor.
- ▶ Falls die Grafikkarte des PCs nicht gleichzeitig analoge und digitale RGB-Signale ausgibt, verwenden Sie nur einen der Anschlüsse (entweder RGB oder HDMI IN (oder HGMI/DVI IN), um den PC mit dem Fernsehgerät zu verbinden.
- ▶ Wenn die Grafikkarte des PCs analoge und digitale RGB-Signale gleichzeitig ausgibt, stellen Sie das Gerät auf RGB oder HDMI ein. (Der andere Modus wird durch das Gerät automatisch auf Plug-and-Play eingestellt.)
- ▶ Der DOS-Modus funktioniert ggf. abhängig von der Grafikkarte nicht, wenn Sie ein HDMI-zu-DVI-Kabel verwenden.
- ▶ Wenn das RGB-PC-Kabel eine gewisse Länge überschreitet, kann am Bildschirm Rauschen auftreten. Wir empfehlen Kabel einer Länge von höchstens 5 m. Dadurch wird eine optimale Bildqualität erzielt.







# Einrichten des Bildschirms für PC-Modus

## Bildschirm zurücksetzen

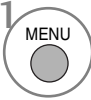
Bildlage, Größe und Taktrate auf die Werkseinstellungen zurücksetzen.

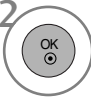
Diese Funktion steht in folgenden Betriebsarten zur Verfügung: RGB[PC].

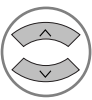
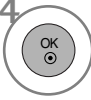

- 1   Wählen Sie die Option **BILD**.
- 2   Wählen Sie die Option **ANZEIGE**.
- 3   Wählen Sie die Option **Grundeinstellung**.
- 4   Wählen sie die option **Ja**.
- 5  Führen Sie die Option **Grundeinstellung** aus.

- Betätigen Sie die Taste **MENU**, um zum normalen Fernsehbild zurückzukehren.
- Betätigen Sie die Taste **RETURN**, um zum vorherigen Menübildschirm zurückzukehren.

# EINRICHTEN EXTERNER GERÄTE

## Automatische Anpassung (nur im modus RGB [PC])

Die Bildposition wird automatisch ermittelt und eventuelle Bildverzerrungen aufgehoben. Wenn das Bild nach der Einstellung noch immer nicht korrekt angezeigt wird, funktioniert Ihr Fernsehgerät ordnungsgemäß, muss jedoch noch weiteren Anpassungen unterzogen werden.

### Auto-Konfigurieren

Diese Funktion dient zur automatischen Einstellung der Bildlage, Größe und Taktrate. Während der automatischen Konfiguration flimmert das angezeigte Bild einige Sekunden lang.

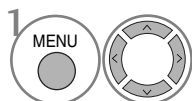

Wählen sie die option **BILD**.

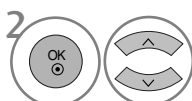

Wählen sie die option **ANZEIGE**.

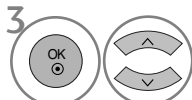

Wählen sie die option **Auto Konfig..**

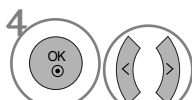

Wählen sie die option **Ja**.



Führen Sie die Option **Auto Konfig.** aus.

- Wenn die Bildposition auch jetzt nicht korrekt ist, starten Sie die automatische Anpassung erneut.
- Sollte das Bild nach der automatischen Einstellung im RGB (PC)-Modus weiter angepasst werden, können **Position**, **Größe** und **Taktrate** manuell eingestellt werden.

- Betätigen Sie die Taste **MENU**, um zum normalen Fernsehbild zurückzukehren.
- Betätigen Sie die Taste **RETURN**, um zum vorherigen Menübildschirm zurückzukehren.









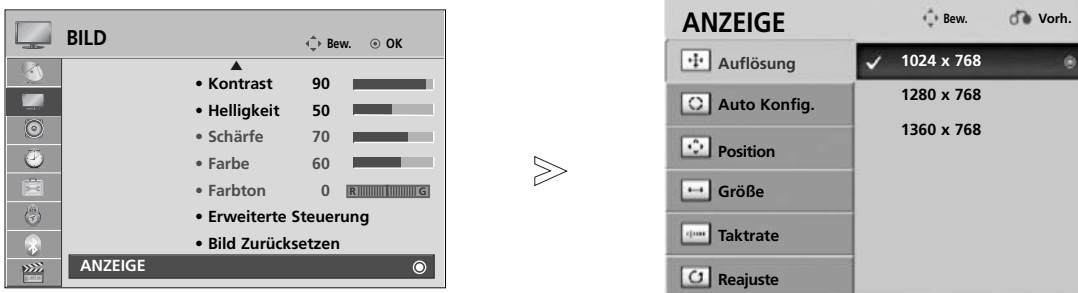

## Auflösung einstellen

Um ein normales Bild anzuzeigen, passen Sie die Auflösung des RGB-Modus und des PC-Modus aneinander an.

Diese Funktion ist in den folgenden Modi verfügbar: RGB[PC].



- 1   Wählen sie die option **BILD**.
- 2   Wählen sie die option **ANZEIGE**.
- 3   Wählen sie die option **Auflösung**.
- 4   Stellen Sie die gewünschte Auflösung ein.
- 5 

- Betätigen Sie die Taste **MENU**, um zum normalen Fernsehbild zurückzukehren.
- Betätigen Sie die Taste **RETURN**, um zum vorherigen Menübildschirm zurückzukehren.







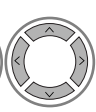

# EINRICHTEN EXTERNER GERÄTE

## Position, Größe und Taktrate des Bildes anpassen

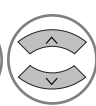
Wenn nach der Auto-Konfiguration kein klares Bild angezeigt wird und insbesondere Buchstaben noch "zittern", können Sie die Taktrate manuell einstellen.

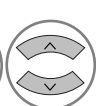
Diese Funktion ist in den folgenden Modi verfügbar: RGB[PC].

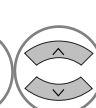

-   Wählen sie die option **BILD**.
-   Wählen sie die option **ANZEIGE**.
-   Wählen Sie entweder **Position**, **Größe** oder **Taktrate**.
-    Nehmen Sie die jeweiligen Einstellungen vor.
- 

- Betätigen Sie die Taste **MENU**, um zum normalen Fernsehbild zurückzukehren.
- Betätigen Sie die Taste **RETURN**, um zum vorherigen Menübildschirm zurückzukehren.

# FERNSEHEN/PROGRAMMSTEUERUNG

## EINSCHALTEN DES FERNSEHGERÄTS

- Wenn das Gerät eingeschaltet ist, stehen Ihnen unterschiedliche Funktionen zur Verfügung.

- 1 Schließen Sie zunächst das Netzkabel richtig an.  
Schalten Sie dann den Hauptnetzschalter des Fernsehgerätes ein.  
Das Fernsehgerät wechselt dann in den Standby-Modus.
- 2 Schalten Sie das Fernsehgerät ein, indem Sie die Tasten  $\odot$  / I, INPUT oder P  $\wedge$   $\vee$  (oder P  $\blacktriangle$   $\blacktriangledown$ ) am Fernsehgerät oder die Tasten POWER, INPUT, P  $\wedge$   $\vee$  oder die Zahlentasten (0~9) auf der Fernbedienung betätigen.

## Initialisierung der Einstellungen

- 1 Nach dem ersten Einschalten des Gerätes wird die OSD-Anzeige (Bildschirmmenü) eingeblendet, in dem Sie die **Sprache, Moduseinstellung, Land, Auto. Einstellung.**  
**Hinweis:**
  - a. Falls die ersten Einstellungen vorzeitig abgebrochen werden, kann das Menü Erste Einstellungen neu aufgerufen werden.
  - b. Drücken Sie **RETURN**, um vom aktuellen OSD-Menü zum vorherigen zurückzuwechseln.
  - c. In Ländern ohne festgelegte Standards für DTV-Sendungen können, je nach DTV-Sendungsumgebung, bestimmte DTV-Funktionen u. U. nicht genutzt werden.
  - d. Der Modus "**Private Nutzung**" eignet sich zum Fernsehen in privaten Haushalten und ist als Standardmodus für diesen Fernseher voreingestellt.
  - e. Der Modus "**Demo im Geschäft**" dient zur Vorführung des Gerätes im Verkaufsraum. Nachdem der Anwender die Bildqualität zufällig geändert hat, wird die eingestellte Bildqualität nach einer bestimmten Dauer für den Modus "**Demo im Geschäft**" übernommen.
  - f. Der Modus (**Private Nutzung, Demo im Geschäft**) kann über die Einstellung des Anzeigemodus im Einstellungsmenü geändert werden.

## PROGRAMMAUSWAHL

- 1 Wählen Sie das gewünschte Programm entweder mit den Tasten P  $\wedge$   $\vee$  oder NUMBER mit den Zifferntasten.

## LAUTSTÄRKEREGELUNG

- 1 Drücken Sie  $\blacktriangleleft$  + oder - zur Änderung der Lautstärke.

Wenn Sie den Ton ganz ausstellen möchten, drücken Sie die Taste **MUTE**..

Um diese Funktion zu beenden, betätigen Sie die Taste **MUTE**,  $\blacktriangleleft$  + , - oder die Taste AV MODE.

# FERNSEHEN/PROGRAMMSTEUERUNG

## SCHNELLMENÜ

Das OSD-Menü (=am Bildschirm angezeigtes Menü)Ihres Fernsehgeräts könnte sich leicht von den Abbildungen in diesem Handbuch unterscheiden.

Das Q.Menu (Schnellmenü) enthält eine Reihe häufig benötigter Funktionen.

 **Format**: Auswahl des gewünschten Bildformats. Wählen Sie im Menü Seitenverhältnis für die Zoom-Einstellung entweder 14:9, Zoom und Kino-Zoom iNach der Einstellung des Zooms wird das Q.Menu eingeblendet.

 **Klare Stimme II** : Durch Filterung des menschlichen Klangbereichs aus den übrigen Klangbereichen sind menschliche Stimmen deutlicher zu hören.

 **Anzeigemodus** : Auswahl des gewünschten Anzeigemodus.

 **Klangmodus** : Diese Funktion stellt automatisch einen Klang ein, der am besten zu den angezeigten Bildern passt. Wählen Sie Ihren gewünschten Klangmodus aus.

 **Ton** : Auswahl der Tonausgabe.

 **Sleep-Timer** : Einstellen des Sleep-Timers.

 **Favoriten** : Auswahl des Lieblingsprogramms.

 **USB -Gerät** : Wählen Sie den Eintrag "USB trennen", um ein USB-Gerät zu trennen.



Anzeigen der einzelnen Menüs.



Wählen Sie eine gewünschte Quelle aus.



- Betätigen Sie die Taste Q.MENU, um zum normalen Fernsehbild zurückzukehren.
- Betätigen Sie die Taste RETURN, um zum vorherigen Menübildschirm zurückzukehren.

# AUSWAHL UND EINSTELLUNG DER OSD-MENÜS

Das OSD-Menü (=am Bildschirm angezeigtes Menü)Ihres Fernsehgeräts könnte sich leicht von den Abbildungen in diesem Handbuch unterscheiden.

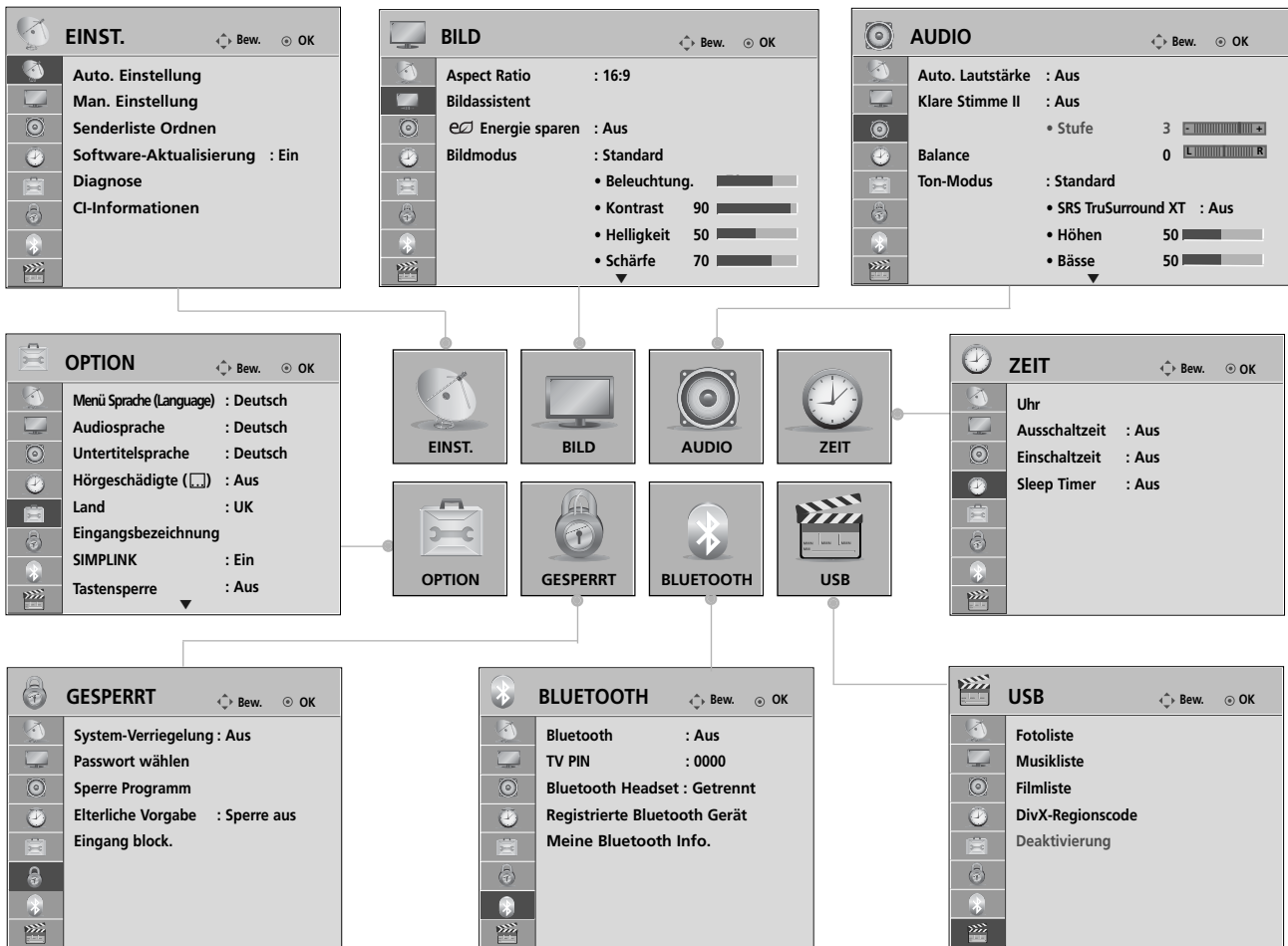

1 Anzeigen der einzelnen Menüs.

2 Wählen Sie einen Menüpunkt.

3 Popup-Menü einblenden.

- Betätigen Sie die Taste INFO, um eine Kurzanleitung anzuzeigen.
- Betätigen Sie die Taste MENU, um zum normalen Fernsehbild zurückzukehren.
- Betätigen Sie die Taste RETURN, um zum vorherigen Menübildschirm zurückzukehren.

## ! HINWEIS

► CI-Informationen können im Analogbetrieb nicht genutzt werden.

# FERNSEHEN/PROGRAMMSTEUERUNG

## AUTOMATISCHE PROGRAMMIERUNG

(In allen Ländern außer Finnland und Schweden)





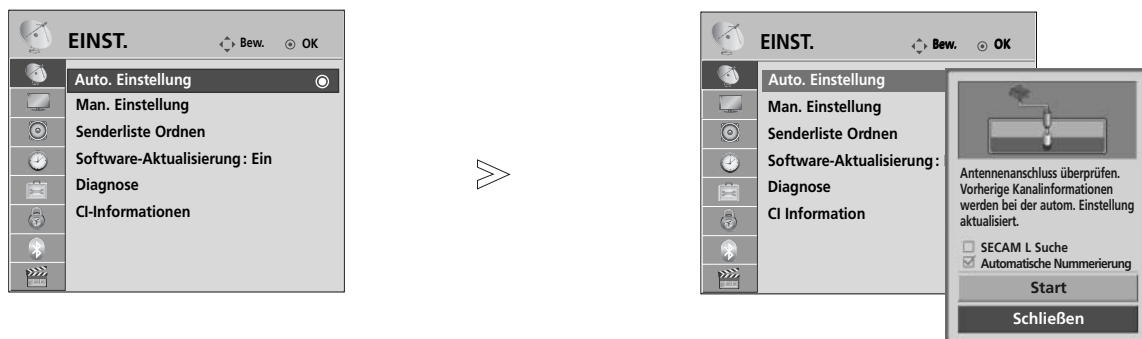

Verwenden Sie diesen Modus, um alle Programme zu suchen und zu speichern.

Beim Starten der Autoprogrammierung werden sämtliche gespeicherte Dienste-Information gelöscht.

Es können maximal 500 Sender gespeichert werden.

Diese Anzahl kann jedoch je nach vorhandenen Sendesignalen abweichen.



- 1   Wählen sie die option **EINST.**.
- 2   Wählen sie die option **Auto. Einstellung**.
- 3   Wählen sie die option **Start**.
- 4  Starten Sie die Option **Auto. Einstellung**.

- Verwenden Sie die ZAHLENTasten, um ein vierstelliges Kennwort in **System-Verriegelung 'Ein'** einzugeben.
- Wenn Sie mit der automatischen Programmierung fortfahren möchten, wählen Sie mithilfe der Tasten **^ v Start** aus. Drücken Sie dann die Taste **OK**. Anderenfalls wählen Sie **Schließen** aus.
- **Automatische Nummerierung:** Festlegen, ob die vom jeweiligen Sender ausgestrahlten Programmplätze zur Nummerierung verwendet werden sollen.

- Betätigen Sie die Taste **MENU**, um zum normalen Fernsehbild zurückzukehren.
- Betätigen Sie die Taste **RETURN**, um zum vorherigen Menübildschirm zurückzukehren.

# AUTOMATISCHE PROGRAMMIERUNG

(Nur Finnland und Schweden)

(Nur für LCD-Fernseher in Finnland und Schweden)









Das Menü DVB-C Autom. Sendereinst. wird in Ländern genutzt, die den DVB-Standard unterstützen.

Verwenden Sie diesen Modus, um alle Programme zu suchen und zu speichern.

Beim Starten der Autoprogrammierung werden sämtliche gespeicherte Dienste-Information gelöscht.

## Auswahl der Antenne:



- 1   Wählen sie die option **EINST.**.
- 2   Wählen sie die option **Auto. Einstellung.**
- 3   Wählen sie die option **Antenne.**
- 4   Wählen sie die option **Start.**
- 5  Starten Sie die Option **Auto. Einstellung.**

- Verwenden Sie die ZAHLENTASTEN, um ein vierstelliges Kennwort in **System-Verriegelung 'Ein'** einzugeben.
- Wenn Sie mit der automatischen Programmierung fortfahren möchten, wählen Sie mithilfe der Tasten  $\wedge$   $\vee$  **Start** aus. Drücken Sie dann die Taste **OK**. Anderenfalls wählen Sie **Schließen** aus.
- **Automatische Nummerierung:** Festlegen, ob die vom jeweiligen Sender ausgestrahlten Programmplätze zur Nummerierung verwendet werden sollen.

- Betätigen Sie die Taste **MENU**, um zum normalen Fernsehbild zurückzukehren.
- Betätigen Sie die Taste **RETURN**, um zum vorherigen Menübildschirm zurückzukehren.

# FERNSEHEN/PROGRAMMSTEUERUNG

## Auswahl des Kabels,



- 1 Wählen sie die option **EINST..**
- 2 Wählen sie die option **Auto. Einstellung.**
- 3 Wählen sie die option **S-Kan..**
- 4 Nehmen Sie die jeweiligen Einstellungen vor.
- 5 Wählen sie die option **Start.**
- 6 Starten Sie die Option **Auto. Einstellung.**

- Verwenden Sie die ZAHLENTasten, um ein vierstelliges Kennwort in **System-Verriegelung 'Ein'** einzugeben.
- Wenn Sie mit der automatischen Programmierung fortfahren möchten, wählen Sie mithilfe der Tasten **^ v OK** aus. Drücken Sie dann die Taste **OK**. Anderenfalls wählen Sie **Schließen** aus.

- Betätigen Sie die Taste **MENU**, um zum normalen Fernsehbild zurückzukehren.
- Betätigen Sie die Taste **RETURN**, um zum vorherigen Menübildschirm zurückzukehren.

Zur schnellen und korrekten Suche nach allen verfügbaren Programmen sind folgende Werte erforderlich. Die allgemein verwendeten Werte sind als "Standardeinstellungen" voreingestellt. Zur korrekten Einstellung sollten Sie sich an den Anbieter des Kabelanschlusses wenden. Bei Auswahl von **Voll** für die automatische Sendereinstellung im DVB-Kabelmodus werden sämtliche Senderfrequenzen zwischen 110 MHz und 862 MHz nach verfügbaren Fernsehkanälen durchsucht. Falls in der Standardeinstellung keine Programme gefunden werden, wählen Sie zur Suche die Option **Voll**. Bei der Programmsuche über die Option **Voll** kann die automatische Sendereinstellung einige Zeit in Anspruch nehmen.

- **Modulation** : Eingabe eines vom Benutzer festgelegten Frequenzbereichs.
- **Voll** : Eingabe einer vom Benutzer festgelegten Symbolrate (Symbolrate: Geschwindigkeit, mit der ein Gerät, wie z. B. ein Modem, Symbole an einen Kanal sendet).
- **Symbolrate(kS/s)** : Eingabe einer vom Benutzer festgelegten Modulation. (Modulation: Auftragen von Ton- und Bildsignalen auf eine Trägerfrequenz).
- **Netzwerk-ID**(Nur Schweden): Eindeutige Kennung, die jedem Benutzer zugewiesen ist.

**Hinweis**

- ▶ Markieren Sie die Option **Finnland** oder **Schweden** und wählen Sie die Einstellung "**S-Kan.** (Kabel)", um das Menü "**Channel Auto Update** (Automatische Sendersuche)" einzublenden, dessen Standardeinstellung "**Ein**" lautet.
- ▶ Falls die Einstellung "**Ein**" beibehalten wird, werden die Senderinformationen automatisch aktualisiert, sobald sich die Senderdaten ändern.
- ▶ Falls die Option "**Channel Auto Update** (Automatische Sendersuche)" auf "**Aus**" eingestellt wird, werden die Senderinformationen nicht aktualisiert.

## AUTOMATISCHE PROGRAMMIERUNG

Bei Auswahl von "--" in der LändereinstellungNur, (Außer Finnland und Schweden)

Um in jedem Land mit Ausnahme von Finnland und Schweden DVB-C zu nutzen, wählen Sie in den **OPTION** für das **Land** die Einstellung "--". Wählen Sie für die Option **Auto. Einstellung** entweder die Einstellung **Benutzer** oder **Voll**. Die Frequenzinformationen an Ihrem Standort müssen für den **Benutzer**-Modus u. U. geändert werden. Die entsprechenden Einstellungen richten sich nach Ihrem Kabelanbieter. Während der Sendereinstellung im **Voll**-Modus können bestimmte Fernsehkanäle je nach Kabelanbieter nicht angezeigt, so dass die Sendereinstellung etwas länger dauern kann.

### Hinweis

- ▶ Ihr Kabelanbieter erhebt u. U. eine Gebühr für die angebotenen Dienste, oder Sie werden aufgefordert, dessen Geschäftsbedingungen zu akzeptieren.
- ▶ Bei einigen Kabelanbietern wird u. U. kein DVB-C-Kabelfernsehen angeboten.
- ▶ Die Kompatibilität mit digitalen DVB-C-Kabelsendungen kann nicht garantiert werden.







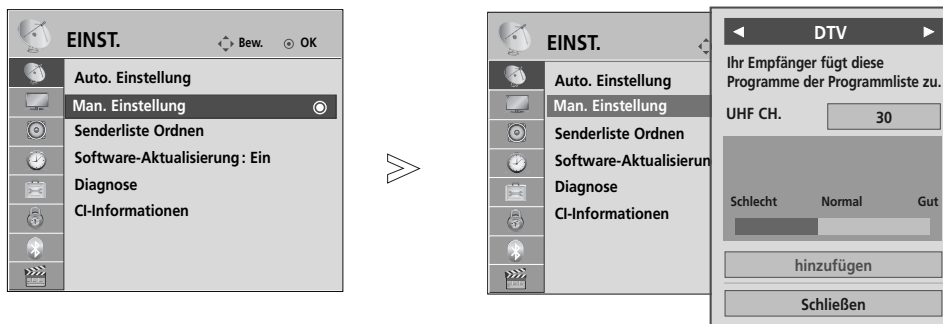

# MANUELLE PROGRAMMIERUNG (IM DIGITALMODUS)

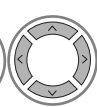
Über die Option „Man. Einstellung“ (Manuelle Programmeinstellung) können Sie der Senderliste Programme hinzufügen.

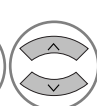
(In allen Ländern außer Finnland und Schweden  
& Beim Antennenempfang in Finnland, Schweden oder "--")



-   Wählen sie die option **EINST.**.
-   Wählen sie die option **Man. Einstellung**.
-   Wählen sie die option **DTV**.
-   Wählen Sie die gewünschte Kanalnummer aus.







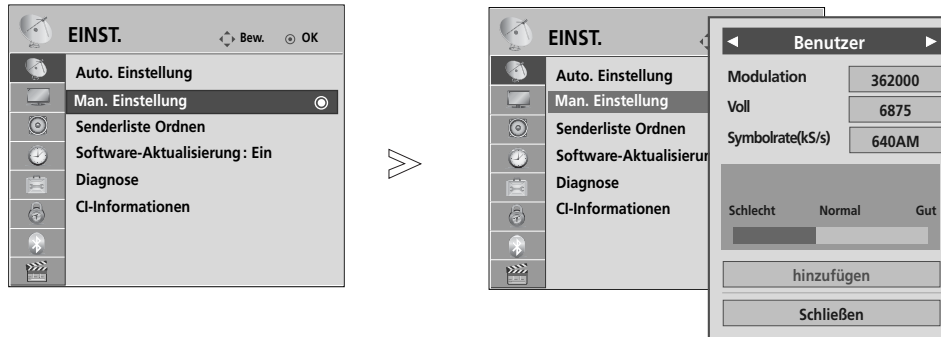

- Verwenden Sie die **ZAHLEN**tasten, um ein vierstelliges Kennwort in **System-Verriegelung 'Ein'** einzugeben.

- Betätigen Sie die Taste **MENU**, um zum normalen Fernsehbild zurückzukehren.
- Betätigen Sie die Taste **RETURN**, um zum vorherigen Menübildschirm zurückzukehren.

# FERNSEHEN/PROGRAMMSTEUERUNG

(Beim Kabelempfang (DVB-Kabelmodus) in Finnland, Schweden oder "--")



- 1   Wählen sie die option **EINST..**
- 2   Wählen sie die option **Man. Einstellung.**
- 3   Wählen sie die option **DTV.**
- 4    Nehmen Sie die jeweiligen Einstellungen vor.

• Verwenden Sie die ZAHLENTasten, um ein vierstelliges Kennwort in **System-Verriegelung 'Ein'** einzugeben.

- Betätigen Sie die Taste **MENU**, um zum normalen Fernsehbild zurückzukehren.
- Betätigen Sie die Taste **RETURN**, um zum vorherigen Menübildschirm zurückzukehren.

Frequenz, Symbolrate und Modulationsart werden benötigt, um ein Programm im DVB-Kabelbetrieb korrekt hinzuzufügen.  
Die korrekten Einstellungswerte erhalten Sie bei Ihrem Kabelanbieter.

# MANUELLE PROGRAMMIERUNG (IM ANALOGMODUS)

Mit der Funktion Manuell programmieren können Sie die Fernseh-sender in der gewün-schten Reihenfolge manuell abstim-men und anordnen.

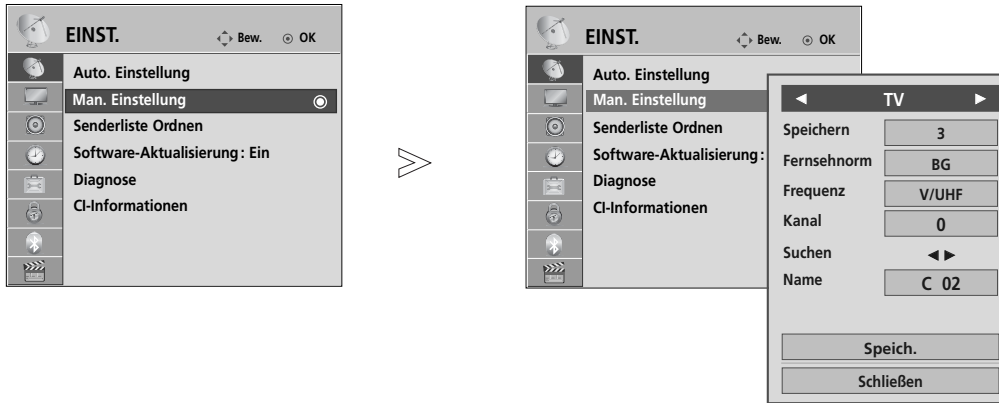

- 1 Wählen sie die option **EINST.**.
- 2 Wählen sie die option **Man. Einstellung**.
- 3 Wählen sie die option **TV**.
- 4 oder Wählen Sie den gewünschten Programmplatz aus.
- 5 Wählen Sie eine Fernsehnorm aus.

- 6 Auswählen entweder **V/UHF** oder **S-Kan.**
- 7 oder Wählen Sie die gewünschte Kanalnummer aus.
- 8 Starten Sie die Sendersuche.
- 9 Select **Speichern**.

- Betätigen Sie die Taste **MENU**, um zum normalen Fernsehbild zurückzukehren.
- Betätigen Sie die Taste **RETURN**, um zum vorherigen Menübildschirm zurückzukehren.





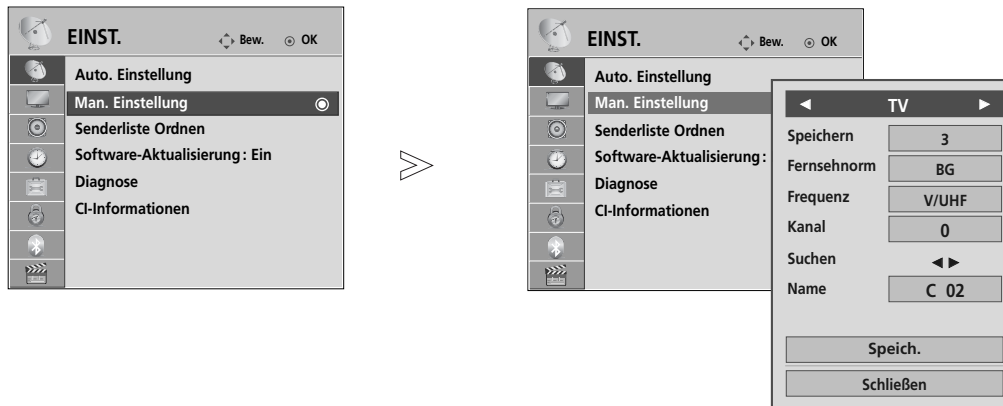

- Verwenden Sie die **ZAHLEN**tasten, um ein vierstelliges Kennwort in **System-Verriegelung 'Ein'** einzugeben.
- **L** : SECAM L/Lí (France)
- **BG** : PAL B/G, SECAM B/G (Europa/ Osteuropa/Asien/Neuseeland/Naher Osten/Afrika/Australien)
- **I** : PAL I/II (Großbritannien/ Irland/ Hong Kong/ Südafrika)
- **DK** : PAL D/K, SECAM D/K (Osteuropa, China, Afrika, GUS)
- Um weitere Sender zu speichern, wiederholen Sie die Schritte 4 bis 9.

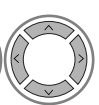

# FERNSEHEN/PROGRAMMSTEUERUNG

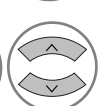
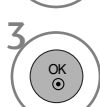

## ■ PROGRAMMNAMEN ZUWEISEN

Sie haben auch die Möglichkeit, jeder Programm-nummer einen fünfstelligen Sendernamen zuzuweisen.

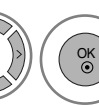
- 1   Wählen sie die option **EINST.**
- 2   Wählen sie die option **Man. Einstellung.**
- 3   Wählen sie die option **TV.**
- 4   Wählen sie die option **Name.**

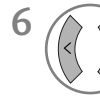
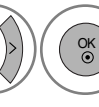
- 5   Wechseln Sie zur gewünschten Zeichenposition und wählen Sie ein Zeichen aus. Wiederholen Sie diese Schritte für die übrigen Zeichen. Es können alle Buchstaben des Alphabetes, die Zahlen 0 bis 9 sowie die Zeichen +/- und das Leerzeichen verwendet werden.
- 6   Wählen sie die option **Schließen.**
- 7   Wählen sie die option **Speich.**

- Betätigen Sie die Taste **MENU**, um zum normalen Fernsehbild zurückzukehren.
- Betätigen Sie die Taste **RETURN**, um zum vorherigen Menübildschirm zurückzukehren.

# SENDERLISTE ORDNEN

Wenn eine Programmnummer übersprungen wird, heißt das, dass Sie sie während der Anzeige eines Fernsehprogramms nicht über die Tasten **P**  $\wedge$   $\vee$  auswählen können.

Wenn Sie den übersprungenen Sender auswählen möchten, geben Sie die Sendernummer direkt mithilfe der **ZAHLENTASTEN** ein oder wählen den Sender im Menü „Senderliste Ordnen“ (Senderliste ordnen) aus.

Mithilfe dieser Funktion werden die gespeicherten Sender übersprungen.

Ein Programmplatz kann über die Funktion “Verschieben” geändert werden, falls die Option “Automatische Nummerierung” bei der automatischen Sendereinstellung deaktiviert ist.

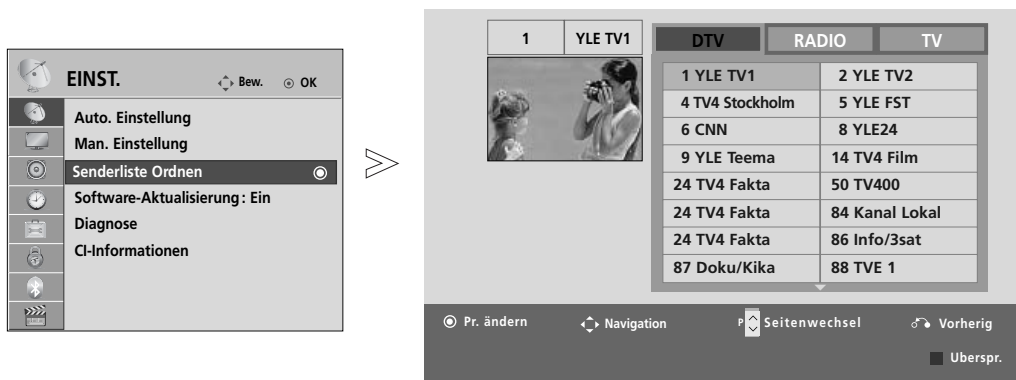

- 1 Wählen sie die option **EINST.**.
- 2 Wählen sie die option **Senderliste Ordnen**.
- 3 Führen Sie die Option **Senderliste Ordnen** aus.
- 4 Wählen Sie einen Sender, der gespeichert oder übersprungen werden soll.



• Verwenden Sie die **ZAHLENTASTEN**, um ein vierstelliges Kennwort in **System-Verriegung 'Ein'** einzugeben.

- Betätigen Sie die Taste **MENU**, um zum normalen Fernsehbild zurückzukehren.
- Betätigen Sie die Taste **RETURN**, um zum vorherigen Menübildschirm zurückzukehren.

# FERNSEHEN/PROGRAMMSTEUERUNG

## (IM DTV-/RADIOBETRIEB)

### ■ Überspringen einer Programmnummer





-  Wählen Sie einen zu überspringenden Programmplatz aus.
-  Programmnummer blau anzeigen.
-  Freigeben.

- Eine übersprungene Programmnummer kann während der normalen Fernsehansicht nicht mehr mit der Taste **P**  $\wedge$   $\vee$  aufgerufen werden.
- Wenn Sie den übersprungenen Sender auswählen möchten, geben Sie die Sendernummer mithilfe der ZAHLENTasten ein oder wählen den Sender unter „Senderliste Ordnen“ (Senderliste ordnen) oder EPG aus.

## IM TV-MODUS





Mit dieser Funktion können Sie gespeicherte Programme löschen oder überspringen. Des Weiteren können Fernsehkanäle auf andere Programmplätze verschoben werden .

### ■ Löschen eines Programms

-  Wählen Sie einen zu löschenden Programmplatz aus.
-  Programmnummer rot anzeigen.
-  **ROT** Löschen  **BLAU** Freigeben.

- Das ausgewählte Programm wird gelöscht; alle folgenden Programme werden um eine Position nach oben gerückt.

### ■ Verschieben eines Programms



-  Wählen Sie einen zu verschiebenden Programmplatz aus.
-   Programmnummer grün anzeigen.
-  **GRUN** Freigeben.

### ■ Autom. sortieren

-  **GELB** Führen Sie die Option Autom. sortieren aus.

- Nach der automatischen Sortierung können die Sender nicht mehr geordnet werden.

### ■ Skipping a programme number

-  Select a programme number to be skipped.
-  **BLAU** Programmnummer blau anzeigen.
-  **BLAU** Freigeben.

- When a programme number is skipped it means that you will be unable to select it using the **P**  $\wedge$   $\vee$  button during normal TV viewing.
- If you wish to select a skipped programme, directly enter the programme number with the NUMBER buttons or select it in the programme edit or EPG.

# SOFTWARE-AKTUALISIERUNG

Software-Aktualisierung bedeutet, dass Software über das digitale terrestrische DVB-T-System heruntergeladen werden kann.

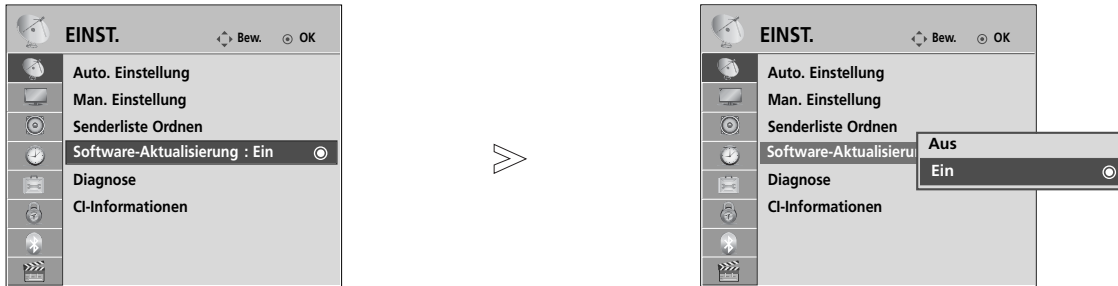

- 1 Wählen sie die option **EINST.**..
- 2 Wählen sie die option **Software-Aktualisierung.**

- 3 Wählen Sie entweder **Ein** oder **Aus.**  
• Wenn Sie **Ein** wählen, wird eine Meldung angezeigt, um den Benutzer über neue Software zu informieren.
- 4 Speichern Sie die Einstellung.

## \* Einstellen von „Software-Aktualisierung“

Gelegentlich führt die Übertragung aktualisierter digitaler Softwareinformationen zu folgendem Menü auf dem TV-Gerät.

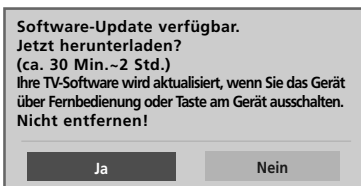

Einfaches Update: Für aktuellen Update-Stream

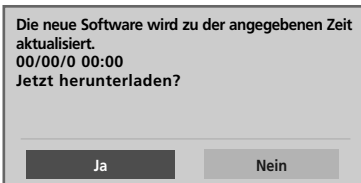

Programmiertes Update: Für zeitplangesteuerten Update-Stream

Wenn die Funktion Software-Update auf "Aus" eingestellt ist, wird eine Meldung zum Aktivieren der Funktion eingeblendet.

Wählen Sie mit den Tasten < > **JA**, wenn folgendes Bild angezeigt wird.

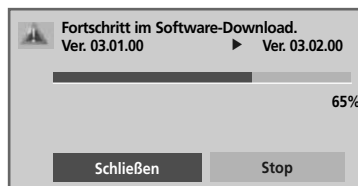

Die Software wird bei ausgeschaltetem Gerät heruntergeladen. Beim Einschalten des Gerätes während eines Updates wird der Fortschritt der Aktualisierung angezeigt.

Nach dem Software-Update wird das System neu gestartet.

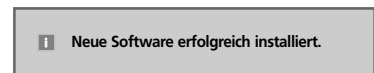

- Beachten Sie während des Software-Updates Folgendes:
  - Die Stromzufuhr des Geräts darf nicht unterbrochen werden.
  - Das Gerät darf nicht ausgeschaltet werden.
  - Die Antenne darf nicht getrennt werden.
  - Nach dem Software-Update können Sie die Version der aktualisierten Software über das Menü „Diagnose“ (Diagnose) prüfen.
  - Das Herunterladen der Software kann bis zu einer Stunde dauern. Stellen Sie daher sicher, dass das Gerät während des Ladevorgangs eingeschaltet bleibt.

# FERNSEHEN/PROGRAMMSTEUERUNG

## DIAGNOSE





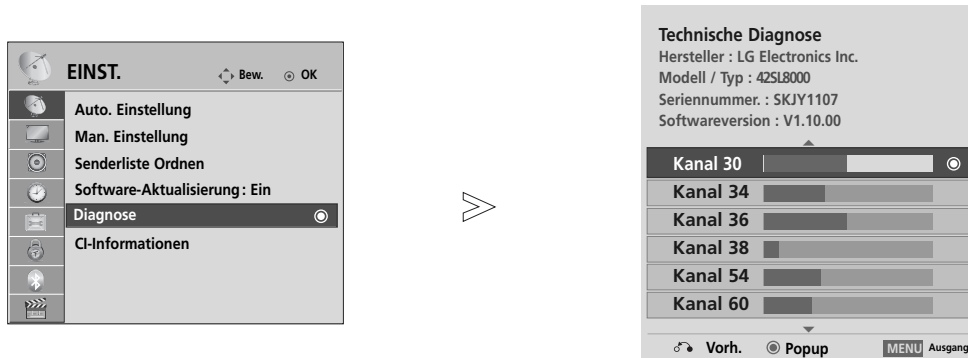

Diese Funktion ermöglicht die Anzeige des Herstellers, des Modells/Typs, der Seriennummer und der Softwareversion.

Anzeige der Informationen und der Signalstärke des ausgewählten \*MUX.

Anzeige der Signalinformationen und des Servicenamens des ausgewählten MUX.

(\*MUX: Höheres Kanalverzeichnis beim Digitalfernsehen [ein einzelner MUX enthält mehrere Fernsehkanäle.]



-   Wählen sie die option **EINST.**
-   Wählen sie die option **Diagnose.**
-  Hersteller, Modell/Typ, Seriennummer und Software-Version anzeigen.
-   Information zum Sender anzeigen.

- Betätigen Sie die Taste **MENU**, um zum normalen Fernsehbild zurückzukehren.
- Betätigen Sie die Taste **RETURN**, um zum vorherigen Menübildschirm zurückzukehren.



# CI [COMMON INTERFACE] INFORMATION (CI-INFORMATIONEN)

Diese Funktion ermöglicht das Ansehen verschlüsselter Programmangebote (Pay-TV). Wenn Sie das CI-Modul entfernen, können Sie kein Pay-TV nutzen. Wenn das Modul in den CI-Schlitz geschoben wird, können Sie auf das Menü des Moduls zugreifen. Um ein Modul und eine Smartcard zu erwerben, wenden Sie sich bitte an Ihren Händler. Das CAM-Modul sollte nicht zu häufig aus dem Gerät entfernt und wieder eingesetzt werden. Dies kann zu Problemen führen. Wenn das Gerät nach dem Einschieben des CI-Moduls eingeschaltet wird, ist oft kein Ton zu hören.

Je nach CI-Modul und Smartcard kann es zu einer unnatürlichen Bildwiedergabe kommen.

Die CI-Funktion (CI-Modul) steht je nach den Sendern im jeweiligen Land u. U. nicht zur Verfügung.

Stellen Sie bei Verwendung eines CAM (Zugangsberechtigungsmodul) sicher, dass das Modul die Anforderungen an DVB-CI bzw. CI plus erfüllen. (Nur 42/47SL9100, 42/47SL9600)

- Dieses OSD-Menü dient lediglich Demonstrationszwecken. Die Menüoptionen und das Bildschirmformat können sich je nach Anbieter des digitalen Bezahlfernsehens unterscheiden.
- Sie können das CI (Common Interface)-Menü und den Service von Ihrem Händler ändern lassen.

- 1 Wählen sie die option **EINST.**.
- 2 Wählen sie die option **CI-Informationen**.
- 3 Select the desired item: Module information, smart card information, language, or software download etc.
- 4 Speichern Sie die Einstellung.

• Betätigen Sie die Taste RETURN, um zum normalen Fernsehbild zurückzukehren.

# FERNSEHEN/PROGRAMMSTEUERUNG

## SENDERLISTE AUFRUFEN

Sie können die gespeicherten Programme in der Senderliste durchsehen.

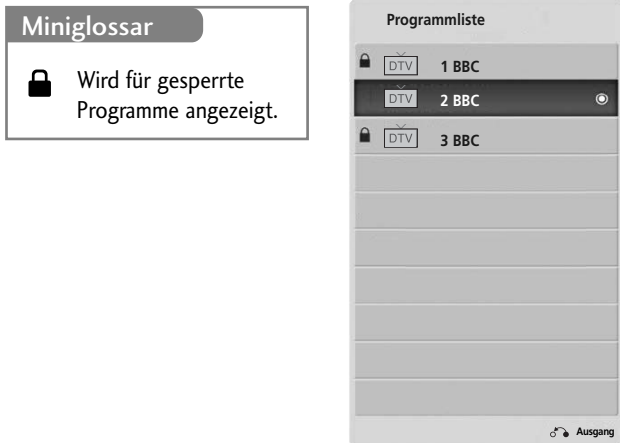



### ■ Senderliste anzeigen

- 1  PROGRAMMLISTE anzeigen.

- Einige Programme sind möglicherweise blau hervorgehoben. Diese wurden im Modus "Senderliste ordnen" als zu überspringende Programme eingerichtet.
- Einige Programme in der Liste sind zwar mit einer Nummer bezeichnet, haben jedoch keinen Namen.

### ■ Programm aus der Senderliste auswählen

- 1  Wählen Sie einen Sender aus.
- 2  Wechseln Sie zum gewählten Programmplatz.

-  Die Betriebsart wechselt vom derzeit angezeigten Programm zwischen TV, DTV und Radio.

### ■ Senderliste durchblättern

- 1  Seiten weiterblättern.

- 2  Zurück zur normalen Fernsehansicht.

# LIEBLINGSPROGRAMM EINSTELLEN

## ■ Lieblingsprogramm auswählen

Die Funktion Lieblingsprogramm ist nützlich zum schnellen Aufrufen von gewünschten Programmen, ohne dass Sie sämtliche Programme zwischen den Lieblingsprogrammen durchschalten müssen.



1  oder  Gewünschtes Programm auswählen.

3  **Favoriten** auswählen.

2   **Favoriten** auswählen.

4  Zurück zum Fernsehprogramm.

• Das eingestellte Programm wird automatisch in der Liste der Lieblingsprogramme gespeichert.

## ■ Liste der Lieblingsprogramme anzeigen



1  Anzeigen der Liste Ihrer Lieblingsprogramme.

# FERNSEHEN/PROGRAMMSTEUERUNG

## LISTE DER EINGÄNGE

HDMI und AV1, 2 (SCART) werden mit über einen Erkennungspin erkannt und werden daher nur aktiviert, wenn für das Zusatzgerät eine Spannung anliegt.

Über die Taste TV/RAD können Sie vom Zusatzgeräteeingang zum HF-Eingang sowie zum zuletzt angezeigten Programm im DTV-/RADIO-/TV-Betrieb wechseln.

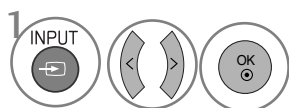
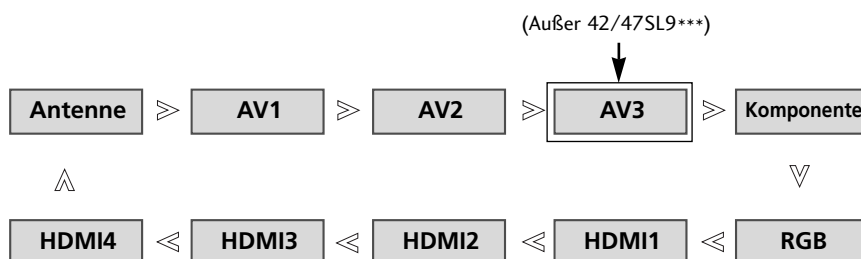

Eine Eingangsquelle auswählen.

- **Antenne** oder **S-Kan.:** Wählen Sie diese Quelle zur Anzeige von DTV-/TV-Programmen. (Der digitale Kabeingang kann nur in Finnland, Schweden und "--" genutzt werden)
- **AV1, AV2, AV3** (Außer 42/47SL9\*\*\*): Wählen Sie diese Quelle für Videorekorder oder Zusatzgeräte.
- **Komponente:** Wählen Sie diese Quelle für DVD-Geräte oder Digitalempfänger.
- **RGB :** Wählen Sie diese Quelle für einen PC.
- **HDMI1, HDMI2, HDMI3, HDMI4 :** Wählen Sie diese Quelle für DVD-Geräte, einen PC oder Digitalempfänger.





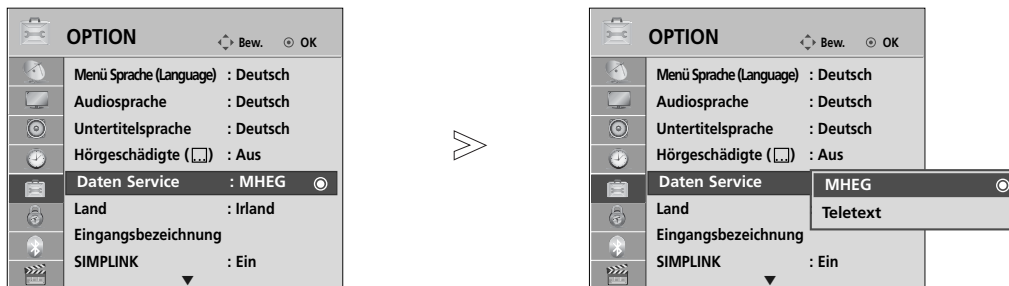

# DATEN SERVICE

(Dieses Menü ist nur in Irland verfügbar.)

Mit Hilfe dieser Funktion kann zwischen **MHEG(Digitaler Videotext)** und **Teletext** gewählt werden, falls beide Dienste angeboten werden.

Falls nur einer der Dienste angeboten wird, erscheint entweder nur der Eintrag **MHEG** oder **Teletext**, unabhängig von der gewählten Option.



-   Wählen sie die option **OPTION**.
-   Wählen Sie **Daten Service**.
-   Wählen Sie **MHEG** oder **Teletext**.
-  Speichern Sie die Einstellung.



- Betätigen Sie die Taste **MENU**, um zum normalen Fernsehbild zurückzukehren.
- Betätigen Sie die Taste **RETURN**, um zum vorherigen Menübildschirm zurückzukehren.



# FERNSEHEN/PROGRAMMSTEUERUNG

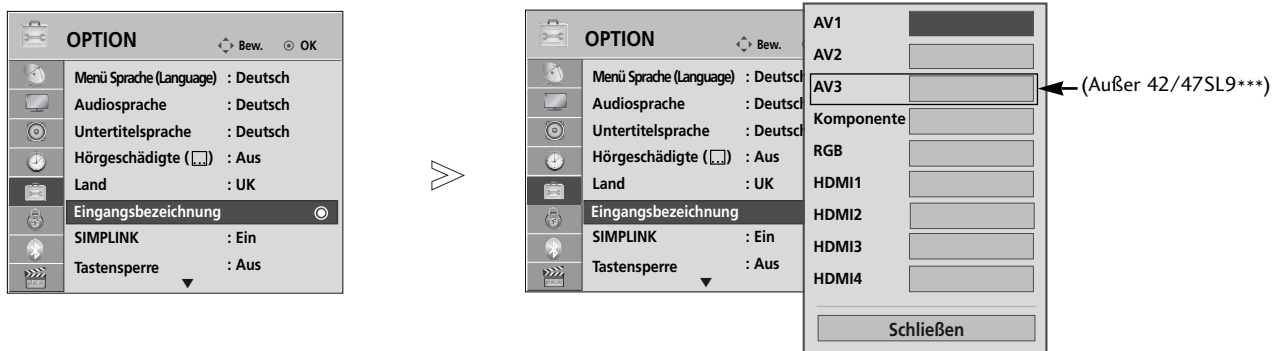

## NAME EINGANG

Bezeichnung für die Eingangsquellen angeben.



1   Wählen sie die option **OPTION**.

2   Wählen sie die option **Eingangsbezeichnung**.

3   Wählen Sie eine Quelle aus.



4  Wählen Sie einen Namen für die Quelle.

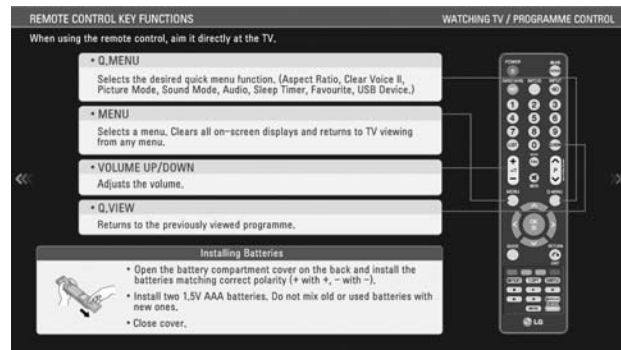

- Betätigen Sie die Taste **MENU**, um zum normalen Fernsehbild zurückzukehren.
- Betätigen Sie die Taste **RETURN**, um zum vorherigen Menübildschirm zurückzukehren.

# EINFACHES HANDBUCH

Die Kurzanleitung zeigt einfache und kurze Bedienungshinweise auf dem Fernsehbildschirm an. Während der Anzeige der Kurzanleitung wird der Ton stumm geschaltet.



1   Wählen sie die option **OPTION**.

2   Wählen Sie die **einfaches Handbuch**.

3   Wählen Sie den gewünschten Teil der Bedienungsanleitung.

• Betätigen Sie die Taste **RETURN**, um zum normalen Fernsehbild zurückzukehren.

# FERNSEHEN/PROGRAMMSTEUERUNG





Dieses Gerät kann nur zusammen mit Geräten verwendet werden, auf denen sich das SIMPLINK-Logo befindet. Stellen Sie fest, ob das SIMPLINK-Logo vorhanden ist.

Bei Einsatz des Gerätes zusammen mit Geräten anderer Hersteller, die über die HDMI-CEC-Funktion verfügen, arbeitet das Gerät u. U. nicht störungsfrei.

So können Sie andere AV-Geräte, die über ein HDMI-Kabel mit dem Fernsehgerät verbunden sind, ohne zusätzliche Kabel und Einstellungen steuern.

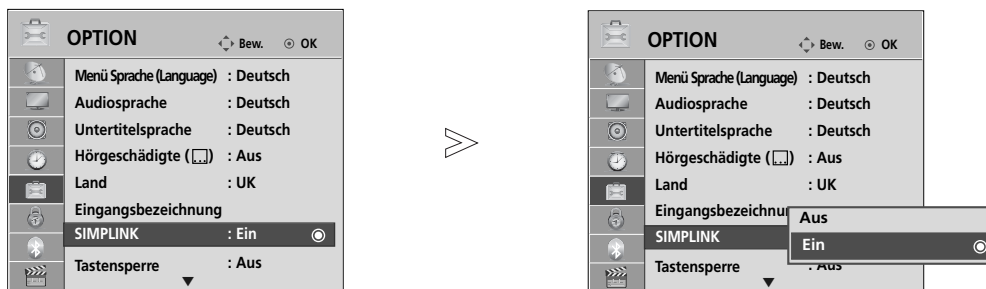
Falls Sie das Menü SIMPLINK (Simplink) nicht verwenden möchten, wählen Sie Aus.

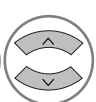

1   Wählen sie die option **OPTION**.

2   Wählen sie die option **SIMPLINK**.

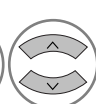
3   Wählen Sie entweder **Ein** oder **Aus**.

4  Speichern Sie die Einstellung.

- Betätigen Sie die Taste **MENU**, um zum normalen Fernsehbild zurückzukehren.
- Betätigen Sie die Taste **RETURN**, um zum vorherigen Menübildschirm zurückzukehren.



## Anschluss eines Heimkinosystems mit SIMPLINK-Logo.

- 1 Verbinden Sie den Anschluss **HDMI/DVI IN 1 (DVI)**, **HDMI/DVI IN 2**, **HDMI/DVI IN 3** oder **HDMI IN 4** auf der Rückseite des Fernsehers über ein HDMI-Kabel mit dem HDMI-Ausgangsanschluss des Heimkinosystems.
- 2 Verbinden Sie den Ausgangsanschluss Digital Audio auf der Rückseite des Fernsehers über ein optisches Kabel mit dem Digital Audio-Eingangsanschluss des Heimkinosystems.
- 3 Drücken Sie die Taste **SIMPLINK** und wählen Sie im Menü Lautsprecher den Eintrag Heimkinosystem.

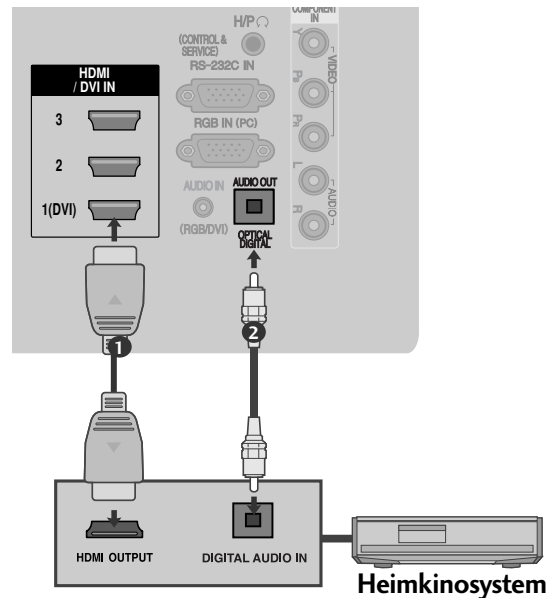

- Beim Auswählen oder Bedienen des Mediums des Gerätes über die Heimkino-Funktion werden automatisch die HT-Lautsprecher aktiviert (Tonausgabe über das Heimkino-System).

### ! HINWEIS

- Verbinden Sie die HDMI/DVI IN- oder HDMI IN-Buchse des Fernsehers über ein HDMI-Kabel mit dem Anschluss (HDMI) des SIMPLINK-Gerätes.
- Wenn die Eingangsquelle über die Taste INPUT auf der Fernbedienung gewechselt wird, stellt das SIMPLINK-Gerät den Betrieb ein.

## SIMPLINK-FUNKTIONEN

### Disc-Wiedergabe

Wählen Sie angeschlossene AV-Geräte über die Tasten  $\wedge$   $\vee$   $\lt$   $\gt$ , OK,  $\blacktriangleright$ ,  $\blacksquare$ ,  $\parallel$ ,  $\ll$  und  $\blacktriangleright$  aus.

### Direkte Wiedergabe

Nach dem Anschließen von AV-Geräten an das Fernsehgerät können Sie sie direkt steuern und Medien ohne zusätzliche Einstellungen wiedergeben.

### AV-Gerät auswählen

Ermöglicht die Auswahl eines angeschlossenen AV-Geräts und die Wiedergabe über dieses Gerät.

### Alle Geräte ausschalten

Wenn Sie das Fernsehgerät ausschalten, werden alle angeschlossenen Geräte ebenfalls ausgeschaltet.

### Ton abschalten

Bietet eine einfache Möglichkeit, den Ton abzuschalten.

### Sync Power on

Sobald die Wiedergabe eines am HDMI-Anschluss angeschlossenen Gerätes mit Simplink-Funktion gestartet wird, schaltet sich der Fernseher automatisch ein.

**\*Ein Gerät, das mit dem Fernsehgerät über ein HDMI-Kabel verbunden ist, aber nicht Simplink unterstützt, verfügt nicht über diese Funktion.**

Hinweis: Zur Nutzung der SIMPLINK-Funktion sollte ein HDMI-Kabel ab Version 1,3 mit \*CEC-Funktion verwendet werden. (\*CEC: Consumer Electronics Control).

## MENÜ SIMPLINK

Drücken Sie  $\wedge$   $\vee$   $\lt$   $\gt$  und anschließend OK, um die gewünschte SIMPLINK-Quelle auszuwählen.

- 1 **TV** : Schalten Sie unabhängig vom derzeitigen Modus zum vorherigen Fernsehsender.
- 2 **DISC** : Wählen Sie das angeschlossene Gerät und starten Sie die Wiedergabe.  
Wenn mehrere Wiedergabegeräte zur Verfügung stehen, werden ihre Namen am unteren Rand des Bildschirms angezeigt.
- 3 **VCR** : Verwenden und steuern Sie den angeschlossenen Videorekorder.
- 4 **HDD** : Geben Sie auf Festplatte gespeicherte Aufnahmen wieder.
- 5 **SPEAKER**: Wählen Sie die Heimkinoanlage oder die Lautsprecher des Fernsehgeräts für die Audiowiedergabe.

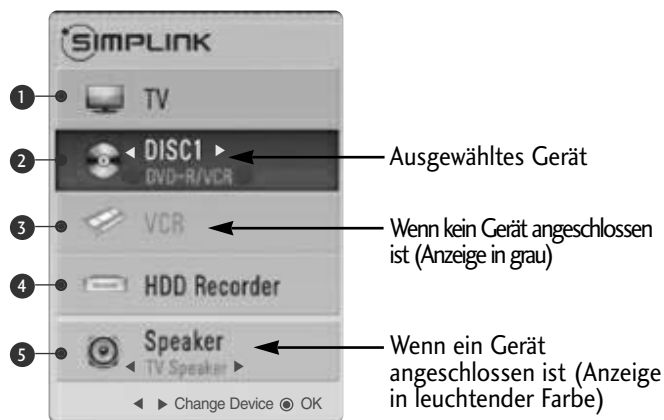

- Heimkino: Nur ein Gerät
- DVD, Rekorder: Bis zu vier Geräte gleichzeitig
- VCR: Nur ein Gerät

# AV MODUS

Bild und Ton für am externen Eingang angeschlossene AV-Geräte optimal einstellen.

<b>Aus</b>	AV-MODUS deaktivieren.
<b>Kino</b>	Bild und Ton beim Anschauen von Spielfilmen optimieren.
<b>Sport</b>	Bild und Ton beim Anschauen von Sportsendungen optimieren.
<b>Spiel</b>	Bild und Ton für Videospiele optimieren.

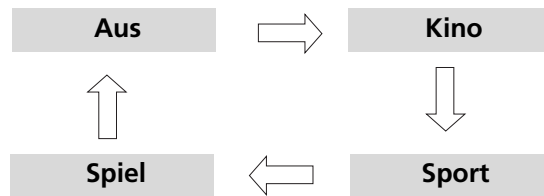

1 Betätigen Sie mehrmals die Taste **AV MODE**, um die gewünschte Quelle auszuwählen.



- Bei Auswahl des Kino-Modus im AV-Betrieb wird der Kino-Modus sowohl für den Anzeigemodus als auch für den Klangmodus im Menü **BILD** bzw. **AUDIO**-Menü ausgewählt.
- In der Einstellung "**Aus**" im AV-Betrieb wird die zuvor eingestellte Anzeige eingestellt.

## Zurücksetzen auf werkseitige Grundeinstellung (Initialisieren)

Über diese Funktion werden sämtliche Einstellungen zurückgesetzt.



Die Einstellungen für **Tag** und **Nacht** für den Anzeigemodus bleiben jedoch erhalten.



Das Gerät sollte dann zurückgesetzt werden, wenn Sie in eine andere Stadt oder ein anderes Land umziehen.

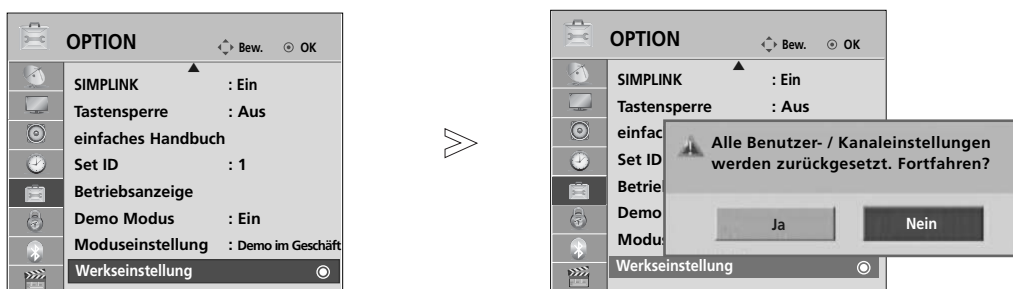

Nach dem Zurücksetzen auf die Werkseinstellungen muss die Initialisierung wiederholt werden.

Wenn die Sperre auf "Ein" eingestellt ist, wird ein Fenster zur Eingabe des Kennwortes eingeblendet.



1   Wählen sie die option **OPTION**.

2   Wählen sie die option **Werkseinstellung**.

3   Wählen sie die option **Ja**.

4  Auf **Werkseinstellung**.

• In **System-Verriegelung "Ein"**, if you forget your password, press '7', '7', '7', '7' on the remote control handset.

- Betätigen Sie die Taste **MENU**, um zum normalen Fernsehbild zurückzukehren.
- Betätigen Sie die Taste **RETURN**, um zum vorherigen Menübildschirm zurückzukehren.

# VERWENDUNG VON BLUETOOTH

## Was ist Bluetooth?

Bluetooth ist eine Netzwerktechnologie, bei der zahlreiche Geräte über kurze Distanzen drahtlos mit einer Frequenz von 2,4 GHz miteinander verbunden werden können, wie z. B. Computer, Mobiltelefone, PDAs sowie Digitalgeräte mit Wireless-Funktion, um Daten auszutauschen.

Über eine Bluetooth-Verbindung kann ein kabelloser Bluetooth-Kopfhörer verwendet werden, oder es können Fotos (nur JPEG) oder Musikdateien auf einem Bluetooth-Mobiltelefon an den Fernseher übertragen werden.

- Verbindungsdaten: Bluetooth Spezifikation Version 2.0 + EDR (Erweiterte Datenrate)
- Ausgang: Bluetooth Spezifikation Leistungsklasse 2
- Maximaler Verbindungsbereich: Ca. 10m bei freier Sicht
- Frequenzband: 2,4 GHz Band (2,4 GHz - 2,4835 GHz)
- Bluetooth-Modul: EAX57538201 (LG Electronics)
- Kompatible Bluetooth-Profile: GAVDP (Generic Audio/Video Distribution Profile)
  - A2DP (Advanced Audio Distribution Profile)
  - HSP (Headset-Profil)
  - OPP (Object Push Profile)
  - BIP (Basic Imaging Profile)
  - FTP (File Transfer Profile)

CE0678

## Hinweise für den Einsatz von Bluetooth

- ▶ Der Abstand zwischen Sender und Empfänger sollte maximal 10m(-45°~45°) betragen.  
Bei einem größeren Abstand oder bei Hindernissen zwischen den Geräten ist u. U. keine störungsfreie Verbindung möglich.
- ▶ Bei bestimmten Geräten in der Nähe können Verbindungsstörungen auftreten.
- ▶ Bei Geräten in der Umgebung, die ebenfalls auf einer Frequenz von 2,4 GHz senden (z. B. Wireless LAN oder Mikrowellengeräte), können Verbindungsstörungen auftreten.
- ▶ Die Suchdauer nach einem Gerät kann je nach Anzahl der Bluetooth-Gerät und der aktuellen Betriebsart variieren.
- ▶ Je weniger Geräte vorhanden sind, desto erfolgreicher verläuft die Suche.
- ▶ Kabellose Geräte können durch elektromagnetische Wellen beeinflusst werden.
- ▶ Da die meisten kabellosen Geräte elektromagnetische Störstrahlungen verursachen, sollten diese nicht in der Nähe von Lebenserhaltungssystemen betrieben werden.
- ▶ Es kann jeweils nur ein Bluetooth-Gerät zurzeit verbunden werden.
- ▶ Während der Nutzung von Bluetooth-Kopfhörern können keine Fotos (nur JPEG) oder Musikdateien anderer Bluetooth-Gerät übertragen werden.
- ▶ Weitere Hinweise zu Bluetooth finden Sie in der Bedienungsanleitung des jeweiligen Bluetooth-Gerätes.
- ▶ Die Funktionen USB (Fotoliste, Musikliste, Filmliste) und Bluetooth können nicht gleichzeitig genutzt werden.
- ▶ Der Betrieb unterliegt den folgenden Beschränkungen: (1) Dieses Gerät darf keine erheblichen Störungen verursachen und (2) dieses Gerät muss jegliche äußere Störungen aufnehmen, die eine nicht gewünschte Störung des Betriebs (des Gerätes) verursachen.

QDID(Qualified Design Identity) : B014836

# VERWENDUNG VON BLUETOOTH

## EINSTELLUNGEN FÜR BLUETOOTH





Um den Ton einer Sendung über Bluetooth-Kopfhörer zu hören oder JPEG-Fotos auf einem Zusatzgerät zu empfangen und auf dem Fernsehgerät anzuzeigen, oder um Musikdateien auf einem Mobiltelefon (Bluetooth-Gerät) anzuhören, können Sie die kabellose Verbindung ohne Anschluss eines Kabels nutzen.

Um das BLUETOOTH-Menü anzuzeigen, wählen Sie die Option "Ein".

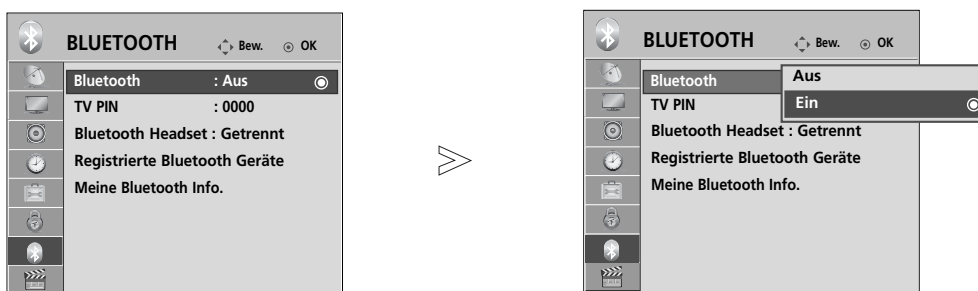
Um die Bluetooth-Funktion nicht zu nutzen, wählen Sie "Aus".

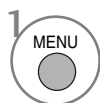
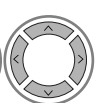
Falls ein externes Bluetooth-Gerät verbunden war, wählen Sie nach dem Trennen des Gerätes die Option "Aus".

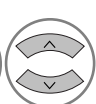

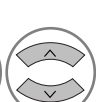
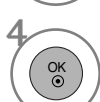
-   Wählen Sie die Option **BLUETOOTH**.
-   Wählen Sie den Eintrag **Bluetooth**.
-   Wählen Sie die Option **Ein** oder **Aus**.
-  Speichern Sie die Einstellung.

- Betätigen Sie die Taste **MENU**, um zum normalen Fernsehbild zurückzukehren.
- Betätigen Sie die Taste **RETURN**, um zum vorherigen Menübildschirm zurückzukehren.

## TV PIN VERGEBEN





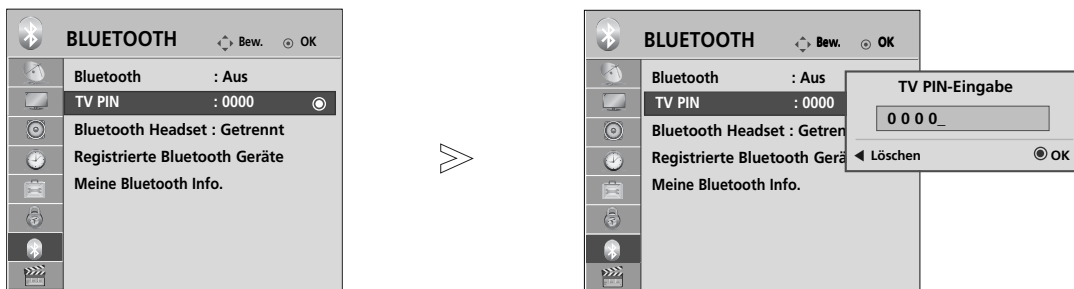

Die PIN dient zum Annehmen einer Verbindung eines externen Bluetooth-Gerätes bzw. zur Verbindung zu einem externen Bluetooth-Gerät, die Pin-Nummer muss eingegeben werden.

Weitere Hinweise zur Vergabe einer PIN für das externe Bluetooth-Gerät erhalten Sie in der Bedienungsanleitung des jeweiligen Gerätes.

Die TV-Pin besteht aus bis zu 10 Ziffern.

Die TV-Pin muss aus mindestens zwei Ziffern bestehen.



- 1   Wählen Sie die Option **BLUETOOTH**.
- 2   Wählen Sie den Eintrag **TV PIN**.
- 3   Geben Sie die gewünschte PIN-Nummer ein.
- 4 

- Betätigen Sie die Taste **<**, um die Ziffern nacheinander zu löschen.

- Betätigen Sie die Taste **MENU**, um zum normalen Fernsehbild zurückzukehren.
- Betätigen Sie die Taste **RETURN**, um zum vorherigen Menübildschirm zurückzukehren.

# VERWENDUNG VON BLUETOOTH

## BLUETOOTH-HEADSET

Bei Verwendung von Bluetooth-Kopfhörern kann der Fernsehton kabellos über diese Kopfhörer ausgegeben werden. Vor der ersten Verwendung muss das Headset mit einem neuen Bluetooth-Gerät verbunden werden. Weitere Hinweise erhalten Sie in der Bedienungsanleitung des jeweiligen Gerätes.

Es kann eine Verbindung zu maximal 12 Geräten hergestellt werden.

Während der Suche nach Bluetooth-Kopfhörern werden alle Tasten mit Ausnahme der Taste "Stop" (OK) deaktiviert.

### Verbindung eines neuen Bluetooth-Headsets

Es werden nur Bluetooth-Kopfhörer gefunden, die nicht bereits verbunden sind.

Während des Suchlaufs wird eine Liste aller gefundenen Bluetooth-Kopfhörer angezeigt.

Nachdem das neue Bluetooth-Gerät gefunden wurde, muss zur Verbindung mit dem Gerät die PIN-Nummer eingegeben werden. Weitere Hinweise erhalten Sie in der Bedienungsanleitung des jeweiligen Gerätes.

Bei der Auswahl von Kabel (DVB-Kabelmodus) in der Einstellung Finnland, Schweden oder "--" wird kein Stereoton über ein Bluetooth-Headset ausgegeben.

\*Beim Kabelempfang (DVB-Kabelmodus) in Finnland, Schweden oder "--".

1. Ein bereits verbundener Bluetooth-Kopfhörer wird getrennt.
2. Alle vorhandenen Kopfhörerlisten werden gelöscht.
3. Der Bluetooth-Modus wird deaktiviert.
4. Beim Anschluss von Kopfhörern, die nur für die Stereo-Wiedergabe geeignet sind, erscheint die Meldung "Ungültiges Format".

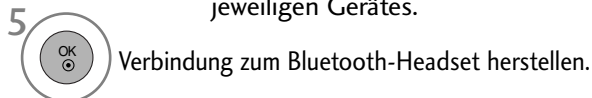

### Verbindung eines bereits registrierten Bluetooth-Headsets

Bluetooth-Kopfhörer werden in der Reihenfolge der Nutzung aufgelistet mit dem zuletzt genutzten Gerät an oberster Position.



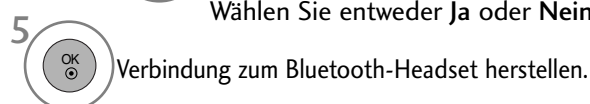
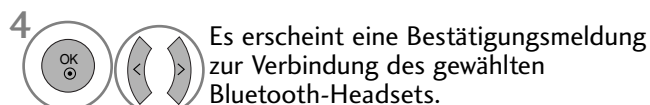
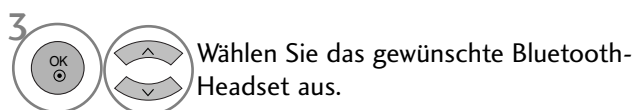

Um eine Verbindung zu einem bereits eingetragenen Bluetooth-Gerät herzustellen, kann das gewünschte Gerät einfach und ohne Eingabe der PIN-Nummer ausgewählt werden.



- Nach der Verbindung und nach Verwendung des Bluetooth-Headsets wird die Verbindung zum Headset beim Aus- oder Einschalten des Fernsehgerätes automatisch getrennt.
- Nach der Verbindung der Bluetooth-Kopfhörer werden die Fernsehlautsprecher stummgeschaltet und der Ton wird nur über die Kopfhörer ausgegeben.

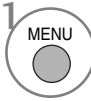
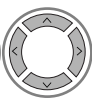

## Bluetooth-Headset während der Verwendung trennen

- 1   Wählen Sie die Option **BLUETOOTH**.
- 2    Wählen Sie den Eintrag **Bluetooth-Headset**.
- 3  Verbindung zum Bluetooth-Headset unterbrechen.



## Verbindungsanfrage eines Bluetooth-Headsets an das Fernsehgerät

Sobald ein Headset bei eingestellter Option "Ein" im Bluetooth-Menü eine Verbindungsanfrage sendet, wird die folgende Meldung angezeigt.

Eine Verbindung ist nicht mit allen Kopfhörern möglich. (Hinweise finden Sie in der Bedienungsanleitung des jeweiligen Bluetooth-Headsets.)

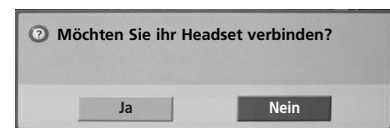
Einige Headsets versuchen, im aus- oder eingeschalteten Zustand eine Verbindung herzustellen, auch wenn sich diese Geräte nicht in der Liste eingetragene Geräte befinden.



- 1   Wählen Sie entweder **Ja** oder **Nein**.

### ! HINWEIS

- ▶ LG empfiehlt die folgenden Headset-Modelle
  - Mono/Stereo : Nokia : BH501 / Jabra : BT620s / Sony : DR-BT30Q / Philips : SHB7100 / Plantronics : Pulsar590 / Motorola : HT820 / Motorola : S9 / LG : HBS200
  - Nur Stereo : Logitech : Freepulse-wireless
  - Nur Mono : Motorola : H800 / Jabra : BT250v / Jabra : BT2040 / Plantronics : Discovery665 / Nokia : BH-900 / Sony Ericsson : HBH-GV435 / Samsung : WEP500 / LG: Prada HBM-510
- ▶ Je nach Speichergröße der Kopfhörer kann der Ton u. U. etwas verzögert ausgegeben werden.
- ▶ Es können nur offiziell zertifizierte und Bluetooth-kompatible Stereo-/Mono-Kopfhörer gesucht und verbunden werden.
- ▶ Es können ebenfalls Stereo-/Mono-Kopfhörer verbunden werden, die den Standard A2DP oder HSP für Bluetooth-Geräte unterstützen.
- ▶ Bei folgenden Bedingungen in der Umgebung des Fernsehgerätes kann ein Gerät u. U. nicht gefunden oder verbunden werden.
  - Bei starken elektromagnetischen Feldern.
  - Bei mehreren vorhandenen Bluetooth-Geräten.
  - Falls die Kopfhörer ausgeschaltet, nicht verbunden oder defekt sind.
  - Bei Geräten in der Umgebung, wie Mikrowellengeräten, Wireless LANs, Plasma-Lampen, Gasherden usw., die im selben Frequenzbereich wie das Bluetooth-Gerät betrieben werden, können Verbindungsstörungen auftreten.
- ▶ Es kann nur ein Bluetooth-Kopfhörer zurzeit verbunden werden.
- ▶ Abgebrochene Verbindungen, z. B. durch das Ausschalten der Fernsehgerätes, werden nicht automatisch wiederhergestellt. Das jeweilige Gerät muss neu verbunden werden.
- ▶ Während der Verbindung zum Headset können sich bestimmte Vorgänge verlangsamen.
- ▶ Nach der Verwendung des Headsets im Simplink-Betrieb wechselt das Gerät nicht automatisch zu den Heimkino-Lautsprechern, selbst wenn die Option Simplink Heimkino ausgewählt wurde.
- ▶ Falls wiederholt keine Headset-Verbindung hergestellt werden kann, muss das Gerät erneut angemeldet werden.
- ▶ Die Tonqualität von Mono-Kopfhörern ist geringer als die von Stereo-Kopfhörern.
- ▶ Mit Mono-Kopfhörern kann bei zunehmendem Abstand zum Fernseher Rauschen auftreten, da diese eine andere Art der Übertragung als Stereo-Kopfhörer verwenden.
- ▶ Falls ein Bluetooth-Headset verwendet wird, können die Tasten Lautstärke +/- und Stummschalten nicht genutzt werden, und im Audio-Menü werden die Standardwerte eingetragen und das Menü wird deaktiviert.
- ▶ Wenn das Bluetooth-Gerät eingeschaltet ist und falls die eingetragenen Geräte eingeschaltet sind, schaltet der Fernseher automatisch in den Bluetooth-Modus, auch wenn ein anderer Eingangsmodus eingestellt wurde.



# VERWENDUNG VON BLUETOOTH

## EINGETRAGENE BLUETOOTH-GERÄTE VERWALTEN

Falls noch keine Gerät eingetragen wurde, bleibt das Menü Eingetragene BT-Geräte deaktiviert und kann nicht aufgerufen werden.

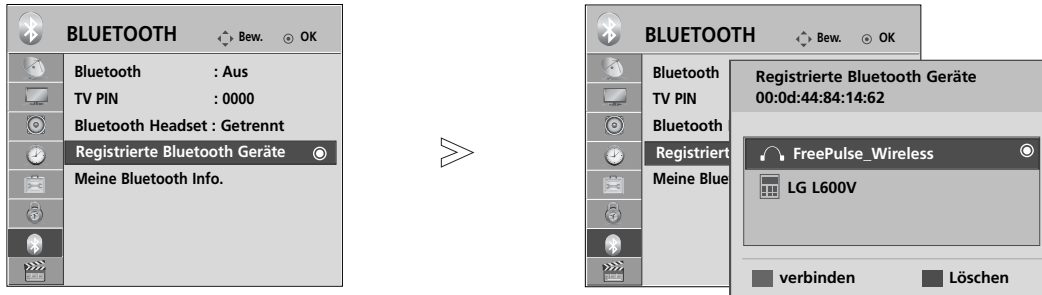
Sobald 12 Geräte eingetragen wurden, können keine weiteren Geräte hinzugefügt werden und das Zusatzgerät kann nicht mehr am Fernsehgerät angemeldet werden. In diesem Fall sollte eines der Geräte gelöscht werden (ggf. muss zuerst die Verbindung des Gerätes mit dem Fernsehgerät unterbrochen werden), um ein neues Gerät einzutragen.



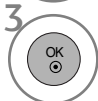

1   Wählen Sie die Option **BLUETOOTH**.

2   Wählen Sie den Eintrag **Registrierte Bluetooth Geräte**.

3  Markieren Sie das eingetragene Bluetooth-Gerät.

### ■ Verbinden von eingetragenen Bluetooth-Kopfhörern

1  Wählen Sie das gewünschte eingetragene Bluetooth-Headset zur Verbindung aus.

2  Es erscheint eine Bestätigungsmeldung zur Verbindung des gewählten Bluetooth-Headsets.

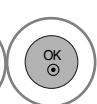

3   Wählen Sie entweder **Ja** oder **Nein**.

### ■ Eingetragenes Bluetooth-Gerät löschen

Bei Auswahl eines Gerätes, das nicht mit dem Fernseher verbunden ist, erscheint die Option "Löschen".

1  Wählen Sie das gewünschte Bluetooth-Gerät zum Trennen aus.

2  Es erscheint eine Bestätigungsmeldung zum Löschen des gewählten Bluetooth-Gerätes.

3   Wählen Sie entweder **Ja** oder **Nein**.

### ■ Eingetragenes Bluetooth-Gerät trennen

Bei Auswahl eines Gerätes, das mit dem Fernseher verbunden ist, erscheint die Option "Trennen".

1  Wählen Sie ein derzeit mit dem Fernseher verbundenes Bluetooth-Gerät aus.

2  Trennen Sie das Bluetooth-Gerät.

# EIGENE BLUETOOTH-INFORMATIONEN



Diese Funktion zeigt dem Benutzer die Eigenen Bluetooth-Informationen an.



Die Funktion "Bearbeiten" ist nur verfügbar, wenn der Fernseher nicht mit einem anderen Gerät verbunden ist.

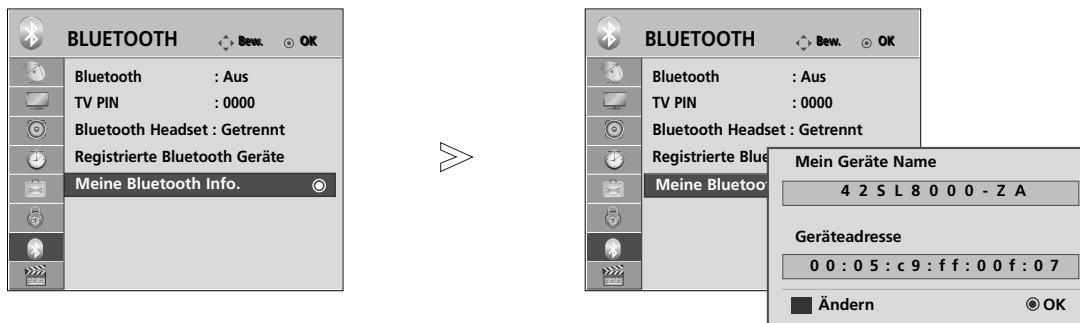



Der Name für das Eigene Gerät kann geändert werden.

Zudem wird die Adresse des Eigenen Gerätes angezeigt.



1   Wählen Sie die Option **BLUETOOTH**.

2   Wählen Sie den Eintrag **Meine Bluetooth Info..**

3     Geben Sie den Gerätenamen ein. Es können alle Buchstaben des Alphabetes, die Zahlen 0 bis 9 sowie die Zeichen +/- und das Leerzeichen verwendet werden.

4  Speichern Sie die Einstellung.

- Betätigen Sie die Taste **MENU**, um zum normalen Fernsehbild zurückzukehren.
- Betätigen Sie die Taste **RETURN**, um zum vorherigen Menübildschirm zurückzukehren.

# VERWENDUNG VON BLUETOOTH

## FOTOS EINES EXTERNEN BLUETOOTH-GERÄTES EMPFANGEN

Weitere Hinweise zum Senden von Fotos (nur JPEG) von einem externen Bluetooth-Gerät an das Fernsehgerät erhalten Sie in der Bedienungsanleitung des entsprechenden Gerätes.

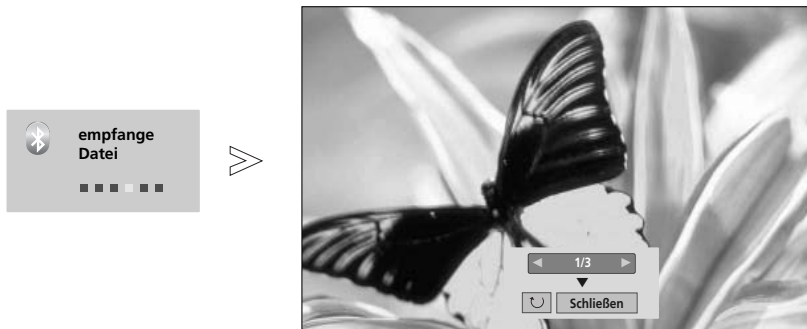

- Nach der Auswahl von **Schließen** mit den Tasten  $\wedge \vee \lt \gt$ , wird das Bildschirmmenü ausgeblendet. Betätigen Sie die Taste OK nochmals, um das Bildschirmmenü wieder einzublenden.



Wählen Sie die gewünschten Fotos.

 **(Drehen)** : Fotos drehen.

- Beim Drücken der Taste OK bei ausgewählter Funktion  **(Drehen)** wird das angezeigte Foto um 90 Grad im Uhrzeigersinn gedreht.

- Es können Fotos mit einer maximalen Dateigröße von 10 MB empfangen werden.
- Während der Nutzung von Bluetooth-Kopfhörern können keine Fotodateien empfangen werden.
- Beim Musik hören über ein verbundenes Bluetooth-Gerät können keine Bilder empfangen werden.
- Falls das externe Bluetooth-Gerät gerade ein Foto sendet, betätigen Sie die Taste **RETURN**, um den Empfang der Fotodatei abzubrechen. Daraufhin werden alle bereits empfangenen Fotos gelöscht.
- Bei einigen Bluetooth-Geräten können u. U. keine Bilddateien (JPEG) an den Fernseher übertragen werden.

## MUSIK VOM EXTERNEN BLUETOOTH-GERÄT HÖREN

Weitere Hinweise zum Hören von Musik eines externen Bluetooth-Gerätes über das Fernsehgerät finden Sie in der Bedienungsanleitung des entsprechenden Gerätes.

Es sollte nur ein Bluetooth-Gerät mit A2DP-Unterstützung (als Zusatzgerät) verwendet werden.

- Mit einigen Bluetooth-Geräten kann u. U. keine Musik über die Fernsehlautsprecher gehört werden.

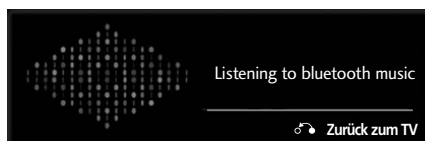

- Die Lautstärke kann mit den Tasten  $\triangleleft +$  oder  $-$  eingestellt werden.
- Beim Drücken der Taste MUTE wird der Ton stummgeschaltet.
- Betätigen Sie die Taste RETURN, um zum normalen Fernsehbild zurückzukehren.

### HINWEIS

- ▶ Während der Nutzung von Bluetooth-Kopfhörern kann keine Musik gehört werden.
- ▶ Während des Empfangs von Bilddateien kann keine Musik gehört werden.

# VERWENDUNG EINES USB-GERÄTES

## ANSCHLUSS DES USB-GERÄTES

Beim Anschluss eines USB-Gerätes wird automatisch das folgende Menü eingeblendet.

Das "POPUP-MENÜ" wird während der Anzeige der Bildschirmmenüs einschließlich Menü, Programmvorschau oder Programmierungen nicht eingeblendet.

Falls dieses Menü nicht eingeblendet wird, kann die Musikliste, Fotoliste oder Filmliste im USB-Menü ausgewählt werden.

Auf dem USB-Gerät können keine neuen Ordner angelegt oder vorhandene Ordner gelöscht werden.

- 1 Schließen Sie das USB-Gerät an die USB IN-Buchse am Fernseher an.

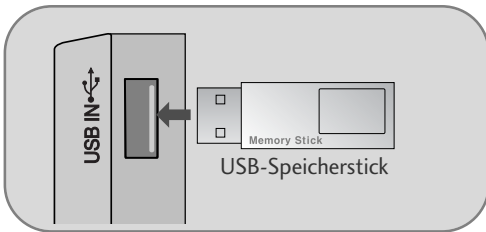

- Es werden nur Fotos (JPEG), Musik (MP3) und Filme (DAT, MPG, MPEG, VOB, AVI, DIVX, MP4, MKV, TS, TRP, TP) unterstützt.

- 2 Wählen Sie entweder die Option **Fotoliste** oder **Musikliste** oder **Filmliste**.



### Trennen des USB-Gerätes

Rufen Sie vor dem Abziehen des USB -Gerätes das Menü USB -gerät.

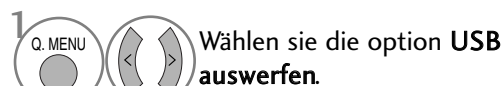

### Vorsichtshinweise bei der Bedienung des USB-Gerätes

- ▶ Es werden ausschließlich USB-Speichergeräte erkannt.
- ▶ Ein USB-Speichergerät, das nicht über einen USB-Hub angeschlossen wird, kann nicht erkannt werden.
- ▶ Ein USB-Speichergerät mit einer eigenen automatischen Erkennungssoftware wird u. U. nicht erkannt.
- ▶ Ein USB-Speichergerät, das einen eigenen Treiber benötigt, wird u. U. nicht erkannt.
- ▶ Die Dauer der Erkennung eines USB-Speichergerätes kann je nach Gerät variieren.
- ▶ Beim Zugriff auf das angeschlossene USB-Speichergerät darf der Fernseher nicht ausgeschaltet und das USB-Gerät nicht getrennt werden. Bei einem plötzlichen Trennen des Gerätes können die gespeicherten Dateien oder das USB-Speichergerät beschädigt werden.
- ▶ Ein USB-Speichergerät, das zuvor in einem PC verwendet wurde, darf nicht angeschlossen werden. Das USB-Gerät könnte Fehlfunktionen des Gerätes verursachen oder es ist keine Wiedergabe möglich. Es sollte stets nur rein USB-Speichergerät verwendet werden, auf dem sich normale Musik-, Bild- oder Filmdateien befinden.
- ▶ Bitte verwenden Sie nur USB-Speichergeräte mit den Windows-Dateisystemen FAT32 oder NTFS. Speichergeräte, die mit einem Windows nicht unterstützten Dateisystem formatiert wurden, werden u. U. nicht erkannt.
- ▶ Bitte schließen Sie ein USB-Speichergerät mit externem Netzteil (über 0,5 A) an die Stromversorgung an. Ansonsten wird das Gerät u. U. nicht erkannt.
- ▶ Bitte schließen Sie das USB-Speichergerät mit dem Kabel des Geräteherstellers an.
- ▶ Einige USB-Speichergeräte werden u. U. nicht unterstützt oder funktionieren nicht störungsfrei.
- ▶ Der Abgleich mit einem USB-Speichergerät ist mit der Methode unter Windows XP identisch. Es werden Dateinamen mit bis zu 100 englischen Zeichen erkannt.
- ▶ Wichtige Dateien auf dem USB-Speichergerät sollten zuvor gesichert werden, falls diese beschädigt werden. Für Datenverluste können wir keine Haftung übernehmen.
- ▶ USB-Festplattenlaufwerke ohne eigene Stromversorgung werden u. U. nicht als USB-Gerät erkannt. Es sollte daher stets eine externe Stromversorgung genutzt werden.
  - Bitte verwenden Sie als externe Stromquelle einen Netzadapter. Ein USB-Kabel ist u. U. nicht zur externen Stromversorgung geeignet.
- ▶ Daten auf einem mit dem NTFS-Dateisystem formatierten USB-Speichergerät können nicht gelöscht werden.
- ▶ Falls das USB-Speichergerät in mehrere Partitionen unterteilt ist oder bei Anschluss eines USB-Multi-Kartenlesers können bis zu vier Partitionen bzw. USB-Speichergeräte verwendet werden.
- ▶ Dateien können nur von einem Gerät gelöscht werden, das mit dem FAT32-Dateisystem formatiert wurde.
- ▶ Bei Anschluss eines USB-Speichergerätes über einen USB-Multi-Kartenleser werden die Gerätedaten u. U. nicht erkannt.
- ▶ Falls ein USB-Speichergerät nicht störungsfrei arbeitet, trennen Sie das Gerät und schließen es wieder an.
- ▶ Die Geschwindigkeit von USB-Speichergeräten kann von Gerät zu Gerät variieren.
- ▶ Falls ein USB-Gerät im Bereitschaftsmodus angeschlossen wird, werden bestimmte Festplattenlaufwerke beim Einschalten des Fernsehers automatisch geladen.
- ▶ Es wird eine maximale Speicherkapazität von 1TB für externe USB-Festplattenlaufwerke und 32GB für USB-Speichergeräte empfohlen.
- ▶ Geräte mit höheren Speicherkapazitäten als empfohlen arbeiten u. U. nicht störungsfrei.
- ▶ Falls ein externes USB-Festplattenlaufwerk mit "Stromsparfunktion" nicht fehlerfrei arbeitet, schalten Sie das Laufwerk aus und wieder ein.
- ▶ USB-Speichergeräte mit einer älteren Version als USB 2.0 werden ebenfalls unterstützt. Diese können jedoch in der Filmliste möglicherweise nicht richtig genutzt werden.

# VERWENDUNG EINES USB-GERÄTES

## FOTOLISTE

Es können auf einem USB-Speichergerät gespeicherte Fotodateien angezeigt werden. Das hier gezeigte Bildschirmmenü können sich je nach Gerätemodell unterscheiden. Die gezeigten Abbildungen dienen als Bedienungsbeispiele für den Fernseher.

Während der Anzeige von Fotos über die Funktion Fotoliste kann der Anzeigemodus nicht geändert werden.

### Unterstützte FOTODATEIEN (\*.JPEG)

Baseline : 64 x 64 ~ 15360 x 8640

Progressive : 64 x 64 ~ 1920 x 1440

- Es können ausschließlich JPEG-Dateien angezeigt werden.
- Nicht unterstützte Dateien werden durch ein Symbol ersetzt.

## Bildschirmanzeigen

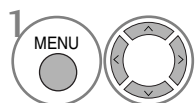

Wählen sie die option **USB**.

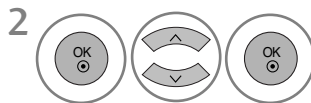

Wählen sie die option **Fotoliste**.



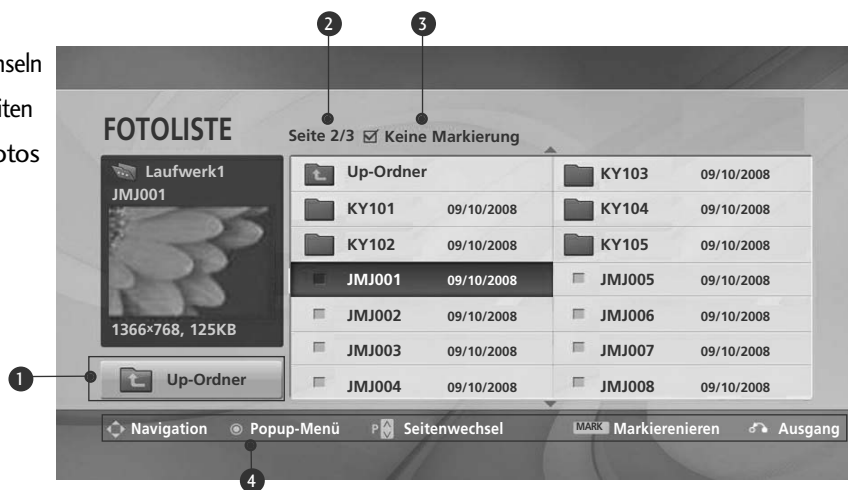

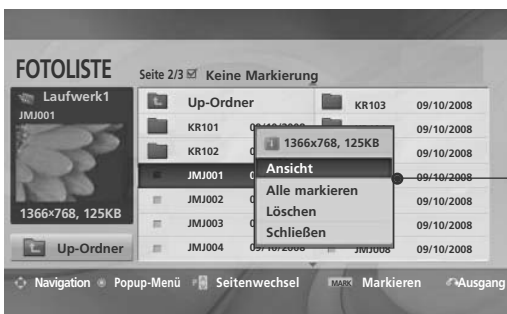
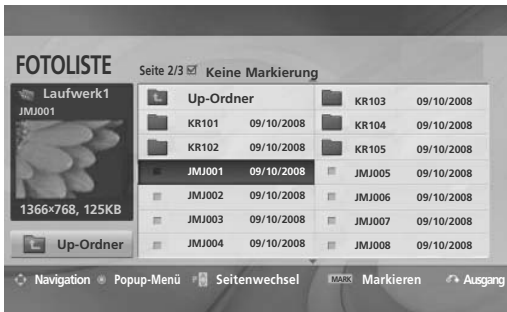

- 1 In den übergeordneten Ordner wechseln
- 2 Aktuelle Seite/Gesamtanzahl der Seiten
- 3 Gesamtanzahl der markierten Fotos
- 4 Entsprechende Tasten auf der Fernbedienung





## Fotoauswahl und Popup-Menü



- ▶ **Ansicht** : Das ausgewählte Foto anzeigen.
- ▶ **Alle markieren** : Alle Fotos auf dem Bildschirm markieren.
- ▶ **Mark. Aufheben** : Alle Fotomarkierungen aufheben.
- ▶ **Löschen oder Markierte Objekte löschen (Nur FAT32-Dateisystem)** : Das markierte Foto löschen.
- ▶ **Schließen** : Popup-Menü schließen.

- 1  Zielordner oder Laufwerk auswählen.
- 2   Die gewünschten Fotos markieren.
- 3  Popup-Menü einblenden.
- 4   Das gewünschte Popup-Menü auswählen.

- Mit den Tasten **P**   können Sie sich innerhalb der Fotosseite bewegen.
- Drücken Sie die Taste **MARK**, um für das gewählte Foto eine Markierung zu setzen bzw. zu entfernen. Ein oder mehrere markierte Fotos können entweder einzeln nacheinander oder als Diashow angezeigt werden. Falls keine Fotos markiert wurden, kann jedes einzelne Foto im Ordner angezeigt oder alle Fotos im Ordner als Diashow angezeigt werden.

- Betätigen Sie die Taste **RETURN**, um zum normalen Fernsehbild zurückzukehren.





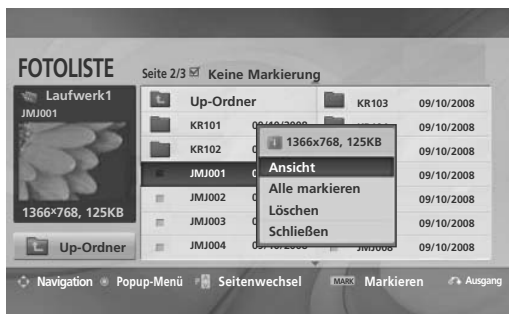

# VERWENDUNG EINES USB-GERÄTES



## Fotos anzeigen

In der Vollbildansicht stehen weitere Bedienungsoptionen zur Verfügung.



Das Seitenverhältnis eines Fotos wird u. U. geändert, damit das Foto als Vollbild auf dem Bildschirm angezeigt werden kann. Betätigen Sie die Taste **RETURN**, um zum vorherigen Menübildschirm zurückzukehren.

-  Zielordner oder Laufwerk auswählen.
-   Die gewünschten Fotos markieren.
-  Popup-Menü einblenden.
-  Wählen sie die option **Ansicht**
-  Das ausgewählte Bild wird daraufhin im Vollbild angezeigt.

- Mit den Tasten **P**   können Sie sich innerhalb der Fotoseite bewegen.



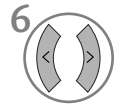

Wählen Sie die Option **Dia-Show** , **BGM** , **(Drehen)** , **Delete** , **Option** oder **Schließen**.

- Das vorherige bzw. nächste Foto kann mit den Tasten < > angezeigt werden.
- In der Vollbildansicht können die Menüoptionen mit den Tasten < > ausgewählt und aufgerufen werden.

- ▶ **Dia-Show** : Falls kein Bild ausgewählt wurde, werden alle Fotos im aktuellen Ordner während der Diashow angezeigt. Mehrere ausgewählte Fotos werden als Diashow angezeigt.
  - In den Optionen kann das Intervall der Diashow, d. h. die Pause zwischen zwei Fotos, eingestellt werden.
- ▶ **BGM (Hintergrundmusik)** : Während der Vollbild-Fotoanzeige Musik hören.
  - Um diese Funktion nutzen zu können, muss für die Option Hintergrundmusik zuvor ein Ordner festgelegt werden.
- ▶ **(Drehen)** : Fotos drehen.
  - Foto um 90°, 180°, 270°, 360° im Uhrzeigersinn drehen.
  - Das Bild kann nicht gedreht werden, wenn das Bild breiter als die mögliche anzeigbare Bildhöhe ist.
- ▶ **Löschen(Nur FAT32-Dateisystem)** : Fotos löschen.
- ▶ **Option** : Festlegen der Anzeigedauer und des Ordners mit Musikdateien für die Hintergrundmusik.
  - Um die Werte festzulegen, drücken Sie die Tasten ^ v < > und anschließend auf **OK**. Wechseln Sie daraufhin zu **OK** und drücken Sie die Taste **OK**, um die Einstellungen zu übernehmen.
  - Der Musikordner kann während der Wiedergabe der Hintergrundmusik nicht geändert werden.
- ▶ **Schließen** : Menü während der Vollbildansicht ausblenden.
  - Um das Menü in der Vollbildansicht wieder einzublenden, drücken Sie die Taste **OK**.

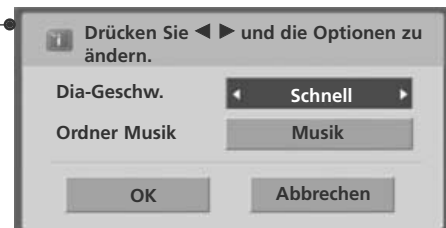

# VERWENDUNG EINES USB-GERÄTES

## MUSIKLISTE

Es können auf einem USB-Speichergerät gespeicherte Musikdateien wiedergegeben werden. Gekaufte Musikdateien (\*.MP3) besitzen möglicherweise Copyright-Einschränkungen. Die Wiedergabe solcher Dateien ist auf diesem Gerätemodell u. U. nicht möglich. Auf dem USB-Gerät gespeicherte Musikdateien können mit diesem Gerät wiedergegeben werden.

Das hier gezeigten Bildschirmmenü können sich je nach Gerätemodell unterscheiden. Die gezeigten Abbildungen dienen als Bedienungsbeispiele für den Fernseher.

### Unterstützte MUSIKDATEIEN (\*.MP3)

Bitrate 32 ~ 320

- Sampling rate MPEG1 Layer3 : 32kHz, 44,1 kHz, 48kHz
- Sampling rate MPEG2 Layer3 : 16kHz, 22,05kHz, 24kHz
- Sampling rate MPEG2.5 Layer3 : 8kHz, 11,025kHz, 12kHz

## Bildschirmanzeigen

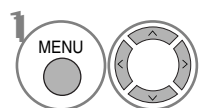

Wählen sie die option **USB**.

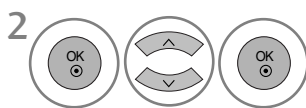

Wählen sie die option **Musikliste**.

- 1 Vorschau: Falls für eine Musikdatei ein Albumcover existiert (Albumbild), wird dieses eingeblendet.
- 2 In den übergeordneten Ordner wechseln.
- 3 Aktuelle Seite/Gesamtanzahl der Seiten
- 4 Gesamtanzahl markierter Musiktitel
- 5 Entsprechende Tasten auf der Fernbedienung



## Titelauswahl und Untermenü

Wie in der Abbildung gezeigt werden bis zu sechs Musiktitel pro Seite angezeigt.



- ▶ **Wiedergeben** (bei Stop): Ausgewählte Musiktitel abspielen.  
Nach der Wiedergabe eines Musiktitels wird der nächste Titel wiedergegeben. Sollten keine weiteren Musiktitel zur Wiedergabe ausgewählt worden sein, wird der nächste Titel im aktuellen Ordner abgespielt. Falls Sie einen anderen Ordner auswählen und auf die Taste OK drücken, wird die derzeitige Wiedergabe angehalten.
- ▶ **Wdg markiert**: (Markierte Titel wiedergeben): Wiedergabe der ausgewählten Musiktitel. Nach der Wiedergabe eines Titels wird automatisch der nächste ausgewählte Titel abgespielt.
- ▶ **Wdg beenden** (während Wiedergabe): Musikwiedergabe anhalten.
- ▶ **Wdg m. Foto**: Ausgewählte Musiktitel abspielen und Fotoliste anzeigen.
- ▶ **Alle markieren**: (Alle Markierungen aufheben): Alle Titelmarkierungen aufheben.
- ▶ **Mark. Aufheben**: Deselect all marked music titles.
- ▶ **Löschen** oder **Markierte Objekte löschen** (Nur FAT32-Dateisystem): Ausgewählte Musiktitel löschen
- ▶ **Schließen**: Popup-Menü schließen.

1 Zielordner oder Laufwerk auswählen.

2 Die gewünschten Musiktitel markieren.

3 Popup-Menü einblenden.

4 Das gewünschte Popup-Menü auswählen.

- Mit den Tasten **P**  $\wedge$   $\vee$  gelangen Sie auf der Musikseite nach oben/unten.
- Drücken Sie die Taste **MARK**, um den gewünschten Musiktitel zu markieren bzw. die Auswahl aufzuheben. Sie haben die Möglichkeit, einen oder mehrere Musiktitel zu markieren und nacheinander wiederzugeben. Wenn Sie beispielsweise nur einen Musiktitel wiederholt anhören wollen, markieren Sie lediglich nur diesen Titel. Falls keine Musiktitel markiert werden, werden alle Titel im Ordner nacheinander wiedergegeben.



• Betätigen Sie die Taste RETURN, um zum normalen Fernsehbild zurückzukehren.

# VERWENDUNG EINES USB-GERÄTES

- Falls während der Wiedergabe über einen längeren Zeitraum keine Taste gedrückt wird, werden die Wiedergabeinformationen (siehe Abbildung unten) als Bildschirmschoner angezeigt.
- Was ist ein 'Bildschirmschoner'  
Ein Bildschirmschoner dient dazu, das Einbrennen von Bildpunkten bei längerer Anzeige eines Standbildes auf dem Bildschirm zu verhindern.



## ! HINWEIS

- ▶ Während der Wiedergabe einer Musikdatei erscheint das Symbol  hinter dem Titelnamen.
- ▶ Beschädigte Musikdateien können nicht abgespielt werden. In diesem Fall die Spielzeit 00:00 angezeigt.
- ▶ Musiktitel, die von einem gebührenpflichtigen Anbieter heruntergeladen wurden und mit einem Kopierschutz versehen sind, können nicht abgespielt werden. In diesem Fall wird eine falsche Spielzeit angezeigt.
- ▶ Beim Drücken der Taste OK,  wird der Bildschirmschoner beendet.
- ▶ In diesem Modus stehen ebenfalls die Tasten **PLAY**(▶), **Pause**(||), , ▶▶, ◀◀ auf der Fernbedienung zur Verfügung.
- ▶ Wählen Sie mit der Taste ▶▶ den nächsten bzw. mit der Taste ◀◀ den vorherigen Musiktitel.

# FILMLISTE

Es können auf einem USB-Speichergerät gespeicherte Videodateien wiedergegeben werden. Die Filmliste wird angezeigt, sobald ein angeschlossenes USB-Gerät erkannt wird. Diese Liste wird zur Wiedergabe von Spielfilmdateien auf dem Fernseher benötigt. In der Liste werden die Spielfilme im USB-Ordner zur Wiedergabe angezeigt. Es können alle Spielfilme im Ordner oder die von Ihnen ausgewählten Dateien wiedergegeben werden. In der Filmliste werden Informationen zum Ordner und zur Videodatei angezeigt. Die Bildschirmmenüs Ihres Fernsehgerätes kann sich u. U. etwas von den Abbildungen unterscheiden. Die gezeigten Abbildungen dienen als Bedienungsbeispiele für den Fernseher.

Unterstützte FILMDATEIEN(\*.dat/\*.mpg/\*.mpeg/\*.ts/\*.trp/\*.tp/\*.vob/\*.mp4/\*.mkv/\*.avi/\*.divx)  
 Videoformate : DivX3.11, DivX4.12, DivX5.x, DivX6, Xvid1.00, Xvid1.01, Xvid1.02, Xvid1.03, Xvid 1.10-beta-1/beta-2, Mpeg-1, Mpeg-2, Mpeg-4, H.264/AVC  
 Audioformate : Dolby Digital, AAC, Mpeg, MP3, LPCM, HEAAC  
 Bitrate : zwischen 32 ~ 320kbps(MP3)  
 Untertitelformate : \*.smi/\*.srt/\*.sub(MicroDVD, SubViewer1.0/2.0)/\*.ass/\*.ssa/\*.txt(TMPlayer)/\*.psb(PowerDivx)

- Bestimmte selbsterstellte Untertitel werden u. U. nicht richtig angezeigt.
- Für Untertitel werden keine Sonderzeichen unterstützt.
- Für Untertitel werden keine HTML-Tags unterstützt.
- Untertitel in nicht unterstützten Sprachen können nicht angezeigt werden.
- Die Zeitinformationen einer Untertiteldatei sollten in aufsteigender Reihenfolge wiedergegeben werden.
- Das Bild könnte beim Ändern der Sprache kurzzeitig unterbrochen werden (Standbilder, schnellere Wiedergabe usw.)
- Eine beschädigte Videodatei wird u. U. nicht störungsfrei wiedergegeben, und bestimmte Player-Funktionen sind u. U. nicht möglich.
- Mit anderen Codierungsprogrammen erstellte Videodateien werden u. U. nicht störungsfrei wiedergegeben.
- Falls die Video- und Audio-Struktur der Aufnahmedatei nicht interleaved ist, wird entweder nur Bild oder nur Ton ausgegeben.
- HD-Videos mit einer maximalen Auflösung von 1920x1080 bei 25/30B oder 1280x720 bei 50/60B können je nach Bild angezeigt werden
- Videos mit einer höheren Auflösung als 1920x1080 bei 25/30B oder 1280x720 bei 50/60B werden je nach Bild u. U. nicht richtig angezeigt.
- Videodateien bestimmter Dateitypen und Formate werden u. U. nicht störungsfrei wiedergegeben.
- **Die maximale Bitrate abspielbarer Videodateien beträgt 20Mbps.**
- Eine störungsfreie Wiedergabe von mit Stufe 4.1 oder höher verschlüsselter H.264/AVC-Dateien kann nicht gewährleistet werden.
- Der DTS Audio-Codec wird nicht unterstützt.
- Videodateien mit einer Dateigröße von über 30GB können nicht wiedergegeben werden.
- Die DivX-Spielfilmdatei und die dazugehörige Untertiteldatei müssen sich im selben Ordner befinden.
- Der Name der Videodatei und der Untertiteldatei müssen identisch sein, um die Untertitel anzuzeigen.
- Die Wiedergabe von Videos über einen USB-Anschluss, der keine Hochgeschwindigkeitsverbindungen zulässt, ist u. U. nicht störungsfrei möglich.
- Mir GMC (Global Motion Compensation) verschlüsselte Dateien können u. U. nicht wiedergegeben werden.
- Während der Anzeige von Filmen über die Funktion Filmliste kann das Bild über die Tasten Energy Saving und AV Mode auf der Fernbedienung eingestellt werden. Die Benutzereinstellungen für einzelne Anzeigemodi ist nicht möglich.

Datei Dateierweiterung	Video-Decoder	Audio-Codec	Max. Auflösung
mpg, mpeg, vob	MPEG1, MPEG2	Dolby Digital, MPEG, MP3, LPCM	1920x1080@30p
dat	MPEG1	Dolby Digital, MPEG, MP3, LPCM	
ts, trp, tp	MPEG2, H.264/AVC	Dolby Digital, AAC, MPEG	
mp4	MPEG4 SP, MPEG4 ASP, Divx 3.11, Dvix 4.12, Dvix 5.x Dvix 6, Xvid 1.00, Xvid 1.01, Xvid 1.02, Xvid 1.03 Xvid 1.10-beta 1, Xvid 1.10-beta 2, H.264/AVC	Dolby Digital, HEAAC, AAC, MPEG, MP3, LPCM	
avi	MPEG 2, MPEG 4 SP, MPEG4 ASP, Divx 3.11, Divx 4, Divx 5, Divx 6 Xvid 1.00, Xvid 1.01, Xvid 1.02, Xvid 1.03, Xvid 1.10-beta 1 Xvid 1.10-beta 2, H.264/AVC	Dolby Digital, HEAAC, AAC, MPEG, MP3, LPCM	
mkv	H.264/AVC, MPEG 1, MPEG 2, MPEG 4 SP, MPEG4 ASP	Dolby Digital, HEAAC, AAC, MPEG, MP3, LPCM	
divx	MPEG 2, MPEG 4 SP, MPEG4 ASP, Divx 3.11, Divx 4, Divx 5, Divx 6 Xvid 1.00, Xvid 1.01, Xvid 1.02, Xvid 1.03, Xvid 1.10-beta 1 Xvid 1.10-beta 2, H.264/AVC	Dolby Digital, HEAAC, AAC, MPEG, MP3, LPCM	

# VERWENDUNG EINES USB-GERÄTES

## Bildschirmanzeigen

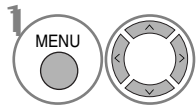

Wählen sie die option **USB**.

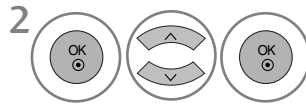

**Filmliste** auswählen.







- 1 In den übergeordneten Ordner wechseln
- 2 Aktuelle Seite/Gesamtzahl der Seiten
- 3 Gesamtzahl markierter Filmtitel
- 4 Entsprechende Tasten auf der Fernbedienung

Titel	Dauer
Up-Ordner	
Favorite Music	
The Aviator_(2004)_5CH_AC3_2CD	
Apple_(1992).Dvdrip	01:34:45
The Incredibles [REPACK_AC3_5.1c-CiM	01:15:30
The Incredibles [REPACK_AC3_5.1c-CiM	01:30:20

## Filmauswahl und Untermenü



- ▶ **Vorschau:** Zeigt eine Filmvorschau der aktuellen Datei.
- ▶ **Wiedergeben:** Ausgewählte Filme abspielen. Die DivX-Wiedergabe beginnt, wenn sich der Bildschirm ändert.
- ▶ **Alle markieren:** Alle Filmtitel im Ordner markieren.
- ▶ **Löschen oder Markierte Objekte löschen (Nur FAT32-Dateisystem):** Markierte Videodatei löschen.
- ▶ **Schließen:** Popup-Menü schließen.

- 1  Zielordner oder Laufwerk auswählen.
- 2   Gewünschte Filme auswählen.
- 3  Popup-Menü einblenden.
- 4   Das gewünschte Popup-Menü auswählen.

- Mit den Tasten **P**  $\wedge$   $\vee$  können Sie auf der Filmseite navigieren.
- Mit den Tasten **MARK** können Videos markiert bzw. Markierungen aufgehoben werden. Mehrere ausgewählte Filme werden nacheinander wiedergegeben.

• Betätigen Sie die Taste RETURN, um zum normalen Fernsehbild zurückzukehren.

### ! HINWEIS

- ▶ Falls eine Dateien nicht unterstützt wird, erscheint eine Meldung, dass dieses Dateiformat nicht unterstützt wird.

# VERWENDUNG EINES USB-GERÄTES

## Funktionen in der Filmliste



Bildgröße	◀ Vollbild ▶
Audiosprache	1
Untertitelsprache	Latin 1
· Sync	0
· Position	0
Schließen	

- ▶ **Bildgröße** : Auswahl des gewünschten Bildformates während der Filmwiedergabe.
- ▶ **Audiosprache & Untertitelsprache** : Ändern der Sprachgruppe für Ton/Untertitel während der Filmwiedergabe.
- ▶ **Sync** : Anpassen der Zeitsynchronisierung der Untertitel während der Filmwiedergabe von -10 Sek. bis +10 Sek. in Schritten zu 0,5 Sek.
- ▶ **Position** : Ändert die Position der Untertitel während der Filmwiedergabe entweder nach oben oder nach unten.

Untertitelsprache	Verfügbare Sprache
Latein1	Englisch, Spanisch, Französisch, Deutsch, Italienisch, Schwedisch, Finnisch, Niederländisch, Portugiesisch, Dänisch, Rumänisch, Norwegisch, Albanisch, Gälisch, Walisisch, Irisch, Katalanisch, Valenzianisch
Latein2	Bosnisch, Polnisch, Kroatisch, Tschechisch, Slowakisch, Slowenisch, Serbisch, Ungarisch
Latein4	Estnisch, Lettisch, Litauisch
Kyrrillisch	Bulgarisch, Makedonisch, Russisch, Ukrainisch, Kasachisch
Griechisch	Griechisch
Türkisch	Türkisch

### ! HINWEIS

- ▶ Es können nur im ASCII-CODE gespeicherte Dateien als Untertitel für einen Film verwendet werden.
- ▶ Eine Untertitelzeile darf maximal 500 Buchstaben und 500 Ziffern enthalten.
- ▶ Eine Untertiteldatei darf maximal 10.000 Synchronisierungsblöcke enthalten.

## Über die Fernbedienung

◀◀ / ▶▶	<p>Während der Wiedergabe: betätigen Sie mehrmals die Taste <b>REW</b>(◀◀) zum Erhöhen der Wiedergabegeschwindigkeit vor ◀◀(x2) -&gt; ◀◀◀◀(x4) -&gt; ◀◀◀◀◀◀(x8) -&gt; ◀◀◀◀◀◀◀◀(x16) -&gt; ◀◀◀◀◀◀◀◀◀◀◀◀(x32).</p> <p>betätigen Sie mehrmals die Taste <b>FF</b>(▶▶) zum Erhöhen der Wiedergabegeschwindigkeit zurück ▶▶(x2)-&gt; ▶▶▶▶(x4) -&gt; ▶▶▶▶▶▶(x8) -&gt; ▶▶▶▶▶▶▶▶(x16) -&gt; ▶▶▶▶▶▶▶▶▶▶(x32).</p> <ul style="list-style-type: none"> <li>▪ Durch mehrmaliges Drücken dieser Tasten wird die Wiedergabegeschwindigkeit vor/zurück erhöht.</li> </ul>
	<p>Drücken Sie während der Wiedergabe die Taste <b>Pause</b>(  ) .</p> <ul style="list-style-type: none"> <li>▪ Daraufhin wird ein Standbild angezeigt.</li> <li>▪ Falls während der Pause länger als 10 Minuten keine Taste auf der Fernbedienung gedrückt wird, wird die Wiedergabe fortgesetzt.</li> <li>▪ Betätigen Sie zur Wiedergabe in Zeitlupe die Taste <b>Pause</b>(  ) und anschließend die Taste <b>FF</b>(▶▶) .</li> </ul>
< >	<ul style="list-style-type: none"> <li>▪ Beim Drücken der Tasten &lt; oder &gt; während der Wiedergabe wird ein Symbol zur Anzeige der Filmposition auf dem Bildschirm eingeblendet.</li> </ul>
PLAY(▶)	<p>Betätigen Sie die Taste <b>PLAY</b>(▶), um zur normalen Wiedergabe zurückzukehren.</p>
ENERGY SAVING eS	<p>Betätigen Sie mehrmals die Taste <b>Energie sparen</b>, um die Helligkeit des Bildschirms zu ändern (siehe S. 67).</p>
AV MODE	<p>Betätigen Sie zur Auswahl der gewünschten Quelle mehrmals die Taste <b>AV MODE</b> (siehe S. 37).</p>



# DIVX-REGISTRIERUNGSCODE

Bestätigung des DivX-Registrierungscodes des Fernsehers. Mit Hilfe der Registrierungsnummer können Spielfilme über [www.divx.com/vod](http://www.divx.com/vod) ausgeliehen oder gekauft werden.

Die Wiedergabe von geliehenen oder gekauften DivX-Dateien ist mit einem DivX-Registrierungscodes eines anderen Fernsehers nicht möglich. (Nur DivX-Dateien mit demselben Registrierungscode wie der Fernseher sind abspielbar.)

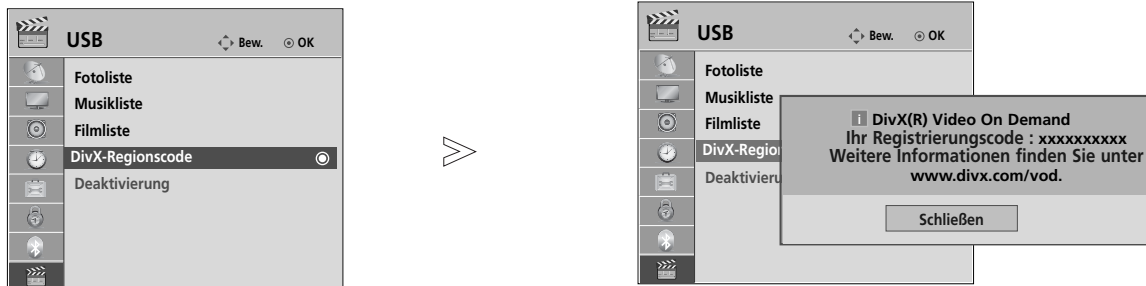

- Betätigen Sie die Taste **MENU**, um zum normalen Fernsehbild zurückzukehren.
- Betätigen Sie die Taste **RETURN**, um zum vorherigen Menübildschirm zurückzukehren.



“DivX Certified zur Wiedergabe von DivX-Video mit bis zu HD 1080p, einschließlich Premium-Inhalte”  
**ÜBER DIVX-VIDEO:** DivX® ist ein von DivX, Inc. entwickeltes digitales Videoformat. Dies ist ein offizielles DivX Certified- oder DivX Ultra Certified-Gerät zur Wiedergabe von DivX-Video.  
 Weitere Informationen sowie Software zur Konvertierung Ihrer Dateien in das DivX-Videoformat erhalten Sie unter [www.divx.com](http://www.divx.com).  
**ÜBER DIVX VIDEO-ON-DEMAND:** Dieses DivX® Certified-Gerät muss zur Wiedergabe von DivX Video-on-Demand (VOD) registriert werden.  
 Eine Registrierungskennung kann im Abschnitt DivX VOD im Menü Geräteeinstellungen erstellt werden.  
 Geben Sie diese Kennung unter [vod.divx.com](http://vod.divx.com) an, um die Registrierung abzuschließen und weitere Informationen zu DivX VOD zu erhalten.

## ! HINWEIS







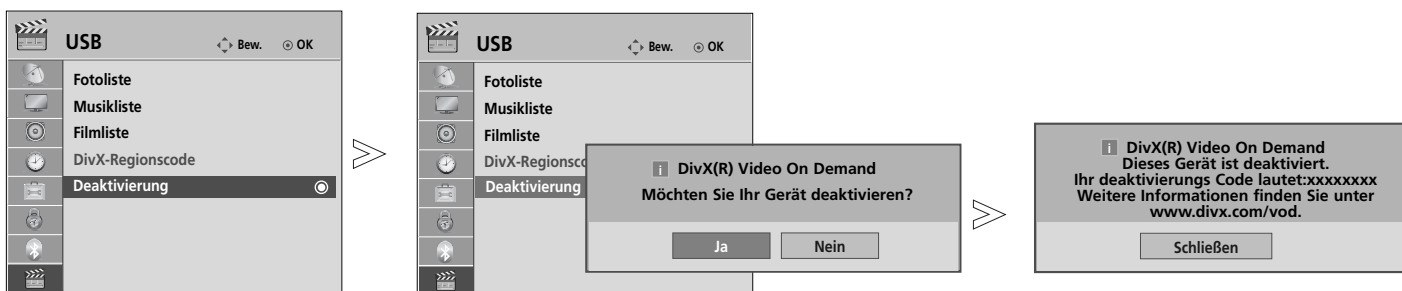

- ▶ Es werden folgende Videodateien unterstützt:  
 Auflösung: unter 1920x1080 BxH Bildpunkte  
 Bildrate: unter 30 Bilder/Sek. (1920x1080), unter 60 Bilder/Sek. (unter 1280x720)
- ▶ Video-Codec : MPEG 1, MPEG 2, MPEG 4, H.264/AVC, DivX 3.11, DivX 4.12, DivX 5.x, DivX 6, Xvid 1.00, Xvid 1.01, Xvid 1.02, Xvid 1.03, Xvid 1.10-beta1, Xvid 1.10-beta2

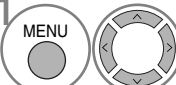
# VERWENDUNG EINES USB-GERÄTES

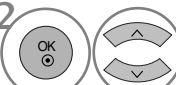
## DEAKTIVIERUNG

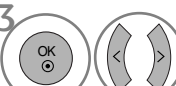
Die Funktion Deaktivierung dient zur Deaktivierung von Geräten eines Benutzers, der bereits die erlaubte Anzahl über den Webserver aktivierter Geräte erreicht hat, wodurch keine weiteren Geräte mehr aktiviert werden können. Der DivX VOD-Dienst erlaubt seinen Kunden, bis zu sechs Geräte für ein einziges Konto zu aktivieren, jedoch nicht einen Austausch oder eine Deaktivierung eines dieser Geräte. Der Kunde muss sich zu diesem Zweck an den DivX-Support wenden und das Löschen einer Aktivierung beantragen.















-  **1** MENU  **USB** auswählen.
-  **2** OK  **Deaktivierung** wählen.
-  **3** OK  Wählen sie die option **Ja**.
-  **4** OK  **Deaktivierung** aufrufen.

- Betätigen Sie die Taste **MENU**, um zum normalen Fernsehbild zurückzukehren.
- Betätigen Sie die Taste **RETURN**, um zum vorherigen Menübildschirm zurückzukehren.

# EPG (ELECTRONIC PROGRAMME GUIDE – ELEKTRONISCHER PROGRAMMFÜHRER) (IM DIGITALMODUS)

Dieses System verfügt über einen elektronischen Programmführer (EPG), um Ihnen bei der Navigation durch die möglichen Programme zu helfen. Der EPG bietet beispielsweise Programmlisten sowie Start- und Endzeiten für alle verfügbaren Sender. Außerdem bietet der EPG oft detaillierte Informationen zu Sendungen (die Verfügbarkeit und der Umfang dieser Informationen sind abhängig vom jeweiligen Sender). Diese Funktion kann nur genutzt werden, wenn die EPG-Informationen von der Sendeanstalt ausgestrahlt werden. Der EPG zeigt die Programmbeschreibungen für die nächsten 8 Tage an.



	Hier werden die aktuellen Bildschirminformationen angezeigt.		Wird im Teletext-Modus angezeigt.
	Wird im DTV-Modus angezeigt.		Wird bei Anzeige von Untertiteln angezeigt.
	Wird im Radio-Modus angezeigt.		Wird für verschlüsselte Sender angezeigt.
	Wird im MHEG-Modus angezeigt.		Wird für Dolby angezeigt.
	Wird bei AAC-Programmen angezeigt.		Wird bei Dolby Digital PLUS-Programmen angezeigt.
	Bildformat der ausgestrahlten Sendung		
	Bildformat der ausgestrahlten Sendung		

576i/p, 720p, 1080i/p : Auflösung der ausgestrahlten Sendung

## Ein-/Ausschalten des EPG

 1 Programmvorschau ein- oder ausblenden.

## Wählt ein Programm aus.

 1 oder  Das gewünschte Programm auswählen.

 2 Die Programmvorschau wird nach dem Umschalten zum ausgewählten Programm ausgeblendet.

## Tastenfunktion im Fernsehprogrammmodus Jetzt/Gleich

Sie können eine Sendung anschauen und die folgende Sendung programmieren.

 ROT EPG-Modus ändern.

 GELB Aufrufen des Einstellungsmodus für eine Timer-Aufnahme/Erinnerung.

 BLAU Aufrufen einer Liste der Timer-Aufnahmen/Erinnerungen

 Die Programmvorschau wird nach dem Umschalten zum ausgewählten Programm ausgeblendet.

 Wählen Sie Jetzt oder Gleich aus.

 Wählt das Senderprogramm aus.

 Vorherige/Nächste Seite.

**Programmführer**

1 YLE TV1 6 Apr. 2007 15:09

ALLE	JETZT	WEITER
1 YLE TV1	That '70s show	Keno
2 YLE TV2	Your World Today	World Business
4 TV..	Legenen om Den....	Fantomen
5 YLE FST	Naturtimmen	Kritiskt
6 CNN	Lyssna	ABC
8 YLE24	Glamour	Tänään otsikoissa

FAV Favoriten INFO Information Pr. ändern TV/RAD RADIO  
Modus Zeitplan Aufnahmeliste







 oder  Schaltet den EPG aus.

 Wählt TV oder Radio aus.





 Detailinformationen ein/aus.

# EPG (ELECTRONIC PROGRAMME GUIDE – ELEKTRO- NISCHER PROGRAMMFÜHRER) (IM DIGITALMODUS)

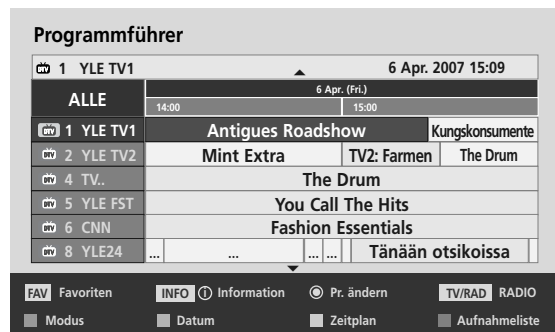





## Tastenfunktionen im 8-Tage-Fernsehprogrammmodus

-  **ROT** EPG-Modus ändern.
-  **GRÜN** Ruft den Datumseinstellungsmodus auf.
-  **GELB** Aufrufen des Einstellungsmodus für eine Timer-Aufnahme/Erinnerung.
-  **BLAU** Aufrufen einer Liste der Timer-Aufnahmen/Erinnerungen.
-  Die Programmvorschau wird nach dem Umschalten zum ausgewählten Programm ausgeblendet.
-  Programm auswählen.
-  Wählt das Senderprogramm aus.





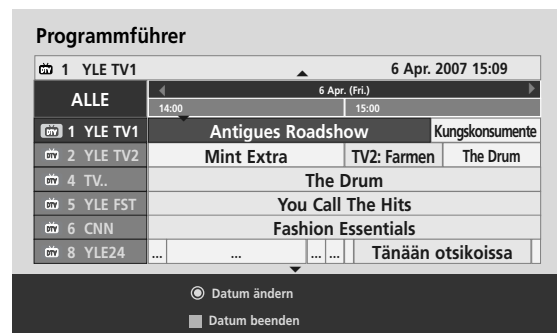

-  Vorherige/Nächste Seite.
-  oder  Schaltet den EPG aus.
-  Wählt TV oder Radio aus.
-  Detailinformationen ein/aus.

## Tastenfunktionen im Datumsänderungsmodus

-  **GRÜN** Schaltet den Datumseinstellungsmodus aus.
-  Wechselt zum gewählten Datum.
-  Wählt ein Datum aus.
-  Schaltet den Datumseinstellungsmodus aus.
-  oder  Schaltet den EPG aus.

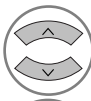

## Tastenfunktionen bei Anzeige der erweiterten Beschreibung



-  Text nach oben/unten.
-  **GELB** Aufrufen des Einstellungsmodus für eine Timer-Aufnahme/Erinnerung
-  oder  Detailinformationen ein/aus.
-  Schaltet den EPG aus.



## Tastenfunktionen im Aufnahme-/Erinnerungsmodus

Es kann eine Start- oder Endzeit für eine Aufnahme festgelegt werden, zusammen mit einer Erinnerung für die Startzeit, wobei die Endzeit grau unterlegt wird.

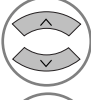
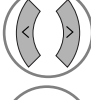
- Diese Funktion ist nur verfügbar, wenn über ein SCART-Kabel an den DTV-OUT(AV2)-Anschluss ein Aufnahmegerät angeschlossen ist, das die Aufnahme über ein Steuersignal auf Pin 8 des SCART-Kabels initiiert.



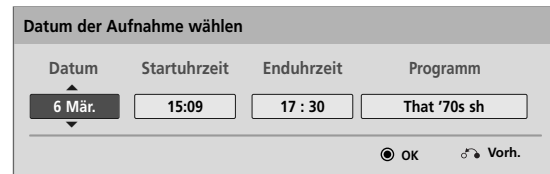



-  Zur Programmvorschau oder zum Zeitplan wechseln.
-  Aufnahme oder Rest auswählen.  
Funktionseinstellung.
-  Datum, Start-/Endzeit oder Programm auswählen.
-  Speichert Timer-Aufnahme/Erinnerung.





## Tastenfunktionen während der Programmierung

Falls Die eine Liste mit Programmierungen erstellt haben, wird eine programmierte Sendung zur eingegebenen Zeit angezeigt, selbst wenn Sie gerade eine andere Sendung anschauen.

Bei eingblendetem Fenster sind nur die Tasten Auf/Ab/OK/Return aktiviert.

-  **ROT** Neue manuelle Aufnahme hinzufügen.
-  **GRUN** Neue Programmierung hinzufügen.
-  oder  Wechselt in den Fernsehprogrammmodus.
-  Schaltet den EPG aus.
-  Wählen Sie die gewünschte Option (Ändern/Löschen/Alle löschen).

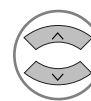

-  Programmierungen auswählen.
-  Vorherige/Nächste Seite.

# BILDSTEUERUNG

## BILDGRÖSSE (SEITENVERHÄLTNIS)

Der Fernseher unterstützt verschiedene Bildformates; 16:9, Just scan Originalgröße, Volle Breite, 4:3, 14:9, Zoom und Kino-Zoom.

Wenn über einen längeren Zeitraum ein stehendes Bild am Bildschirm angezeigt wird, kann sich dieses Bild auf dem Bildschirm einbrennen und sichtbar bleiben.

Sie können den vergrößerten Bildausschnitt über die Tasten  $\wedge$   $\vee$  anpassen.

Diese Funktion ist für folgende Signale verfügbar.

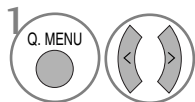

1 Wählen sie die option **Format**.



2 Wählen Sie das gewünschte Bildformat aus.

- Die Option Bildformat kann auch im Menü BILD eingestellt werden.
- Wählen Sie im Menü Seitenverhältnis für die Zoom-Einstellung entweder **14:9**, **Zoom** und **Kino Zoom**. Nach der Einstellung des Zooms wird das Q.Menu eingeblendet.

### • 16:9

Genießen Sie das Kinoformat (bei Filmen im Bildformat 16:9) oder bei normalen TV-Programmen den 16:9-Modus. Dabei ist die 16:9-Bildschirmansicht mit der 4:3-Ansicht identisch, jedoch wird der Ausschnitt rechts und links vergrößert, so dass der 16:9-Bildschirm ganz ausgefüllt ist..



### • Just Scan

Im folgenden Auswahl wird beschrieben, wie Sie eine optimale hochauflösende Bildqualität ohne jegliche Verluste erreichen.

Hinweis: Störungen des Originalbildes sind an den Rändern zu beobachten.



### • Originalgröße

Wenn Ihr Fernsehgerät ein Breitbild-Signal empfängt, wird es automatisch an das Bildformat angepasst, das gesendet werden soll.



### • Volle Breite

Wenn das Fernsehgerät ein Widescreen-Signal erhält, muss das Bild im nichtlinearen Seitenverhältnis horizontal oder vertikal angepasst werden, um den gesamten Bildschirm auszufüllen.



• **4:3**

Dieses Bildformat entspricht dem "normalen" Fernsehbild mit einem Seitenverhältnis von 4:3.



• **14:9**

Genießen Sie bei Filmen im Bildformat 14:9 oder bei normalen TV-programmen den 14:9-Modus. Der 14:9-Bildschirm zeigt den gleichen Bildschirmausschnitt, jedoch wird der 4:3-Bildschirm oben und unten sowie rechts und links vergrößert, so dass der 14:9-Bildschirm ganz ausgefüllt ist.



• **Zoom**

Durch folgende Auswahl wird das Bild ohne jegliche Veränderung gezeigt, wobei der gesamte Bildschirm ausgefüllt wird. Das Bild wird jedoch oben und unten abgeschnitten.

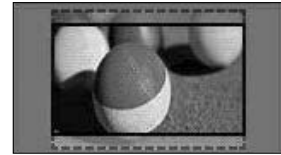

• **Kino-Zoom**

Wählen Sie die Option Kino-Zoom, um das Bild bei gleichbleibendem Seitenverhältnis zu vergrößern.

Hinweis: Beim Vergrößern oder Verkleinern eines Bildes können Verzerrungen auftreten.



◀ oder ▶ Vergrößerungsfaktor im Kino-Zoom einstellen. Es kann eine Einstellung zwischen 1 und 16 gewählt werden.  
Tasten ▼ oder ▲ Bild verschieben.

**! HINWEIS**

- ▶ Die Optionen **4:3**, **16:9** (Breitbild), **14:9**, **Zoom/Kino-Zoom** können nur im Component-Modus.
- ▶ Die Optionen **4:3**, Originalgröße, **16:9** (Breitbild), **14:9**, **Zoom/Kino-Zoom** HDMI-Modus.
- ▶ Die Optionen **4:3** und **16:9** (Breitbild) können nur im RGB-PC- und HDMI-PC-Modus ausgewählt werden.
- ▶ Im DTV/HDMI/Komponente-Modus (über 720p) ist die Funktion Nur suchen verfügbar.
- ▶ Im Analog-/AV-Modus ist das Format Volle Breite verfügbar.

# BILDSTEUERUNG

## BILDASSISTENT



Mit dieser Funktion kann die Bildqualität des Originalbildes eingestellt werden.

Die kann Bild Qualität kann durch Kalibrierung der Schwarz- und Weißwerte usw. eingestellt werden. Über die folgenden Schritte kann der Benutzer die Bildqualität einstellen.

Das Ergebnis kann nach der Auswahl von Niedrig, Empfohlen oder Hoch als Vorschau angesehen werden.

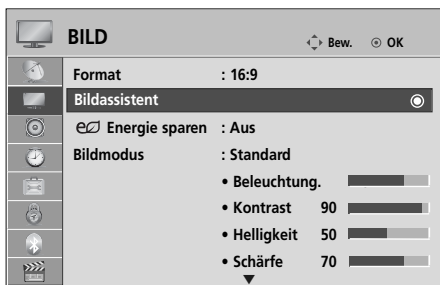

Die Einstellungen Farbe, Farbton und H/V-Bildschärfe werden für den RGB-PC-/HDMI-PC-/DVI-PC-Modus nicht übernommen.



1   Wählen sie die option **BILD**.

2    Auswählen **Bildassistent**.

3   Schwarzpegel, Schwarzwert, Schwarzwert, Farbe, Farbton, H. Schärfe, V. Schärfe, Farbtemperatur, Dynamischer Kontrast, Farbverstärkung, Beleuchtung.

4    Eingangsquelle zum Übernehmen der Einstellungen auswählen.

5 

- Änderungen werden beim Beenden der Einstellungen vor dem Ausführen des letzten Schrittes nicht übernommen.
- Die Einstellungen werden unter Expert1 gespeichert.
- Nachdem die Bildqualität über den Bild-Assistenten eingestellt wurde, wird die Option Energie sparen auf Aus eingestellt.

- Betätigen Sie die Taste **MENU**, um zum normalen Fernsehbild zurückzukehren.
- Betätigen Sie die Taste **RETURN**, um zum vorherigen Menübildschirm zurückzukehren.



## e/ ENERGIE SPAREN

Im Stromsparbetrieb wird der Stromverbrauch des Fernsehgerätes verringert.



Die Werkseinstellungen entsprechen den Energy Star-Richtlinien und bieten einen optimalen Anzeigekomfort für zu Hause.



Die Helligkeit des Bildschirms kann durch Einstellung der Option Stromsparbetrieb oder im Anzeigemodus geändert werden.

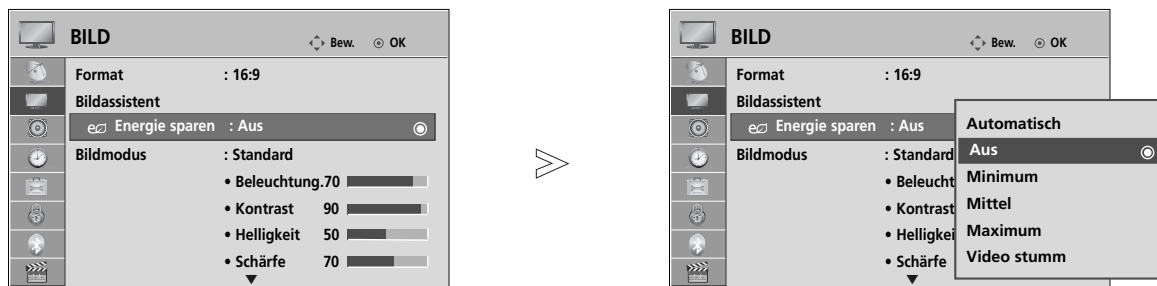

Eine Änderung der Einstellungen des Stromsparmodus wird im MHEG-Modus nach dem Schließen einer MHEG-Datei übernommen.

Bei Auswahl von 'Bildschirm aus' beim Radio hören wird der Stromverbrauch gesenkt.



1   Wählen sie die option **BILD**.

2   Auswählen **e/ Energie sparen**.

3   Auswählen **Automatisch, Aus, Minimum, Mittel, Maximum** oder **Video stumm**.

- Betätigen Sie die Taste **MENU**, um zum normalen Fernsehbild zurückzukehren.
- Betätigen Sie die Taste **RETURN**, um zum vorherigen Menübildschirm zurückzukehren.

- Bei Auswahl von Bildschirm aus wird der Fernseher nach drei Sekunden ausgeschaltet.
- Bei aktivierter Einstellung "**Energie sparen-Auto, Minimal, Mittel, Maximal**" ist die Funktion Hintergrundbeleuchtung nicht möglich.
- Diese Funktion kann ebenfalls über Taste **Energie sparen** auf der Fernbedienung aufgerufen werden.
- Bei Auswahl der Option Autom. wird die Hintergrundbeleuchtung automatisch über den Intelligenter Sensor durch Messung der Umgebungsbedingungen eingestellt, falls der Fernseher einen Intelligenter Sensor besitzt.





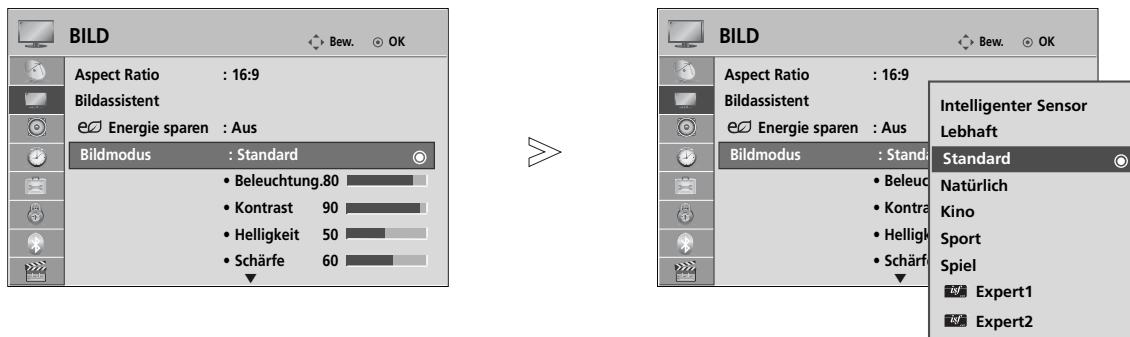

# BILDSTEUERUNG

## VORKONFIGURIERTE BILDEINSTELLUNGEN

### Voreingestellte Bildmodi

<b>Lebhaft</b>	Erhöhen von Kontrast, Helligkeit, Farbe und Bildschärfe für ein lebendiges Bild.
<b>Standard</b>	Für die häufigste Bildanzeige.
<b>Natürlich</b>	Für die natürlichste Bildanzeige.
<b>Kino</b>	Bild beim Anschauen von Spielfilmen optimieren.
<b>Sport</b>	Bild beim Anschauen von Sportsendungen optimieren.
<b>Spiel</b>	Bild für Videospiele optimieren.



- 1   Wählen sie die option **BILD**.
- 2   Wählen sie die option **Bildmodus**.
- 3   Wählen Sie die Option **Intelligenter Sensor, Lebhaft, Standard, Natürlich, Kino, Sport** oder **Spiel**.

- Betätigen Sie die Taste **MENU**, um zum normalen Fernsehbild zurückzukehren.
- Betätigen Sie die Taste **RETURN**, um zum vorherigen Menübildschirm zurückzukehren.

- Mithilfe der Option **Bildmodus** wird das bestmögliche Bild für den Fernseher eingestellt. Wählen Sie im Menü **Bildmodus** den vor eingestellten Wert nach Programmkategorien aus.
- Bei eingeschaltetem Intelligenter Sensor wird das optimale Bild je nach den Umgebungsbedingungen automatisch eingestellt.
- Der Anzeigemodus kann ebenfalls im Q.Menu eingestellt werden.
- **Intelligenter Sensor** : Passt das Bild den äußeren Bedingungen an.

# MANUELLE BILDANPASSUNG

## Option Benutzer unter Bildmodus

### Beleuchtung

Einstellen der Helligkeit für den Bildschirm bzw. für den LCD-Bildschirm.

Beim Einstellen der Helligkeit am Gerät sollte ebenfalls die Hintergrundbeleuchtung angepasst werden.

### Kontrast

Einstellen des Signalpegels für Schwarz und Weiß des Bildes. Bei stark gesättigten hellen Bildbereichen sollte der Kontrast eingestellt werden.

### Helligkeit

Einstellen eines Grundwertes für die Bildhelligkeit.

### Schärfe

Stellt die Schärfe der Konturen zwischen hellen und dunklen Bildbereichen ein. Je geringer der Wert, desto weicher das Bild.

### Farbe





Verändert die Intensität aller Farben

### Farbton

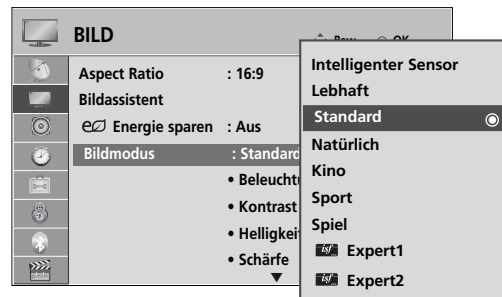
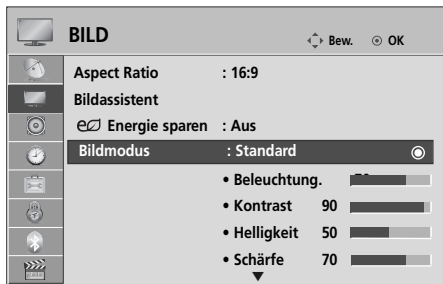
Stellt die Ausgewogenheit roter und grüner Farbtöne ein.

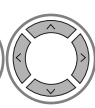
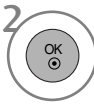
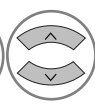
Diese Funktionen stehen bei aktiviertem "Intelligenter Sensor" nicht zur Verfügung.

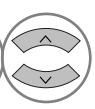
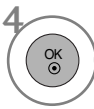
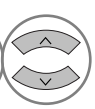

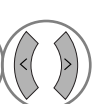
- 1   Wählen sie die option **BILD**.
- 2   Wählen sie die option **Bildmodus**.
- 3   Select **Lebhaft, Standard, Natürlich, Kino, Sport** oder **Spiel**.
- 4   Wählen Sie die Option **Beleuchtung, Kontrast, Helligkeit, Schärfe, Farbe** oder **Farbton**.
- 5   Nehmen Sie die jeweiligen Einstellungen vor.

### • Vorteile der Hintergrundbeleuchtung

- Der Stromverbrauch wird um bis zu 60% verringert.
- Die Helligkeit schwarzer Bereiche wird verringert. (Da das Schwarz eine höhere Tiefe besitzt, wird das Bild in höherer Qualität angezeigt.)
- Die Helligkeit kann unter Einhaltung der ursprünglichen Signalaufklärung eingestellt werden.

- Betätigen Sie die Taste **MENU**, um zum normalen Fernsehbild zurückzukehren.
- Betätigen Sie die Taste **RETURN**, um zum vorherigen Menübildschirm zurückzukehren.

### ! HINWEIS

- ▶ Im RGB-PC/HDMI-PC-Modus können die Optionen **Farbe, Schärfe** und **Farbton** nicht verändert werden.
- ▶ Bei Auswahl von **Expert 1/2** stehen die Optionen **Beleuchtung, Kontrast, Helligkeit, H. Schärfe, V. Schärfe, Farbe** und **Farbton** zur Verfügung.

# BILDSTEUERUNG

## BILDVERBESSERUNGSTECHNOLOGIE

Der Bildschirm kann für jeden Anzeigemodus kalibriert werden, oder es der Videowert kann für eine bestimmte Videoanzeige angepasst werden.

Jeder Eingang besitzt einen eigenen Videowert.

Um den Bildschirm nach Vornehmen der Einstellung für jeden Anzeigemodus auf die Werkseinstellungen zurückzusetzen, führen Sie für jeden Anzeigemodus die Funktion "Zurücksetzen" aus.

Die Ausführung des Fernsehers kann von den Abbildungen abweichen.

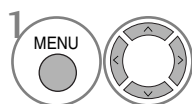
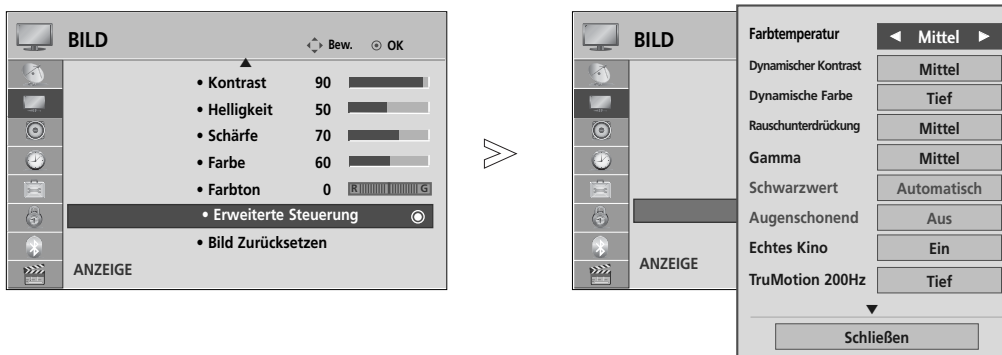

1 Wählen sie die option **BILD**.

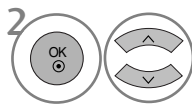

2 Wählen sie die option **Erweiterte Steuerung**.

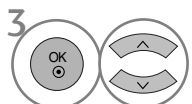

3 Gewünschte Quelle auswählen.:

**Farbtemperatur, Dynamischer Kontrast, Dynamische Farbe, Rauschunterdrückung, Gamma, Schwarzwert, Augenschonend, Echtes Kino, TruMotion 200Hz oder TruMotion 100Hz, Farbe Gamut, Konturenverstärkung, xvYCC oder OPC. (Siehe S. 72~73)**

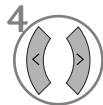

4 Wählen Sie eine gewünschte Quelle aus.

- Betätigen Sie die Taste **MENU**, um zum normalen Fernsehbild zurückzukehren.
- Betätigen Sie die Taste **RETURN**, um zum vorherigen Menübildschirm zurückzukehren.









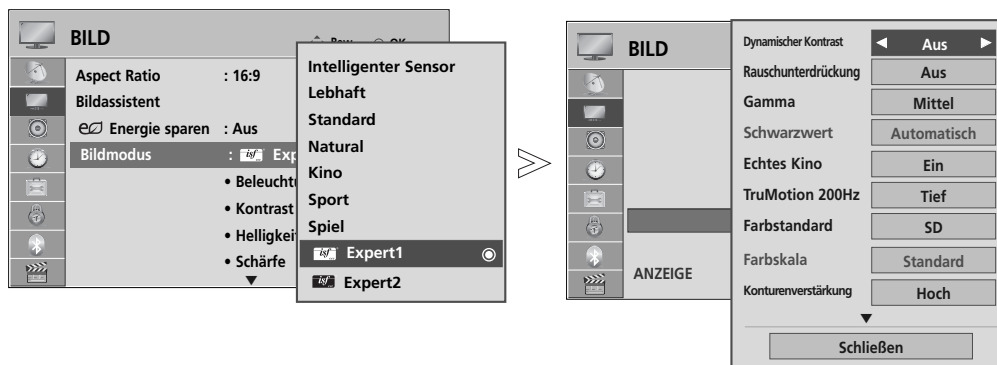

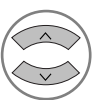

# Experten-Bildeinstellung

Über die Zusatzkategorien **Expert1** und **Expert2** kann der Benutzer detaillierte Einstellungen für eine optimale Bildqualität vornehmen.

Diese Funktion wird ebenfalls von Technikern zur Optimierung der Leistung des Fernsehers bei der Anzeige bestimmter Videos genutzt.

Die Ausführung des Fernsehers kann von den Abbildungen abweichen.



-   Wählen sie die option **BILD**.
-   Wählen sie die option **Bildmodus**.
-   Wählen Sie die Option  **Expert1** oder  **Expert2**.
-   Wählen sie die option **Experteneinstellung**.
-   Wählen Sie eine gewünschte Quelle aus.
-   Nehmen Sie die jeweiligen Einstellungen vor.

- Betätigen Sie die Taste **MENU**, um zum normalen Fernsehbild zurückzukehren.
- Betätigen Sie die Taste **RETURN**, um zum vorherigen Menübildschirm zurückzukehren.

# BILDSTEUERUNG

\*Diese Funktion ist in einigen Ländern nicht verfügbar.

<b>Farbtemperatur (Erweiterte Steuerung) (Warm/Mittel/Kalt)</b>	<ul style="list-style-type: none"> <li>■ Wählen Sie eine der drei automatischen Farbeinstellungen. In der Einstellung Warm werden warme Farben wie Rot verstärkt. In der Einstellung Kühl werden die Farben weniger kraftvoll und mit einem Blaustich dargestellt.</li> </ul>
<b>Dynamischer Kontrast (Aus/Tief/Mittel/Hoch)</b>	<ul style="list-style-type: none"> <li>■ Einstellen des Kontrasts für die Bildschirmhelligkeit auf einen optimalen Wert. Dabei wird das Bild optimiert, indem helle Bereiche heller und dunkle Bereiche dunkler dargestellt werden.</li> </ul>
<b>Dynamische Farbe (Aus/Tief/Hoch )</b>	<ul style="list-style-type: none"> <li>■ Einstellen der Farben für ein lebendigeres, satteres und klareres Bild. Mit Hilfe dieser Funktion werden der Farbton, die Sättigung und die Leuchtkraft erhöht, so dass die Farben Rot, Blau, Grün und Weiß lebendiger erscheinen.</li> </ul>
<b>Rauschunterdrückung (Aus/Tief/Mittel/Hoch)</b>	<ul style="list-style-type: none"> <li>■ Verringern von Bildschirmrauschen ohne Verringerung der Bildqualität.</li> </ul>
<b>Gamma (Tief/Mittel/Hoch)</b>	<ul style="list-style-type: none"> <li>■ Einstellen der Helligkeit dunkler Bereiche und mittlerer Graustufen des Bildes <ul style="list-style-type: none"> <li>• <b>Tief</b> : Dunkle und mittlere Graustufen des Bildes heller darstellen.</li> <li>• <b>Mittel</b>: Normale Darstellungswerte.</li> <li>• <b>Hoch</b>: Dunkle und mittlere Graustufen des Bildes dunkler darstellen.</li> </ul> </li> </ul>
<b>Schwarzwert (Tief/Hoch)</b>	<ul style="list-style-type: none"> <li>• <b>Tief</b> : Das Bild wird dunkler.</li> <li>• <b>Hoch</b>: Das Bild wird heller.</li> <li>• <b>Autom.</b> : Der Schwarzpegel des Bildes wird automatisch auf Hoch oder Niedrig eingestellt. <ul style="list-style-type: none"> <li>■ <b>Einstellen des Schwarzpegels für den Bildschirm auf einen optimalen Wert.</b></li> <li>■ Diese Funktion dient in den folgenden Betriebsarten zur Auswahl von "Tief" oder "Hoch": AV (NTSC-M), HDMI oder Component. Ansonsten wird der Wert für "Schwarzpegel" auf "Autom." eingestellt.</li> </ul> </li> </ul>
<b>Augenschonend (Ein/Aus)</b>	<ul style="list-style-type: none"> <li>* Diese Funktion ist in einigen Ländern nicht verfügbar.</li> <li>■ Die Helligkeit wird so eingestellt, dass das Bild nicht zu hell dargestellt wird. Ein sehr helles Bild wird gedimmt.</li> <li>■ Diese Funktion ist im "<b>Anzeigemodus-Bewegung, Kino, Intelligenter Sensor</b>" nicht möglich.</li> </ul>
<b>Echtes Kino (Ein/Aus)</b>	<ul style="list-style-type: none"> <li>■ Videofilme können in Kinoqualität angezeigt werden, indem das Bildruckeln beseitigt wird.</li> <li>■ Verwenden Sie diese Funktion beim Anschauen von Spielfilmen.</li> <li>■ Diese Funktion ist nur möglich, wenn die Option TruMotion deaktiviert ist.</li> </ul>
<b>TruMotion 100Hz oder TruMotion 200Hz (Aus/Tief/Hoch )</b>	<ul style="list-style-type: none"> <li>*Diese Funktion ist in einigen Ländern nicht verfügbar.</li> <li>• <b>Hoch</b> : Für weichere Bildbewegungen.</li> <li>• <b>Tief</b> : Für weiche Bildbewegungen. Diese Einstellung eignet sich zum normalen Fernsehen.</li> <li>• <b>Aus</b> : Verwenden Sie diese Einstellung, wenn das Bild in den Einstellungen "Hoch" und "Gering" verzerrt ist.</li> <li>■ Mit Hilfe von TruMotion 100Hz werden Unschärfen bei schnell bewegten Szenen durch Anzeige von 100 Bildern pro Sekunde verringert.</li> <li>■ In der Einstellung TruMotion 200Hz werden 200 Bilder pro Sekunde angezeigt, indem die 100 Hz-Technologie und die Hintergrundlichtabtastung kombiniert werden. Diese Technologie wurde von Intertek &amp; TÜV Rheinland geprüft.</li> <li>■ Wird für die beste Bildqualität ohne Bewegungsunschärfe oder Zucken verwendet, wenn Sie eine schnelle Bild- oder Filmquelle anwählen.</li> <li>■ Diese Funktion ist im RGB-PC und HDMI-PC-Modus nicht möglich.</li> <li>■ Bei aktivierter "TruMotion 100Hz" oder "TruMotion 200Hz"-Funktion können Bildverzerrungen auftreten. Stellen Sie in diesem Fall die Funktion "TruMotion 100Hz" oder "TruMotion 200Hz" auf "Aus" ein.</li> </ul>





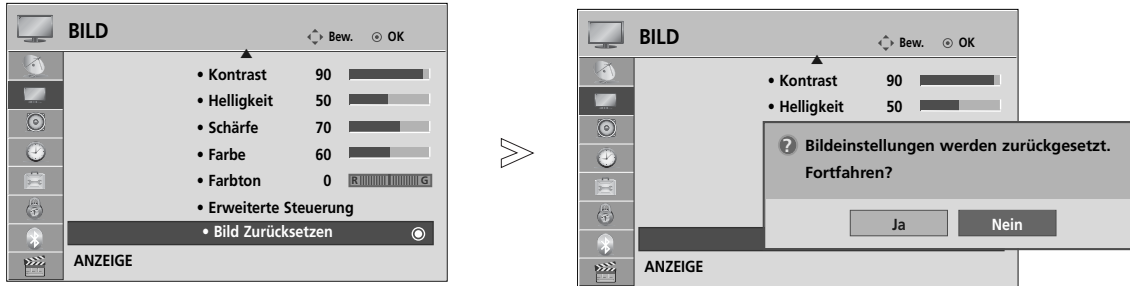

<b>Farbskala</b> (Breit/Standard)	<ul style="list-style-type: none"> <li>• <b>Standard</b> : Darstellung des Eingangssignals in den Originalfarben gemäß Farbnorm, unabhängig von den Anzeigeeigenschaften.</li> <li>• <b>Breit</b>: Verwendung und Anzeige eines umfangreichen Farbbereichs der Anzeige.           <ul style="list-style-type: none"> <li>■ Maximierung des darstellbaren Farbbereichs.</li> </ul> </li> </ul>
Konturenverstärkung (Aus/Tief/Hoch)	<ul style="list-style-type: none"> <li>■ Für ein klareres und ausgeprägteres Bild mit natürlich dargestellten Ecken des Films.</li> <li>■ Diese Funktion wird im "Anzeigemodus - Expert" aktiviert.</li> </ul>
<b>xvYCC</b> (Automatisch/Aus/Ein)	<ul style="list-style-type: none"> <li>* Diese Funktion ist in einigen Ländern nicht verfügbar.</li> <li>■ Mit dieser Funktion werden üppige Farben dargestellt.</li> <li>■ Diese Funktion wird im "Anzeigemodus - Kino, Expert" aktiviert, sobald ein xvYCC-Signal am HDMI-Eingang anliegt.</li> </ul>
<b>OPC</b> (Ein/Aus)	<ul style="list-style-type: none"> <li>* Diese Funktion ist in einigen Ländern nicht verfügbar.</li> <li>■ Mit Hilfe dieser Technologie wird der Stromverbrauch unter Beibehaltung der Helligkeit verringert, so dass der Kontrast verbessert wird.</li> </ul>
<b>Farbstandard</b> (SD/HD)	<ul style="list-style-type: none"> <li>■ Konvertieren der Farbinformationen verschiedener Videos nach HD-Farbe. Diese Funktion wird für die Farbformate SD-Video (BT-601) und HD-Video (BT-709) genutzt.</li> </ul>
<b>Expertenmuster</b> (Aus/Expert1/Expert2)	<ul style="list-style-type: none"> <li>■ Dieses Muster dient zur professionellen Einstellung.</li> <li>■ Diese Funktion wird im "Anzeigemodus - Expert" beim DTV-Empfang aktiviert.</li> </ul>
<b>Farbfilter</b> (Aus/ROT/GRUN/BLAU)	<ul style="list-style-type: none"> <li>■ Mit dieser Funktion werden bestimmte Farben eines Videos gefiltert. Der RGB-Filter kann zur exakten Einstellung der Farbsättigung und des Farbtons genutzt werden.</li> </ul>
<b>Farbtemperatur</b> [Experteneinstellung] (Mittel/Warm/Kalt)	<ul style="list-style-type: none"> <li>■ Mit dieser Funktion wird die Gesamtfarbe des Bildschirms vom Benutzer angepasst.           <ol style="list-style-type: none"> <li>a. • Methode: 2-Punkt               <ul style="list-style-type: none"> <li>• Muster: Innen, Außen</li> <li>• Kontrast Rot/Grün/Blau, Helligkeit Rot/Grün/Blau: Einstellungsbereich -50 bis +50.</li> </ul> </li> <li>b. • Methode: 10-Punkt IRE               <ul style="list-style-type: none"> <li>• Muster: Innen, Außen</li> <li>• IRE (Institute of Radio Engineers) ist eine Einheit zur Angabe der Größe eines Videosignals, und kann auf 10, 20, 30 bis 100 eingestellt werden, jeweils für die Farben Rot, Grün und Blau.</li> <li>• Leuchtdichte: Diese Funktion dient zur Anzeige einer berechneten Leuchtstärke von 2.2 Gamma angezeigt. Der Wert für die Leuchtstärke kann bei 100 IRE eingestellt werden, wobei der gewünschte Wert für die Leuchtstärke bei 2.2 Gamma in 10 Schritten von 10 IRE bis 90 IRE geändert wird.</li> <li>• Rot/Grün/Blau: Einstellungsbereich -50 bis +50.</li> </ul> </li> </ol> </li> </ul>
<b>Farbmanagement</b>	<ul style="list-style-type: none"> <li>■ Da diese Funktion nur zur professionellen Einstellung mit Hilfe von Testmustern genutzt wird, werden andere Farben nicht beeinflusst, es können jedoch die sechs Farbbereiche (Rot/Grün/Blau/Cyan/Magenta/Gelb) separate eingestellt werden. Die Farbunterschiede sind u. U. nicht feststellbar, auch wenn die Einstellungen für allgemeines Video vorgenommen wurden.</li> <li>■ Einstellung von Rot/Grün/Blau/Gelb/Cyan/Magenta.           <ul style="list-style-type: none"> <li>Farbe Rot/Grün/Blau/Gelb/Cyan/Magenta: Einstellbereich -30 bis +30 (LCD-Fernseher), -30 bis +30 (Plasma-Fernseher)</li> <li>• Farbe Rot/Grün/Blau/Gelb/Cyan/Magenta: Einstellbereich -30 bis +30.</li> <li>• Farbton Rot/Grün/Blau/Gelb/Cyan/Magenta: Einstellbereich -30 bis +30.</li> </ul> </li> <li>■ Diese Funktion wird in den Betriebsarten RGB-PC und HDMI (PC) deaktiviert.</li> </ul>

# BILDSTEUERUNG

## BILD ZURÜCKSETZEN

Sämtliche Einstellungen des ausgewählten Anzeigemodus auf die Werkseinstellungen zurücksetzen.



- 1   Wählen sie die option **BILD**.
- 2   Wählen sie die option **Bild Zurücksetzen** .
- 3   Wählen Sie entweder **Ja** oder **Nein**.
- 4  Die Einstellungswerte zurücksetzen.

- Betätigen Sie die Taste **MENU**, um zum normalen Fernsehbild zurückzukehren.
- Betätigen Sie die Taste **RETURN**, um zum vorherigen Menübildschirm zurückzukehren.



# BETRIEBSANZEIGE

Mit dieser Funktion kann die Helligkeit der LED-Anzeige beim Einschalten des Gerätes eingestellt werden.





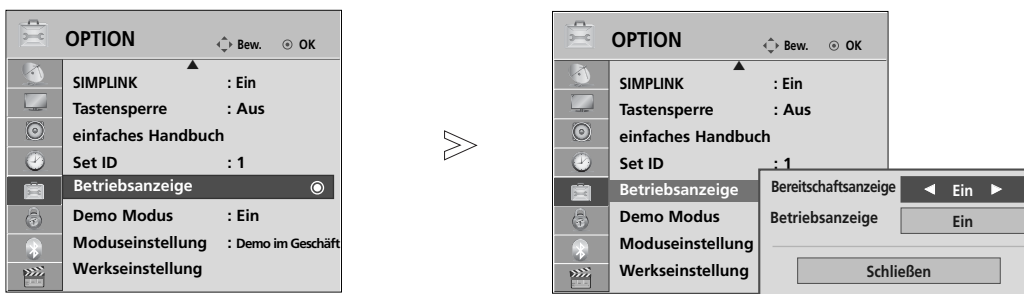

## Bereitschaftsanzeige

Einstellen der LED-Anzeige des Fernsehers im Bereitschaftsmodus auf **Ein** oder **Aus**.

## Betriebsanzeige

Einstellen der LED-Anzeige des Fernsehers beim Einschalten des Fernsehers auf **Ein** oder **Aus**.



-   Wählen sie die option **OPTION**.
-   Wählen sie die option **Betriebsanzeige**.
-   Wählen Sie die Option **Bereitschaftsanzeige** oder **Betriebsanzeige**.
-  Wählen Sie eine gewünschte Quelle aus.

- Betätigen Sie die Taste **MENU**, um zum normalen Fernsehbild zurückzukehren.
- Betätigen Sie die Taste **RETURN**, um zum vorherigen Menübildschirm zurückzukehren.

# BILDSTEUERUNG

## DEMO-MODUS

Anzeigen der verschiedenen Logos dieses Fernsehgerätes.





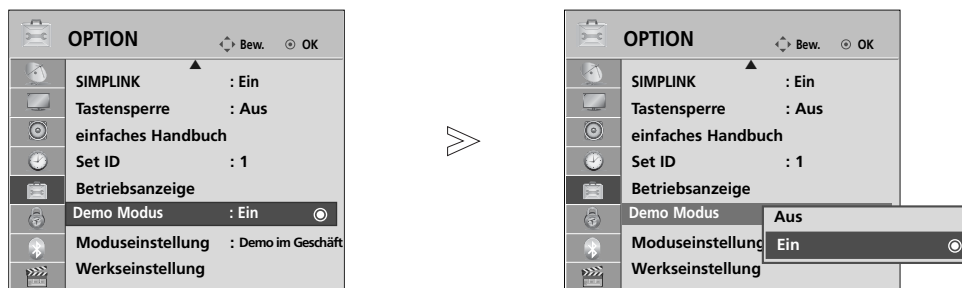

Der **Demo-Modus** kann während der **Heimnutzung des Gerätes** nicht ausgeführt werden.

Im Modus **Demo Verkaufsstelle** wird der **Demo-Modus** automatisch auf Ein eingestellt.

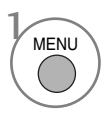
Sobald der **Demo-Modus** für die Option **Demo Verkaufsstelle** auf Aus eingestellt wurde, kann der **Demo-Modus** nur nach dem Zurücksetzen des Fernsehers erneut aktiviert werden.

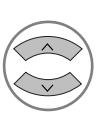
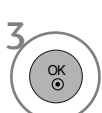
Der Bildschirm wird nach fünf Minuten im Demo-Modus automatisch zurückgesetzt.

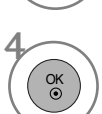







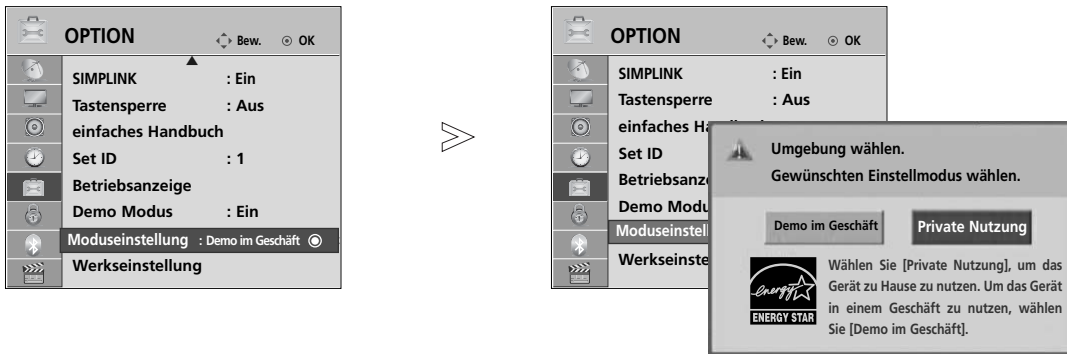

-   Wählen sie die option **OPTION**.
-   **Demo-Modus** auswählen.
-   Wählen Sie die Einstellung **Ein**, um die verschiedenen Logos des Fernsehers anzuzeigen.
-  Zurück zum Fernsehprogramm.  
Um die Vorführung zu beenden, betätigen Sie eine beliebige Taste.  
(mit Ausnahme der Tasten **MUTE** und ,  + , - )

- Betätigen Sie die Taste **MENU**, um zum normalen Fernsehbild zurückzukehren.
- Betätigen Sie die Taste **RETURN**, um zum vorherigen Menübildschirm zurückzukehren.

# EINSTELLUNG DES ANZEIGEMODUS

Es wird empfohlen, den Fernseher auf die Betriebsart "Private Nutzung" einzustellen, um eine optimale Bildqualität zuhause zu erreichen. Die Betriebsart "Demo im Geschäft" ist eine ideale Einstellung zur Vorführung in Verkaufsstellen.



-   Wählen sie die option **OPTION**.
-   **Moduseinstellung** auswählen.
-   **Demo im Geschäft** oder **Private Nutzung** auswählen.
-  Speichern Sie die Einstellung.

- Betätigen Sie die Taste **MENU**, um zum normalen Fernsehbild zurückzukehren.
- Betätigen Sie die Taste **RETURN**, um zum vorherigen Menübildschirm zurückzukehren.

# TON- & SPRACHSTEUERUNG

## AUTOMATISCHE LAUTSTÄRKEANPASSUNG

Über „Auto. Lautstärke“ (Automatische Lautstärkeanpassung) wird automatisch eine gleichmäßige Lautstärke auch bei Programmwechsel eingestellt.

Da sich die Signale der einzelnen Sender unterscheiden, muss die Lautstärke u. U. bei jedem Umschalten des Programms angepasst werden. Diese Funktion ermöglicht es, automatisch eine gleichmäßige Lautstärke für alle Sender einzustellen.

Falls Tonqualität oder Lautstärke nicht ausreichend sind, sollte ein separates Heimkinosystem oder ein Verstärker eingesetzt werden.

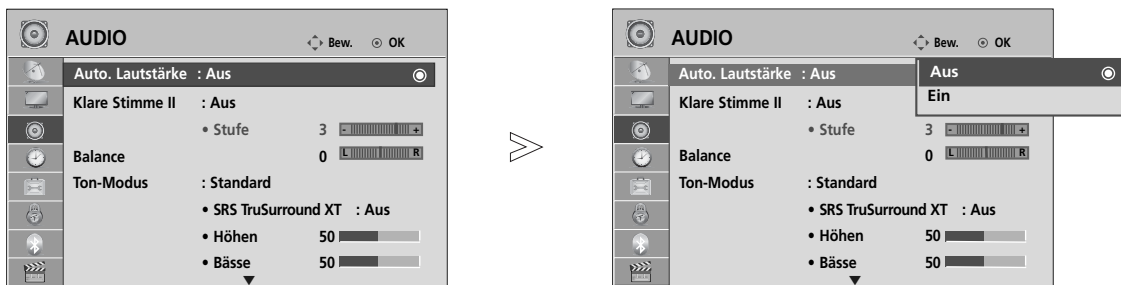

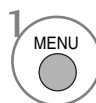
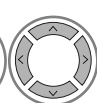
1   Wählen sie die option **AUDIO**.

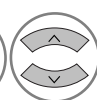
2   Wählen sie die option **Auto. Lautstärke**.

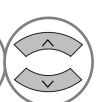
3   Wählen Sie entweder **Ein** oder **Aus**.

- Betätigen Sie die Taste **MENU**, um zum normalen Fernsehbild zurückzukehren.
- Betätigen Sie die Taste **RETURN**, um zum vorherigen Menübildschirm zurückzukehren.

# KLARE STIMME II

Durch Filterung des menschlichen Klangbereichs aus den übrigen Klangbereichen sind menschliche Stimmen deutlicher zu hören.

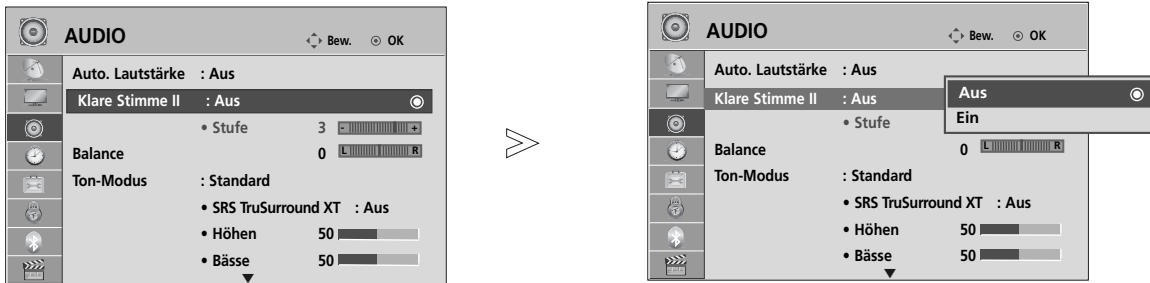

1 Wählen sie die option **AUDIO**.

2 Wählen sie die option **Klare Stimme II**.

3 Wählen Sie entweder **Ein** oder **Aus**.

- Wenn die Option **Klare Stimme II** auf "Ein" eingestellt wurde, ist die Funktion **SRS TruSurround XT** nicht möglich.
- Es kann eine Stufe von '-6' bis '+6' gewählt werden.

## Einstellen der Klare Stimme Stufe durch Auswahl von Ein

4 **Stufe** auswählen.

5 Nehmen Sie die jeweiligen Einstellungen vor.

- Betätigen Sie die Taste **MENU**, um zum normalen Fernsehbild zurückzukehren.
- Betätigen Sie die Taste **RETURN**, um zum vorherigen Menübildschirm zurückzukehren.

# TON- & SPRACHSTEUERUNG

## VORKONFIGURIERTE TONEINSTELLUNGEN - SOUND MODE (TON-MODUS)





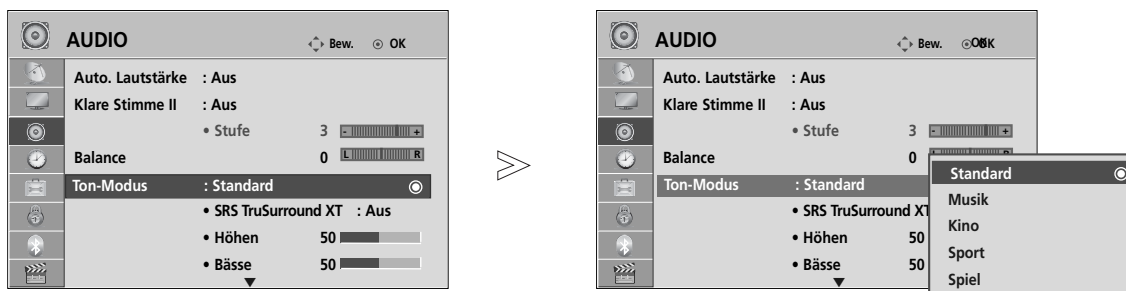

In diesem Menü können die bevorzugten Klangeinstellungen eingestellt werden; Standard, Musik, Kino, Sport oder Spiele, sowie Höhen und Bässe.

Über die Option Ton-Modus erhalten Sie ohne spezielle Einstellungen den bestmöglichen Ton, da das Fernsehgerät die passenden Tonooptionen zu den jeweiligen Programminhalten einstellt.

Die Optionen Standard, Musik, Kino, Sport und Spiele sind werkseitig für eine optimale Tonqualität eingestellt.

- Standard** Standard-Klangqualität.
- Musik** Klang zum Musik hören optimieren.
- Kino** Klang zum Anschauen von Spielfilmen optimieren.
- Sport** Klang zum Anschauen von Sportsendungen optimieren.
- Spiel** Klang für Videospiele optimieren.



- 1   Wählen sie die option **AUDIO**.
- 2   Wählen sie die option **Ton-Modus**.
- 3   Wählen sie die option **Standard, Musik, Kino, Sport** oder **Spiel**.

• Der Klangmodus kann ebenfalls im **Q.Menu** eingestellt werden.

- Betätigen Sie die Taste **MENU**, um zum normalen Fernsehbild zurückzukehren.
- Betätigen Sie die Taste **RETURN**, um zum vorherigen Menübildschirm zurückzukehren.

# STONEINSTELLUNG - OPTION BENUTZER

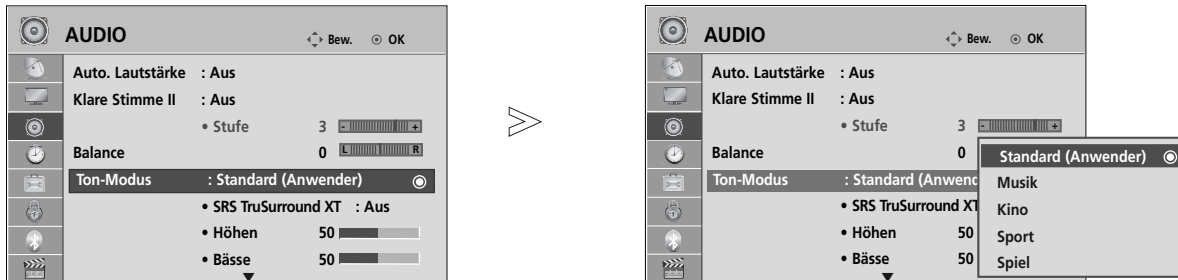

1 Wählen sie die option **AUDIO**.

2 Wählen sie die option **Ton-Modus**.

3 Wählen sie die option **Standard, Musik, Kino, Sport** oder **Spiel**.

4 **Höhen, Bässe** auswählen.

5 Stellen Sie den gewünschten Klangpegel ein.

- Betätigen Sie die Taste **MENU**, um zum normalen Fernsehbild zurückzukehren.
- Betätigen Sie die Taste **RETURN**, um zum vorherigen Menübildschirm zurückzukehren.

## SRS TRUSURROUND XT

Wählen Sie diese Option für einen realistischen Klang.

1 Wählen sie die option **AUDIO**.

2 Wählen sie die option **SRS TruSurround XT**.

3 Wählen Sie entweder **Ein** oder **Aus**.

- Betätigen Sie die Taste **MENU**, um zum normalen Fernsehbild zurückzukehren.
- Betätigen Sie die Taste **RETURN**, um zum vorherigen Menübildschirm zurückzukehren.





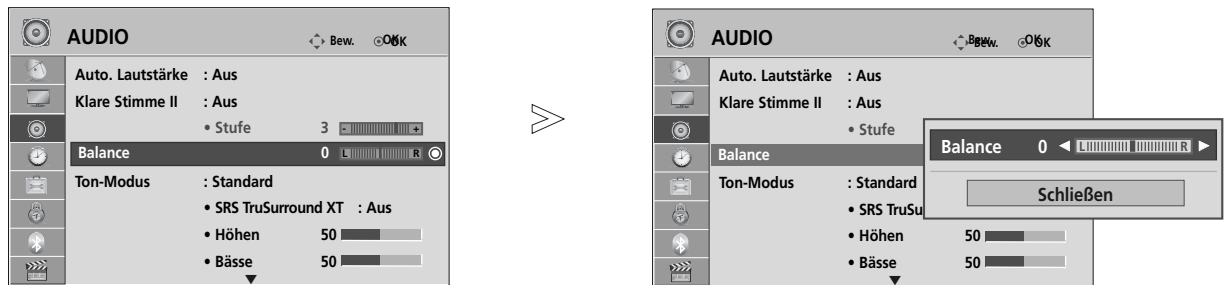

- ▶ ist ein eingetragenes Warenzeichen der SRS Labors, Inc.
- ▶ TruSurround XT Technologie steht unter Lizenz der SRS Labors, Inc.

# TON- & SPRACHSTEUERUNG

## BALANCE

Sie können die Balance der Lautsprecher auf die von Ihnen bevorzugten Werte einstellen.



- 1   Wählen sie die option **AUDIO**.
- 2   Wählen sie die option **Balance**.
- 3   Nehmen Sie die jeweiligen Einstellungen vor.

- Betätigen Sie die Taste **MENU**, um zum normalen Fernsehbild zurückzukehren.
- Betätigen Sie die Taste **RETURN**, um zum vorherigen Menübildschirm zurückzukehren.





# LAUTSPRECHER FERNSEHGERÄT EIN/AUS

Sie können den Status der eingebauten Lautsprecher einstellen.

In den Modi **AV1**, **AV2**, **AV3** (Außer 42/47SL9\*\*\*), **KOMPONENTE**, **RGB** und **HDMI1** ist mit einem HDMI-nach-DVI-Kabel der Ton auch ohne Videosignal über die Fernsehlautsprecher zu hören.

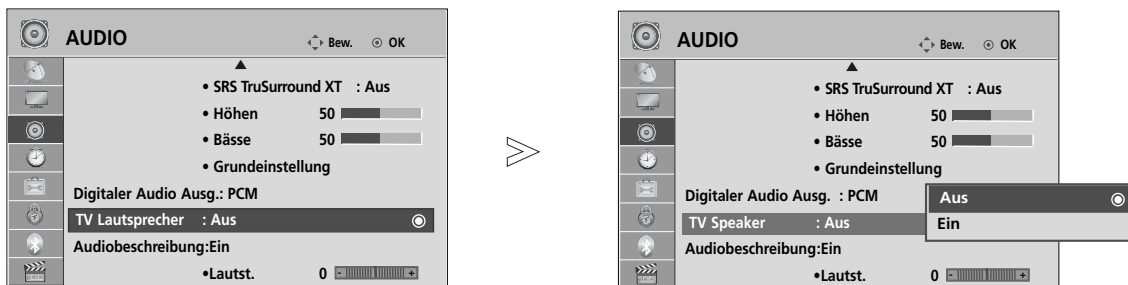
Wenn Sie eine externe HiFi-Stereoanlage verwenden möchten, stellen Sie die Lautsprecher des Geräts aus.

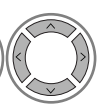

1   Wählen sie die option **AUDIO**.

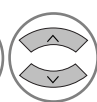
2   Wählen sie die option **TV Lautsprecher**.

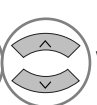
3   Wählen Sie entweder **Ein** oder **Aus**.

- Betätigen Sie die Taste **MENU**, um zum normalen Fernsehbild zurückzukehren.
- Betätigen Sie die Taste **RETURN**, um zum vorherigen Menübildschirm zurückzukehren.

## ! HINWEIS

- ▶ Bei ausgeschalteten Fernsehlautsprechern und eingeschaltetem Simplink-Heimkinosystem wird der Ton automatisch über die Lautsprecher des Heimkinosystems ausgegeben. Bei eingeschalteten Fernsehlautsprechern wird der Ton jedoch über die Fernsehlautsprecher ausgegeben.
- ▶ Bestimmte AUDIO-Menüs werden deaktiviert, wenn die TV Speaker (Fernsehlautsprecher) auf Aus eingestellt wurden.





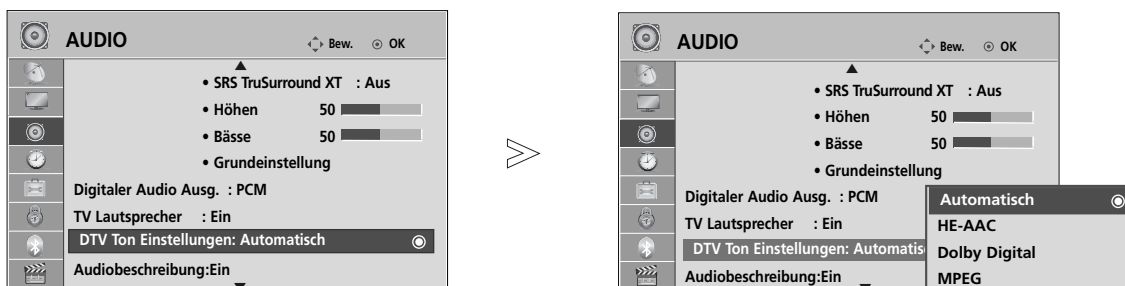

# TON- & SPRACHSTEUERUNG

## DTV-AUDIOEINSTELLUNG (NUR IM DIGITALMODUS)

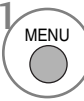
(Dieses Menü ist nur in Schweden verfügbar.)

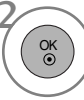
Wenn das Eingangssignal verschiedene Tonspuren besitzt, kann mit dieser Funktion die gewünschte Tonspur ausgewählt werden.



-   Wählen sie die option **AUDIO**.
-   Auswählen **DTV Ton Einstellungen**.
-   Auswählen **Automatisch, HE-AAC, Dolby Digital oder MPEG**.

- Betätigen Sie die Taste **MENU**, um zum normalen Fernsehbild zurückzukehren.
- Betätigen Sie die Taste **RETURN**, um zum vorherigen Menübildschirm zurückzukehren.

- **Automatisch:** Automatische Ausgänge in der Reihenfolge **HE-AAC > Dolby Digital > MPEG**.
- **HE-AAC, Dolby Digital, MPEG:** Auswahl des gewünschten Audiotyps durch den Benutzer.  
Bei Auswahl von **MPEG** wird der Ton stets im **MPEG**-Format ausgegeben.  
Falls das Format **MPEG** nicht unterstützt wird, wird ein anderes Format in der Reihenfolge **HE-AAC** bzw. **Dolby Digital** gewählt.
- siehe S. 91 (Sprachauswahl)

# AUSWAHL VON „DIGITAL AUDIO OUT“

Mit dieser Funktion können Sie Ihren bevorzugten Digital-Audio-Ausgabemodus wählen.

Das Fernsehgerät kann Dolby Digital nur für Kanäle ausgeben, die ein Dolby-Digital-Signal übertragen. Falls eine Sendung in Dolby Digital ausgestrahlt wird und Sie im Menü Digitaler Audioausgang die Einstellung Autom. auswählen, wird der SPDIF-Ausgang (Sony Philips Digital InterFace) auf Dolby Digital eingestellt. Falls eine Sendung nicht in Dolby Digital ausgestrahlt wird und im Menü Digitaler Audioausgang die Einstellung Autom. ausgewählt wurde, wird der SPDIF-Ausgang auf PCM (Pulscode-Modulation) eingestellt. Wenn Sie für einen Kanal, der ein Dolby-Digital-Signal ausstrahlt, „Dolby Digital“ (Dolby Digital) und „Audiosprache“ (Audio Sprache) auswählen, wird nur das Dolby-Digital-Signal wiedergegeben.

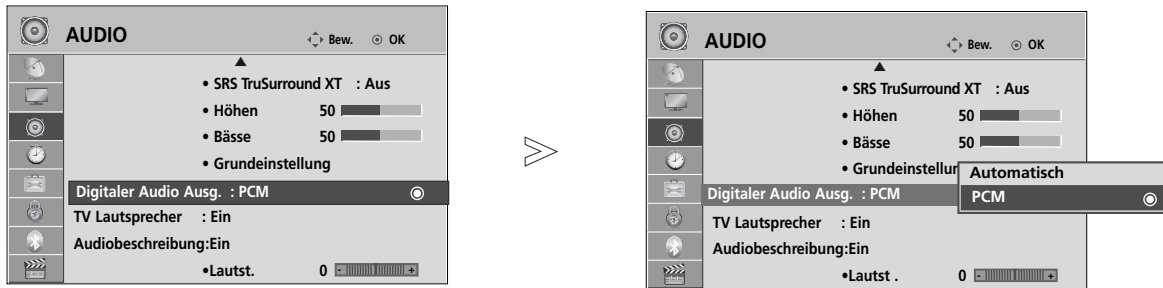

- 1 Wählen sie die option **AUDIO**.
- 2 Wählen sie die option **Digitaler Audio Ausg..**
- 3 Wählen Sie die Option **Automatisch** oder **PCM**.



Hergestellt unter Lizenz der Dolby Laboratories. „Dolby“ und das Doppel-D-Symbol sind Marken der Dolby Laboratories.

- Im HDMI-Modus wird bei bestimmten DVD-Playern kein SPDIF-Ton ausgegeben. Stellen Sie in diesem Fall den Digital-Audioausgang des DVD-Players auf PCM ein. (Im HDMI-Modus wird Dolby Digital Plus nicht unterstützt).

Menüoption	Audio-Eingang	Digital-Audioausgang
Autom. (Lautsprecher Ei))	MPEG	PCM
	DD	DD
	DD+	DD
	HE-AAC	PCM
Autom. (Lautsprecher Aus)	MPEG	PCM
	DD	DD
	DD+	DD
	HE-AAC	DD
PCM	PCM	PCM





- Betätigen Sie die Taste **MENU**, um zum normalen Fernsehbild zurückzukehren.
- Betätigen Sie die Taste **RETURN**, um zum vorherigen Menübildschirm zurückzukehren.

# TON- & SPRACHSTEUERUNG

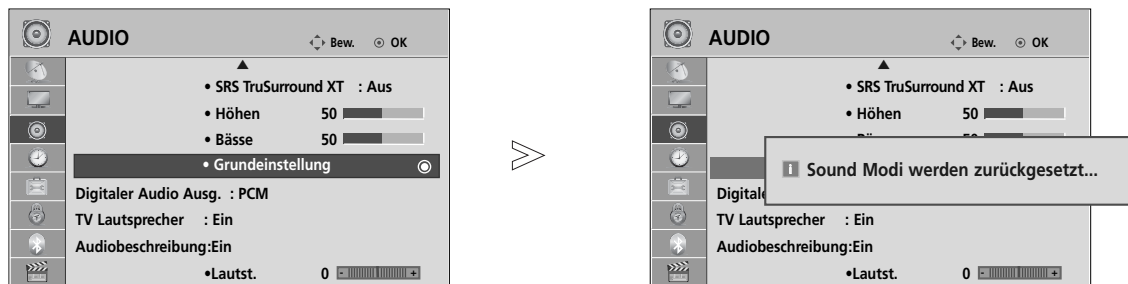
## STONEINSTELLUNGEN ZURÜCKSETZEN

Sämtliche Einstellungen des Auswahl Klangmodus auf die Werkseinstellungen zurücksetzen.



-   Wählen sie die option **AUDIO**.
-   Wählen sie die option **Grundeinstellung**.
-  Die Einstellungswerte zurücksetzen.



- Betätigen Sie die Taste **MENU**, um zum normalen Fernsehbild zurückzukehren.
- Betätigen Sie die Taste **RETURN**, um zum vorherigen Menübildschirm zurückzukehren.

# AUDIO-BESCHREIBUNG (NUR IM DIGITALMODUS)

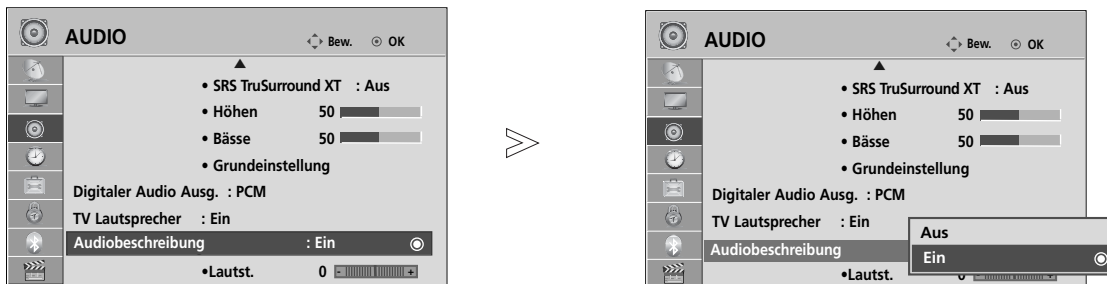

Mit Hilfe dieser Funktion für sehbehinderte Personen sind zusätzlich zum normalen Fernsehton weitere gesprochene Beschreibungen des aktuellen Fernsehprogramms zu hören.

Wenn die Funktion für gesprochene Beschreibungen aktiviert ist, sind diese nur dann zu hören, wenn der eingestellte Sender diese zusätzlich zum normalen Programmtton ausstrahlt.





1   Wählen sie die option **AUDIO**.

2   **Audiobeschreibung** auswählen.

3   Wählen Sie entweder **Ein** oder **Aus**.

## Einstellung der gesprochenen Beschreibungen durch Auswahl von Ein

4   Auswählen **Lautst..**

5   Nehmen Sie die jeweiligen Einstellungen vor.

- Betätigen Sie die Taste **MENU**, um zum normalen Fernsehbild zurückzukehren.
- Betätigen Sie die Taste **RETURN**, um zum vorherigen Menübildschirm zurückzukehren.

# TON- & SPRACHSTEUERUNG

I/II

## Stereo / Zweikanalton (nur im Analogmodus)

Wenn ein Programm ausgewählt wird, werden die Toninformationen des Senders zusammen mit der Programmnummer und dem Sendernamen angezeigt.

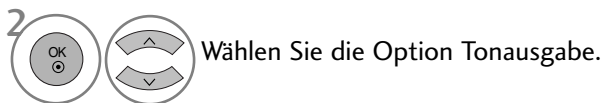
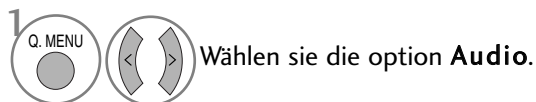

---

Übertragung	Bildschirmanzeige
Mono	MONO
Stereo	STEREO
Zweikanalton	DUAL I, DUAL II, DUAL I+II

### ■ Von Stereo auf Mono umschalten

Bei einem schlechtem Stereo-Empfang können Sie nach Mono umschalten. Beim Mono-Empfang wird der Tonempfang verbessert.

### ■ Sprachauswahl bei Zweikanalton-Übertragungen

Falls eine Sendung zweisprachig ausgestrahlt wird (Zweikanalton) können Sie zwischen DUAL I, DUAL II und DUAL I+II wählen.

DUAL I Die deutsche Sprachfassung ist über beide Lautsprecher zu hören.

DUAL II Eine zweite (oft die Original-) Sprachfassung ist über beide Lautsprecher zu hören.

DUAL I+II Beide Fassungen sind getrennt (links/rechts) zu hören.

## NICAM-Empfang (nur im Analogmodus)

Wenn Ihr Gerät mit einem **NICAM**-Empfänger ausgestattet ist, können Sie den qualitativ hochwertigen digitalen **NICAM**-Klang (=Near Instantaneous Companding Audio Multiplex) empfangen.

Die Tonausgabe kann gemäß des ausgestrahlten Sendeformats ausgewählt werden.

- 
- 1 Bei NICAM-Mono-Empfang wählen Sie **NICAM MONO** oder **FM MONO**.
  - 2 Bei NICAM-Stereo-Empfang wählen Sie **NICAM STEREO** oder **FM MONO**.  
Wenn das Stereo-Signal zu schwach ist, schalten Sie auf **FM Mono** um.
  - 3 Bei NICAM-Zweikanalton-Empfang wählen Sie **NICAM DUAL I**, **NICAM DUAL II** oder **NICAM DUAL I+II** oder **FM MONO**.
- 

## Tonwiedergabe einstellen

Im AV, Komponente, RGB und HDMI Sie die Art der Tonwiedergabe für den rechten und linken Lautsprecher auswählen.

Auswahl der Tonausgabe.

**L+R:** Sie hören den linken Kanal über den linken Lautsprecher, den rechten Kanal über den rechten Lautsprecher.

**L+L:** Sie hören den linken Kanal über den linken und rechten Lautsprecher.

**R+R:** Sie hören den rechten Kanal über den linken und rechten Lautsprecher.

# TON- & SPRACHSTEUERUNG

## ONSCREEN-MENÜ-SPRACH-/LÄNDERAUSWAHL

Beim ersten Einschalten wird das Installationsmenü auf dem TV-Bildschirm angezeigt.



\* Wenn Sie die Sprach-/Länderauswahl ändern wollen

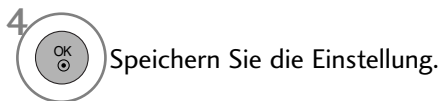
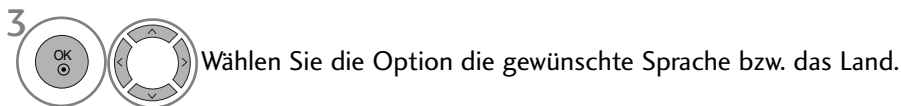
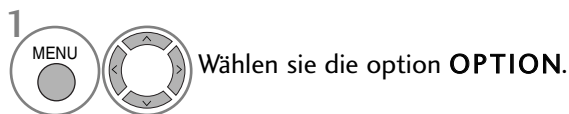

- Betätigen Sie die Taste **MENU**, um zum normalen Fernsehbild zurückzukehren.
- Betätigen Sie die Taste **RETURN**, um zum vorherigen Menübildschirm zurückzukehren.

### ! HINWEIS

- ▶ Falls Sie die **Installations Anweisung** nicht über die Schaltfläche **RETURN** speichern oder die OSD-Bildschirmanzeige automatisch ausgeblendet wird, erscheint der Einstellungsbildschirm bei jedem Einschalten des Gerätes automatisch erneut.
- ▶ Falls Sie nicht das Land auswählen, in dem Sie sich gerade befinden, wird der Videotext u. U. nicht korrekt angezeigt und lässt sich nicht fehlerlos bedienen.
- ▶ Die CI-Funktion (CI-Modul) steht je nach den Sendern im jeweiligen Land u. U. nicht zur Verfügung.
- ▶ In Ländern ohne festgelegte Standards für DTV-Sendungen können, je nach DTV-Sendungs Umgebung, bestimmte DTV-Funktionen u. U. nicht genutzt werden.
- ▶ Die Ländereinstellung "UK" sollte nur in Großbritannien aktiviert werden.
- ▶ Falls die Ländereinstellung auf "--" eingestellt wurde, können europäische terrestrische/Kabel-Digitalprogramme empfangen werden, jedoch können bestimmte DTV-Funktionen u. U. nicht genutzt werden.











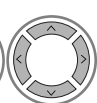

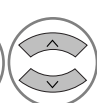
# SPRACHAUSWAHL (NUR IM DIGITALMODUS)

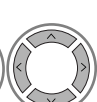
Über die Audiofunktion können Sie Ihre bevorzugte Sprache für die Audioausgabe einstellen. Falls der Ton in der ausgewählten Sprache nicht zur Verfügung steht, wird die Standardsprache ausgegeben.

Verwenden Sie die Untertitelfunktion, wenn die Untertitel in zwei oder mehr Sprachen übertragen werden. Falls die Untertitel in der ausgewählten Sprache nicht zur Verfügung stehen, werden die Untertitel in der Standardsprache angezeigt.

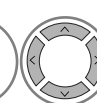
Im Falle dass die gewählten Erstsprachen für den Ton und die Untertitel nicht unterstützt werden, können Sie eine Zweitsprache festlegen.

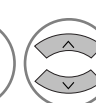

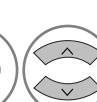
- 1   Wählen sie die option **OPTION**.
- 2   Wählen sie die option **Audiosprache** oder **Untertitelsprache**.
- 3   Die gewünschte Sprache auswählen.
- 4  Speichern Sie die Einstellung.

- 1   Wählen sie die option **OPTION**.
- 2    Wählen sie die option **Hörgeschädigte** (ABC).
- 3   Wählen Sie entweder **Ein** oder **Aus**.

• Betätigen Sie die Taste RETURN, um zum vorherigen Menübildschirm zurückzukehren.

## < Sprachauswahl >

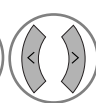
- ▶ Falls eine Sendung in zwei oder mehreren Sprachen ausgestrahlt wird, können Sie die gewünschte Sprache wählen.







- 1   Wählen sie die option **Audio**.
- 2  Wählen Sie die Option Sprache.

## < Sprachauswahl Untertitel >

- ▶ Falls zwei oder mehr Untertitelsprachen verfügbar sind, können Sie die gewünschte Sprache mit der Taste **SUBTITLE** auf der Fernbedienung auswählen.
- ▶ Betätigen Sie die Tasten  $\wedge$   $\vee$  um eine Untertitelsprache auszuwählen.



- Audiountertitel können auch vereinfacht mit 1 bis 3 Zeichen dargestellt werden, je nach Angebot des Senders.
- Wenn Sie den zusätzlichen Ton (Ton für "Sehbehinderte und Hörgeschädigte") ist der Hauptton teilweise ebenfalls zu hören.

### OSD-Informationen zur Sprache

Anzeige	Status
N.A	Nicht verfügbar
	MPEG-Audio
	Dolby Digital-Audio
	Ton für "Sehbehinderte"
	Ton für "Hörgeschädigte"
	Dolby Digital Plus Audio
	AAC Audio

- 3  Wählen Sie die Option L+R, L+L oder R+R.

### OSD-Informationen zur Untertitelsprache

Anzeige	Status
N.A	Nicht verfügbar
	Videotext-Untertitel
	Untertitel für "Hörgeschädigte"

# ZEITEINSTELLUNG

## EINSTELLUNG FÜR ZEIT



Beim Empfang eines digitalen Signals wird die Uhr automatisch eingestellt. (Wenn kein DTV-Signal verfügbar ist, können Sie die Uhr manuell einstellen.)

Sie müssen die Uhrzeit korrekt einstellen, bevor Sie die Ein-/ Ausschalt-Zeit-Funktion aus-führen.

Wenn Sie einen Ort in einer Zeitzone auswählen, wird die TV-Zeit basierend auf der Zeitzone und GMT (Greenwich Mean Time) über ein Rundfunksignal berechnet. Die Zeit wird über ein digitales Signal eingestellt.

Die eingestellte Uhrzeit kann im DTV-Betrieb nicht geändert werden, die Uhrzeit kann jedoch durch Auswahl einer anderen Zeitzone um jeweils eine Stunde geändert werden.

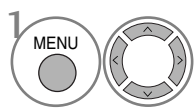
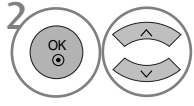
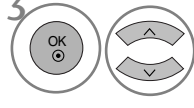

-  Wählen sie die option **ZEIT**.
-  Wählen sie die option **Uhr**.
-  Wählen Sie eine der Optionen Jahr, Monat, Zeit oder Zeitzone.
-  Wählen Sie eine der Optionen Jahr, Monat, Date, Zeit oder Zeitzone.

- Betätigen Sie die Taste **MENU**, um zum normalen Fernsehbild zurückzukehren.
- Betätigen Sie die Taste **RETURN**, um zum vorherigen Menübildschirm zurückzukehren.

# AUTOMATISCHE TIMER-EINSTELLUNG EIN/AUS

Zwei Stunden nachdem das Gerät durch die Einschaltzeit-Funktion eingeschaltet wurde, schaltet sich dieses automatisch zurück in den Bereitschaftsmodus, sofern zwischenzeitlich keine Taste betätigt wurde.

Ist die Ein-/Ausschalt-Zeit-Funktion aktiviert, wird diese täglich zur angegebenen Zeit ausgeführt.

Die Ausschaltfunktion hat gegenüber der Einschaltfunktion Vorrang, wenn beide auf die gleiche Uhrzeit eingestellt sind.

Für die Einschaltfunktion muss das Gerät auf Bereitschaft geschaltet sein.

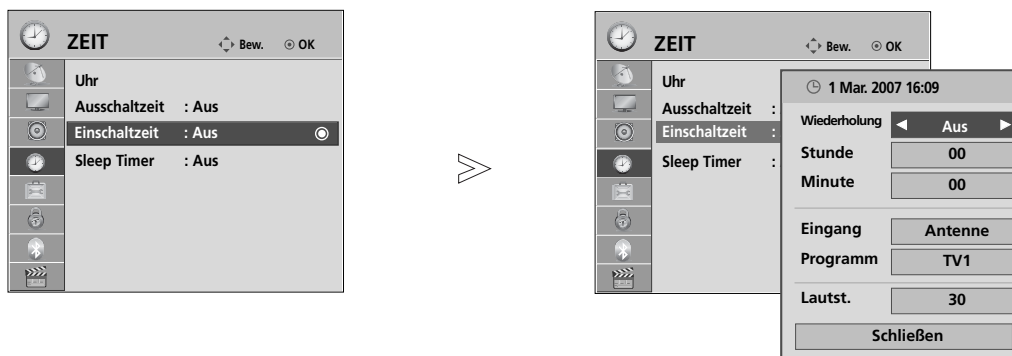

- 1 Wählen sie die option **ZEIT**.
- 2 Wählen Sie die Option **Ausschaltzeit** oder **Einschaltzeit**.
- 3 Wählen sie die option **Wiederholung**.
- 4 Wählen Sie die Option **Aus**, **Einmal**, **Täglich**, **Mo. ~ Fr.**, **Mo. ~ Sa.**, **Sa. ~ So.** oder **So..**
- 5 Stellen Sie die Stunde ein.
- 6 Stellen Sie die Minute ein.

- Zum Abschalten der **Ein-/Ausschalt-Zeit**-Funktion betätigen Sie die Taste **Aus** auszuwählen.
- Nur für die Funktion **Einschaltzeit**.

- 1 Wählen sie die option **Eingang**.
- 2 Wählen sie die option **Antenne** oder **S-Kan.**, **AV1**, **AV2**, **AV3** (Außer 42/47SL9\*\*\*), **Komponente**, **RGB** oder **HDMI1**, **HDMI2**, **HDMI3**, **HDMI4**.
- 3 Stellen Sie das Programm ein.
- 4 Stellen Sie die Lautstärke beim Einschalten ein.

- Betätigen Sie die Taste **MENU**, um zum normalen Fernsehbild zurückzukehren.
- Betätigen Sie die Taste **RETURN**, um zum vorherigen Menübildschirm zurückzukehren.

# ZEITEINSTELLUNG

## TIMER FÜR AUSSCHALTFUNKTION EINSTELLEN

Sie müssen das Gerät nicht ausschalten, bevor Sie einschlafen.

Die Funktion Auto-Aus schaltet das Gerät automatisch nach einem bestimmten Zeitraum in den Standby-Modus.

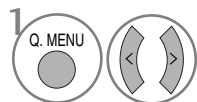
1  Wählen sie die option **Sleep Timer**.

2  Wählen sie die option **Aus, 10, 20, 30, 60, 90, 120, 180** oder **240 Min..**



- Wenn Sie das Gerät ausschalten, wird die eingestellte Zeit automatisch aufgehoben.
- Die Option **Sleep Timer** kann auch im Menü **ZEIT** eingestellt werden.



# KINDERSICHERUNG/EINSTUFUNG

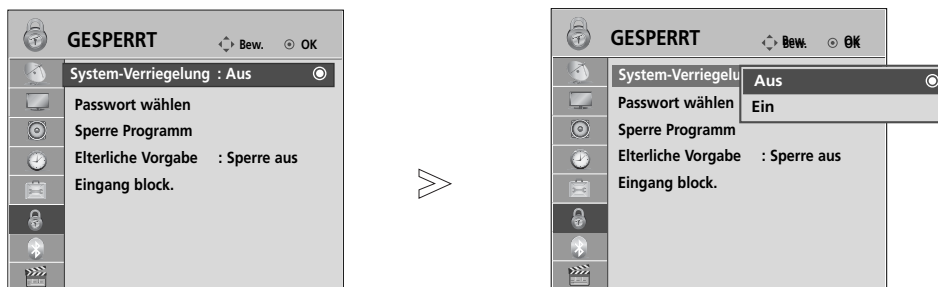

## KENNWORT- UND SPERRSYSTEM EINSTELLEN

Wenn Sie Ihr Kennwort das erste Mal eingeben, drücken Sie „0“, „0“, „0“, „0“ auf der Fernbedienung.  
Falls ein Fernsehkanal gesperrt wurde, muss das Kennwort eingegeben werden, um diesen Kanal vorübergehend freizugeben.



1   Wählen sie die option **GESPERRT**.

2   Wählen sie die option **System-Verriegelung**.

3   Wählen sie die option **Ein**.

4    Vergeben Sie ein Kennwort.

5  Geben Sie ein vierstelliges Kennwort ein.  
Bitte merken Sie sich dieses Kennwort!  
Geben Sie das neue Kennwort zur Bestätigung nochmals ein.

• Falls Sie Ihr Kennwort vergessen sollten, drücken Sie „7“, „7“, „7“, „7“ auf der Fernbedienung.

- Betätigen Sie die Taste **MENU**, um zum normalen Fernsehbild zurückzukehren.
- Betätigen Sie die Taste **RETURN**, um zum vorherigen Menübildschirm zurückzukehren.

# KINDERSICHERUNG/EINSTUFUNG







## KANAL SPERREN

Sperrern eines nicht gewünschten bzw. eines für Kinder nicht geeigneten.

Diese Funktion ist auch möglich, wenn die **Systemsperrung** auf "Ein" eingestellt ist.

Geben Sie das Kennwort ein, um gesperrte Kanäle anzuschauen.



- 1   Wählen sie die option **GESPERRT**.
- 2   Wählen sie die option **Sperrung Programm**.
- 3  Rufen Sie die Option **Sperrung Programm**.
- 4   Wählen Sie den Sender, der gesperrt werden soll.

- Betätigen Sie die Taste **MENU**, um zum normalen Fernsehbild zurückzukehren.
- Betätigen Sie die Taste **RETURN**, um zum vorherigen Menübildschirm zurückzukehren.

# KINDERSICHERUNG (NUR IM DIGITALMODUS)

Diese Funktion nutzt Daten, die vom Sender bereitgestellt werden. Wenn daher das Signal die falschen Informationen sendet, funktioniert diese Option nicht.





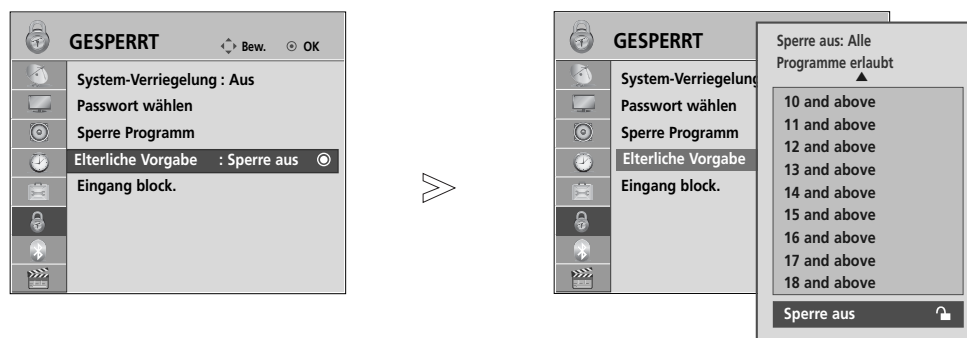

Für dieses Menü ist ein Kennwort erforderlich.

Das Gerät speichert automatisch die zuletzt verwendete Option, auch wenn das Gerät ausgeschaltet wird.

Verhindert, dass Kinder keine Fernsehprogramme anschauen können, die nicht der eingestellten Einstufung entsprechen.

Geben Sie das Kennwort ein, um gesperrte Kanäle anzuschauen.



-   Wählen sie die option **GESPERRT**.
-   Wählen sie die option **Elterliche Vorgabe**.
-   Nehmen Sie die jeweiligen Einstellungen vor.
-  Speichern Sie die Einstellung.

- Betätigen Sie die Taste **MENU**, um zum normalen Fernsehbild zurückzukehren.
- Betätigen Sie die Taste **RETURN**, um zum vorherigen Menübildschirm zurückzukehren.





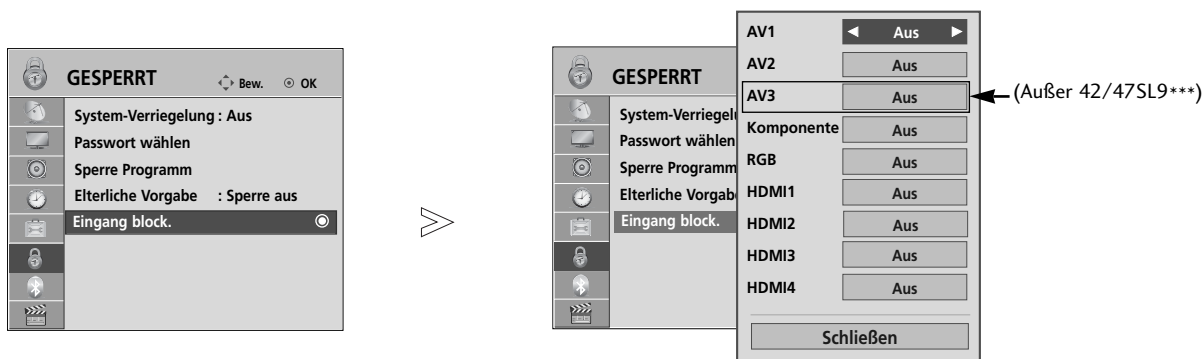

# KINDERSICHERUNG/EINSTUFUNG

## ZUSATZGERÄTE SPERREN

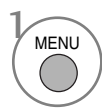
Sie können einen Eingang sperren.

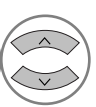
Diese Funktion ist auch möglich, wenn die **Systemsperr**e auf "Ein" eingestellt ist.

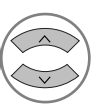
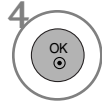
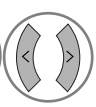

-   Wählen sie die option **GESPERRT**.
-   **Eingang block.** auswählen.
-   Quelle auswählen.
-   Wählen Sie entweder **Ein** oder **Aus**.
-  Speichern Sie die Einstellung.







- Betätigen Sie die Taste **MENU**, um zum normalen Fernsehbild zurückzukehren.
- Betätigen Sie die Taste **RETURN**, um zum vorherigen Menübildschirm zurückzukehren.

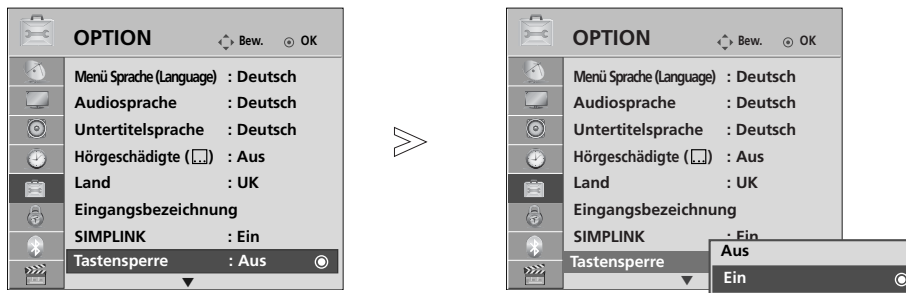

# TASTENSPERRE

Das Gerät kann so eingestellt werden, dass für seine Bedienung die Fernbedienung benötigt wird. Diese Funktion kann verwendet werden, um ein unbefugtes Fernsehen zu verhindern.



- 1   Wählen sie die option **OPTION**.
- 2   Wählen sie die option **Tastensperre**.
- 3   Wählen Sie entweder **Ein** oder **Aus**.
- 4  Speichern Sie die Einstellung.

- Betätigen Sie im Modus **Tastensperre 'Ein'** die Tasten  $\phi$  / I, **INPUT**, **P**  $\wedge$   $\vee$  (oder **P**  $\blacktriangle$   $\blacktriangledown$ ) am Gerät oder **POWER INPUT**, **P**  $\wedge$   $\vee$  oder die **ZAHLEN**-Tasten auf der Fernbedienung, wenn das Gerät ausgeschaltet ist.
- Wenn die Tastensperre eingeschaltet ist, wird auf dem Bildschirm der Text '  „Tastensperre Ein“ (Tastensperre eingeschaltet) angezeigt, wenn bei Betrieb eine Taste am Frontpanel gedrückt wird.

- Betätigen Sie die Taste **MENU**, um zum normalen Fernsehbild zurückzukehren.
- Betätigen Sie die Taste **RETURN**, um zum vorherigen Menübildschirm zurückzukehren.

# VIDEOTEXT

Dieses Teil ist bei keinem der Modelle im Lieferumfang enthalten.

Videotext ist ein kostenloser aktueller Informationsdienst vieler Fernsehanstalten. Über Videotext werden sog. „Seiten“ mit Nachrichten, Wetterdaten, Fernsehprogrammen, Aktienkursen und vielen anderen Themen zur Verfügung gestellt.

Der Videotext-Decoder dieses Gerätes unterstützt SIMPLE-, TOP- und FASTEXT-Systeme. SIMPLE-Text (Standard-Videotext) besteht aus einer Reihe von Seiten, die durch direkte Eingabe der entsprechenden Seitenzahlen aufgerufen werden. TOP- und FAS-TEXT sind neuere Funktionen, mit denen ein schnellerer Zugang zu Videotext-Informationen ermöglicht wird.

## EIN- UND AUSSCHALTEN

Betätigen Sie die Taste **TEXT**, um den Videotext-Modus einzuschalten. Nun wird die erste oder die letzte Seite auf dem Bildschirm angezeigt. In der Kopfzeile des Bildschirms werden zwei Seitennummern, der Name des Fernsehsenders, Datum und Uhrzeit angezeigt. Die erste Seitennummer ist die gewählte Seitennummer, die zweite ist die Nummer der aktuell angezeigten Seite. Um den Videotext wieder auszuschalten, betätigen Sie die Taste **TEXT**. Das Gerät kehrt in den vorherigen Modus zurück.

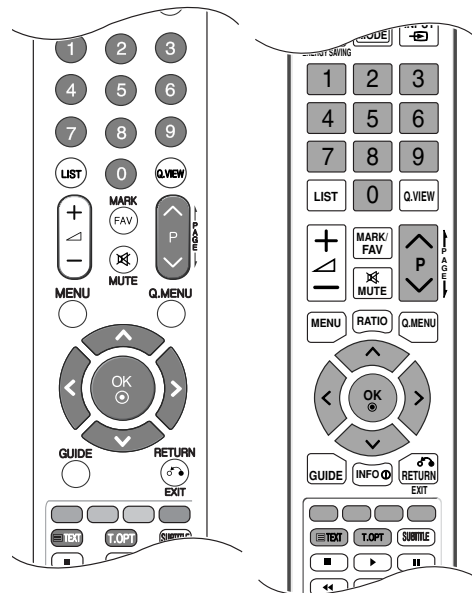

## SIMPLE-TEXT

### ■ Seite aufrufen

- 1 Geben Sie mit den Zifferntasten die gewünschte dreistellige Seitennummer ein. Wenn Sie bei der Wahl eine falsche Nummer eingeben, ergänzen Sie zunächst die dreistellige Zahl, und geben dann die korrekte Seitennummer erneut ein.
- 2 Mit der Taste P  $\wedge$   $\vee$  rufen Sie die vorherige bzw. die nächste Seite auf.

## TOP-TEXT

- Die Benutzerführung zeigt im unteren Bereich des Bildschirms vier Farbfelder (rot, grün, gelb und blau). Das gelbe Feld steht für die nächste Gruppe, das blaue Feld für den nächsten Themenblock.

### ■ Themenblock / Gruppe / Seite aufrufen

- 1 Mit der blauen Taste schalten Sie von Themenblock zu Themenblock.
- 2 Mit der gelben Taste schalten Sie zur nächsten Gruppe mit automatischer Überleitung zum nächsten Themenblock.
- 3 Mit der grünen Taste schalten Sie zur nächsten vorhandenen Seite mit automatischer Überleitung zum nächsten Themenblock. Für diese Funktion kann auch die Taste P  $\wedge$  benutzt werden.
- 4 Mit der roten Taste kehren Sie zu der vorherigen Auswahl zurück. Für diese Funktion kann auch die Taste P  $\vee$  benutzt werden.

### ■ Direkte Seitenanwahl

Ebenso wie beim SIMPLE-Modus können Sie eine bestimmte Seite auch im TOP-Modus durch direkte Eingabe der dreistelligen Seitennummer über die Zifferntasten aufrufen.

# FASTEXT-MODUS

Die Videotext-Seiten sind am unteren Bildschirmrand farbkodiert und werden mit den entsprechenden Farbtasten aufgerufen.

## ■ Seite aufrufen

- 1 Sie die Taste **T.OPT** und wählen Sie mit den Tasten  $\wedge \vee$  das Menü  aus, um die Startseite aufzurufen.
- 2 Die am unteren Bildschirmrand farbkodierten Seiten werden mit den entsprechenden Farbtasten aufgerufen.
- 3 Ebenso wie beim SIMPLE-Modus können Sie eine bestimmte Seite auch im FASTEXT-Modus durch direkte Eingabe der dreistelligen Seitennummer über die Zifferntasten aufrufen.
- 4 Mit der Taste **P**  $\wedge \vee$  rufen Sie die vorherige bzw. die nächste Seite auf.

# SPEZIELLE VIDEOTEXT-FUNKTIONEN

- Betätigen Sie die Taste **T.OPT** und wählen Sie mit den Tasten  $\wedge \vee$  das Menü Textoptionen aus.



## ■ INDEX

Startseite aufrufen.



## ■ ZEIT

Drücken Sie beim Fernsehen diese Taste, um die Uhrzeit in der oberen, rechten Ecke des Bildschirms anzuzeigen.

Im Videotext-Modus können Sie mit dieser Taste eine Folgeseite aufrufen. Die Nummer der Folgeseite wird unten am Bildschirm angezeigt. Wenn Sie die Folgeseite anhalten bzw. ändern möchten, Betätigen Sie die Taste **ROT / GRÜN**,  $\langle \rangle$  oder die Zifferntasten.



## ■ Halten

Videotext-Meldungen können auf mehrere Seiten verteilt sein, die dann automatisch weitergeblättert werden. Mit dieser Taste halten Sie die Seitenfortschaltung an. Beim Drücken dieser Taste erscheint das Stop-Symbol in der oberen, linken Ecke des Bildschirms und der automatische Seitenwechsel wird unterdrückt.



## ■ Zeigen

Betätigen Sie diese Taste, um verborgene Informationen anzuzeigen, wie z. B. Lösungen für Quizfragen oder Puzzles.



## ■ Aktualisierung

Wenn Sie nach einer Seitenanwahl diese Taste drücken, wird auf das zuvor eingestellte Fernsehprogramm umgeschaltet, während Sie auf die neue Videotext-Seite warten. Das Symbol der Taste wird auf dem Bildschirm links oben einge-blendet. Sobald die Seite verfügbar ist, wird statt des Symbols die Seitennummer eingeblendet. Betätigen Sie nochmals diese Taste, um die Videotextseite zu aktualisieren.



# DIGITALER TELETEXT

\*Diese Funktion ist nur in Großbritannien und Irland möglich.

Das Gerät bietet Ihnen digitalen Teletext mit wesentlichen Verbesserungen in den Bereichen Text, Grafik usw. Spezielle Dienste und Sender stellen diesen digitalen Teletext bereit.

Um Teletext im digitalen Modus anzuzeigen, drücken Sie die Taste SUBTITLE (Untertitel). Die Untertitelsprache muss ausgeschaltet sein.

## TELETEXT AUS DEM DIGITALEN DIENST HERAUS

- 1 Drücken Sie die Zahlentasten oder **P**  $\wedge$   $\vee$  um einen digitalen Dienst auszuwählen, der digitalen Teletext sendet.
- 2 Folgen Sie den Hinweisen im digitalen Teletext und gehen Sie zum nächsten Schritt, indem Sie **TEXT**, **OK**,  $\wedge$   $\vee$   $\leftarrow$   $\rightarrow$ , **ROT**, **GRÜN**, **GELB**, **BLAU** oder **ZAHLEN** tasten drücken.
- 3 Um den digitalen Teletextdienst zu wechseln, wählen Sie einfach einen anderen Dienst über die Taste **P**  $\wedge$   $\vee$  .



## TELETEXT IM DIGITALEN DIENST

- 1 Drücken Sie die Zahlentasten oder **P**  $\wedge$   $\vee$  um einen bestimmten Dienst auszuwählen, der digitalen Teletext sendet.
- 2 Drücken Sie die Taste **TEXT** oder eine Farbtaste, um in den Teletext zu wechseln.
- 3 Folgen Sie den Hinweisen im digitalen Teletext und gehen Sie zum nächsten Schritt, indem Sie **OK**,  $\wedge$   $\vee$   $\leftarrow$   $\rightarrow$ , **ROT**, **GRÜN**, **GELB**, **BLAU** oder **ZAHLEN** tasten drücken.
- 4 Drücken Sie die Taste **TEXT** (Text) oder eine Farbtaste, um den digitalen Teletext auszuschalten und zum TV-Bild zurückzukehren.

Bei einigen Diensten können Sie durch Drücken der **ROTEN** Taste auf Textdienste zugreifen.



## FEHLERBEHEBUNG

Der Betrieb ist nicht wie sonst möglich.	
Die Fernbedienung funktioniert nicht.	<ul style="list-style-type: none"><li>■ Prüfen Sie, ob sich zwischen dem Produkt und der Fernbedienung ein Hindernis befindet, das das Signal der Fernbedienung beeinträchtigt.</li><li>■ Sind die Batterien richtig eingelegt (+ zu +, - zu -)?</li><li>■ Legen Sie neue Batterien ein.</li></ul>
Das Gerät wird plötzlich abgeschaltet.	<ul style="list-style-type: none"><li>■ Ist der Timer für die Ausschaltfunktion eingestellt?</li><li>■ Überprüfen Sie die Steuerungseinstellungen der Stromversorgung. Die Stromversorgung ist unterbrochen.</li><li>■ Falls nach dem Einschalten des Fernsehers kein Eingangssignal vorhanden ist, schaltet sich das Gerät nach 15 Minuten automatisch ab.</li></ul>

Die Videofunktion funktioniert nicht.	
Kein Bild & kein Ton	<ul style="list-style-type: none"><li>■ Prüfen Sie, ob das Gerät eingeschaltet ist.</li><li>■ Versuchen Sie einen anderen Kanal. Das Problem kann mit der Übertragung zusammenhängen.</li><li>■ Ist das Stromkabel mit der Steckdose verbunden?</li><li>■ Prüfen Sie die Antennenausrichtung und/oder -position.</li><li>■ Prüfen Sie die Steckdose, mit der das Gerät verbunden ist. Stecken Sie hierfür ein anderes Gerät an.</li></ul>
Das Bild wird nach dem Einschalten nur langsam angezeigt.	<ul style="list-style-type: none"><li>■ Das ist normal, da das Bild während des Einschaltvorgangs gedämpft wird. Wenden Sie sich an den Service, falls das Bild auch nach fünf Minuten noch nicht angezeigt wird.</li></ul>
Keine/schlechte Farben oder schlechtes Bild	<ul style="list-style-type: none"><li>■ Stellen Sie die Farbe über die Menüoptionen</li><li>■ Sorgen Sie für einen ausreichenden Abstand zwischen dem Produkt und dem Videorekorder.</li><li>■ Versuchen Sie einen anderen Kanal. Das Problem kann mit der Übertragung zusammenhängen.</li><li>■ Sind die Videokabel korrekt angeschlossen?</li><li>■ Aktivieren Sie eine beliebige Funktion, um die Helligkeit des Bildes wiederherzustellen.</li></ul>
Horizontale/vertikale Balken oder zitterndes Bild	<ul style="list-style-type: none"><li>■ Suchen Sie nach einer lokalen Störquelle (z. B. ein elektrisches Gerät oder Werkzeug).</li></ul>
Schlechter Empfang auf einigen Kanälen	<ul style="list-style-type: none"><li>■ Stations- oder Kabelprobleme. Wechseln Sie zu einer anderen Station.</li><li>■ Das Signal der Station ist zu schwach. Richten Sie die Antenne neu aus, um eine schwächere Station empfangen zu können.</li><li>■ Suchen Sie nach möglichen Störquellen.</li></ul>
Linien oder Streifen im Bild	<ul style="list-style-type: none"><li>■ Überprüfen Sie die Antenne (Ausrichtung ändern).</li></ul>
Kein Bild beim HDMI-Anschluss	<ul style="list-style-type: none"><li>■ Überprüfen Sie, ob das HDMI-Kabel die Version 1.3 oder höher besitzt. Falls das HDMI-Kabel die HDMI Version 1.3 nicht unterstützt, könnte das Bild flimmern oder gar nicht angezeigt werden. Bitte verwenden Sie ein neues Kabel, das mindestens HDMI Version 1.3 unterstützt.</li></ul>

## Die Audiofunktion funktioniert nicht.

Bild OK & kein Ton	<ul style="list-style-type: none"> <li>■ Drücken Sie die Taste  + oder - .</li> <li>■ Der Ton ist stumm geschaltet? Drücken Sie die Taste <b>Stumm</b>.</li> <li>■ Versuchen Sie einen anderen Kanal. Das Problem kann mit der Übertragung zusammenhängen.</li> <li>■ Sind die Audiokabel korrekt angeschlossen?</li> </ul>
Keine Ausgabe über einen der Lautsprecher	<ul style="list-style-type: none"> <li>■ Stellen Sie die <b>Balance</b> über die Menüoptionen ein.</li> </ul>
Ungewöhnliche Geräusche aus dem Inneren des Geräts	<ul style="list-style-type: none"> <li>■ Eine Änderung der Umgebungsfeuchtigkeit bzw. -temperatur kann beim Ein- und Auschalten des Geräts zu ungewöhnlichen Geräuschen führen. Dies deutet nicht auf eine Fehlfunktion des Geräts hin.</li> </ul>
Kein Ton beim HDMI- oder USB-Anschluss	<ul style="list-style-type: none"> <li>■ Das HDMI-Kabel muss mindestens die Version 1.3 besitzen.</li> <li>■ Das USB-Kabel muss mindestens die Version 2.0 besitzen.</li> </ul> <p style="text-align: right; font-size: small;">*Diese Funktion ist in einigen Ländern nicht verfügbar.</p>

## Es gibt ein Problem im PC-Modus. (Die Angaben gelten nur für den Anschluss an einen PC.)

Das Signal liegt außerhalb des Bereichs.	<ul style="list-style-type: none"> <li>■ Passen Sie die Auflösung sowie die horizontale bzw. die vertikale Frequenz an.</li> <li>■ Prüfen Sie die Eingangsquelle.</li> </ul>
Vertikaler Balken oder Streifen auf dem Hintergrund & horizontales Rauschen & falsche Positionierung	<ul style="list-style-type: none"> <li>■ Führen Sie die automatische Konfiguration durch oder stellen Sie die Uhr, die Taktrate oder die H/V-Position ein.</li> </ul>
Die Bildfarbe ist nicht stabil oder einfarbig?	<ul style="list-style-type: none"> <li>■ Prüfen Sie das Signalkabel.</li> <li>■ Installieren Sie die Grafikkarte des PC neu.</li> </ul>

## Es gibt ein Problem mit den BILD-Einstellungen.

<p>Wenn die Bildeinstellungen vom Benutzer geändert wurden, wird der Fernseher nach einer bestimmten Zeit automatisch auf die Werkseinstellungen zurückgesetzt.</p>	<ul style="list-style-type: none"> <li>■ Dies bedeutet, dass der Fernseher gerade auf die Betriebsart <b>Demo im Geschäft</b> eingestellt ist. Um den Fernseher in die Betriebsart <b>Private Nutzung</b> umzustellen, gehen Sie wie folgt vor: Wählen Sie im TV-Menü <b>OPTION</b> -&gt; Wählen Sie die <b>Moduseinstellung</b> -&gt; Wählen Sie <b>Private Nutzung</b>. Der Fernseher ist nun auf die Betriebsart <b>Private Nutzung</b> umgestellt.</li> </ul>
---	---

# INSTANDHALTUNG

Frühzeitige Funktionsstörungen können verhindert werden. Durch die sorgfältige und regelmäßige Reinigung des Geräts kann die Lebensdauer Ihres neuen Fernsehgeräts verlängert werden.

**VORSICHT:** Schalten Sie das Gerät aus und ziehen Sie den Netzstecker, bevor Sie mit der Reinigung beginnen.

## Reinigung des Bildschirms

- 1 Auf folgende Art und Weise halten Sie Ihren Bildschirm eine Zeit lang staubfrei. Befeuchten Sie ein weiches Tuch mit einer Lösung aus lauwarmem Wasser und etwas Weichspüler oder Geschirrspülmittel. Wringen Sie das Tuch aus, bis es fast trocken ist, und wischen Sie dann damit den Bildschirm ab.
- 2 Vergewissern Sie sich, dass kein überschüssiges Wasser am Bildschirm ist, und lassen Sie ihn dann lufttrocknen, bevor Sie das Fernsehgerät wieder einschalten.

## Reinigung des Gehäuses

- Entfernen Sie Schmutz und Staub mit einem weichen, trockenen und flusenfreien Tuch vom Gehäuse.
- Verwenden Sie dafür kein nasses Tuch.

### **⚠ VORSICHT**

- ▶ Wenn Sie das Fernsehgerät über einen längeren Zeitraum nicht verwenden (z. B. im Urlaub), ist es sinnvoll, den Netzstecker zu ziehen, um das Gerät vor der Beschädigung durch Blitzschlag oder vor Spannungsanstiegen zu schützen.

## PRODUKTSPEZIFIKATIONEN

MODELLE		32SL8***	37SL8***
		32SL8000-ZB	37SL8000-ZB
Abmessungen (Breite x Höhe x Tiefe)	inklusive Standfuß	764,8 x 550,0 x 230,0mm 30,1 x 21,7 x 9,1 inches	887,6 x 619,2x 230,0mm 35,0x 24,4 x 9,1 inches
	exklusive Standfuß	764,8 x 490,4 x 49,8 mm 30,1 x 19,3 x 2,0 inches	887,6 x 559,8x 49,8mm 35,0x 22,0 x 2,0 inches
Gewicht	inklusive Standfuß	14,0 kg / 30,9 lbs	17,6 kg / 38,8 lbs
	exklusive Standfuß	11,2 kg / 24,7 lbs	14,8 kg / 32,6 lbs
Netzstrom Gesamtleistungsaufnahme		AC100-240V~ 50/60Hz 150W	AC100-240V~ 50/60Hz 180W
Größe CI-Modul (Breite x Höhe x Tiefe)		100,0 x 55,0 x 5,0mm 3,94 x 2,17 x 0,20inches	
Umgebungsbedingungen	Umgebungstemperatur im Betrieb Luftfeuchtigkeit im Betrieb	0 ~ 40°C / 32 ~ 104°F Unter 80%	
	Umgebungstemperatur bei Lagerung Luftfeuchtigkeit bei Lagerung	-20 ~ 60°C / -4 ~ 140°F Unter 85%	
Unterstützte Spielfilmdateien		Siehe S.55	

■ Diese Angaben können ohne Ankündigung bei Qualitätsverbesserungen geändert werden.



MODELLE		42SL8***		47SL8***	
		42SL8000-ZB	42SL8500-ZA	47SL8000-ZB	47SL8500-ZA
Abmessungen (Breite x Höhe x Tiefe)	inklusive Standfuß	1001,2 x 689,6 x 286,5mm 39,4x 27,1 x 11,3 inches	1001,2 x 689,6 x 286,5mm 39,4x 27,1 x 11,3 inches	1109,6 x 753,7 x 286,5 mm 43,7 x 29,7 x 11,3 inches	1109,6 x 753,7 x 286,5 mm 43,7 x 29,7 x 11,3 inches
	exklusive Standfuß	1001,2 x 623,2x 45,0mm 39,4x 24,5 x 1,8 inches	1001,2 x 623,2x 45,0mm 39,4x 24,5 x 1,8 inches	1109,6 x 685,3x 45,5mm 43,7x 27,0 x 1,8 inches	1109,6 x 685,3x 45,0mm 43,7 x 27,0 x 1,8 inches
Gewicht	inklusive Standfuß	22,7 kg / 50,0 lbs	24,9 kg / 54,9 lbs	27,6 kg / 60,8 lbs	29,9 kg / 65,9 lbs
	exklusive Standfuß	18,7 kg / 41,2 lbs	20,9 kg / 46,1 lbs	23,6 kg / 52,0 lbs	25,9 kg / 57,1 lbs
Netzstrom Gesamtleistungsaufnahme		AC100-240V~ 50/60Hz 210W	AC100-240V~ 50/60Hz 210W	AC100-240V~ 50/60Hz 250W	AC100-240V~ 50/60Hz 250W
MODELLE		55SL8***			
		55SL8000-ZB		55SL8500-ZA	
Abmessungen (Breite x Höhe x Tiefe)	inklusive Standfuß	1279 x 853,3x 320,2mm 50,4 x 33,6 x 12,6 inches		1279 x 853,3x 320,2mm 50,4 x 33,6 x 12,6 inches	
	exklusive Standfuß	1279x 780,5 x 45,5mm 50,4x 30,7 x 1,8 inches		1279x 780,5 x 45,0mm 50,4x 30,7 x 1,8 inches	
Gewicht	inklusive Standfuß	372 kg / 82,0 lbs		39,9 kg / 88,0 lbs	
	exklusive Standfuß	32,0 kg / 70,5 lbs		34,7 kg / 76,5 lbs	
Netzstrom Gesamtleistungsaufnahme		AC100-240V~ 50/60Hz 320W		AC100-240V~ 50/60Hz 320W	
Größe CI-Modul (Breite x Höhe x Tiefe)		100,0 x 55,0 x 5,0mm 3,94 x 2,17 x 0,20inches			
Umgebungsbedingungen	Umgebungstemperatur im Betrieb Luftfeuchtigkeit im Betrieb	0 ~ 40°C / 32 ~ 104°F Unter 80%			
	Umgebungstemperatur bei Lagerung Luftfeuchtigkeit bei Lagerung	-20 ~ 60°C / -4 ~ 140°F Unter 85%			
Unterstützte Spielfilmdateien		Siehe S.55			

■ Diese Angaben können ohne Ankündigung bei Qualitätsverbesserungen geändert werden.

# ANHANG

MODELLE		42SL9***		47SL9***	
		42SL9000-ZA 42SL9100-ZA	42SL9500-ZB 42SL9600-ZB	47SL9000-ZA 47SL9100-ZA	47SL9500-ZB 47SL9600-ZB
Abmessungen (Breite x Höhe x Tiefe)	inklusive Standfuß	1009,2 x 694,5 x 286,5 mm 39,7 x 27,3 x 11,3 inches	1017,2 x 698,5 x 286,5 mm 40,0 x 27,5 x 11,3 inches	1119,6 x 757,1 x 286,5 mm 44,1 x 29,8 x 11,3 inches	1127,6 x 761,1 x 286,5 mm 44,4 x 30,0 x 11,3 inches
	exklusive Standfuß	1009,2 x 629,7 x 29,3 mm 39,7 x 24,8 x 1,2 inches	1017,2 x 637,7 x 29,3 mm 40,0 x 25,1 x 1,2 inches	1119,6 x 691,3 x 29,3 mm 44,1 x 27,2 x 1,2 inches	1127,6 x 699,3 x 29,3 mm 44,4 x 27,5 x 1,2 inches
Gewicht	inklusive Standfuß	24,6 kg / 54,2 lbs	24,7 kg / 54,5 lbs	28,5 kg / 62,8 lbs	28,6 kg / 63,1 lbs
	exklusive Standfuß	20,1 kg / 44,3 lbs	20,2 kg / 44,5 lbs	24,0 kg / 52,9 lbs	24,1 kg / 53,1 lbs
Netzstrom Gesamtleistungsaufnahme		AC100-240V~ 50/60Hz 170W	AC100-240V~ 50/60Hz 170W	AC100-240V~ 50/60Hz 190W	AC100-240V~ 50/60Hz 190W
Größe CI-Modul (Breite x Höhe x Tiefe)		100,0 x 55,0 x 5,0 mm 3,94 x 2,17 x 0,20 inches			
Umgebungsbedingungen	Umgebungstemperatur im Betrieb Luftfeuchtigkeit im Betrieb	0 ~ 40°C / 32 ~ 104°F Unter 80%			
	Umgebungstemperatur bei Lagerung Luftfeuchtigkeit bei Lagerung	-20 ~ 60°C / -4 ~ 140°F Unter 85%			
Unterstützte Spielfilmdateien		Siehe S.55			

■ Diese Angaben können ohne Ankündigung bei Qualitätsverbesserungen geändert werden.

	Digitalfernsehen	Analog-TV
Fernsehnorm	DVB-T DVB-C (Nur Schweden, Finnland)	PAL/SECAM B/G/D/K, PAL I/II, SECAM L/L'
Programmerfassung	VHF, UHF	VHF: E2 ~ E12, UHF: E21 ~ E69, CATV: S1 ~ S20, HYPER: S21 ~ S47
Impedanz Außenantenne	75 Ω	75 Ω

# IR-CODE

\*Diese Funktion ist in einigen Ländern nicht verfügbar.

Code (Hexa)	Funktion	Hinweis
95	Energie sparen	Taste der Fernbedienung
08	POWER	Taste der Fernbedienung (Ein/Aus)
0B	INPUT	Taste der Fernbedienung
79	RATIO	Taste der Fernbedienung
F0	TV/RAD	Taste der Fernbedienung
45	Q.MENU	Taste der Fernbedienung
43	MENU	Taste der Fernbedienung
AB	GUIDE	Taste der Fernbedienung
40	Up (^)	Taste der Fernbedienung
41	Down (v)	Taste der Fernbedienung
07	Left (<)	Taste der Fernbedienung
06	Right (>)	Taste der Fernbedienung
44	OK(⊙)	Taste der Fernbedienung
28	RETURN/EXIT	Taste der Fernbedienung
AA	INFO ⓘ	Taste der Fernbedienung
30	AV MODE	Taste der Fernbedienung
02	⏪ +	Taste der Fernbedienung
03	⏪ -	Taste der Fernbedienung
1E	FAV ( MARK )	Taste der Fernbedienung
09	MUTE	Taste der Fernbedienung
00	P ^	Taste der Fernbedienung
01	P v	Taste der Fernbedienung
10~19	ZIFFERTASTEN 0~9	Taste der Fernbedienung
53	LIST	Taste der Fernbedienung
1A	Q.VIEW	Taste der Fernbedienung
72	ROT	Taste der Fernbedienung
71	GRUN	Taste der Fernbedienung
63	GELB	Taste der Fernbedienung
61	BLAU	Taste der Fernbedienung
20	TEXT	Taste der Fernbedienung
21	T.OPT(T.Option)	Taste der Fernbedienung
39	SUBTITLE	Taste der Fernbedienung
7E	SIMPLINK	Taste der Fernbedienung
B1	■	Taste der Fernbedienung
B0	▶	Taste der Fernbedienung
BA		Taste der Fernbedienung
8F	◀◀	Taste der Fernbedienung
8E	▶▶	Taste der Fernbedienung

## ANSCHLUSS EINES EXTERNEN STEUERGERÄTS

### RS-232C-Einrichtung

Schließen Sie den RS-232C-Eingangsstecker an ein externes Steuergerät (z. B. einen Computer oder ein A/V-Steuersystem) an und steuern Sie die TV-Funktionen extern.  
Schließen Sie den seriellen Anschluss des Steuergeräts an den RS-232C-Stecker an der Rückseite des TV-Geräts an.  
**HINWEIS:** Das RS-232C-Anschlusskabel wird nicht mit dem TV-Gerät mitgeliefert.

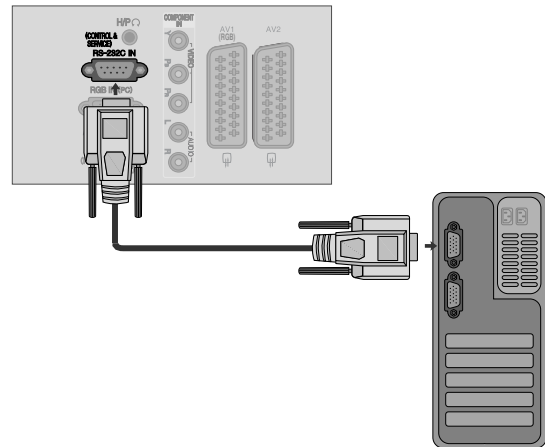

### Anschlussstyp; D-Sub 9-Pin männlich

Nr.	Pin-Name
1	Kein Anschluss
2	RXD (Datenempfang)
3	TXD (Datenübertragung)
4	DTR (DTE-Seite bereit)
5	GND
6	DSR (DCE-Seite bereit)
7	RTS (Bereit zu senden)
8	CTS (Löschen zu senden)
9	Kein Anschluss

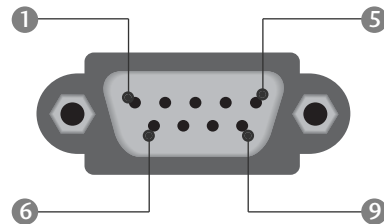

### RS-232C-Konfigurationen

#### 7-adrige Konfigurationen (Standard-RS-232C-Kabel)

	PC	TV	
RXD	2	3	TXD
TXD	3	2	RXD
GND	5	5	GND
DTR	4	6	DSR
DSR	6	4	DTR
RTS	7	8	CTS
CTS	8	7	RTS

D-Sub 9                  D-Sub 9

#### 3-adrige Konfigurationen (nicht Standard)



	PC	TV	
RXD	2	3	TXD
TXD	3	2	RXD
GND	5	5	GND
DTR	4	6	DTR
DSR	6	4	DSR
RTS	7	7	RTS
CTS	8	8	CTS

D-Sub 9                  D-Sub 9



## Set ID

Verwenden Sie diese Funktion, um eine Monitor-ID-Nummer anzugeben.  
Siehe "Echtdatenzuordnung 1" auf Seite 115



1   Wählen sie die option **OPTION**.

2    Wählen sie die option **Set ID**.

3    Wählen Sie die gewünschte Kennung für den Fernseher.  
Die GERÄTEKENNUNG kann im Bereich von 1 bis 99 festgelegt werden.

- Betätigen Sie die Taste **RETURN**, um zum vorherigen Menübildschirm zurückzukehren.

## Kommunikationsparameter

- Baudrate: 9600 bps (UART)
- Datenlänge: 8 Bits
- Parität: Ohne
- Stoppbit: 1 Bit
- Kommunikationscode: ASCII-Code
- Verwenden Sie ein Kreuzkabel (Cross/Reverse).

### Befehlsreferenzliste

	BEFEHL1	BEFEHL2	DATEN (Hex)
01. Strom	k	a	00 ~ 01
02. Format	k	c	auf Seite 113
03. Bildschirm-Ruhezustand	k	d	00 ~ 01
04. Stummschaltung	k	e	00 ~ 01
05. Lautstärkeregelung	k	f	00 ~ 64
06. Kontrast	k	g	00 ~ 64
07. Helligkeit	k	h	00 ~ 64
08. Farbe	k	i	00 ~ 64
09. Farbton	k	j	00 ~ 64
10. Schärfe	k	k	00 ~ 64
11. OSD-Auswahl z	k	l	00 ~ 01
12. Fernbedienungssperre	k	m	00 ~ 01
13. Höhen	k	r	00 ~ 64
14. Bässe	k	s	00 ~ 64
15. Balance	k	t	00 ~ 64
16. Farbtemperatur	k	u	00 ~ 02
17. Energie sparen	j	q	00 ~ 04
18. Autom. Konfiguration	j	u	01
19. Tune-Befehl	m	a	auf Seite 115
20. Kanal hinzufügen/überspringen	m	b	00 ~ 01
21. Taste	m	c	Tastencode
22. Control Back Light	m	g	00 ~ 64
23. Eingangsauswahl (Hauptb.)	x	b	auf Seite 116

- \* Bei der Einstellung von 17~ 23 wird kein Menü am Bildschirm angezeigt.
- \* Hinweis: Während des USB-Betriebs, wie z. B. DivX oder EMF, können keine Befehle außer Power (ka) und Key (mc) ausgeführt werden und werden als NG behandelt.

### Übertragungs-/Empfangsprotokoll

#### Übertragung

[Command1][Command2][ ][Set ID][ ][Daten][Cr]

- \* [Command 1] : Erster Befehl.(j,k,m oder x)
- \* [Command 2] : Zweiter Befehl.
- \* [Set ID] : Sie können die Set-ID einstellen, um die gewünschte Monitor-ID im Menü "Special" (Spezial) zu wählen. Der Einstellungsbereich beträgt 1-99. Wenn Sie als Set-ID "0" auswählen, wird jedes angeschlossene TV-Set gesteuert. Die Set-ID wird im Menü als Dezimalzahl und im Übertragungs-/Empfangsprotokoll als Hexadezimalzahl (0x0-0x63) angegeben.
- \* [DATEN] : Für die Übertragung von Befehlsdaten. "FF" übertragen, um Befehlsstatus zu lesen.
- \* [Cr] : Carriage Return. ASCII-Code "0x0D"
- \* [ ] : ASCII-Code "Leerschritt (0x20)"

#### OK-Bestätigung

[Command2][ ][Set ID][ ][OK][Data][x]

- \* Der TV überträgt ACK (Bestätigung) beim Empfang normaler Daten basierend auf diesem Format. Wenn sich zu diesem Zeitpunkt Daten im Datenlesemodus befinden, werden die aktuellen Statusdaten angezeigt. Wenn sich die Daten im Datenschreibmodus befinden, werden die Daten an den PC zurückgegeben.

#### Fehlerbestätigung

[Command2][ ][Set ID][ ][NG][Data][x]

- \* Der TV überträgt ACK (Bestätigung) beim Empfang nicht normaler Daten von nicht brauchbaren Funktionen oder bei Kommunikationsfehlern basierend auf diesem Format.

Daten00: Ungültiger Code

## 01. Strom (Befehl: k a)

- Für die Steuerung des Ein-/Ausschaltens des TV-Geräts.

### Übertragung

```
[k][a][ ][Set ID][ ][Daten][Cr]
```

Daten 00 : Ausschalten 01 : Einschalten

### Bestätigung

```
[a][ ][Set ID][ ][OK/NG][Daten][x]
```

- Für die Anzeige des Ein-/Ausschaltens.

### Übertragung

```
[k][a][ ][Set ID][ ][FF][Cr]
```

### Bestätigung

```
[a][ ][Set ID][ ][OK/NG][Daten][x]
```

- \* Wenn andere Funktionen FF-Daten in diesem Format übertragen, wird der Status jeder Funktion in ähnlicher Weise angezeigt.
- \* Beim Einschalten des Fernsehers wird u. U. die Meldung OK Best., Fehler Best. oder andere Meldungen auf dem Bildschirm eingeblendet.

## 02. Format (Befehl: k c) (Größe des Hauptbilds)

- Für die Einstellung des Bildformats. Das Bildschirmformat kann auch über die Option Bildformat im Q.MENU oder im Menü BILD festgelegt werden.

### Übertragung

```
[k][c][ ][Set ID][ ][Daten][Cr]
```

Daten 01 : Normal anzeige (4:3)	07 : 14:9
02 : Breit anzeige (16:9)	09 : Just Scan
04 : Zoom	0B : Voll-Breitbild
06 : Original	10~1F : Kino- Zoom 1~16

### Bestätigung

```
[c][ ][Set ID][ ][OK/NG][Daten][x]
```

- \* Über die Eingabe RGB-PC oder Komponente wählen Sie das Seitenverhältnis 16:9 oder 4:3 aus.
- \* Im DTV/HDMI (1080i 50Hz/60Hz, 720p 50Hz/60Hz, 1080p 24Hz/30Hz/50Hz/60Hz), Komponente( 720p, 1080i, 1080p 50Hz/60Hz) -Modus, ist die Einstellung Nur suchen verfügbar.
- \* **Voll-Breitbild** wird nur für ATV, AV1, 2 und 3 unterstützt.

## 03. Bildschirm-Ruhezustand (Befehl: k d)

- Für die Aktivierung/Deaktivierung des Bildschirm-Ruhezustands.

### Übertragung

```
[k][d][ ][Set ID][ ][Daten][Cr]
```

Daten 00 : Bildschirm-Ruhezustand aus (Bild an)  
Video-Stummschaltung aus  
01 : Bildschirm-Ruhezustand ein (Bild aus)  
10 : Video-Stummschaltung ein

### Bestätigung

```
[d][ ][Set ID][ ][OK/NG][Daten][x]
```

- \* Beim Stummschalten eines Videos wird das Bildschirmmenü (OSD) eingeblendet. Beim Stummschalten des Bildschirms wird das OSD-Bildschirmmenü nicht eingeblendet.

## 04. Stummschaltung (Befehl: k e)

- Für die Aktivierung/Deaktivierung der Stummschaltung. Sie können die Stummschaltung auch über die Taste MUTE der TV-Fernbedienung einstellen.

### Übertragung

```
[k][e][ ][Set ID][ ][Daten][Cr]
```

Daten 00 : Stummschaltung ein (Lautstärke aus)  
01 : Stummschaltung aus (Lautstärke ein)

### Bestätigung

```
[e][ ][Set ID][ ][OK/NG][Daten][x]
```

## 05. Lautstärkeregelung (Befehl: k f)

- Für die Einstellung der Lautstärke. Sie können die Lautstärke auch über die Lautstärketasten der TV-Fernbedienung einstellen.

### Übertragung

```
[k][f][ ][Set ID][ ][Daten][Cr]
```

DatenMin : 00 ~ Max : 64

- \* Siehe 'Echtdatenzuordnung 1'. auf Seite 115.

### Bestätigung

```
[f][ ][Set ID][ ][OK/NG][Daten][x]
```

## 06. Kontrast (Befehl: k g)

- Für die Einstellung des Bildschirmkontrasts. Sie können den Kontrast auch über das Menü **Bild** einstellen.

### Übertragung

```
[k][g][ ][Set ID][ ][Daten][Cr]
```

DatenMin : 00 ~ Max : 64

- \* Siehe 'Echtdatenzuordnung 1'. auf Seite 115.

### Bestätigung

```
[g][ ][Set ID][ ][OK/NG][Daten][x]
```

## 07. Helligkeit (Befehl: k h)

- Für die Einstellung der Bildschirmhelligkeit. Sie können die Helligkeit auch über das Menü **Bild** einstellen.

### Übertragung

```
[k][h][ ][Set ID][ ][Daten][Cr]
```

DatenMin : 00 ~ Max : 64

- \* Siehe 'Echtdatenzuordnung 1'. auf Seite 115.

### Bestätigung

```
[h][ ][Set ID][ ][OK/NG][Daten][x]
```

## 08. Farbe (Befehl: k i)

- Für die Einstellung der Bildschirmfarbe. Sie können die Farbe auch über das Menü **Bild** einstellen.

### Übertragung

```
[k][i][ ][Set ID][ ][Daten][Cr]
```

DatenMin : 00 ~ Max : 64

- \* Siehe 'Echtdatenzuordnung 1'. auf Seite 115.

### Bestätigung

```
[i][ ][Set ID][ ][OK/NG][Daten][x]
```

## 09. Farbton (Befehl: k j)

- Für die Einstellung des Bildschirmfarbtons. Sie können den Farbton auch über das Menü **Bild** einstellen.

### Übertragung

[k][j][ ][Set ID][ ][Daten][Cr]

DatenROT : 00 ~ GRUN : 64

\* Siehe 'Echtdatenzuordnung 1'. auf Seite 115.

### Bestätigung

[j][ ][Set ID][ ][OK/NG][Daten][x]

## 10. Schärfe (Befehl: k k)

- Für die Einstellung der Bildschärfe. Sie können die Bildschärfe auch über das Menü **Bild** einstellen.

### Übertragung

[k][k][ ][Set ID][ ][Daten][Cr]

DatenMin : 00 ~ Max : 64

\* Siehe 'Echtdatenzuordnung 1'. auf Seite 115.

### Bestätigung

[k][ ][Set ID][ ][OK/NG][Daten][x]

## 11. OSD-Auswahl (Befehl: k l)

- Ein- und Ausschalten des OSD-Menüs (= auf dem Bildschirm angezeigtes Menü) mit der Fernbedienung

### Übertragung

[k][l][ ][Set ID][ ][Daten][Cr]

Daten 00 : OSD aus 01 : OSD ein

### Bestätigung

[l][ ][Set ID][ ][OK/NG][Daten][x]

## 12. Fernbedienungssperre (Befehl: k m)

- Für die Sperre der Tasten der Fernbedienung und der Frontkonsole am Gerät.

### Übertragung

[k][m][ ][Set ID][ ][Daten][Cr]

Daten 00 : Sperre aus 01 : Sperre ein

### Bestätigung

[m][ ][Set ID][ ][OK/NG][Daten][x]

- \* Wenn Sie die Fernbedienung nicht verwenden, verwenden Sie diesen Modus. Wenn der Hauptstrom aus-/eingeschaltet wird, wird die Sperre für das externe Steuergerät aufgehoben.
- \* Der Netzschalter am Gerät kann bedient werden.

## 13. Höhen (Befehl: k r)

- Höhen einstellen.  
Die Höhen können ebenfalls im Menü AUDIO eingestellt werden.

### Übertragung

[k][r][ ][Set ID][ ][Daten][Cr]

DatenMin : 00 ~ Max : 64

\* Siehe 'Echtdatenzuordnung 1'. auf Seite 115.

### Bestätigung

[r][ ][Set ID][ ][OK/NG][Daten][x]

## 14. Bässe (Befehl: k s)

- Bässe einstellen.  
Die Bässe können ebenfalls im Menü AUDIO eingestellt werden.

### Übertragung

[k][s][ ][Set ID][ ][Daten][Cr]

DatenMin : 00 ~ Max : 64

\* Siehe 'Echtdatenzuordnung 1'. auf Seite 115.

### Bestätigung

[s][ ][Set ID][ ][OK/NG][Daten][x]

## 15. Balance (Befehl: k t)

- Für die Einstellung der Balance. Sie können die Balance auch im Menü **Ton** einstellen.

### Übertragung

[k][t][ ][Set ID][ ][Daten][Cr]

DatenMin : 00 ~ Max : 64

\* Siehe 'Echtdatenzuordnung 1'. auf Seite 115.

### Bestätigung

[t][ ][Set ID][ ][OK/NG][Daten][x]

## 16. Farbtemperatur (Befehl: k u)

- Für die Einstellung der Farbtemperatur.  
Sie können das CSM auch im Menü **Bild** einstellen.

### Übertragung

[k][u][ ][Set ID][ ][Daten][Cr]

Daten00: Mittel 01: Kalt 02: Warm

### Bestätigung

[u][ ][Set ID][ ][OK/NG][Daten][x]



## 17. Energie sparen (Befehl: j q)

- Stromverbrauch des Fernsehers verringern. Der Stromsparbetrieb kann ebenfalls im Menü **OPTION** eingestellt werden.

### Übertragung

[j] [q] [ ] [Set ID] [ ] [Data] [Cr]

Stromsparfunktion					Stufe				Beschreibung
7	6	5	4		3	2	1	0	
0	0	0	0	Geringe Leistung	0	0	0	0	Aus
0	0	0	0	Geringe Leistung	0	0	0	1	Minimum
0	0	0	0	Geringe Leistung	0	0	1	0	Mittel
0	0	0	0	Geringe Leistung	0	0	1	1	Maximum
0	0	0	0	Geringe Leistung	0	1	0	0	Autom.
0	0	0	0	Geringe Leistung	0	1	0	1	Bildschirm aus

### Bestätigung

[q] [ ] [Set ID] [ ] [OK/NG] [Data] [x]

## 18. Autom. Konfiguration (Befehl: j u)

- Für die automatische Einstellung der Bildposition und die automatische Minimierung des Bildwackelns. Nur in RGB (PC)-Modus.

### Übertragung

[j] [u] [ ] [Set ID] [ ] [Daten] [Cr]

Daten 01: To set (Auswählen)

### Bestätigung

[u] [ ] [Set ID] [ ] [OK/NG] [Daten] [x]

## 19. Tune-Befehl (Befehl: m a)

- Kanaleinstellung auf die folgende physische Nummer.

### Übertragung

[m] [a] [ ] [Set ID] [ ] [Daten0] [ ] [Daten1] [ ] [Daten2] [Cr]

Daten 00: Hochkanaldaten

Daten01: Tiefkanaldaten

Bsp. Nr. 47 -> 00 2F (2FH)

Nr. 394 -> 01 8A (18AH)

DTV Nr. 0 -> Egal

Daten02 0x00: ATV Main,

0x10: DTV Main

0x20 : Radio

Kanaldatenbereich

Analog - Min.: 00 ~ Max: 63 (0~99)

Digital - Min.: 00~ Max: 3E7 (0~999)

(Außer Schweden, Finnland, Norwegen, Dänemark, Irland)

Digital - Min.: 00~ Max: 270F (0~9999)

(Nur Schweden, Finnland, Norwegen, Dänemark, Irland)

### Bestätigung

[a] [ ] [Set ID] [ ] [OK/NG] [Daten] [x]

DatenMin: 00 ~ Max: 7DH

## 20. Kanal hinzufügen/überspringen(Befehl: m b)

- Status des aktuellen Programms überspringen.

### Übertragung

[m] [b] [ ] [Set ID] [ ] [Daten] [Cr]

Daten 00 : Überspr.      01 : hinzufügen

### Bestätigung

[b] [ ] [Set ID] [ ] [OK/NG] [Daten] [x]

### \*Echtdatenzuordnung1

00 : Schritt 0  
 ⋮  
 Å : Schritt 10 (Set ID 10)  
 ⋮  
 Æ : Schritt 15 (Set ID 15)  
 10 : Schritt 16 (Set ID 16)  
 ⋮  
 64 : Schritt 100  
 6E : Schritt 110  
 73 : Schritt 115  
 74 : Schritt 116  
 77 : Schritt 119  
 7E : Schritt 124  
 FF : Schritt 255

### \*Echtdatenzuordnung 2

00 :-40  
 01 :-39  
 02 :-38  
 ⋮  
 28 : 0  
 ⋮  
 4E : +38  
 4F : +39  
 50 : +40

# ANHANG

## 21. Taste (Befehl: m c)

► Für das Senden des IR-Fernbedienungs-Tastencodes.

*Übertragung*

[m][c][ ][Set ID][ ][Daten][Cr]

Daten: Tastencodes siehe Seite 108.

*Bestätigung*

[c][ ][Set ID][ ][OK/NG][Daten][x]

## 22. Steuerung Hintergrundbel. (Befehl: m g)

► Zur Einstellung der Hintergrundbeleuchtung.

*Übertragung*

[m][g][ ][Set ID][ ][Daten][Cr]

Daten: data Min: 00 ~ Max: 64

*Bestätigung*

[g][ ][Set ID][ ][OK/NG][Daten][x]

## 23. Eingangsauswahl (Befehl: x b) (Signalquelle des Hauptbilds)

► Auswahl der Eingangsquelle des Hauptbilds

*Übertragung*

[x][b][ ][Set ID][ ][Daten][Cr]

Daten: Struktur

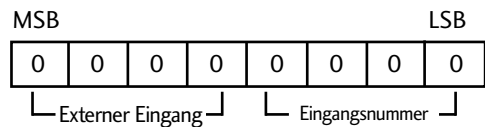

Externer Eingang				Daten
0	0	0	0	DTV
0	0	0	1	Analogue
0	0	1	0	AV
0	1	0	0	Komponente
0	1	1	0	RGB
1	0	0	1	HDMI

Eingangsnummer				Daten
0	0	0	0	Eingang1
0	0	0	1	Eingang2
0	0	1	0	Eingang3
0	0	1	1	Eingang4

*Bestätigung*

[b][ ][Set ID][ ][OK/NG][Daten][x]

# Hinweise zu Open Source-Software

Die folgenden in diesem Produkt eingesetzten GPL-Anwendungen und LGPL/MPL-Bibliotheken unterliegen den folgenden GPL2.0-/LGPL2.1-/MPL1.1-Lizenzvereinbarungen:

## **GPL-ANWENDUNGEN:**

- Linux kernel 2.6
- busybox
- lzo

## **LGPL-BIBLIOTHEKEN:**

- uClibc

## **MPL-BIBLIOTHEKEN:**

- Nanox

Auf Wunsch und gegen anfallende Gebühren (Versand, Datenträger, Lieferung und Arbeitsaufwand) liefert LG Electronics den Quellcode der Software auf CD-ROM. Richten Sie Ihre Bestellung an LG Electronics an folgende E-Mail-Adresse:

opensource@lge.com

Dieses Angebot gilt drei (3) Jahre ab Lieferungsdatum dieses Produktes durch LG Electronics.

Eine Kopie der GPL- und LGPL-Lizenzen finden Sie unter <http://www.gnu.org/licenses/old-licenses/gpl-2.0.html>, <http://www.gnu.org/licenses/old-licenses/lgpl-2.1.html> und <http://www.mozilla.org/MPL/MPL-1.1.html>. Übersetzungen der GPL- und LGPL-Lizenzen finden Sie unter <http://www.gnu.org/licenses/old-licenses/gpl-2.0-translations.html>, <http://www.gnu.org/licenses/old-licenses/lgpl-2.1-translations.html>.

Diese Software basiert teilweise auf der Arbeit der Independent JPEG Group Copyright © 1991 -1998, Thomas G. Lane.

Dieses Produkt beinhaltet

- libpng-Bibliothek: Copyright © 2004 Glenn Randers-Pehrson
- Zlib-Komprimierungsbibliothek: Copyright © 1995-2002 Jean-loup Gailly und Mark Adler.
- Tinyxml-Bibliothek: Copyright (c) 2000-2006 Lee Thomason

**LG Electronics Inc.**