



**LG**  
Life's Good

## ΤΗΛΕΟΡΑΣΗ LCD | LED LCD TV ΟΔΗΓΙΕΣ ΧΕΙΡΙΣΜΟΥ

**ΜΟΝΤΕΛΑ**  
**ΤΗΛΕΟΡΑΣΕΩΝ LCD**  
32SL8\*\*\*  
37SL8\*\*\*  
42SL8\*\*\*  
47SL8\*\*\*  
55SL8\*\*\*

**ΜΟΝΤΕΛΑ LED LCD TV**  
42SL9\*\*\*  
47SL9\*\*\*

Παρακαλούμε διαβάστε προσεκτικά αυτό το εγχειρίδιο πριν τη λειτουργία της συσκευής σας.  
Φυλάξτε το για μελλοντική χρήση.  
Καταγράψτε τον κωδικό του μοντέλου και τον σειριακό αριθμό του.  
Συμβουλευθείτε την ετικέτα στο πίσω κάλυμμα και αναφέρετε αυτές τις πληροφορίες στο κατάστημα που θα ζητήσετε την επισκευή της συσκευής.

Μοντέλο:

Αρ. σειράς:



Τα HDMI, το λογότυπο HDMI και το High-Definition Multimedia Interface είναι εμπορικά σήματα ή σήματα κατατεθέντα της HDMI Licensing LLC.

# ΠΕΡΙΕΧΟΜΕΝΑ

## ΠΡΟΕΤΟΙΜΑΣΙΑ

32/37/42/47/55SL8*** .....	A-1
42/47SL9*** .....	A-9

## ΕΓΚΑΤΑΣΤΑΣΗ ΕΞΩΤΕΡΙΚΩΝ ΣΥΣΚΕΥΩΝ

Σύνδεση Κεραίας .....	1
Σύνδεση με καλώδιο σύνθετου σήματος ....	2
Σύνδεση με καλώδιο HDMI.....	3
Σύνδεση με καλώδιο HDMI σε DVI .....	3
Σύνδεση με καλώδιο scart.....	4
Συσκευή αποθήκευσης USB ΣΤΗΝ ΕΓΚΑΤΑΣΤΑΣΗ .....	4
Σύνδεση με καλώδιο RCA .....	5
Κατά τη σύνδεση καλωδίου RF.....	5
Σύνδεση με καλώδιο D-sub 15 ακίδων.....	6
ΕΙΣΑΓΩΓΗ ΤΗΣ ΛΕΙΤΟΥΡΓΙΚΗΣ ΜΟΝΑΔΑΣ CI .....	6
ΡΥΘΜΙΣΗ ΕΞΟΔΟΥ ΨΗΦΙΑΚΟΥ ΗΧΟΥ .....	7
ΡΥΘΜΙΣΗ ΑΚΟΥΣΤΙΚΩΝ.....	7
Υποστηριζόμενη ανάλυση οθόνης .....	8
Ρύθμιση οθόνης για λειτουργία με υπολογιστή.....	9

## ΠΑΡΑΚΟΛΟΥΘΗΣΗ ΤΗΛΕΟΡΑΣΗΣ / ΕΛΕΓΧΟΣ ΠΡΟΓΡΑΜΜΑΤΟΣ

Άνοιγμα τηλεόρασης .....	13
Αρχιβοποίηση ρυθμίσεων .....	13
Επιλογή προγράμματος .....	13
Ρύθμιση Έντασης Ήχου.....	13
ΓΡΗΓΟΡΟ ΜΕΝΟΥ.....	14
Επιλογή και ρύθμιση μενού οθόνης.....	15
Αυτόματος συντονισμός προγραμμάτων..	16
Μη αυτόματος συντονισμός προγραμμάτων (ΣΕ ΨΗΦΙΑΚΗ ΚΑΤΑΣΤΑΣΗ ΛΕΙΤΟΥΡΓΙΑΣ)..	19
Μη αυτόματος συντονισμός προγραμμάτων (ΣΕ ΑΝΑΛΟΓΙΚΗ ΚΑΤΑΣΤΑΣΗ ΛΕΙΤΟΥΡΓΙΑΣ) .....	21
Επεξεργασία προγραμμάτων .....	23
SOFTWARE UPDATE (ΕΝΗΜΕΡΩΣΗ ΛΟΓΙΣΜΙΚΟΥ).....	25
DIAGNOSTICS (ΔΙΑΓΝΩΣΗ).....	26
CI [COMMON INTERFACE] INFORMATION (ΠΛΗΡΟΦΟΡΙΕΣ CI [ΚΟΙΝΗ ΔΙΕΠΑΦΗ]) ...	27
Εμφάνιση του πίνακα προγραμμάτων.....	28

ρύθμιση αγαπημένου προγράμματος .....	29
ΛΙΣΤΑ ΕΙΣΟΔΟΥ .....	30
ΥΠΗΡΕΣΙΑ ΔΕΔΟΜΕΝΩΝ .....	31
ΕΤΙΚΕΤΑ ΕΙΣΟΔΟΥ .....	32
SIMPLE MANUAL(Απλό εγχειρίδιο).....	33
 .....	34
ΚΑΤΑΣΤΑΣΗ ΛΕΙΤΟΥΡΓΙΑΣ AV .....	37
Αρχιβοποίηση (Επαναφορά των εργοστασιακών ρυθμίσεων) .....	38

## ΓΙΑ ΝΑ ΧΡΗΣΙΜΟΠΟΙΗΣΕΤΕ ΤΟ BLUETOOTH

Προφυλάξεις κατά τη χρήση του Bluetooth	39
ΡΥΘΜΙΣΗ ΤΟΥ BLUETOOTH .....	40
ΟΡΙΣΜΟΣ PIN ΤΗΛΕΟΡΑΣΗΣ .....	41
ΑΚΟΥΣΤΙΚΑ BLUETOOTH	
- Σύνδεση νέων ακουστικών Bluetooth .....	42
-Σύνδεση ήδη καταχωρημένων ακουστικών Bluetooth .....	42
- Αποσύνδεση των ακουστικών Bluetooth κατά τη χρήση .....	43
- Όταν ζητείται η σύνδεση με την τηλεόραση από τα ακουστικά Bluetooth..	43
ΔΙΑΧΕΙΡΙΣΗ ΤΗΣ ΚΑΤΑΧΩΡΗΜΕΝΗΣ ΣΥΣΚΕΥΗΣ BLUETOOTH .....	44
ΠΛΗΡΟΦΟΡΙΕΣ ΓΙΑ ΤΟ BLUETOOTH ΜΟΥ .....	45
ΛΗΨΗ ΦΩΤΟΓΡΑΦΙΩΝ ΑΠΟ ΕΞΩΤΕΡΙΚΗ ΣΥΣΚΕΥΗ BLUETOOTH .....	46
Ακρόαση μουσικής από εξωτερική συσκευή Bluetooth .....	46

## ΓΙΑ ΝΑ ΧΡΗΣΙΜΟΠΟΙΗΣΕΤΕ ΤΗ ΣΥΣΚΕΥΗ ΑΠΟΘΗΚΕΥΣΗΣ USB

Όταν συνδέετε μία συσκευή αποθήκευσης USB .....	47
ΚΑΤΑΛΟΓΟΣ ΦΩΤΟΓΡΑΦΙΩΝ .....	48
ΚΑΤΑΛΟΓΟΣ ΜΟΥΣΙΚΗΣ .....	52
MOVIE list.....	55
Κωδικός εγγραφής DivX.....	59
Απενεργοποίηση .....	60

# ΠΕΡΙΕΧΟΜΕΝΑ

## EPG (ΗΛΕΚΤΡΟΝΙΚΟΣ ΟΔΗΓΟΣ ΠΡΟΓΡΑΜΜΑΤΟΣ) (ΣΕ ΑΝΑΛΟΓΙΚΗ ΚΑΤΑΣΤΑΣΗ ΛΕΙΤΟΥΡΓΙΑΣ)

- Ενεργοποίηση/Απενεργοποίηση EPG....	61
- Επιλογή προγράμματος.....	61
- Λειτουργία πλήκτρων σε κατάσταση λειτουργίας NOW/NEXT Guide (Οδηγός ΤΡΕΧΟΝΤΟΣ/ΕΠΟΜΕΝΟΥ προγράμματος)..	61
- Λειτουργία πλήκτρων σε κατάσταση λειτουργίας 8 Days Guide (Οδηγός 8 ημερών) .....	62
- Λειτουργία πλήκτρων σε κατάσταση λειτουργίας Date Change (Αλλαγή ημερομηνίας).....	62
- Λειτουργία πλήκτρων σε πλαίσιο εκτενούς περιγραφής.....	63
- Λειτουργία πλήκτρων σε κατάσταση λειτουργίας Record/Remind Setting (Ρύθμιση εγγραφής/υπενθύμισης).....	63
- Λειτουργία κουμπιών σε κατάσταση λειτουργίας λίστας προγράμματος .....	63

## ΕΛΕΓΧΟΣ ΕΙΚΟΝΑΣ

ΕΛΕΓΧΟΣ ΜΕΓΕΘΟΥΣ ΕΙΚΟΝΑΣ (ΛΟΓΟΣ ΕΙΚΟΝΑΣ) .....	64
Picture Wizard (Βοηθός Εικόνας).....	66
Εξοικονόμηση ενέργειας .....	67
ΠΡΟΕΠΙΛΕΓΜΕΝΕΣ ΡΥΘΜΙΣΕΙΣ ΕΙΚΟΝΑΣ	
- Κατάσταση εικόνας-Προεπιλογή.....	68
ΜΗ ΑΥΤΟΜΑΤΗ ΡΥΘΜΙΣΗ ΕΙΚΟΝΑΣ	
- Κατάσταση εικόνας-Επιλογή Χρήστης.	69
ΕΧΝΟΛΟΓΙΑ ΒΕΛΤΙΩΣΗΣ ΕΙΚΟΝΑΣ.....	70
Έλεγχος εικόνας Expert .....	71
ΕΠΑΝΑΦΟΡΑ ΕΙΚΟΝΑΣ.....	74
ΕΝΔΕΙΞΗ ΛΕΙΤΟΥΡΓΙΑΣ.....	75
Λειτουργία επίδειξης .....	76
Ρύθμιση λειτουργίας.....	77

## ΣΤΟΙΧΕΙΟ ΕΛΕΓΧΟΥ ΗΧΟΥ ΚΑΙ ΓΛΩΣΣΑΣ

ΣΥΣΤΗΜΑ ΑΥΤΟΜΑΤΗΣ ΕΝΤΑΣΗΣ ΗΧΟΥ 78	
ΚΑΘΑΡΗ ΑΠΟΔΟΣΗ ΔΙΑΛΟΓΩΝ II.....	79
ΠΡΟΕΠΙΛΕΓΜΕΝΕΣ ΡΥΘΜΙΣΕΙΣ ΗΧΟΥ-ΛΕΙΤΟΥΡΓΙΑ ΗΧΟΣ .....	80
ΠΡΟΣΑΡΜΟΓΗ ΡΥΘΜΙΣΕΩΝ ΗΧΟΥ	
-ΛΕΙΤΟΥΡΓΙΑ ΧΡΗΣΤΗΣ .....	81
SRS TRUSURROUND XT .....	81
ισοροπία .....	82
ΡΥΘΜΙΣΗ ΗΧΕΙΩΝ ΤΗΛΕΟΡΑΣΗΣ ΜΕ ΕΠΙΛΟΓΗ ON/OFF (ΕΝΕΡΓΟΠΟΙΗΣΗ/ ΑΠΕΝΕΡΓΟΠΟΙΗΣΗ).....	83
DTV Ρύθμιση ήχου (ΜΟΝΟ ΣΤΗΝ ΨΗΦΙΑΚΗ ΚΑΤΑΣΤΑΣΗ ΛΕΙΤΟΥΡΓΙΑΣ).....	84
ΕΠΙΛΟΓΗ ΕΞΟΔΟΥ ΨΗΦΙΑΚΟΥ ΗΧΟΥ .....	85

ΕΠΑΝΑΦΟΡΑ ΡΥΘΜΙΣΕΩΝ ΗΧΟΥ.....	86
Περιγραφή ήχου (ΜΟΝΟ ΣΤΗΝ ΨΗΦΙΑΚΗ ΚΑΤΑΣΤΑΣΗ ΛΕΙΤΟΥΡΓΙΑΣ).....	87

I/II	
- Στερεοφωνική/ Δίγλωσση λήψη (Μόνο σε αναλογική κατάσταση λειτουργίας) .....	88
- Λήψη NICAM (Μόνο σε αναλογική κατάσταση λειτουργίας) .....	89
- Επιλογή εξόδου ήχου ηχείου .....	89
Μενού στην οθόνη για την επιλογή γλώσσας/ χώρας .....	90
LANGUAGE SELECTION (ΕΠΙΛΟΓΗ ΓΛΩΣΣΑΣ)(ΜΟΝΟ ΣΤΗΝ ΨΗΦΙΑΚΗ ΚΑΤΑΣΤΑΣΗ ΛΕΙΤΟΥΡΓΙΑΣ).....	91

## ΡΥΘΜΙΣΗ ΩΡΑ

Ρύθμιση ρολογιού .....	92
ΧΡΟΝΟΔΙΑΚΟΠΤΗΣ ΑΥΤΟΜΑΤΗΣ ΕΝΕΡΓΟΠΟΙΗΣΗΣ/ΑΠΕΝΕΡΓΟΠΟΙΗΣΗΣ..	93
ΡΥΘΜΙΣΗ ΧΡΟΝΟΔΙΑΚΟΠΤΗΣ.....	94

## ΓΟΝΙΚΟΣ ΕΛΕΓΧΟΣ/ΑΞΙΟΛΟΓΗΣΗ

SET PASSWORD & LOCK SYSTEM (ΡΥΘΜΙΣΗ ΚΩΔΙΚΟΥ ΠΡΟΣΒΑΣΗΣ ΚΑΙ ΚΛΕΙΔΩΜΑ ΣΥΣΤΗΜΑΤΟΣ) .....	95
ΕΞΑΙΡΕΣΗ ΠΡΟΓΡΑΜΜΑΤΩΝ .....	96
PARENTAL CONTROL (ΓΟΝΙΚΟΣ ΕΛΕΓΧΟΣ) (ΜΟΝΟ ΣΤΗΝ ΨΗΦΙΑΚΗ ΚΑΤΑΣΤΑΣΗ ΛΕΙΤΟΥΡΓΙΑΣ).....	97
ΜΠΛΟΚΑΡΙΣΜΑ ΕΞΩΤΕΡΙΚΗΣ ΕΙΣΟΔΟΥ ..98	
Κλειδ. Πλήκτρων .....	99

## TELETEXT

Εμφάνιση/Απόκρυψη (ON - OFF) .....	100
Κείμενο SIMPLE.....	100
Κείμενο TOP.....	100
FASTEXT .....	101
Ειδικές λειτουργίες Teletext .....	101

## ΨΗΦΙΑΚΟ TELETEXT

TELETEXT ΣΤΟ ΠΛΑΙΣΙΟ ΨΗΦΙΑΚΩΝ ΥΠΗΡΕΣΙΩΝ .....	102
TELETEXT ΣΕ ΨΗΦΙΑΚΕΣ ΥΠΗΡΕΣΙΕΣ..	102

## ΠΑΡΑΡΤΗΜΑ

ΑΝΤΙΜΕΤΩΠΙΣΗ ΠΡΟΒΛΗΜΑΤΩΝ .....	103
Συντήρηση .....	105
Τεχνικά χαρακτηριστικά.....	106
Κωδικοί υπερύθρων.....	109
Ρύθμιση παραμέτρων εξωτερικής μονάδας ελέγχου .....	110

# ΠΡΟΕΤΟΙΜΑΣΙΑ

## ΜΟΝΤΕΛΑ ΤΗΛΕΟΡΑΣΕΩΝ LCD: 32/37/42/47/55SL8\*\*\*

### Εξαρτήματα

Βεβαιωθείτε ότι η τηλεόρασή σας συνοδεύεται από τα παρακάτω εξαρτήματα. Εάν λείπει κάποιο εξάρτημα, επικοινωνήστε με τον αντιπρόσωπο από όπου αγοράσατε το προϊόν.

- Η εικόνα που παρατίθεται ενδέχεται να είναι διαφορετική από την τηλεόρασή σας.

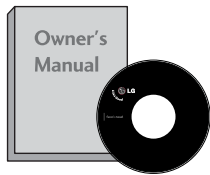

Εγχειρίδιο χρήσης

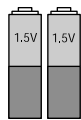

Μπαταρίες

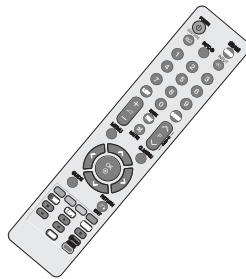

Τηλεχειριστήριο



Πυρήνας φερρίτη  
(Το στοιχείο αυτό δεν συμπεριλαμβάνεται σε όλα τα μοντέλα.)

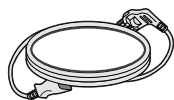

Καλώδιο τροφοδοσίας

Το στοιχείο αυτό δεν συμπεριλαμβάνεται σε όλα τα μοντέλα.



#### Πανί καθαρισμού

Καθαρίστε την οθόνη με το πανί.

\* τους λκέδες στο ξωτρικό μόνο με τα πανάκια καθαρισμού για το ξωτρικό του προϊόντος, αν υπάρχουν λκέδες ή δαχτυλιές στην πιφάνια του.

Μην ασκίτ πίση, όταν αφαιρίτ τους λκέδες. Προσέξίτ, φόσον μορι να προκληθοún γρατσοουιές ή αλλοιούσις στο χρώμα.



x 8

βίδες για συναμολόγηση της βάσης  
(εκτός από το 55SL8\*\*\*)



Κλιπ διαχείρισης καλωδιών

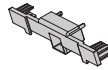

προστατευτικό κάλυμμα



Στήριγμα Καλωδιού

Βραχίονας επίτοιχης τοποθέτησης (πωλείται ξεχωριστά)

RW230

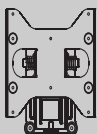

(32SL8\*\*\*)

AW-47LG30M

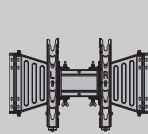

(32/37/42/47SL8\*\*\*)

AW-55LH40M

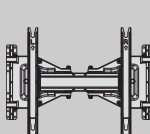

(55SL8\*\*\*)

Χρησιμοποιήστε βίδες μήκους 12mm (+0,5/-0,5) στην πλευρά συναμολόγησης της συσκευής.  
(Μόνο 37/42/47SL8\*\*\*)

Πλευρά συναμολόγησης της συσκευής (με διαχωριστικό εξάρτημα)

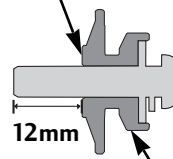

12mm

Διαχωριστικό εξάρτημα

Πλευρά συναμολόγησης της συσκευής (χωρίς διαχωριστικό εξάρτημα)

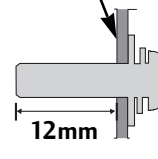

12mm

### Χρήση του πυρήνα φερρίτη (Η λειτουργία αυτή δεν είναι διαθέσιμη σε όλα τα μοντέλα.)

Ο πυρήνας φερρίτη μορει να χρησιμοποιηθεί για την μείωση των ηλεκτρομαγνητικών κυμάτων όταν συνδέεται με το καλώδιο τροφοδοσίας. Όσο πιο κοντά τοποθετείται ο πυρήνας φερρίτη με το καλώδιο τροφοδοσίας, τόσο καλύτερα.

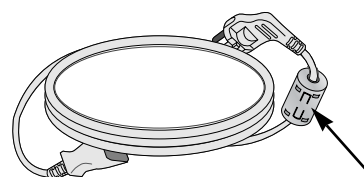

Εγκαταστήστε το καλώδιο τροφοδοσίας κοντά.

# ΠΡΟΕΤΟΙΜΑΣΙΑ

## ΣΤΟΙΧΕΙΑ ΕΛΕΓΧΟΥ ΠΡΟΣΟΨΗΣ

### ❗ Σημειώσεις

- ▶ Η τηλεόραση μπορεί να τεθεί σε κατάσταση standby για να μειωθεί η κατανάλωση ενέργειας. Και η τηλεόραση πρέπει να απενεργοποιείται από το διακόπτη εάν δεν πρόκειται να χρησιμοποιηθεί για μεγαλύτερο χρονικό διάστημα, έτσι ώστε να εξοικονομείται ενέργεια. Η ενέργεια που καταναλώνεται κατά τη χρήση μπορεί να ελαττωθεί σημαντικά εάν μειώσετε το επίπεδο φωτεινότητας της οθόνης, μειώνοντας έτσι τα συνολικά έξοδα λειτουργίας.

### ⚠ ΠΡΟΣΟΧΗ

- ▶ Εάν δεν είναι δυνατή η ενεργοποίηση της τηλεόρασης με το τηλεχειριστήριο, πατήστε το κουμπί ρεύματος της τηλεόρασης. (Εάν η τροφοδοσία ρεύματος διακόπηκε από το κουμπί ρεύματος στην τηλεόραση τότε δεν είναι δυνατή η ενεργοποίηση με το τηλεχειριστήριο.)
- ▶ Μην πατάτε πάνω στο γυάλινο στήριγμα και μην το εκθέτετε σε οποιαδήποτε κρούση. Ενδέχεται να σπάσει και να προκαλέσει τραυματισμό από τα θραύσματα του γυαλιού ή μπορεί να πέσει η τηλεόραση.
- ▶ Μην σύρετε την τηλεόραση. Μπορεί να προκληθεί ζημιά στο δάπεδο ή στο προϊόν.

- Η εικόνα που παρατίθεται ενδέχεται να είναι διαφορετική από την τηλεόρασή σας.

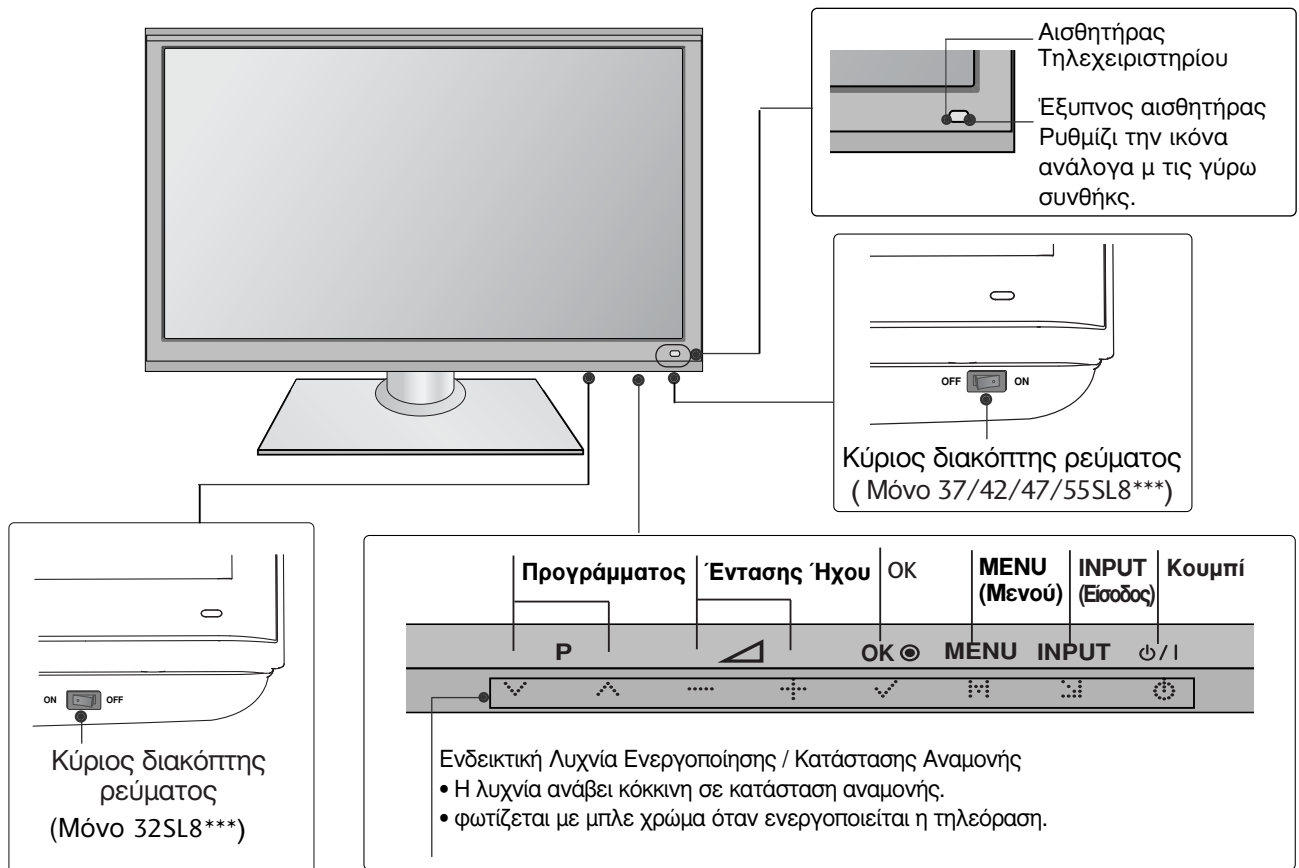

# ΠΛΗΡΟΦΟΡΙΕΣ ΠΙΣΩ ΟΨΗΣ

- Η εικόνα που παρατίθεται ενδέχεται να είναι διαφορετική από την τηλεόρασή σας.

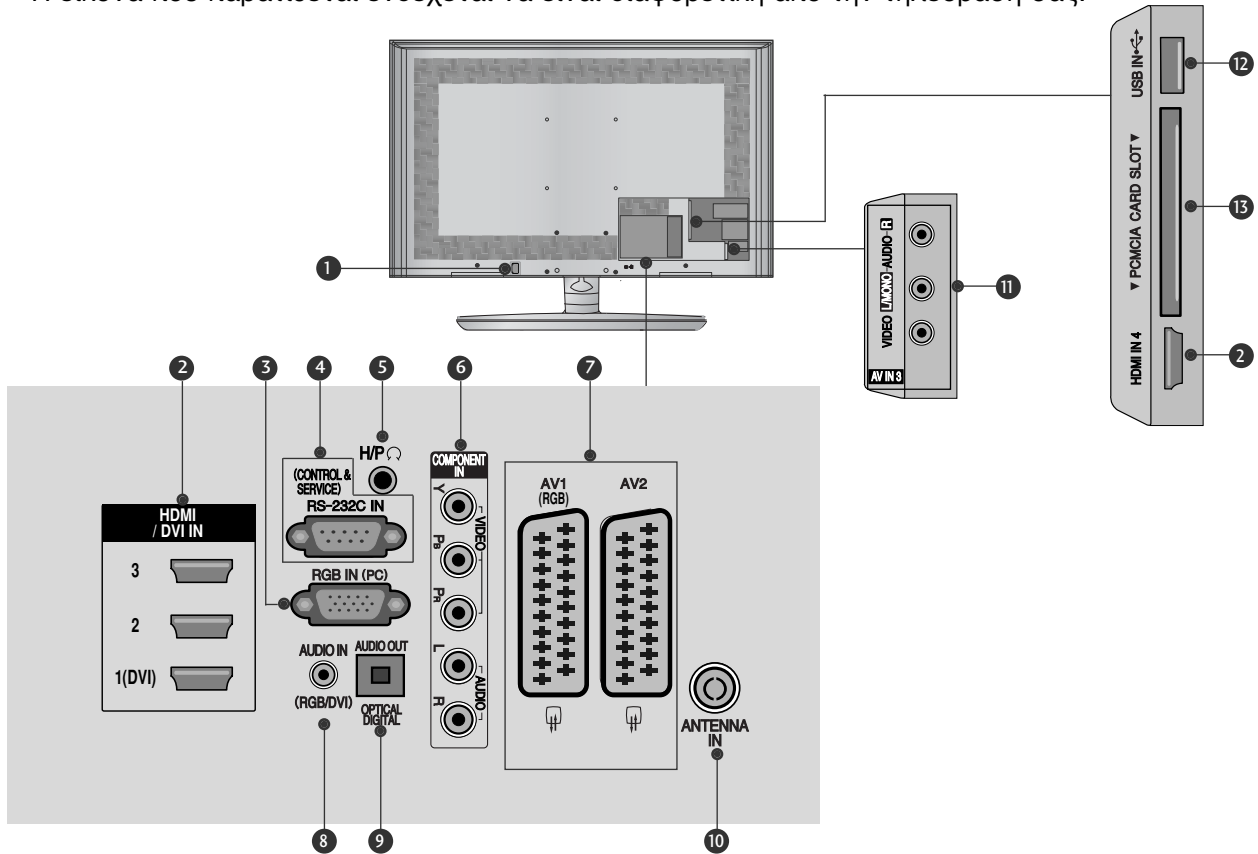

- Υποδοχή καλωδίου τροφοδοσίας**  
Αυτή η τηλεόραση λειτουργεί με εναλλασσόμενο ηλεκτρικό ρεύμα (AC). Η τάση υποδεικνύεται στη σελίδα των τεχνικών χαρακτηριστικών. (► p.106~107) Ποτέ μην επιχειρείτε να θέσετε την τηλεόραση σε λειτουργία τροφοδοτώντας τη με συνεχές ηλεκτρικό ρεύμα (DC).
- HDMI/DVI IN**  
Συνδέστε ένα σήμα HDMI στο HDMI IN. Ή ένα σήμα DVI (VIDEO) στη θύρα HDMI/DVI με καλώδιο DVI προς HDMI.
- Υποδοχή RGB IN**  
Σύνδεση της εξόδου από H/Y.
- ΘΥΡΑ ΕΙΣΟΔΟΥ RS-232C (ΕΛΕΓΧΟΥ-ΤΕΧΝΙΚΗΣ ΥΠΟΣΤΗΡΙΞΗΣ)**  
Συνδέστε τη σειριακή θύρα των συσκευών ελέγχου με την υποδοχή RS-232C. Η θύρα αυτή χρησιμοποιείται για λειτουργία σέρβις ή ξενοδοχείου.
- Ακουστικά**  
Συνδέστε τα ακουστικά στην υποδοχή των ακουστικών.
- Είσοδος Component (Σύνθετο σήμα)**  
Συνδέστε μια συσκευή ήχου/εικόνας με σύνθετη είσοδο σε αυτά τα βύσματα.
- Υποδοχή Euro Scart (AV1/AV2)**  
Συνδέστε την είσοδο ή την έξοδο της υποδοχής scart μιας εξωτερικής συσκευής σε αυτά τα βύσματα.
- Είσοδος ήχου RGB/DVI**  
Σύνδεση ήχου από H/Y ή DTV.
- OPTICAL DIGITAL AUDIO OUT (ΟΠΤΙΚΗ ΕΞΟΔΟΣ ΨΗΦΙΑΚΟΥ ΗΧΟΥ)**  
Σύνδεση ψηφιακού ήχου σε διάφορους τύπους εξοπλισμού. Σύνδεση σε εξάρτημα ψηφιακού ήχου. Χρησιμοποιήστε οπτικοακουστικό καλώδιο.
- Είσοδος ANTENNA (Κεραία)**  
Συνδέστε την κεραία ή το καλώδιο σε αυτήν την υποδοχή.
- Είσοδος Audio/Video (Ήχος/Εικόνα)**  
Συνδέστε την είσοδο audio/video (ήχου/εικόνας) μιας εξωτερικής συσκευής σε αυτά τα βύσματα.
- Υποδοχή USB**  
Συνδέστε τη συσκευή αποθήκευσης USB σε αυτήν την υποδοχή.
- Υποδοχή κάρτας PCMCIA (Διεθνής ένωση καρτών μνήμης για ηλεκτρονικούς υπολογιστές).**  
Εισάγετε τη μονάδα CI στην υποδοχή κάρτας **PCMCIA CARD SLOT**. (Αυτή η λειτουργία δεν είναι διαθέσιμη σε όλες τις χώρες.)

# ΠΡΟΕΤΟΙΜΑΣΙΑ

## Εγκατάσταση βάσης (εκτός από το 55SL8\*\*\*)

■ Η εικόνα που παρατίθεται ενδέχεται να είναι διαφορετική από την τηλεόρασή σας. Κατά την συναρμολόγηση της επιτραπέζιας βάσης, βεβαιωθείτε ότι έχετε σφίξει πλήρως τη βίδα (Αν δεν είναι καλά σφιγμένη, το προϊόν μπορεί να γύρει προς τα εμπρός μετά την εγκατάστασή του). Αν σφίξετε τη βίδα με υπερβολική δύναμη, αυτή μπορεί να στραβώσει λόγω της τριβής με το τμήμα της βίδας που σφίγγεται.

- 1 Τοποθετήστε την τηλεόραση με την οθόνη προς τα κάτω σε μαλακή επιφάνεια για να προστατεύσετε την οθόνη από τυχόν φθορές.

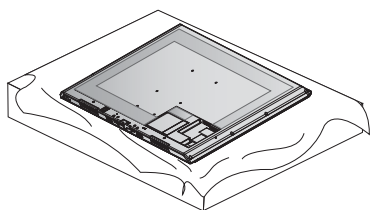

- 2 Συναρμολογήστε τα μέρη του σώματος στηρίγματος με τη βάση στηρίγματος της τηλεόρασης.

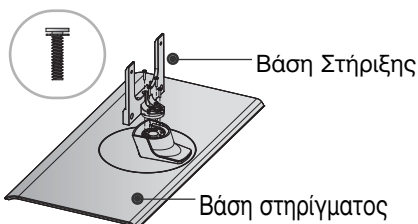

- 3 Συναρμολογήστε την τηλεόραση όπως φαίνεται στην εικόνα.

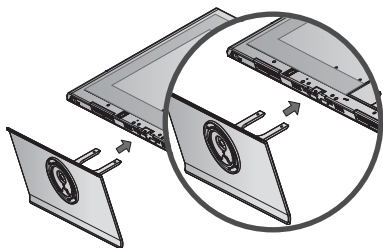

- 4 Σφίξτε καλά τις 4 βίδες στις οπές στο πίσω μέρος της τηλεόρασης.

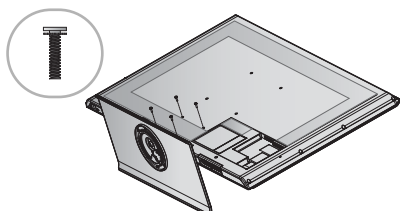

## ΠΙΣΩ ΚΑΛΥΜΜΑ ΓΙΑ ΔΙΑΤΑΞΗ ΚΑΛΩΔΙΩΝ

■ Η εικόνα που παρατίθεται ενδέχεται να είναι διαφορετική από την τηλεόρασή σας.

### για βάση τύπου γραφείου

- 1 Ανοίξτε το κλιπ CABLE MANAGEMENT (ΔΙΑΧΕΙΡΙΣΗ ΚΑΛΩΔΙΟΥ) όπως παρουσιάζεται.

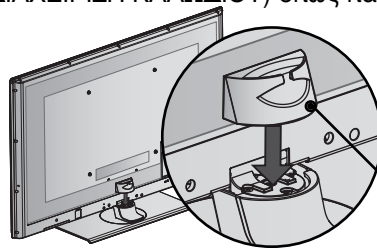

- 2 Συνδέστε τα καλώδια όπως απαιτείται. Για να συνδέσετε και άλλη συσκευή, ανατρέξτε στην ενότητα «Εγκατάσταση εξωτερικών συσκευών».

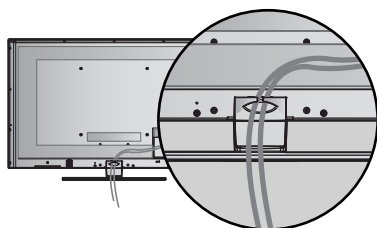

### για επιτοίχια τοποθέτηση

- 1 Μετά τη σύνδεση των καλωδίων όπως απαιτείται, εγκαταστήστε το **ΔΕΜΑΤΙΚΟ ΚΑΛΩΔΙΩΝ** όπως φαίνεται στην εικόνα και δέστε τα καλώδια. Για να συνδέσετε και άλλη συσκευή, ανατρέξτε στην ενότητα «Εγκατάσταση εξωτερικών συσκευών».

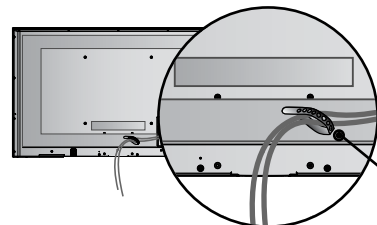

### ❗ Σημειώσεις

► Μην χρησιμοποιείτε το ΚΛΙΠ ΔΙΑΧΕΙΡΙΣΗΣ ΚΑΛΩΔΙΩΝ για να ανασηκώσετε την τηλεόραση.

- Αν το προϊόν πέσει κάτω, μπορεί να τραυματιστείτε ή να προκληθεί βλάβη στη συσκευή.



## Σύστημα ασφαλείας Kensington

- Η λειτουργία αυτή δεν είναι διαθέσιμη σε όλα τα μοντέλα.
- Η εικόνα που παρατίθεται ενδέχεται να είναι διαφορετική από την τηλεόρασή σας.

Η τηλεόραση διαθέτει συνδετήρα για σύστημα ασφαλείας Kensington στο πίσω μέρος της οθόνης. Συνδέστε το καλώδιο του συστήματος ασφαλείας Kensington όπως φαίνεται παρακάτω. Για λεπτομέρειες σχετικά με την εγκατάσταση και τη χρήση του συστήματος ασφαλείας Kensington, ανατρέξτε στον οδηγό χρήσης που παρέχεται μαζί με το σύστημα ασφαλείας Kensington. Για περισσότερες πληροφορίες, επισκεφτείτε την κεντρική σελίδα της εταιρείας Kensington στο internet στη διεύθυνση, <http://www.kensington.com>. Η Kensington πουλάει συστήματα ασφαλείας για ακριβή ηλεκτρονικό εξοπλισμό, όπως φορητούς υπολογιστές ή προβολείς LCD.

### Σημείωση:

- Το σύστημα ασφαλείας Kensington διατίθεται ως προαιρετικό εξάρτημα.

### Σημείωση:

- Εάν η τηλεόραση είναι κρύα στο άγγιγμα, μπορεί να εμφανιστεί ένα ελαφρό "τρεμόπαιγμα" όταν θα την ενεργοποιήσετε. Αυτό είναι φυσιολογικό και δεν οφείλεται σε δυσλειτουργία της τηλεόρασης.
- Ενδέχεται στην οθόνη να είναι ορατές κάποιες μικροσκοπικές κουκκίδες, με κόκκινο, πράσινο και μπλε χρώμα. Δεν επηρεάζουν καθόλου, ωστόσο, τη χρωματική απόδοση της οθόνης.
- Αποφύγετε να αγγίζετε την οθόνη LCD και μην την ακουμπάτε με το δακτυλό(ά) σας για παρατεταμένο χρονικό διάστημα. Κάτι τέτοιο μπορεί να προκαλέσει προσωρινή παραμόρφωση των εικόνων που προβάλλονται στην οθόνη.

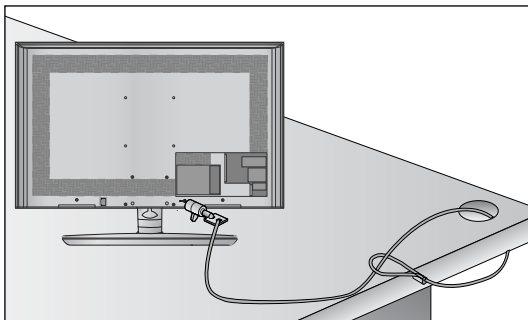

## ΠΕΡΙΣΤΡΕΦΟΜΕΝΗ ΒΑΣΗ

- Η εικόνα που παρατίθεται ενδέχεται να είναι διαφορετική από την τηλεόρασή σας.

Αφού εγκαταστήσετε την τηλεόραση, μπορείτε να προσαρμόσετε τη συσκευή στρέφοντας την χειροκίνητα προς την αριστερή ή δεξιά κατεύθυνση κατά 20 μοίρες προκειμένου να είναι όσο το δυνατό πιο κατάλληλη για τη θέση από την οποία κοιτάτε.

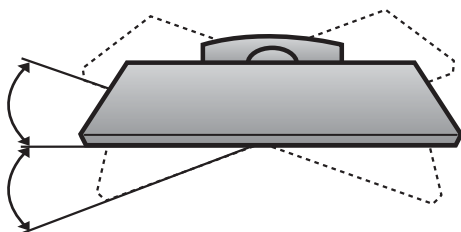

## Συμβουλές προσεκτικής εγκατάστασης

- Πρέπει να αγοράσετε τα απαραίτητα εξαρτήματα από το εμπόριο για να σταθεροποιήσετε με ασφάλεια την τηλεόραση και να την ασφαλίσετε στον τοίχο.
- Τοποθετήστε την τηλεόραση κοντά στον τοίχο για να αποφύγετε το ενδεχόμενο πτώσης της σε περίπτωση που την σπρώξετε.
- Οι οδηγίες που παρατίθενται ακολούθως αποτελούν τον ασφαλέστερο τρόπο επιτοίχιας εγκατάστασης της τηλεόρασης, για να αποφύγετε την πτώση της προς τα εμπρός εάν κάποιος τραβήξει την τηλεόραση. Κατά αυτόν τον τρόπο, αποφεύγεται η πτώση της τηλεόρασης προς τα εμπρός, καθώς και τα ενδεχόμενα ατυχήματα. Αποφεύγονται, επίσης, ενδεχόμενες φθορές της τηλεόρασης. Βεβαιωθείτε ότι τα παιδιά δεν μπορούν να σκαρφαλώσουν ή να κρεμαστούν από την τηλεόραση.

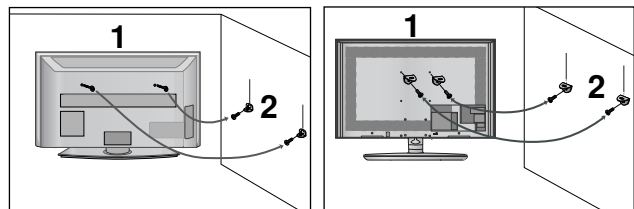

- 1 Χρησιμοποιήστε τους κρίκους ανάρτησης ή τα υποστηρίγματα/βίδες της τηλεόρασης για να στερεώσετε το προϊόν στον τοίχο, όπως απεικονίζεται. (Αν η τηλεόρασή σας διαθέτει βίδες στις βίδες ανάρτησης, χαλαρώστε τις βίδες). Τοποθετήστε τους κρίκους ανάρτησης ή τα υποστηρίγματα/βίδες της τηλεόρασης και σφίξτε τα καλά στις επάνω τρύπες.α

- 2 Στερεώστε στον τοίχο τα υποστηρίγματα με τις βίδες. Ρυθμίστε το ύψος του υποστηρίγματος που έχετε τοποθετήσει στον τοίχο.

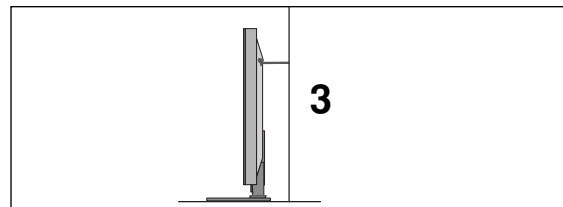

- 3 Χρησιμοποιήστε ένα ανθεκτικό σκοινί για να δέσετε το προϊόν για ευθυγράμμιση. Είναι ασφαλέστερο να δέσετε το σκοινί με τέτοιο τρόπο ώστε να είναι βρισκείται σε οριζόντια θέση μεταξύ του τοίχου και του προϊόντος.

### ! Σημειώσεις

- ▶ Για να μετακινήσετε το προϊόν σε άλλη θέση, λύστε πρώτα το σκοινί.
- ▶ Χρησιμοποιήστε κάποιο έπιπλο ή βάση στήριξης που να είναι αρκετά μεγάλο και ανθεκτικό για το μέγεθος και το βάρος του προϊόντος.
- ▶ Για ασφαλή χρήση του προϊόντος, βεβαιωθείτε ότι το υποστήριγμα που είναι στερεωμένο στον τοίχο βρίσκεται στο ίδιο ύψος με το υποστήριγμα του προϊόντος.

# ΠΡΟΕΤΟΙΜΑΣΙΑ

- Η τηλεόραση μπορεί να εγκατασταθεί με διάφορους τρόπους, όπως να αναρτηθεί στον τοίχο ή να τοποθετηθεί σε μια επιφάνεια εργασίας, κ.λπ.
- Η τηλεόραση έχει σχεδιαστεί ώστε να αναρτάται οριζόντια.

## ΓΕΙΩΣΗ

Βεβαιωθείτε ότι έχετε συνδέσει το καλώδιο γείωσης για την αποφυγή πιθανής ηλεκτροπληξίας. Αν δεν διατίθενται τρόποι γείωσης, ζητήστε από έναν εξειδικευμένο ηλεκτρολόγο να εγκαταστήσει ένα ξεχωριστό βραχυκυκλωτή. Μην προσπαθήσετε να γείωσετε τη μονάδα συνδέοντάς τη με καλώδια τηλεφώνου, ράβδους φωτισμού ή αγωγούς αερίου.

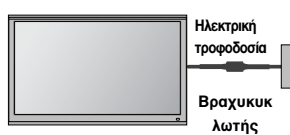

## Τοποθέτηση Επιτραπέζιας Βάσης

Για το σωστό εξαερισμό, αφήστε χώρο 4" (10 εκ.) από κάθε πλευρά και από τον τοίχο.

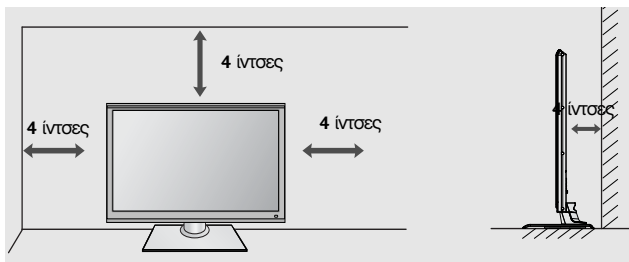

## Βάση στήριξης τοίχου: Οριζόντια εγκατάσταση

- Συνιστάται η χρήση μιας βάσης επίτοιχης τοποθέτησης μάρκας LG κατά την τοποθέτηση της τηλεόρασης σε τοίχο.
- Συνιστάται να αγοράσετε μια βάση επίτοιχης τοποθέτησης η οποία υποστηρίζει το πρότυπο VESA.
- Η LG συνιστά να πραγματοποιείται η επίτοιχη τοποθέτηση από καταρτισμένο επαγγελματία τεχνικό.

### ❗ Σημειώσεις

- ▶ Η επίτοιχη βάση πρέπει να εγκαθίσταται σε στερεό τοίχο καθετο στο πάτωμα.
- ▶ Να χρησιμοποιείτε ειδική επίτοιχη βάση, εάν πρόκειται να την εγκαταστήσετε σε ταβάνι ή επικλινή τοίχο.
- ▶ Η επιφάνεια στην οποία πρόκειται να τοποθετηθεί η επίτοιχη βάση θα πρέπει να είναι αρκετά δυνατή ώστε να υποστηρίζει το βάρος της συσκευής τηλεόρασης, να είναι π.χ. από σκυροδέμα, φυσική πέτρα, τούβλο ή κοίλο μπλοκ.
- ▶ Ο τύπος και το μήκος των βιδών τοποθέτησης εξαρτάται από την επίτοιχη βάση. Για περισσότερες πληροφορίες ανατρέξτε στις οδηγίες χρήσης που εσωκλείονται στη βάση.
- ▶ Η LG δεν φέρει καμία ευθύνη για τυχόν ατυχήματα ή ζημιές σε ιδιοκτησία ή στην τηλεόραση εξαιτίας εσφαλμένης εγκατάστασης:
  - Όπου δε χρησιμοποιείται τοίχος σύμφωνα με τις προδιαγραφές VESA.
  - Σε περίπτωση που δεν έχετε σφίξει σωστά τις βίδες στην επιφάνεια και ενδεχομένως προκληθεί πτώση της τηλεόρασης ή τραυματισμός.
  - Σε περίπτωση που δεν ακολουθήσετε τη συνιστώμενη μέθοδο εγκατάστασης.

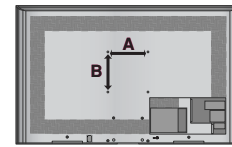
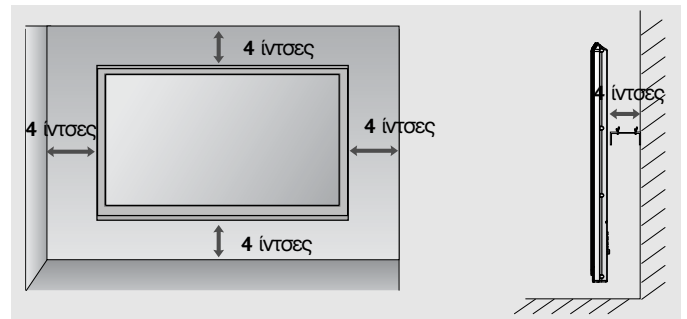

Model	VESA (A * B)	Πρότυπο Βίδα	Ποσότητα
32SL8***	200 * 100	M4	4
37/42/47SL8***	200 * 200	M6	4
55SL8***	400 * 400	M6	4

## ΟΤΑΝ ΔΕΝ ΧΡΗΣΙΜΟΠΟΙΕΙΤΑΙ ΕΠΙΤΡΑΠΕΖΙΑ ΒΑΣΗ

- Η εικόνα που παρατίθεται ενδέχεται να είναι διαφορετική από την τηλεόρασή σας. Κατά την τοποθέτηση μιας επίτοιχιας μονάδας, χρησιμοποιήστε το κάλυμμα προστασίας.

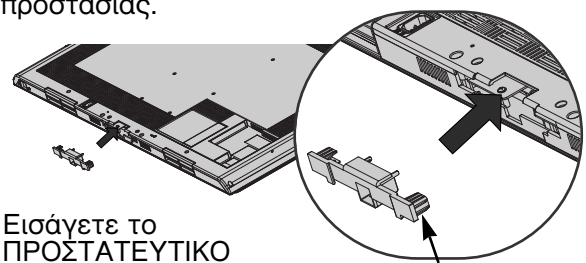

Εισάγετε το ΠΡΟΣΤΑΤΕΥΤΙΚΟ ΚΑΛΥΜΜΑ (PROTECTION COVER) στην τηλεόραση μέχρι να ακούσετε τον ήχο.

προστατευτικό κάλυμμα

# Λειτουργίες πλήκτρων τηλεχειριστηρίου

Όταν χρησιμοποιείτε το τηλεχειριστήριο σκοπεύετε τον αισθητήρα τηλεχειρισμού της Οθόνης.

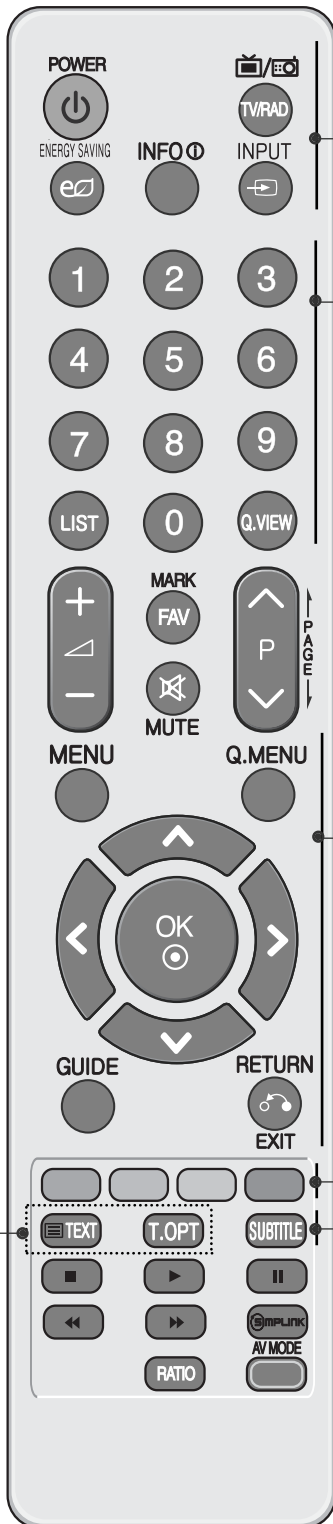

**POWER** **Ενεργοποίηση** της τηλεόρασης από την κατάσταση αναμονής ή **απενεργοποίηση** της σε κατάσταση αναμονής.

**TV/RAD** Δυνατότητα επιλογής καναλιού ραδιοφώνου, τηλεόρασης, DTV.

**ENERGY SAVING (ΕΞΟΙΚΟΝΟΜΗΣΗ Η ΕΝΕΡΓΕΙΑΣ)** Ρυθμίζει τη λειτουργία Energy Saving (Εξοικονόμηση Ενέργειας) της τηλεόρασης. (► **p.67**)

**INFO** (ΠΛΗΡΟΦΟΡΙΕΣ) **Εμφάνιση** πληροφοριών παρούσας οθόνης.

**INPUT** Εναλλαγή κατάστασης λειτουργίας εξωτερικής εισόδου σε κανονική ακολουθία. (► **p.30**)

**0~9 number button** Επιλογή ενός προγράμματος.  
Επιλογή αριθμημένων στοιχείων ενός μενού.

**LIST** εμφάνιση του πίνακα προγραμμάτων. (► **p.28**)

**Q.VIEW** Επιστροφή στο προηγούμενο πρόγραμμα.

**MENU** Επιλογή ενός μενού.  
Διαγράφει όλα τα μηνύματα που εμφανίζονται στην οθόνη και επιστρέφει στη λειτουργία τηλεόρασης από όλα τα μενού. (► **p.15**)

**Q. MENU** Δυνατότητα επιλογής της επιθυμητής πηγής από το γρήγορο μενού. (Αναλογία Οθόνης, Λειτουργία καθαρής φωνής II, Λειτουργία Cinema, Μπάσα, Ήχος, Χρονοδιακόπτης Ύπνου, Αγαπημένα, Συσκευή USB). (► **p.14**)

**THUMBSTICK** (Πάνω/Κάτω/Αριστερά/Δεξιά) Σας επιτρέπει να πλοηγηθείτε στα μενού της οθόνης και να προσαρμόσετε τις ρυθμίσεις του συστήματος σύμφωνα με τις προτιμήσεις σας.

**OK** Αποδοχή των επιλογών σας ή εμφάνιση της τρέχουσας κατάστασης λειτουργίας.

**GUIDE(ΟΔΗΓΟΣ)** Εμφάνιση προγράμματος. (► **p.61**)

**RETURN(EXIT)** Επιτρέπει στο χρήστη να μεταβεί, να επιστρέψει σε ένα βήμα σε μία διαδραστική εφαρμογή, EPG ή άλλη διαδραστική λειτουργία του χρήστη.

**ΧΡΩΜΑΤΙΣΤΑ ΚΟΥΜΠΙΑ** Αυτά τα κουμπιά χρησιμοποιούνται για το teletext. (μόνο στα μοντέλα **TELETEXT**) ή **Ταξ/ση προγρ.** (Επεξεργασία προγραμμάτων).

**1** **TELETEXT BUTTONS** Αυτά τα κουμπιά χρησιμοποιούνται για το teletext. Για περισσότερες πληροφορίες, ανατρέξτε στην ενότητα "**Teletext**". (► **p.100**)

**SUBTITLE (ΥΠΟΤΙΤΛΟΙ)** Επαναφορά των υπότιτλων που προτιμάτε σε ψηφιακή κατάσταση λειτουργίας.

# ΠΡΟΕΤΟΙΜΑΣΙΑ

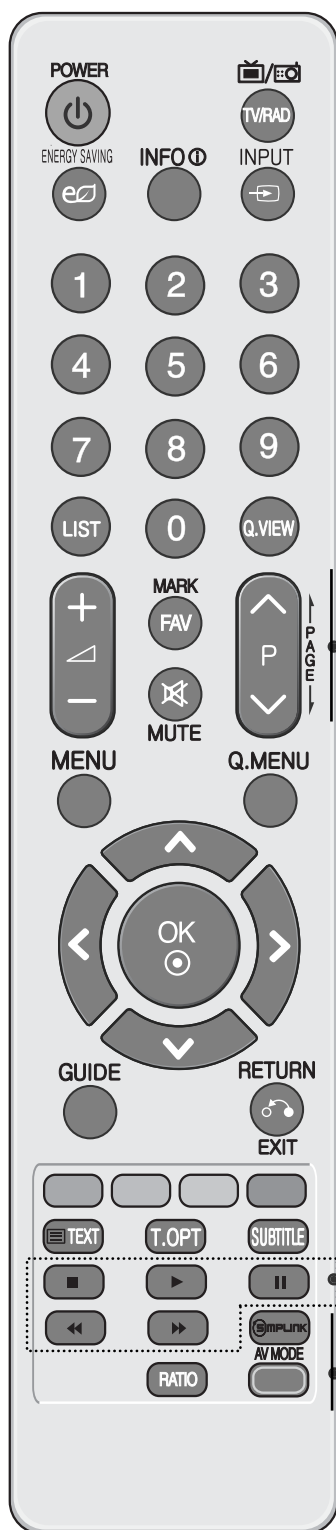

Έντασης Ήχου +/- Ρύθμιση της έντασης του ήχου.

FAV Εμφανίζει το αγαπημένο πρόγραμμα που έχετε επιλέξει.

MARK Επιλέξτε την είσοδο για την εφαρμογή των ρυθμίσεων Picture Wizard (Βοηθός Εικόνας). Δυνατότητα επιλογής και αποεπιλογής προγραμμάτων στο μενού USB.

MUTE Ενεργοποίηση ή απενεργοποίηση του ήχου.

Προγράμματος ^ v Επιλογή ενός προγράμματος.

PAGE UP/DOWN Δυνατότητα μετάβασης από ένα αναλυτικό σύνολο πληροφοριών οθόνης σε ένα άλλο.

Πλήκτρα ελέγχου Μενού USB / SIMPLINK Ελέγχει το μενού SIMPLINK ή USB (**Λίστ. φωτογρ. και Λίστα μουσικής ή Λίστα ταινιών.**)

**SIMPLINK** Προβάλετε τη λίστα των οπτικοακουστικών συσκευών που είναι συνδεδεμένες με την τηλεόραση. Όταν πατάτε εναλλάξ το κουμπί αυτό, εμφανίζεται το μενού Simplink στην οθόνη. (► **p.34**)

RATIO Επιλέγει το Aspect Ratio (Αναλογία Εικόνας) που θέλετε. (► **p.64**)

AV MODE Επιτρέπει στο χρήστη να μεταβεί, να επιστρέψει σε ένα βήμα σε μία διαδραστική εφαρμογή, EPG ή άλλη διαδραστική λειτουργία του χρήστη. (► **p.37**)

## Τοποθέτηση των Μπαταριών

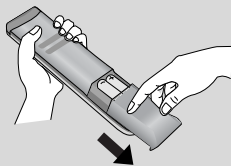

- Ανοίξτε το κάλυμμα της θήκης των μπαταριών στο πίσω μέρος.
- Τοποθετήστε δύο μπαταρίες 1.5V μεγέθους AAA με τους πόλους στη σωστή θέση (+ με +, - με -). Μη συνδυάζετε παλιές ή χρησιμοποιημένες με νέες μπαταρίες.
- Κλείστε το κάλυμμα.

# ΜΟΝΤΕΛΑ LED LCD TV : 42/47SL9\*\*\*

## Εξαρτήματα

Βεβαιωθείτε ότι η τηλεόρασή σας συνοδεύεται από τα παρακάτω εξαρτήματα. Εάν λείπει κάποιο εξάρτημα, επικοινωνήστε με τον αντιπρόσωπο από όπου αγοράσατε το προϊόν.

- Η εικόνα που παρατίθεται ενδέχεται να είναι διαφορετική από την τηλεόρασή σας.

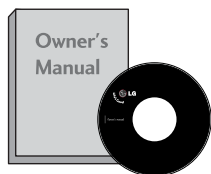

Εγχειρίδιο χρήσης

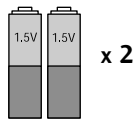

Μπαταρίες x 2

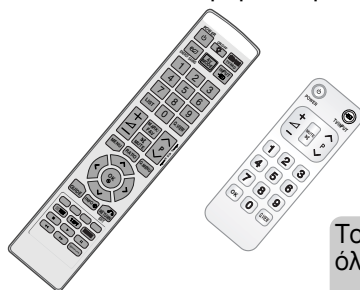

Τηλεχειριστήριο



Πυρήνας φερρίτη  
(Το στοιχείο αυτό δεν συμπεριλαμβάνεται σε όλα τα μοντέλα.)

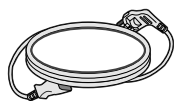

Καλώδιο τροφοδοσίας

Το στοιχείο αυτό δεν συμπεριλαμβάνεται σε όλα τα μοντέλα.



### Πανί καθαρισμού

Καθαρίστε την οθόνη με το πανί.

\* τους λκέδες στο ξωτρικό μόνο με τα πανάκια καθαρισμού για το ξωτρικό του προϊόντος, αν υπάρχουν λκέδες ή δαχτυλιές στην πιφάνια του.

Μην ασκίτ πίση, όταν αφαιρίτ τους λκέδες. Προσέξίτ, φόσον μπόρί να προκλήθούν γρατσουνιές ή αλλοιώσις στο χρώμα.

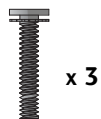

20mm

βίδες για συναρμολόγησι της βάσις

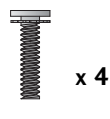

16mm



(Μόνο 42/47SL9000, 42/47SL9100)

Κλιπ διαχείρισης καλωδίων



(Μόνο 42/47SL9500, 42/47SL9600)

Στήριγμα πίσω καλύμματος



Στήριγμα Καλωδίου

Βραχίονας επίτοιχης τοποθέτησης (πωλείται ξεχωριστά)

AW-47LG30M

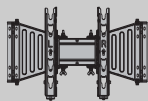

Χρησιμοποιήστε βίδες μήκους 12mm (+0,5/-0,5) στην πλευρά συναρμολόγησις της συσκευής.

Πλευρά συναρμολόγησις της συσκευής (με διαχωριστικό εξάρτημα)

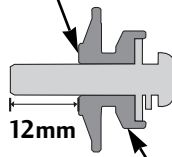

Διαχωριστικό εξάρτημα

Πλευρά συναρμολόγησις της συσκευής (χωρίς διαχωριστικό εξάρτημα)

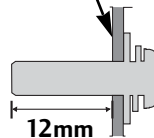

## Χρήση του πυρήνα φερρίτη (Η λειτουργία αυτή δεν είναι διαθέσιμη σε όλα τα μοντέλα.)

Ο πυρήνας φερρίτη μπόρί να χρησιμοποιηθεί για την μείωσι των ηλεκτρομαγνητικών κυμάτων όταν συνδέεται με το καλώδιο τροφοδοσίας. Όσο πιο κοντά τοποθετείται ο πυρήνας φερρίτη με το καλώδιο τροφοδοσίας, τόσο καλύτερα.

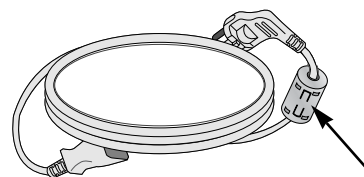

Εγκαταστήστε το καλώδιο τροφοδοσίας κοντά.

# ΠΡΟΕΤΟΙΜΑΣΙΑ

## ΣΤΟΙΧΕΙΑ ΕΛΕΓΧΟΥ ΠΡΟΣΟΨΗΣ

### ❗ Σημειώσεις

- ▶ Η τηλεόραση μπορεί να τεθεί σε κατάσταση standby για να μειωθεί η κατανάλωση ενέργειας. Και η τηλεόραση πρέπει να απενεργοποιείται από το διακόπτη εάν δεν πρόκειται να χρησιμοποιηθεί για μεγαλύτερο χρονικό διάστημα, έτσι ώστε να εξοικονομείται ενέργεια. Η ενέργεια που καταναλώνεται κατά τη χρήση μπορεί να ελαττωθεί σημαντικά εάν μειώσετε το επίπεδο φωτεινότητας της οθόνης, μειώνοντας έτσι τα συνολικά έξοδα λειτουργίας.

### ⚠ ΠΡΟΣΟΧΗ

- ▶ Εάν δεν είναι δυνατή η ενεργοποίηση της τηλεόρασης με το τηλεχειριστήριο, πατήστε το κουμπί ρεύματος της τηλεόρασης. (Εάν η τροφοδοσία ρεύματος διακόπηκε από το κουμπί ρεύματος στην τηλεόραση τότε δεν είναι δυνατή η ενεργοποίηση με το τηλεχειριστήριο.)
- ▶ Μην πατάτε πάνω στο γυάλινο στήριγμα και μην το εκθέτετε σε οποιαδήποτε κρούση. Ενδέχεται να σπάσει και να προκαλέσει τραυματισμό από τα θραύσματα του γυαλιού ή μπορεί να πέσει η τηλεόραση.
- ▶ Μην σύρετε την τηλεόραση. Μπορεί να προκληθεί ζημιά στο δάπεδο ή στο προϊόν.

- Η εικόνα που παρατίθεται ενδέχεται να είναι διαφορετική από την τηλεόρασή σας.

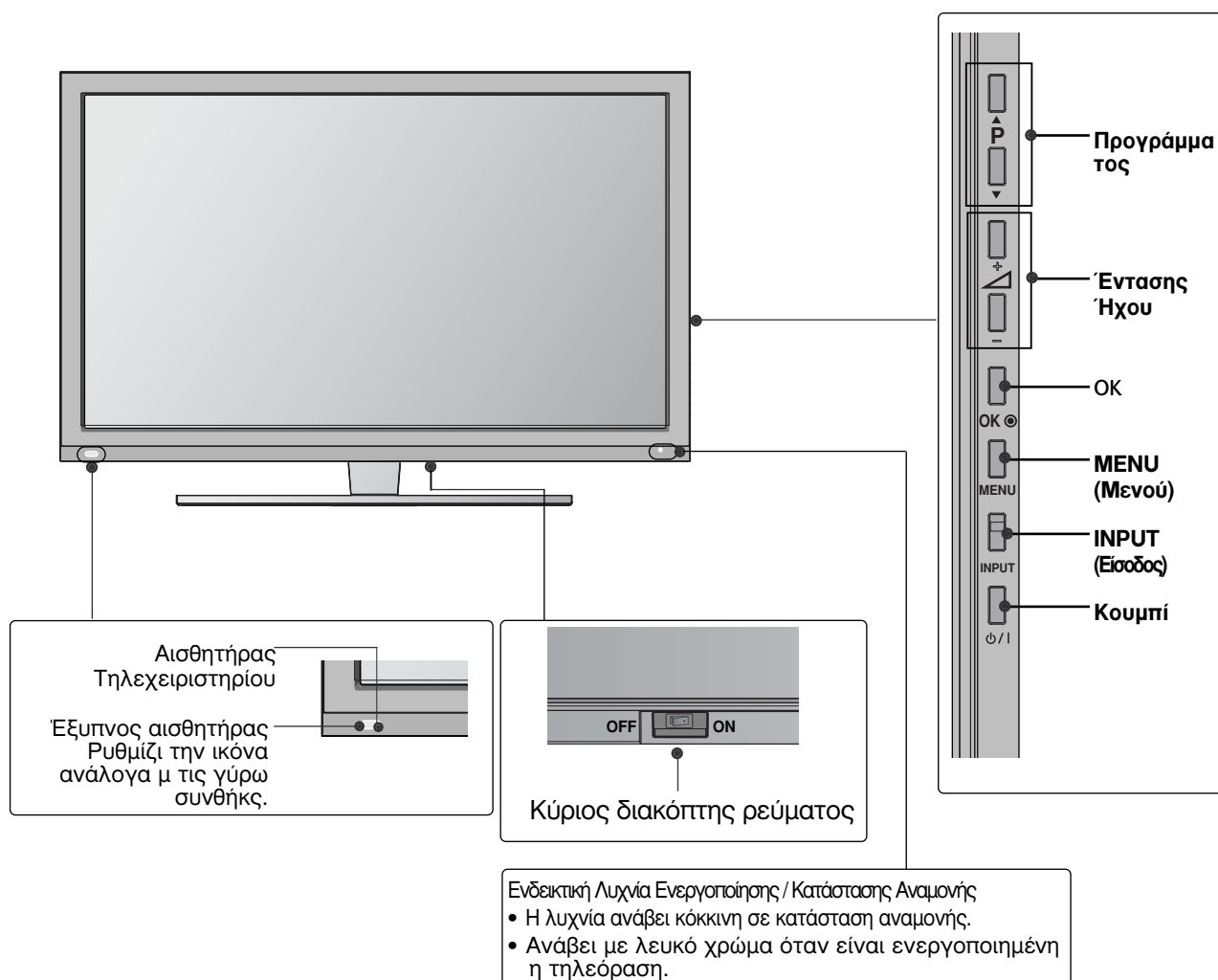

# ΠΛΗΡΟΦΟΡΙΕΣ ΠΙΣΩ ΟΨΗΣ

■ Η εικόνα που παρατίθεται ενδέχεται να είναι διαφορετική από την τηλεόρασή σας.

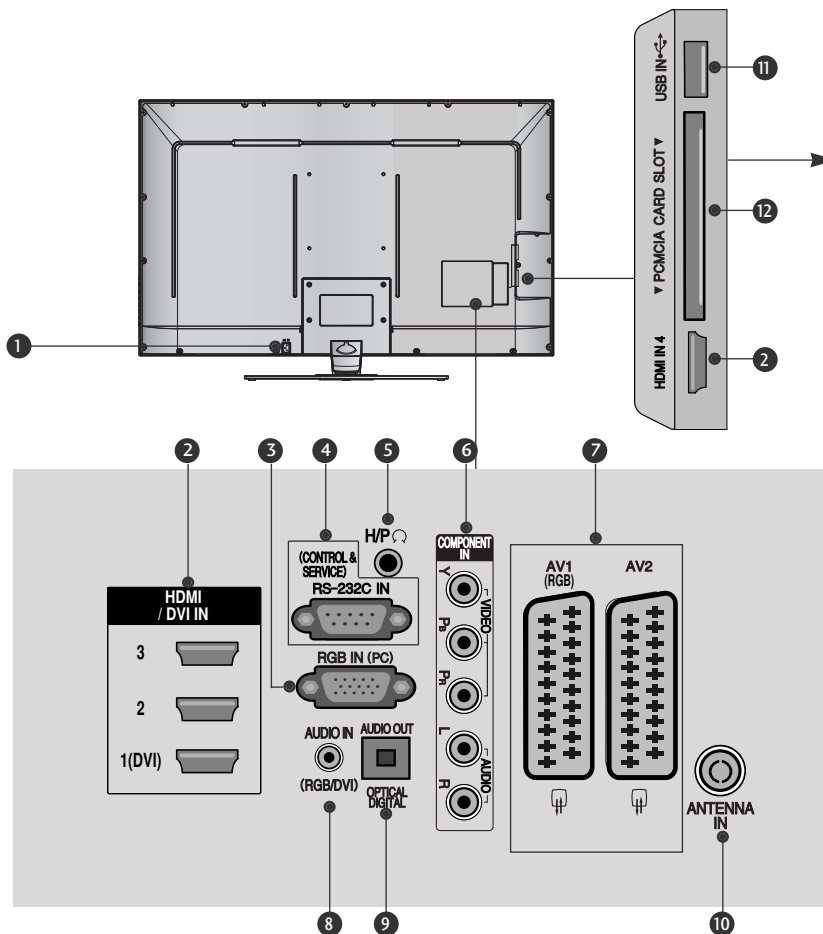

## ⚠ ΠΡΟΣΟΧΗ

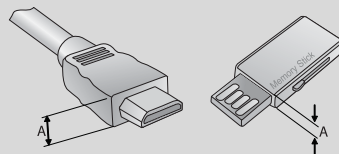

▶ Να χρησιμοποιείτε προϊόν με το παρακάτω πάχος για βέλτιστη σύνδεση στο καλώδιο HDMI cable (Μόνο HDMI IN 4) / στη συσκευή USB.

\*A ≤ 10mm

### 1 Υποδοχή καλωδίου τροφοδοσίας

Αυτή η τηλεόραση λειτουργεί με εναλλασσόμενο ηλεκτρικό ρεύμα (AC). Η τάση υποδεικνύεται στη σελίδα των τεχνικών χαρακτηριστικών. (▶ p.108) Ποτέ μην επιχειρείτε να θέσετε την τηλεόραση σε λειτουργία τροφοδοτώντας τη με συνεχές ηλεκτρικό ρεύμα (DC).

### 2 HDMI/DVI IN

Συνδέστε ένα σήμα HDMI στο HDMI IN. Ή ένα σήμα DVI (VIDEO) στη θύρα HDMI/DVI με καλώδιο DVI προς HDMI.

### 3 Υποδοχή RGB IN

Σύνδεση της εξόδου από H/Y.

### 4 ΘΥΡΑ ΕΙΣΟΔΟΥ RS-232C (ΕΛΕΓΧΟΥ-ΤΕΧΝΙΚΗΣ ΥΠΟΣΤΗΡΙΞΗΣ)

Συνδέστε τη σειριακή θύρα των συσκευών ελέγχου με την υποδοχή RS-232C. Η θύρα αυτή χρησιμοποιείται για λειτουργία σέρβις ή ξενοδοχείου.

### 5 Ακουστικά

Συνδέστε τα ακουστικά στην υποδοχή των ακουστικών.

### 6 Είσοδος Component (Σύνθετο σήμα)

Συνδέστε μια συσκευή ήχου/εικόνας με σύνθετη είσοδο σε αυτά τα βύσματα.

### 7 Υποδοχή Euro Scart (AV1/AV2)

Συνδέστε την είσοδο ή την έξοδο της υποδοχής scart μιας εξωτερικής συσκευής σε αυτά τα βύσματα.

### 8 Είσοδος ήχου RGB/DVI

Σύνδεση ήχου από H/Y ή DTV.

### 9 OPTICAL DIGITAL AUDIO OUT (ΟΠΤΙΚΗ ΕΞΟΔΟΣ ΨΗΦΙΑΚΟΥ ΗΧΟΥ)

Σύνδεση ψηφιακού ήχου σε διάφορους τύπους εξοπλισμού. Σύνδεση σε εξάρτημα ψηφιακού ήχου. Χρησιμοποιήστε οπτικοακουστικό καλώδιο.

### 10 είσοδος ANTENNA (Κεραία)

Συνδέστε την κεραία ή το καλώδιο σε αυτήν την υποδοχή.

### 11 Υποδοχή USB

Συνδέστε τη συσκευή αποθήκευσης USB σε αυτήν την υποδοχή.

### 12 Υποδοχή κάρτας PCMCIA (Διεθνής ένωση καρτών μνήμης για ηλεκτρονικούς υπολογιστές).

Εισάγετε τη μονάδα CI στην υποδοχή κάρτας PCMCIA CARD SLOT. (Αυτή η λειτουργία δεν είναι διαθέσιμη σε όλες τις χώρες.)

# ΠΡΟΕΤΟΙΜΑΣΙΑ

## Εγκατάσταση βάσης

- Η εικόνα που παρατίθεται ενδέχεται να είναι διαφορετική από την τηλεόρασή σας. Κατά την συναρμολόγηση της επιτραπέζιας βάσης, βεβαιωθείτε ότι έχετε σφίξει πλήρως τη βίδα (Αν δεν είναι καλά σφιγμένη, το προϊόν μπορεί να γύρει προς τα εμπρός μετά την εγκατάστασή του). Αν σφίξετε τη βίδα με υπερβολική δύναμη, αυτή μπορεί να στραβώσει λόγω της τριβής με το τμήμα της βίδας που σφιγγεται.

- 1 Τοποθετήστε την τηλεόραση με την οθόνη προς τα κάτω σε μαλακή επιφάνεια για να προστατεύσετε την οθόνη από τυχόν φθορές.

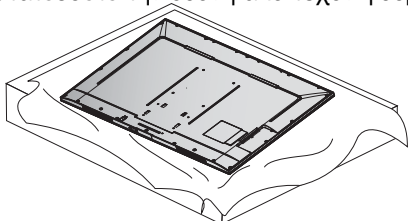

- 2 Συναρμολογήστε τα μέρη του σώματος στήριξης με τη βάση στήριξης της τηλεόρασης.

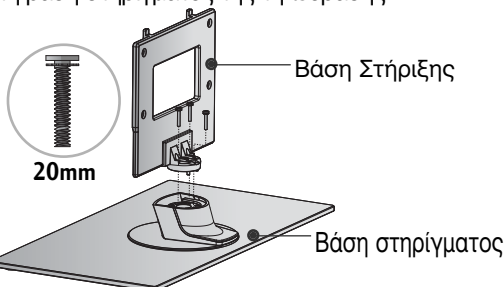

- 3 Συναρμολογήστε την τηλεόραση όπως φαίνεται στην εικόνα.

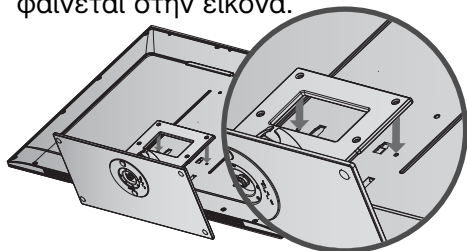

- 4 Σφίξτε καλά τις 4 βίδες στις οπές στο πίσω μέρος της τηλεόρασης.

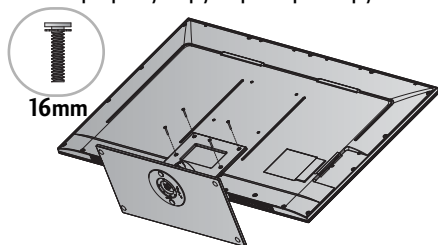

- 5 Τοποθετήστε το **στήριγμα πίσω καλύμματος** όπως παρουσιάζεται. (Μόνο 42/47SL9500, 42/47SL9600)

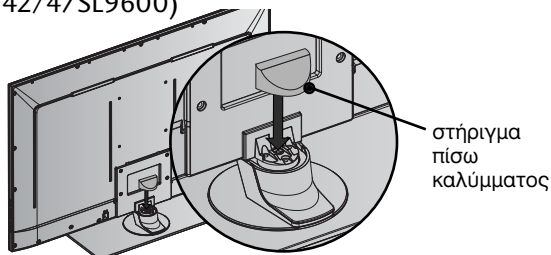

## Συμβουλές προσεκτικής εγκατάστασης

- Πρέπει να αγοράσετε τα απαραίτητα εξαρτήματα από το εμπόριο για να σταθεροποιήσετε με ασφάλεια την τηλεόραση και να την ασφαλίσετε στον τοίχο.
- Τοποθετήστε την τηλεόραση κοντά στον τοίχο για να αποφύγετε το ενδεχόμενο πτώσης της σε περίπτωση που την σπρώξετε.
- Οι οδηγίες που παρατίθενται ακολούθως αποτελούν τον ασφαλέστερο τρόπο επιτοίχιας εγκατάστασης της τηλεόρασης, για να αποφύγετε την πτώση της προς τα εμπρός εάν κάποιος τραβήξει την τηλεόραση. Κατά αυτόν τον τρόπο, αποφεύγεται η πτώση της τηλεόρασης προς τα εμπρός, καθώς και τα ενδεχόμενα ατυχήματα. Αποφεύγονται, επίσης, ενδεχόμενες φθορές της τηλεόρασης. Βεβαιωθείτε ότι τα παιδιά δεν μπορούν να σκαρφαλώσουν ή να κρεμαστούν από την τηλεόραση.

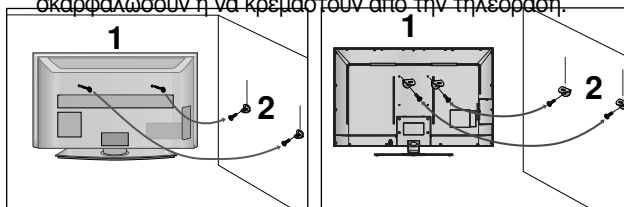

- 1 Χρησιμοποιήστε τους κρίκους ανάρτησης ή τα υποστήριγμα/βίδες της τηλεόρασης για να στερεώσετε το προϊόν στον τοίχο, όπως απεικονίζεται. (Αν η τηλεόρασή σας διαθέτει βίδες στις βίδες ανάρτησης, χαλαρώστε τις βίδες). Τοποθετήστε τους κρίκους ανάρτησης ή τα υποστήριγμα/βίδες της τηλεόρασης και σφίξτε τα καλά στις επάνω τρύπες.

- 2 Στερεώστε στον τοίχο τα υποστήριγμα με τις βίδες. Ρυθμίστε το ύψος του υποστηρίγματος που έχετε τοποθετήσει στον τοίχο.

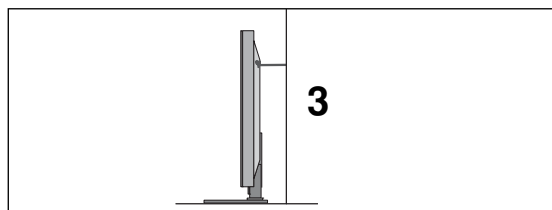

- 3 Χρησιμοποιήστε ένα ανθεκτικό σκοινί για να δέσετε το προϊόν για ευθυγράμμιση. Είναι ασφαλέστερο να δέσετε το σκοινί με τέτοιο τρόπο ώστε να είναι βρίσκεται σε οριζόντια θέση μεταξύ του τοίχου και του προϊόντος.

### ! Σημειώσεις

- Για να μετακινήσετε το προϊόν σε άλλη θέση, λύστε πρώτα το σκοινί.
- Χρησιμοποιήστε κάποιο έπιπλο ή βάση στήριξης που να είναι αρκετά μεγάλο και ανθεκτικό για το μέγεθος και το βάρος του προϊόντος.
- Για ασφαλή χρήση του προϊόντος, βεβαιωθείτε ότι το υποστήριγμα που είναι στερεωμένο στον τοίχο βρίσκεται στο ίδιο ύψος με το υποστήριγμα του προϊόντος.



# ΠΙΣΩ ΚΑΛΥΜΜΑ ΓΙΑ ΔΙΑΤΑΞΗ ΚΑΛΩΔΙΩΝ

■ Η εικόνα που παρατίθεται ενδέχεται να είναι διαφορετική από την τηλεόρασή σας.

Μόνο 42/47SL9000, 42/47SL9100

## για βάση τύπου γραφείου

- 1 Ανοίξτε το κλιπ CABLE MANAGEMENT (ΔΙΑΧΕΙΡΙΣΗ ΚΑΛΩΔΙΟΥ) όπως παρουσιάζεται.

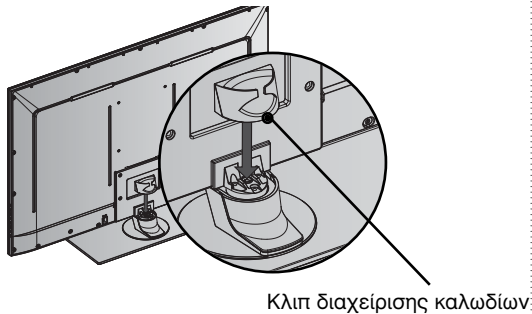

- 2 Συνδέστε τα καλώδια όπως απαιτείται. Για να συνδέσετε και άλλη συσκευή, ανατρέξτε στην ενότητα «Εγκατάσταση εξωτερικών συσκευών».

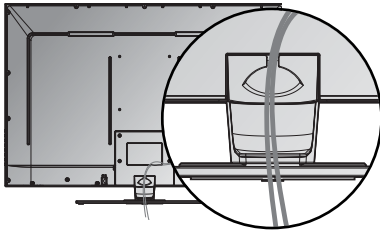

## για επιτοίχια τοποθέτηση

- 1 Μετά τη σύνδεση των καλωδίων όπως απαιτείται, εγκαταστήστε το **ΔΕΜΑΤΙΚΟ ΚΑΛΩΔΙΩΝ** όπως φαίνεται στην εικόνα και δέστε τα καλώδια. Για να συνδέσετε και άλλη συσκευή, ανατρέξτε στην ενότητα «Εγκατάσταση εξωτερικών συσκευών».

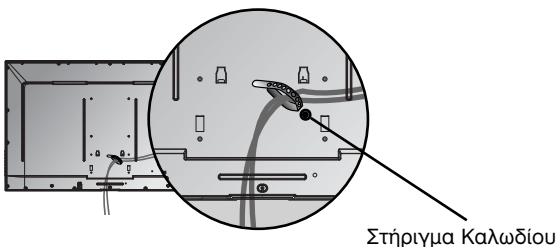

Μόνο 42/47SL9500, 42/47SL9600

- 1 Μετά τη σύνδεση των καλωδίων όπως απαιτείται, εγκαταστήστε το **ΔΕΜΑΤΙΚΟ ΚΑΛΩΔΙΩΝ** όπως φαίνεται στην εικόνα και δέστε τα καλώδια. Για να συνδέσετε και άλλη συσκευή, ανατρέξτε στην ενότητα «Εγκατάσταση εξωτερικών συσκευών».

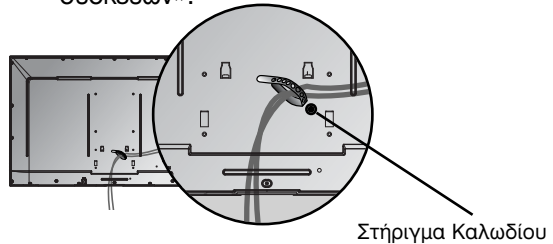

### ! Σημειώσεις

- Μην χρησιμοποιείτε το ΚΛΙΠ ΔΙΑΧΕΙΡΙΣΗΣ ΚΑΛΩΔΙΩΝ για να ανασηκώσετε την τηλεόραση.
- Αν το προϊόν πέσει κάτω, μπορεί να τραυματιστείτε ή να προκληθεί βλάβη στη συσκευή.

# ΠΡΟΕΤΟΙΜΑΣΙΑ

## ΠΕΡΙΣΤΡΕΦΟΜΕΝΗ ΒΑΣΗ

- Η εικόνα που παρατίθεται ενδέχεται να είναι διαφορετική από την τηλεόρασή σας. Αφού εγκαταστήσετε την τηλεόραση, μπορείτε να προσαρμόσετε τη συσκευή στρέφοντας την χειροκίνητα προς την αριστερή ή δεξιά κατεύθυνση κατά 20 μοίρες προκειμένου να είναι όσο το δυνατό πιο κατάλληλη για τη θέση από την οποία κοιτάτε.

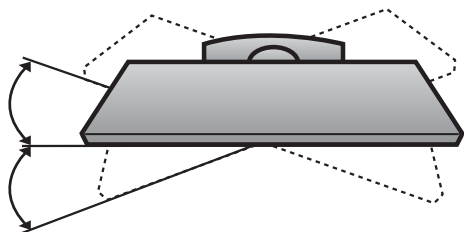

- Η τηλεόραση μπορεί να εγκατασταθεί με διάφορους τρόπους, όπως να αναρτηθεί στον τοίχο ή να τοποθετηθεί σε μια επιφάνεια εργασίας, κ.λπ.
- Η τηλεόραση έχει σχεδιαστεί ώστε να αναρτάται οριζόντια.

## ΓΕΙΩΣΗ

Βεβαιωθείτε ότι έχετε συνδέσει το καλώδιο γείωσης για την αποφυγή πιθανής ηλεκτροπληξίας. Αν δεν διατίθενται τρόποι γείωσης, ζητήστε από έναν εξειδικευμένο ηλεκτρολόγο να εγκαταστήσει ένα ξεχωριστό βραχυκυκλωτή. Μην προσπαθήσετε να γείωσετε τη μονάδα συνδέοντάς τη με καλώδια τηλεφώνου, ράβδους φωτισμού ή αγωγούς αερίου.



## Τοποθέτηση Επιτραπέζιας Βάσης

Για το σωστό εξαερισμό, αφήστε χώρο 4" (10 εκ.) από κάθε πλευρά και από τον τοίχο.

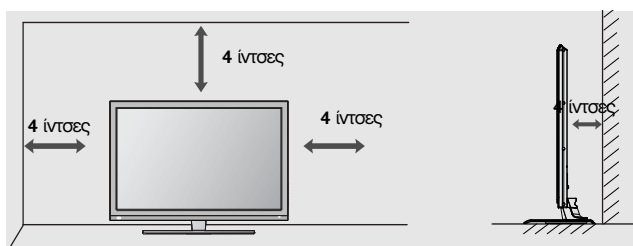

## Βάση στήριξης τοίχου: Οριζόντια εγκατάσταση

- Συνιστάται η χρήση μιας βάσης επίτοιχης τοποθέτησης μάρκας LG κατά την τοποθέτηση της τηλεόρασης σε τοίχο.
- Συνιστάται να αγοράσετε μια βάση επίτοιχης τοποθέτησης η οποία υποστηρίζει το πρότυπο VESA.
- Η LG συνιστά να πραγματοποιείται η επίτοιχη τοποθέτηση από καταρτισμένο επαγγελματία τεχνικό.

### ! Σημειώσεις

- ▶ Η επίτοιχη βάση πρέπει να εγκαθίσταται σε στερεό τοίχο κάθετο στο πάτωμα.
- ▶ Να χρησιμοποιείτε ειδική επίτοιχη βάση, εάν πρόκειται να την εγκαταστήσετε σε ταβάνι ή επικλινή τοίχο.
- ▶ Η επιφάνεια στην οποία πρόκειται να τοποθετηθεί η επίτοιχη βάση θα πρέπει να είναι αρκετά δυνατή ώστε να υποστηρίξει το βάρος της συσκευής τηλεόρασης, να είναι π.χ. από σκυρόδεμα, φυσική πέτρα, τούβλο ή κοίλο μπλοκ.
- ▶ Ο τύπος και το μήκος των βιδών τοποθέτησης εξαρτάται από την επίτοιχη βάση. Για περισσότερες πληροφορίες ανατρέξτε στις οδηγίες χρήσης που εσωκλείονται στη βάση.
- ▶ Η LG δεν φέρει καμία ευθύνη για τυχόν ατυχήματα ή ζημιές σε ιδιοκτησία ή στην τηλεόραση εξαιτίας εσφαλμένης εγκατάστασης:
  - Όπου δε χρησιμοποιείται τοίχος σύμφωνα με τις προδιαγραφές VESA.
  - Σε περίπτωση που δεν έχετε σφίξει σωστά τις βίδες στην επιφάνεια και ενδεχομένως προκληθεί πτώση της τηλεόρασης ή τραυματισμός.
  - Σε περίπτωση που δεν ακολουθήσετε τη συνιστώμενη μέθοδο εγκατάστασης.

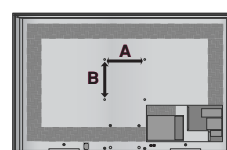
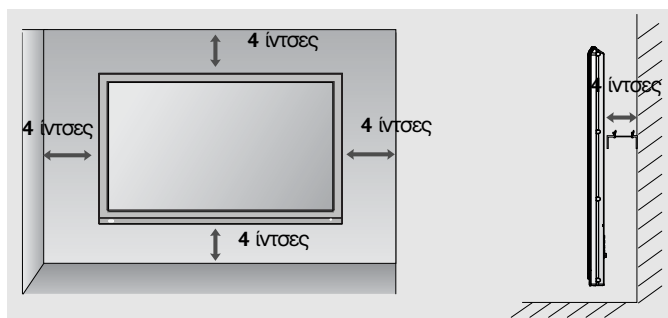

Model	VESA (A * B)	Πρότυπο Βίδα	Ποσότητα
42/47SL9***	200 * 200	M6	4

## Λειτουργίες πλήκτρων τηλεχειριστηρίου

Όταν χρησιμοποιείτε το τηλεχειριστήριο σκοπεύετε τον αισθητήρα τηλεχειρισμού της Οθόνης.



- POWER** **Ενεργοποίηση** της τηλεόρασης από την κατάσταση αναμονής ή **απενεργοποίηση** της σε κατάσταση αναμονής.
- ON/OFF** Το πλήκτρο αναβοσβήνει κατά την ενεργοποίηση ή την απενεργοποίηση.
- TV/RAD** Δυνατότητα επιλογής καναλιού ραδιοφώνου, τηλεόρασης, DTV.
- ENERGY SAVING (ΕΞΟΙΚΟΝΟΜΗΣΗ ΕΝΕΡΓΕΙΑΣ)** Ρυθμίζει τη λειτουργία Energy Saving (Εξοικονόμηση Ενέργειας) της τηλεόρασης. (► **p.67**)
- AV MODE** Επιτρέπει στο χρήστη να μεταβεί, να επιστρέψει σε ένα βήμα σε μία διαδραστική εφαρμογή, EPG ή άλλη διαδραστική λειτουργία του χρήστη. (► **p.37**)
- INPUT** Εναλλαγή κατάστασης λειτουργίας εξωτερικής εισόδου σε κανονική ακολουθία. (► **p.30**)

**0~9 number button** Επιλογή ενός προγράμματος.  
Επιλογή αριθμημένων στοιχείων ενός μενού.

**LIST** εμφάνιση του πίνακα προγραμμάτων. (► **p.28**)

**Q.VIEW** Επιστροφή στο προηγούμενο πρόγραμμα.

- MENU** Επιλογή ενός μενού.  
Διαγράφει όλα τα μηνύματα που εμφανίζονται στην οθόνη και επιστρέφει στη λειτουργία τηλεόρασης από όλα τα μενού. (► **p.15**)
- RATIO** Επιλέγει το Aspect Ratio (Αναλογία Εικόνας) που θέλετε. (► **p.64**)
- Q. MENU** Δυνατότητα επιλογής της επιθυμητής πηγής από το γρήγορο μενού. (Αναλογία Οθόνης, Λειτουργία καθαρός φωνής II, Λειτουργία Cinema, Μπάσα, Ήχος, Χρονοδιακόπτης Υπνου, Αγαπημένα, Συσκευή USB). (► **p.14**)
- THUMBSTICK (Πάνω/Κάτω/Αριστερά/Δεξιά)** Σας επιτρέπει να πλοηγηθείτε στα μενού της οθόνης και να προσαρμόσετε τις ρυθμίσεις του συστήματος σύμφωνα με τις προτιμήσεις σας.
- OK** Αποδοχή των επιλογών σας ή εμφάνιση της τρέχουσας κατάστασης λειτουργίας.
- GUIDE(ΟΔΗΓΟΣ)** Εμφάνιση προγράμματος. (► **p.61**)
- INFO (i) (ΠΛΗΡΟΦΟΡΙΕΣ(i))** Εμφάνιση πληροφοριών παρούσας οθόνης.
- RETURN(EXIT)** Επιτρέπει στο χρήστη να μεταβεί, να επιστρέψει σε ένα βήμα σε μία διαδραστική εφαρμογή, EPG ή άλλη διαδραστική λειτουργία του χρήστη.

**ΧΡΩΜΑΤΙΣΤΑ ΚΟΥΜΠΙΑ** Αυτά τα κουμπιά χρησιμοποιούνται για το teletext. (μόνο στα μοντέλα **TELETEXT**) ή **Ταξ/ση προγρ.** (Επεξεργασία προγραμμάτων).

# ΠΡΟΕΤΟΙΜΑΣΙΑ



Έντασης Ήχου +/- Ρύθμιση της έντασης του ήχου.

MARK Επιλέξτε την είσοδο για την εφαρμογή των ρυθμίσεων Picture Wizard (Βοηθός Εικόνας). Δυνατότητα επιλογής και αποεπιλογής προγραμμάτων στο μενού USB.

FAV Εμφανίζει το αγαπημένο πρόγραμμα που έχετε επιλέξει.

MUTE Ενεργοποίηση ή απενεργοποίηση του ήχου.

Προγράμματος  
^ v Επιλογή ενός προγράμματος.

PAGE Δυνατότητα μετάβασης από ένα αναλυτικό UP/DOWN σύνολο πληροφοριών οθόνης σε ένα άλλο.

**1** TELETEXT BUTTONS Αυτά τα κουμπιά χρησιμοποιούνται για το teletext. Για περισσότερες πληροφορίες, ανατρέξτε στην ενότητα "Teletext". (► p. 100)

SUBTITLE Επαναφορά των υπότιτλων που προτιμάτε σε (ΥΠΟΤΙΤΛΟΙ) ψηφιακή κατάσταση λειτουργίας.

Πλήκτρα ελέγχου Μενού USB / SIMPLINK Ελέγχει το μενού SIMPLINK ή USB (Λίστ. φωτογρ. και Λίστα μουσικής ή Λίστα ταινιών).

**SIMPLINK** Προβάλετε τη λίστα των οπτικοαουστικών συσκευών που είναι συνδεδεμένες με την τηλεόραση. Όταν πατάτε εναλλάξ το κουμπι αυτό, εμφανίζεται το μενού Simplink στην οθόνη. (► p. 34)

## Τοποθέτηση των Μπαταριών

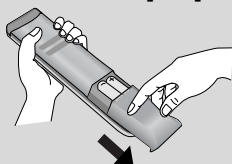

- Ανοίξτε το κάλυμμα της θήκης των μπαταριών στο πίσω μέρος.
- Τοποθετήστε δύο μπαταρίες 1.5V μεγέθους AAA με τους πόλους στη σωστή θέση (+ με +, - με -). Μη συνδυάζετε παλιές ή χρησιμοποιημένες με νέες μπαταρίες.
- Κλείστε το κάλυμμα.

## Απλό τηλεχειριστήριο



**POWER** **Ενεργοποίηση** της τηλεόρασης από την κατάσταση αναμονής ή **απενεργοποίηση** της σε κατάσταση αναμονής.

**TV/INPUT** Εναλλαγή κατάστασης λειτουργίας εξωτερικής εισόδου σε κανονική ακολουθία. (► **p.30**)

**Έντασης Ήχου +/-** Ρύθμιση της έντασης του ήχου.

**MUTE** Ενεργοποίηση ή απενεργοποίηση του ήχου.

**Προγράμματος** Επιλογή ενός προγράμματος.

**0~9 number button** Επιλογή ενός προγράμματος.  
Επιλογή αριθμημένων στοιχείων ενός μενού.

**OK** Αποδοχή των επιλογών σας ή εμφάνιση της τρέχουσας κατάστασης λειτουργίας.

**Q.VIEW** Επιστροφή στο προηγούμενο πρόγραμμα.

### Τοποθέτηση των Μπαταριών



- Ανοίξτε το κάλυμμα της θήκης των μπαταριών στο πίσω μέρος.
- Τοποθετήστε δύο μπαταρίες 1.5V μεγέθους AAA με τους πόλους στη σωστή θέση (+ με +, - με -). Μη συνδυάζετε παλιές ή χρησιμοποιημένες με νέες μπαταρίες.
- Κλείστε το κάλυμμα.



# ΕΓΚΑΤΑΣΤΑΣΗ ΕΞΩΤΕΡΙΚΩΝ ΣΥΣΚΕΥΩΝ

- Για την αποφυγή βλάβης των συσκευών, ποτέ μη συνδέετε τα καλώδια τροφοδοσίας στην παροχή ρεύματος προτού ολοκληρώσετε τη σύνδεση όλων των συσκευών.

## Σύνδεση Κεραίας

- Για βέλτιστη ποιότητα εικόνας, ρυθμίστε την κατεύθυνση της κεραίας.
- Δεν παρέχεται καλώδιο κεραίας και μετατροπέας.

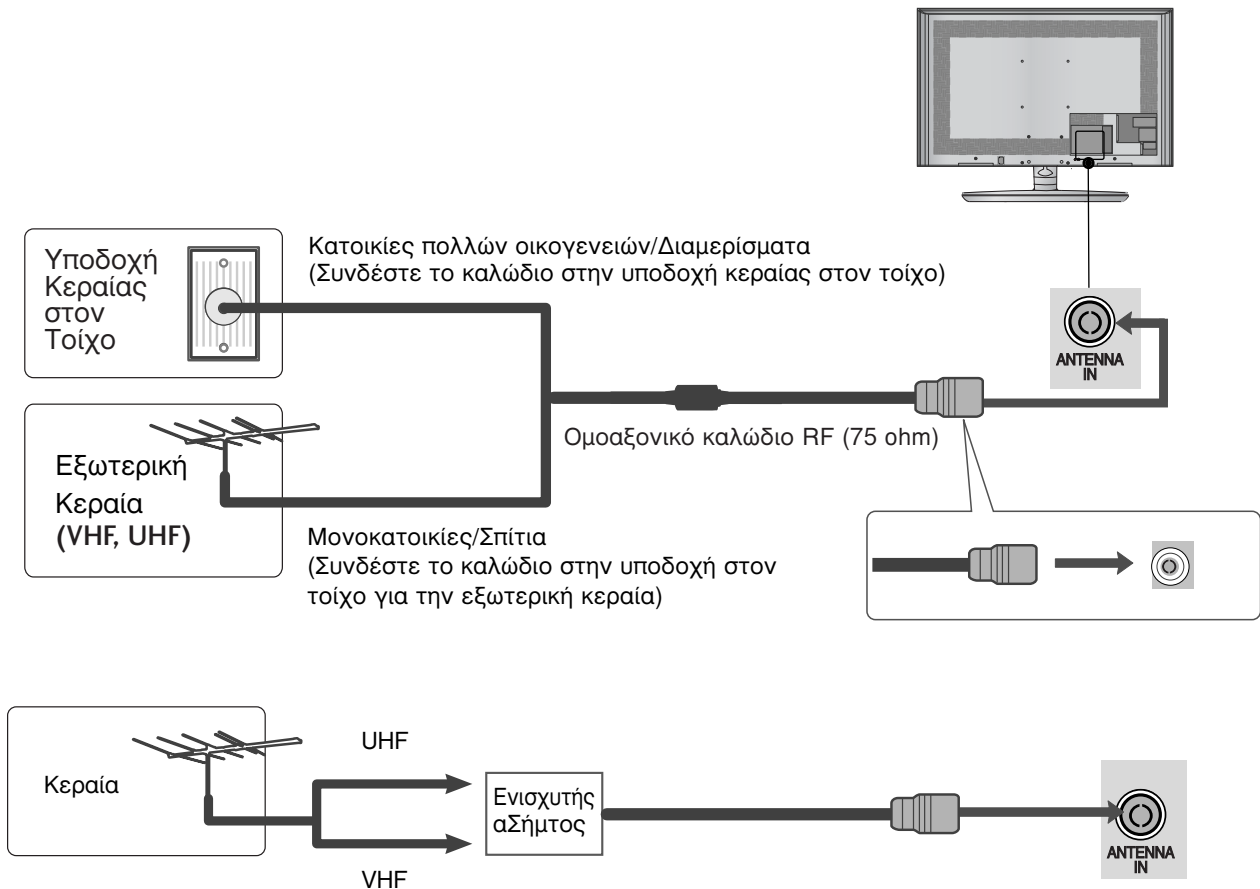

- Σε περιοχές όπου η λήψη σήματος δεν είναι ισχυρή, για να έχετε καλύτερη ποιότητα εικόνας, εγκαταστήστε έναν ενισχυτή σήματος στην κεραία όπως φαίνεται στα δεξιά.
- Αν το σήμα πρέπει να μοιραστεί σε δύο τηλεοράσεις, χρησιμοποιήστε ένα διαχωριστή σήματος κεραίας για τη σύνδεση.

# ΕΓΚΑΤΑΣΤΑΣΗ ΕΞΩΤΕΡΙΚΩΝ ΣΥΣΚΕΥΩΝ

- Για την αποφυγή βλάβης των συσκευών, ποτέ μη συνδέετε τα καλώδια τροφοδοσίας στην παροχή ρεύματος προτού ολοκληρώσετε τη σύνδεση όλων των συσκευών.
- Αυτή η ενότητα για τη ΡΥΘΜΙΣΗ ΕΞΩΤΕΡΙΚΟΥ ΕΞΟΠΛΙΣΜΟΥ χρησιμοποιεί κυρίως διαγράμματα για τα μοντέλα 32/37/42/47/55SL8\*\*\*.
- Η εικόνα που παρατίθεται ενδέχεται να είναι διαφορετική από την τηλεόρασή σας.

## Σύνδεση με καλώδιο σύνθετου σήματος

- Η τηλεόραση αυτή μπορεί να λαμβάνει Ψηφιακά σήματα RF/Σήματα καλωδίου χωρίς τη χρήση εξωτερικού set-top box. Ωστόσο, αν λαμβάνετε Ψηφιακά σήματα από ψηφιακό set-top box ή άλλη ψηφιακή εξωτερική συσκευή, ανατρέξτε στο διάγραμμα, όπως φαίνεται στην εικόνα που παρατίθεται ακολούθως.

- 1 Συνδέστε τις εξόδους βίντεο (Y, PB, PR) του εξωτερικού εξοπλισμού (ψηφιακό set-top box, DVD, κ.λπ.) στις υποδοχές COMPONENT IN VIDEO της τηλεόρασης.
- 2 Συνδέστε την έξοδο ήχου του εξωτερικού εξοπλισμού (ψηφιακό set-top box, DVD, κ.λπ.) στις υποδοχές COMPONENT IN AUDIO της τηλεόρασης.
- 3 Ενεργοποιήστε τον εξωτερικό εξοπλισμό. (Ανατρέξτε στο εγχειρίδιο οδηγιών λειτουργίας του εξωτερικού εξοπλισμού.)
- 4 Επιλέξτε την πηγή εισόδου Component χρησιμοποιώντας το κουμπί INPUT στο τηλεχειριστήριο.

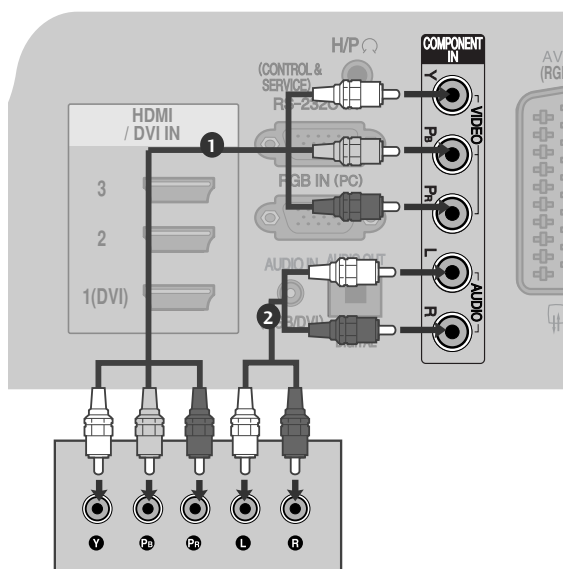

- ▶ HDMI ηχητική υποστήριξη: Dolby Digital, PCM  
Δεν υποστηρίζεται το φορμά ήχου DTS.

Σήμα	Component	HDMI
480i/576i	○	X
480p/576p	○	○
720p/1080i	○	○
1080p	○ (50/60Hz μόνο)	○ (24Hz/30Hz/50Hz/60Hz)

### Θύρες Εισόδου Σύνθετου Σήματος

Για να έχετε καλύτερη ποιότητα εικόνας, συνδέστε μια συσκευή αναπαραγωγής DVD στις θύρες εισόδου σύνθετου σήματος όπως φαίνεται παρακάτω.

Θύρες σύνθετου σήματος στην τηλεόραση	Y	Pb	Pr
Θύρες εξόδου εικόνας στη συσκευή αναπαραγωγής DVD	Y	Pb	Pr
	Y	B-Y	R-Y
	Y	Cb	Cr
	Y	Pb	Pr



## Σύνδεση με καλώδιο HDMI

- 1 Συνδέστε την έξοδο HDMI στον εξωτερικό εξοπλισμό (ψηφιακό set-top box, DVD, κ.λπ.) στην υποδοχή HDMI/DVI IN 1(DVI), HDMI/DVI IN 2, HDMI/DVI IN 3 ή HDMI IN 4 της τηλεόρασης.
- 2 Ενεργοποιήστε τον εξωτερικό εξοπλισμό. (Ανατρέξτε στο εγχειρίδιο οδηγιών λειτουργίας του εξωτερικού εξοπλισμού.)
- 3 Επιλέξτε την πηγή εισόδου HDMI1, HDMI2, HDMI3 ή HDMI4 χρησιμοποιώντας το κουμπί INPUT στο τηλεχειριστήριο.

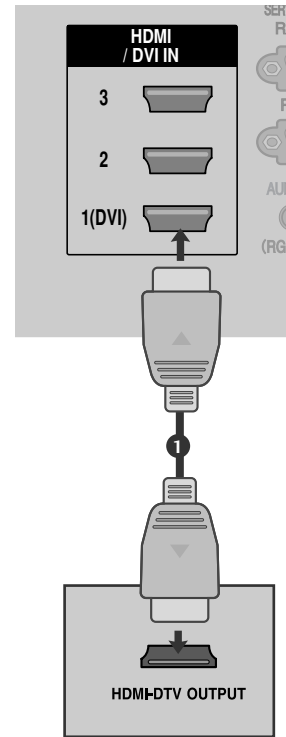

### ! Σημειώσεις

- ▶ Η τηλεόραση μπορεί να λαμβάνει συγχρόνως σήματα ήχου και εικόνας χρησιμοποιώντας καλώδιο HDMI.
- ▶ Αν ο υπολογιστής δεν υποστηρίζει τη λειτουργία Αυτό HDMI, θα πρέπει να ρυθμίσετε ανάλογα την ανάλυση της εξόδου.
- ▶ Ελέγξτε ότι το καλώδιο HDMI είναι έκδοσης 1.3 ή ανώτερης.

Εάν τα καλώδια HDMI δεν υποστηρίζουν την έκδοση 1.3, HDMI, ενδέχεται να προκαλέσουν τρεμοπαίξιμο ή καθόλου εικόνα. Χρησιμοποιείτε τα νεότερα καλώδια που υποστηρίζουν τουλάχιστον HDMI έκδοσης 1.3.

## Σύνδεση με καλώδιο HDMI σε DVI

- 1 Συνδέστε το ψηφιακό set-top box ή την έξοδο DVI στον υπολογιστή στην υποδοχή HDMI/DVI IN 1(DVI) της τηλεόρασης.
- 2 Συνδέστε την έξοδο ήχου στο ψηφιακό set-top box ή την έξοδο ήχου του υπολογιστή στην υποδοχή AUDIO IN (RGB/DVI) της τηλεόρασης.
- 3 Ενεργοποιήστε το ψηφιακό set-top box ή τον υπολογιστή και την τηλεόραση. (Ανατρέξτε στο εγχειρίδιο οδηγιών λειτουργίας του ψηφιακού set-top box ή του υπολογιστή.)
- 4 Επιλέξτε την πηγή εισόδου HDMI 1 χρησιμοποιώντας το κουμπί INPUT στο τηλεχειριστήριο.

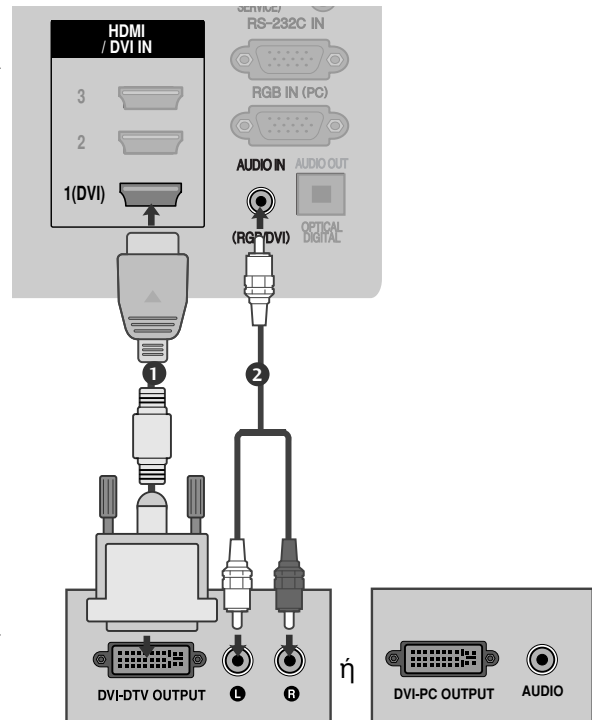

# ΕΓΚΑΤΑΣΤΑΣΗ ΕΞΩΤΕΡΙΚΩΝ ΣΥΣΚΕΥΩΝ

## Σύνδεση με καλώδιο scart

- 1 Συνδέστε την υποδοχή Euro scart του εξωτερικού εξοπλισμού (DVD, VCR, κ.λπ.) στην υποδοχή AV1 Euro scart της τηλεόρασης.
- 2 Ενεργοποιήστε τον εξωτερικό εξοπλισμό. (Ανατρέξτε στο εγχειρίδιο οδηγιών λειτουργίας του εξωτερικού εξοπλισμού.)
- 3 Επιλέξτε την πηγή εισόδου AV1 χρησιμοποιώντας το κουμπί INPUT στο τηλεχειριστήριο. Αν την έχετε συνδέσει με την υποδοχή scart AV2, επιλέξτε την πηγή εισόδου AV2.

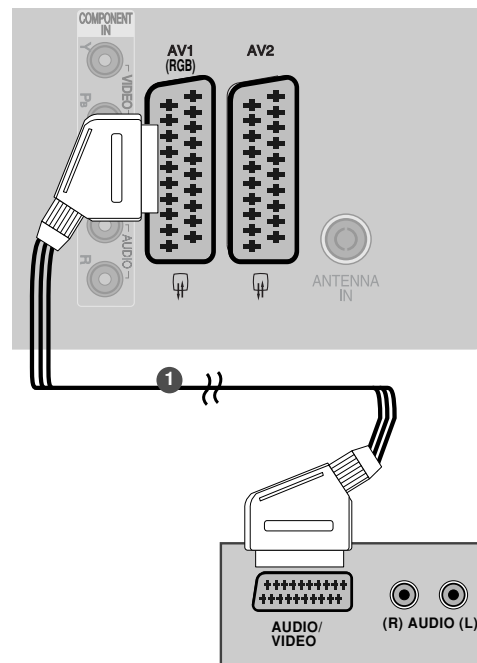

Scart	Είσοδος			Εξοδος
	Video	Audio	RGB	Video, Audio
AV1	O	O	O	Αναλογική μόνο
AV2	O	O	X	Διατίθεται αναλογική έξοδος και έξοδοι DTV, AV1, AV2, AV3 (εκτός από το 42/47SL9***).

Τρέχουσα λειτουργία εισόδου \ Τύπος εξόδου	AV1 (TV Out)	AV2 (Monitor Out)	AV2 (όταν η προγραμματισμένη εγγραφή DTV βρίσκεται σε εξέλιξη κάνοντας χρήση εξοπλισμού εγγραφής.)
Ψηφιακή TV	X	O	O
Αναλογική TV, AV1 <b>AV3</b>	O	O	O
Component/RGB	O	X	(Η λειτουργία εισόδου μετατρέπεται σε DTV.)
HDMI	X	X	
AV2	O	O	O

► TV Out : Εκδίδει αναλογικά σήματα τηλεόρασης.  
Monitor Out: Εκδίδει την τρέχουσα εικόνα οθόνης.

(εκτός από το 42/47SL9\*\*\*)

### ! Σημειώσεις

- Αν θέλετε να χρησιμοποιήσετε το καλώδιο EURO scart, αυτό θα πρέπει να παρέχει προστασία.

## Συσκευή αποθήκευσης USB ΣΤΗΝ ΕΓΚΑΤΑΣΤΑΣΗ

- 1 Συνδέστε τη συσκευή USB στην υποδοχή USB IN της τηλεόρασης.
- 2 Αφού συνδέσετε τις υποδοχές εισόδου USB, χρησιμοποιείτε τη λειτουργία DVR. (► σελ. 47)

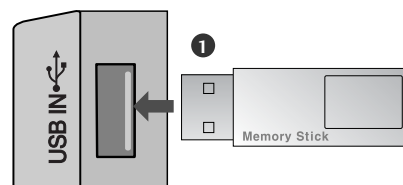

## Σύνδεση με καλώδιο RCA

(εξΕκτός από το 42/47SL9\*\*\*)

- 1 Συνδέστε τις υποδοχές AUDIO/VIDEO μεταξύ τηλεόρασης και VCR ή εξωτερικού εξοπλισμού. Αντιστοιχίστε τα χρώματα των υποδοχών. Εικόνα = κίτρινο, Ήχος αριστερά = λευκό και Ήχος δεξιά = κόκκινο)
- 2 Εισαγάγετε μια κασέτα βίντεο στη συσκευή βίντεο και πατήστε PLAY (Αναπαραγωγή) στη συσκευή βίντεο. (Ανατρέξτε στο εγχειρίδιο χρήστη της συσκευής βίντεο.) Διαφορετικά, θέστε σε λειτουργία τον αντίστοιχο εξωτερικό εξοπλισμό. (Ανατρέξτε στο εγχειρίδιο οδηγιών λειτουργίας του εξωτερικού εξοπλισμού.)
- 3 Επιλέξτε την πηγή εισόδου AV3 χρησιμοποιώντας το κουμπί INPUT (Είσοδος) στο τηλεχειριστήριο.

### ! Σημειώσεις

- ▶ Αν έχετε μονοφωνική συσκευή βίντεο, συνδέστε το καλώδιο ήχου της συσκευής με την υποδοχή AUDIO L/MONO (Ήχος αριστερά/Μονοφωνική) της τηλεόρασης.

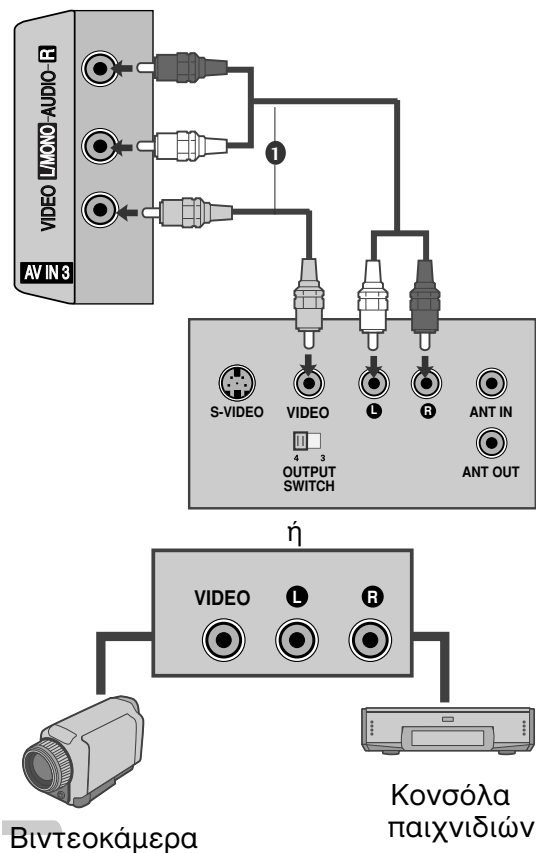

## Κατά τη σύνδεση καλωδίου RF

- Για την αποφυγή θορύβου εικόνας (παρεμβολές), αφήστε επαρκή απόσταση μεταξύ της συσκευής βίντεο και της τηλεόρασης.

- 1 Συνδέστε την υποδοχή ANT OUT της συσκευής βίντεο με την υποδοχή ANTENNA IN της τηλεόρασης.
- 2 Συνδέστε το καλώδιο κεραίας με την υποδοχή ANT IN της συσκευής βίντεο.
- 3 Πατήστε το κουμπί PLAY (Αναπαραγωγή) στη συσκευή βίντεο και αντιστοιχίστε το κατάλληλο πρόγραμμα μεταξύ της τηλεόρασης και της συσκευής βίντεο για την προβολή.

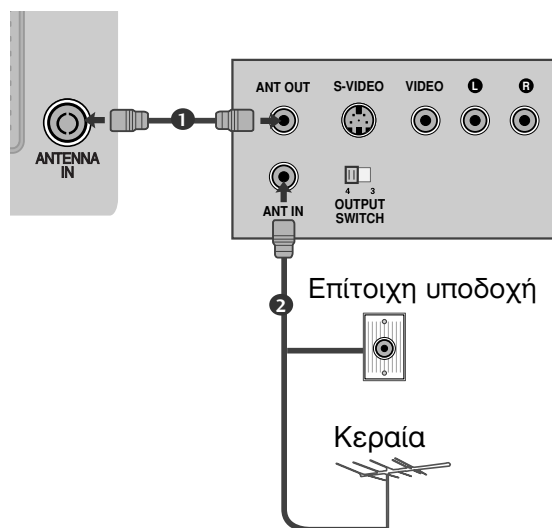

# ΕΓΚΑΤΑΣΤΑΣΗ ΕΞΩΤΕΡΙΚΩΝ ΣΥΣΚΕΥΩΝ

## Σύνδεση με καλώδιο D-sub 15 ακίδων

Η οθόνη αυτή διαθέτει λειτουργία Άμεσης σύνδεσης και λειτουργίας κατά VESA. Ο Ηλεκτρονικός Υπολογιστής ρυθμίζεται αυτόματα για να χρησιμοποιηθεί με αυτή την οθόνη.

- 1 Συνδέστε την έξοδο RGB της συσκευής PC με την υποδοχή **RGB IN (PC)** της τηλεόρασης.
- 2 Συνδέστε τις εξόδους ήχου της συσκευής PC με τις υποδοχές εισόδου **AUDIO IN (RGB/DVI)** της τηλεόρασης.
- 3 Ανοίξτε τον υπολογιστή.
- 4 Επιλέξτε την πηγή εισόδου **RGB** χρησιμοποιώντας το κουμπί **INPUT** στο τηλεχειριστήριο.

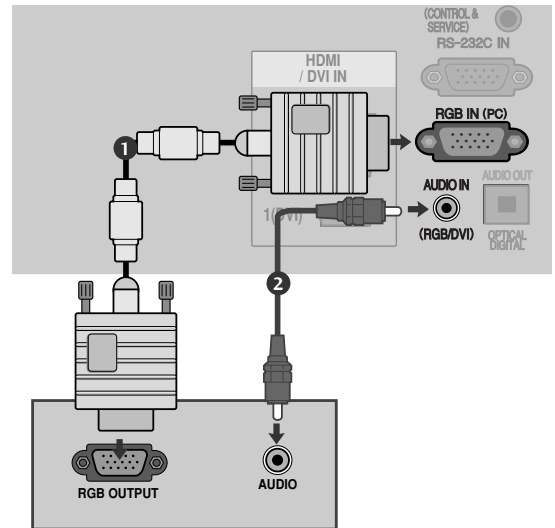

## ΕΙΣΑΓΩΓΗ ΤΗΣ ΛΕΙΤΟΥΡΓΙΚΗΣ ΜΟΝΑΔΑΣ CI

- Για προβολή κωδικοποιημένων (επί πληρωμή) υπηρεσιών σε κατάσταση λειτουργίας digital TV (ψηφιακή τηλεόραση).
- Αυτή η λειτουργία δεν είναι διαθέσιμη σε όλες τις χώρες.

- 1 Εισάγετε τη λειτουργική μονάδα CI στην ΥΠΟΔΟΧΗ ΚΑΡΤΑΣ PCMCIA (Διεθνής ένωση καρτών μνήμης για ηλεκτρονικούς υπολογιστές) της τηλεόρασης, όπως υποδεικνύεται στο σχήμα.

Για περισσότερες πληροφορίες, ανατρέξτε στη σελ 27.

### ! Σημειώσεις

- Ελέγξτε αν το στοιχείο CI έχει τοποθετηθεί στην εσοχή κάρτας PCMCIA με τη σωστή κατεύθυνση. Εάν δεν έχει τοποθετηθεί σωστά μπορεί να προκαλέσει ζημιά στην τηλεόραση και στην εσοχή κάρτας PCMCIA.

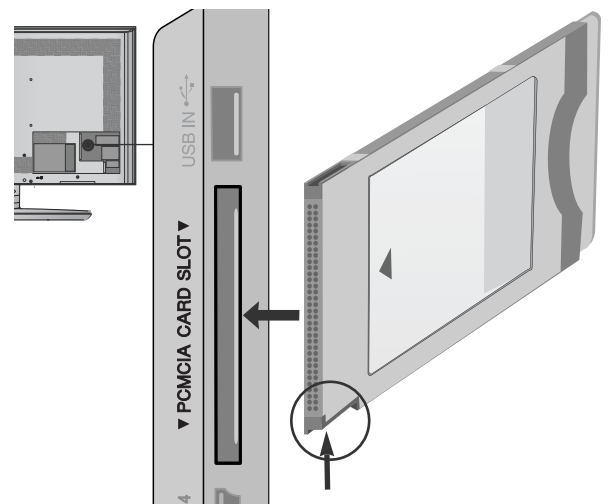

Ελέγξτε αυτό το σημείο όπως παρουσιάζεται και εισάγετε τη μονάδα CI.

## ΡΥΘΜΙΣΗ ΕΞΟΔΟΥ ΨΗΦΙΑΚΟΥ ΗΧΟΥ

Μπορείτε να στείλετε τον ήχο της τηλεόρασης σε εξωτερικό εξοπλισμό ήχου μέσω της θύρας εξόδου ψηφιακού ήχου (οπτική).

Εάν επιθυμείτε να απολαύσετε ψηφιακή εκπομπή ήχου μέσω ηχείων 5.1 καναλιών, συνδέστε τον ακροδέκτη OPTICAL DIGITAL AUDIO OUT του πίσω μέρους της τηλεόρασης σε ένα σύστημα DVD Home Theater (ή σε ενισχυτή).

- 1 Συνδέστε το ένα άκρο του οπτικού καλωδίου στη θύρα εξόδου ψηφιακού ήχου (οπτική) της τηλεόρασης.
- 2 Συνδέστε το άλλο άκρο του οπτικού καλωδίου στην είσοδο ψηφιακού ήχου (οπτική) του εξοπλισμού ήχου.
- 3 Ορίστε τη ρύθμιση "TV Speaker option - Off" (Επιλογή ηχείου τηλεόρασης - Απενεργοποιημένη) στο μενού AUDIO (ΗΧΟΣ). (► σελ.83). Ανατρέξτε στο εγχειρίδιο οδηγιών του εξωτερικού εξοπλισμού ήχου σχετικά με τη λειτουργία.

### ! ΠΡΟΣΟΧΗ

- Μην κοιτάτε μέσα στην οπτική έξοδο. Αν κοιτάξετε τη δέσμη λέιζερ, υπάρχει κίνδυνος να προκληθεί βλάβη στην όρασή σας.

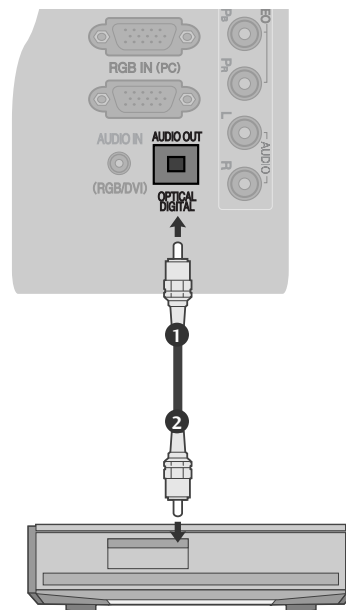

## ΡΥΘΜΙΣΗ ΑΚΟΥΣΤΙΚΩΝ

Μπορείτε να ακούτε τον ήχο από τα ακουστικά.

- 1 Συνδέστε τα ακουστικά στην υποδοχή των ακουστικών.
- 2 Για να ρυθμίσετε την ένταση των ακουστικών, πατήστε το κουμπί  + ή -. Εάν πατήσετε το κουμπί MUTE (ΣΙΓΑΣΗ) απενεργοποιείται ο ήχος από τα ακουστικά.



### ! Σημειώσεις

- Τα στοιχεία του μενού AUDIO (Ηχος) απενεργοποιούνται, εάν συνδέσετε ηχεία.
- Όταν αλλάζετε τη λειτουργία AV MODE, ενώ έχετε συνδέσει ηχεία, η αλλαγή εφαρμόζεται στο βίντεο, όχι όμως στον ήχο.
- Η έξοδος Optical Digital Audio Out δεν είναι διαθέσιμη κατά τη σύνδεση ακουστικών.

# ΕΓΚΑΤΑΣΤΑΣΗ ΕΞΩΤΕΡΙΚΩΝ ΣΥΣΚΕΥΩΝ

## Υποστηριζόμενη ανάλυση οθόνης

σε κατάσταση RGB-PC, HDMI/DVI-PC

Ανάλυση	Οριζόντια Συχνότητα (kHz)	Κατακόρυφη Συχνότητα (Hz)
720x400	31,468	70,08
640x480	31,469	59,94
800x600	37,879	60,31
1024x768	48,363	60,00
1280x768	47,78	59,87
1360x768	47,72	59,80
1280x1024	63,595	60,00
1920x1080 (RGB-PC)	66,587	59,93
1920x1080 (HDMI-PC)	67,5	60,00

σε κατάσταση HDMI/DVI-DTV

Ανάλυση	Οριζόντια Συχνότητα (kHz)	Κατακόρυφη Συχνότητα (Hz)
720x480	31,469/31,5	59,94/60
720x576	31,25	50
1280x720	37,5	50
	44,96/45	59,94/60
1920x1080	33,72/33,75	59,94/60
	28,125	50
	26,97/27	23,97/24
	33,716/33,75	29,976/30,00
	56,25	50
	67,43/67,5	59,94/60

### ! Σημειώσεις

- ▶ Μην αφήνετε μια στατική εικόνα να παραμένει στην οθόνη της τηλεόρασης για μεγάλο χρονικό διάστημα. Η στατική εικόνα ενδέχεται να αποτυπωθεί μόνιμα στην οθόνη. Χρησιμοποιήστε προφύλαξη οθόνης όποτε είναι εφικτό.
- ▶ Ίσως δημιουργηθεί θόρυβος ανάλογα με την ανάλυση, το κάθετο πλέγμα, την αντίθεση ή τη φωτεινότητα στην κατάσταση λειτουργίας PC (Υπολογιστής). Στη συνέχεια αλλάξτε την κατάσταση λειτουργίας PC (Υπολογιστής) επιλέγοντας κάποια άλλη ανάλυση ή αλλάξτε το ρυθμό ανανέωσης δίνοντας άλλη τιμή ή ρυθμίστε τη φωτεινότητα ή την αντίθεση στο μενού έως ότου εμφανιστεί η εικόνα καθαρή. Αν ο ρυθμός ανανέωσης της κάρτας γραφικών του υπολογιστή δεν μπορεί να αλλάξει, αλλάξτε την κάρτα γραφικών ή συμβουλευτείτε τον κατασκευαστή της.
- ▶ Το σήμα εισόδου συγχρονισμού για τις οριζόντιες και κάθετες συχνότητες είναι ξεχωριστό.
- ▶ Συνιστούμε τη χρήση 1920x1080, 60Hz για τη λειτουργία H/Y, καθώς έτσι παρέχεται η βέλτιστη ποιότητα εικόνας.
- ▶ Συνδέστε το καλώδιο σήματος από τη θύρα εξόδου οθόνης του ηλεκτρονικού υπολογιστή στη θύρα RGB (PC) της συσκευής ή στο καλώδιο σήματος από τη θύρα εξόδου HDMI του υπολογιστή στη θύρα HDMI IN (ή HDMI/DVI IN) της συσκευής.
- ▶ Συνδέστε το καλώδιο ήχου από τον υπολογιστή στην είσοδο Audio (Ήχος) της τηλεόρασης. (Τα καλώδια ήχου δεν παρέχονται με την τηλεόραση).
- ▶ Εάν χρησιμοποιείτε κάρτα ήχου, ρυθμίστε τον ήχο του ηλεκτρονικού υπολογιστή όπως απαιτείται.
- ▶ Εάν η κάρτα γραφικών του ηλεκτρονικού υπολογιστή δεν εκπέμπει αναλογικά και ψηφιακά σήματα RGB ταυτόχρονα, συνδέστε μόνο το RGB ή το HDMI IN (ή το HDMI/DVI IN) για να εμφανιστεί ο ηλεκτρονικός υπολογιστής στη συσκευή.
- ▶ Εάν η κάρτα γραφικών στον ηλεκτρονικό υπολογιστή δεν εκπέμπει αναλογικά και ψηφιακά σήματα RGB ταυτόχρονα, ρυθμίστε τη συσκευή σε RGB ή HDMI (η άλλη κατάσταση λειτουργίας ρυθμίζεται αυτόματα σε Plug and Play από τη συσκευή.)
- ▶ Εάν χρησιμοποιείτε καλώδιο HDMI προς DVI, η κατάσταση λειτουργίας DOS ενδέχεται να μην είναι ενεργή, ανάλογα με την κάρτα βίντεο.
- ▶ Όταν χρησιμοποιείτε πολύ μακρύ καλώδιο RGB-PC, ίσως δημιουργηθεί θόρυβος στην οθόνη. Σας συνιστούμε να χρησιμοποιείτε καλώδιο μήκους μικρότερου των 5 μέτρων. Έτσι θα έχετε τη δυνατότητα να απολαύσετε άριστη ποιότητα εικόνας.

# Ρύθμιση οθόνης για λειτουργία με υπολογιστή

## Επαναφορά αρχικών ρυθμίσεων οθόνης

Επαναφέρει τη Position (Θέση), το Size (Μέγεθος) και τη Phase (Φάση) στις προκαθορισμένες εργοστασιακές ρυθμίσεις.

Η λειτουργία αυτή διαθέσιμη στην ακόλουθη κατάσταση: RGB [H/Y].

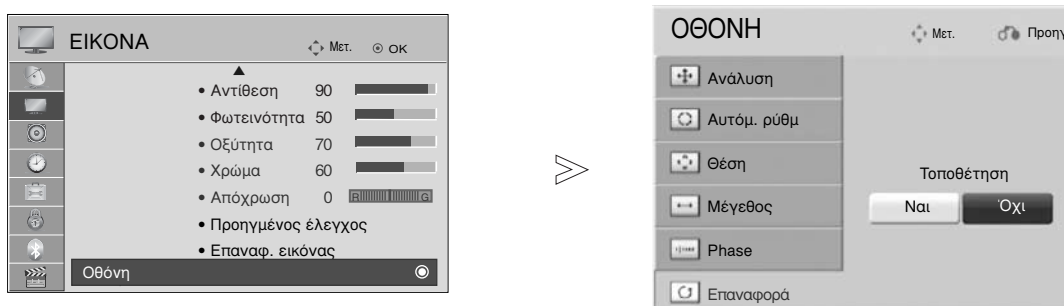

1 MENU (ΜΕΝΟΥ) Επιλογή ΕΙΚΟΝΑ.

2 OK (OK) Επιλογή Οθόνη.

3 OK (OK) Επιλογή Επαναφορά.

4 OK (OK) Επιλογή Ναι.

5 OK (OK) Εκτέλεση Επαναφορά.

- Πατήστε το κουμπί MENU (ΜΕΝΟΥ) για να επιστρέψετε στην κανονική προβολή της τηλεόρασης.
- Πατήστε το κουμπί RETURN (ΕΠΑΝΑΦΟΡΑ) για να μεταβείτε στην προηγούμενη οθόνη μενού.

# ΕΓΚΑΤΑΣΤΑΣΗ ΕΞΩΤΕΡΙΚΩΝ ΣΥΣΚΕΥΩΝ

## Αυτόματη ρύθμιση (Μόνο για την κατάσταση λειτουργίας RGB [PC])

Ρυθμίζει αυτόματα τη θέση της εικόνας και ελαχιστοποιεί το τρέμουλο. Αν η εικόνα συνεχίζει να μην είναι σωστή μετά τη ρύθμιση, η τηλεόρασή σας θα λειτουργεί κανονικά, ωστόσο χρειάζεται περαιτέρω ρύθμιση.

### Auto-configure (Αυτόματη διαμόρφωση)

Η λειτουργία αυτή προβλέπεται για αυτόματη προσαρμογή της θέσης, του μεγέθους και της φάσης της οθόνης. Η προβαλλόμενη εικόνα θα είναι ασταθής για μερικά δευτερόλεπτα όσο η αυτόματη ρύθμιση βρίσκεται σε εξέλιξη.

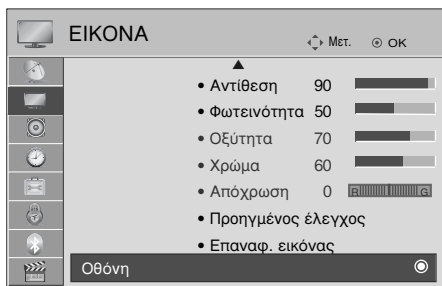

- 1 MENU (MENU) Επιλογή EIKONA.
- 2 OK (OK) Επιλογή Οθόνη.
- 3 OK (OK) Επιλογή Αυτόμ. ρύθμ.
- 4 OK (OK) Επιλογή Ναι.
- 5 OK (OK) Εκτέλεση Αυτόμ. ρύθμ.

- Αν η θέση της εικόνας δεν είναι και πάλι σωστή, πραγματοποιήστε ξανά την αυτόματη ρύθμιση.
- Αν πρέπει να ρυθμίσετε ξανά την εικόνα μετά την Αυτόματη ρύθμιση του RGB (H/Y), μπορείτε να ρυθμίσετε τα εξής στοιχεία: Θέση, Μέγεθος ή Phase .

- Πατήστε το κουμπί MENU (MENOY) για να επιστρέψετε στην κανονική προβολή της τηλεόρασης.
- Πατήστε το κουμπί RETURN (ΕΠΑΝΑΦΟΡΑ) για να μεταβείτε στην προηγούμενη οθόνη μενού.









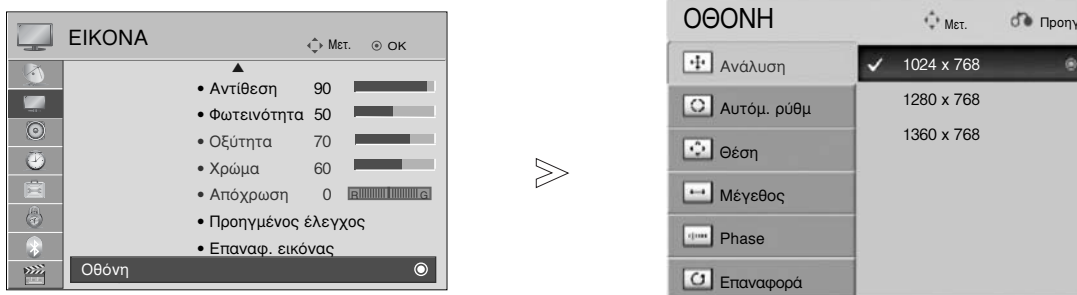

## Επιλογή ανάλυσης

Για την προβολή κανονικής εικόνας, η ανάλυση της κατάστασης λειτουργίας RGB πρέπει να αντιστοιχεί στην κατάσταση λειτουργίας H/Y που επιλέγεται.

Η λειτουργία αυτή διαθέσιμη στην ακόλουθη κατάσταση: RGB [H/Y].



- 1   Επιλογή ΕΙΚΟΝΑ.
- 2   Επιλογή Οθόνη.
- 3   Επιλογή Ανάλυση.
- 4   Επιλέξτε την ανάλυση που επιθυμείτε.
- 5 

- Πατήστε το κουμπί MENU (ΜΕΝΟΥ) για να επιστρέψετε στην κανονική προβολή της τηλεόρασης.
- Πατήστε το κουμπί RETURN (ΕΠΑΝΑΦΟΡΑ) για να μεταβείτε στην προηγούμενη οθόνη μενού.



# ΕΓΚΑΤΑΣΤΑΣΗ ΕΞΩΤΕΡΙΚΩΝ ΣΥΣΚΕΥΩΝ

## Προσαρμογή για τη Θέση, το Μέγεθος και τη Φάση οθόνης

Αν η εικόνα δεν είναι ευκρινής μετά την αυτόματη ρύθμιση και ειδικά όταν οι χαρακτήρες τρεμοπαίζουν, ρυθμίστε μη αυτόματα το χρονοσισμό της οριζόντιας σάρωσης της εικόνας.

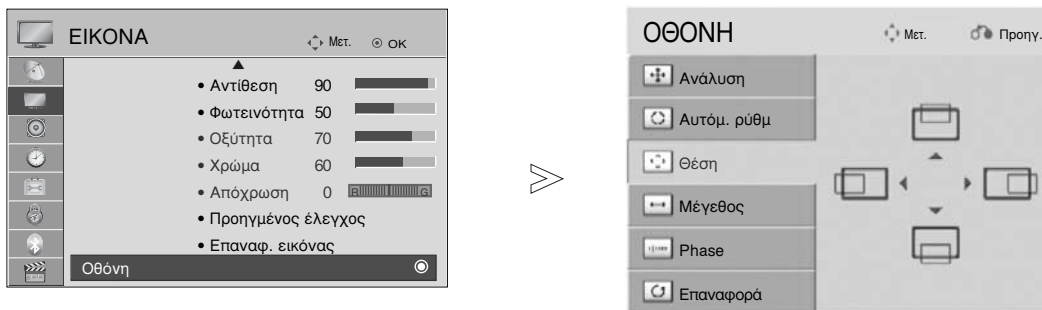
Η λειτουργία αυτή διαθέσιμη στην ακόλουθη κατάσταση: RGB [H/Y].

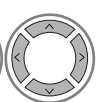
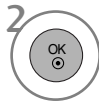
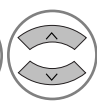
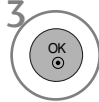
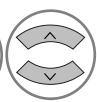
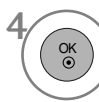
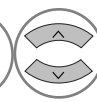
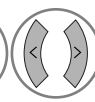

-   Επιλογή ΕΙΚΟΝΑ.
-   Επιλογή Οθόνη.
-   Επιλογή Θέση, Μέγεθος ή Phase.
-     Πραγματοποιήστε τις κατάλληλες ρυθμίσεις.
- 

- Πατήστε το κουμπί MENU (ΜΕΝΟΥ) για να επιστρέψετε στην κανονική προβολή της τηλεόρασης.
- Πατήστε το κουμπί RETURN (ΕΠΑΝΑΦΟΡΑ) για να μεταβείτε στην προηγούμενη οθόνη μενού.

# ΠΑΡΑΚΟΛΟΥΘΗΣΗ ΤΗΛΕΟΡΑΣΗΣ / ΕΛΕΓΧΟΣ ΠΡΟΓΡΑΜΜΑΤΟΣ

## Άνοιγμα τηλεόρασης

Με το άνοιγμα της τηλεόρασης μπορείτε να χρησιμοποιήσετε τις δυνατότητες της.

- 1 Αρχικά, συνδέστε το καλώδιο τροφοδοσίας σωστά. Στη συνέχεια, ενεργοποιήστε τον κύριο διακόπτη ρεύματος της τηλεόρασης. Σε αυτό το σημείο, η τηλεόραση θα μεταβεί σε κατάσταση αναμονής.
- 2 Για να ανοίξετε την τηλεόραση σε κατάσταση λειτουργίας αναμονής, πατήστε το κουμπί  $\phi$  / I, INPUT ή P  $\wedge$   $\vee$  (ή P  $\blacktriangle$   $\blacktriangledown$ ) στην τηλεόραση ή το κουμπί POWER, INPUT (Είσοδος), P  $\wedge$   $\vee$  ή Αριθμητικό πληκτρολόγιο (0~9) στο τηλεχειριστήριο.

## Αρχικοποίηση ρυθμίσεων

- 1 Στην περίπτωση εμφάνισης των Ενδείξεων επί της Οθόνης (OSD) μετά την ενεργοποίηση της τηλεόρασης, μπορείτε να ρυθμίσετε τα εξής: Γλώσσα, Ρύθμιση κατάστασης, Χώρα, Αυτόμ. προγρ/μός.  
Σημειώσεις:
  - a. Εάν κλείσετε χωρίς να ολοκληρώσετε την αρχική ρύθμιση, το μενού Initial Setting (Αρχική Ρύθμιση) μπορεί να εμφανιστεί ξανά.
  - b. Πατήστε το κουμπί RETURN για να αλλάξετε την τρέχουσα ένδειξη OSD στην προηγούμενη ένδειξη OSD.
  - c. Για τις χώρες στις οποίες δεν υπάρχουν καθιερωμένα πρότυπα μετάδοσης DTV, ορισμένα χαρακτηριστικά DTV ενδέχεται να μην είναι διαθέσιμα, ανάλογα το περιβάλλον μετάδοσης DTV.
  - d. Η λειτουργία «Οικιακή χρήση» ελέγχεται καλύτερα για προβολή στο γενικό περιβάλλον του σπιτιού και τίθεται ως βασική λειτουργία της τηλεόρασης.
  - e. Η λειτουργία «Demo καταστήματος» δημιουργείται για προβολή μόνο στην αντιπροσωπεία ή το κατάστημα. Η λειτουργία Κατάστημα αρχικοποιείται στην ποιότητα του βίντεο που έχει οριστεί από την εταιρεία μετά από καθορισμένο χρονικό διάστημα όταν ο χρήστης αλλάξει τυχαία τα δεδομένα ποιότητας του βίντεο.
  - f. Η λειτουργία (Οικιακή χρήση, Demo καταστήματος) μπορεί να μεταβληθεί με την εκτέλεση ρυθμίσεων κατάστασης λειτουργίας στο μενού ΕΠΙΛΟΓΗ.

## Επιλογή προγράμματος

- 1 Πατήστε τα κουμπιά P  $\wedge$   $\vee$  ή τα ΑΡΙΘΜΗΤΙΚΑ κουμπιά για να επιλέξετε έναν αριθμό προγράμματος.

## Ρύθμιση Έντασης Ήχου

- 1 Πατήστε το κουμπί  $\blacktriangleleft$  + ή - για να ρυθμίσετε την ένταση του ήχου.

Αν θέλετε να κλείσετε τελείως τον ήχο, πατήστε το κουμπί MUTE (Σίγαση).

Μπορείτε να ακυρώσετε αυτήν τη λειτουργία πατώντας τα κουμπιά MUTE,  $\blacktriangleleft$  + ή -, AV Mode.

# ΠΑΡΑΚΟΛΟΥΘΗΣΗ ΤΗΛΕΟΡΑΣΗΣ / ΕΛΕΓΧΟΣ ΠΡΟΓΡΑΜΜΑΤΟΣ

## ΓΡΗΓΟΡΟ ΜΕΝΟΥ

Το μενού ρυθμίσεων επί της οθόνης (OSD) της τηλεόρασής σας ενδέχεται να διαφέρει ελάχιστα από αυτό που απεικονίζεται στο παρόν εγχειρίδιο.

Το Q. Menu (Γρήγορο μενού) περιλαμβάνει χαρακτηριστικά που οι χρήστες έχουν την τάση να χρησιμοποιούν συχνά.

- ◀▶ Αναλογία οθόνης: Δυνατότητα επιλογής της επιθυμητής μορφής εικόνας.  
Για «Zoom Setting» (Ρύθμιση ζουμ), επιλέξτε «14:9», «Διαγραφή» και «Cinema Zoom» στο «Ratio Menu» (Μενού λόγου διαστάσεων). Μετά τη ρύθμιση της επιλογής ζουμ, η οθόνη επιστρέφει στη λειτουργία «Q. Menu» (Γρήγορο μενού).
- 🗣️ Λειτουργία Καθαρής φωνής II : Διαφοροποιώντας το εύρος ήχου της ανθρώπινης φωνής, οι χρήστες μπορούν να απολαύσουν ακόμα πιο καθαρή απόδοση διαλόγων.
- 👤 Κατάστ. εικόνας : Δυνατότητα επιλογής της επιθυμητής κατάστασης λειτουργίας της εικόνας.
- 🔊 Κατάσταση ήχου : Είναι ένα χαρακτηριστικό που ρυθμίζει αυτόματα το συνδυασμό ήχου ώστε να ταιριάζει απόλυτα με τις εικόνες που προβάλλονται στην οθόνη. Σας παρέχει τη δυνατότητα επιλογής της επιθυμητής κατάστασης λειτουργίας του ήχου.
- 🔊 (M) Ήχος : Δυνατότητα επιλογής της εξόδου ήχου.
- ⌚ Χρονοδιακόπτης Ύπνου : Ρύθμιση του χρονοδιακόπτη ύπνου.
- PR Αγαπημένα : Επιλέγει το αγαπημένο πρόγραμμα.
- 🔌 Συσκευή USB : Επιλέξτε το «Εξαγωγή» (Εξαγωγή για να αφαιρέσετε μία συσκευή USB).



1. Q. MENU (ΓΡΗΓΟΡΟ ΜΕΝΟΥ) Εμφάνιση κάθε μενού.
2. Επιλογή επιθυμητής Πηγής.
3. OK

- Πατήστε το κουμπί Q. MENU (ΓΡΗΓΟΡΟ ΜΕΝΟΥ) για να επιστρέψετε στην κανονική προβολή της τηλεόρασης.
- Πατήστε το κουμπί RETURN (ΕΠΑΝΑΦΟΡΑ) για να μεταβείτε στην προηγούμενη οθόνη μενού.

# Επιλογή και ρύθμιση μενού οθόνης

Το μενού ρυθμίσεων επί της οθόνης (OSD) της τηλεόρασής σας ενδέχεται να διαφέρει ελάχιστα από αυτό που απεικονίζεται στο παρόν εγχειρίδιο.

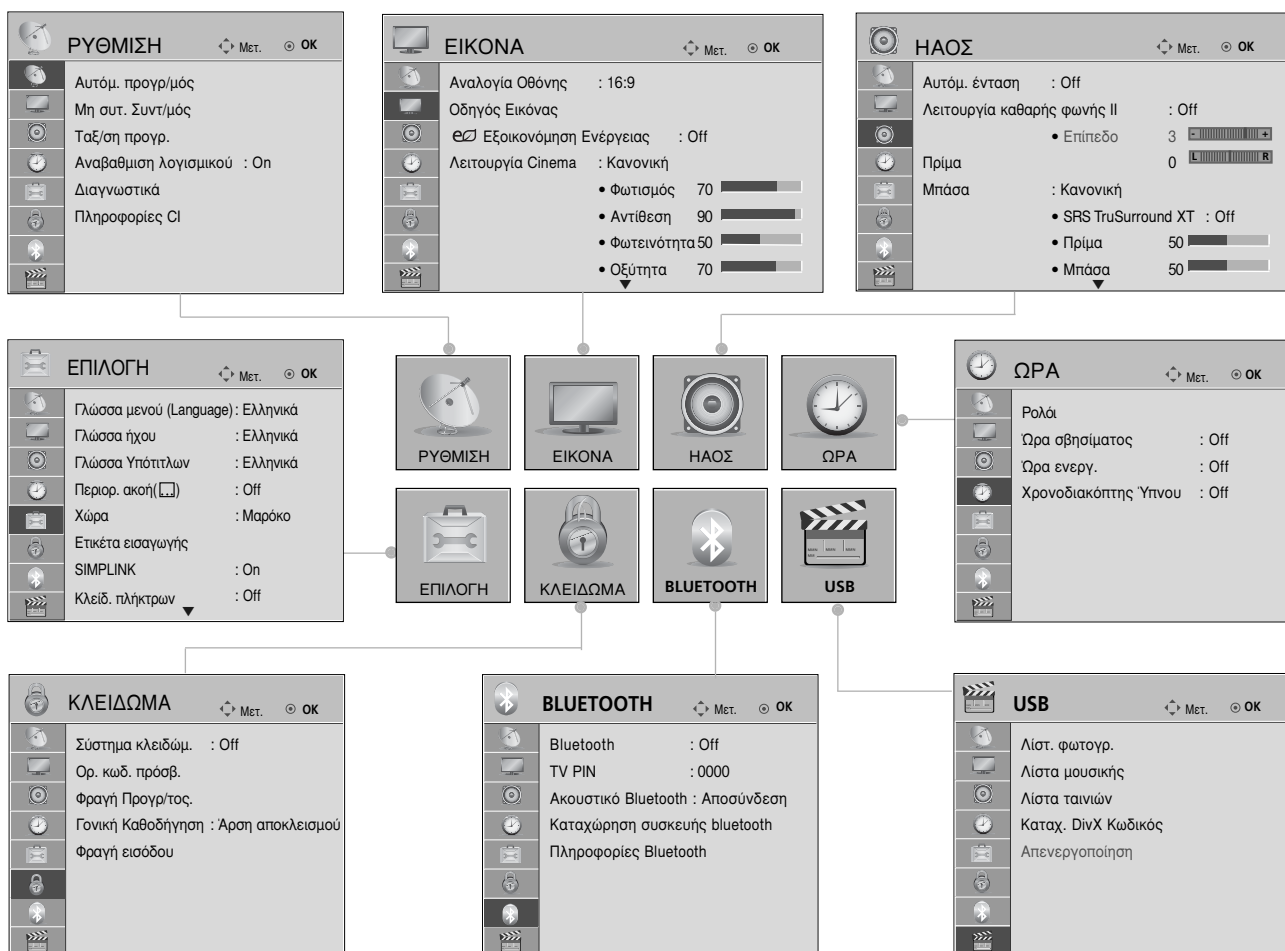

1 Εμφάνιση κάθε μενού.

2 Επιλογή ενός στοιχείου μενού.

3 Μετάβαση στο αναδυόμενο μενού.

- Πατήστε το κουμπί INFO (ΠΛΗΡΟΦΟΡΙΕΣ), μπορείτε να επιλέξετε το μενού Simple Manual (Απλό εγχειρίδιο).
- Πατήστε το κουμπί MENU (ΜΕΝΟΥ) για να επιστρέψετε στην κανονική προβολή της τηλεόρασης.
- Πατήστε το κουμπί RETURN (ΕΠΑΝΑΦΟΡΑ) για να μεταβείτε στην προηγούμενη οθόνη μενού.

## ! Σημειώσεις

- ▶ Δεν παρέχεται η δυνατότητα χρήσης πληροφοριών CI σε αναλογική κατάσταση λειτουργίας.

# ΠΑΡΑΚΟΛΟΥΘΗΣΗ ΤΗΛΕΟΡΑΣΗΣ / ΕΛΕΓΧΟΣ ΠΡΟΓΡΑΜΜΑΤΟΣ

## Αυτόματος συντονισμός προγραμμάτων

(Για χώρες πλην της Φινλανδίας και της Σουηδίας)

Χρησιμοποιήστε αυτή την κατάσταση λειτουργίας για αυτόματη εύρεση και αποθήκευση όλων των προγραμμάτων.

Όταν επιλέγετε τη λειτουργία αυτόματου προγραμματισμού, όλες οι προηγουμένως αποθηκευμένες πληροφορίες υπηρεσιών διαγράφονται.

Μπορείτε να αποθηκεύσετε έως και 500 προγράμματα.

Ο αριθμός μπορεί να διαφέρει ελαφρώς, ανάλογα με τα ραδιοηλεκτρονικά σήματα.

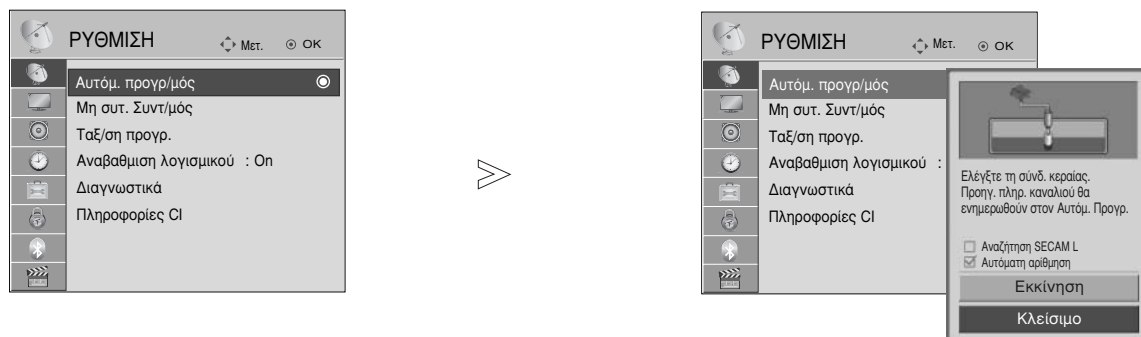

- 1 MENU (MENU) Επιλογή ΡΥΘΜΙΣΗ.
- 2 OK (OK) Επιλογή Αυτόμ. προγρ/μός.
- 3 OK (OK) Επιλογή Εκκίνηση.
- 4 OK (OK) Εκτέλεση Αυτόμ. προγρ/μός.

- Χρησιμοποιήστε τα ΑΡΙΘΜΗΤΙΚΑ πλήκτρα για να εισάγετε έναν τετραψήφιο κωδικό πρόσβασης στη ρύθμιση Lock System 'On' (Κλειδώμα συστήματος 'Ενεργοποιημένο').
- Εάν θέλετε να συνεχιστεί ο αυτόματος προγραμματισμός, επιλέξτε Εκκίνηση χρησιμοποιώντας τα πλήκτρα ^ ∨. Στη συνέχεια, πατήστε OK. Διαφορετικά, επιλέξτε Κλείσιμο.
- Αυτόματη αρίθμηση : Αποφασίστε αν θα χρησιμοποιήσετε τους αριθμούς προγράμματος, όπως αποστέλλονται από τους σταθμούς εκπομπής για συντονισμό. προγράμματος, όπως αποστέλλονται από τους σταθμούς εκπομπής για συντονισμό.

- Πατήστε το κουμπί MENU (MENOY) για να επιστρέψετε στην κανονική προβολή της τηλεόρασης.
- Πατήστε το κουμπί RETURN (ΕΠΑΝΑΦΟΡΑ) για να μεταβείτε στην προηγούμενη οθόνη μενού.







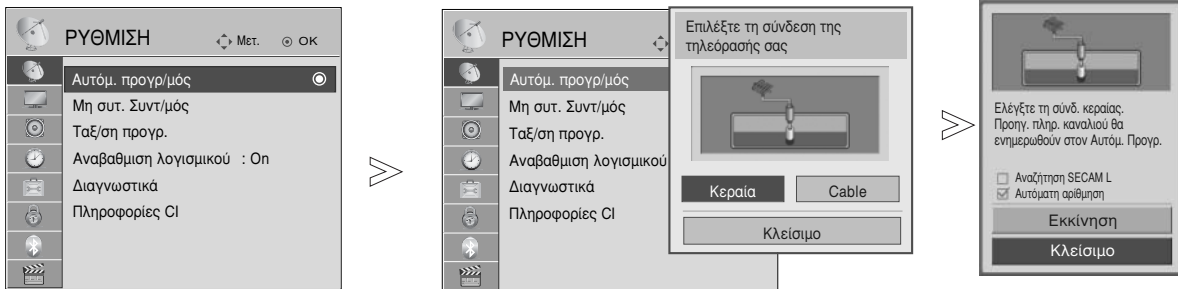

# Αυτόματος συντονισμός προγραμμάτων

(Μόνο για τη Φινλανδία και τη Σουηδία)

Ο αυτόματος συντονισμός DVB-C είναι ένα μενού για χρήστες σε χώρες που υποστηρίζουν καλώδιο DVB. Χρησιμοποιήστε αυτή την κατάσταση λειτουργίας για αυτόματη εύρεση και αποθήκευση όλων των προγραμμάτων. Όταν επιλέξετε τη λειτουργία αυτόματου προγραμματισμού, όλες οι προηγούμενες αποθηκευμένες πληροφορίες υπηρεσιών διαγράφονται.

Εάν θέλετε να επιλέξετε την κεραία,



-   Επιλογή ΡΥΘΜΙΣΗ.
-   Επιλογή Αυτόμ. προγρ/μός.
-   Επιλογή Κεραία.
-   Επιλογή Εκκίνηση.
-  Εκτέλεση Αυτόμ. προγρ/μός.

- Χρησιμοποιήστε τα ΑΡΙΘΜΗΤΙΚΑ πλήκτρα για να εισάγετε έναν τετραψήφιο κωδικό πρόσβασης στη ρύθμιση Lock System 'Οπ' (Κλειδωμα συστήματος 'Ενεργοποιημένο').
- Εάν θέλετε να συνεχιστεί ο αυτόματος προγραμματισμός, επιλέξτε Εκκίνηση χρησιμοποιώντας τα πλήκτρα ^ ∨. Στη συνέχεια, πατήστε OK. Διαφορετικά, επιλέξτε Κλείσιμο.
- Αυτόματη αρίθμηση : Αποφασίστε αν θα χρησιμοποιήσετε τους αριθμούς προγράμματος, όπως αποστέλλονται από τους σταθμούς εκπομπής για αυτόματο προγραμματισμό, όπως αποστέλλονται από τους σταθμούς εκπομπής για συντονισμό.

- Πατήστε το κουμπί MENU (MENOY) για να επιστρέψετε στην κανονική προβολή της τηλεόρασης.
- Πατήστε το κουμπί RETURN (ΕΠΑΝΑΦΟΡΑ) για να μεταβείτε στην προηγούμενη οθόνη μενού.

# ΠΑΡΑΚΟΛΟΥΘΗΣΗ ΤΗΛΕΟΡΑΣΗΣ / ΕΛΕΓΧΟΣ ΠΡΟΓΡΑΜΜΑΤΟΣ

Εάν θέλετε να επιλέξετε το καλώδιο,

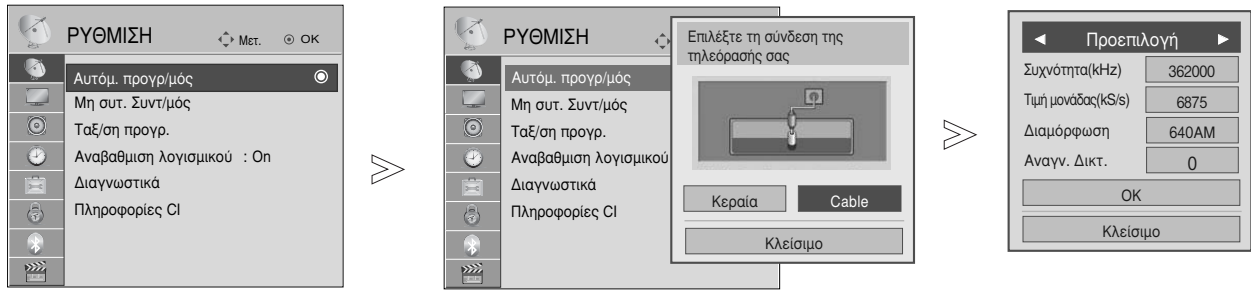

- 1 Επιλογή ΡΥΘΜΙΣΗ.
- 2 Επιλογή Αυτόμ. προγρ/μός.
- 3 Επιλογή Cable.
- 4 Πραγματοποιήστε τις κατάλληλες ρυθμίσεις.
- 5 Επιλογή Εκκίνηση.
- 6 Εκτέλεση Αυτόμ. προγρ/μός.

- Χρησιμοποιήστε τα ΑΡΙΘΜΗΤΙΚΑ πλήκτρα για να εισάγετε έναν τετραψήφιο κωδικό πρόσβασης στη ρύθμιση Lock System 'On' (Κλειδωμά συστήματος 'Ενεργοποιημένο').
- Εάν θέλετε να συνεχίσει ο αυτόματος προγραμματισμός, επιλέξτε OK χρησιμοποιώντας τα πλήκτρα  $\wedge$   $\vee$ . Στη συνέχεια, πατήστε OK. Διαφορετικά, επιλέξτε Κλείσιμο.

- Πατήστε το κουμπί MENU (MENOY) για να επιστρέψετε στην κανονική προβολή της τηλεόρασης.
- Πατήστε το κουμπί RETURN (ΕΠΑΝΑΦΟΡΑ) για να μεταβείτε στην προηγούμενη οθόνη μενού.

Οι παρακάτω τιμές απαιτούνται για τη γρήγορη και σωστή αναζήτηση όλων των διαθέσιμων προγραμμάτων. Οι τιμές που χρησιμοποιούνται συνήθως παρέχονται ως "προεπιλογή". Ωστόσο, για σωστές ρυθμίσεις, ζητήστε τη βοήθεια του πάροχα των καλωδιακών υπηρεσιών. Κατά τη λειτουργία της αυτόματης ρύθμισης με ψηφιακή λήψη χρησιμοποιώντας το καλώδιο, επιλέγοντας «Πλήρης», ψάχνει για διαθέσιμα κανάλια σε όλες τις συχνότητες μεταξύ 110 MHz έως 862 MHz. Σε περίπτωση που το πρόγραμμα δεν ανιχνεύεται με την επιλογή Default (προεπιλογή), εκτελέστε την αναζήτηση με την επιλογή Full (πλήρης).

- Ωστόσο, σε περίπτωση που το πρόγραμμα ανιχνεύεται μέσω της επιλογής Full, ο χρόνος του Auto Tuning (αυτόματου συντονισμού) μπορεί να διάρκειάσει αρκετά.
- Συχνότητα: Εισάγετε ένα εύρος συχνότητας που καθορίζεται από τον χρήστη.
  - Τιμή μονάδας: Εισάγετε έναν ρυθμό συμβολών που καθορίζεται από τον χρήστη (Ρυθμός συμβολών: Ταχύτητα με την οποία μία συσκευή όπως ένα μόντεμ στέλνει σύμβολα σε ένα κανάλι).
  - Διαμόρφωση: Εισάγετε μια διαμόρφωση εύρους που καθορίζεται από τον χρήστη. (Διαμόρφωση εύρους: Φόρτωση σημάτων ήχου ή εικόνας σε φορέα).
  - Αναγν. Δίκτ. (Σουηδία μόνο): Μοναδικό αναγνωριστικό που εκχωρείται σε κάθε χρήστη.
- Σημείωση
- ▶ Εάν επιλέξετε "Cable" αφού πρώτα επιλέξετε Φινλανδία ή Σουηδία, εμφανίζεται το μενού "Channel Auto Update" του οποίου η προεπιλεγμένη τιμή είναι "On".
  - ▶ Εάν διατηρήσετε την τιμή "On", οι πληροφορίες του καναλιού ενημερώνονται αυτόματα όποτε αλλάζουν οι πληροφορίες του καναλιού.
  - ▶ Όταν το "Channel Auto Update" είναι "Off", οι πληροφορίες καναλιού δεν ενημερώνονται.

## Αυτόματος συντονισμός προγραμμάτων

Εάν επιλέξετε το στοιχείο "-" της ρύθμισης Χώρας, (Εκτός από τη Φινλανδία και τη Σουηδία)

Για να παρακολουθήσετε DVB-C στις χώρες με εξαίρεση τη Φινλανδία και τη Σουηδία, επιλέξτε "-" ως το στοιχείο Χώρα στο ΕΠΙΛΟΓΗ. Μπορείτε να επιλέξετε τη λειτουργία Χρήστης ή τη λειτουργία Πλήρης στο Αυτόμ. προγρ/μός. Οι αντίστοιχες πληροφορίες οικιακής συχνότητας μπορεί να πρέπει να αλλάξουν κατά το συντονισμό στη λειτουργία Χρήστης και οι αντίστοιχες πληροφορίες εξαρτώνται από το Φορέα καλωδιακών υπηρεσιών (SO) που χρησιμοποιείται. Κατά το συντονισμό της λειτουργίας Πλήρης ορισμένα κανάλια μπορεί να είναι απαγορευμένα για μερικούς Φορείς καλωδιακών υπηρεσιών (SO) και ο συντονισμός μπορεί να διαρκέσει πολλή ώρα.

- Σημείωση
- ▶ Ο πάροχος καλωδιακής μπορεί να επιβάλει χρέωση για τις υπηρεσίες του ή να απαιτήσει να συμφωνήσετε με τους όρους και τις προϋποθέσεις του.
  - ▶ Η καλωδιακή DVB-C μπορεί να μην λειτουργεί σωστά με ορισμένους παρόχους καλωδιακής.
  - ▶ Η συμβατότητα με ψηφιακές εκπομπές καλωδιακής DVB-C δεν είναι εγγυημένη.



# Μη αυτόματος συντονισμός προγραμμάτων







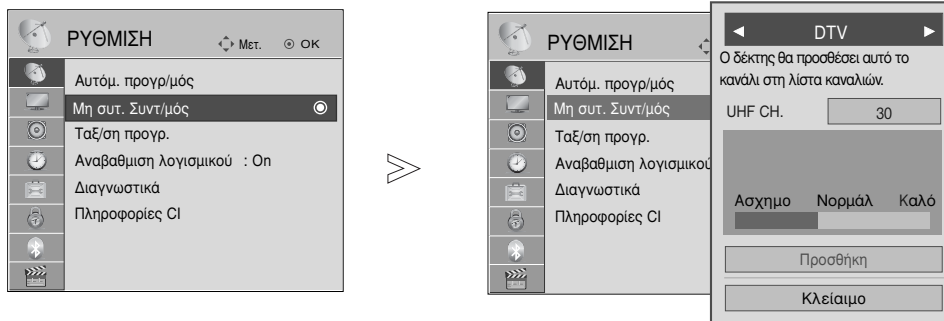

(ΣΕ ΨΗΦΙΑΚΗ ΚΑΤΑΣΤΑΣΗ ΛΕΙΤΟΥΡΓΙΑΣ)

Η λειτουργία Μη συτ. Συντ/μός (Μη αυτόματος προγραμματισμός) επιτρέπει τη χειροκίνητη προσθήκη ενός προγράμματος στη λίστα προγραμμάτων σας.

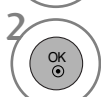
(Μόνο για τη Φινλανδία και τη Σουηδία

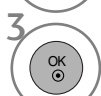
& Κατά την επιλογή Antenna (Κεραία), εάν έχει επιλεγεί η Φινλανδία, η Σουηδία ή "--")



- 1   Επιλογή ΡΥΘΜΙΣΗ.
- 2   Επιλογή Μη συτ. Συντ/μός.
- 3   Επιλογή DTV.
- 4   Επιλογή του αριθμού του καναλιού που επιθυμείτε.

- Χρησιμοποιήστε τα ΑΡΙΘΜΗΤΙΚΑ πλήκτρα για να εισάγετε έναν τετραψήφιο κωδικό πρόσβασης στη ρύθμιση Σύστημα κλειδών. 'Οπ' (Κλειδωμα συστήματος 'Ενεργοποιημένο').

- Πατήστε το κουμπί MENU (ΜΕΝΟΥ) για να επιστρέψετε στην κανονική προβολή της τηλεόρασης.
- Πατήστε το κουμπί RETURN (ΕΠΑΝΑΦΟΡΑ) για να μεταβείτε στην προηγούμενη οθόνη μενού.

# ΠΑΡΑΚΟΛΟΥΘΗΣΗ ΤΗΛΕΟΡΑΣΗΣ / ΕΛΕΓΧΟΣ ΠΡΟΓΡΑΜΜΑΤΟΣ

(Κατά την επιλογή Cable (Καλώδιο) (καλωδιακή λειτουργία DVB), εάν έχει επιλεγεί η Φινλανδία, η Σουηδία ή "--")

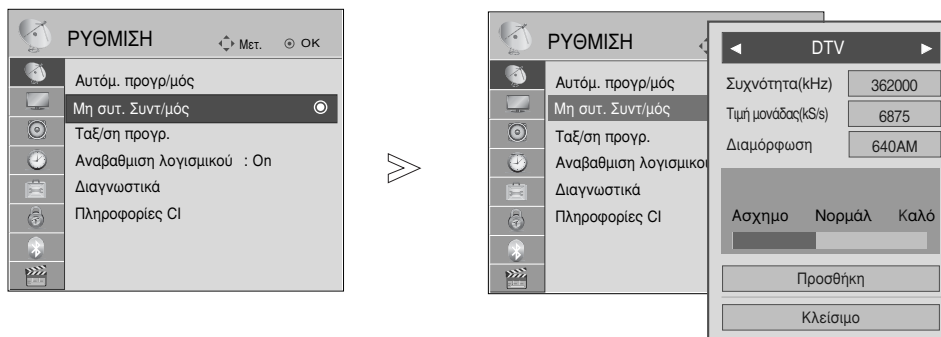

1   Επιλογή ΡΥΘΜΙΣΗ.

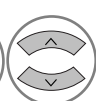
2   Επιλογή Μη αυτ. Συντ/μός.

3   Επιλογή DTV.

4    Πραγματοποιήστε τις κατάλληλες ρυθμίσεις.

• Χρησιμοποιήστε τα ΑΡΙΘΜΗΤΙΚΑ πλήκτρα για να εισάγετε έναν τετραψήφιο κωδικό πρόσβασης στη ρύθμιση Σύστημα κλειδών. 'Οη' (Κλειδώμα συστήματος 'Ενεργοποιημένο').

- Πατήστε το κουμπί MENU (MENOY) για να επιστρέψετε στην κανονική προβολή της τηλεόρασης.
- Πατήστε το κουμπί RETURN (ΕΠΑΝΑΦΟΡΑ) για να μεταβείτε στην προηγούμενη οθόνη μενού.

Οι λειτουργίες Frequency (Συχνότητα), Symbol rate (Ρυθμός συμβόλων) και Modulation (Διαμόρφωση εύρους) απαιτούνται για τη σωστή προσθήκη ενός προγράμματος στην καλωδιακή λειτουργία DVB.

Ζητήστε τη βοήθεια του παροχέα καλωδιακών υπηρεσιών σχετικά με τις σωστές τιμές.

# Μη αυτόματος συντονισμός προγραμμάτων (ΣΕ ΑΝΑΛΟΓΙΚΗ ΚΑΤΑΣΤΑΣΗ ΛΕΙΤΟΥΡΓΙΑΣ)

Ο χειροκίνητος προγραμματισμός επιτρέπει τον χειροκίνητο συντονισμό και την ταξινόμηση των σταθμών με τη σειρά που επιθυμείτε.

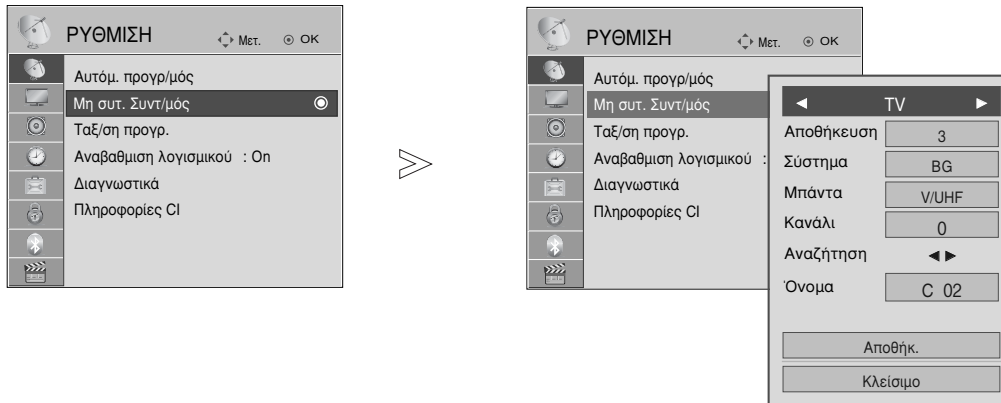

1 Επιλογή ΡΥΘΜΙΣΗ.

2 Επιλογή Μη αυτ. Συντ/μός.

3 Επιλογή TV.

4 ή Επιλογή του αριθμού του προγράμματος που επιθυμείτε.

5 Επιλογή ενός συστήματος τηλεόρασης.

6 Επιλογή V/UHF ή Cable.

7 ή Επιλογή του αριθμού του καναλιού που επιθυμείτε.

8 Εναρξη διαδικασίας αναζήτησης.

9 Επιλογή Αποθήκ..

- Πατήστε το κουμπί MENU (ΜΕΝΟΥ) για να επιστρέψετε στην κανονική προβολή της τηλεόρασης.
- Πατήστε το κουμπί RETURN (ΕΠΑΝΑΦΟΡΑ) για να μεταβείτε στην προηγούμενη οθόνη μενού.

- Χρησιμοποιήστε τα ΑΡΙΘΜΗΤΙΚΑ πλήκτρα για να εισάγετε έναν τετραψήφιο κωδικό πρόσβασης στη ρύθμιση Σύστημα κλειδών. 'On' (Κλειδώμα συστήματος 'Ενεργοποιημένο').
- **L** : SECAM L/L' (προαιρετικά)
- **BG** : PAL B/G, SECAM B/G (Ευρώπη/Ανατολική Ευρώπη/Ασία/Νέα Ζηλανδία/Μ.
- **I** : PAL I/II (Ηνωμένο Βασίλειο/Ιρλανδία/Χονγκ Κονγκ/ Νότια Αφρική)
- **DK** : PAL D/K, SECAM D/K (Ανατολική Ευρώπη/Κίνα/Αφρική/CIS)
- Για να αποθηκεύσετε ένα άλλο κανάλι, επαναλάβετε τα βήματα 4 έως 9.

# ΠΑΡΑΚΟΛΟΥΘΗΣΗ ΤΗΛΕΟΡΑΣΗΣ / ΕΛΕΓΧΟΣ ΠΡΟΓΡΑΜΜΑΤΟΣ

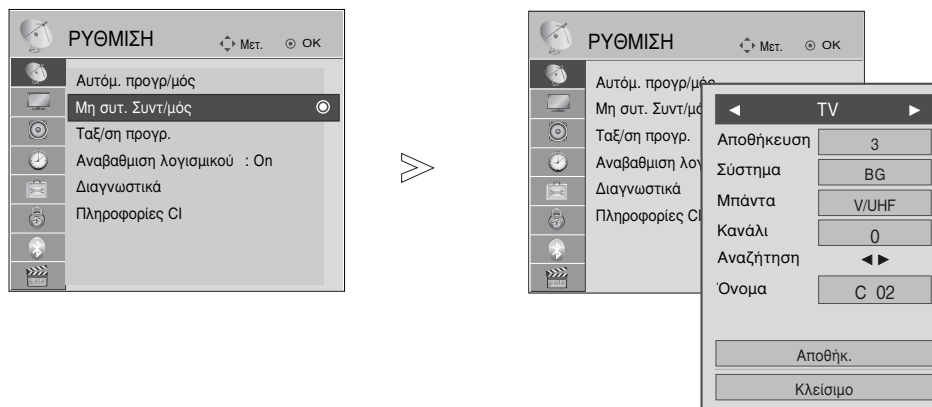

## ■ Ορισμός ονόματος σταθμού

Επίσης μπορείτε να ορίσετε ένα όνομα σταθμού μήκους 5 χαρακτήρων για κάθε αριθμό προγράμματος.

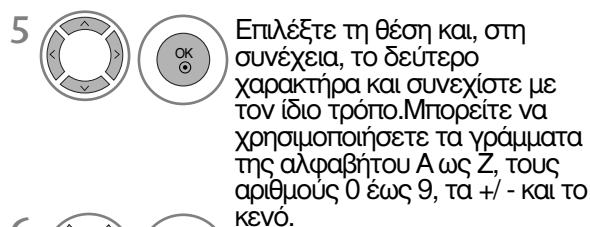
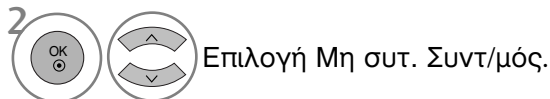

- Πατήστε το κουμπί MENU (MENOY) για να επιστρέψετε στην κανονική προβολή της τηλεόρασης.
- Πατήστε το κουμπί RETURN (ΕΠΑΝΑΦΟΡΑ) για να μεταβείτε στην προηγούμενη οθόνη μενού.

# Επεξεργασία προγραμμάτων

Εάν παραλείψετε έναν αριθμό προγράμματος, τότε δεν θα μπορείτε να τον επιλέξετε από το πλήκτρο P ^ ∨ κατά την προβολή τηλεόρασης.

Εάν θέλετε να επιλέξετε το πρόγραμμα που παραλείψατε, πληκτρολογήστε απευθείας τον αριθμό προγράμματος με τα ΑΡΙΘΜΗΤΙΚΑ πλήκτρα ή επιλέξτε το από το μενού Ταξ/ση προγρ. (Επεξεργασία προγράμματος).

Η λειτουργία αυτή σας επιτρέπει να παραλείπετε τα αποθηκευμένα προγράμματα.

Μπορείτε να αλλάξετε τον αριθμό του προγράμματος χρησιμοποιώντας τη λειτουργία “Move” (Μετακίνηση), εάν η ρύθμιση “Automatic Numbering” (Αυτόματη αρίθμηση) δεν είναι επιλεγμένη όταν εκκινείτε τη λειτουργία Auto Tuning (Αυτόματος Συντονισμός).

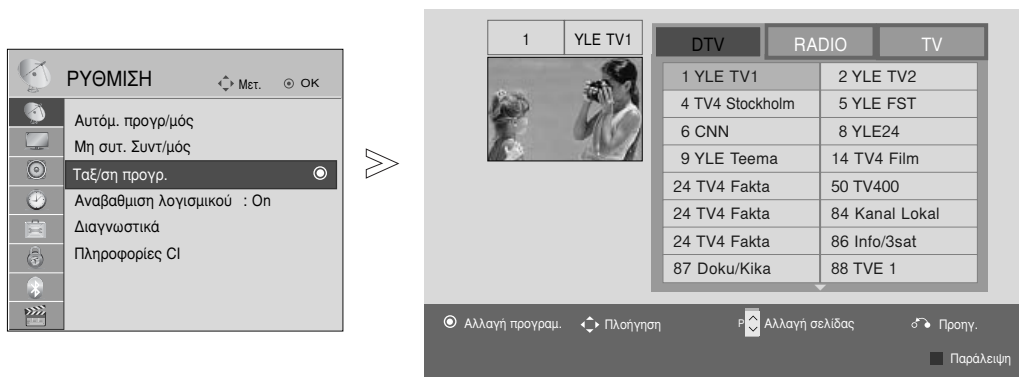

- 1 MENU Επιλογή ΡΥΘΜΙΣΗ.
- 2 OK Επιλογή Ταξ/ση προγρ.
- 3 OK Μετάβαση στο Ταξ/ση προγρ.
- 4 Επιλογή του προγράμματος που επιθυμείτε να αποθηκεύσετε ή να παρακάμψετε.



• Χρησιμοποιήστε τα ΑΡΙΘΜΗΤΙΚΑ πλήκτρα για να εισάγετε έναν τετραψήφιο κωδικό πρόσβασης στη ρύθμιση Lock System 'On' (Κλείδωμα συστήματος 'Ενεργοποιημένο').

- Πατήστε το κουμπί MENU (ΜΕΝΟΥ) για να επιστρέψετε στην κανονική προβολή της τηλεόρασης.
- Πατήστε το κουμπί RETURN (ΕΠΑΝΑΦΟΡΑ) για να μεταβείτε στην προηγούμενη οθόνη μενού.

# ΠΑΡΑΚΟΛΟΥΘΗΣΗ ΤΗΛΕΟΡΑΣΗΣ / ΕΛΕΓΧΟΣ ΠΡΟΓΡΑΜΜΑΤΟΣ

## (ΣΕ ΚΑΤΑΣΤΑΣΗ ΛΕΙΤΟΥΡΓΙΑΣ DTV/ΡΑΔΙΟΦΩΝΟΥ)

### ■ Παράλειψη ενός αριθμού προγράμματος



-  Επιλέξτε τον αριθμό του προγράμματος που επιθυμείτε να παρακάμψετε.
-  ΜΠΛΕ Θέστε τον αριθμό προγράμματος σε μπλε.
-  ΜΠΛΕ Απελευθερώστε.

- Όταν παραλείπεται ένας αριθμός προγράμματος σημαίνει ότι δεν θα έχετε τη δυνατότητα να το επιλέξετε με τα πλήκτρα P ^ ∨ κατά την κανονική λειτουργία παρακολούθησης τηλεόρασης.
- Εάν θέλετε να επιλέξετε το παραληφθέν πρόγραμμα, πληκτρολογήστε τον αριθμό προγράμματος απευθείας με τα ΑΡΙΘΜΗΤΙΚΑ πλήκτρα ή επιλέξτε το από το πρόγραμμα επεξεργασίας ή τη λειτουργία EPG.

## ΣΕ ΚΑΤΑΣΤΑΣΗ ΛΕΙΤΟΥΡΓΙΑΣ ΤΗΛΕΟΡΑΣΗΣ

Η λειτουργία αυτή σας επιτρέπει να διαγράψετε ή παραλείψετε τα αποθηκευμένα προγράμματα. Μπορείτε επίσης να μετακινήσετε ορισμένα κανάλια και να χρησιμοποιήσετε άλλους αριθμούς προγραμμάτων.





### ■ Διαγραφή ενός προγράμματος

-  Επιλέξτε τον αριθμό του προγράμματος που επιθυμείτε να διαγράψετε.
-  ΚΟΚΚΙΝΟ Θέστε τον αριθμό προγράμματος σε κόκκινο.

-  ΚΟΚΚΙΝΟ Διαγράψτε.  ΜΠΛΕ Απελευθερώστε.

- Το επιλεγμένο πρόγραμμα διαγράφεται, όλα τα επόμενα προγράμματα ανεβαίνουν μία θέση.

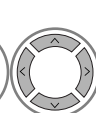
### ■ Μετακίνηση ενός προγράμματος



-  Επιλέξτε τον αριθμό του προγράμματος που επιθυμείτε να μετακινήσετε.
-  ΠΡΑΣΙΝΟ  Θέστε τον αριθμό προγράμματος σε πράσινο.
-  ΠΡΑΣΙΝΟ Απελευθερώστε.

### ■ Auto Sort (Αυτόματη ταξινόμηση)

-  ΚΙΤΡΙΝΟ Έναρξη της διαδικασίας «Auto Sort» (Αυτόματη ταξινόμηση).

- Μετά την ενεργοποίηση της λειτουργίας «Auto Sort» (Αυτόματη ταξινόμηση), δεν μπορείτε πλέον να επεξεργαστείτε προγράμματα.

### ■ Παράλειψη ενός αριθμού προγράμματος

-  Επιλέξτε τον αριθμό του προγράμματος που επιθυμείτε να παρακάμψετε.
-  ΜΠΛΕ Θέστε τον αριθμό προγράμματος σε μπλε.
-  ΜΠΛΕ Απελευθερώστε.

- Όταν παραλείπεται ένας αριθμός προγράμματος σημαίνει ότι δεν θα έχετε τη δυνατότητα να το επιλέξετε με τα πλήκτρα P ^ ∨ κατά την κανονική λειτουργία παρακολούθησης τηλεόρασης.
- Εάν θέλετε να επιλέξετε ένα πρόγραμμα που έχει παραλειφθεί, εισάγετε άμεσα τον αριθμό προγράμματος με τα ΑΡΙΘΜΗΤΙΚΑ πλήκτρα ή επιλέξτε το στην επεξεργασία προγραμμάτων ή το μενού πίνακα.

# SOFTWARE UPDATE (ΕΝΗΜΕΡΩΣΗ ΛΟΓΙΣΜΙΚΟΥ)

Ο όρος Ενημέρωση λογισμικού (Αναβαθμιση λογισμικού) αναφέρεται σε λογισμικό που μπορεί να ληφθεί μέσω του ψηφιακού συστήματος επίγειας ραδιοηλεκτρονικής μετάδοσης.

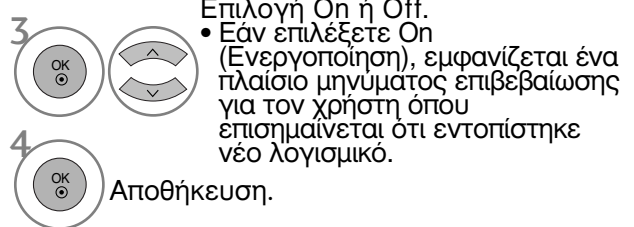
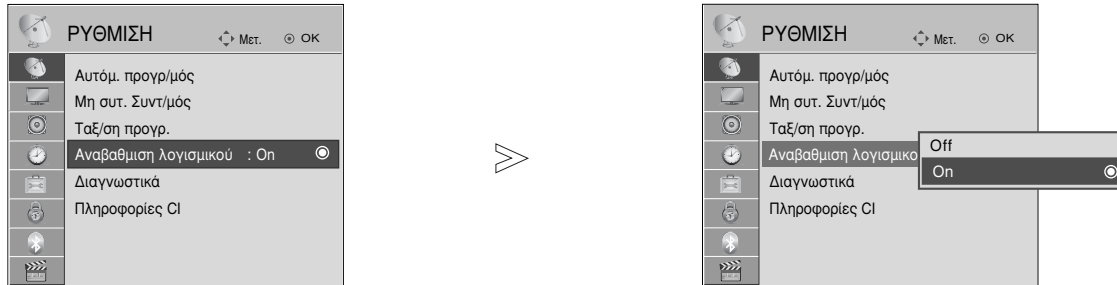

## \* Κατά τη ρύθμιση “Αναβαθμιση λογισμικού” (Ενημέρωση λογισμικού)

Περισσότερα, η μετάδοση ενημερωμένων ψηφιακών πληροφοριών λογισμικού έχει ως αποτέλεσμα την εμφάνιση του ακόλουθου μενού στην οθόνη της τηλεόρασης.

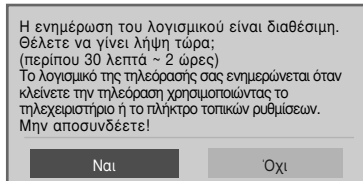

Επιλέξτε Ναι χρησιμοποιώντας τα πλήκτρα < > και όταν δείτε την ακόλουθη εικόνα.

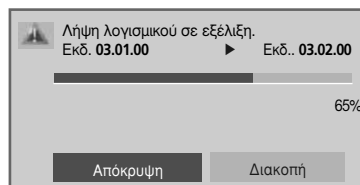

Μετά την ολοκλήρωση της ενημέρωσης του Λογισμικού, γίνεται επανεκκίνηση του συστήματος.

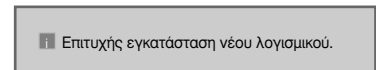

## Απλή ενημέρωση: για τρέχουσα ροή ενημέρωσης

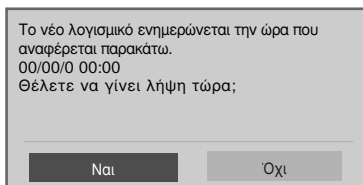

Όταν η μονάδα είναι απενεργοποιημένη, αρχίζει η καταφόρτωση (downloading).  
Όταν η μονάδα είναι ενεργοποιημένη κατά την ενημέρωση, εμφανίζεται η κατάσταση προόδου

## Προγραμματισμένη ενημέρωση: για προγραμματισμένη ροή ενημέρωσης

Όταν το μενού ενημέρωσης του λογισμικού είναι απενεργοποιημένο (“Off”) εμφανίζεται το μήνυμα για να το ενεργοποιήσετε (“On”).

- Κατά τη διαδικασία της ενημέρωσης λογισμικού, εφιστάται η προσοχή σας στα ακόλουθα:
- Δεν πρέπει να διακόπτεται η τροφοδοσία της συσκευής.
- Δεν πρέπει να απενεργοποιείται η συσκευή.
- Δεν πρέπει να αποσυνδέεται η κεραία.
- Μετά την ενημέρωση λογισμικού μπορείτε να επιβεβαιώσετε την ενημερωμένη έκδοση λογισμικού στο Diagnostics menu (Μενού Διάγνωσης).
- Η λήψη του λογισμικού ενδέχεται να διαρκέσει μία ώρα, γι' αυτό βεβαιωθείτε ότι η συσκευή παραμένει ενεργοποιημένη κατά τη διάρκεια της λήψης.

# ΠΑΡΑΚΟΛΟΥΘΗΣΗ ΤΗΛΕΟΡΑΣΗΣ / ΕΛΕΓΧΟΣ ΠΡΟΓΡΑΜΜΑΤΟΣ

## DIAGNOSTICS (ΔΙΑΓΝΩΣΗ)

Η λειτουργία αυτή σας επιτρέπει να δείτε τις πληροφορίες Manufacturer (Κατασκευαστής), Model/Type (Μοντέλο/Τύπος), Serial Number (Σειριακός Αριθμός) και Software Version (Έκδοση Λογισμικού).

Εμφανίζονται οι πληροφορίες και η ένταση σήματος του συντονισμένου πολυπλέκτη (\*MUX). Εμφανίζονται οι πληροφορίες του σήματος και το όνομα υπηρεσίας του επιλεγμένου πολυπλέκτη (MUX).

(\*MUX: Ένα υψηλότερο ευρετήριο καναλιών στην ψηφιακή εκπομπή σήματος (ένα μονό MUX περιέχει πολλαπλά κανάλια)).

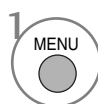
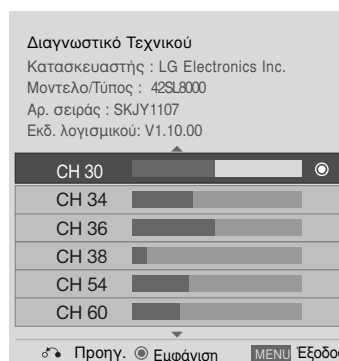
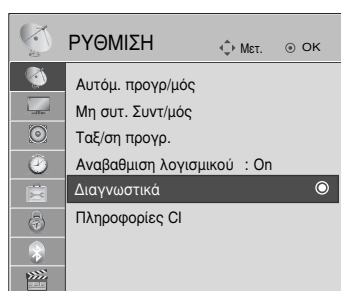

1 Επιλογή ΡΥΘΜΙΣΗ.



2 Επιλογή Διαγνωστικά.



3 Εμφάνιση των εξής στοιχείων: Manufacturer (Κατασκευαστής), Model/Type (Μοντέλο/Τύπος), Serial Number (Σειριακός αριθμός) και Software Version (Έκδοση λογισμικού).



4 Εμφάνιση πληροφοριών για το συγκεκριμένο κανάλι.

- Πατήστε το κουμπί MENU (MENOY) για να επιστρέψετε στην κανονική προβολή της τηλεόρασης.
- Πατήστε το κουμπί RETURN (ΕΠΑΝΑΦΟΡΑ) για να μεταβείτε στην προηγούμενη οθόνη μενού.



# CI [COMMON INTERFACE] INFORMATION (ΠΛΗΡΟΦΟΡΙΕΣ CI [ΚΟΙΝΗ ΔΙΕΠΑΦΗ])

Η λειτουργία αυτή σας επιτρέπει να παρακολουθήσετε ορισμένες κωδικοποιημένες υπηρεσίες (υπηρεσίες που παρέχονται επί πληρωμή). Εάν αφαιρέσετε τη λειτουργική μονάδα CI, δεν θα μπορείτε να παρακολουθήσετε τις κωδικοποιημένες υπηρεσίες. Όταν η λειτουργική μονάδα εισάγεται στην υποδοχή CI, μπορείτε να αποκτήσετε πρόσβαση στο μενού της λειτουργικής μονάδας. Για να αγοράσετε λειτουργική μονάδα και έξυπνη κάρτα απευθυνθείτε στον προμηθευτή σας. Μην εισάγετε και αφαιρείτε συχνά τη λειτουργική μονάδα CAM από τη συσκευή. Υπάρχει κίνδυνος να προκληθεί βλάβη. Όταν η συσκευή ενεργοποιείται, μετά την εισαγωγή της λειτουργικής μονάδας CI, συχνά δεν ακούγεται ήχος.

Ανάλογα με τη λειτουργική μονάδα CI και την έξυπνη κάρτα, υπάρχει περίπτωση η εικόνα να μην είναι κανονική.

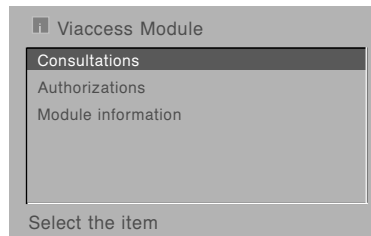
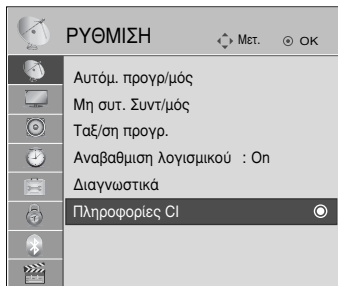

Η λειτουργία CI (Common Interface) ενδέχεται να μην διαθέσιμη ανάλογα με τις συνθήκες εκπομπής της κάθε χώρας.

Κατά τη χρήση CAM (Conditional Access Module) να διασφαλίζετε ότι καλύπτει πλήρως τις απαιτήσεις του DVB-CI ή του CI plus. (Μόνο 42/47SL9100, 42/47SL9600)



- Η παρούσα ένδειξη OSD είναι αποκλειστικά ενδεικτική και οι επιλογές μενού και η μορφή της οθόνης ποικίλει ανάλογα με τον παροχέα υπηρεσιών ψηφιακών κωδικοποιημένων υπηρεσιών.
- Μπορείτε να αλλάξετε την οθόνη του μενού CI (Κοινή διεπαφή) μέσω του αντιπροσώπου σας.

1   Επιλογή ΡΥΘΜΙΣΗ.

2   Επιλογή Πληροφορίες CI.

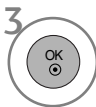
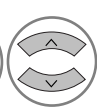
3   Επιλογή του στοιχείου που θέλετε: Module information (Πληροφορίες μονάδας), smart card information (Πληροφορίες κάρτας πρόσβασης smart card), Γλώσσα, ή software download (Λήψη λογισμικού), κλπ.

4  Αποθήκευση.

- Πατήστε το κουμπί RETURN (ΕΠΑΝΑΦΟΡΑ) για να επιστρέψετε στην κανονική προβολή της τηλεόρασης.

# ΠΑΡΑΚΟΛΟΥΘΗΣΗ ΤΗΛΕΟΡΑΣΗΣ / ΕΛΕΓΧΟΣ ΠΡΟΓΡΑΜΜΑΤΟΣ

## Εμφάνιση του πίνακα προγραμμάτων

Μπορείτε να ελέγξετε τα προγράμματα που είναι αποθηκευμένα στη μνήμη προβάλλοντας τον πίνακα προγραμμάτων.

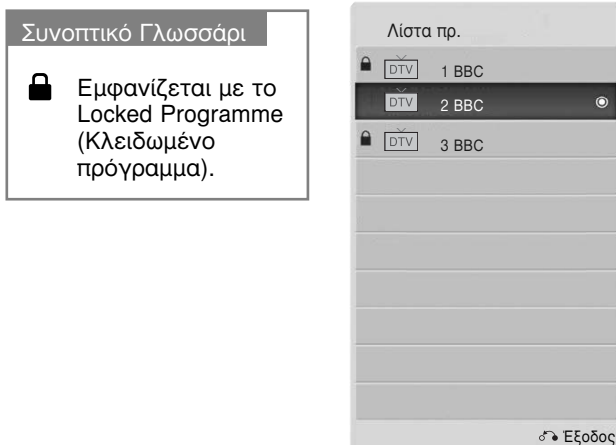



### ■ Προβολή πίνακα προγραμμάτων

- 1  Εμφάνιση του PROGRAMME LIST (Λίστα πρ.).

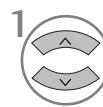

- Πιθανόν να βρείτε κάποια μπλε προγράμματα. Έχουν οριστεί να παραλειφθούν, από τον αυτόματο προγραμματισμό ή στην επεξεργασία προγραμμάτων.
- Κάποια προγράμματα που στον πίνακα προγραμμάτων εμφανίζονται με τον αριθμό καναλιού δεν έχουν προγραμματισμένη ονομασία.

### ■ Επιλογή ενός προγράμματος στον πίνακα προγραμμάτων

- 1  Επιλογή προγράμματος.
- 2  Μετάβαση στον αριθμό του επιλεγμένου προγράμματος.

-  Γίνεται εναλλαγή της λειτουργίας μεταξύ TV, DTV και ραδιοφώνου από το πρόγραμμα που είναι ενεργό τη συγκεκριμένη χρονική στιγμή.

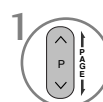
### ■ Μετακίνηση στις σελίδες του πίνακα προγραμμάτων

- 1  Μετάβαση σε επόμενη ή προηγούμενη σελίδα.
- 2  Επιστροφή στην κανονική προβολή της τηλεόρασης.



## ρύθμιση αγαπημένου προγράμματος

### ■ Επιλογή αγαπημένου προγράμματος

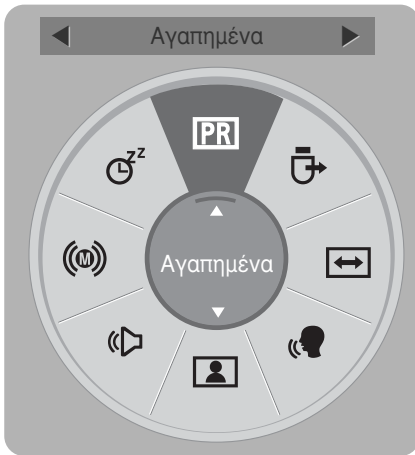
Τα αγαπημένα προγράμματα είναι ένα χαρακτηριστικό διευκόλυνσης που επιτρέπει να σαρώσετε προγράμματα της επιλογής σας χωρίς να πρέπει να περιμένετε την τηλεόραση να σαρώσει όλα τα ενδιάμεσα προγράμματα.

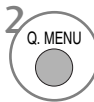

1  ή  Επιλέξτε το πρόγραμμα που θέλετε.

2   Επιλέξτε Αγαπημένα.

3  Επιλέξτε Αγαπημένα.

4  Επιστρέψτε στην παρακολούθηση τηλεόρασης.

- Αυτό συμπεριλαμβάνει αυτόματα το επιλεγμένο πρόγραμμα στη λίστα των αγαπημένων σας προγραμμάτων.

### ■ Εμφάνιση της λίστας αγαπημένων προγραμμάτων



1  Εμφάνιση της λίστας αγαπημένων προγραμμάτων.

# ΠΑΡΑΚΟΛΟΥΘΗΣΗ ΤΗΛΕΟΡΑΣΗΣ / ΕΛΕΓΧΟΣ ΠΡΟΓΡΑΜΜΑΤΟΣ

## ΛΙΣΤΑ ΕΙΣΟΔΟΥ

Τα HDMI και AV1, 2 (SCART) μπορούν να εντοπιστούν μέσω ακροδέκτη ανίχνευσης, ενώ είναι εφικτή η ενεργοποίησή τους μόνο όταν η τάση τους θεωρείται αποδεκτή από εξωτερική συσκευή. Με το κουμπί TV/RAD, μπορείτε να μετακινηθείτε από το External Input (Εξωτερική είσοδος) στο RF Input (Είσοδος RF), και να μεταβείτε στο πρόγραμμα που προβλήθηκε τελευταία φορά σε κατάσταση λειτουργίας DTV/RADIO/TV (DTV/ΡΑΔΙΟΦΩΝΟ/TV).

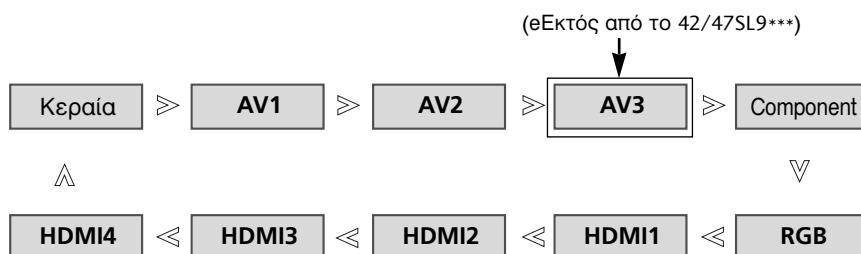

- Κεραία ή Cable : Επιλέγεται με τα DTV/TV. (Η ψηφιακή καλωδιακή είσοδος είναι διαθέσιμη μόνο για τη Φινλανδία, τη Σουηδία και "--")
- AV1, AV2, AV3(εκτός από το 42/47SL9\*\*\*): Επιλέγονται με το VCR ή με εξωτερική συσκευή.
- Component (Εξάρτημα): Επιλέγεται όταν χρησιμοποιείται DVD ή ψηφιακό set-top box μέσω συνδέσμου.
- RGB: Επιλέγεται όταν χρησιμοποιείται H/Y μέσω συνδέσμου.
- HDMI1, HDMI2, HDMI3, HDMI4 : Επιλέγονται όταν χρησιμοποιείται DVD, H/Y ή ψηφιακό set-top box μέσω συνδέσμου.

# ΥΠΗΡΕΣΙΑ ΔΕΔΟΜΕΝΩΝ

(Το μενού υποστηρίζεται μόνο στην Ιρλανδία)

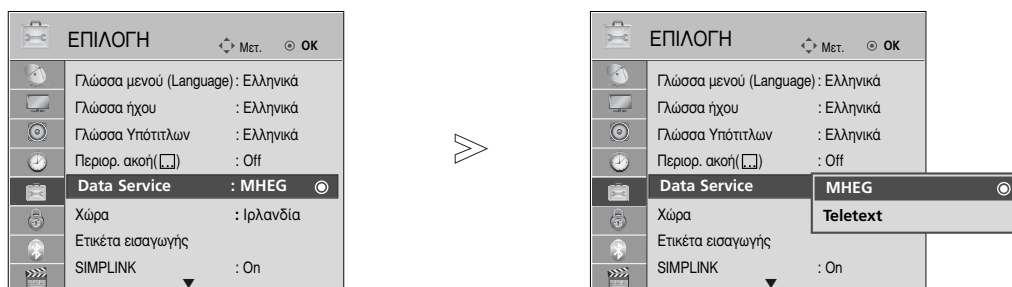

Η λειτουργία αυτή επιτρέπει στους χρήστες να επιλέγουν μεταξύ του MHEG(Ψηφιακού Teletext) και του Teletext αν προσφέρονται ταυτόχρονα και τα δύο.

Εάν προσφέρεται μόνο το ένα, ενεργοποιείται το MHEG ή το Teletext , ανεξαρτήτως από την επιλογή που θα επιλέξετε.



1   Επιλογή ΕΠΙΛΟΓΗ.

2   Επιλογή Data Service.

3   Επιλογή MHEG ή Teletext.

4  Αποθήκευση.







- Πατήστε το κουμπί MENU (ΜΕΝΟΥ) για να επιστρέψετε στην κανονική προβολή της τηλεόρασης.
- Πατήστε το κουμπί RETURN (ΕΠΑΝΑΦΟΡΑ) για να μεταβείτε στην προηγούμενη οθόνη μενού.

# ΠΑΡΑΚΟΛΟΥΘΗΣΗ ΤΗΛΕΟΡΑΣΗΣ / ΕΛΕΓΧΟΣ ΠΡΟΓΡΑΜΜΑΤΟΣ

## ΕΤΙΚΕΤΑ ΕΙΣΟΔΟΥ

Επιλέγει μία ετικέτα για κάθε πηγή εισόδου.



- 1   Επιλογή ΕΠΙΛΟΓΗ.
- 2   Επιλογή Ετικέτα εισαγωγής.
- 3   Επιλογή πηγής.
- 4  Επιλογή ετικέτας.

- Πατήστε το κουμπί MENU (ΜΕΝΟΥ) για να επιστρέψετε στην κανονική προβολή της τηλεόρασης.
- Πατήστε το κουμπί RETURN (ΕΠΑΝΑΦΟΡΑ) για να μεταβείτε στην προηγούμενη οθόνη μενού.



# SIMPLE MANUAL(Απλό εγχειρίδιο)

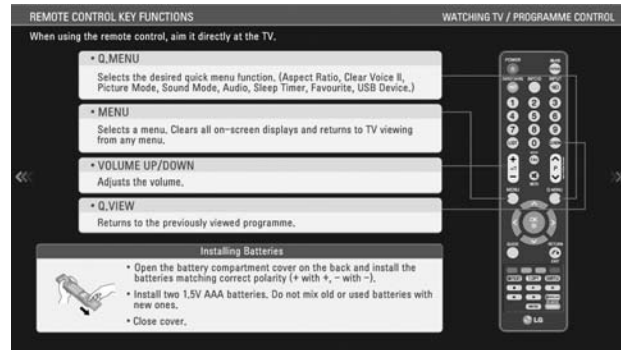
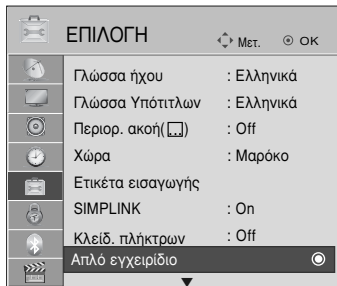

Μπορείτε εύκολα και αποτελεσματικά να αποκτήσετε πρόσβαση στις πληροφορίες της τηλεόρασης, με την προεπισκόπηση ενός απλού εγχειριδίου στην τηλεόραση.

Κατά τη λειτουργία Simple Manual(Απλό εγχειρίδιο), ο ήχος θα είναι σε σίγαση.



1   Επιλέξτε ΕΠΙΛΟΓΗ.

2   Επιλέξτε Απλό εγχειρίδιο.

3   Επιλέξτε το μέρος του εγχειριδίου που θέλετε να δείτε.

- Πατήστε το κουμπί RETURN (ΕΠΑΝΑΦΟΡΑ) για να επιστρέψετε στην κανονική προβολή της τηλεόρασης.

# ΠΑΡΑΚΟΛΟΥΘΗΣΗ ΤΗΛΕΟΡΑΣΗΣ / ΕΛΕΓΧΟΣ ΠΡΟΓΡΑΜΜΑΤΟΣ



Λειτουργεί μόνο στη συσκευή με το λογότυπο SIMPLINK.  
Ελέγξτε το λογότυπο SIMPLINK.

όταν χρησιμοποιείται μαζί με συσκευές άλλων εταιρειών με τη λειτουργία HDMI-CEC, ίσως δεν λειτουργεί φυσιολογικά.

Έτσι σας δίνεται η δυνατότητα ελέγχου και αναπαραγωγής άλλων οπτικοακουστικών συσκευών που είναι συνδεδεμένες με την τηλεόραση μέσω καλωδίου HDMI χωρίς επιπλέον καλώδια και ρυθμίσεις.

Εάν δεν θέλετε το μενού SIMPLINK, επιλέξτε "OFF" (ΑΠΕΝΕΡΓΟΠΟΙΗΣΗ).

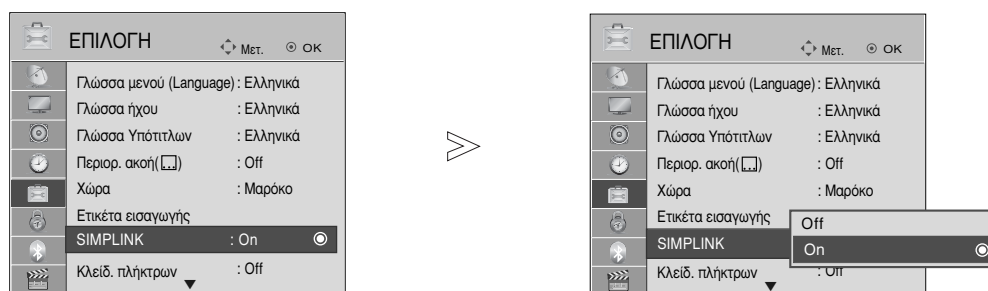

- Πατήστε το κουμπί MENU (ΜΕΝΟΥ) για να επιστρέψετε στην κανονική προβολή της τηλεόρασης.
- Πατήστε το κουμπί RETURN (ΕΠΑΝΑΦΟΡΑ) για να μεταβείτε στην προηγούμενη οθόνη μενού.



## Σύνδεση σε Home Theater με το λογότυπο SIMPLINK.

- 1 Συνδέστε τον ακροδέκτη **HDMI/DVI IN 1 (DVI)**, **HDMI/DVI IN 2**, **HDMI/DVI IN 3** ή **HDMI IN 4** στην πίσω πλευρά της τηλεόρασης και τον ακροδέκτη εξόδου HDMI του Home Theater με καλώδια HDMI.
- 2 Συνδέστε τον ακροδέκτη εξόδου ψηφιακού ήχου στο πίσω μέρος της τηλεόρασης και τον ακροδέκτη εισόδου ψηφιακού ήχου του Home Theater με οπτικά καλώδια.
- 3 Επιλέξτε το Home Theater στο μενού Speaker πατώντας το κουμπί SIMPLINK.

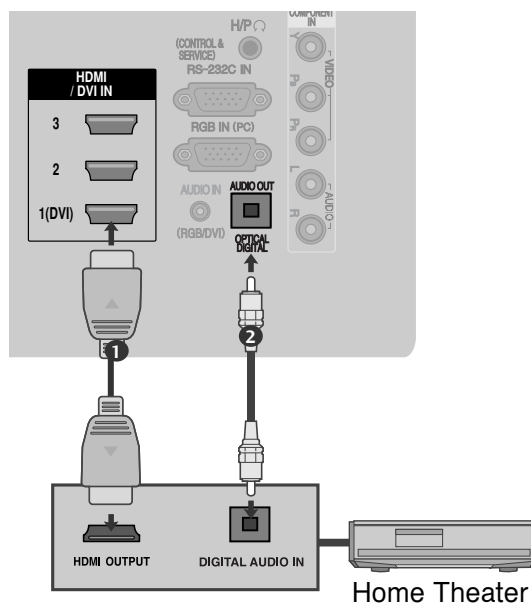

► Όταν επιλέγετε ή χρησιμοποιείτε τα μέσα της συσκευής με τη λειτουργία Home theater, το ηχείο εναλλάσσεται αυτόματα σε ηχείο HT (ακρόαση με το Home theater).

### ! Σημειώσεις

- Συνδέστε το τερματικό HDMI/DVI IN ή HDMI IN της τηλεόρασης με το τερματικό (τερματικόHDMI) στη συσκευή SIMPLINK χρησιμοποιώντας το καλώδιο HDMI.
- Όταν η πηγή εισόδου εναλλάσσεται με άλλη με το πλήκτρο INPUT (είσοδος) του τηλεχειριστηρίου ή άλλων, η συσκευή που λειτουργεί με το SIMPLINK σταματά.

# ΠΑΡΑΚΟΛΟΥΘΗΣΗ ΤΗΛΕΟΡΑΣΗΣ / ΕΛΕΓΧΟΣ ΠΡΟΓΡΑΜΜΑΤΟΣ

## Λειτουργίες του SIMPLINK

### Disc playback (Αναπαραγωγή δίσκου)

Έλεγχος συνδεδεμένων συσκευών AV πατώντας τα κουμπιά  $\wedge$   $\vee$   $\lt$   $\gt$ , OK,  $\blacktriangleright$ ,  $\blacksquare$ ,  $\text{II}$ ,  $\ll$  και  $\gg$ .

### Direct Play (Άμεση αναπαραγωγή)

Αφότου συνδέσετε τις οπτικοακουστικές συσκευές με την τηλεόρασή σας, μπορείτε να ελέγξετε άμεσα τις συσκευές και να πραγματοποιήσετε αναπαραγωγή των μέσων χωρίς επιπλέον ρυθμίσεις.

### Select AV device (Επιλογή οπτικοακουστικής συσκευής)

Σας δίνει τη δυνατότητα επιλογής μίας από τις οπτικοακουστικές συσκευές που είναι συνδεδεμένες με την τηλεόραση και τη δυνατότητα αναπαραγωγής από αυτήν.

### Power off all devices (Απενεργοποίηση όλων των συσκευών)

Με την απενεργοποίηση της τηλεόρασης απενεργοποιούνται και όλες οι συνδεδεμένες συσκευές.

### Switch audio-out (Εναλλαγή ήχου εξόδου)

Προσφέρει έναν εύκολο τρόπο εναλλαγής του ήχου εξόδου.

### Ενεργοποίηση συγχρονισμού

Όταν ο εξοπλισμός με λειτουργία Simplink που έχει συνδεθεί στον ακροδέκτη HDMI αρχίσει να παίζει, η τηλεόραση θα μεταβεί αυτόματα σε κατάσταση λειτουργίας.

\* Αυτή η λειτουργία δεν παρέχεται από συσκευές που είναι συνδεδεμένες με την τηλεόραση μέσω καλωδίου HDMI, αλλά δεν υποστηρίζουν το σύστημα Simplink.

Σημείωση: Για τη λειτουργία SIMPLINK πρέπει να χρησιμοποιείται καλώδιο HDMI ανώτερης έκδοσης από 1,3 με λειτουργία \*CEC. (\*CEC: Consumer Electronics Control - Έλεγχος ηλεκτρονικών συσκευών ευρείας κατανάλωσης).

## Μενού SIMPLINK

Πιέστε το κουμπί  $\wedge$   $\vee$   $\lt$   $\gt$  και, στη συνέχεια, το κουμπί OK για να επιλέξετε την επιθυμητή προέλευση SIMPLINK.

- 1 TV viewing (Προβολή ΤΗΛΕΟΡΑΣΗΣ) : Εναλλαγή προς το προηγούμενο κανάλι της τηλεόρασης ανεξάρτητα από την τρέχουσα λειτουργία.
- 2 DISC playback (Αναπαραγωγή ΔΙΣΚΟΥ) : Επιλέξτε και αναπαραγάγετε δίσκους από συνδεδεμένες συσκευές. Όταν υπάρχουν διαθέσιμοι πολλοί δίσκοι, εμφανίζονται για περισσότερη ευκολία οι τίτλοι των δίσκων αυτών στο κάτω μέρος της οθόνης.
- 3 VCR playback (Αναπαραγωγή ΒΙΝΤΕΟ) : Ελέγξτε και πραγματοποιήστε αναπαραγωγή από το συνδεδεμένο βίντεο.
- 4 HDD Recordings playback (Αναπαραγωγή εγγραφών HDD) : Αναπαραγάγετε και ελέγξτε τις εγγραφές που βρίσκονται αποθηκευμένες σε HDD.
- 5 Audio Out to Home theatre/Audio Out to TV (Έξοδος ήχου προς Home theatre/Έξοδος ήχου προς τηλεόραση) : Επιλέξτε τα ηχεία του Home theatre ή της τηλεόρασης για την έξοδο του ήχου.

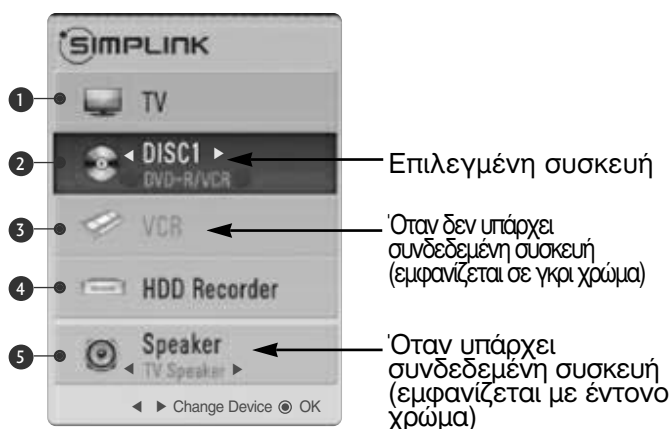



- Home theater: Υποστηρίζεται μόνο ένα κάθε φορά
- DVD, Recorder: Υποστηρίζονται έως τέσσερα κάθε φορά.
- VCR: Υποστηρίζεται μόνο ένα κάθε φορά

# ΚΑΤΑΣΤΑΣΗ ΛΕΙΤΟΥΡΓΙΑΣ AV

Μπορείτε να απολαμβάνετε βέλτιστη ποιότητα εικόνα και ήχου όταν συνδέετε συσκευές AV σε εξωτερική είσοδο επιλέγοντας την κατάλληλη ρύθμιση.

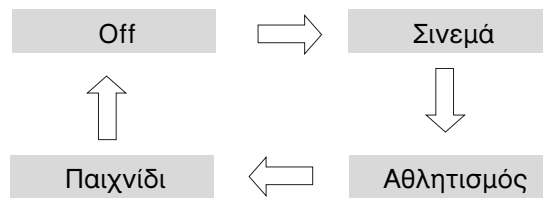
Off	Απενεργοποιεί τη λειτουργία AV MODE.
Σινεμά	Βελτιστοποιεί εικόνα και ήχο για την παρακολούθηση ταινιών.
Αθλητισμός	Βελτιστοποιεί εικόνα και ήχο για την παρακολούθηση αθλητικών γεγονότων.
Παιχνίδι	Βελτιστοποιεί εικόνα και ήχο για την αναπαραγωγή παιχνιδιών.



1  Πατήστε το κουμπί AV MODE (ΚΑΤΑΣΤΑΣΗ ΛΕΙΤΟΥΡΓΙΑΣ AV) συνεχώς για να επιλέξετε την πηγή που επιθυμείτε.



- Αν επιλέξετε κατάσταση λειτουργίας «Σινεμά» σε κατάσταση λειτουργίας AV, η κατάσταση λειτουργίας «Σινεμά» θα επιλεγεί και για «Λειτουργία Cinema» (Κατάστ. εικόνας) και για «Μπάσα» (Κατάσταση ήχου) στα μενού «ΕΙΚΟΝΑ» και «ΗΧΟΣ» αντίστοιχα.
- Αν επιλέξετε «Off» (Απενεργοποίηση) στην κατάσταση λειτουργίας AV, θα επιλεγεί η εικόνα που είχατε ορίσει αρχικά.

# ΠΑΡΑΚΟΛΟΥΘΗΣΗ ΤΗΛΕΟΡΑΣΗΣ / ΕΛΕΓΧΟΣ ΠΡΟΓΡΑΜΜΑΤΟΣ

## Αρχικοποίηση

### (Επαναφορά των εργοστασιακών ρυθμίσεων)

Η λειτουργία αυτή αρχικοποιεί όλες τις ρυθμίσεις. Όμως, οι ρυθμίσεις του Ημέρα και Νύχτα της λειτουργίας Λειτουργία Cinema δεν μπορούν να αρχικοποιηθούν.

Η αρχικοποίηση του προϊόντος είναι χρήσιμη όταν μετακομίζετε σε άλλη πόλη ή χώρα.

Όταν ολοκληρωθεί η επαναφορά των εργοστασιακών ρυθμίσεων, πρέπει να επανεκκινήσετε την αρχικοποίηση της εγκατάστασης.

Όταν το μενού Κλειδώματος του Συστήματος, εμφανίζεται το μήνυμα εισαγωγής του κωδικού.

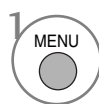
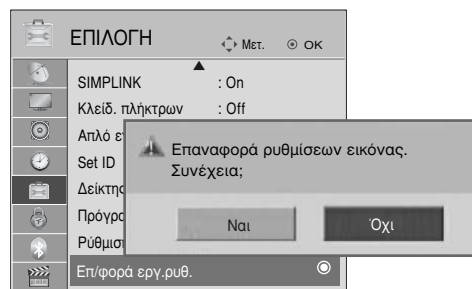
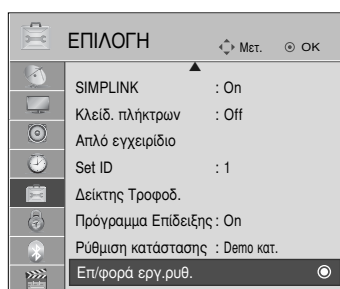

1 Επιλογή ΕΠΙΛΟΓΕΣ.



2 Επιλογή Επι/φορά εργ ρυθ.

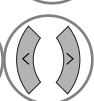

3 Επιλογή Ναι.

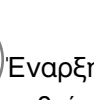

4 Έναρξη της επαναφοράς εργοστασιακών ρυθμίσεων.

- όταν το Κλειδωμα Συστήματος είναι Ενεργοποιημένο, αν ξεχάσετε τον κωδικό σας, πατήστε '7', '7', '7', '7' στο τηλεχειριστήριο.

- Πατήστε το κουμπί MENU (ΜΕΝΟΥ) για να επιστρέψετε στην κανονική προβολή της τηλεόρασης.
- Πατήστε το κουμπί RETURN (ΕΠΑΝΑΦΟΡΑ) για να μεταβείτε στην προηγούμενη οθόνη μενού.

# ΓΙΑ ΝΑ ΧΡΗΣΙΜΟΠΟΙΗΣΕΤΕ ΤΟ BLUETOOTH

## Bluetooth?

Το Bluetooth είναι μία δικτυακή τεχνολογία μικρής απόστασης που χρησιμοποιεί τη συχνότητα των 2,4 GHz για να συνδεθεί με διάφορους τύπους πληροφοριακών συσκευών όπως ένας υπολογιστής, ένα κινητό τηλέφωνο και ένα PDA, καθώς και με διάφορες ψηφιακές οικιακές συσκευές μέσω ασύρματης σύνδεσης, χωρίς να χρειάζεται να συνδεθεί μέσω καλωδίου για να ενεργοποιηθεί η συναλλαγή δεδομένων.

Με τη λειτουργία επικοινωνίας Bluetooth μπορείτε να συνδέσετε τα ασύρματα ακουστικά Bluetooth ή να λάβετε εικόνες (μόνο JPEG) και να ακούσετε μουσική από κινητό τηλέφωνο με Bluetooth χρησιμοποιώντας αυτήν την τηλεόραση.

- Προδιαγραφές επικοινωνίας: Προδιαγραφή Bluetooth έκδοση 2.0+EDR (Enhanced Data Rate – Ενισχυμένος Ρυθμός Δεδομένων)
- Έξοδος : Προδιαγραφή Bluetooth Power Class 2
- Μέγιστο εύρος επικοινωνίας : Γραμμή ανοικτής όρασης περίπου 10m(30ft)
- Μπάντα συχνότητας : Μπάντα 2,4 GHz (2,4 GHz ~ 2,4835 GHz)
- Εξάρτημα Bluetooth: EAX57538201 (LG Electronics)
- Συμβατό Προφίλ Bluetooth :
  - GAVDP (Generic Audio/Video Distribution Profile – Προφίλ Γενικού Ήχου/Κατανομής Βίντεο)
  - A2DP(Προηγμένη Διανομή Προφίλ Ήχου)
  - HSP (Προφίλ Ακουστικών)
  - OPP(Προφίλ Προώθησης Αντικειμένου)
  - BIP (Basic Imaging Profile – Βασικό Προφίλ Απεικόνισης)
  - FTP (File Transfer Profile – Προφίλ Μεταφοράς Αρχείων)

CE0678

## Προφυλάξεις κατά τη χρήση του Bluetooth

- ▶ Χρησιμοποιήστε το bluetooth μέσα σε ένα εύρος 10m(-45°~45°).  
ΜΕάν χρησιμοποιήσετε τη συσκευή εκτός εύρους ή μέσα στο εύρος με εμπόδια, μπορεί να έχει ως αποτέλεσμα ένα σφάλμα επικοινωνίας.
- ▶ Μπορεί να προκληθεί λάθος επικοινωνίας ανάλογα με την περιβάλλοντα συσκευή.
- ▶ Μπορεί να προκληθεί λάθος επικοινωνίας εάν υπάρχουν στον ίδιο χώρο συσκευές που χρησιμοποιούν την ίδια συχνότητα επικοινωνίας των 2,4 GHz (Ασύρματο Δίκτυο, φούρνος μικροκυμάτων, κ.τλ.).
- ▶ Ο χρόνος αναζήτησης συσκευής διαφέρει ανάλογα με το πλήθος των συσκευών Bluetooth και την κατάσταση λειτουργίας.
- ▶ Η πιθανότητα της αναζήτησης αυξάνεται όσο μικρότερος είναι ο αριθμός των συσκευών.
- ▶ Τα ηλεκτρομαγνητικά κύματα μπορούν να παρεμβάλουν με τις εφαρμόσιμες ασύρματες συσκευές.
- ▶ Επειδή υπάρχει η πιθανότητα παρεμβολής των ηλεκτρονικών κυμάτων στις ασύρματες συσκευές, δεν μπορούν να παρέχουν υπηρεσίες σχετιζόμενες με την ανθρώπινη ζωή.
- ▶ Μπορείτε να συνδέετε μόνο μία συσκευή Bluetooth κάθε φορά.
- ▶ Δεν μπορείτε να λαμβάνετε φωτογραφίες (μόνο JPEG) ή να ακούτε μουσική από άλλες συσκευές Bluetooth κατά τη χρήση των ακουστικών Bluetooth.
- ▶ Για πληροφορίες σχετικά με το Bluetooth, αναφερθείτε στις οδηγίες χρήσης της Bluetooth συσκευής.
- ▶ Το USB (Λίστ. φωτογρ., Λίστα μουσικής, Λίστα ταινιών) και το Bluetooth δεν υποστηρίζονται ταυτόχρονα.
- ▶ Η λειτουργία εξαρτάται από τις ακόλουθες δύο συνθήκες: (1) Το παρόν σύστημα δεν θα προκαλεί (επιζήμιες) παρεμβολές, και (2) Το παρόν σύστημα θα δέχεται τυχόν εισερχόμενες παρεμβολές, περιλαμβανομένων παρεμβολών οι οποίες ενδέχεται να προκαλέσουν ανεπιθύμητη λειτουργία (της συσκευής).

# ΓΙΑ ΝΑ ΧΡΗΣΙΜΟΠΟΙΗΣΕΤΕ ΤΟ ΒΛΥΕΤΟΟΤΗ

## ΡΥΘΜΙΣΗ ΤΟΥ ΒΛΥΕΤΟΟΤΗ





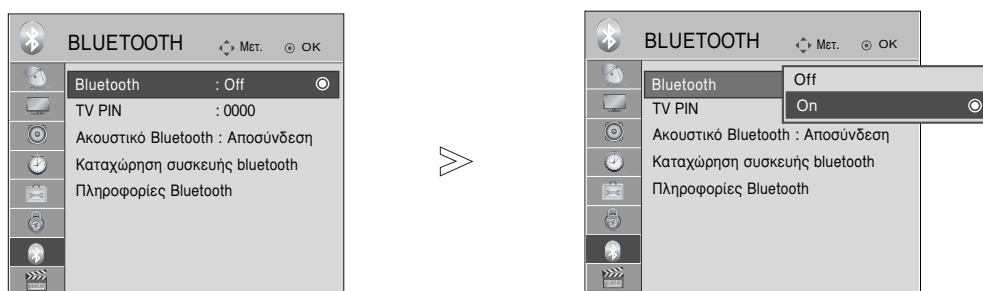

Εάν θέλετε να ακούτε τον εκπεμπόμενο ήχο με τα ακουστικά Bluetooth ή να λαμβάνετε τις εικόνες jpeg από μια εξωτερική συσκευή και να τις προβάλλετε στην τηλεόραση, να ακούτε μουσική από κινητό τηλέφωνο (συσκευή Bluetooth), μπορείτε να χρησιμοποιήσετε την ασύρματη επικοινωνία χωρίς να χρειάζεται να συνδέσετε κανένα καλώδιο.

Μπορείτε να χρησιμοποιήσετε το μενού BLUETOOTH επιλέγοντας το "On".  
Εάν δεν επιθυμείτε να χρησιμοποιήσετε τη λειτουργία Bluetooth, επιλέξτε "Off".

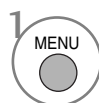
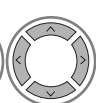
Εάν η συσκευή είναι συνδεδεμένη με μία εξωτερική συσκευή Bluetooth, μπορείτε να επιλέξετε "Off" αφού αποσυνδέσετε τη συσκευή.

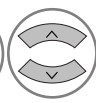

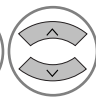
ΓΙΑ ΝΑ ΧΡΗΣΙΜΟΠΟΙΗΣΕΤΕ ΤΟ ΒΛΥΕΤΟΟΤΗ

-   Επιλέξτε BLUETOOTH.
-   Επιλέξτε Bluetooth.
-   Επιλέξτε On ή Off.
-  Αποθήκευση.

- Πατήστε το κουμπί MENU (ΜΕΝΟΥ) για να επιστρέψετε στην κανονική προβολή της τηλεόρασης.
- Πατήστε το κουμπί RETURN (ΕΠΑΝΑΦΟΡΑ) για να μεταβείτε στην προηγούμενη οθόνη μενού.

# ΟΡΙΣΜΟΣ PIN ΤΗΛΕΟΡΑΣΗΣ

Για να αποδεχθείτε τη σύνδεση από μία εξωτερική συσκευή Bluetooth ή για να συνδεθείτε με μία εξωτερική συσκευή Bluetooth, Πρέπει να εισαχθεί το PIN.

Για λεπτομέρειες σχετικά με το πως να ορίσετε το PIN για την εξωτερική συσκευή Bluetooth, αναφερθείτε στο εγχειρίδιο χρήσης της αναφερόμενης συσκευής.

Το Pin της τηλεόρασης αποτελείται από αριθμούς που έχουν έως 10 ψηφία.  
Το Pin της τηλεόρασης πρέπει να έχει περισσότερα από 1 ψηφία.

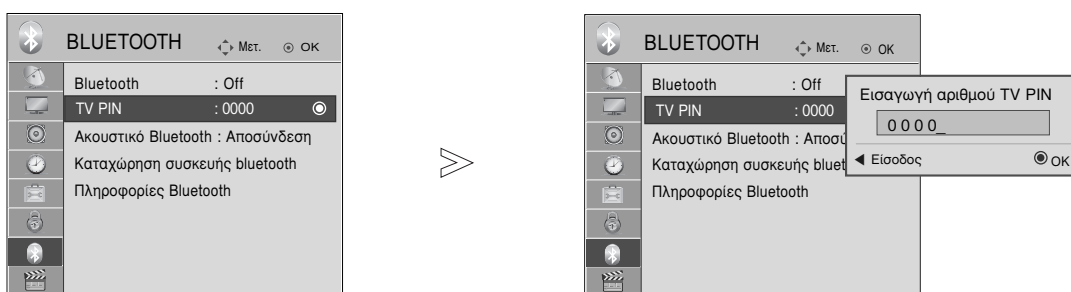

- 1   Επιλέξτε BLUETOOTH.
- 2   Επιλέξτε TV PIN.
- 3   Επιλέξτε τον επιθυμητό αριθμό PIN.
- 4 

- Πατήστε το κουμπί < για να διαγράψετε διαδοχικά τα ψηφία.

- Πατήστε το κουμπί MENU (ΜΕΝΟΥ) για να επιστρέψετε στην κανονική προβολή της τηλεόρασης.
- Πατήστε το κουμπί RETURN (ΕΠΑΝΑΦΟΡΑ) για να μεταβείτε στην προηγούμενη οθόνη μενού.

# ΓΙΑ ΝΑ ΧΡΗΣΙΜΟΠΟΙΗΣΕΤΕ ΤΟ ΒΛΥΕΤΟΟΤΗ

## ΑΚΟΥΣΤΙΚΑ ΒΛΥΕΤΟΟΤΗ

Όταν επιλέγετε τα ακουστικά Bluetooth, μπορείτε να ακούτε τον ήχο της τηλεόρασης από τα ακουστικά Bluetooth μέσω ασύρματης επικοινωνίας.

Πρέπει να τα ζευγαρώσετε με οποιαδήποτε νέα συσκευή Bluetooth πριν τη πρώτη χρήση. Για λεπτομέρειες αναφερθείτε στο εγχειρίδιο χρήσης της αναφερόμενης συσκευής.

Είναι δυνατή η δημιουργία ζεύξης το πολύ 12 συσκευών.

Όταν η μονάδα αναζητά τα ακουστικά Bluetooth, τα άλλα κουμπιά εκτός από το "Stop" (κουμπί OK) δεν λειτουργούν.

## Σύνδεση νέων ακουστικών Bluetooth

Μπορείτε να αναζητήσετε τα νέα ακουστικά Bluetooth μόνο σε κατάσταση αποσύνδεσης.

Όταν εκτελείτε την αναζήτηση, εμφανίζεται η λίστα όλων των ακουστικών Bluetooth που αποκρίνονται. Μετά την αναζήτηση μίας νέας συσκευής Bluetooth, ζητείται ο αριθμός PIN για την επικύρωση της σύνδεσης των δύο συσκευών. Για πληροφορίες, αναφερθείτε στο εγχειρίδιο χρήσης της αναφερόμενης συσκευής.

Κατά την επιλογή Cable (Καλώδιο) (καλωδιακή λειτουργία DVB) εάν έχει επιλεγεί η Φινλανδία, η Σουηδία ή "--", δεν μπορείτε να ακούσετε στερεοφωνικό ήχο από τα ακουστικά Bluetooth.

\*Κατά την επιλογή Cable (Καλώδιο) (καλωδιακή λειτουργία DVB), εάν έχει επιλεγεί η Φινλανδία, η Σουηδία ή "--".

1. Αν υπάρχουν ακουστικά Bluetooth, τότε αποσυνδέονται.
2. Διαγράφονται όλες οι λίστες συσκευών ακουστικών.
3. Η λειτουργία Bluetooth απενεργοποιείται.
4. Κατά την προσπάθεια σύνδεσης σε ακουστικά που είναι μόνο στερεοφωνικά, εμφανίζεται "Invalid format" (Μη έγκυρη μορφή).

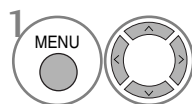

Επιλέξτε BLUETOOTH.

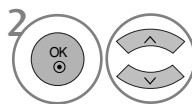

Επιλέξτε Ακουστικό Bluetooth.



Αναζήτηση των ακουστικών Bluetooth.

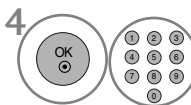

Επιλέξτε τον αριθμό PIN των ακουστικών Bluetooth. Αναφερθείτε στο εγχειρίδιο χρήσης της αναφερόμενης συσκευής σχετικά με τον αριθμό PIN.



Συνδέστε τα ακουστικά Bluetooth.

## Σύνδεση ήδη καταχωρημένων ακουστικών Bluetooth

Στη λίστα των ακουστικών Bluetooth παραθέτονται στο επάνω μέρος τα πιο πρόσφατα χρησιμοποιημένα και στην κορυφή είναι τα ακουστικά που χρησιμοποιούνται.

Κατά τη σύνδεση μία ήδη καταχωρημένης συσκευής Bluetooth, μπορείτε να επιλέξετε τη συσκευή και να συνδεθείτε απευθείας χωρίς καμία επικύρωση του αριθμού PIN.

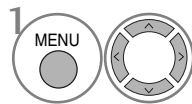

Επιλέξτε BLUETOOTH.

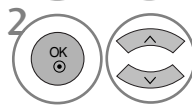

Επιλέξτε Ακουστικό Bluetooth.

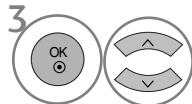

Επιλέξτε την επιθυμητή συσκευή ακουστικών Bluetooth.



Θα εμφανιστεί ένα μήνυμα επιβεβαίωσης για τη σύνδεση των επιλεγμένων ακουστικών Bluetooth. Επιλέξτε Ναι ή Όχι.



Συνδέστε τα ακουστικά Bluetooth.

- Μετά τη σύνδεση/χρήση των ακουστικών Bluetooth, η ρύθμιση των ακουστικών αποσυνδέεται αυτόματα όταν απενεργοποιήσετε το ρεύμα στην τηλεόραση και το ενεργοποιήσετε ξανά.
- Μετά τη σύνδεση των ακουστικών Bluetooth, το ηχείο της τηλεόρασης τίθεται σε κατάσταση σίγασης και ο ήχος εκδίδεται μόνο από τα ακουστικά.



## Αποσύνδεση των ακουστικών Bluetooth κατά τη χρήση

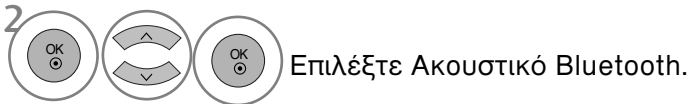
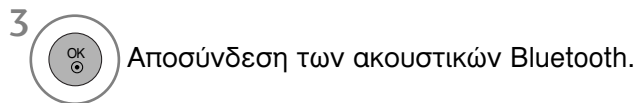
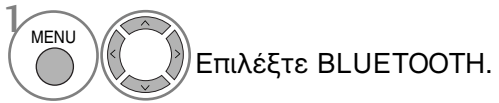

## Όταν ζητείται η σύνδεση με την τηλεόραση από τα ακουστικά Bluetooth

Όταν το μενού Bluetooth είναι στο "On" και υπάρχει μία αίτηση σύνδεσης από τα ακουστικά, εμφανίζεται αυτό το μήνυμα. Δεν υποστηρίζουν όλα τα ακουστικά αυτό το χαρακτηριστικό. (ανατρέξτε στο εγχειρίδιο χρήσης του κατάλληλου ακουστικού Bluetooth).

Μερικοί τύποι ακουστικών κεφαλής ίσως προσπαθήσουν να συνδεθούν κατά την σύνδεση όταν αυτά απενεργοποιηθούν/ενεργοποιηθούν (off/on) ακόμα και αν δεν συμπεριλαμβάνονται στο κατάλογο της Καταχωρημένης Συσκευής.

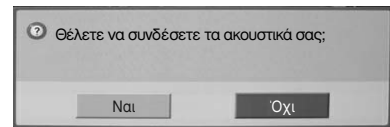

### ! ΣΗΜΕΙΩΣΗ

- ▶ Η LG προτείνει τα ακόλουθα μοντέλα ακουστικών.
  - Μonoφωνικά/Στερεοφωνικά : Nokia : BH501 / Jabra : BT620s / Sony : DR-BT30Q / Philips : SHB7100 / Plantronics : Pulsar590 / Motorola : HT820 / Motorola : S9 / LG : HBS200
  - Μόνο στερεοφωνικά : Logitech : Freepulse-wireless
  - Μόνο monoφωνικά : Motorola : H800 / Jabra : BT250n / Jabra : BT2040 / Plantronics : Discovery665 / Nokia : BH-900 / Sony Ericsson : HBH-GV435 / Samsung : WEP500 / LG: Prada HBM-510Ενδέχεται να υπάρχει καθυστέρηση ήχου, ανάλογα με το μέγεθος της μνήμης buffer των ακουστικών.
- ▶ Είναι δυνατή η αναζήτηση και σύνδεση στερεοφωνικών/monoφωνικών ακουστικών που υποστηρίζουν τη λειτουργία A2DP ή HSP μεταξύ των συσκευών Bluetooth.
- ▶ Είναι δυνατή η σύνδεση στερεοφωνικών/monoφωνικών ακουστικών που υποστηρίζουν τη λειτουργία A2DP ή HSP μεταξύ των συσκευών Bluetooth.
- ▶ Εάν ο περιβάλλοντας χώρος της τηλεόρασης είναι όπως περιγράφεται παρακάτω, η συσκευή δε μπορεί να αναζητηθεί ή να συνδεθεί σωστά.
  - Εάν υπάρχει ένα ισχυρό ηλεκτρομαγνητικό κύμα.
  - Εάν υπάρχουν πολλές συσκευές Bluetooth.
  - Εάν τα ακουστικά έχουν απενεργοποιηθεί, δεν είναι στη θέση τους ή αν έχουν βλάβη.
  - Προϊόντα όπως ένας φούρνος μικροκυμάτων, ένα ασύρματο δίκτυο, ένα φως πλάσμα, κτλ.

- ▶ Χρησιμοποιούν το ίδιο εύρος συχνότητας και μπορούν να προκαλέσουν σφάλμα επικοινωνίας.
- ▶ Κάθε φορά είναι δυνατή η σύνδεση μόνο ενός σετ ακουστικών Bluetooth.
- ▶ Η σύνδεση που χάνεται λόγω ότι η τηλεόραση απενεργοποιείται κτλ. Δεν μπορεί να ανακτηθεί αυτόματα. Δοκιμάστε να συνδέσετε ξανά τη συσκευή.
- ▶ Ορισμένες λειτουργίες μπορεί να είναι πιο αργές ενώ λειτουργείτε τα ακουστικά.
- ▶ Ακόμη και αν επιλέξετε το simplink Home Theater μετά τη χρήση των ακουστικών κατά τη διάρκεια της λειτουργίας Simplink, η συσκευή δε θα γυρίσει αυτόματα σε ηχεία τύπου Home Theater.
- ▶ Σε περίπτωση που η σύνδεση των ακουστικών αποτυγχάνει συνεχόμενα, ζευγαρώστε τη συσκευή για άλλη μία φορά.
- ▶ Η ποιότητα ήχου των monoφωνικών ακουστικών δεν είναι όσο καλή είναι αυτή των στερεοφωνικών ακουστικών.
- ▶ Τα monoφωνικά ακουστικά ενδέχεται να εμφανίζουν θόρυβο όσο αυξάνεται η απόσταση από την τηλεόραση, επειδή χρησιμοποιούν διαφορετική μέθοδο εκπομπής σε σύγκριση με τα στερεοφωνικά ακουστικά.
- ▶ Με το Bluetooth ενεργό, εάν κάποια καταχωρημένη συσκευή ενεργοποιηθεί, η TV θα αλλάξει σε λειτουργία Bluetooth αυτόματα ακόμα και αν παρακολουθείτε σε διαφορετική λειτουργία εισόδου. Σε αυτή την περίπτωση, Απενεργοποιήστε (Off) το Bluetooth .



# ΓΙΑ ΝΑ ΧΡΗΣΙΜΟΠΟΙΗΣΕΤΕ ΤΟ ΒΛΥΕΤΟΟΤΗ

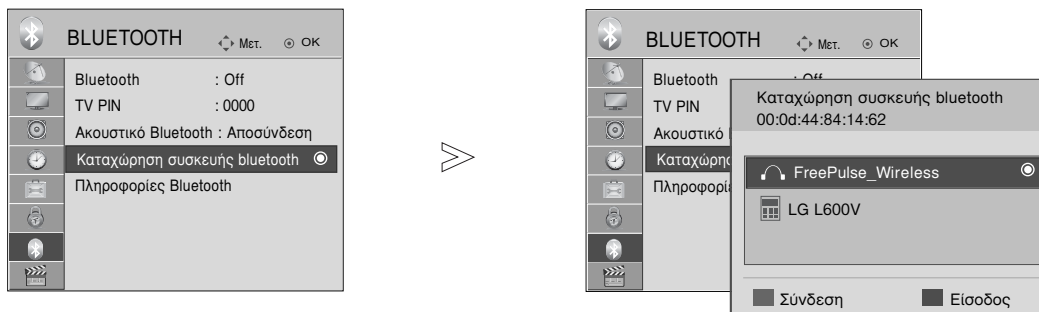

## ΔΙΑΧΕΙΡΙΣΗ ΤΗΣ ΚΑΤΑΧΩΡΗΜΕΝΗΣ ΣΥΣΚΕΥΗΣ ΒΛΥΕΤΟΟΤΗ

Σε περίπτωση που δεν υπάρχουν καταχωρημένες συσκευές, το μενού Registered B/T Device θα είναι απενεργοποιημένο και δε θα μπορεί να χρησιμοποιείται.

Όταν είναι καταχωρημένες 12 συσκευές, δε μπορείτε να καταχωρήσετε άλλες συσκευές, και οι εξωτερικές συσκευές δε θα μπορούν πλέον να ζευγαρώσουν με την τηλεόραση. Σε αυτή την περίπτωση, πρέπει να διαγράψετε μία (αποσυνδέστε την πρώτα σε περίπτωση που είναι συνδεδεμένη με την τηλεόραση) και στη συνέχεια μπορείτε να καταχωρήσετε μία άλλη συσκευή





1   Επιλέξτε BLUETOOTH.

2   Επιλέξτε Καταχώρηση συσκευής bluetooth.

3  Ελέγξτε την καταχωρημένη συσκευή Bluetooth.

### ■ Σύνδεση των καταχωρισμένων ακουστικών Bluetooth

1  Επιλέξτε τον καταχωρημένο τύπο ακουστικών Bluetooth που επιθυμείτε να συνδέσετε.

2  ΜΠΛΕ Εμφανίζεται ένα μήνυμα που ζητά σύνδεση στα επιλεγμένα ακουστικά Bluetooth.

3   Επιλέξτε Ναι ή Όχι.

### ■ Διαγραφή καταχωρημένης συσκευής Bluetooth

Η ένδειξη «Διαγραφή» θα είναι διαθέσιμη, εάν επιλέξετε εξάρτημα που δεν είναι συνδεδεμένο με την τηλεόραση.

1  Επιλέξτε τη συσκευή Bluetooth που θέλετε να καταργήσετε.

2  ΚΟΚΚΙΝΟ Θα εμφανιστεί μήνυμα που θα σας ζητάει να διαγραφεί η επιλεγμένη συσκευή Bluetooth.

3   Επιλέξτε Ναι ή Όχι.

### ■ Αποσύνδεση της καταχωρισμένης συσκευής Bluetooth

Η ένδειξη «Αποσύνδεση» θα είναι διαθέσιμη, εάν επιλέξετε εξάρτημα συνδεδεμένο με την τηλεόραση.

1  Επιλέξτε το εξάρτημα Bluetooth το οποίο είναι τη δεδομένη στιγμή συνδεδεμένο με την τηλεόραση.

2  ΜΠΛΕ Αποσυνδέστε τη συσκευή Bluetooth.

# ΠΛΗΡΟΦΟΡΙΕΣ ΓΙΑ ΤΟ BLUETOOTH ΜΟΥ





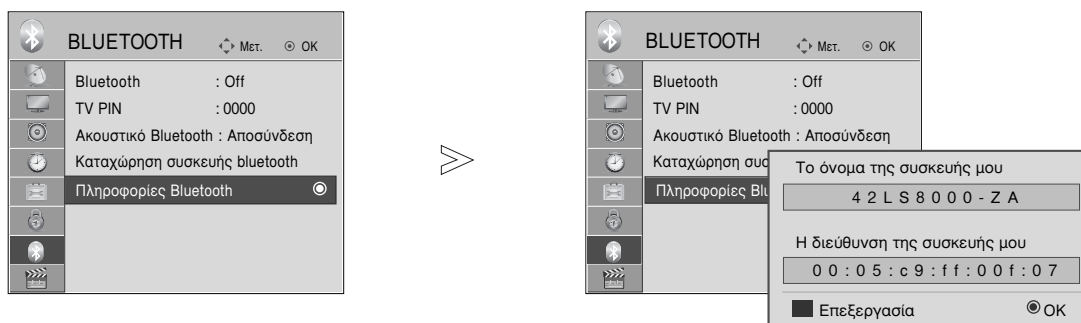

Η λειτουργία αυτή παρέχει στο χρήστη πληροφορίες σχετικά με το Bluetooth.

Η επιλογή “Edit” (Επεξεργασία) είναι διαθέσιμη όταν η τηλεόραση δεν είναι συνδεδεμένη με καμία συσκευή.

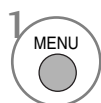
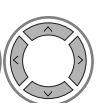
Μπορείτε να τροποποιήσετε το όνομα της συσκευής.

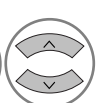
Μπορείτε να ελέγξετε τη Διεύθυνση της συσκευής.

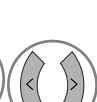
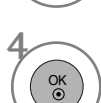

-   Επιλέξτε BLUETOOTH.
-   Επιλέξτε Πληροφορίες Bluetooth .
-   ΜΠΛΕ   Εισάγετε το Όνομα της συσκευής. Μπορείτε να χρησιμοποιήσετε τα γράμματα της αλφαβήτου Α ως Ζ, τους αριθμούς 0 έως 9, τα +/- και το κενό.
-  Αποθήκευση.

- Πατήστε το κουμπί MENU (ΜΕΝΟΥ) για να επιστρέψετε στην κανονική προβολή της τηλεόρασης.
- Πατήστε το κουμπί RETURN (ΕΠΑΝΑΦΟΡΑ) για να μεταβείτε στην προηγούμενη οθόνη μενού.

# ΓΙΑ ΝΑ ΧΡΗΣΙΜΟΠΟΙΗΣΕΤΕ ΤΟ ΒΛΥΕΤΟΟΤΗ

## ΛΗΨΗ ΦΩΤΟΓΡΑΦΙΩΝ ΑΠΟ ΕΞΩΤΕΡΙΚΗ ΣΥΣΚΕΥΗ ΒΛΥΕΤΟΟΤΗ

Για λεπτομέρειες σχετικά με την αποστολή φωτογραφιών (μόνο JPEG) από την εξωτερική συσκευή Bluetooth προς την τηλεόραση, ανατρέξτε στο εγχειρίδιο χρήστη της ανάλογης συσκευής.

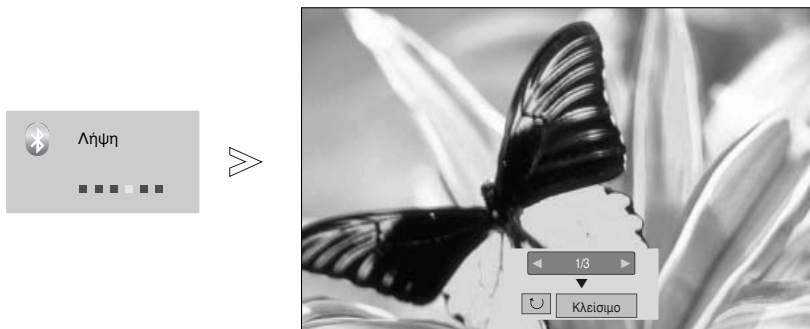

- Κατά την επιλογή Κλείσιμο (Close) με το πλήκτρο  $\wedge \vee < >$ , θα εξαφανιστεί το OSD. Θα εμφανιστεί ξανά μόλις πατήσετε το πλήκτρο OK ξανά.



Επιλέξτε τις επιθυμητές φωτογραφίες.

(Περιστροφή (Rotate)) : Περιστροφή φωτογραφιών.

- Περιστρέφει τις φωτογραφίες κατά 90° σύμφωνα με τη φορά του ρολογιού με το πάτημα του πλήκτρου OK στο (Rotate).

- Το μέγιστο μέγεθος εικόνας που μπορεί να ληφθεί είναι 10MBytes.
- Δεν μπορείτε να λάβετε την εικόνα όσο χρησιμοποιείτε τα ακουστικά Bluetooth.
- Δεν μπορείτε να λαμβάνετε εικόνες ακούγοντας ταυτόχρονα μουσική από συσκευή Bluetooth.
- Όταν η εξωτερική συσκευή Bluetooth αποστέλλει μία φωτογραφία, πιάστε το πλήκτρο RETURN για να διακόψετε τη λήψη της φωτογραφίας. Ως αποτέλεσμα διαγράφονται όλες οι φωτογραφίες που έχουν ήδη ληφθεί.
- Με κάποιες συσκευές Bluetooth ενδέχεται να μην μπορείτε να μεταβιβάσετε ένα αρχείο εικόνας (JPEG) στην τηλεόραση.

## Ακρόαση μουσικής από εξωτερική συσκευή Bluetooth

Για λεπτομέρειες σχετικά με την ακρόαση μουσικής από την εξωτερική συσκευή Bluetooth προς την τηλεόραση, ανατρέξτε στο εγχειρίδιο χρήστη της ανάλογης συσκευής.

Θα πρέπει να χρησιμοποιείτε συσκευή Bluetooth που υποστηρίζει A2DP (ως εξωτερική συσκευή)

- Με κάποιες συσκευές Bluetooth ενδέχεται να μην μπορείτε να ακούσετε μουσική μέσω του συστήματος ηχείων της τηλεόρασης.

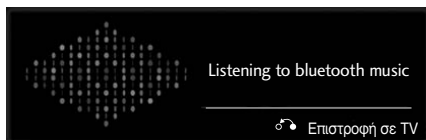

- Πατήστε το κουμπί  $\triangleleft$  + ή - για να ρυθμίσετε την ένταση.
- Εάν θέλετε να απενεργοποιήσετε τον ήχο, πατήστε το κουμπί MUTE (ΣΙΓΑΣΗ).
- Πατήστε το κουμπί RETURN (ΕΠΙΣΤΡΟΦΗ) για να επιστρέψετε στην κανονική θέαση τηλεόρασης.

### ❗ ΣΗΜΕΙΩΣΗ

- ▶ Δεν μπορείτε να ακούτε μουσική ενώ χρησιμοποιείτε ταυτόχρονα τα ακουστικά Bluetooth.
- ▶ Δεν μπορείτε να ακούτε μουσική ενώ λαμβάνετε μηνύματα.

# ΓΙΑ ΝΑ ΧΡΗΣΙΜΟΠΟΙΗΣΕΤΕ ΤΗ ΣΥΣΚΕΥΗ ΑΠΟΘΗΚΕΥΣΗΣ USB

## Όταν συνδέετε μία συσκευή αποθήκευσης USB

Όταν συνδέετε μία συσκευή USB εμφανίζεται αυτόματα αυτό το αναδυόμενο μενού.

Το "POP UP MENU" δε θα εμφανίζεται ενώ είναι ενεργοποιημένα το Μενού OSD, το EPG ή η Προγραμματισμένη λίστα ή ενώ είναι συνδεδεμένο το Ακουστικό Bluetooth

Εάν δεν εμφανιστεί το αναδυόμενο μενού, μπορείτε να επιλέξετε Λίστα μουσικής ή Λίστ. φωτογρ. ή Λίστα ταινιών στο μενού USB. Σε μία συσκευή USB, δεν μπορείτε να προσθέσετε καινούργιο φάκελο ή να διαγράψετε τον υπάρχοντα φάκελο.

### 1 Συνδέστε τη συσκευή USB στην υποδοχή USB IN της τηλεόρασης.

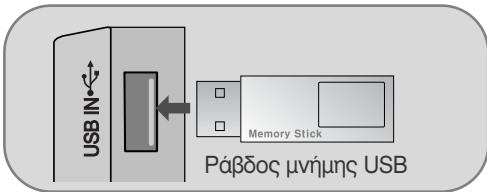

- Υποστηρίζονται μόνο αρχεία φωτογραφιών (JPEG), μουσικής (MP3) και ταινιών (DAT, MPG, MPEG, VOB, AVI, DIVX, MP4, MKV, TS, TRP, TP).

### 2 Επιλογή ΛΙΣΤΑ ΦΩΤ. ή ΛΙΣΤΑ ΜΟΥΣ. ή ΛΙΣΤΑ ΤΑΙΝΙΩΝ.

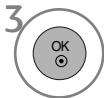

### Κατά την αφαίρεση συσκευής USB

Επιλέξτε το μενού Συσκευή USB πριν αφαιρέσετε τη συσκευή USB.

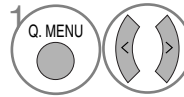

Επιλογή Εξαγωγή.



## Προφυλάξεις για η χρήση της συσκευής αποθήκευσης USB

- ▶ Δυνατότητα αναγνώρισης υπάρχει μόνο για συσκευή αποθήκευσης USB.
- ▶ Αν η συσκευή αποθήκευσης USB είναι συνδεδεμένη μέσω κέντρου διακλάδωσης USB, η συσκευή δεν θα μπορεί να αναγνωριστεί.
- ▶ Μία συσκευή αποθήκευσης USB που χρησιμοποιεί πρόγραμμα αυτόματης αναγνώρισης μπορεί να μην αναγνωρίζεται.
- ▶ Μία συσκευή αποθήκευσης USB που χρησιμοποιεί δικό της οδηγό μπορεί να μην αναγνωρίζεται.
- ▶ Η ταχύτητα αναγνώρισης μιας συσκευής αποθήκευσης USB μπορεί να εξαρτάται από κάθε διαφορετική συσκευή.
- ▶ Παρακαλείστε να μην σβήνετε την τηλεόραση ή να βγάξετε τη συσκευή USB όταν η συνδεδεμένη συσκευή αποθήκευσης USB βρίσκεται σε λειτουργία. Όταν μια τέτοια συσκευή βγαίνει ή αποσυνδέεται ξαφνικά, τα αποθηκευμένα αρχεία ή η συσκευή αποθήκευσης USB μπορεί να καταστραφούν.
- ▶ Παρακαλείστε να μη συνδέετε τη συσκευή αποθήκευσης USB στην οποία έγινε τεχνητή επεξεργασία στον ΗΥ. Η συσκευή μπορεί να προκαλέσει δυσλειτουργία στο προϊόν ή αδυναμία αναπαραγωγής. Να θυμάστε πάντα να χρησιμοποιείτε μία συσκευή αποθήκευσης USB που έχει κανονικά αρχεία μουσικής, εικόνας ή ταινίας.
- ▶ Να χρησιμοποιείτε πάντα μια συσκευή αποθήκευσης USB που είναι μορφοποιημένη ως σύστημα αρχείων FAT32 ή NTFS με το λειτουργικό σύστημα των Windows. Σε περίπτωση συσκευής αποθήκευσης που έχει διαμορφωθεί ως πρόγραμμα διαφορετικής χρησιμότητας και που δεν υποστηρίζεται από τα Windows, μπορεί αυτή η συσκευή να μην αναγνωρίζεται.
- ▶ Συνδέστε ρεύμα σε μια εξωτερική συσκευή αποθήκευσης USB (πάνω από 0,5 A), η οποία απαιτεί εξωτερική τροφοδοσία ρεύματος. Διαφορετικά η συσκευή ενδέχεται να μην αναγνωριστεί.
- ▶ Συνδέστε μια συσκευή αποθήκευσης USB με το καλώδιο που παρέχεται από τον κατασκευαστή της συσκευής.
- ▶ Κάποιες συσκευές αποθήκευσης USB μπορεί να μην υποστηρίζονται ή να μην λειτουργούν ομαλά.
- ▶ Η μέθοδος ευθυγράμμισης των αρχείων της USB συσκευής αποθήκευσης είναι παρεμφερής με αυτή των Window XP και το όνομα του αρχείου μπορεί να αναγνωριστεί μέχρι 100 αγγλικούς χαρακτήρες.
- ▶ Διασφαλίστε ότι έχετε δημιουργήσει αντίγραφα ασφαλείας των σημαντικών αρχείων επειδή ενδέχεται να υποστούν ζημιές τα δεδομένα που είναι αποθηκευμένα σε συσκευή μνήμης USB. Δεν ευθυνομαστε για τυχόν απώλειες δεδομένων.
- ▶ Εάν το USB HDD δεν έχει εξωτερική πηγή ρεύματος, η συσκευή USB ενδέχεται να μην αναγνωριστεί. Διασφαλίστε τη σύνδεση της εξωτερικής πηγής ρεύματος.
- Χρησιμοποιήστε έναν κατάλληλο ρεύματος σε περίπτωση εξωτερικής πηγής. Δεν παρέχουμε την εγγύηση καλωδίου USB σε περίπτωση εξωτερικής πηγής ρεύματος.
- ▶ Τα δεδομένα σε μια συσκευή αποθήκευσης USB δεν είναι δυνατό να διαγραφούν στο σύστημα αρχείων NTFS.
- ▶ Εάν η συσκευή μνήμης USB έχει πολλά διαιρέσματα ή αν χρησιμοποιείτε συσκευή ανάγνωσης πολλών καρτών USB, μπορείτε να χρησιμοποιήσετε έως 4 διαιρέσματα ή συσκευές μνήμης USB.
- ▶ Μόνο το σύστημα αρχείων FAT32 υποστηρίζει τη λειτουργία διαγραφής.
- ▶ Εάν είναι συνδεδεμένη μια συσκευή μνήμης USB σε συσκευή ανάγνωσης πολλών καρτών USB, ενδέχεται να μην αναγνωριστούν τα δεδομένα όγκου.
- ▶ Εάν η συσκευή μνήμης USB δεν λειτουργεί σωστά, αποσυνδέστε τη και συνδέστε τη ξανά.
- ▶ Το πόσο γρήγορα ανιχνεύεται μια συσκευή μνήμης USB διαφέρει από συσκευή σε συσκευή.
- ▶ Εάν το USB είναι συνδεδεμένο σε λειτουργία αναμονής, φορτώνεται ειδικά ο σκληρός δίσκος μόλις ενεργοποιηθεί η τηλεόραση.
- ▶ Η προτεινόμενη χωρητικότητα είναι 1TB ή μικρότερη για εξωτερικό σκληρό δίσκο USB και 32GB ή μικρότερη για μνήμη USB.
- ▶ Οι συσκευές με μεγαλύτερη χωρητικότητα από την προτεινόμενη ενδέχεται να μην λειτουργούν σωστά.
- ▶ Εάν ένας εξωτερικός σκληρός δίσκος USB με λειτουργία "Energy Saving" δεν λειτουργεί, απενεργοποιήστε τον σκληρό δίσκο και ενεργοποιήστε τον ξανά για να λειτουργήσει κανονικά.
- ▶ Υποστηρίζονται επίσης USB μονάδες μνήμης προγενέστερες της USB 2.0. Όσον αφορά τις ταινίες όμως μπορεί να μη λειτουργήσουν σωστά.

# ΓΙΑ ΝΑ ΧΡΗΣΙΜΟΠΟΙΗΣΕΤΕ ΤΗ ΣΥΣΚΕΥΗ ΑΠΟΘΗΚΕΥΣΗΣ USB

## ΚΑΤΑΛΟΓΟΣ ΦΩΤΟΓΡΑΦΙΩΝ

Μπορείτε να προβάλλετε αρχεία φωτογραφιών στη συσκευή αποθήκευσης USB.

Η Απεικόνιση στην Οθόνη μπορεί να είναι διαφορετική από την απεικόνιση στη δική σας συσκευή.

Όταν προβάλετε μια φωτογραφία από τη λειτουργία Λίστα Φωτογραφιών, δεν μπορείτε να αλλάξετε την κατάσταση εικόνας.

Υποστηρίζει φωτογραφικά αρχεία τύπου PHOTO(\*.JPEG)

Γραμμή αναφοράς: 64 x 64 ~ 15360 x 8640

Προοδευτικά : 64 x 64 ~ 1920 x 1440

- Μπορείτε να αναπαράγετε μόνο αρχεία JPEG.
- Εμφανίζονται μη υποστηριζόμενα αρχεία με τη μορφή προκαθορισμένου εικονιδίου.

## Στοιχεία Οθόνης

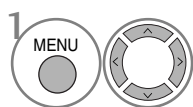

Επιλογή USB.

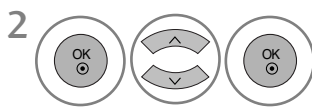

Επιλογή Λίστ. φωτογρ..

- 1 Μετακινείται σε αρχείο ανώτερου επιπέδου
- 2 Τρέχουσα σελίδα / Σύνολο σελίδων
- 3 Συνολικός αριθμός φωτογραφιών που έχετε σημειώσει
- 4 Αντίστοιχα πλήκτρα στο τηλεχειριστήριο

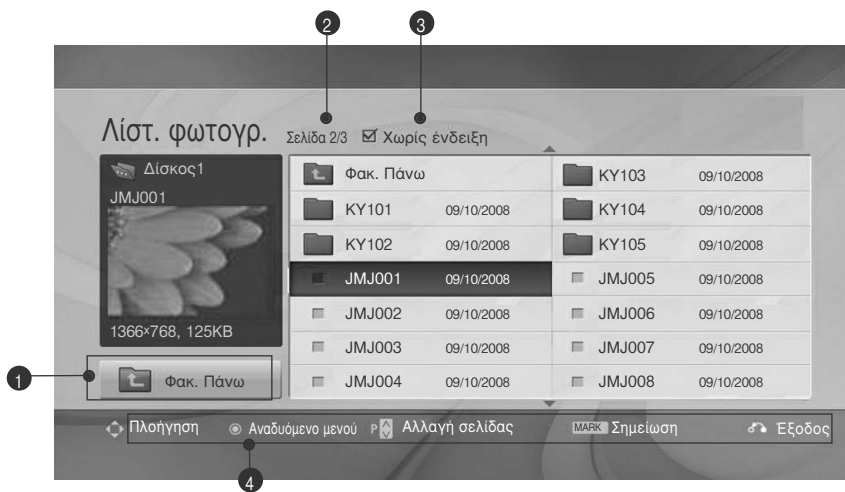

## Επιλογή Φωτογραφιών και Αναιγόμενο Μενού

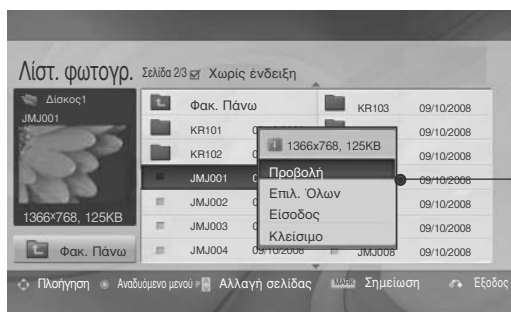

- ▶ Προβολή: Απεικόνιση του επιλεγμένου στοιχείου.
- ▶ Επιλ. Όλων : επισημαίνετε όλες τις φωτογραφίες στην οθόνη.
- ▶ Ακύρωση Όλων : Αφαιρείτε την επισήμανση από όλες τις φωτογραφίες.
- ▶ Είσοδος ή Διαγραφή επιλεγμένων(Σύστημα αρχείων FAT32 μόνο) : ιαγραφή της επιλεγμένης φωτογραφίας.
- ▶ Κλείσιμο : Κλείσιμο του Αναδυόμενου Μενού.

- 1 Επιλογή του επιθυμητού φακέλου ή της μονάδας δίσκου.
- 2 Επιλογή των φωτογραφιών που επιθυμείτε.
- 3 εμφάνιση του αναδυόμενου μενού.
- 4 Επιλογή του αναδυόμενου μενού που επιθυμείτε.

- Χρησιμοποιήστε το κουμπί P ^ v για να μετακινηθείτε στη σελίδα με τις φωτογραφίες.
- Χρησιμοποιείστε το πλήκτρο της Επισήμανσης MARK για να επισημάνετε ή να αφαιρέσετε την επισήμανση για κάποια φωτογραφία. Εάν έχει επισημανθεί μία ή περισσότερες φωτογραφίες, μπορείτε να προβάλλετε κάθε σημειωμένη φωτογραφία ή μια παρουσίαση των σημειωμένων φωτογραφιών. Εάν δεν έχουν επισημανθεί φωτογραφίες, μπορείτε να προβάλλετε κάθε μεμονωμένη φωτογραφία στον φάκελο ή μια παρουσίαση όλων των φωτογραφιών του φακέλου.

- Πατήστε το κουμπί RETURN (ΕΠΑΝΑΦΟΡΑ) για να επιστρέψετε στην κανονική προβολή της τηλεόρασης.

# ΓΙΑ ΝΑ ΧΡΗΣΙΜΟΠΟΙΗΣΕΤΕ ΤΗ ΣΥΣΚΕΥΗ ΑΠΟΘΗΚΕΥΣΗΣ USB



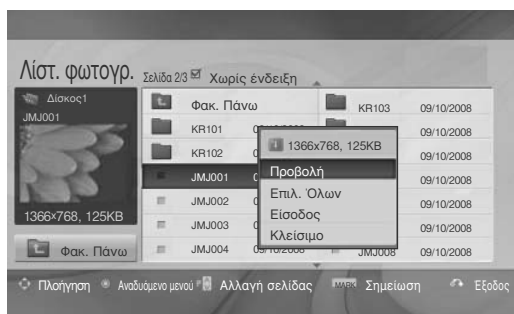

## Τρόπος προβολής φωτογραφιών



Λεπτομερείς λειτουργίες είναι διαθέσιμες σε οθόνη προβολής πλήρους μεγέθους.



Η αναλογία απεικόνισης μίας φωτογραφίας μπορεί να αλλάξει το μέγεθος της φωτογραφίας που εμφανίζεται στη οθόνη σε μεγάλο μέγεθος. Πατήστε το κουμπί RETURN (ΕΠΑΝΑΦΟΡΑ) για να μεταβείτε στην προηγούμενη οθόνη μενού.

ΓΙΑ ΝΑ ΧΡΗΣΙΜΟΠΟΙΗΣΕΤΕ ΤΗ ΣΥΣΚΕΥΗ ΑΠΟΘΗΚΕΥΣΗΣ USB

-  Επιλογή του επιθυμητού φακέλου ή της μονάδας δίσκου.
-  Επιλογή των φωτογραφιών που επιθυμείτε.
-  εμφάνιση του αναδυόμενου μενού.
-  Επιλογή Προβολή.
-  Η επιλεγμένη φωτογραφία εμφανίζεται σε πλήρες μέγεθος.



- Χρησιμοποιήστε το κουμπί P   για να μετακινηθείτε στη σελίδα με τις φωτογραφίες.





Επιλογή Παρουσ., BGM,  (Περιστροφή), Είσοδος, Επίλογη ή Απόκρυψη.

- Χρησιμοποιείστε τα πλήκτρα < > για να επιλέξετε την προηγούμενη ή την επόμενη φωτογραφία.
- Χρησιμοποιείστε τα πλήκτρα < > για να επιλέξετε και να ελέγξετε το μενού που εμφανίζεται σε ολόκληρη την οθόνη.

- ▶ Παρουσ. : Όταν δεν έχει επιλεγεί καμία φωτογραφία, όλες οι φωτογραφίες στον τρέχοντα φάκελο εμφανίζονται κατά την παρουσίαση των φωτογραφιών. Εάν έχουν επιλεγεί κάποιες φωτογραφίες, αυτές οι φωτογραφίες εμφανίζονται ως παρουσίαση.
  - Ρυθμίστε το χρονικό διάστημα της παρουσίασης των εικόνων στην Επίλογη.
- ▶ BGM (Background Music) (Μουσική παρασκήνιου) : Ακούστε μουσική ενώ βλέπετε φωτογραφίες σε μεγάλο μέγεθος.
  - Ρυθμίστε τον φάκελο μουσικής για BGM στο Options (Επιλογές) πριν να χρησιμοποιήσετε αυτήν τη λειτουργία.
- ▶  (Περιστροφή) : Περιστρέψτε τις φωτογραφίες.
  - Δυνατότητα περιστροφής της φωτογραφίας κατά 90°, 180°, 270°, 360° δεξιόστροφα.
  - Δεν είναι δυνατή η περιστροφή όταν το πλάτος μιας εικόνας είναι μεγαλύτερο από το υποστηριζόμενο ύψος.
- ▶ Είσοδος(Σύστημα αρχείων FAT32 μόνο): Διαγραφή φωτογραφιών.
- ▶ Επίλογη : Ρυθμίστε τις τιμές για Ταχ.παρουσ. και Φάκ. μουσ. για BGM.
  - Χρησιμοποιείστε τα πλήκτρα ^ v < > και το πλήκτρο OK για να ρυθμίσετε τις τιμές. Μετά πηγαίνετε στο  και πιέστε OK για να αποθηκεύσετε τις ρυθμίσεις.
  - Δεν μπορείτε να αλλάξετε τα Φάκελο της Μουσικής ενώ γίνεται αναπαραγωγή BGM.
- ▶ Απόκρυψη : Γίνεται απόκρυψη του μενού στην οθόνη μεγάλου μεγέθους.
  - Για να δείτε ξανά το μενού σε ολόκληρη την οθόνη, πιέστε το πλήκτρο OK για να εμφανιστεί.

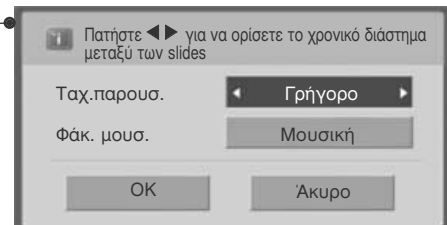

# ΓΙΑ ΝΑ ΧΡΗΣΙΜΟΠΟΙΗΣΕΤΕ ΤΗ ΣΥΣΚΕΥΗ ΑΠΟΘΗΚΕΥΣΗΣ USB

## ΚΑΤΑΛΟΓΟΣ ΜΟΥΣΙΚΗΣ

Μπορείτε να αναπαράγετε μουσική στη συσκευή αποθήκευσης USB.

Τα μουσικά αρχεία που έχουν αγοραστεί (\*.MP3) μπορεί να περιέχουν περιορισμούς ως προς τα πνευματικά δικαιώματα.

Η αναπαραγωγή αυτών των αρχείων μπορεί να υποστηρίζεται από αυτό το μοντέλο.

Τα μουσικά αρχεία στη συσκευή σας USB μπορούν να αναπαραχθούν από αυτή τη μονάδα.

Η Απεικόνιση στην Οθόνη μπορεί να είναι διαφορετικά από την απεικόνιση στη δική σας συσκευή.

Οι εικόνες είναι παράδειγμα για να σας βοηθήσουν με τη λειτουργία της τηλεόρασης.

MUSIC (\*.MP3) υποστηριζόμενο αρχείο

Ρυθμός bit 32 ~ 320kbps

- Ρυθμός δειγματοληψίας MPEG1 layer 3: 32 kHz, 44,1 kHz, 48 kHz.
- Ρυθμός δειγματοληψίας MPEG2 layer 3: 16kHz, 22,05kHz, 24kHz.
- Ρυθμός δειγματοληψίας MPEG2.5 layer 3: 8kHz, 11,025kHz, 12kHz.

## Στοιχεία Οθόνης

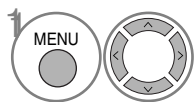

Επιλογή USB.

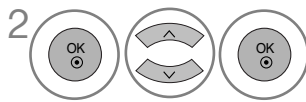

Επιλογή Λίστα μουσικής.

- 1 Προεπισκόπηση: Εάν υπάρχει εξώφυλλο άλμπουμ για το αρχείο (Album Art Image), εμφανίζεται αυτό το εξώφυλλο.
- 2 Μετακινείται σε αρχείο ανώτερου επιπέδου
- 3 Τρέχουσα σελίδα / Σύνολο σελίδων
- 4 Συνολικός αριθμός μουσικών θεμάτων με επισήμανση
- 5 Αντίστοιχα πλήκτρα στο τηλεχειριστήριο







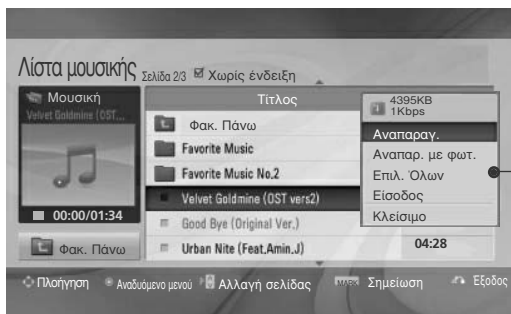
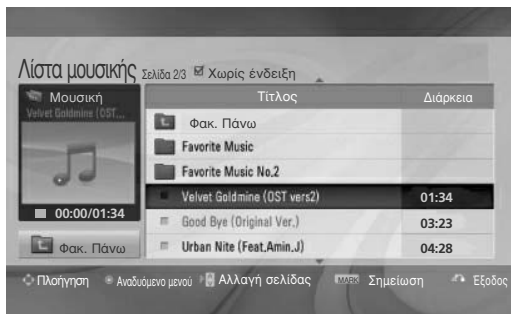



## Επιλογή Μουσικής και Ανοιγόμενο Μενού

Όπως φαίνεται, μέχρι και 6 μουσικοί τίτλοι εμφανίζονται ανά σελίδα.



- ▶ Αναπαραγ. (Κατά τη διακοπή): Αναπαράγετε τα επιλεγμένα μουσικά θέματα. Μόλις τελειώσει η αναπαραγωγή ενός κομματιού μουσικής, αναπαράγεται το επόμενο επιλεγμένο κομμάτι. Όταν δεν υπάρχουν επιλεγμένα μουσικά θέματα για να αναπαραχθούν, θα αναπαραχθεί το επόμενο στον τρέχοντα φάκελο. Αν μετακινηθείτε σε διαφορετικό φάκελο και πιέσετε το πλήκτρο OK, η μουσική που αναπαράγεται εκείνη τη στιγμή θα σταματήσει.
- ▶ Αναπαρ. Επιλ. : Αναπαράγετε τα επιλεγμένα μουσικά θέματα. Όταν ένα μουσικό θέμα τελειώσει, το επόμενο επιλεγμένο θέμα θα αναπαραχθεί αυτόματα.
- ▶ Διακ. αναπαρ.(Διακοπή Αναπαραγωγής) (κατά τη διάρκεια της αναπαραγωγής) : Σταματάτε τη μουσική που αναπαράγεται.
- ▶ Αναπαρ.με φωτ.(Αναπαραγωγή με Φωτογραφίες) : Αρχίστε την αναπαραγωγή των επιλεγμένων μουσικών θεμάτων και στη συνέχεια μετακινηθείτε στον Κατάλογο των Φωτογραφιών.
- ▶ Επιλ. Όλων : Επισημάνετε όλα τα μουσικά θέματα που περιέχονται στο φάκελο.
- ▶ Αφαίρεση Επισήμανσης Όλων : Αφαιρέστε την επισήμανση από όλα τα μουσικά θέματα.
- ▶ Είσοδος ή Διαγραφή επιλεγμένων(Σύστημα αρχείων FAT32 μόνο): Διαγραφή των επιλεγμένων αρχείων μουσικής.
- ▶ Κλείσιμο : Κλείσιμο του Αναδυόμενου Μενού.

- 1  Επιλογή του επιθυμητού φακέλου ή της μονάδας δίσκου.
- 2   Επιλογή των αρχείων μουσικής που επιθυμείτε.
- 3   Εμφάνιση του αναδυόμενου μενού.
- 4   Επιλογή του αναδυόμενου μενού που επιθυμείτε.

- Χρησιμοποιήστε το κουμπί   για να πλοηγηθείτε επάνω/κάτω στη σελίδα μουσικής.
- Χρησιμοποιήστε το πλήκτρο της Επισήμανσης MARK για να επισημάνετε ή να αφαιρέσετε την επισήμανση από κάποιο μουσικό θέμα. Όταν έχει επισημανθεί ένα ή περισσότερα μουσικά αρχεία, τα μουσικά θέματα που έχουν επισημανθεί θα αναπαραχθούν στη σειρά. Για παράδειγμα, αν θέλετε να ακούσετε μόνο ένα συγκεκριμένο μουσικό θέμα συνεχόμενα, απλά επισημάνετε μόνο το συγκεκριμένο μουσικό θέμα και αναπαράγετέ το. Αν δεν υπάρχει καμία επισήμανση σε μουσικό θέμα, όλη η μουσική που περιέχεται στο φάκελο θα αναπαράγεται με τη σειρά.

- Πατήστε το κουμπί RETURN (ΕΠΑΝΑΦΟΡΑ) για να επιστρέψετε στην κανονική προβολή της τηλεόρασης.

# ΓΙΑ ΝΑ ΧΡΗΣΙΜΟΠΟΙΗΣΕΤΕ ΤΗ ΣΥΣΚΕΥΗ ΑΠΟΘΗΚΕΥΣΗΣ USB

- Αν δεν πιέσετε κανένα πλήκτρο για κάποιο χρονικό διάστημα κατά τη διάρκεια της αναπαραγωγής, το κουτί πληροφοριών αναπαραγωγής (όπως φαίνεται παρακάτω) θα κινείται σαν προστασία της οθόνης.
- Η «Προστασία της Οθόνης» ?  
Η προστασία της οθόνης προορίζεται για να αποτρέψει την καταστροφή των κουκίδων της εικόνας (pixel) της οθόνης εξαιτίας της παραμονής μίας σταθερής εικόνας στην οθόνη για εκτεταμένο χρονικό διάστημα.



## ! Σημειώσεις

- ▶ Όταν αναπαράγεται ένα αρχείο μουσικής, εμφανίζεται 🎵 πίσω από τον τίτλο.
- ▶ Μουσική που έχει καταστραφεί ή έχει παραφθαρεί δεν αναπαράγεται αλλά εμφανίζεται η ένδειξη 00:00 στον χρόνο της αναπαραγωγής.
- ▶ Μουσική που έχετε «κατεβάσει» από πληρωμένη υπηρεσία με προστασία πνευματικής ιδιοκτησίας δεν αρχίζει να αναπαράγεται αλλά δείχνει άστοχες πληροφορίες στον χρόνο της αναπαραγωγής.
- ▶ Αν πιέσετε τα πλήκτρα **OK**, ■ η προστασία της οθόνης θα σταματήσει.
- ▶ Τα πλήκτρα **PLAY**(▶), **Pause**(||), ■, ▶▶, ◀◀ στο τηλεχειριστήριο είναι επίσης διαθέσιμα σε αυτή τη λειτουργία.
- ▶ Μπορείτε να χρησιμοποιήσετε το πλήκτρο ▶▶ για να επιλέξετε το επόμενο κομμάτι και το πλήκτρο ◀◀ για να επιλέξετε το προηγούμενο κομμάτι.

# MOVIE list

Μπορείτε να αναπαράγετε αρχεία ταινίας σε συσκευή αποθήκευσης USB.

Η λίστα ταινιών ενεργοποιείται όταν εντοπίζεται το USB. Χρησιμοποιείται κατά την αναπαραγωγή αρχείων ταινιών στην τηλεόραση.

Προβάλλει τις ταινίες του φακέλου USB και υποστηρίζει την αναπαραγωγή.

Επιτρέπει την αναπαραγωγή όλων των ταινιών του φακέλου και των αρχείων που επιθυμεί ο χρήστης.

Είναι μια λίστα ταινιών που εμφανίζει πληροφορίες φακέλου και αρχεία ταινίας.

Η εμφάνιση στην οθόνη μπορεί να διαφέρει από την τηλεόρασή σας. Οι εικόνες είναι ένα παράδειγμα βοήθειας με τη λειτουργία της τηλεόρασης.

Συνοδευτικό αρχείο MOVIE (\* .dat/\* .mpg/\* .mpeg/\* .ts/\* .trp/\* .tp/\* .vob/\* .mp4/\* .mkv/\* .avi/\* .divx)

Μορφότυπος εικόνας: DivX3.11, DivX4.12, DivX5.x, DivX6, Xvid1.00, Xvid1.01, Xvid1.02, Xvid1.03, Xvid 1.10-beta-1/beta-2, Mpeg-1, Mpeg-2, Mpeg-4, H.264/AVC

Μορφότυπος ήχου: Dolby Digital, AAC, Mpeg, MP3, LPCM, HEAAC

Ρυθμός bit: εντός 32 ~ 320Kbps(MP3)

Μορφότυπος υπότιτλων: \*.smi/\* .srt/\* .sub((MicroDVD, SubViewer 2.0)\*.ass/\* .ssa/\* .txt(TMPlayer)/\* .psb(PowerDivx)

- Κάποιοι υπότιτλοι που έχουν δημιουργηθεί από το χρήστη ενδέχεται να μην λειτουργούν κανονικά.
- Κάποιοι ειδικοί χαρακτήρες μπορεί να μην υποστηρίζονται από τους υπότιτλους.
- Κάποια HTML στοιχεία δεν υποστηρίζονται από τους υπότιτλους.
- Υπότιτλοι σε γλώσσες που δεν υποστηρίζονται δεν είναι διαθέσιμοι.
- Οι πληροφορίες χρονισμού σε εξωτερικό αρχείο υποτίτλων θα πρέπει να ρυθμιστεί κατά ανιούσα τάξη που θα αναπαραχθεί.
- Στην οθόνη ενδέχεται να εμφανίζονται παροδικές διακοπές (διακοπή της εικόνας, γρήγορη αναπαραγωγή, κ.λπ.) όταν αλλάζεται η γλώσσα ήχου.
- Ένα χαλασμένο αρχείο ταινίας ενδέχεται να μην αναπαράγεται σωστά ή κάποιες λειτουργίες της συσκευής αναπαραγωγής ενδέχεται να μην είναι δυνατό να χρησιμοποιηθούν.
- Τα αρχεία ταινίας που δημιουργούνται με κάποιους κωδικοποιητές ενδέχεται να μην αναπαράγονται σωστά.
- Εάν η δομή εικόνας και ήχου του εγγεγραμμένου αρχείου δεν παρεμβαλλεται, τότε εκδίδεται εικόνα ή ήχος.
- Υποστηρίζονται βίντεο HD με μέγιστη ανάλυση 1920x1080@25/30P ή 1280x720@50/60P, ανάλογα με το καρτέ
- Τα βίντεο με ανάλυση υψηλότερη από 1920x1080@25/30P ή 1280x720@50/60P ενδέχεται να μην λειτουργούν σωστά ανάλογα με το καρτέ.
- Τα αρχεία ταινίας που διαφέρουν από τους καθορισμένους τύπους και μορφές ενδέχεται να μην λειτουργούν σωστά.
- Ο μέγιστος ρυθμός bit ενός αρχείου ταινίας με δυνατότητα αναπαραγωγής είναι 20Mbps.
- Δεν εγγυούμαστε την ομαλή αναπαραγωγή προφίλ με επίπεδο κωδικοποίησης 4.1 ή ανώτερο στο H.264/AVC.
- Δεν υποστηρίζεται η κωδικοποίηση ήχου DTS.
- Δεν υποστηρίζονται αρχεία ταινίας μεγέθους πάνω από 30GB για αναπαραγωγή.
- Τα αρχεία ταινίας DivX και τα αρχεία των υπότιτλων τους θα πρέπει να βρίσκονται στον ίδιο φάκελο.
- Το όνομα ενός αρχείου βίντεο και το όνομα του αρχείου υποτίτλων πρέπει να είναι όμοιο, για να εμφανίζεται.
- Εάν προβάλετε μια βιντεοταινία μέσω σύνδεσης USB, η οποία δεν διαθέτει σύστημα υψηλής ταχύτητας, μπορεί να μη λειτουργήσει σωστά.
- Τα αρχεία που κωδικοποιούνται με GMC(Παγκόσμιο πρότυπο Αντιστάθμισης Κίνησης) μπορεί να μην αναπαράγονται.
- Όταν παρακολουθείτε μια ταινία από τη λειτουργία Λίστα Ταινιών, μπορείτε να προσαρμόσετε μια εικόνα με το πλήκτρο εξοικονόμησης ενέργειας και λειτουργίας AV στο τηλεχειριστήριο. Οι ρυθμίσεις χρήστη για την κάθε λειτουργία εικόνας δεν λειτουργούν.

Αρχείο Όνομα επέκτασης	Αποκωδικοποιητής εικόνας	Κωδικοποιητής ήχου	Μέγιστη ανάλυση
mpg, mpeg, vob	MPEG1, MPEG2	Dolby Digital, MPEG, MP3, LPCM	1920x1080@30p
dat	MPEG1	Dolby Digital, MPEG, MP3, LPCM	
ts, trp, tp	MPEG2, H.264/AVC	Dolby Digital, AAC, MPEG	
mp4	MPEG4 SP, MPEG4 ASP, Divx 3.11, Divx 4.12, Divx 5.x Divx 6, Xvid 1.00, Xvid 1.01, Xvid 1.02, Xvid 1.03 Xvid 1.10-beta 1, Xvid 1.10-beta 2, H.264/AVC	Dolby Digital, HEAAC, AAC, MPEG, MP3, LPCM	
avi	MPEG 2, MPEG 4 SP, MPEG4 ASP, Divx 3.11, Divx 4, Divx 5, Divx 6 Xvid 1.00, Xvid 1.01, Xvid 1.02, Xvid 1.03, Xvid 1.10-beta 1 Xvid 1.10-beta 2, H.264/AVC	Dolby Digital, HEAAC, AAC, MPEG, MP3, LPCM	
mkv	H.264/AVC, MPEG 1, MPEG 2, MPEG 4 SP, MPEG4 ASP	Dolby Digital, HEAAC, AAC, MPEG, MP3, LPCM	
divx	MPEG 2, MPEG 4 SP, MPEG4 ASP, Divx 3.11, Divx 4, Divx 5, Divx 6 Xvid 1.00, Xvid 1.01, Xvid 1.02, Xvid 1.03, Xvid 1.10-beta 1 Xvid 1.10-beta 2, H.264/AVC	Dolby Digital, HEAAC, AAC, MPEG, MP3, LPCM	

# ΓΙΑ ΝΑ ΧΡΗΣΙΜΟΠΟΙΗΣΕΤΕ ΤΗ ΣΥΣΚΕΥΗ ΑΠΟΘΗΚΕΥΣΗΣ USB

## Στοιχεία Οθόνης

1 MENU Επιλογή USB. 2 OK Επιλέξτε Λίστα ταινιών



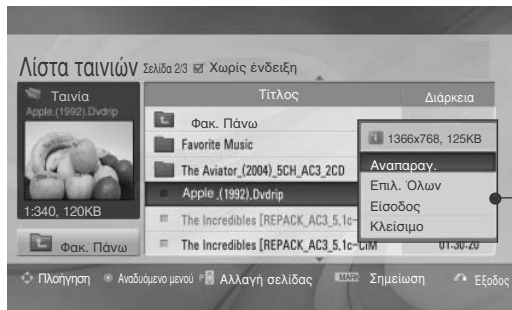
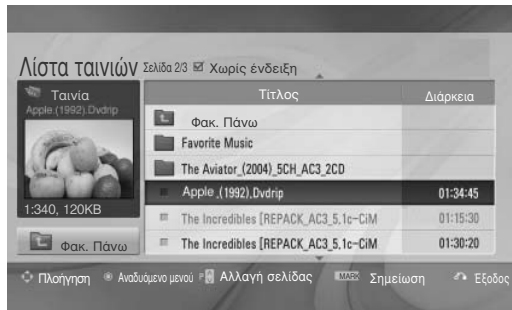

1 Μετακινείται σε αρχείο ανώτερου επιπέδου  
2 Τρέχουσα σελίδα / Σύνολο σελίδων  
3 Συνολικός αριθμός μαρκαρισμένων τίτλων ταινιών  
4 Αντίστοιχα πλήκτρα στο τηλεχειριστήριο

Ταινία	Τίτλος	Διάρκεια
Apple (1992).Dvdrip	Φακ. Πάνω	
	Favorite Music	
	The Aviator_(2004)_5CH_AC3_2CD	
	Apple_(1992).Dvdrip	01:34:45
	The Incredibles [REPACK_AC3_5.1c-CiM	01:15:30
	The Incredibles [REPACK_AC3_5.1c-CiM	01:30:20

## Επιλογή ταινίας και αναδυόμενου μενού



- ▶ Αναπαρ.: Αναπαραγωγή των επιλεγμένων τίτλων ταινίας. Η αναπαραγωγή Dinx εκτελείται καθώς αλλάζει η οθόνη.
- ▶ Επιλ. Όλων: Μαρκάρισμα όλων των τίτλων ταινιών του φακέλου.
- ▶ Ακύρωση Όλων: Κατάργηση της επιλογής όλων των μαρκαρισμένων τίτλων ταινιών.
- ▶ Είσοδος ή Διαγραφή επιλεγμένων(Σύστημα αρχείων FAT32 μόνο): Διαγράψτε το επιλεγμένο στοιχείο ταινίας.
- ▶ Άκυρο: Κλείσιμο του αναδυόμενου μενού.

-  Επιλογή του επιθυμητού φακέλου ή της μονάδας δίσκου.
-  Επιλογή των επιθυμητών τίτλων ταινίας.
-  εμφάνιση του αναδυόμενου μενού.
-  Επιλογή του αναδυόμενου μενού που επιθυμείτε.

- Χρησιμοποιήστε το κουμπί P ^ v για πλοήγηση στη σελίδα ταινίας.
- Χρησιμοποιήστε το κουμπί MARK για να επισημάνετε ή να καταργήσετε την επισήμανση από μια ταινία. Όταν έχει επισημανθεί ένα ή περισσότερα αρχεία ταινίας, οι σημειωμένες ταινίες αναπαράγονται διαδοχικά.

- Πατήστε το κουμπί RETURN (ΕΠΑΝΑΦΟΡΑ) για να επιστρέψετε στην κανονική προβολή της τηλεόρασης.

### ! Σημειώσεις

- ▶ Στην περίπτωση που δεν υποστηρίζονται αρχεία, εμφανίζεται ένα μήνυμα αναφορικά με τα αρχεία που δεν υποστηρίζονται.

# ΓΙΑ ΝΑ ΧΡΗΣΙΜΟΠΟΙΗΣΕΤΕ ΤΗ ΣΥΣΚΕΥΗ ΑΠΟΘΗΚΕΥΣΗΣ USB

## Χρήση της λειτουργίας Movie List0 (Λίστα Ταινιών), αναπαραγωγή



Μέγεθος εικόνας ◀ Πλήρης ▶

Γλώσσα ήχου 1

Γλώσσα Υπότιτλων Λατινικά 1

· Συγχρονισμός 0

· Θέση 0

Κλείσιμο

- ▶ **Μέγεθος εικόνας :** Επιλέγει την μορφή εικόνας που θέλετε στη διάρκεια της αναπαραγωγής ταινιών.
- ▶ **Γλώσσα ήχου & Γλώσσα Υπότιτλων :** Αλλάζει το Language Group (Ομάδα Γλώσσας) του ήχου/των υπότιτλων στη διάρκεια της αναπαραγωγής.
- ▶ **Συγχρονισμός :** Προσαρμόζει τον συγχρονισμό χρόνου των υπότιτλων μεταξύ -10 δευτ. ~ +10 δευτ. σε βήματα των 0.5 δευτ. κατά την αναπαραγωγή ταινιών.
- ▶ **Θέση :** Αλλάζει τη θέση των υπότιτλων προς τα επάνω ή προς τα κάτω στη διάρκεια της αναπαραγωγής ταινιών.

Γλώσσα υπότιτλων	Γλώσσα υποστήριξης
Λατινικά1	Αγγλικά, Ισπανικά, Γαλλικά, Γερμανικά, Ιταλικά, Σουηδικά, Φινλανδικά, Ολλανδικά, Πορτογαλικά, Δανικά, Ρουμανικά, Νορβηγικά, Αλβανικά, Γαελικά, Ουαλικά, Ιρλανδικά, Καταλανικά, Βαλενθιανά
Λατινικά2	Βοσνιακά, Πολωνικά, Κροατικά, Τσεχικά, Σλοβακικά, Σλοβενικά, Σερβικά, Ουγγρικά
Λατινικά4	Εσθονικά, Λετονικά, Λιθουανικά
Κυριλλικά	Βουλγαρικά, Μακεδονικά, Ρωσικά, Ουκρανικά, Καζάκ
Ελληνικά	Ελληνικά
Τουρκικά	Τουρκικά

### ! Σημειώσεις

- ▶ Για τους εξωτερικούς υπότιτλους της ταινίας, υποστηρίζονται μόνο όσα αρχεία έχουν αποθηκευτεί σε ASCII CODE.
- ▶ Για κάθε γραμμή υπότιτλου υποστηρίζονται μόνο 500 γράμματα και 500 αριθμοί.
- ▶ Στο αρχείο υπότιτλου μπορούν να υποστηριχθούν μόνο 10.000 μπλοκ συγχρονισμού.

## Χρήση τηλεχειριστηρίου

◀◀ / ▶▶	<p>Κατά την αναπαραγωγή, επανειλημμένα, πατήστε το κουμπί REW(◀◀) για αύξηση της ταχύτητας ◀◀(x2) -&gt; ◀◀◀◀(x4) -&gt; ◀◀◀◀◀◀(x8) -&gt; ◀◀◀◀◀◀◀◀(x16) -&gt; ◀◀◀◀◀◀◀◀◀(x32) .</p> <p>επανειλημμένα, πατήστε το κουμπί FF(▶▶) για αύξηση της ταχύτητας ▶▶(x2)-&gt; ▶▶▶▶(x4) -&gt; ▶▶▶▶▶▶(x8) -&gt; ▶▶▶▶▶▶▶▶(x16) -&gt; ▶▶▶▶▶▶▶▶▶▶(x32).</p> <ul style="list-style-type: none"> <li>■ Πατώντας αυτά τα κουμπιά επανειλημμένα αυξάνεται η ταχύτητα γρήγορης μετακίνησης προς τα εμπρός/προς τα πίσω.</li> </ul>
	<p>Κατά την αναπαραγωγή, πατήστε το κουμπί Pause (  ) (Παύση).</p> <ul style="list-style-type: none"> <li>■ Εμφανίζεται μια ακίνητη οθόνη.</li> <li>■ Εάν δεν πατηθεί κανένα κουμπί στο τηλεχειριστήριο για 10 λεπτά μετά την παύση, η τηλεόραση επιστρέφει στην κατάσταση αναπαραγωγής.</li> <li>■ Πατήστε το κουμπί Pause (  ) (Παύση) και μετά χρησιμοποιήστε το κουμπί FF(▶▶) για αργή κίνηση.</li> </ul>
< >	<ul style="list-style-type: none"> <li>■ Κατά τη χρήση του κουμπιού &lt; ή του κουμπιού &gt; κατά την αναπαραγωγή, εμφανίζεται στην οθόνη ένας δρομέας που υποδεικνύει τη θέση.</li> </ul>
PLAY(▶)	<p>Πατήστε το κουμπί PLAY(▶) για να επιστρέψετε στην κανονική αναπαραγωγή.</p>
ENERGY SAVING e3	<p>Πατήστε το κουμπί ENERGY SAVING (ΕΞΟΙΚΟΝΟΜΗΣΗ ΕΝΕΡΓΕΙΑΣ) επανειλημμένα για να αυξήσετε τη φωτεινότητα της οθόνης σας. (ανατρέξτε στη σελ. 67)</p>
AV MODE	<p>Πατήστε επανειλημμένα το κουμπί AV MODE (ΛΕΙΤΟΥΡΓΙΑ AV) για να επιλέξετε την πηγή που θέλετε. (Ανατρέξτε στη σελ. 37)</p>



# Κωδικός εγγραφής DivX

Επιβεβαίωση του κωδικού αριθμού εγγραφής DivX της τηλεόρασης. Χρησιμοποιώντας τον αριθμό εγγραφής, είναι δυνατή η ενοικίαση ή η αγορά ταινιών από τη διεύθυνση [www.divx.com/vod](http://www.divx.com/vod). Με κωδικό εγγραφής DivX από άλλη τηλεόραση, δεν επιτρέπεται η αναπαραγωγή, η ενοικίαση ή η αγορά αρχείου DivX. (Είναι δυνατή η αναπαραγωγή μόνο αρχείων DivX που αντιστοιχούν στον κωδικό εγγραφής της τηλεόρασης που έχει αγοραστεί).

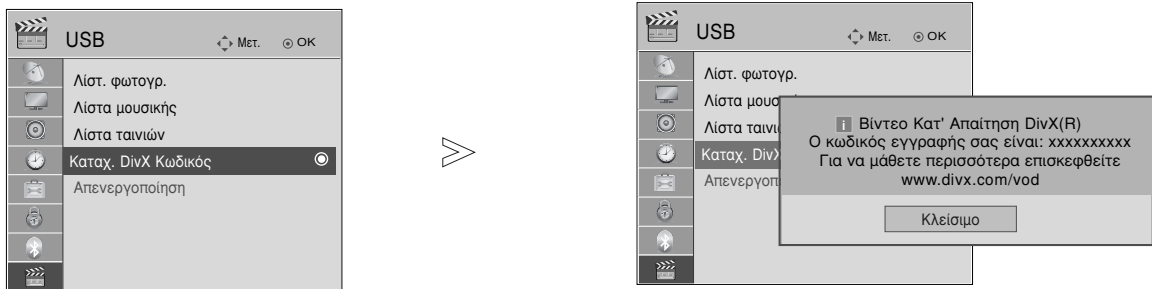

1 MENU Επιλέξτε USB.

2 OK Επιλέξτε Καταχ. DivX Κωδικός.

3 OK Προβολή Καταχ. DivX Κωδικός.

- Πατήστε το κουμπί MENU (MENOY) για να επιστρέψετε στην κανονική προβολή της τηλεόρασης.
- Πατήστε το κουμπί RETURN (ΕΠΑΝΑΦΟΡΑ) για να μεταβείτε στην προηγούμενη οθόνη μενού.



“Το DivX είναι πιστοποιημένο να αναπαράγει βίντεο DivX μέχρι HD 1080p, συμπεριλαμβανομένου εξτρα περιεχομένου” ΣΧΕΤΙΚΑ ΜΕ ΤΑ DIVX ΒΙΝΤΕΟ: Το DivX®is αποτελεί μια ψηφιακή μορφή βίντεο που δημιουργήθηκε από την DivX, Inc. Αυτή αποτελεί μια επίσημη Πιστοποιημένη DivX συσκευή η οποία αναπαράγει βίντεο DivX .  
Επισκεπτείτε την [www.divx.com](http://www.divx.com) για περισσότερες πληροφορίες και εργαλεία λογισμικού για να μετατρέψετε τα αρχεία σας σε βίντεο DivX.  
ΣΧΕΤΙΚΑ ΜΕ ΤΟ ΚΑΤ' ΑΙΤΗΣΗ DIVX ΒΙΝΤΕΟ (DIVX VIDEO-ON-DEMAND): Η συσκευή DivX Certified® θα πρέπει να καταχωρηθεί ώστε να αναπαράγει περιεχόμενο DivX Video-on-Demand (VOD).  
Για να ανακτήσετε τον κωδικό εγγραφής, αυτός βρίσκεται στο DivX VOD στο μενού ρυθμίσεων της συσκευής.  
Πηγαίνετε στο [vod.divx.com](http://vod.divx.com) με αυτόν τον κωδικό για να ολοκληρώσετε τη διαδικασία της εγγραφής και να μάθετε περισσότερα για το DivX VOD.

## ! Σημειώσεις





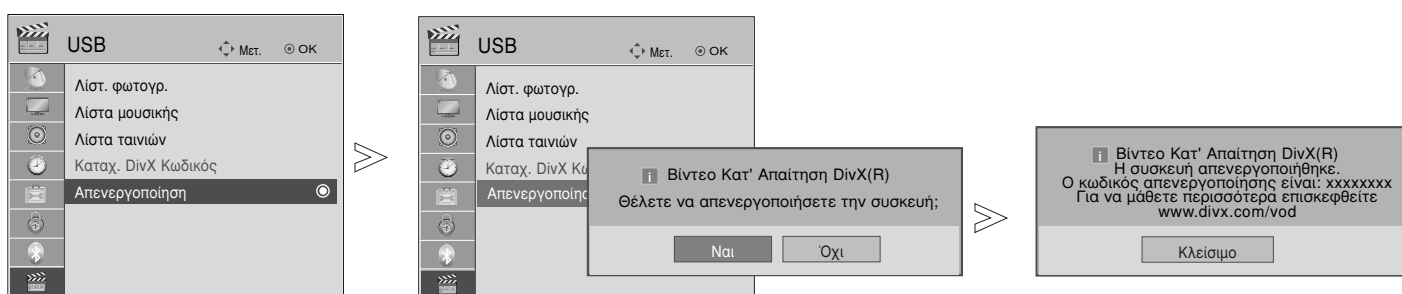

- ▶ Τα αρχεία ταινίας υποστηρίζονται ως εξής  
Ανάλυση: κάτω από 1920x1080 WxH pixel  
Ρυθμός καρτέ: κάτω από 30 καρτέ/δευτ. (1920x1080) ή κάτω από 60 καρτέ/δευτ. (κάτω από 1280x720)
- ▶ Κωδικοποιητής βίντεο : MPEG 1, MPEG 2, MPEG 4, H.264/AVC, DivX 3.11, DivX 4.12, DivX 5.x, DivX 6, Xvid 1.00, Xvid 1.01, Xvid 1.02, Xvid 1.03, Xvid 1.10-beta1, Xvid 1.10-beta2

## Απενεργοποίηση

Ο σκοπός της απενεργοποίησης είναι να επιτρέπεται η απενεργοποίηση συσκευών για χρήστες που έχουν ενεργοποιήσει όλες τις διαθέσιμες συσκευές μέσω του διακομιστή web και που δεν μπορούν να ενεργοποιήσουν περαιτέρω συσκευές. Το DivX VOD επιτρέπει στον καταναλωτή να ενεργοποιήσει έως 6 συσκευές από έναν λογαριασμό, αλλά για να αντικαταστήσει ή για να απενεργοποιήσει κάποια από αυτές τις συσκευές, ο καταναλωτής έπρεπε έως τώρα να επικοινωνήσει με το Τμήμα Υποστήριξης DivX και να ζητήσει τη διαγραφή. Τώρα με αυτό το πρόσθετο χαρακτηριστικό, οι καταναλωτές έχουν τη δυνατότητα να απενεργοποιούν μόνοι τους τη συσκευή και, συνεπώς, να διαχειρίζονται καλύτερα τις συσκευές DivX VOD.



ΓΙΑ ΝΑ ΧΡΗΣΙΜΟΠΟΙΗΣΕΤΕ ΤΗ ΣΥΣΚΕΥΗ ΑΠΟΘΗΚΕΥΣΗΣ USB

- 1 MENU   Επιλέξτε USB.
- 2   Επιλέξτε Απενεργοποίηση.
- 3   Επιλογή Ναι.
- 4  Απενεργοποίηση οθόνης.

- Πατήστε το κουμπί MENU (MENOY) για να επιστρέψετε στην κανονική προβολή της τηλεόρασης.
- Πατήστε το κουμπί RETURN (ΕΠΑΝΑΦΟΡΑ) για να μεταβείτε στην προηγούμενη οθόνη μενού.

# EPG (ΗΛΕΚΤΡΟΝΙΚΟΣ ΟΔΗΓΟΣ ΠΡΟΓΡΑΜΜΑΤΟΣ) (ΣΕ ΑΝΑΛΟΓΙΚΗ ΚΑΤΑΣΤΑΣΗ ΛΕΙΤΟΥΡΓΙΑΣ)

Το σύστημα αυτό διαθέτει ηλεκτρονικό οδηγό προγράμματος (EPG) που σας βοηθάει να πλοηγηθείτε σε όλες τις δυνατές επιλογές προβολής. Η λειτουργία EPG παρέχει πληροφορίες όπως λίστες προγράμματος, χρόνοι έναρξης και τερματισμού για όλες τις διαθέσιμες υπηρεσίες. Επιπλέον, στη λειτουργία EPG διατίθενται συνήθως λεπτομερείς πληροφορίες σχετικά με το πρόγραμμα (η διαθεσιμότητα και η ποσότητα των πληροφοριών προγράμματος ποικίλει ανάλογα με τον εκάστοτε ραδιοτηλεοπτικό φορέα). Η λειτουργία αυτή μπορεί να χρησιμοποιηθεί μόνο όταν οι πληροφορίες EPG μεταδίδονται από ραδιοτηλεοπτικούς φορείς. Η λειτουργία EPG εμφανίζει περιγραφή του προγράμματος για τις επόμενες 8 ημέρες.

	Εμφάνιση πληροφοριών παρούσας οθόνης.		Εμφανίζεται με το Teletext Programme (Πρόγραμμα Teletext).
	Εμφανίζεται με το πρόγραμμα DTV.		Εμφανίζεται με το Subtitle Programme (Πρόγραμμα υποτίτλων).
	Εμφανίζεται με το Radio Programme (Ραδιοφωνικό πρόγραμμα).		Εμφανίζεται με το Scramble Programme (Πρόγραμμα κωδικοποίησης).
	Εμφανίζεται με το MHEG Programme (Πρόγραμμα MHEG).		Εμφανίζεται με το Dolby Programme (Πρόγραμμα Dolby).
	Προβολή με πρόγραμμα AAC.		Προβολή με πρόγραμμα Dolby Digital PLUS.
	Αναλογίες εικόνας του προγράμματος εκπομπής		
	Αναλογίες εικόνας του προγράμματος εκπομπής		

576i/p, 720p, 1080i/p : Ανάλυση του προγράμματος εκπομπής

## Ενεργοποίηση/Απενεργοποίηση EPG

Ενεργοποίηση ή απενεργοποίηση του EPG.

## Επιλογή προγράμματος

ή Επιλογή του προγράμματος που επιθυμείτε.

Το EPG εξαφανίζεται μετά τη μετακίνηση σε επιλεγμένο πρόγραμμα.

## Λειτουργία πλήκτρων σε κατάσταση λειτουργίας NOW/NEXT Guide (Οδηγός ΤΡΕΧΟΝΤΟΣ/ΕΠΟΜΕΝΟΥ προγράμματος)

Μπορείτε να δείτε ένα πρόγραμμα που εκπέμπεται και ένα που έχει προγραμματιστεί να ακολουθήσει.

- Αλλαγή λειτουργίας EPG.
- Μετάβαση στη λειτουργία ρύθμισης Εγγραφής με χρονοδιακόπτη/Υπενθύμισης.
- Μετάβαση στη λειτουργία λίστας Εγγραφής με χρονοδιακόπτη/Υπενθύμισης.
- Το EPG εξαφανίζεται μετά τη μετακίνηση σε επιλεγμένο πρόγραμμα.
- Επιλογή ΤΡΕΧΟΝΤΟΣ ή ΕΠΟΜΕΝΟΥ προγράμματος.
- Επιλογή προγράμματος αναμετάδοσης.
- Page Up/Down (Μετακίνηση πάνω/κάτω στη σελίδα)

Οδηγός προγράμματος

ΟΛΑ	ΤΩΡΑ	Επόμενο
1 YLE TV1	That '70s show	Keno
2 YLE TV2	Your World Today	World Business
4 TV..	Legenen om Den....	Fantomen
5 YLE FST	Naturtimmen	Kritiskt
6 CNN	Lyssna	ABC
8 YLE24	Glamour	Tänään otsikoissa

FAV Αγαπημένα INFO Πληροφορίες OK Αλλαγή προγραμ. TV/RAD RADIO  
Κατάσταση Προγραμματισμός Λίστα προγραμματισμού







ή Απενεργοποίηση της λειτουργίας EPG.

Επιλογή προγράμματος ΤΗΛΕΟΡΑΣΗΣ ή ΡΑΔΙΟΦΩΝΟΥ.





Ενεργοποίηση ή απενεργοποίηση των λεπτομερών πληροφοριών

# EPG (ΗΛΕΚΤΡΟΝΙΚΟΣ ΟΔΗΓΟΣ ΠΡΟΓΡΑΜΜΑΤΟΣ) (ΣΕ ΑΝΑΛΟΓΙΚΗ ΚΑΤΑΣΤΑΣΗ ΛΕΙΤΟΥΡΓΙΑΣ)

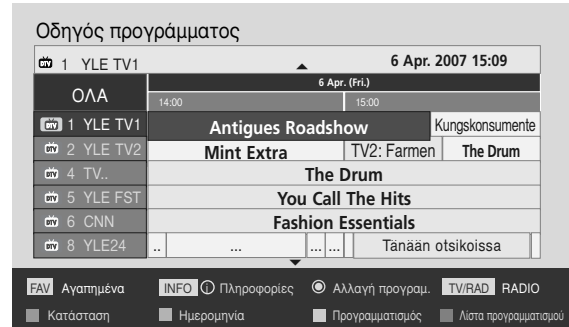





## Λειτουργία πλήκτρων σε κατάσταση λειτουργίας 8 Days Guide (Οδηγός 8 ημερών)

-  **ΚΟΚΚΙΝΟ** Αλλαγή λειτουργίας EPG.
-  **ΠΡΑΣΙΝΟ** Μετάβαση στην κατάσταση λειτουργίας Date set ting (Ρύθμιση ημερομηνίας)
-  **ΚΙΤΡΙΝΟ** Μετάβαση στη λειτουργία ρύθμισης Εγγραφής με χρονοδιακόπτη/Υπενθύμισης
-  **ΜΠΛΕ** Μετάβαση στη λειτουργία λίστας Εγγραφής με χρονοδιακόπτη/Υπενθύμισης
-  Το EPG εξαφανίζεται μετά τη μετακίνηση σε επιλεγμένο πρόγραμμα.
-  Επιλέξτε πρόγραμμα.
-  Επιλογή προγράμματος αναμετάδοσης





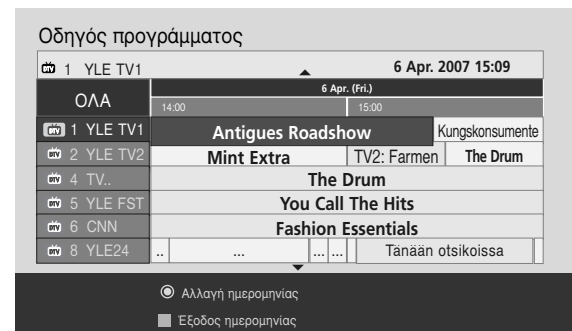

-  **Page Up/Down** (Μετακίνηση πάνω/κάτω στη σελίδα)
-  ή  Απενεργοποίηση της λειτουργίας EPG
-  Επιλογή προγράμματος **ΤΗΛΕΟΡΑΣΗΣ** ή **ΡΑΔΙΟΦΩΝΟΥ**
-  Ενεργοποίηση ή απενεργοποίηση των λεπτομερών πληροφοριών

## Λειτουργία πλήκτρων σε κατάσταση λειτουργίας Date Change (Αλλαγή ημερομηνίας)

-  **ΠΡΑΣΙΝΟ** Απενεργοποίηση λειτουργίας ρύθμισης ημερομηνίας
-  Αλλαγή στην επιλεγμένη ημερομηνία
-  Επιλογή ημερομηνίας.
-  Απενεργοποίηση λειτουργίας ρύθμισης ημερομηνίας
-  ή  Απενεργοποίηση της λειτουργίας EPG.



## Λειτουργία πλήκτρων σε πλαίσιο εκτενούς περιγραφής



-  Μετακίνηση πάνω/κάτω σε κείμενο
-  Μετάβαση στη λειτουργία ρύθμισης Εγγραφής με Χρονοδιακόπτη/Υπενθύμισης
-  ή  Ενεργοποίηση ή απενεργοποίηση των λεπτομερών πληροφοριών
-  Απενεργοποίηση της λειτουργίας EPG.



## Λειτουργία πλήκτρων σε κατάσταση λειτουργίας Record/Remind Setting (Ρύθμιση εγγραφής/υπενθύμισης)

Ορίζει μια ώρα έναρξης και μια ώρα λήξης της εγγραφής και ρυθμίζει υπενθύμιση μόνο για την ώρα έναρξης, ενώ η ώρα λήξης εμφανίζεται με γκρι χρώμα.

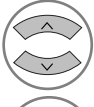
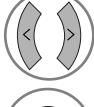
- Η λειτουργία αυτή είναι διαθέσιμη μόνο όταν εξοπλισμός εγγραφής που χρησιμοποιεί σήματα εγγραφής pin8 έχει συνδεθεί σε ακροδέκτη DTV-OUT(AV2) με καλώδιο SCART.



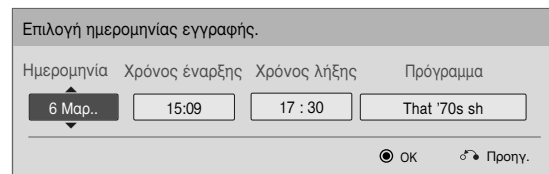



-  Μεταβείτε στη λειτουργία Guide (Οδηγός) ή Schedule(Χρονοδιάγραμμα).
-  Επιλέξτε Record (Εγγραφή) ή Remain (Διατήρηση). Ρύθμιση λειτουργιών
-  Επιλέξτε Date, Start/End time ή Programme (Ημερομηνία, Ώρα Έναρξης/Λήξης ή Πρόγραμμα).
-  Αποθήκευση εγγραφής με Χρονοδιακόπτη/Υπενθύμισης



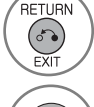

## Λειτουργία κουμπιών σε κατάσταση λειτουργίας λίστας προγράμματος

Εάν έχετε δημιουργήσει μία λίστα χρονοδιαγράμματος, εμφανίζεται μια προγραμματισμένη εκπομπή την προγραμματισμένη ώρα ακόμα και αν παρακολουθείτε κάποια άλλη εκπομπή εκείνη τη στιγμή.

Μόνο τα πλήκτρα Up/Down/OK/Return (Επάνω/Κάτω/OK/Επιστροφή) λειτουργούν όταν είναι ανοιχτό ένα αναδυόμενο παράθυρο.

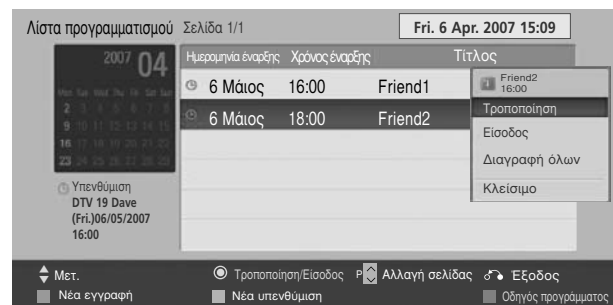
-  Προσθέστε καινούργια λειτουργία ρύθμισης Manual Recording (Χειροκίνητη Εγγραφή).
-  Προσθέστε καινούργια λειτουργία ρύθμισης Timer Watching (Παρακολούθηση Χρονομέτρου).
-  ή  Αλλαγή σε κατάσταση λειτουργίας οδηγού
-  Απενεργοποίηση της λειτουργίας EPG.
-  Ενεργοποιήστε την επιλογή που θέλετε (Modify/Delete/Delete All) (Τροποποίηση/Διαγραφή/Διαγραφή Όλων).

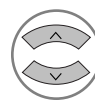

-  Επιλογή λίστα προγραμματισμού.
-  Page Up/Down (Μετακίνηση πάνω/κάτω στη σελίδα)

# ΕΛΕΓΧΟΣ ΕΙΚΟΝΑΣ

## ΕΛΕΓΧΟΣ ΜΕΓΕΘΟΥΣ ΕΙΚΟΝΑΣ (ΛΟΓΟΣ ΕΙΚΟΝΑΣ)

Η οθόνη μπορεί να εμφανίζεται σε διάφορες μορφές ; 16:9, Μόνο σκαναρ., Κανονική, Πλήρες πλάτος, 4:3, 14:9, Διαγραφή ή Cinema Zoom.

Αν εμφανίζεται στην οθόνη μια στατική εικόνα για μεγάλο χρονικό διάστημα, αυτή θα αποτυπωθεί στην οθόνη και θα είναι πάντα ορατή.

Μπορείτε να ρυθμίσετε την αναλογία μεγέθυνσης χρησιμοποιώντας το κουμπί  $\wedge \vee$ .

Αυτή η λειτουργία χρησιμοποιείται στο παρακάτω σήμα.

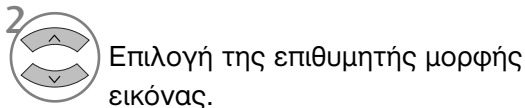
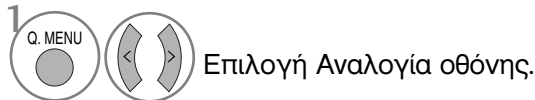

- Μπορείτε, επίσης, να ρυθμίσετε τη λειτουργία Αναλογία οθόνης στο μενού ΕΙΚΟΝΑ.
- Για «Ρύθμιση Zoom» (Ρύθμιση ζουμ), επιλέξτε «14:9», «Διαγραφή» και «Cinema Zoom» στο «Ratio Menu» (Μενού λόγου διαστάσεων). Μετά τη ρύθμιση της επιλογής ζουμ, η οθόνη επιστρέφει στη λειτουργία «Q. Menu» (Γρήγορο μενού).

- 16:9  
Η επιλογή που ακολουθεί θα σας καθοδηγήσει ώστε να ρυθμίσετε την εικόνα οριζόντια, σε γραμμική αναλογία, ώστε να χωράει σε ολόκληρη την οθόνη (είναι χρήσιμη για την προβολή 4:3 διαμορφωμένων δίσκων DVD).



- Κανονική  
Όταν η τηλεόρασή σας λαμβάνει ένα σήμα ευρείας εικόνας, θα αλλάξει αυτόματα στη μορφή εικόνας που θα αποσταλεί.



- Μόνο σκαναρ.  
Η ακόλουθη επιλογή σας οδηγεί στην εμφάνιση της εικόνας με την καλύτερη ποιότητα χωρίς απώλεια της αρχικής εικόνας σε υψηλή ανάλυση.  
Σημείωση: Εάν υπάρχουν παράσιτα στην αρχική εικόνα, αυτά εμφανίζονται στην άκρη της εικόνας.



- Πλήρες πλάτος  
Όταν η τηλεόραση λαμβάνει το σήμα ευρείας οθόνης θα σας καθοδηγήσει να ρυθμίσετε την εικόνα οριζόντια ή κάθετα, σε γραμμική αναλογία, ώστε να καλύψετε ολόκληρη την οθόνη.

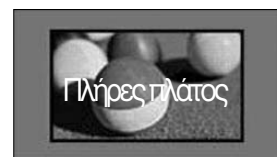

- 4:3

Η επιλογή που ακολουθεί θα σας καθοδηγήσει ώστε να προβάλετε μια εικόνα με αρχικό λόγο διαστάσεων 4:3, με γκριζες γραμμές στη δεξιά και την αριστερή πλευρά της.



- 14:9

Μπορείτε να απολαύσετε την μορφή προβολής 14:9 ή διάφορα τηλεοπτικά προγράμματα στη λειτουργία προβολής 14:9.

Η προβολή μορφής 14:9 προβάλλεται αυτούσια αλλά η προβολή 4:3 μεγενθύνεται προς τα αριστερά, δεξιά, πάνω και κάτω.



- Διαγραφή

Ακολουθεί μια επιλογή που θα σας καθοδηγήσει να προβάλετε την εικόνα χωρίς καμία εναλλαγή, ενώ θα χωράει σε ολόκληρη την οθόνη. Ωστόσο, το επάνω και το κάτω τμήμα της εικόνας θα περικοπεί.

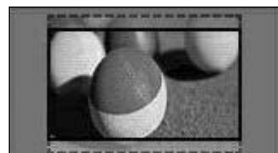

- Cinema Zoom

Επιλέξτε Cinema Zoom (Μεγέθυνση Σινεμά) όταν θέλετε να κάνετε μεγέθυνση της εικόνας στη σωστή αναλογία.

Σημείωση: Κατά τη μεγέθυνση ή τη σμίκρυνση της εικόνας ενδέχεται να προκύψει διαταραχή της εικόνας..



Κουμπί ◀ ή ▶: Προσαρμόστε την αναλογία μεγέθυνσης του Cinema Zoom (Μεγέθυνση Σινεμά). Το εύρος προσαρμογής είναι 1~16.  
Κουμπί ▼ ή ▲: Μετακίνηση της οθόνης.

## ! Σημειώσεις

- ▶ Μπορείτε να επιλέξετε μόνο 4:3, 16:9 (πλάτος), 14:9, Διαγραφή, Cinema Zoom στο Component.
- ▶ Μπορείτε να επιλέξετε μόνο 4:3, Κανονική, 16:9 (πλάτος), 14:9, Διαγραφή/Cinema Zoom στο λειτουργία HDMI.
- ▶ Μπορείτε να επιλέξετε μόνο 4:3, 16:9 (Πλατιά) σε κύκλωμα σημάτων RGB-PC, μόνο στη λειτουργία HDMI-PC.
- ▶ Στην κατάσταση λειτουργίας «DTV/HDMI/Component» (HDMI/Εξάρτημα) (πάνω από 720p), η λειτουργία «Μόνο σκαναρ.» είναι διαθέσιμη.
- ▶ Στην Αναλογική/ AV λειτουργία, δυνατότητα πλήρους φάρδους εικόνας.

# ΕΛΕΓΧΟΣ ΕΙΚΟΝΑΣ

## PICTURE WIZARD (Βοηθός Εικόνας)



Με αυτό το χαρακτηριστικό μπορείτε να προσαρμόσετε την ποιότητα της αρχικής εικόνας. Χρησιμοποιήστε το για να βαθμονομήσετε την ποιότητα της οθόνης ρυθμίζοντας το επίπεδο μαύρου και λευκού κ.λπ. Οι γενικοί χρήστες μπορούν να βαθμονομήσουν την ποιότητα της εικόνας ακολουθώντας εύκολα κάθε στάδιο.

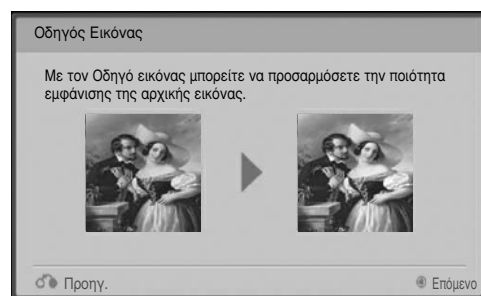
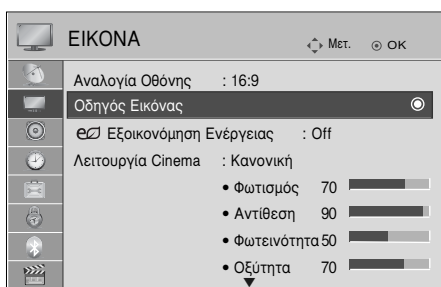

Όταν προσαρμόζετε την εικόνα σε Low, Recommended ή High (Χαμηλή, Προτεινόμενη ή Υψηλή), μπορείτε να δείτε το αλλαγμένο αποτέλεσμα ως παράδειγμα.

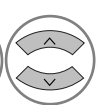

Στη λειτουργία RGB-PC/HDMI-PC/DVI-PC δεν εφαρμόζονται οι αλλαγμένες τιμές για Colour, Tint και H/V Sharpness.

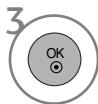

1   Επιλογή ΕΙΚΟΝΑ.

2    Επιλέξτε τον Οδηγός Εικόνας.

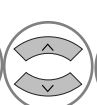
3   Προσαρμόστε το Στάθμη μαύρου, το Επίπεδο λευκού, το Χρώμα, το Απόχρωση, το H Ευκρίνεια, το V Ευκρίνεια, το Θερμ/σία χρώματος, το Δυναμική αντίθεση, το Παράγοντας χρώματος, το Φωτισμός.

4    Επιλέξτε πηγή εισόδου για να εφαρμόσετε τις ρυθμίσεις.

5 

- Εάν σταματήσετε τη ρύθμιση πριν το τελικό στάδιο, οι αλλαγές δεν θα εφαρμοστούν
- Η τιμή προσαρμογής αποθηκεύεται στο Expert1.
- Μόλις το Picture Wizard (Οδηγός Εικόνας) ρυθμίσει την ποιότητα εικόνας, το Energy Saving (Εξοικονόμηση Ενέργειας) τίθεται σε Off (Ανενεργό).

- Πατήστε το κουμπί MENU (ΜΕΝΟΥ) για να επιστρέψετε στην κανονική προβολή της τηλεόρασης.
- Πατήστε το κουμπί RETURN (ΕΠΑΝΑΦΟΡΑ) για να μεταβείτε στην προηγούμενη οθόνη μενού.



## Εξοικονόμηση ενέργειας

Μειώνεται η κατανάλωση ρεύματος της τηλεόρασης.

Οι προεπιλεγμένες εργοστασιακές ρυθμίσεις συμφωνούν με τις απαιτήσεις Energy Star και είναι προσαρμοσμένες σε επίπεδο άνεσης για την προβολή στο σπίτι.

Μπορείτε να αυξήσετε τη φωτεινότητα της οθόνης σας ρυθμίζοντας το επίπεδο Εξοικονόμηση Ενέργειας ή ρυθμίζοντας τη λειτουργία Λειτουργία Cinema.

Κατά τη ρύθμιση του προγράμματος εξοικονόμησης ενέργειας σε λειτουργία MHEG, η ρύθμιση εξοικονόμησης ενέργειας λειτουργεί εφόσον ολοκληρωθεί το MHEG.

Επιλέγοντας «Αποκοπή ήχου βίντεο» ενώ συντονίζεστε σε κανάλι ραδιοφωνικού σταθμού, μειώνετε την κατανάλωση ενέργειας.

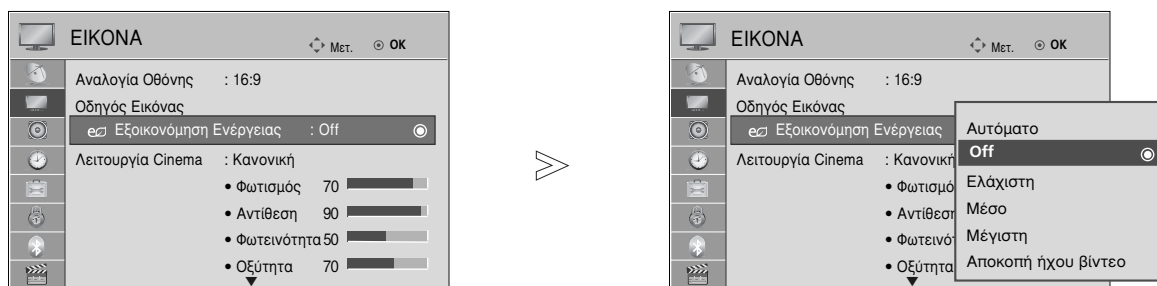

1 MENU Επιλογή EIKONA.

2 OK Επιλέξτε εξοικονόμηση Ενέργειας.

3 OK Επιλέξτε Αυτόματο, Off, Ελάχιστη, Μέσο, Μέγιστη ή Αποκοπή ήχου βίντεο.

- Πατήστε το κουμπί MENU (MENOY) για να επιστρέψετε στην κανονική προβολή της τηλεόρασης.
- Πατήστε το κουμπί RETURN (ΕΠΑΝΑΦΟΡΑ) για να μεταβείτε στην προηγούμενη οθόνη μενού.

- Κατά την επιλογή Screen off (Απενεργοποίηση οθόνης), η τηλεόραση απενεργοποιείται μετά από 3 δευτερόλεπτα.
- Εάν ρυθμίσετε την επιλογή “Energy Saving-Auto, Minimum, Medium, Maximum” (Αυτόματη Εξοικονόμηση Ενέργειας, Ελάχιστη, Μέση, Μέγιστη), το χαρακτηριστικό Backlight (Φωτισμός Φόντου) δεν θα λειτουργεί.
- Μπορείτε επίσης να ρυθμίσετε αυτό το χαρακτηριστικό επιλέγοντας το κουμπί Energy Saving (Εξοικονόμηση Ενέργειας) στο τηλεχειριστήριο.
- Επιλέγοντας Αυτό (Αυτόματα), το Backlight (Φωτισμός Φόντου) ρυθμίζεται αυτόματα μέσω έξυπνου αισθητήρα σύμφωνα με τις περιβαλλοντικές συνθήκες όταν ο έξυπνος αισθητήρας είναι στην τηλεόραση.

# ΕΛΕΓΧΟΣ ΕΙΚΟΝΑΣ





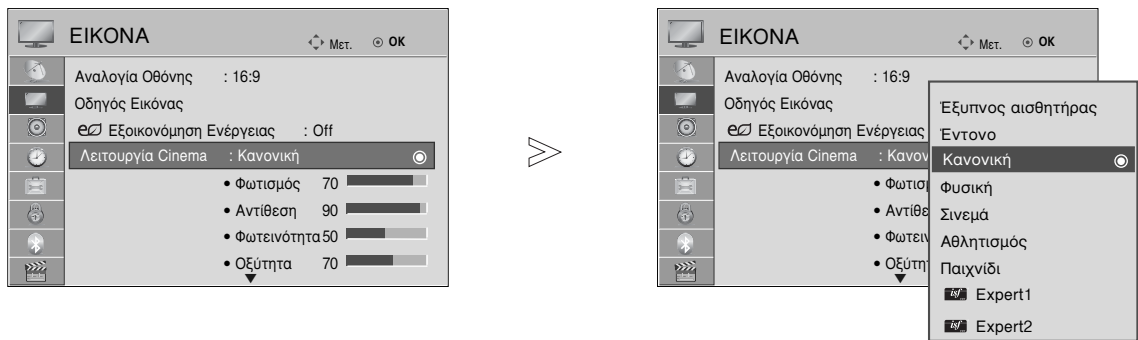

## ΠΡΟΕΠΙΛΕΓΜΕΝΕΣ ΡΥΘΜΙΣΕΙΣ ΕΙΚΟΝΑΣ

### Κατάσταση εικόνας-Προεπιλογή

Έντονο  
Κανονική  
Φυσική  
Σινεμά  
Αθλητισμός  
Παιχνίδι

Δυναμώνστε την αντίθεση, τη φωτεινότητα, το χρώμα και την οξύτητα για ζωντανή εικόνα.  
Η κατάσταση της πιο γενικής εικόνας της οθόνης.  
Η κατάσταση της πιο φυσικής εικόνας της οθόνης.  
Βελτιστοποιεί την εικόνα για την παρακολούθηση ταινιών.  
Βελτιστοποιεί την εικόνα για την παρακολούθηση αθλητικών γεγονότων.  
Βελτιστοποιεί την εικόνα για την αναπαραγωγή παιχνιδιών.



- 1   Επιλογή ΕΙΚΟΝΑ.
- 2   Επιλογή Λειτουργία Cinema.
- 3   Επιλογή Έξυπνος αισθητήρας, Έντονο, Κανονική, Φυσική, Σινεμά, Αθλητισμός ή Παιχνίδι.

- Πατήστε το κουμπί MENU (ΜΕΝΟΥ) για να επιστρέψετε στην κανονική προβολή της τηλεόρασης.
- Πατήστε το κουμπί RETURN (ΕΠΑΝΑΦΟΡΑ) για να μεταβείτε στην προηγούμενη οθόνη μενού.

- ΞΗ λειτουργία Κατάστ. Εικόνας (Κατάσταση εικόνας) προσαρμόζει την τηλεόραση ώστε να έχει την καλύτερη δυνατή εικόνα. Επιλέξτε την προεπιλεγμένη τιμή του μενού Κατάστ. Εικόνας (Κατάσταση εικόνας) βάσει της κατηγορίας του προγράμματος.
- Όταν είναι ενεργοποιημένος ο έξυπνος αισθητήρας, ρυθμίζεται αυτόματα η κατάλληλη εικόνα σύμφωνα με τις συνθήκες περιβάλλοντος.
- Μπορείτε, επίσης, να ρυθμίσετε το Κατάστ. εικόνας στο Q. Menu (Γρήγορο μενού).
- "Έξυπνο μάτι" Ρυθμίζει την ικόνα ανάλογα μ τις γύρω συνθήκες.

# ΜΗ ΑΥΤΟΜΑΤΗ ΡΥΘΜΙΣΗ ΕΙΚΟΝΑΣ

## Κατάσταση εικόνας-Επιλογή Χρήστης

### Φωτισμός(Πίσω φωτισμός)

Για να ρυθμίσετε τη φωτεινότητα της οθόνης, ρυθμίστε τη φωτεινότητα του πάνελ LCD. Συνιστάται η ρύθμιση του φωτισμού φόντου κατά τη ρύθμιση της φωτεινότητας της τηλεόρασης.

### Αντίθεση

Ρυθμίζει το επίπεδο σήματος ανάμεσα στο μαύρο και στο λευκό στην εικόνα. Μπορείτε να χρησιμοποιήσετε το Contrast (Αντίθεση) εάν έχει κορεστεί το φωτεινό μέρος της εικόνας.

### Φωτεινότητα

Ρυθμίζει το βασικό επίπεδο του σήματος στην εικόνα.

### Οξύτητα

Ρυθμίζει το επίπεδο ακρίβειας των άκρων μεταξύ των φωτεινών και σκούρων περιοχών της εικόνας. Όσο πιο χαμηλό είναι το επίπεδο, τόσο πιο ομαλή είναι η εικόνα.

### Χρώμα

Ρυθμίζει την ένταση όλων των χρωμάτων.

### Απόχρωση

Ρυθμίζει την ισορροπία μεταξύ του κόκκινου και του πράσινου χρώματος.

Η λειτουργία αυτή δεν είναι διαθέσιμη στο «Έξυπνος αισθητήρας».

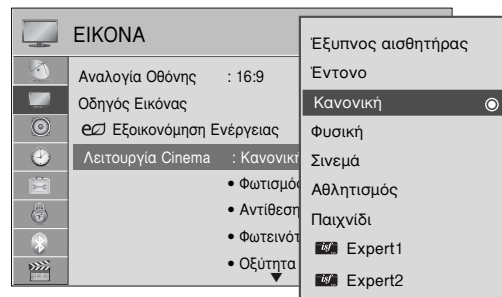
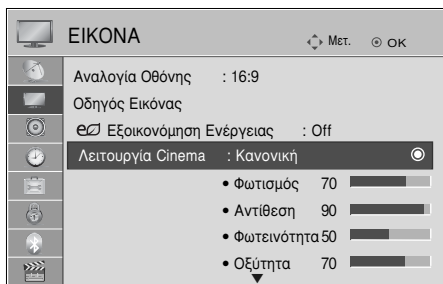

Επιλογή EIKONA.

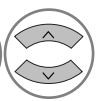

Επιλογή Λειτουργία Cinema.



Επιλογή Έντονο, Κανονική, Φυσική, Σινεμά, Αθλητισμός ή Παιχνίδι.



Επιλογή Φωτισμός, Αντίθεση, Φωτεινότητα, Οξύτητα, Χρώμα ή Απόχρωση.

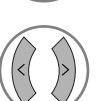
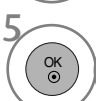

Πραγματοποιήστε τις κατάλληλες ρυθμίσεις.

- Όφελος από τη χρήση του Φωτισμός
  - Η κατανάλωση ηλεκτρικού ρεύματος μειώνεται έως και 60%.
  - Η φωτεινότητα του μαύρου είναι μειωμένη. (Επειδή το μαύρο έχει μεγαλύτερο βάθος, μπορείτε να απολαύσετε καλύτερο καθορισμό ποιότητας.)
  - Μπορείτε να ρυθμίσετε τη φωτεινότητα διατηρώντας την αρχική ανάλυση σήματος.

- Πατήστε το κουμπί MENU (MENOY) για να επιστρέψετε στην κανονική προβολή της τηλεόρασης.
- Πατήστε το κουμπί RETURN (ΕΠΑΝΑΦΟΡΑ) για να μεταβείτε στην προηγούμενη οθόνη μενού.

### ! Σημειώσεις

- ▶ Δεν μπορείτε να ρυθμίσετε το χρώμα, την ευκρίνεια και τη χροιά σε κατάσταση λειτουργίας RGB-PC/HDMI-PC στα επίπεδα που επιθυμείτε.
- ▶ Όταν είναι επιλεγμένο το Expert 1/2, μπορείτε να επιλέξετε Φωτισμός, Αντίθεση, Φωτεινότητα, Η Ευκρίνεια, V Ευκρίνεια, Χρώμα ή Απόχρωση.





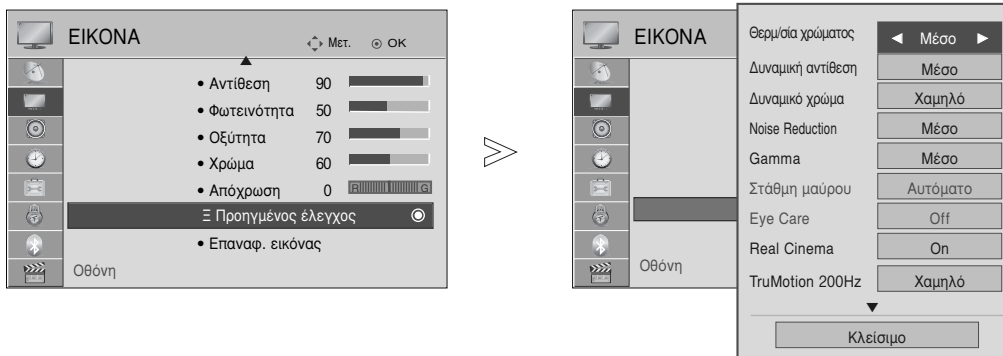

# ΕΛΕΓΧΟΣ ΕΙΚΟΝΑΣ

## ΤΕΧΝΟΛΟΓΙΑ ΒΕΛΤΙΩΣΗΣ ΕΙΚΟΝΑΣ

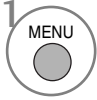
Μπορείτε να βαθμονομήσετε την οθόνη για κάθε λειτουργία Λειτουργία Cinema ή να καθορίσετε την τιμή της εικόνας στην ειδική εικόνα προβολής.  
Μπορείτε να ορίσετε διαφορετική τιμή εικόνας για κάθε είσοδο.  
Για να επαναφέρετε την εργοστασιακά προεπιλεγμένη οθόνη αφού κάνετε την προσαρμογή σε κάθε κατάσταση λειτουργίας εικόνας, εκτελέστε τη λειτουργία "Επαναφ. εικόνας" για κάθε λειτουργία Λειτουργία Cinema.

Η εικόνα που παρατίθεται ενδέχεται να είναι διαφορετική από την τηλεόρασή σας.

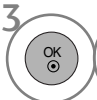

-   Επιλογή ΕΙΚΟΝΑ.
-   Επιλογή Προηγμένος έλεγχος.
-   Επιλέξτε την επιθυμητή πηγή : Θερμ/σία χρώματος, Δυναμική αντίθεση, Δυναμικό χρώμα, Μείωση θορύβου, Gamma, Στάθμη μαύρου, Eye Care, Real Cinema, TruMotion 200Hz ή TruMotion 100Hz, Χρωματική κλίμακα, Βελτίωση εικόνας, xvYCC ή OPC.(Ανατρέξτε στη σελ.72~73)
-  Πραγματοποιήστε τις κατάλληλες ρυθμίσεις.

- Πατήστε το κουμπί MENU (ΜΕΝΟΥ) για να επιστρέψετε στην κανονική προβολή της τηλεόρασης.
- Πατήστε το κουμπί RETURN (ΕΠΑΝΑΦΟΡΑ) για να μεταβείτε στην προηγούμενη οθόνη μενού.







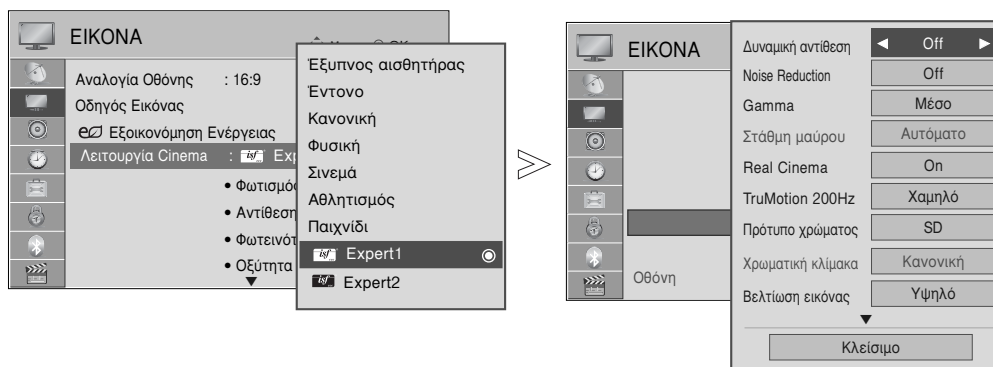

# Έλεγχος εικόνας Expert

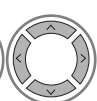
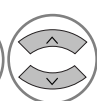
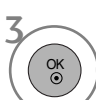
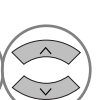
Χάρη στη δυνατότητα κατηγοριοποίησης, με τα Expert1 και Expert2 οι χρήστες έχουν στη διάθεσή τους περισσότερες κατηγορίες τις οποίες μπορούν να ρυθμίσουν όπως επιθυμούν, απολαμβάνοντας εικόνα βέλτιστης ποιότητας.

Αυτό μπορεί επίσης να χρησιμοποιηθεί από έναν επαγγελματία για τη βελτιστοποίηση της απόδοσης της τηλεόρασης χρησιμοποιώντας ειδικά βίντεο.

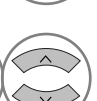
Η εικόνα που παρατίθεται ενδέχεται να είναι διαφορετική από την τηλεόρασή σας.

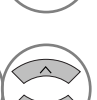

-   Επιλογή EIKONA.
-   Επιλογή Λειτουργία Cinema.
-   Επιλογή  Expert1 ή  Expert2.
-   Επιλογή Διαχειρ. Ειδικού.
-   Επιλογή επιθυμητής Πηγής.
-  Πραγματοποιήστε τις κατάλληλες ρυθμίσεις.

- Πατήστε το κουμπί MENU (ΜΕΝΟΥ) για να επιστρέψετε στην κανονική προβολή της τηλεόρασης.
- Πατήστε το κουμπί RETURN (ΕΠΑΝΑΦΟΡΑ) για να μεταβείτε στην προηγούμενη οθόνη μενού.

# ΕΛΕΓΧΟΣ ΕΙΚΟΝΑΣ

\* Η λειτουργία αυτή δεν είναι διαθέσιμη σε όλα τα μοντέλα.

Θερμ/σία χρώματος [Προηγμένος έλεγχος] (Θερμό/Μέσο/Ψυχρό)	<ul style="list-style-type: none"> <li>Επιλέξτε μία από τις τρεις αυτόματες ρυθμίσεις χρώματος. Κάντε ρύθμιση σε θερμό για να ενισχύσετε τα θερμότερα χρώματα όπως το κόκκινο ή κάντε ρύθμιση σε ψυχρό για να κάνετε πιο μπλε την εικόνα.</li> </ul>
Δυναμική αντίθεση (Off/Χαμηλό/Μέσο /Υψηλό)	<ul style="list-style-type: none"> <li>Προσαρμόζει την αντίθεση χρωμάτων για να τη διατηρήσει στο καλύτερο επίπεδο σύμφωνα με τη φωτεινότητα της οθόνης. Η εικόνα βελτιώνεται κάνοντας τα φωτεινά μέρη φωτεινότερα και τα σκούρα μέρη σκουρότερα.</li> </ul>
Δυναμικό χρώμα (Off/Χαμηλό/Υψηλό)	<ul style="list-style-type: none"> <li>Προσαρμόζει με τέτοιον τρόπο τα χρώματα ώστε να φαίνονται πιο ζωντανά, γεμάτα και διαυγή. Το χαρακτηριστικό αυτό ενισχύει τον χρωματικό τόνο, τον κορεσμό και τη φωτεινότητα ώστε να φαίνεται πιο ζωντανά το κόκκινο, το μπλε, το πράσινο και το λευκό.</li> </ul>
Μείωση θορύβου (Off/Χαμηλό/Μέσο/Υψηλό)	<ul style="list-style-type: none"> <li>Μειώνει τον θόρυβο της εικόνας χωρίς να γίνονται συμβιβασμοί στην ποιότητα εικόνας.</li> </ul>
Gamma (Χαμηλό/Μέσο/Υψηλό)	<ul style="list-style-type: none"> <li>Μπορείτε να προσαρμόσετε τη φωτεινότητα της σκούρας περιοχής και της περιοχής μέσου γκρι της εικόνας. <ul style="list-style-type: none"> <li>Χαμηλό : Κάνει πιο φωτεινή τη σκούρα περιοχή και την περιοχή μέσου γκρι της εικόνας.</li> <li>Μέσο:: Αποδίδει τα αρχικά επίπεδα της εικόνας.</li> <li>Υψηλό: Κάνει πιο σκούρα τη σκούρα περιοχή και την περιοχή μέσου γκρι της εικόνας.</li> </ul> </li> </ul>
Gamma (Χαμηλό/Μέσο/Υψηλό)	<ul style="list-style-type: none"> <li>Χαμηλό : Η εικόνα της οθόνης σκουραίνει.</li> <li>Υψηλό : Η εικόνα της οθόνης γίνεται πιο φωτεινή.</li> <li>Αυτόματο : Πραγματοποίηση του μαύρου επιπέδου της οθόνης και αυτόματη ρύθμιση σε Υψηλό ή Χαμηλό.</li> <li>Ρύθμιση του επιπέδου μαύρου της οθόνης σε κανονικά επίπεδα.</li> <li>Αυτή η λειτουργία χρησιμοποιείται στις παρακάτω καταστάσεις: AV (NTSC-M), HDMI ή Component .</li> </ul>
Eye Care (On/Off)	<p>*Το χαρακτηριστικό αυτό δεν είναι διαθέσιμο σε όλα τα μοντέλα.</p> <ul style="list-style-type: none"> <li>Ρυθμίστε τη φωτεινότητα της οθόνης για να μην γίνει πολύ φωτεινή η οθόνη. Εφαρμόζει ρεοστατική ρύθμιση σε πολύ φωτεινές εικόνες.</li> <li>Αυτό το χαρακτηριστικό είναι απενεργοποιημένο στο “Λειτουργία Cinema-Έντονο, Σινεμά, Έξυπνος αισθητήρας”.</li> </ul>
Real Cinema (On/Off)	<ul style="list-style-type: none"> <li>Μπορείτε να δείτε μια βιντεοταινία σαν να βρίσκεστε στο σινεμά, εξαλείφοντας τα σπασίματα στην εικόνα (judder motion).</li> <li>Χρησιμοποιήστε τη λειτουργία αυτή όποτε προβάλετε ταινίες.</li> <li>Αυτή η λειτουργία μπορεί να υλοποιηθεί όταν είναι ανενεργό το TruMotion.</li> </ul>
TruMotion 100Hz ή TruMotion 200Hz (Off/Χαμηλό/Υψηλό)	<p>* Το χαρακτηριστικό αυτό δεν είναι διαθέσιμο σε όλα τα μοντέλα.</p> <ul style="list-style-type: none"> <li>Υψηλό : Παρέχει ομαλότερη κίνηση της εικόνας</li> <li>Χαμηλό : Παρέχει ομαλή κίνηση της εικόνας. Χρησιμοποιήστε τη ρύθμιση αυτή για την τυπική χρήση.</li> <li>Off(Απενεργοποιημένο): Χρησιμοποιήστε τη ρύθμιση αυτή όταν οι ρυθμίσεις “Υψηλό” και “Χαμηλό” έχουν ως αποτέλεσμα τη δημιουργία θορύβου.</li> <li>Το TruMotion 100Hz μπορεί να μειώσει την αντίληψη της θολότητας σε σκηνές γρήγορης κίνησης εμφανίζοντας εκατό εικόνες ανά δευτερόλεπτο.</li> <li>Το TruMotion 200Hz εμφανίζει 200 σκηνές ανά δευτερόλεπτο συνδυάζοντας την προηγμένη τεχνολογία 100Hz με οπίσθιο φωτισμό σάρωσης.</li> <li>Η συγκεκριμένη τεχνολογία πιστοποιείται από τις Intertek και TV Rheinland.</li> <li>Χρησιμοποιείται για την εξασφάλιση βέλτιστης ποιότητας εικόνας χωρίς θάμπωμα ή τρεμπαιγμα στην κίνηση, όταν εισαγάγτ μια γρήγορη εικόνα ή μια πηγή φιλμ.</li> <li>Το χαρακτηριστικό αυτό είναι απενεργοποιημένο στις λειτουργίες RGB-PC και HDMI-PC.</li> <li>Αν ενεργοποιήσετε το “TruMotion 100Hz ή TruMotion 200Hz”, ενδέχεται να εμφανιστεί θόρυβος στην οθόνη. Αν συμβεί αυτό θέστε το “TruMotion 100Hz ή TruMotion 200Hz” στη θέση “Off” (Απενεργοποιημένο).</li> </ul>





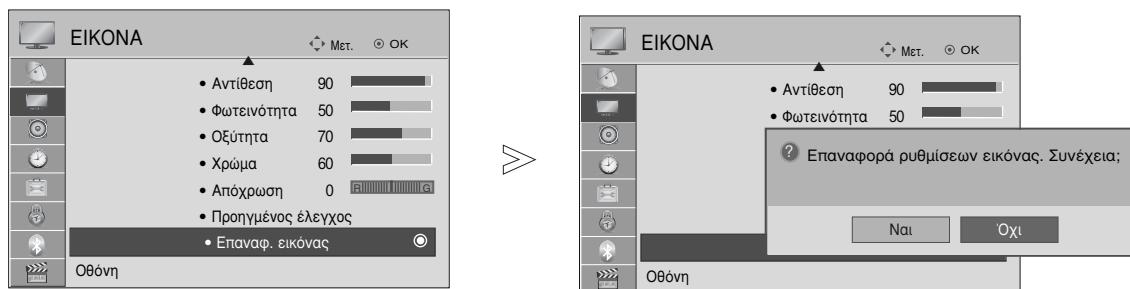

Χρωματική κλίμακα (Ευρή/Κανονική)	<ul style="list-style-type: none"> <li>• Κανονική: Λειτουργία αναπαραγωγής του αρχικού χρώματος σύμφωνα με το πρότυπο του σήματος εισόδου ανεξάρτητα από τα χαρακτηριστικά της οθόνης.play.</li> <li>• Ευρή: Λειτουργία χρήσης και ρύθμισης της πλούσιας περιοχής χρώματος της οθόνης.</li> <li>■ Μεγιστοποίηση της χρήσης της περιοχής χρώματος που μπορεί να εκφραστεί.</li> </ul>
Βελτίωση εικόνας (Off/Χαμηλό/Υψηλό)	<ul style="list-style-type: none"> <li>■ Δείχνει πιο καθαρά και έντονα, αλλά φυσικά, τις γωνίες της εικόνας.</li> <li>■ Αυτή η λειτουργία είναι απενεργοποιημένη στο "Picture Mode-Vivid, Cinema" (Λειτουργία Ζωντανής Εικόνας, Σινεμά).</li> </ul>
xvYCC (Αυτόματο/off/on)	<p>* Το χαρακτηριστικό αυτό δεν είναι διαθέσιμο σε όλα τα μοντέλα.</p> <ul style="list-style-type: none"> <li>■ Αυτή είναι η λειτουργία για την απόδοση πλουσιότερου χρώματος.</li> <li>■ Αυτή η λειτουργία είναι ενεργοποιημένη στο "Λειτουργία Cinema - Σινεμά, Expert" όταν εισάγεται το σήμα xvYCC μέσω του HDMI.</li> </ul>
OPC (On/Off)	<p>* Το χαρακτηριστικό αυτό δεν είναι διαθέσιμο σε όλα τα μοντέλα.</p> <ul style="list-style-type: none"> <li>■ Όπως με την τεχνολογία μείωσης της κατανάλωσης ρεύματος διατηρώντας ταυτόχρονα την ίδια φωτεινότητα, αυτό μειώνει την κατανάλωση ρεύματος και βελτιώνει την αντίθεση.</li> </ul>
Πρότυπο χρώματος (SD/HD)	<ul style="list-style-type: none"> <li>■ Μετατρέπει το χρώμα ενός διαφορετικού βίντεο σε χρώμα HD. Αυτή η λειτουργία είναι ρυθμισμένη για μορφή χρώματος βίντεο SD (BT-601) και HD (BT-709).</li> </ul>
Επαγγελματικό μοτίβο (Off/Expert1/Expert2)	<ul style="list-style-type: none"> <li>■ Αυτό είναι το αναγκαίο μοτίβο για εξειδικευμένη ρύθμιση.</li> <li>■ Αυτή η λειτουργία είναι ενεργοποιημένη στο "Λειτουργία Cinema - Expert" όταν παρακολουθείτε DTV.</li> </ul>
Φίλτρο χρώματος (Off/Κόκκινο/Πράσινο/ Μπλε)	<ul style="list-style-type: none"> <li>■ Αυτή είναι η λειτουργία φιλτραρίσματος των συγκεκριμένων χρωμάτων του βίντεο.</li> </ul> <p>Μπορείτε να χρησιμοποιήσετε το φίλτρο RGB για να ρυθμίσετε με ακρίβεια τον κορεσμό του χρώματος και τον χρωματικό τόνο.</p>
Θερμ/σία χρώματος [Διαχειρ. Ειδικού] (Μέσο/Θερμό/Ψυχρό)	<ul style="list-style-type: none"> <li>■ Αυτή είναι η λειτουργία ρύθμισης του συνολικού χρώματος της οθόνης στην αίσθηση που θέλετε.</li> </ul> <p>a. • Μέθοδος: 2 σημεία</p> <ul style="list-style-type: none"> <li>• Μοτίβο: Εσωτερικά, Εξωτερικά</li> <li>• Red/Green/Blue Contrast, Red/Green/Blue Brightness (Αντίθεση Κόκκινου/Πράσινου/Μπλε, Φωτεινότητα Κόκκινου/Πράσινου/Μπλε): Το εύρος προσαρμογής είναι -50 ~ +50.</li> </ul> <p>b. • Μέθοδος: 10 σημεία IRE</p> <ul style="list-style-type: none"> <li>• Μοτίβο: Εσωτερικά / Εξωτερικά</li> <li>• Το IRE (Institute of Radio Engineers) είναι η μονάδα εμφάνισης του μεγέθους του σήματος βίντεο και μπορεί να ρυθμιστεί μεταξύ 10, 20, 30 - 100. Μπορείτε να ρυθμίσετε το Κόκκινο, το Πράσινο ή το Μπλε ανάλογα με την κάθε ρύθμιση.</li> <li>• Φωτεινότητα: Αυτή η λειτουργία εμφανίζει υπολογισμένη τιμή φωτεινότητας για 2.2 gamma. Μπορείτε να εισάγετε την τιμή φωτεινότητας που θέλετε έως 100 IRE, κατόπιν η επιδιωκόμενη τιμή φωτεινότητας για 2.2 θα εμφανίζεται κάθε 10 βήματα από 10 IRE έως 90 IRE.</li> <li>• Red/Green/Blue (Κόκκινο/Πράσινο/Μπλε): Το εύρος προσαρμογής είναι -50 ~ +50.</li> </ul>
Σύστημα διαχείρισης χρωμάτων	<ul style="list-style-type: none"> <li>■ Επειδή το εργαλείο που χρησιμοποιείται από ειδικούς για την υλοποίηση ρυθμίσεων χρησιμοποιεί δοκιμαστικά μοτίβα, αυτό δεν επηρεάζει τα άλλα χρώματα αλλά μπορεί να χρησιμοποιηθεί για την επιλεκτική ρύθμιση των 6 περιοχών χρώματος (Red/Green/Blue/Cyan/Magenta/Yellow) (Κόκκινο/Πράσινο/Μπλε/Κυανό/Ματζέντα/Κίτρινο).</li> </ul> <p>Η χρωματική διαφορά μπορεί να μην είναι διακριτή ακόμα και όταν κάνετε τις ρυθμίσεις για το γενικό βίντεο.</p> <ul style="list-style-type: none"> <li>■ Ρυθμίζει το Red/Green/Blue/Yellow/Cyan/Magenta (Κόκκινο/Πράσινο/Μπλε/Κίτρινο/Κυανό/Ματζέντα).</li> <li>• Χρώμα Red/Green/Blue/Yellow/Cyan, Magenta (Κόκκινο/Πράσινο/Μπλε/Κίτρινο/Κυανό, Ματζέντα). Το εύρος ρύθμισης είναι -30 ~ +30.</li> <li>• Απόχρωση Red/Green/Blue/Yellow/Cyan/Magenta (Κόκκινο/Πράσινο/Μπλε/Κίτρινο/Κυανό/Ματζέντα): Το εύρος ρύθμισης είναι -30 ~ +30.</li> <li>■ Αυτό το χαρακτηριστικό είναι απενεργοποιημένο στη λειτουργία RGB-PC και HDMI (PC).</li> </ul>

# ΕΛΕΓΧΟΣ ΕΙΚΟΝΑΣ

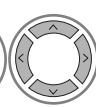
## ΕΠΑΝΑΦΟΡΑ ΕΙΚΟΝΑΣ

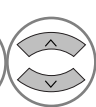
Επαναφορά των προεπιλεγμένων εργοστασιακών ρυθμίσεων για τις επιλεγμένες καταστάσεις λειτουργίας εικόνας.



- 1   Επιλογή ΕΙΚΟΝΑ.
- 2   Επιλογή Επαναφ. εικόνας.
- 3   Επιλέξτε Ναι ή Όχι.
- 4  Επαναφορά της τιμής που έχει οριστεί.

- Πατήστε το κουμπί MENU (MENOY) για να επιστρέψετε στην κανονική προβολή της τηλεόρασης.
- Πατήστε το κουμπί RETURN (ΕΠΑΝΑΦΟΡΑ) για να μεταβείτε στην προηγούμενη οθόνη μενού.



# ΕΝΔΕΙΞΗ ΛΕΙΤΟΥΡΓΙΑΣ

Βοηθά να ρυθμίσετε τη φωτεινότητα κινούμενης LED όταν ενεργοποιείται το ρεύμα.

Ενδειξη Αναμον.



Καθορίζει αν θα τίθεται η ενδεικτική λυχνία στο μπροστινό μέρος της τηλεόρασης σε On ή Off (Ανενεργό ή Ενεργό) στη λειτουργία αναμονής.

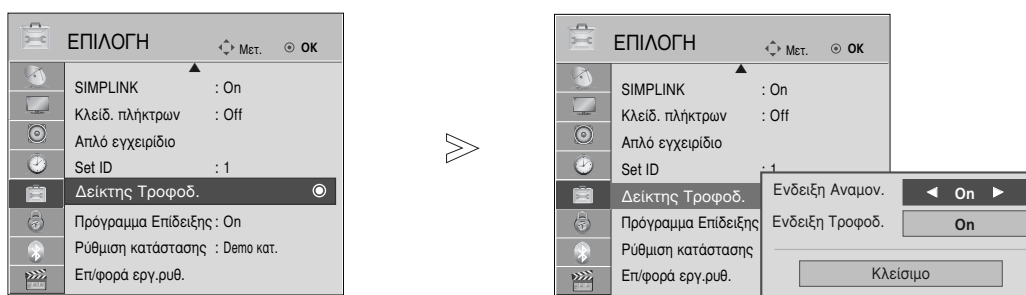

Ενδειξη Τροφοδ.

Καθορίζει αν θα τίθεται η ενδεικτική λυχνία στο μπροστινό μέρος της τηλεόρασης σε On ή Off (Ανενεργό ή Ενεργό) κατά την ενεργοποίηση του ρεύματος.



1   Επιλογή ΕΠΙΛΟΓΕΣ.

2   Επιλογή Δείκτης Τροφοδ.

3   Επιλογή Ενδειξη Αναμον. ή Ενδειξη Τροφοδ..

4  Επιλογή επιθυμητής Πηγής.

- Πατήστε το κουμπί MENU (MENOY) για να επιστρέψετε στην κανονική προβολή της τηλεόρασης.
- Πατήστε το κουμπί RETURN (ΕΠΑΝΑΦΟΡΑ) για να μεταβείτε στην προηγούμενη οθόνη μενού.

# ΕΛΕΓΧΟΣ ΕΙΚΟΝΑΣ

## Λειτουργία επίδειξης

Εμφανίζει την παρουσίαση για τη διευκρίνιση των διάφορων λογότυπων αυτής της τηλεόρασης.

Δεν είναι δυνατή η χρήση του Πρόγραμμα Επίδειξης στη λειτουργία Οικιακή χρήση.

Στη λειτουργία Demo καταστήματος, το Πρόγραμμα Επίδειξης τίθεται αυτόματα σε On (Ενεργό).

Μόλις το Πρόγραμμα Επίδειξης ρυθμιστεί σε Off (Ανενεργό) στο Demo κατ. , το Πρόγραμμα Επίδειξης δεν εκτελείται και μηδενίζεται μόνο η οθόνη.

Η οθόνη μηδενίζεται αυτόματα μετά από 5 λεπτά στη λειτουργία Demo (Επίδειξη).

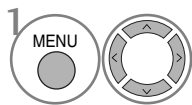
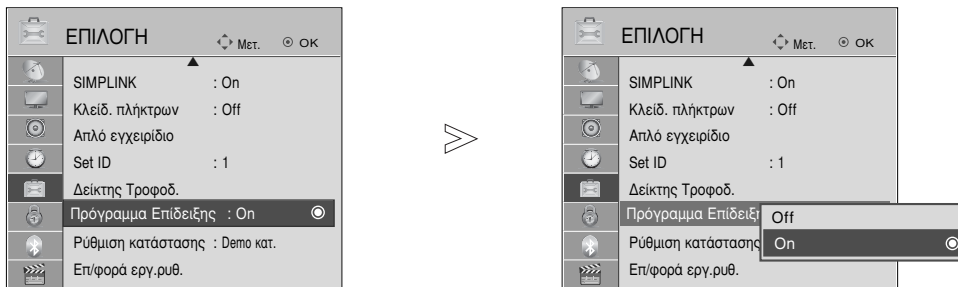

Επιλογή ΕΠΙΛΟΓΕΣ.

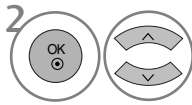

Επιλογή της λειτουργίας Πρόγραμμα Επίδειξης.

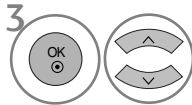

Επιλέξτε το On (Ενεργό) για να εμφανίσετε τα διάφορα λογότυπα της τηλεόρασης.

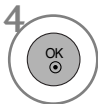

Επιστρέψτε στην παρακολούθηση τηλεόρασης.

Εάν θέλετε να σταματήσετε την επίδειξη, πατήστε οποιοδήποτε κουμπί. (εκτός από το κουμπί MUTE,  + , - (ΣΙΓΑΣΗ))







- Πατήστε το κουμπί MENU (ΜΕΝΟΥ) για να επιστρέψετε στην κανονική προβολή της τηλεόρασης.
- Πατήστε το κουμπί RETURN (ΕΠΑΝΑΦΟΡΑ) για να μεταβείτε στην προηγούμενη οθόνη μενού.

# Ρύθμιση λειτουργίας

Συνιστάται η ρύθμιση της τηλεόρασης σε κατάσταση λειτουργίας “Οικιακή χρήση” για την βέλτιστη εικόνα στο περιβάλλον του σπιτιού σας.

Η κατάσταση λειτουργίας “Demo καταστήματος” είναι μια προαιρετική ρύθμιση για την προβολή σε καταστήματα.



- 1   Επιλογή ΕΠΙΛΟΓΕΣ.
- 2   Επιλέξτε Ρύθμιση κατάστασης.
- 3   Επιλέξτε Demo κατ. ή Οικιακή χρήση.
- 4  Αποθήκευση.

- Πατήστε το κουμπί MENU (MENOY) για να επιστρέψετε στην κανονική προβολή της τηλεόρασης.
- Πατήστε το κουμπί RETURN (ΕΠΑΝΑΦΟΡΑ) για να μεταβείτε στην προηγούμενη οθόνη μενού.

# ΣΤΟΙΧΕΙΟ ΕΛΕΓΧΟΥ ΗΧΟΥ ΚΑΙ ΓΛΩΣΣΑΣ

## ΣΥΣΤΗΜΑ ΑΥΤΟΜΑΤΗΣ ΕΝΤΑΣΗΣ ΗΧΟΥ

Το σύστημα Κατάσταση Ήχου (Αυτόματη ένταση ήχου) διατηρεί μια ομοιόμορφη ένταση ήχου ακόμα και όταν αλλάζετε κανάλια.

Επειδή κάθε σταθμός εκπομπής έχει τις δικές του συνθήκες σήματος, η ρύθμιση του ήχου ενδεχομένως να απαιτείται κάθε φορά που αλλάζετε κανάλι. Το χαρακτηριστικό αυτό επιτρέπει στους χρήστες να απολαμβάνουν σταθερά επίπεδα ήχου κάνοντας αυτόματες ρυθμίσεις για κάθε πρόγραμμα.

Εάν η ποιότητα ή η ένταση του ήχου δεν βρίσκεται στο επίπεδο που επιθυμείτε, προτείνουμε να χρησιμοποιήσετε ένα ανεξάρτητο ηχοσύστημα home cinema ή ενισχυτή για να τα προσαρμόσετε στις διάφορες συνθήκες περιβάλλοντος.

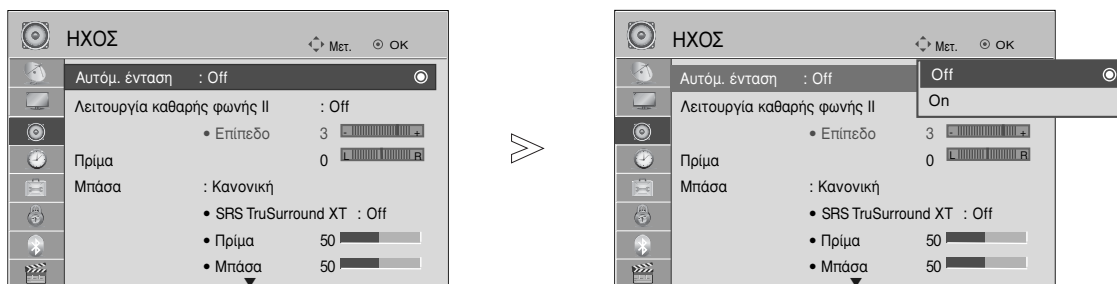

1 MENU (MENU) Επιλογή ΗΧΟΣ.

2 OK (OK) Επιλογή Αυτόμ. ένταση.

3 OK (OK) Επιλογή On ή Off.



- Πατήστε το κουμπί MENU (ΜΕΝΟΥ) για να επιστρέψετε στην κανονική προβολή της τηλεόρασης.
- Πατήστε το κουμπί RETURN (ΕΠΑΝΑΦΟΡΑ) για να μεταβείτε στην προηγούμενη οθόνη μενού.

## ΚΑΘΑΡΗ ΑΠΟΔΟΣΗ ΔΙΑΛΟΓΩΝ II

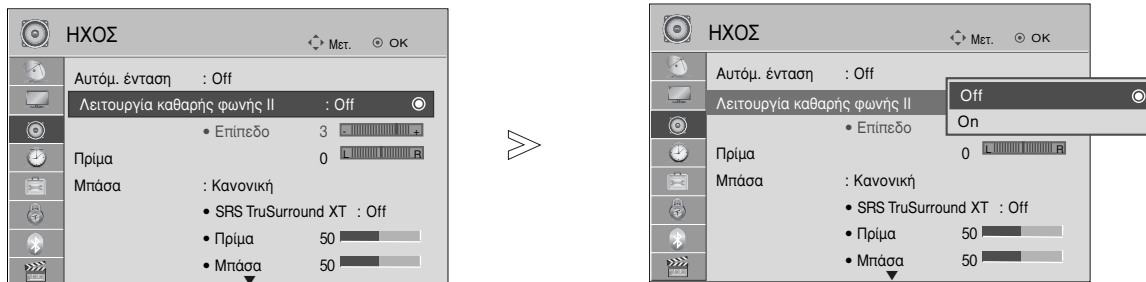
Διαφοροποιώντας το εύρος ήχου της ανθρώπινης φωνής, οι χρήστες μπορούν να απολαύσουν ακόμα πιο καθαρή απόδοση διαλόγων.



1   Επιλογή ΗΧΟΣ.

2   Επιλογή Λειτουργία Καθαρής φωνής II.

3   Επιλογή On ή Off.

- Εάν επιλέξετε "On" (Ενεργό) για Λειτουργία Καθαρής φωνής II, το χαρακτηριστικό SRS TruSurround XT δεν θα λειτουργεί.
- Επιλέξτε επίπεδα από "-6" έως "+6".

Ρύθμιση για επίπεδο Clear Voice (Διαυγής Φωνή) επιλέγοντας το On (Ενεργό)

4   Επιλέξτε Επίπεδο.

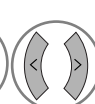
5   Πραγματοποιήστε την επιθυμητή ρύθμιση.

- Πατήστε το κουμπί MENU (ΜΕΝΟΥ) για να επιστρέψετε στην κανονική προβολή της τηλεόρασης.
- Πατήστε το κουμπί RETURN (ΕΠΑΝΑΦΟΡΑ) για να μεταβείτε στην προηγούμενη οθόνη μενού.

# ΣΤΟΙΧΕΙΟ ΕΛΕΓΧΟΥ ΗΧΟΥ ΚΑΙ ΓΛΩΣΣΑΣ

## ΠΡΟΕΠΙΛΕΓΜΕΝΕΣ ΡΥΘΜΙΣΕΙΣ ΗΧΟΥ-ΛΕΙΤΟΥΡΓΙΑ ΗΧΟΣ

Μπορείτε να επιλέξετε τις επιθυμητές ρυθμίσεις ήχου: Κανονική, Μουσική, Σινεμά, Αθλητισμός και Παιχνίδι και μπορείτε επίσης να ρυθμίσετε τα πρίμα και τα μπάσα.

Η λειτουργία Ήχος σας δίνει τη δυνατότητα να απολαμβάνετε τον καλύτερο δυνατό ήχο χωρίς ειδικές ρυθμίσεις, αφού η τηλεόραση ρυθμίζει τις ανάλογες επιλογές ήχου με βάση το περιεχόμενο του προγράμματος.

Οι προκαθορισμένες εργοστασιακές ρυθμίσεις για την βέλτιστη ποιότητα ήχου είναι η Πρότυπη Μουσική, Κινηματογράφος, Σπορ και Παιχνίδι.

Κανονική	Προσφέρει ήχο τυποποιημένης ποιότητας.
Μουσική	Βελτιστοποιεί τον ήχο για να ακούτε μουσική.
Σινεμά	Βελτιστοποιεί τον ήχο για την παρακολούθηση ταινιών.
Αθλητισμός	Βελτιστοποιεί τον ήχο για την παρακολούθηση αθλητικών γεγονότων.
Παιχνίδι	Βελτιστοποιεί τον ήχο για την αναπαραγωγή παιχνιδιών.

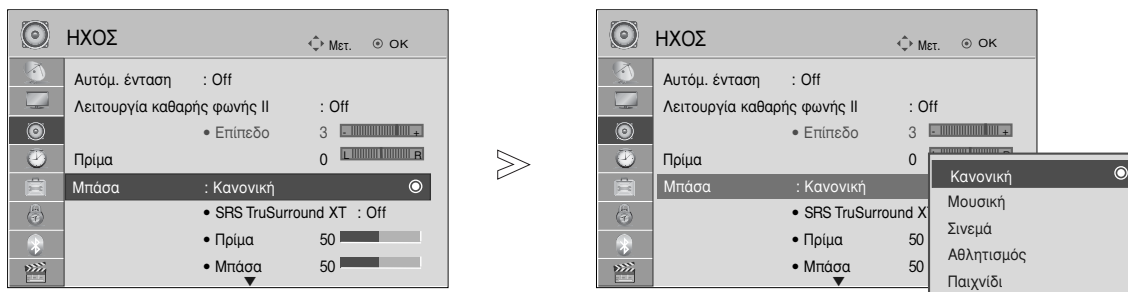

1 MENU Επιλογή ΗΧΟΣ.

2 OK Επιλογή Μπάσα.

3 OK Επιλογή Κανονική, Μουσική, Σινεμά, Αθλητισμός ή Παιχνίδι.

• Μπορείτε, επίσης, να ρυθμίσετε το Μπάσα στο Q. Menu (Γρήγορο μενού).

- Πατήστε το κουμπί MENU (ΜΕΝΟΥ) για να επιστρέψετε στην κανονική προβολή της τηλεόρασης.
- Πατήστε το κουμπί RETURN (ΕΠΑΝΑΦΟΡΑ) για να μεταβείτε στην προηγούμενη οθόνη μενού.

# ΠΡΟΣΑΡΜΟΓΗ ΡΥΘΜΙΣΕΩΝ ΗΧΟΥ – ΛΕΙΤΟΥΡΓΙΑ ΧΡΗΣΤΗΣ

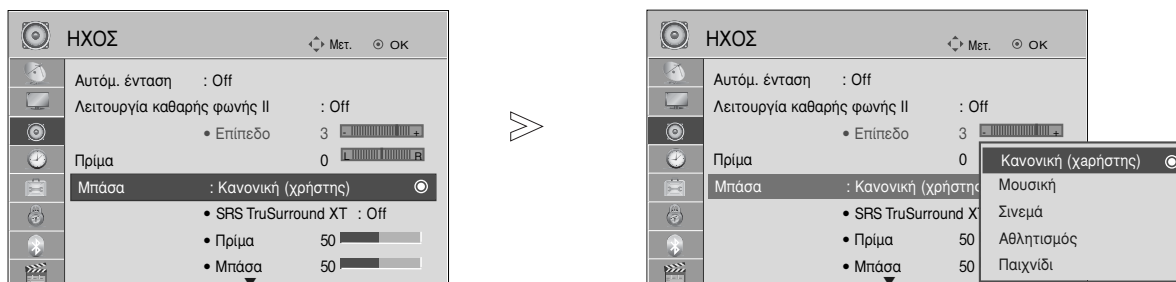

1 Επιλογή ΗΧΟΣ.

2 Επιλογή Μπάσα.

3 Επιλογή Κανονική, Μουσική, Σινεμά, Αθλητισμός ή Παιχνίδι.

4 Επιλέξτε Πρίμα, Μπάσα.

5 Ρύθμιση της επιθυμητής στάθμης έντασης του ήχου.

- Πατήστε το κουμπί MENU (ΜΕΝΟΥ) για να επιστρέψετε στην κανονική προβολή της τηλεόρασης.
- Πατήστε το κουμπί RETURN (ΕΠΑΝΑΦΟΡΑ) για να μεταβείτε στην προηγούμενη οθόνη μενού.

## SRS TRUSURROUND XT

Κάντε αυτήν την επιλογή για ρεαλιστικό ήχο.

1 Επιλογή ΗΧΟΣ.

2 Επιλογή SRS TruSurround XT.

3 Επιλογή On ή Off.

• SRS TruSurround XT : Το TruSurround XT είναι μία πατενταρισμένη τεχνολογία SRS που λύνει το πρόβλημα αναπαραγωγής περιεχομένου 5.1 καναλιών από δύο ηχεία.

- Πατήστε το κουμπί MENU (ΜΕΝΟΥ) για να επιστρέψετε στην κανονική προβολή της τηλεόρασης.
- Πατήστε το κουμπί RETURN (ΕΠΑΝΑΦΟΡΑ) για να μεταβείτε στην προηγούμενη οθόνη μενού.

▶ είναι εμπορικό σήμα της SRS Labs, Inc.

▶ Η τεχνολογία TruSurround XT είναι ενσωματωμένη κατόπιν αδείας της SRS Labs, Inc.

# ΣΤΟΙΧΕΙΟ ΕΛΕΓΧΟΥ ΗΧΟΥ ΚΑΙ ΓΛΩΣΣΑΣ

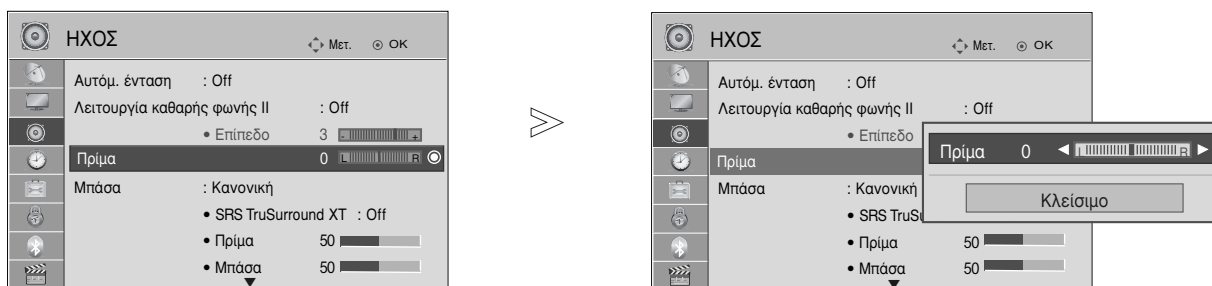

## ισορροπία

Μπορείτε να ρυθμίσετε την εξισορρόπηση του ήχου του ηχείου στα επίπεδα που επιθυμείτε.



1   Επιλογή ΗΧΟΣ.

2   Επιλογή Πρίμα.

3   Πραγματοποιήστε την επιθυμητή ρύθμιση.

- Πατήστε το κουμπί MENU (ΜΕΝΟΥ) για να επιστρέψετε στην κανονική προβολή της τηλεόρασης.
- Πατήστε το κουμπί RETURN (ΕΠΑΝΑΦΟΡΑ) για να μεταβείτε στην προηγούμενη οθόνη μενού.







## ΡΥΘΜΙΣΗ ΗΧΕΙΩΝ ΤΗΛΕΟΡΑΣΗΣ ΜΕ ΕΠΙΛΟΓΗ ΟΝ/OFF (ΕΝΕΡΓΟΠΟΙΗΣΗ/ ΑΠΕΝΕΡΓΟΠΟΙΗΣΗ)

Μπορείτε να ρυθμίσετε την κατάσταση των εσωτερικών ηχείων.

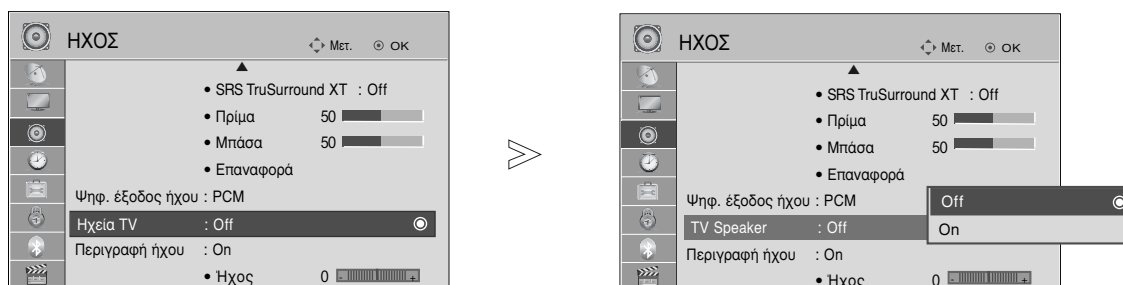
Στην κατάσταση λειτουργίας AV1, AV2, AV3(εκτός από το 42/47SL9\*\*\*), COMPONENT, RGB και HDMI1 η έξοδος των ηχείων της τηλεόρασης μπορεί να πραγματοποιείται ακόμη και αν δεν υπάρχει σήμα βίντεο.

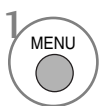
Αν θέλετε να χρησιμοποιήσετε το εξωτερικό στερεοφωνικό σας σύστημα, απενεργοποιήστε τα εσωτερικά ηχεία της τηλεόρασης.

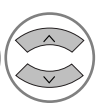
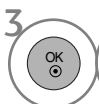

-   Επιλογή ΗΧΟΣ.
-   Επιλογή Ηχεία TV.
-   Επιλογή On ή Off.

- Πατήστε το κουμπί MENU (ΜΕΝΟΥ) για να επιστρέψετε στην κανονική προβολή της τηλεόρασης.
- Πατήστε το κουμπί RETURN (ΕΠΑΝΑΦΟΡΑ) για να μεταβείτε στην προηγούμενη οθόνη μενού.

### ! Σημειώσεις

- ▶ Όταν το ηχείο της τηλεόρασης είναι απενεργοποιημένο ενώ το Simplink home theater βρίσκεται σε λειτουργία, ο ήχος μεταβαίνει αυτόματα στο ηχείο του Home theater, αλλά όταν το ηχείο τηλεόρασης είναι ενεργοποιημένο, η έξοδος του ήχου γίνεται από το ηχείο της τηλεόρασης.
- ▶ Κάποια μενού στη λειτουργία AUDIO δεν είναι διαθέσιμα όταν η λειτουργία των TV Speaker(μεγαφώνων της τηλεόρασης) είναι απενεργοποιημένη.

# ΣΤΟΙΧΕΙΟ ΕΛΕΓΧΟΥ ΗΧΟΥ ΚΑΙ ΓΛΩΣΣΑΣ



## DTV Ρύθμιση ήχου (ΜΟΝΟ ΣΤΗΝ ΨΗΦΙΑΚΗ ΚΑΤΑΣΤΑΣΗ ΛΕΙΤΟΥΡΓΙΑΣ)

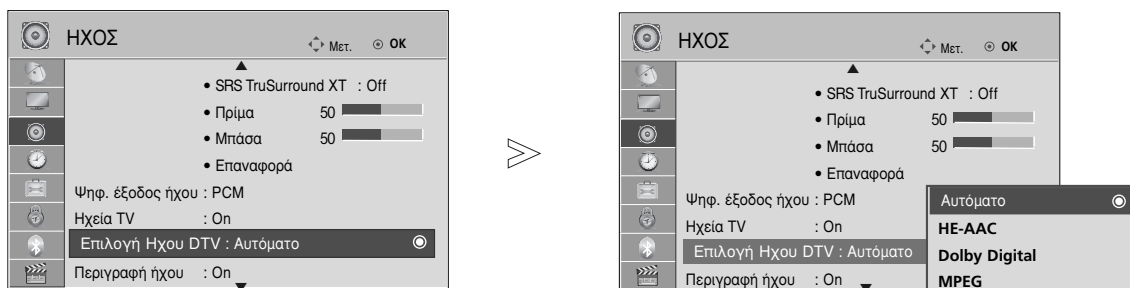

(Το μενού αυτό είναι διαθέσιμο μόνο στη Σουηδία)

Όταν υπάρχουν διαφορετικοί τύποι ήχου σε ένα σήμα εισόδου, η λειτουργία αυτή σας επιτρέπει να επιλέξετε τον τύπο ήχου που επιθυμείτε.



1   Επιλογή ΗΧΟΣ.

2   Επιλέξτε Επιλογή Ηχου DTV.

3   Επιλέξτε Αυτόματο, HE-AAC, Dolby Digital ή MPEG.

- Πατήστε το κουμπί MENU (ΜΕΝΟΥ) για να επιστρέψετε στην κανονική προβολή της τηλεόρασης.
- Πατήστε το κουμπί RETURN (ΕΠΑΝΑΦΟΡΑ) για να μεταβείτε στην προηγούμενη οθόνη μενού.

- **Αυτόματο:** Αυτόματη εμφάνιση ενδείξεων με την ακόλουθη σειρά **HE-AAC > Dolby Digital > MPEG**.
- **HE-AAC, Dolby Digital, MPEG:** Επιτρέπει στους χρήστες να επιλέξουν τον τύπο ήχου που επιθυμούν. Εάν έχει επιλεγεί η λειτουργία MPEG, εμφανίζεται πάντα η ένδειξη λειτουργίας MPEG. Εάν δεν υποστηρίζεται η λειτουργία MPEG, δυνατότητα επιλογής με τη σειρά HE-AAC και Dolby Digital.
- ανατρέξτε στη σελ. 91 (Επιλογή γλώσσας ήχου)

## ΕΠΙΛΟΓΗ ΕΞΟΔΟΥ ΨΗΦΙΑΚΟΥ ΗΧΟΥ

Η λειτουργία αυτή σας επιτρέπει να επιλέξετε την έξοδο ψηφιακού ήχου που προτιμάτε.





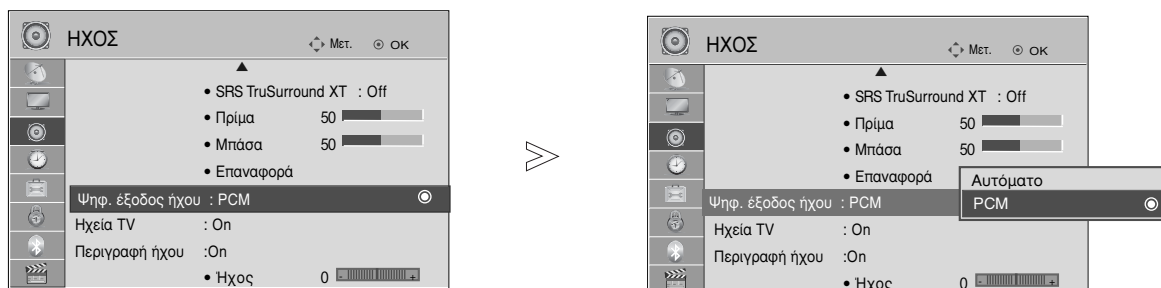

Η συσκευή μπορεί να εκπέμπει Dolby Digital ήχο μόνο σε κανάλι που μεταδίδει Dolby Digital ήχο.

Όταν υπάρχει Dolby digital, η επιλογή Auto (Αυτόματα) στο μενού Digital Audio Out (Ψηφιακή Έξοδος Ήχου) θα ρυθμίσει την έξοδο SPDIF(Sony Philips Digital InterFace) σε Dolby Digital.

Εάν έχετε επιλέξει Auto (Αυτόματα) στο μενού εξόδου ψηφιακού ήχου όταν δεν υπάρχει dolby digital, η έξοδος SPDIF θα είναι PCM (Pulse-code modulation).

Ακόμα και αν έχετε ρυθμίσει αμφότερες τις γλώσσες Dolby Digital και Audio σε κανάλι που μεταδίδει ήχο Dolby Digital, αναπαράγεται μόνο ο ήχος Dolby Digital.



- 1   Επιλογή ΗΧΟΣ.
- 2   Επιλογή Ψηφ. έξοδος ήχου.
- 3   Επιλογή Αυτόματο ή PCM.

**DOLBY**  
DIGITAL PLUS

Κατασκευάστηκε με την άδεια της Dolby Laboratories. Η ονομασία "Dolby" και το σύμβολο διπλού "D" αποτελούν εμπορικά σήματα της Dolby Laboratories.

- Υπάρχει πιθανότητα ενώ βρίσκεστε στη λειτουργία HDMI, ορισμένες συσκευές αναπαραγωγής να μην παράγουν ήχο SPDIF. Τη στιγμή αυτή, ορίστε την έξοδο του ψηφιακού ήχου της συσκευής αναπαραγωγής σε PCM. (Στο HDMI, δεν υποστηρίζεται το Dolby Digital Plus).

Στοιχείο	Είσοδος Ήχου	Ψηφιακή Έξοδος Ήχου
Αυτόματα (Ηχεία Ενεργά)	MPEG DD DD+ HE-AAC	PCM DD DD PCM
Αυτόματα (Ηχεία Ανενεργά)	MPEG DD DD+ HE-AAC	PCM DD DD DD
PCM	PCM	PCM





- Πατήστε το κουμπί MENU (ΜΕΝΟΥ) για να επιστρέψετε στην κανονική προβολή της τηλεόρασης.
- Πατήστε το κουμπί RETURN (ΕΠΑΝΑΦΟΡΑ) για να μεταβείτε στην προηγούμενη οθόνη μενού.

# ΣΤΟΙΧΕΙΟ ΕΛΕΓΧΟΥ ΗΧΟΥ ΚΑΙ ΓΛΩΣΣΑΣ

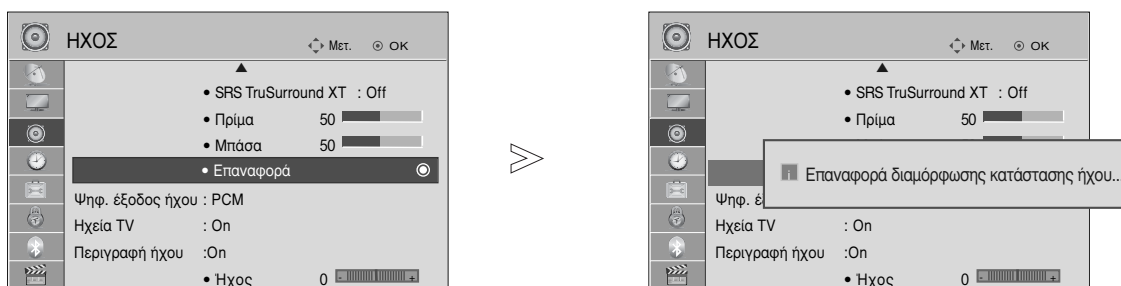
## ΕΠΑΝΑΦΟΡΑ ΡΥΘΜΙΣΕΩΝ ΗΧΟΥ

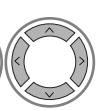
Επαναφορά των προεπιλεγμένων εργοστασιακών ρυθμίσεων για την επιλεγμένη κατάσταση λειτουργίας ήχου.

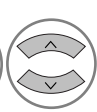

- 1   Επιλογή ΗΧΟΣ.
- 2   Επιλογή Επαναφορά.
- 3  Επαναφορά της τιμής που έχει οριστεί.

- Πατήστε το κουμπί MENU (ΜΕΝΟΥ) για να επιστρέψετε στην κανονική προβολή της τηλεόρασης.
- Πατήστε το κουμπί RETURN (ΕΠΑΝΑΦΟΡΑ) για να μεταβείτε στην προηγούμενη οθόνη μενού.

## Περιγραφή ήχου (ΜΟΝΟ ΣΤΗΝ ΨΗΦΙΑΚΗ ΚΑΤΑΣΤΑΣΗ ΛΕΙΤΟΥΡΓΙΑΣ)

Αυτή η λειτουργία προορίζεται για τους τυφλούς και παρέχει επεξηγηματική ακουστική περιγραφή της τρέχουσας κατάστασης σε ένα τηλεοπτικό πρόγραμμα εκτός από το βασικό ήχο.

Όταν επιλέγεται το στοιχείο Audio Description On (Ακουστική περιγραφή Ενεργή), παρέχεται ο βασικός ήχος και η ακουστική περιγραφή για τα προγράμματα που περιλαμβάνουν ακουστική περιγραφή.

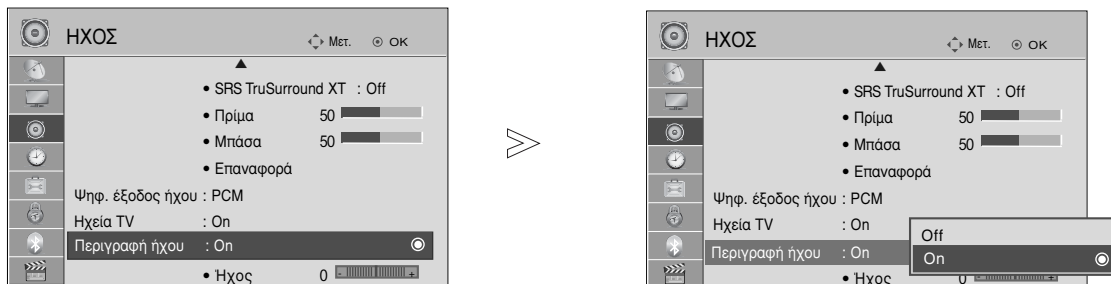

1   Επιλογή ΗΧΟΣ.

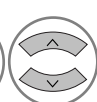
2   Επιλέξτε Περιγραφή ήχου.

3   Επιλογή On ή Off.

Ρύθμιση για το Περιγραφή ήχου Volume (Ένταση Ακουστικής περιγραφής) επιλέγοντας On (Ενεργό)

4   Επιλέξτε Ήχος.

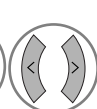
5   Πραγματοποιήστε την επιθυμητή ρύθμιση.

- Πατήστε το κουμπί MENU (ΜΕΝΟΥ) για να επιστρέψετε στην κανονική προβολή της τηλεόρασης.
- Πατήστε το κουμπί RETURN (ΕΠΑΝΑΦΟΡΑ) για να μεταβείτε στην προηγούμενη οθόνη μενού.

# ΣΤΟΙΧΕΙΟ ΕΛΕΓΧΟΥ ΗΧΟΥ ΚΑΙ ΓΛΩΣΣΑΣ

I/II

## Στερεοφωνική/ Δίγλωσση λήψη (Μόνο σε αναλογική κατάσταση λειτουργίας)

Κατά την επιλογή ενός προγράμματος, εμφανίζονται ηχητικές πληροφορίες για το σταθμό αυτό μαζί με τον αριθμό του προγράμματος και το όνομα του σταθμού.

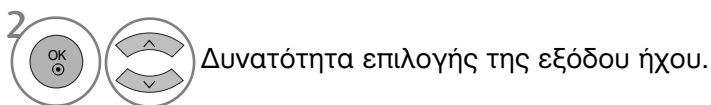

Εκπομπή	Μήνυμα οθόνης
Μονοφωνική	MONO
Στερεοφωνική	STEREO
Δίγλωσση	DUAL I, DUAL II, DUAL I+II

- **Επιλογή μονοφωνικού ήχου**  
Αν στη στερεοφωνική λήψη το στερεοφωνικό σήμα δεν είναι ισχυρό, μπορείτε να επιλέξετε τη μονοφωνική λήψη. Στη μονοφωνική λήψη, η ευκρίνεια του ήχου βελτιώνεται.
- **Επιλογή γλώσσας για δίγλωσσες εκπομπές**  
Αν το πρόγραμμα λαμβάνεται σε δύο γλώσσες (dual language), μπορείτε να αλλάξετε σε DUAL I, DUAL II ή DUAL I+II.

**DUAL I** οδηγεί την πρωτεύουσα γλώσσα στα ηχεία.  
**DUAL II** οδηγεί την δευτερεύουσα γλώσσα στα ηχεία.  
**DUAL I+II** οδηγεί μία γλώσσα σε κάθε ηχείο.

## Λήψη NICAM (Μόνο σε αναλογική κατάσταση λειτουργίας)

Εάν η συσκευή σας είναι εφοδιασμένη με δέκτη για λήψη NICAM μπορείτε να λάβετε ψηφιακό ήχο υψηλής ποιότητας NICAM.

Η έξοδος ήχου μπορεί να επιλεγεί σύμφωνα με τον τύπο της μετάδοσης που λαμβάνεται.

- 
- 1 Όταν λαμβάνεται μονοφωνικός ήχος NICAM, μπορείτε να επιλέξετε NICAM MONO ή FM MONO.

---

  - 2 Όταν λαμβάνεται στερεοφωνικός ήχος NICAM, μπορείτε να επιλέξετε NICAM STEREO ή FM MONO. Εάν το στερεοφωνικό σήμα είναι ασθενές, επιλέξτε FM MONO.

---

  - 3 Όταν λαμβάνεται ήχος NICAM dual (Δίγλωσσος NICAM), μπορείτε να επιλέξετε NICAM DUAL I, NICAM DUAL II ή NICAM DUAL I+II ή FM MONO.
- 

## Επιλογή εξόδου ήχου ηχείου

Στην λειτουργία AV, Component (Σύνθετο σήμα), RGB ή HDMI μπορείτε να επιλέξετε έξοδο ήχου για το αριστερό και δεξιό ηχείο.

Δυνατότητα επιλογής της εξόδου ήχου.

L+R: Ακουστικό σήμα από την αριστερή (L) είσοδο ήχου μεταβιβάζεται στο αριστερό ηχείο και ακουστικό σήμα από την δεξιά (R) είσοδο ήχου μεταβιβάζεται στο δεξιό ηχείο.

L+L: Ακουστικό σήμα από την αριστερή (L) είσοδο μεταβιβάζεται και στα δύο ηχεία (δεξί και αριστερό).

R+R: Ακουστικό σήμα από την δεξιά (R) είσοδο μεταβιβάζεται και στα δύο ηχεία (δεξί και αριστερό).

# ΣΤΟΙΧΕΙΟ ΕΛΕΓΧΟΥ ΗΧΟΥ ΚΑΙ ΓΛΩΣΣΑΣ

## Μενού στην οθόνη για την επιλογή γλώσσας/ χώρας

Το μενού για τον οδηγό εγκατάστασης εμφανίζεται στην οθόνη της τηλεόρασης μόλις την ενεργοποιήσετε πρώτη φορά.

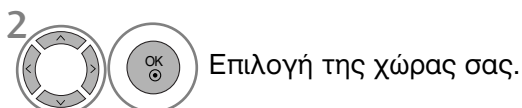
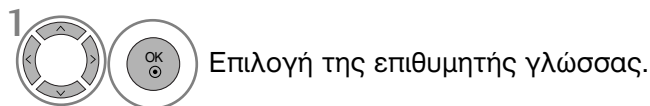

\* Αν θέλετε να αλλάξετε την επιλογή γλώσσας/ χώρας

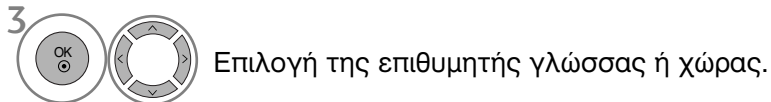

- Πατήστε το κουμπί MENU (ΜΕΝΟΥ) για να επιστρέψετε στην κανονική προβολή της τηλεόρασης.
- Πατήστε το κουμπί RETURN (ΕΠΑΝΑΦΟΡΑ) για να μεταβείτε στην προηγούμενη οθόνη μενού.

### ! Σημειώσεις

- ▶ Εάν δεν ολοκληρώσετε τη ρύθμιση Οδηγός εγκατάστασης πατώντας το κουμπί RETURN ή μηδενίσετε την οθόνη OSD (On Screen Display), θα εμφανιστεί και πάλι με τη νέα ενεργοποίηση.
- ▶ Εάν επιλέξετε λάθος τοπική χώρα, το teletext μπορεί να μην εμφανιστεί σωστά στην οθόνη και μπορεί να προκύψουν κάποια προβλήματα κατά τη λειτουργία του teletext.
- ▶ Η λειτουργία CI (Common Interface) ενδέχεται να μην διαθέσιμη ανάλογα με τις συνθήκες εκπομπής της κάθε χώρας.
- ▶ Τα πλήκτρα ρύθμισης της λειτουργίας DTV ενδέχεται να μη λειτουργούν ανάλογα με τις συνθήκες εκπομπής της κάθε χώρας.
- ▶ Σε χώρες στις οποίες δεν έχει ρυθμιστεί η ψηφιακή μετάδοση, ορισμένα χαρακτηριστικά DTV ενδέχεται να μην είναι διαθέσιμα ανάλογα με τις ψηφιακές συνθήκες μετάδοσης.
- ▶ Η Ρύθμιση Χώρας "UK" πρέπει να είναι ενεργοποιημένη μόνο στην Μεγάλη Βρετανία.
- ▶ Εάν η ρύθμιση χώρας έχει οριστεί σε "—", υπάρχουν διαθέσιμα τα Ευρωπαϊκά γήινα/καλωδιακά προγράμματα εκπομπής, αλλά ορισμένες λειτουργίες DTV μπορεί να μην λειτουργούν σωστά.



# LANGUAGE SELECTION (ΕΠΙΛΟΓΗ ΓΛΩΣΣΑΣ)

## (ΜΟΝΟ ΣΤΗΝ ΨΗΦΙΑΚΗ ΚΑΤΑΣΤΑΣΗ ΛΕΙΤΟΥΡΓΙΑΣ)

Η λειτουργία ήχου παρέχει τη δυνατότητα επιλογής της γλώσσας που προτιμάτε. Αν τα δεδομένα ήχου στη γλώσσα που επιλέξατε δεν μεταδίδονται, τότε η αναπαραγωγή θα γίνει στην γλώσσα ήχου προεπιλογής.

Χρησιμοποιήστε τη λειτουργία υποτίτλων όταν μεταδίδονται δύο ή περισσότερες γλώσσες υποτίτλισμού. Αν τα δεδομένα υποτίτλων στη γλώσσα που επιλέξατε δεν μεταδίδονται, τότε η εμφάνιση θα γίνει στην γλώσσα υποτίτλων προεπιλογής.

Όταν οι γλώσσες που επιλέγετε ως κύριες για τις λειτουργίες Γλώσσα ήχου και Γλώσσα Υπότιτλων δεν υποστηρίζονται, μπορείτε να επιλέξετε μία γλώσσα από τη δευτερεύουσα κατηγορία.

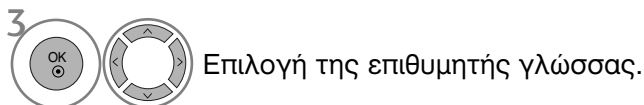
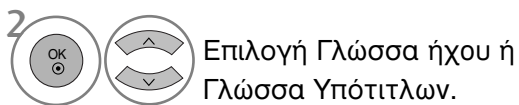

- Πατήστε το κουμπί RETURN (ΕΠΑΝΑΦΟΡΑ) για να μεταβείτε στην προηγούμενη οθόνη μενού.

### < Επιλογή γλώσσας ήχου >

- ▶ Όταν εκπέμπονται δύο ή περισσότερες γλώσσες ήχου, μπορείτε να επιλέξετε αυτήν που προτιμάτε.

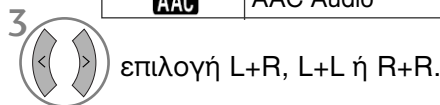
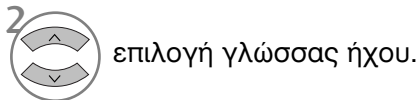

Πληροφορίες OSD γλώσσας ήχου	
Ένδειξη	Κατάσταση
N.A	Μη διαθέσιμο
	Ήχος MPEG
	Ήχος Dolby Digital
	Ήχος για «άτομα με προβλήματα όρασης»
	Ήχος για «άτομα με προβλήματα ακοής»
	Ήχος Dolby Digital Plus
	AAC Audio

### < Επιλογή γλώσσας υποτίτλων >

- ▶ Όταν μεταδίδονται δύο ή περισσότερες γλώσσες υποτίτλων, έχετε τη δυνατότητα να επιλέξετε γλώσσα υποτίτλων με το κουμπί SUBTITLE στο τηλεχειριστήριο.
- ▶ Πατήστε το κουμπί για να επιλέξετε γλώσσα υποτίτλων.

Πληροφορίες OSD γλώσσας υποτίτλων	
Ένδειξη	Κατάσταση
N.A	Μη διαθέσιμο
	Υπότιτλος Teletext
	Υπότιτλος για «άτομα με προβλήματα ακοής»

- Ο ήχος/υπότιτλος μπορεί να εμφανίζεται σε πιο απλή μορφή με 1 ως 3 χαρακτήρες και μεταδίδεται από τον παροχέα υπηρεσιών.
- Όταν επιλέγετε συμπληρωματικό Ήχο (Ήχος για «άτομα με προβλήματα όρασης/ακοής») ενδέχεται να αυξηθεί η ένταση του ήχου μέρους του Βασικού ήχου.

# ΡΥΘΜΙΣΗ ΩΡΑ

## Ρύθμιση ρολογιού

Το ρολόι ρυθμίζεται αυτόματα όταν λαμβάνεται το ψηφιακό σήμα. (Μπορείτε να ρυθμίσετε το ρολόι αν η τηλεόραση δεν λαμβάνει σήμα DTV).

Πρέπει να ρυθμίσετε σωστά την ώρα για να χρησιμοποιήσετε τη λειτουργία.

Όταν επιλέγετε μια πόλη από το Time Zone (Ζώνη ώρας), η ώρα της τηλεόρασης ρυθμίζεται σύμφωνα με τη διαφορά ώρας όπως προκύπτει βάσει των πληροφοριών Ζώνης ώρας και GMT (Μέση ώρα Greenwich) που λαμβάνονται από το σήμα μετάδοσης όταν η ώρα ρυθμίζεται αυτόματα από ψηφιακό σήμα.

Αν οριστεί το ρολόι στη λειτουργία DTV, δεν μπορείτε να αλλάξετε την ώρα, αλλά αν το όνομα της πόλης αλλάξει στη ζώνη ώρας σε χρονική μετατόπιση, μπορείτε να αλλάξετε την ώρα κατά 1 ώρα.

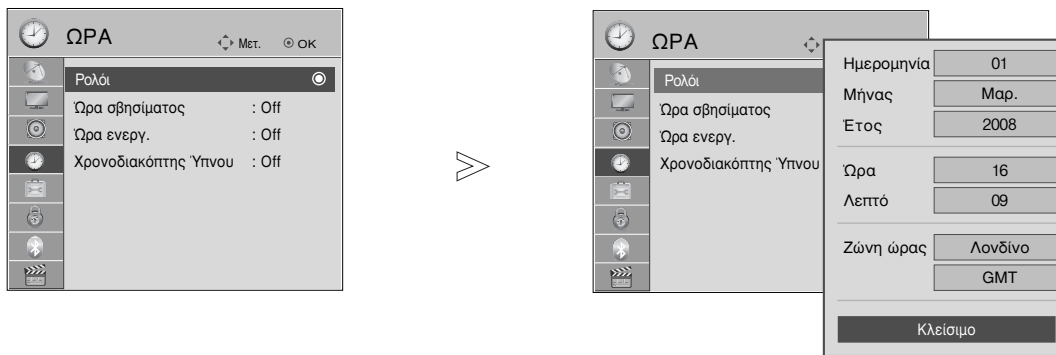

Επιλογή ΩΡΑ.



Επιλογή Ρολοί.



Ενεργοποιήστε την επιλογή Year, Month, Date, Time ή Time Zone (Ετος, Μήνας, Ημερομηνία, Ώρα ή Ζώνη Ώρας).

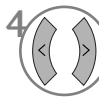

Ρυθμίστε την επιλογή Year, Month, Date, Time ή Time Zone (Ετος, Μήνας, Ημερομηνία, Ώρα ή Ζώνη Ώρας).

- Πατήστε το κουμπί MENU (MENOY) για να επιστρέψετε στην κανονική προβολή της τηλεόρασης.
- Πατήστε το κουμπί RETURN (ΕΠΑΝΑΦΟΡΑ) για να μεταβείτε στην προηγούμενη οθόνη μενού.

## ΧΡΟΝΟΔΙΑΚΟΠΤΗΣ ΑΥΤΟΜΑΤΗΣ ΕΝΕΡΓΟΠΟΙΗΣΗΣ/ΑΠΕΝΕΡΓΟΠΟΙΗΣΗΣ

Ο χρονοδιακόπτης σβησίματος θέτει αυτόματα τη συσκευή σε κατάσταση αναμονής μετά την πάροδο του προκαθορισμένου χρόνου.









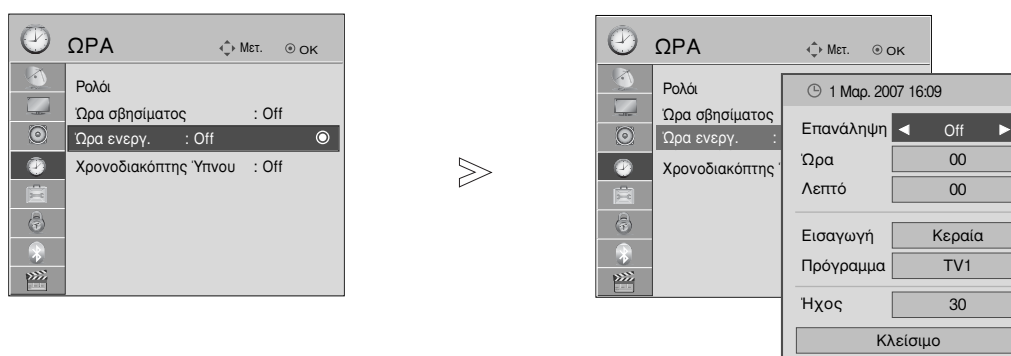

Δύο ώρες μετά το άνοιγμα της συσκευής με τη λειτουργία ανοίγματος, αυτή θα περιέλθει αυτόματα σε κατάσταση αναμονής εκτός και πιέσετε οποιοδήποτε πλήκτρο.

Ο χρονικός προγραμματισμός ανοίγματος/σβησίματος θα παραμείνει ενεργός καθημερινά εφ' όσον έχετε καθορίσει αυτόματο άνοιγμα ή σβήσιμο.







Η λειτουργία του χρονοδιακόπτη Off Timer υπερκαλύπτει τη λειτουργία του On Timer εάν έχουν οριστεί την ίδια ώρα.

Η ρύθμιση πρέπει να γίνει στην κατάσταση αναμονής για να λειτουργήσει ο χρονοδιακόπτης ανοίγματος On Timer.



- 1   Επιλογή ΩΡΑ.
- 2   Επιλογή Ωρα σβησίματος ή Ωρα ενεργ.
- 3   Επιλογή Επανάληψη.
- 4  Επιλογή Off, Μία φορά, Καθημερινά, Δευ - Παρ, Δευ ~ Σαβ, Σαβ ~ Κυρ ή Κυρ.
- 5   Ρύθμιση της ώρας.
- 6   Ρύθμιση των λεπτών.

- Για να ακυρώσετε τη λειτουργία Ωρα σβησίματος/Ωρα ενεργοποίησης Πιέστε τα πλήκτρα ▲ / ▼ για να επιλέξετε Off.
- Μόνο για τη λειτουργία On timer (Χρονοδιακόπτης ενεργοποίησης)

- 1  Επιλογή Εισαγωγή.
- 2  Επιλογή Κεραία Cable, AV1, AV2, AV3 (εκτός από το 42/47SL9\*\*\*), Component, RGB Επιλογή HDMI1, HDMI2, HDMI3, HDMI4.
- 3   Ρύθμιση του προγράμματος.
- 4   Ρύθμιση της έντασης του ήχου κατά την ενεργοποίηση.

- Πατήστε το κουμπί MENU (ΜΕΝΟΥ) για να επιστρέψετε στην κανονική προβολή της τηλεόρασης.
- Πατήστε το κουμπί RETURN (ΕΠΑΝΑΦΟΡΑ) για να μεταβείτε στην προηγούμενη οθόνη μενού.

# ΡΥΘΜΙΣΗ ΩΡΑ

## ΡΥΘΜΙΣΗ ΧΡΟΝΟΔΙΑΚΟΠΤΗΣ

Δεν χρειάζεται να θυμάστε να σβήσετε την τηλεόραση πριν πέσετε για ύπνο.  
Ο χρονοδιακόπτης θέτει αυτόματα τη συσκευή σε κατάσταση αναμονής μετά από συγκεκριμένο χρονικό διάστημα.

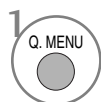
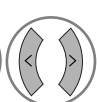
1   Επιλογή Χρονοδιακόπτης Ύπνου.

2  Επιλογή Off, 10, 20, 30, 60, 90, 120, 180 ή 240 Λεπ..

- Εάν σβήσετε τη συσκευή, ο προσδιορισμένος χρόνος σβησίματος της συσκευής ακυρώνεται.
- Μπορείτε, επίσης, να ρυθμίσετε τη λειτουργία Χρονοδιακόπτης Ύπνου στο μενού ΩΡΑ.



# ΓΟΝΙΚΟΣ ΕΛΕΓΧΟΣ/ΑΞΙΟΛΟΓΗΣΗ

## SET PASSWORD & LOCK SYSTEM (ΡΥΘΜΙΣΗ ΚΩΔΙΚΟΥ ΠΡΟΣΒΑΣΗΣ ΚΑΙ ΚΛΕΙΔΩΜΑ ΣΥΣΤΗΜΑΤΟΣ)

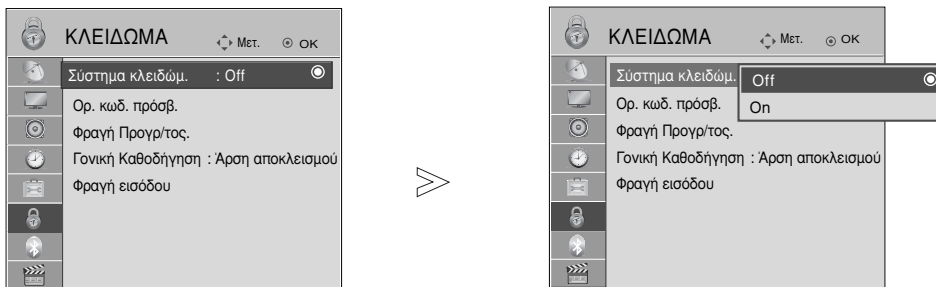
Εάν εισάγετε τον κωδικό πρόσβασης για πρώτη φορά, πατήστε '0', '0', '0', '0' στο τηλεχειριστήριο. Εάν ένα κανάλι είναι κλειδωμένο, πληκτρολογήστε το password για να το ξεκλειδώσετε προσωρινά.



1   Επιλογή ΚΛΕΙΔΩΜΑ.

2   Επιλογή Σύστημα κλειδώμ..

3   Επιλογή On.

4    Ορισμός κωδικού πρόσβασης.

5  Εισαγωγή τετραψήφιου κωδικού.  
Βεβαιωθείτε ότι δεν θα ξεχάσετε τον αριθμό αυτό!  
Εκ νέου εισαγωγή του νέου κωδικού πρόσβασης για λόγους επιβεβαίωσης.

• Εάν ξεχάσετε τον κωδικό πρόσβασης, πατήστε '7', '7', '7', '7' στο τηλεχειριστήριο.

- Πατήστε το κουμπί MENU (ΜΕΝΟΥ) για να επιστρέψετε στην κανονική προβολή της τηλεόρασης.
- Πατήστε το κουμπί RETURN (ΕΠΑΝΑΦΟΡΑ) για να μεταβείτε στην προηγούμενη οθόνη μενού.





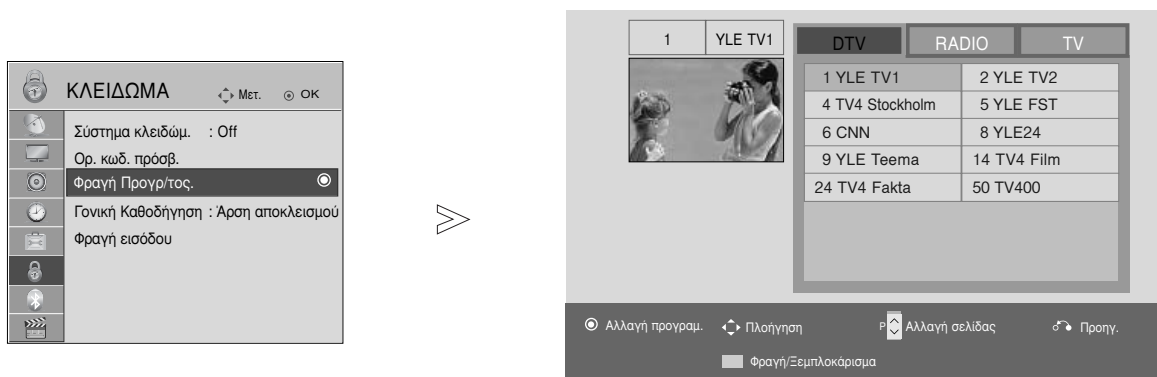

## ΕΞΑΙΡΕΣΗ ΠΡΟΓΡΑΜΜΑΤΩΝ

Δυνατότητα εξαίρεσης προγραμμάτων που δεν επιθυμείτε ή προγραμμάτων που δεν θέλετε να παρακολουθούν τα παιδιά σας.

Μπορείτε να χρησιμοποιήσετε αυτή τη λειτουργία στο Σύστημα κλειδώμ. "Οη".

Καταχωρίστε έναν κωδικό πρόσβασης για την παρακολούθηση ενός προγράμματος με προστασία.



-   Επιλογή ΚΛΕΙΔΩΜΑ.
-   Επιλογή Φραγή Προγρ/τος.
-  Μετάβαση στο Φραγή Προγρ/τος.
-   Επιλογή του προγράμματος που επιθυμείτε να κλειδώσετε.

- Πατήστε το κουμπί MENU (ΜΕΝΟΥ) για να επιστρέψετε στην κανονική προβολή της τηλεόρασης.
- Πατήστε το κουμπί RETURN (ΕΠΑΝΑΦΟΡΑ) για να μεταβείτε στην προηγούμενη οθόνη μενού.

# PARENTAL CONTROL (ΓΟΝΙΚΟΣ ΕΛΕΓΧΟΣ) (ΜΟΝΟ ΣΤΗΝ ΨΗΦΙΑΚΗ ΚΑΤΑΣΤΑΣΗ ΛΕΙΤΟΥΡΓΙΑΣ)a

Η λειτουργία αυτή λειτουργεί ανάλογα με τις πληροφορίες του σταθμού μετάδοσης. Για το λόγο αυτό, εάν το σήμα διαθέτει λανθασμένες πληροφορίες, η λειτουργία αυτή δεν παρέχεται.

Για να αποκτήσετε πρόσβαση σε αυτό το μενού απαιτείται κωδικός πρόσβασης.



Η συσκευή έχει προγραμματιστεί ώστε να θυμάται την τελευταία επιλογή που ρυθμίσατε, ακόμα και αν την απενεργοποιήσετε.

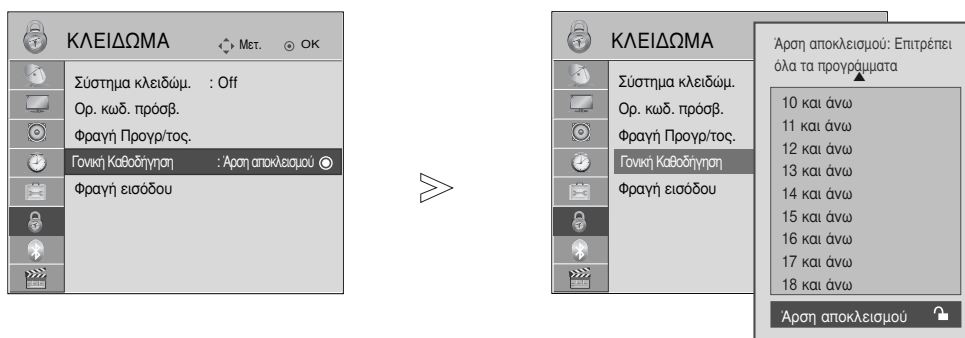

Τα παιδιά δεν μπορούν να παρακολουθήσουν ορισμένα τηλεοπτικά προγράμματα για ενήλικες, σύμφωνα τα με τα καθορισμένα πρότυπα αξιολόγησης.

Καταχωρίστε έναν κωδικό πρόσβασης για την παρακολούθηση ενός προγράμματος με αξιολόγηση.



1   Επιλογή ΚΛΕΙΔΩΜΑ.

2   Επιλογή Γονική Καθοδήγηση.

3   Πραγματοποιήστε τις κατάλληλες ρυθμίσεις.

4  Αποθήκευση.







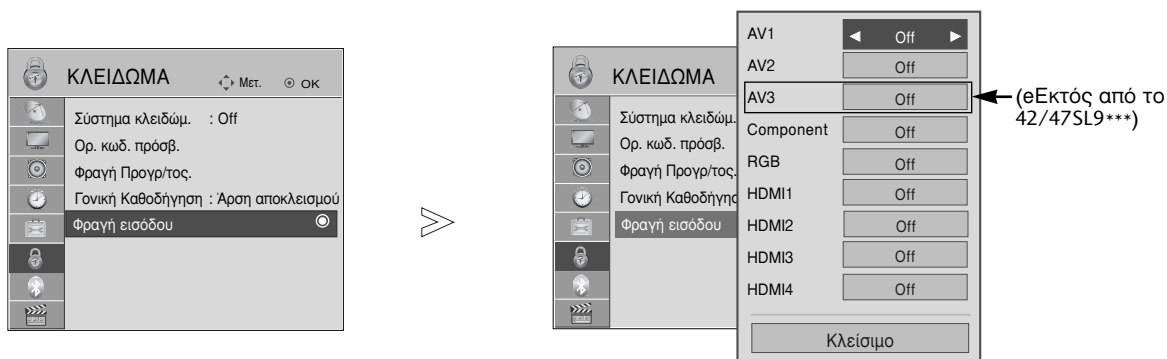

- Πατήστε το κουμπί MENU (ΜΕΝΟΥ) για να επιστρέψετε στην κανονική προβολή της τηλεόρασης.
- Πατήστε το κουμπί RETURN (ΕΠΑΝΑΦΟΡΑ) για να μεταβείτε στην προηγούμενη οθόνη μενού.

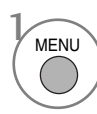
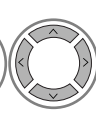
## ΜΠΛΟΚΑΡΙΣΜΑ ΕΞ΄ΤΕΡΙΚΗΣ ΕΙΣΟΔΟΥ

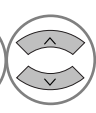
Σας δίνει τη δυνατότητα να μπλοκάρετε μία είσοδο.

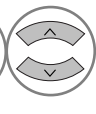
Μπορείτε να χρησιμοποιήσετε αυτή τη λειτουργία στο Σύστημα κλειδώμ. "On".

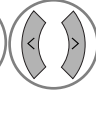

-   Επιλογή ΚΛΕΙΔΩΜΑ.
-   Επιλέξτε Φραγή εισόδου.
-   Επιλέξτε την πηγή.
-   Επιλογή Off ή On.
-  Αποθήκευση.

- Πατήστε το κουμπί MENU (ΜΕΝΟΥ) για να επιστρέψετε στην κανονική προβολή της τηλεόρασης.
- Πατήστε το κουμπί RETURN (ΕΠΑΝΑΦΟΡΑ) για να μεταβείτε στην προηγούμενη οθόνη μενού.



# Κλειδ. Πλήκτρων

Η τηλεόραση μπορεί να ρυθμιστεί ώστε να χρειάζεται το τηλεχειριστήριο για να λειτουργήσει. Το χαρακτηριστικό αυτό μπορεί να χρησιμοποιηθεί ώστε να απαγορεύεται η παρακολούθηση σε μη εξουσιοδοτημένους χρήστες.

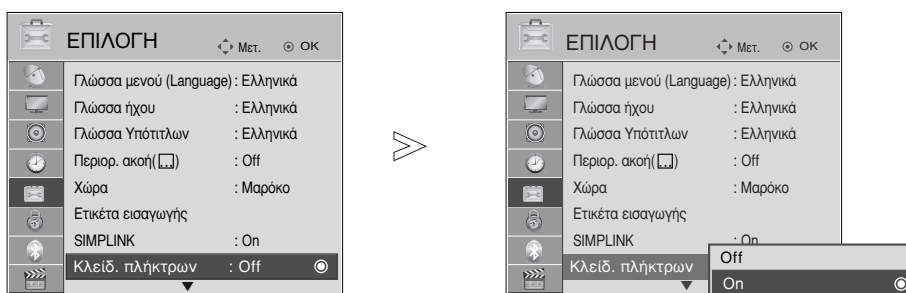

- 1 MENU  Επιλογή ΕΠΙΛΟΓΗ.
- 2  Επιλογή Κλειδ. πλήκτρων.
- 3  Επιλογή On ή Off.
- 4  Αποθήκευση.

- Όταν η επιλογή Κλειδ. πλήκτρων έχει οριστεί ως 'On' (Ενεργοποιημένη), εάν η τηλεόραση είναι εκτός λειτουργίας, πατήστε τα κουμπιά  $\Phi / I$ , INPUT, P  $\wedge$   $\vee$  (ή P  $\blacktriangle$   $\blacktriangledown$ ) της τηλεόρασης ή τα κουμπιά POWER (ΛΕΙΤΟΥΡΓΙΑ), INPUT (ΕΙΣΟΔΟΣ), P  $\wedge$   $\vee$  ή τα ΑΡΙΘΜΗΤΙΚΑ κουμπιά του τηλεχειριστηρίου.
- Όταν η επιλογή Κλειδ. πλήκτρων έχει οριστεί ως 'On' (Ενεργοποιημένη), εμφανίζεται στην οθόνη η ένδειξη '  Ενερ. κλειδ. πλήκτρων' (Ενεργοποίηση κλειδώματος πλήκτρων) κάθε φορά που πατάτε ένα κουμπί στην πρόσοψη της συσκευής ενώ παρακολουθείτε τηλεόραση.

- Πατήστε το κουμπί MENU (MENOY) για να επιστρέψετε στην κανονική προβολή της τηλεόρασης.
- Πατήστε το κουμπί RETURN (ΕΠΑΝΑΦΟΡΑ) για να μεταβείτε στην προηγούμενη οθόνη μενού.

# TELETEXT

Αυτή η λειτουργία δεν είναι διαθέσιμη σε όλες τις χώρες.

Το Teletext είναι μία δωρεάν υπηρεσία εκπομπής από τους περισσότερους σταθμούς που παρέχει άμεσες πληροφορίες στα νέα γεγονότα, τον καιρό, τα τηλεοπτικά προγράμματα, τιμές και διάφορα άλλα θέματα.

Ο αποκωδικοποιητής Teletext αυτής της συσκευής υποστηρίζει τα συστήματα SIMPLE, TOP και FASTTEXT. Το σύστημα SIMPLE (σύνηθες Teletext) αποτελείται από έναν αριθμό σελίδων που επιλέγονται με άμεση εισαγωγή του αντίστοιχου αριθμού σελίδας. Τα συστήματα TOP και FASTTEXT είναι περισσότερο σύγχρονες μέθοδοι επιτρέποντας την γρήγορη και εύκολη επιλογή των πληροφοριών Teletext.

## Εμφάνιση/Απόκρυψη (ON - OFF)

Πιέστε το πλήκτρο TEXT για να ενεργοποιήσετε το Teletext. Η αρχική ή τελευταία σελίδα εμφανίζεται στην οθόνη. Δύο αριθμοί σελίδων, το όνομα του σταθμού, η ημερομηνία και ώρα προβάλλονται στην επικεφαλίδα της οθόνης. Ο πρώτος αριθμός σελίδας δείχνει την επιλογή σας, ενώ ο δεύτερος δείχνει τον αριθμό της τρέχουσας σελίδας. Πιέστε το πλήκτρο TEXT για να απενεργοποιήσετε το Teletext. Επανεμφανίζεται η προηγούμενη λειτουργία.

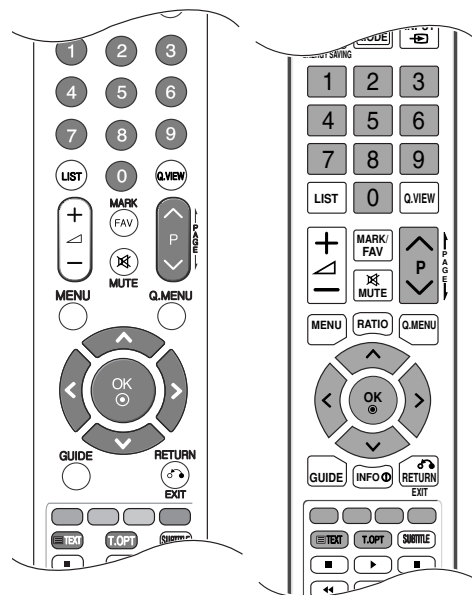

## Κείμενο SIMPLE

### ■ Επιλογή σελίδας

- 1 Εισάγετε τον επιθυμητό αριθμό σελίδας ως ένα τριψήφιο αριθμό με τα ΑΡΙΘΜΗΤΙΚΑ πλήκτρα. Εάν κατά τη διάρκεια της επιλογής πιέσετε λάθος αριθμό, πρέπει να ολοκληρώσετε τον τριψήφιο αριθμό και κατόπιν να ξαναεισάγετε τον σωστό.
- 2 Τα πλήκτρα P ^ ∨ μπορούν να χρησιμοποιηθούν για να επιλέξετε την προηγούμενη ή επόμενη σελίδα.

## Κείμενο TOP

Ο οδηγός χρήσης εμφανίζει τέσσερα πεδία –κόκκινο, πράσινο, κίτρινο και μπλε– στο κάτω μέρος της οθόνης. Το κίτρινο πεδίο υποδηλώνει την επόμενη ομάδα και το μπλε πεδίο το επόμενο μπλοκ.

### ■ Επιλογή μπλοκ / ομάδας / σελίδας

- 1 Με το μπλε πλήκτρο μπορείτε να μετακινηθείτε από μπλοκ σε μπλοκ.
- 2 Χρησιμοποιήστε το κίτρινο πλήκτρο για να μεταβείτε στην επόμενη ομάδα με αυτόματη εμφάνιση του επόμενου μπλοκ.
- 3 Με το πράσινο πλήκτρο μπορείτε να μεταβείτε στην επόμενη σελίδα εάν υπάρχει, με αυτόματη εμφάνιση της επόμενης ομάδας. Εναλλακτικά μπορείτε να χρησιμοποιήσετε το πλήκτρο P ^.
- 4 Το κόκκινο πλήκτρο επιτρέπει την επιστροφή στην προηγούμενη επιλογή. Εναλλακτικά μπορείτε να χρησιμοποιήσετε το πλήκτρο P ∨.

### ■ Άμεση επιλογή σελίδας

Με τον ίδιο τρόπο όπως στην λειτουργία SIMPLE teletext, μπορείτε να επιλέξετε μία σελίδα εισάγοντας την σαν ένα τριψήφιο αριθμό χρησιμοποιώντας τα ΑΡΙΘΜΗΤΙΚΑ πλήκτρα στη λειτουργία TOP.

# FASTEXT

Οι σελίδες στη λειτουργία FASTEXT είναι χρωματικά κωδικοποιημένες στο κάτω μέρος της οθόνης και επιλέγονται πιέζοντας το αντίστοιχο έγχρωμο πλήκτρο.

## ■ Επιλογή σελίδας

- 1 Πατήστε το κουμπί T.OPT και, στη συνέχεια, χρησιμοποιήστε το κουμπί  $\wedge$   $\vee$  για να επιλέξετε το μενού  $\Xi$ . Εμφάνιση της σελίδας ευρετηρίου.
- 2 Μπορείτε να επιλέξετε τις σελίδες που είναι χρωματικά κωδικοποιημένες στο κάτω μέρος της οθόνης με τα αντίστοιχα χρωματικά πλήκτρα.
- 3 Με τον ίδιο τρόπο όπως στην λειτουργία SIMPLE teletext, μπορείτε να επιλέξετε μία σελίδα εισάγοντας την σαν ένα τριψήφιο αριθμό χρησιμοποιώντας τα ΑΡΙΘΜΗΤΙΚΑ πλήκτρα στη λειτουργία FASTEXT.
- 4 Τα πλήκτρα P  $\wedge$   $\vee$  μπορούν να χρησιμοποιηθούν για να επιλέξετε την προηγούμενη ή την επόμενη σελίδα.

## Ειδικές λειτουργίες Teletext

- Πατήστε το κουμπί T. OPT και, στη συνέχεια, το κουμπί  $\wedge$   $\vee$  για να επιλέξετε το μενού «Επιλ. Κειμ.» (Επιλογές κειμένου).



- Περιεχ.(INDEX)  
Επιλογή κάθε σελίδας του ευρετηρίου.



- Ώρα(TIME)  
Όταν παρακολουθείτε ένα τηλεοπτικό πρόγραμμα, επιλέξτε αυτό το κουμπί για να εμφανίσετε την ώρα στην επάνω δεξιά γωνία της οθόνης.  
Στη λειτουργία Teletext πιέστε αυτό το πλήκτρο για να επιλέξετε έναν αριθμό υποσελίδας. Ο αριθμός υποσελίδας προβάλλεται στο κάτω μέρος της οθόνης. Για να κρατήσετε ή αλλάξετε την υποσελίδα, πιέστε τα ΚΟΚΚΙΝΟ / ΠΡΑΣΙΝΟ,  $<$   $>$  ή τα ΑΡΙΘΜΗΤΙΚΑ πλήκτρα.  
Ξαναπιέστε πάλι για να εξέλθετε από τη λειτουργία.



- Αναμονή(HOLD)  
Σταματά την αυτόματη εναλλαγή προβολής μεταξύ των σελίδων που συμβαίνει εάν η προβαλλόμενη σελίδα αποτελείται από 2 ή περισσότερες υποσελίδες. Ο αριθμός των υποσελίδων και ο αριθμός της προβαλλόμενης υποσελίδας, συνήθως, εμφανίζεται στην οθόνη κάτω από την ένδειξη της ώρας. Όταν επιλέγετε αυτό το μενού, παρουσιάζεται το σύμβολο παύσης στην αριστερή επάνω γωνία της οθόνης και δεν ενεργοποιείται η αυτόματη εναλλαγή σελίδας.



- Εμφάνιση(REVEAL)  
Επιλέξτε αυτό το μενού για να εμφανίσετε κρυμμένες πληροφορίες, όπως είναι οι λύσεις σε αινίγματα ή παζλ.



- Ενημέρωση(UPDATE)  
Προβάλλει την εικόνα της τηλεόρασης ενώ περιμένετε για την εμφάνιση της νέας σελίδας Teletext. Το ενδεικτικό θα εμφανιστεί στην επάνω αριστερή γωνία της οθόνης. Όταν η ενημερωμένη σελίδα είναι διαθέσιμη η ένδειξη θα αλλάξει και θα εμφανίζει τον αριθμό της σελίδας. Επιλέξτε και πάλι αυτό το μενού για να δείτε την ενημερωμένη σελίδα teletext.

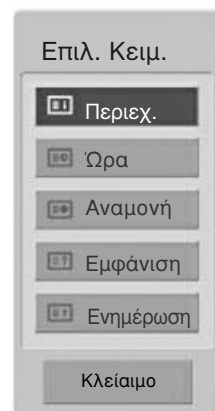

# ΨΗΦΙΑΚΟ ΤΕΛΕΤΕΧΤ

\*Αυτή η λειτουργία εκτελείται μόνο στο Ηνωμένο Βασίλειο, Ιρλανδία.

Η συσκευή αυτή παρέχει πρόσβαση σε ψηφιακό teletext το οποίο έχει βελτιωθεί σημαντικά από άποψη κειμένου, γραφικών κλπ.

Πρόσβαση στο συγκεκριμένο ψηφιακό teletext παρέχεται από ειδικές υπηρεσίες ψηφιακού teletext και από συγκεκριμένες υπηρεσίες οι οποίες μεταδίδουν ψηφιακό teletext.

Για να εμφανιστεί το teletext πρέπει να αποεπιλέξετε τη γλώσσα υποτίτλων πατώντας το κουμπί SUBTITLE (ΥΠΟΤΙΤΛΟΙ).

## ΤΕΛΕΤΕΧΤ ΣΤΟ ΠΛΑΙΣΙΟ ΨΗΦΙΑΚΩΝ ΥΠΗΡΕΣΙΩΝ

- 1 Πατήστε το αριθμητικό πλήκτρο ή το πλήκτρο P ^ ∨ για να επιλέξετε την ψηφιακή υπηρεσία η οποία μεταδίδει ψηφιακό teletext.
- 2 Ακολουθήστε τις ενδείξεις στο ψηφιακό teletext και προχωρήστε στο επόμενο βήμα πατώντας TEXT, OK, ^ ∨ < > το ΚΟΚΚΙΝΟ, το ΠΡΑΣΙΝΟ, το ΚΙΤΡΙΝΟ, το ΜΠΛΕ ή τα ΑΡΙΘΜΗΤΙΚΑ πλήκτρα κλπ.
- 3 Για να αλλάξετε υπηρεσία ψηφιακού teletext, απλά επιλέξτε άλλη υπηρεσία από τα αριθμητικά πλήκτρα ή από το P ^ ∨.



## ΤΕΛΕΤΕΧΤ ΣΕ ΨΗΦΙΑΚΕΣ ΥΠΗΡΕΣΙΕΣ

- 1 Πατήστε το αριθμητικό πλήκτρο ή το πλήκτρο P ^ ∨ για να επιλέξετε την ψηφιακή υπηρεσία η οποία μεταδίδει ψηφιακό teletext.
- 2 Πατήστε το κουμπί TEXT (ΚΕΙΜΕΝΟ) ή τα χρωματιστά κουμπιά για να ανοίξετε το teletext.
- 3 Ακολουθήστε τις ενδείξεις στο ψηφιακό teletext και προχωρήστε στο επόμενο βήμα πατώντας OK, ^ ∨ < > το ΚΟΚΚΙΝΟ, το ΠΡΑΣΙΝΟ, το ΚΙΤΡΙΝΟ, το ΜΠΛΕ ή τα ΑΡΙΘΜΗΤΙΚΑ πλήκτρα κλπ.
- 4 Πατήστε το κουμπί TEXT (ΚΕΙΜΕΝΟ) ή τα χρωματιστά κουμπιά για να απενεργοποιήσετε το ψηφιακό teletext και να επιστρέψετε στην κανονική προβολή τηλεόρασης.

Ορισμένες υπηρεσίες ενδέχεται να επιτρέπουν την πρόσβαση στις υπηρεσίες κειμένου από το ΚΟΚΚΙΝΟ πλήκτρο.



## ΑΝΤΙΜΕΤΩΠΙΣΗ ΠΡΟΒΛΗΜΑΤΩΝ

### Η λειτουργία δεν είναι κανονική.

Το τηλεχειριστήριο δεν δουλεύει	<ul style="list-style-type: none"><li>■ Ελέγξτε αν υπάρχουν εμπόδια μεταξύ του προϊόντος και του τηλεχειριστηρίου.</li><li>■ Οι μπαταρίες έχουν τοποθετηθεί με τη σωστή πολικότητα (+ στο +, - στο -);</li><li>■ Τοποθετήστε νέες μπαταρίες.</li></ul>
Ξαφνική διακοπή τροφοδοσίας	<ul style="list-style-type: none"><li>■ Έχει ρυθμιστεί ο χρονοδιακόπτης;</li><li>■ Ελέγξτε τις ρυθμίσεις λειτουργίας. Η τροφοδοσία διακόπηκε.</li><li>■ Εάν η τηλεόραση ενεργοποιηθεί και δεν υπάρχει σήμα εισόδου, απενεργοποιείται αυτόματα μετά από 15 λεπτά.</li></ul>

### Η λειτουργία βίντεο δεν λειτουργεί.

Δεν υπάρχει εικόνα & ήχος	<ul style="list-style-type: none"><li>■ Ελέγξτε αν το προϊόν είναι ενεργοποιημένο.</li><li>■ Δοκιμάστε ένα άλλο κανάλι. Το πρόβλημα μπορεί να δημιουργείται από τη μετάδοση.</li><li>■ Το καλώδιο τροφοδοσίας έχει συνδεθεί σε πρίζα;</li><li>■ Ελέγξτε την κατεύθυνση ή/και τη θέση της κεραίας.</li><li>■ Δοκιμάστε αν η πρίζα παρέχει τροφοδοσία ρεύματος, συνδέοντας το καλώδιο ενός άλλου προϊόντος.</li></ul>
Καθυστέρηση στην εμφάνιση της εικόνας μετά την ενεργοποίηση της συσκευής	<ul style="list-style-type: none"><li>■ Αυτό είναι φυσιολογικό, η εικόνα δεν έχει ήχο κατά τη διάρκεια εκκίνησης του προϊόντος. Ζητήστε τεχνική υποστήριξη, αν δεν εμφανιστεί η εικόνα μετά από πέντε λεπτά.</li></ul>
Κανένα χρώμα ή κακή ποιότητα χρωμάτων ή εικόνας	<ul style="list-style-type: none"><li>■ Ρυθμίστε κατάλληλα την επιλογή μενού Color (Χρώμα).</li><li>■ Κρατήστε μια επαρκή απόσταση μεταξύ του προϊόντος και του βίντεο.</li><li>■ Δοκιμάστε ένα άλλο κανάλι. Το πρόβλημα μπορεί να δημιουργείται από τη μετάδοση.</li><li>■ Τα καλώδια βίντεο έχουν συνδεθεί σωστά;</li><li>■ Ενεργοποιήστε οποιαδήποτε λειτουργία για να επαναφέρετε τη φωτεινότητα της εικόνας.</li></ul>
Οριζόντιες/κάθετες γραμμές ή τρεμούλιασμα της εικόνας	<ul style="list-style-type: none"><li>■ Ελέγξτε για παρεμβολές στο γύρω χώρο, που προκαλούνται, για παράδειγμα, από ηλεκτρονικές συσκευές ή ηλεκτρικά εργαλεία.</li></ul>
Κακή λήψη ορισμένων καναλιών	<ul style="list-style-type: none"><li>■ Ο σταθμός ή το καλώδιο παρουσιάζουν προβλήματα, συντονιστείτε σε άλλο σταθμό.</li><li>■ Το σήμα του σταθμού είναι αδύναμο. Αλλάξτε την κατεύθυνση της κεραίας για λήψη ενός πιο αδύναμου σήματος σταθμού.</li><li>■ Ελέγξτε για πηγές ενδεχόμενων παρεμβολών.</li></ul>
Γραμμές ή ραβδώσεις στις εικόνες	<ul style="list-style-type: none"><li>■ Ελέγξτε την κεραία (Αλλάξτε την κατεύθυνση της κεραίας).</li></ul>
Δεν προβάλλεται εικόνα όταν γίνεται σύνδεση HDMI	<ul style="list-style-type: none"><li>■ Ελέγξτε ότι το καλώδιο HDMI είναι έκδοσης 1.3 ή ανώτερης. Εάν τα καλώδια HDMI δεν υποστηρίζουν την έκδοση 1.3, HDMI, ενδέχεται να προκαλέσουν τρεμποαίξιμο ή καθόλου εικόνα. Χρησιμοποιείτε τα νεότερα καλώδια που υποστηρίζουν τουλάχιστον HDMI έκδοσης 1.3.</li></ul>

# ΠΑΡΑΡΤΗΜΑ

## Ο ήχος δεν ακούγεται.

Σωστή εικόνα χωρίς ήχο	<ul style="list-style-type: none"><li>■ Πιέστε το κουμπί  + ή -.</li><li>■ Έχει ενεργοποιηθεί η σίγαση; Πιέστε το κουμπί MUTE (Σίγαση).</li><li>■ Δοκιμάστε ένα άλλο κανάλι. Το πρόβλημα μπορεί να δημιουργείται από τη μετάδοση.</li><li>■ Τα καλώδια ήχου έχουν συνδεθεί σωστά;</li></ul>
Καμία έξοδος από ένα ηχείο	<ul style="list-style-type: none"><li>■ Ρυθμίστε κατάλληλα την επιλογή μενού Πρίμα (Εξισορρόπηση).</li></ul>
Μη φυσιολογικός ήχος από το εσωτερικό του προϊόντος	<ul style="list-style-type: none"><li>■ Όταν υπάρχει αλλαγή στην υγρασία ή τη θερμοκρασία του χώρου, μπορεί να ακουστεί ένας μη φυσιολογικός ήχος κατά την ενεργοποίηση ή απενεργοποίηση του προϊόντος. Δεν πρόκειται για ελάττωμα του προϊόντος.</li></ul>
Δεν παράγεται ήχος όταν γίνεται σύνδεση με HDMI ή USB	<ul style="list-style-type: none"><li>■ Ελέγξτε το καλώδιο HDMI για την έκδοση 1.3.</li><li>■ Ελέγξτε το καλώδιο USB για την έκδοση 2.0.</li></ul>

\*Το χαρακτηριστικό αυτό δεν διατίθεται σε όλα τα μοντέλα.

## Υπάρχει πρόβλημα στην κατάσταση λειτουργίας PC. (Ισχύει μόνο για την κατάσταση λειτουργίας PC)

Το σήμα βρίσκεται εκτός εύρους.	<ul style="list-style-type: none"><li>■ Ρυθμίστε την ανάλυση, την οριζόντια συχνότητα ή την κάθετη συχνότητα.</li><li>■ Ελέγξτε την πηγή εισόδου.</li></ul>
Οριζόντια γραμμή ή λωρίδα στο φόντο & Οριζόντιος θόρυβος & Λανθασμένη θέση εικόνας	<ul style="list-style-type: none"><li>■ Ενεργοποιήστε τη ρύθμιση Auto configure (Αυτόματη ρύθμιση) ή ρυθμίστε το χρονισμό κατακόρυφης και οριζόντιας σάρωσης και τη θέση της εικόνας.</li></ul>
Ασταθές χρώμα στην οθόνη ή μονόχρωμη εικόνα	<ul style="list-style-type: none"><li>■ Ελέγξτε το καλώδιο σήματος.</li><li>■ Εγκαταστήστε πάλι την κάρτα βίντεο στον υπολογιστή.</li></ul>

## Υπάρχει πρόβλημα με τις ρυθμίσεις ΕΙΚΟΝΑ.

Όταν ο χρήστης αλλάζει τις ρυθμίσεις εικόνας, η τηλεόραση μεταβαίνει αυτόματα στις αρχικές ρυθμίσεις μετά από μία συγκεκριμένη χρονική περίοδο.	<ul style="list-style-type: none"><li>■ Αυτό σημαίνει ότι η τηλεόραση έχει ρυθμιστεί στην κατάσταση λειτουργίας Demo καταστήματος. Για να μεταβείτε σε λειτουργία Οικιακή χρήση πρέπει να κάνετε τα ακόλουθα: Από το μενού TV, επιλέξτε ΕΠΙΛΟΓΗ -&gt; Ρύθμιση κατάστασης -&gt; Οικιακή χρήση. Τώρα ολοκληρώσατε τη διαδικασία μετάβασης στη λειτουργία Οικιακή χρήση.</li></ul>
---	---

# Συντήρηση

Είναι δυνατόν να προλάβετε τυχόν πρώιμες δυσλειτουργίες. Ο προσεκτικός και τακτικός καθαρισμός μπορεί να επεκτείνει τη διάρκεια ζωής της νέας σας τηλεόρασης. Βεβαιωθείτε ότι έχετε σβήσει την τηλεόραση και ότι έχετε βγάλει το καλώδιο τροφοδοσίας από την πρίζα πριν από τον καθαρισμό.

## Καθαρισμός οθόνης

- 1 Παρακάτω αναγράφεται ένας καλός τρόπος για να διατηρήσετε τη σκόνη μακριά από την οθόνη σας για καιρό. Βρέξτε ένα μαλακό πανί σε μείγμα από χλιαρό νερό και απαλό καθαριστικό ρούχων ή απορρυπαντικό για τα πιάτα. Στραγγίστε καλά το πανί ώστε να μην είναι υγρό και έπειτα χρησιμοποιήστε το για να σκουπίσετε την οθόνη.
- 2

Βεβαιωθείτε ότι δεν έχετε βρέξει υπερβολικά την οθόνη και έπειτα αφήστε τη να στεγνώσει πριν χρησιμοποιήσετε την τηλεόραση.

## Καθαρισμός επίπλου

- Για να απομακρύνετε τη βρομιά ή τη σκόνη, σκουπίστε το έπιπλο με ένα μαλακό, στεγνό και χωρίς χνούδια πανί.
- Μην βρέξετε το πανί σε καμία περίπτωση.

## Παρατεταμένη απουσία

### ⚠ ΠΡΟΣΟΧΗ

- ▶ Αν πρόκειται να αφήσετε την τηλεόρασή σας κλειστή για μεγάλο χρονικό διάστημα (π.χ. για διακοπές), σας συνιστούμε να βγάλετε το καλώδιο τροφοδοσίας από την πρίζα για την αποφυγή τυχόν βλάβης λόγω καταιγίδας ή αυξομειώσεων της ηλεκτρικής τάσης.

# ΠΑΡΑΡΤΗΜΑ

## Τεχνικά χαρακτηριστικά

ΜΟΝΤΕΛΑ		32SL8***	37SL8***
		32SL8000-ZB	37SL8000-ZB
Διαστάσεις (Πλάτος x Ύψος x Βάθος)	με τη βάση	764,8 x 550,0 x 230,0 χλστ. 30,1 x 21,7 x 9,1 ίντσες	887,6 x 619,2x 230,0 χλστ. 35,0x 24,4 x 9,1 ίντσες
	χωρίς τη βάση	764,8 x 490,4 x 49,8 χλστ. 30,1 x 19,3 x 2,0 ίντσες	887,6 x 559,8x 49,8 χλστ. 35,0x 22,0 x 2,0 ίντσες
Βάρος	με τη βάση	14,0 ιλά / 30,9 λίβρες	17,6 ιλά / 38,8 λίβρες
	χωρίς τη βάση	11,2 ιλά / 24,7 λίβρες	14,8 ιλά / 32,6 λίβρες
Ενεργειακές απαιτήσεις Κατανάλωση ενέργειας		AC100-240V~ 50/60Hz 150W	AC100-240V~ 50/60Hz 180W
Μέγεθος μονάδας CI (Πλάτος x Ύψος x Βάθος)		100,0 x 55,0 x 5,0 χλστ. 3,94 x 2,17 x 0,20 ίντσες	
Συνθήκες περιβάλλοντος	Θερμοκρασία κατά τη λειτουργία Υγρασία κατά τη λειτουργία	0 ~ 40°C / 32 ~ 104°F Λιγότερο από 80%	
	Θερμοκρασία κατά την αποθήκευση Υγρασία κατά την αποθήκευση	-20 ~ 60°C / -4 ~ 140°F Λιγότερο από 85%	
Υποστηριζόμενες μορφές αρχείων.		Ανατρέξτε στη σελ.55	

- Τα παραπάνω χαρακτηριστικά είναι πιθανό να αλλάξουν χωρίς προηγούμενη ειδοποίηση για τη βελτίωση της ποιότητας.



ΜΟΝΤΕΛΑ		42SL8***		47SL8***	
		42SL8000-ZB	42SL8500-ZA	47SL8000-ZB	47SL8500-ZA
Διαστάσεις (Πλάτος x Ύψος x Βάθος)	με τη βάση	1001,2 x 689,6 x 286,5 χλστ. 39,4 x 271 x 11,3 ίντσες	1001,2 x 689,6 x 286,5 χλστ. 39,4 x 271 x 11,3 ίντσες	1109,6 x 753,7 x 286,5 χλστ. 43,7 x 29,7 x 11,3 ίντσες	1109,6 x 753,7 x 286,5 χλστ. 43,7 x 29,7 x 11,3 ίντσες
	χωρίς τη βάση	1001,2 x 623,2 x 45,0 χλστ. 39,4 x 24,5 x 1,8 ίντσες	1001,2 x 623,2 x 45,0 χλστ. 39,4 x 24,5 x 1,8 ίντσες	1109,6 x 685,3 x 45,5 χλστ. 43,7 x 27,0 x 1,8 ίντσες	1109,6 x 685,3 x 45,0 χλστ. 43,7 x 27,0 x 1,8 ίντσες
Βάρος	με τη βάση	22,7 ιλά / 50,0 λίβρες	24,9 ιλά / 54,9 λίβρες	27,6 ιλά / 60,8 λίβρες	29,9 ιλά / 65,9 λίβρες
	χωρίς τη βάση	18,7 ιλά / 41,2 λίβρες	20,9 ιλά / 46,1 λίβρες	23,6 ιλά / 52,0 λίβρες	25,9 ιλά / 57,1 λίβρες
Ενεργειακές απαιτήσεις Κατανάλωση ενέργειας		AC100-240V~ 50/60Hz 210W	AC100-240V~ 50/60Hz 210W	AC100-240V~ 50/60Hz 250W	AC100-240V~ 50/60Hz 250W
ΜΟΝΤΕΛΑ		55SL8***			
		55SL8000-ZB		55SL8500-ZA	
Διαστάσεις (Πλάτος x Ύψος x Βάθος)	με τη βάση	1279 x 853,3 x 320,2 χλστ. 50,4 x 33,6 x 12,6 ίντσες		1279 x 853,3 x 320,2 χλστ. 50,4 x 33,6 x 12,6 ίντσες	
	χωρίς τη βάση	1279 x 780,5 x 45,5 χλστ. 50,4 x 30,7 x 1,8 ίντσες		1279 x 780,5 x 45,0 χλστ. 50,4 x 30,7 x 1,8 ίντσες	
Βάρος	με τη βάση	37,2 ιλά / 82,0 λίβρες		39,9 ιλά / 88,0 λίβρες	
	χωρίς τη βάση	32,0 ιλά / 70,5 λίβρες		34,7 ιλά / 76,5 λίβρες	
Ενεργειακές απαιτήσεις Κατανάλωση ενέργειας		AC100-240V~ 50/60Hz 320W		AC100-240V~ 50/60Hz 320W	
Μέγεθος μονάδας CI (Πλάτος x Ύψος x Βάθος)		100,0 x 55,0 x 5,0 χλστ, 3,94 x 2,17 x 0,20 ίντσες			
Συνθήκες περιβάλλοντος	Θερμοκρασία κατά τη λειτουργία Υγρασία κατά τη λειτουργία	0 ~ 40°C / 32 ~ 104°F Λιγότερο από 80%			
	Θερμοκρασία κατά την αποθήκευση Υγρασία κατά την αποθήκευση	-20 ~ 60°C / -4 ~ 140°F Λιγότερο από 85%			
Υποστηριζόμενες μορφές αρχείων.		Ανατρέξτε στη σελ.55			

- Τα παραπάνω χαρακτηριστικά είναι πιθανό να αλλάξουν χωρίς προηγούμενη ειδοποίηση για τη βελτίωση της ποιότητας.

# ΠΑΡΑΡΤΗΜΑ

ΜΟΝΤΕΛΑ		42SL9***		47SL9***	
		42SL9000-ZA 42SL9100-ZA	42SL9500-ZB 42SL9600-ZB	47SL9000-ZA 47SL9100-ZA	47SL9500-ZB 47SL9600-ZB
Διαστάσεις (Πλάτος x Ύψος x Βάθος)	με τη βάση	1009,2 x 694,5 x 286,5 χλστ. 39,7 x 27,3 x 11,3 ίντσες	1017,2 x 698,5 x 286,5 χλστ. 40,0 x 27,5 x 11,3 ίντσες	1119,6 x 757,1 x 286,5 χλστ. 44,1 x 29,8 x 11,3 ίντσες	1127,6 x 761,1 x 286,5 χλστ. 44,4 x 30,0 x 11,3 ίντσες
	χωρίς τη βάση	1009,2 x 629,7 x 29,3 χλστ. 39,7 x 24,8 x 1,2 ίντσες	1017,2 x 637,7 x 29,3 χλστ. 40,0 x 25,1 x 1,2 ίντσες	1119,6 x 691,3 x 29,3 χλστ. 44,1 x 27,2 x 1,2 ίντσες	1127,6 x 699,3 x 29,3 χλστ. 44,4 x 27,5 x 1,2 ίντσες
Βάρος	με τη βάση	24,6 λιά / 54,2 λίβρες	24,7 λιά / 54,5 λίβρες	28,5 λιά / 62,8 λίβρες	28,6 λιά / 63,1 λίβρες
	χωρίς τη βάση	20,1 λιά / 44,3 λίβρες	20,2 λιά / 44,5 λίβρες	24,0 λιά / 52,9 λίβρες	24,1 λιά / 53,1 λίβρες
Ενεργειακές απαιτήσεις Κατανάλωση ενέργειας		AC100-240V~ 50/60Hz 170W	AC100-240V~ 50/60Hz 170W	AC100-240V~ 50/60Hz 190W	AC100-240V~ 50/60Hz 190W
Μέγεθος μονάδας CI (Πλάτος x Ύψος x Βάθος)		100,0 x 55,0 x 5,0 χλστ. 3,94 x 2,17 x 0,20 ίντσες			
Συνθήκες περιβάλλοντος	Θερμοκρασία κατά τη λειτουργία Υγρασία κατά τη λειτουργία	0 ~ 40°C / 32 ~ 104°F Λιγότερο από 80%			
	Θερμοκρασία κατά την αποθήκευση Υγρασία κατά την αποθήκευση	-20 ~ 60°C / -4 ~ 140°F Λιγότερο από 85%			
Υποστηριζόμενες μορφές αρχείων.		Ανατρέξτε στη σελ.55			

- Τα παραπάνω χαρακτηριστικά είναι πιθανό να αλλάξουν χωρίς προηγούμενη ειδοποίηση για τη βελτίωση της ποιότητας.

	Ψηφιακή TV	Αναλογική TV
Σύστημα τηλεόρασης	DVB-T DVB-C (Μόνο για Σουηδία, Φινλανδία)	PAL/SECAM B/G/D/K, PAL I/II, SECAM L/L'
Κάλυψη προγραμμάτων	VHF, UHF	VHF: E2 ~ E12, UHF: E21 ~ E69, CATV: S1 ~ S20, HYPER: S21 ~ S47
Σύνθετη αντίσταση εξωτερικής κεραίας	75 Ω	75 Ω

## Κωδικοί υπερύθρων

\*Η λειτουργία αυτή δεν είναι διαθέσιμη σε όλα τα μοντέλα.

Κωδικός (Δεκαεξαδικός)	Λειτουργία	Σημείωση
95	ENERGY SAVING(ΕΞΟΙΚΟΝΟΜΗΣΗ ΕΝΕΡΓΕΙΑΣ)	Κουμπί Τηλεχειριστηρίου
08	POWER	Κουμπί Τηλεχειριστηρίου (Ενεργοποίηση/Απενεργοποίηση)
0B	INPUT	Κουμπί Τηλεχειριστηρίου
79	RATIO	Κουμπί Τηλεχειριστηρίου
F0	TV/RAD	Κουμπί Τηλεχειριστηρίου
45	Q.MENU	Κουμπί Τηλεχειριστηρίου
43	MENU	Κουμπί Τηλεχειριστηρίου
AB	GUIDE	Κουμπί Τηλεχειριστηρίου
40	Up (^)	Κουμπί Τηλεχειριστηρίου
41	Down (v)	Κουμπί Τηλεχειριστηρίου
07	Left (<)	Κουμπί Τηλεχειριστηρίου
06	Right (>)	Κουμπί Τηλεχειριστηρίου
44	OK(⊙)	Κουμπί Τηλεχειριστηρίου
28	RETURN/EXIT	Κουμπί Τηλεχειριστηρίου
AA	INFO ⓘ	Κουμπί Τηλεχειριστηρίου
30	AV MODE	Κουμπί Τηλεχειριστηρίου
02	↵+	Κουμπί Τηλεχειριστηρίου
03	↵-	Κουμπί Τηλεχειριστηρίου
1E	FAV ( MARK )	Κουμπί Τηλεχειριστηρίου
09	MUTE	Κουμπί Τηλεχειριστηρίου
00	P ^	Κουμπί Τηλεχειριστηρίου
01	P v	Κουμπί Τηλεχειριστηρίου
10~19	Αριθμητικό Κουμπί 0~9	Κουμπί Τηλεχειριστηρίου
53	LIST	Κουμπί Τηλεχειριστηρίου
1A	Q.VIEW	Κουμπί Τηλεχειριστηρίου
72	RED Key	Κουμπί Τηλεχειριστηρίου
71	GREEN Key	Κουμπί Τηλεχειριστηρίου
63	YELLOW Key	Κουμπί Τηλεχειριστηρίου
61	BLUE Key	Κουμπί Τηλεχειριστηρίου
20	TEXT	Κουμπί Τηλεχειριστηρίου
21	T.OPT(T.Option)	Κουμπί Τηλεχειριστηρίου
39	SUBTITLE	Κουμπί Τηλεχειριστηρίου
7E	SIMPLINK	Κουμπί Τηλεχειριστηρίου
B1	■	Κουμπί Τηλεχειριστηρίου
B0	▶	Κουμπί Τηλεχειριστηρίου
BA		Κουμπί Τηλεχειριστηρίου
8F	◀◀	Κουμπί Τηλεχειριστηρίου
8E	▶▶	Κουμπί Τηλεχειριστηρίου

# ΠΑΡΑΡΤΗΜΑ

## Ρύθμιση παραμέτρων εξωτερικής μονάδας ελέγχου

### Τοποθέτηση RS-232C

Συνδέστε στην υποδοχή RS-232C μια εξωτερική μονάδα ελέγχου (όπως υπολογιστή ή σύστημα ελέγχου οπτικοακουστικών μονάδων) για να ελέγξετε εξωτερικά τις λειτουργίες της τηλεόρασης.

Συνδέστε τη σειριακή θύρα της μονάδας ελέγχου με την υποδοχή RS-232C στο πίσω μέρος της τηλεόρασης.

Σημειώσεις: Το καλώδιο σύνδεσης RS-232C αποτελεί προαιρετικό εξοπλισμό.

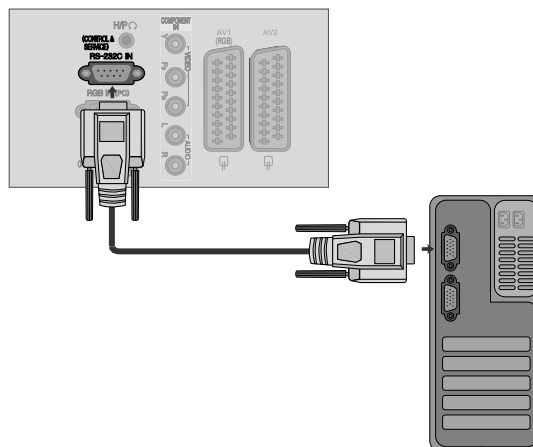

### Τύπος βύσματος, υποδοχή D-Sub 9 ακίδων

ΑΡ.	Ονομασία ακίδας
1	Καμία σύνδεση
2	RXD (Λήψη δεδομένων)
3	TXD (Εκπομπή δεδομένων)
4	DTR (Πλευρά DTE σε ετοιμότητα)
5	GND (Γείωση)
6	DSR (Πλευρά DCE σε ετοιμότητα)
7	RTS (Ετοιμότητα για αποστολή)
8	CTS (Ελεύθερο για αποστολή)
9	Καμία σύνδεση

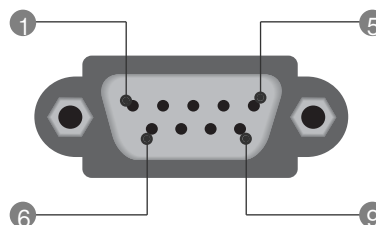

### Διαμορφώσεις RS-232C

Διαμορφώσεις 7 καλωδίων (Τυπικό καλώδιο RS-232C)

	PC	TV	
RXD	2	3	TXD
TXD	3	2	RXD
GND	5	5	GND
DTR	4	6	DSR
DSR	6	4	DTR
RTS	7	8	CTS
CTS	8	7	RTS

D-Sub 9                      D-Sub 9

Διαμορφώσεις 3 καλωδίων (Μη τυπικό)

	PC	TV	
RXD	2	3	TXD
TXD	3	2	RXD
GND	5	5	GND
DTR	4	6	DTR
DSR	6	4	DSR
RTS	7	7	RTS
CTS	8	8	CTS

D-Sub 9                      D-Sub 9

## Ορισμός αναγνωριστικού αριθμού

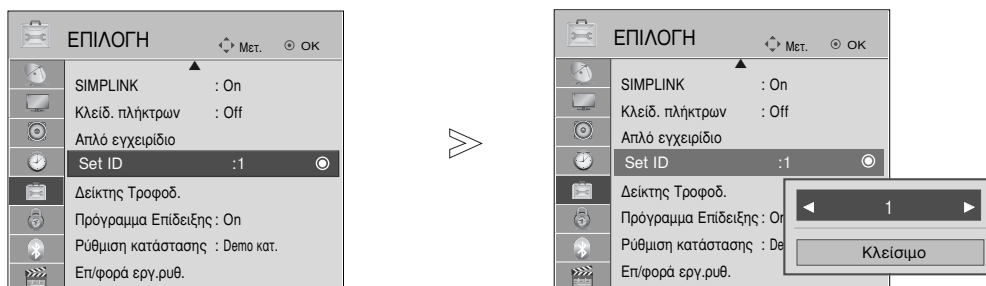

Χρησιμοποιήστε αυτή τη λειτουργία για να ορίσετε έναν αναγνωριστικό αριθμό για την τηλεόραση.

Ανατρέξτε στην ενότητα "Χαρτογράφηση πραγματικών δεδομένων." ► **p.115**



1   Επιλογή ΕΠΙΛΟΓΕΣ.

2    Επιλογή Set ID.

3   Προσαρμογή της λειτουργίας «Set ID» (Ρύθμιση ταυτότητας) ώστε να επιλεγεί ο επιθυμητός αριθμός TV ID. Το εύρος τιμών της λειτουργίας «Set ID» (Ρύθμιση ταυτότητας) είναι 1~99.

- Πατήστε το κουμπί RETURN (ΕΠΑΝΑΦΟΡΑ) για να μεταβείτε στην προηγούμενη οθόνη μενού.

# ΠΑΡΑΡΤΗΜΑ

## Πρωτόκολλα επικοινωνίας

- Ρυθμός baud: 9600 bps (UART)
- Μήκος δεδομένων: 8 bit
- Ψηφίο ισοτιμίας: None
- Τελικό bit: 1 bit
- Κώδικας επικοινωνίας: Κώδικας ASCII
- Χρησιμοποιήστε αντεστραμμένο καλώδιο (με ανάποδη συνδεσμολογία).

### Λίστα αναφοράς εντολών

	COMMAND 1	COMMAND 2	DATA (Δεκαεξαδικά)
01. Τροφοδοσία	k	a	00 ~ 01
02. Λόγος εικόνας	k	c	Ανατρέξτε στη σελ. 113
03. Σβήσιμο οθόνης	k	d	00 ~ 01
04. Σίγαση ήχου	k	e	00 ~ 01
05. Έλεγχος έντασης ήχου	k	f	00 ~ 64
06. Αντίθεση	k	g	00 ~ 64
07. Φωτεινότητα	k	h	00 ~ 64
08. Χρώμα	k	i	00 ~ 64
09. Χροιά	k	j	00 ~ 64
10. Ευκρίνεια	k	k	00 ~ 64
11. Επιλογή OSD - Μενού επί οθόνης	k	l	00 ~ 01
12. Κατάσταση κλειδώματος τηλεχειριστηρίου	k	m	00 ~ 01
13. Treble(Πρίμα)	k	r	00 ~ 64
14. Bass(Μπάσα)	k	s	00 ~ 64
15. Εξισορρόπηση	k	t	00 ~ 64
16. Θερμοκρασία χρώματος	k	u	00 ~ 02
17. Energy Saving	j	q	00 ~ 04
18. Αυτόματη ρύθμιση παραμέτρων	j	u	01
19. Εντολή συντονισμού	m	a	Ανατρέξτε στη σελ. 115
20. Κανάλι Προσθήκη/Παράλειψη	m	b	00 ~ 01
21. Πλήκτρο	m	c	Κωδικός Κωδικός
22. Ρύθμιση πίσω φωτισμού	m	g	00 ~ 64
23. Επιλογή εισόδου – κύρια	x	b	Ανατρέξτε στη σελ. 116

\* Κατά τη ρύθμιση των εντολών 17~ 23, δεν εμφανίζεται στην οθόνη μενού.

\* Σημείωση: Κατά τις λειτουργίες USB, όπως Dvix ή EMF, όλες οι εντολές εκτός από τις εντολές Power (Ισχύς) (ka) και Key (Πλήκτρο) (mc) δεν εκτελούνται και θεωρούνται ως NG.

### Πρωτόκολλο εκπομπής / λήψης

#### Εκπομπή

[Command1][Command2][ ][Set ID][ ][Data][Cr]

- \* [Command 1] : Πρώτη εντολή. (j,k,m ή x)
- \* [Command 2] : Δεύτερη εντολή.
- \* [Set ID] : Μπορείτε να ρυθμίσετε τον αναγνωριστικό αριθμό της τηλεόρασης στο μενού Special (Ειδικές ρυθμίσεις). Το εύρος ρύθμισης είναι 1 ~ 99. Όταν ορίζετε ως αναγνωριστικό αριθμό το '0', ελέγχετε όλες τις συνδεδεμένες συσκευές. Ο αναγνωριστικός αριθμός εμφανίζεται ως δεκαδικός αριθμός (1~99) στο μενού και ως δεκαεξαδικός (0x0~0x63) στο πρωτόκολλο εκπομπής/λήψης.
- \* [Δεδομένα] : Για τη διαμεταβίβαση των δεδομένων της εντολής. Διαβιβάστε 'FF' για ανάγνωση της κατάστασης της εντολής.
- \* [Cr] : Κωδικός enter ASCII '0x0D'
- \* [ ] : Κωδικός ASCII 'space (0x20)'

#### Αναφορά κανονικής λήψης

[Command2][ ][Set ID][ ][OK][Δεδομένα][x]

- \* Η οθόνη εκπέμπει ACK (αναφορά λήψης) βάσει αυτού του φορμά όταν λαμβάνει φυσιολογικά δεδομένα. Εκκίνη τη στιγμή, αν τα δεδομένα είναι σε κατάσταση ανάγνωσης, εμφανίζει την κατάστασή τους. Αν τα δεδομένα είναι σε κατάσταση εγγραφής, επιστρέφει τα δεδομένα του υπολογιστή.

#### Αναφορά εσφαλμένης λήψης

[Command2][ ][Set ID][ ][NG][Δεδομένα][x]

- \* Η οθόνη εκπέμπει ACK (αναφορά λήψης) βάσει αυτού του φορμά όταν λαμβάνει μη φυσιολογικά δεδομένα από μη εφικτές λειτουργίες ή σφάλματα επικοινωνίας.

Δεδομένα 00: Λανθασμένος κωδικός

#### 01. Ενεργοποίηση (Εντολή : k a)

- Για να ενεργοποιήσετε/απενεργοποιήσετε την τηλεόραση.  
*Εκπομπή*

[k][a][ ][Set ID][ ][Δεδομένα][Cr]

Δεδομένα 00: Απενεργοποίηση  
01 : Ενεργοποίηση

#### *Αναφορά λήψης*

[a][ ][Set ID][ ][OK/NG][Δεδομένα][x]

- Εμφανίζει αν η τηλεόραση είναι ενεργοποιημένη ή απενεργοποιημένη.

#### *Εκπομπή*

[k][a][ ][Set ID][ ][FF][Cr]

#### *Αναφορά λήψης*

[a][ ][Set ID][ ][OK/NG][Δεδομένα][x]

- \* Με τον ίδιο τρόπο, αν οι άλλες λειτουργίες εκπέμπουν δεδομένα 'OK/FF' βάσει αυτής της μορφής, η ανάδραση αναφοράς λήψης εμφανίζει την κατάσταση της κάθε λειτουργίας.
- \* Τα \* OK Ack., Error Ack. και άλλα μηνύματα μπορεί να εμφανιστούν στην οθόνη όταν η τηλεόραση είναι ενεργοποιημένη.

#### 02. Λόγος εικόνας (Εντολή : k c) (Μέγεθος κύριας εικόνας)

- Για να ρυθμίσετε το λόγο εικόνας. (Αναλογία διαστάσεων κύριας εικόνας)  
Μπορείτε, επίσης, να ρυθμίσετε τη μορφή της οθόνης χρησιμοποιώντας τη λειτουργία «Αναλογία Οθόνης» (Λόγος διαστάσεων) στο Q. MENU (ΓΡΗΓΟΡΟ ΜΕΝΟΥ) ή στο μενού «PICTURE» (ΕΙΚΟΝΑ).

#### *Εκπομπή*

[k][c][ ][Set ID][ ][Δεδομένα][Cr]

Δεδομένα 01 : Κανονική εικόνα(4:3)  
02 : Ευρεία εικόνα (16:9)  
04 : Διαγραφή  
06 : Κανονική  
07 : 14:9  
09 : Μόνο σκαναρ.  
0B : Πλήρες πλάτος  
10~1 F : Cinema Zone 1~16

#### *Αναφορά λήψης*

[c][ ][Set ID][ ][OK/NG][Δεδομένα][x]

- \* Όταν χρησιμοποιείτε ως είσοδο την πηγή RGB-PC ή την πηγή Component, επιλέγετε λόγο εικόνας 16:9 ή 4:3.
- \* Σε κατάσταση λειτουργίας «DTV/HDMI» (1080i 50Hz/60Hz, 720p 50Hz/60Hz, 1080p 24Hz/30Hz/50Hz/60Hz), Component(720p, 1080i, 1080p 50Hz/60Hz) είναι διαθέσιμη μόνο η λειτουργία «Μόνο σκαναρ.».
- \* Η πλήρης ευρεία προβολή υποστηρίζεται μόνο για ATV, AV1,2,3.

#### 03. Σβήσιμο οθόνης (Εντολή : k d)

- Για το σβήσιμο και το άναμμα της οθόνης.

#### *Εκπομπή*

[k][d][ ][Set ID][ ][Δεδομένα][Cr]

Δεδομένα 00 : Σβήσιμο απενεργοποιημένο (Υπάρχει εικόνα)  
Σίγαση προβολής ανενεργή  
01 : Σβήσιμο ενεργοποιημένο (Δεν υπάρχει εικόνα)  
10 : Σίγαση προβολής ενεργή

#### *Αναφορά λήψης*

[d][ ][Set ID][ ][OK/NG][Δεδομένα][x]

- \* Μόνο στην περίπτωση που η σίγαση του βίντεο είναι ενεργή, η τηλεόραση εμφανίζει το μενού επί της οθόνης (OSD). Ωστόσο, στην περίπτωση που η σίγαση οθόνης είναι ενεργή, η τηλεόραση δεν εμφανίζει το μενού OSD.

#### 04. Σίγαση ήχου (Εντολή : k e)

- Για την ενεργοποίηση/απενεργοποίηση της σίγασης ήχου.  
Μπορείτε επίσης να κάνετε αυτή τη ρύθμιση από το κουμπί MUTE (Σίγαση) στο τηλεχειριστήριο.

#### *Εκπομπή*

[k][e][ ][Set ID][ ][Δεδομένα][Cr]

Δεδομένα 00 : Σίγαση ενεργοποιημένη (Ηχος απενεργοποιημένος)  
01 : Σίγαση απενεργοποιημένη (Ηχος ενεργοποιημένος)

#### *Αναφορά λήψης*

[e][ ][Set ID][ ][OK/NG][Δεδομένα][x]

#### 05. Έλεγχος έντασης ήχου (Εντολή : k f)

- Για να ρυθμίσετε την ένταση του ήχου. Μπορείτε επίσης να ρυθμίσετε τον ήχο από τα κουμπιά έντασης στο τηλεχειριστήριο.

#### *Εκπομπή*

[k][f][ ][Set ID][ ][Δεδομένα][Cr]

Δεδομένα Min: 00 ~ Μέγιστο: 64

Ανατρέξτε στην ενότητα "Χαρτογράφηση πραγματικών δεδομένων 1". Βλέπε σελίδα 115.

#### *Αναφορά λήψης*

[f][ ][Set ID][ ][OK/NG][Δεδομένα][x]

#### 06. Αντίθεση (Εντολή : k g)

- Για να ρυθμίσετε την αντίθεση της εικόνας. Μπορείτε επίσης να κάνετε αυτή τη ρύθμιση από το μενού Picture (Εικόνα).

#### *Εκπομπή*

[k][g][ ][Set ID][ ][Δεδομένα][Cr]

Δεδομένα Min: 00 ~ Μέγιστο: 64

Ανατρέξτε στην ενότητα "Χαρτογράφηση πραγματικών δεδομένων 1". Βλέπε σελίδα 115.

#### *Αναφορά λήψης*

[g][ ][Set ID][ ][OK/NG][Δεδομένα][x]

#### 07. Φωτεινότητα (Εντολή : k h)

- Για να ρυθμίσετε την φωτεινότητα της εικόνας.  
Μπορείτε επίσης να κάνετε αυτή τη ρύθμιση από το μενού Picture (Εικόνα).

#### *Εκπομπή*

[k][h][ ][Set ID][ ][Δεδομένα][Cr]

Δεδομένα Min: 00 ~ Μέγιστο: 64

Ανατρέξτε στην ενότητα "Χαρτογράφηση πραγματικών δεδομένων 1". Βλέπε σελίδα 115.

#### *Αναφορά λήψης*

[h][ ][Set ID][ ][OK/NG][Δεδομένα][x]

#### 08. Χρώμα (Εντολή : k i)

- Για να ρυθμίσετε το χρώμα της εικόνας. Μπορείτε επίσης να κάνετε αυτή τη ρύθμιση από το μενού Picture (Εικόνα).

#### *Εκπομπή*

[k][i][ ][Set ID][ ][Δεδομένα][Cr]

Δεδομένα Min: 00 ~ Μέγιστο: 64

Ανατρέξτε στην ενότητα "Χαρτογράφηση πραγματικών δεδομένων 1". Βλέπε σελίδα 115.

#### *Αναφορά λήψης*

[i][ ][Set ID][ ][OK/NG][Δεδομένα][x]

# ΠΑΡΑΡΤΗΜΑ

## 09. Χροιά (Εντολή : k j)

- ▶ Για να ρυθμίσετε τη χροιά της εικόνας. Μπορείτε επίσης να κάνετε αυτή τη ρύθμιση από το μενού Picture (Εικόνα).

### Εκπομπή

[k][j][ ][Set ID][ ][Δεδομένα][Cr]

Δεδομένα Min: 00 ~ Μέγιστο: 64

Ανατρέξτε στην ενότητα "Χαρτογράφηση πραγματικών δεδομένων 1". Βλέπε σελίδα 115.

### Αναφορά λήψης

[j][ ][Set ID][ ][OK/NG][Δεδομένα][x]

## 10. Ευκρίνεια (Εντολή : k k)

- ▶ Για να ρυθμίσετε την ευκρίνεια της εικόνας. Μπορείτε επίσης να κάνετε αυτή τη ρύθμιση από το μενού Picture (Εικόνα).

### Εκπομπή

[k][k][ ][Set ID][ ][Δεδομένα][Cr]

Δεδομένα Min: 00 ~ Μέγιστο: 64

Ανατρέξτε στην ενότητα "Χαρτογράφηση πραγματικών δεδομένων 1". Βλέπε σελίδα 115.

### Αναφορά λήψης

[k][ ][Set ID][ ][OK/NG][Δεδομένα][x]

## 11. Επιλογή μενού επί οθόνης (Εντολή : k l)

- ▶ Για να επιλέξετε την ενεργοποίηση/απενεργοποίηση του OSD (On Screen Display - Ρυθμίσεις επί της οθόνης) όταν χειρίζεστε τη συσκευή από το τηλεχειριστήριο.

### Εκπομπή

[k][l][ ][Set ID][ ][Δεδομένα][Cr]

Δεδομένα 00: απενεργοποίηση σίγασης OSD  
Δεδομένα 01: ενεργοποίηση σίγασης OSD

### Αναφορά λήψης

[l][ ][Set ID][ ][OK/NG][Δεδομένα][x]

## 12. Κατάσταση λειτουργίας κλειδώματος τηλεχειριστηρίου (Εντολή : k m)

- ▶ Για να κλειδώσετε το τηλεχειριστήριο και τα στοιχεία ελέγχου της πρόσοψης στην τηλεόραση.

### Εκπομπή

[k][m][ ][Set ID][ ][Δεδομένα][Cr]

Δεδομένα 00 : Κλειδώμα off 01 : Κλειδώμα on

### Αναφορά λήψης

[m][ ][Set ID][ ][OK/NG][Δεδομένα][x]

- \* Αν δεν χρησιμοποιείτε το τηλεχειριστήριο, ενεργοποιήστε αυτή την λειτουργία.  
Όταν διακοπεί η τροφοδοσία ρεύματος, η κατάσταση εξωτερικού ελέγχου απενεργοποιείται.
- \* Το τοπικό πλήκτρο ισχύος δεν θα λειτουργεί σωστά.

## 13. Treble (Εντολή : k r)

- ▶ Για τη ρύθμιση των πρίμων. Μπορείτε επίσης να ρυθμίσετε τα πρίμα από το μενού AUDIO (ΗΧΟΣ).

### Εκπομπή

[k][r][ ][Set ID][ ][Δεδομένα][Cr]

Δεδομένα Min: 00 ~ Μέγιστο: 64

Ανατρέξτε στην ενότητα "Χαρτογράφηση πραγματικών δεδομένων 1". Βλέπε σελίδα 115.

### Αναφορά λήψης

[r][ ][Set ID][ ][OK/NG][Δεδομένα][x]

## 14. Bass (Εντολή : k s)

- ▶ Για τη ρύθμιση των μπάσων. Μπορείτε επίσης να ρυθμίσετε τα μπάσα από το μενού AUDIO.

### Εκπομπή

[k][s][ ][Set ID][ ][Δεδομένα][Cr]

Δεδομένα Min: 00 ~ Μέγιστο: 64

Ανατρέξτε στην ενότητα "Χαρτογράφηση πραγματικών δεδομένων 1". Βλέπε σελίδα 115.

### Αναφορά λήψης

[s][ ][Set ID][ ][OK/NG][Δεδομένα][x]

## 15. Εξισορρόπηση (Εντολή : k t)

- ▶ Για να ρυθμίσετε την εξισορρόπηση. Μπορείτε επίσης να κάνετε αυτή τη ρύθμιση από το μενού AUDIO (ΗΧΟΣ).

### Εκπομπή

[k][t][ ][Set ID][ ][Δεδομένα][Cr]

Δεδομένα Min: 00 ~ Μέγιστο: 64

Ανατρέξτε στην ενότητα "Χαρτογράφηση πραγματικών δεδομένων 1". Βλέπε σελίδα 115.

### Αναφορά λήψης

[t][ ][Set ID][ ][OK/NG][Δεδομένα][x]

## 16. Θερμοκρασία χρώματος (Εντολή : k u)

- ▶ Για να ρυθμίσετε τη θερμοκρασία του χρώματος. Μπορείτε επίσης να ρυθμίσετε τη θερμοκρασία του χρώματος από το μενού PICTURE (Εικόνα).

### Εκπομπή

[k][u][ ][Set ID][ ][Δεδομένα][Cr]

Δεδομένα 00: Μέσο 01: Ψυχρό 02: Θερμό

### Αναφορά λήψης

[u][ ][Set ID][ ][OK/NG][Δεδομένα][x]



## 17. Energy Saving (Εντολή: j q)

- Για τη μείωση της κατανάλωσης ρεύματος της τηλεόρασης. Μπορείτε επίσης να ρυθμίσετε τη λειτουργία Εξοικονόμηση Ενέργειας στο μενού ΕΠΙΛΟΓΗ.

### Εκπομπή

[j][q][ ][Set ID][ ][Δεδομένα][Cr]

Λειτουργία Εξοικονόμησης Ενέργειας				Επίπεδο	Περιγραφή
7	6	5	4		
0	0	0	0	Χαμηλή Ισχύς	Off
0	0	0	0	Χαμηλή Ισχύς	Ελάχιστη
0	0	0	0	Χαμηλή Ισχύς	Μέσο
0	0	0	0	Χαμηλή Ισχύς	Μέγιστη
0	0	0	0	Χαμηλή Ισχύς	Αυτόματα
0	0	0	0	Χαμηλή Ισχύς	Απενεργοποίηση Οθόνης

### Αναφορά λήψης

[q][ ][Set ID][ ][OK/NG][Δεδομένα][x]

## 18. Αυτόματη διαμόρφωση(Εντολή : j u)

- Ρυθμίζει αυτόματα τη θέση της εικόνας και ελαχιστοποιεί το τρέμουλο. Λειτουργεί μόνο στην κατάσταση RGB(PC).

### Εκπομπή

[j][u][ ][Set ID][ ][Δεδομένα][Cr]

Δεδομένα 01: Το set (Ρύθμιση)

### Αναφορά λήψης

[u][ ][Set ID][ ][OK/NG][Δεδομένα][x]

## 19.Εντολή συντονισμού (Εντολή : m a)

- Επιλογή καναλιού στον ακόλουθο φυσικό αριθμό.

### Εκπομπή

[m][a][ ][Set ID][ ][Δεδομένα0][ ][Δεδομένα1][ ][Δεδομένα2][Cr]

Δεδομένα 0: Δεδομένα υψηλής συχνότητας καναλιών  
 Δεδομένα 1 : Δεδομένα χαμηλής συχνότητας καναλιών  
 πχ. No. 47 -> 00 2F (2FH)  
 No. 394 -> 01 8A (18AH), DTV No. 0 -> Αδιάφορο  
 Δεδομένα 02 0x00 : ATV Κύρια, 0x10 : DTV Κύρια  
 0x20 : Radio

Εύρος δεδομένων συχνότητας καναλιών  
 Αναλογικό – Ελάχιστο: 00 ~ Μέγιστο: 63 (0~99)  
 Ψηφιακό – Ελάχιστο: 00 ~ Μέγιστο: 3E7 (0~999)  
 (Εξαιρούνται οι Σουηδία, Φινλανδία, Νορβηγία, Δανία, Ιρλανδία)  
 Ψηφιακό – Ελάχιστο: 00 ~ Μέγιστο: 270F (0~9999)  
 (Μόνο για Σουηδία, Φινλανδία, Νορβηγία, Δανία, Ιρλανδία)

### Αναφορά λήψης

[a][ ][Set ID][ ][OK/NG][Δεδομένα][x]

Δεδομένα Min: 00 ~ Max: 7DH

## 20. Κανάλι Προσθήκη/Παράλειψη (Εντολή: m b)

- Για τον ορισμό της κατάστασης παράλειψης του τρέχοντος προγράμματος.

### Εκπομπή

[m][b][ ][Set ID][ ][Δεδομένα][Cr]

Δεδομένα 00 : Παράλειψη 01 : Προσθήκη

### Αναφορά λήψης

[b][ ][Set ID][ ][OK/NG][Δεδομένα][x]

\* Χαρτογράφηση πραγματικών δεδομένων 1

00 : Βήμα 0  
 ∴  
 A : Βήμα 10  
 ∴ (Ορισμένο ID 10)  
 F : Βήμα 15  
 ∴ (Ορισμένο ID 15)  
 10 : Βήμα 16  
 ∴ (Ορισμένο ID 16)  
 ∴  
 64 : Βήμα 100  
 ∴  
 6E : Βήμα 110  
 ∴  
 73 : Βήμα 115  
 74 : Βήμα 116  
 ∴  
 C7 : Βήμα 199  
 ∴  
 FE : Βήμα 254  
 FF : Βήμα 255

\* Χαρτογράφηση πραγματικών δεδομένων 2

00 : -40  
 01 : -39  
 02 : -38  
 ∴  
 28 : 0  
 ∴  
 4E : +38  
 4F : +39  
 50 : +40

# ΠΑΡΑΡΤΗΜΑ

## 21. Πλήκτρο (Εντολή : m c)

► Για την αποστολή μέσω υπερύθρων του κώδικα κουμπιού.

Εκπομπή

[m][c][ ][Set ID][ ][Δεδομένα][Cr]

Δεδομένα: Κώδικας κουμπιού - Ανατρέξτε στη σελίδα 108.

Αναφορά λήψης

[c][ ][Set ID][ ][OK/NG][Δεδομένα][x]

## 22. Ρύθμιση πίσω φωτισμού (Εντολή: m g)

► Για τη ρύθμιση του πίσω φωτισμού.

Εκπομπή

[m][g][ ][Set ID][ ][Δεδομένα][Cr]

Δεδομένα: Δεδομένα, Ελάχ. 00 ~ Μέγ.: 64

Αναφορά λήψης

[g][ ][Set ID][ ][OK/NG][Δεδομένα][x]

## 23. Επιλογή εισόδου (Εντολή1:x, Εντολή: x b) (Είσοδος κύριας εικόνας)

► Για να επιλέξετε την πηγή εισόδου για την κύρια εικόνα.

Εκπομπή

[x][b][ ][Set ID][ ][Δεδομένα][Cr]

Δεδομένα: Structure (Δομή)

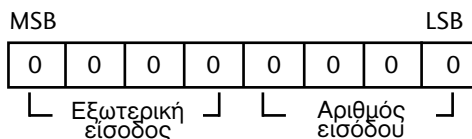

Εξωτερική εισόδος				Δεδομένα
0	0	0	0	DTV
0	0	0	1	Αναλογικό
0	0	1	0	AV
0	1	0	0	Component
0	1	1	0	RGB
1	0	0	1	HDMI

Αριθμός εισόδου				Δεδομένα
0	0	0	0	Είσοδος1
0	0	0	1	Είσοδος2
0	0	1	0	Είσοδος3
0	0	1	1	Είσοδος4

Αναφορά λήψης

[b][ ][Set ID][ ][OK/NG][Δεδομένα][x]

# Ανακοίνωση λογισμικού ανοικτού κώδικα

Τα παρακάτω εκτελέσιμα αρχεία GPL και οι βιβλιοθήκες LGPL/MPL που χρησιμοποιούνται σε αυτό το προϊόν υπόκεινται στα Συμφωνητικά Αδείας GPL2.0/LGPL2.1/MPL1.1:

## ΕΚΤΕΛΕΣΙΜΑ ΑΡΧΕΙΑ GPL:

- Linux kernel 2.6
- busybox
- lzo

## ΒΙΒΛΙΟΘΗΚΕΣ LGPL:

- uClibc

## ΒΙΒΛΙΟΘΗΚΕΣ MPL:

- Nanox

Η LG Electronics προσφέρεται να σας παρέχει τον πηγαίο κώδικα σε ένα CD-ROM με κόστος που να καλύπτει το κόστος μίας τέτοιας διανομής, όπως το κόστος των μέσων, την αποστολή και διανομή εάν το ζητήσετε μέσω email από τη LG Electronics στη διεύθυνση: [opensource@lge.com](mailto:opensource@lge.com)  
Η προσφορά αυτή ισχύει για μία περίοδο τριών (3) ετών από την ημέρα διανομής του προϊόντος από την LG Electronics.

Μπορεί να αποκτήσετε ένα αντίγραφο των αδειών GPL, LGPL, MPL από την ιστοσελίδα <http://www.gnu.org/licenses/old-licenses/gpl-2.0.html>, <http://www.gnu.org/licenses/old-licenses/lgpl-2.1.html>

<http://www.mozilla.org/MPL/MPL-1.1.html>.

Μπορείτε επίσης να προμηθευτείτε την μετάφραση των αδειών GPL, LGPL από την ιστοσελίδα <http://www.gnu.org/licenses/old-licenses/gpl-2.0-translations.html>, <http://www.gnu.org/licenses/old-licenses/lgpl-2.1-translations.html>.

Το παρόν λογισμικό βασίζεται εν μέρει στις εργασίες της ομάδας Independent JPEG Group copyright © 1991 – 1998, Thomas G. Lane.

Το παρόν προϊόν περιλαμβάνει

- Βιβλιοθήκη libpng: copyright © 2004 Glenn Randers-Pehrson
- Zlib συμπιεσμένη βιβλιοθήκη: Copyright © 1995-2002 Jean-loup Gailly και Mark Adler.
- Tinymce βιβλιοθήκη: copyright (c) 2000-2006 Lee Thomason

**LG Electronics Inc.**