

**LG**

Life's Good

Televizors ar plazmas displeju

Lietošanas pamācība

Plazmas TV modeļi

42PQ10**	42PQ60**
50PQ10**	50PQ60**
42PQ11**	50PS20**
50PQ11**	50PS30**
42PQ20**	50PS60**
50PQ20**	60PS40**
42PQ30**	
50PQ30**	

Lūdzam rūpīgi izlasīt šo pamācību, pirms ieslēgt televizoru.

Saglabājiet to turpmākām atsaucēm.

Pierakstiet televizora modeļa numuru un sērijas numuru.

Atrodiet uzlīmi uz aizmugurējā apvalka un sniedziet tās informāciju savam izplatītājam, kad būs nepieciešama apkope.

Modelis:

Sērijas Nr.:



HDMI, HDMI logotips un "High-Definition Multimedia Interface" ir HDMI Licensing LLC prečzīmes vai reģistrētās prečzīmes.

PIEDERUMI

Pārliecinieties, vai plazmas displeja piegādes komplektā ir šādi piederumi. Ja kāda no piederumiem nav, sazinieties ar izplatītāju, pie kura iegādājāties šo izstrādājumu

- Redzamais attēls var atšķirties no jūsu televizora.

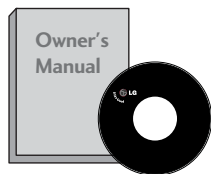

Lietotāja rokasgrāmata

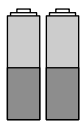

Akumulatori

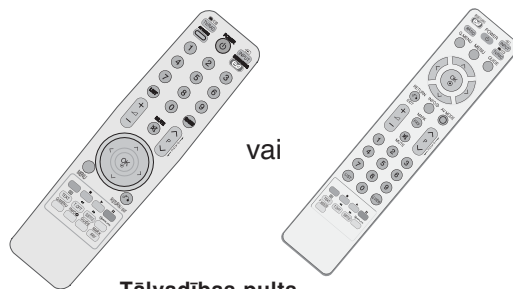

vai

Tālvadības pulsts



Barošanas vads

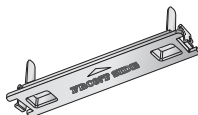

Aizsargpārsegs
(Sk. 8. lpp.)

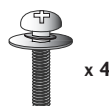

bultskrūves statīva
montāžai
(Sk. 8. lpp.)
(Paredzēts tikai 60PS40**)

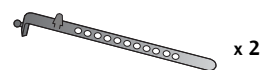

Kabeļu turētājs
(Sk. 8. lpp.)



Ferīta serde
(Šī vienība nav iekļauta
visu modeļu
komplektācijās.)



Kabeļu turētāja skava
(Sk. 8. lpp.)
(Tikai 60PS40**)

Sienas stiprinājuma kronšteins
(jāiegādājas atsevišķi)

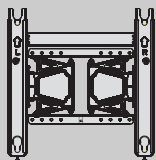

AW-50PG60MS
(Paredzēts tikai 60PS40**)

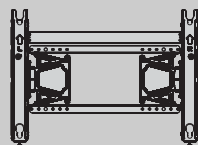

AW-60PG60MS
(Tikai 60PS40**)

Šī vienība nav iekļauta visu modeļu
komplektācijās.



Spodrināšanas drāna
Spodriniet ekrānu ar drānu.

Ja uz ārējās virsmas ir traips vai pirksta nospiedums, uzmanīgi noslaukiet netīro vietu ar drāniņu, kas paredzēta ierīču ārpusē tīrīšanai. Slaukiet tikai no ārpuses.

Neņemot traipu, esiet uzmanīgs. Nemiet vērā, ka, lietojot pārliecīgu spēku, var sāskrāpēt virsmu vai izbalināt krāsu.

Ferīta serdes izmantošana (Šī vienība nav iekļauta visu modeļu komplektācijās.)

Ferīta serdi iespējams izmantot, lai samazinātu elektromagnētisko vilni, kad pieslēdzat barošanas vadu. Jo tuvāk ferīta serde atrodas kontaktdakšai, jo labāk.

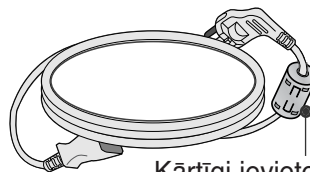

Kārtīgi ievietojiet kontaktdakšu.

SATURS

PIEDERUMI 1

SAGATAVOŠANĀS

PRIEKŠĒJĀ PANEĻA VADĪBAS ELEMENTI	4
AIZMUGURĒJĀ PANEĻA INFORMĀCIJA.....	6
PAMATNES PIESTIPRINĀŠANA	8
VADU IZVIETOŠANA KORPUSA AIZMUGURĒ..	8
Novietošana uz galda virsmas.....	8
Uzmanīgas uzstādīšanas ieteikums	9
Piestiprināšana pie sienas Piestiprināšana horizont	9
ANTENAS PIEVIENOŠANA.....	10
GROZĀMAIS PALIKTNIS	10

ĀRĒJĀS APARATŪRAS UZSTĀDĪŠANA

HDTV UZTVĒRĒJA UZSTĀDĪŠANA.....	11
DVD (CĪPARVIDEODISKU) ATSKAŅOTĀJA PIESLĒGŠANA	13
VIDEOMAGNETOFONA (VCR) PIESLĒGŠANA	16
CI MODUĻA IEVIETOŠANA.....	19
DIGITĀLĀS AUDIO IZEJAS IESTĀTĪŠANA.....	19
CITA AV AVOTA UZSTĀDĪŠANA	20
USB IEEJAS IESTĀTĪŠANA	20
DATORA PIESLĒGŠANA.....	21
- Ekrāna uzstādīšana datora režīmam.....	24

TV SKATĪŠANĀS/PROGRAMMU VADĪBA

TĀLVADĪBAS PULTS TAUSTIŅU FUNKCIJAS..	28
TV IESLĒGŠANA	32
Initializing setup (Iestatīšanas vedņa palaišana)	32
PROGRAMMAS IZVĒLE	32
SKAŅUMA REGULĒŠANA	32
QUICK MENU (ĀTRĀ IZVĒLNE)	33
EKRĀNA IZVĒLNES IZVĒLE UN REGULĒŠANA	34
Automātiskā programmu noskaņoša	35
Manuālā programmu noskaņošana (DIGITĀLĀ REŽĪMĀ)	36
Manuālā programmu noskaņošana (ANALOGĀ REŽĪMĀ)	37
Programmu rediģēšana	39
PROGRAMMATŪRAS ATJAUNINĀŠANA	42
DIAGNOSTIKA	43
CI [KOPIĢĀ INTERFEISA] INFORMĀCIJA ..	44
PROGRAMMU TABULAS ATVĒRŠANA	45
INPUT LIST (IEVADES SARAĶSTS)	46

	47
DATU PAKALPOJUMS	49
SIGNĀLA IEEJAS NOSAUKUMS	49
AV MODE (AV REŽĪMS)	50
VIENKĀRŠĀ ROKASGRĀMATA.....	51
INICIALIZĒŠANA (RŪPNĪCAS SĀKOTNĒJO IESTĀTĪJUMU ATĪESTĀTĪŠANA).....	52

LAI IZMANTOTU USB IERĪCI

Pievienojot USB ierīci	53
FOTO SARAĶSTS	54
MŪZIKAS SARAĶSTS	58
MOVIE list (FILMU saraksts)	61
DivX reģistrācijas kods	65
Deactivation (Deaktivizēšana).....	66

EPG (ELECTRONIC PROGRAMME GUIDE - ELEKTRONISKAIS PROGRAMMU CEĻVEDIS)

- EPG Ieslēgšana/izslēgšana..... 67
- Izvēlieties programmu
- Pogu Funkcija NOW/NEXT Guide (TAGAD/NĀKAMAIS CEĻVEDIS) Režīmā 68
- Pogu Funkcija 8 dienu Ceļveža Režīmā .. 68
- Pogas funkcija Datuma Izmaiņas Režīmā 69
- Pogas Funkcija Paplašinātā Apraksta Logā .. 69
- Pogas funkcija Record/Remind Setting (Ierakstīt/Atgādināt Iestatījumu) Režīmā 70
- Pogu funkcija Schedule List (Iepļānotā saraksta) režīmā

ATTĒLA VADĪBA

ATTĒLA LIELUMA (MALU ATTIECĪBAS) VADĪBA..	71
 Energy Saving (Enerģijas taupīšan) /Power Saving (EKONOMISKAIS REŽĪMS)	73
ATTĒLA RŪPNĪCAS IESTĀTĪJUMI	
- Attēla režīma rūpnīcas noklusējums	74
ATTĒLA REGULĒŠANA MANUĀLI	
- Attēla režīmu iestatījums User (Lietotājs) ..	71
ATTĒLA UZLABOŠANAS TEĶNOĻĪJA.....	76
Eksperta attēla vadība.....	78

ATTĒLA ATIESTATĪŠANA.....	81
ISM (Image Sticking Minimization – ekrāna dedzināšanas samazināšana) METODE.....	82
Demo mode (Demonstrācijas režīms).....	83
Mode setting (Režīma iestatīšana).....	84

SKAŅAS UN VALODAS VADĪBA

AUTOMĀTISKAIS SKAŅUMA IZLĪDZINĀTĀJS. 85	
RŪPNĪCAS SKAŅU IESTATĪJUMI – REŽĪMS	
SOUND MODE.....	86
SKAŅAS IESTATĪJUMU REGULĒŠANA – LIETOTĀJA REŽĪMS.....	87
SRS TRUSURROUND XT.....	87
CLEAR VOICE (SKAIDRA BALSS) II.....	88
BALANSS.....	88
TV SKAŅRUŅU IESLĒGŠANAS/IZSLĒGŠANAS IESTATĪŠANA.....	89
DIGITĀLĀS AUDIO IZEJAS IZVĒLE.....	90
AUDIO RESET (AUDIO ATIESTATĪŠANA).....	91
Audio description (Audio apraksts).....	92
I/II	
- UZTVERŠANA STEREO/DIVVALODU REŽĪMĀ (tikai Analogā Režīmā).....	93
- NICAM KODĒTAS SKAŅAS UZTVERŠANA (tikai Analogā Režīmā).....	94
- SKAŅRUŅU SKAŅAS IZEJAS IZVĒLE.....	94
Valodas/valsts izvēle ekrāna izvēlnē.....	95
VALODAS IZVĒLE (TIKAI DIGITĀLĀ REŽĪMĀ)....	96

LAIKA IESTATĪJUMS

PULKSTENĀ IESTATĪŠANA.....	97
AUTOMĀTISKĀ IESLĒGŠANĀS/IZSLĒGŠANĀS	
TAIMERA IESTATĪJUMS.....	98
MIEGA TAIMERA IESTATĪJUMS.....	99

VECĀKU VADĪBA/REITINGS

PAROLES IESTATĪŠANA UN SISTĒMAS NOBLOKĒŠANA.....	100
BLOCK PROGRAMME (BLOKĒT PROGRAMMU).....	101
VECĀKU NOTEIKTA KONTROLE.....	102
Input block (Ieejas bloķēšana).....	103
Taustiņu bloķēšana.....	104

TELETEKSTS

Ieslēgšana/izslēgšana.....	105
SIMPLE (VIENKĀRŠS) teksts.....	105
TOP (AUGSTĀKĀ LĪMEŅA) teksts.....	105
FASTEXT (ĀTRAIS TEKSTS).....	106
Speciālās teleteksta funkcijas.....	106

DIGITĀLAIS TELETEKSTS

TELETEKSTS DIGITĀLĀ PAKALPOJUMA IETVAROS.....	107
TELETEKSTS DIGITĀLĀ PAKALPOJUMĀ.....	107

PIELIKUMS

PROBLĒMU NOVĒRŠANA.....	108
TEHNISKĀ APKOPE.....	110
IZSTRĀDĀJUMA SPECIFIKĀCIJAS.....	111
IR (INFRASARKANIE STARI) KODI.....	113
ĀRĒJO VADĪBAS IERĪČU IESTATĪŠANA.....	115

SAGATAVOŠANĀS

PRIEKŠĒJĀ PANEĻĀ VADĪBAS ELEMENTI

- Redzamais attēls var atšķirties no jūsu televizora.

⚠ UZMANĪBU!

- ▶ Ja televizoru nevar ieslēgt, izmantojot tālvadības pulti, nospiediet strāvas padeves pogu uz televizora. (Ja barošana ir izslēgta, izmantojot uz televizora esošo pogu Power (Barošana), to nav iespējams ieslēgt ar tālvadības pulti.)

42/50PQ11**, 42/50PQ30**, 50PS30**

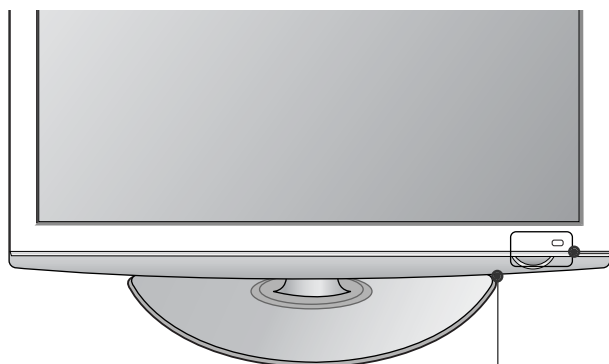

Tālvadības pults sensors

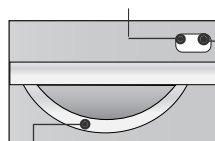

Intelligent Eye (Viedā acs): Regulē attēlu atbilstoši apkārtējiem apstākļiem. (Paredzēts tikai 42/50PQ11**)

Barošanas/nodrošes režīma indikators

- nodrošes režīmā deg sarkanā krāsā.
- deg ar zilu gaismu, kad TV ir ieslēgts.

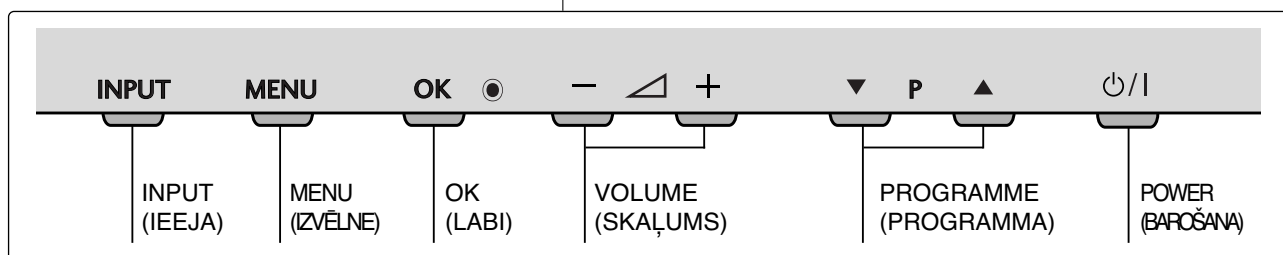

42/50PQ10**, 42/50PQ20**, 50PS20**

Intelligent Eye (Viedā (Paredzēts tikai 42/50PQ10 **) acs): Regulē attēlu atbilstoši apkārtējiem apstākļiem.

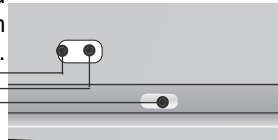

Tālvadības pults sensors

Barošanas/nodrošes režīma indikators

- nodrošes režīmā deg sarkanā krāsā.
- deg ar zilu gaismu, kad TV ir ieslēgts.

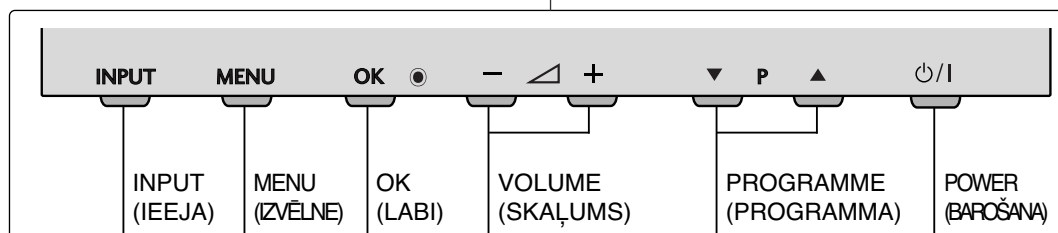
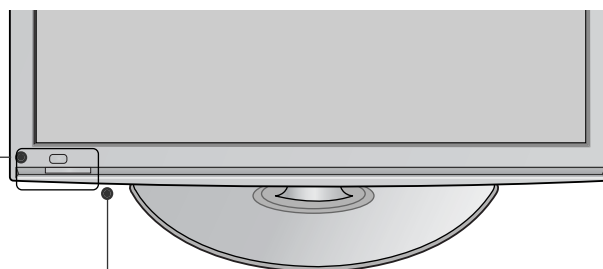

42/50PQ60**, 50PS60**

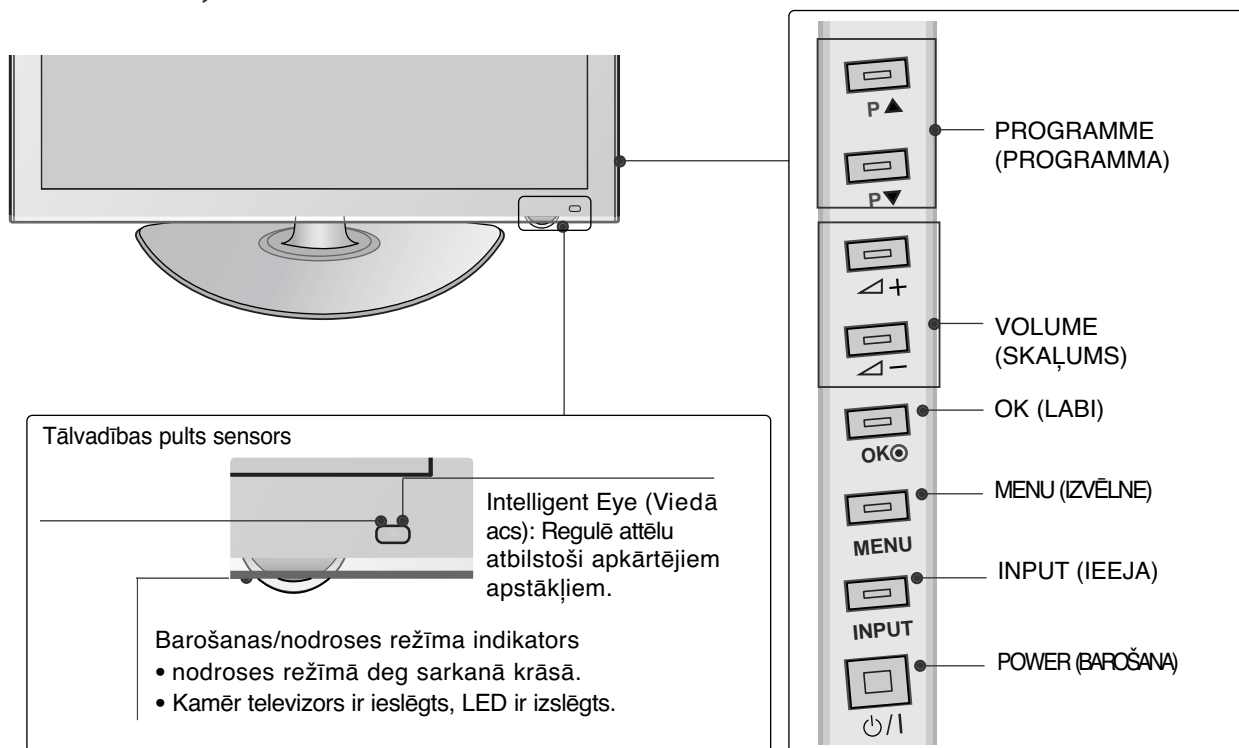

60PS40**

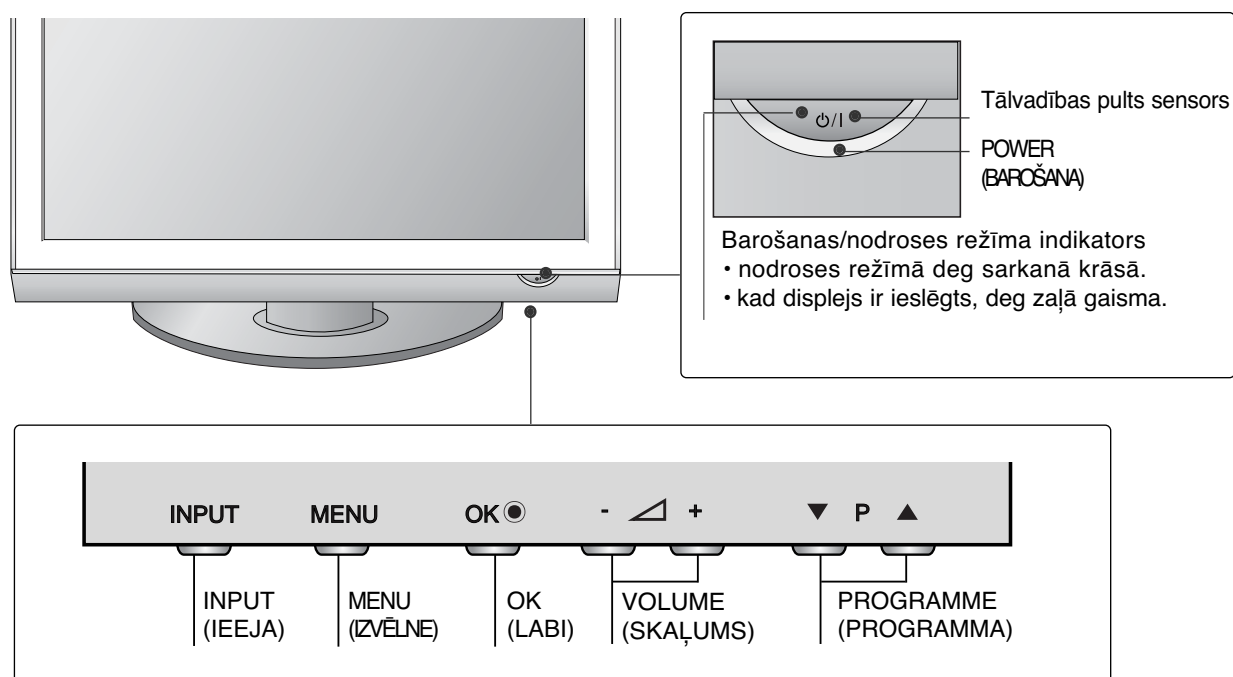

SAGATAVOŠANĀS

AIZMUGURĒJĀ PANEĻĀ INFORMĀCIJA

- Redzamais attēls var atšķirties no jūsu televizora.

42/50PQ10**, 42/50PQ11**

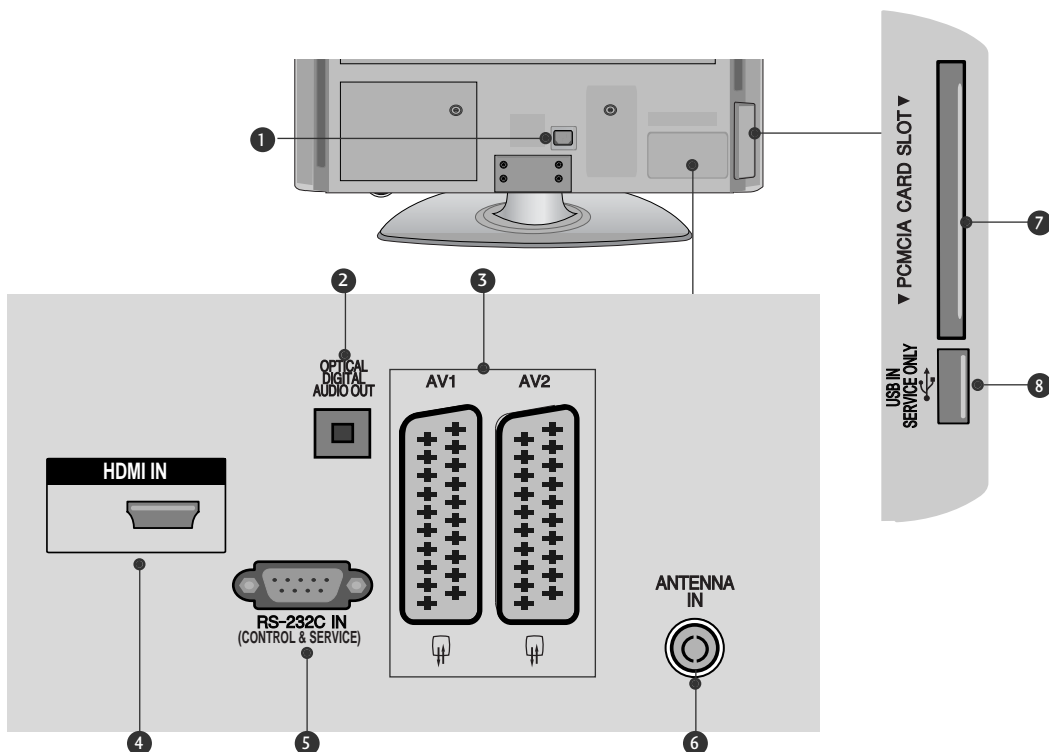

- 1 Kontaktligzda barošanas vada pieslēgšanai**
Šos TV modeļus darbina maiņstrāva. Spriegums ir norādīts specifikāciju lapā. Nedarbiniet TV ar līdzstrāvu.
- 2 OPTISKĀ DIGITĀLĀ AUDIO IZVADE**
Savienojiet digitālo audio ar dažāda veida aparatūru. Savienojiet ar digitālu audio ierīci. Izmantojiet optisku audio kabeli.
- 3 Ligzda Euro Scart (AV1/AV2)**
Šīm ligzdām pievienojiet Scart ligzdas ieeju vai izeju no ārējās ierīces.
- 4 HDMI ieeja**
HDMI signālu pievienojiet HDMI IN ieejai
- 5 RS-232C ieejas (CONTROL&SERVICE) (VADĪBA&APKOPE) ports**
RS-232C ligzdai pievienojiet vadības ierīču seriālo portu. Šī pieslēgvietā ir paredzēta režīmam Service (Serviss) un Hotel (Viesnīca)
- 6 Antenna Input**
Pievienojiet šim spraudnim RF antenu.
- 7 PCMCIA (Personālā datora atmiņas karšu starptautiskā asociācija) kartes ligzda.**
Ievietojiet CI moduli PCMCIA KARTES LIGZDĀ. (Kai kuriose šalyse nebus galima išrinkti teleteksto funkcijos.)
- 8 PORTS TIKAI APKOPES PERSONĀLA LIETOŠANAI**

42/50PQ20, 42/50PQ30**, 42/50PQ60**, 50PS20**,
50PS30**, 50PS60**, 60PS40****

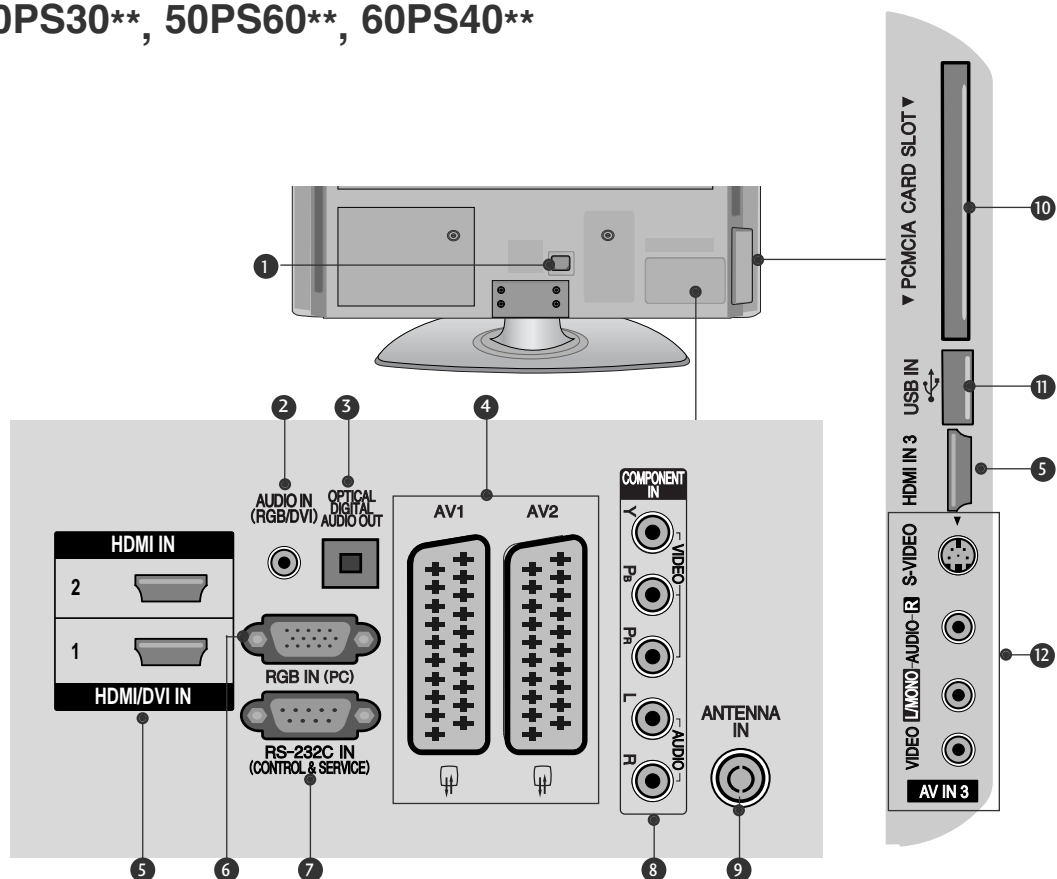

- 1 Kontaktligzda barošanas vada pieslēgšanai**
Šos TV modeļus darbina mainstrāva. Spriegums ir norādīts specifikāciju lapā. Nedarbiniet TV ar līdzstrāvu.
- 2 RGB/DVI audio ieeja**
Pievienojiet audio no PC vai DTV.
- 3 OPTISKĀ DIGITĀLĀ AUDIO IZVADE**
Savienojiet digitālo audio ar dažāda veida aparatūru. Savienojiet ar digitālu audio ierīci. Izmantojiet optisku audio kabeli.
- 4 Ligzda Euro Scart (AV1/AV2)**
Šīm ligzdām pievienojiet Scart ligzdas ieeju vai izeju no ārējās ierīces.
- 5 HDMI ieeja**
HDMI signālu pievienojiet HDMI IN ieejai. Vai DVI (VIDEO) signālu pievienojiet HDMI/DVI portam, izmantojot DVI-HDMI kabeli.
- 6 RGB ieeja**
Pievienojiet izvadi no PC.
- 7 RS-232C ieejas (CONTROL&SERVICE) (VADĪBA&APKOPE) ports**
RS-232C ligzdaļai pievienojiet vadības ierīču seriālo portu. Šī pieslēgvietā ir paredzēta režīmam Service (Serviss) un Hotel (Viesnīca).
- 8 Component (Kombinētais signāls) ieeja**
Šīm ligzdām pievienojiet kombinētā signāla video/audio ierīci.
- 9 Antenna Input**
Pievienojiet šim spraudnim RF antenu.
- 10 PCMCIA (Personālā datora atmiņas karšu starptautiskā asociācija) kartes ligzda.**
Ievietojiet CI moduli PCMCIA KARTES LIGZDĀ. (Kai kuriose šalyse nebus galima išrinkti teleteksto funkcijos.)
- 11 USB ieeja**
Savienojiet USB uzglabāšanas ierīci ar šo ligzdu.
- 12 Audio/Video ieeja**
Šīm ligzdām pievienojiet audio/video izeju no ārējās ierīces.
S-Video ieeja
Pievienojiet S-Video izeju no S-VIDEO ierīces.

SAGATAVOŠANĀS

PAMATNES PIESTIPRINĀŠANA (Paredzēts tikai 60PS40**)

- Redzamais attēls var atšķirties no jūsu televizora.
- Uzstādot galdā veida statīvu, pārbaudiet, vai bultskrūve ir kārtīgi pieskrūvēta. (Ja tā nav līdz galam pieskrūvēta, pēc ierīces uzstādīšanas, tā var savērties uz priekšu.) Ja pieskrūvējat bultskrūvi ar pārāk lielu spēku, tā var novirzīties no bultskrūves savelkošās daļas abrazīvās apstrādes zonas.

- 1 Uzmanīgi novietojiet televizora ekrāna pusi uz polsterētas virsmas, lai nepieļautu ekrāna bojājumus.

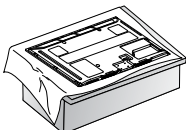

- 2 Piemontējiet televizoru kā parādīts.

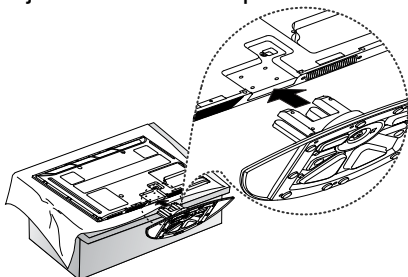

- 3 Stingri fiksējiet 4 skrūves, izmantojot atveres televizora aizmugurē.

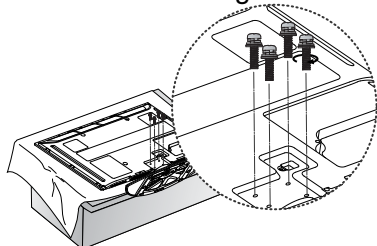

! PIEZĪME

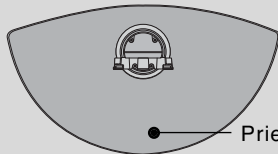

Priekšpuse

- ▶ Montējot pamatni, pārliecinieties, ka tā ir pareizi novietota.

Novietošana uz galdā virsmas

Lai nodrošinātu labu ventilāciju, televizora abās pusēs un no sienas atstājiet 4 collas lielu atstarpi.

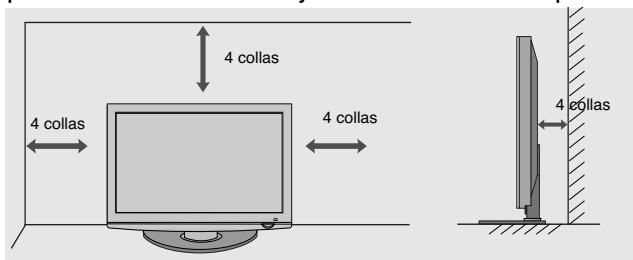

VADU IZVIETOŠANA KORPUSA AIZMUGURĒ

- Redzamais attēls var atšķirties no jūsu televizora.

Pēc nepieciešamo kabeļu pievienošanas uzlieciet KABEĻU TURĒTĀJU, kā parādīts attēlā, un sasaistiet kabeļus.

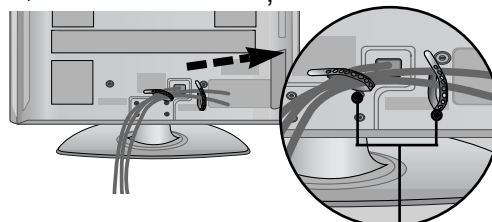

Kabeļu turētājs

Tikai 60PS40**

Ierīkojiet KABEĻU TURĒTĀJA SKAVU kā parādīts.

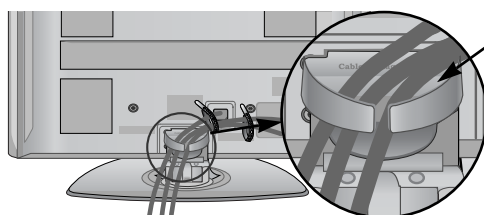

Kabeļu turētāja skava

Kā noņemt kabeļu turētāja skavu

Ar abām rokām satveriet KABEĻU TURĒTĀJA SKAVU un velciet to uz augšu.

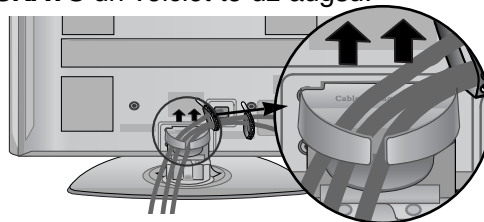

! PIEZĪME

- ▶ Pārvietojot televizoru, neturiet to aiz KABEĻU SATURĒTĀJA.

- Ja televizors nokrīt, varat iegūt traumu un televizors var tikt bojāts.

NEIZMANTOJOT GALDĀ STATĪVU

Redzamais attēls var atšķirties no jūsu televizora. Uzstādot sienai piestiprināto ierīci, izmantojiet aizsargvāku. Iebīdiet TV aparātā AIZSARGPĀRSEGU, līdz atskan klikšķis.

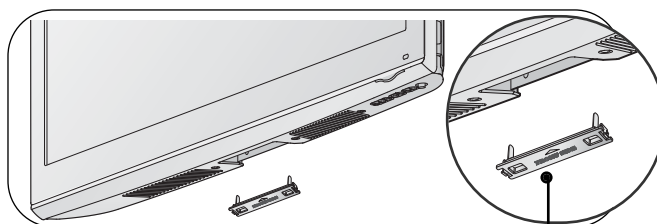

aizsargvāks

Uzmanīgas uzstādīšanas ieteikums

- Jums ir veikalā jāiegādājas nepieciešamie komponenti, lai droši piestiprinātu televizoru pie sienas.
- Novietojiet televizoru pie sienas, lai tas nevarētu apkrīst, ja tiktu pagrūsts.
- Tālāk redzamās instrukcijas ir drošāks veids, kā ierīkot televizoru, tas ir, fiksēt to pie sienas, lai pavilkšanas gadījumā nepielautu tā iespējamo krišanu uz priekšu. Tādējādi netiek pielauta televizora krišana uz priekšu un traumu radīšana. Tādējādi netiek pielauti arī televizora bojājumi. Nodrošiniet, lai bērni nerāptos uz televizora un nekarātos tajā.

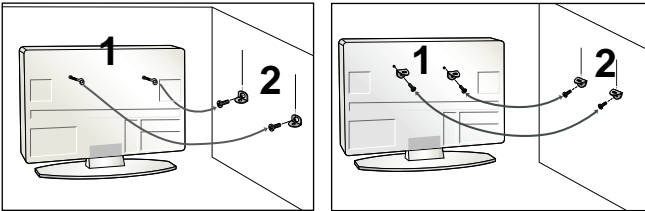

- 1 Lai televizoru piestiprinātu pie sienas, izmantojiet cilpskrūves vai TV kronšteinus/bultskrūves, kā parādīts attēlā. (Ja jūsu televizoram ir skrūvēs bultskrūvēs ar gredzenu, palaidiet skrūves vaļīgāk.)
* Ievietojiet cilpskrūves vai TV kronšteinus/bultskrūves un tās stingri pievelciet augšējos caurumos.
- 2 Piestipriniet pie sienas kronšteinus ar bultskrūvēm. Pielāgojiet pie sienas piestiprinātā kronšteina augstumu.

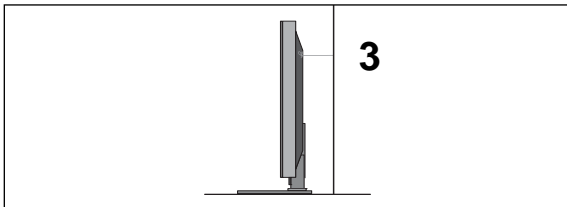

- 3 Piesienot ierīci, lai to izlīdzinātu, izmantojiet izturīgu virvi. Drošāk ir šo virvi piesiet tā, lai tā starp sienu un televizoru būtu horizontāli.

! PIEZĪME

- ▶ Pārvietojot televizoru uz citu vietu, vispirms noņemiet virves.
- ▶ Izmantojiet televizora ietvaru vai kasti, kas televizora izmēriem un svaram ir pietiekami liela un izturīga.
- ▶ Lai televizoru droši lietotu, nodrošiniet, lai pie sienas piestiprinātā kronšteina augstums atbilstu televizora augstumam.

ZEMĒJUMS

Lai novērstu iespējamu elektriskās strāvas triecienu, nodrošiniet, lai būtu pievienots zemējuma vads. Ja nav iespējams izmantot parastās sazemēšanas metodes, lūdziet kvalificētam elektriķim ierīkot atsevišķu ķēdes pārtraucēju. Nemēģiniet sazemēt aparātū, tō pievienojot telefona vadiem, apgaismošanas kopnēm vai gāzes caurulēm.

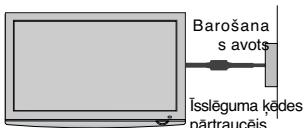

- TV var novietot dažādi, piem., to var piestiprināt pie sienas, novietot uz galda utt.
- TV ir paredzēts novietošanai horizontāli.

Piestiprināšana pie sienas Piestiprināšana horizont

- Televizora piestiprināšanai pie sienas ieteicams izmantot LG ražotu sienas stiprinājuma kronšteinu.
- Ieteicams iegādāties sienas stiprinājuma kronšteinu, kas atbilst VESA standartam.
- LG iesaka, lai piestiprināšanu pie sienas veic kvalificēts profesionālis.

! PIEZĪME

- ▶ Sienas stiprinājums ir jāpiestiprina pie izturīgas sienas, kas perpendikulāra grīdai.
- ▶ Ja vēlaties piestiprināt ierīci pie griestiem vai slīpas sienas, ir jāizmanto īpašs sienas stiprinājums.
- ▶ Virsmai, pie kuras tiks piestiprināts sienas stiprinājums, ir jābūt pietiekami izturīgai, lai tā spētu televizoru noturēt (tā var būt, piemēram, betona, akmens, ķieģeļu vai dobu bloks).
- ▶ Piestiprināšanas skrūvju veids un garums ir atkarīgs no izmantotā sienas stiprinājuma. Sīkākai informācijai skatiet stiprinājuma komplektācijā iekļautos norādījumus.
- ▶ LG neuzņemas atbildību par nekāda veida negadījumiem, īpašuma un televizora bojājumiem, ko izraisījis nepareiza piestiprināšana:
 - ja tiek izmantots VESA standartam neatbilstošs sienas stiprinājums;
 - ja skrūves tiek nepareizi nostiprinātas virsmā, kā rezultātā televizors var nokrist un kādu savainot;
 - ja netiek ievērota ieteiktā uzstādīšanas metode.

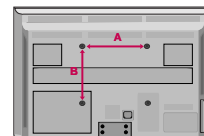
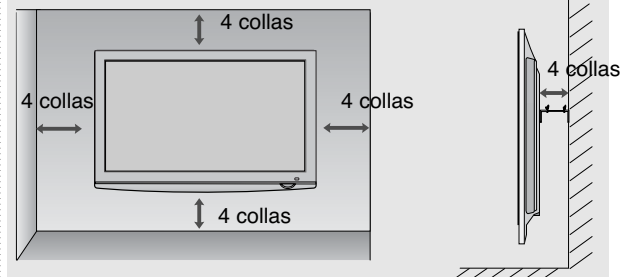

Modelis	VESA (A * B)	Standarta skrūve	Daudzums
42PQ10**	400 * 400	M6	4
50PQ10**	400 * 400	M6	4
42PQ11**	400 * 400	M6	4
50PQ11**	400 * 400	M6	4
42PQ20**	400 * 400	M6	4
50PQ20**	400 * 400	M6	4
42PQ30**	400 * 400	M6	4
50PQ30**	400 * 400	M6	4
42PQ60**	400 * 400	M6	4
50PQ60**	400 * 400	M6	4
50PS20**	400 * 400	M6	4
50PS30**	400 * 400	M6	4
50PS60**	400 * 400	M6	4
60PS40**	600 * 400	M8	4

SAGATAVOŠANĀS

- Lai novērstu aparātūras bojājumus, nekad nepieslēdziet jebkādas barošanas vadus, kamēr neesat pabeidzis pievienot visu aparātūru.

ANTENAS PIEVIENOŠANA

- Lai iegūtu optimālu attēla kvalitāti, regulējiet antenas virzienu.
- Antenas kabelis un pārveidotājs piegādes komplektā nav ietverts.

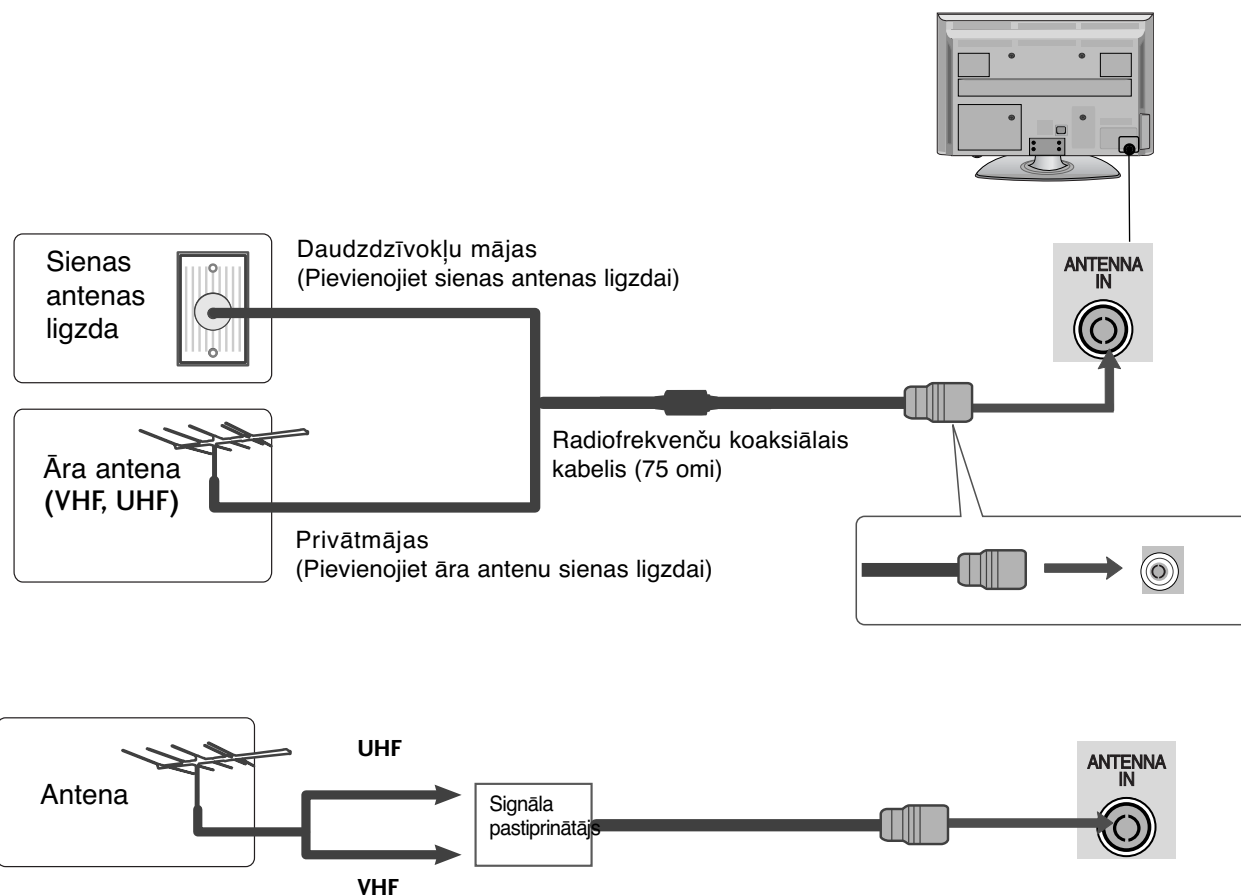

- Lai iegūtu labāku attēla kvalitāti zonās ar vāju signālu, uzstādiet antenas signāla pastiprinātāju, kā parādīts pa labi.
- Ja signāls jāsadala uz diviem televizoriem, pievienošanai izmantojiet antenas signāla sadalītāju.

GROZĀMAIS PALIKTNIS

Pēc televizora novietošanas jūs varat pašrocīgi pieregulēt televizora novietojumu ērtākai skatīšanai, grozot to līdz 20 grādiem pa labi vai pa kreisi.

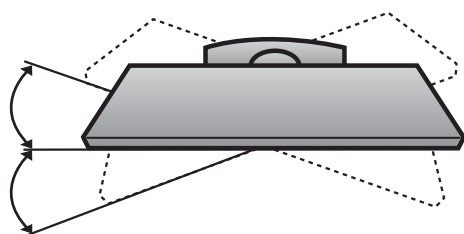

ĀRĒJĀS APARATŪRAS UZSTĀDĪŠANA

- Lai novērstu aparatūras bojājumus, nekad nepieslēdziet jebkādu barošanas vadus, kamēr neesat pabeidzis pievienot visu aparatūru.
- Šajā sadaļā par ĀRĒJĀ APRĪKOJUMA IESTATĪŠANU galvenokārt izmantotas diagrammas, kas paredzētas 42PQ30** modeļiem.
- Redzamais attēls var atšķirties no jūsu televizora.

HDTV UZTVĒRĒJA UZSTĀDĪŠANA

- Šis televizors var uztvert digitālos RF/kabeļa signālus bez ārējas digitālas televizora pierīces. Tomēr, ja digitālos signālus uztverat no digitālās televizora pierīces vai citas digitālas ārējās ierīces, skatiet zemāk redzamo diagrammu.

Pieslēdzot digitālo abonenta ierīci ar kombinētā signāla kabeli

(Paredzēts tikai 42/50PQ10 **, 42/50PQ11**)

- 1 Pievienojiet digitālās abonenta ierīces video izejas (Y, Pb, Pr) TV ligzdām **COMPONENT IN VIDEO** (KOMBINĒTĀ SIGNĀLA VIDEO IEEJA).
- 2 Pievienojiet digitālās abonenta ierīces audio izeju TV ieejas ligzdām **COMPONENT IN AUDIO** (KOMBINĒTĀ SIGNĀLA AUDIO IEEJA).
- 3 Ieslēdziet digitālo abonenta ierīci. (Sk. digitālās abonenta ierīces lietotāja rokasgrāmatu.)
- 4 Izvēlieties ieejas signāla avotu **Component** (Kombinētais signāls), izmantojot tālvadības pults pogu **INPUT** (IEEJA).

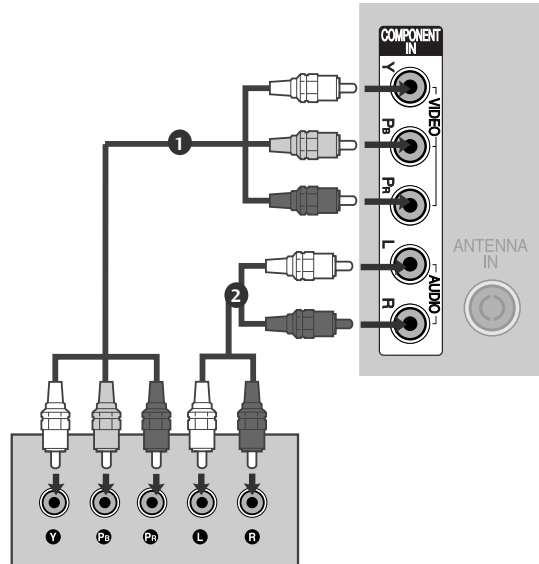

Signāls	Component	HDMI
480i/576i	○	X
480p/576p	○	○
720p/1080i	○	○
1080p	○ (Tikai 50/60 Hz)	○ (24Hz/30Hz/50Hz/60Hz)

(Tikai 42/50PQ10**, 42/50PQ11**)

Komponenta-HDMI adaptera pievienošana

- * Varat uztvert HD pārraides, izmantojot komponenta-HDMI adapteru. (Informāciju par komponenta-HDMI adapteru un to iegādāties varat interneta vietnē vai veikalos.)

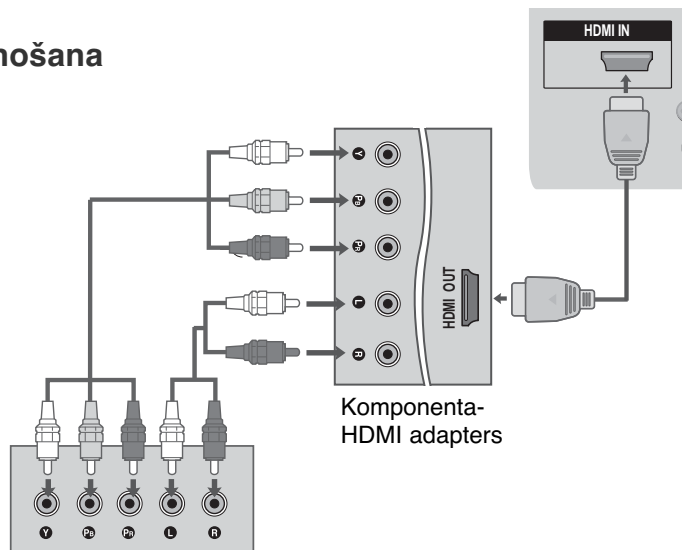

ĀRĒJĀS APARATŪRAS UZSTĀDĪŠANA

Pieslēdzot digitālo abonenta ierīci ar HDMI kabeli

- 1 Pievienojiet digitālās abonenta ierīces izeju HDMI TV ieejas ligzdai **HDMI/DVI IN 1**, **HDMI IN**, **HDMI IN 2** vai **HDMI IN 3**.
- 2 Ieslēdziet digitālo abonenta ierīci. (Sk. digitālās abonenta ierīces lietotāja rokasgrāmatu.)
- 3 Izvēlieties ieejas signāla avotu **HDMI1**, **HDMI2** vai **HDMI3**, izmantojot tālvadības pults pogu **INPUT** (IEEJA).

! PIEZĪME

- Pārbaudiet, vai HDMI kabeļa versija ir 1.3 vai augstāka.

Ja HDMI kabeļi neatbalsta HDMI versiju 1.3, var rasties mirgošana vai neparādīties attēls. Lūdzu, izmantojiet jaunākos kabeļu modeļus, kas atbalsta vismaz HDMI versiju 1.3.

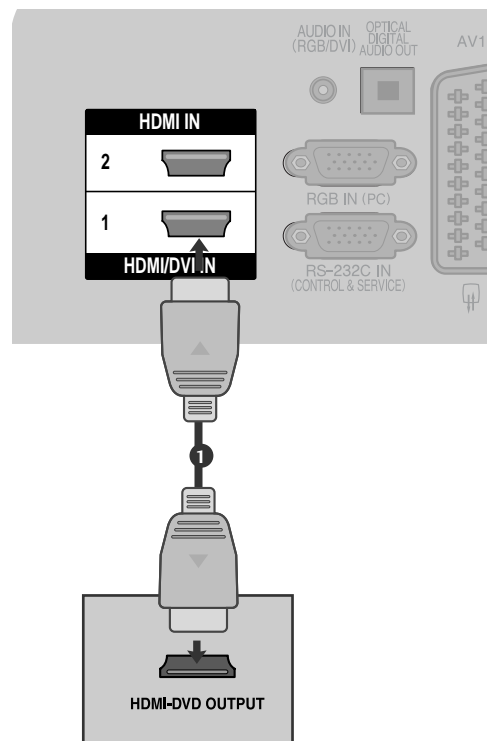

Pieslēdzot digitālo abonenta ierīci ar kabeli HDMI – DVI

(Paredzēts tikai 42/50PQ10 **, 42/50PQ11**)

- 1 Pievienojiet digitālās abonenta ierīces izeju DVI TV HDMI/DVI IN 1 ieejas ligzdai .
- 2 Pievienojiet digitālās abonenta ierīces audio izejas TV **AUDIO IN(RGB/DVI)** ieejas ligzdai.
- 3 Ieslēdziet digitālo abonenta ierīci. (Sk. digitālās abonenta ierīces lietotāja rokasgrāmatu.)
- 4 Izvēlieties ieejas signāla avotu **HDMI1**, izmantojot tālvadības pults pogu **INPUT** (IEEJA).

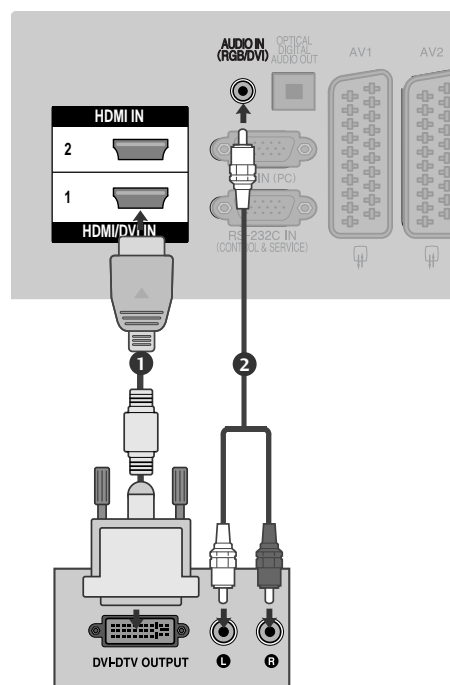

DVD (CIPARVIDEODISKU) ATSKAŅOTĀJA PIESLĒGŠA NA

(Paredzēts tikai 42/50PQ10 **, 42/50PQ11**)

Pieslēdzot digitālo abonenta ierīci ar kombinētā signāla kabeli

- 1 Pievienojiet DVD video izejas (Y, PB, PR) TV ligzdām **COMPONENT IN VIDEO** (KOMBINĒTĀ SIGNĀLA VIDEO IEEJA).
- 2 Pievienojiet DVD audio izejas TV ieejas ligzdām **COMPONENT IN AUDIO** (KOMBINĒTĀ SIGNĀLA AUDIO IEEJA).
- 3 Ieslēdziet DVD atskaņotāju un ievietojiet DVD.
- 4 Izvēlieties ieejas signāla avotu **Component** (Kombinētais signāls), izmantojot tālvadības pults pogu **INPUT** (IEEJA).
- 5 Lietošanas instrukcijas sk. DVD atskaņotāja rokasgrāmatā.

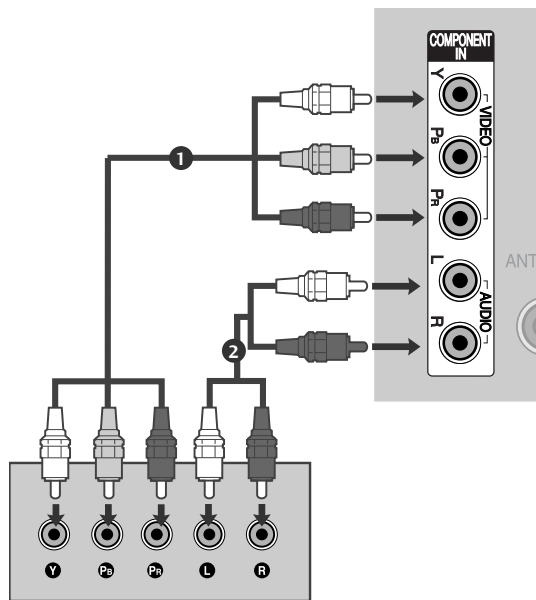

Kombinētā signāla (Component) ieejas porti

Lai iegūtu labāku attēla kvalitāti, pievienojiet DVD atskaņotāju kombinētā signāla (component) ieejas portiem, kā parādīts turpmāk.

TV kombinētā signāla (Component) porti	Y	P _B	P _R
DVD atskaņotāja video izejas porti	Y	P _B	P _R
	Y	B-Y	R-Y
	Y	C _b	C _r
	Y	P _b	P _r

ĀRĒJĀS APARATŪRAS UZSTĀDĪŠANA

Pieslēdzot DVD atskaņotāju ar savienotāju Euro Scart

- 1 Pievienojiet DVD atskaņotāja Euro scart ligzdu TV Euro scart ligzdai **AV1**.
- 2 Ieslēdziet DVD atskaņotāju un ievietojiet DVD.
- 3 Izvēlieties ieejas signāla avotu **AV1**, izmantojot tālvadības pults pogu **INPUT** (IEEJA).
Ja signāls ir pievienots Euro scart ligzdai **AV2**, izvēlieties ieejas signāla avotu **AV2**.
- 4 Lietošanas instrukcijas sk. DVD atskaņotāja rokasgrāmatā.

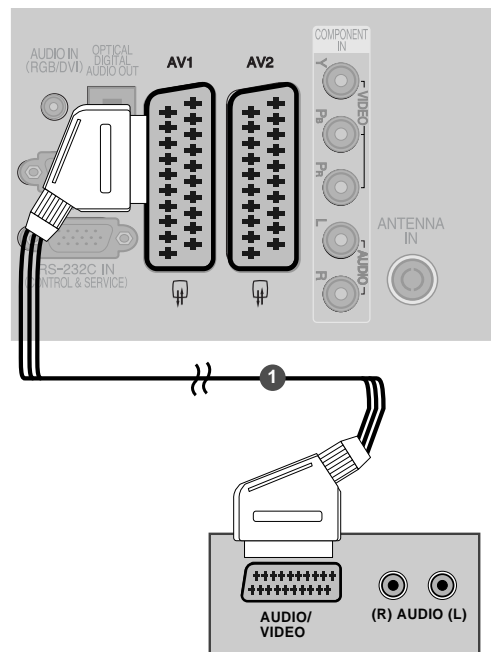

Scart	Ieeja			Izeja
	Video	Audio	RGB	Video, Audio
AV1	O	O	O	Tikai ATV
AV2	O	O	X	Ir pieejamas ATV, DTV, AV1/2/3 izejas.

Pašreizējais ieejas režīms	Izejas veids	AV1 (TV izvade)	AV2 (Monitora izvade)	AV2 (Kad notiek DTV plānotā ierakstīšana, izmantojot ierakstīšanas aprikojumu.)
Digitālā TV		X	O	O
Analogā TV		O	O	O (Ieejas režīms tiek automātiski pārveidots uz DTV)
AV1/2/3		O	O	O
Kombinētais signāls/RGB/HDMI		O	X	O

- ▶ TV Out (TV izvade) : izvada analogos TV video signālus.
- ▶ Monitor Out (Monitora izvade): izvada pašreizējo ekrāna attēlu.
- ▶ AV3, Kombinētais signāls, RGB : Paredzēts tikai 42/50PQ10**, 42/50PQ11**.

! PIEZĪME

- ▶ Ja vēlaties izmantot EURO scart kabeli, jāizmanto Euro scart kabelis ar ekrānētu signāla vadu.

Pieslēdzot ar S-Video kabeli

(Paredzēts tikai 42/50PQ10 **, 42/50PQ11**)

- 1 Pievienojiet DVD S-VIDEO izeju TV ieejai **S-VIDEO**.
- 2 Pievienojiet DVD audio izejas TV **AUDIO** ieejas ligzdām .
- 3 Ieslēdziet DVD atskaņotāju un ievietojiet DVD.
- 4 Izvēlieties ieejas signāla avotu **AV3**, izmantojot tālvadības pults pogu **INPUT** (IEEJA).
- 5 Lietošanas instrukcijas sk. DVD atskaņotāja rokasgrāmatā.

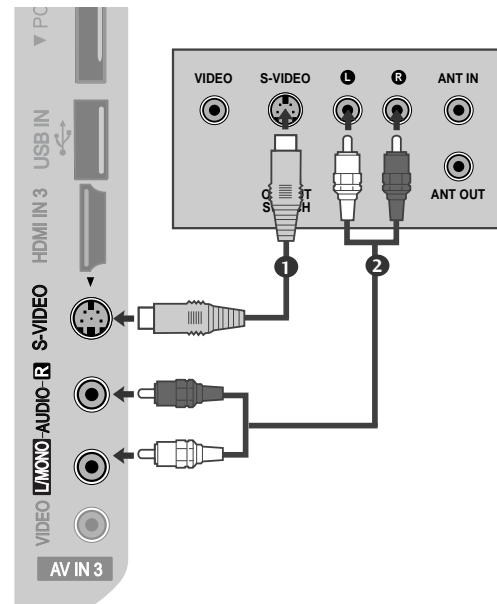

Pieslēdzot DVD atskaņotāju ar HDMI kabeli

- 1 Pievienojiet DVD izeju HDMI TV HDMI/DVI IN 1, HDMI IN, HDMI IN 2 vai HDMI IN 3. ieejas ligzdai.
- 2 Izvēlieties ieejas signāla avotu **HDMI1**, **HDMI2** vai **HDMI3**, izmantojot tālvadības pults pogu **INPUT** (IEEJA).
- 3 Lietošanas instrukcijas sk. DVD atskaņotāja rokasgrāmatā.

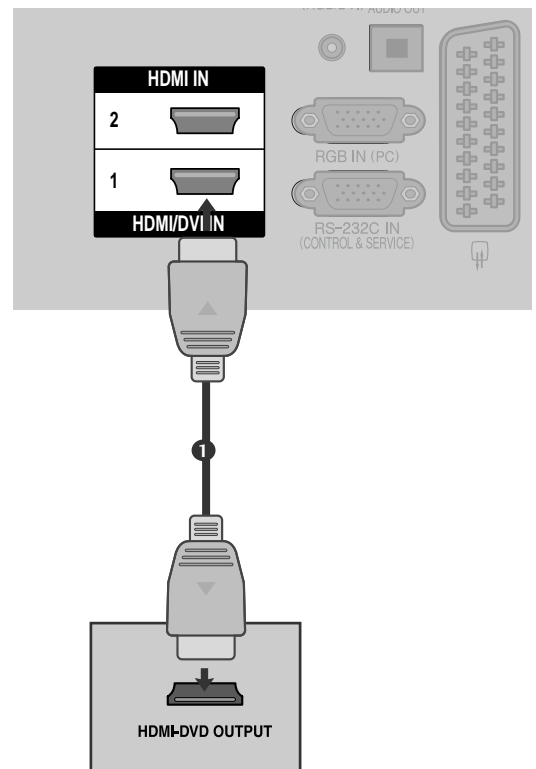

! PIEZĪME

- ▶ Izmantojot HDMI kabeli, TV var vienlaikus uztvert video un audio signālu.
- ▶ Ja DVD atskaņotājs neatbalsta režīmu Auto HDMI, nepieciešams atbilstoši iestatīt izejas izšķirtspēju.
- ▶ Pārbaudiet, vai HDMI kabeļa versija ir 1.3 vai augstāka.

Ja HDMI kabeļi neatbalsta HDMI versiju 1.3, var rasties mirgošana vai neparādīties attēls. Lūdzu, izmantojiet jaunākos kabeļu modeļus, kas atbalsta vismaz HDMI versiju 1.3.

ĀRĒJĀS APARATŪRAS UZSTĀDĪŠANA

VIDEOMAGNETOFONA (VCR) PIESLĒGŠANA

- Lai novērstu attēla trokšņus (traucējumus), starp VCR un TV atstājiet piemērotu attālumu.

Savienojot ar RF kabeli

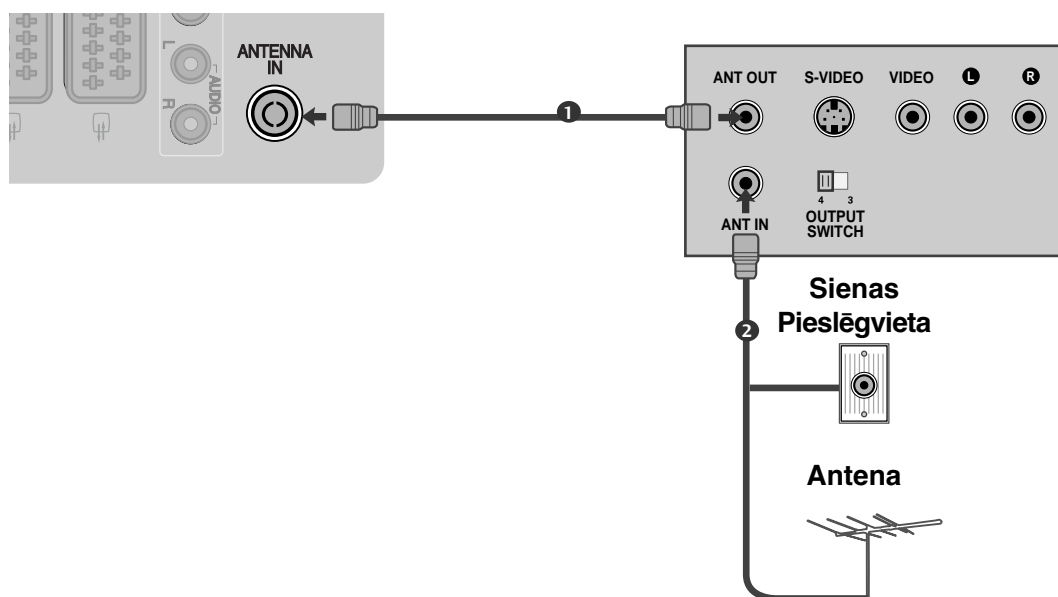

- 1 Pievienojiet VCR ligzdu **ANT OUT** (ANTENAS IZEJA) TV ligzdai **ANTENNA IN** (ANTENAS IEEJA).
- 2 Pievienojiet antenas kabeli VCR ligzdai **ANT IN** (ANTENAS IEEJA).
- 3 Nospiediet VCR pogu **PLAY** (ATSKAŅOT) un salāgojiet TV un VCR, lai skatītos atbilstošo programmu.

Pieslēdzot VCR ar savienotāju Euro Scart

- 1 Pievienojiet VCR Euro scart ligzdu TV Euro scart ligzdai **AV1**.
- 2 Ievietojiet VCR videolenti un nospiediet VCR pogu **PLAY (ATSKAŅOT)**. (Sk. VCR lietošanas rokasgrāmatu.)
- 3 Izvēlieties ieejas signāla avotu **AV1**, izmantojot tālvadības pults pogu **INPUT (IEEJA)**.
- 4 Ja signāls ir pievienots Euro scart ligzdai **AV2**, izvēlieties ieejas signāla avotu **AV2**.

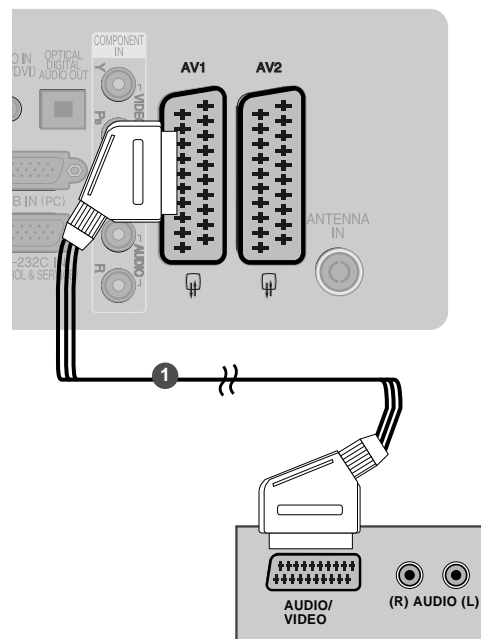

Scart	Ieeja			Izeja
	Video	Audio	RGB	Video, Audio
AV1	O	O	O	Tikai ATV
AV2	O	O	X	Ir pieejamas ATV, DTV, AV1/2/3 izejas.

Pašreizējais ieejas režīms \ Izejas veids	AV1 (TV izvade)	AV2 (Monitora izvade)	AV2 (Kad notiek DTV plānotā ierakstīšana, izmantojot ierakstīšanas aprīkojumu.)
Digitālā TV	X	O	O
Analogā TV	O	O	O (Ieejas režīms tiek automātiski pārveidots uz DTV)
AV1/2/3	O	O	O
Kombinētais signāls/RGB/HDMI	O	X	O

- ▶ **TV Out (TV izvade) :** izvada analogos TV video signālus.
Monitor Out (Monitora izvade): izvada pašreizējo ekrāna attēlu.
- ▶ **AV3, Kombinētais signāls, RGB :** Paredzēts tikai 42/50PQ10**, 42/50PQ11**.

! PIEZĪME

- ▶ Ja vēlaties izmantot EURO scart kabeli, jāizmanto Euro scart kabelis ar ekrānētu signāla vadu.

ĀRĒJĀS APARATŪRAS UZSTĀDĪŠANA

Pieslēdzot VCR ar RCA kabeli

(Paredzēts tikai 42/50PQ10**, 42/50PQ11**)

- 1 Starp TV un VCR savienojiet **AUDIO/VIDEO** ligzdas. Saskaņojiet ligzdu krāsas (video = dzeltens, audio kreisais kanāls = balts un audio labais kanāls = sarkans)
- 2 Ievietojiet VCR videolenti un nospiediet VCR pogu **PLAY (ATSKAŅOT)**. (Sk. VCR lietošanas rokasgrāmatu.)
- 3 Izvēlieties ieejas signāla avotu **AV3**, izmantojot tālvadības pults pogu **INPUT (IEEJA)**.

! PIEZĪME

- Ja jums ir mono VCR, pievienojiet audio kabeli no VCR televizora **AUDIO L/MONO** ligzdam.

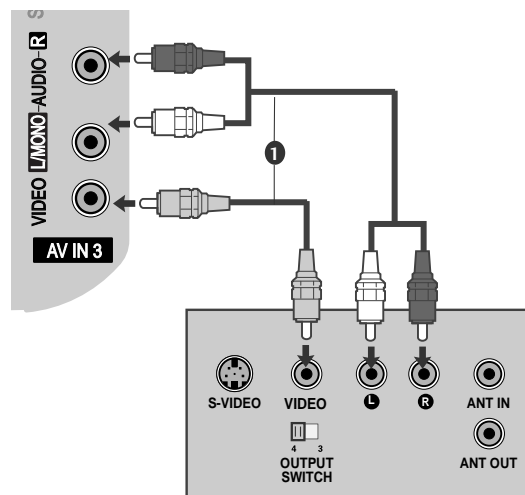

Pieslēdzot VCR ar S-V ideo kabeli

(Paredzēts tikai 42/50PQ10**, 42/50PQ11**)

- 1 Pievienojiet VCR S-VIDEO izeju TV ieejai **S-VIDEO**. Attēla kvalitāte uzlabojas, salīdzinot ar parasto kombinētā signāla (RCA kabelim) ieeju.
- 2 Pievienojiet VCR audio izejas TV ieejas **AUDIO** ligzdām.
- 3 Ievietojiet VCR videolenti un nospiediet VCR pogu **PLAY (ATSKAŅOT)**. (Sk. VCR lietošanas rokasgrāmatu.)
- 4 Izvēlieties ieejas signāla avotu **AV3**, izmantojot tālvadības pults pogu **INPUT (IEEJA)**.

! PIEZĪME

- Ja S-VHS VCR vienlaikus ir pievienotas abas ligzdas – S-VIDEO un VIDEO, iespējams saņemt tikai S-VIDEO signālu.

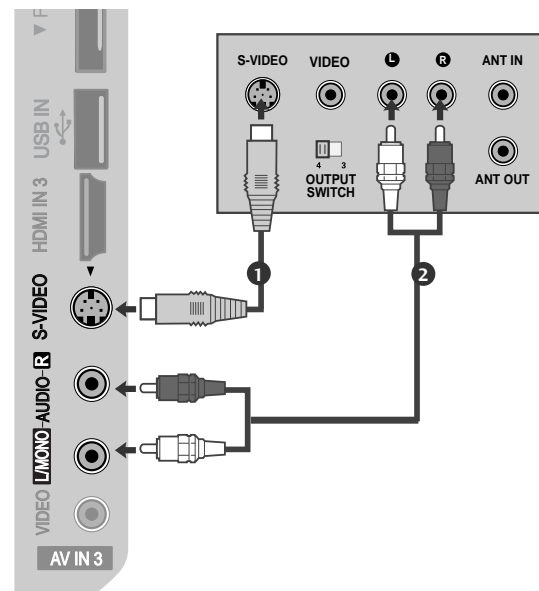

CI MODUĻA IEVIETOŠANA

- Lai apskatītu nestandarta (maksas) pakalpojumus digitālā TV režīmā.
- Kai kuriose šalyse nebus galima išrinkti teleteksto funkcijos.

- 1 Ievietojiet CI moduli TV **PCMCIA** (Personālā datora atmiņas karšu starptautiskā asociācija) **CARD SLOT (KARTES LIGZDĀ)** tā kā parādīts attēlā.

Sīkākai informācijai, skatiet 44. lappusi.

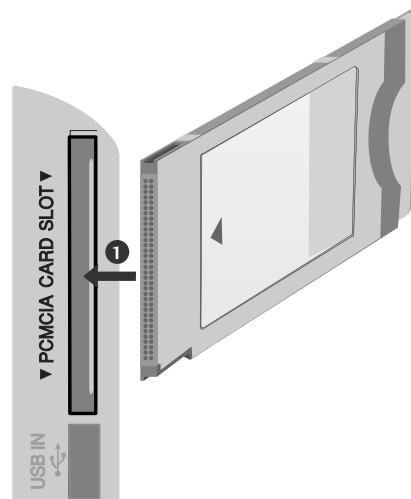

! PIEZĪME

- Pārbaudiet, vai CI modulis PCMCIA kartes ligzdā ir ievietots pareizā virzienā. Ja modulis ir ievietots nepareizi, tas var izraisīt televizora un PCMCIA kartes ligzdas bojājumus.

DIGITĀLĀS AUDIO IZEJAS IESTATĪŠANA

Lai nosūtītu TV aparāta skaņu uz ārēju skaņas aprīkojumu caur Digitālo Audio Izejas (Optisko) ligzdu. Ja vēlaties izbaudīt digitālās pārraides, izmantojot 5.1 kanāla skaļruņus, savienojiet televizora aizmugurē esošo OPTICAL DIGITAL AUDIO OUT (OPTISKĀS DIGITĀLĀS AUDIO IZEJAS) termināli ar DVD mājas kinozāli (vai pastiprinātāju).

- 1 Pievienojiet optiskā kabeļa vienu galu pie TV Digitālās Audio (Optiskās) Izejas ligzdas.
- 2 Pievienojiet otru optiskā kabeļa galu pie digitālās audio (optiskās) ieejas uz audio aprīkojuma.
- 3 AUDIO izvēlnē iestatiet "TV Speaker option - Off" ("TV skaļruņa opcija – izslēgta"). (89.lpp). Skatiet ārējā audio aprīkojuma lietošanas instrukciju.

! UZMANĪBU!

- Neskatieties iekšā pa optisko izejas ligzdu. Skatīšanās uz lāzera staru var bojāt Jūsu redzi.

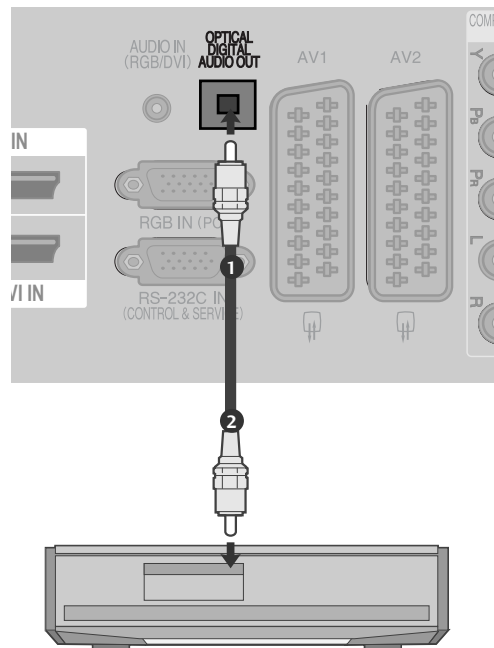

ĀRĒJĀS APARATŪRAS UZSTĀDĪŠANA

CITA AV AVOTA UZSTĀDĪŠANA

(Paredzēts tikai 42/50PQ10 **, 42/50PQ11**)

- 1 Starp TV un ārējo ierīci savienojiet **AUDIO/VIDEO** ligzdas . Saskaņojiet ligzdu krāsas (video = dzeltens, audio kreisais kanāls = balts un audio labais kanāls = sarkans).
- 2 Izvēlieties ieejas signāla avotu **AV3**, izmantojot tālvadības pults pogu **INPUT** (IEEJA)
- 3 Iedarbiniet atbilstošo ārējo ierīci.
Sk. ārējās ierīces lietošanas rokasgrāmatu.

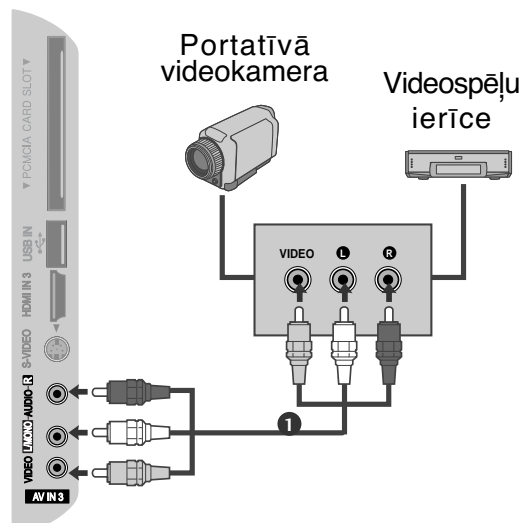

USB IEEJAS IESTATĪŠANA

(Paredzēts tikai 42/50PQ10 **, 42/50PQ11**)

- 1 Pievienojiet USB ierīci USB IN spraudkontaktiem TV sānos.
- 2 Pēc USB IN spraudkontaktu pievienošanas varat izmantot DVR funkciju (► p.53)

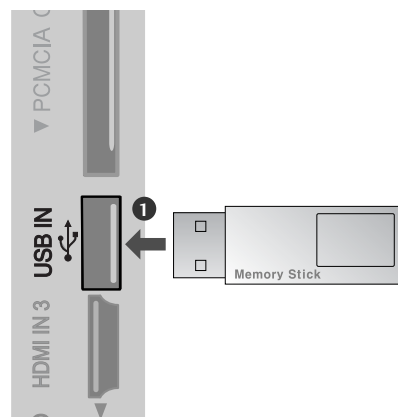

DATORA PIESLĒGŠANA (Paredzēts tikai 42/50PQ10**, 42/50PQ11**)

Šis TV nodrošina standarta Plug and Play iespējas, kas nozīmē, ka dators automātiski pieskaņojas TV iestatījumiem.

Pieslēdzot ar D-sub 15 kontaktu kabeli

- 1 Pievienojiet datora izeju RGB IN TV ieejas ligzdai **RGB IN (PC)**.
- 2 Pievienojiet datora audio izejas TV **AUDIO IN (RGB/DVI)**.
- 3 Ieslēdziet datoru un televizoru.
- 4 Izvēlieties ieejas signāla avotu **RGB**, izmantojot itālvadības pults pogu **INPUT** (IEEJA).

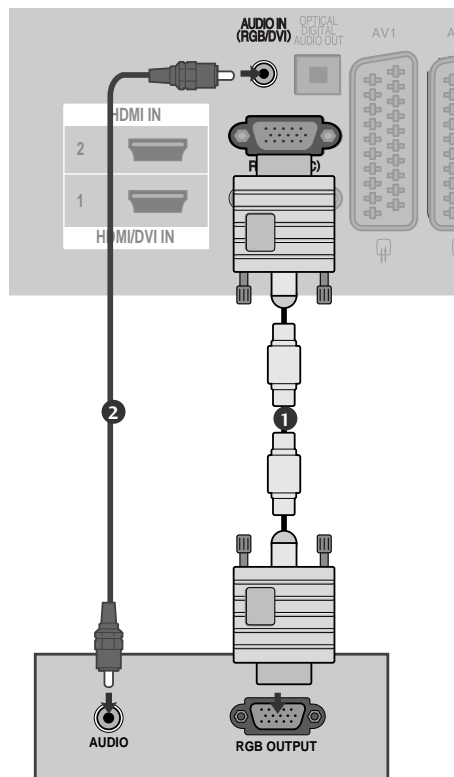

Pieslēdzot digitālo abonenta ierīci ar HDMI kabeli

- 1 Savienojiet datora DVI izejas ar displeja **HDMI/DVI IN 1** pieslēgvietu.
- 2 Pievienojiet datora audio izejas TV **AUDIO IN (RGB/DVI)**.
- 3 Ieslēdziet datoru un televizoru.
- 4 Izvēlieties ieejas signāla avotu **HDMI1**, izmantojot itālvadības pults pogu **INPUT** (IEEJA).

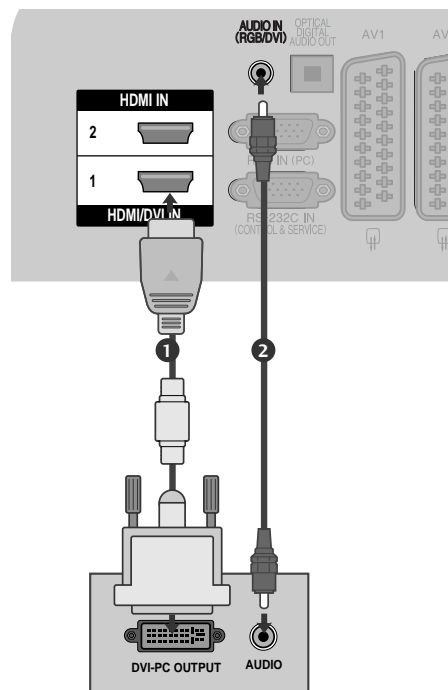

ĀRĒJĀS APARATŪRAS UZSTĀDĪŠANA

Atbalstītā displeja izšķirtspēja

RGB-PC, HDMI/DVI-PC režīmā

Izšķirtspēja	Horizontālās izvēršanas frekvence (kHz)	Vertikālās izvēršanas frekvence (Hz)
720x400	31,468	70,08
640x480	31,469	59,94
800x600	37,879	60,31
1024x768	48,363	60,00
1280x768	47,78	59,87
1360x768	47,72	59,8
1920x1080 (RGB-PC)	66,587	59,93
1920x1080 (HDMI-PC)	67,50	60,00

HDMI/DVI-DTV režīmā

Izšķirtspēja	Horizontālās izvēršanas frekvence (kHz)	Vertikālās izvēršanas frekvence (Hz)
640x480	31,469	59,94
720x480	31,47	59,94
720x576	31,25	50,00
1280x720	37,50	50,00
1920x1080	44,96	59,94
	45,00	60
	28,125	50,00
	33,72	59,94
	33,75	60
	27,00	24,00
	33,75	30
	56,25	50,00
	67,433	59,94
	67,50	60

! PIEZĪME

- ▶ Izvairieties no nekustīga attēla palikšanas televizora ekrānā ilgāku laiku. Nekustīgais attēls var atstāt pastāvīgu nospiedumu uz ekrāna; tādēļ iespējami biežāk izmantojiet ekrānsaudzētāju.
- ▶ Datora darba režīmā var rasties trokšņi, ko izraisa atsevišķas izšķirtspējas, vertikālā attēla struktūra, kontrasts vai spilgtums. Tad mainiet datora režīmu uz citu izšķirtspēju, mainiet atsvaidzes intensitāti vai izvēlnē regulējiet spilgtumu un kontrastu, līdz attēls paliek tīrs. Ja datora grafiskās kartes atsvaidzes intensitāti nevar mainīt, nomainiet datora grafisko karti vai konsultējieties ar datora grafiskās kartes ražotāju.
- ▶ Sinhronizācijas ieejas signāla forma horizontālās un vertikālās izvērse frekvencēm ir atšķirīga.
- ▶ Ieteicams režīmā PC (Daturs) izmantot izšķirtspējas 1024x768, 60 Hz (42PQ20**, 42PQ30**, 42PQ60**) / 1360x768, 60 Hz (50PQ20**, 50PQ30**, 50PQ60**) / 1920x1080, 60 Hz (50PS20**, 50PS30**, 50PS60**, 60PS40**), jo tās nodrošina vislabāko attēla kvalitāti.
- ▶ Savienojiet signāla kabeli no datora monitora izejas ligzdas ar displeja RGB (PC) vai arī signāla kabeli no datora HDMI izejas ligzdas ar displeja HDMI IN (vai HDMI/DVI IN) pieslēgvietu.
- ▶ Pievienojiet audio kabeli no datora TV audio ieejai. (Audio kabeli televizora piegādes komplektā nav iekļauti.)
- ▶ Ja lietojat skaņas karti, noregulējiet datora skaņu atbilstoši vajadzībai.
- ▶ Ja datora grafiskā karte neizdod signālu vienlaicīgi gan analogā, gan digitālā RGB režīmā, savienojiet tikai vienu – vai nu RGB vai arī HDMI IN (vai HDMI/DVI IN), lai rādītu datora informāciju uz displeja.
- ▶ Ja grafiskā karte uz datora neizdod vienlaicīgi signālu gan analogā, gan digitālā RGB režīmā, iestatiet vai nu uz RGB vai uz HDMI; (otru variantu automātiski displejs iestata uz "Plug and Play" režīmu).
- ▶ Lietojot kabeli, kas savieno HDMI ar DVI, DOS režīms atkarībā no Jūsu izmantotās grafiskās kartes var nestrādāt.
- ▶ Izmantojot pārāk garu kabeli RGB-PC, ekrānā var būt redzami trokšņi. Iesakām izmantot kabeli, kas ir īsāks par 5 m. Tas nodrošina vislabāko attēla kvalitāti.

ĀRĒJĀS APARATŪRAS UZSTĀDĪŠANA

Ekrāna uzstādīšana datora režīmam







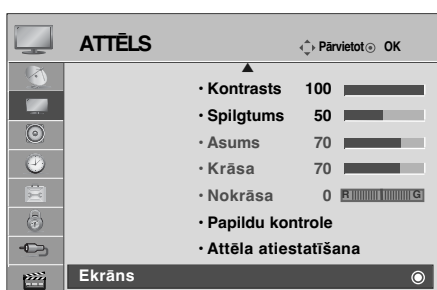

(Paredzēts tikai 42/50PQ10 **, 42/50PQ11**)

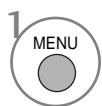
Ekrāna atiestatīšana

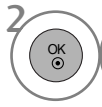
Notiek **Pozīcijas**, **Izmēri** un **Fāze** atiestatīšana uz rūpnīcas noklusējuma iestatījumiem.

Šī funkcija darbojas šādos režīmos: RGB[PC].

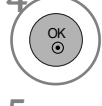
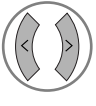

-   Izvēlieties **ATTĒLS**.
-   Izvēlieties **Ekrāns**.
-   Izvēlieties **Atiestatīt**.
-   Izvēlieties **Jā**.
-  Palaidiet atiestatīšanu.

- Lai atgrieztos parastajā TV skatīšanās režīmā, nospiediet pogu **MENU** (IZVĒLNE).
- Nospiediet pogu **RETURN** (ATGRIEZTIES), lai atgrieztos iepriekšējā izvēlnes ekrānā.

AUTOMĀTISKĀ KONFIGURĒŠANA (tikai RGB [PC] režīmā)

Lai automātiski regulētu attēla pozīciju un samazinātu attēla nestabilitāti. Lai gan attēls joprojām nav pareizs, televizors darbojas pareizi, bet tam nepieciešama turpmākā regulēšana.

Auto Configure (Automātiskā konfigurēšana)

Šī funkcija ir paredzēta ekrāna pozīcijas, izmēra un fāzes automātiskai pielāgošanai. Redzamais attēls dažas sekundes būs nestabils, kamēr notiek automātiskā regulēšana.



1 Izvēlieties **ATTĒLS**.

2 Izvēlieties **Ekrāns**.

3 Izvēlieties **Autom. konfig** (Automātiskā konfigurēšana).

4 Izvēlieties **Jā**.

5 Palaidiet **Autom. konfig** (Automātiskā konfigurēšana).

- Ja attēla pozīcija joprojām nav pareiza, vēlreiz mēģiniet izpildīt funkciju Auto adjustment (Automātiskā iestatīšana).
- Ja attēls jāregulē no jauna pēc automātiskās regulēšanas režīmā RGB (PC), varat regulēt **Pozīcija**, **Izmēri** vai **Fāze**.

- Lai atgrieztos parastajā TV skatīšanās režīmā, nospiediet pogu **MENU** (IZVĒLNE).
- Nospiediet pogu **RETURN** (ATGRIEZTIES), lai atgrieztos iepriekšējā izvēlnes ekrānā.









ĀRĒJĀS APARATŪRAS UZSTĀDĪŠANA

Izšķirtspējas izvēlēšanās

Lai skatītos normālu attēlu, saskaņojiet RGB režīma izšķirtspēju un PC režīma izvēli.

Šī funkcija darbojas šādos režīmos: RGB[PC].



- 1   Izvēlieties **ATTĒLS**.
- 2   Izvēlieties **Ekrāns**.
- 3   Izvēlieties **Izšķirtspēja**.
- 4   Izvēlieties nepieciešamo izšķirtspēju.

- Lai atgrieztos parastajā TV skatīšanās režīmā, nospiediet pogu **MENU** (IZVĒLNE).
- Nospiediet pogu **RETURN** (ATGRIEZTIES), lai atgrieztos iepriekšējā izvēlnes ekrānā.

Ekrāna pozīcijas, izmēra un fāzes regulēšana

Ja pēc automātiskās iestatīšanas attēls nav skaidrs, īpaši gadījumā, ja rakstzīmes joprojām ir nestabilas, iestatiet attēla fāzi manuāli.

Šī funkcija darbojas šādos režīmos: RGB[PC].

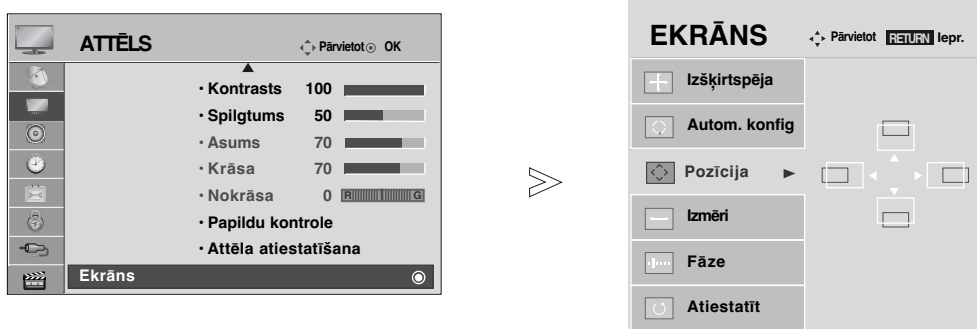

- 1   Izvēlieties **ATTĒLS**.
- 2   Izvēlieties **Ekrāns**.
- 3   Izvēlieties **Pozīcija**, **Izmēri** vai **Fāze**.
- 4    Veiciet attiecīgās korekcijas.

- Lai atgrieztos parastajā TV skatīšanās režīmā, nospiediet pogu **MENU** (IZVĒLNE).
- Nospiediet pogu **RETURN** (ATGRIEZTIES), lai atgrieztos iepriekšējā izvēlnes ekrānā.

TV SKATĪŠANĀS/PROGRAMMU VADĪBA

TĀLVADĪBAS PULTS TAUSTĪŅU FUNKCIJAS

(Tikai 42/50PQ10**, 42/50PQ11**, 42/50PQ20**, 42/50PQ30**)

Lietojot tālvadības pulti, vēršiet to pret TV tālvadības sensoru.

TV SKATĪŠANĀS/PROGRAMMU VADĪBA



TV/RAD Izvēlas radio, televīzijas un DTV kanālu.

AV MODE (AV REŽĪMS) Palīdz jums izvēlēties un iestatīt attēlus un skaņas, pievienojot AV ierīces. (► p.50)

POWER (BAROŠANA) Lai ieslēgtu televizoru no nodrošes režīma vai izslēgtu ar pāreju nodrošes režīmā.

INPUT (IEEJA) Ārējās signāla ieejas režīma sagriešana regulārā secībā. (► p.46)

1 ENERGY SAVING Pielāgo televizora enerģijas taupīšanas režīmu. (► p.73)
vai **POWER SAVING**

Ciparu pogas Lai izvēlētos programmu.
0-9 Lai izvēlnē izvēlētos numurētos elementus.

Q.VIEW Lai atgrieztos iepriekšējā programmā.

LIST (SARAKSTS) Lai attēlotu programmu tabulu. (► p.45)

ĪKŠKPOGAS (Uz augšu/Uz leju/Pa kreisi/Pa labi) Ļauj pārvietoties ekrāna izvēlnēs un pielāgot sistēmas iestatījumus savām vēlmēm.

OK (LABI) Lai akceptētu izvēli vai parādītu pašreizējo režīmu.

MENU (IZVĒLNE) Lai izvēlētos izvēlni. Paredzēta visu ekrāna attēlu notīrīšanai un atgriešanās TV skatīšanās režīmā no jebkuras izvēlnes. (► p.34)

RETURN (EXIT) (ATGRIEZTIENS (IZIET)) Ļauj lietotājam pārvietoties par vienu soli atpakaļ interaktīvā lietojumprogrammā, EPG vai citā lietotāja mijiedarbības funkcijā.

Krāsu pogas Šīs pogas paredzētas teleteksta režīmam (tikai modeļiem ar teletekstu) vai **Programmu rediģēšana**.

2 TELETEKSTA POGAS Šīs pogas paredzētas teleteksta režīmam. Turpmāko informāciju sk. sadaļā "Teleteksts". (► p.105)

SUBTITLE (SUBTITRI) Atsauc Jūsu iemīļoto subtitru režīmu digitālā režīmā.

SIMPLINK Apskatiet televizoram pievienoto AV ierīču sarakstu. Pēc šīs pogas nospiešanas ekrānā tiek atvērta izvēlne Simplink. (► p.47)
(Paredzēts tikai 42/50PQ10 **, 42/50PQ11**)



SKALUMA (VOL) PALIĒLINĀŠANA/SAMAZINĀŠANA Lai regulētu skaļumu.

MUTE (ATSLĒGT SKAŅU) Skaņas ieslēgšanai un atslēgšanai

NĀKAMĀEPRIEKŠĒ JĀ programma (PR) Lai izvēlētos programmu.

PAGE UP/DOWN (NĀKAMĀEPRIEKŠĒ JĀ LAPA) Pārvieto no vienas pilnas ekrāna informācijas kopas uz nākamo.

SIMPLINK/USB kontroles pogas Kontrolē SIMPLINK vai USB izvēlni (**Foto saraksts** izvēlnes un **Mūzikas sar** vai **Filmu saraksts** (tikai 42/50PQ60**, 50PS60**)).

Q.MENU (ĀTRĀ ZVĒLNE): zvēlas nepieciešamo ātrās izvēlnes avotu. (**Malu attiecība, Attēla režīms, Skaņas režīms, Audio, Miega taimeris, USB izstumšana**(▶ p.33))

INFO ⓘ Parāda pārraižu programmu (grafiku).

GUIDE (CELĶVEDIS) Parāda tekošo ekrāna informāciju.(▶ p.67)

FAV (IZLASE) Lai parādītu izvēlētās izlases programmas.

MARK (ZĪME) Atzīmē programmas USB izvēlnē un noņem šīs atzīmes.(Paredzēts tikai 42/50PQ10 **, 42/50PQ11**)



Akumulatoru ievietošana

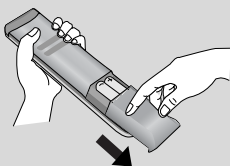

- Atveriet aizmugurē akumulatoru nodalījuma vāku un ievietojiet akumulatorus, ievērojot pareizo polaritāti (+ pret +, - pret -).
- Ievietojiet divus 1,5 V AAA akumulatorus. Jaunus akumulatorus neievietojiet kopā ar veciem vai lietotiem akumulatoriem.
- Aizveriet vāku.

TV SKATĪŠANĀS/PROGRAMMU VADĪBA

(Paredzēts tikai 442/50PQ10**, 42/50PQ11**, 42/50PQ20**, 42/50PQ30**)



ENERGY SAVING Pielāgo televizora enerģijas taupīšanas režīmu. (► p.73)

RATIO(ATTIECĪBA) Vēlamā attēla formāta izvēlei. (► p.71)

POWER (BAROŠANA) Lai ieslēgtu televizoru no nodrošes režīma vai izslēgtu ar pāreju nodrošes režīmā.

INPUT(IEEJA) Ārējās signāla ieejas režīma sagriešana regulārā secībā.(► p.46)

TV/RAD Izvēlas radio, televīzijas un DTV kanālu.

Q.MENU (ĀTRĀ IZVĒLNE): Izvēlas nepieciešamo ātrās izvēlnes avotu. (**Malu attiecība, Attēla režīms, Skaņas režīms, Audio, Miega taimeris, USB izstumšana**)(► p.33)

MENU (IZVĒLNE) Lai izvēlētos izvēlni. Paredzēta visu ekrāna attēlu notīrīšanai un atgriešanās TV skatīšanās režīmā no jebkuras izvēlnes..(► p.34)

GUIDE (CEĻVEDIS) Parāda pārraižu programmu (grafiku).(► p.67)

ĪKŠKPOGAS (Uz augšu/Uz leju/Pa kreisi/Pa labi) Ļauj pārvietoties ekrāna izvēlnēs un pielāgot sistēmas iestatījumus savām vēlmēm.

OK (LABI) Lai akceptētu izvēli vai parādītu pašreizējo režīmu.

RETURN(EXIT) (ATGRIEZTIENS (IZIET)) Ļauj lietotājam pārvietoties par vienu soli atpakaļ interaktīvā lietojumprogrammā, EPG vai citā lietotāja mijiedarbības funkcijā.

INFO ⓘ Parāda tekošo ekrāna informāciju.

AV MODE (AV REŽĪMS) Palīdz jums izvēlēties un iestatīt attēlus un skaņas, pievienojot AV ierīces.(► p.50)

Krāsu pogas Šīs pogas paredzētas teleteksta režīmam (tikai modeļiem ar teletekstu) vai **Programmu rediģēšana**.

1 TELETEKSTA POGAS Šīs pogas paredzētas teleteksta režīmam. Turpmāko informāciju sk. sadaļā "Teleteksts".(► p.105)

SUBTITLE (SUBTITRI) Atsauc Jūsu iemīļoto subtītru režīmu digitālā režīmā.

SIMPLINK Apskatiet televizoram pievienoto AV ierīču sarakstu. Pēc šīs pogas nospiešanas ekrānā tiek atvērta izvēlne Simplink. (► p.47)

FREEZE (FKSĒT) Aptur pašlaik ekrānā redzamo attēlu.



SKALUMA (VOL) PALIĒLINĀŠANA/SAMAZINĀŠANA Lai regulētu skaļumu.

MARK (ZĪME) Atzīmē programmas USB izvēlnē un noņem šīs atzīmes.

FAV (IZLASE) Lai parādītu izvēlētas izlases programmas.

MUTE (ATSLĒGT SKAŅU) Skaņas ieslēgšanai un atslēgšanai

NĀKAMĀ/EPRIEKŠĒ JĀ programma (PR) Lai izvēlētos programmu.

PAGE UP/DOWN (NĀKAMĀ/EPRIEKŠĒ JĀ LAPA) Pārvieto no vienas pilnas ekrāna informācijas kopas uz nākamo.

Ciparu pogas 0-9 Lai izvēlētos programmu.
Lai izvēlnē izvēlētos numurētos elementus.s

LIST (SARAKSTS) Lai attēlotu programmu tabulu..(► p.45)

Q.VIEW Lai atgrieztos iepriekšējā programmā.

SIMPLINK/USB Kontrolē SIMPLINK vai USB izvēlni (**Foto saraksts izvēlnē** un **Mūzikas sar** vai **Filmu saraksts** (tikai kontroles pogas 42/50PQ60**, 50PS60**)).

Akumulatoru ievietošana

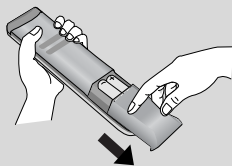

- Atveriet aizmugurē akumulatoru nodalījuma vāku un ievietojiet akumulatorus, ievērojot pareizo polaritāti (+ pret +, - pret -).
- Ievietojiet divus 1,5 V AAA akumulatorus. Jaunus akumulatorus neievietojiet kopā ar veciem vai lietotiem akumulatoriem.
- Aizveriet vāku.

TV SKATĪŠANĀS/PROGRAMMU VADĪBA

TV IESLĒGŠANA

- Ja TV tiks ieslēgts, varēsiet izmantot tā iespējas.

- 1 No sākuma pareizi pievienojiet barošanas vadu un pārbaudiet uz televizora esošo pogu Power (Barošana) (⏻/⏻).
- 2 **Televizora ID : Izslēgt**
Lai ieslēgtu televizoru no nodrošes režīma, nospiediet uz televizora esošo pogu INPUT (IEEJA) vai P ▲ ▼, vai nospiediet tālvadības pults pogu POWER (BAROSANA), un televizors ieslēgsies.
Televizora ID : Ieslēgta
Lai TV ieslēgtu no nodrošes režīma, nospiediet TV pogu INPUT (IEEJA), P ▲ ▼ vai nospiediet tālvadības pults pogu POWER (BAROSANA), INPUT (IEEJA), P ▲ ▼, cipari (0-9) un tad TV ieslēgsies.

Initializing setup (Iestatīšanas vedņa palaišana)

- 1 Ja pēc televizora ieslēgšanas uz ekrāna tiek attēlota OSD (On Screen Display — Ekrāna priekšplāna izvēlne), varat noregulēt **Language (Valodu)**, **Mode Setting (Režīma)**
PIEZĪME:
 - a. Ja aizvērsiet izvēlni, nepabeidzot sākotnējo iestatīšanu, izvēlne Initial Setting (Sākotnējā iestatīšana) var parādīties vēlreiz.
 - b. Nospiediet pogu **RETURN**, lai izmainītu tekošo OSD atpakaļ uz iepriekšējo OSD.
 - c. Valstīs bez apstiprinātiem DTV apraides standartiem dažas DTV funkcijas var nedarboties, atkarībā no DTV apraides vides.
 - d. „**Lietošana mājās**” režīms ir optimālais iestatījums mājas videi, un tas ir TV noklusējuma režīms.
 - e. Režīms „**Dem. veikalā**” ir optimālais iestatījums veikala videi. Ja lietotājs modificē attēla kvalitātes datus, režīms „**Dem. veikalā**” pēc noteikta laika piešķir produktam mūsu noteikto attēla kvalitāti.
 - f. Režīmu (**Lietošana mājās**, **Dem. veikalā**) iespējams mainīt, izvēlnē **IZVĒLE** izvēloties **Režīma iestatīšana**.

PROGRAMMAS IZVĒLE

- 1 Lai izvēlētos programmas numuru, nospiediet pogu P ▲ ▼ vai CIP ARU pogu.

SKAŅUMA REGULŽŠANA

- 1 Lai regulētu skaļumu, nospiediet pogu ▲ + vai -.

Ja vēlaties izslēgt skaņu, nospiediet pogu **MUTE** (ATSLĒGT SKAŅU).

Šo funkciju iespējams atcelt, nospiežot pogu MUTE (IZSLĒGT SKAŅU), ▲ + vai -, AV Mode (Režīms AV).

QUICK MENU (ĀTRĀ IZVĒLNE)

Jūsu TV OSD (Ekrāna izvēlne) var nedaudz atšķirties no šajā rokasgrāmatā redzamā.

Ekrāna izvēlnes OSD attēlošanai galvenokārt izmantoti plazmas TV modeļu attēli.

Q.Izvēlne (Quick Menu - Ātrā izvēlne) ir izvēlne ar funkcijām, ko lietotājs varētu lietot bieži.

- **Malu attiecība:** Izvēlas nepieciešamā attēla formātu.

Tālummaiņas iestatīšana izvēlnē Ratio (Attiecība) izvēlieties 14:9, Zoom (Tālummaiņa) un Cinema . Pēc tālummaiņas iestatījuma izvēlēšanās displejs atgriežas ātrajā izvēlnē.

- **Attēla režīms** : Izvēlas nepieciešamo attēla režīmu.

- **Skaņas režīms:** Šī ir funkcija, lai automātiski iestatītu skaņas kombināciju, ko tas uzskata par labāko redzamajiem attēliem. Izvēlieties nepieciešamo **Skaņas režīms**.

- **Audio** : Izvēlas skaņas izeju.

- **Miega taimeris** : Iestata miega taimerī.

- **USB izstumšana:** Izvēlieties “**USB izstumšana**”, lai izvadītu USB ierīci(Paredzēts tikai 42/50PQ10 **, 42/50PQ11**)



(Paredzēts tikai 42/50PQ10 **, 42/50PQ11**)

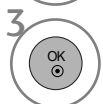

- Lai atgrieztos parastajā TV skatīšanās režīmā, nospiediet pogu **Q.MENU** (IZVĒLNE).
- Nospiediet pogu **RETURN** (ATGRIEZTIES), lai atgrieztos iepriekšējā izvēlnes ekrānā.

TV SKATĪŠANĀS/PROGRAMMU VADĪBA

EKRĀNA IZVĒLNES IZVĒLE UN REGULĒŠANA

Jūsu TV OSD (Ekrāna izvēlne) var nedaudz atšķirties no šajā rokasgrāmatā redzamā. Ekrāna izvēlnes OSD attēlošanai galvenokārt izmantoti plazmas TV modeļu attēli.

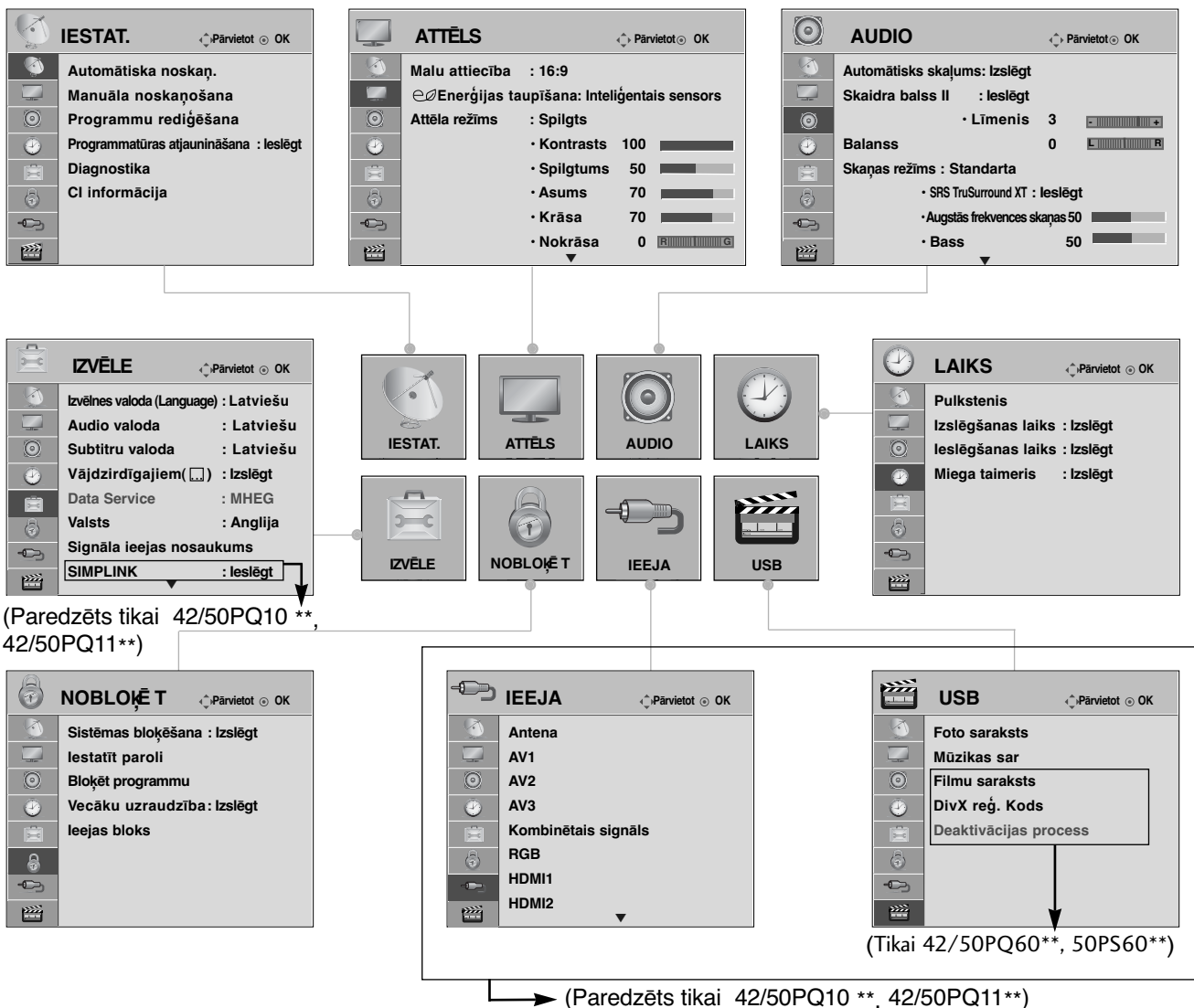

TV SKATĪŠANĀS/PROGRAMMU VADĪBA

1 MENU Parādīt katru izvēlni.

2 OK Izvēlēties izvēlnes vienumu.

3 OK Pāriet uz uznirstošo izvēlni.

- Nospiežot pogu INFO (INFORMĀCIJA), varat skatīt izvēlni Simple Manual (Vienkāršā rokasgrāmatā).
- Lai atgrieztos parastajā TV skatīšanās režīmā, nospiediet pogu **MENU** (IZVĒLNE).
- Nospiediet pogu **RETURN** (ATGRIEZTIES), lai atgrieztos iepriekšējā izvēlnes ekrānā.

! PIEZĪME

► CI informācija nav iespējams izmantot režīmā Analogue (Analog).





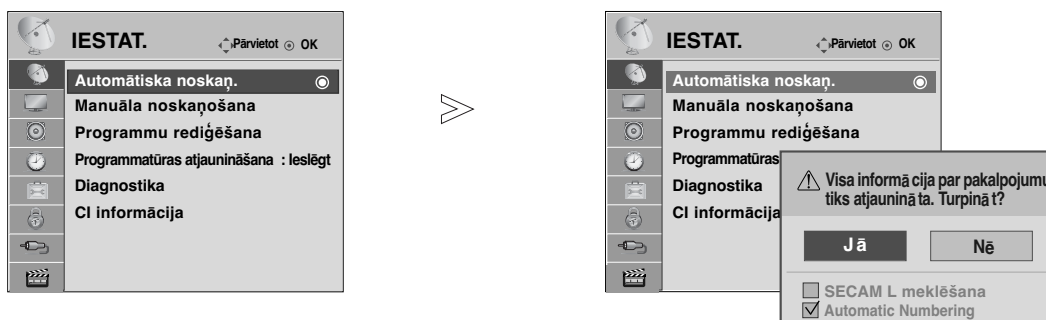

Automātiskā programmu noskaņoša

Lietojiet to, lai automātiski atrastu un saglabātu visas programmas.

Kad sākat automātisko programmu regulēšanu, visa iepriekš saglabātā informācija tiek dzēsta

Maksimālais saglabājamo programmu skaits ir 500, taču atkarībā no pārraides signāliem šis skaits var nedaudz mainīties..



- 1   Izvēlieties **IESTAT.** (IESTATĪŠANA).
- 2   Izvēlieties **Automātiska noskaņ.** .
- 3   Izvēlieties **Jā.**
- 4  Palaidiet **Automātiska noskaņ.**.

- Lietojiet CIPARU taustīnus, lai ievadītu 4-ciparu paroli izvēlnē **Sistēmas bloķēšana 'ieslēgta'**.
- Ja vēlaties paturēt automātisko kanālu noskaņošanu, izvēlieties **Jā** izmantojot < > pogu. Tad nospiediet pogu **OK** (LABI). Pretējā gadījumā izvēlieties **Nē**.
- **SECAM L meklēšana** : izlemiet, vai noskaņošanai programmu numurus izmantot tā, kā tie tiek saņemti no raidītāja stacijām.

- Lai atgrieztos parastajā TV skatīšanās režīmā, nospiediet pogu **MENU** (IZVĒLNE).
- Nospiediet pogu **RETURN** (ATGRIEZTIES), lai atgrieztos iepriekšējā izvēlnes ekrānā.

TV SKATĪŠANĀS/PROGRAMMU VADĪBA

Manuālā programmu noskaņošana (DIGITĀLĀ REŽĪMĀ)

Opcija **Manuāla noskaņošana** (Pašrocīga Noskaņošana) ļauj Jums pašrocīgi pievienot programmu Jūsu programmu sarakstam.

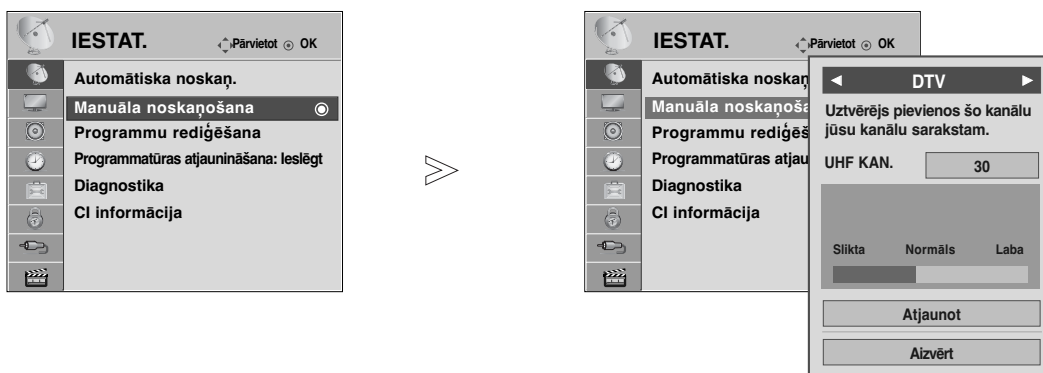

- 1 Izvēlieties **IESTAT.** (IESTATĪŠANA).
- 2 Izvēlieties **Manuāla noskaņošana**.
- 3 Izvēlieties **DTV**.
- 4 Izvēlieties nepieciešamo kanāla numuru.

• Lietojiet CIPARU taustiņus, lai ievadītu 4-ciparu paroli izvēlnē **Sistēmas bloķēšana 'leslēgt'**.

- Lai atgrieztos parastajā TV skatīšanās režīmā, nospiediet pogu **MENU** (IZVĒLNE).
- Nospiediet pogu **RETURN** (ATGRIEZTIES), lai atgrieztos iepriekšējā izvēlnes ekrānā.

Manuālā programmu noskaņošana (ANALOGĀ REŽĪMĀ)

Manuālā programmu noskaņošana ļauj veikt manuālu staciju noskaņošanu un sakārtot tās jums vēlamajā secībā.

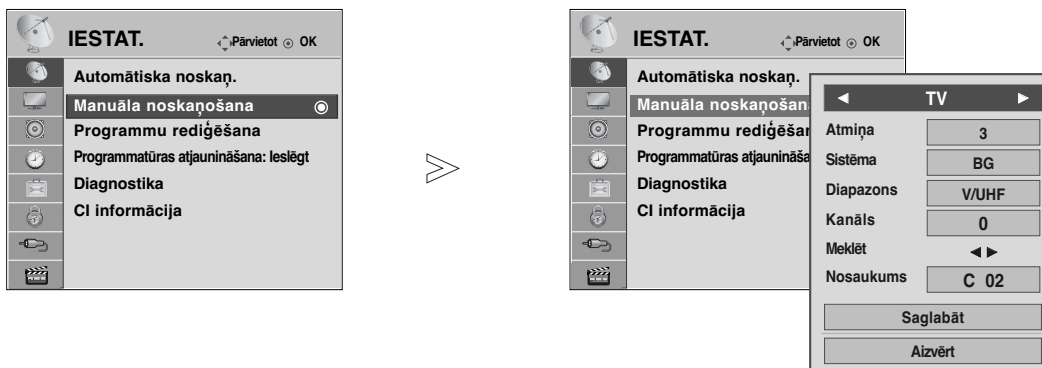

1 Izvēlieties **IESTAT.**
(IESTATĪŠANA).

2 Izvēlieties **Manuāla noskaņošana.**

3 Izvēlieties **TV.**

4 vai Izvēlieties nepieciešamo programmas numuru.

5 Izvēlieties TV sistēmu.

6 Izvēlieties **V/UHF** vai **Kabelis.**

7 vai Izvēlieties nepieciešamo kanāla numuru.

8 Sāciet meklēšanu.

9 Izvēlieties **Saglabāt.**

- Lai atgrieztos parastajā TV skatīšanās režīmā, nospiediet pogu **MENU** (IZVĒLNE).
- Nospiediet pogu **RETURN** (ATGRIEZTIES), lai atgrieztos iepriekšējā izvēlnes ekrānā.





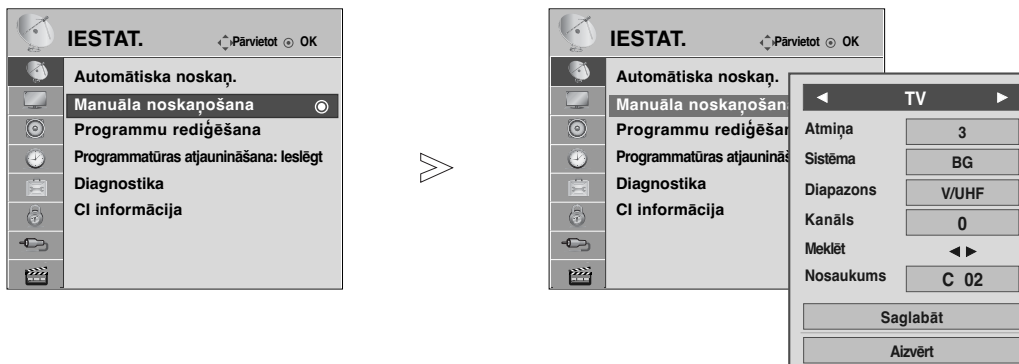

- Lietojiet CIPARU taustiņus, lai ievadītu 4-ciparu paroli izvēlnē **Sistēmas bloķēšana** 'ieslēgt' Sistēmas Bloķēšana 'ieslēgt'.
- **L** : SECAM L/L' (Francija)
- **BG** : PAL B/G, SECAM B/G (Eiropa / Austrumeiropa / Āzija / Jaunzēlande / Vidējie austrumi / Āfrika / Austrālija)
- **I** : PAL I/II (Apvienotā Karaliste / Īrija / Honkonga / Dienvidāfrika)
- **DK** : PAL D/K, SECAM D/K (Austrumeiropa / Ķīna / Āfrika / NVS)
- Lai saglabātu citu kanālu, atkārtojiet 4. līdz 9. soli.



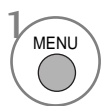

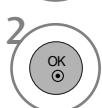
TV SKATĪŠANĀS/PROGRAMMU VADĪBA

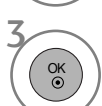
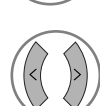

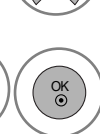
■ Stacijas nosaukuma piešķiršana

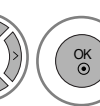
Varat piešķirt stacijas nosaukumu, izmantojot piecas rakstzīmes katram programmas numuram.

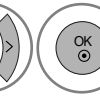
- 1   Izvēlieties **IESTAT.** (IESTATĪŠANA).
- 2   Izvēlieties **Manuāla noskaņošana**.
- 3   Izvēlieties **TV**.
- 4   Izvēlieties **Nosaukums**.

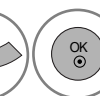
- 5   Izvēlieties pozīciju un izdariet otrās rakstzīmes izvēli, un tā tālāk.
Varat izmantot burtus no A līdz Z, ciparus no 0 līdz 9 +/- un tukšuma zīmi.
- 6   Izvēlieties **Aizvērt**.
- 7   Izvēlieties **Saglabāt**.

- Lai atgrieztos parastajā TV skatīšanās režīmā, nospiediet pogu **MENU** (IZVĒLNE).
- Nospiediet pogu **RETURN** (ATGRIEZTIES), lai atgrieztos iepriekšējā izvēlnes ekrānā.

Programmu rediģēšana

Ja programmas numurs tiek izlaists, tas nozīmē, ka TV skatīšanās režīmā jūs nevarēsiet to izvēlēties, izmantojot pogas P ^ ∨ .

Lai izvēlētos izlaisto programmu, ievadiet programmas numuru tieši ar CIPARU pogām vai arī izvēlieties to programmu rediģēšanas izvēlnē.

Šī funkcija ļauj izlaist saglabātās programmas.

Dažās valstīs programmas numuru iespējams pārslēgt tikai izmantojot **DZELTENO** pogu.

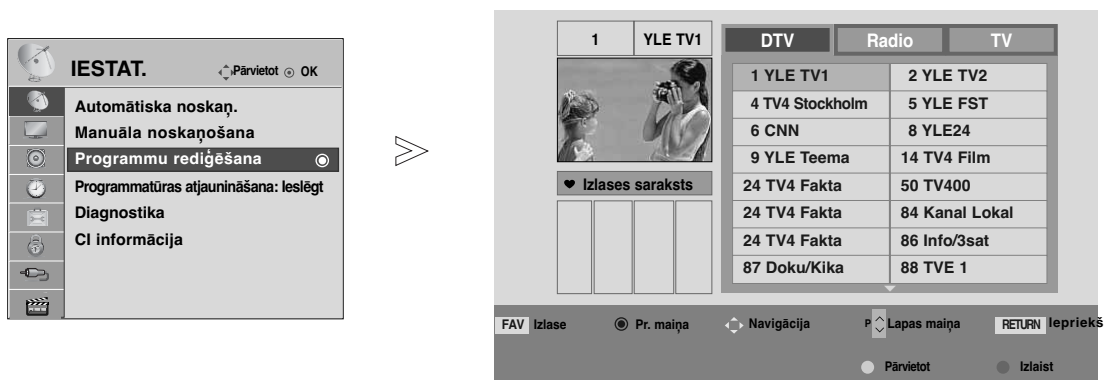

-   Izvēlieties **IESTAT.** (IESTATĪŠANA).
-   Izvēlieties **Programmu rediģēšana**.
-  Atveriet **Programmu rediģēšana**.
-  Izvēlieties saglabājamo vai izlaižamo programmu.

• Lietojiet CIPARU taustiņus, lai ievadītu 4-ciparu paroli izvēlnē **Sistēmas bloķēšana 'ieslēgt'**.

- Lai atgrieztos parastajā TV skatīšanās režīmā, nospiediet pogu **MENU** (IZVĒLNE).
- Nospiediet pogu **RETURN** (ATGRIEZTIES), lai atgrieztos iepriekšējā izvēlnes ekrānā.

TV SKATĪŠANĀS/PROGRAMMU VADĪBA

(DTV/RADIO REŽĪMĀ)

■ Programmas numura izlaišana



Izvēlieties izlaižamās programmas numuru.



Iekrāsojiet izlaistās programmas numuru zilā krāsā.



Atbrīvojiet izlaisto programmu.

- Kad programmas numurs tiek izlaists, tas nozīmē, ka parastajā TV skatīšanās režīmā jūs nevarēsiet to izvēlēties, izmantojot pogas **P** ^ v .
- Lai izvēlētos izlaisto programmu, ievadiet programmas numuru tieši ar CIPARU pogām vai izvēlieties to programmu rediģēšanas izvēlnē vai EPG.

■ Iemīļotas programmas izvēlēšanās

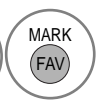

Izvēlieties savas iecienītākās programmas numuru.

- Tas automātiski iekļaus izvēlēto programmu jūsu iemīļoto programmu sarakstā.

TV REŽĪMĀ

Šī funkcija ļauj dzēst vai izlaist saglabātās programmas.

Varat arī pārvietot atsevišķus kanālus un izmantot citus programmas numurus.

■ Auto Sort (Automātiskā šķirošana)

1  Sāciet Auto Sort (Automātisko šķirošanu).

- Pēc tam, kad Auto Sort (Automātiskā šķirošana) ir aktivizēta vienreiz, programmas vairs nav iespējams rediģēt.

■ Programmas dzēšana

1  Ielieties dzēšamās programmas numuru.



2  Iekrāsojiet dzēstās programmas numuru sarkanā krāsā.

3  Atbrīvojiet dzēsto programmu.

- Izvēlētās programmas tiek izdzēstas, un nākamās programmas tiek pārbīdītas par vienu pozīciju uz augšu.

■ Programmas pārvietošan

1  Izvēlieties pārvietojamās programmas numuru.

2   Iekrāsojiet pārvietotās programmas numuru DZELTENĀ krāsā.

3  Atbrīvojiet pārvietoto programmu.

■ Programmas numura izlaišana



1  Izvēlieties izlaižamās programmas numuru.

2  Iekrāsojiet izlaistās programmas numuru zilā krāsā.

3  Atbrīvojiet izlaisto programmu.

- Kad programmas numurs tiek izlaists, tas nozīmē, ka parastajā TV skatīšanās režīmā jūs nevarēsiet to izvēlēties, izmantojot pogas P ^ v .
- Lai izvēlētos izlaisto programmu, ievadiet programmas numuru tieši ar CIPARU pogām vai izvēlieties to programmu rediģēšanas izvēlnē vai EPG.

■ Iemīļotas programmas izvēlēšanās

1   Izvēlieties savas iecienītākās programmas numuru.

- Pie iemīļoto programmu saraksta tiks pievienota izvēlētā programma.

TV SKATĪŠANĀS/PROGRAMMU VADĪBA

PROGRAMMATŪRAS ATJAUNINĀŠANA

Programmatūras atjaunināšana nozīmē to, ka programmatūru var lejupielādēt pa zemes digitālo apraides sistēmu.

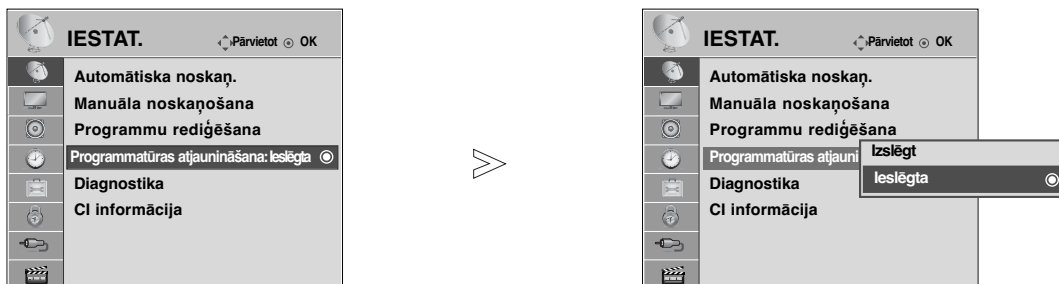

1 MENU Izvēlieties **IESTAT.** (IESTATĪŠANA).

2 OK Izvēlieties **Programmatūras atjaunināšana**.

3 OK Izvēlieties **Ieslēgt** vai **Izslēgt**.
• Ja Jūs izvēlaties **Ieslēgt**, tiks attēlots lietotāja apstiprināšanas paziņojuma logs, lai paziņotu, ka ir atrasta jauna programmatūra.

4 OK Saglabājiēt.

* Iestatīt "Programmatūras atjaunināšana"

Ik pa laikam, pārraidot atjauninātu digitālās programmatūras informāciju uz ekrāna parādīsies sekojoša izvēlne.

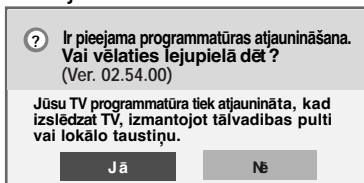

Izmantojot < > pogu un, kad redzat sekojošu attēlu, izvēlieties opciju **Jā**.

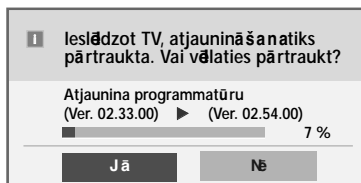

Kad ir pabeigts **Programmatūras atjaunināšana**, sistēma restartēsies.

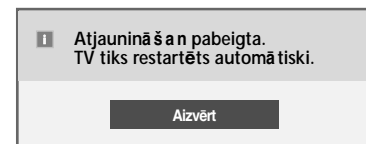

Vienkāršā atjaunināšana: pašreizējai atjaunināšanas straumei

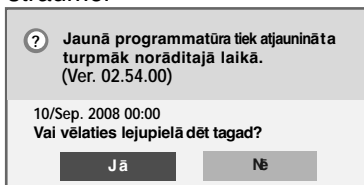

Kad strāva tiek izslēgta, sākas lejupielāde.

Ja strāva tiek ieslēgta atjaunināšanas laikā, parādīsies progresa statuss.

Ieplānotā atjaunināšana: ieplānotai atjaunināšanas straumei

Ja **Programmatūras atjaunināšana** izvēlne ir „Izslēgt”, parādīsies ziņojums ar prasību nomainīt to pret „Ieslēgta”.

- Programmatūras Atjaunināšanas Procesa laikā lūdzu ievērojiet sekojošo:

- Nedrīkst pārtraukt tīkla barošanu displejam.
- Displeju nedrīkst izslēgt.
- Nedrīkst atvienot antenu.
- Pēc Programmatūras Atjaunināšanas, Jūs varat apstiprināt atjaunināto programmatūras versiju izvēlnē Diagnostika.
- Programmatūras lejupielādēšanai var būt nepieciešama stunda, tādēļ gādājiet, lai lejupielādes laikā barošana ir ieslēgta.

DIAGNOSTIKA

Šī funkcija ļauj Jums apskatīt opcijas Manufacturer (Ražotājs), Model/Type (Modeli/Tipu), Serial Number (Sērijas Numuru) un Software Version (Programmatūras Versiju).

Tā attēlo pārveidoto *MUX (MULTIPLEKSĒTO) informāciju un signāla stiprumu.

Tā attēlo izvēlēta MUX (MULTIPLEKSĒTĀJA) signāla informāciju un servisa nosaukumu.

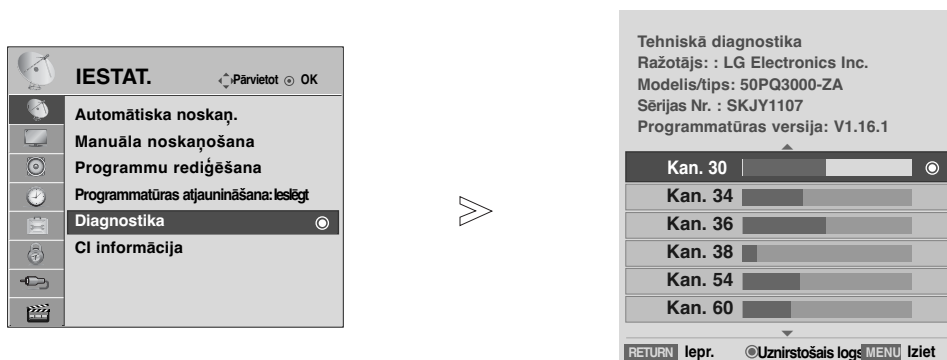

(*MUX (MULTIPLEKSĒTĀJS): augstāks kanālu katalogs digitālajā apraidē (viens MUX (MULTIPLEKSĒTĀJS) satur vairākus kanālus.))



1   Izvēlieties **IESTAT.** (IESTATĪŠANA).

2   Izvēlieties **Diagnostika.**

3  Parādiet Manufacturer (Ražotāju), Model/Type (Modelis/tips), Serial Number (Sērijas numuru) un Software Version (Programmatūras versiju).

4   Parādiet kanāla informāciju.

- Lai atgrieztos parastajā TV skatīšanās režīmā, nospiediet pogu **MENU** (IZVĒLNE).
- Nospiediet pogu **RETURN** (ATGRIEZTIES), lai atgrieztos iepriekšējā izvēlnes ekrānā.

TV SKATĪŠANĀS/PROGRAMMU VADĪBA

CI [KOPĪGĀ INTERFEISA] INFORMĀCIJA

Šī funkcija ļauj Jums skatīties nestandarta pakalpojumus (maksas pakalpojumus). Ja Jūs izņemat CI Moduli, Jūs nevarat skatīties maksas pakalpojumus. Kad modulis tiek ievietots CI ligzdā, Jūs varat piekļūt moduļa izvēlei. Lai iegādātos moduli un viedkarti, sazinieties ar savu piegādātāju. Neievietojiet un neizņemiet CAM moduli no displeja pārāk bieži. Tas var radīt problēmas. Kad displejs ir ieslēgts pēc CI moduļa ievietošanas, Jūs bieži vien nevarat dzirdēt skaņu.

Var rādīties nedabīgs attēls saskaņā ar CI moduli un viedkarti.

CI (Kopējās saskarnes) funkcija var nebūt pielietota, pamatojoties uz konkrētās valsts apraides apstākļiem.

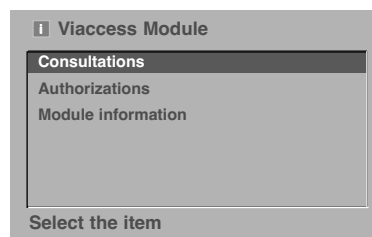
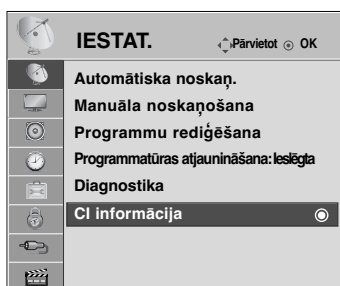

- Šis OSD ir paredzēts tikai ilustrācijai un izvēlnes opcijas un ekrāna formāts atšķirsies saskaņā ar Digitālo maksas pakalpojumu nodrošinātāju.
- Jums ir iespējams izmainīt CI (Kopīgo interfeisu) izvēlnes ekrānu un pakalpojumu, izmantojot Jūsu izplatītāju.

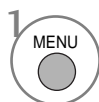

1 Izvēlieties **IESTAT.**
(IESTATĪŠANA).

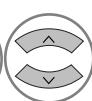

2 Izvēlieties **CI informācija.**



3 Izvēlieties nepieciešamo izšķirtspēju: Moduļa informācija, viedkartes informācija, valoda, vai programmatūras lejupielāde utt.



4 Saglabājiet.

- Lai atgrieztos parastajā TV skatīšanās režīmā, nospiediet pogu **MENU** (IZVĒLNE).
- Nospiediet pogu **RETURN** (ATGRIEZTIES), lai atgrieztos iepriekšējā izvēlnes ekrānā.

PROGRAMMU TABULAS ATVĒRŠANA

Atmiņā saglabātās programmas var pārbaudīt, atverot programmu tabulu.

 Tiek attēlots pie Locked Programme (bloķēta programma).

■ Programmu tabulas attēlošana

1  Parādiet the **PROGRAMME LIST** (PROGRAMMU SARAKSTU).

- Varat ieraudzīt dažas zilā krāsā iekrāsotas programmas. Tās ir iestatītas, lai tās tiktu izlaistas pie automātiskās programmēšanas vai programmu rediģēšanas režīmā.
- Dažām programmām, kuru numurs atrodas programmu tabulā, norādīts, ka tām nav piešķirts stacijas nosaukums.

■ Programmas izvēle programmu tabulā

1  Izvēlieties programmu.

2  Pārlēdziet uz izvēlēto programmas numuru.

 No jūsu pašlaik skatītās programmas režīms mainās no TV uz DTV, uz Radio.

■ Lapošana caur programmu tabulu

1  Šķiriet lapas.

2  Atgriezieties parastā TV skatīšanās režīmā

■ Iemīļoto programmu tabulas attēlošana

1  Parādiet iecienītāko programmu tabulu.

TV SKATĪŠANĀS/PROGRAMMU VADĪBA

INPUT LIST (IEVADES SARAKSTS)

HDMI un AV1, 2 (SCART) iespējams atpazīt pēc uztveres kontakta un tāpēc iespējot tikai tad, ja ārējā ierīce apstiprina spriegumu.

Izmantojot pogu TV/RAD, iespējams pārslēgt no External Input (Ārējas ieejas) uz RF Input (RF ieeju) un uz pēdējo programmu, ko skatījāties DTV/RADIO/TV režīmā.

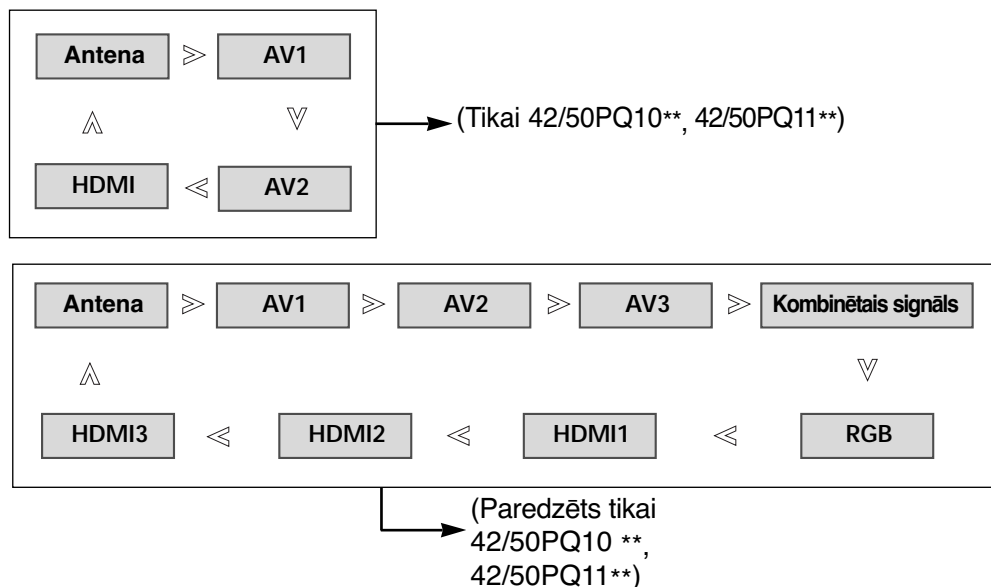

(Paredzēts tikai 42/50PQ10 **, 42/50PQ11**)

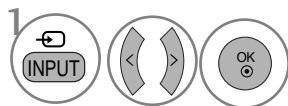

Izvēlieties ievades avotu.

- Jūs varat arī pielāgot **IEEJA** izvēlni.



- **Antena**: Izvēlieties, kad skatāties DTV/TV.
- **AV1, AV2, AV3**: Izvēlieties, kad skatāties VCR vai ārējo aprīkojumu.
- **Kombinētais signāls**: Izvēlieties, kad izmantojat no savienotāja atkarīgu DVD vai digitālu televizora pierīci.
- **RGB**: Izvēlieties, kad izmantojat no savienotāja atkarīgu PC.
- **HDMI1, HDMI2, HDMI3**: Izvēlieties, kad izmantojat no savienotāja atkarīgu DVD, PC vai digitālu televizora pierīci.

SIMPLINK (Paredzēts tikai 42/50PQ10 **, 42/50PQ11**)

Tas darbojas tikai ierīcē ar logotipu SIMPLINK. Pārbaudiet, vai ir šis logotips SIMPLINK.

Produkts var nedarboties pareizi, ja lietojat to ar citiem produktiem, kam ir HDMI-CEC funkcija.

Tas ļauj vadīt un atskaņot citas AV ierīces, kas televizoram pievienotas ar HDMI kabeli, neizmantojot citus kabeļus vai iestatījumus.

Ja nevēlaties lietot izvēlni SIMPLINK, izvēlieties **izslēgts**.

SIMPLINK funkcijas HDMI IN 3 ieeja neatbalsta.

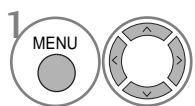
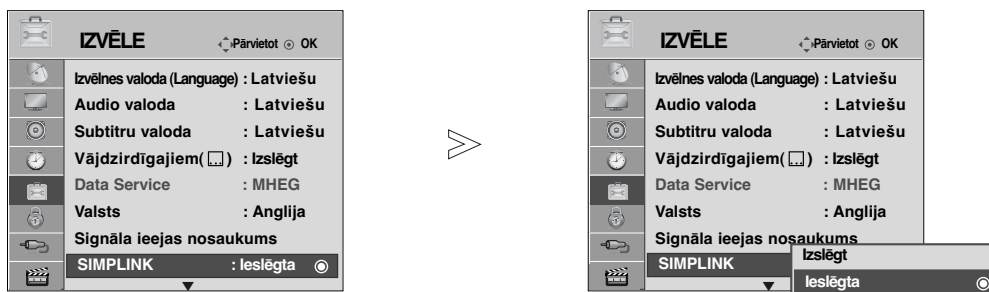

Izvēlieties **IZVĒLE**.

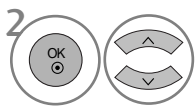

Izvēlieties **SIMPLINK**.

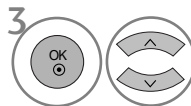

Izvēlieties **ieslēgta** vai **izslēgt**.



Saglabājiet.

- Lai atgrieztos parastajā TV skatīšanās režīmā, nospiediet pogu **MENU** (IZVĒLNE).
- Nospiediet pogu **RETURN** (ATGRIEZTIES), lai atgrieztos iepriekšējā izvēlnes ekrānā.

SIMPLINK funkcijas

Disku atskaņošana

Kontrolējiet pievienotās AV ierīces, spiežot pogas \wedge \vee \lt \gt , OK, \blacktriangleright , \blacksquare , II , \blacktriangleleft un \blacktriangleright .

Tiešā atskaņošana

Kad AV ierīces ir pievienotas televizoram, varat tieši vadīt šīs ierīces un veikt atskaņošanu, nenorādot papildu iestatījumus.

AV ierīces izvēle

Ļauj izvēlēties vienu no televizoram pievienotajām AV ierīcēm un atskaņot tās signālu.

Visu ierīču izslēgšana

Izslēdzot televizoru, tiek izslēgtas arī visas pievienotās ierīces.

Audio izejas pārslēgšana

Kad HDMI terminālam pievienotais aprīkojums ar Simplink funkciju sāks atskaņošanu, televizors automātiski pārslēgsies ieslēgtā režīmā.

***Ierīce, kas televizoram pievienota, izmantojot HDMI kabeli, bet neatbalsta Simplink, šo funkciju nenodrošina**
Piezīme: lai lietotu SIMPLINK, ir jāizmanto HDMI kabelis, kura versija ir jaunāka par 1.3, ar *CEC funkciju. (*CEC: patēriņa elektroierīču vadība).

TV SKATĪŠANĀS/PROGRAMMU VADĪBA

Savienošana ar mājas kinozāli, uz kuras ir SIMPLINK logotips.

- 1 Savienojiet televizora aizmugurē esošo HDMI/DVI IN 1 vai HDMI IN 2 termināli ar mājas kinozāles HDMI izejas termināli, izmantojot HDMI kabelus.
- 2 Savienojiet televizora aizmugurē esošo digitālās audio izejas termināli un mājas kinozāles digitālās audio ieejas termināli, izmantojot optiskos kabelus.
- 3 Spiežot pogu SIMPLINK, izvēlnē Speaker (Skaļrunis) atlasiet Home Theater (Mājas kinozāle).

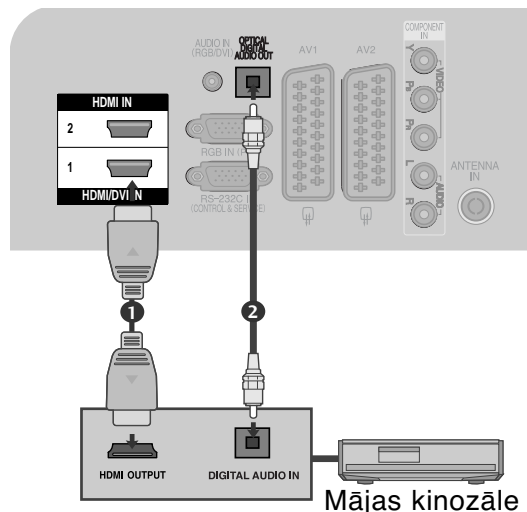

► Izvēloties vai lietojot ierīces nesēju ar mājas kinozāles funkciju, skaļruņi automātiski pārslēdzas uz mājas kinozāles (HT) skaļruņiem (varat klausīties ar mājas kinozāles iekārtu).

! PIEZĪME

- Pievienojiet HDMI kabeli HDMI/DVI IN ieejai vai terminālim (HDMI izejai) SIMPLINK ierīces aizmugurē blakus HDMI IN ieejai.
- Kad ienākošais kanāls ir pārslēgts uz citu ieeju vai ieejām, nospiežot tālvadības pults pogu INPUT, ierīce pārstāj darboties ar SIMPLINK.

Izvēlnē SIMPLINK

Lai izvēlētos vajadzīgo SIMPLINK avotu, spiediet pogu \wedge \vee \lt \gt un pēc tam nospiediet pogu **OK** (Labi).

- 1 **TV skatīšanās:** pārslēdzieties uz iepriekš izvēlēto TV kanālu neatkarīgi no pašreizējā režīma.
- 2 **DISC (disku) atskaņošana:** izvēlieties un atskaņojiet pievienotos diskus. Ja ir pieejami vairāki diski, disku nosaukumi tiek rādīti ekrāna apakšējā daļā.
- 3 **VCR (videomagnetofona) atskaņošana:** atskaņojiet un vadiet pievienoto videomagnetofonu.
- 4 **HDD (cietā diska) ierakstu atskaņošana:** atskaņojiet un vadiet cietajā diskā saglabātus ierakstus.
- 5 **Audio izeja uz mājas kinozāli/audio izeja uz TV:** izvēlieties, vai audio signāls jāizvada uz mājas kinozāli vai TV skaļruņi.



- Mājas kinozāle: Vienlaicīgi atbalsta tikai vienu
- DVD, rakstītājs: Līdz diviem atbalstītiem vienlaikus.
- Videomagnetofons Šobrīd atbalsta tikai vienu

DATU PAKALPOJUMS

(Šī izvēlne ir iespējama tikai Īrijā.)

Izmantojot šo funkciju, lietotājs var izvēlēties **MHEG(Digital Teletext) (Digitālais teleteksts)** vai **Teletext**, ja tie abi ir pieejami vienlaicīgi

Ja ir pieejams tikai viens pakalpojums, neatkarīgi no atlasītās opcijas tiks iespējots **MHEG** vai **Teletext**.

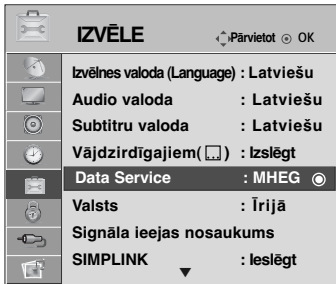

- Lai atgrieztos parastajā TV skatīšanās režīmā, nospiediet pogu **MENU** (IZVĒLNE).
- Nospiediet pogu **RETURN** (ATGRIEZTIES), lai atgrieztos iepriekšējā izvēlnes ekrānā.

SIGNĀLA IEEJAS NOSAUKUMS

Iestata nosaukumu katram signāla ieejas avotam

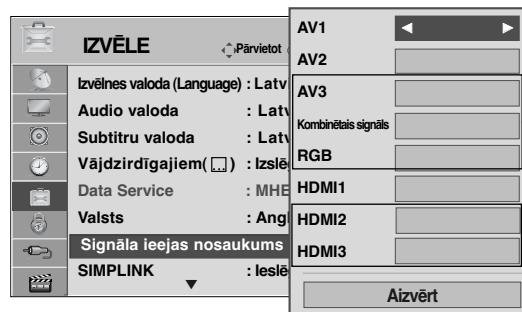

(Paredzēts tikai 42/50PQ10 **, 42/50PQ11**)



- Lai atgrieztos parastajā TV skatīšanās režīmā, nospiediet pogu **MENU** (IZVĒLNE).
- Nospiediet pogu **RETURN** (ATGRIEZTIES), lai atgrieztos iepriekšējā izvēlnes ekrānā.

TV SKATĪŠANĀS/PROGRAMMU VADĪBA

AV MODE (AV REŽĪMS)

Pievienojot AV ierīces ārējai ieejai, varat izvēlēties optimālos attēlus un skaņas.

Izslēgt Atspējo AV MODE (REŽĪMU AV).

Kino Pielāgo video un audio filmu skatīšanai.

Sports Pielāgo video un audio sporta pasākumu skatīšanai.

Spēle Pielāgo video un audio spēļu spēlēšanai.

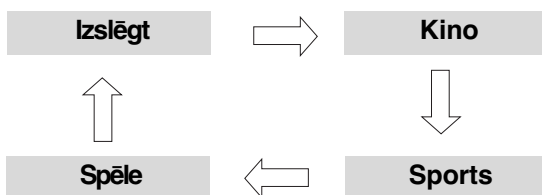

1 Atkārtoti spiediet pogu **AV MODE** (AV REŽĪMS), lai izvēlētos nepieciešamo avotu.



- Ja režīmā AV izvēlaties **Kino** režīmu, **Kino** režīms tiek izvēlēts gan **Attēla režīms**, gan **Skaņas režīms** attiecīgi izvēlnē **ATTĒLS** un **AUDIO**.
- Ja režīmā AV izvēlaties “**Izslēgt**”, tiek izvēlēts tas attēls un skaņa, ko izvēlējāties sākumā.

VIENKĀRŠĀ ROKASGRĀMATA

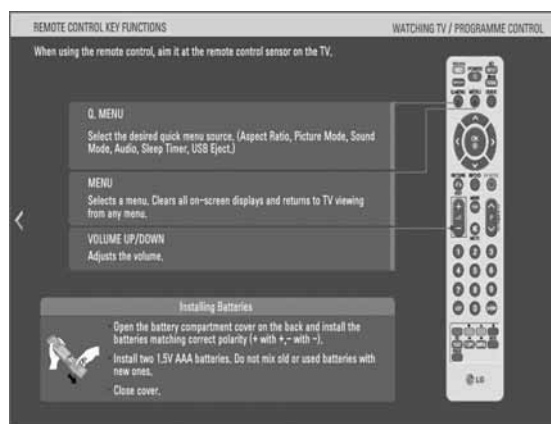
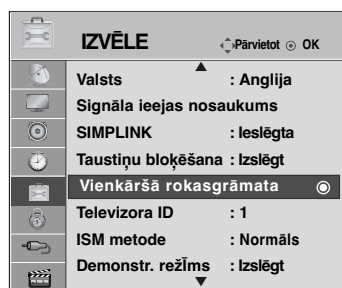

Jūs varat ērti un efektīvi piekļūt televizora informācijai, televizorā skatot vienkāršo rokasgrāmatu.

Vienkāršās rokasgrāmatas darbības laikā audio tiek atslēgts.



1   Izvēlieties **IZVĒLE** .

2   Atlasiet **Vienkāršā rokasgrāmata** .

3   Atlasiet to rokasgrāmatas daļu, kuru vēlaties redzēt.

• Lai atgrieztos parastajā TV skatīšanās režīmā, nospiediet pogu **RETURN** (ATGRIEZTIES).

TV SKATĪŠANĀS/PROGRAMMU VADĪBA

INICIALIZĒŠANA (RŪPNĪCAS SĀKOTNĒJO IESTATĪJUMU ATIESTATĪŠANA)

Šī funkcija inicializē visus iestatījumus. Taču **Attēla režīms** iestatījumus  **Diena** un  **Nakts** (Eksperts 2) nav iespējams inicializēt.

Ir noderīgi ierīci inicializēt, pārceļoties uz citu pilsētu vai valsti.

Kad rūpnīcas iestatījumu atjaunošana ir pabeigta, vēlreiz jāveic inicializācijas uzstādīšana.

Ja **Sistēmas bloķēšana** izvēlne ir ieslēgta uz „**ieslēgta**“, parādīsies ziņojums ar prasību ievadīt paroli.

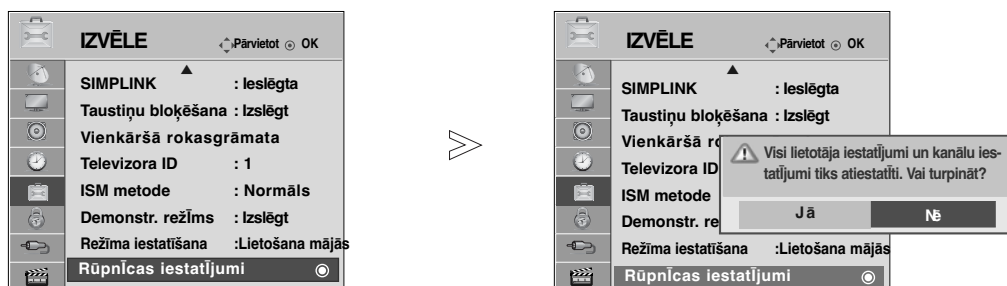

1   Izvēlieties **IZVĒLE**.

2   Izvēlieties **Rūpnīcas iestatījumi** (Rūpnīcas iestatījumu atjaunošana).

3   Izvēlieties **Jā**.

4  Sākt rūpnīcas iestatījumu atjaunošanu.

• Kad **Sistēmas bloķēšana** ir „**ieslēgta**“, ja aizmirsat savu paroli, uz tālvadības pults nospiediet '7', '7', '7', '7'.

- Lai atgrieztos parastajā TV skatīšanās režīmā, nospiediet pogu **MENU** (IZVĒLNE).
- Nospiediet pogu **RETURN** (ATGRIEZTIES), lai atgrieztos iepriekšējā izvēlnes ekrānā.

LAI IZMANTOTU USB IERĪCI

- ▶ USB funkciju nav iespējams lietot modeļos **42/50PQ10****, **42/50PQ11****.

Pievienojot USB ierīci

Pievienojot USB ierīci, automātiski tiek parādīta šī uznirstošā izvēlne. Ja uznirstošā izvēlne neparādās, varat izvēlnē USB atlasīt **Mūzikas sar**, **Foto saraksts** vai **Filmu saraksts** (tikai 42/50PQ60**, 50PS60**). Ja ir aktivizēts OSD, tostarp izvēlne, EPG vai **leplānotā saraksts**, "UZNIRSTOŠĀ IZVĒLNE" netiks parādīta. USB ierīcē nav iespējams pievienot jaunu mapi vai dzēst esošu mapi.

- 1 Pievienojiet USB ierīci **USB IN** spraud- kontaktiem TV sānos.

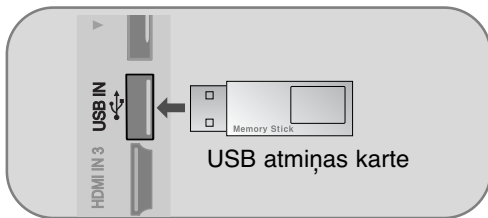

• Šis televizors atbalsta JPEG, MP3 un SD Divx.

- 2 Izvēlieties **FOTO SARAKSTS** vai **MŪZIKAS SARAKSTS** vai **FILMU SARAKSTS** (Tikai 42/50PQ60**, 50PS60**).



- 3

Noņemot USB ierīci

Izvēlieties izvēlni **USB izstumšana**, pirms izņemat USB ierīci.

- 1 Q. MENU Izvēlieties **izstumšana**.
- 2

Piesardzības pasākumi, izmantojot USB ierīci

- ▶ Atpazīstamas ir tikai USB uzglabāšanas ierīces. Ja USB ierīce pievienota caur USB pieslēgvietu, ierīce nav atpazīstama.
- ▶ USB uzglabāšanas ierīce, kas izmanto automātiskās atpazīšanas programmu, var nebūt atpazīstama.
- ▶ USB uzglabāšanas ierīce, kas izmanto pati savu dzini, var nebūt atpazīstama.
- ▶ Karšu lasītāja gadījumā var atpazīt līdz četrām atmiņas kartēm vienlaicīgi.ces.
- ▶ Lūdzu, neizslēdziet TV un neatvienojiet USB ierīci laikā, kad darbojas pievienotā USB ierīce.
- ▶ Ja šāda ierīce nejauši tiek noņemta vai atvienota, iespējams bojāt saglabātās datnes vai USB ierīci.
- ▶ Lūdzu, nepievienojiet USB uzglabāšanas ierīci, kas ar PC nedarbojas normāli. Ierīce var izraisīt nepareizu produkta darbību vai nespēju to atskanot. Nekad neaizmirstiet, ka jāizmanto tikai tādas USB ierīces, kas satur normālas mūzikas vai attēlu datnes.
- ▶ Lūdzu, izmantojiet tikai tādas USB uzglabāšanas ierīces, kas formatētas kā Windows operētājsistēmā ietilpstošā FAT16, FAT32, NTFS datņu sistēma. Gadījumā, ja uzglabāšanas ierīce formatēta kā cita Windows neatbalstīta utilitprogramma, tā var būt neatpazīstama. USB atmiņas ierīcē esošos datus nevar dzēst NTFS failu sistēmā.
- ▶ USB uzglabāšanas ierīci, kam nepieciešama ārēja barošana, lūdzu, pievienojiet elektrotīklam. Pretējā gadījumā ierīce var netikt atpazīta.
- ▶ Lūdzu, pievienojiet USB uzglabāšanas ierīci ar kabeli, ko nodrošinājis USB ražotājs. Ja pievienošanai izmantots kabelis nav USB ražotāja nodrošināts vai kabelis ir pārāk garš, ierīce var būt neatpazīstama.
- ▶ Dažas USB uzglabāšanas ierīces var nebūt atbalstītas vai var nedarboties labi.
- ▶ Tiek atbalstīti tikai 999 faili un mapes. Faili un mapes, kas izveidoti pēc maksimālā skaita sasniegšanas, netiks atpazīti.
- ▶ Iespējams, USB atmiņas ierīcē esošie dati netiks atpazīti. Faila nosaukumā var atpazīt ne vairāk kā 128 angļu valodas alfabēta rakstzīmes.
- ▶ Lūdzu, dublējiet svarīgos failus, jo dati USB ierīcē var tikt bojāti. Par datu pārvaldību atbildīgs ir klients un tād ražotājs neatbild par izstrādājuma bojātiem datiem.
- ▶ Ja nedarbojas režīmā tiek pievienots USB, noteikts cietais disks tiks automātiski ielādēts, kad tiks ieslēgts televīzors.
- ▶ Ieteicamā ietilpība USB ārējam cietajam diskam ir 1TB vai mazāk, USB atmiņai — 32GB vai mazāk.
- ▶ Jebkura ierīce, kuras ietilpība ir lielāka nekā ieteicamā, var nedarboties pareizi.
- ▶ Ja USB ārējais cietais disks ar "Energy Saving" (Energijas taupīšana) funkciju nedarbojas, atslēdziet un vēlreiz pieslēdziet cieto disku, lai tas darbotos pareizi.

LAI IZMANTOTU USB IERĪCI

! PIEZĪME

- Redzamais attēls var atšķirties no jūsu televizora.
- ▶ Lai nepazaudētu USB atmiņas karti, izmantojiet USB savienotāju (var iegādāties atsevišķi), kas piestiprina USB atmiņas karti pie televizora USB savienotāja turētāja.



FOTO SARAKSTS

Ekrāna rādījums jūsu aparātā var būt atšķirīgs. Attēli sniegti kā piemēri, un lai palīdzētu TV lietošanā.

PHOTO (FOTO) (*. JPEG) atbalstītas datnes

Pamata līnija: 15360 x 8640

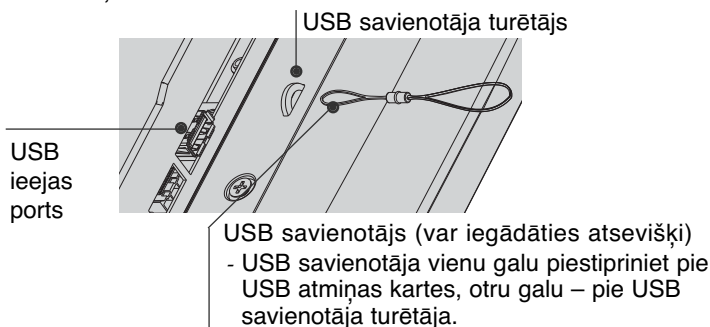
Progresīvais formāts: 1024 x 768

- iespējams atskaņot tikai JPEG datnes.
- JPEG (tikai SOF0, SOF1) tiek atbalstīti tikai bāzes līnijas skenēšana.
- Neatbalstīti faili tiek parādīti kā bitkartes.

Ekrāna sastāvdaļas

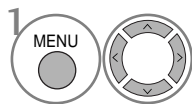

1 Izvēlieties **USB**.

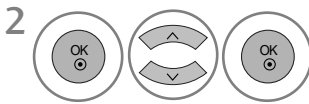

2 Izvēlieties **Foto saraksts**.

- 1 Pārvietojas uz augšējā līmeņa datni
- 2 Pašreizējā lapa/Kopējais lapu skaits
- 3 Visu atzīmēto fotogrāfiju skaits
- 4 Izmantojamā USB atmiņa
- 5 Atbilstošās tālvadības pults pogas







Foto izvēle un uznirstošā izvēlne

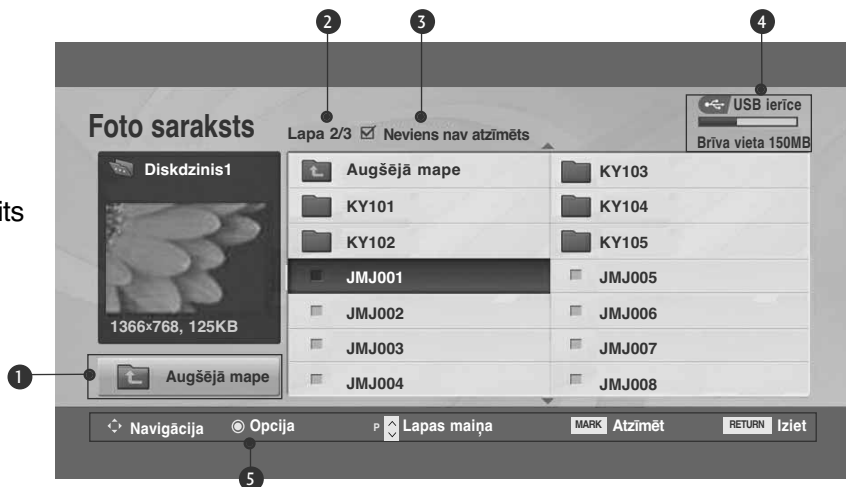
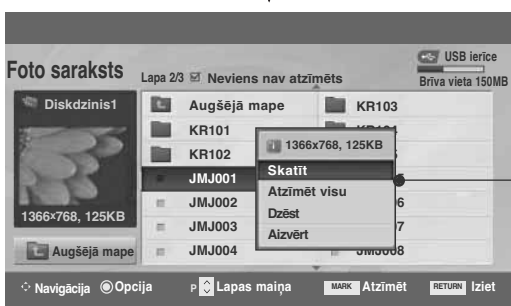

- ▶ **Skatīt** : Parāda izvēlēto vienību.
- ▶ **Atzīmēt visu** : Atzīmē visus ekrānā redzamos fotoattēlus.
- ▶ **Noņemt atzīmi visam** : Noņem atzīmes visiem atzīmētajiem fotoattēliem.
- ▶ **Dzēst** : Dzēsiet izvēlēto fotogrāfijas vienumu.
- ▶ **Aizvērt** : Aizvērt uznirstošo izvēlni.

-  Izvēlieties mērķa mapi vai dzini.
-  Izvēlieties nepieciešamās fotogrāfijas.
-  Parādiet uznirstošo izvēlni.
-  Izvēlieties nepieciešamo uznirstošo izvēlni.

- Navigācijai pa fotogrāfiju lapu izmantojiet pogu **P** ^ v .
- Izmantojiet taustiņu **MARK** (ATZĪMĒT), lai atzīmētu fotogrāfiju vai noņemtai tai atzīmi. Ja atzīmēti vairāki fotoattēli, varat apskatīt attēlus pa vienam vai kā atzīmēto fotoattēlu slīdrādi. Ja neviens fotoattēls nav atzīmēts, varat apskatīt visus attēlus pa vienam vai visus mapē esošos attēlus kā slīdrādi.

- Lai atgrieztos parastajā TV skatīšanās režīmā, nospiediet pogu **RETURN** (ATGRIEZTIES).

LAI IZMANTOTU USB IERĪCI

Izvēlnes iestatīšana pilnizmēra ekrānā

Varat mainīt iestatījumus, lai parādītu USB ierīcē uzglabātos fotoattēlus pa visu ekrānu. Pilnizmēra fotoattēlu skatīšanas ekrānā pieejamas detalizētas darbības.

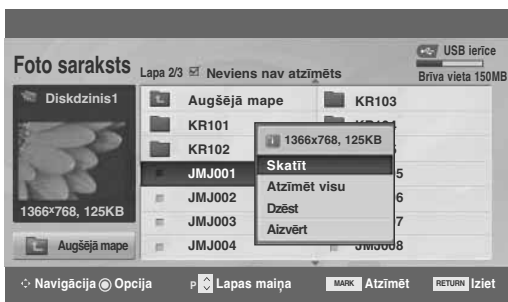
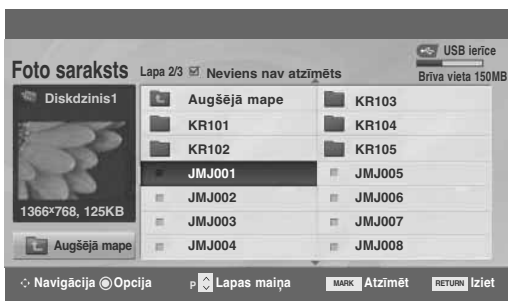

Kad fotoattēli tiek rādīti pa visu ekrānu, parādīto attēlu malu garuma attiecība ar mainīties. Nospiediet pogu **RETURN (ATGRIEZTIES)**, lai atgrieztos iepriekšējā izvēlnes ekrānā.

-  1 Izvēlieties mērķa mapi vai dzini.
-  2 Izvēlieties nepieciešamās fotogrāfijas.
-  3 Parādiet uzniirstošo izvēlni.
-  4 Izvēlieties **Skatīt**.
-  5 Izvēlētais fotoattēls tiek rādīts pilnā lielumā.

- Navigācijai pa fotogrāfiju lapu izmantojiet pogu **P** ^ v .



6



Izvēlieties **Slīdrāde**, **Fona mūz.**, **Slēpt** (Rotate) (Grozīt), **Dzēst**, **Opcija** vai **Slēpt**.

- Ar pogu < > izvēlieties iepriekšējo vai nākamo fotoattēlu.
- Ar taustiņu < > izvēlieties un vadiet izvēlni pilnizmēra ekrānā.

- ▶ **Slīdrāde** : Ja neviens attēls nav izvēlēts, slīdrādes laikā tiek parādīti visi šajā mapē esošie attēli. Kad atzīmēti, slīdrādē tiek parādīti atzīmētie fotoattēli.
 - **Opcija** iestatiet slīdrādes laika intervālus.
- ▶ **Fona mūz.** : Klausieties mūziku, skatoties fotoattēlus pa visu ekrānu.
 - **Opcija** iestatiet **Fona mūz.** ierīci un albumu.
- ▶ **Slēpt** (Pagriez): Pagriezt fotoattēlus.
 - Groza fotogrāfiju par 90°, 180°, 270°, 360° pulksteņrādītāja virzienā.
- ▶ **Dzēst** : Dzēsiet fotogrāfijas.
- ▶ **Opcija** : Iestatīt **Slaidu ātrums** un **Mūzikas mape** mapes lielumus.
 - Ar pogu < > ^ v un pogu **OK** iestatiet vērtības. Tad pārvietojieties uz **OK** un piespiediet pogu **OK**, lai saglabātu iestatījumus.
 - **Fona mūz.** atskaņošanas laikā nav iespējams izdarīt izmaiņas Mūzikas mapē.
- ▶ **Slēpt** : Slēpt izvēlni pilnizmēra ekrānā.
 - Lai atkal skatītu izvēlni pa visu ekrānu, piespiediet pogu **OK**.

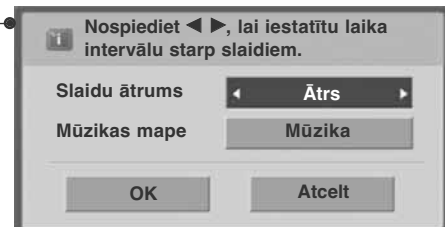

- Nospiediet pogu **RETURN** (ATGRIEZTIES), lai atgrieztos iepriekšējā izvēlnes ekrānā.

LAI IZMANTOTU USB IERĪCI

MŪZIKAS SARAKSTS

Iegādātajām mūzikas datnēm (*.MP3) var būt autortiesību ierobežojumi.

Šis modelis var neatbalstīt šādu datņu atskaņošanu.

Ar šo ierīci var atskaņot mūzikas datnes uz jūsu USB ierīces.

Ekrāna rādījums jūsu aparātā var būt atšķirīgs. Attēli sniegti kā piemēri un lai palīdzētu TV lietošanā.

MŪZIKA (*. MP3) atbalstītas datnes

Bitu pārraides ātrums 32 ~ 320kbps

• Iztveršanas ātrums MPEG1 3. slānis: 32 kHz, 44,1 kHz, 48 kHz.

Ekrāna sastāvdaļas



1 Pārvietojas uz augšējā līmeņa datni

2 Pašreizējā lapa/Kopējais lapu skaits

3 Visu atzīmēto mūzikas vienību skaits

4 Izmantojamā USB atmiņa

5 Atbilstošās tālvadības pults pogas

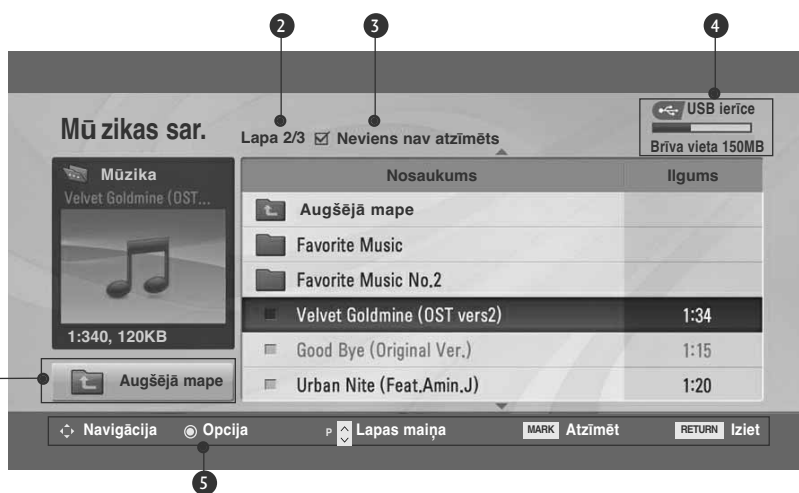

Mūzikas izvēle un uznirstošā izvēlne

Kā parādīts, katrā lapā redzami līdz 6 mūzikas nosaukumi.



- **Atskaņot** : Atskaņot izvēlētās mūzikas vienības. Kad melodija atskaņota līdz galam, tiek atskaņota nākamā. Kad nav atskaņošanai izvēlētas mūzikas vienības, tiek atskaņota nākamā šīs mapes melodija. Ja pārejat uz citu mapi un piespiežat **OK**, pašreizējās melodijas atskaņošana tiek apturēta.
- **Atskaņot atzīmētos** : Atskaņot izvēlētās mūzikas vienības. Kad melodija atskaņota līdz galam, automātiski tiek atskaņota nākamā atzīmētā.
- **Pārtraukt atskaņošanu** : Apturēt mūzikas atskaņošanu.
- **Atskaņot ar foto** : Sāk atskaņot izvēlēto mūziku un tad pārvieties uz **Foto saraksts**.
- **Atzīmēt visu** : Atzīmē visas melodijas šajā mapē.
- **Noņemt atzīmi visam** : Noņem atzīmes visām atzīmētajām mūzikas vienībām.
- **Dzēst** : Dzēst izvēlētās mūzikas vienības.
- **Aizvērt** : Aizvērt uznirstošo izvēlni.



1 Izvēlieties mērķa mapi vai dzini.

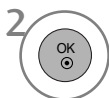

2 Izvēlieties nepieciešamās mūzikas vienības.

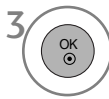

3 Parādiet uznirstošo izvēlni.



4 Izvēlieties nepieciešamo uznirstošo izvēlni.

- Navigācijai pa mūzikas lapu izmantojiet pogu **P** ^ v .
- Izmantojiet taustiņu **MARK** (ATZĪMĒT), lai atzīmētu mūzikas ierakstu vai noņemtu tam atzīmi. Kad viena vai vairākas mūzikas vienības ir atzīmētas, tās tiek atkārtotas pēc kārtas. Piemēram, ja vēlaties atkārtoti klausīties tikai vienu mūzikas vienību, vienkārši atzīmējiet tikai to un atskaņojiet. Ja neviena mūzikas vienība nav atzīmēta, pēc kārtas tiks atskaņotas visas šīs mapes melodijas.

• Lai atgrieztos parastajā TV skatīšanās režīmā, nospiediet pogu **RETURN** (ATGRIEZTIES).

LAI IZMANTOTU USB IERĪCI

- Ja atskaņošanas laikā ilgi netiek piespiesta neviena poga, atskaņošanas informācijas lodziņš (kā parādīts tālāk) pārvietosies kā ekrāna saudzētājs.
- 'Ekrāna saudzētājs'?
Ekrāna saudzētājs paredzēts ekrāna pikseļu aizsardzībai, kas var rasties, ja fiksēts attēls paliek ekrānā ilgāku laiku.



! PIEZĪME

- ▶ Mūzikas atskaņošanas laikā ikona  tiek parādīta mūzikas vienības nosaukuma aizmugurē.
- ▶ Bojātas vai nederīgas mūzikas vienības netiek atskaņotas, bet redzams atskaņošanas laiks 00:00.
- ▶ Mūzikas vienības, kas lejupielādētas no maksas pakalpojumiem ar autortiesību aizsardzību, nesāk atskaņot, bet atskaņošanas laika vietā parāda neatbilstošu informāciju.
- ▶ Piespiežot taustiņus **OK**, **■** ekrāna saudzētājs izslēdzas.
- ▶ Šajā režīmā ar pieejami arī tālvadības pults pogas **PLAY**(▶), **Pauze**(||), **■**, **▶▶**, **◀◀**.
- ▶ Lai izvēlētos nākamo mūzikas failu, varat izmantot pogu **▶▶**, savukārt, lai izvēlētos iepriekšējo mūzikas failu - pogu **◀◀**.

MOVIE list (FILMU saraksts) (tikai 42/50PQ60**, 50PS60**)

Filmu saraksts tiek aktivēts, tiklīdz tiek atpazīts USB. Tas tiek izmantots filmu datņu atskaņošanai televizorā.

Rāda USB mapē esošās filmas un atbalsta Play (Atskaņot).

Ļauj atskaņot visas mapē esošās filmas un lietotāja izvēlētās datus.

Vaizdo jrašų redagavimas nepalaikomas, tačiau failus galima panaikinti.

Filmu sarakstā tiek parādīta informācija par mapi un Divx datni.

Atbalsta līdz četriem dziņiem.

MOVIE (FULMU) (*.avi/*.Divx) atbalstītās datus

Video formāts: MPEG1, MPEG2, MPEG4 (Neatbalsta Microsoft MPEG4-V2, V3), DivX 3.xx, DivX 4.xx, DivX 5.xx, DivX VOD (DRM), XviD, DivX 6.xx (Atskaņošana)

Audio formāts: Mpeg, Mp3, PCM, Dolby Digital

Iztveršanas frekvence: 8~48 khz

Bitu pārraides ātrums: 8~320 kbps

Subtitru formāts: *.smi/ *.srt/ *.sub (MicroDVD, SubViewer 2.0)/ *.ass/ *.ssa/*.txt (DVD subtitru sistēma)

- DivX var netikt atskaņots atkarībā no tā veida un ierakstīšanas metodēm.
- Ja ierakstītās datus video un audio struktūras nav nodalītas, tiek atskaņots vai nu video, vai audio.
- **Atskaņojamā DivX maksimālais bitu pārraides ātrums ir 4 Mbps.**
- Maksimālo FPS (kadru skaitu sekundē) iespējams sasniegt tikai SD līmenī. Atkarībā no izšķirtspējas FPS ir 25 FPS (720*576) vai 30 FPS (720*480).
- Datus ar 25 FPS vai 30 FPS vai vairāk var tikt atskaņotas nepareizi.
- Failus, kas kodēti ar GMC (globālās kustības kompensāciju – Global Motion Compensation), nevar atskaņot.
- Ja skatāties filmu ar funkcijām filmu pārskats (Movie List) un foto pārskats (Photo List), attēlu iestatne nedarbojas.

Paplašinājuma nosaukums	Video kodeks	Audio kodeks	kodeks
mpg, mpeg, mpe, vob, dat	MPEG1, MPEG2	AC3, MPEG, MP3, PCM	
Avi, divx, m4v	MPEG 4-SP, MPEG4-ASP, Divx 3.xx, Divx 4.xx, Divx 5.xx, Divx 6.xx (Atskaņošana), Xvid	AC3, MPEG, MP3, PCM	720x576@25p 720x480@30p

LAI IZMANTOTU USB IERĪCI

Ekrāna sastāvdaļas



- 1 Pārvietojas uz augšējā līmeņa datni
- 2 Pašreizējā lapa/Kopējais lapu skaits
- 3 Iezīmēto filmu nosaukumu kopskaits
- 4 Izmantojamā USB atmiņa
- 5 Atbilstošās tālvadības pults pogas

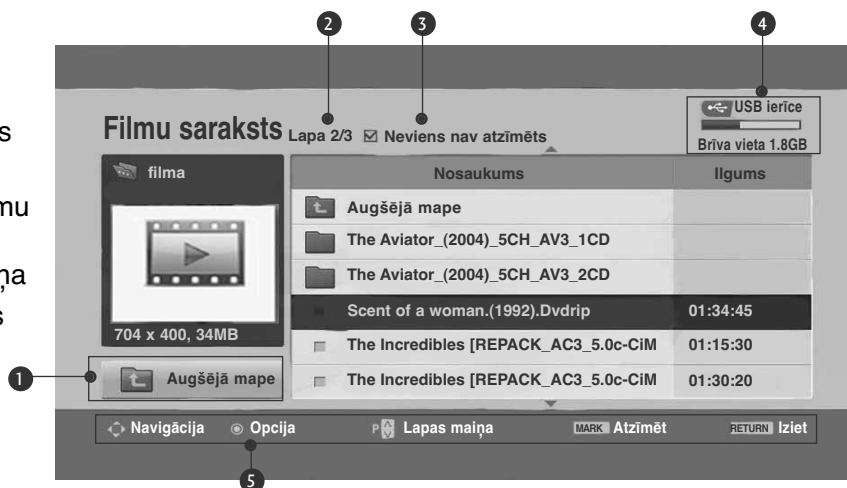

! PIEZĪME

- ▶ DivX filmas failam un subtitru failam jāatrodas vienā mapē.
- ▶ Video faila nosaukumam un tā subtitru faila nosaukumam jābūt vienādiem, lai tie tiktu parādīti.
- ▶ Izmantojiet labo/kreiso (< / >) taustiņu, lai filmas atskaņošanas laikā pārvietotos uz priekšu vai atpakaļ uz noteiktu kadru.
(Filmas atskaņošanas laikā dažiem failiem labais/kreisais (< / >) taustiņš, iespējams, nedarbosies pareizi).

Filmu izvēle un uznirstošā izvēlne

Kā redzams, katrā lapā var būt līdz 6 filmu nosaukumiem.

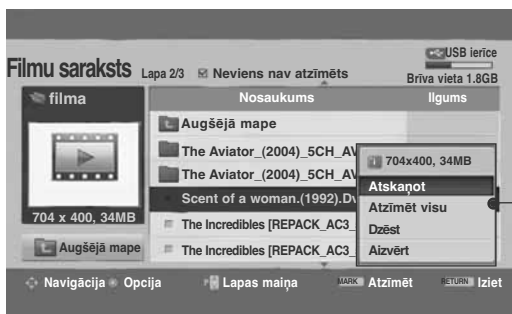
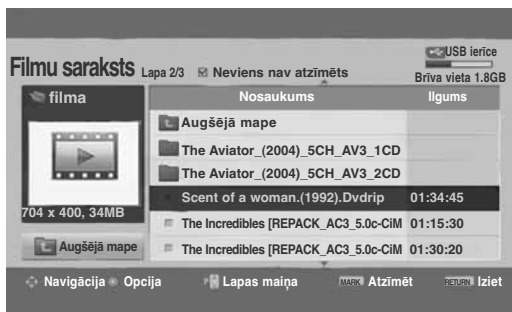



- ▶ **Atskaņot** : atskaņo izvēlētās filmas. Divx atskaņošana tiek veikta ekrāna maiņas laikā.
- ▶ **Atzīmēt visu** : atzīmē visas filmas šajā mapē.
- ▶ **Noņem atzīmi visam** : noņem atzīmes visām filmām.
- ▶ **Aizvērt** : aizver uznirstošo izvēlni.

1  Izvēlieties mērķa mapi vai dzini.

2   Izvēlieties vēlamu filmu nosaukumus.

3  Parādiet uznirstošo izvēlni.

4   Izvēlieties nepieciešamo uznirstošo izvēlni.

- Gadījumā, ja datnes netiek atbalstītas, tiek parādīts ziņojums par neatbalstītu datni.

• Lai atgrieztos parastajā TV skatīšanās režīmā, nospiediet pogu **RETURN** (ATGRIEZTIES).

LAI IZMANTOTU USB IERĪCI

DivX audio valoda un subtitru valoda

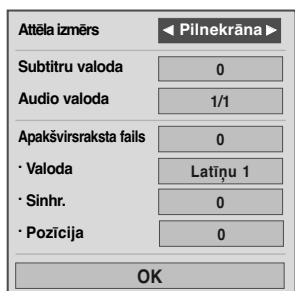

Izvēlieties vēlamu opciju.







Izvēlieties **Attēla izmērs**, **Subtitru valoda**, **Audio valoda**, **Apakšvirsraksta fails**, **Valoda**, **Sinhr.** (Sinchronizācija) vai **Pozīcija**.

• DivX atskaņošanas laikā, piespiežot RED (SARKANO) pogu, tiek parādīts šis ziņojums

- Lai atgrieztos parastajā TV skatīšanās režīmā, nospiediet pogu **MENU** (IZVĒLNE).
- Nospiediet pogu **RETURN** (ATGRIEZTIES), lai atgrieztos iepriekšējā izvēlnes ekrānā.

Tālvadības pulsts izmantošana

	<p>Atskaņošanas laikā vairākkārt nospiediet pogu REW (◀◀) (PĀRTĪT ATPAKAĻ), lai paātrinātu ◀◀ -> ◀◀◀◀ -> ◀◀◀◀◀ -> ◀◀◀◀◀◀ -> ◀◀◀◀◀◀◀.</p> <p>vairākkārt nospiediet pogu FF (▶▶) (PĀRTĪT UZ PRIEKŠU), lai paātrinātu ▶▶ -> ▶▶▶▶ -> ▶▶▶▶▶ -> ▶▶▶▶▶▶ -> ▶▶▶▶▶▶▶.</p> <ul style="list-style-type: none">▪ Vairākkārt nospiežot šīs pogas, tiek paātrināts pārtīšanas uz priekšu/atpakaļ ātrums.
	<p>Atskaņošanas laikā nospiediet pogu Pause () (Pauze).</p> <ul style="list-style-type: none">▪ Tiks rādīts nekustīgs ekrāns.
	<ul style="list-style-type: none">▪ Atskaņošanas laikā izmantojot pogu < vai >, ekrānā var redzēt kursoru, kas nōrāda pozīciju.
	<p>Nospiediet pogu PLAY (▶) (ATSKAŅOT), lai atgrieztos parastajā atskaņošanas režīmā.</p>

DivX reģistrācijas kods (tikai 42/50PQ60**, 50PS60**)

Apstipriniet televizora Divx reģistrācijas kodu. Izmantojot reģistrācijas numuru, iespējams iznomāt vai iegādāties filmas vietnē www.divx.com/vod.

Iznomātu vai iegādātu DiviX datni nedrīkst atskaņot, izmantojot cita televizora DiviX reģistrācijas kodu. (Atskaņot iespējams tikai DivX datnes, kas atbilst iegādātā televizora reģistrācijas kodam.)



1   Atlasiet USB.

2   Atlasiet **DivX reģ. Kods** (DiviX reģistrācijas kodu).

3   Parādiet **DivX reģ. Kods** (DiviX reģistrācijas kodu).

- Lai atgrieztos parastajā TV skatīšanās režīmā, nospiediet pogu **MENU (IZVĒLNE)**.
- Nospiediet pogu **RETURN (ATGRIEZTIES)**, lai atgrieztos iepriekšējā izvēlnes ekrānā.

“DivX sertificēts, lai atskaņotu DivX video, ieskaitot maksas saturu.”



PAR DIVX VIDEO: DivX® ir digitālais video formāts, ko izstrādājis DivX, Inc. Šī ir oficiāla DivX sertificēta ierīce, kas atskaņo DivX video. Apmeklējiet www.divx.com, lai iegūtu vairāk informācijas un noderīgas programmas, ar kurām konvertēt failus uz DivX video.

PAR DIVX VIDEO-ON-DEMAND: Šī DivX® sertificēta ierīce ir jāreģistrē, lai varētu atskaņot DivX Video-on-Demand (VOD – video pēc pieprasījuma) saturu. Lai ģenerētu reģistrācijas kodu, ierīces iestatījuma izvēlnē atveriet DivX VOD sadaļu. Ejiet uz vod.divx.com un ievadiet šo kodu, lai pabeigtu reģistrācijas procesu un uzzinātu vairāk par DivX VOD.

! PIEZĪME

Atbalstītie filmu faili

Izšķirtspēja: mazāka par 720 x 576 pikseliem P x A.

Kadru nomaiņas ātrums: mazāks par 30 kadriem/sek.

- ▶ Video kodeks: MPEG1, MPEG2, MPEG4 (Neatbalsta Microsoft MPEG4-V2, V3), DivX 3.xx, DivX 4.xx, DivX 5.xx, DivX VOD (DRM), XviD, DivX 6.xx (Atskaņošana)
- ▶ Ielādes laikā dažas pogas var nedarboties.

LAI IZMANTOTU USB IERĪCI

Deactivation (Deaktivizēšana)

(tikai 42/50PQ60**, 50PS60**).

Lai televizoram saņemtu jaunu DivX lietotāja autentifikāciju, dzēsiet esošo autentifikācijas informāciju.

Kad šī funkcija ir izpildīta, nepieciešama atkārtota DivX lietotāja autentifikācija, lai apskatītu DivX DRM failus.



- 1   Atlasiet USB.
- 2   Izvēlieties **Deaktivācijas procesis**.
- 3   Izvēlieties **Jā** vai **Nē**.

- Lai atgrieztos parastajā TV skatīšanās režīmā, nospiediet pogu **MENU** (IZVĒLNE).
- Nospiediet pogu **RETURN** (ATGRIEZTIES), lai atgrieztos iepriekšējā izvēlnes ekrānā.













EPG (ELECTRONIC PROGRAMME GUIDE - ELEKTRONISKAIS PROGRAMMU CEĻVEDIS)

Šai sistēmai ir Elektroniskais Programmu Ceļvedis (EPG – Electronic Programme Guide), lai palīdzētu Jums pārvietoties starp visām iespējamām skatīšanās režīmu opcijām.

EPG piegādā tādu informāciju, kā piemēram, programmu sarakstus, sākuma un beigu laikus visiem iespējamiem pakalpojumiem. Piedevām, iekš EPG bieži ir pieejama detalizēta informācija par programmu (šo programmu detaļu pieejamība un apjoms būs atšķirīgs, atkarībā no konkrētās raidorganizācijas).

Šo funkciju var lietot tikai tad, kad EPG informācija tiek pārraidīta caur raidorganizācijām.

EPG parāda programmas aprakstu nākamajām 8 dienām.

	Parāda tekošo ekrāna informāciju.		Tiek attēlots pie Teletext Programme (Teleteksta programma).
	Tiek attēlots pie DTV Programme (DTV programma).		Tiek attēlots pie Subtitle Programme (Subtitru programma).
	Tiek attēlots pie Radio Programme (Radio programma).		Tiek attēlots pie Scramble Programme (Specifisku Pakalpojumu Programma).
	Tiek attēlots pie MHEG Programme (MHEG programma).		Tiek attēlots pie Dolby Programme (Dolby programma).
	Rāda ar programmu AAC.		Rāda ar programmu Dolby Digital PLUS.
	4:3, 16:9: pārraidāmās programmas malu attiecība.		
	4:3, 16:9: pārraidāmās programmas malu attiecība.		

480i/p, 576i/p, 720p, 1080i/p : Pārraidāmās programmas izšķirtspēja

EPG ieslēgšana/izslēgšana

 1 Ieslēdziet vai izslēdziet EPG.

Izvēlieties programmu

 vai  Izvēlieties nepieciešamo programmu.

 2 Parādiet izvēlēto programmu.

Programmu Ceļvedis





1 YLE TV1		6/ Mar 2006 15:09	
VISI		6/Mar(Pirmd.)	
	14:00	15:00	
1 YLE TV1	Nav informācijas		Kungskonsumente
2 YLE TV2	Nav informācijas	TV2: Farmen	Nav informācijas
4 TV..	Nav informācijas		
5 YLE FST	Nav informācijas		
6 CNN	Nav informācijas		
8 YLE24	Tānān otsikoissa

TV/RAD Radio FAV Izlase INFO (i) Informācija Pr. maiņa
 ● Režīms ● Datums ● Iepilānotais ● Iepilānotā saraksts

EPG (ELECTRONIC PROGRAMME GUIDE - ELEKTRONISKAIS PROGRAMMU CEĻVEDIS)

Pogu Funkcija NOW/NEXT Guide (TAGAD/NĀKAMAIS CEĻVEDIS) Režīmā

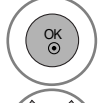
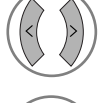
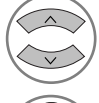
Varat skatīt pašlaik pārraidīto programmu, kā arī nākamo.





-  **SARKANS** EPG režīma nomaīņa
-  **DZELTENS** Lai ieiētu Timer Record/Remind (Taimera ierakstīšana/atgādināšana) iestatījumu režīmā
-  **ZILS** Lai ieiētu Timer Record/Remind (Taimera ierakstīšana/atgādināšana) saraksta režīmā
-  **OK** Mainiet uz izvēlēto programmu.
-  Izvēlieties NOW (TAGAD) vai NEXT (NĀKAMO) programmu
-  Pārraidāmās Programmas Izvēle
-  TaustiņšPAGE UP/DOWN (NĀKAMĀ/IEPRIEKŠĒJĀ LAPA)

Programmu Ceļvedis

1 YLE TV1 6/ Mar 2006 15:09

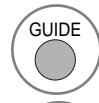
VISI	TAGAD	Nākamais
1 YLE TV1	That '70s show	Keno
2 YLE TV2	Your World Today	World Business
4 TV..	Legenen om Den....	Fantomen
5 YLE FST	Naturtimmen	Kritiskt
6 CNN	Lyssna	ABC
8 YLE24	Glamour	Tänään otsikoissa

TV/RAD Radio FAV Izlase INFO Informācija Pr. maiņa
 ● Režīms ● Iepilānotais ● Iepilānotā saraksts

-  **GUIDE** vai  **RETURN/EXIT** EPG izslēgšana
-  **TV/RAD** TV vai RADIO programmas izvēle
-  **INFO** Detalizētā informācija ieslēgta vai izslēgta

Pogu Funkcija 8 dienu Ceļveža Režīmā





-  **SARKANS** EPG režīma nomaīņa
-  **ZALŠ** Lai ieiētu datuma iestatīšanas režīmā
-  **DZELTENS** Lai ieiētu Timer Record/Remind (Taimera ierakstīšana/atgādināšana) iestatījumu režīmā
-  **ZILS** Lai ieiētu Timer Record/Remind (Taimera ierakstīšana/atgādināšana) saraksta režīmā
-  **OK** Mainiet uz izvēlēto programmu.
-  Izvēlieties NOW (TAGAD) vai NEXT (NĀKAMO) programmu
-  Pārraidāmās Programmas Izvēle
-  TaustiņšPAGE UP/DOWN (NĀKAMĀ/IEPRIEKŠĒJĀ LAPA)

Programmu Ceļvedis



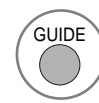



1 YLE TV1 6/ Mar 2006 15:09

VISI	6/ Mar (Pirmd.)
1 YLE TV1	Nav informācijas Kungskonsumente
2 YLE TV2	Nav informācijas TV2: Farmen Nav informācijas
4 TV..	Nav informācijas
5 YLE FST	Nav informācijas
6 CNN	Nav informācijas
8 YLE24	...
	Tänään otsikoissa

TV/RAD Radio FAV Izlase INFO Informācija Pr. maiņa
 ● Režīms ● Datums ● Iepilānotais ● Iepilānotā saraksts





-  **GUIDE** vai  **RETURN/EXIT** EPG izslēgšana
-  **TV/RAD** TV vai RADIO programmas izvēle
-  **INFO** Detalizētā informācija ieslēgta vai izslēgta

Pogas funkcija Datuma Izmaiņšanas Režīmā

-  Lai izslēgtu Datu iestatīšanas režīmu
-  Nomaina uz izvēlēto datumu
-  Datuma izvēle
-  Datuma iestatīšanas režīma izslēgšana
-  vai  EPG izslēgšana



Pogas Funkcija Paplašinātā Apraksta Logā

-  TaustiņšPAGE UP/DOWN (NĀKAMĀ/IEPRIEKŠĒJĀ LAPA)
-  Lai ieiētu Timer Record/Remind (Taimera ierakstīšana/atgādināšana) iestatījumu režīmā
-  Detalizētā informācija ieslēgta vai izslēgta
-  vai  EPG izslēgšana



EPG (ELECTRONIC PROGRAMME GUIDE - ELEKTRONISKAIS PROGRAMMU CEĻVEDIS)

Pogas funkcija Record/Remind Setting (Ierakstīt/Atgādināt Iestatījumu) Režīmā

Iestata ierakstīšanas sākuma vai beigu laiku un iestata atgādinājumu tikai sākuma laikam, beigu laiku iekrāsojot pelēku.

- Šī funkcija ir pieejama tikai tad, kad pie DTV-IZEJAS termināļa ir pievienots ierakstīšanas aprīkojums, kas lieto pin8 ierakstīšanas signalizēšanu, izmantojot SCART kabeli.

DZELTENS Izmainiet uz Guide (Rokasgrāmata) vai Timer (Taimera) saraksta režīmu

OK Saglabājiēt Timer Record/Remind (Taimera ierakstīšana/Atgādināšana)

↔ Izvēlieties Type (Tips), Programme (Programma), Date (Datums) vai Start/End time (Sākuma/beigu laiks).

↕ Funkcijas iestatījums

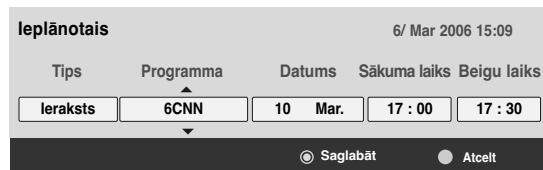

Pogu funkcija Schedule List (Ieplānotā saraksta) režīmā

Ja esat izveidojuši ieplānotā sarakstu, ieplānotajā laikā tiek parādīta ieplānotā programma pat tad, ja tajā laikā skatāties citu programmu.

DZELTENS Pievienojiet jaunu Manual Timer (Manuālā Taimera) iestatīšanas režīmu

ZALŠ Atveriet **ieplānotā saraksts** rediģēšanas režīmu.

SARKANS Izdzēsiet izvēlēto objektu

ZILS Nomainiet uz Guide (Rokasgrāmata) režīmu.

↕ Izvēlieties **ieplānotā saraksts**.

Nosaukums	Laiks	Datums	Programma
Battlestar Galactica	23:15	6/ Mar	DTV 06 BBC ONE
Criminal Minds	12:45	6/ Mar	DTV 11 Discovery
Grey's Anatomy 2	11:05	6/ Mar	DTV 20 Bloomberg
2007 Europe Football	15:08	6/ Mar	DTV 43 Cartoon...
Friends	13:30	6/ Mar	DTV 13 NBC
C.S.I. MIAMI	21:00	6/ Mar	DTV 42 ESPN

ATTĒLA VADĪBA

ATTĒLA LIELUMA (MALU ATTIECĪBAS) VADĪBA

Jūs varat skatīt ekrānu dažādos attēla formātos : 16:9, Tikai skeņē, Oriģin. formāts, 4:3, 14:9, Zoom (Tālummaiņa), Kino tālummaiņa un Pilnekrāna.

Ja nekustīgs attēls ekrānā ir redzams ilgāku laiku, šis fiksētais attēls var iespieties ekrānā un atstāt redzamu nospiedumu

Palielināšanas proporcijas varat regulēt, izmantojot pogas \wedge \vee .

Ar šo funkciju tiek izveidoti turpmākie signālu formāti.



Izvēlieties **Malu attiecība**.

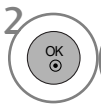

Izvēlieties nepieciešamo attēla formātu.

- Varat regulēt arī **Malu attiecība** izvēlnē **ATTĒLS**.
- **Tālummaiņas iestatīšana** izvēlnē Ratio (Attiecība) izvēlieties 14:9, Zoom1 un **Kino tālummaiņa**. Pēc tālummaiņas iestatījuma izvēlēšanās displejs atgriežas ātrajā izvēlnē.

• 16:9

Pēc šīs izvēles attēls tiks izvērsts pa horizontāli lineārā proporcijā, lai piepildītu visu ekrānu (noderīgs formāta 4:3 DVD skatīšanai).



• Tikai skeņē

Sekojošā izvēle dos jums iespēju skatīt vislabākās kvalitātes attēlu bez sākotnējā attēla zudumiem augstā izšķirtspējā. Piezīme: Ja oriģinālajā attēlā ir troksnis, varat šo troksni redzēt malā.

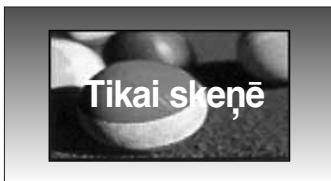

• Oriģin. formāts

Kad TV saņem platekrāna signālu, tas automātiski tiks mainīts uz nosūtāmā attēla formātu.



• 4:3

Pēc šīs izvēles būs redzams attēls ar sākotnējo malu attiecību 4:3 ar pelēkām joslām kā kreisajā, tā arī labajā pusē.



ATTĒLA VADĪBA

• 14:9

Režīmā 14:9 varat baudīt formāta 14:9 attēlu vai parastās TV programmas. Ekrāna formāts 14:9 izskatās tā, it kā ekrāna formāts 4:3 būtu palielināts pa kreisi / pa labi.



• Zoom (Tālummaiņa)

Pēc šīs izvēles attēls būs redzams bez jebkādam izmaiņām, piepildot visu ekrānu. Tomēr attēla augšējā un apakšējā daļa tiks kadrēta.



• Kino tālummaiņa

Izvēlieties opciju Kino tālummaiņa, ja vēlaties pielāgot attēlu, horizontāli palielinot un vertikāli apgriežot. Šajā gadījumā salāgo attēla izmēru maiņu un ekrāna aizpildīšanu.

Pielāgojuma diapazons ir 1–16.



• Pilnekrāna

Televizoram saņemot platekrāna signālu, jums tiks piedāvāts horizontāli vai vertikāli lineārā proporcijā pielāgot attēlu tā, lai tas aizpildītu visu ekrānu.



! PIEZĪME

- ▶ Režīmos Kombinētais signāls (mazāk par 720p) un HDMI jūs varat izvēlēties tikai 4:3, 16:9 (platekrāns), 14:9, Zoom (Tālummaiņa) vai Kino tālummaiņa .
- ▶ RGB/HDMI[PC] režīmā Jūs varat izvēlēties tikai 4:3, 16:9 (platekrāna režīms).
- ▶ Režīmā DTV/HDMI/Component (HDMI/Kombinētais signāls) (vairāk par 720p), ir pieejama iespēja Tikai skeņē .

Energy Saving (Energijas taupīšana)/ Power Saving (EKONOMISKAIS REŽĪMS)

Samazina plazmas ekrāna strāvas patēriņu.

Rūpnīcas noklusējuma iestatījums atbilst Energy Star prasībām, un tas ir pielāgots izmantošanai mājās apstākļos.

Ekrāna spilgtumu iespējams palielināt, pielāgojot **Energijas taupīšana** līmeni vai iestatot **Attēla režīms**.

Attēla režīmā – kinoteātris (Cinema), jūs nevarat regulēt enerģijas taupīšanas (Energy Saving vai Power Saving) režīmu.

Tikai 42/50PQ20**, 42/50PQ30**,
42/50PQ60**, 50PS20**, 50PS30**,
50PS60**, 60PS40**



Tikai 42/50PQ10**, 42/50PQ11**



1   Izvēlieties **ATTĒLS**.

2   Izvēlieties  **Energijas taupīšanai Energijas taupīšan**.

3   Izvēlieties **Inteliģentais sensors** (Paredzēts tikai 42/50PQ10 **, 42/50PQ11**), **Izslēgt**, **Minimāla**, **Mērena** vai **Maksimāla**.

(Paredzēts tikai 42/50PQ10 **, 42/50PQ11**)

- Ja funkcija **Inteliģentais sensors** ir ieslēgta, vispiemērotākais attēls automātiski tiek piemērots atbilstoši apkārtējiem apstākļiem.
- **Inteliģentais sensors** : Regulē attēlu atbilstoši apkārtējiem apstākļiem.

Ja ir izvēlēts **Inteliģentais sensors**, (Paredzēts tikai 42/50PQ10 **, 42/50PQ11**)

4   izvēlieties **Zems**, **Vidus** vai **Augsts**.

- Lai atgrieztos parastajā TV skatīšanās režīmā, nospiediet pogu **MENU** (IZVĒLNE).
- Nospiediet pogu **RETURN** (ATGRIEZTIES), lai atgrieztos iepriekšējā izvēlnes ekrānā.

ATTĒLA VADĪBA

ATTĒLA RŪPNĪCAS IESTATĪJUMI

Attēla režīma rūpnīcas noklusējums

Spilgts	Uzlabo kontrastu, krāsas un izšķirtspēju.
Standarta	Rāda standarta kvalitātes ekrānu.
Kino	Optimizē video filmu skatīšanai.
Sports	Optimizē video sporta pasākumu skatīšanai.
Spēle	Optimizē video spēļu spēlēšanai.

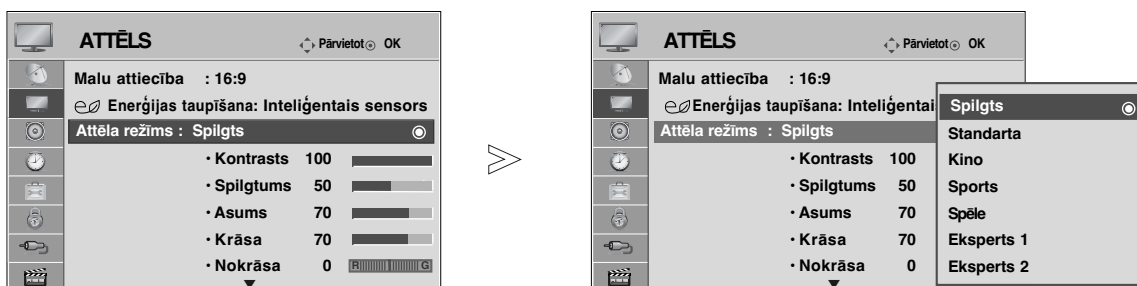

-   Izvēlieties **ATTĒLS** .
-   Izvēlieties **Attēla režīms** .
-   Izvēlieties **Spilgts**, **Standarta**, **Kino**, **Sports** vai **Spēle** .

- Elements **Attēla režīms** ļauj regulēt televizoru, lai iegūtu vislabāko attēlu. Izvēlieties iepriekš iestatītu vērtību izvēlnē **Attēla režīms**, pamatojoties uz programmas kategoriju.
- **Attēla režīms** varat regulēt arī izvēlnē **Q.Izvēlne** .

- Lai atgrieztos parastajā TV skatīšanās režīmā, nospiediet pogu **MENU** (IZVĒLNE).
- Nospiediet pogu **RETURN** (ATGRIEZTIES), lai atgrieztos iepriekšējā izvēlnes ekrānā.

ATTĒLA REGULĒŠANA MANUĀLI

Attēla režīmu iestatījums User (Lietotājs)

• Kontrasts

Lai regulētu atšķirību starp gaišajiem un tumšajiem līmeņiem attēlā.

• Spilgtums

Lai palielinātu vai samazinātu baltā toņa daudzumu attēlā.

• Asums

Lai regulētu asumu pārejās starp attēla gaišajām un tumšajām zonām. Jo zemāks ir asuma līmenis, jo maigāks ir attēls.

• Krāsa

Lai regulētu visu krāsu intensitāti.

• Nokrāsa

Lai iestatītu līdzsvaru starp sarkanās un zaļās krāsas līmeņiem.

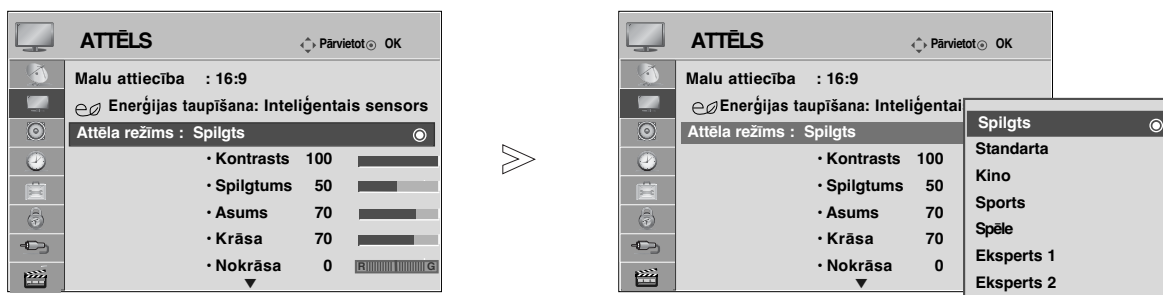



1   Izvēlieties **ATTĒLS**.

2   Izvēlieties **Attēla režīms**.

3   Izvēlieties **Spilgts, Standarta, Kino, Sports vai Spēle**.

4   Izvēlieties **Kontrasts, Spilgtums, Asums, Krāsa vai Nokrāsa**.

5   Veiciet attiecīgās korekcijas.

- Lai atgrieztos parastajā TV skatīšanās režīmā, nospiediet pogu **MENU** (IZVĒLNE).
- Nospiediet pogu **RETURN** (ATGRIEZTIES), lai atgrieztos iepriekšējā izvēlnes ekrānā.

! PIEZĪME

- ▶ Režīmā RGB/HDMI[PC] nav iespējams regulēt krāsas, asumu un nokrāsas līdz līmenim, kādam jūs dodiet priekšroku.
- ▶ Ja ir izvēlēts **Eksperts 1/2**, jūs varat izvēlēties **Kontrasts, Spilgtums, Horiz. asums, Vert. asums, Krāsa vai Nokrāsa**.

ATTĒLA VADĪBA

ATTĒLA UZLABOŠANAS TEHNOLOĢIJA

Jūs varat kalibrēt ekrānu katram **Attēla režīms** vai iestatīt video vērtību atbilstoši īpašajam video ekrānam.

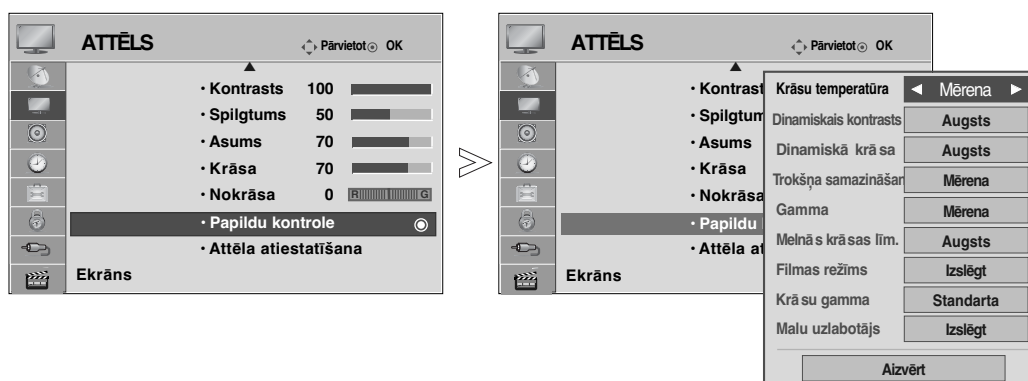

Varat katrai ievadei iestatīt atšķirīgu video vērtību.

Lai atjaunotu rūpnīcas noklusējuma ekrānu pēc tam, kad pielāgots katrs video režīms, katrā **Attēla režīms** izpildiet funkciju "**Attēla atiestatīšana**".



1   Izvēlieties **ATTĒLS**.

2   Izvēlieties **Papildu kontrole**.

3   Izvēlieties vēlamo avotu: **Krāsu temperatūra, Dinamiskais kontrasts, Dinamiskā krāsa, Trokšņa samazināšana, Gamma, Melnās krāsas līm., Filmas režīms, Krāsu gamma vai Malu uzlabotājs.**

4  Veiciet attiecīgās korekcijas.

- Lai atgrieztos parastajā TV skatīšanās režīmā, nospiediet pogu **MENU** (IZVĒLNE).
- Nospiediet pogu **RETURN** (ATGRIEZTIES), lai atgrieztos iepriekšējā izvēlnes ekrānā.

Krāsu temperatūra (Vēsa/Mērena/Silta)	<ul style="list-style-type: none"> Izvēlieties vienu no trijiem automātiskiem krāsu iestatījumiem. Iestatiet līmeni warm (silts), lai uzlabotu karstākās krāsas, tādās kā sarkans, vai iestatiet līmeni cool (auksts), lai redzētu mazāk intensīvākās krāsas vēsākā tonī.
Dinamiskais kontrasts (Izslēgt/Zems/Augsts)	<ul style="list-style-type: none"> Pielāgo kontrastu, lai saglabātu labāko līmeni atbilstoši ekrāna spilgtumam. Gradācijas izšķirtspēja tiek uzlabota, gaišās daļas padarot gaišākas, bet tumšās daļas – tumšākas. Šī funkcija attiecas uz dinamisko kontrastu un uzlabo klātbūtnes sajūtu, kas jānodrošina kontrasta vadībai, izmantojot aptumšošanas un citus ieejas signālus.
Dinamiskā krāsa (Izslēgt/Zems/Augsts)	<ul style="list-style-type: none"> Pielāgo ekrāna krāsas, lai tās izskatītos dzīvākas, spilgtākas un skaidrākas. Šī funkcija uzlabo krāsu, piesātinājumu un gaišumu, lai sarkanā, zilā, zaļā un baltā krāsa izskatītos spilgtāka.
Trokšņa samazināšana (Izslēgt/Zems/Mērena/Augsts)	<ul style="list-style-type: none"> Samazina ekrāna troksni (traucējumus), nemazinot video kvalitāti. Šo funkciju izmanto arī rekursijas un MPEG trokšņa samazināšanai.
Gamma (Zems/Mērena/Augsts)	<ul style="list-style-type: none"> Varat pielāgot attēla tumšās zonas un vidēji pelēkās zonas spilgtumu. <ul style="list-style-type: none"> Zems: padariet attēla tumšo zonu un vidēji pelēko zonu gaišākas. Mērena: izmantojiet attēla sākotnējo gradāciju. Augsts: padariet attēla tumšo zonu un vidēji pelēko zonu tumšākas.
Melnās krāsas līm. (Zems/Augsts)	<ul style="list-style-type: none"> Zems: ekrāna atstarotais attēls paliek tumšāks. Augsts: ekrāna atstarotais attēls paliek spilgtāks. Automātiski: Īsteno ekrāna melnās krāsas līmeni un automātiski iestata to Augsts vai Zems līmenī. <ul style="list-style-type: none"> Padara ekrāna tumšās zonas vēl tumšākas. Iestatiet atbilstošu ekrāna melnās krāsas līmeni. Šī funkcija darbojas šādos režīmos: AV, S-Video (NTSC-M), HDMI vai Component (Komponētais signāls). Šī funkcija ļauj izvēlēties “Zems” vai “Augsts” šādos režīmos: AV(NTSC-M), HDMI vai Component (Komponētais signāls). Pretējā gadījumā “Melnās krāsas līm.” tiek iestatīts uz “Automātiski”.
Filmas režīms (Ieslēgta/Izslēgt)	<ul style="list-style-type: none"> Ļiek filmā ierakstītam video materiālam izskatīties dabiskāk. Šī iespēja darbojas tikai režīmā TV, AV un Component (Kombinētais signāls) 480i/576i/1080i.
Krāsu gamma (Plaša/Standarta)	<ul style="list-style-type: none"> mainiet izejošā attēla krāsu gammu. <ul style="list-style-type: none"> Plaša: attēlojiet bagātīgus krāsu toņus, izmantojot maksimālo televizorā pieejamo krāsu gammu, neatkarīgi no ienākošā attēla. Standarta: attēlojiet precīzus krāsu toņus, mainot krāsu gammu tā, lai tā atbilstu starptautiskajiem standartiem, kas balstīti uz ienākošā attēla datiem (izšķirtspēju/formātu).
Malu uzlabotājs (Ieslēgta/Izslēgt)	<ul style="list-style-type: none"> Rāda skaidrākus un izteiktākus, tomēr dabīgus videoieraksta stūrus. Akcentē videoieraksta rāmjus.

ATTĒLA VADĪBA

Eksperta attēla vadība

Segmentējot kategorijas, iespējas **Eksperts 1** un **Eksperts 2** sniedz vairāk kategoriju, ko lietotājs var iestatīt pēc saviem ieskatiem, nodrošinot lietotājiem optimālu attēlu kvalitāti.

Šis ir detalizēts vienums video kvalitātes ekspertiem, kas paredzēts videoierakstu precīzai pielāgošanai, izmantojot konkrētus videoierakstus, tādēļ tas var nebūt efektīvs parastiem videoierakstiem.

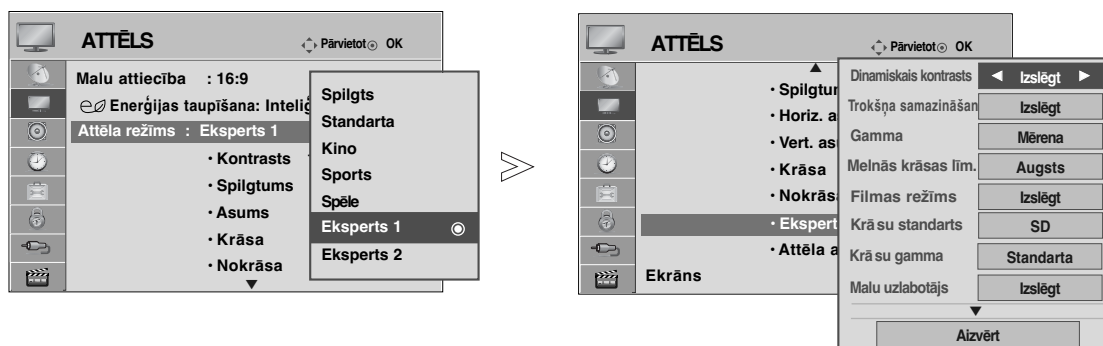

-   Izvēlieties **ATTĒLS**.
-   Izvēlieties **Attēla režīms**.
-   Izvēlieties **Eksperts 1** vai **Eksperts 2**.
-   Izvēlieties **Eksperta kontrole**.
-   Izvēlieties nepieciešamo Source (Avotu).
-  Veiciet attiecīgās korekcijas.

- Lai atgrieztos parastajā TV skatīšanās režīmā, nospiediet pogu **MENU** (IZVĒLNE).
- Nospiediet pogu **RETURN** (ATGRIEZTIES), lai atgrieztos iepriekšējā izvēlnes ekrānā.

Dinamiskais kontrasts (Izslēgt/Zems/ugsts)	<ul style="list-style-type: none"> ▪ Pielāgo kontrastu, lai saglabātu labāko līmeni atbilstoši ekrāna spilgtumam. Gradācijas izšķirtspēja tiek uzlabota, gaišās daļas padarot gaišākas, bet tumšās daļas – tumšākas. Šī funkcija attiecas uz dinamisko kontrastu un uzlabo klātbūtnes sajūtu, kas jānodrošina kontrasta vadībai, izmantojot aptumšošanas un citus ieejas signālus.
Trokšņa samazināšana (Izslēgt/Zems/Mērena/Augsts)	<ul style="list-style-type: none"> ▪ Pielāgo ekrāna krāsas, lai tās izskatītos dzīvākas, spilgtākas un skaidrākas. Šī funkcija uzlabo krāsu, piesātinājumu un gaišumu, lai sarkanā, zilā, zaļā un baltā krāsa izskatītos spilgtāka.
Gamma (Zems/Mērena/Augsts)	<ul style="list-style-type: none"> ▪ Varat pielāgot attēla tumšās zonas un vidēji pelēkās zonas spilgtumu. <ul style="list-style-type: none"> • Zems: padariet attēla tumšo zonu un vidēji pelēko zonu gaišākas. • Mērena : izmantojiet attēla sākotnējo gradāciju. • Augsts: padariet attēla tumšo zonu un vidēji pelēko zonu tumšākas.
Melnās krāsas līm. (Zems/Augsts)	<ul style="list-style-type: none"> • Zems: ekrāna atstarotais attēls paliek tumšāks. • Augsts: ekrāna atstarotais attēls paliek spilgtāks. • Automātiski : Iesteno ekrāna melnās krāsas līmeni un automātiski iestata to Augsts vai Zems līmenī. <ul style="list-style-type: none"> ▪ Padara ekrāna tumšās zonas vēl tumšākas. ▪ Iestatiet atbilstošu ekrāna melnās krāsas līmeni. Šī funkcija darbojas šādos režīmos: AV, S-Video (NTSC-M), HDMI vai Component (Komponētais signāls). Šī funkcija ļauj izvēlēties "Zems" vai "Augsts" šādos režīmos: AV(NTSC-M), HDMI vai Component (Komponētais signāls). Pretējā gadījumā "Melnās krāsas līm." tiek iestatīts uz "Automātiski".
Filmas režīms (Ieslēgta/Izslēgt)	<ul style="list-style-type: none"> ▪ Līek filmā ierakstītam video materiālam izskatīties dabiskāk. Šī iespēja darbojas tikai režīmā TV, AV un Component (Kombinētais signāls) 480i/576i/1080i.
Krāsu standarts (SD/HD)	<ul style="list-style-type: none"> ▪ izvēlieties starptautisko standartu krāsu gammai, kas tiks izmantota, kad krāsu gamma tiks iestatīta kā Standarta (Standarta). • SD: palieliniet krāsu precizitāti, pielāgojot izejošo attēlu tā, lai tas atbilstu Eiropas Raidorganizāciju savienības (EBU) krāsu koordinācijas standartam. • HD: palieliniet krāsu precizitāti, pielāgojot izejošo attēlu tā, lai tas atbilstu ITU.BT-709 (augstas precizitātes signāla starptautiskais krāsu koordinācijas standarts).
Krāsu gamma (Plaša/Standarta)	<ul style="list-style-type: none"> ▪ mainiet izejošā attēla krāsu gammu. • Plaša : attēlojiet bagātīgus krāsu toņus, izmantojot maksimālo televizorā pieejamo krāsu gammu, neatkarīgi no ienākošā attēla. • Standarta : attēlojiet precīzus krāsu toņus, mainot krāsu gammu tā, lai tā atbilstu starptautiskajiem standartiem, kas balstīti uz ienākošā attēla datiem (izšķirtspēju/formātu).
Malu uzlabotājs (Ieslēgta/Izslēgt)	<ul style="list-style-type: none"> ▪ Rāda skaidrākus un izteiktākus, tomēr dabīgus videoieraksta stūrus. Akcentē videoieraksta rāmjus.

ATTĒLA VADĪBA

Baltās kr. bal. (Mērena/Silta/Vēsa)	<ul style="list-style-type: none">▪ Baltās kr. bal.(Mērena/Silta/Vēsa)<ul style="list-style-type: none">• Pielāgojiet baltās krāsas balansu.▪ Pattern (Struktūra) (Internal/External) (Iekšējā/ārējā)<ul style="list-style-type: none">• Pielāgojot baltās krāsas balansu, izlemiet, vai izmantot Internal Pattern (Iekšējo struktūru) vai External Pattern (Ārējo struktūru).▪ Red Gain (Sarkanās krāsas pastiprinājums)/Green Gain (Zaļās krāsas pastiprinājums)/Blue Gain (Zilās krāsas pastiprinājums)<ul style="list-style-type: none">• Pielāgojiet augsta līmeņa baltās krāsas balansu.▪ Red Offset (Sarkanās krāsas kompensācija)/Green Offset (Zaļās krāsas kompensācija)/Blue Offset (Zilās krāsas kompensācija)<ul style="list-style-type: none">• Pielāgojiet zema līmeņa baltās krāsas balansu.
Krāsu pārvaldības sistēma	<ul style="list-style-type: none">▪ Colour (krāsa) (Red/Green/Blue/Yellow/Cyan/Magenta) (Sarkana/zaļa/zila/dzeltena/ciāna/fuksīna)<ul style="list-style-type: none">• Pielāgojiet krāsas piesātinājumu pēc apgabala.▪ Tint (Nokrāsa) (Red/Green/Blue/Yellow/Cyan/Magenta) (Sarkana/zaļa/zila/dzeltena/ciāna/fuksīna)<ul style="list-style-type: none">• Pielāgojiet krāsas nokrāsu pēc apgabala.

ATTĒLA ATIESTATĪŠANA

Izvēlētā attēla režīmu iestatījumi atkal kļūst par rūpnīcas noklusējuma iestatījumiem.

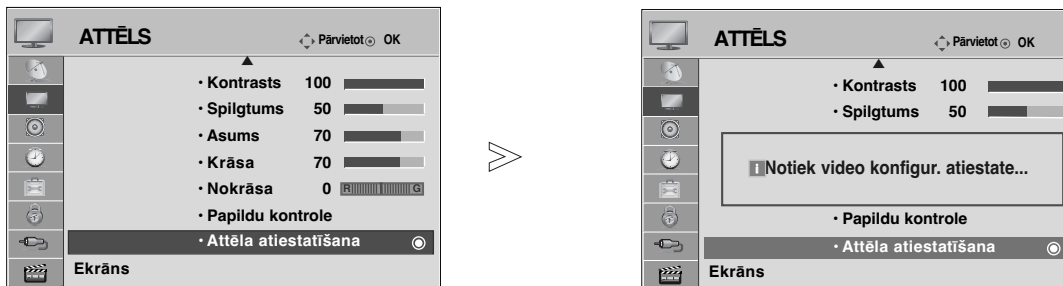

- 1   Izvēlieties **ATTĒLS**.
- 2   Izvēlieties **Attēla atiestatīšana**.
- 3  Inicializējiet regulēto vērtību.

- Lai atgrieztos parastajā TV skatīšanās režīmā, nospiediet pogu **MENU** (IZVĒLNE).
- Nospiediet pogu **RETURN** (ATGRIEZTIES), lai atgrieztos iepriekšējā izvēlnes ekrānā.

ATTĒLA VADĪBA

ISM (Image Sticking Minimization – ekrāna dedzināšanas samazināšana) METODE

Fiksēts vai nekustīgs attēls, kas ilgu laiku tiek rādīts ekrānā, radīs māņattēlu, kas paliks redzams pat tad, ja nomainīsiet attēlu. Neļaujiet ekrānā ilgu laiku atrasties fiksetam attēlam.

Orbiters(Attēla pārviet.)

Funkcija Orbiters var palīdzēt novērst māņattēlus. Tomēr labāk ir neļaut ekrānā palikt jebkādiem fiksetiem attēliem. Lai izvairītos no pastāvīgu attēlu palikšanu ekrānā, ekrāna attēls ik pēc 2 minūtēm pārvietojas.

Krāsu kolibrēšana

Pēc kārtas tiek attēlots krāsu bloks ar nedaudz pārvietotu ekrānu un baltais raksts. Ir grūti uztvert pēcattēlu, kas radies, noņemot pagaidu pēcattēluun darbojoties krāsu rakstam.

Balināšana

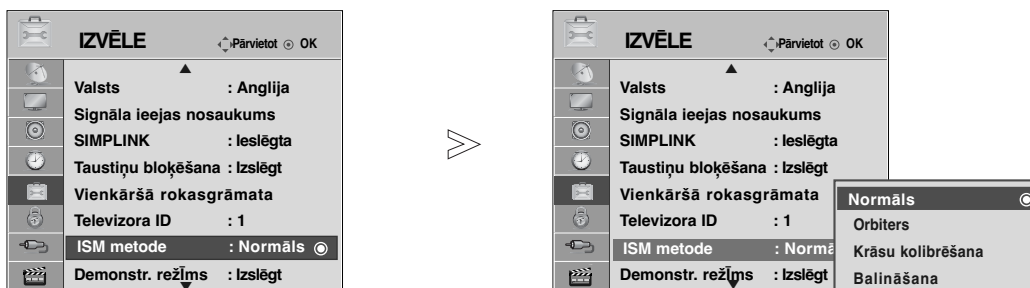

Ar funkciju Balināšana no ekrāna tiek noņemti visi tajā esošie pastāvīgie attēli.

Piezīme: Ar funkciju Balināšana var būt neiespējami pilnībā noņemt pārlietu fiksetu pastāvīgu attēlu.

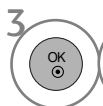

1   Izvēlieties **IZVĒLE** .

2   Izvēlieties **ISM metode** .

3   Izvēlieties **Normāls, Orbiters, Krāsu kolibrēšana** vai **Balināšana**.

4  Saglabājiet.

• Ja šī funkcija nav nepieciešama, iestatiet Normal (Normāls.)

- Lai atgrieztos parastajā TV skatīšanās režīmā, nospiediet pogu **MENU** (IZVĒLNE).
- Nospiediet pogu **RETURN** (ATGRIEZTIES), lai atgrieztos iepriekšējā izvēlnes ekrānā.



Demo mode (Demonstrācijas režīms)

Izmantojiet to, lai redzētu atšķirību starp XD Demo on (XD demonstrēšana ieslēgta) un XD Demo off (XD demonstrēšana izslēgta).



1   Izvēlieties **IZVĒLE** .

2   Izvēlieties **Demonstr. režīms**.

3   Izvēlieties **Izslēgta** vai **Izslēgt** .
Lai pārtrauktu **Demonstr. režīms**, nospiediet jebkuru pogu.





- Lai atgrieztos parastajā TV skatīšanās režīmā, nospiediet pogu **MENU** (IZVĒLNE).
- Nospiediet pogu **RETURN** (ATGRIEZTIES), lai atgrieztos iepriekšējā izvēlnes ekrānā.

Mode setting (Režīma iestatīšana)

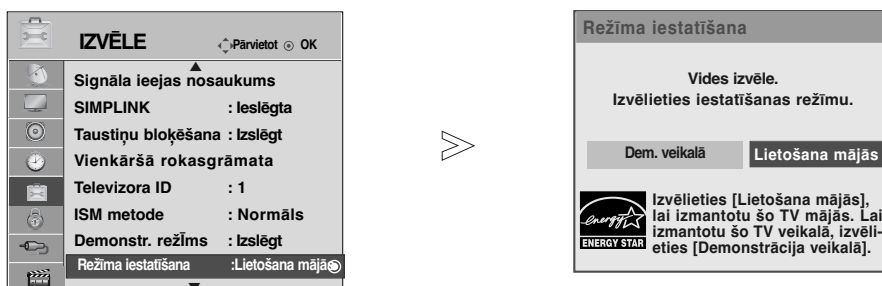
Lai nodrošinātu vislabāko attēla kvalitāti mājās apstākļos, ieteicams televizoru iestatīt režīmā “**Lietošana mājās**”.

Režīms “**Dem. veikalā**” ir optimāls iestatījums izmantošanai veikalā.



-   Izvēlieties **IZVĒLE**.
-   Izvēlieties **Režīma iestatīšana**.
-   Izvēlieties **Dem. veikalā** vai **Lietošana mājās**.
-  Saglabājiet.

- Lai atgrieztos parastajā TV skatīšanās režīmā, nospiediet pogu **MENU** (IZVĒLNE).
- Nospiediet pogu **RETURN** (ATGRIEZTIES), lai atgrieztos iepriekšējā izvēlnes ekrānā.

SKAŅAS UN VALODAS VADĪBA

AUTOMĀTISKAIS SKAĻUMA IZLĪDZINĀTĀJS

Iestatījums **Automātiskais skaļums** automātiski uztur vienādu skaļuma līmeni pat, mainot programmas.

Tā kā katras apraides stacijas signāls ir atšķirīgs, iespējams, ka pēc katras kanāla nomainas būs jāveic skaļuma pielāgošana. Šī funkcija ļauj lietotājiem izbaudīt nemainīgu skaļuma līmeni, veicot automātiskus pielāgojumus katrai programmai.

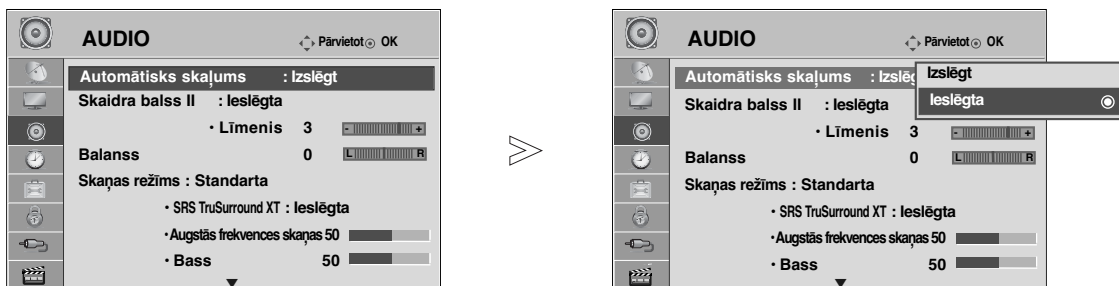

- 1   Izvēlieties **AUDIO**.
- 2   Izvēlieties **Automātiskais skaļums**.
- 3   Izvēlieties **Izslēgta** vai **Izslēgt**.

- Lai atgrieztos parastajā TV skatīšanās režīmā, nospiediet pogu **MENU** (IZVĒLNE).
- Nospiediet pogu **RETURN** (ATGRIEZTIES), lai atgrieztos iepriekšējā izvēlnes ekrānā.

SKAŅAS UN VALODAS VADĪBA

RŪPNĪCAS SKAŅU IESTATĪJUMI – REŽĪMS SOUND MODE

Varat izvēlēties sev tīkamu skaņas iestatījumu: **Standarta**, **Mūzika**, **Kino**, **Sports** vai **Spēle**, kā arī pielāgot iestatījumus **Augstās frekvences skaņas** un **Bass**.

Režīms **Skaņas režīms** ļauj baudīt vislabāko skaņu, neveicot tīpašu regulēšanu, jo televizors iestata atbilstošu skaņu, pamatojoties uz programmas saturu.

Standarta, **Mūzika**, **Kino**, **Sports** un **Spēle** ir iepriekš iestatīti rūpnīcā, lai iegūtu optimālu skaņas kvalitāti.

Standarta	Nodrošina standarta kvalitātes skaņu.
Mūzika	Optimizē skaņu tam, lai klausītos mūziku.
Kino	Optimizē skaņu filmu skatīšanai.
Sports	Optimizē skaņu sporta pašākumu skatīšanai.
Spēle	Optimizē skaņu spēļu spēlēšanai.

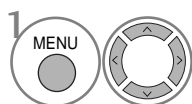
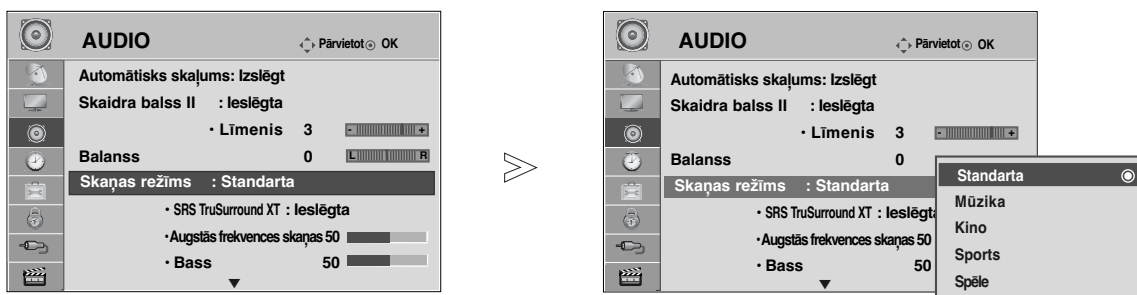

Izvēlieties **AUDIO**.

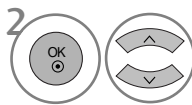

Izvēlieties **Skaņas režīms**.

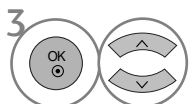

Izvēlieties **Standarta**, **Mūzika**, **Kino**, **Sports** vai **Spēle**.

• **Skaņas režīms** varat regulēt arī izvēlnē **Q.Izvēlne**.

- Lai atgrieztos parastajā TV skatīšanās režīmā, nospiediet pogu **MENU** (IZVĒLNE).
- Nospiediet pogu **RETURN** (ATGRIEZTIES), lai atgrieztos iepriekšējā izvēlnes ekrānā.

SKAŅAS IESTATĪJUMU REGULĒŠANA – LIETOTĀJA REŽĪMS

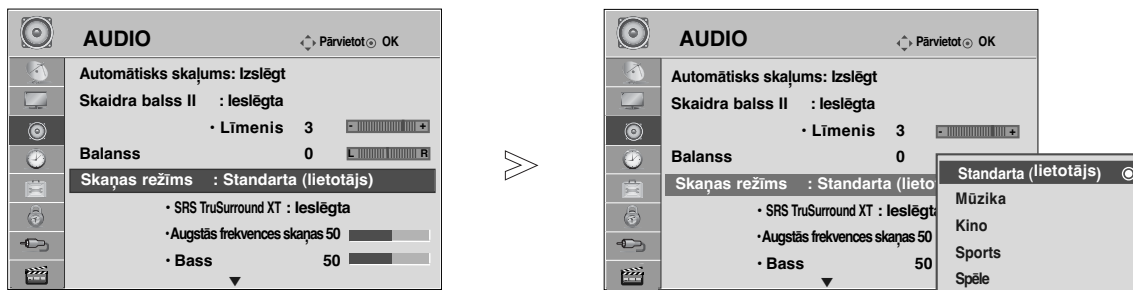

- 1   Izvēlieties **AUDIO**.
- 2   Izvēlieties **Skaņas režīms**.
- 3   Izvēlieties **Standarta, Mūzika, Kino, Sports** vai **Spēle**.
- 4   Izvēlieties **Augstās frekvences skaņas, Bass**.
- 5   Iestatiet nepieciešamo skaņas līmeni.

- Lai atgrieztos parastajā TV skatīšanās režīmā, nospiediet pogu **MENU** (IZVĒLNE).
- Nospiediet pogu **RETURN** (ATGRIEZTIES), lai atgrieztos iepriekšējā izvēlnes ekrānā.

SRS TRUSURROUND XT

Izvēlieties šo opciju, lai iegūtu reālistisku skaņu.

- 1   Izvēlieties **AUDIO**.
- 2   Izvēlieties **SRS TruSurround XT**.
- 3   Izvēlieties **ieslēgta** vai **izslēgt**.

- **SRS TruSurround XT** : TruSurround XT ir patentēta SRS tehnoloģija, kas ļauj atskaņot 5.1 vairāku kanālu saturu, izmantojot divus skaļruņus.

- Lai atgrieztos parastajā TV skatīšanās režīmā, nospiediet pogu **MENU** (IZVĒLNE).
- Nospiediet pogu **RETURN** (ATGRIEZTIES), lai atgrieztos iepriekšējā izvēlnes ekrānā.

- ▶  ir kompānijas SRS Labs, Inc. tirdzniecības zīme
- ▶ TruSurround XT tehnoloģija ir ietverta saskaņā ar SRS Labs, Inc. izsniegto licenci.

SKAŅAS UN VALODAS VADĪBA

CLEAR VOICE II (SKAIDRA BALSS)

Atšķirot cilvēka balss skaņas diapazonu no citām, palīdz lietotājiem labāk sadzirdēt cilvēku balsis.

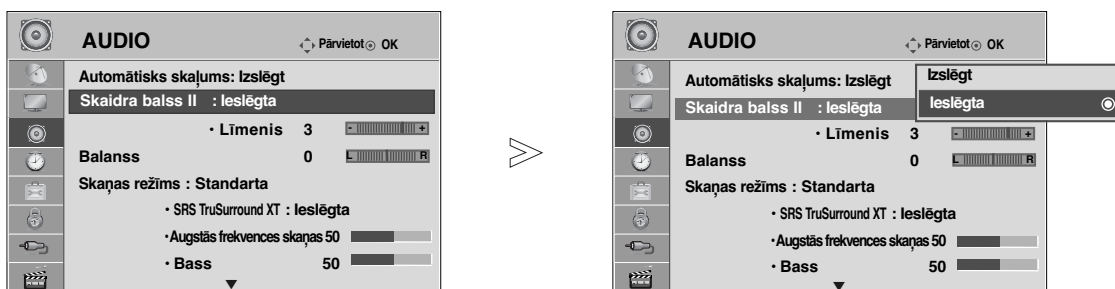

- 1 Izvēlieties **AUDIO**.
- 2 Izvēlieties **Skaidra balss II**.
- 3 Izvēlieties **ieslēgta** vai **Izslēgt**.

Kad **Skaidra balss II** ir iestatīta uz **ieslēgta**,

- 4 izvēlieties vēlamo **Līmenis**.

• Izvēlieties līmeņus no “-6” līdz “+6”.

- Lai atgrieztos parastajā TV skatīšanās režīmā, nospiediet pogu **MENU** (IZVĒLNE).
- Nospiediet pogu **RETURN** (ATGRIEZTIES), lai atgrieztos iepriekšējā izvēlnes ekrānā.

BALANSS

Varat iestatīt skaņu skaņas līdzsvaru līdz līmenim, kādam jūs dodat priekšroku.

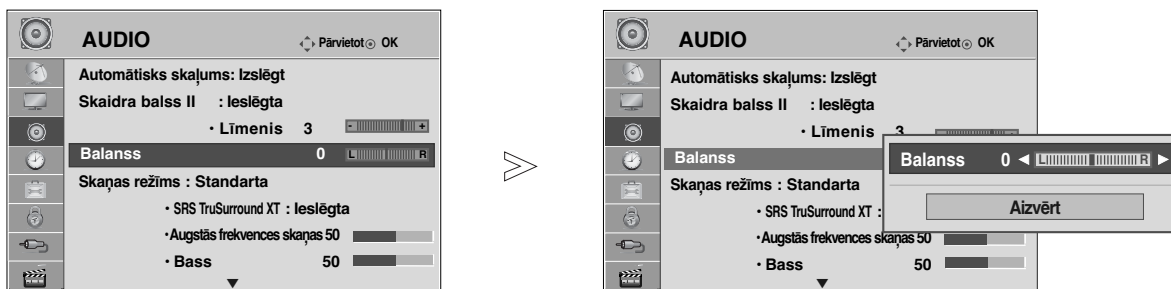

- 1 Izvēlieties **AUDIO**.
- 2 Izvēlieties **Balanss**.
- 3 Veiciet vajadzīgās korekcijas.

- Lai atgrieztos parastajā TV skatīšanās režīmā, nospiediet pogu **MENU** (IZVĒLNE).
- Nospiediet pogu **RETURN** (ATGRIEZTIES), lai atgrieztos iepriekšējā izvēlnes ekrānā.

TV SKAĻRUŅU IESLĒGŠANAS/IZSLĒGŠANAS IESTATĪŠANA

Varat iestatīt iekšējā skaļruņa stāvokli.

AV1, AV2, AV3(Paredzēts tikai 42/50PQ10 **, 42/50PQ11**), **COMPONENT** (Komponētais signāls)(Paredzēts tikai 42/50PQ10 **, 42/50PQ11**), **RGB**(Paredzēts tikai 42/50PQ10 **, 42/50PQ11**) un **HDMI1** režīmā ar HDMI uz DVI kabeli, var padot izeju uz TV iekārtas skaļruņiem, pat ja nav video signāla.

Ja vēlaties izmantot savu ārējo Hi-Fi (augstākās kvalitātes) stereo sistēmu, izslēdziet televizora iekšējos skaļruņus.

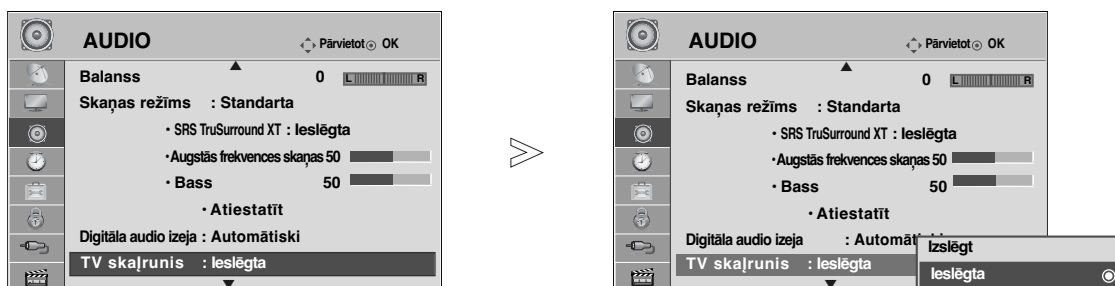

- 1   Izvēlieties **AUDIO**.
- 2   Izvēlieties **TV skaļrunis**.
- 3   Izvēlieties **Ieslēgta** vai **Izslēgt**.

! PIEZĪME

- ▶ Ja, darbojoties Simplink mājas kinozālei, tiek izslēgti televizora skaļruņi, skaņas izvade automātiski pārslēdzas uz mājas kinozāles skaļruņiem, taču, ieslēdzot televizora skaļruņus, skaņas izvade pārslēdzas uz televizora skaļruņiem.

- Lai atgrieztos parastajā TV skatīšanās režīmā, nospiediet pogu **MENU** (IZVĒLNE).
- Nospiediet pogu **RETURN** (ATGRIEZTIES), lai atgrieztos iepriekšējā izvēlnes ekrānā.

SKAŅAS UN VALODAS VADĪBA

DIGITĀLĀS AUDIO IZEJAS IZVĒLE

Šī funkcija ļauj Jums izvēlēties Jums vēlamo Digitālo Audio Izeju.

Displejs var izdot Dolby Digital signālu tikai tādā kanālā, kas pārraida Dolby Digital Audio signālu. Kad ir pieejams Dolby digital, izvēlnē Digital Audio Out (Digitālā audio izeja) atlasot Auto (Automātiski), tiks iestatīta SPDIF (Sony Philips Digital InterFace – Sony Philips digitālais interfeiss) izeja uz Dolby Digital.

Ja digitālajā audio izejā ir atlasīts Auto (Automātiski), kad dolby digital nav pieejams, SPDIF izeja būs PCM (Pulse-code modulation – Impulskoda modulācija).

Pat ja kanālā, kas pārraida Dolby Digital Audio, ir iestatīts gan Auto (Automātiski), gan Audio valoda, tiks atskaņots vienīgi Dolby Digital signāls.

Ja šīs mikroshēmas nolases ātrums neatbalsta 44,1 līdz 48 kHz, šis saturs digitālajā izvadē vienmēr radīs stereo PCM.

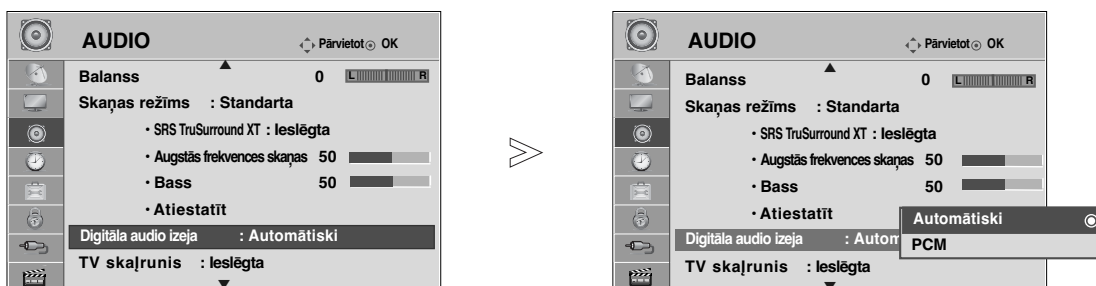

-   Izvēlieties **AUDIO**.
-   Izvēlieties **Digitāla audio izeja**.
-   Izvēlieties **Automātiski** vai **PCM**.



Izgatavots izmantojot licenci no Dolby Laboratories. „Dolby” un dubultais D simbols ir Dolby Laboratories tirdzniecības zīmes.

- Pastāv iespēja, ka, darbojoties HDMI režīmā, daži DVD atskaņotāji neradīs SPDIF skaņu. Tādā gadījumā, iestatiet DVD atskaņotāja digitālā audio izeju uz PCM. (Naudojant HDMI, DOLBY DIGITAL PLUS nepalaikoma.)

- Lai atgrieztos parastajā TV skatīšanās režīmā, nospiediet pogu **MENU** (IZVĒLNE).
- Nospiediet pogu **RETURN** (ATGRIEZTIES), lai atgrieztos iepriekšējā izvēlnes ekrānā.

AUDIO RESET (AUDIO ATIESTATĪŠANA)

Izvēlētā skaņas režīmu iestatījumi atkal kļūst par rūpnīcas noklusējuma iestatījumiem.

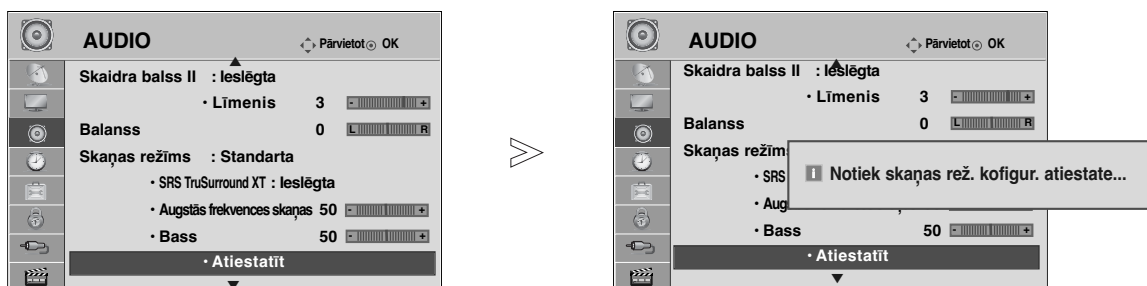

1   Izvēlieties **AUDIO**.

2   Izvēlieties **Atiestatīt**.

3  Inicializējiet regulēto vērtību.

- Lai atgrieztos parastajā TV skatīšanās režīmā, nospiediet pogu **MENU** (IZVĒLNE).
- Nospiediet pogu **RETURN** (ATGRIEZTIES), lai atgrieztos iepriekšējā izvēlnes ekrānā.

SKAŅAS UN VALODAS VADĪBA

Audio description (Audio apraksts)(TIKAI DIGITĀLĀ REŽĪMĀ)

Šī funkcija paredzēta neredzīgajiem, un tā nodrošina paskaidrojošu audio pavadījumu, kas apraksta pašreizējo televīzijas programmas situāciju papildus pamata audio.

Kad izvēlēta opcija Audio Description On (Audio apraksts ieslēgts), pamata audio un Audio Description (Audio apraksts) tiek nodrošināts tikai tām programmām, kurās ietverta opcija Audio Description (Audio apraksts).

Kai pagrindinis garsas yra AAC arba Dolby Digital Plus Audio formato, garso apibūdinimo funkcija nepalaikoma.

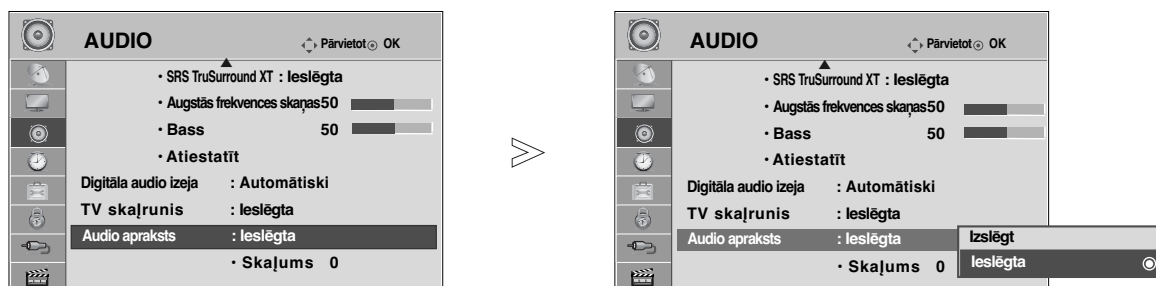

-   Izvēlieties **AUDIO**.
-   Izvēlieties **Audio apraksts**.
-   Izvēlieties **ieslēgta** vai **Izslēgt**.

Kad **Audio apraksts** ir iestatīts uz **ieslēgta**,

-   izvēlieties vēlamo **Skaļums**.

- Lai atgrieztos parastajā TV skatīšanās režīmā, nospiediet pogu **MENU** (IZVĒLNE).
- Nospiediet pogu **RETURN** (ATGRIEZTIES), lai atgrieztos iepriekšējā izvēlnes ekrānā.

I/II

UZTVERŠANA STEREO/DIVVALODU REŽĪMĀ (tikai Analogā Režīmā)

Kad ir izvēlēta programma, informācija par stacijas skaņu parādās kopā ar programmas numuru un stacijas nosaukumu.



Apraides signāls	Ekrāna izvēlne
Mono	MONO
Stereo	STEREO
Divvalodu	DUAL I (DIVVALODU I), DUAL II, DUAL I+II

■ Mono skaņas izvēle

Ja stereo uztveršanā stereo signāls ir vājš, varat pārslēgt uz mono. Mono uztveršanas režīmā skaņas skaidrība tiek uzlabota.

■ Valodas izvēle divvalodu apraidei

Ja programmu iespējams uztvert divās valodās (divvalodu), varat pārslēgt uz DUAL I, DUAL II vai DUAL I+II.

DUAL I (DIVVALODU I) Skaļruņiem tiek nosūtīts galvenās pārraides valodas signāls.

DUAL II (DIVVALODU II) Skaļruņiem tiek nosūtīts otrās pārraides valodas signāls.

DUAL I+II (DIVVALODU I + II) Katram skaļrunim tiek nosūtīts savs valodas signāls.

SKAŅAS UN VALODAS VADĪBA

NICAM KODĒTAS SKAŅAS UZTVERŠANA (tikai Analogā Režīmā)

Ja televizors ir aprīkots ar uztvērēju NICAM kodētas skaņas uztveršanai, iespējams uztvert augstas kvalitātes NICAM (Near Instantaneous Companding Audio Multiplex – gandrīz tūlītēja signāla logaritmiskā vai eksponenciālā multipleksā skaņas pārveidošana) digitālo skaņu.

Skaņas izeju iespējams izvēlēties atbilstošu uztvertās pārraides veidam.

- 1** Kad tiek uztverts NICAM mono signāls, varat izvēlēties **NICAM MONO** vai **FM MONO**.
- 2** Kad tiek uztverts NICAM stereo signāls, varat izvēlēties **NICAM STEREO** vai **FM MONO**.
Ja stereo signāls ir vājš, pārslēdziet uz FM mono.
- 3** Kad tiek uztverts NICAM divvalodu signāls, varat izvēlēties **NICAM DUAL I** (NICAM DIVVALODU I), **NICAM DUAL II** (NICAM DIVVALODU II), **NICAM DUAL I+II** (NICAM DIVVALODU I+II) vai **FM MONO**.

SKAĻRUŅU SKAŅAS IZEJAS IZVĒLE

Režīmā AV, Component (Komponētais signāls), RGB un HDMI, varat izvēlēties izejas skaņu kreisās un labās puses skaļrunim.

Izvēlieties skaņas izeju.

L+R (kreisā puse + labā puse): audio signāls no skaņas ieejas L (kreisā puse) tiek nosūtīts kreisās puses skaļrunim, un audio signāls no skaņas ieejas R (labā puse) tiek nosūtīts labās puses skaļrunim.

L+L (kreisā puse + kreisā puse): audio signāls no skaņas ieejas L (kreisā puse) tiek nosūtīts kreisās un labās puses skaļruņiem.

R+R (labā puse + labā puse): audio signāls no skaņas ieejas R (labā puse) tiek nosūtīts kreisās un labās puses skaļruņiem.

Valodas/valsts izvēle ekrāna izvēlnē

Pirmoreiz ieslēdzot televizoru, tā ekrānā tiek atvērta instalācijas vedņa izvēlne.



* Ja vēlaties mainīt izvēlēto valodu/valsti

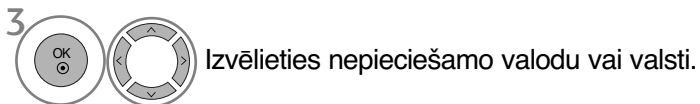

- Lai atgrieztos parastajā TV skatīšanās režīmā, nospiediet pogu **MENU** (IZVĒLNE).
- Nospiediet pogu **RETURN** (ATGRIEZTIES), lai atgrieztos iepriekšējā izvēlnes ekrānā.

! PIEZĪME

- ▶ Ja jūs nebeidzat **Installation Guide**(**Iestatīšanas palīgs**) iestatīšanu, nospiežot taustiņu **RETURN** vai arī notiek taimouts no OSD (ekrāna) displeja, tā atkārtoti parādīsies, kad iekārta tiks ieslēgta.
- ▶ Ja jūs izvēlaties nepareizu valsti, teleteksts uz ekrāna var būt kļūdainais un var būt kādas problēmas teleteksta lietošanas laikā.
- ▶ CI (Kopējās saskarnes) funkcija var nebūt pielietota, pamatojoties uz konkrētās valsts apraides apstākļiem.
- ▶ DTV režīma vadības pogas var nestrādāt, jo to darbība ir atkarīga no apraides sistēmas jūsu mītnes zemē.
- ▶ Valstī, kur digitālās apraides regulēšana nav fiksēta, dažas DTV funkcijas var nedarboties atkarībā no digitālās apraides apstākļiem.
- ▶ Valsts iestatījumus "**Anglija**" (Lielbritānija) vajag aktivizēt tikai Lielbritānijā.
- ▶ Ja valsts iestatījums ir iestatīts kā "--", ir pieejamas Eiropas zemes digitālās apraides standarta programmas, bet dažas DTV (Digitālās televīzijas) funkcijas, iespējams, darbosies nepareizi.

SKAŅAS UN VALODAS VADĪBA

VALODAS IZVĒLE (TIKAI DIGITĀLĀ REŽĪMĀ)

Audio funkcija ļauj Jums izvēlēties Jums vēlamu valodu priekš audio signāla. Ja audio dati izvēlētajā valodā netiek pārraidīti, audio tiks atskaņots pēc noklusējuma iestatītajā valodā.

Ja tiek pārraidītas divas vai vairākas subtitru valodas, lietojiet funkciju **Subtitle** (Subtitri). Ja subtitri izvēlētajā valodā netiek pārraidīti, subtitri tiks parādīti pēc noklusējuma iestatītajā valodā.

Ja valodas, ko izvēlējaties kā primāro izvēli **Audio valoda** un **Subtitru valoda**, nav atbalstītas, varat izvēlēties valodu sekundārajā kategorijā.

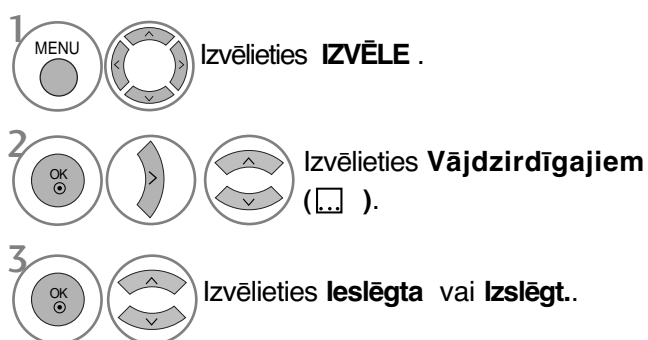

• Nospiediet pogu **RETURN** (ATGRIEZTIES), lai atgrieztos iepriekšējā izvēlnes ekrānā.

< Audio valodas izvēle >

- ▶ Ja tiek pārraidītas divas audio valodas vai vairāk, varat izvēlēties audio valodu.
- ▶ Ja tiek uztverts AAC, Dolby Digital vai Dolby Digital PLUS signāls, nevar izvēlēties L+R (K+L), L+L (K+K) vai R+R (L+L).

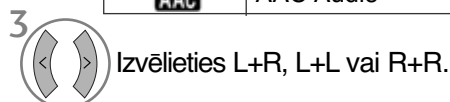

Informācija par audio valodu ekrāna displejā

Display	Statuss
N.A	Nav pieejams
MPEG	MPEG Audio
Dolby Digital	Dolby Digital Audio
ABC	Audio "Cilvēkiem ar redzes traucējumiem"
ABC	Audio "Cilvēkiem ar dzirdes traucējumiem"
Dolby Digital Plus	Dolby Digital Plus Audio
AAC	AAC Audio

< Subtitru valodas izvēle >

- ▶ Ja subtitri tiek pārraidīti divās vai vairāk valodās, jūs variet izvēlēties subtitru valodu piespiežot taustiņu SUBTITLE uz tālvadības pults.
- ▶ Lai iestatītu vajadzīgo valodu, izmantojiet taustiņus ^ v .

Informācija par subtitru valodu ekrāna displejā

Displeja	Statuss
N.A	Nav pieejams
Teletext	Teleteksta subtitri
ABC	Subtitri "Apgrūtinātai dzirdamībai"

- Audio/subtitri var tikt attēloti vienkāršotā formātā: kā 1 – 3 rakstzīmes, ko noraida servisa piegādātājs.
- Ja jūs izvēlieties papildus audio (audio „Cilvēkiem ar redzes/dzirdes traucējumiem”), iespējams, ka tiks atskaņota daļa no galvenās audio plūsmas.

LAIKA IESTATĪJUMS

PULKSTENĀ IESTATĪŠANA







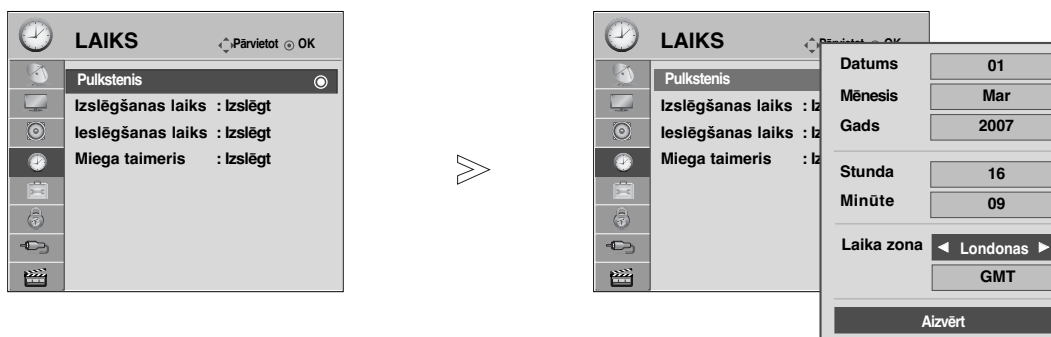

Kad tiek saņemts digitālais signāls, pulkstenis tiek iestatīts automātiski. (Pulksteni var iestatīt, ja televizoram nav DTV signāla)

Pirms ieslēgšanas/izslēgšanas funkcijas izmantošanas jāiestata pareizais laiks.

Kad Jūs izvēlaties **Laika zona** pilsētu, tad TV laiks tiek iestatīts ar laika nobīdes informāciju, kas balstīta uz Laika Zonu un GMT (Grīnvičas vidējais laiks) informāciju, kas tiek saņemta uz pārraides signālu, kad laiks automātiski tiek iestatīts ar digitālo signālu.

Nustāčius laikrodzī DTV režīmā, laiko keisti negalima, taču jei laiko zonoje esantis miesto pavadinimas pakeičiamas ģ perėjimą, laiką galima keisti 1 valanda.



- 1   Izvēlieties **LAIKS**.
- 2   Izvēlieties **Pulkstenis**.
- 3   Izvēlieties gada, datuma, laika vai laika joslas opciju.
- 4   Iestatiet gada, datuma, laika un laika joslas opcijas.

- Lai atgrieztos parastajā TV skatīšanās režīmā, nospiediet pogu **MENU** (IZVĒLNE).
- Nospiediet pogu **RETURN** (ATGRIEZTIES), lai atgrieztos iepriekšējā izvēlnes ekrānā.

LAIKA IESTATĪJUMS

AUTOMĀTISKĀ IESLĒGŠANĀS/IZSLĒGŠANĀS TAIMERA IESTATĪJUMS

Ar funkciju **Izslēgšanas laiks** iepriekš iestatītajā laikā televizors automātiski tiek pārslēgts nodrošes režīmā.

Divas stundas pēc tam, kad televizors ar funkciju **Ieslēgšanas laiks** ir ieslēgts, tas automātiski tiks pārslēgts atpakaļ nodrošes režīmā, ja vien netiks nospiesta kāda poga.

Kad ir iestatīts **Izslēgšanas laiks/ieslēgšanas laiks**, šīs funkcijas darbojas katru dienu iepriekš iestatītajā laikā.

Funkcijai **Izslēgšanas laiks** ir prioritāte pār funkciju **Ieslēgšanas laiks**, ja tie abi ir iestatīti vienam un tam pašam laikam.

Lai varētu darboties funkcija **Ieslēgšanas laiks**, televizoram jāatrodas nodrošes režīmā.

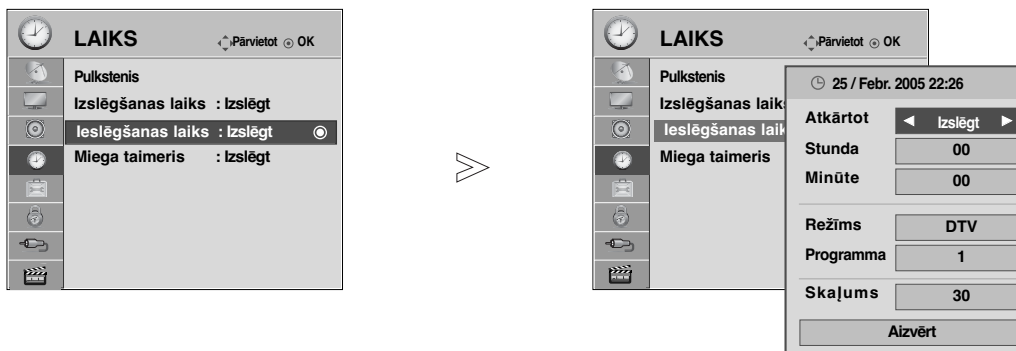

1 Izvēlieties **LAIKS**.

2 Izvēlieties **Izslēgšanas laiks** vai **Ieslēgšanas laiks**.

Kad ir atlasīta funkcija **On Time (ieslēgšanas laiks)**

3 Izvēlieties **Atkārtot**.

4 Izvēlieties **Izslēgt**, **Vienreiz, Ik dienu, Pirmd. ~ Piektd., Pirmd. ~ Sestd., Sestd.~ Svētd.** vai **Svētd.**

5 Iestatiet stundu.

6 Iestatiet minūtes.

• Lai atceltu funkciju **On/Off timer**, izvēlieties **Izslēgt**.

• Tikai funkcijai **Ieslēgšanas laiks**

1 Izvēlieties režīmu.

2 Izvēlieties **TV, DTV, Radio, AV1, AV2, AV3** (Paredzēts tikai 42/50PQ10 **, 42/50PQ11**), **Komponētais signāls**(Paredzēts tikai 42/50PQ10 **, 42/50PQ11**), **RGB**(Paredzēts tikai 42/50PQ10 **, 42/50PQ11**), **HDMI1, HDMI2**(Paredzēts tikai 42/50PQ10 **, 42/50PQ11**) vai **HDMI3**(Paredzēts tikai 42/50PQ10 **, 42/50PQ11**).

3 Iestatiet programmu.

4 Regulējiet ieslēgšanas skaļuma līmeni.



• Lai atgrieztos parastajā TV skatīšanās režīmā, nospiediet pogu **MENU (IZVĒLNE)**.

• Nospiediet pogu **RETURN (ATGRIEZTIES)**, lai atgrieztos iepriekšējā izvēlnes ekrānā.

MIEGA TAIMERA IESTATĪJUMS

Pirms gulētiešanas jums nav jāatceras, ka jāizslēdz televizors. Pēc iepriekš iestatītā laika iemidzināšanas taimeris televizoru automātiski pārslēdz nodrošes režīmā.

1   Izvēlieties **Miega taimeris**.

2   Izvēlieties **Izslēgt**, **10**, **20**, **30**, **60**, **90**, **120**, **180** vai **240** Min.

- Izslēdzot televizoru, iepriekš iestatītais miega laiks tiek izdzēsts.
- Varat regulēt **Miega taimeris** arī izvēlnē **LAIKS**.





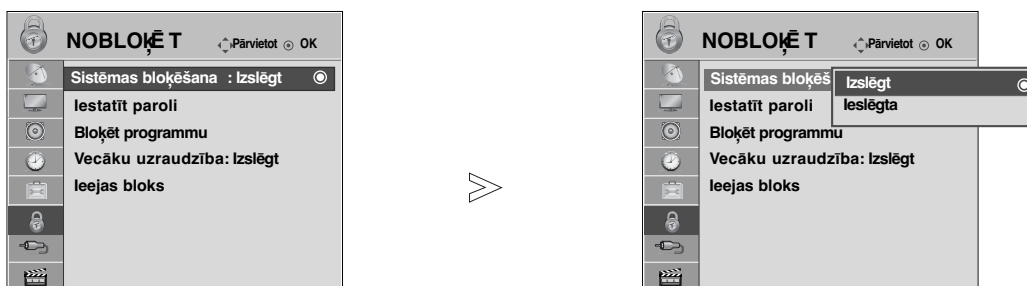

VECĀKU VADĪBA/REITINGS

PAROLES IESTATĪŠANA UN SISTĒMAS NOBLOKĒŠANAa

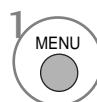
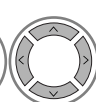
Ja Jūs ievadiet paroli pirmo reizi, tad nospiediet pogu kombināciju '0', '0', '0', '0' uz tālvadības pults.

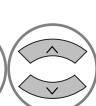
Atsvaidziniet programmas bloķēšanas (Block Programme), vecāku vadības (Parental Guidance) un ieejas bloķēšanas (Input Block) funkcijas.

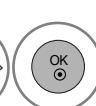
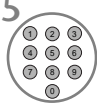

-   Izvēlieties **NOBLOKĒT**.
-   Izvēlieties **Sistēmas bloķēšana**.
-   Izvēlieties **Ieslēgta**.
-    Iestatiet paroli.
-  Ievadiet 4 ciparu paroli.
Noteikti iegaumējiet šo numuru!
Apstiprinājumam ievadiet jauno paroli vēlreiz.

- Ja Jūs aizmirsāt savu paroli, uz tālvadības pults nospiediet pogu kombināciju '7', '7', '7', '7'.
- Ja iestatīts uz ieslēgts (On), programmas bloķēšanas (Block Programme), vecāku vadības (Parental Guidance) un ieejas bloķēšanas (Input Block) funkcijas darbojas.

- Lai atgrieztos parastajā TV skatīšanās režīmā, nospiediet pogu **MENU** (IZVĒLNE).
- Nospiediet pogu **RETURN** (ATGRIEZTIES), lai atgrieztos iepriekšējā izvēlnes ekrānā.





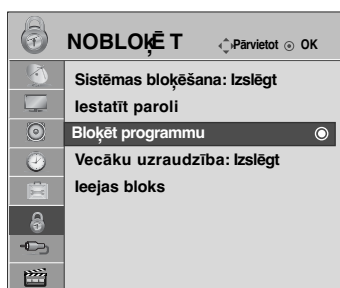

BLOCK PROGRAMME (BLOKĒT PROGRAMMU)

Blokē tās programmas, ko nevēlaties skatīties vai ko nevēlaties, lai skatītos jūsu bērni.

Šīs funkcijas izmantošana ir pieejama izvēlnē **Sistēmas bloķēšana** "ieslēgta".

Lai skatītos bloķētu programmu, ievadiet paroli.



-   Izvēlieties **NOBLOKĒT** .
-   Izvēlieties **Bloķēt programmu** .
-  Atveriet **Bloķēt programmu** .
-   Izvēlieties bloķējamo programmu.

- Lai atgrieztos parastajā TV skatīšanās režīmā, nospiediet pogu **MENU** (IZVĒLNE).
- Nospiediet pogu **RETURN** (ATGRIEZTIES), lai atgrieztos iepriekšējā izvēlnes ekrānā.

VECĀKU VADĪBA/REITINGS

VECĀKU NOTEIKTA KONTROLE (TIKAI DIGITĀLĀ REŽĪMĀ)

Šī funkcija darbojas saskaņā ar informāciju, kas pienāk no raidītāja stacijas. Tāpēc, ja signālam ir nepareiza informācija, šī funkcija nedarbojas.





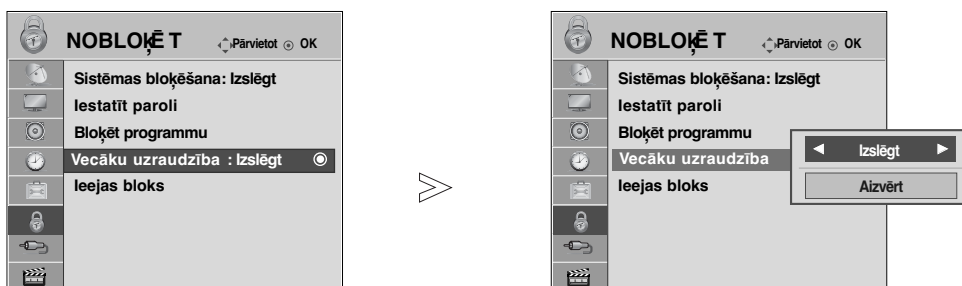

Lai iegūtu piekļuvi šai izvēlei, nepieciešama parole.

Šis displejs ir ierprogrammēts tā, ka tas atceras, kāda opcija bija iestatīta pēdējā - pat gadījumā, ja displejs tiek izslēgts.

Nelaujiet bērniem skatīties konkrētas pieaugušajiem paredzētas TV programmas, atbilstoši iestatītajiem programmu kategoriju ierobežojumiem.

Lai skatītos maksas programmu, ievadiet paroli.

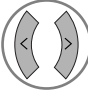

-   Izvēlieties **NOBLOĒT**.
-   Izvēlieties **Vecāku uzraudzība**.
-   Veiciet attiecīgās korekcijas.
-  Saglabājiet.

- Lai atgrieztos parastajā TV skatīšanās režīmā, nospiediet pogu **MENU** (IZVĒLNE).
- Nospiediet pogu **RETURN** (ATGRIEZTIES), lai atgrieztos iepriekšējā izvēlnes ekrānā.

Input block (leejas bloķēšana)

Ļauj bloķēt ienākošo signālu.

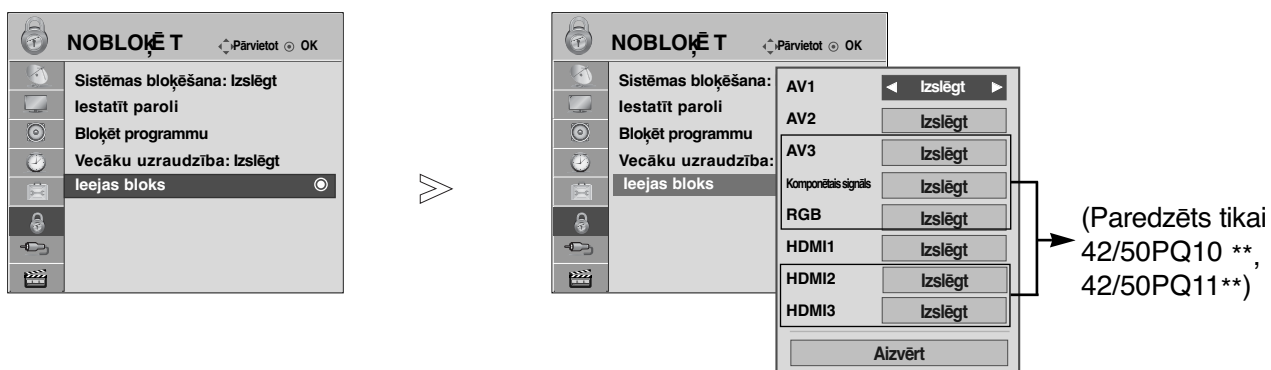

- 1   Izvēlieties **NOBLOĶĒT**.
- 2   Izvēlieties **Ieejas bloks**.
- 3   Izvēlieties avotu.
- 4   Izvēlieties **Izslēgt** vai **Ieslēgta**.

- Lai atgrieztos parastajā TV skatīšanās režīmā, nospiediet pogu **MENU** (IZVĒLNE).
- Nospiediet pogu **RETURN** (ATGRIEZTIES), lai atgrieztos iepriekšējā izvēlnes ekrānā.

VECĀKU VADĪBA/REITINGS

Taustiņu bloķēšana

TV var iestatīt tā, ka tā vadībai ir nepieciešama tālvadības pults. Šo iespēju var izmantot, lai novērstu neatļautu skatīšanos.

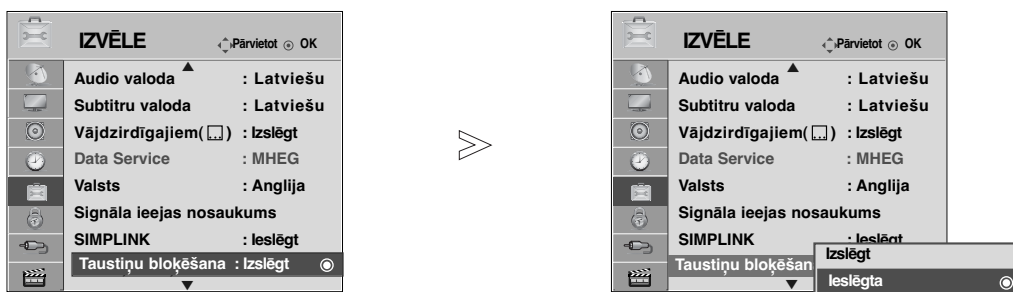

-   Izvēlieties **IZVĒLE**.
-   Izvēlieties **Taustiņu bloķēšana**.
-   Izvēlieties **Ieslēgta** vai **Izslēgt**.
-  Saglabājiēt.

- **Televizora ID : Izslēgt**
Ja Key Lock (Taustiņu bloķēšana) ir iestatīta uz "On" (Ieslēgta) un televizors ir izslēgts, nospiediet uz televizora esošo pogu **INPUT** (IEEJA), **P ▲** vai **▼** vai tālvadības pults pogu **POWER** (BAROŠANA), un televizors ieslēgsies.
Televizora ID : Ieslēgta
Ja iestatījumam **Taustiņu bloķēšana** norādīta vērtība **Ieslēgts** un televizors ir izslēgts, nospiediet televizora pogu **INPUT** (IEEJA), **P ▲** vai **▼** vai tālvadības pults pogu **POWER** (BAROŠANA), **INPUT** (IEEJA), **P ▲ ▼** vai **CIPARU** pogas.
- Ja iestatījumam **Taustiņu bloķēšana** ir norādīta vērtība **Ieslēgts** un, skatoties televizoru, uz tā priekšējā paneļa tiek nospiesta jebkura poga, ekrānā tiek parādīts uzraksts 'x Ieslēgta taustiņu bloķēšana'. (Izņemot pogu **○ / I**)

- Lai atgrieztos parastajā TV skatīšanās režīmā, nospiediet pogu **MENU** (IZVĒLNE).
- Nospiediet pogu **RETURN** (ATGRIEZTIES), lai atgrieztos iepriekšējā izvēlnes ekrānā.

TELETEKSTS

Kai kuriose šalyse nebus galima išrinkti teleteksto funkcijos.

Teleteksts ir brīvs pakalpojums, ko apraida lielākā TV staciju daļa un kas sniedz pašu jaunāko informāciju par jaunākajām ziņām, gaidāmo laiku, televīzijas programmām, biržas indeksiem un daudzām citām tēmām.

Šī TV teleteksta dekodērs var atbalstīt sistēmas SIMPLE (VIENKĀRŠS), TOP (AUGSTĀKĀ LĪMĒŅA) teksts un FASTEXT (ĀTRAIS TEKSTS). Sistēma SIMPLE (VIENKĀRŠS) (standarta teleteksts) ietver virkni lapu, ko izvēlas, tieši ievadot atbilstošo lapas numuru. Sistēmā TOP (AUGSTĀKĀ LĪMĒŅA) teksts un FASTEXT (ĀTRAIS TEKSTS) tiek izmantotas modernākas metodes, kas dod iespēju ātri un viegli izvēlēties teleteksta informāciju.

Ieslēgšana/izslēgšana

Lai ieslēgtu teletekstu, nospiediet pogu **TEXT** (TEKSTS). Ekrānā parādās sākuma lapa vai pēdējā lapa. Ekrāna virsrakstā ir redzami divu lapu numuri, TV stacijas nosaukums, datums un laiks. Pirmais lapas numurs norāda jūsu izvēli, kamēr otrais numurs atbilst pašreiz redzamajai lapai. Lai izslēgtu teletekstu, nospiediet pogu **TEXT** (TEKSTS). Atkal parādās iepriekšējais režīms.

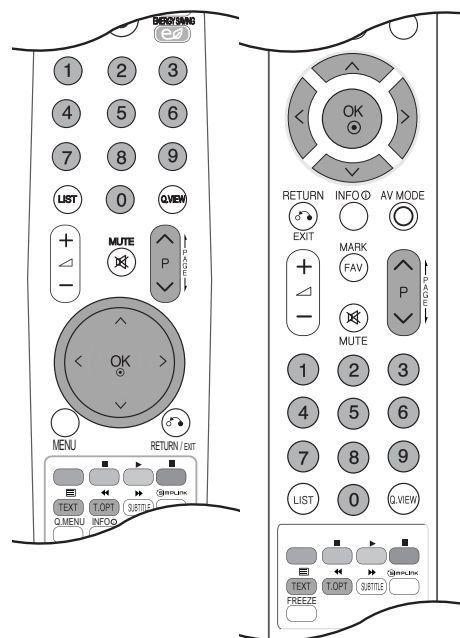

SIMPLE (VIENKĀRŠS) teksts

■ Lapas izvēle

- 1 Ar CIPARU pogām ievadiet vēlamās lapas numuru kā trīsciparu skaitli. Ja izvēles laikā tiek piespiests nepareizs numurs, jāpabeidz trīsciparu numura ievade un tad atkārtoti jāievada pareizais lapas numurs.
- 2 Lai izvēlētos iepriekšējo vai nākamo lapu, var izmantot pogu P ^ v .

TOP (AUGSTĀKĀ LĪMĒŅA) teksts

Lietotāja rokasgrāmatā ekrāna apakšējā daļā ir parādīti četri lauki – sarkans, zaļš, dzeltens un zils. Dzeltenais lauks apzīmē nākamo grupu, un zilais lauks norāda nākamo bloku.

■ Bloka / grupas / lapas izvēle

- 1 Ar zilo pogu varat pāriet no bloka uz bloku.
- 2 Izmantojiet dzelteni pogu, lai pārietu uz nākamo grupu ar automātisku pāreju uz nākamo bloku.
- 3 Izmantojot zaļo pogu, varat pāriet uz nākamo esošo lapu ar automātisku pāreju uz nākamo grupu. Pārmaiņus var izmantot pogu P ^ .
- 4 Sarkanā poga ļauj atgriezties iepriekšējā izvēlē. Pārmaiņus var izmantot pogu P v .

■ Lapas tieša izvēle

Atbilstoši teleteksta režīmam SIMPLE (VIENKĀRŠS), lapu var izvēlēties, ievadot tās trīsciparu numuru, izmantojot CIPARU pogas režīmā TOP (AUGSTĀKĀ LĪMĒŅA) teksts.

TELETEKSTS

FASTEXT (ĀTRAIS TEKSTS)

Teleteksta lapas ir kodētas ar krāsām gar ekrāna apakšējo daļu, un tās tiek izvēlētas, nospiežot atbilstošo krāsu pogu.

■ Lapas izvēle

- 1 Lai izvēlētos  izvēlni, nospiediet pogu **T.OPT** un tad izmantojiet pogu $\wedge \vee$. Parādīs indeksa lapu.
- 2 Lapas, kas ir kodētas ar krāsu gar apakšējo rindu, var izvēlēties, izmantojot tās pašas krāsas pogas.
- 3 Atbilstoši teleteksta režīmam SIMPLE (VIENKĀRŠS) lapu var izvēlēties, ievadot tās trīsciparu numuru, izmantojot CIPARU pogas režīmā FASTEXT (ĀTRAIS TEKSTS).
- 4 Lai izvēlētos iepriekšējo vai nākamo lapu, var izmantot pogas $P \wedge \vee$.

Speciālās teleteksta funkcijas

- Lai atvērtu izvēlni **Teksta opcija**, piespiediet pogu **T. OPT**, pēc tam izmantojiet pogu $\wedge \vee$.



■ Alfabētiskais rādītājs

Izvēlieties katru rādītāja lapu.



■ Laiks

Skatoties TV programmu, izvēlieties šo izvēlni, lai ekrāna augšējā labajā stūrī redzētu laiku.

Apakšlapas numurs parādās ekrāna apakšā. Lai atstātu vai mainītu apakšlapu, nospiediet pogas RED/GREEN (SARKANS/ZALĒS), $\lt \gt$ vai CIPARU pogas.



■ Atstāt

Aptur automātisko lapas maiņu, kas notiktu, ja teleteksta lapa ietver 2 vai vairākas apakšlapas. Apakšlapu skaits un ekrānā attēlotā apakšlapa parasti ir redzama ekrānā zem laik. Izvēlieties šo izvēlni, ekrāna augšējā kreisajā stūrī parādās apturēšanas simbols un automātiskā lapu maiņa nav aktīva.



■ Atklāt

Izvēlieties šo izvēlni, lai parādītu slēpto informāciju, piemēram, mīklu vai viktorīnu atrisinājumus.



■ Atjaunot

Gaidot jauno teleteksta lapu, ekrānā ir redzams TV attēls. Jaunās lapas attēls parādīsies ekrāna augšējā kreisās puses stūrī. Kad ir pieejama atjauninātā lapa, displejā attēla vietā būs redzams lapas numurs. Izvēlieties šo izvēlni vēlreiz, lai redzētu atjaunināto teleteksta lapu.

DIGITĀLAIS TELETEKSTS

*Šī funkcija darbojas tikai Apvienotajā Karalistē/Irijā.

Displejs nodrošina Jums piekļuvi digitālajam teletekstam, kas ir krietni uzlabots dažādos aspektos, kā piemēram, teksts, grafika utt.

Šim digitālajam teletekstam var piekļūt izmantojot speciālus digitālā teleteksta pakalpojumus un specifiskus servissus, kas pārraida digitālo teletekstu.

Jums vajadzētu izvēlēties teleteksta rādīšanu no subtitru valodas, nospiežot pogu **SUBTITLE** (SUBTITRI).

TELETEKSTS DIGITĀLĀ PAKALPOJUMA IETVAROS

- 1 Nospiediet ciparu vai **P** ^ v pogu, lai izvēlētos digitālo pakalpojumu, kas pārraida digitālo teletekstu. Lai uzzinātu, kas ir digitālā teleteksta pakalpojumi, skatiet EPG pakalpojumu sarakstu.
- 2 Sekojiet norādījumiem uz digitālā teleteksta un pārvietojieties uz nākamo soli nospiežot **TEXT**, **OK**, ^ v < >, **RED**, **GREEN**, **YELLOW**, **BLUE** vai **CIPARU** pogas utt.
- 3 Lai nomainītu digitālā teleteksta pakalpojumu, vienkārši izvēlieties citu pakalpojumu izmantojot ciparu vai **P** ^ v pogu.



TELETEKSTS DIGITĀLĀ PAKALPOJUMĀ

- 1 Nospiediet ciparu vai **P** ^ v pogu, lai izvēlētos noteiktu pakalpojumu, kas pārraida digitālo teletekstu.
- 2 Lai ieslēgtu teletekstu, nospiediet pogu **TEXT** (TEKSTS) vai krāsaino pogu.
- 3 Sekojiet norādījumiem uz digitālā teleteksta un pārvietojieties uz nākamo soli nospiežot **OK**, ^ v < >, **RED**, **GREEN**, **YELLOW**, **BLUE** vai **CIPARU** pogas utt.
- 4 Lai izslēgtu digitālo teletekstu un atgrieztos uz TV skatīšanos, nospiediet pogu **TEXT** (TEKSTS) vai krāsaino pogu.

Daži pakalpojumi var ļaut Jums piekļūt teksta pakalpojumiem nospiežot **SARKANO POGU**.



PIELIKUMS

PROBLĒMU NOVĒRŠANA

Darbība netiek veikta pareizi.

Tālvadības pults nedarbojas.

- Pārbaudiet, vai starp ierīci un tālvadības pulti nav priekšmetu, kas rada šķēršļus.
- Vai akumulatori ir ievietoti ar pareizu polaritāti (+ pret +, - pret -)?
- Ievietojiet jaunus akumulatorus.

Barošana pēkšņi izslēdzas.

- Vai nav iestatīts iemidzināšanas taimeris?
- Pārbaudiet barošanas vadības iestatījumus. Barošana ir pārtraukta.
- Ja 15minūtes netiek saņemts signāls vai veikta darbība, televizors automātiski pārslēdzas režīmā Standby (Nodrose).

Video funkcija nedarbojas.

Nav attēla un nav skaņas.

- Pārbaudiet, vai ierīce ir ieslēgta.
- Mēģiniet citu kanālu. Problēma var būt saistīta ar pārraidi.
- Vai barošanas vads ir pievienots sienas barošanas kontaktligzdai?
- Pārbaudiet antenas virzienu un/vai novietojumu.
- Pārbaudiet sienas barošanas kontaktligzdu, pievienojiet citas ierīces barošanas vadu šai kontaktligzdai.

Pēc ieslēgšanas attēls parādās lēni.

- Tas ir normāli, ierīces ieslēgšanās procesa laikā attēls tiek atslēgts. Ja attēls nav parādījies pēc piecām minūtēm, sazinieties ar savu servisa centru.

Nav krāsas vai tā ir bāla, vai arī attēls ir vājš.

- Regulējiet krāsu ar atbilstošo izvēlnes funkciju.
- Nodrošiniet pietiekamu attālumu starp televizoru un VCR.
- Mēģiniet citu kanālu. Problēma var būt saistīta ar pārraidi.
- Vai video kabeļi ir pievienoti pareizi?
- Aktivējiet jebkuru funkciju, lai atjaunotu attēla spilgtumu.

Horizontālas/vertikālas joslas vai attēls ir nestabils.

- Pārbaudiet, vai nav lokālo traucējumu, piem., no elektroierīces vai jaudīgas ierīces.

Vāja atsevišķu kanālu uztveršana.

- Problēmas ar staciju vai kabeļa signālu, noskaņojiet citu staciju.
- Stacijas signāls ir vājš, pārvietojiet antenu, lai varētu uztvert vājāku signālu.
- Nosakiet iespējamo traucējumu avotus.

Attēlos ir līnijas vai svītras.

- Pārbaudiet antenu (mainiet antenas virzienu).

Nav attēla, kad pieslēgts HDMI

- Pārbaudiet, vai HDMI kabeļa versija ir 1.3 vai augstāka. Ja HDMI kabeļi neatbalsta HDMI versiju 1.3, var rasties mirgošana vai neparādīties attēls. Lūdzu, izmantojiet jaunākos kabeļu modeļus, kas atbalsta vismaz HDMI versiju 1.3.

Audio funkcija nedarbojas.

Attēls ir labs, bet nav skaņas.	<ul style="list-style-type: none">■ Nospiediet pogu  + vai - (SKAĻUMS).■ Vai skaņa nav atslēgta? Nospiediet pogu MUTE (ATSLĒGT SKAŅU).■ Mēģiniet citu kanālu. Problēma var būt saistīta ar pārraidi.■ Vai audio kabeļi ir ierīkoti pareizi?
Nav signāla no viena no skaļruņiem.	<ul style="list-style-type: none">■ Iestatiet līdzsvaru ar atbilstošo izvēlnes funkciju.
Neparasta skaņa no ierīces iekšpusēs.	<ul style="list-style-type: none">■ Apkārtējās vides mitruma vai temperatūras izmaiņa var izraisīt neparastu troksni, kad ierīce tiek ieslēgta vai izslēgta, un tas nenorāda, ka ierīce ir bojāta.
Nav skaņas, kad pieslēdzat HDMI vai USB	<ul style="list-style-type: none">■ Pārbaudiet, vai HDMI kabeļa versija ir 1.3.■ Pārbaudiet, vai USB kabeļa versija ir 2.0. <p style="text-align: right;">*Ne visiem modeļiem ir pieejama šī funkcija.</p>

Problēma ar PC režīmu. (Tiek izmantots tikai režīms PC)

Signāls ir ārpus uztveršanas diapazona.	<ul style="list-style-type: none">■ Iestatiet izšķirtspēju, horizontālās vai vertikālās izvēršanas frekvenci.■ Pārbaudiet ieejas signāla avotu.
Vertikāla josla vai svītra fonā, horizontālās izvēršanas troksņi, nepareiza attēla pozīcija.	<ul style="list-style-type: none">■ Veiciet automātisko konfigurēšanu vai iestatiet takts impulsu ģeneratoru, fāzi vai pozīciju pa horizontāli/vertikāli.
Ekrāna krāsa nav stabila vai attēls ir vienkrāsains.	<ul style="list-style-type: none">■ Pārbaudiet signāla kabeli.■ Pārinstalējiet datora videokarti.

Radusies problēma ar ATTĒLS iestatījumiem.

Ja ir mainīti attēla iestatījumi, pēc noteikta laika perioda televizorā notiek automātiska pārveidošana atpakaļ uz sākotnējiem iestatījumiem.	<ul style="list-style-type: none">■ Tas nozīmē, ka pašlaik televizors ir iestatīts režīmā Dem. veikalā. Lai pārslēgtos uz režīmu Lietošana mājās, rīkojieties šādi: televizora izvēlnē izvēlieties IZVĒLE .-> izvēlieties Režīma iestatīšana -> izvēlieties Lietošana mājās. Pārslēgšanās uz režīmu Lietošana mājās ir pabeigta.
---	--

PIELIKUMS

TEHNISKĀ APKOPE

Savlaicīgi konstatētu nepareizu darbību iespējams novērst. Rūpīga un regulāra tīrīšana var palielināt laiku, cik ilgi jums būs jauns TV.

UZMANĪBU! Pirms sākt tīrīšanu, pārliedzieties, vai barošana ir izslēgta, un no kontaktligzdas atvienojiet barošanas vadu.

Ekrāna tīrīšana

- 1 Šeit aprakstīts lielisks paņēmiens, kā no ekrāna visefektīvāk notīrīt putekļus. Samitriniet mīkstu drānu remdenā ūdenī, kurā izšķīdināts nedaudz auduma mīkstinātāja vai trauku mazgājamā līdzekļa. Izgrieziet šo drānu, līdz tā ir gandrīz sausa, un tad ar to noslaukiet ekrānu.
- 2 Nodrošiniet, lai uz ekrāna nepaliktu ūdens, un tad pirms TV ieslēgšanas ļaujiet tam nožūt.

Korpusa tīrīšana

- Lai notīrītu netīrumus un putekļus, noslaukiet korpusu ar mīkstu, sausu drānu, kurā nav šķiedru.
- Nelietojiet mitru drānu.

Ilga prombūtne

⚠ UZMANĪBU!

- ▶ Ja ir paredzēts TV nelietot ilgāku laiku (piem., dodoties atvaļinājumā), lietderīgi ir atvienot barošanas vadu, lai TV aizsargātu no iespējamiem bojājumiem, ko varētu izraisīt zibens vai barošanas pārspriegumi.

IZSTRĀDĀJUMA SPECIFIKĀCIJAS

MODEĻI		42PQ20**	50PQ20**	42PQ30**	50PQ30**
		42PQ2000-ZA 42PQ2010-ZB	50PQ2000-ZA 50PQ2010-ZB	42PQ3000-ZA	50PQ3000-ZA
Izmēri (platums x augstums x dziļums)	ar pamatni	1031,2 x 720,9 x 308,0 mm 40,6 x 28,4 x 12,1 collas	1216,7 x 818,1 x 353,0 mm 47,9 x 32,2 x 13,9 collas	1031,2 x 720,9 x 308,0 mm 40,6 x 28,4 x 12,1 collas	1216,7 x 818,1 x 353,0 mm 47,9 x 32,2 x 13,9 collas
	bez pamatnes	1031,2 x 656,7 x 80,8 mm 40,6 x 25,9 x 3,2 collas	1216,7 x 759,0 x 83,0 mm 47,9 x 29,9 x 3,3 collas	1031,2 x 656,7 x 80,8 mm 40,6 x 25,9 x 3,2 collas	1216,7 x 759,0 x 83,0 mm 47,9 x 29,9 x 3,3 collas
Svars	ar pamatni bez pamatnes	24,8 kg / 54,7 mārciņas 22,7 kg / 50,1 mārciņas	33,7 kg / 74,3 mārciņas 31,2 kg / 68,8 mārciņas	24,8 kg / 54,7 mārciņas 22,7 kg / 50,1 mārciņas	33,7 kg / 74,3 mārciņas 31,2 kg / 68,8 mārciņas
Patērētā jauda Enerģijas patēriņš		AC100-240V~ 50/60Hz 320W	AC100-240V~ 50/60Hz 430W	AC100-240V~ 50/60Hz 320W	AC100-240V~ 50/60Hz 430W
MODEĻI		42PQ60**		50PQ60**	
		42PQ6000-ZA 42PQ6010-ZB		50PQ6000-ZA	
Izmēri (platums x augstums x dziļums)	ar pamatni	1040,8 x 725,8 x 308 mm 41,0 x 28,6 x 12,1 collas		1228,8 x 824,6 x 353,0 mm 48,4 x 32,5 x 13,9 collas	
	bez pamatnes	1040,8 x 669,2 x 76,8 mm 41,0 x 26,4 x 3,1 collas		1228,8 x 772,0 x 78,9 mm 48,4 x 30,4 x 3,1 collas	
Svars	ar pamatni bez pamatnes	25,3 kg / 55,8 mārciņas 23,3 kg / 51,4 mārciņas		35 kg / 77,2 mārciņas 32,5 kg / 71,7 mārciņas	
Patērētā jauda Enerģijas patēriņš		AC100-240V~ 50/60Hz 320W		AC100-240V~ 50/60Hz 430W	
Televīzijas sistēma Programmu pārklājums Ārējās antenas pilnā pretestība		PAL/SECAM B/G/D/K, PAL I/II, SECAM L/L' VHF: E2 ~ E12, UHF: E21 ~ E69, CATV: S1 ~ S20, HYPER: S21 ~ S47 75 Ω			
Apkārtējās vides apstākļi	Darba temperatūra Apkārtējās vides mitrums	0 ~ 40°C / 32 ~ 104°F Mazāk par 80%			
	Uzglabāšanas temperatūra Apkārtējās vides mitrums uzglabāšanas telpā	-20 ~ 60°C / -4 ~ 140°F Mazāk par 85%			

■ Norādītās specifikācijas kvalitātes uzlabošanas dēļ var tikt mainītas bez iepriekšēja brīdinājuma.

PIELIKUMS

MODEĻI		42PQ10**	50PQ10**	42PQ11**	50PQ11**
		42PQ1000-ZD/ZA	50PQ1000-ZD/ZA	42PQ1100-ZE	50PQ1100-ZE
Izmēri (platums x augstums x dziļums)	ar pamatni	1031,2 x 720,9 x 308,0 mm 40,6 x 28,4 x 12,1 collas	1216,7 x 818,1 x 353,0 mm 47,9 x 32,2 x 13,9 collas	1031,2 x 720,9 x 308,0 mm 40,6 x 28,4 x 12,1 collas	1216,7 x 818,1 x 353,0 mm 47,9 x 32,2 x 13,9 collas
	bez pamatnes	1031,2 x 656,7 x 80,8 mm 40,6 x 25,9 x 3,2 collas	1216,7 x 759,0 x 83,0 mm 47,9 x 29,9 x 3,3 collas	1031,2 x 656,7 x 80,8 mm 40,6 x 25,9 x 3,2 collas	1216,7 x 759,0 x 83,0 mm 47,9 x 29,9 x 3,3 collas
Svars	ar pamatni bez pamatnes	24,3 kg / 53,6 mārciņas 22,2 kg / 49,0 mārciņas	33,7 kg / 74,3 mārciņas 31,2 kg / 68,8 mārciņas	24,3 kg / 53,6 mārciņas 22,2 kg / 49,0 mārciņas	33,7 kg / 74,3 mārciņas 31,2 kg / 68,8 mārciņas
Patērētā jauda Enerģijas patēriņš		AC100-240V~ 50/60Hz 320W	AC100-240V~ 50/60Hz 430W	AC100-240V~ 50/60Hz 320W	AC100-240V~ 50/60Hz 430W
MODEĻI		50PS30** / 50PS20**	50PS60**	60PS40**	
		50PS3000-ZB 50PS2000-ZB	50PS6000-ZC	60PS4000-ZA	
Izmēri (platums x augstums x dziļums)	ar pamatni	1216,7 x 818,1 x 353,0 mm 47,9 x 32,2 x 13,9 collas	1228,8 x 824,6 x 353,0 mm 48,4 x 32,5 x 13,9 collas	1468 x 1028,8 x 395,5 mm 57,7 x 40,5 x 15,5 collas	
	bez pamatnes	1216,7 x 759,0 x 83,0 mm 47,9 x 29,9 x 3,3 collas	1228,8 x 772,0 x 78,9 mm 48,4 x 30,4 x 3,1 collas	1468 x 949,5 x 88,5 mm 57,7 x 37,3 x 3,4 collas	
Svars	ar pamatni bez pamatnes	35,4 kg / 78,0 mārciņas 32,8 kg / 72,3 mārciņas	36,3 kg / 80,0 mārciņas 33,8 kg / 74,5 mārciņas	53,06 kg / 116,9 mārciņas 47,16 kg / 103,9 mārciņas	
Patērētā jauda Enerģijas patēriņš		AC100-240V~ 50/60Hz 490W	AC100-240V~ 50/60Hz 490W	AC100-240V~ 50/60Hz 580W	
Televīzijas sistēma Programmu pārklājum Ārējās antenas pilnā pretestība		PAL/SECAM B/G/D/K, PAL I/II, SECAM L/L' VHF: E2 ~ E12, UHF: E21 ~ E69, CATV: S1 ~ S20, HYPER: S21 ~ S47 75 Ω			
Apkārtējās vides apstākļi	Darba temperatūra Apkārtējās vides mitrums	0 ~ 40°C / 32 ~ 104°F Mazāk par 80%			
	Uzglabāšanas temperatūra Apkārtējās vides mitrums uzglabāšanas telpā	-20 ~ 60°C / -4 ~ 140°F Mazāk par 85%			

■ Norādītās specifikācijas kvalitātes uzlabošanas dēļ var tikt mainītas bez iepriekšēja brīdinājuma.

MODEĻI	42PQ60**	50PQ60**	50PS60**
	42PQ6000-ZA	50PQ6000-ZA	50PS6000-ZC
Atbalstītie filmu faili	Sk. 61. lpp.		

IR (INFRASARKANIE STARI) KODI

1. Kā pievienot

- Pievienojiet savu tālvadības pults uztverošo shēmu TV portam Remote Control (Tālvadība).

2. Tālvadības pults infrasarkanā staru kodi

■ Izejas signāla forma

Atsevišķs impulss, modulēts ar 37,917 KHz signālu frekvencē 455 KHz

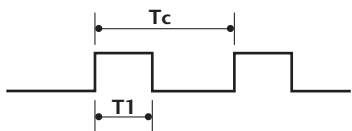

Nesējfrekvence
 $FCAR = 1/TC = fOSC/12$
 Aizpildīšanas koeficients = $T1/TC = 1/3$

■ Kadra konfigurācija

Pirmais kadrs

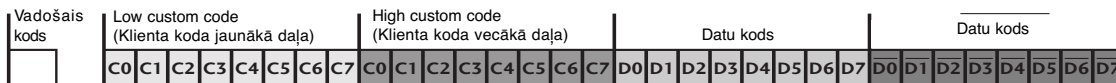

Repeat frame (Atkārtotās kadrs)

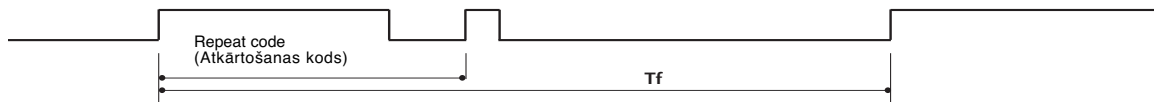

■ Lead code (Vadošais kods)

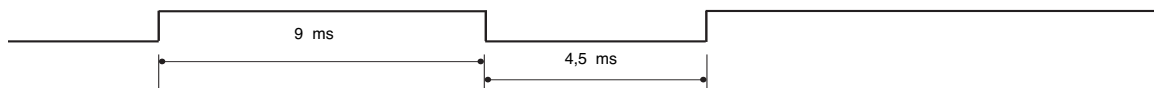

■ Repeat code (Atkārtotās kods)

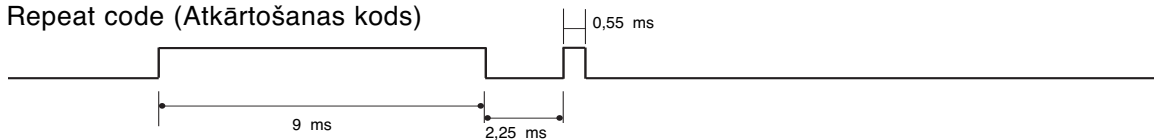

■ Bitu apraksts

Bit "0"

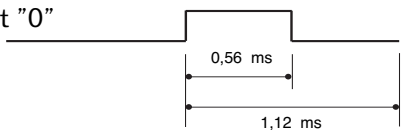

Bit "1"

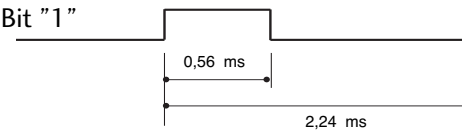

■ Kadru atkārtotās intervāls: Tf

Signāla forma tiek pārraidīta, kamēr ir nospiests taustiņš.



PIELIKUMS

Kods (heksadecimāls)	Funkcija	Piezīme
08	POWER	Poga R/C (Barošana ieslēgta/Izslēgta)
0B	INPUT (IEEJA)	Poga R/C
f0	TV/RAD	Poga R/C
45	Q.MENU	Poga R/C
43	MENU	Poga R/C
AB	GUIDE	Poga R/C
07	Left (<)	Poga R/C
06	Right (>)	Poga R/C
40	Up (^)	Poga R/C
41	Down (v)	Poga R/C
44	OK(⊙)	Poga R/C
28	RETURN/EXIT	Poga R/C
AA	INFO ⓘ	Poga R/C
30	AV MODE	Poga R/C
02	↖ +	Poga R/C
03	↖ -	Poga R/C
00	P ^	Poga R/C
01	P v	Poga R/C
1E	FAV(MARK)	Poga R/C
09	MUTE	Poga R/C
10 ~19	Ciparu taustiņš 0~9	Poga R/C
53	LIST	Poga R/C
1A	Q. VIEW (SKATS)	Poga R/C
72	RED Key	Poga R/C
71	GREEN Key	Poga R/C
63	YELLOW Key	Poga R/C
61	BLUE Key	Poga R/C
20	TEXT	Poga R/C
21	T.OPT(T.Option)	Poga R/C
39	SUBTITLE	Poga R/C
7E	SIMPLINK	Poga R/C
95	ENERGY SAVING vai POWER SAVING	Poga R/C
65	FREEZE (FIKSET)	Poga R/C
79	RATIO (ATTIECĪBA)	Poga R/C

(Paredzēts tikai
42/50PQ10**,
42/50PQ11**)

(Paredzēts tikai
42/50PQ10**,
42/50PQ11**,
42/50PQ20**,
42/50PQ30**)

ĀRĒJO VADĪBAS IERĪČU IESTATĪŠANA

RS-232C iestatīšana

Pievienojiet RS-232C ieejas ligzdu ārējai vadības ierīcei (piem., datoram vai A/V vadības sistēmai) un vadiet TV funkcijas no ārpusē.

Pievienojiet vadības ierīces seriālo portu RS-232C ligzdai TV aizmugures panelī. RS-232C savienošanas kabeļi nav piegādāti kopā ar TV.

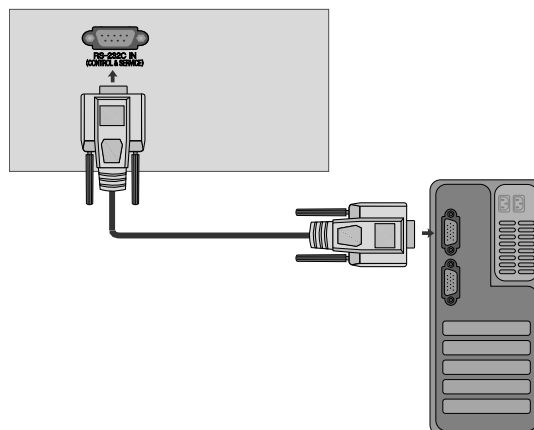

Savienotāja tips: D-Sub 9 kontaktu, ietvertais

Nr.	Kontakta nosaukuma
1	Nav savienojuma
2	RXD (Receive data – Datu saņemšana)
3	TXD (Transmit data – Datu pārraide)
4	DTR (DTE side ready – Datu termināļa gatavība)
5	GND (Zeme)
6	DSR (DCE side ready – Datu modema gatavība)
7	RTS (Ready to send – Gatavība pārraidei)
8	CTS (Clear to send – Gatavība uztveršanai)
9	Nav savienojuma

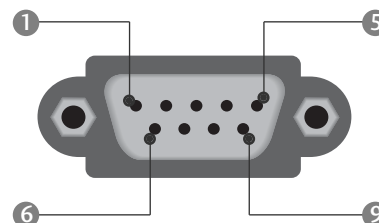

RS-232C konfigurācijas

7 vadu konfigurācijas (standarta RS-232C kabelis)

	PC	TV	
RXD	2	3	TXD
TXD	3	2	RXD
GND	5	5	GND
DTR	4	6	DSR
DSR	6	4	DTR
RTS	7	8	CTS
CTS	8	7	RTS
	D-Sub 9	D-Sub 9	

3 vadu konfigurācijas (neatbilst standartam)

	PC	TV	
RXD	2	3	TXD
TXD	3	2	RXD
GND	5	5	GND
DTR	4	6	DTR
DSR	6	4	DSR
RTS	7	7	RTS
CTS	8	8	CTS
	D-Sub 9	D-Sub 9	

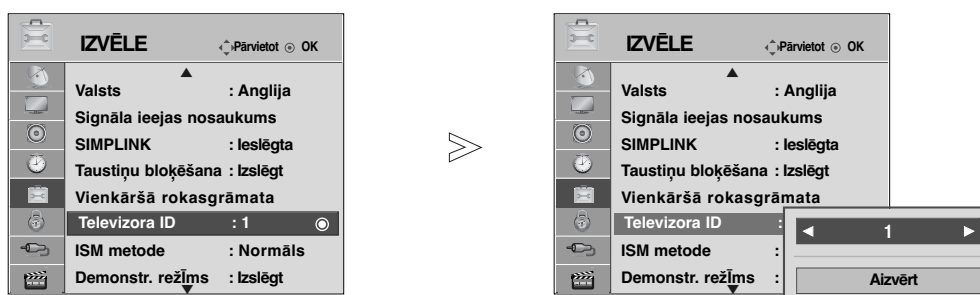

Set ID (Televizora ID)

Izmantojiet šo funkciju, lai norādītu televizora ID numuru.
Sk. "Reālo datu kartēšana 1". Sk. 120 lpp.



1   Izvēlieties **IZVĒLE**.

2   Izvēlieties **Televizora ID**.

3   Regulējiet **Televizora ID**, lai izvēlētos nepieciešamo televizora ID numuru.
Televizora ID regulēšanas diapazons ir 1~99.

• Nospiediet pogu **RETURN** (ATGRIEZTIES), lai atgrieztos iepriekšējā izvēlnes ekrānā.

Komunikācijas parametri

- Datu pārraides ātrums bodos: 9600 b/s (UART)
- Datu garums: 8 biti
- Pārības bits: Nav
- Stopbits: 1 bits
- Komunikācijas kods: kods ASCII
- Izmantojiet vīto (reversīvo) kabeli

Komandu atsaucēs saraksts

	KOMANDA 1	KOMANDA 2	DATI (heksadecimālā sistēmā)
01. Barošana	k	a	00 ~ 01
02. Malu attiecība	k	c	Sk. 118. lpp.
03. Ekrāna atslēgšana	k	d	Sk. 118. lpp.
04. Skaņas atslēgšana	k	e	00 ~ 01
05. Skaļuma regulēšana	k	f	00 ~ 64
06. Kontrasts	k	g	00 ~ 64
07. Spilgtums	k	h	00 ~ 64
08. Krāsas	k	i	00 ~ 64
09. Nokrāsa	k	j	00 ~ 64
10. Asums	k	k	00 ~ 64
11. Ekrāna izvēlnes OSD izvēle	k	l	00 ~ 01
12. Tālvadības bloķēšana režīms	k	m	00 ~ 01
13. Diskants	k	r	00 ~ 64
14. Bass	k	s	00 ~ 64
15. Līdzsvars	k	t	00 ~ 64
16. Krāsu siltums	k	u	00 ~ 02
17. Anormāls stāvoklis	k	z	FF
18. ISM metode	j	p	Sk. 120. lpp.
19. Enerģijas taupīšana	j	q	Sk. 120. lpp.
20. Automātiskā konfigurēšana	j	u	01
21. Noskaņošanas komanda	m	a	Sk. 120. lpp.
22. Kanāla Pievienošana/Izlaiša	m	b	00 ~ 01
23. Taustiņš	m	c	Key C ode
24. Ieejas izvēle (galvenās)	x	b	Sk. 121. lpp.

* Iestatīt 17.–24. elementu, izvēlnē ekrānā netiek atvērta.

* Pastaba: Veikiant USB, pvz., „Divx“ arba EMF, jokios komandos, išskyrus „Power“ (ka) (Maitinimas) ir „Key“ (mc) (Raktas), nevykdomos ir laikomos NG.

Pārraides / uztveršanas protokols

Pārraide

[Command1][Command2][][Set ID][][Data][Cr]

- * [Command 1] (Komanda 1): televizora pirmā vadības komanda (.j, k, m vai x)
- * [Command 2] (Komanda 2): televizora otrā vadības komanda.
- * [Set ID] (Televizora ID): izvēlnē Setup (Iestatīšana) varat regulēt, lai izvēlētos vēlamu TV ID numuru. Regulēšanas diapazons ir 1~99. Izvēloties Set ID = '0', tiek kontrolētas visas TV pieslēgtās ierīces. Set ID (Televizora ID) izvēlnē ir norādīts ar skaitli decimālajā skaitīšanas sistēmā (1 ~ 99) un pārraides/uztveršanas protokolā – ar skaitli heksadecimālajā skaitīšanas sistēmā (0x0 – 0x63).
- * [DATA] (DATI): komandas datu pārraidei.
Lai nolasītu komandas stāvokli, pārraidiet datus 'FF'.
- * [Cr]: Rakstzīme
kods ASCII '0x0D'
- * []: Koda ASCII 'atstarpe (0x20)'

OK – apliecinājums

[Command2][][Set ID][][OK][Data][x]

- * Uztverot pareizus datus, TV pārraida signālu ACK (apliecinājums), izmantojot šo formātu. Šajā laikā, ja dati atrodas datu lasīšanas režīmā, tas norāda pašreizējā stāvokļa datus. Ja dati atrodas datu rakstīšanas režīmā, atbildē tiek doti datora dati.

Kļūdas apliecinājums

[Command2][][Set ID][][NG][Data][x]

- * Uztverot anormālus datus no kļūdainām funkcijām vai komunikācijas kļūdu gadījumā, TV pārraida signālu ACK (apliecinājums), izmantojot šo formātu.

Dati 00 : neatļauts kods

PIELIKUMS

01. Barošana (Komanda: k a)

- ▶ Lai kontrolētu TV barošanas ieslēgšanu/izslēgšanu.

Pārraide

[k][a][] [Set ID][] [Data][Cr]

Dati 00: barošanas izslēgšana 01: barošanas ieslēgšana

Apliecinājums

[a][] [Set ID][] [OK/NG][Data][x]

- ▶ Lai rādītu barošanas stāvokli – ieslēgta/izslēgta.

Pārraide

[k][a][] [Set ID][] [FF][Cr]

Apliecinājums

[a][] [Set ID][] [OK/NG][Data][x]

- * Līdzīgā veidā, ja citas funkcijas pārraida '0xFF' datus, izmantojot šo formātu, atgriezeniskā saite ar apliecinājuma datiem parāda katras funkcijas stāvokli.
- * Ja TV strāvas padeve ir On (ieslēgta.), ekrānā var parādīties OK ("Labi") apliec., Error (Kļūda) apliec. un citi ziņojumi.

02. Malu attiecība (Komanda: k c) (Galvenā attēla lielums)

- ▶ Lai regulētu ekrāna formātu. (Galvenā attēla formāts)
Iespējams regulēt arī ekrāna formāti, izmantojot **Malu attiecība Q.Izvēlne** (ĀTRAJĀ IZVĒLNĒ) vai izvēlnē **ATTĒLS**.

Pārraide

[k][c][] [Set ID][] [Data][Cr]

Dati 01 : Normālais ekrāns (4:3) 07 : 14:9
02 : Platekrāns (16:9) 09 : Tikai skenē
04 : Zoom (Tālummairiņa) 0B : Pilnizmēra platekrāns
06 : Oriģin. formāts 10~1F : Kino tālummairiņa 1~16

Apliecinājums

[c][] [Set ID][] [OK/NG][Data][x]

- * Izmantojot ieeju RGB-PC vai Component (Kombinētais signāls), izvēlieties ekrāna malu attiecību 16:9 vai 4:3.
- * Režīmā DTV/HDMI((1080i 50 Hz/60 Hz, 720p 50 Hz/60 Hz, 1080p 24 Hz/30 Hz/50 Hz/60 Hz), Component(720p, 1080i, 1080p 50 Hz/60 Hz) ir pieejama iespēja Tikai skenē (Tikai skenēšana).
- * Visas plotis palaikomas tik ATV, AV1, 2, 3.

03. Ekrāna atslēgšana (Komanda : k d)

- ▶ Lai izvēlētos, vai ekrāna atslēgšanu ieslēgt/izslēgt.

Pārraide

[k][d][] [Set ID][] [Data][Cr]

Dati 00 : Ekrāna atslēgšana izslēgta (attēls ieslēgts)
Video skaņas izslēgšana atslēgta
01 : Ekrāna atslēgšana ieslēgta (attēls izslēgts)
10 : Video skaņas izslēgšana ieslēgta

Apliecinājums

[d][] [Set ID][] [OK/NG][Data][x]

- * gadījumā "video atslēgšana tikai ieslēgta", televizorā tiks rādīta Screen Display (OSD – Ekrāna priekšplāna izvēlne). Bet, ja ir atlasīta opcija Screen mutē on (Ekrāna atslēgšana ieslēgta), televizorā netiks rādīta OSD.

04. Skaņas atslēgšana (Komanda : k e)

- ▶ Lai izvēlētos, vai skaņas atslēgšanu ieslēgt/izslēgt.
Skaņas atslēgšanu varat arī kontrolēt, izmantojot tālvadības pults pogu MUTE (ATSLĒGT SKAŅU).

Pārraide

[k][e][] [Set ID][] [Data][Cr]

Dati 00 : Skaņas atslēgšana ieslēgta (skaļums izslēgts)
01 : Skaņas atslēgšana izslēgta (skaļums ieslēgts)

Apliecinājums

[e][] [Set ID][] [OK/NG][Data][x]

05. Skaļuma regulēšana (Komanda : k f)

- ▶ Lai regulētu skaļumu.
Skaļumu varat arī regulēt, izmantojot tālvadības pults skaļuma regulēšanas pogas.

Pārraide

[k][f][] [Set ID][] [Data][Cr]

Datu min. vērtība: 00 ~ maks. vērtība: 64
* Sk. "Reālo datu kartēšana 1". Sk. 120. lpp.

Apliecinājums

[f][] [Set ID][] [OK/NG][Data][x]

06. Kontrasts (Komanda : k g)

- ▶ Lai regulētu ekrāna kontrastu.
Kontrastu varat regulēt arī izvēlnē **ATTĒLS**.

Pārraide

[k][g][] [Set ID][] [Data][Cr]

Datu min. vērtība: 00 ~ maks. vērtība: 64
* Sk. "Reālo datu kartēšana 1". Sk. 120. lpp.

Apliecinājums

[g][] [Set ID][] [OK/NG][Data][x]

07. Spilgtums (Komanda : k h)

- ▶ Lai regulētu ekrāna spilgtumu.
Spilgtumu varat regulēt arī izvēlnē **ATTĒLS**.

Pārraide

[k][h][] [Set ID][] [Data][Cr]

Datu min. vērtība: 00 ~ maks. vērtība: 64
* Sk. "Reālo datu kartēšana 1". Sk. 120. lpp.

Apliecinājums

[h][] [Set ID][] [OK/NG][Data][x]

08. Krāsa (Komanda : k i)

- ▶ Lai regulētu ekrāna krāsas.
Krāsas varat regulēt arī izvēlnē **ATTĒLS**.

Pārraide

[k][i][] [Set ID][] [Data][Cr]

Datu min. vērtība: 00 ~ maks. vērtība: 64
* Sk. "Reālo datu kartēšana 1". Sk. 120. lpp.

Apliecinājums

[i][] [Set ID][] [OK/NG][Data][x]

09. Nokrāsa (Komanda : k j)

- Lai regulētu ekrāna nokrāsu.

Nokrāsu varat regulēt arī izvēlnē **ATTĒLS.**

Pārraide

```
[k][j][ ][Set ID][ ][Data][Cr]
```

Dati Sarkans: 00 ~ Zaļš: 64

* Sk. "Reālo datu kartēšana 1". Sk. 120. lpp.

Apliecinājums

```
[j][ ][Set ID][ ][OK/NG][Data][x]
```

10. Asums (Komanda : k k)

- Lai regulētu ekrāna asumu.

Asumu varat regulēt arī izvēlnē **ATTĒLS.**

Pārraide

```
[k][k][ ][Set ID][ ][Data][Cr]
```

Datu min. vērtība: 00 ~ maks. vērtība: 64

* Sk. "Reālo datu kartēšana 1". Sk. 120. lpp.

Apliecinājums

```
[k][ ][Set ID][ ][OK/NG][Data][x]
```

11. OSD izvēle (Komanda : k l)

- Lai izvēlētos OSD (On Screen Display – ekrāna izvēlne) ieslēgta/izslēgta, izmantojot tālvadības pulti.

Pārraide

```
[k][l][ ][Set ID][ ][Data][Cr]
```

Dati 00: OSD izslēgta 01 : OSD ieslēgta

Apliecinājums

```
[l][ ][Set ID][ ][OK/NG][Data][x]
```

12. Tālvadības pults bloķēšanas režīms (Komanda : k m)

- Lai bloķētu televizora tālvadības pulti un priekšējā paneļa vadības elementus.

Pārraide

```
[k][m][ ][Set ID][ ][Data][Cr]
```

Dati 00: Bloķēšana izslēgta 01: Bloķēšana ieslēgta

Apliecinājums

```
[m][ ][Set ID][ ][OK/NG][Data][x]
```

* Izmantojiet šo režīmu, ja nelietojat tālvadības pulti. Kad tīkla barošana tiek ieslēgta/izslēgta, ārējās vadības pults tiek atbloķēta.

* Vietinio maitinimo klavišas veiks tinkamai.

13. Treble (Diskants) (Komanda : k r)

- Lai pielāgotu diskantu.

Diskantu varat pielāgot arī izvēlnē AUDIO.

Pārraide

```
[k][r][ ][Set ID][ ][Data][Cr]
```

Datu min. vērtība: 00 ~ maks. vērtība: 64

* Sk. "Reālo datu kartēšana 1". Sk. 120. lpp.

Apliecinājums

```
[r][ ][Set ID][ ][OK/NG][Data][x]
```

14. Bass (Komanda : k s)

- Lai pielāgotu basu.

Basu varat pielāgot arī izvēlnē AUDIO.

Pārraide

```
[k][s][ ][Set ID][ ][Data][Cr]
```

Datu min. vērtība: 00 ~ maks. vērtība: 64

* Sk. "Reālo datu kartēšana 1". Sk. 120. lpp.

Apliecinājums

```
[s][ ][Set ID][ ][OK/NG][Data][x]
```

15. Līdzsvars (Komanda : k t)

- Lai regulētu balansu.

Līdzsvaru varat regulēt arī izvēlnē AUDIO.

Pārraide

```
[k][t][ ][Set ID][ ][Data][Cr]
```

Datu min. vērtība: 00 ~ maks. vērtība: 64

* Sk. "Reālo datu kartēšana 1". Sk. 120. lpp.

Apliecinājums

```
[t][ ][Set ID][ ][OK/NG][Data][x]
```

16. Krāsu siltums (Komanda: k u)

- Lai regulētu krāsu siltumu.

CSM varat regulēt arī izvēlnē **ATTĒLS.**

Pārraide

```
[k][u][ ][Set ID][ ][Data][Cr]
```

Dati 00: Mērena 01: Vēsa 02: Silta

Apliecinājums

```
[u][ ][Set ID][ ][OK/NG][Data][x]
```

17. Anormāls stāvoklis (Komanda: k z)

- Lai atpazītu anormālu stāvokli.

Pārraide

```
[k][z][ ][Set ID][ ][FF][ ][Cr]
```

Dati FF: Lasīt

Apliecinājums

```
[z][ ][Set ID][ ][OK/NG][Data][x]
```

Dati 00: Normāls (Barošana ieslēgta un ir signāls)

01: Nav signāla (Power On) (Barošana ieslēgta)

02: TV izslēgšana ar tālvadības pulti

03: TV izslēgšana ar funkciju Sleep Time (Miega režīms)

04: TV izslēgšana ar funkciju RS-232C

05: 5V izslēgšana

06: Maiņstrāvas barošanas izslēgšana

07: TV izslēgšana ar funkciju Fan Alarm (Ventilatora trauksme)

08: TV izslēgšana ar funkciju Sleep Time (Miega režīms)

09: TV izslēgšana ar funkciju Auto sleep (Automātiskais miegs)

a: Izslēdziet TV ar AV plates atpazīšanu.

* Šī funkcija ir "tikai lasīšanai".

PIELIKUMS

18. ISM metode (Komanda: j p)

- Lai kontrolētu ISM metodi. ISM metodi varat regulēt arī izvēlnē **IZVĒLE**.

Pārraide

```
[j][p][ ][Set ID][ ][Data][Cr]
```

Dati 02: Orbiters
04: Balināšana
08: Normāls
20 : Krāsu balināšana

Apliecinājums

```
[p][ ][Set ID][ ][OK/NG][Data][x]
```

19. Enerģijas taupīšana (Komanda: j q)

- Lai samazinātu televizora strāvas patēriņu. Funkciju **Enerģijas taupīšana** iespējams pielāgot izvēlnē **IZVĒLE**.

Pārraide

```
[j][q][ ][Set ID][ ][Data][Cr]
```

Dati 00: Off (Izslēgt)
01: Minimum (Minimāli)
02: Mērena
03: Maksimāla

10 : Viedais sensors (Zems)
11 : Viedais sensors (Vidējs)
12 : Viedais sensors (Augsts)

(Paredzēts tikai
42/50PQ10**
42/50PQ11**)

Apliecinājums

```
[q][ ][Set ID][ ][OK/NG][Data][x]
```

20. Automātiskā konfigurēšana (Komanda: j u)

- Lai korigētu attēla pozīciju un automātiski samazinātu attēla šūpošanos. Šī komanda darbojas tikai RGB (PC) režīmā.

Pārraide

```
[j][u][ ][Set ID][ ][Data][Cr]
```

Dati 01: Lai iestatītu

Apliecinājums

```
[u][ ][Set ID][ ][OK/NG][Data][x]
```

21. Tune Command (Noskaņošanas komanda) (Komanda: m a)

- Izvēlieties kanālu šādam fiziskajam numuram.

Pārraide

```
[m][a][ ][Set ID][ ][Data0][ ][Data1][ ][Data2][Cr]
```

Dati00 (Data00): augstākā kanāla dati
Dati01 (Data01): zemākā kanāla dati
piem., Nr. 47 -> 00 2F (2FH),
Nr. 394 -> 01 88 (188H),
DTV Nr. 0 -> patvaļīgi
Dati02 (Data02) 0x00 : ATV galvenais,
0x10 : DTV galvenais
0x20 : Radio

Kanāla datu diapazons

Analogais — min.: 00 ~ maks. vērtība: 63 (0~99)
Digitālais — min.: 00 ~ maks. vērtība: 3E7 (0~999)

Apliecinājums

```
[a][ ][Set ID][ ][OK/NG][Data][x]
```

Dati min. vērtība: 00 ~ maks. vērtība: FF

22. Kanāla Pievienošana/Izlaišana (Komanda: m b)

- Lai iestatītu izlaišanas statusu pašreizējai programmai.

Pārraide

```
[m][b][ ][Set ID][ ][Data][Cr]
```

Data 00 : Skip(Izlaišana) 01 : Add(Pievienošana)

Apliecinājums

```
[b][ ][Set ID][ ][OK/NG][Data][x]
```

20. Automātiskā konfigurēšana (Komanda: j u)

- Lai korigētu attēla pozīciju un automātiski samazinātu attēla šūpošanos. Šī komanda darbojas tikai RGB (PC) režīmā.

Pārraide

```
[j][u][ ][Set ID][ ][Data][Cr]
```

Dati 01: Lai iestatītu

Apliecinājums

```
[u][ ][Set ID][ ][OK/NG][Data][x]
```

* Reālo datu kartēšana 1

00 : Solis 0
⋮
A : Solis 10 (Televizora ID 10)
⋮
F : Solis 15 (Televizora ID 15)
10 : Solis 16 (Televizora ID 16)
⋮
64 : Solis 100
⋮
6E : Solis 110
⋮
73 : Solis 115
74 : Solis 116
⋮
C7 : Solis 199
⋮
FE : Solis 254
FF : Solis 255

* Reālo datu kartēšana 2

00 : -40
01 : -39
02 : -38
⋮
28 : 0
⋮
4E : +38
4F : +39
50 : +40

23. Key (Taustiņš)(Komanda: m c)

- Lai sūtītu infrasarkanā staru tālvadības pults atslēgas kodu.

Pārraide

[m][c][][Set ID][][Data][Cr]

Dati : Key code (Atslēgas kods) – Sk. 114. lpp.

Apliecinājums

[c][][Set ID][][OK/NG][Data][x]

24. Input select (Ieejas izvēle) (Komanda : x b) (Galvenā attēla ieeja)

- Lai izvēlētos ieejas avotu galvenajam attēlam.

Pārraide

[x][b][][Set ID][][Data][Cr]

Dati : Structure (Struktūra)

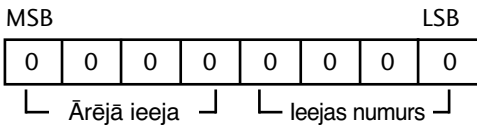

Ārējā ieeja				Dati
0	0	0	0	DTV
0	0	0	1	Analogais signāls
0	0	1	0	AV
0	1	0	0	Kombinētais signāls
0	1	0	1	RGB
1	0	0	1	HDMI

Ieejas numurs				Dati
0	0	0	0	Input1 (Ieeja 1)
0	0	0	1	Input2 (Ieeja 2)
0	0	1	0	Input3 (Ieeja 3)

(Paredzēts tikai 42/50PQ10**, 42/50PQ11**)

Apliecinājums

[b][][Set ID][][OK/NG][Data][x]

LG Electronics Inc.