

**LG**

Life's Good

PLASMA TV

ETJENINGSVEJLEDNING

PLASMA-TV MODELLER

42PQ10** 42PQ60**
50PQ10** 50PQ60**
42PQ11** 50PS20**
50PQ11** 50PS30**
42PQ20** 50PS60**
50PQ20** 60PS40**
42PQ30**
50PQ30**

Venligst, læs denne vejledning nøje, inden du tænder fjernsynet.

Gem den til senere brug.

Noter apparatets model- og serienummer. Numrene står på mærkaten bag på fjernsynet. Husk, at opgive disse numre, når du henvender dig til forhandleren.

Model:

Serienummer:



HDMI, HDMI logoet og High-Definition Multimedia Interface er varemærker eller registrerede varemærker fra HDMI Licensing LLC.

TILBEHØR

Kontroller, a følgende tilbehør følger med tv'et. Hvis dele af tilbehøret mangler, skal du kontakte den forhandler, du har købt produktet hos.

- Det viste billede kan variere fra billedet på dit tv.

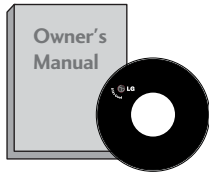

Brugervejledning



batterier

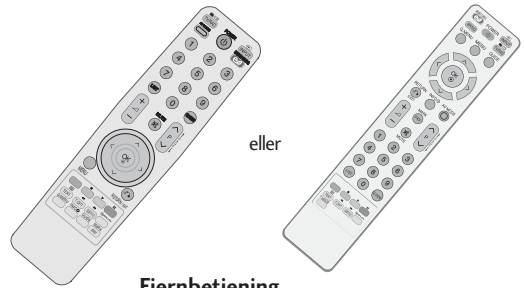

eller

Fjernbetjening



Netledning

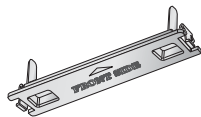

Beskyttelsesdæksel
(Se s. 8)

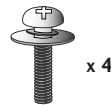

x 4

bolte til sokkel
(Se s. 8)
(Undtagen 60PS40**)



x 2

kabelholderen
(Se s. 8)



Ferritkerne
(Denne artikel følger ikke
med alle modeller.)



Kabelholder
(Se s. 8)
(Kun 60PS40**)

Beslag til vægmontering
(købes separat)

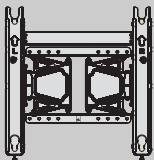

AW-50PG60MS
(Undtagen 60PS40**)

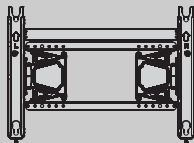

AW-60PG60MS
(Kun 60PS40**)

Denne artikel følger ikke med alle modeller.



Polérklud

Polér skærmen med kluden.

Brug kun renskludene til produktet til at fjerne eventuelle pletter eller fingeraftryk på produktets yderside.

Gnid ikke hårdt, når du fjerner pletter. Hvis du gnider for hårdt, kan det forårsage ridser eller misfarvning.

BRUG AF FERRITKERNE (Denne artikel følger ikke med alle modeller.)

En ferritkerne kan bruges til at reducere den elektromagnetiske bølge, når strømkablet tilsluttes. Jo tættere ferritkernen er på stikkontakten, jo bedre.

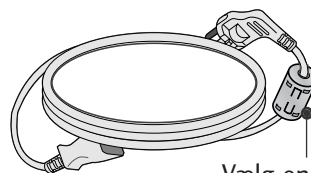

Vælg en stikkontakt tæt på.

INDHOLDSFORTEGNELSE

TILBEHØR	1
----------------	---

KLARGØRING

KONTROLELEMENTER PÅ FRONTPANELET.....	4
BAGPANELET.....	6
MONTERING PÅ SOKKEL.....	8
BAGDÆKSEL TIL KABELSAMLING.....	8
Installation på bordsokkel.....	8
RÅD TIL SIKKER MONTERING.....	9
Vægmontering: Vandret installation.....	9
Antennetilslutning.....	10
DREJEFOD	10

TILSLUTNING AF EKSTERNT UDSTYR

TILSLUTNING AF HD-MODTAGER.....	11
INSTALLATION AF DVD.....	13
Indstilling af videobåndoptager.....	16
INDSÆTTELSE AF CI-MODUL.....	19
TILSLUTNING TIL DIGITAL LYDUDGANG (DIGITAL AUDIO OUT).....	19
TILSLUTNING AF EN ANDEN AV-KILDE	20
USB I OPSÆTNING	20
INDSTILLING AF PC.....	21
- Skærmindstilling i pc-tilstand.....	24

SE TV/PROGRAMSTYRING

FJERNBETJENINGSKNAPPERNES FUNKTION..	28
Tænde tv'et	32
Opsætning.....	32
Programvalg.....	32
Regulering af volumen	32
HURTIGMENU	33
VALG OG JUSTERING MED MENUER PÅ SKÆRMEN.....	34
Automatisk programindstilling.....	35
Manuel programindstilling (I DIGITAL TILSTAND).....	36
Manuel programindstilling (I ANALOG TILSTAND)	37
Redigering af program	39
SOFTWARE UPDATE (Softwareopdatering)	42
DIAGNOSTICS (DIAGNOSTIK)	43
CI INFORMATION (CI-OPLYSNINGER)	44
Hentning af programtabellen	45
LISTE OVER INDGANGSSIGNALER.....	46

 SIMPLINK	47
DATATJENESTE.....	49
INPUT LABEL (INDGANGSMÆRKAT)	49
AV MODE (AV-tilstand)	50
SIMPLE MANUAL (ENKEL BRUGERVEJLEDNING) .	51
Initialisering (gendannelse af de oprindelige fabriksindstillinger)	52

SÅDAN BRUGER DU USB-ENHEDEN

Når USB-enheden tilsluttes.....	53
PHOTO LIST (FOTOLISTE)	54
MUSIC LIST (MUSIKLISTE)	58
MOVIE LIST (FILMLISTE)	61
DIVX-REGISTRERINGSKODE.....	65
DEAKTIVERING.....	66

EPG (ELECTRONIC PROGRAMME GUIDE)(IN DIGITAL MODE)

- Slå EPG til/fra	67
- Vælg et program	67
- Knappernes funktion i guidevisningen NOW/NEXT (Nu/Næste).....	68
- Knappernes funktion i 8-dages visningen... ..	68
- Knappernes funktion i datovisningen.....	69
- Knappernes funktion i den udvidede beskrivelsesboks.....	69
- Knappernes funktion i visningen med optage-/påmindelsesindstillinger	70
- Knappernes funktion i planlægningslisten... ..	70

BILLEDINDSTILLING

INDSTILLING AF BILLEDSTØRRELSEN (FORMAT-FORHOLDET).....	71
 ENERGY SAVING(ENERGISPARETILSTAND) / STRØMBESPARENDE.....	73
FORVALGTE BILLEDINDSTILLINGER	
- Forvalg af billedtilstand.....	74
MANUEL BILLEDJUSTERING	
- Billedtilstand – brugerindstilling	75
BILDEFORBEDRINGSTEKNOLOGI	76
Expert Picture Control (Ekspertbilledstyring) ..	78

GENDANNELSE AF STANDARDINDSTILLINGER	81
ISM-funktion (Image Sticking Minimization).....	82
DEMO MODE (DEMOTILSTAND)	83
MODE SETTING(TILSTANDSINDSTILLING).....	84

INDSTILLING AF SPROG OG LYD

FORVALG AF LYDINDSTILLINGER – SOUND MODE (LYDTILSTAND)	86
JUSTERING AF LYDINDSTILLINGERNE – USER (BRUGER).....	87
SRS TruSurround XT	87
Clear Voice II(Klar stemme II).....	88
Balance.....	88
TV-HØJTALERE TIL/FRA	89
VALG AF DIGITAL LYDUDGANG	90
NULSTILLING AF LYD	91
AUDIO DESCRIPTION (LYDBESKRIVELSE).....	92
I/II	
- Stereo/dobbelt modtagelse(Kun i analog tilstand)	93
- NICAM-modtagelse (Kun i analog tilstand)	94
- Valg af højttalerlydudgang	94
Valg af menusprog/land på skærmen.....	95
VALG AF SPROG (KUN I DIGITAL TILSTAND)..	96

TIDSINDSTILLING

INDSTILLING AF UR.....	97
AUTOMATISK TÆND/SLUK-TIMER.....	98
DVALETILSTAND.....	99

FORÆLDREKONTROL/KLASSIFIKERINGER

Indstil adg.kode & Lås system.....	100
BLOCK PROGRAMME (Blokér Program).....	101
FORÆLDREKONTROL.....	102
INPUT BLOCK (BLOKER INDGANG).....	103
Tastaturlås	104

TEKST-TV

Slå til/fra.....	105
SIMPLE-tekst	105
TOP-tekst.....	105
FASTEXT	106
Specielle tekst-tv-funktioner.....	106

DIGITALT TEKST-TV

TEKST-TV FRA DIGITAL TJENESTE.....	107
Teletext in Digital Service	107

APPENDIKS

FEJLFINDING.....	108
VEDLIGEHOLDELSE	110
Produktspecifikationer	111
IR-kodes	113
INSTALLERING AF EKSTERN KONTROL-ENHED.....	115

KLARGØRING

KONTROLELEMENTER PÅ FRONTPANELET

- Det viste billede kan variere fra billedet på dit tv.

⚠ FORSIGTIG

- ▶ Tryk på hovedafbryderen på tv'et, hvis du ikke kan tænde det med fjernbetjeningen. (Når der slukkes på hovedafbryderen på tv'et, kan der ikke tændes med fjernbetjeningen.)

42/50PQ11**, 42/50PQ30**, 50PS30**

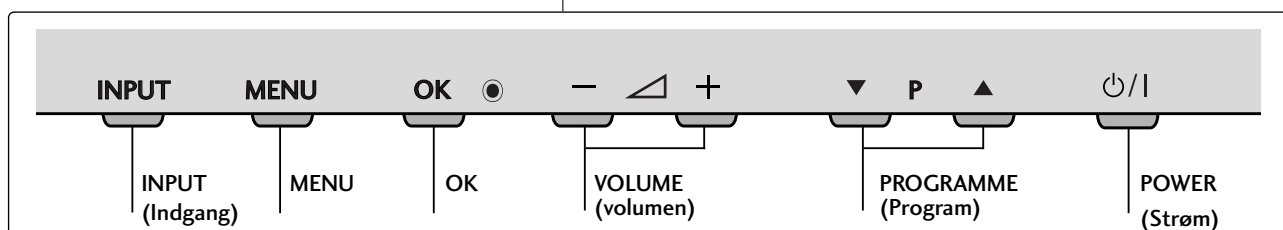
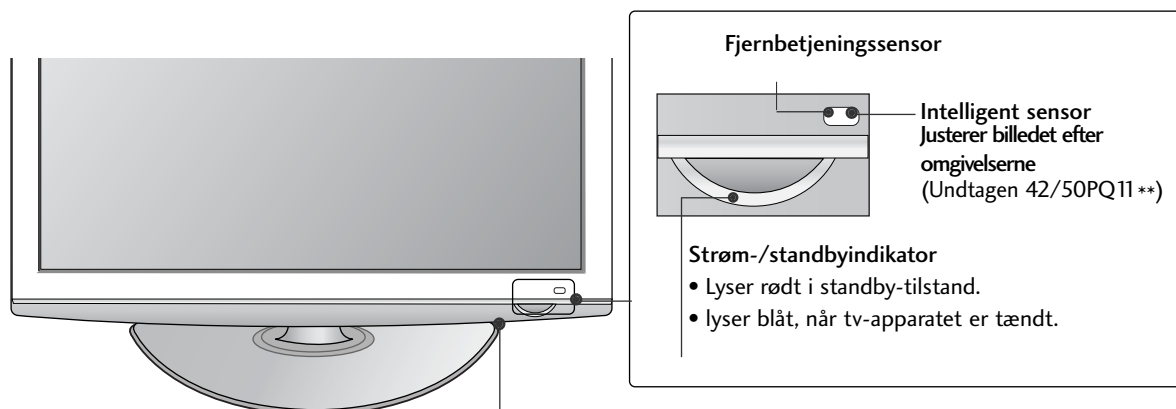

42/50PQ10**, 42/50PQ20**, 50PS20**

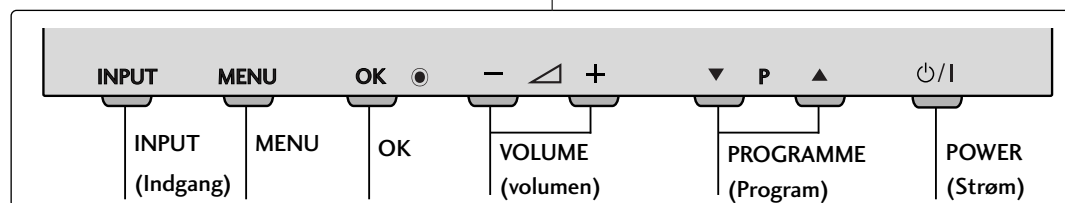
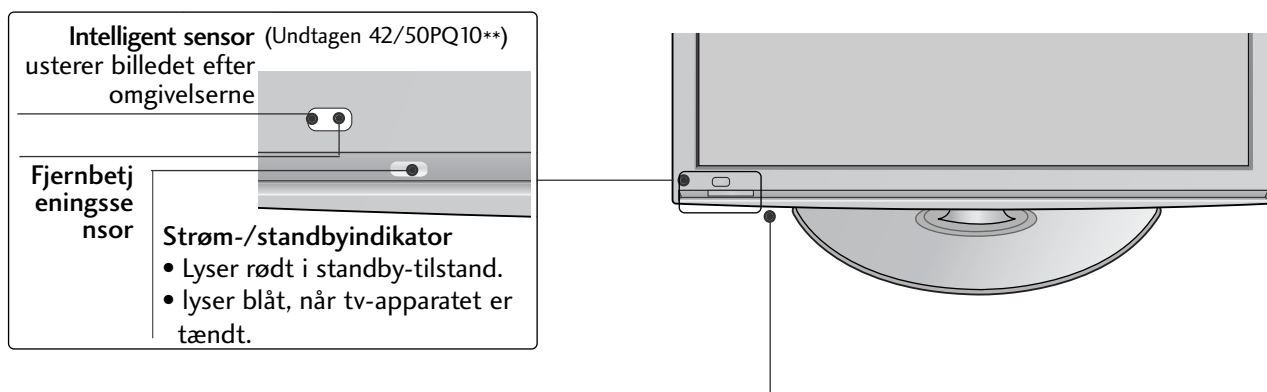

42/50PQ60**, 50PS60**

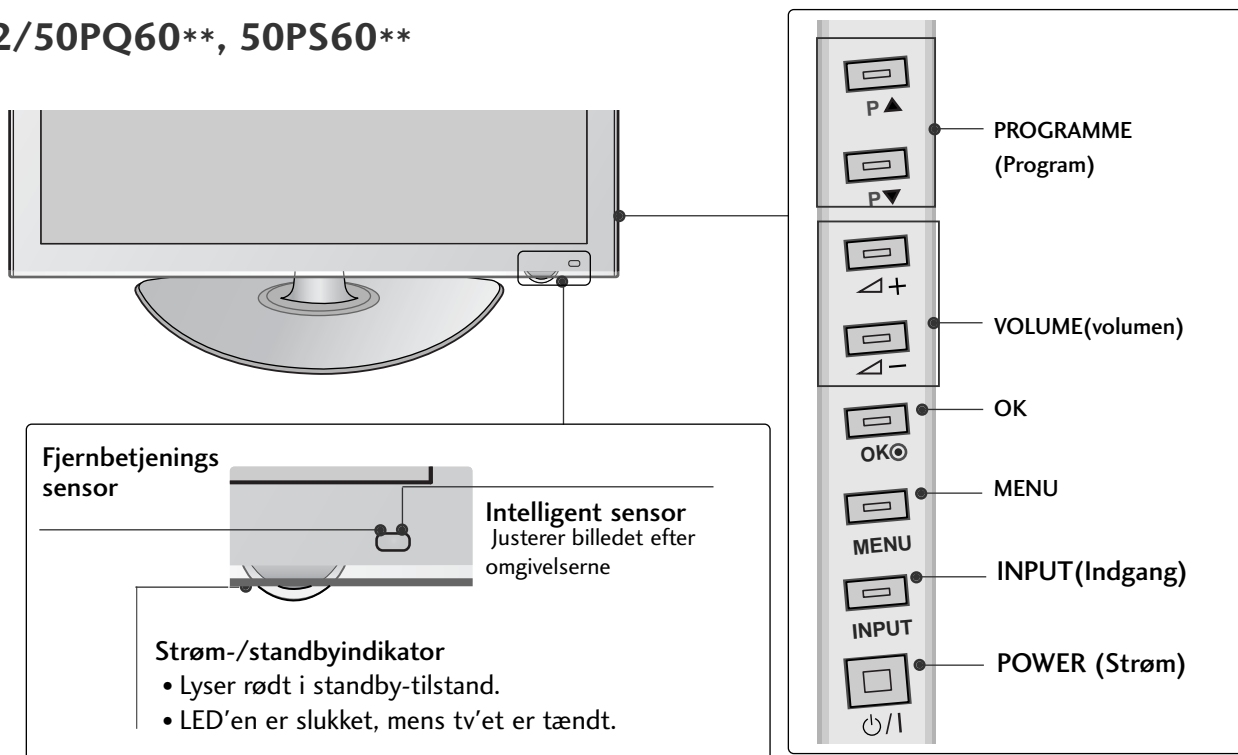

60PS40**

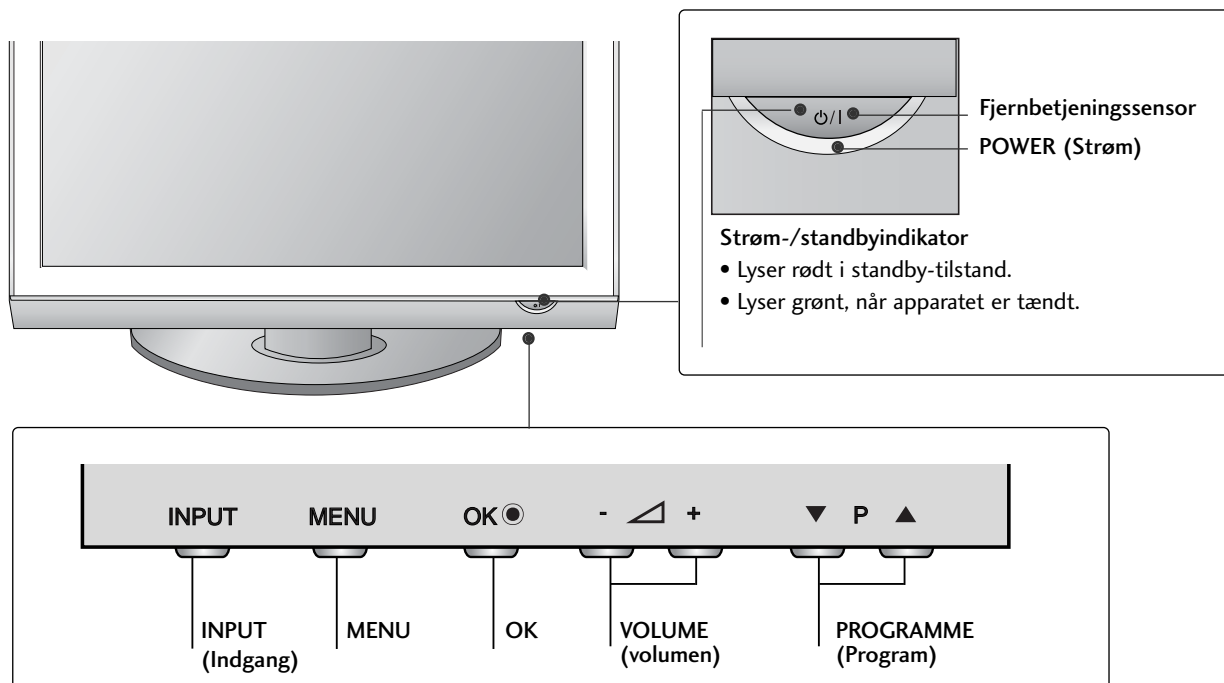

KLARGØRING

BAGPANELET

- Det viste billede kan variere fra billedet på dit tv.

42/50PQ10**, 42/50PQ11 **

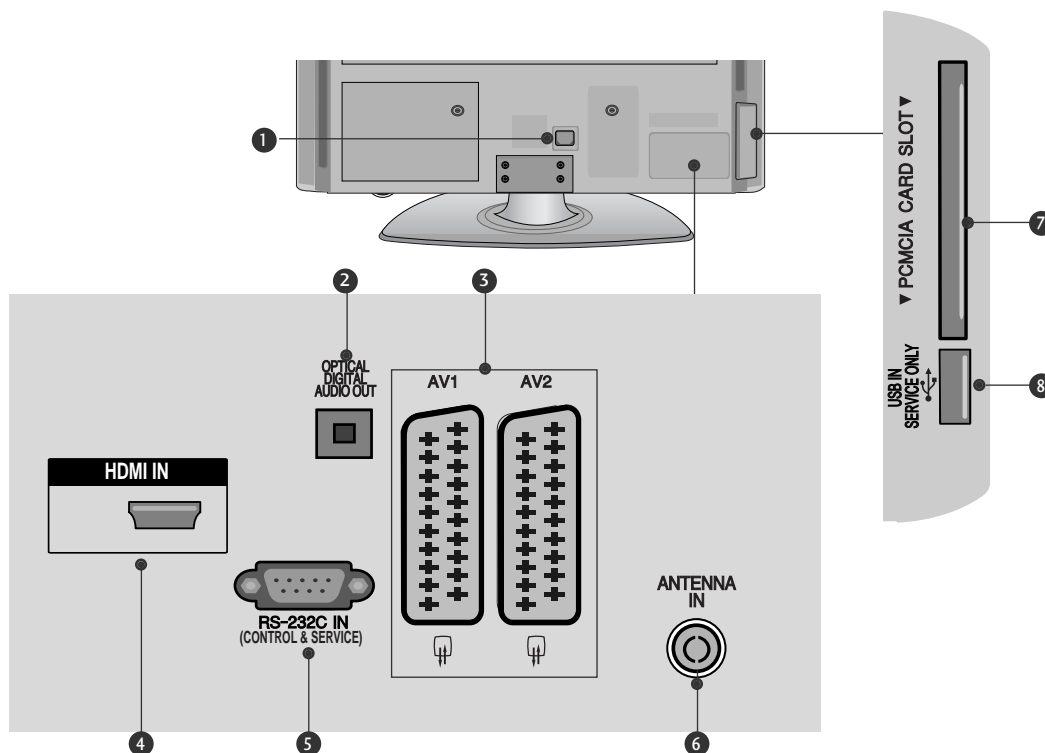

- 1 Strømkabelstik**
Dette tv forsynes med vekselstrøm. Spændingen er angivet på siden Specifikationer. Forsøg aldrig at benytte tv'et med jævnstrøm.a
- 2 OPTISK DIGITAL LYDUDGANG**
Til tilslutning af forskellige typer digitalt lydudstyr.
Til tilslutning af en digital lydkomponent.
Brug et optisk lydkabel.
- 3 Euro-scartstik (AV1/AV2)**
Tilslut scartstikindgang eller -udgang fra en ekstern enhed i disse stik.
- 4 HDMI-indgang**
Forbind et HDMI-signal med HDMI IN.
- 5 RS-232C-Indgangsport(KONTROL/SERVICE)**
Tilslut den serielle port på kontrolenhederne i RS-232C-stikket.
Dette stik bruges i tilstanden Service eller Hotel.
- 6 Antenne-indgang**
Slut RF-antennen til dette stik.
- 7 PCMCIA-kortstik (Personal Computer Memory Card International Association).**
Sæt CI-modulet i PCMCIA-kortstikket.
(Denne funktion er ikke tilgængelig i alle lande.)
- 8 STIKKET ER KUN TIL SERVICE**

42/50PQ20, 42/50PQ30**, 42/50PQ60**, 50PS20**,
50PS30**, 50PS60**, 60PS40****

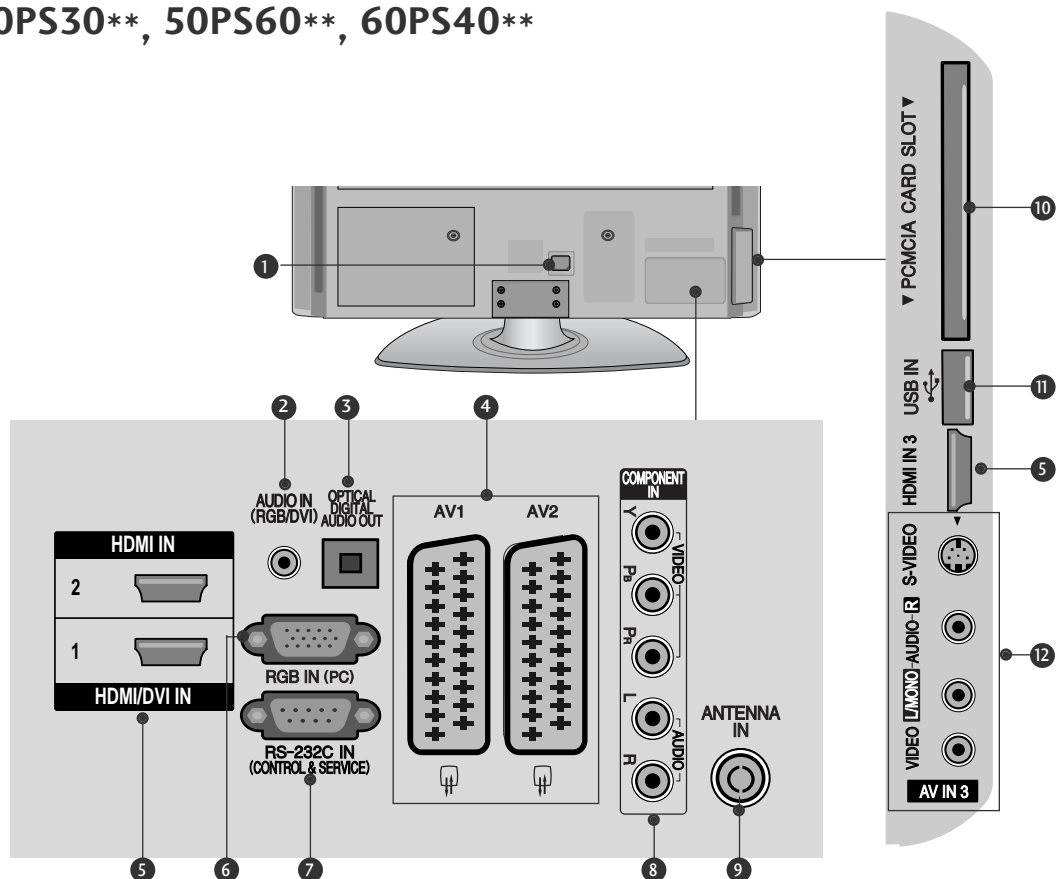

- 1** Strømkabelstik
 Dette tv forsynes med vekselstrøm. Spændingen er angivet på siden Specifikationer. Forsøg aldrig at benytte tv'et med jævnstrøm.a
- 2** RGB/DVI-lydindgang
 Tilslut lyden fra en pc eller et DTV.
- 3** OPTISK DIGITAL LYDUDGANG
 Til tilslutning af forskellige typer digitalt lydudstyr.
 Til tilslutning af en digital lydkomponent.
 Brug et optisk lydkabel.
- 4** Euro-scartstik (AV1/AV2)
 Tilslut scartstikindgang eller -udgang fra en ekstern enhed i disse stik.
- 5** HDMI-indgang
 Forbind et HDMI-signal med HDMI IN.
 Eller forbind DVI(VIDEO)-signalet med HDMI/DVI-porten ved hjælp af kablet mellem DVI og HDMI.
- 6** RGB-indgang
 Tilslut udgangen fra en pc.
- 7** RS-232C-Indgangsport(KONTROL/SERVICE)
 Tilslut den serielle port på kontrolenhederne i RS-232C-stikket.
 Dette stik bruges i tilstanden Service eller Hotel.
- 8** Component-indgang
 Tilslut en Component video-/audioenhed i disse stik.
- 9** Antenne-indgang
 Slut RF-antennen til dette stik.
- 10** PCMCIA-kortstik (Personal Computer Memory Card International Association).
 Sæt CI-modulet i PCMCIA-kortstikket.
 (Denne funktion er ikke tilgængelig i alle lande.)
- 11** USB-indgang
 Slut en USB-lagerenheden til dette stik.
- 12** Audio/Video-indgang
 Tilslut audio-/videoudgang fra en ekstern enhed i disse stik.
 S-Video-indgang
 Tilslut S-Video-udgang fra en S-VIDEO-enhed.

KLARGØRING

MONTERING PÅ SOKKEL (Undtagen 60PS40**)

- Det viste billede kan variere fra billedet på dit tv.
- Når du samler bordstativet, skal du kontrollere, om skruen er strammet ordentligt. Hvis skruen ikke strammes helt, kan produktet vælte forover efter installationen. Hvis du strammer skruen for meget, kan tilspændingsdelen blive ødelagt, så skruen ikke kan fastspændes.

1 Placer forsigtigt tv-apparatet med skærmsiden nedad mod en beskyttet flade, så skærmen ikke beskadiges.

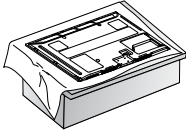

2 Monter tv-apparatet som vist.

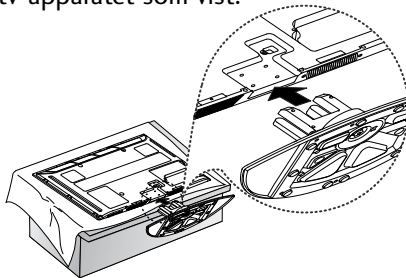

3 Spænd de 4 bolte fast i hullerne bag på tv-apparatet.

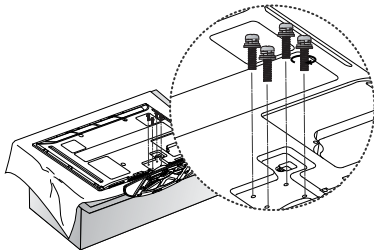

! BEMÆRK

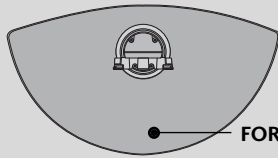

▶ Skal foden monteres korrekt, er det vigtigt at være opmærksom på, at der er forskel på fodens for- og bagside.

INSTALLATION PÅ BORDSOKKEL

For at sikre tilstrækkelig ventilation skal der være en afstand på 4" mellem apparatets sider og andre genstande og mellem apparatet og væggen.

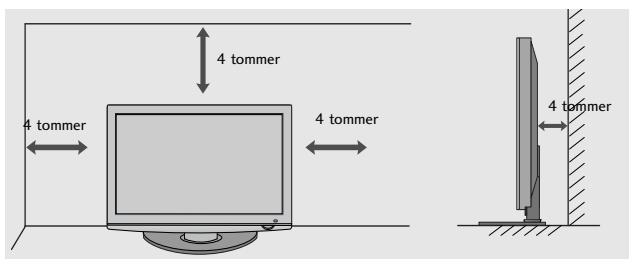

BAGDÆKSEL TIL KABEL-SAMLING

- Det viste billede kan variere fra billedet på dit tv.
- Monter LEDNINGSHOLDEREN som vist, og anbring ledningerne i et bundt, når de nødvendige ledninger er tilsluttet.

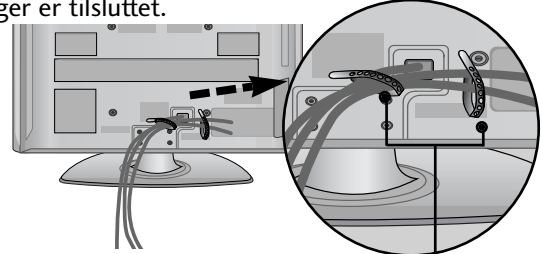

KABELHOLDEREN

Kun 60PS40**

Monter KABELHOLDEREN som vist.

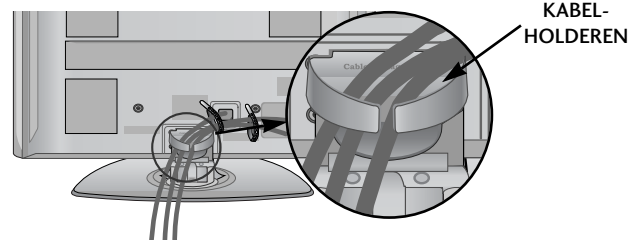

KABEL-HOLDEREN

Sådan fjernes kabelholderen

Monter LEDNINGSHOLDEREN som vist, og anbring ledningerne i et bundt, når de nødvendige ledninger er tilsluttet.

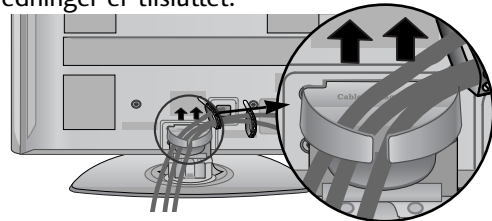

! BEMÆRK

- ▶ Brug ikke KABELHOLDEREN til at løfte tv-apparatet.
- Hvis produktet tabes, kan det medføre personskaade eller beskadigelse af produktet.

UDEN BRUG AF BORDSTATIV

- Det viste billede kan variere fra billedet på dit tv.
- Brug beskyttelseslåget ved installation af enheden til vægmontering. Indsæt **BESKYTTELSESDÆKSLET** i tv'et, så der lyder et klik.

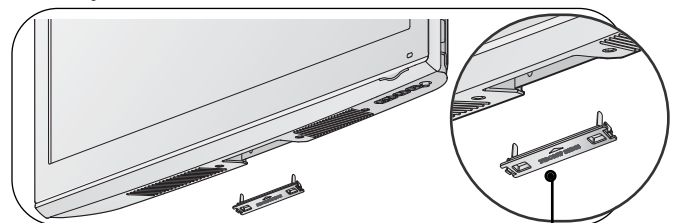

beskyttelseslåg

RÅD TIL SIKKER MONTERING

- Køb de komponenter, der er nødvendige for at fastgøre tv'et sikkert, i detailhandlen.
- Placer tv'et tæt på væggen, så der ikke er risiko for, at det falder ned, hvis der bliver skubbet til det.
- Instruktionerne nedenfor viser, hvordan du kan montere tv'et på en sikker måde. Apparatet fastgøres til væggen, så det ikke kan vælte forover, hvis der bliver trukket i det. Når tv'et er fastgjort på denne måde, kan det ikke vælte og forårsage personskade. Du risikerer heller ikke, at tv'et vælter og går i stykker. Børn må ikke kravle op på eller hænge på tv'et.

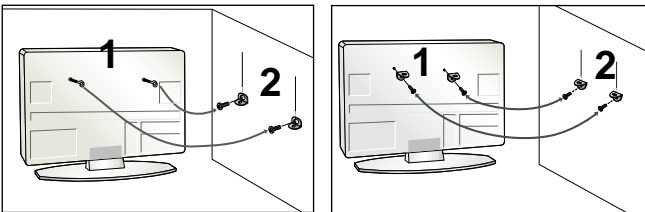

- 1** Brug øjeboltene eller tv-beslagene/-boltene til at fastgøre produktet til væggen som vist på billedet. (Hvis tv'et har bolte i øjeboltene, skal du løsne boltene).
* Indsæt øjeboltene eller tv-beslagene/-boltene, og spænd dem fast i de øverste huller.

- 2** Fastgør vægbeslagene med boltene på væggen. Afstem højden på beslaget, der monteres på væggen.

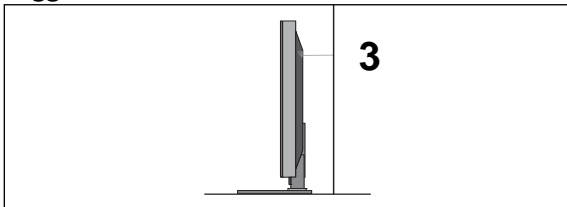

- 3** Brug et kraftigt reb til at holde produktet, når det skal anbringes. Det er sikrere at fastgøre rebet, så det er vandret i forhold til væggen og produktet.

! BEMÆRK

- ▶ Hvis produktet skal flyttes, skal rebet først fjernes.
- ▶ Brug en produktholder eller et kabinet, der er tilstrækkeligt stort og stærkt til at klare produktets størrelse og vægt.
- ▶ Kontroller af hensyn til sikkerheden, at højden på vægbeslaget svarer til højden på produktet.

JORDFORBINDELSE

Sørg for at tilslutte jordforbindelseskablet for at forhindre muligt elektrisk stød. Få en autoriseret elektriker til at installere en separat afbryder, hvis der ikke findes tilgængelige

jordforbindelsesmetoder. Forsøg ikke på at jordforbinde enheden ved at slutte den til telefonledninger, lynafledere eller gasrør.

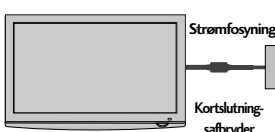

- Tv'et kan installeres på forskellige måder, f.eks. på en væg eller på et skrivebord osv.

- Tv'et er konstrueret til vandret montering.

VÆGMONTERING: VANDRET INSTALLATION

- Det anbefales at benytte LG's vægmonteringsbeslag, hvis tv'et skal monteres på væggen.
- Det anbefales at anskaffe et vægbeslag, som understøtter VESA-standardens.
- LG anbefaler, at monteringen på væggen foretages af en professionel installatør.

! BEMÆRK

- ▶ Foretag monteringen på en solid, lodret væg.
- ▶ Brug et særligt vægbeslag ved montering i loftet eller på en skråvæg.
- ▶ Monteringsfladen skal være stærk nok til at kunne bære tv'ets vægt, f.eks. af beton, sten, mursten eller hulsten.
- ▶ Den anvendte skruetype og -længde afhænger af væggen, der monteres på. Yderligere oplysninger findes i brugervejledningen til vægmonteringsudstyret.
- ▶ LG er ikke ansvarlig for eventuelle uheld eller skader på ejendom eller tv pga. forkert montering:
 - Hvis der benyttes et ikke-kompatibelt VESA-vægbeslag.
 - Ved forkert fastgøring af skruerne til overfladen, således at tv'et falder ned og anretter personskade.
 - Hvis den anbefalede monteringsmetode ikke følges.

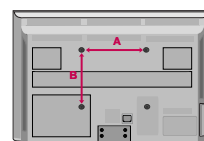
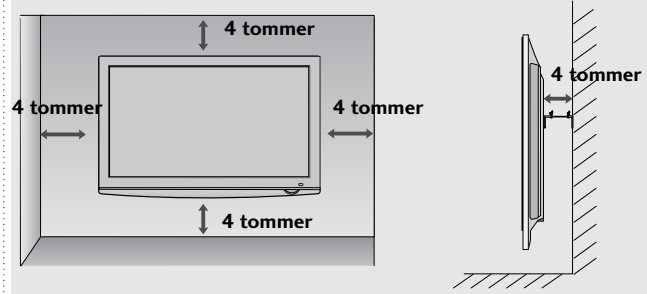

Model	VESA (A * B)	Standard Skruer	Antal
42PQ10**	400 * 400	M6	4
50PQ10**	400 * 400	M6	4
42PQ11**	400 * 400	M6	4
50PQ11**	400 * 400	M6	4
42PQ20**	400 * 400	M6	4
50PQ20**	400 * 400	M6	4
42PQ30**	400 * 400	M6	4
50PQ30**	400 * 400	M6	4
42PQ60**	400 * 400	M6	4
50PQ60**	400 * 400	M6	4
50PS20**	400 * 400	M6	4
50PS30**	400 * 400	M6	4
50PS60**	400 * 400	M6	4
60PS40**	600 * 400	M8	4

KLARGØRING

- For at forhindre at udstyret beskadiges, må du aldrig tilslutte netledninger, før du er færdig med at tilslutte alt udstyr.

ANTENNETILSLUTNING

- Juster antenneretningen for at opnå den bedste billedkvalitet.
- Der følger ikke antennekabel og omsætter med apparatet.

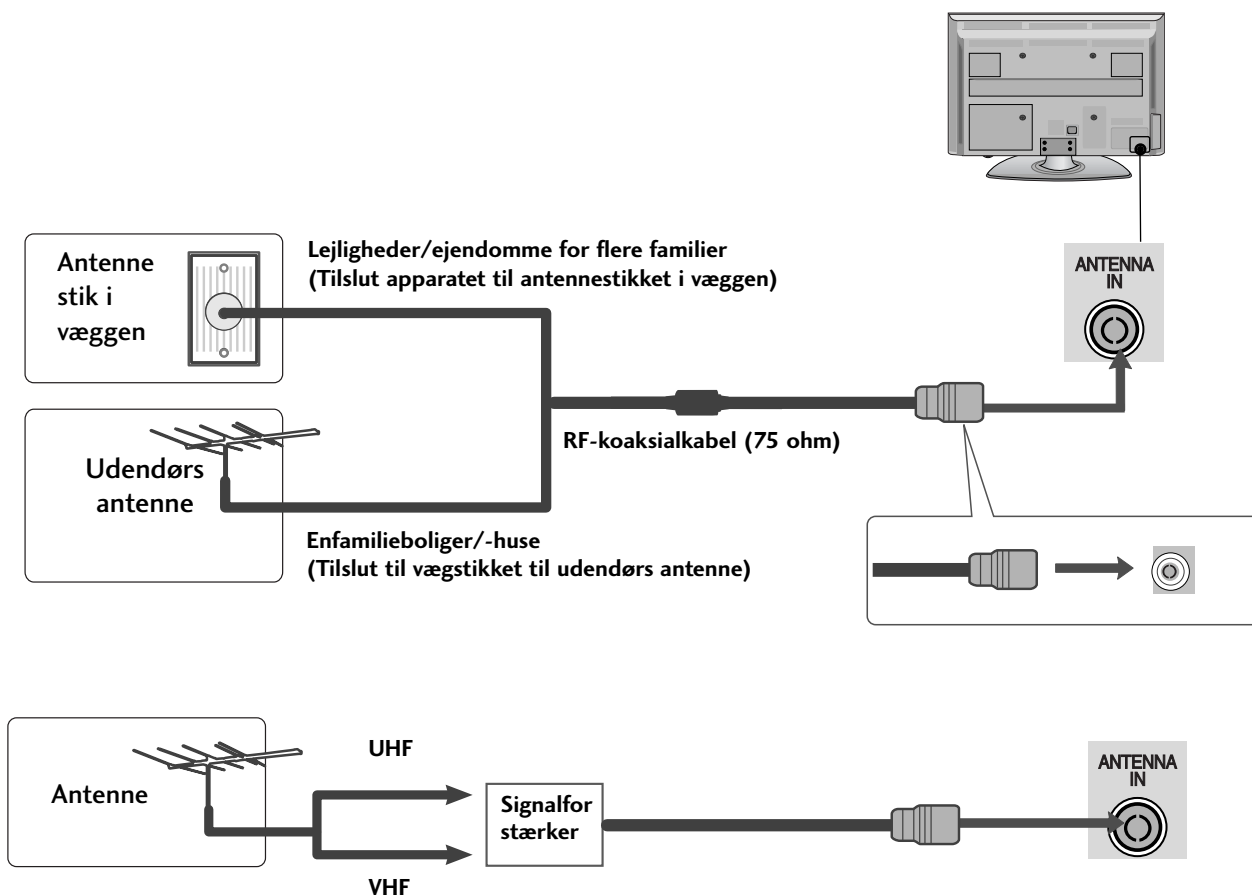

- I områder med dårligt signal opnås en bedre billedkvalitet ved at forsyne antennen med en signalforstærker som vist til højre.
- Hvis signalet skal deles mellem to fjernsyn, skal du tilslutte en antennesignalfordeler.

DREJEFOD

Når TV'et er installeret, kan du justere det manuelt 20 grader til venstre eller højre, så det passer til den position, du skal se det i.

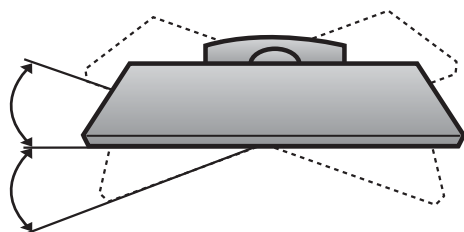

TILSLUTNING AF EKSTERNT UDSTYR

- For at forhindre at udstyret beskadiges, må du aldrig tilslutte netledninger, før du er færdig med at tilslutte alt udstyr.
- I dette afsnit om TILSLUTNING AF EKSTERNT UDSTYR anvendes fortrinsvist diagrammer for 42PQ30**-modellerne.
- Det viste billede kan variere fra billedet på dit tv.

TILSLUTNING AF HD-MODTAGER

- Dette tv kan modtage digitale RF/kabelsignaler uden en ekstern digital set-top-boks. Hvis du modtager digitale signaler fra en digital set-top-boks eller en anden ekstern digital enhed, henvises du til diagrammet nedenfor.

Tilslutning med t komponentkabel

(Undtagen 42/50PQ10**, 42/50PQ11**)

- 1 Tilslut videoudgangene (Y, PB, PR) på DVD-afspilleren til bøsningerne **COMPONENT IN VIDEO** på tv'et.
- 2 Tilslut lydudgangene på DVD-afspilleren til **COMPONENT IN AUDIO**-indgangsbøsningerne på tv'et.
- 3 Tænd for den digitale set-top-boks. (Se betjeningsvejledningen til den digitale set-top-boks).
- 4 Vælg **Component**-indgangskilden ved hjælp af knappen **INPUT** på fjernbetjeningen.

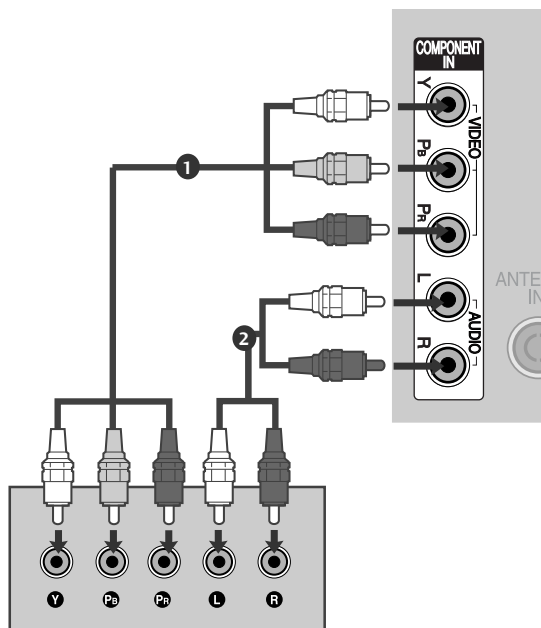

Signal	Component	HDMI
480i/576i	○	X
480p/576p	○	○
720p/1080i	○	○
1080p	○ (50/60Hz only)	○ (24Hz/30Hz/50Hz/60Hz)

(Til 42/50PQ10** og 42/50PQ11**)

Tilslutning af komponent til HDMI-adapter

- * Du kan modtage HD-udsendelser ved hjælp af komponent til HDMI-adapter. (Du kan søge og købe komponent til HDMI-adapter på websites eller i handelen.)

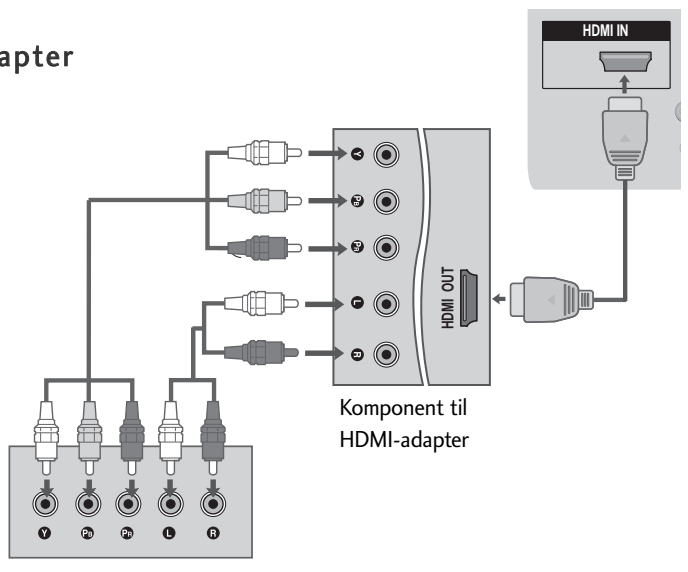

TILSLUTNING AF EKSTERNT UDSTYR

Tilslutning med t HDMI-kabel

- 1 Slut DVI-udgangen på den digitale set-top-boks til bøsningen **HDMI/DVI IN 1**, **HDMI IN**, **HDMI IN 2** eller **HDMI IN 3** på tv'et.
- 2 Tænd for den digitale set-top-boks. (Se betjeningsvejledningen til den digitale set-top-boks).
- 3 Vælg **HDMI1**, **HDMI2** eller **HDMI3**-indgangskilden ved hjælp af knappen **INPUT** på fjernbetjening.

! BEMÆRK

- Kontroller, at HDMI-kablet er 1.3 eller nyere:
Hvis HDMI-kablerne ikke understøtter HDMI version 1.3, kan det give anledning til flimmer eller tom, sort skærm. Brug kabler, der som minimum understøtter HDMI version 1.3.

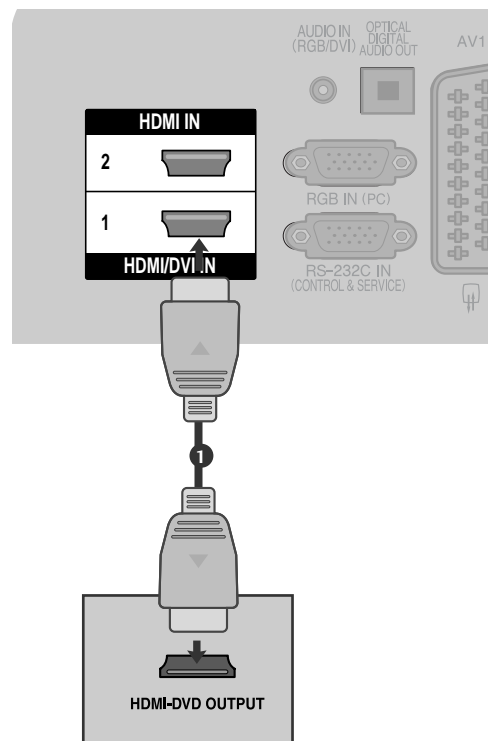

Tilslutning med t HDMI to DVI-kabel

(Undtagen 42/50PQ10**, 42/50PQ11 **)

- 1 Slut DVI-udgangen på den digitale set-top-boks til bøsningen **HDMI/DVI IN 1** på tv'et.
- 2 Slut top-set-boksens lydudgange til bøsningen **AUDIO IN (RGB/DVI)** på tv'et.
- 3 Tænd for den digitale set-top-boks. (Se betjeningsvejledningen til den digitale set-top-boks).
- 4 Vælg **HDMI1**-indgangskilden ved hjælp af knappen **INPUT** på fjernbetjening.

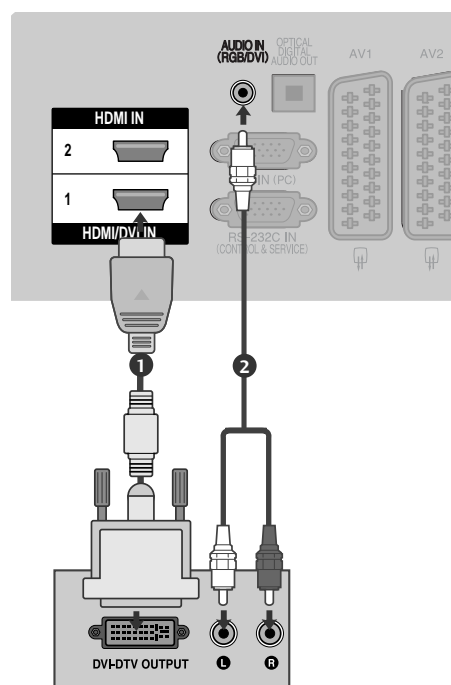

INSTALLATION AF DVD

Tilslutning med t komponentkabel

(Undtagen 42/50PQ10**, 42/50PQ11**)

- 1 Tilslut videoudgangene (Y, PB, PR) på DVD-afspilleren til bøsningerne **COMPONENT IN VIDEO** på tv'et.
- 2 Tilslut lydudgangene på DVD-afspilleren til **COMPONENT IN AUDIO**-indgangsbøsningerne på tv'et.
- 3 Tænd DVD-afspilleren, og læg en DVD i.
- 4 Vælg **Component**-indgangskilden ved hjælp af knappen **INPUT** på fjernbetjeningen.
- 5 Du finder betjeningsinstruktioner i brugervejledningen til DVD-afspilleren.

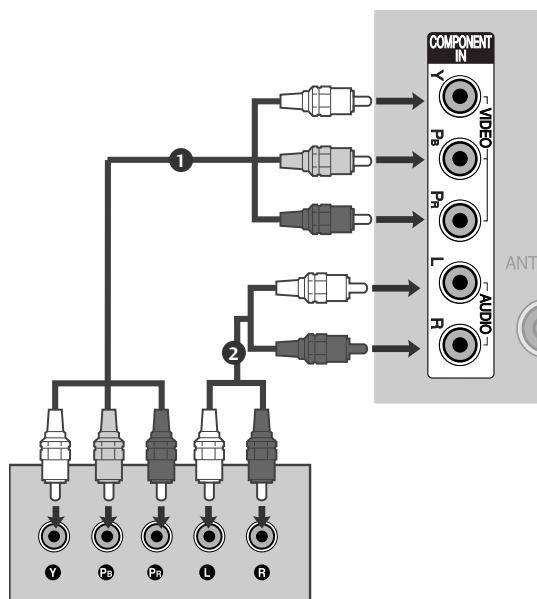

Komponentindgangsporte

Du opnår en bedre billedkvalitet ved at tilslutte en DVD-afspiller til komponentindgangsportene som vist herunder.

Komponentporte på tv'et	Y	P _B	P _R
Video-udgangsporte på DVD-afspilleren	Y	P _B	P _R
	Y	B-Y	R-Y
	Y	C _b	C _r
	Y	P _b	P _r

TILSLUTNING AF EKSTERNT UDSTYR

Tilslutning med t scart-kabel

- 1 Tilslut DVD-afspillerens scart-stik med tv'ets AV1-scartstik. Anvend et afskærmet kabel.
- 2 Tænd DVD-afspilleren, og læg en DVD i.
- 3 Vælg AV1-indgangskilden ved hjælp af knappen INPUT på fjernbetjeningen.
- Hvis den er tilsluttet til AV2-scart-stikket, skal du vælge AV2-indgangskilden.
- 4 Du finder betjeningsinstruktioner i brugervejledningen til DVD-afspilleren.

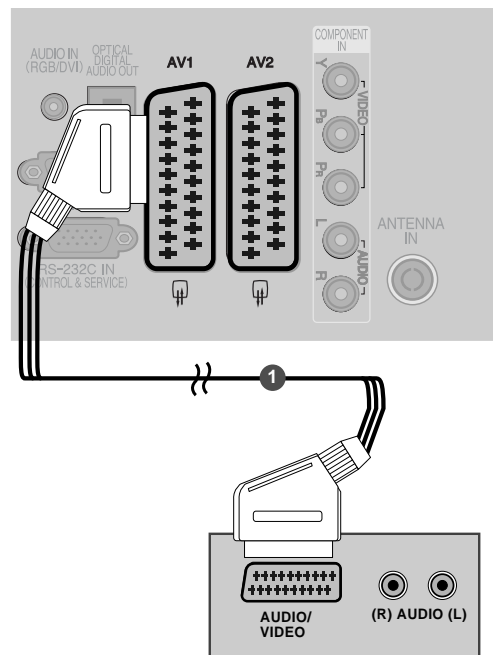

Scart	Indgang			Udgang
	Video	Audio	RGB	Video, Audio
AV1	O	O	O	Kun ATV
AV2	O	O	X	ATV-, DTV-, AV1/2/3-udgang er tilgængelig.

Aktuel indgangstilstand \ Udgangstype	AV1 (tv-udgang)	AV2 (skærmudgang)	AV2 (Hvis optagelse på optageudstyr er programmeret med DTV.)
Digitalt tv	X	O	O
Analogt tv	O	O	O (Indgangstilstanden konverteres automatisk til DTV).
AV1/2/3	O	O	O
Komponent/RGB/HDMI	O	X	O

- ▶ Tv-udgang: Udsender analoge tv-videosignaler.
- Skærmudgang: Udsender det aktuelle skærbillede.
- ▶ AV3, Komponent, RGB : Undtagen 42/50PQ10**, 42/50PQ11**.

! BEMÆRK

- ▶ Hvis du vil bruge EURO-scartkablet, skal du bruge det signalafskærmede Euro-scartkabel.

Tilslutning med t S-Video-kabel

(Undtagen 42/50PQ10**, 42/50PQ11**)

- 1 Tilslut DVD-afspillerens **S-VIDEO**-udgang til tv'ets **S-VIDEO**-indgang.
- 2 Tilslut DVD-afspillerens lydudgange til tv'ets **AUDIO**-indgangsstik.
- 3 Tænd DVD-afspilleren, og læg en DVD i.
- 4 Vælg **AV3**-indgangskilden ved hjælp af knappen **INPUT** på fjernbetjeningen.
- 5 Betjeningsinstruktioner findes i brugervejledningen til DVD-afspilleren.

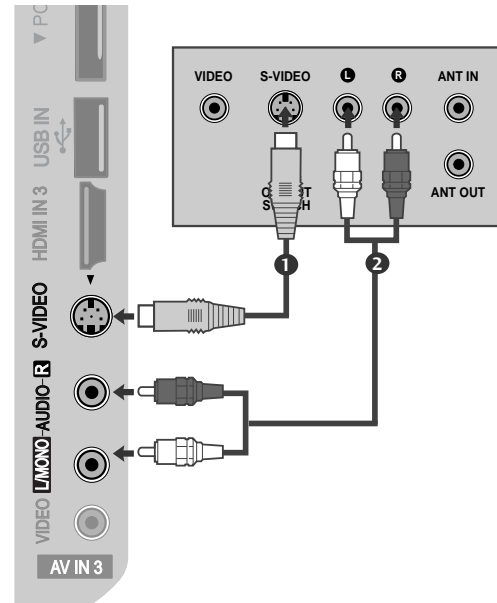

Tilslutning med t HDMI-kabel

- 1 Slut DVD-afspillerens HDMI-udgang til **HDMI/DVI IN 1**, **HDMI IN**, **HDMI IN 2** eller **HDMI IN 3** stikket på tv 'et.
- 2 Vælg **HDMI1**, **HDMI2** eller **HDMI3** indgangskilden ved hjælp af knappen **INPUT** på fjernbetjeningen.
- 3 Betjeningsinstruktioner findes i brugervejledningen til DVD-afspilleren.

! BEMÆRK

- ▶ Tv'et kan modtage video- og lydsignalet samtidig ved brug af et HDMI-kabel.
- ▶ Hvis DVD-afspilleren ikke understøtter automatisk HDMI, skal du indstille udgangspløsningen.
- ▶ Kontroller, at HDMI-kablet er 1.3 eller nyere:
Hvis HDMI-kablerne ikke understøtter HDMI version 1.3, kan det give anledning til flimrer eller tom, sort skærm. Brug kabler, der som minimum understøtter HDMI version 1.3.

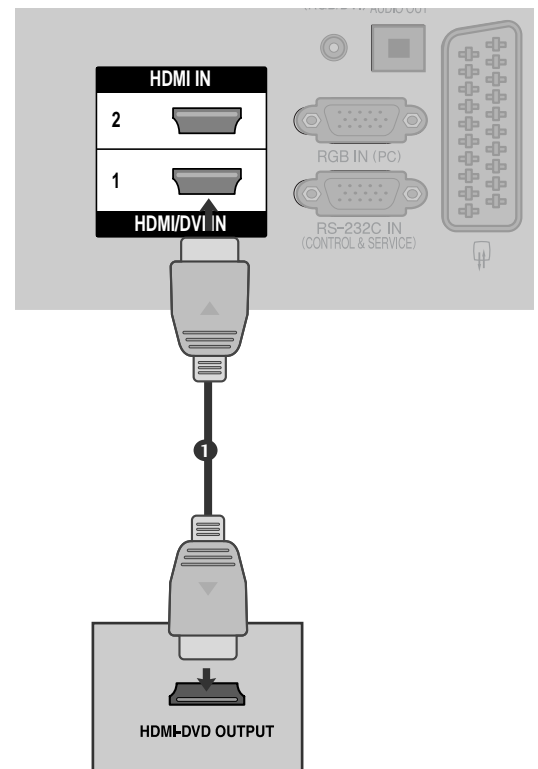

TILSLUTNING AF EKSTERNT UDSTYR

INDSTILLING AF VIDEOBÅNDOPTAGER

- Du undgår billedstøj (interferens) ved at placere videobåndoptageren i passende afstand fra tv'et.

Tilslutning med et RF-kabel

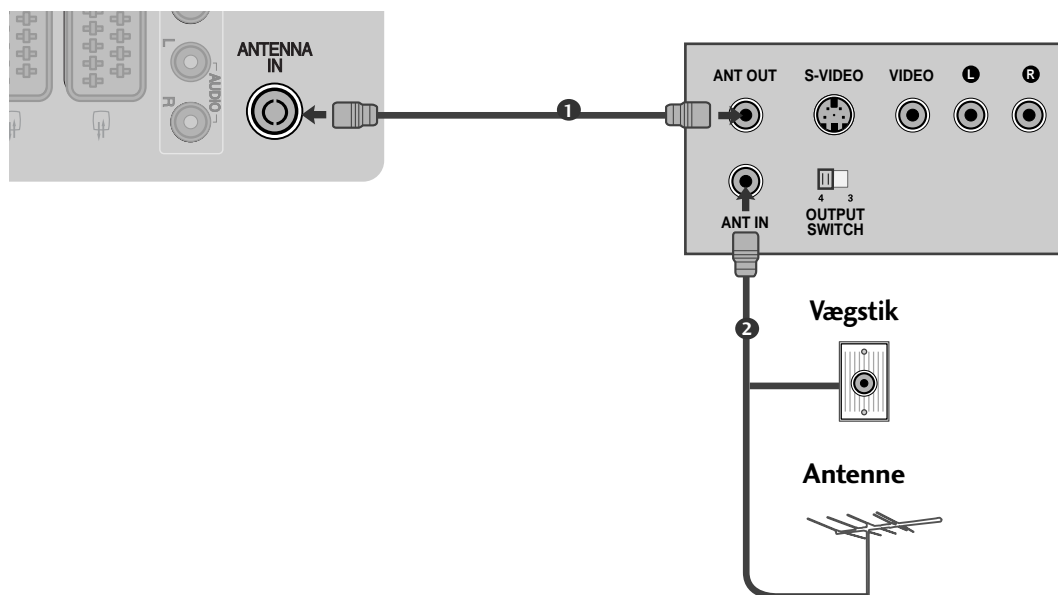

- 1 Tilslut videobåndoptagerens **ANT OUT**-stik til tv'ets **ANTENNA IN**.
- 2 Tilslut antennekablet til **ANT IN**-stikket på videobåndoptageren.
- 3 Tryk på knappen **PLAY** på videobåndoptageren, og afstem det program, du vil se, mellem tv'et og videobåndoptageren.

Tilslutning med t scart-kabel

- 1 Tilslut videobåndoptagerens scart-stik med tv'ets **AV1**-scart-stik. Anvend et afskærmet kabel.
- 2 Sæt et videobånd i videobåndoptageren, og tryk på **PLAY** på videobåndoptageren. (Se betjeningsvejledningen til videobåndoptageren).
- 3 Vælg **AV1**-indgangskilden ved hjælp af knappen **INPUT** på fjernbetjeningen.
- 4 Hvis den er tilsluttet til **AV2**-scart-stikket, skal du vælge **AV2**-indgangskilden.

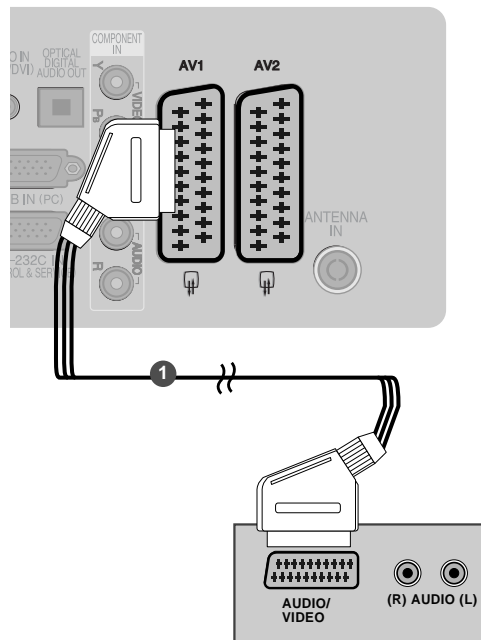

Scart	Indgang			Udgang
	Video	Audio	RGB	Video, Audio
AV1	○	○	○	Kun ATV
AV2	○	○	X	ATV-, DTV-, AV1/2/3-udgang er tilgængelig.

Aktuel indgangstilstand \ Udgangstype	AV1 (tv-udgang)	AV2 (skærmudgang)	AV2 (Hvis optagelse på optageudstyr er programmeret med DTV.)
Digitalt tv	X	○	○
Analogt tv	○	○	○ (Indgangstilstanden konverteres automatisk til DTV).
AV1/2/3	○	○	○
Komponent/RGB/HDMI	○	X	○

- ▶ **Tv-udgang:** Udsender analoge tv-videosignaler.
- Skærmudgang:** Udsender det aktuelle skærbillede.
- ▶ **AV3, Komponent, RGB :** Undtagen 42/50PQ10**, 42/50PQ11**.

! BEMÆRK

- ▶ Hvis du vil bruge EURO-scartkablet, skal du bruge det signalfaskærmede Euro-scartkabel.

TILSLUTNING AF EKSTERNT UDSTYR

Tilslutning med t RCA-kabel

(Undtagen 42/50PQ10**, 42/50PQ11**)

- 1 Forbind **AUDIO/VIDEO**-bøsningerne mellem tv'et og videobåndoptageren. Sørg for, at stikkene farver passer sammen (video = gul, venstre lydindgang (L) = hvid og højre lydindgang (R) = rød).
- 2 Sæt et videobånd i videobåndoptageren, og tryk på **PLAY** på videobåndoptageren. (Se betjeningsvejledningen til videobåndoptageren).
- 3 Vælg **AV3**-indgangskilden ved at trykke på knappen **INPUT** på fjernbetjeningen.

! BEMÆRK

- Hvis du har en videobåndoptager med mono-lyd, skal du slutte lyd-kablet fra videobåndoptageren til stikket **AUDIO L/MONO** (Venstre lydindgang/mono) på tv-apparatet.

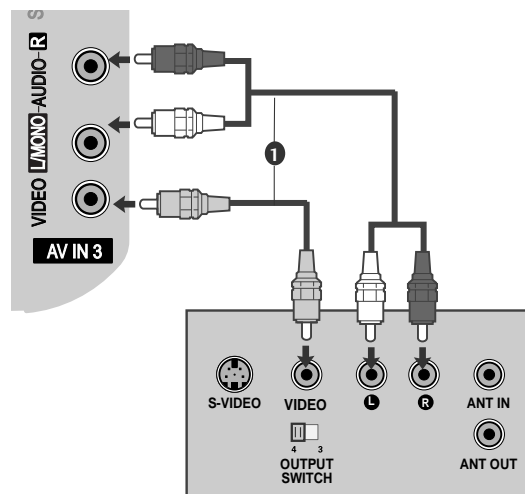

Tilslutning med t S-Video-kabel

(Undtagen 42/50PQ10**, 42/50PQ11**)

- 1 Tilslut videobåndoptagerens **S-VIDEO**-udgang til tv'ets S-VIDEO-indgang. Billedkvaliteten forbedres sammen lignet med normal Composite-indgang (RCA-kabel).
- 2 Tilslut videobåndoptagerens lydudgange til tv'ets **AUDIO**-indgangsstik.
- 3 Sæt et videobånd i optageren, og tryk på **PLAY** på optageren. (Se betjeningsvejledningen til videobåndoptageren).
- 4 Vælg **AV3**-indgangskilden ved hjælp af knappen **INPUT** på fjernbetjeningen.

! BEMÆRK

- Hvis både S-VIDEO- og VIDEO-stik samtidig er forbundet med S-VHS VCR, kan der kun modtages S-VIDEO.

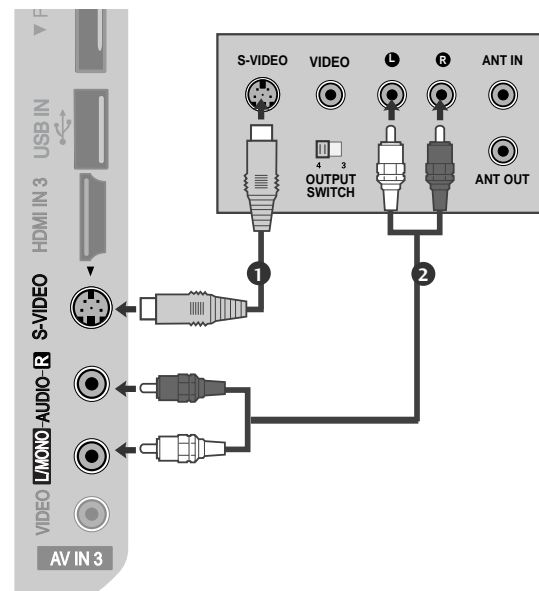

INDSÆTTELSE AF CI-MODUL

- Dette modul bruges til at få vist kodede udsendelser (betalingstjenester) i digital tv-tilstand.
- Denne funktion er ikke tilgængelig i alle lande.

- 1 Indsæt CI-modulet i PCMCIA CARD SLOT-stikket på tv'et som vist.

Yderligere oplysninger findes på s. 44.

! BEMÆRK

- Kontroller, om CI-modulet vender rigtigt i PCMCIA-kortstikket. Hvis modulet ikke sidder rigtigt, kan det beskadige tv'et og PCMCIA-kortstikket.

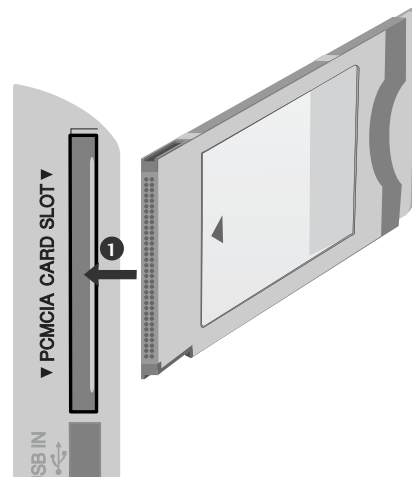

TILSLUTNING TIL DIGITAL LYDUDGANG (DIGITAL AUDIO OUT)

Tv'ets lydsignal kan overføres til eksternt udstyr via den optiske digitale lydudgang.

Hvis du vil se en digital udsendelse og benytte 5.1-kanalers højttalere, skal du slutte en DVD-hjemmebiograf (eller forstærker) til stikket OPTICAL DIGITAL AUDIO OUT (OPTISK DIGITAL UD GANG) på bagsiden af tv'et.

- 1 Tilslut et eller flere optiske kabler til tv'ets optiske digitale lydudgang.
- 2 Tilslut den anden ende af det optiske kabel til den digitale (optiske) lydindgang på det anvendte lydudstyr.
- 3 Sæt indstillingen TV Speaker (Tv-højttaler) til "Off" (Fra) i menuen AUDIO (Lyd) (►s. 89). Oplysninger om betjening af det eksterne lydudstyr findes i den medfølgende brugervejledning.

! FORSIGTIG

- Kig ikke ind i den optiske udgangsport. Det kan give synsskader, hvis du kigger på laserstrålen.

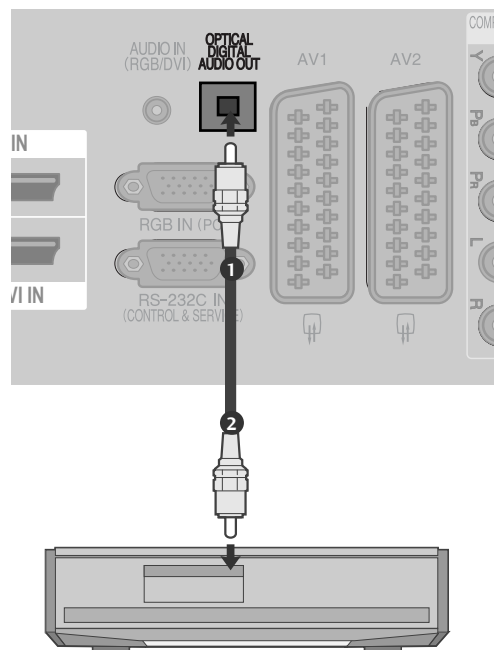

TILSLUTNING AF EKSTERNT UDSTYR

TILSLUTNING AF EN ANDEN AV-KILDE (Undtagen 42/50PQ10**, 42/50PQ11**)

- 1 Forbind **AUDIO/VIDEO**-bøsningerne mellem tv'et og videobåndoptageren. Sørg for, at stikkenes farver passer sammen (video = gul, venstre lydindgang (L)=hvid og højre lydindgang (R)=rød).
- 2 Vælg **AV3** -indgangskilden ved at trykke på knappen **INPUT** på fjernbetjeningen.
- 3 Betjen det tilsvarende eksterne udstyr. Se betjeningsvejledningen til det eksterne udstyr.

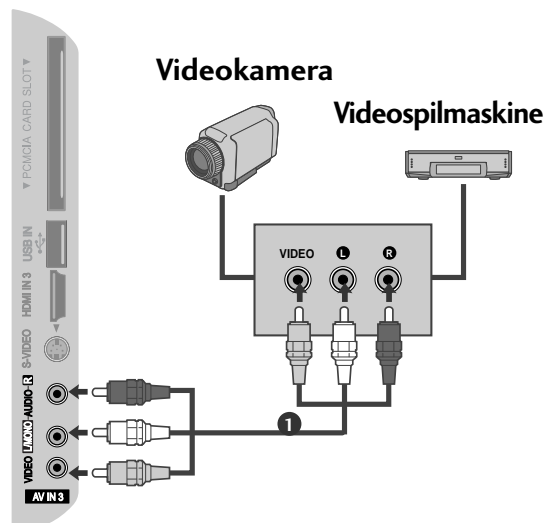

USB I OPSÆTNING

(Undtagen 42/50PQ10**, 42/50PQ11**)

- 1 Slut USB-enheden til USB IN-stikkene på siden af tv-apparatet.
- 2 Når du har tilsluttet USB IN-stikkene, bruger du DVR-funktionen. (► p.53)

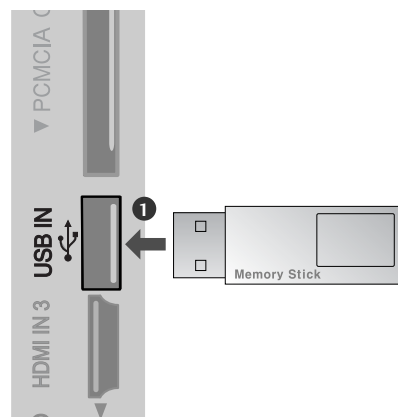

INDSTILLING AF PC (Undtagen 42/50PQ10**, 42/50PQ11**)

De fleste tv'er udstyre med Plug and Play, som betyder, at pc'en automatisk justeres efter tv'ens indstillinger.

Tilslutning med et 15-bens D-sub-kabel

- 1 Slut pc'ens RGB-udgang til stikket **RGB IN (PC)** på tv'et.
- 2 Tilslut pc-lydindgangen til tv'ets **AUDIO IN (RGB/DVI)** indgang.
- 3 Tænd for pc'en og tv'et.
- 4 Vælg **RGB**-indgangskilden ved hjælp af knappen **INPUT** på fjernbetjeningen.

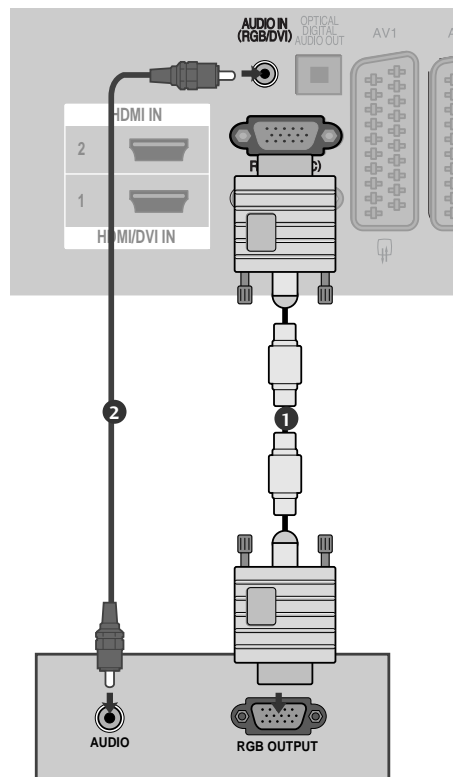

TILSLUTNING AF EKSTERNT UDSTYR

Tilslutning med et HDMI to DVI-kabel

- 1 Forbind pc'ens DVI-indgang til tv-apparatets **HDMI/DVI IN1**-stik.
- 2 Slut top-set-boksens lydudgange til bøsningen **AUDIO IN (RGB/DVI)** på tv'et.
- 3 Tænd for pc'en og tv'et.
- 4 Vælg **HDMI1**-indgangskilden ved hjælp af knappen **INPUT** på fjernbetjeningen.

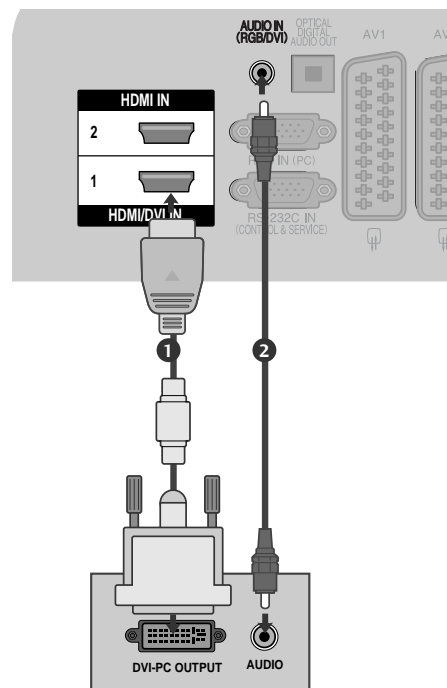

TILSLUTNING AF EKSTERNT UDSTYR

Understøttet skærmopløsning

RGB[PC] / HDMI/DVI[PC]-tilstand

Opløsning	Vandret frekvens (KHz)	Lodret frekvens (Hz)
720x400	31,468	70,08
640x480	31,469	59,94
800x600	37,879	60,31
1024x768	48,363	60,00
1280x768	47,78	59,87
1360x768	47,72	59,8
1920x1080 (RGB-PC)	66,587	59,93
1920x1080 (HDMI-PC)	67,50	60,00

HDMI/DVI[DTV] -tilstand

Opløsning	Vandret frekvens (KHz)	Lodret frekvens (Hz)
640x480	31,469	59,94
720x480	31,47	59,94
720x576	31,25	50,00
1280x720	37,50	50,00
1920x1080	44,96	59,94
	45,00	60
	28,125	50,00
	33,72	59,94
	33,75	60
	27,00	24,00
	33,75	30
	56,25	50,00
67,433	59,94	
67,50	60	

! BEMÆRK

- ▶ Undgå at have et fast billede på tv-skærmen i længere tid. Det faste billede kan efterlade permanent aftryk på skærmen. Brug en pauseskærm, når det er muligt.
- ▶ Der kan følge støj med opløsning, lodret mønster, kontrast eller lysstyrke i pc-tilstand. I givet fald ændres pc-tilstanden til en anden opløsning eller opdateringshastigheden til en anden hastighed, eller lysstyrken og kontrasten justeres i menuen, indtil støjen er fjernet. Hvis pc-grafikkortets hastighed ikke kan ændres, skiftes det ud med et andet, eller producenten af grafikkortet kontaktes.
- ▶ Synkroniseringsindgangsformatet for vandrette og lodrette frekvenser er separat.
- ▶ Vi anbefaler at bruge 1024x768, 60 Hz (42PQ20**, 42PQ30**, 42PQ60**) / 1360x768, 60 Hz (50PQ20**, 50PQ30**, 50PQ60**) / 1920x1080, 60 Hz (50PS20**, 50PS30**, 50PS60**, 60PS40**) til pc-tilstanden, da de giver den bedste billedkvalitet.
- ▶ Tilslut signalkablet fra pc'ens skærmudgangsport til tv'ets RGB (PC)-port, eller tilslut signalkablet fra pc'ens HDMI-udgangsport til tv'ets HDMI IN-port (eller HDMI/DVI IN).
- ▶ Tilslut lyd kablerne fra pc'en til lydindgangen på tv'et. (Der følger ikke lyd kabler med tv'et).
- ▶ Hvis du bruger et lyd kort, skal du foretage de nødvendige lydindstillinger på pc'en.
- ▶ Hvis pc'ens skærm kort ikke kan overføre et analogt og et digitalt RGB-signal på samme tid, skal du tilslutte pc'en til enten RGB eller HDMI IN (eller HDMI/DVI IN) for at få vist pc'ens skærbillede på tv'et.
- ▶ Hvis pc'ens skærm kort kan overføre et analogt og et digitalt RGB-signal på samme tid, skal du indstille tv'et til enten RGB eller HDMI (tv'et angiver automatisk den anden indstilling ved hjælp af Plug and Play).
- ▶ DOS-tilstanden fungerer muligvis ikke med bestemte skærm kort, hvis du bruger et HDMI til DVI-kabel.
- ▶ Hvis du bruger et for langt RGB-PC-kabel, er der muligvis støj på skærmen. Vi anbefaler at bruge under 5 m kabel. Det giver den bedste billedkvalitet.

TILSLUTNING AF EKSTERNT UDSTYR







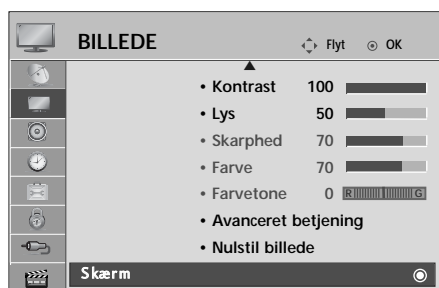

Skærmindstilling i pc-tilstand (Undtagen 42/50PQ10**, 42/50PQ11**)

Nulstilling af skærm

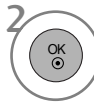
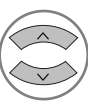
Gendanner standardindstillingerne for position, størrelse og fase.

Denne funktion fungerer i følgende tilstande: RGB[PC].

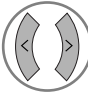

- 1   Vælg **BILLEDE**.
- 2   Vælg **Skærm**.
- 3   Vælg **Pc-indstilling**.
- 4   Vælg **Ja**.
- 5  Aktiver nulstillingsfunktionen.

- Tryk på knappen **MENU** for at vende tilbage til normal tv-visning.
- Tryk på knappen **RETURN (Tilbage)** for at gå til forrige menuskærm.







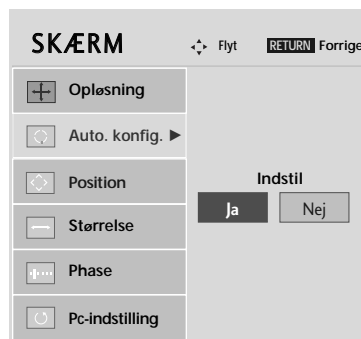
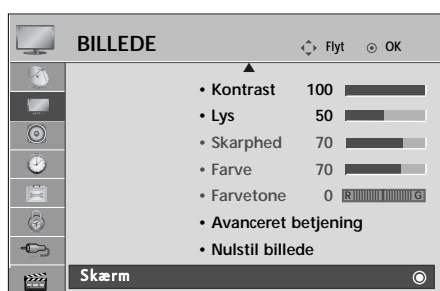

AUTOMATISK JUSTERING (KUN TILSTANDEN RGB-[PC])

Justerer automatisk billedpositionen og formindsker billedrystelser. Hvis billedet efter justering stadig ikke er perfekt, fungerer tv-apparatet korrekt, men trænger til yderligere justering.

Auto Konfig.

Denne funktion bruges til automatisk justering af skærmposition, størrelse og fase. Det viste billede forsvinder i nogle få sekunder, mens den automatiske indstilling er i gang.



- 1   Vælg **BILLEDE**.
- 2   Vælg **Skærm**.
- 3   Vælg **Auto. konfig.**
(Automatisk konfiguration).
- 4   Vælg **Ja**.
- 5  Aktiver funktionen **Auto. konfig.**
(Automatisk konfiguration).

- Hvis billedets position stadig ikke er korrekt, skal du benytte funktionen til automatisk justering igen.
- Hvis det er nødvendigt at justere billedet igen efter den automatiske justering i RGB (PC), kan du justere position, størrelse eller fase.

- Tryk på knappen **MENU** for at vende tilbage til normal tv-visning.
- Tryk på knappen **RETURN (Tilbage)** for at gå til forrige menu-skærm.

TILSLUTNING AF EKSTERNT UDSTYR

Valg af opløsning

Hvis du vil have vist et normalt billede, skal opløsningen i RGB-tilstand svare til den valgte PC-tilstand.

Denne funktion fungerer i følgende tilstande: RGB[PC].

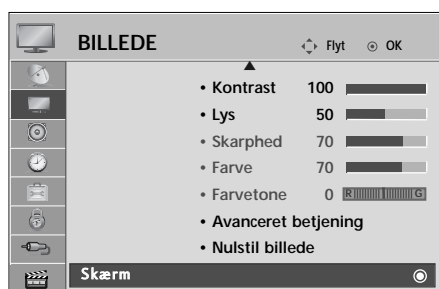

- 1   Vælg **BILLEDE**.
- 2   Vælg **Skærm**.
- 3   Vælg **Opløsning**.
- 4   Vælg den ønskede opløsning.









- Tryk på knappen **MENU** for at vende tilbage til normal tv-visning.
- Tryk på knappen **RETURN (Tilbage)** for at gå til forrige menuskærm.

Justering af skærbilledets placering, størrelse og fase

Hvis billedet ikke er skarpt efter den automatiske indstilling, og især hvis tegnene hopper, skal du justere billedfasen manuelt.

Denne funktion fungerer i følgende tilstande: RGB[PC].



- 1   Vælg **BILLEDE**.
- 2   Vælg **Skærm**.
- 3   Vælg **Position, Størrelse** eller **Phase (Fase)**.
- 4    Foretag de ønskede justeringer.

- Tryk på knappen **MENU** for at vende tilbage til normal tv-visning.
- Tryk på knappen **RETURN (Tilbage)** for at gå til forrige menuskærm.

SE TV/PROGRAMSTYRING

FJERNBETJENINGSKNAPPERNES FUNKTION

(Kun 42/50PQ10**, 42/50PQ11**, 42/50PQ20**, 42/50PQ30**)

Når du bruger fjernbetjeningen, skal du pege på fjernbetjeningssensoren på tv'et.



- TV/RAD** Vælger radio-, tv- og DTV-kanal.
- AV MODE** Giver mulighed for at vælge og indstille billeder og lyd i forbindelse med tilslutning af AV-enheder. (► p.50)
- POWER** Vender tilbage til tv-visning fra alle tilstande.
- INPUT** Skifter mellem de eksterne indgange i en bestemt rækkefølge. (► p.46)
- 1 ENERGY SAVING** Justerer tv'ets energisparetilstand. (► p.73) eller **POWER SAVING**
- Talknapperne** 0~9 SVælger et program.
0~9 Vælger nummererede elementer i en menu.
- Q.VIEW** Vender tilbage til det program, der sidst blev set.
- LIST** Viser programtabellen. (► p.45)
- NAVIGER-INGSTASTER** (op/ned/venstre/højre) Bruges til at navigere i menuerne på skærmen og justere systemindstillingerne.
- OK** Accepterer dit valg eller viser den aktuelle tilstand.
- MENU** Vælger en menu.
Rydder alle visninger på skærmen og vender tilbage til tv-visning fra alle menuer. (► p.34)
- RETURN(EXIT)** Giver brugeren mulighed for at gå et trin tilbage i et interaktivt program, en elektronisk programguide (EPG) eller en anden interaktiv funktion.
- FARVEDE KNAPPER TELETEKST) eller Program Sortering.** Disse knapper bruges til teletekst (kun modeller med **TELETEKST)** eller **Program Sortering**.
- 2 TELETEKST-knapper** Disse knapper bruges til teletekst.
Yderligere oplysninger finder du i afsnittet 'Teletekst'. (► p.105)
- SUBTITLE (Undertekster)** Henter de foretrukne undertekster i digital tilstand.
- SIMPLINK** Se en list over AV-enheder, der er sluttet til tv-apparatet. Når du trykker på denne knap, vises menuen Simplink på skærmen. (► p.47) (Undtagen 42/50PQ10**, 42/50PQ11**)

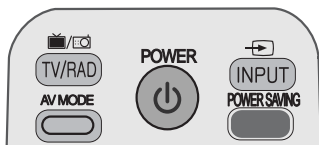

VOLUME +/- Justerer volumen.
(Volumen+ /-)

MUTE Slår lyden Til eller Fra.

Programme ^ v Vælger et program.
(Program ^ v)

SIDE OP/NED Gå fra en fuld skærmside med oplysninger til den næste eller forrige side.

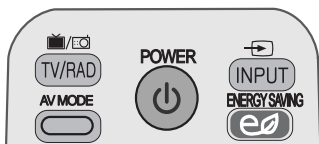

Betjeningsknop Styrer SIMPLINK- eller USB-menuen (fotoliste og musik-
per til SIM- liste eller filmliste (kun 42/50PQ60**, 50PS60**)).
PLINK/menuen
USB

Q. MENU Vælg den ønskede indstilling i hurtigmenuen (formatforhold,
billedtilstand, lydtilstand, lyd, dvaletilstand, fjernelse af USB-
enhed) (► p.33)

INFO Viser de aktuelle skærmoplysninger.

GUIDE Viser programoversigten. (► p.67)

FAV Vender tilbage til det program, der sidst blev set.

MARK Marker og fjern markeringen af programmer i menuen USB.
(Undtagen 42/50PQ10**, 42/50PQ11**)

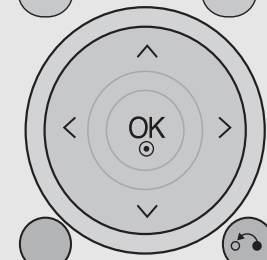

MENU RETURN / EXIT

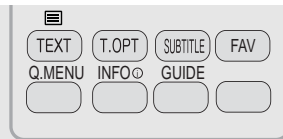
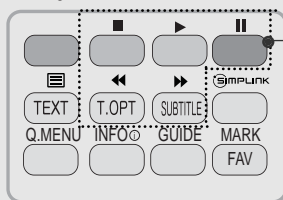

INSTALLATION AF BATTERIER

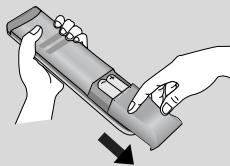

- Åbn dækslet til batterirummet på bagsiden.
- Isæt to 1,5 V AAA-batterier korrekt efter polaritetsangivelsen (+ med +, - med -). Bland ikke gamle batterier med nye.
- Luk dækslet.

SE TV/PROGRAMSTYRING

(Undtagen 42/50PQ10**, 42/50PQ11 **, 42/50PQ20**, 42/50PQ30**)



ENERGY SAVING Justerer tv'ets energisparetilstand.(► p.73)

RATIO(RATI) Vælger det ønskede billedformat.(► p.71)

POWER Vender tilbage til tv-visning fra alle tilstande.

INPUT Skifter mellem de eksterne indgange i en bestemt rækkefølge.
(► p.46)

TV/RAD Vælger radio-, tv- og DTV-kanal.

Q. MENU Vælg den ønskede indstilling i hurtigmenuen. (formatforhold, billedtilstand, lydtilstand, lyd, dvaletilstand, fjernelse af USB-enhed)(► p.33)

MENU Vælger en menu.
Rydder alle visninger på skærmen og vender tilbage til tv-visning fra alle menuer.(► p.34)

GUIDE Viser programoversigten.(► p.67)

NAVIGERINGSTASTER (op/ned/venstre/højre) Bruges til at navigere i menuerne på skærmen og justere systemindstillingerne.

OK Accepterer dit valg eller viser den aktuelle tilstand.

RETURN(EXIT) Giver brugeren mulighed for at gå et trin tilbage i et interaktivt program, en elektronisk programguide (EPG) eller en anden interaktiv funktion.

INFO ⓘ Viser de aktuelle skærmoplysninger.

AV MODE Giver mulighed for at vælge og indstille billeder og lyd i forbindelse med tilslutning af AV-enheder.(► p.50)

FARVEDE KNAPPER Disse knapper bruges til teletekst (kun modeller med **TELETEKST**) eller **Program Sortering**.

1 **TELETEKST-knapper** Disse knapper bruges til teletekst.
Yderligere oplysninger finder du i afsnittet 'Teletekst'.(► p.105)

SUBTITLE (Undertekster) Henter de foretrukne undertekster i digital tilstand.

SIMPLINK Se en list over AV-enheder, der er sluttet til tv-apparatet. Når du trykker på denne knap, vises menuen Simplink på skærmen.(► p.47)

FREEZE (FRYS) Stopper ved det aktuelle billede på skærmen.



VOLUME +/- Justerer volumen.
(Volumen+ /-)

MARK Marker og fjern markeringen af programmer i menuen USB.

FAV Vender tilbage til det program, der sidst blev set.

MUTE Slår lyden Til eller Fra.

Programme ^ v Vælger et program.
(Program ^ v)

SIDE OP/NED Gå fra en fuld skærmside med oplysninger til den næste eller forrige side.

Talknapperne Vælger et program.
0~9 Vælger nummererede elementer i en menu.

LIST Viser programtabellen. (► p.45)

Q.VIEW Vender tilbage til det program, der sidst blev set.

Betjeningsknap Styret SIMPLINK- eller USB-menuen (fotoliste og musik- per til SIM- liste eller filmliste (kun 42/50PQ60**, 50PS60**)).
PLINK/menuen
USB

INSTALLATION AF BATTERIER

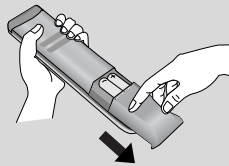

- Åbn dækslet til batterirummet på bagsiden.
- Isæt to 1,5 V AAA-batterier korrekt efter polaritetsangivelsen (+ med +, - med -). Bland ikke gamle batterier med nye.
- Luk dækslet.

SE TV/PROGRAMSTYRING

TÆNDE TV'ET

- Når du tænder for tv'et, kan du bruge dets funktioner.

- 1 Tilslut først strømkablet korrekt, og kontroller derefter hovedafbryderen ($\phi/|$) på tv'et.
- 2 **Indstil ID : Sluk**
Tv'et tændes i standbytilstand ved at trykke på knappen INPUT eller P ▲ ▼ på tv'et eller ved at trykke på AFBRYDEREN på fjernbetjeningen.
Indstil ID : Tænd
Tv'et tændes i standbytilstand ved at trykke på knappen INPUT eller P ▲ ▼ på tv'et eller trykke på knappen POWER, P ^ v eller tallene (0~9) på fjernbetjeningen.

Opsætning

- 1 Hvis skærmmenuen vises på tv-skærmen, når tv'et tændes, kan du vælge indstillinger for sprog, tilstand, land og automatisk programindstilling.
BEMÆRK:
 - a. Hvis du lukker uden at gennemføre startindstillingen, vises menuen Initial Setting (Startindstilling) muligvis igen.
 - b. Tryk på knappen RETURN for at ændre den aktuelle skærmmenu til den forrige skærmmenu.
 - c. Nogle af DTV-funktionerne kan muligvis ikke anvendes i lande uden fastlagte standarder for DTV-udsendelser. De gældende forhold for udsendelse af DTV er bestemmende for, hvilke funktioner der er tilgængelige.
 - d. Tilstanden "**Privat brug**" er den optimale indstilling, hvis tv-apparatet står i hjemmet. Det er tv'ets standardtilstand.
 - e. Tilstanden "**Butiksdemo**" er den optimale indstilling, hvis tv-apparatet anvendes i et butiksmiljø. Hvis en bruger ændre billedkvalitetsdata, initialiseres produktet i tilstanden "**Butiksdemo**" med den billedkvalitet, der er angivet af os, efter en bestemt tidsperiode.
 - f. Tilstanden Home Use, Store Demo (**Privat brug Butiksdemo**) kan ændres via menuen OPTION (INDSTILLING).

PROGRAMVALG

- 1 Tryk på P ^ v eller NUMBER-knapperne for at vælge et programnummer.

REGULERING AF VOLUMEN

- 1 Tryk på knappen \triangleleft + eller - for at regulere volumen.

Hvis du vil slå lyden fra, skal du trykke på MUTE-knappen.

Du kan annullere denne funktion ved at trykke på knappen MUTE (DÆMP), \triangleleft + eller -, AV Mode (AV-tilstand).





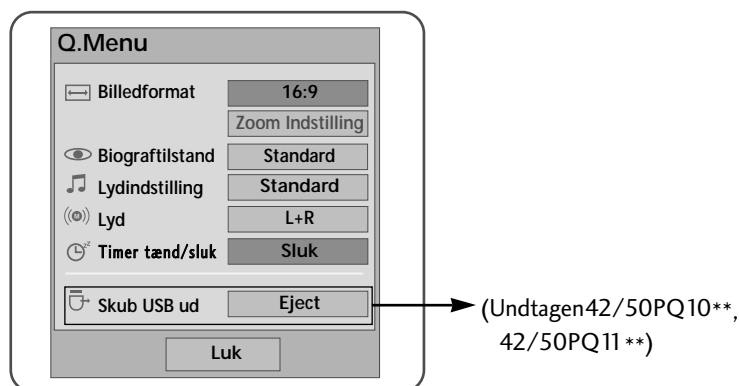

HURTIGMENU

Visningen på dit tv kan afvige en smule fra det, som er vist i denne vejledning.

Q.Menu (Hurtigmenu) er en menu, der indeholder de funktioner, som brugeren formentlig ofte vil benytte.

- **Billedformat:** Vælger det ønskede billedformat.
For Zoom Setting, select 14:9, Zoom and Cinema Zoom in Ratio Menu. Når zoomindstillingen er angivet, vises hurtigmenuen igen.
- **Billedtilstand:** Vælger den ønskede billedtilstand.
- **Lydtilstand:** Denne funktion vælger automatisk den lydcombination, der vurderes at være den optimale til de billeder, der vises. Vælg den ønskede lydtilstand.
- **Lyd:** Vælger lydudgang.
- **Timer tænd/sluk:** Indstiller dvaletilstand.
- **Skub USB ud** (Skub USB-enhed ud): Vælg "USB Eject" ("Skub USB-enhed ud) for at frakoble en USB-enhed.(Undtagen 42/50PQ10**, 42/50PQ11**)



1.   Vis hver menu.
2.   eller  Vælg den ønskede kilde.
3. 

- Tryk på knappen **Q.MENU (Hurtigmenu)** for at vende tilbage til normal tv-visning.
- Tryk på knappen **RETURN (Tilbage)** for at gå til forrige menuskærm.

SE TV/PROGRAMSTYRING

VALG OG JUSTERING MED MENUER PÅ SKÆRMEN

Visningen på dit tv kan afvige en smule fra det, som er vist i denne vejledning.

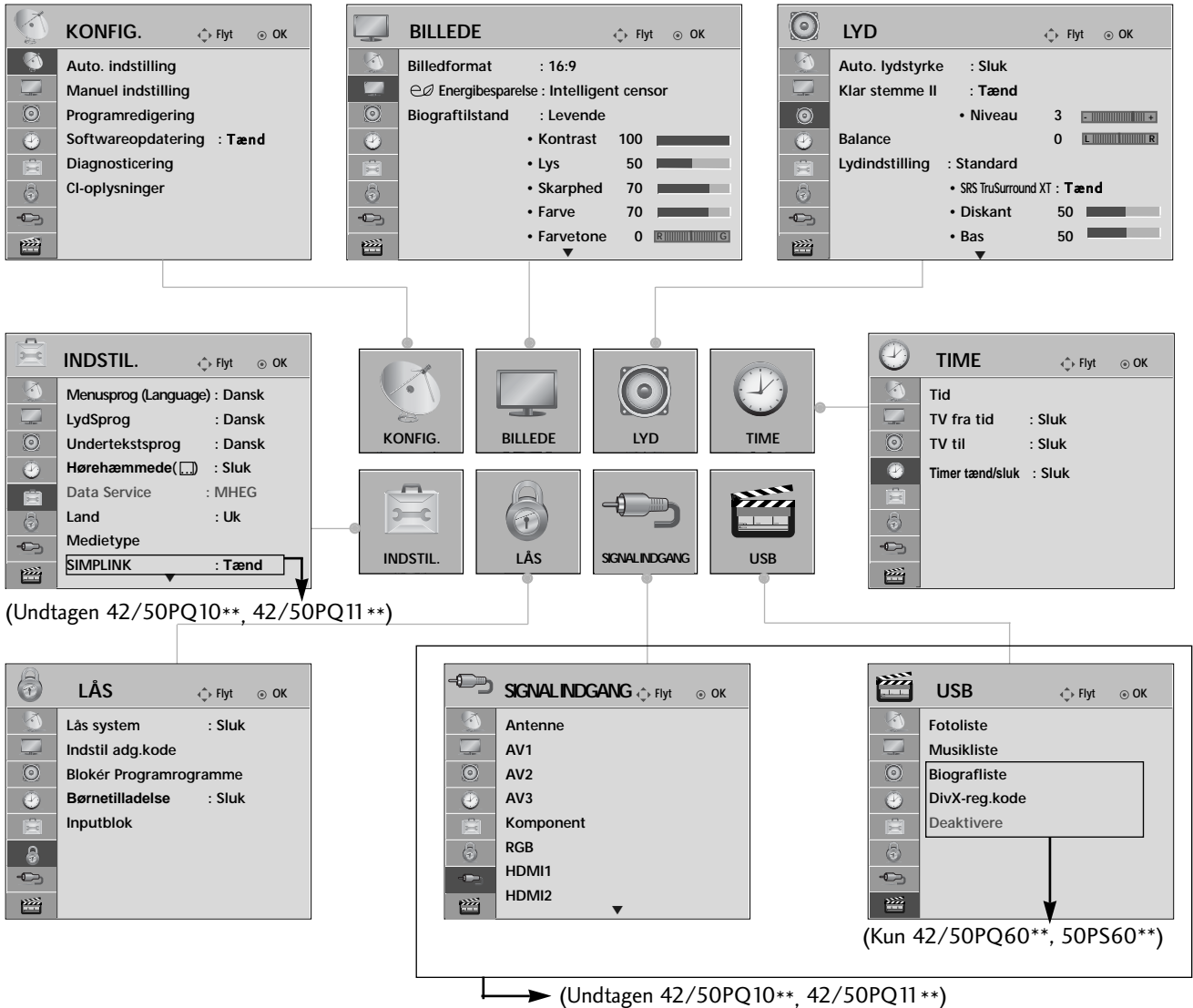

1 Vis hver menu.

2 Vælg et menuelement.

3 Flyt til pop op-menu.

- Tryk på knappen INFO for at få menuen Simple Manual (Enkel vejledning) vist.
- Tryk på knappen **MENU** for at vende tilbage til normal tv-visning.
- Tryk på knappen **RETURN (Tilbage)** for at gå til forrige menuskærm.

! BEMÆRK

- Det er ikke muligt at anvende CI-oplysninger i analog tilstand.





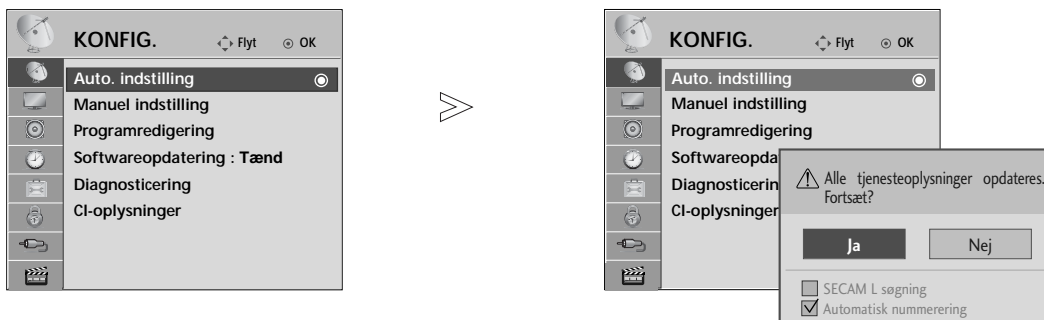

AUTOMATISK PROGRAMINDSTILLING

Brug denne indstilling til at finde og gemme alle programmerne.

Når du starter den automatiske programmering, bliver alle de gemte tjenesteoplysninger slettet.

Det maksimale antal programmer, der kan lagres, er 500. Antallet kan dog variere en anelse, afhængigt af sendesignaler.



- 1   Vælg **KONFIG.**.
- 2   Vælg **Auto. indstilling.**
- 3   Vælg **Ja.**
- 4  Aktiver **Auto. indstilling.**

- Brug **TALKNAPPERNE** til at indtaste en adgangskode med fire cifre, når indstillingen **Lås system 'Tænd'** (Lås system "Til") er valgt.
- Hvis du vil fortsætte den automatiske indstilling, skal du vælge **Ja** ved hjælp af knappen < >. Tryk derefter på knappen **OK**. Ellers skal du vælge **Nej**.
- Automatic Numbering (Automatisk nummerering): angiv, hvorvidt de programnumre, som de udsendende stationer sender til indstilling, skal anvendes





- Tryk på knappen **MENU** for at vende tilbage til normal tv-visning.
- Tryk på knappen **RETURN (Tilbage)** for at gå til forrige menuskærm.

SE TV/PROGRAMSTYRING

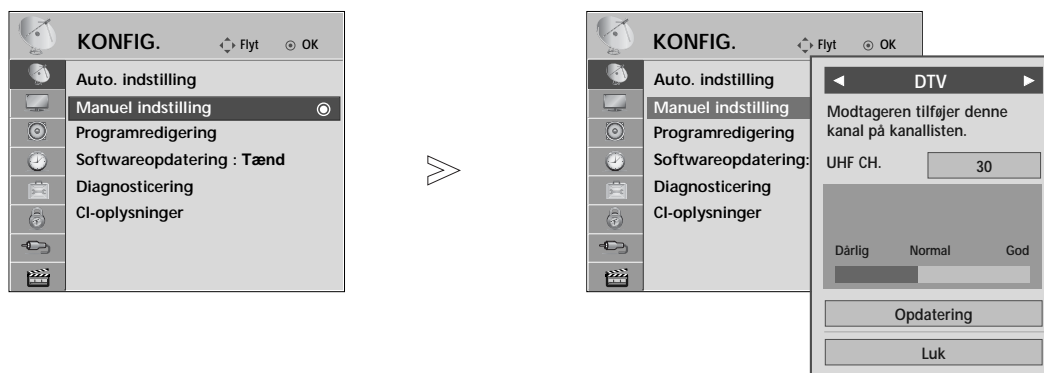
MANUEL PROGRAMINDSTILLING (I DIGITAL TILSTAND)

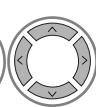
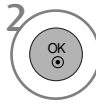
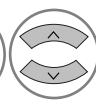
Den manuelle indstillingsfunktion kan bruges til at føje programmer manuelt til programlisten.

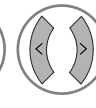

- 1   Vælg **KONFIG..**
- 2   Vælg **Manuel indstilling.**
- 3   Vælg **DTV.**
- 4   Vælg det ønskede kanalnummer.

• Brug **TALKNAPPERNE** til at indtaste en adgangskode med fire cifre, når indstillingen **Lås system 'Tænd'** (Lås system "Til") er valgt.

- Tryk på knappen **MENU** for at vende tilbage til normal tv-visning.
- Tryk på knappen **RETURN (Tilbage)** for at gå til forrige menuskærm.

MANUEL PROGRAMINDSTILLING(I ANALOG TILSTAND)

Med manuel programindstilling kan du let indstille og arrangere stationerne i denne rækkefølge, du ønsker.

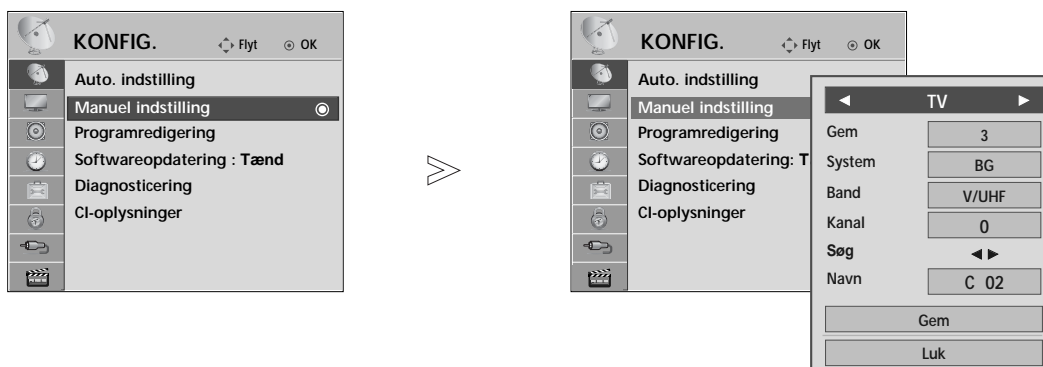

- 1 Vælg **KONFIG..**
- 2 Vælg **Manuel indstilling.**
- 3 Vælg **TV.**
- 4 eller Vælg det ønskede programnummer.
- 5 Vælg et tv-system.

- 6 Vælg **V/UHF** eller **Kabel.**
- 7 eller Vælg det ønskede kanalnummer.
- 8 Start søgningen.
- 9 Vælg **Gem.**

- Tryk på knappen **MENU** for at vende tilbage til normal tv-visning.
- Tryk på knappen **RETURN (Tilbage)** for at gå til forrige menuskærm.

- Brug **TALKNAPPERNE** til at indtaste en adgangskode med fire cifre, når indstillingen **Lås system 'Tænd'** (Lås system "Til") er valgt.
- **L**: SECAM L/L' (Frankrig)
BG: PAL B/G, SECAM B/G (Europa/Østeuropa/ Asien/New Zealand/Mellemøsten /Afrika/Australien)
I: PAL I/II (Storbritannien/Irland/Hong Kong/Sydafrika)
DK: PAL D/K, SECAM D/K (Østeuropa/Kina/Afrika/CIS-lande)
- Gentag trin 4 til 9 for at gemme en ny kanal.

SE TV/PROGRAMSTYRING

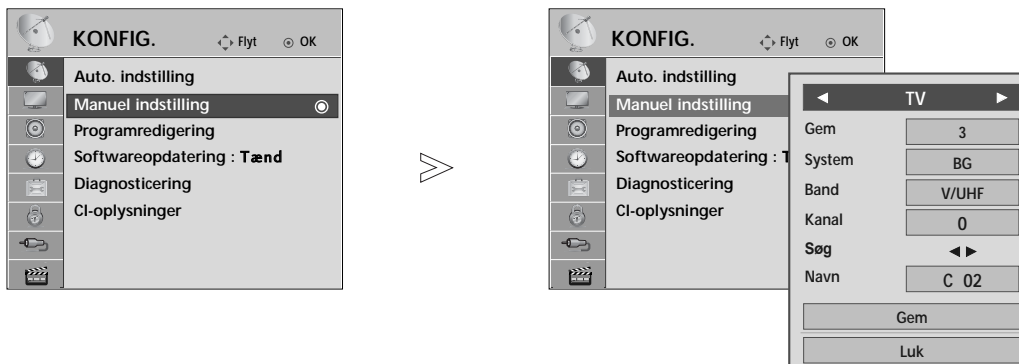

■ Tilskrive et stationsnavn

Du kan også tilskrive et stationsnavn på fem tegn til hvert programnummer.

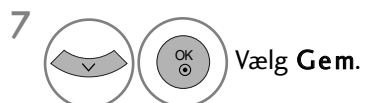
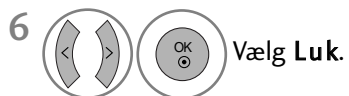
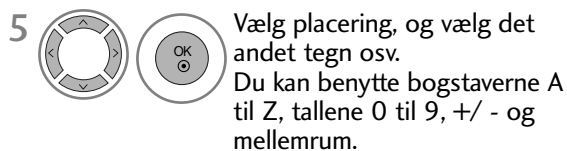
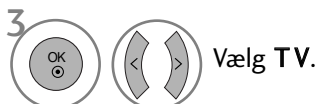

- Tryk på knappen **MENU** for at vende tilbage til normal tv-visning.
- Tryk på knappen **RETURN (Tilbage)** for at gå til forrige menuskærm.

REDIGERING AF PROGRAM





Hvis et programnummer springes over, betyder det, at du ikke kan vælge dette nummer med knappen **P** \wedge \vee , mens du ser tv.

Hvis du vil vælge et program, der er blevet sprunget over, skal du indtaste programnummeret direkte med TALKNAPPERNE eller vælge det i menuen Programme edit (Programredigering).

Med denne funktion kan du springe gemte programmer over

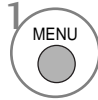
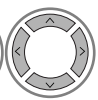
I nogle lande er det muligt at flytte et programnummer kun ved hjælp af den GULE knap.

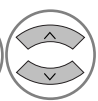

-   Vælg **KONFIG..**
-   Vælg **Programredigering.**
-  Gå til skærbilledet **Programredigering.**
-  Vælg et program, der skal gemmes eller springes over.

- Brug TALKNAPPERNE til at indtaste en adgangskode med fire cifre, når indstillingen **Lås system 'Tænd'** (Lås system "Til") er valgt.

- Tryk på knappen **MENU** for at vende tilbage til normal tv-visning.
- Tryk på knappen **RETURN (Tilbage)** for at gå til forrige menuskærm.

SE TV/PROGRAMSTYRING

(I TILSTANDEN DTV/RADIO)

■ Springe over et program



1 Vælg et programnummer, der skal springes over.



2 **BLÅ** Marker det program, der skal springes over, med blå.



3 **BLÅ** Deaktiver overspringningen af programmet.

- Når et programnummer er skippet (springes over), betyder det, at du ikke kan vælge det med **P** ^ v knappen ved normal TV anvendelse.
- Hvis du vil vælge det program, der er blevet sprunget over, skal du indtaste programnummeret direkte med TALKNAPPERNE eller vælge det i menuen Programme edit (Programredigering).

■ Valg af et foretrukket program



1 Vælg nummeret på dit favoritprogram.

- Det valgte program føjes automatisk til listen over foretrukne programmer.

I TV-TILSTAND



Denne funktion sætter Dem i stand til at slette eller skippe lagrede programmer. Du kan også flytte nogle kanaler og bruge andre programnumre.

■ Automatisk sortering

- 1  **GRØN** Start **Auto Sort (Automatisk sortering)**.





- Når du har aktiveret den automatiske sorteringsfunktion, kan du ikke længere redigere programmer.

■ Slette et program



- 1  Vælg et programnummer, der skal slettes.
- 2  **RØD** Marker det programnummer, der skal slettes, med rødt.
- 3  **RØD** Deaktiver sletningen af programmet.

- Det markerede program slettes, og de efterfølgende programmer flyttes en position fremad.

■ Flytte et program



- 1  Vælg et programnummer, der skal flyttes.
- 2  **GUL**  Marker det programnummer, der skal flyttes, med GULT.
- 3  **GUL** Deaktiver flytningen af programmet.

■ Springe over et program

- 1  Vælg et programnummer, der skal springes over.
- 2  **BLÅ** Marker det program, der skal springes over, med blåt.
- 3  **BLÅ** Deaktiver overspringningen af programmet.

- Når et programnummer er skippet (springes over), betyder det, at du ikke kan vælge det med **P** \wedge \vee knappen ved normal TV anvendelse.
- Hvis du alligevel ønsker at vælge et skippet programnummer, så vælg det med **NUM-MER-TASTERNE** eller vælg det i programredigeringsmenuen.

■ Valg af et foretrukket program

- 1   Vælg nummeret på dit favoritprogram.

- Det valgte program føjes til listen over foretrukne programmer.

SE TV/PROGRAMSTYRING

SOFTWARE UPDATE (SOFTWAREOPDATERING)

Softwareopdatering betyder, at der kan hentes software via det digitale sendesystem.

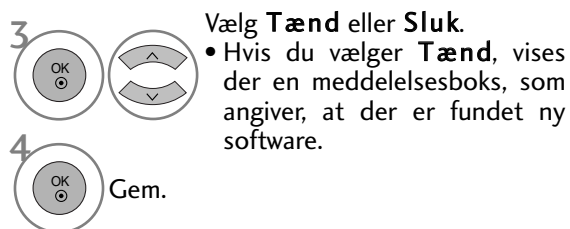
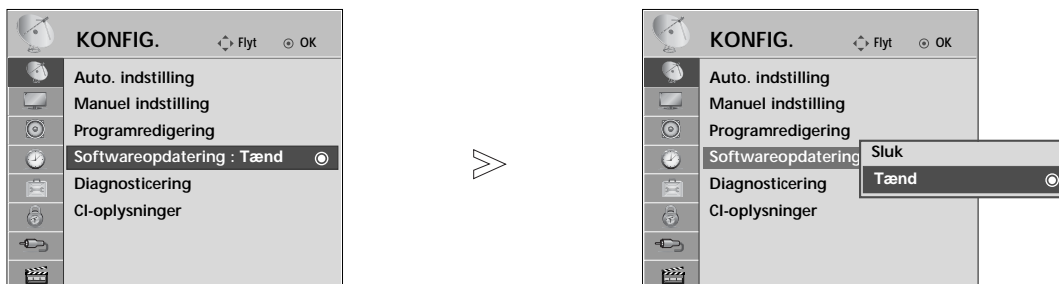

* Ved softwareopdatering

I forbindelse med overførsel af oplysninger om opdateret digital software kan følgende menu blive vist på tv-skærmen.

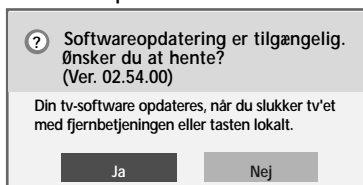

Vælg **Ja** ved hjælp af knapperne < >, når du ser følgende billede.



Når opdateringen af softwaren er fuldført, genstartes systemet.

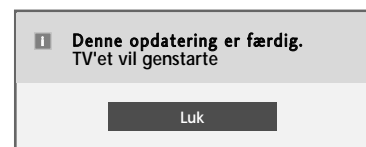

Normal opdatering: til den aktuelle opdateringsstrøm

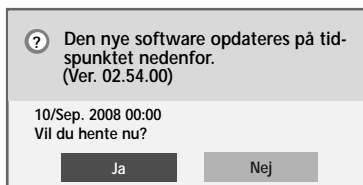

Når der slukkes for strømmen, startes overførslen af opdateringen. Hvis der tændes for strømmen under opdateringen, vises der status for opdateringen.

Planlagt opdatering: til den planlagte opdateringsstrøm

Hvis menuen Softwareopdag er indstillet til "Sluk", vises der en meddelelse om, at du skal vælge "Tænd" (Til).

- Vær opmærksom på følgende i forbindelse med softwareopdateringer:

- Strømmen til tv-apparatet må ikke afbrydes.
- Der må ikke slukkes for tv'et.
- Antennen må ikke frakobles.
- Efter softwareopdateringen kan du se den opdaterede softwareversion i menuen Diagnosticering (Diagnostik).
- Det kan tage en time at hente softwaren, så sørg for, at der forbliver tændt for strømmen under hele overførslen.

DIAGNOSTICS (DIAGNOSTIK)

Denne funktion giver mulighed for at få vist tv-apparatets producent, model/type, serienummer og softwareversion.

Der vises oplysninger og signalstyrke for den indstillede *MUX.

Der vises signaloplysninger og tjenestenavn for den valgte MUX.

(*MUX: En række (højere) kanaler til digital udsendelse (en enkelt MUX indeholder flere kanaler.)



1   Vælg **KONFIG..**

2   Vælg **Diagnostisering.**

3  Vis forhandler, model/type, serienummer og softwareversion.

4   Vis kanaloplysninger.

- Tryk på knappen **MENU** for at vende tilbage til normal tv-visning.
- Tryk på knappen **RETURN (Tilbage)** for at gå til forrige menuskærm.

SE TV/PROGRAMSTYRING

CI INFORMATION (CI-OPLYSNINGER)

Denne funktion giver dig mulighed for at se kodede kanaler (betalingskanaler). Hvis du fjerner CI-modulet (Common Interface), kan du ikke se betalingskanaler. Når modulet er indsat i CI-stikket, kan du få adgang til modulmenuen. Hvis du vil købe et modul og et chipkort, skal du kontakte forhandleren. Du bør undgå at foretage hyppige udskiftninger af tv'ets CAM-modul. Hvis du ofte indsætter eller fjerner et CAM-modul, kan det medføre problemer. Når tv'et tændes efter indsættelsen af CI-modulet, er lyden tit væk.

Billedet kan forekomme unaturligt pga. CI-modulet og chipkortet.

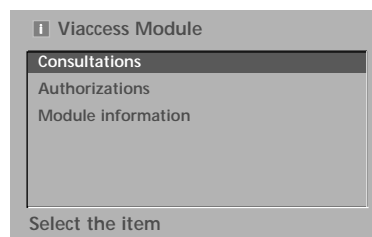

Funktionen CI (Common Interface) er muligvis ikke tilgængelig på grund af landenes sendebetingelser.



- Den viste skærmmenu er kun et eksempel. Menuindstillingerne og skærmformatet varierer, alt efter hvilken udbyder af digitale betalingstjenester der er valgt.
- Du kan ændre CI-skærmmenuen og -tjenesten hos din udbyder.

1   Vælg **KONFIG..**

2   Vælg **CI-oplysninger.**

3   Vælg det ønskede element: Moduloplysninger, chipkortoplysninger, sprog eller softwareoverførsel osv.

4  Gem.

- Tryk på knappen **MENU** for at vende tilbage til normal tv-visning.
- Tryk på knappen **RETURN (Tilbage)** for at gå til forrige menuskærm.

HENTNING AF PROGRAMTABELLEN

Du kan kontrollere, hvilke programmer, du har gemt, ved at åbne programoversigten.

 Viser, når programmet er låst.

■ Vise programoversigten

1  Vis **Programliste**.

- Det kan være at nogle programmer vises med blåt. Det er programmer, der springes over under automatisk programmering og når fjernsynet er i tilstanden Programme.
- Programmer, der vises som et kanalnummer, er programmer, der ikke er tilskrevet et stationnavn.

■ Vælge et program i programoversigten

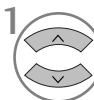
1  Vælg et program.

2  Skift til det valgte programnummer.

 Tilstanden skifter fra TV til DTV til Radio fra det program, der aktuelt vises.

■ Bladre i programoversigten

1  Skift side.

2  Vend tilbage til normal tv-visning.

■ Displaying the favourite programme table

1  Vis tabellen over foretrukne programmer.

SE TV/PROGRAMSTYRING

LISTE OVER INDGANGSSIGNALER

HDMI og AV1, 2 (SCART) registreres ved hjælp af et stikben og kan derfor kun aktiveres, når en ekstern enhed godkender spændingen.

Ved hjælp af knappen **TV/RAD** kan du skifte fra et eksternt indgangssignal til et RF-indgangssignal og til det sidst sete program i tilstanden DTV/RADIO/TV.

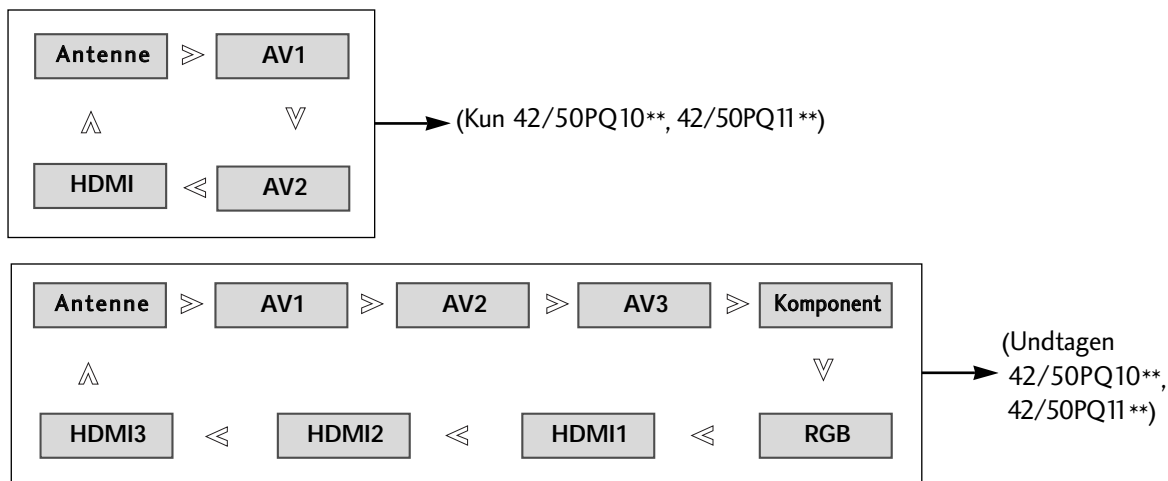

(Undtagen 42/50PQ10**, 42/50PQ11**)



- Du kan også justere menuen **SIGNAL INDGANG**.



- **Antenne (Antenne):** Vælg denne indstilling, når du ser DTV/TV.
- **AV1, AV2, AV3:** Vælg denne indstilling, når du modtager signaler for en videobåndoptager eller eksternt udstyr.
- **Komponent (Komponent):** Vælg denne indstilling, når brugen af en DVD eller digital set-top-boks afhænger af stikket.
- **RGB:** Vælg denne indstilling, når brugen af en pc afhænger af stikket.
- **HDMI1, HDMI2, HDMI 3 :** Vælg denne indstilling, når brugen af en DVD, pc eller digital set-top-boks afhænger af stikket.

SIMPLINK (Undtagen 42/50PQ10**, 42/50PQ11**)

Det fungerer kun sammen med udstyr med SIMPLINK-logo.
Kontrollér, at der er SIMPLINK-logo.

Produktet fungerer muligvis ikke korrekt, hvis det anvendes sammen med andre produkter med en HDMI-CEC-funktion.

Denne funktion giver dig mulighed for at styre og afspille fra andre AV-enheder, der er sluttet til tv'et via et HDMI-kabel, uden at du skal bruge yderligere kabler eller foretage indstillinger.

Hvis du vil lukke SIMPLINK-menuen, skal du vælge **Sluk**.

Funktionen SIMPLINK understøttes ikke i forbindelse med et HDMI IN 3-indgangssignal.

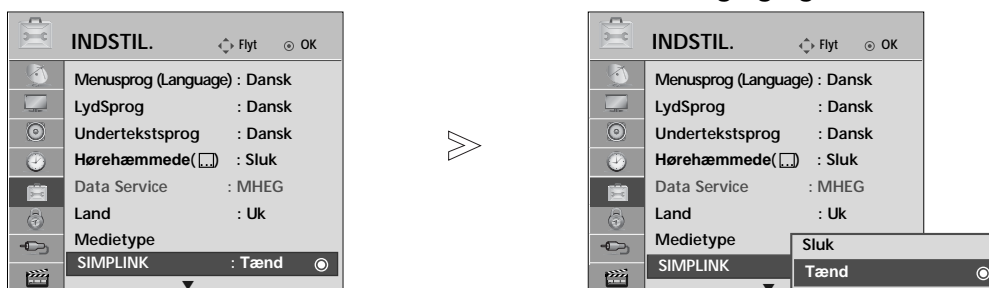

- Tryk på knappen **MENU** for at vende tilbage til normal tv-visning.
- Tryk på knappen **RETURN (Tilbage)** for at gå til forrige menuskærm.

SIMPLINK-FUNKTIONER

Diskafspilning

Du kan betjene de tilsluttede AV-enheder ved at trykke på knapperne \wedge \vee \lt \gt , OK, \blacktriangleright , \blacksquare , \parallel , \ll og \gg buttons.

Direkte afspilning

Når du har sluttet AV-enhederne til tv'et, kan du styre enhederne direkte og afspille medier uden at skulle foretage yderligere indstillinger.

Vælg AV-enhed

Du kan vælge en af de AV-enheder, der er sluttet til tv'et, og afspille fra den.

Sluk for alle enheder

Når du slukker for tv-apparatet, slukkes der for alle tilsluttede enheder.

Skift lydudgang

Simplink gør det nemt at skifte lydudgang.

Sync Power on (Synk. tænd-funktion)

Når udstyr med Simplink-funktion tilsluttet via HDMI-stik begynder at spille, skifter tv'et automatisk til tændt.

* Denne funktion er ikke tilgængelig med en enhed, der er sluttet til tv'et via et HDMI-kabel, men som ikke understøtter Simplink.

Bemærk: Ved brug af SIMPLINK skal der benyttes et HDMI-kabel senere end version 1.3 med *CEC-funktion. (*CEC: Consumer Electronics Control).

SE TV/PROGRAMSTYRING

Tilslutning til hjemmebiograf med SIMPLINK-logo.

- 1 Sæt HDMI-stikket på hjemmebiografens HDMI-kabler i **HDMI/DVI IN 1-**, **HDMI IN 2-** eller **HDMI IN 3-** udgangen på bagsiden af tv'et.
- 2 Forbind Digital Audio-stikket på hjemmebiografen med Digital Audio-stikket på bagsiden af tv'et vha. optiske kabler.
- 3 Vælg Home Theater (Hjemmebiograf) i menuen Speaker (Højtaler) ved at trykke på knappen **SIMPLINK**.

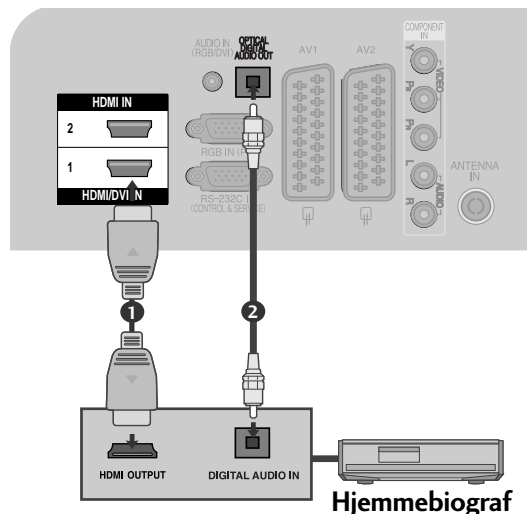

► Når der vælges eller arbejdes med mediet på udstyret med funktionen hjemmebiograf, skifter højttalerne automatisk til HT Speaker (hjemmebiograflyd).

! BEMÆRK

- Sæt HDMI-kablet i HDMI/DVI IN eller stikket (HDMI output) på bagsiden af SIMPLINK-udstyret i stikket HDMI IN.
- Når indgangskilden skiftes til den anden med tasten INPUT på fjernbetjeningen eller andre, standser betjeningen af udstyret med SIMPLINK.

SIMPLINK-MENUEN

Tryk på knappen \wedge \vee \lt \gt og derefter på knappen **OK** for at vælge den ønskede SIMPLINK-kilde.

- 1 **TV-visning:** Skift til den forrige tv-kanal, uanset hvilken tilstand der er valgt.
- 2 **Diskafspilning:** Vælg og afspil tilsluttede diske. Hvis der er flere tilgængelige diske, vises titlerne på disse diske nederst på skærmen.
- 3 **Videobåndoptager:** Afspil og styr den tilsluttede videobåndoptager.
- 4 **Afspilning fra harddisk:** Afspil og håndter filer, der er gemt på harddisk.
- 5 **Lydudgang til hjemmebiograf/lydudgang til tv:** Vælg Home theatre (Hjemmebiograf) eller TV speaker (Tv-højtaler) som lydudgang.

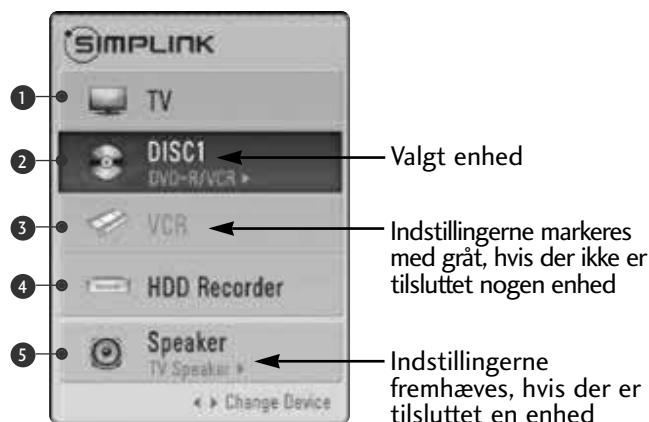

- Hjemmebiograf: Der understøttes kun ét system ad gangen.
- DVD, optager: Der understøttes op til to ad gangen.
- Videobåndoptager: Der understøttes kun én enhed ad gangen.

DATATJENESTE

(Denne menu er kun aktiveret i Irland).

Med denne funktion kan brugerne vælge mellem **MHEG(Digital Teletext)**(Digitalt tekst-tv) og **Teletext**, hvis begge findes samtidigt.

Hvis kun den ene findes, aktiveres enten **MHEG** eller **Teletext**, uanset hvad du har valgt.

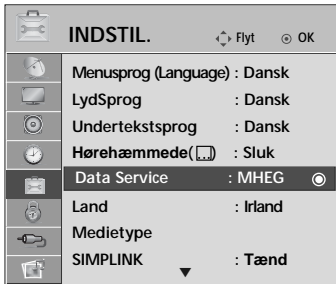

- Tryk på knappen **MENU** for at vende tilbage til normal tv-visning.
- Tryk på knappen **RETURN (Tilbage)** for at gå til forrige menuskærm.

INPUT LABEL (INDGANGSMÆRKAT)

Vælg en mærkat for hver indgangskilde.

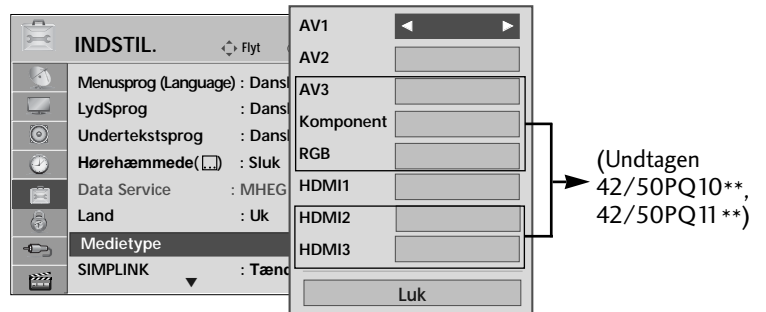
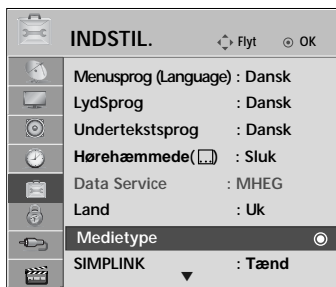

- Tryk på knappen **MENU** for at vende tilbage til normal tv-visning.
- Tryk på knappen **RETURN (Tilbage)** for at gå til forrige menuskærm.

SE TV/PROGRAMSTYRING

AV MODE (AV-TILSTAND)

Du kan vælge den optimale gengivelse af billeder og lyd, når der sluttes en AV-enhed til en indgang til eksternt udstyr.

Sluk	Deaktiverer AV-tilstand.
Biograf	Optimerer video og lyd, når der vises film.
Sport	Optimerer video og lyd, når der vises sport.
Spil	Optimerer video og lyd, når der spilles spil.

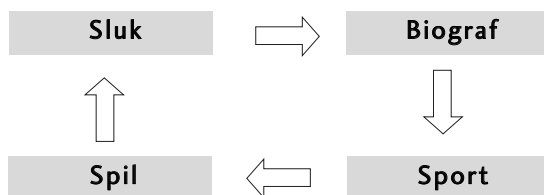

1 Tryk på knappen **AV MODE (AV-tilstand)** gentagne gange for at vælge den ønskede kilde.



- Hvis du vælger tilstanden **Cinema (Biograf)** under AV mode (AV-tilstand), vælges tilstanden **Cinema (Biograf)** for både **Billedtilstand (Billedtilstand)** og **Lydtilstand (Lydtilstand)** i hhv. menuen B og menuen LYD.
- Hvis du vælger "**Sluk (Fra)**" i AV mode (AV-tilstand), vælges den første billedtilstand, du har konfigureret.

SIMPLE MANUAL (ENKEL BRUGERVEJLEDNING)

Du kan nemt og effektivt få adgang til tv'ets informationssystem ved at benytte tv'ets enkle brugervejledning.

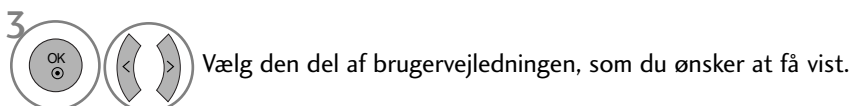
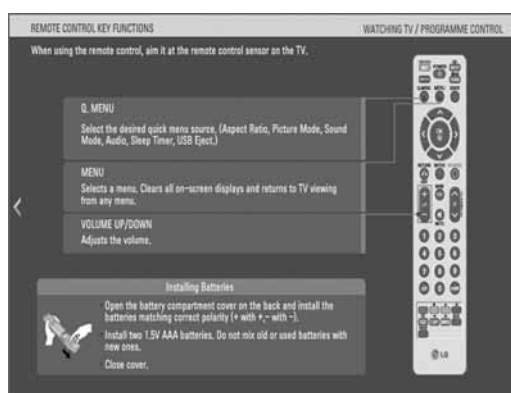
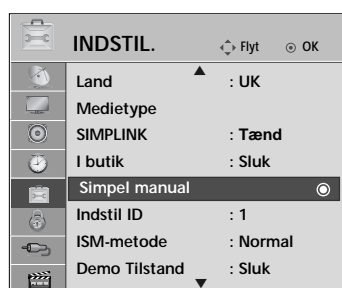

- Tryk på knappen **RETURN (Tilbage)** for at vende tilbage til normal tv-visning.

Initialisering (gendannelse af de oprindelige fabriksindstillinger)

Denne funktion anvender alle indstillinger. Indstillingerne **Dag** og **Nat** i **Biograftilstand** kan imidlertid ikke anvendes.

Det er nyttigt til initialisering af produktet, eller hvis du flytter til en anden by eller et andet land.

Du skal genstarte initialiseringen, når fabriksindstillingerne er gendannet.

Når menuen Lås system er indstillet til "Tænd", vises der en meddelelse om, at du skal angive adgangskoden.

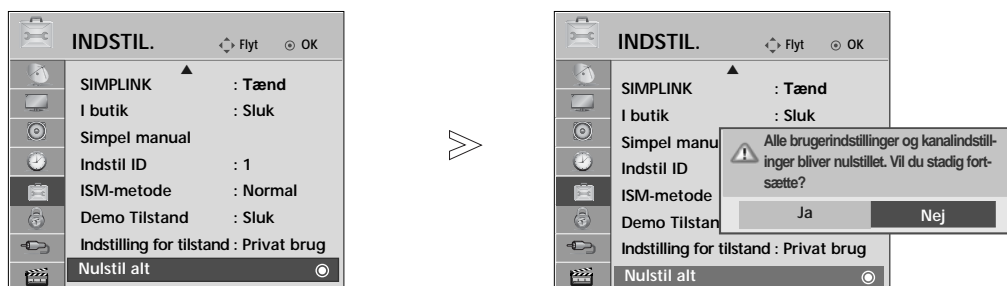

1 Vælg **INDSTIL.**

2 Vælg **Nulstil alt.**

3 Vælg **Ja.**

4 Start gendannelsen af fabriksindstillingerne.

• Hvis låsefunktionen er aktiveret, og du har glemt din adgangskode, skal du trykke "7", "7", "7", "7" på fjernbetjeningen.

- Tryk på knappen **MENU** for at vende tilbage til normal tv-visning.
- Tryk på knappen **RETURN (Tilbage)** for at gå til forrige menuskærm.

SÅDAN BRUGER DU USB-ENHEDEN

- Det er ikke muligt at bruge USB-funktionen på modellerne 42/50PQ10**, 42/50PQ11**.

Når USB-enheden tilsluttes

Denne pop op-menu vises automatisk, når der tilsluttes en USB-enhed.

Hvis pop op-menuen ikke vises, kan du vælge **Musikliste**, **Fotoliste** eller **Biografliste** (kun 42/50PQ60**, 50PS60**) i USB-menuen.

“POP UP MENU” vises ikke, mens OSD inkl. Menu, EPG eller Schedule list (Planlægningsliste) er aktiveret.

Du kan ikke oprette en ny mappe eller slette en eksisterende mappe på en USB-enhed.

- 1 Slut USB-enheden til **USB IN**-stikkene på siden af tv-apparatet.

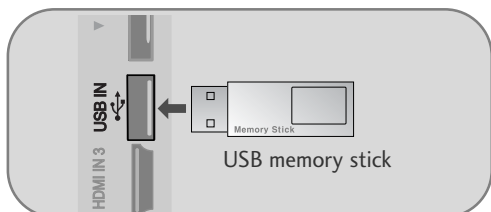

- 2 Vælg **FOTOLISTE** eller **MUSIKLISTE** eller **BIOGRAFLISTE** (Kun 42/50PQ60**, 50PS60**).

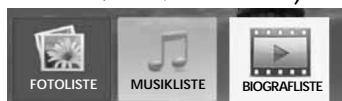

- 3

- Dette tv understøtter JPEG, MP3 og SD Divx.

Når USB-enheden fjernes

Vælg menuen **USB Eject** (Skub USB-enhed ud), inden du fjerner USB-enheden.

- 1 Q. MENU (Vælg Eject.)
- 2 OK

Sikkerhedsforanstaltninger, når du bruger USB-enheden

- Det er kun en USB-lagringsenhed, der kan genkendes.
- Hvis USB-lagringsenheden tilsluttes gennem en USB-hub, kan enheden ikke genkendes.
- En USB-lagringsenhed, der benytter et automatisk genkendelsesprogram, bliver muligvis ikke genkendt.
- En USB-lagringsenhed, der benytter sin egen driver, bliver muligvis ikke genkendt.
- Genkendeshastigheden for en USB-lagringsenhed kan afhænge af den enkelte enhed.
- Sluk ikke for tv'et, og tag ikke USB-enheden ud af stikket, mens den tilsluttede USB-lagringsenhed arbejder. Hvis en sådan lagringsenhed pludselig separeres eller tages ud af stikket, kan de lagrede filer eller USB-lagringsenheden blive beskadiget.
- Tilslut ikke en USB-lagringsenhed, der er blevet kunstigt manipuleret på pc'en. Enheden kan være skyld i, at produktet ikke fungerer eller ikke kan afspilles. Glem aldrig, at du kun må bruge en USB-lagringsenhed med normale musik- eller billedfiler.
- Brug kun en USB-lagringsenhed, der er formateret til FAT16, FAT32, NTFS-filsystemet i operativsystemet Windows. En lagringsenhed, der er formateret på en måde, der ikke understøttes af Windows, bliver muligvis ikke genkendt. Data på en USB-lagerenhed kan ikke slettes i NTFS-filsystemet.
- Sørg for, at en USB-lagringsenhed, der kræver ekstern strømforsyning, bliver sluttet til en strømforsyning. Ellers er det ikke sikkert, at enheden bliver genkendt.
- Tilslut en USB-lagringsenhed med et kabel fra en USB-producent. Hvis den tilsluttes med et kabel, der ikke er fra en USB-producent, eller et alt for langt kabel, er det ikke sikkert, at enheden bliver genkendt.
- Nogle USB-lagringsenheder understøttes ikke eller har en uregelmæssig drift.
- Der understøttes kun 999 filer og mapper. Flere filer og mapper end dette antal genkendes ikke.
- Data på en USB-lagerenhed genkendes muligvis ikke. Op til 128 engelske tegn genkendes som filnavn.
- Husk at sikkerhedskopiere den vigtige fil, da dataene på USB-enheden kan blive beskadiget. Dataadministration er forbrugers ansvar, og derfor dækker producenten ikke skader på data på det databærende produkt.
- Hvis der tilsluttes USB i standbytilstand, benyttes harddisken, når tv'et tændes.
- Den anbefalede kapacitet er 1 TB eller derunder til en ekstern USB-harddisk og 32 GB eller derunder til USB-hukommelse.
- Enheder med en kapacitet større end den anbefalede fungerer muligvis ikke korrekt.
- Sluk harddisken, og tænd den igen for at få den eksterne USB-harddisk til at fungere korrekt i energisparetilstand, hvis den ikke fungerer.

SÅDAN BRUGER DU USB-ENHEDEN

! Bemærk

- Det viste billede kan variere fra billedet på dit tv.
- ▶ Brug USB-stikket (sælges særskilt) til at fastgøre USB-memory stick'en til tv'et, så du ikke mister den.

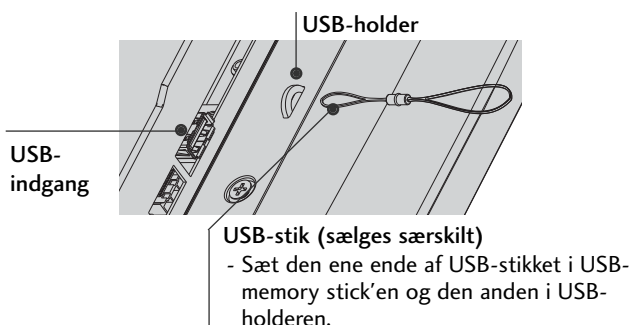

PHOTO LIST (FOTOLISTE)

Visningen på skærmen kan afvige fra dit tv-apparat. Billeder er eksempler, som kan hjælpe med tv-betjeningen.

FOTO (*.JPEG) understøttede filer

Basislinje: 15360 x 8640

Progressivt format: 1024 x 768

- Du kan kun afspille JPEG-filer
- Det er kun basislinjescanning, der understøttes i forbindelse med JPEG (kun SOF0, SOF1).
- Filer, der ikke understøttes, vises som en bitmap.

Skærmkomponenter



- 1 Går til filen på øverste niveau
- 2 Current page/Total pages (Aktuel side/Alle sider)
- 3 Det samlede antal markerede fotos
- 4 Ledig USB-hukommelse
- 5 Tilsvarende knapper på fjernbetjeningen

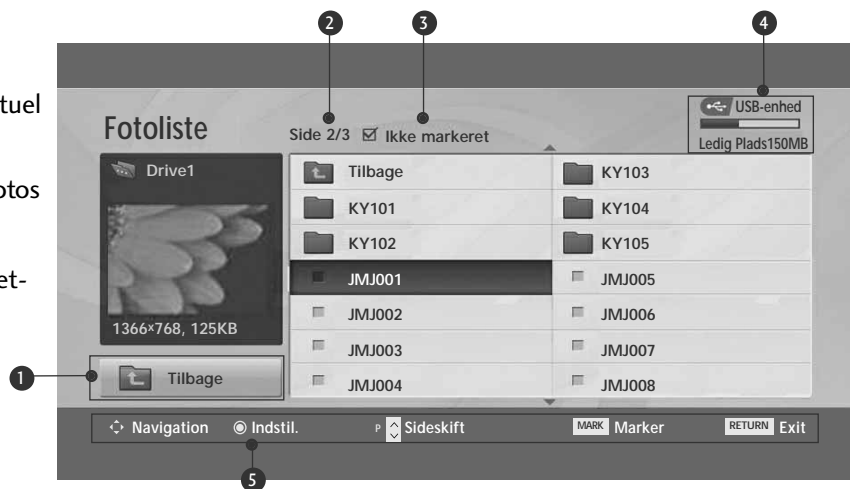
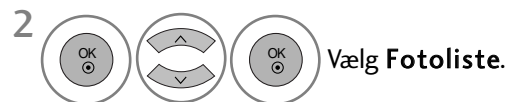

Valg af foto og pop op-menu







- ▶ **Vis** : Vis det valgte element.
- ▶ **Marker alle** : Markér alle fotos på skærmen.
- ▶ **Afmarker alle** : Fjern markeringen af alle markerede fotos.
- ▶ **Slet** : Slet det valgte fotoelement.
- ▶ **Luk** : Luk pop op-menuen.

1  Vælg destinationsmappen eller destinationsdrevet.

2   Vælg de ønskede fotos.

3  Vis pop op-menuen.

4   Vælg den ønskede pop op-menu.

- Brug knappen P   til at navigere på fotosiden.
- Brug knappen **MARK(MARKER)** til at markere et foto eller fjerne markeringen af det. Når et eller flere fotos er markeret, kan du få vist de enkelte fotos eller et diasshow med de markerede fotos. Hvis der ikke er markeret nogen fotos, kan du få vist alle fotos enkeltvis eller alle fotos i mappen i et diasshow.

- Tryk på knappen **RETURN (Tilbage)** for at vende tilbage til normal tv-visning.

SÅDAN BRUGER DU USB-ENHEDEN

Konfigurer menuen til fuld skærm

Du kan ændre indstillingerne, så fotos, der er lagret på en USB-enhed, vises på fuld skærm. Detaljeret betjening er tilgængelig på skærmen med visning af fotos i fuld størrelse.



Fotoets højde/bredde-forhold kan ændre størrelsen af fotoet, som det vises på skærmen i fuld størrelse.

Tryk på knappen **RETURN (Tilbage)** for at gå til forrige menuskærm.

-  Vælg destinationsmappen eller destinationsdrevet.
-  Vælg de ønskede fotos.
-  Vis pop op-menuen.
-  Vælg **Vis**.
-  Det valgte foto vises i fuld størrelse

- Brug knappen **P**   til at navigere på fotosiden.

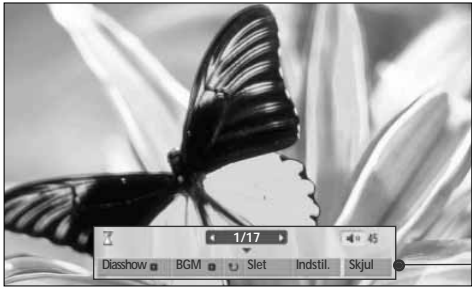

6



Vælg **Diashow**, **BGM**, **(Roter)**, **Slet**, **Indstil.** eller **Skjul.**

- Brug knappen < > til at vælge det forrige eller næste foto.
- Brug knappen < > til at vælge og styre menuen på fuld skærm.

- ▶ **Diashow** : Hvis der ikke er markeret nogen billeder, vises alle fotos i den aktuelle mappe i diashowet.
Hvis et eller flere fotos er markeret, vises de i diashowet.
 - Du kan indstille tidsintervallet mellem dias under Option (Indstilling).
- ▶ **BGM** : Lyt til musik, mens du ser fotos i fuld størrelse.
 - Angiv BGM-enheden og albummet under Option (Indstilling).
- ▶ **(Roter)** : Roter fotos.
 - Roterer fotoet 90°, 180°, 270°, 360° med uret.
- ▶ **Slet**: Slet fotos.
- ▶ **Indst.** : Angiv værdier for Diashow og mappen Musikmappe.
 - Brug knappen < > ^ v til at vælge Indst., og tryk på knappen OK. Gå derefter til **OK**, og tryk på OK for at gemme indstillingerne.
 - Du kan ikke ændre mappen Music (Musik), mens BGM afspilles.
- ▶ **Skjul** : Skjul menuen på fuld skærm.
 - Tryk på knappen OK for at få vist menuen igen på fuld skærm.



- Tryk på knappen **RETURN (Tilbage)** for at vende tilbage til normal tv-visning.

SÅDAN BRUGER DU USB-ENHEDEN

MUSIC LIST(MUSIKLISTE)

Købte musikfiler (*.MP3) kan indeholde ophavsretsmæssige begrænsninger. Det er ikke sikkert, at afspilning af disse filer understøttes af denne model. Musikfiler på din USB-enhed kan afspilles af denne enhed.

Visningen på skærmen kan afvige fra dit tv-apparat. Billeder er eksempler, som kan hjælpe med tv-betjeningen.

Understøtter op til fire drev.

Understøttede MUSIK-filer (*.MP3)

Bithastighed 32 ~ 320 kbps

• Samplingfrekvens, MPEG1-lag 3: 32 kHz, 44,1 kHz, 48 kHz.

Skærmkomponenter

1 MENU Vælg USB.

2 OK Vælg Musikliste.

1 Moves to upper level folder

2 Current page/Total pages (Aktuel side/Alle sider)

3 Det samlede antal markerede musiknumre

4 Ledig USB-hukommelse

5 Tilsvarende knapper på fjernbetjeningen

Musikliste Side 2/3 Ikke markeret **USB-enhed** Ledig Plads150MB

Titel	Varighed
Tilbage	
Favorite Music	
Favorite Music No.2	
Velvet Goldmine (OST vers2)	1:34
Good Bye (Original Ver.)	1:15
Urban Nite (Feat.Amin.J)	1:20

1 Tilbage

Navigation Indstil. P Sideskift MARK Marker RETURN Exit

5



Valg af musik og pop op-menu

Der vises op til 6 musiktitler pr. side, som vist.







- ▶ **Afspil (under stop)** : Afspil de valgte musiknumre. Når et musiknummer er afspillet, afspilles det næste markerede musiknummer. Hvis der ikke er nogen markerede musiknumre at afspille, afspilles det næste musiknummer i den aktuelle mappe. Hvis du går til en anden mappe og trykker på knappen OK, stoppes afspilningen af det musiknummer, der er ved at blive afspillet.
- ▶ **Afspil mark.** : Afspil de valgte musiknumre. Når et musiknummer er afspillet, afspilles det næste markerede musiknummer automatisk.
- ▶ **Stop afspilning (under afspilning)** : Stop de musiknumre, der afspilles.
- ▶ **Afspil med foto** : Start afspilning af de markerede musiknumre, og flyt derefter til fotolisten.
- ▶ **Marker alle** : Markér alle musiknumre i mappen.
- ▶ **Afmarker alle** : Fjern markeringen af alle markerede musiknumre.
- ▶ **Slet** : Slet de valgte musiknumre.
- ▶ **Luk** : Luk pop op-menuen.

1  Vælg destinationsmappen eller destinationsdrevet.

2   Vælg de ønskede musiknumre.

3  Vis pop op-menuen.

4   Vælg den ønskede pop op-menu.

- Brug knappen P   til at navigere på musik-siden.
- Brug knappen **MARK (MARKER)** til at markere et musiknummer eller fjerne markeringen af det. Hvis der er markeret en eller flere musikfiler, afspilles de markerede musiknumre efter hinanden. Hvis du f.eks. kun ønsker at lytte til ét musiknummer igen og igen, skal du bare markere det pågældende musiknummer og afspille det. Hvis der ikke er markeret nogen musiknumre, afspilles alle musiknumrene i mappen efter hinanden.

- Tryk på knappen **RETURN (Tilbage)** for at vende tilbage til normal tv-visning.

SÅDAN BRUGER DU USB-ENHEDEN

- Hvis du ikke trykker på en knap i et stykke tid under afspilningen, flyder boksen med afspilningsoplysninger som pauseskærm (som vist nedenfor).
- "Pauseskærmen"?
Pauseskærmen skal forhindre pixelskader på skærmen, som kan forekomme, hvis et fast billede bliver vist på skærmen i længere tid.



! BEMÆRK

- ▶ vises bagved musiktitlen, når musiknummeret afspilles.
- ▶ En beskadiget eller ødelagt musikfil afspilles ikke, men der vises 00:00 i afspilningstid.
- ▶ Musik med copyrightbeskyttelse, der er hentet fra en betalingstjeneste, starter ikke, men viser upassende oplysninger i afspilningstid.
- ▶ Hvis du trykker på knapperne OK, , stoppes pauseskærmen.
- ▶ Knapperne PLAY (AFSPIL) () , Pause (II) () , , på fjernbetjeningen kan også benyttes i denne tilstand.
- ▶ Du kan vælge det næste musiknummer med knappen , og du kan vælge det forrige musiknummer med knappen .

MOVIE LIST (FILMLISTE) (KUN 42/50PQ60**, 50PS60**)

Filmlisten aktiveres, når USB er registreret. Den bruges til afspilning af film på tv.

Viser filmene i USB-mappen og understøtter afspilning.

Gør det muligt at afspille alle film i mappen og de filer, brugeren ønsker.

Videoredigering understøttes ikke, men der kan slettes filer.

Det er en filmliste, der viser mappeoplysninger og Divx-filer.

Understøtter op til fire drev.

Filer, der understøtter MOVIE (FILM) (*.avi/*.Divx)

Videoformat: MPEG1, MPEG2, MPEG4 (Understøtter ikke Microsoft MPEG4-V2, V3), DivX 3.xx, DivX 4.xx, DivX 5.xx, DivX VOD (DRM), XviD, DivX 6.xx(Afspil).

Audioformat: Mpeg, Mp3, PCM, Dolby Digital

Aftastningsfrekvens: inden for 8~48 khz

Bithastighed: inden for 8~320 khz

Undertekstformat: *.smi/ *.srt/ *.sub(MicroDVD, SubViewer 2.0)/ *.ass/ *.ssa/*.txt(DVD Subtitle System)

- Afhængigt af typen eller optagemetoden kan DivX muligvis ikke afspilles.
- Hvis billed- og lydstrukturen for optagede filer ikke er "interleaved", udsendes der enten billeder eller lyd.
- **Maksimal bithastighed ved afspilning af DivX er 4 Mbps.**
- Maksimal opnåelig FPS (Frame Per Second) på SD-niveau. FPS er 25 FPS (720*576) eller 30 FPS (720*480) afhængigt af opløsningen.
- Filer med 25 FPS eller 30 FPS eller derover afspilles ikke korrekt.
- Filer, der er kodet med GMC(Global Motion Compensation) kan ikke afspilles.
- Når du ser en film via funktionen Filmliste og Billedliste, fungerer en billedtilstand opsætning ikke.

Filtypenavn	Video Codec	Audio Codec	Opløsning
mpg, mpeg, mpe, vob, dat	MPEG1, MPEG2	AC3,MPEG,MP3,PCM	
Avi, divx, m4v	MPEG 4-SP, MPEG4-ASP, Divx 3.xx,Divx 4.xx, Divx 5.xx, Divx 6.xx(Afspil), Xvid	AC3,MPEG,MP3,PCM	720x576@25p 720x480@30p

SÅDAN BRUGER DU USB-ENHEDEN

Skærmkomponenter

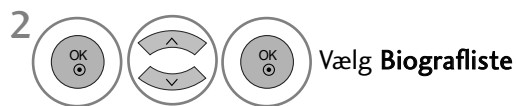

- 1 Går til filen på øverste niveau
- 2 Current page/Total pages (Aktuel side/Alle sider)
- 3 Samlet antal markerede filtitler
- 4 Ledig USB-hukommelse
- 5 Tilsvarende knapper på fjernbetjeningen

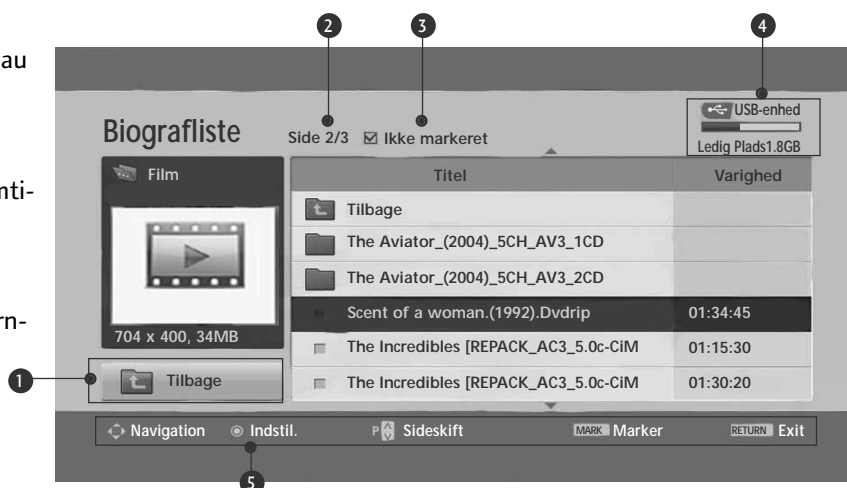

! Bemærk

- ▶ En DivX-filmfil og dens undertitelfil skal være placeret i samme mappe.
- ▶ Navnet på en videofil og dens undertekstfilnavn skal være identiske, hvis den skal kunne vises..
- ▶ Brug venstre/højre (< / >) tast til at flytte et billede frem eller tilbage under filmafspilning. (Venstre/højre (< / >) tast fungerer muligvis ikke i forbindelse med visse filer under filmafspilning).

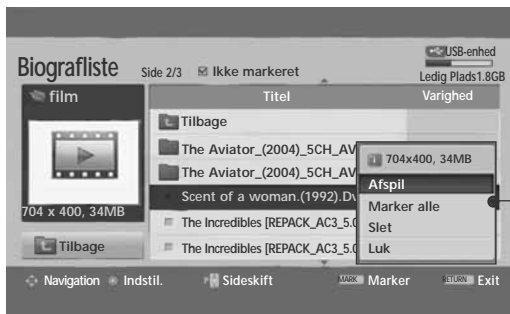

Menuen Movie Selection (Valg af film) og PopUp (Pop op)

Som det fremgår, vises der op til 6 filmtitler pr. side.





- ▶ **Afspil** : Afspiller de valgte filmtitler. Divx-afspilningen sker, mens skærmen skifter.
- ▶ **Marker alle** : Marker alle filmtitler i mappen.
- ▶ **Fjern markering fra alle** : Fjern markeringen fra alle markerede filmtitler.
- ▶ **Luk** : Luk pop op-menuen.

1  Vælg destinationsmappen eller destinationsdrevet.

2   Vælg de ønskede filmtitler.

3  Vis pop op-menuen.

4   Vælg den ønskede pop op-menu.

- Hvis filerne ikke understøttes, vises en meddelelse herom.

- Tryk på knappen **RETURN (Tilbage)** for at vende tilbage til normal tv-visning.

SÅDAN BRUGER DU USB-ENHEDEN

DivX-lydsprog og undertekstsprog



Vælg den ønskede indstilling.



Vælg **Billede Størrelse**, **Undertekstsprog**, **Lydsprog**, **Fil med undertekst**, **Sprog**, **Synk** eller **Position**.

• Denne meddelelse vises, hvis der trykkes på den **RØDE** knap, mens DivX spiller.

- Tryk på knappen **MENU** for at vende tilbage til normal tv-visning.
- Tryk på knappen **RETURN (Tilbage)** for at gå til forrige menuskærm.

Brug af fjernbetjeningen

	<p>Under afspilningen , tryk flere gange på knappen REW(◀◀) (Tilbage) for at øge hastigheden ◀◀ -> ◀◀◀◀-> ◀◀◀◀◀-> ◀◀◀◀◀◀->◀◀◀◀◀◀◀◀.</p> <p>tryk flere gange på knappen FF(▶▶) (Hurtig fremspolning) for at øge hastigheden ▶▶-> ▶▶▶▶-> ▶▶▶▶▶-> ▶▶▶▶▶▶-> ▶▶▶▶▶▶▶.</p> <ul style="list-style-type: none">▪ Når der trykkes flere gange på disse knapper, øges hastigheden for hurtig fremspolning/tilbagepoling.
	<p>Tryk flere gange på knappen Pause(II) under afspilning..</p> <ul style="list-style-type: none">▪ Stillskærbilledet vises.
	<ul style="list-style-type: none">▪ Ved brug af knappen < eller > under afspilningen, kan der vises en markør, der angiver positionen på skærmen.
	<p>Tryk på knappen PLAY(▶) (Afspil) for at vende tilbage til normal afspilning.</p>

DIVX-REGISTRERINGSKODE (KUN 42/50PQ60**, 50PS60**)

Bekræft tv'ets DivX-registreringskode. Der kan købes eller lejes film på www.divx.com/vod vha. registreringsnummeret.

Det er ikke tilladt at afspille en lejet eller købt DivX-fil med en DivX-registreringskode fra et andet tv. (Der kan kun afspilles DivX-filer, med registreringskoden svarende til det anskaffede tv).

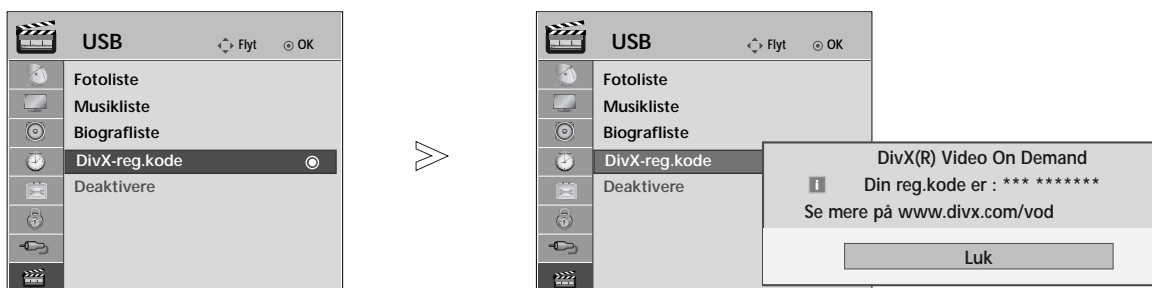

- Tryk på knappen **MENU** for at vende tilbage til normal tv-visning.
- Tryk på knappen **RETURN (Tilbage)** for at gå til forrige menuskærm.

“DivX certificeret til at afspille DivX video, herunder premium indhold”



OM DIVX VIDEO: DivX® er et digitalt videoformat, skabt af DivX, Inc. Dette er en officiel DivX certificeret enhed, der afspiller DivX video.

Besøg www.divx.com for mere information og softwareværktøjer til at konvertere dine filer til DivX video.

OM DIVX VIDEO-ON-DEMAND: Denne DivX certificerede® enhed skal registreres for at kunne afspille DivX Video-on-Demand (VOD) indhold.

For at generere registreringskoden, skal du finde DivX VOD afsnittet i enhedens opsætningsmenu. Gå til vod.divx.com med denne kode for at fuldføre registreringsprocessen, og få mere at vide om DivX VOD.

! Bemærk

Fil, der understøtter film

Opløsning: under 720x576 BxH pixel.
Billedhastighed: under 30 billeder/sek.





- ▶ Video Codec: MPEG1 , MPEG2, MPEG4 (Understøtter ikke Microsoft MPEG4-V2, V3) , DivX 3.xx , DivX 4.xx, DivX 5.xx , DivX VOD (DRM) , XviD, DivX 6.xx(Afspil)
- ▶ Ved indlæsning fungerer muligvis ikke alle knapper.

SÅDAN BRUGER DU USB-ENHEDEN

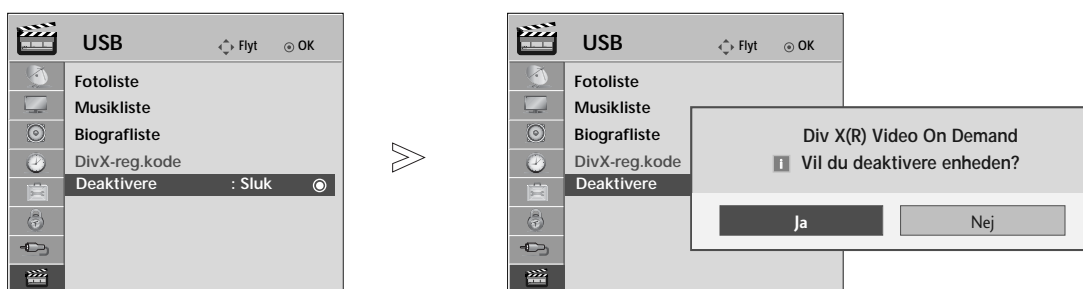
DEAKTIVERING (KUN 42/50PQ60**, 50PS60**)

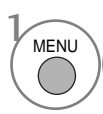
Slet de eksisterende godkendelsesoplysninger for at modtage en ny DivX-brugergodkendelse til tv.
Når denne funktion er udført, kræves der igen en DivX-brugergodkendelse for at vise DivX DRM-filer.

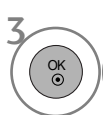
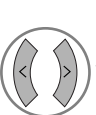

- 1   Vælg **USB**.
- 2   Vælg **Deaktivere**.
- 3   Vælg **Ja** eller **Nej**.

- Tryk på knappen **MENU** for at vende tilbage til normal tv-visning.
- Tryk på knappen **RETURN (Tilbage)** for at gå til forrige menuskærm.













EPG (ELEKTRONISK PROGRAMGUIDE)(I DIGITAL TILSTAND)

Dette system indeholder en elektronisk programguide (EPG), der gør det nemmere at navigere mellem de mulige programmer.

EPG-funktionen giver relevante oplysninger som f.eks. programlister og start- og sluttidspunkter om alle tilgængelige kanaler. I mange tilfælde kan du desuden bruge funktionen til at få detaljerede oplysninger om de enkelte programmer (det er den enkelte tv-station, der afgør, hvilke og hvor mange programoplysninger der er tilgængelige).

Funktionen kan kun anvendes, hvis den valgte tv-station udsender EPG-oplysninger.



EPG-funktionen viser programoversigten for de næste 8 dage.

	Viser de aktuelle skærmoplysninger.		Vises, når tekst-tv-funktionen er valgt.
	Vises, når programmet er i DTV-format.		Vises, når der er valgt undertekster.
	Vises, når radiofunktionen er valgt.		Vises, når programmet er kodet.
	Vises, når programmet benytter MHEG.		Vises, når lyden er i Dolby.
	Vises i forbindelse med et AAC-program		Vises i forbindelse med et Dolby Digital PLUS-program.
	Billedformatet for programudsendelser		
	Billedformatet for programudsendelser		
			480i/p, 576i/p, 720p, 1080i/p : Opløsning for programudsendelser

Slå EPG til/fra

 Slå EPG til eller fra.

Vælg et program

 eller  Vælg det ønskede program.

 Vis det valgte program.

Programvejledning







1	YLE TV1	6/ Mar 2006 15:09	
ALLE	14:00	6/ Mar (Man)	15:00
1	YLE TV1	Ingen oplysninger	Kungskonsumente
2	YLE TV2	Ingen oplysninger	TV2: Farmen Ingen oplysninger
4	TV..	Ingen oplysninger	
5	YLE FST	Ingen oplysninger	
6	CNN	Ingen oplysninger	
8	YLE24	...	Tänään otsikoissa

TV/RAD Radio FAV Foretrukket INFO ⓘ Oplysninger Programændring
● Tilstand ● Dato ● Planlæg ● Opgaveliste

EPG (ELEKTRONISK PROGRAMGUIDE)(I DIGITAL TILSTAND)

Knappernes funktion i guidevisningen NOW/NEXT (Nu/Næste)

Du kan få vist et program, der udsendes, efterfulgt af et planlagt program.





-  **RØD** Skift EPG-visning
-  **GUL** Få vist indstillingsmuligheder for timeroptagelse/påmindelse
-  **BLÅ** Få vist listen med timeroptagelser/påmindelser
-  Skift til det valgte program.
-  Vælg programlisten NOW (Nu) eller NEXT (Næste)
-  Vælg sendestation
-  Side op/side ned

Programvejledning









1 YLE TV1 6/ Mar 2006 15:09

ALLE	NU	NÆSTE
1 YLE TV1	That '70s show	Keno
2 YLE TV2	Your World Today	World Business
4 TV..	Legenen om Den....	Fantomen
5 YLE FST	Naturtimmen	Kritiskt
6 CNN	Lyssna	ABC
8 YLE24	Glamour	Tänään otsikoissa

TV/RAD Radio FAV Foretrukket INFO Oplysninger Programændring
● Tilstand ● Planlæg ● Opgaveliste

-  eller  Deaktiver EPG
-  Vælg tv- eller radioprogrammer
-  Slå de detaljerede oplysninger til eller fra

Knappernes funktion i 8-dages visningen





-  **RØD** Skift EPG-visning
-  **GRØN** Få vist datoindstillingerne
-  **GUL** Få vist indstillingsmuligheder for timeroptagelse/påmindelse
-  **BLÅ** Få vist listen med timeroptagelser/påmindelser
-  Skift til det valgte program.
-  Vælg programlisten NOW (Nu) eller NEXT (Næste)
-  Vælg sendestation
-  Side op/side ned

Programvejledning



1 YLE TV1 6/ Mar 2006 15:09

ALLE	6/ Mar (Man)	
	14:00	15:00
1 YLE TV1	Ingen oplysninger	Kungskonsumente
2 YLE TV2	Ingen oplysninger	TV2: Farmen Ingen oplysninger
4 TV..	Ingen oplysninger	
5 YLE FST	Ingen oplysninger	
6 CNN	Ingen oplysninger	
8 YLE24 Tänään otsikoissa

TV/RAD Radio FAV Foretrukket INFO Oplysninger Programændring
● Tilstand ● Dato ● Planlæg ● Opgaveliste





-  eller  Deaktiver EPG
-  Vælg tv- eller radioprogrammer
-  Slå de detaljerede oplysninger til eller fra

Knappernes funktion i datovisningen

-  Luk visningen med datoindstillinger
-  Skift til den valgte dato
-  Vælg en dato
-  Luk visningen med datoindstillinger
-  eller  Deaktiver EPG



Knappernes funktion i den udvidede beskrivelsesboks

-  Tekst op/ned
-  Få vist indstillingsmuligheder for timerop-tagelse/påmindelse
-  Slå de detaljerede oplysninger til eller fra
-  eller  Deaktiver EPG







EPG (ELEKTRONISK PROGRAMGUIDE)(I DIGITAL TILSTAND)

Knappernes funktion i visningen med optage-/påmindelsesindstillinger

Angiver et start- eller sluttidspunkt for optagelsen, og angiver kun en påmindelse om starttidspunktet med sluttidspunktet nedtonet.



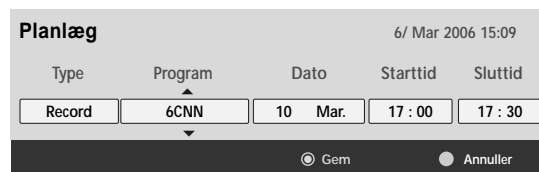

- Denne funktion er kun tilgængelig, når optageudstyr, der bruger ben 8-optagesignalet, er tilsluttet DTV-OUT(AV2)-stikket ved hjælp af et SCART-kabel

-  Skift til guiden eller timerlisten
-  Gem timeroptagelse/påmindelse
-  Vælg Type, Programme Program, Dato eller Starttid/sluttidspunkt.
-  Funktionsindstilling



Knappernes funktion i planlægningslisten

Hvis du oprettede en planlægningsliste, vises det planlagte program på det planlagte tidspunkt, selvom et andet program vises på det pågældende tidspunkt.

-  Tilføj ny manuel timerindstilling
-  Aktiver planlægningslistens redigeringsstilstand.
-  Slet det valgte element
-  Skift til guidevisning
-  Vælg planlægningslisten.



Titel	Time	Dato	Program
Battlestar Galactica	23:15	6/ Mar	DTV 06 BBC ONE
Criminal Minds	12:45	6/ Mar	DTV 11 Discovery
Grey's Anatomy 2	11:05	6/ Mar	DTV 20 Bloom berg
2007 Europe Football	15:08	6/ Mar	DTV 43 Cartoon...
Friends	13:30	6/ Mar	DTV 13 NBC
C.S.I. MIAMI	21:00	6/ Mar	DTV 42 ESPN

BILLEDINDSTILLING

INDSTILLING AF BILLEDSTØRRELSEN (FORMATFORHOLDET)

Du kan se forskellige billedformater på skærmen: 16:9, Kun Scanning, Original, 4:3, 14:9, Zoom, Biografzoom og Fuld bredde.

Hvis et ubevægeligt billede vises på skærmen i lang tid, kan billedet blive aftrykt på skærmen og være synligt.

Du kan justere forstørrelsesdelen med knappen $\wedge \vee$.

Denne funktion fungerer med følgende signal.

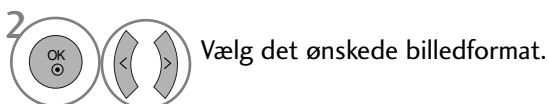

- Du kan også justere **Billedformat** i menuen **BILLEDE**.
- Vælg 14:9, Zoom og Cinema Zoom som zoomindstilling i billedformatmenuen. Når zoomindstillingen er angivet, vises hurtigmenuen igen.

• 16:9

Med følgende formatvalg kan du justere billedet vandret, i lineært målforhold, for at udfylde hele skærmen (godt til visning af 4:3-formaterede dvd'er).



• Kun Scanning

Med følgende valgmuligheder kan du se den bedste billedkvalitet, uden at du mister det originale billede i højopløsningskvalitet. Bemærk: Hvis det originale billede indeholder støj, kan du se billedstøjen ved kanten.

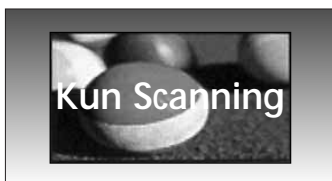

• Original

Når tv-apparatet modtager bredformatsignaler, ændres det billedformat, der vises, automatisk.

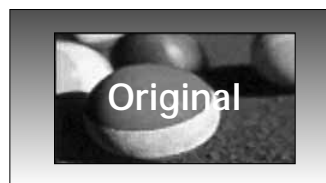

• 4:3

Med følgende formatvalg vil du se et billede med et originalt 4:3-billedformat med grå søjler i højre og venstre side af skærmen.



BILLEDINDSTILLING

• 14:9

Billedformatet 14:9 vises på skærmen uden ændringer i billedet. I billedformatet 4:3 forstørres billedet i opad- og nedadgående retning, så billedet fylder hele skærmen.



• Zoom

Med følgende formatvalg vil du se billedet uden ændringer og på hele skærmen. Det øverste og nederste af billedet vil dog blive beskåret.



• Biografzoom

Vælg Cinema Zoom (Biografzoom), når billedet skal ændres med både vandret udvidelse og lodret beskæring. Billedet bliver til en blanding af ændret billedformat og fuld skærmdækning.

Justeringsområdet er 1-16.



• Fuld bredde

Når tv'et modtager bredformatsignalet, vil du således kunne justere billedet vandret eller lodret i lineært målforhold, så det fylder hele skærmen



! BEMÆRK

- ▶ Du kan kun vælge 4:3 og 16:9 (bredformat), 14:9, Zoom, Cinema Zoom (Biografzoom) under Component (Komponent), RGB, HDMI.
- ▶ Du kan kun vælge 4:3 og 16:9 (bredformat), når du har valgt RGB/HDMI[PC]
- ▶ Indstillingen **Kun Scanning** er tilgængelig i tilstandene DTV/HDMI/Komponent (over 720p).

e ENERGY SAVING(ENERGISPARETILSTAND) / STRØMBESPARENDE

I energisparetilstanden reduceres plasmaskærmens strømforbrug.

Standardfabriksindstillingen overholder Energy Star-kravene og kan justeres til et behageligt niveau til hjemmebrug.

Du kan øge skærmens lysstyrke ved at justere energispareniveauet eller ved at indstille Picture Mode (Biograftilstand).

I Billedtilstand - Cinema, kan du ikke justere Energibesparing eller Strømbesparing.

Kun 42/50PQ20**, 42/50PQ30**,
42/50PQ60**, 50PS20**, 50PS30**,
50PS60**, 60PS40**

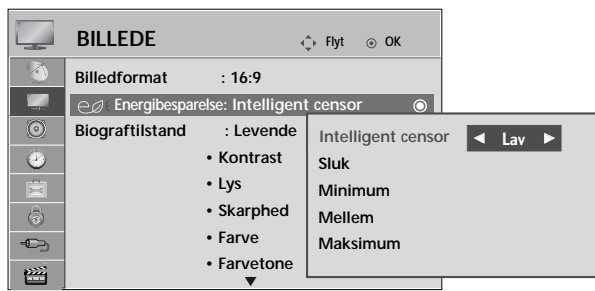

Kun 42/50PQ10**, 42/50PQ11**

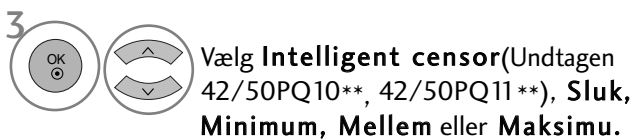

(Undtagen 42/50PQ10**, 42/50PQ11**)

- Når den intelligente sensorfunktion er slået til, justeres billedet automatisk til den optimale visning i forhold til omgivelserne
- **Intelligent censor** : Justerer billedet efter omgivelserne.

Når der er valgt **Intelligent censor**, (Undtagen 42/50PQ10**, 42/50PQ11**)



- Tryk på knappen **MENU** for at vende tilbage til normal tv-visning.
- Tryk på knappen **RETURN (Tilbage)** for at gå til forrige menuskærm.

BILLEDINDSTILLING

FORVALGTE BILLEDINDSTILLINGER

Forvalg af billedtilstand

- Levende** Forbedrer kontrast, farver og opløsning.
- Standard** Viser skærbilledet i standardkvalitet.
- Biograf** Optimerer video til filmvisning.
- Sport** Optimerer video til sportsbegivenheder.
- Spil** Optimerer video til spil.



-   Vælg **BILLEDE**.
-   Vælg **Billedtilstand**.
-   Vælg **Levende**, **Standard**, **Biograf**, **Sport** eller **Spil**.

- Indstillingen **Billedtilstand** bruges til at justere tv-billedet til den bedste billedkvalitet. Vælg den ønskede tilstand i menuen **Billedtilstand** på baggrund af programkategorien.
- Du kan også justere billedtilstanden i **Q.Menu** (Hurtigmenu).

- Tryk på knappen **MENU** for at vende tilbage til normal tv-visning.
- Tryk på knappen **RETURN (Tilbage)** for at gå til forrige menuskærm.

MANUEL BILLEDJUSTERING

Billedtilstand – brugerindstilling

• Kontrast

Justerer forskellen mellem lyse og mørke niveauer i billedet.

• Lys

Forøger eller formindsker mængden af hvidt i billedet.

• Skarphed

Justerer niveauet af skarphed i kanterne mellem billedets lyse og mørke områder. Jo lavere niveauet er, desto blødere er billedet.

• Farve

Justerer alle farvers intensitet.

• Farvetone

Justerer balancen mellem røde og grønne niveauer.

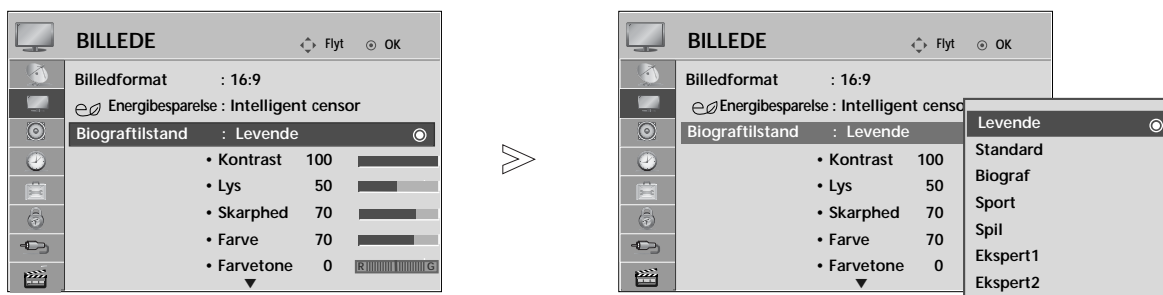



1   Vælg **BILLEDE**.

2   Vælg **Billedtilstand**.

3   Select **Levende, Standard, Biograf, Sport** or **Spil**.

4   Vælg **Kontrast, Lys, Skarphed, Farve** eller **Farvetone**.

5   Foretag de ønskede justeringer.

• Tryk på knappen **MENU** for at vende tilbage til normal tv-visning.

• Tryk på knappen **RETURN (Tilbage)** for at gå til forrige menuskærm.

! BEMÆRK

- ▶ Du kan ikke justere farve, skarphed og farvetone i tilstanden RGB/HDMI[PC] til de niveauer, som du foretrækker.
- ▶ Når der er val **Ekspert 1/2**, kan du vælge **Kontrast, Lys, H-skarphed, V Sharpness, Farve** eller **Farvetone**.

BILLEDINDSTILLING

BILLEDFORBEDRINGSTEKNOLOGI

Du kan kalibrere skærmen til de enkelte billedtilstande eller indstille videoværdien i henhold til den særlige videoskærm.

Du kan indstille videoværdien forskelligt for hver indgang.

Gentag nulstillingen for hver "Nulstil billede" for at nulstille til fabriksstandardskærmen efter justering af de enkelte videotilstande.

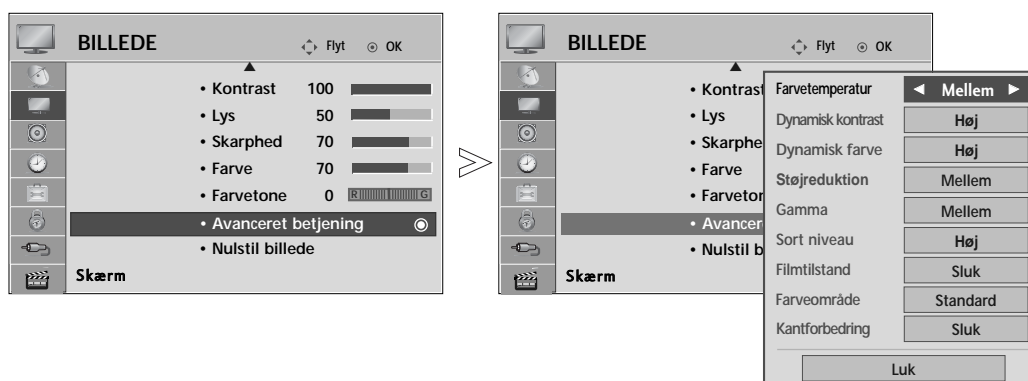

1   Vælg **BILLEDE**.

2   Vælg **Avanceret betjening**.

3   Vælg den ønskede kilde. : **Farvetemperatur, Dynamic Kontrast, Dynamisk farve, Støjreduktion, Gamma, Sort niveau, Filmtilstand, Farveområde** eller **Kantforbedring**.

4  Foretag de ønskede justeringer.

- Tryk på knappen **MENU** for at vende tilbage til normal tv-visning.
- Tryk på knappen **RETURN (Tilbage)** for at gå til forrige menuskærm.

Farvetemperatur (Kold/Mellem/Varm)	<ul style="list-style-type: none"> ▪ Vælg en af de tre automatiske farvejusteringer. Indstil til varm for at fremhæve varmere farver som f.eks. rød, eller indstil til kølig for at se mindre intense farver med mere blå.
Dynamisk kontrast (Sluk/Lav/Høj)	<ul style="list-style-type: none"> ▪ Justerer kontrasten til det bedste niveau iht. skærmens lysstyrke. Opløsningen af overgangene forbedres ved at gøre lyse områder lysere og mørke områder mørkere. Denne funktion henviser til dynamisk kontrast og forbedrer fornemmelsen af tilstedeværelse, som kontrastknapperne skal give ved brug af dæmpning og andre inputsignaler.
Dynamisk farve (Sluk/Lav/Høj)	<ul style="list-style-type: none"> ▪ Justerer skærmfarverne, så de ser mere naturtro, detaljerede og klare ud. Denne funktion forbedrer nuance, mætning og luminans, så rød, blå, grøn og hvid kommer til at se mere naturtro ud
Støjreduktion (Sluk/Lav/Mellem/Høj)	<ul style="list-style-type: none"> ▪ Reducerer skærmstøj uden at det går ud over videokvaliteten. Denne funktion bruges til at reducere rekursiv støj og MPEG-støj (Mosquito/Block).
Gamma (Lav/Mellem/Høj)	<ul style="list-style-type: none"> ▪ Du kan justere billedets lysstyrke i mørke område og mellemgrå områder <ul style="list-style-type: none"> • Lav : Gør billedets mørke- og mellemgrå områder lysere. • Mellem : Udtryk originalbilledets overgange. • Høj : Gør billedets mørke- og mellemgrå områder mørkere.
Sort niveau (Lav/Høj)	<ul style="list-style-type: none"> • Lav : Refleksionen på skærmen bliver mørkere. • Høj : Refleksionen på skærmen bliver lysere. • Auto : Registrerer skærmens sorte niveau og indstiller det automatisk på High (Høj) eller Low (Lav). ▪ Får mørke afsnit på skærmen til at se mørkere ud. Indstil skærmens sorte niveau til et korrekt niveau. Denne funktion fungerer i følgende tilstand: AV (NTSC-M), S-Video (NTSC-M) HDMI eller Komponent. Med denne funktion er det muligt at vælge "Lav" eller "Høj" i følgende tilstande: AV(NTSC-M), HDMI eller Komponent. I modsat fald indstilles "Black level" (Sortniveau) til "Auto".
Filmtilstand (Tænd/Sluk)	<ul style="list-style-type: none"> ▪ Får videoklip, der er optaget på film, til at se mere naturtro ud. Denne funktion fungerer kun i tilstandene TV, AV, og Komponent 480i/576i/1080i
Farveområde (Bred/Standard)	<ul style="list-style-type: none"> ▪ Rediger outputbilledets farveskala. <ul style="list-style-type: none"> • Wide (Bred): Giver fyldige farvetoner med den maksimalt tilgængelige farveskala på tv uanset inputbilledet. • Standard: Giver nøjagtige farvetoner ved at ændre farveskalaen, så den opfylder internationale standarder baseret på inputbilled-dataene (opløsning/format).
Kantforbedring (Sluk/Tænd)	<ul style="list-style-type: none"> ▪ Viser klare og markante, men alligevel naturlige hjørner af videoen. Fremhæver videoens billeder uden at overdrive.

BILLEDINDSTILLING

Expert Picture Control (Ekspertbilledstyring)

Indstillingerne **Ekspert1** og **Ekspert2** giver brugerne adgang til flere kategorier, der kan anvendes til at justere billedet og opnå den optimale billedkvalitet.

Da det er et særligt punkt, som eksperter i videokvalitet kan bruge til finindstilling af videoen vha. bestemte videoer, vil det ikke være effektivt til almindelige videoer.

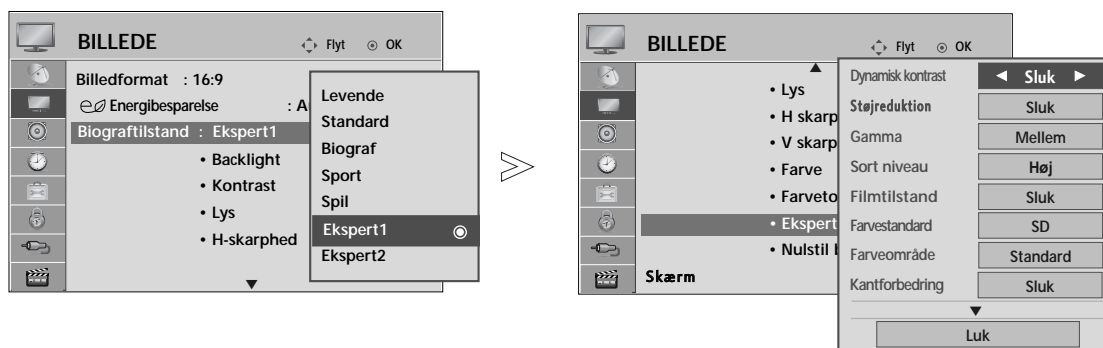

- 1   Vælg **BILLEDE**.
- 2   Vælg **Billedtilstand**.
- 3   Vælg **Ekspert1** eller **Ekspert2**.
- 4   Vælg **Ekspertbetjening (Ekspertstyring)**.
- 5   Vælg den ønskede kilde.
- 6  Foretag de ønskede justeringer.

- Tryk på knappen **MENU** for at vende tilbage til normal tv-visning.
- Tryk på knappen **RETURN (Tilbage)** for at gå til forrige menuskærm.

<p>Dynamisk kontrast (Sluk/Lav/Høj)</p>	<ul style="list-style-type: none"> ▪ Justerer kontrasten til det bedste niveau iht. skærmens lysstyrke. Opløsningen af overgangene forbedres ved at gøre lyse områder lysere og mørke områder mørkere. Denne funktion henviser til dynamisk kontrast og forbedrer fornemmelsen af tilstedeværelse, som kontrastknapperne skal give ved brug af dæmpning og andre inputsignaler.
<p>Støjreduktion (Sluk/Lav/Mellem/Høj)</p>	<ul style="list-style-type: none"> ▪ Reducerer skærmstøj uden at det går ud over videokvaliteten. Denne funktion bruges til at reducere rekursiv støj og MPEG-støj (Mosquito/Block).
<p>Gamma (Lav/Mellem/Høj)</p>	<ul style="list-style-type: none"> ▪ Du kan justere billedets lysstyrke i mørke område og mellemgrå områder <ul style="list-style-type: none"> • Lav : Gør billedets mørke- og mellemgrå områder lysere. • Mellem : Udtryk originalbilledets overgange. • Høj : Gør billedets mørke- og mellemgrå områder mørkere.
<p>Sort niveau (Lav/Høj)</p>	<ul style="list-style-type: none"> • Lav : Refleksionen på skærmen bliver mørkere. • Høj : Refleksionen på skærmen bliver lysere. • Auto : Registrerer skærmens sorte niveau og indstiller det automatisk på High (Høj) eller Low (Lav). ▪ Får mørke afsnit på skærmen til at se mørkere ud. Indstil skærmens sorte niveau til et korrekt niveau. Denne funktion fungerer i følgende tilstand: AV (NTSC-M), S-Video (NTSC-M) HDMI eller Komponent. Med denne funktion er det muligt at vælge "Lav" eller "Høj" i følgende tilstande: AV(NTSC-M), HDMI eller Komponent. I modsat fald indstilles "Black level" (Sortniveau) til "Auto".
<p>Filmtilstand (Tænd/Sluk)</p>	<ul style="list-style-type: none"> ▪ Får videoklip, der er optaget på film, til at se mere naturtro ud. Denne funktion fungerer kun i tilstandene TV, AV, og Komponent 480i/576i/1080i
<p>Farvestandard (SD/HD)</p>	<ul style="list-style-type: none"> ▪ Vælg den internationale standard for farveskalaen, som skal anvendes, når farveskalaen er indstillet til Standard. <ul style="list-style-type: none"> • SD: Øg farvenøjagtigheden ved at justere outputbilledet, så det opfylder EBU-standarden for farvekoordinater (European Broadcasting Union). • HD: Øg farvenøjagtigheden ved at justere outputbilledet, så det opfylder ITU.BT-709-standarden for farvekoordinater (High Definition Signal International Colour Coordinate Standard).
<p>Farveområde (Bred/Standard)</p>	<ul style="list-style-type: none"> ▪ Rediger outputbilledets farveskala. <ul style="list-style-type: none"> • Wide (Bred): Giver fyldige farvetoner med den maksimalt tilgængelige farveskala på tv uanset inputbilledet. • Standard: Giver nøjagtige farvetoner ved at ændre farveskalaen, så den opfylder internationale standarder baseret på inputbilled-dataene (opløsning/format).
<p>Kantforbedring (Sluk/Tænd)</p>	<ul style="list-style-type: none"> ▪ Viser klare og markante, men alligevel naturlige hjørner af videoen. Fremhæver videoens billeder uden at overdrive.

BILLEDINDSTILLING

White Balance (Mellem/Varm/Kold)

- White Balance (Mellem/Varm/Kold)
 - Juster hvidbalancen.
- Pattern(indvendigt/udvendigt)
 - Angiv, hvorvidt det interne eller eksterne mønster skal anvendes til justering af hvidbalancen.
- Rød forstærkning/Grøn forstærkning/Blå forstærkning
 - Juster "high level"-hvidbalancen.
- Rød forskydning/Grøn forskydning/Blå forskydning)
 - Juster "low level"-hvidbalancen.



Farvestyringsystem

- Farve(Rød/Grøn/Blå/Gul/Cyan/Magenta)
 - Juster farvemætningen efter område.
- Tint (Rød/Grøn/Blå/Gul/Cyan/Magenta)
 - Juster farvetonen efter område.

GENDANNELSE AF STANDARDINDSTILLINGER

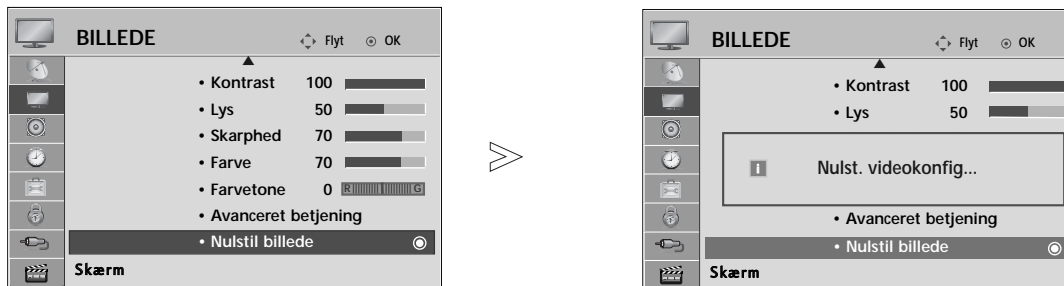
Standardindstillingerne gendannes for de valgte billedtilstande.



- 1   Vælg **BILLEDE**.
- 2   Vælg **Nulstil billede**.
- 3  Initialiser den justerede værdi.

- Tryk på knappen **MENU** for at vende tilbage til normal tv-visning.
- Tryk på knappen **RETURN (Tilbage)** for at gå til forrige menuskærm.

BILLEDINDSTILLING

ISM-FUNKTION (IMAGE STICKING MINIMIZATION)

Et fastfrosset stillbillede, der vises på skærmen i længere perioder, vil medføre, at et skygebillede bliver stående på skærmen, selvom der skiftes billede. Undgå et fast billede på skærmen i længere tid ad gangen.

Orbiter

Orbiter-funktionen forebygger, at billeder efterlader aftryk på skærmen. Det er dog bedst at undgå, at ubevægelige billeder står på skærmen i længere tid ad gangen. Skærbilledet rykkes hvert andet minut for at undgå et ubevægeligt billede på skærmen.

Colour Wash

Farveblokken med skærmen flyttet lidt, og det hvide mønster vises skiftevis. Det er vanskeligt at fornemme efter billedet, som opstod, mens det aktuelle efterbillede fjernes, og farvemønsteret fungerer.

White Wash

White wash fjerner billedaftryk fra skærmen.

Bemærk: Et kraftigt billedaftryk kan være umuligt at fjerne helt med White Wash.

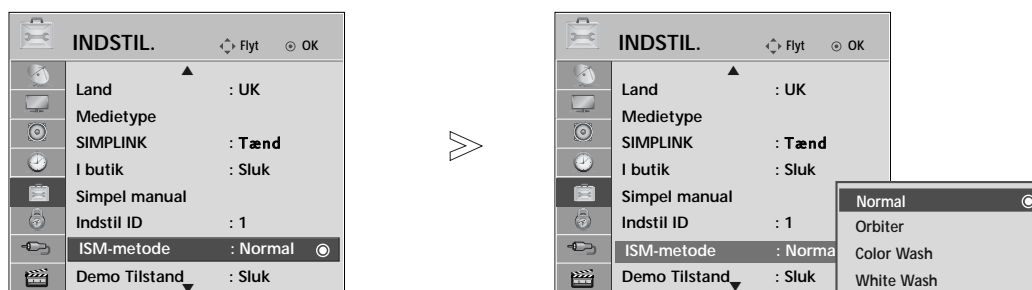

1 MENU Vælg **BILLEDE**.

2 OK Vælg **ISM-metode**.

3 OK Vælg **Normal, Orbiter, Colour Wash eller White Wash**.

4 OK Gem.

• Hvis det ikke er nødvendigt at bruge denne funktion, skal du vælge **Normal**.

- Tryk på knappen **MENU** for at vende tilbage til normal tv-visning.
- Tryk på knappen **RETURN (Tilbage)** for at gå til forrige menuskærm.

DEMO MODE (DEMOTILSTAND)

Brug funktionen til at se forskellen mellem XD demo til og XD Demo fra.

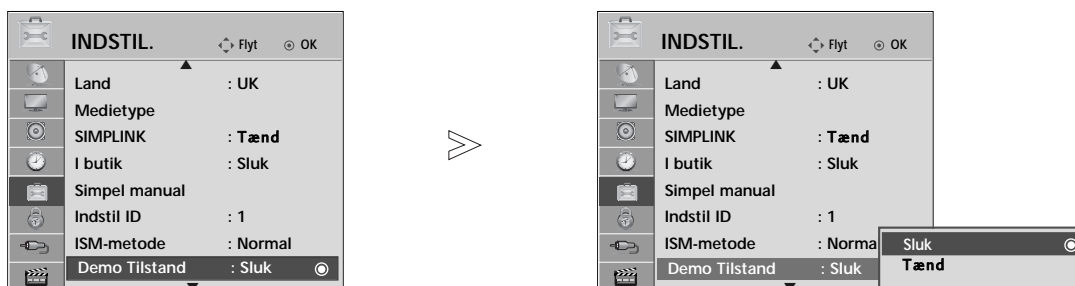

1   Vælg **BILLEDE**.

2   Vælg **Demo Tilstand**.

3   Vælg **Tænd** eller **Sluk**.
For at stoppe **Demo Tilstand**, skal du trykke på en vilkårlig knap





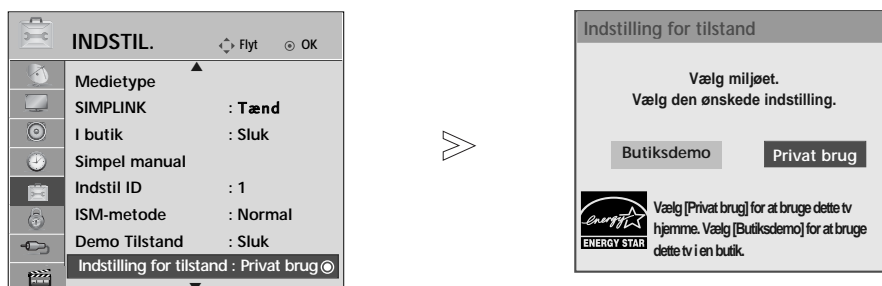

- Tryk på knappen **MENU** for at vende tilbage til normal tv-visning.
- Tryk på knappen **RETURN (Tilbage)** for at gå til forrige menuskærm.

BILLEDINDSTILLING

MODE SETTING(TILSTANDSINDSTILLING)

Det anbefales at indstille tv'et på "Home Use" (Privat brug) for at opnå det bedste billede i et hjem. "Store Demo" (Butiksdemo) er den optimale indstilling til visning i butikker.



- 1   Vælg **BILLEDE**.
- 2   Vælg **Indstilling for tilstand**.
- 3   Vælg **Butiksdemo** eller **Privat brug**.
- 4  **Gem**.

- Tryk på knappen **MENU** for at vende tilbage til normal tv-visning.
- Tryk på knappen **RETURN (Tilbage)** for at gå til forrige menuskærm.

INDSTILLING AF SPROG OG LYD

AUTOMATISK LYDSTYRKEJUSTERING

Funktionen til automatisk lydstyrkejustering bruges til at bevare et ensartet lydstyrkeniveau, selvom du skifter program.

Da alle tv-stationer har hver sine signalforhold, kan det være nødvendigt at ændre lydstyrken, hver gang der skiftes kanal. Med denne funktion kan brugerne få et stabilt lydstyrkeniveau ved at foretage automatiske justeringer for hvert program.

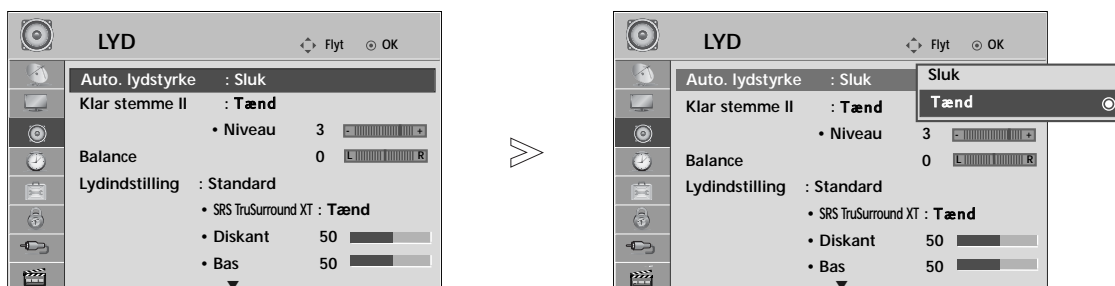

1   Vælg **LYD**.

2   Vælg **Auto. lydstyrke**.

3   Vælg **Tænd** eller **Sluk**.

- Tryk på knappen **MENU** for at vende tilbage til normal tv-visning.
- Tryk på knappen **RETURN (Tilbage)** for at gå til forrige menuskærm.

INDSTILLING AF SPROG OG LYD

FORVALG AF LYDINDSTILLINGER – SOUND MODE (LYDTILSTAND)

Du kan vælge den ønskede lydindstilling; Standard, Musik (Musik), Cinema (Biograf), Sport eller Game (Spil), og du kan desuden justere Bass (Bas) og Treble (Diskant).

Indstillingen **Lydtilstand** giver dig mulighed for at opnå den bedste lyd uden at foretage nogen særlige indstillinger. Tv-apparatet vælger automatisk de bedste lydindstillinger ud fra programmets indhold.

Indstillingerne **Standard**, **Musik**, **Biograf**, **Sport** og **Spil** er forudindstillet, så der opnås den optimale lyd-kvalitet.

Standard	Giver lyd i standardkvalitet.
Musik	Optimerer lyden til musik.
Biograf	Optimerer lyden til filmvisning.
Sport	Optimerer lyden til sportsbegivenheder.
Spil	Optimerer lyden til spil.

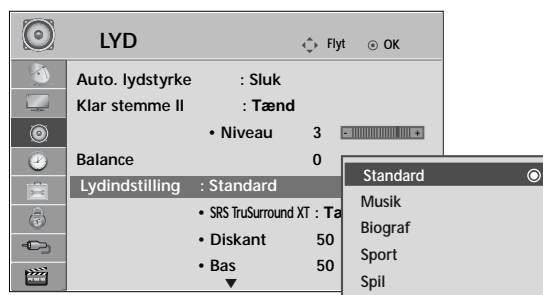

- Du kan også justere lydtilstanden i **Q.Menu (Hurtigmenu)**.

- Tryk på knappen **MENU** for at vende tilbage til normal tv-visning.
- Tryk på knappen **RETURN (Tilbage)** for at gå til forrige menuskærm.

JUSTERING AF LYDINDSTILLINGERNE – USER (BRUGER)

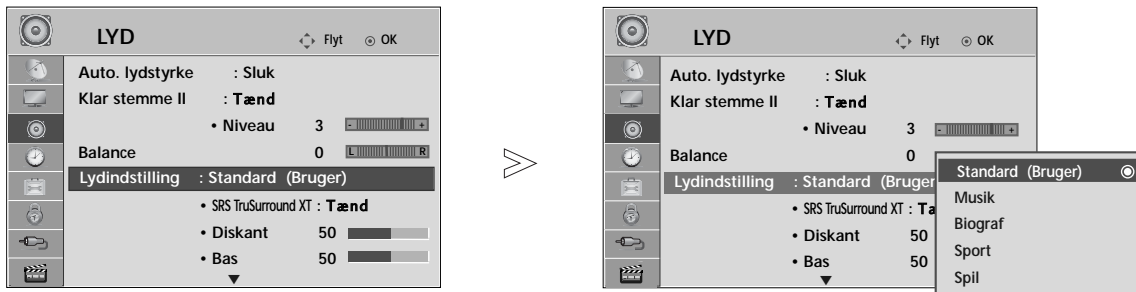

- 1   Vælg **LYD**.
- 2   Vælg **Lydtilstand**.
- 3   Vælg **Standard, Musik, Biograf, Sport eller Spil**.
- 4   Vælg **Diskant, Bas**.
- 5   Angiv det ønskede lydniveau.

- Tryk på knappen **MENU** for at vende tilbage til normal tv-visning.
- Tryk på knappen **RETURN (Tilbage)** for at gå til forrige menuskærm.

SRS TRUSURROUND XT

Vælg denne indstilling for at få realistisk lyd.

- 1   Vælg **LYD**.
- 2   Vælg **SRS TruSurround XT**.
- 3   Vælg **Tænd** eller **Sluk**.

• **SRS TruSurround XT** : TruSurround XT er en patenteret SRS-teknologi, der løser problemet med at afspille 5.1 multikanalindhold over to højttalere.

- Tryk på knappen **MENU** for at vende tilbage til normal tv-visning.
- Tryk på knappen **RETURN (Tilbage)** for at gå til forrige menuskærm.

- ▶  er et varemærke ejet af SRS Labs, Inc.
- ▶ TruSurround XT-teknologi anvendes under licens fra SRS Labs, Inc.

INDSTILLING AF SPROG OG LYD

CLEAR VOICE II (KLAR STEMME)

Denne funktion udskiller det menneskelige lydrområde fra andre lydrområder, så gengivelse af menneskelige stemmer bliver bedre.

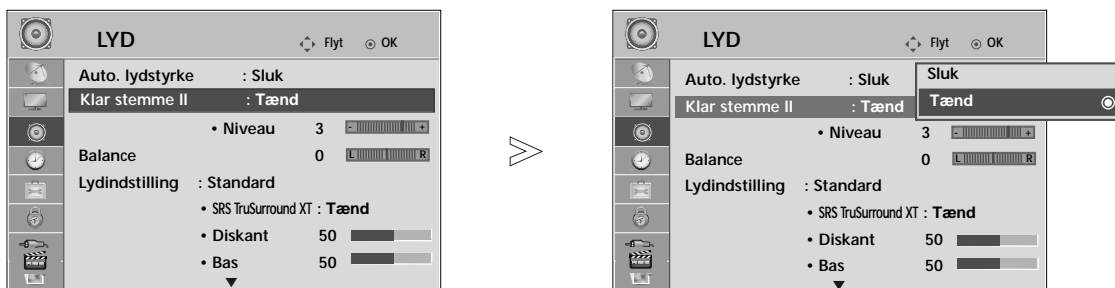

- 1 Vælg **LYD**.
- 2 Vælg **Klar stemme II**.
- 3 Vælg **Tænd** eller **Sluk**.

Når Clear Voice II (Klar stemme II) er slået til,

- 4 Vælg det ønskede niveau **Niveau**.

• Vælg niveauer fra "-6" til "+6".

- Tryk på knappen **MENU** for at vende tilbage til normal tv-visning.
- Tryk på knappen **RETURN (Tilbage)** for at gå til forrige menuskærm.

BALANCE

Juster lyden, så den passer til din smag og forholdene i lokalet.

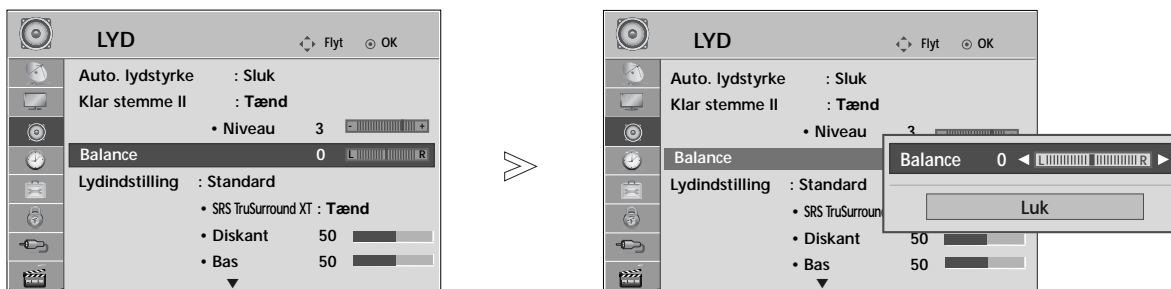

- 1 Vælg **LYD**.
- 2 Vælg **Balance**.
- 3 Foretag de ønskede justeringer.

- Tryk på knappen **MENU** for at vende tilbage til normal tv-visning.
- Tryk på knappen **RETURN (Tilbage)** for at gå til forrige menuskærm.





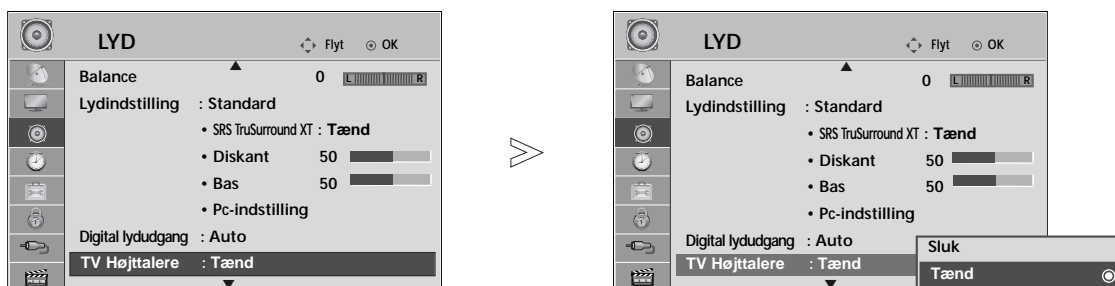

TV-HØJTTALERE TIL/FRA

Du kan justere den interne højt-talerstatus.

I **AV1**, **AV2**, **AV3** (Undtagen 42/50PQ10**, 42/50PQ11**), **KOMPONENT** (Undtagen 42/50PQ10**, 42/50PQ11**), **RGB** (Undtagen 42/50PQ10**, 42/50PQ11**) og **HDMI1** med HDMI til DVI kabler udsendes lyden muligvis fra TV'ets højttalere, selv om der ikke er et videosignal.

Hvis du vil bruge dit eksterne hifi-stereosystem, skal du slukke for tv'ets interne højttalere.



- 1   Vælg **LYD**.
- 2   Vælg **TV Højttalere**.
- 3   Vælg **Tænd** eller **Sluk**.

! BEMÆRK

- ▶ Outputtet skifter automatisk til hjemmebiografens højttaler, hvis der slukkes for tv'ets højttalere, mens Simplink-hjemmebiografen fungerer, men når tv'ets højttalere tændes, sendes lyden til tv-højttaleren.

- Tryk på knappen **MENU** for at vende tilbage til normal tv-visning.
- Tryk på knappen **RETURN (Tilbage)** for at gå til forrige menuskærm.

INDSTILLING AF SPROG OG LYD

VALG AF DIGITAL LYDUDGANG

Indstillingen Digital Audio Out (Digital lydudgang) giver dig mulighed for at vælge den ønskede digitale lydudgang. Tv-apparatet kan kun gengive Dolby Digital-lyd, hvis den valgte tv-kanal sender i Dolby Digital-format.

Hvis Dolby digital er tilgængelig, og der vælges Auto i menuen Digital Audio Out (Digital Audio Ud) indstilles SPDIF-udgangen (Sony Philips Digital InterFace) til Dolby Digital.



Hvis der vælges Auto i menuen Digital Audio Out (Digital Audio Ud), indstilles SPDIF-udgangen til PCM (Pulse-code modulation).

Der afspilles kun Dolby Digital-lyd, selvom der er valgt både Auto og lydprog for en kanal, der sender i Dolby Digital-format.

Denne funktion vises ikke i ATV-tilstand.

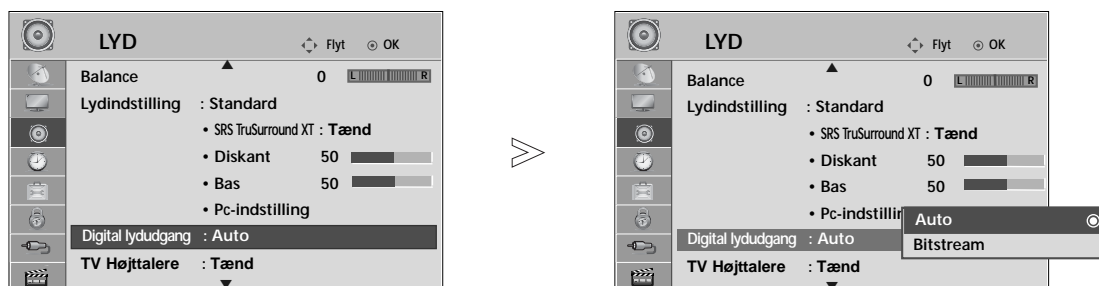
Hvis hastighedskonverteren på chippen ikke understøtter 44,1 til 48 kHz, giver dette indhold altid stereo-PCM ved digital udsendelse.

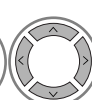

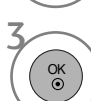
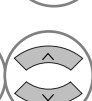
- 1   Vælg **LYD**.
- 2   Vælg **Digital lydudgang**.
- 3   Vælg **Auto** eller **Bitstream**.



Fremstillet under licens fra Dolby Laboratories. "Dolby" og det dobbelte D-symbol er varemærker tilhørende Dolby Laboratories.

- Nogle DVD-afspillere kan muligvis ikke overføre SPDIF-lyd, når HDMI-tilstanden er valgt. Hvis det er tilfældet, skal du indstille den digitale lydudgang for DVD-afspilleren til PCM. (DOLBY DIGITAL PLUS understøttes ikke i HDMI.)

- Tryk på knappen **MENU** for at vende tilbage til normal tv-visning.
- Tryk på knappen **RETURN (Tilbage)** for at gå til forrige menukærm.

NULSTILLING AF LYD

Det er muligt at gendanne standardindstillingerne for den valgte lydtilstand.

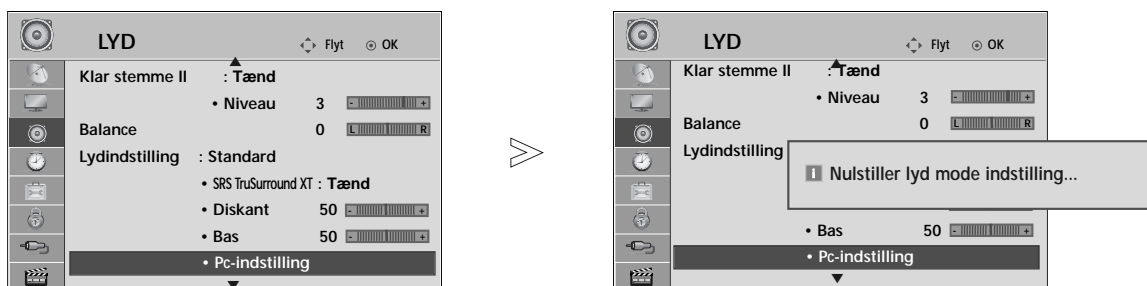

1   Vælg LYD.

2   Vælg PC-indstilling.

3  Initialiser den justerede værdi.

- Tryk på knappen **MENU** for at vende tilbage til normal tv-visning.
- Tryk på knappen **RETURN (Tilbage)** for at gå til forrige menuskærm.

INDSTILLING AF SPROG OG LYD

AUDIO DESCRIPTION (LYDBESKRIVELSE) (KUN I DIGITAL TIL- STAND)

Denne funktion er for blinde. Den giver ud over den sædvanlige lyd en beskrivelse af den aktuelle situation i et tv-program.

Hvis indstillingen Audio Description On (Lydbeskrivelse Til) er valgt, udsendes der almindelig lyd og lydbeskrivelse i forbindelse med programmer, som har lydbeskrivelse.

Når Main Audio (Hovedlyd) er indstillet til AAC eller Dolby Digital Plus Audio, understøttes Audio Description (Lydbeskrivelse) ikke.

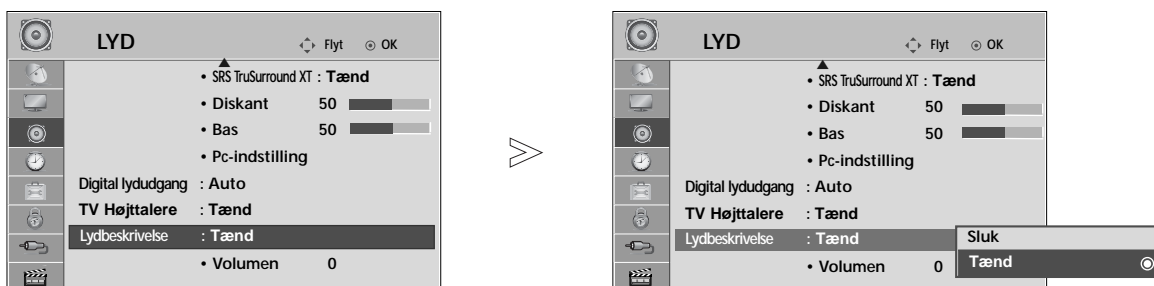



1   Vælg **LYD**.

2   Vælg **Lydbeskrivelse**.

3   Vælg **Tænd** eller **Sluk**.

Når Audio Description (Lydbeskrivelse) er slået til.

4   Vælg den ønskede lydstyrke

- Tryk på knappen **MENU** for at vende tilbage til normal tv-visning.
- Tryk på knappen **RETURN (Tilbage)** for at gå til forrige menuskærm.

Stereo/dobbelt modtagelse(Kun i analog tilstand)

Når du har valgt et program, vises lydoplysningerne for stationen sammen med programnummeret og stationsnavnet.



Udsendelse	Skærmtekst
Mono	MONO
Stereo	STEREO
Dual	DUAL I, DUAL II, DUAL I+II

■ Vælg mono lyd

Hvis modtagelsen af stereosignalet er dårligt, kan du skifte til mono. Når du skifter til mono, bliver lydgen- givelsen klarere.

■ Vælg sprog til flersproglige udsendelser

Hvis et program kan modtages på to forskellige sprog, kan du skifte til DUAL I (Dobbelt I), DUAL II (Dobbelt II) eller DUAL I+II (Dobbelt I+II).

- DUAL I sender udsendelsens primærsprog til højttalerne.
- DUAL II sender udsendelsens sekundærsprog til højttalerne.
- DUAL I+II sender et sprog i hver højttaler.

INDSTILLING AF SPROG OG LYD

NICAM-modtagelse(Kun i analog tilstand)

Hvis fjernsynet er udstyret med en NICAM-modtager, kan du vælge at modtage digital lyd NICAM (Near Instantaneous Companding Audio Multiplexing).

Du kan indstille lydudgangen, så det udgående lydsignal passer til den type udsendelse, der modtages.

-
- 1 Når der modtages NICAM mono, kan de vælge **NICAM MONO** eller **FM MONO**.
 - 2 Når der modtages NICAM stereo, kan de vælge **NICAM STEREO** eller **FM MONO**.
Hvis stereosignalet er svagt, så skift til **FM MONO**.
 - 3 Når der modtages NICAM dobbeltsprog, kan de vælge **NICAM DUAL I**, **NICAM DUAL II** eller **NICAM DUAL I+II** eller **FM MONO**.
-

Valg af højttalerlydudgang

I AV, Komponent, RGB eller HDMI -tilstand kan du vælge hvilken lyd, der skal sendes til højre og venstre højttaler.

Vælg lydudgangen.

L+R: Audiosignalet fra audioindgang L sendes til venstre højttaler, mens audiosignalet fra audioindgang R sendes til højre høttaler.

L+L: Audiosignalet fra audioindgang L sendes til venstre og højre højt-taler.

R+R: Lydsignalet fra lydindgangen R sendes til den venstre og den højre højttaler.

VALG AF MENUSPROG/LAND PÅ SKÆRMEN

Menuen med installationsvejledninger vises på skærmen, når fjernsynet tændes første gang.

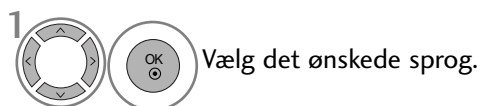

* **Gør følgende, hvis du vil ændre sprog/land:**

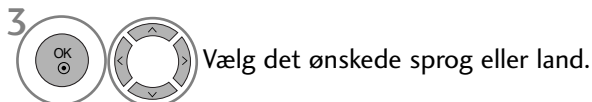

- Tryk på knappen **MENU** for at vende tilbage til normal tv-visning.
- Tryk på knappen **RETURN (Tilbage)** for at gå til forrige menuskærm.

! BEMÆRK

- ▶ Hvis du ikke afslutter indstillingen af **Installationsvejl.** ved at trykke på knappen **RETURN** eller tidsudkobling på OSD (On Screen Display) visningen, så fremkommer det igen og igen, når der tændes for enheden.
- ▶ Hvis du vælger det forkerte lokale land, vises teleteksten muligvis ikke korrekt på skærmen, og der kan opstå problemer under betjening af teletekst.
- ▶ Funktionen CI (Common Interface) er muligvis ikke tilgængelig på grund af landenes sendebetingelser.
- ▶ Nogle af DTV-funktionerne fungerer muligvis ikke i lande, hvor lovgivningen vedrørende digitale udsendelser ikke er fastlagt. Betingelserne for udsendelse af digitale programmer er bestemmende for, hvilke funktioner der er tilgængelige.
- ▶ Landeindstillingen "UK" bør kun aktiveres i Storbritannien.
- ▶ Hvis landeindstillingen er "--", er europæiske DTV-programmer tilgængelige, men visse DTV-funktioner fungerer muligvis ikke korrekt.

INDSTILLING AF SPROG OG LYD

VALG AF SPROG (KUN I DIGITAL TILSTAND)

Lydfunktionen giver dig mulighed for at vælge dit foretrukne sprog. Hvis lyddataene i det valgte sprog ikke udsendes, afspilles den fabriksindstillede sproglyd.

Brug undertekstfunktionen, hvis programmet udsendes med undertekster på to eller flere sprog. Hvis undertekst-dataene i det valgte sprog ikke udsendes, afspilles den fabriksindstillede sprogundertekst.

Hvis det sprog, du har valgt som det primære lydprog og undertekstsprog, ikke understøttes, kan du vælge et sprog i den anden kategori.



• Tryk på knappen **RETURN (Tilbage)** for at gå til forrige menuskærm.

< Valg af lydprog >

- ▶ Hvis programmet udsendes på to eller flere sprog, kan du vælge det ønskede lydprog.
- ▶ Ved modtagelse af AAC, Dolby Digital eller Dolby Digital PLUS kan der ikke vælges L+R, L+L eller R+R.

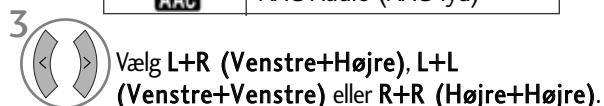

< Valg af undertekstsprog >

- ▶ Når der udsendes to eller flere undertekstsprog, kan du vælge undertekstsproget med knappen SUBTITLE (undertekst) på fjernbetjeningen.
- ▶ Tryk på knappen ^ v for at vælge et undertekstsprog.

- Lyd/undertekst kan vises i en enklere form med 1 til 3 karakterer og udsendes via serviceudbyderen.
- Når du vælger supplerende lyd (lyd til "Syns-/hørehæmmede"), udsendes den muligvis sammen med hovedlyden.

Lydsprog OSD-oplysninger (On-Screen Display)

På skærmen	Status
N.A	Ikke tilgængelig
MPEG	MPEG lyd
Dolby Digital	Dolby Digital lyd
Synshæmmede	Lyd til "Synshæmmede"
Hørehæmmede	Lyd til "Hørehæmmede"
Dolby Digital Plus	Dolby Digital Audio Plus
AAC	AAC Audio (AAC-lyd)

Undertekstsprog OSD-oplysninger (On-Screen Display)

På skærmen	Status
N.A	Not Available
Teletekst	Teletekst undertekst
Hørehæmmede	Undertekst til "hørehæmmede"

TIDSINDSTILLING

INDSTILLING AF UR





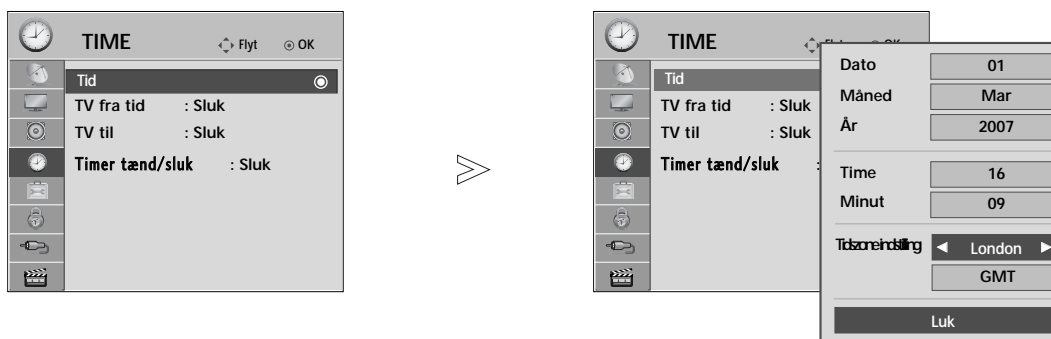

Uret indstilles automatisk, når det digitale signal modtages. (Du kan indstille uret, hvis tv'et ikke har et DTV-signal).

Tiden skal indstilles korrekt før brug af On/Off Time-funktionen.

Når du vælger en tidszoneby, indstilles tv-tiden i overensstemmelse med tidsforskydningen ud fra de oplysninger om tidszone og GMT (Greenwich Mean Time), som sendesignalet modtager, når tiden angives automatisk via et digitalt signal.

Når uret først er indstillet i DTV-tilstand, kan tiden ikke ændres, med mindre bynavnet forskydes under Time Zone (Tidszone), så tiden kan ændres 1 time.



-   Vælg **TIME**.
-   Vælg **Tid**.
-   Vælg år, dato, klokkeslæt eller tidszone.
-  Indstil indstillingerne for år, dato, klokkeslæt og tidszone.

- Tryk på knappen **MENU** for at vende tilbage til normal tv-visning.
- Tryk på knappen **RETURN (Tilbage)** for at gå til forrige menuskærm.

TIDSINDSTILLING

AUTOMATISK TÆND/SLUK-TIMER

Timer off-funktionen slår automatisk TV'et over på Standby-modus, når den forhåndsindstillede tid er udløbet. To timer efter at apparatet er tændt ved hjælp af denne funktion, vil det automatisk slukkes, hvis der ikke trykkes på en knap.

Når der er indstillet tænde- og slukketidspunkter, vil disse virke dagligt på de indstillede tidspunkter. Off Timer-funktionen overtrumfer On Timer-funktionen, hvis de er indstillet til samme tidspunkt. TV'et skal være i standby-modus, for at On Timer-funktionen fungerer.

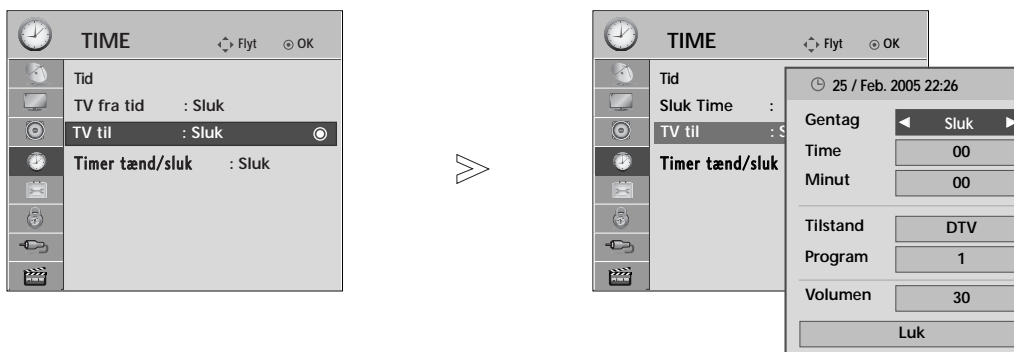

1 Vælg **TIME**.

2 Vælg **TV fra tid** eller **TV til**

Når der er valgt (Tænd-timer)

3 Vælg **Gentag**.

4 Vælg **Sluk (Fra)**, **En gang**, **Dagligt**, **Man.-Fre.**, **Man.-Lør.**, **Lør.-Søn.** eller **Søn.**

5 Angiv timer.

6 Angiv minutter.

• For annullering af **TV fra tid/TV til**-funktionen, vælg **Sluk**.

• **Kun TV til-funktion**

1 Vælg tilstand.

2 Vælg **TV**, **DTV**, **Radio**, **AV1**, **AV2**, **AV3**(Undtagen 42/50PQ10**, 42/50PQ11**), **Komponent**(Undtagen 42/50PQ10**, 42/50PQ11**), **RGB**(Undtagen 42/50PQ10**, 42/50PQ11**), **HDMI1**, **HDMI2**(Undtagen 42/50PQ10**, 42/50PQ11**) eller **HDMI3**(Undtagen 42/50PQ10**, 42/50PQ11**)

3 Angiv programmet.



4 Juster lydstyrken, når der tændes.

- Tryk på knappen **MENU** for at vende tilbage til normal tv-visning.
- Tryk på knappen **RETURN (Tilbage)** for at gå til forrige menuskærm.

DVALETILSTAND

Du behøver ikke at slukke tv-apparatet, før du falder i søvn. Dvale-timeren sætter automatisk tv-apparatet i standbytilstand, når det forudindstillede tidsrum er forløbet.

1   Vælg **Timer tænd/sluk**.

2   Vælg **Sluk (Fra)**, 10, 20, 30, 60, 90, 120, 180 eller 240 Min.

- Funktionen afbrydes også, hvis du slukker for apparatet.
- Du kan også justere **Timer tænd/sluk** (Dvaletilstand) i menuen **TIME (Tid)**.

FORÆLDREKONTROL/KLASSIFICERINGER

INDSTIL ADG.KODE & LÅS SYSTEM

Første gang du skal angive en adgangskode, skal du trykke "0, 0, 0, 0" på fjernbetjeningen.

Sæt på ny liv i funktionerne Bloker program, Forældrestyring og Indgangsblokering.

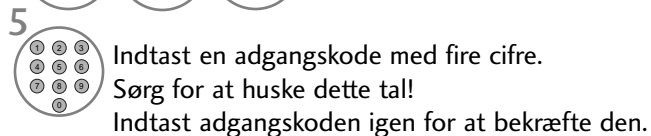
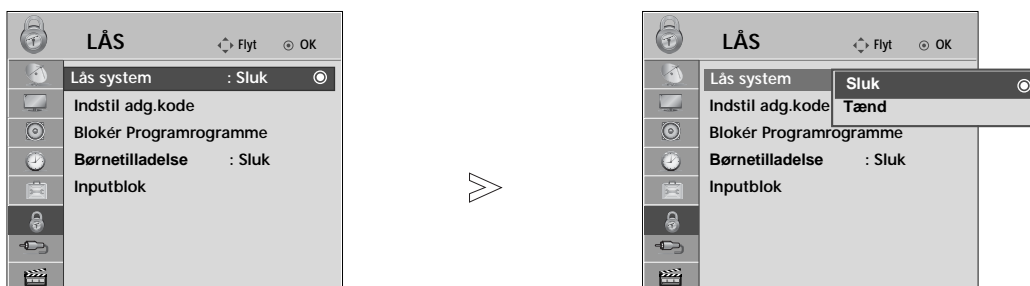

- Hvis du har glemt din adgangskode, skal du trykke "7, 7, 7, 7" på fjernbetjeningen.
- Hvis du vælger Til, er Bloker program, Forældrestyring og Indgangsblokering i funktion.

- Tryk på knappen **MENU** for at vende tilbage til normal tv-visning.
- Tryk på knappen **RETURN (Tilbage)** for at gå til forrige menuskærm.







BLOCK PROGRAMME (BLOKÉR PROGRAM)

Du kan blokere ethvert program, som du ikke vil se, eller som du ikke ønsker, at dine børn skal se.

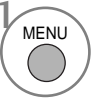
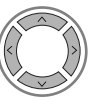
Denne funktion er tilgængelig, når indstillingen Lock System "On" (Lås system "Til") er valgt.

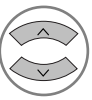
Angiv en adgangskode for at få vist et program, der spærres for.



- 1   Vælg **LÅS** .
- 2   Vælg **Blokér Program**.
- 3  Gå til skærbilledet **Blokér Program**.
- 4   Vælg et program, der skal låses.

- Tryk på knappen **MENU** for at vende tilbage til normal tv-visning.
- Tryk på knappen **RETURN (Tilbage)** for at gå til forrige menuskærm.

FORÆLDREKONTROL/KLASSIFICERINGER

FORÆLDREKONTROL (KUN I DIGITAL TILSTAND)

Denne funktion anvender oplysninger fra sendestationen. Funktionen fungerer derfor ikke, hvis det udsendte signal indeholder forkerte oplysninger.





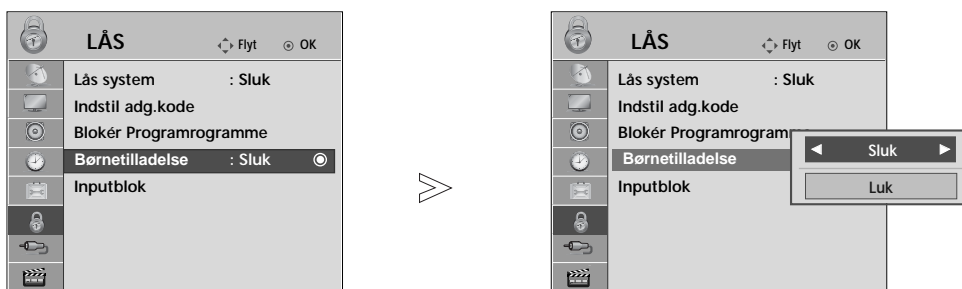

Der kræves en adgangskode for at få adgang til menuen.

Dette tv-apparat er programmeret til at huske den senest valgte indstilling, selvom om det bliver slukket.

Denne funktion gør det muligt at spærre bestemte programkategorier for at forhindre, at børn kommer til at se tv-programmer med voksenindhold.

Angiv en adgangskode for at få vist et klassificeret program.









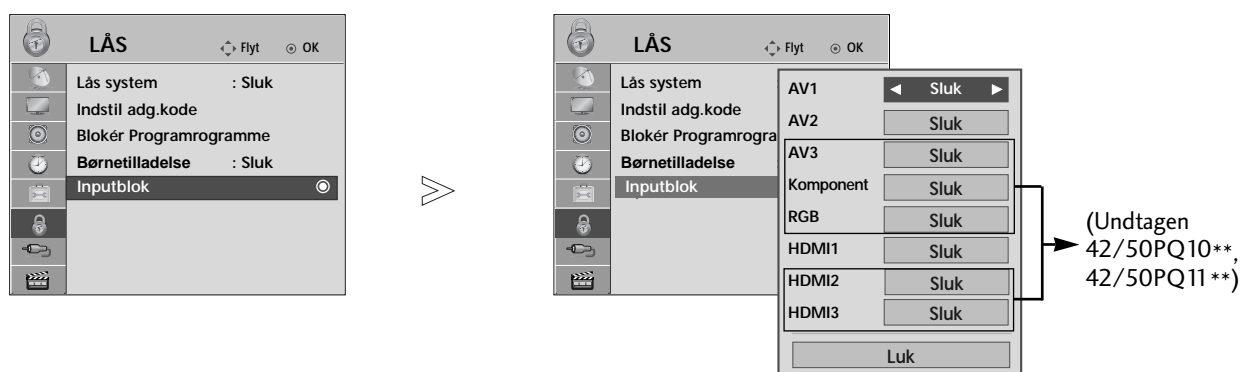

-   Vælg **LÅS** .
-   Vælg **Børnetilladelse**.
-   Foretag de ønskede justeringer.
-  Gem.

- Tryk på knappen **MENU** for at vende tilbage til normal tv-visning.
- Tryk på knappen **RETURN (Tilbage)** for at gå til forrige menuskærm.

INPUT BLOCK (BLOKER INDGANG)

Gør det muligt at blokere en indgang.



- 1   Vælg **LÅS** .
- 2   Vælg **Inputblok**.
- 3   Vælg kilden.
- 4   Vælg **Tænd** eller **Sluk**.

- Tryk på knappen **MENU** for at vende tilbage til normal tv-visning.
- Tryk på knappen **RETURN (Tilbage)** for at gå til forrige menuskærm.





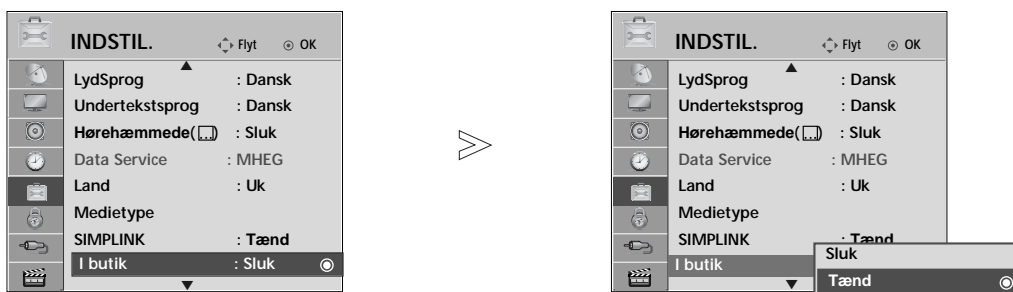

FORÆLDREKONTROL/KLASSIFICERINGER

TASTATURLÅS

Du kan indstille fjernsynet således, at det kun kan aktiveres ved hjælp af fjernkontrollen.

Du kan bruge denne funktion til at forhindre, at fjernsynet benyttes uden din tilladelse.



- 1   Vælg **INDSTIL..**
- 2   Vælg **I butik.**
- 3   Vælg **Tænd** eller **Sluk**.
- 4  Gem.

• Indstil ID : Sluk

Tryk på knappen **INPUT**, **P ▲** eller **▼** på tv'et eller på **AFBRYDEREN** på fjernbetjeningen, hvis knapperne er låst, og tv'et er slukket, så tændes apparatet.

Indstil ID : Tænd

Indstillingen **Tastaturlås** er sat til **Tænd**, og tv'et er slukket, skal du trykke på knapperne **INPUT**, **P ▲** eller **▼** på tv-apparatet eller knapperne **POWER (Strøm)**, **INPUT (Indgang)**, **P ^ v** eller **TAL**-knapperne på fjernbetjeningen.

- Hvis indstillingen **I butik** er sat til **Tænd**, vises teksten **ⓧ I butik Tænd** på skærmen, når du trykker på en vilkårlig knap på frontpanelet, mens du ser tv. (undtagen knappen **⓪ / I**)

- Tryk på knappen **MENU** for at vende tilbage til normal tv-visning.
- Tryk på knappen **RETURN (Tilbage)** for at gå til forrige menuskærm.

TEKST-TV

Denne funktion er ikke tilgængelig i alle lande.

Teletext er en gratis seerservice, som udsendes af de fleste TV-stationer, og som indeholder opdaterede informationer om nyheder, vejrmeddelelser, TV-programmer, priser for betalingskanaler og meget mere.

Teletextdekoderen i dette fjernsyn kan vise systemerne SIMPLE, TOP og FASTEXT. SIMPLE (standard teletext) består af et antal sider, der vælges direkte ved at indtaste det tilhørende sidenummer. TOP og FASTEXT er mere moderne metoder, der gør det enkelt og hurtigt at finde oplysninger i teletext.

SLÅ TIL/FRA

Tænd for teletext ved at trykke på knappen **TEXT**.

Den første side, eller den side du så på sidst, vises på skærmen.

Overskriften på skærmen viser to sidetal, navnet på TV-stationen og dato og klokkeslæt. Det første sidetal viser, hvilken teletextside, der vises. Det andet sidetal viser, hvilken side der søges efter.

Tryk på knappen **TEXT** hvis du vil slukke teletext. Fjernsynet skifter tilbage til den forrige tilstand.

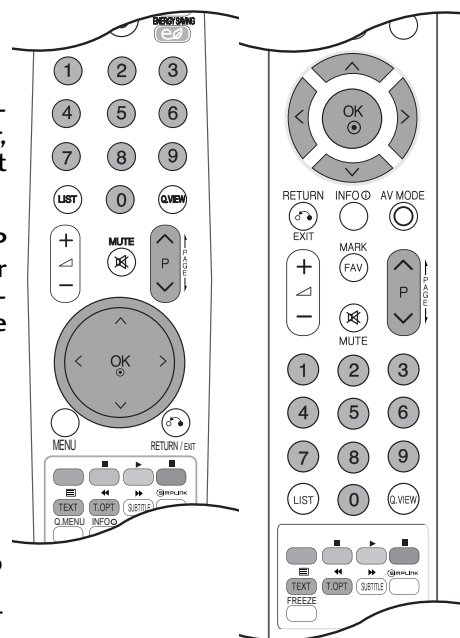

SIMPLE-TEKST

■ Vælge side

- 1 Indtast det ønskede sidetal som et trecifret tal ved hjælp af CIFFER-tasterne. Hvis du kommer til at trykke på et forkert tal, må du skrive tre cifre, og så indtaste det rigtige sidetal på ny. Hvis det ønskede sidetal ikke er tilgængeligt, blinker sidetallet, f.eks. "300", i et par sekunder.
- 2 Du kan vælge den foregående eller den efterfølgende side ved at trykke på knappen **P** \wedge \vee .

TOP-TEKST

Brugervejledningen viser fire felter nederst på skærmen - rød, grøn, gul og blå. Det gule felt repræsenterer den næste gruppe, det blå felt den næste blok.

■ Vælge gruppe / blok / side

- 1 Ved at trykke på den **BLÅ** knap kan du flytte fra blok til blok.
- 2 Du kan flytte til den næste gruppe ved at trykke på den **GULE** knap. Der bladres automatisk videre til næste blok.
- 3 Du kan bladre videre til den næste side, med automatisk skift til næste gruppe, ved at trykke på den **GRØNNE** knap. Du kan også bruge knappen **P** \wedge .
- 4 Den **RØDE** knap skifter tilbage til forrige side. Du kan også bruge knappen **P** \vee .

■ Direkte valg af side

På samme måde som i SIMPLE-tilstand, kan du, når fjernsynet er i TOP-tilstand, vælge en bestemt side ved at indtaste et trecifret sidetal med CIFFER-tasterne.

FASTEXT

Teletekstsiderne har en farvekode i underkanten af skærmen. Du vælger en side ved at trykke på den knap, der har samme farve.

■ Vælge side

- 1 Tryk på knappen **T.OPT (Tekst-tv-indstilling)**, og brug derefter knappen $\wedge \vee$ til at vælge menuen.
- 2 Du kan vælge sider, der har en farvekode i skærmens underkant, ved at trykke på den knap, der har samme farve.
- 3 På samme måde som i SIMPLE-tilstand, kan du, når fjernsynet er i FASTEXT-tilstand, vælge en bestemt side ved at indtaste et trecifret sidetal med CIFFER-tasterne.
- 4 Du kan vælge den foregående eller den efterfølgende side ved at trykke på knappen **P $\wedge \vee$** .

SPECIELLE TEKST-TV-FUNKTIONER

- Tryk på knappen **T. OPT (Tekst-tv-indstilling)**, og brug derefter knappen $\wedge \vee$ til at vælge menuen **Text Option (Tekstindstilling)**.



■ Indhold

Vælg de enkelte indekssider.



■ Time

Når du ser et tv-program, kan du vælge denne menu for at få vist klokkeslættet øverst til højre på skærbilledet.

Tryk på knappen en gang til, hvis du vil fjerne uret. I teletekst-tilstand kan du bruge denne knap til at vælge et sidetal til en underliggende side. Sidetallet vises nederst på skærmen. Du kan holde eller skifte den underliggende side ved at trykke på RØD/GRØN, $\lt \gt$ eller på en CIFFER-tast..



■ Hold

Standser de sideskift, der foretages automatisk, hvis en teletekstsider består af 2 eller flere underliggende sider. Antallet af underliggende sider og sidetallet for den aktuelle side vises normalt på skærmen under klokkeslættet. Når denne menu vælges, vises stopsymbolet øverst til venstre på skærbilledet, og det automatiske sideskift deaktiveres.



■ Afslør

Vælg denne menu for at få vist skjulte oplysninger som f.eks. løsninger på gåder eller puslespil.



■ Opdatering

Viser en fjernsynskanal, mens der ventes på en ny teletekstsider. Symbolet vises i øverste venstre hjørne af skærmen. Når den opdaterede side er klar til at blive vist, skifter symbolet til det aktuelle sidetal. Vælg menuen igen for at få vist den opdaterede tekst-tv-side.



DIGITALT TEKST-TV

*Denne funktion fungerer kun i UK/Irland.

Dette tv-apparat giver dig mulighed for at bruge digitalt tekst-tv, der på flere punkter er en markant forbedring i forhold til almindelig tekst-tv (bl.a. hvad angår tekst og grafik).

Den digitale tekst-tv-funktion kan hente data fra særlige digitale tekst-tv-tjenester og tjenester, der sender digitalt tekst-tv.

Hvis du vil have vist tekst-tv i digital tilstand, skal du slå undertekstsproget fra ("Off") og trykke på knappen **SUB-TITLE** (Undertekster).

TEKST-TV FRA DIGITAL TJENESTE

- 1 Tryk på en numerisk knap eller på knappen **P** \wedge \vee for at vælge en digital tjeneste, der udsender digitalt tekst-tv. Du kan se, hvilke tekst-tv-tjenester der er digitale, på tjenestelisten i den elektroniske programguide (EPG).
- 2 Følg angivelserne på digitalt tekst-tv, og gå videre til næste trin ved at trykke på knappen **TEXT** (Tekst), **OK**, \wedge \vee \leftarrow \rightarrow , **RØD**, **GRØN**, **GUL** eller **BLÅ** eller på **TALKNAPPERNE** osv.
- 3 Hvis du vil skifte til en anden digital tekst-tv-tjeneste, skal du blot vælge den ønskede tjeneste ved hjælp af de numeriske knapper eller knapperne **P** \wedge \vee .



TELETEXT IN DIGITAL SERVICE

- 1 Tryk på en numerisk knap eller på knapperne **P** \wedge \vee for at vælge en bestemt tjeneste, der udsender digitalt tekst-tv.
- 2 Tryk på knappen **TEXT** (Tekst) eller farveknappen for at skifte til tekst-tv.
- 3 Følg angivelserne på digitalt tekst-tv, og gå videre til næste trin ved at trykke på knapperne **OK**, \wedge \vee \leftarrow \rightarrow , **RØD**, **GRØN**, **GUL** eller **BLÅ** eller på **TALKNAPPERNE** osv.
- 4 Tryk på knappen **TEXT** (Tekst) eller farveknappen for at afslutte den digitale tekst-tv-funktion og vende tilbage til tv-visningen.

Nogle tjenester giver mulighed for at få adgang til tekst-tv-tjenester ved at trykke på den **RØDE** knap.



APPENDIKS

FEJLFINDING

Betjeningen fungerer ikke normalt.

Fjernbetjeningen fungerer ikke

- Check to see if there is any object between the TV and the remote control causing an obstruction. Ensure you are pointing the remote control directly at the TV.
- Er batterierne installeret korrekt i forhold til polaritet (+ til +, - til -)?
- Isæt nye batterier.

Strømmen gik pludselig ud

- Er sluk-timeren indstillet?
- Kontroller strømstyringsindstillingerne. Strømmen er blevet afbrudt.
- Tv'et går automatisk i standbytilstand, hvis det ikke modtager et signal eller betjenes i 15 minutter.

Billedfunktionen fungerer ikke.

Intet billede og ingen lyd

- Kontroller, om produktet er tændt.
- Prøv med en anden kanal. Der kan være et problem med udsendelsen.
- Er netledningen sat ordentligt i stikkontakten?
- Kontroller antennens retning og/eller placering.
- Afprøv stikkontakten ved at sætte et andet produkts netledning til i samme stik.

Billedet vises langsomt efter opstart

- Dette er normalt. Billedet er dæmpet under opstart af produktet. Kontakt service-centeret, hvis billedet ikke vises efter fem minutter.

Igen eller ringe farver eller dårligt billede

- Indstil Color (Farve) i menuindstillingen.
- Hold en passende afstand mellem produktet og videobåndoptageren.
- Prøv med en anden kanal. Der kan være et problem med udsendelsen.
- Er videokablerne sat korrekt i?
- Aktiver en funktion for at gendanne billedets lysstyrke.

Vandrette/lodrette streger eller billedet ryster

- Undersøg, om der er lokal interferens, som f.eks. et elektrisk apparat eller et el-værktøj.

Dårlig modtagelse på nogle kanaler

- Stationen eller kabelproduktet har problemer. Stil ind på en anden station.
- Signalet fra stationen er svagt. Drej antennen for at modtage en stærkere station.
- Undersøg, om der er eventuelle kilder til interferens..

Linjer eller streger i billeder

- Undersøg antennen (drej antennen).

Intet billede ved tilslutning til HDMI

- Kontroller, at HDMI-kablet er 1.3 eller nyere:
Hvis HDMI-kablerne ikke understøtter HDMI version 1.3, kan det give anledning til flimmer eller tom, sort skærm. Brug kabler, der som minimum understøtter HDMI version 1.3.

Lydfunktionen fungerer ikke.

Billede vises og ingen lyd	<ul style="list-style-type: none">■ Tryk på knappen  + eller - .■ Er lyden slået fra? Tryk på knappen MUTE.■ Prøv med en anden kanal. Der kan være et problem med udsendelsen.■ Er lyd kablerne sat korrekt i?
Der kommer ikke noget ud af den ene højttaler	<ul style="list-style-type: none">■ Indstil Balance i menuindstillingen.
Usædvanlig lyd fra produktet	<ul style="list-style-type: none">■ En ændring i omgivelsernes luftfugtighed eller temperatur kan forårsage en usædvanlig støj, når produktet tændes eller slukkes og indikerer ikke en fejl i produktet.
Ingen lyd ved tilslutning til HDMI eller USB	<ul style="list-style-type: none">■ Kontroller, at HDMI-kablet understøtter version 1.3.■ Kontroller, at USB-kablet understøtter version 2.0.

*Denne funktion er ikke tilgængelig på alle modeller.

Der er et problem i pc-tilstand. (Kun i pc-tilstand).

Signalet er uden for rækkevidde.	<ul style="list-style-type: none">■ Tilpas opløsning, vandret eller lodret frekvens.■ Kontroller indgangskilden.
Lodret søjle eller stribe på baggrund, vandret støj og ukorrekt placering	<ul style="list-style-type: none">■ Brug autokonfigureringen, eller indstil uret, fase eller vandret/lodret placering.
Skærmfarven er ustabil eller kun en farve	<ul style="list-style-type: none">■ Undersøg signalkablet.■ Geninstaller pc'ens skærmkort.

Der er et problem med indstillingerne for PICTURE(BILLEDE).

Når en bruger ændrer billedindstillingerne, vender tv'et automatisk tilbage til de oprindelige indstillinger efter et stykke tid.	<ul style="list-style-type: none">■ Det betyder, at tv'et er indstillet til tilstanden Store Demo (Butiksdemo). Gør følgende for at skifte til Home Use (Privat brug): Vælg OPTION (INDSTILLING) -> Mode Setting (Tilstandsindstilling) -> Home Use (Privat brug) i tv-menuen. Så skiftes der til tilstanden Home Use (Privat brug).
---	--

APPENDIKS

VEDLIGEHOELSE

Tidlige fejl kan forebygges. Forsigtig og regelmæssig rengøring kan forlænge dit nye tv's levetid.

Forsigtig: Sørg for at slukke for strømmen og trække strømkablet ud, inden du begynder at gøre tv'et rent.

Rengøring af skærmen

- 1 Her er et godt råd til at holde skærmen støvfri i et stykke tid. Fugt en blød klud i en blanding af lunken vand og en smule skylle- eller opvaskemiddel. Vrid kluden op, indtil den er næsten tør, og brug den derefter til at tørre skærmen af.
- 2 Sørg for, at overskydende vand fjernes fra skærmen, og lad den derefter lufttørre, inden du tænder for tv'et.

Rengøring af kabinettet

- Fjern snavs eller støv ved at tørre kabinettet af med en blød, tør, fnugfri klud.
- Brug ikke en våd klud.

Ved længere tids fravær

FORSIGTIG

- ▶ Hvis tv'et ikke skal bruges i længere tid (f.eks. grundet ferie), er det en god ide at tage strømkablet ud for at beskytte apparatet mod skader som følge af lynnedslag eller strømstød.

PRODUKTSPECIFIKATIONER

MODELLER		42PQ20**	50PQ20**	42PQ30**	50PQ30**
		42PQ2000-ZA 42PQ2010-ZB	50PQ2000-ZA 50PQ2010-ZB	42PQ3000-ZA	50PQ3000-ZA
Dimensioner (bredde x højde x dybde)	med sokkel	1031,2 x 720,9 x 308,0 mm 40,6 x 28,4 x 12,1 tommer	1216,7 x 818,1 x 353,0 mm 47,9 x 32,2 x 13,9 tommer	1031,2 x 720,9 x 308,0 mm 40,6 x 28,4 x 12,1 tommer	1216,7 x 818,1 x 353,0 mm 47,9 x 32,2 x 13,9 tommer
	uden sokkel	1031,2 x 656,7 x 80,mm 40,6 x 25,9 x 3,2 tommer	1216,7 x 759,0 x 83,0 mm 47,9 x 29,9 x 3,3 tommer	1031,2 x 656,7 x 80,8mm 40,6 x 25,9 x 3,2 tommer	1216,7 x 759,0 x 83,0 mm 47,9 x 29,9 x 3,3 tommer
Vægt (netto)	med sokkel	24,8 kg / 54,7 lbs	33,7kg / 74,3 lbs	24,8 kg / 54,7 lbs	33,7kg / 74,3 lbs
	uden sokkel	22,7 kg / 50,1 lbs	31,2 kg / 68,8 lbs	22,7 kg / 50,1 lbs	31,2 kg / 68,8 lbs
Power requirement		AC100-240V~ 50/60Hz	AC100-240V~ 50/60Hz	AC100-240V~ 50/60Hz	AC100-240V~ 50/60Hz
Power Consumption		320W	430W	320W	430W
MODELLER		42PQ60**	50PQ60**		
		42PQ6000-ZA 42PQ6010-ZB	50PQ6000-ZA		
Dimensioner (bredde x højde x dybde)	med sokkel	1040,8 x 725,8 x 308 mm 41,0 x 28,6 x 12,1 tommer	1228,8 x 824,6 x 353,0 mm 48,4 x 32,5 x 13,9 tommer		
	uden sokkel	1040,8 x 669,2 x 76,8 mm 41,0 x 26,4 x 3,1 tommer	1228,8 x 772,0 x 78,9 mm 48,4 x 30,4 x 3,1 tommer		
Vægt (netto)	med sokkel	25,3kg / 55,8 lbs	35 kg / 77,2 lbs		
	uden sokkel	23,3 kg / 51,4 lbs	32,5 kg / 71,7 lbs		
Strømkrav		AC100-240V~ 50/60Hz	AC100-240V~ 50/60Hz		
Strømforbrug		320W	430W		
Tv-system		PAL/SECAM B/G/D/K, PAL I/II, SECAM L/L'			
Programdækning		VHF: E2 ~ E12, UHF: E21 ~ E69, CATV: S1 ~ S20, HYPER: S21 ~ S47			
Ekstern antenneimpedans		75 Ω			
Miljøforhold	Driftstemperatur	0 ~ 40°C / 32 ~ 104°F			
	Luftfugtighed i drift	Mindre end 80%			
	Opbevaringstemperatur	-20 ~ 60°C / -4 ~ 140°F			
	Luftfugtighed ved opbevaring	Mindre end 85%			

- Ovenstående specifikationer kan ændres uden forudgående varsel, for så vidt angår kvalitetsforbedringer.

APPENDIKS

MODELLER		42PQ10**	50PQ10**	42PQ11**	50PQ11**
		42PQ1000-ZD/ZA	50PQ1000-ZD/ZA	42PQ1100-ZE	50PQ1100-ZE
Dimensioner (bredde x højde x dybde)	med sokkel	1031,2 x 720,9 x 308,0 mm 40,6 x 28,4 x 12,1 tommer	1216,7 x 818,1 x 353,0 mm 47,9 x 32,2 x 13,9 tommer	1031,2 x 720,9 x 308,0 mm 40,6 x 28,4 x 12,1 tommer	1216,7 x 818,1 x 353,0 mm 47,9 x 32,2 x 13,9 tommer
	uden sokkel	1031,2 x 656,7 x 80,8 mm 40,6 x 25,9 x 3,2 tommer	1216,7 x 759,0 x 83,0 mm 47,9 x 29,9 x 3,3 tommer	1031,2 x 656,7 x 80,8 mm 40,6 x 25,9 x 3,2 tommer	1216,7 x 759,0 x 83,0 mm 47,9 x 29,9 x 3,3 tommer
Vægt (netto)	med sokkel	24,3 kg / 53,6 lbs	33,7 kg / 74,3 lbs	24,3 kg / 53,6 lbs	33,7 kg / 74,3 lbs
	uden sokkel	22,2 kg / 49,0 lbs	31,2 kg / 68,8 lbs	22,2 kg / 49,0 lbs	31,2 kg / 68,8 lbs
Power requirement		AC100-240V~ 50/60Hz	AC100-240V~ 50/60Hz	AC100-240V~ 50/60Hz	AC100-240V~ 50/60Hz
Power Consumption		320W	430W	320W	430W
MODELLER		50PS30** / 50PS20**	50PS60**	60PS40**	
		50PS3000-ZB 50PS2000-ZB	50PS6000-ZC	60PS4000-ZA	
Dimensioner (bredde x højde x dybde)	med sokkel	1216,7 x 818,1 x 353,0 mm 47,9 x 32,2 x 13,9 tommer	1228,8 x 824,6 x 353,0 mm 48,4 x 32,5 x 13,9 tommer	1468 x 1028,8 x 395,5 mm 57,7 x 40,5 x 15,5 tommer	
	uden sokkel	1216,7 x 759,0 x 83,0 mm 47,9 x 29,9 x 3,3 tommer	1228,8 x 772,0 x 78,9 mm 48,4 x 30,4 x 3,1 tommer	1468 x 949,5 x 88,5 mm 57,7 x 37,3 x 3,4 tommer	
Vægt (netto)	med sokkel	35,4 kg / 78,0 lbs	36,3 kg / 80,0 lbs	53,06 kg / 116,9 lbs	
	uden sokkel	32,8 kg / 72,3 lbs	33,8 kg / 74,5 lbs	47,16 kg / 103,9 lbs	
Strømkrav		AC100-240V~ 50/60Hz	AC100-240V~ 50/60Hz	AC100-240V~ 50/60Hz	
Strømforbrug		490W	490W	580W	
Tv-system		PAL/SECAM B/G/D/K, PAL I/II, SECAM L/L			
Programdækning		VHF: E2 ~ E12, UHF: E21 ~ E69, CATV: S1 ~ S20, HYPER: S21 ~ S47			
Ekstern antenneimpedans		75 Ω			
Miljøforhold	Driftstemperatur	0 ~ 40°C / 32 ~ 104°F			
	Luftfugtighed i drift	Mindre end 80%			
	Opbevaringstemperatur	-20 ~ 60°C / -4 ~ 140°F			
	Luftfugtighed ved opbevaring	Mindre end 85%			

■ Ovenstående specifikationer kan ændres uden forudgående varsel, for så vidt angår kvalitetsforbedringer.

MODELLER	42PQ60**	50PQ60**	50PS60**
	42PQ6000-ZA	50PQ6000-ZA	50PS6000-ZC
Understøttede filmfiler	Se s. 61		

IR-KODE

1. Sådan tilslutter du

- Tilslut fjernbetjening med ledning til fjernbetjeningsindgangen på skærmen.

2. Fjernbetjeningens IR-kode

■ Udgangsimpulsform

Enkelt pulse,moduleret med 37,917 KHz signal signal ved 455 KHz

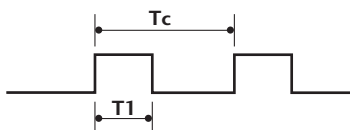

Bærefrekvens
 $FCAR = 1/T_C = f_{OSC}/12$
 Driftskvotient $= T_1/T_C = 1/3$

■ Konfiguration af billede

1. billede

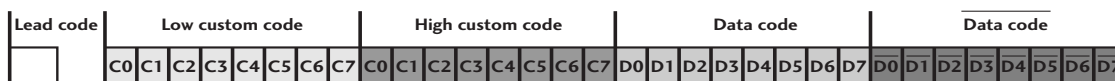

Gentag billede

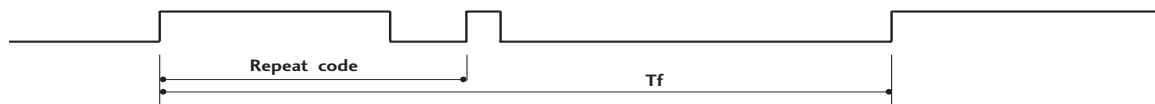

■ Startkode

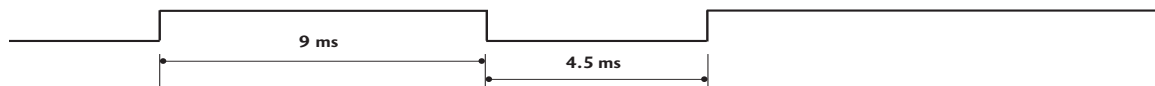

■ Gentag kode

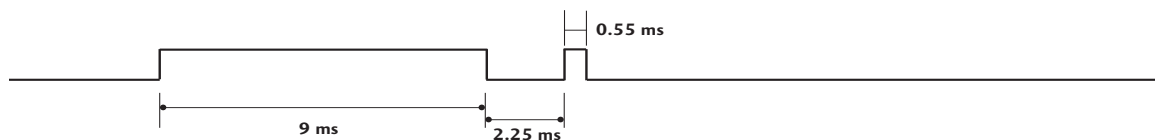

■ Bitbeskrivelse



■ Billedinterval: Tf

Bølgeformen transmitteres, så længe en tast holdes nede.

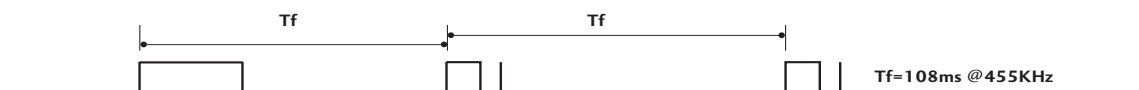

APPENDIKS

Kode (hexa)	Funktion	Bemærk
08	POWER	R/C-KNAP (Power Til/Fra)
0B	INPUT	R/C-KNAP
f0	TV/RAD	R/C-KNAP
45	Q.MENU	R/C-KNAP
43	MENU	R/C-KNAP
AB	GUIDE	R/C-KNAP
07	Left (<)	R/C-KNAP
06	Right (>)	R/C-KNAP
40	Up (^)	R/C-KNAP
41	Down (v)	R/C-KNAP
44	OK(⊙)	R/C-KNAP
28	RETURN/EXIT	R/C-KNAP
AA	INFO ⓘ	R/C-KNAP
30	AV MODE	R/C-KNAP
02	↙ +	R/C-KNAP
03	↙ -	R/C-KNAP
00	P ^	R/C-KNAP
01	P v	R/C-KNAP
1E	FAV(MARLK)	R/C-KNAP
09	MUTE	R/C-KNAP
10 ~19	Number Key 0~9	R/C-KNAP
53	LIST	R/C-KNAP
1A	Q.VIEW	R/C-KNAP
72	RØD Key	R/C-KNAP
71	GRØN Key	R/C-KNAP
63	GUL Key	R/C-KNAP
61	BLÅ Key	R/C-KNAP
20	TEXT	R/C-KNAP
21	T.OPT(T.Option)	R/C-KNAP
39	SUBTITLE	R/C-KNAP
7E	SIMPLINK	R/C-KNAP
95	ENERGY SAVING eller POWER SAVING	R/C-KNAP
65	FREEZE(FRYS)	R/C-KNAP
79	RATIO(FORMAT)	R/C-KNAP

(Undtagen
42/50PQ10**,
42/50PQ11**)

(Undtagen
42/50PQ10**,
42/50PQ11**,
42/50PQ20**,
42/50PQ30**)

INSTALLERING AF EKSTERN KONTROL-ENHED

Installation af RS-232C

Tilslut RS-232C-indgangen til en ekstern styreenhed (fx en computer eller et A/V-styresystem) og kontroller skærmens funktioner eksternt.

Tilslut styreenhedens serielle port til RS-232C-indgangen på skærmens bagpanel.

BEMÆRK: RS-232C-tilslutningskabler følger ikke med skærmen.

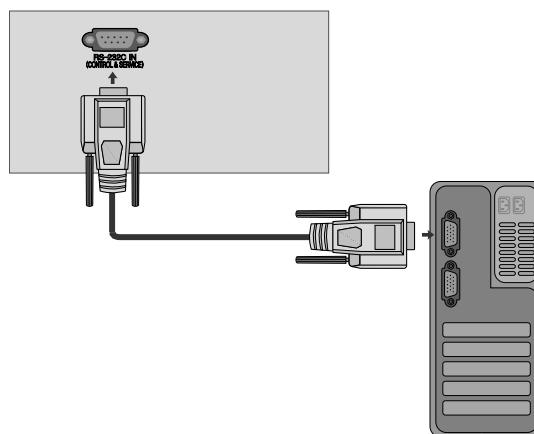

Tilslutningsstik: D-Sub, 9-ben, han

Nr.	Betegnelse for ben
1	Ingen tilslutning
2	RXD (Modtager data)
3	TXD (Transmitterer data)
4	DTR (DTE-side klar)
5	GND (Jord)
6	DSR (Data set klar)
7	RTS (Request til afsendelse)
8	CTS (Clear til afsendelse)
9	Ingen tilslutning

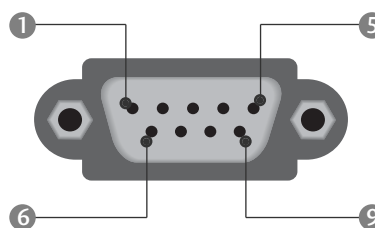

RS-232C-konfigurationer

7-leder-konfiguration (Standard RS-232C-kabel)

	PC	TV	
RXD	2	3	TXD
TXD	3	2	RXD
GND	5	5	GND
DTR	4	6	DSR
DSR	6	4	DTR
RTS	7	8	CTS
CTS	8	7	RTS

D-Sub 9 D-Sub 9

3-leder-konfiguration (Ikke standard)

	PC	TV	
RXD	2	3	TXD
TXD	3	2	RXD
GND	5	5	GND
DTR	4	6	DTR
DSR	6	4	DSR
RTS	7	7	RTS
CTS	8	8	CTS

D-Sub 9 D-Sub 9

Set ID (Indstil ID)

Anvend denne funktion til at angive ID-nummer for skærmen.
Se 'Real data mapping.' ► p.120

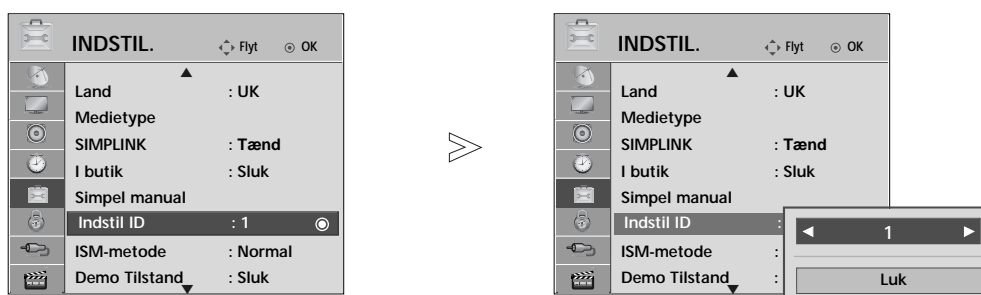

1   Vælg **INDSTIL.**

2   Vælg **Indstil ID.**

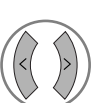
3   Vælg det ønskede tv-id-nummer.
Du kan vælge tallene 1-99 til tv-apparatets id-nummer.

- Tryk på knappen **RETURN (Tilbage)** for at gå til forrige menuskærm.

Kommunikationsvariable

- Båndbredde : 9600 bps (UART)
- Datastørrelse : 8 bits
- Paritet : Ingen
- Kontrolbit : 1 bit
- Kommunikationskode : ASCII-code
- Brug et krydskabel.

Referenceliste for kommandoer

	KOMMANDO 1	KOMMANDO 2	DATA (Hexadecimal)
01. Strøm	k	a	00 ~ 01
02. Billedformat	k	c	Se s. 118
03. Stand by-modus	k	d	Se s. 118
04. Højtaler fra	k	e	00 ~ 01
05. Volumenkontrol	k	f	00 ~ 64
06. Kontrast	k	g	00 ~ 64
07. Lys	k	h	00 ~ 64
08. Farve	k	i	00 ~ 64
09. Farvetemperatur	k	j	00 ~ 64
10. Skarphed	k	k	00 ~ 64
11. Valg af skærmmenu	k	l	00 ~ 01
12. Remote control lock mode	k	m	00 ~ 01
13. Balance	k	r	00 ~ 64
14. Bas	k	s	00 ~ 64
15. Diskant	k	t	00 ~ 64
16. arvetemperatur	k	u	00 ~ 02
17. Unormal status	k	z	FF
18. ISM-funktion	j	p	Se s. 120
19. Energibesparelse	j	q	Se s. 120
20. Automatisk konfiguration	j	u	01
21. Finindstillingskommando	m	a	Se s. 120
22. Tilføj/spring over kanal	m	b	00 ~ 01
23 Nøgle	m	c	Send IR-ledning
24. Vælg signalkilde (hovedbillede)	x	b	Se s. 121

- * Når du indstiller 17~ 24, vises der ikke en menu på skærmen.
- * Bemærk: Ved brug af USB, f.eks. Dvix eller EMF, udføres ingen kommandoer undtagen Power (ka) og Key (mc), men de behandles som NG.

Sending/Modtagelse-protokol

Sending

[Kommand1][Kommand2][][Set ID][][Data][Cr]

- * [Kommando1] : Til styring af PDP-skærmen.
(j, k, m eller x)
- * [Kommando2] : Til styring af PDP-skærmen.
- * [Set ID] : Du kan ændre skærmens Set ID for at vælge det ønskede ID-nummer for skærmen i specialmenuen. Se side 25.
Set ID kan indstilles til tal fra 1 ~ 99. Sættes Set ID til '0', så gælder styringen alle tilsluttede PDP-skærme.
- * [DATA] : Send kommandodata.
Send 'FF'-data for at læse status for kommando.
- * [Cr] : Enter
ASCII-kode '0 x 0D'
- * [] : ASCII-kode 'space (0 x 20)'

OK-bekræftelse

[Kommand1][][Set ID][][OK][Data][x]

- * Skærmen sender bekræftelse (ACK) baseret på dette format ved modtagelse af normale data. Hvis data-funktionen på dette tidspunkt er sat til Læs data-modus, gives meddelelse om den aktuelle status for data. Hvis data-funktionen er sat til Skriv data-modus, returneres PC'ens data.

Fejl-bekræftelse

[Kommand1][][Set ID][][NG][Data][x]

- * Skærmen sender bekræftelse (ACK) baseret på dette format ved modtagelse af unormale data som følge af ikke-tilgængelige funktioner eller kommunikationsfejl.

Data 00: Uautoriseret kode

01. Strøm (Kommando: k a)

- ▶ Til at tænde eller slukke for strømtilførsel til skærmen.

Sending

[k][a][][Set ID][][Data][Cr]

Data 00: Strømtilførsel slukket 01: Strømtilførsel tændt

Bekræftelse

[a][][Set ID][][OK/NG][Data][x]

- ▶ For visning af Strømtilførsel tændt /slukket.

Sending

[k][a][][Set ID][][FF][Cr]

Bekræftelse

[a][][Set ID][][OK/NG][Data][x]

- * Hvis andre funktioner sender 'OxFF'-data baseret på dette format, vises status for hver funktion med bekræftelsesdata.
- * Meddelelserne "OK Ack.", "Error Ack." og andre typer meddelelser kan vises på skærmen, når tv'et slukkes.

02. Billedformat

(Kommando: k c)(Hovedbilledets størrelse)

- ▶ Til regulering af indstillinger for billedformat. Du kan også justere skærmformatet ved hjælp af indstillingen **Billedformat** i menuen **Q.MENU** (Hurtigmenu) eller **BILLEDE**.

Sending

[k][c][][Set ID][][Data][Cr]

Data 01 : Normalt billedformat (4:3)	07 : 14 :9
02 : Wide screen-billed format (16:9)	09 : Kun Scanning
04 : Zoom	0B : Fuld bredde
06 : Original	10~1F : Biografzoom 1~16

Bekræftelse

[c][][Set ID][][OK/NG][Data][x]

- * Med PC-indgangssignal vælges enten 16:9- eller 4:3-billedformat.
- * Just Scan (Præcis scan.) er tilgængelig i tilstandene DTV/HDMI (1080i 50 Hz/60 Hz, 720p 50 Hz/60 Hz, 1080p 24 Hz/30 Hz/50 Hz/60 Hz), Component(720p, 1080i, 1080p 50 Hz/60 Hz) .
- * Full wide (Fuld bredde) understøttes kun til ATV, AV1,2,3.

03. Stand by-modus (Kommando: k d)

- ▶ TSlå Stand by-modus-funktion til/fra.

Sending

[k][d][][Set ID][][Data][Cr]

Data 00 : Stand by-modus-funktion fra (skærbillede tændt) Video mute (Videodæmpning) fra
01 : Stand by-modus-funktion tændt (skærbillede slukket)
10 : Video mute (Videodæmpning) til

Bekræftelse

[d][][Set ID][][OK/NG][Data][x]

- * Tv'et viser kun skærmmenuen, når videodæmpning er aktiveret; men det gælder ikke hvis skærbilledet er slået fra.

04. Højtaler fra (Kommando: k e)

- ▶ Til at tænde/slukke for Højtaler fra-funktion. Du kan også styre Højtaler fra-funktionen med MUTE-tasten på fjernbetjeningen.

Sending

[k][e][][Set ID][][Data][Cr]

Data 0 : Højtaler fra-funktion tændt (højtaler fra)
1 : Højtaler fra-funktion slukket (højtaler til)

Bekræftelse

[e][][Set ID][][OK/NG][Data][x]

05. Volumenkontrol (Kommando: k f)

- ▶ Til regulering af lydstyrke. Du kan også regulere lydstyrken med volume-tasterne på fjernbetjeningen.

Sending

[k][f][][Set ID][][Data][Cr]

Data min.: 00 ~ maks.: 64
Se 'Real data mapping 1'. (Se side 120)

Bekræftelse

[f][][Set ID][][OK/NG][Data][x]

06. Kontrast (Kommando: k g)

- ▶ Til regulering af indstillinger for kontrasten på skærmen. Du kan også regulere indstillinger for kontrasten i billedmenuen.

Sending

[k][g][][Set ID][][Data][Cr]

Data min.: 00 ~ maks.: 64
Se 'Real data mapping 1'. (Se side 120)

Bekræftelse

[g][][Set ID][][OK/NG][Data][x]

07. Lys (Kommando: k h)

- ▶ Til regulering af indstillinger for skærmens lysstyrke. Du kan også regulere indstillinger for lysstyrken i billedmenuen.

Sending

[k][h][][Set ID][][Data][Cr]

Data min.: 00 ~ maks.: 64
Se 'Real data mapping 1'. (Se side 120)

Bekræftelse

[h][][Set ID][][OK/NG][Data][x]

08. Farve (Kommando: k i)

- ▶ Til regulering af indstillinger for skærmens farver. Du kan også regulere indstillinger for farver billed menuen.

Sending

[k][i][][Set ID][][Data][Cr]

Data min.: 00 ~ maks.: 64
Se 'Real data mapping 1'. (Se side 120)

Bekræftelse

[i][][Set ID][][OK/NG][Data][x]

09. Farvetemperatur (Kommando: k j)

- Til regulering af indstillinger for skærmens farvetemperaturer. Du kan også regulere indstillinger for farvetemperatur i billedmenuen.

Sending

```
[k][j][ ][Set ID][ ][Data][Cr]
```

Data min.: 00 ~ maks.: 64

* Se 'Real data mapping 1'. (Se side 120)

Bekræftelse

```
[j][ ][Set ID][ ][OK/NG][Data][x]
```

10. Skarphed (Kommando: k k)

- Til regulering af indstillinger for billedets skarphed. Du kan også regulere indstillinger for billedets skarphed i billedmenuen.

Sending

```
[k][k][ ][Set ID][ ][Data][Cr]
```

Data min.: 00 ~ maks.: 64

* Se 'Real data mapping 1'. (Se side 120)

Bekræftelse

```
[k][ ][Set ID][ ][OK/NG][Data][x]
```

11. Valg af skærmmenu (Kommando: k l)

- Til valg af tændt/slukket skærmmenu-funktion (OSD).

Sending

```
[k][l][ ][Set ID][ ][Data][Cr]
```

Data 00 : OSD til 01 : OSD fra

Bekræftelse

```
[l][ ][Set ID][ ][OK/NG][Data][x]
```

12. Låsingsfunktion for fjernbetjening (Kommando: k m)

- Til spærring af betjeningsknapperne på skærmens frontpanel og på fjernbetjeningen.

Sending

```
[k][m][ ][Set ID][ ][Data][Cr]
```

Data 00 : Lås til 01 : Lås fra

Bekræftelse

```
[m][ ][Set ID][ ][OK/NG][Data][x]
```

* Hvis du ikke bruger fjernbetjeningen, skal du bruge denne tilstand.
Når hovedafbryderen slås til/fra, deaktiveres den eksterne kontrollås.

* Den lokale strømknap fungerer korrekt.

13. Diskant (Command: k r)

- Sådan justeres diskanten.
Du kan også justere diskanten i menuen AUDIO (LYD).

Sending

```
[k][r][ ][Set ID][ ][Data][Cr]
```

Data min.: 00 ~ maks.: 64

* Se 'Real data mapping 1'. (Se side 120)

Bekræftelse

```
[r][ ][Set ID][ ][OK/NG][Data][x]
```

14. Bas (Kommando: k t)

- Sådan justeres bassen.
Du kan også justere bassen i menuen AUDIO (LYD).

Sending

```
[k][s][ ][Set ID][ ][Data][Cr]
```

Data min.: 00 ~ maks.: 64

* Se 'Real data mapping 1'. (Se side 120)

BekræftelseAck

```
[s][ ][Set ID][ ][OK/NG][Data][x]
```

15. Balance (Kommando: k t)

- For regulering af balance.
Du kan også regulere balance i LYD-menuen.

Sending

```
[k][t][ ][Set ID][ ][Data][Cr]
```

Data min.: 00 ~ maks.: 64

* Se 'Real data mapping 1'. (Se side 120)

Bekræftelse

```
[t][ ][Set ID][ ][OK/NG][Data][x]
```

16. Farvetemperatur (Kommando: k u)

- For regulering af farvetemperatur.
Du kan også regulere CSM i BILLEDE-menuen.

Sending

```
[k][u][ ][Set ID][ ][Data][Cr]
```

Data 00: Mellem 01: Kold 02: Varm

Ack

```
[u][ ][Set ID][ ][OK/NG][Data][x]
```

17. Systemfejl (Kommando: k z)

- Til lokalisering af systemfejl.

Sending

```
[k][z][ ][Set ID][ ][FF][ ][Cr]
```

Data FF : Læs

Bekræftelse

```
[z][ ][Set ID][ ][OK/NG][Data][x]
```

Data 00 :Normal (strøm tilføres, og signal modtages)
01 :Intet signal (strøm tilføres)
02 :Sluk skærmen med fjernbetjeningen
03 :Sluk skærmen med Sleep Time-funktionen
04 :Sluk skærmen med RS-232C-funktionen
05 :5V afbrudt
06 : AC afbrudt
07 :Sluk skærmen med Ventilatoralarm-funktionen
(alternativ)
08 :Sluk skærmen med Off Time-funktionen
09 :Sluk skærmen med Auto Off-funktionen
a: Sluk tv'et med registrering af AV-kort

* Denne funktion kan kun "læse".

APPENDIKS

18. ISM-funktion (Kommando: j p)

- Til kontrol af ISM-funktionen. Du kan også regulere ISM-funktionen i INDSTIL.-menuen.

Sending

[j][p][][Set ID][][Data][Cr]

Data 02: Orbiterr
04: White wash
08: Normal
20 : Colour Wash

Bekræftelse

[p][][Set ID][][OK/NG][Data][x]

19. Energy Saving (Energibesparelse) (Command: j q)

- Sådan reduceres tv'ets strømforbrug. Du kan også indstille energisparetilstanden i menuen OPTION (INDSTILLING).

Transmission

[j][q][][Set ID][][Data][Cr]

Data 00: Slukket
01: Minimum
02: Medium
03: Maximum

10 : Intelligent Sensor(Lav)
11 : Intelligent Sensor(Mellem)
12 : Intelligent Sensor(Høj)

(Undtagen
42/50PQ10**,
42/50PQ11**)

Bekræftelse

[q][][Set ID][][OK/NG][Data][x]

20. Autokonfiguration (Kommando: j u)

- For regulering af billedposition og automatisk minimering af billedforstyrrelser. Fungerer kun i flg. modi: RGB (PC).

Sending

[j][u][][Set ID][][Data][Cr]

Data 01: Til tv-apparat

Bekræftelse

[u][][Set ID][][OK/NG][Data][x]

21. Finindstillingskommando (Kommando: m a)

- Vælg kanal til følgende fysiske tal.

Sending

[m][a][][Set ID][][Data0][][Data1][][Data2][Cr]

Data00: Høje kanaldata
Data01: Lave kanaldata
fx. Nr. 47 -> 00 2F (2FH)
Nr. 394 -> 01 88 (188H), DTV-nr. 0 -> Ingen forskel
Data02 0x00: ATV Main, 0x10: DTV Main, 0x20 : Radio

Kanaldatainterval

Analog – min.: 00 ~ maks.: 63 (0~99)
Digital – min.: 00 ~ maks.: 3E7 (0~999)

Bekræftelse

[a][][Set ID][][OK/NG][Data][x]

Data Min: 00 ~ Max: FF

22. Tilføj/spring over kanal (kommando: m b)

- For at ignorere status for det aktuelle program.

Sending

[m][b][][Set ID][][Data][Cr]

Data 00 : Hoppe over 01 : Add(Tilføj)

Bekræftelse

[b][][Set ID][][OK/NG][Data][x]

* Mapping af rigtige data 1

00 : Trin 0
⋮
A : Trin 10 (Set ID 10)
⋮
F : Trin 15 (Set ID 15)
10 : Trin 16 (Set ID 16)
⋮
64 : Trin 100
⋮
6E : Trin 110
⋮
73 : Trin 115
74 : Trin 116
⋮
C7 : Trin 199
⋮
FE : Trin 254
FF : Trin 255

* Mapping af rigtige data 2

00 :-40
01: -39
02 :-38
⋮
28 :0
⋮
4E : +38
4F : +39
50 : +40

23. Nøgle (Kommando: m c)

► For at sende IR Remote Key-kode.
Sending

```
[m][c][ ][Set ID][ ][Data][Cr]
```

Data Send IR-ledning - Se s. 114.

Bekræftelse

```
[c][ ][Set ID][ ][OK/NG][Data][x]
```

24. Vælg signalkilde (Kommando: x b) (Signalkilde for hovedbillede / Struktur)

► Sådan vælges en inputkilde til hovedbilledet.
Sending

```
[x][b][ ][Set ID][ ][Data][Cr]
```

Data Struktur

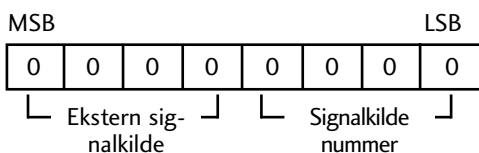

Ekstern signalkilde	Data
0 0 0 0	DTV
0 0 0 1	Analogue
0 0 1 0	AV
0 1 0 0	Komponent
0 1 0 1	RGB
1 0 0 1	HDMI

Signalkilde nummer	Data
0 0 0 0	Indgang1
0 0 0 1	Indgang2
0 0 1 0	Indgang3

(Undtagen 42/50PQ10**,
42/50PQ11**)

Bekræftelse

```
[b][ ][Set ID][ ][OK/NG][Data][x]
```

LG Electronics Inc.