

**LG**

Life's Good

## PLAZMA TV

# HASZNÁLATI ÚTMUTATÓ

### PLAZMA TV-TÍPUSOK

42PQ10\*\* 42PQ60\*\*  
50PQ10\*\* 50PQ60\*\*  
42PQ11\*\* 50PS20\*\*  
50PQ11\*\* 50PS30\*\*  
42PQ20\*\* 50PS60\*\*  
50PQ20\*\* 60PS40\*\*  
42PQ30\*\*  
50PQ30\*\*

Kérjük, gondosan olvassa el az útmutatót a készülék üzembe helyezése előtt.

Az útmutatót őrizze meg későbbi használatra.

Jegyezze fel a készülék típuskódját és gyári számát. Ezeket a hátsó burkolaton található címkén láthatja. Ezekre a kódokra szüksége lesz, ha a készülék javításra szorul.

Típus:

Gyári szám:



A HDMI, a HDMI embléma és a High-Definition Multimedia Interface a HDMI Licensing LLC védjegyei vagy bejegyzett védjegyei.

# TARTOZÉKOK

Ellenőrizze, hogy az alábbi tartozékokat tartalmazza-e a TV csomagja. Amennyiben bármelyik tartozék hiányzik a csomagból, vegye fel a kapcsolatot azzal a viszonteladóval, ahol a terméket vásárolta.

- Az Ön TV-készülékének egyes részei eltérhetnek az ábrán láthatóktól.

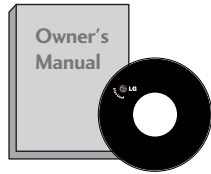

Használati útmutató



Elemek

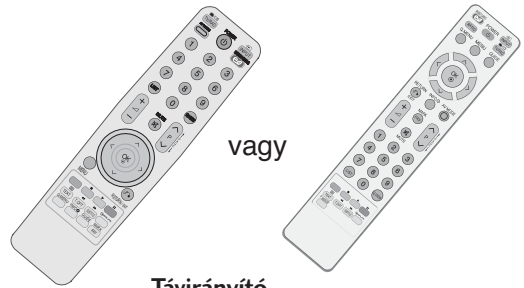

Távírányító



Tápkábel

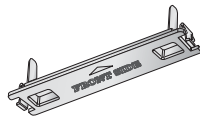

Védőborítás  
(Lásd a 8 oldalon)

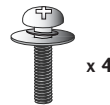

4 db csavar az állvány  
összeszereléséhez  
(Lásd a 8 oldalon)  
(Kivéve 60PS40\*\*)

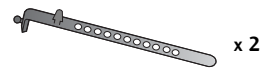

Kábeltartó  
(Lásd a 8 oldalon)



Ferritmag  
(Ez a tartozék nem minden  
típus esetén áll ren-  
delkezésre.)



Kábelvezető kapocs  
(Lásd a 8 oldalon)  
(csak 60PS40\*\*)

Fali rögzítőlemez  
(külön vásárolható meg)

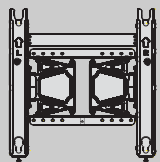

AW-50PG60MS  
(Kivéve 60PS40\*\*)

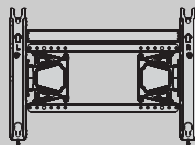

AW-60PG60MS  
(csak 60PS40\*\*)

Ez a tartozék nem minden típus esetén áll rendelkezésre.



Törőlkendő  
A képernyő tisztítására használható.

Ha a készülék burkolata koszos vagy ujjlenyomatos, a készülékhez kapott tisztítókendővel óvatosan törölje le.

A foltok eltávolításakor ne dörzsölje durván a felületet. Legyen óvatos, mert a túl erős dörzsölés hatására a készülék megkarcolódhat vagy a színe megváltozhat.

**FERRITMAG HASZNÁLATA** (Ez a tartozék nem minden típus esetén áll rendelkezésre.)

A tápkábel csatlakoztatásakor keletkező elektromágneses sugárzás ferritmag segítségével mérsékelhető.

A ferritmag annál hatékonyabb, minél közelebb helyezi el a tápcsatlakozóhoz.

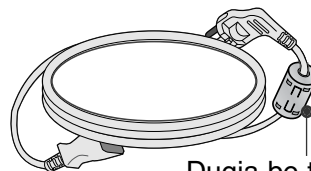

Dugja be teljesen a tápcsatlakozót.

# TARTALOM

TARTOZÉKOK .....	1
------------------	---

## ELŐKÉSZÜLETEK

AZ ELŐLAPON TALÁLHATÓ KEZELŐSZERVEK .....	4
A HÁTSÓ PANNELL KAPCSOLATOS TUDNIVALÓK .....	6
Az állvány felállítása .....	8
A KÁBELEK ELRENDEZÉSE A HÁTLAGON ..	8
A készülék elhelyezése a talpon .....	8
Tanácsok a körültekintő összeszereléshez ..	9
Falra szerelés: vízszintes felszerelés .....	10
Antenna csatlakoztatása .....	10
FORGÓÁLLVÁNY .....	10

## KÜLSŐ BERENDEZÉSEK BEÁLLÍTÁSA

A HD-VEVŐ BEÁLLÍTÁSA .....	11
DVD beállítás .....	13
Videomagnó beállítás .....	16
A CI-MÓDUL BEHELYEZÉSE .....	19
A DIGITÁLIS AUDIOKIMENET BEÜZEMELÉSE .....	19
EGYÉB A/V-FORRÁS BEÁLLÍTÁSA .....	20
AZ USB-BEMENET BEÁLLÍTÁSA .....	20
Számítógép beállítása .....	21
- A képernyő beállítása számítógépes használatra .....	24

## TV-NÉZÉS / CSATORNÁK BEÁLLÍTÁSA

A távirányító gombjainak funkciói .....	28
A készülék be/kikapcsolása .....	32
A beállítás elindítása .....	32
Programválasztás .....	32
Hangerő beállítása .....	32
GYORS MENÜ .....	33
A képernyőn megjelenő menübeállítások kiválasztása és módosítása .....	34
Automatikus programbeállítás .....	35
Kézi programbeállítás (DIGITÁLIS ÜZEMMÓDBAN) .....	36
Kézi programbeállítás (ANALÓG ÜZEMMÓDBAN) .....	37
Program szerkesztése .....	39
SZOFTVERFRISÍTÉS .....	42
DIAGNOSTICS (DIAGNOSZTIKA) .....	43
CI [COMMON INTERFACE] (ÁLTALÁNOS ILLESZTŐFELÜLET) ADATAI .....	44

A programtáblázat behívása .....	45
BEMENETI LISTA .....	46
 SIMPLINK .....	47
ADATSZOLGÁLTATÁS .....	49
INPUT LABEL (BEMENET CÍMKÉJE) .....	49
AV MÓD .....	50
SIMPLE MANUAL (EGYSZERŰ HASZNÁLATI ÚTMUTATÓ) .....	51
Inicializálás (Gyári beállítások visszaállítása) 52	

## USB-ESZKÖZÖK HASZNÁLATA

USB-eszközök csatlakoztatása .....	53
PHOTO LIST (FÉNYKÉPLISTA) .....	54
MUSIC LIST (ZENELISTA) .....	58
MOVIE list (Filmlista) .....	61
DivX regisztrációs kód .....	65
Deactivation (Kikapcsolás) .....	66

## EPG (ELECTRONIC PROGRAMME GUIDE – ELEKTRONIKUS MŰSORFÜZET)

- Az műsorfüzet be-/kikapcsolása .....	67
- Program kiválasztása .....	67
- Gombfunkciók a NOW/NEXT Guide (MOST/KÖVETKEZŐ műsor) üzemmódban ..	68
- Gombfunkciók a 8 Days Guide (8 napos műsorfüzet) módban .....	68
- Gombfunkciók a Date Change (Dátum módosítása) módban .....	68
- Gombfunkciók a kibővített leírás szövegmezőjében .....	69
- Gombfunkciók a Record/Remind Setting (Felvétel/Emlékeztető beállítása) módban ..	70
- Gombfunkciók Schedule List (Ütemezési lista) üzemmódban .....	70

## KÉPVEZÉRLÉS

A KÉP MÉRETÉNEK (KÉPARÁNYÁNAK) BEÁLLÍTÁSA .....	71
 ENERGIATAKARÉKOS ÜZEMMÓD / ENERGIATAKARÉKOSSÁG .....	73
ELŐRE MEGADOTT KÉPBEÁLLÍTÁSOK	
- Picture Mode (Képüzemmód) – User (Egyéni) beállítás .....	74
KÉZI KÉPBEÁLLÍTÁS	
- Picture Mode (Képüzemmód) – User (Egyéni) beállítás .....	75
KÉPJAVÍTÁSI TECHNOLOGIA .....	76
Speciális képbeállítások .....	78

KÉP ALAPHELYZETBE ÁLLÍTÁSA.....	81
Képerny kimél.....	82
Demo Mode (Bemutató üzemmód) .....	83
Módbeállítás.....	84

## HANG ÉS NYELV BEÁLLÍTÁSA

AUTO VOLUME (AUTOMATIKUS HANGERŐ) BEÁLLÍTÁSA.....	85
HANG-ALAPBEÁLLÍTÁSOK – SOUND MODE (HANGÜZEMMÓD) .....	86
HANGBEÁLLÍTÁSOK MÓDOSÍTÁSA – USER (EGYÉNI) BEÁLLÍTÁS .....	87
SRS TruSurround XT.....	87
CLEAR VOICE (TISZTA HANG).....	88
Balansz beállítása .....	88
TV SPEAKERS (TV-HANGSZÓRÓK) BE/KIKAPCSOLÁSA.....	89
A DIGITÁLIS AUDIOKIMENET KIVÁLASZTÁSA .....	90
AUDIO RESET (HANG ALAPHELYZETBE ÁLLÍTÁSA) .....	91
Audio description (Hang leírása) .....	92
I/II	
- Sztereoó/kettős vétel (Csak analóg módban).. .....	93
- NICAM-vétel (Csak analóg módban).....	94
- A hangszóró hangkimenetének kiválasztása ...	94
Nyelv-/országválasztás a képernyőn megjelenő menüben.....	95
NYELV KIVÁLASZTÁSA (CSAK DIGITÁLIS ÜZEMMÓDBAN) .....	96

## IDŐ BEÁLLÍTÁSA

Óra beállítása .....	97
AUTOMATIKUS BE- ÉS KIKAPCSOLÁSI IDŐZÍTŐ BEÁLLÍTÁSA.....	98
ALVÓ ÜZEMMÓD IDŐZÍTŐJÉNEK BEÁLLÍTÁSA.....	99

## TARTALOMSZÚRÉS / KORLÁTOZÁSI SZINTEK

JELSZÓ MEGADÁSA ÉS A RENDSZER ZÁROLÁSA .....	100
BLOCK PROGRAMME (PROGRAM ZÁROLÁSA).....	101
TARTALOMSZÚRÉS.....	102
Input block (Bemenet letiltása).....	103
Gombzár.....	104

## Teletext

Be-/kikapcsolás .....	105
SIMPLE Text.....	105
TOP Text .....	105
FASTEXT.....	106
Speciális teletext-funkciók.....	106

## DIGITÁLIS TELETEXT

TELETEXT A DIGITÁLIS SZOLGÁLTATÁSON BELÜL.....	107
TELETEXT A DIGITÁLIS SZOLGÁLTATÁSBAN .....	107

## FÜGGELÉK

HIBAEZHÁRÍTÁS .....	108
Karbantartás .....	110
A termék jellemzői.....	111
Távvezérlő infravörös kódja .....	113
Külső irányító/vezérlő egység beállítása.....	115

# ELŐKÉSZÜLETEK

## AZ ELŐLAPON TALÁLHATÓ KEZELŐSZERVEK

- Az Ön TV-készülékének egyes részei eltérhetnek az ábrán láthatóktól.

### ▲ FIGYELEM!

- ▶ Ha a TV-készüléket nem lehet bekapcsolni a távvezérlő segítségével, nyomja meg a TV fő tápkapcsolóját. (Ha a fő tápkapcsoló nincs bekapcsolva, a TV-t nem lehet a távvezérlővel bekapcsolni.)

### 42/50PQ11\*\*, 42/50PQ30\*\*, 50PS30\*\*

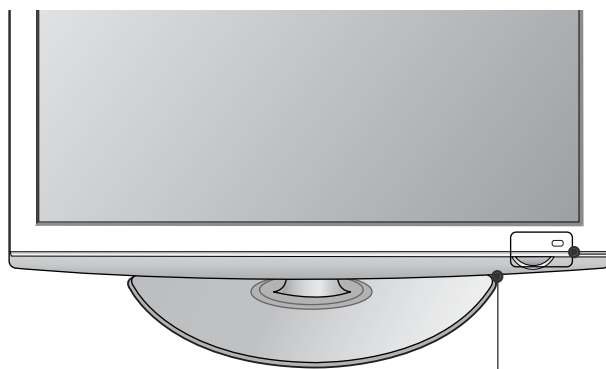

#### Távírányító érzékelője

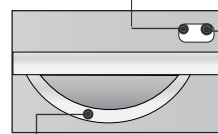

**Intelligens szenzor**  
A környezeti viszonyoknak megfelelően állítja be a képet. (Kivéve 42/50PQ11\*\*)

#### Tápellátás/készlet jelzőfény

- Készletli állapotban pirosan világít.
- kéken világít, ha a TV be van kapcsolva

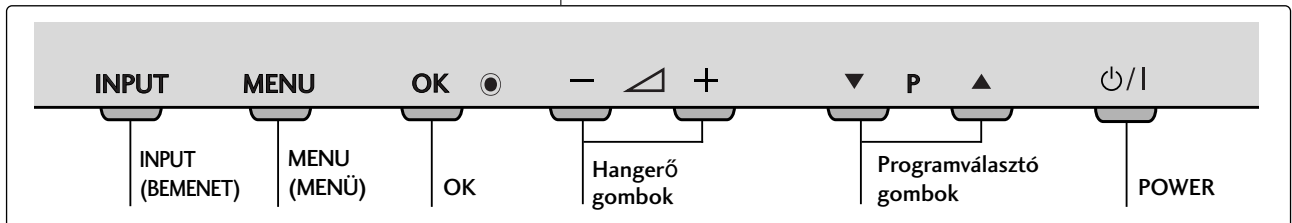

### 42/50PQ10\*\*, 42/50PQ20\*\*, 50PS20\*\*

**Intelligens szenzor** (Kivéve 42/50PQ10\*\*)  
A környezeti viszonyoknak megfelelően állítja be a képet.

#### Távírányító érzékelője

#### Tápellátás/készlet jelzőfény

- Készletli állapotban pirosan világít.
- kéken világít, ha a TV be van kapcsolva

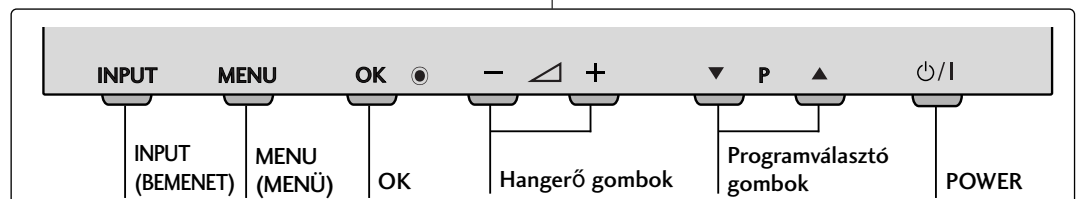
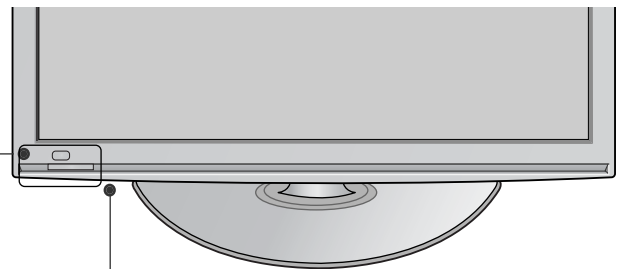

## 42/50PQ60\*\*, 50PS60\*\*

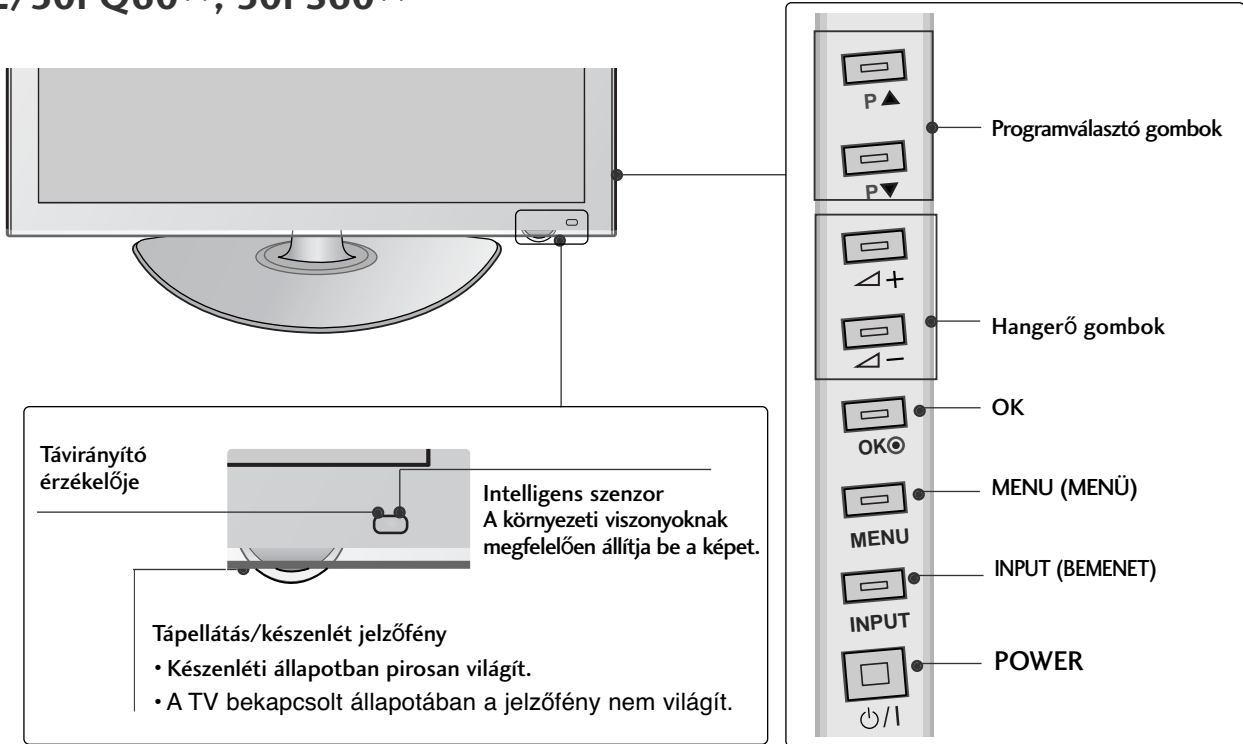

## 60PS40\*\*

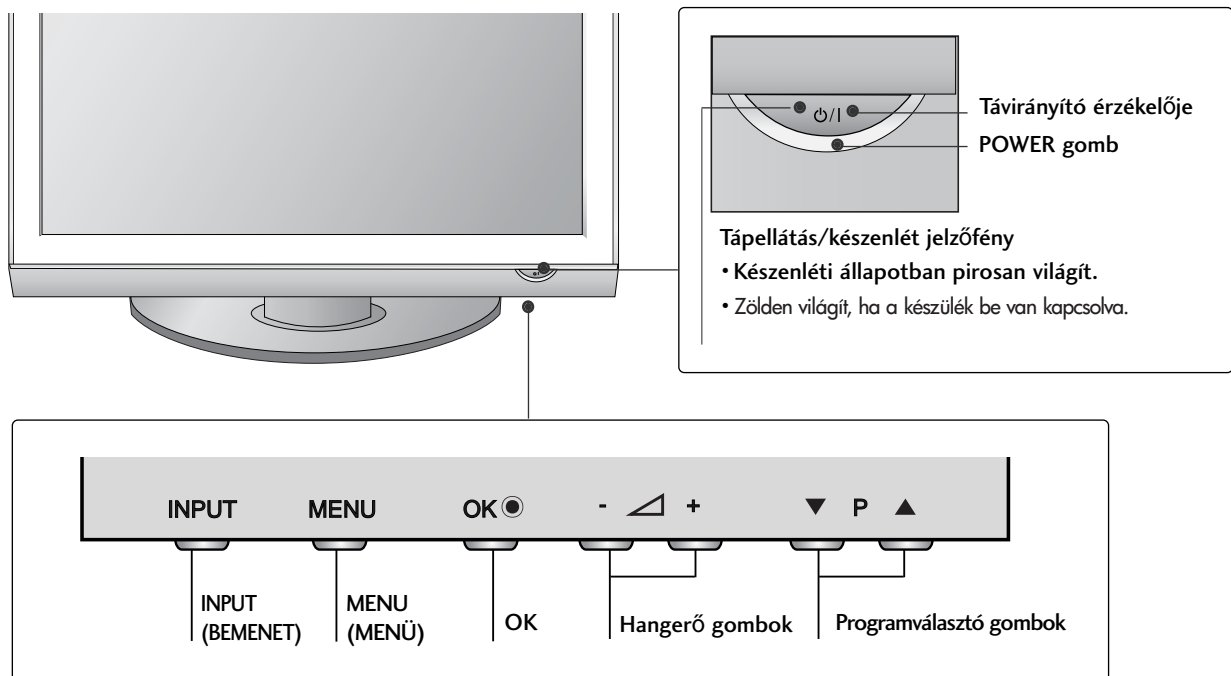

# ELŐKÉSZÜLETEK

## A HÁTSÓ PANNELL KAPCSOLATOS TUDNIVALÓK

- Az Ön TV-készülékének egyes részei eltérhetnek az ábrán láthatóktól.

42/50PQ10\*\*, 42/50PQ11 \*\*

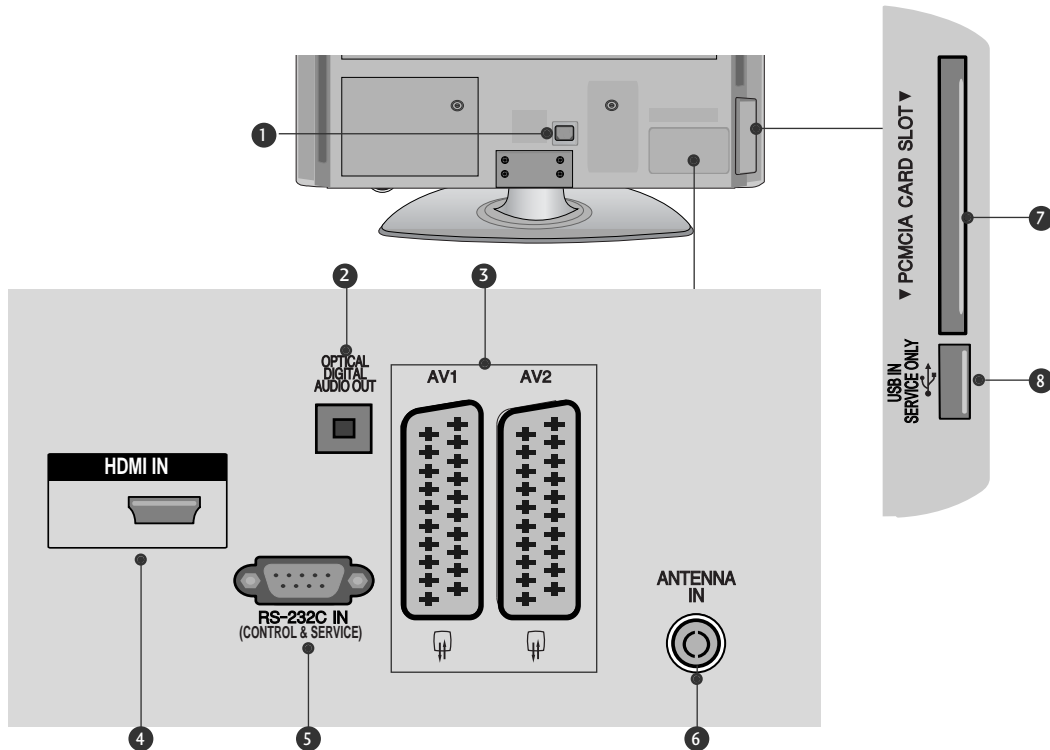

### 1 Tápkábel csatlakozója

Ez a TV-készülék váltóáramú táplálás segítségével működtethető. A névleges feszültség "A termék jellemzői" című oldalon található. A készüléket ne próbálja egyenáramú táplálással működtetni.

### 2 DIGITÁLIS OPTIKAI AUDIOKIMENET

A digitális audiocsatlakozót különféle audióberendezésekhez csatlakoztathatja. Csatlakoztassa digitális audiókészülékhez. Használjon optikai audiókábelt.

### 3 Euro Scart csatlakozó (AV1/AV2)

Csatlakoztassa a külső eszköz Scart bemenetét vagy kimenetét ezekhez a csatlakozókhoz.

### 4 HDMI bemenet

A HDMI IN bemenethez HDMI-jelforrást csatlakoztathat.

### 5 RS-232C BEMENETI CSATLAKOZÓ (VEZÉRLÉS/SZERVIZ)

Csatlakoztassa a vezérlőeszközök soros portját az RS-232C csatlakozóhoz. Ez az aljzat szerviz-, illetve hotelüzemmódban használatos.

### 6 Antennabemenet

A TV-antenna csatlakozója.

### 7 PCMCIA-kártyafoglalat (Personal Computer Memory Card International Association)

Helyezze a CI-modult a PCMCIA-bővítőhelybe. (Ez a funkció nem minden országban áll rendelkezésre.)

### 8 CSAK SZERVIZ



**42/50PQ20\*\*, 42/50PQ30\*\*, 42/50PQ60\*\*,  
50PS20\*\*, 50PS30\*\*, 50PS60\*\*, 60PS40\*\***

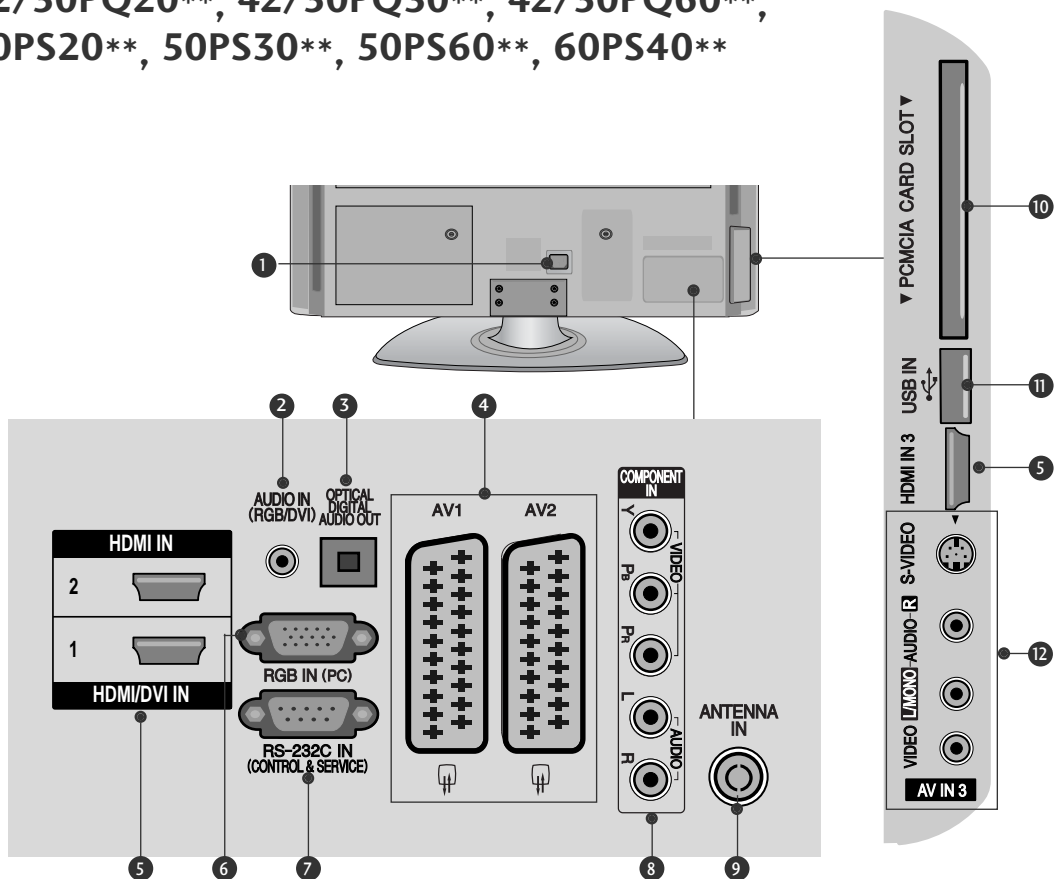

**1 Tápkábel csatlakozója**

Ez a TV-készülék váltóáramú táplálás segítségével működtethető. A névleges feszültség "A termék jellemzői" című oldalon található. A készüléket ne próbálja egyenáramú táplálással működtetni.

**2 RGB/DVI-audiobemenet**

A számítógép vagy a DTV-készülék hangkábelének csatlakozója.

**3 DIGITÁLIS OPTIKAI AUDIOKIMENET**

A digitális audiocsatlakozót különféle audióberendezésekhez csatlakoztathatja. Csatlakoztassa digitális audiókészülékhez. Használjon optikai audiókábelt.

**4 Euro Scart csatlakozó (AV1/AV2)**

Csatlakoztassa a külső eszköz Scart bemenetét vagy kimenetét ezekhez a csatlakozókhoz.

**5 HDMI bemenet**

A HDMI IN bemenethez HDMI-jelforrást csatlakoztathat. A HDMI/DVI csatlakozóhoz viszont a DVI-HDMI-kábel segítségével DVI (VIDEO) jelforrást csatlakoztathat.

**6 RGB-bemenet**

Csatlakoztassa a számítógép kimenetét ehhez a csatlakozóhoz.

**7 RS-232C BEMENETI CSATLAKOZÓ (VEZÉRLÉS/SZERVIZ)**

Csatlakoztassa a vezérlőeszközök soros portját az RS-232C csatlakozóhoz. Ez az aljzat szerviz-, illetve hotelüzemmódban használatos.

**8 Kompozit bemenet**

A kompozit video-/audiojellel rendelkező eszközöket ezekhez a csatlakozókhoz csatlakoztassa.

**9 Antennabemenet**

A TV-antenna csatlakozója.

**10 PCMCIA-kártyafoglalat (Personal Computer Memory Card International Association)**

Helyezze a CI-modult a PCMCIA-bővítőhelybe. (Ez a funkció nem minden országban áll rendelkezésre.)

**11 USB-bemenet**

Ehhez a csatlakozóhoz USB-tárolóeszközt csatlakoztasson.

**12 Audio-/videobemenet**

Csatlakoztassa a külső eszköz audio-/videokimenetét ezekhez a csatlakozókhoz.

**S-Video bemenet**

Az S-VIDEO eszköz S-Video kimenetét ide csatlakoztassa.

# ELŐKÉSZÜLETEK

## AZ ÁLLVÁNY FELÁLLÍTÁSA (Kivéve 60PS40\*\*)

- Az Ön TV-készülékének egyes részei eltérhetnek az ábrán láthatóktól.
- Az asztali állvány összeszerelése után ellenőrizze, hogy teljesen meghúzta-e a csavart. (Ha a csavart nem húzza meg teljesen, a készülék elődőlhet, miután a talpára állította.) Ha a csavart túlzottan meghúzza, a csavar menete megszakadhat.

**1** Óvatosan helyezze a TV-készüléket a képernyővel lefelé egy puha felületre, amely megóvja a képernyőt a sérüléstől.

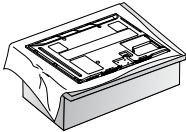

**2** Szerelje össze a TV-készüléket az ábrán látható módon.

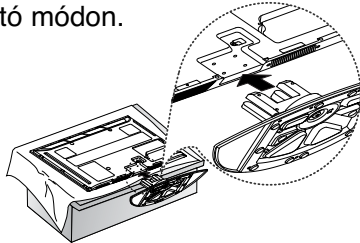

**3** Rögzítse biztonságosan az állványt a négy csavarral a TV-készülék hátoldalán található furatok segítségével.

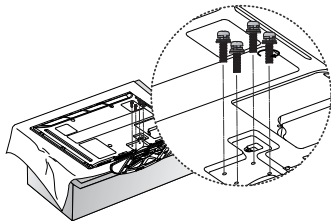

### ! MEGJEGYZÉS

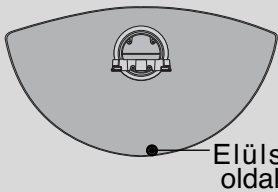

Elülső oldal

- ▶ Az állvány összeállítása során győződjön meg arról, hogy az állvány elülső és hátsó oldalát jól ismeri fel és szereli össze.

## A KÉSZÜLÉK ELHELYEZÉSE A TALPON

A megfelelő szellőzés érdekében a készülék minden oldalán hagyjon szabadon legalább 10 centiméternyi helyet.

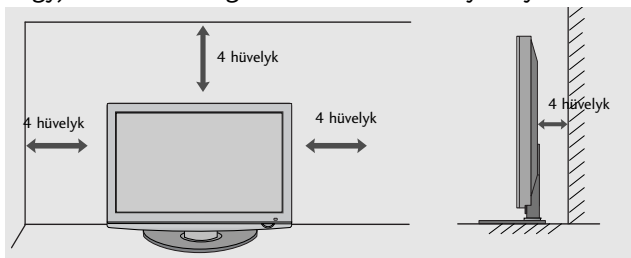

## A KÁBELEK ELRENDEZÉSE A HÁTLAGON

- Az Ön TV-készülékének egyes részei eltérhetnek az ábrán láthatóktól.
- A megfelelő kábelek csatlakoztatása után a bemutatott módon helyezze fel a **KÁBELTARTÓT**, és fogja össze a kábeleket.

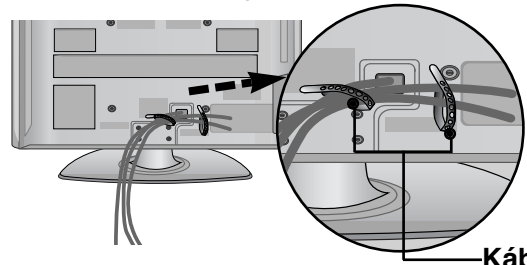

Kábeltartó

### Csak 60PS40\*\*

Helyezze fel a **KÁBELVEZETŐ KAPCSOT** az ábrán látható módon.

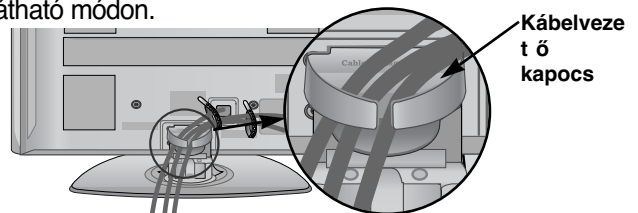

Kábelvezető kapocs

### A kábelvezető kapocs eltávolítása

A megfelelő kábelek csatlakoztatása után a bemutatott módon helyezze fel a **KÁBELTARTÓT**, és fogja össze a kábeleket.

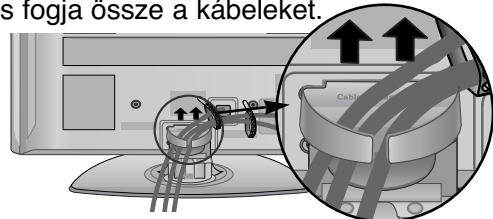

### ! MEGJEGYZÉS

- ▶ Ne használja a **KÁBELVEZETŐ KAPCSOT** a készülék megemeléséhez.
- Ha a készülék leesik, az személyi sérüléshez vagy a készülék károsodásához vezethet.

## HA NEM HASZNÁLJA AZ ASZTALI ÁLLVÁNYT

- Az Ön TV-készülékének egyes részei eltérhetnek az ábrán láthatóktól.
- Az egység falra szerelésékor használja a védőborítást. Nyomja a **VÉDŐBORÍTÁST** kattanásig a TV-be.

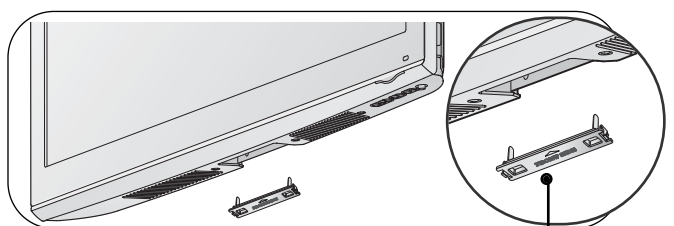

védőborítás

## Tanácsok a körültekintő összeszereléshez

- Vásárolja meg a TV-készülék falra szereléséhez szükséges megfelelő rögzítőelemeket.
- A falhoz közel állítsa fel a készüléket, hogy fel ne boruljon, ha hátrafelé meglökik.
- Az alábbi utasítások alapján a TV-készüléket biztonságosabb módon használhatja, mivel ha ilyen módon rögzíti a falhoz, akkor a készülék nem borul fel, ha előre húzzák. Ezáltal megakadályozhatja, hogy a TV-készülék előre zuhanjon, és sérülést okozzon, továbbá a készüléket is megóvhatja a károsodástól. Ugyeljen arra, hogy a gyermekek ne mászjanak fel a készülékre, illetve ne kapaszkodjanak bele.

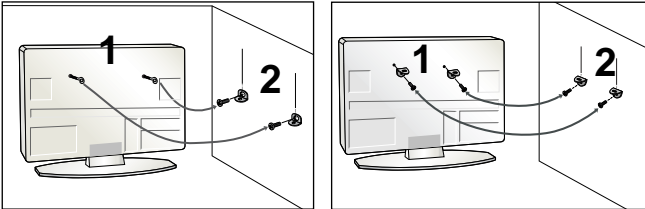

- 1** A szemes csavarok vagy a TV-konzolok és a csavarok segítségével rögzítse a terméket a falhoz az ábrán látható módon. (Ha a készülékben a csavarok a szemes csavarok helyén találhatók, tekerje ki a csavarokat.)  
\* Helyezze be a szemes csavarokat vagy a TV-konzolokat és a csavarokat a felső csavamyílásokba, majd szorosan húzza meg őket.

- 2** Rögzítse a fali konzolokat a falra a csavarokkal. A falra szerelt konzolokat azonos magasságba szerelje fel.

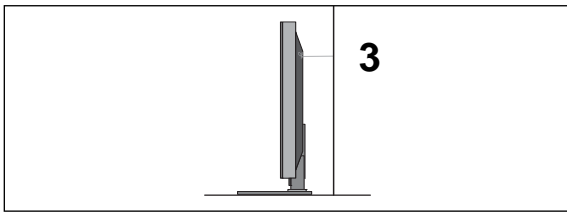

- 3** Erős zsinag használatával állítsa a készüléket a megfelelő állásszögbe. Biztonságosabb, ha úgy rögzíti a kötelet, hogy az vízszintes legyen a fal és a termék között.

### ! MEGJEGYZÉS

- ▶ A termék áthelyezése előtt, először a köteleket oldja ki.
- ▶ A termékhez a méretéhez és súlyához elegendően nagy és szilárd tartót vagy szekrényt használjon.
- ▶ A termék biztonságos használatához győződjön meg arról, hogy a falra szerelt konzol magassága megegyezik a termékével.

## FÖLDELÉS

Az esetleges áramütés elkerülése érdekében győződjön meg arról, hogy a földkábel csatlakoztatva van. Ha a földelés semmilyen módon nem lehetséges, szakképzett villanyszerelővel építtessen be külön megszakítót. Ne kísérelje meg a készülék földelését telefonkábelhez, villámhárítóhoz vagy gázcsőhöz való csatlakoztatással.



- A TV-készülék számos módon elhelyezhető, például falra, asztalra stb.

- A TV-készüléket vízszintes felszerelésre alkalmas.

## FALRA SZERELÉS: VÍZSZINTES FELSZERELÉS

- Javasoljuk, hogy a TV-készülék falra szereléséhez LG márkájú fali tartókonzolt használjon.
- Javasoljuk, hogy a VESA szabvány előírásainak megfelelő fali tartókonzolt szerezzen be.
- Az LG azt javasolja, hogy szakemberrel végeztesse a TV-készülék falra szerelését.

### ! MEGJEGYZÉS

- ▶ A fali tartókonzolt szilárd, a padlóra merőlegesen álló falra szerelje.
- ▶ Ha a készüléket a mennyezetre vagy nem függőleges falra kívánja szerelni, használjon speciális tartókonzolt.
- ▶ A fali tartókonzolt olyan felületre kell szerelni, amely elég erős a TV-készülék súlyának megtartásához, például betonból, terméskoból, téglából vagy falazoelemből készült falra.
- ▶ A tartócsavar típusa és hosszúsága a tartókonzoltól függ. További tájékoztatásért tekintse meg a tartókonzolt dokumentációját.
- ▶ Az LG a következő esetekben nem vállal felelősséget a TV helytelen felszereléséből származó bármilyen balesetért, illetve anyagi kárért:
  - Ha nem VESA-kompatibilis fali tartókonzolt használ.
  - Ha a csavarokat helytelenül rögzíti a tartófelülethez, amely a TV lezuhanásához és személyi sérüléshez vezet.
  - Ha nem követi a javasolt felszerelési eljárást.

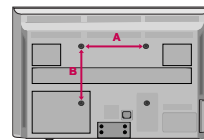
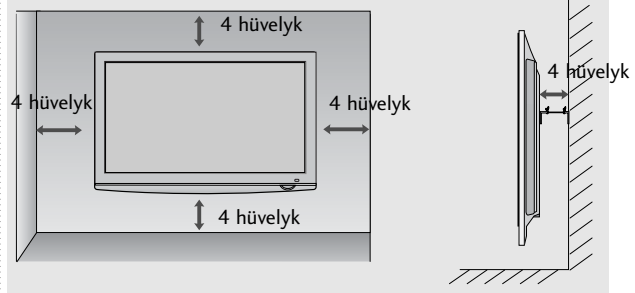

Típus	VESA (A * B)	Szabvány Csavar	Mennyiség
42PQ10**	400 * 400	M6	4
50PQ10**	400 * 400	M6	4
42PQ11**	400 * 400	M6	4
50PQ11**	400 * 400	M6	4
42PQ20**	400 * 400	M6	4
50PQ20**	400 * 400	M6	4
42PQ30**	400 * 400	M6	4
50PQ30**	400 * 400	M6	4
42PQ60**	400 * 400	M6	4
50PQ60**	400 * 400	M6	4
50PS20**	400 * 400	M6	4
50PS30**	400 * 400	M6	4
50PS60**	400 * 400	M6	4
60PS40**	600 * 400	M8	4

# ELŐKÉSZÜLETEK

- A készülékek károsodásának elkerülése érdekében soha ne csatlakoztassa egyetlen berendezés tápkábelét sem addig, amíg nem végzett az összes készülék csatlakoztatásával.

## Antenna csatlakoztatása

- Az optimális képminőség érdekében állítsa be az antenna irányát.
- Az antennakábel és az átalakító nem a készülék tartozéka.

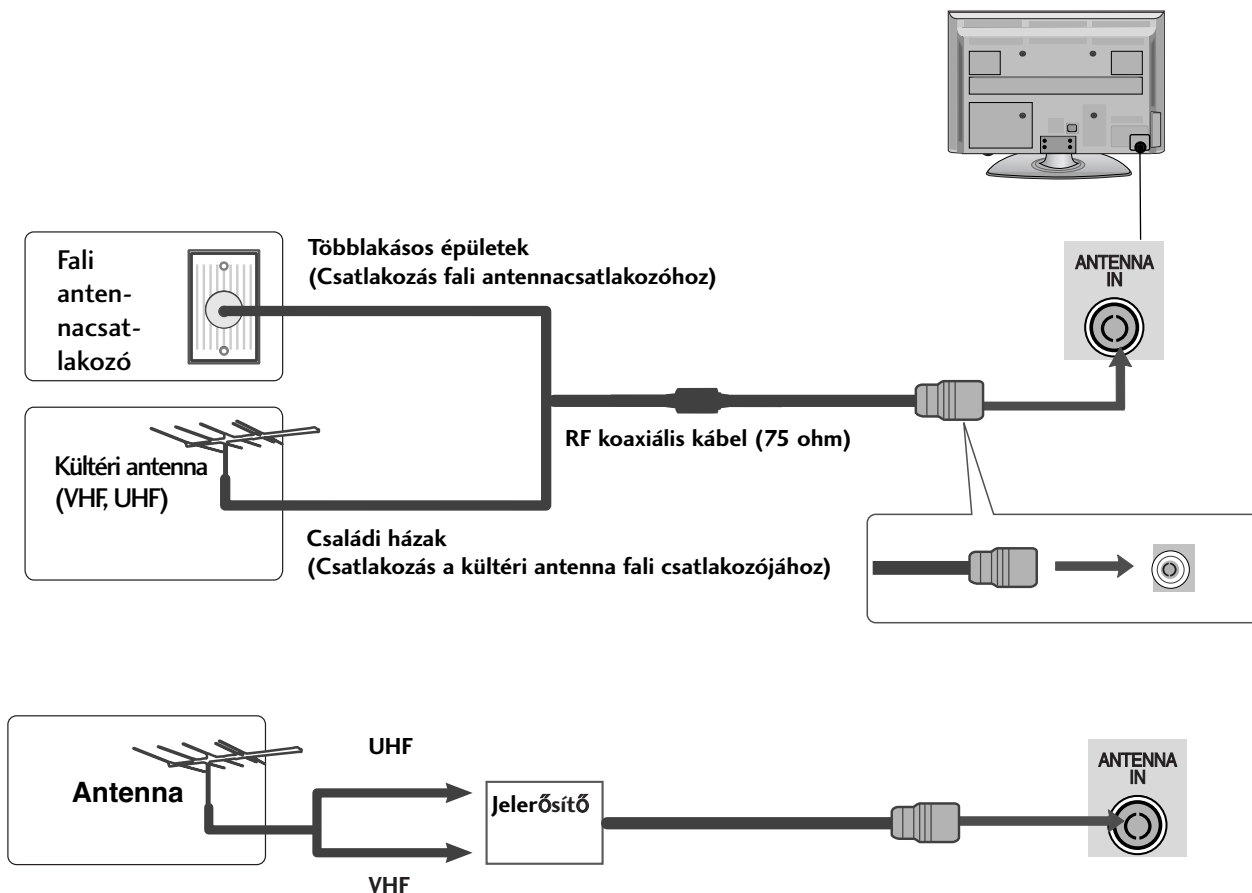

- Azokon a helyeken, ahol gyengébb a vétel, a jobb képminőség érdekében a jobb oldali ábrán látható módon csatlakoztasson jelerősítőt az antennához.
- Ha a jelet meg kívánja osztani két készülék között, a csatlakoztatáshoz használjon antenna-elosztót.

## FORGÓÁLLVÁNY

A TV felállítása után a készüléket jobbra-balra 20 fokkal el lehet fordítani.

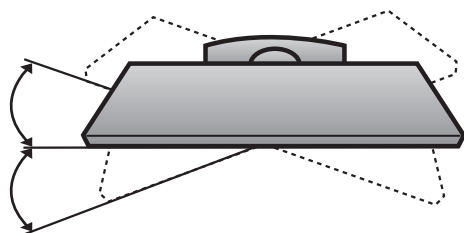

# KÜLSŐ BERENDEZÉSEK BEÁLLÍTÁSA

- A készülékek károsodásának elkerülése érdekében soha ne csatlakoztassa egyetlen berendezés tápkábelét sem addig, amíg nem végeztett az összes készülék csatlakoztatásával.
- A KÜLSŐ BERENDEZÉSEK BEÁLLÍTÁSA fejezetnek ebben a részében főként a 42PQ30\*\* típusok ábrái láthatók.
- Az Ön TV-készülékének egyes részei eltérhetnek az ábrán láthatóktól.

## A HD-VEVŐ BEÁLLÍTÁSA

- Ez a TV-készülék külső, digitális set-top box egység nélkül képes a digitális rádiófrekvenciás és kábeles jelek vételére. Ha azonban mégis digitális set-top box egységet vagy más külső digitális eszközt használ a digitális jelek vételére, az alábbi ábra szerint járjon el.

### Kompozit kábellel csatlakoztatva

(Kivéve 42/50PQ10\*\*, 42/50PQ11\*\*)

- 1 Csatlakoztassa a DVD videokimeneteit (Y, P<sub>B</sub>, P<sub>R</sub>) a készülék **COMPONENT IN VIDEO** (Y, P<sub>B</sub>, P<sub>R</sub>) bemeneteihez.
- 2 Csatlakoztassa a DVD audiokimeneteit a készülék **COMPONENT IN AUDIO** bemeneti csatlakozóihoz.
- 3 Kapcsolja be a digitális set-top box egységet. (A pontos tudnivalókat a digitális set-top box kézikönyvében találhatja meg.)
- 4 A távirányító **INPUT (BEMENET)** gombjával válassza ki az **Component** bemeneti jelforrást.

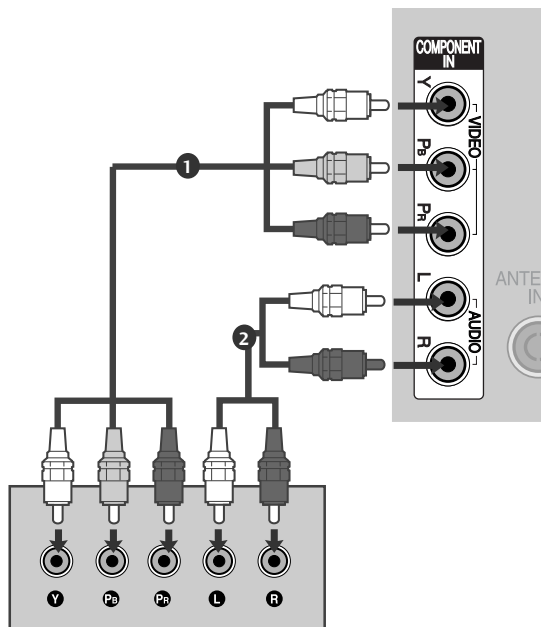

Jel	Component	HDMI
480i/576i	○	X
480p/576p	○	○
720p/1080i	○	○
1080p	○ (csak 50/60Hz)	○ (24Hz/30Hz/50Hz/60Hz)

(42/50PQ10\*\*-hez, 42/50PQ11\*\*-hez)

### Csatlakozás komponens/ HDMI adapterrel

- \* Vethetjük a HD adást komponens/HDMI adapter használatával. (A komponens/HDMI adapterrel kapcsolatban a Weboldalon vagy a Piacon tájékozódhat, és itt is lehet beszerezni.)

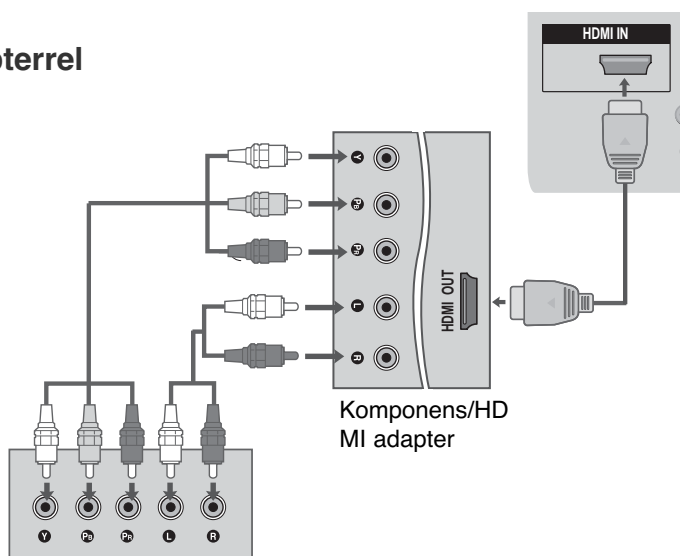

# KÜLSŐ BERENDEZÉSEK BEÁLLÍTÁSA

## Csatlakoztatás HDMI-kábellel

- 1 Csatlakoztassa a digitális set-top box HDMI kimenetét a készülék **HDMI/DVI IN 1**, **HDMI IN**, **HDMI IN 2** vagy **HDMI IN 3** csatlakozójához.
- 2 Kapcsolja be a digitális set-top box egységet. (A pontos tudnivalókat a digitális set-top box kézikönyvében találhatja meg.)
- 3 A távirányító **INPUT** (BEMENET) gombjával válassza ki az **HDMI1**, **HDMI2** vagy **HDMI3** bemeneti jelforrást.

### ! MEGJEGYZÉS

- Győződjön meg arról, hogy a HDMI-kábel verziója legalább 1.3-as. Ha a HDMI-kábel nem kompatibilis a HDMI 1.3-as verziójával, a készüléken a kép vibrálhat vagy akár meg sem jelenik. Kérjük, olyan kábelt használjon, amely legalább az 1.3-as HDMI verzióval kompatibilis.

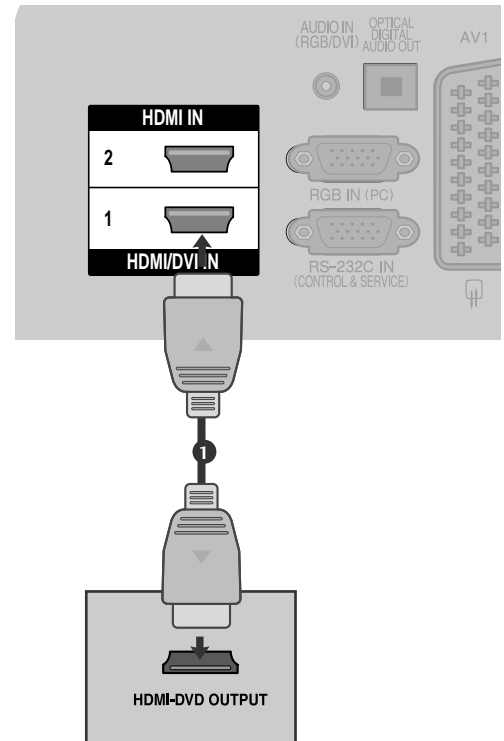

## HDMI - DVI kábellel csatlakoztatva

(Kivéve 42/50PQ10\*\*, 42/50PQ11\*\*)

- 1 Csatlakoztassa a digitális set-top box DVI kimenetét a készülék **HDMI/DVI IN 1** csatlakozójához.
- 2 Csatlakoztassa a set-top box audió kimeneteit a készülék **AUDIO IN (RGB/DVI)** csatlakozójához.
- 3 Kapcsolja be a digitális set-top box egységet. (A pontos tudnivalókat a digitális set-top box kézikönyvében találhatja meg.)
- 4 A távirányító **INPUT** (BEMENET) gombjával válassza ki az **HDMI1** bemeneti jelforrást.

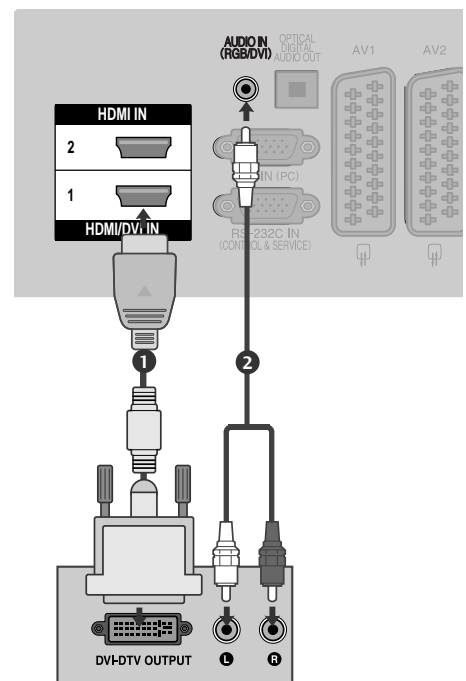

# DVD beállítása

## Kompozit kábellel csatlakoztatva

(Kivéve 42/50PQ10\*\*, 42/50PQ11 \*\*)

- 1 Csatlakoztassa a DVD videokimeneteit (Y, P<sub>B</sub>, P<sub>R</sub>) a készülék **COMPONENT IN VIDEO** (Y, P<sub>B</sub>, P<sub>R</sub>) bemeneteihez.
- 2 Csatlakoztassa a DVD audiókimeneteit a készülék **COMPONENT IN AUDIO** bemeneti csatlakozóihoz.
- 3 Kapcsolja be a DVD-lejátszót, majd helyezzen be egy DVD-lemezt.
- 4 A távirányító **INPUT (BEMENET)** gombjával válassza ki az **Component** bemeneti jelforrást.
- 5 A DVD-lejátszó működéséről további tudnivalókat a lejátszó használati útmutatójában talál.

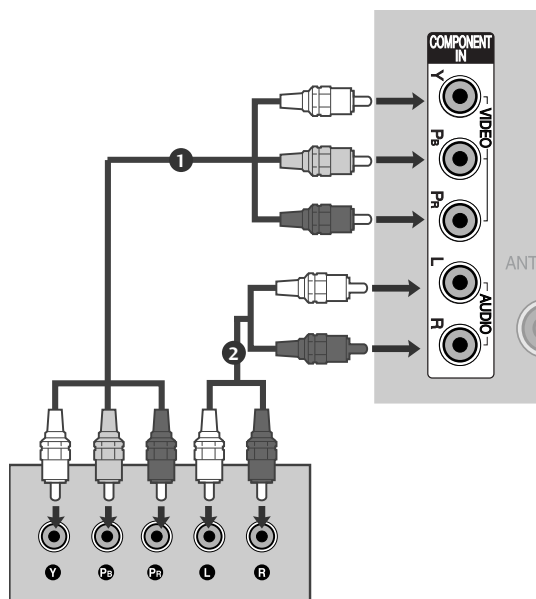

### Kompozit bemeneti csatlakozók

A jobb képminőség érdekében az alábbi táblázatban látható módon csatlakoztassa a DVD-lejátszót a kompozit bemenetekhez.

Kompozit csatlakozók a TV-n	Y	P <sub>B</sub>	P <sub>R</sub>
Videokimeneti csatlakozók a DVD-lejátszón	Y	P <sub>B</sub>	P <sub>R</sub>
	Y	B-Y	R-Y
	Y	C <sub>b</sub>	C <sub>r</sub>
	Y	P <sub>b</sub>	P <sub>r</sub>

# KÜLSŐ BERENDEZÉSEK BEÁLLÍTÁSA

## Scart-kábelrel csatlakoztatva

- 1 Csatlakoztassa a DVD Scart csatlakozóját a készülék **AV1** Scart csatlakozójához. Kérjük, használjon árnyékolt Scart-kábelt.
- 2 Kapcsolja be a DVD-lejátszót, majd helyezzen be egy DVD-lemezt.
- 3 A távirányító **INPUT (BEMENET)** gombjával válassza ki az **AV1** bemeneti jelforrást.  
- Ha a videomagnót az **AV2** Scart aljzathoz csatlakoztatta, válassza ki az **AV2** bemeneti jelforrást.
- 4 A DVD-lejátszó működéséről további tudnivalókat a lejátszó használati útmutatójában talál.

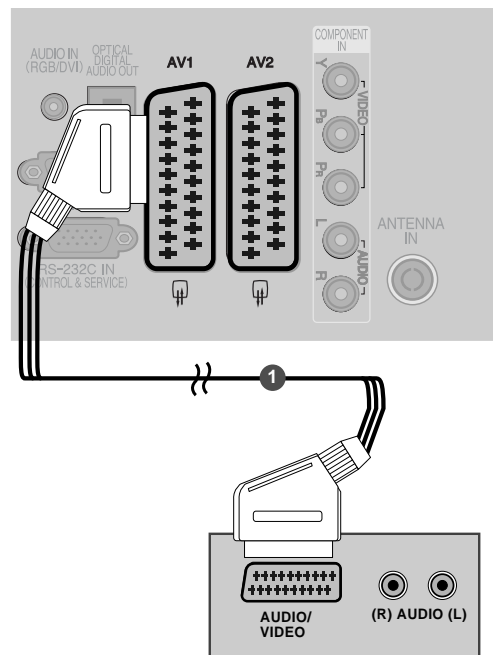

Scart	Bemenet			Kimenet
	Videó	Audió	RGB	Videó, Audió
AV1	○	○	○	Csak ATV
AV2	○	○	X	ATV, DTV, AV1/2/3 kimenet áll rendelkezésre.

Aktuális bemenetmód \ Kimenet típusa	AV1 (TV-kimenet)	AV2 (monitorkimenet)	AV2 (felvevőeszközzel végzett, ütemezett DTV-rögzés során)
Digitális TV	X	○	○
Analóg TV	○	○	○ (A bemeneti módot a készülék automatikusan átalakítja DTV-re).
AV1/2/3	○	○	○
Kompozit/RGB/HDMI	○	X	○

- ▶ TV-kimenet: Analóg TV-jeleket ad.
- ▶ Monitorkimenet: A képernyőn aktuálisan látható képet továbbítja.
- ▶ AV3, Kompozit, RGB : Kivéve 42/50PQ10\*\*, 42/50PQ11\*\*.

### ! MEGJEGYZÉS

- ▶ Euro scart kábel használata esetén árnyékolt Euro scart kábelt kell használnia.



## Csatlakoztatás S-Video kábellel

(Kivéve 42/50PQ10\*\*, 42/50PQ11\*\*)

- 1 Csatlakoztassa a DVD S-VIDEO kimenetét a készülék **S-VIDEO** bemenetéhez.
- 2 Csatlakoztassa a DVD audiokimeneteit a készülék **AUDIO** bemeneti csatlakozóihoz.
- 3 Kapcsolja be a DVD-lejátszót, majd helyezzen be egy DVD-lemezt.
- 4 A távirányító **INPUT (BEMENET)** gombjával válassza ki az **AV3** bemeneti jelforrást.
- 5 A DVD-lejátszó működéséről további tudnivalókat a lejátszó használati útmutatójában talál.

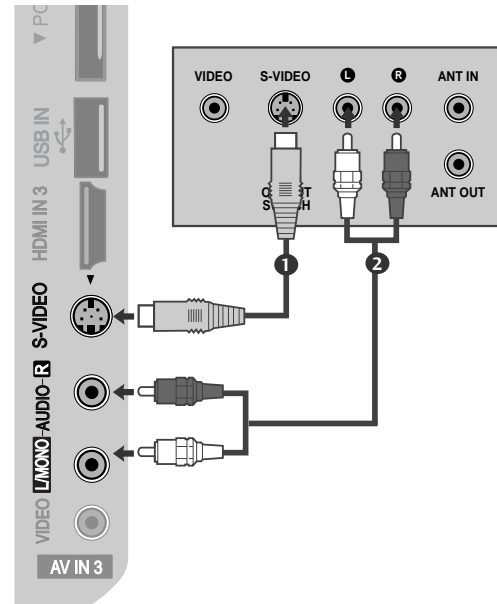

## Csatlakoztatás HDMI-kábellel

- 1 Csatlakoztassa a DVD HDMI-kimenetét a készülék **HDMI/DVI IN 1**, **HDMI IN**, **HDMI IN 2** vagy **HDMI IN 3** csatlakozójához.
- 2 A távirányító **INPUT (BEMENET)** gombjával válassza ki az **HDMI1**, **HDMI2** vagy **HDMI3** bemeneti jelforrást.
- 3 A DVD-lejátszó működéséről további tudnivalókat a lejátszó használati útmutatójában talál.

### ! MEGJEGYZÉS

- ▶ A TV a HDMI-kábelen keresztül képes a kép- és hangjel egyidejű fogadására.
- ▶ Ha a DVD nem támogatja az automatikus HDMI-üzemmódot, be kell állítani a megfelelő kimeneti felbontást.
- ▶ Győződjön meg arról, hogy a HDMI-kábel verziója legalább 1.3-as.  
Ha a HDMI-kábel nem kompatibilis a HDMI 1.3-as verziójával, a készüléken a kép vibrálhat vagy akár meg sem jelenik. Kérjük, olyan kábelt használjon, amely legalább az 1.3-as HDMI verzióval kompatibilis.

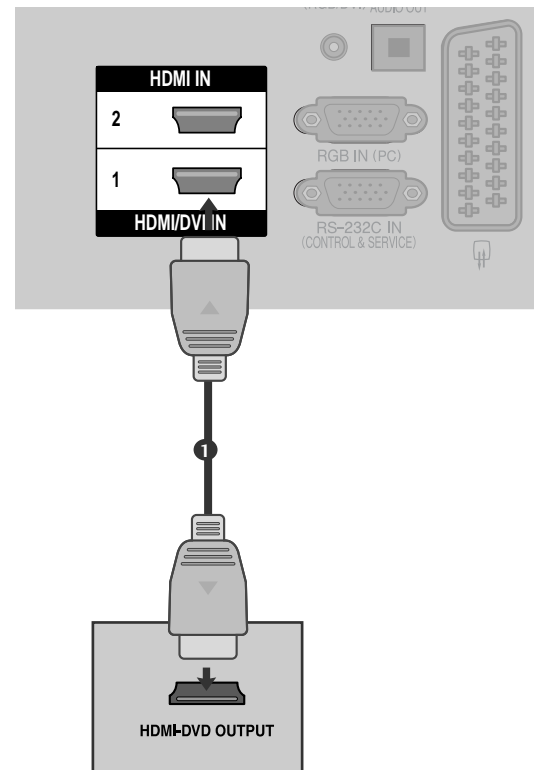

# KÜLSŐ BERENDEZÉSEK BEÁLLÍTÁSA

## Videomagnó beállítása

- A képzaj (interferencia) elkerülésének érdekében hagyjon megfelelő távolságot a videomagnó és a televízió között.

### Az antennabemenethez csatlakoztatva

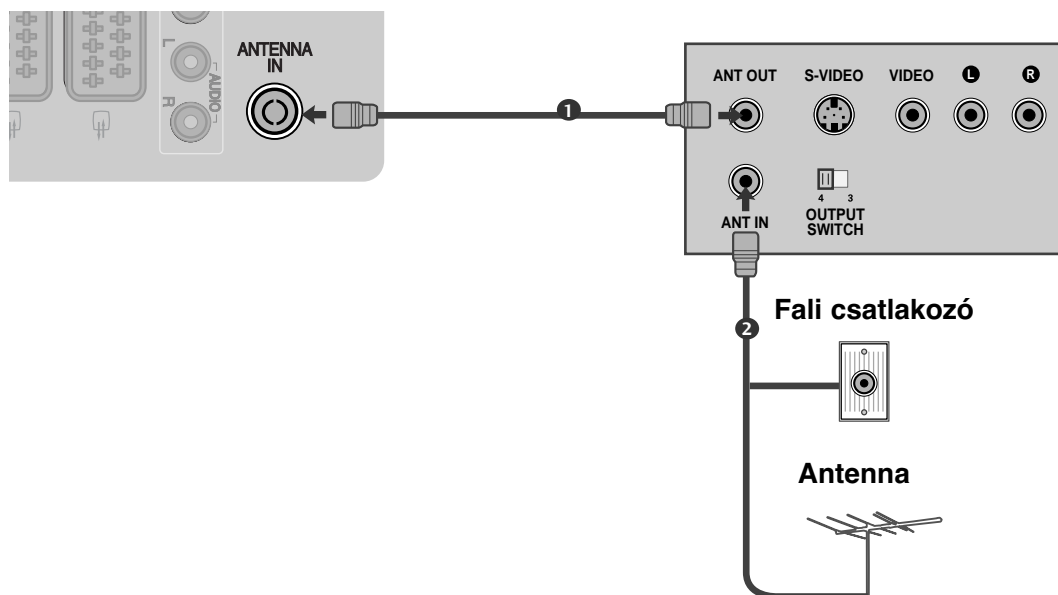

- 1 Csatlakoztassa a videomagnó **ANT OUT** csatlakozóját a készülék **ANTENNA IN** bemenetéhez.  
.....
- 2 Csatlakoztassa az antennakábelt a videomagnó **ANT IN** csatlakozójához.  
.....
- 3 Nyomja meg a videomagnó **PLAY (LEJÁTSZÁS)** gombját, majd állítsa be a megfelelő csatornát a készüléken.  
.....

## Scart-kábellel csatlakoztatva

- 1 Csatlakoztassa a videomagnó Scart csatlakozóját a készülék **AV1** Scart csatlakozójához.
- 2 Helyezzen egy kazettát a videomagnóba, majd nyomja meg a videomagnó **PLAY (LEJÁTSZÁS)** gombját. (További tudnivalók a videomagnó használati útmutatójában találhatóak.)
- 3 A távirányító **INPUT (BEMENET)** gombjával válassza ki az **AV1** bemeneti jelforrást.
- 4 Ha a videomagnót az **AV2** Scart aljzathoz csatlakoztatta, válassza ki az **AV2** bemeneti jelforrást.

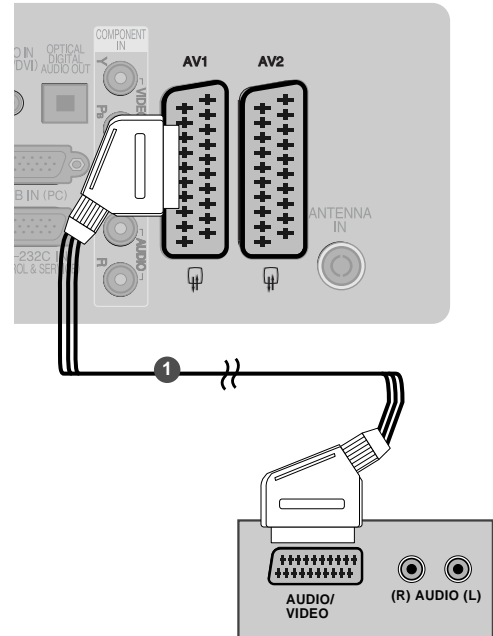

Scart	Bemenet			Kimenet
	Videó	Audió	RGB	Videó, Audió
AV1	O	O	O	Csak ATV
AV2	O	O	X	ATV, DTV, AV1/2/3 kimenet áll rendelkezésre.

Aktuális bemenetmód	Kimenet típusa	AV1 (TV-kimenet)	AV2 (monitorkimenet)	AV2 (felvevőeszközzel végzett, ütemezett DTV-rögzítés során)
Digitális TV		X	O	O
Analóg TV		O	O	O
		(A bemeneti módot a készülék automatikusan átalakítja DTV-re).		
AV1/2/3		O	O	O
Kompozit/RGB/HDMI		O	X	O

- ▶ TV-kimenet: Analóg TV-jeleket ad.
- Monitorkimenet: A képernyőn aktuálisan látható képet továbbítja.
- ▶ AV3, Kompozit, RGB : Kivéve 42/50PQ10\*\*, 42/50PQ11\*\*.

### ! MEGJEGYZÉS

- ▶ Euro scart kábel használata esetén árnyékolt Euro scart kábelt kell használnia.

# KÜLSŐ BERENDEZÉSEK BEÁLLÍTÁSA

## RCA-kábellel csatlakoztatva

(Kivéve 42/50PQ10\*\*, 42/50PQ11\*\*)

- 1 Kösse össze a videomagnó és a TV-készülék AUDIO/VIDEO csatlakozóit a megfelelő kábellel. A csatlakozók színeinek egyezniük kell. (Videó = sárga, bal audió = fehér, jobb audió = vörös)
- 2 Helyezzen egy kazettát a videomagnóba, majd nyomja meg a videomagnó **PLAY** (LEJÁTSZÁS) gombját. (További tudnivalók a videomagnó használati útmutatójában találhatók.)
- 3 A távirányító **INPUT** (BEMENET) gombjával válassza ki az **AV3** bemeneti jelforrást.

### ! MEGJEGYZÉS

- ▶ Ha monó videomagnóval rendelkezik, csatlakoztassa a lejátszóból kiinduló hangkábel a készülék **AUDIO L/MONO** csatlakozójához.

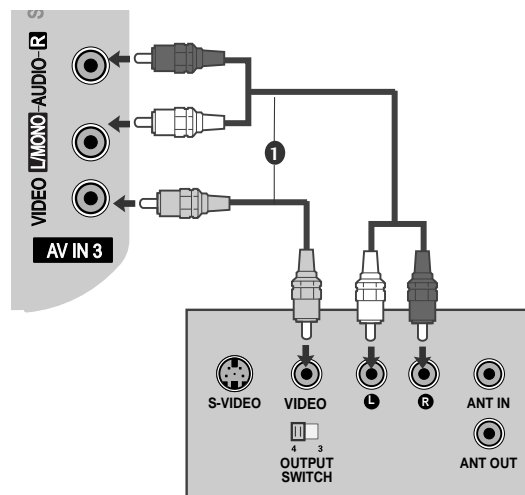

## Csatlakoztatás S-Video kábellel

(Kivéve 42/50PQ10\*\*, 42/50PQ11\*\*)

- 1 Csatlakoztassa a videomagnó S-VIDEO kimenetét a készülék S-VIDEO bemenetéhez. A képminőség így jobb lesz, mint a hagyományos kompozit bemenet (RCA-kábel) használata esetén.
- 2 Csatlakoztassa a videomagnó audiokimeneteit a készülék AUDIO bemeneti csatlakozóihoz.
- 3 Helyezzen egy kazettát a videomagnóba, majd nyomja meg a videomagnó **PLAY** (LEJÁTSZÁS) gombját. (További tudnivalók a videomagnó használati útmutatójában találhatók.)
- 4 A távirányító **INPUT** (BEMENET) gombjával válassza ki az **AV3** bemeneti jelforrást.

### ! MEGJEGYZÉS

- ▶ Ha az S-VIDEO és a VIDEO csatlakozó egyidejőleg S-VHS videomagnóhoz csatlakozik, jel csak az S-VIDEO csatlakozó segítségével fogható.

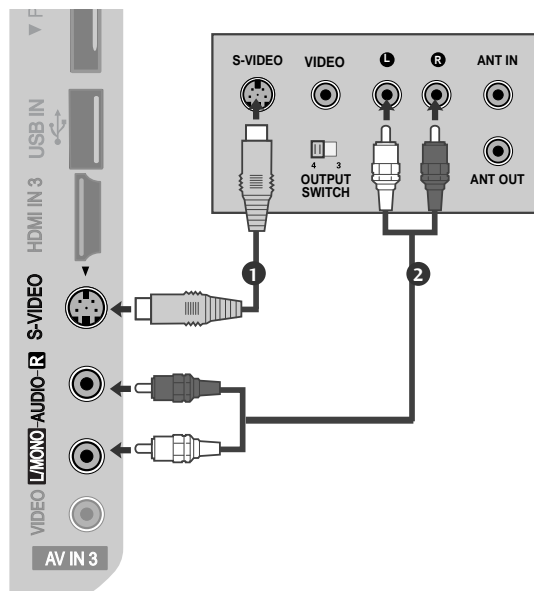

## A CI-MODUL BEHELYEZÉSE

- A zavart (fizetős) szolgáltatások megtekintése digitális TV üzemmódban.
- Ez a funkció nem minden országban áll rendelkezésre.

- 1 Helyezze a CI-modult a TV-készülék **PCMCIA**-kártyafoglatába az ábrának megfelelően.

További információ a 44. oldalon található.

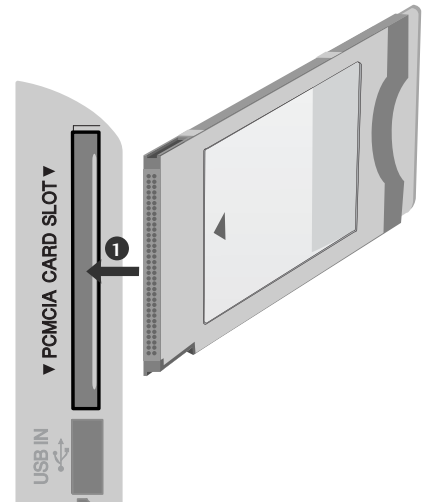

### ! MEGJEGYZÉS

- ▶ Győződjön meg arról, hogy a CI-modult a megfelelő irányban helyezte be a PCMCIA-bővítőhelyre. Ha a modul nem megfelelően helyezte be, azzal károsíthatja a TV-készüléket és a PCMCIA-bővítőhelyet.

## A DIGITÁLIS AUDIOKIMENET BEÜZEMELÉSE

Továbbítsa a TV audiojeleit külső audioeszközhöz a digitális (optikai) audiokimeneti porton keresztül. Ha a digitális műsorokat 5.1 csatornás hangrendszerrel szeretné élvezni, csatlakoztassa a TV hátoldalán található OPTICAL DIGITAL AUDIO OUT (Optikai digitális audiokimenet) aljzatot DVD házimozsi-rendszerhez (vagy erősítőhöz).

- 1 Csatlakoztassa az optikai kábel egyik végét a TV digitális (optikai) audiokimeneti csatlakozójához.
- 2 Csatlakoztassa az optikai kábel másik végét az audioeszköz digitális (optikai) audiobemenetére.
- 3 Adja meg a „TV Speaker option - Off” (TV hangszórói - Ki) beállítást az AUDIO (HANG) menüben. (▶ 89. oldal) A használathoz olvassa el a külső audioeszköz működtetésének leírását.

### ! FIGYELEM!

- ▶ Ne nézzen közvetlenül az optikai kimeneti csatlakozóba. A lézersugár látáskárosodást okozhat.

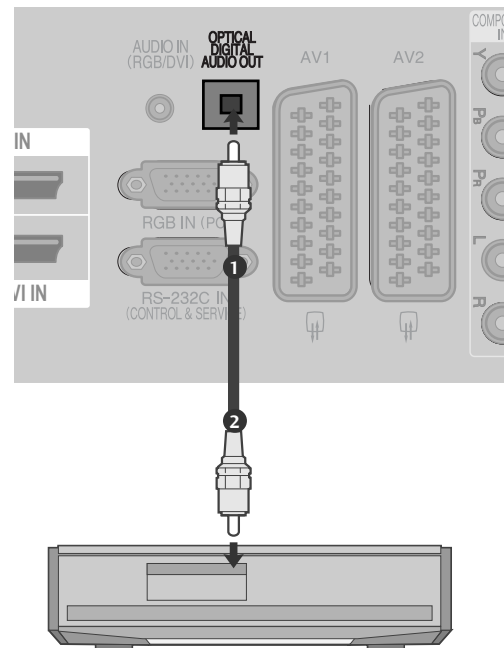

# KÜLSŐ BERENDEZÉSEK BEÁLLÍTÁSA

## EGYÉB AV-FORRÁS BEÁLLÍTÁSA

(Kivéve 42/50PQ10\*\*, 42/50PQ11\*\*)

- 1 Kösse össze a videomagnó és a TV-készülék **AUDIO** /**VIDEO** csatlakozóit a megfelelő kábellel. A csatlakozók színeinek egyezniük kell. (Videó = sárga, bal audió = fehér, jobb audió = vörös)
- 2 A távirányító **INPUT** (BEMENET) gombjával válassza ki az **AV3** bemeneti jelforrást.
- 3 Kapcsolja be a csatlakoztatott külső berendezést. További tudnivalókat a külső berendezés használati útmutatójában talál.

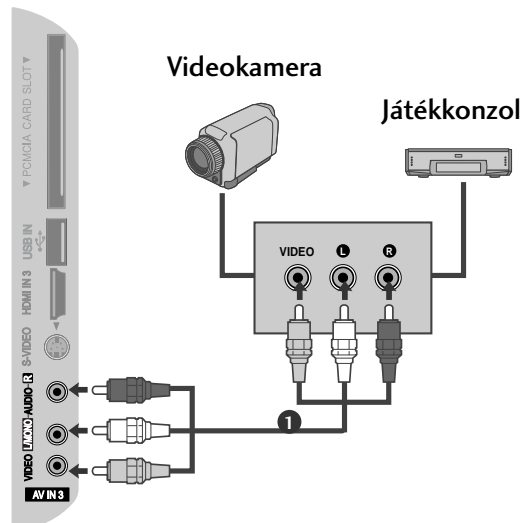

## AZ USB-BEMENET BEÁLLÍTÁSA

(Kivéve 42/50PQ10\*\*, 42/50PQ11\*\*)

- 1 Csatlakoztassa az USB-eszközt a készülék oldalán található USB-bemenethez.
- 2 Az USB-bemenethez történő csatlakoztatás után használhatja a **USB** funkciót. (► 53. oldal)

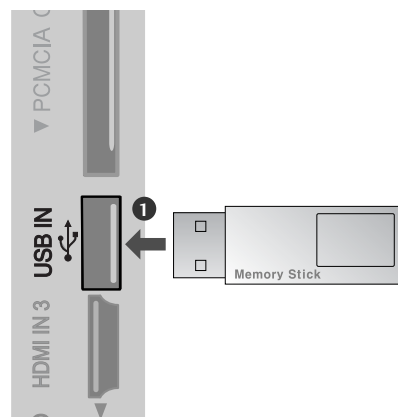

# Számítógép beállítása (Kivéve 42/50PQ10\*\*, 42/50PQ11\*\*)

Ez a TV-készülék Plug and Play lehetőséggel rendelkezik, ami azt jelenti, hogy a számítógép automatikusan beállítja magát a készülék beállításaihoz.

## Csatlakoztatás 15 tős D-sub kábellel

- 1 Csatlakoztassa a számítógép RGB-kimenetét a készülék **RGB IN (PC)** csatlakozójához.
- 2 Csatlakoztassa a számítógép audiókimeneteit a készülék **AUDIO IN (RGB/DVI)** csatlakozójához.
- 3 Kapcsolja be a számítógépet és a készüléket.
- 4 A távirányító **INPUT (BEMENET)** gombjával válassza ki az **RGB** bemeneti jelforrást.

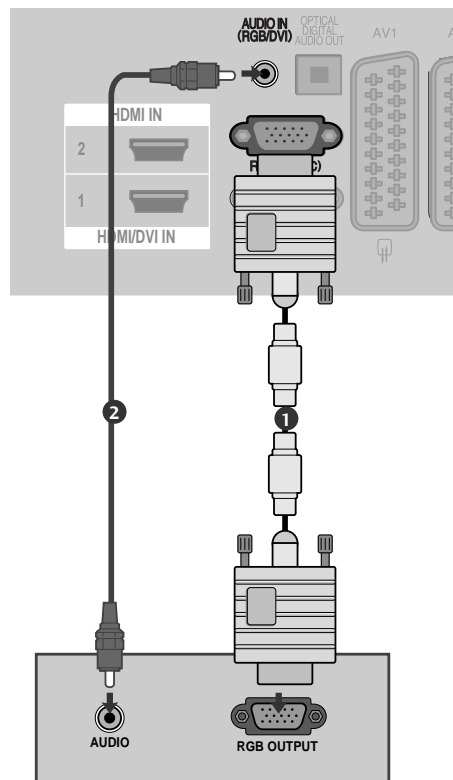

## HDMI - DVI kábellel csatlakoztatva

- 1 Csatlakoztassa a számítógép DVI-kimenetét a készülék **HDMI/DVI IN 1** csatlakozójához.
- 2 Csatlakoztassa a számítógép audiókimeneteit a készülék **AUDIO IN (RGB/DVI)** csatlakozójához.
- 3 Kapcsolja be a számítógépet és a készüléket.
- 4 A távirányító **INPUT (BEMENET)** gombjával válassza ki az **HDMI1** bemeneti jelforrást.

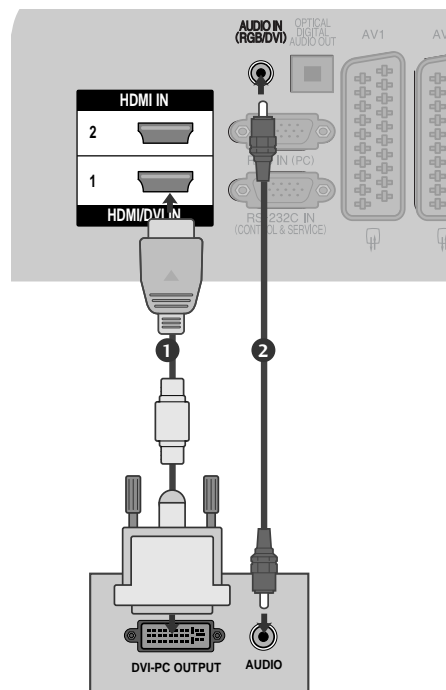

# KÜLSŐ BERENDEZÉSEK BEÁLLÍTÁSA

## Választható képernyő-felbontás

RGB-PC, HDMI/DVI-PC módban

Felbontás	Vízszintes frekvencia (kHz)	Függőleges frekvencia (Hz)
720x400	31,468	70,08
640x480	31,469	59,94
800x600	37,879	60,31
1024x768	48,363	60,00
1280x768	47,78	59,87
1360x768	47,72	59,8
1920x1080 (RGB-PC)	66,587	59,93
1920x1080 (HDMI-PC)	67,50	60,00

HDMI/DVI-DTV módban

Felbontás	Vízszintes frekvencia (kHz)	Függőleges frekvencia (Hz)
640x480	31,469	59,94
	31,469	60
720x480	31,47	59,94
	31,50	60
720x576	31,25	50,00
1280x720	37,50	50,00
	44,96	59,94
	45,00	60
1920x1080	28,125	50,00
	33,72	59,94
	33,75	60
	27,00	24,00
	33,75	30
	56,25	50,00
	67,433	59,94
	67,50	60



## ! MEGJEGYZÉS

- ▶ Kerülje az állóképek hosszabb időn keresztüli megjelenítését a készülék képernyőn. Előfordulhat, hogy a hosszabb időn keresztül megjelenített kép tartós nyomot hagy a képernyőn, ezért ha lehetséges, használjon képernyőkímélőt.
- ▶ Elképzelhető, hogy PC módban némely felbontás, függőleges minta, kontraszt- vagy fényerő-beállítás esetén képzaj jelentkezik. Ha ez előfordulna, állítson be a számítógépen másik felbontást, módosítsa a frissítési frekvencia értékét, vagy a menü segítségével változtassa meg a fényerő és a kontraszt beállítását, amíg a kép tiszta nem lesz. Ha a számítógép videokártyájának frissítési frekvenciája nem módosítható, cserélje ki a számítógép videokártyáját, vagy kérjen segítséget a videokártya gyártójától.
- ▶ A vízszintes és a függőleges frekvencia bemeneti szinkronizálása külön történik.
- ▶ PC-üzemmódban a következő felbontás és képfrissítési frekvencia használatát javasoljuk a legjobb képminőség elérése érdekében: 1024x768, 60 Hz (42PQ20\*\*, 42PQ30\*\*, 42PQ60\*\*) / 1360x768, 60 Hz (50PQ20\*\*, 50PQ30\*\*, 50PQ60\*\*) / 1920x1080, 60 Hz (50PS20\*\*, 50PS30\*\*, 50PS60\*\*, 60PS40\*\*).
- ▶ Csatlakoztassa a számítógép monitorkimenetének jelkábélét a készülék RGB (PC) csatlakozójához, vagy a számítógép HDMI-kimenetének jelkábélét csatlakoztassa a készülék HDMI IN (vagy HDMI/DVI IN) bemenetéhez.
- ▶ Csatlakoztassa a számítógép audiókábélét a készülék Audio bemeneti csatlakozójához. (A készüléknek az audiókábelek nem tartozékai.)
- ▶ Hangkártya használata esetén tetszés szerint adja meg a számítógép hangbeállításait.
- ▶ Ha a számítógép videokártyája nem képes egyidejűleg analóg és digitális RGB-jelet is adni, a számítógép képének a készüléken történő megjelenítéséhez vagy csak az RGB, vagy csak a HDMI IN (vagy HDMI/DVI IN) csatlakozót csatlakoztassa.
- ▶ Ha a számítógép videokártyája képes egyidejűleg analóg és digitális RGB-jelet is adni, a készüléket állítsa RGB vagy HDMI üzemmódba (a másik üzemmód beállítását a készülék automatikusan Plug and Play értékre változtatja).
- ▶ A videokártyától függően előfordulhat, hogy a DOS üzemmód nem működik HDMI-DVI kábel használata esetén.
- ▶ Ha túl hosszú RGB-PC kábelt használ, előfordulhat, hogy zajos lesz a kép. 5 méternél rövidebb kábel használata ajánlott. Ez biztosítja a legjobb képminőséget.

# KÜLSŐ BERENDEZÉSEK BEÁLLÍTÁSA

## A képernyő beállítása számítógépes használatra

(Kivéve 42/50PQ10\*\*, 42/50PQ11\*\*)

### Képernyő alaphelyzetbe állítása

Visszaállítja a Position (Helyzet), a Size (Méret) és a Phase (Órajel fázis) beállításokat a gyári alapértelmezett értékekre.

Ez a funkció a következő üzemmódokban használható: RGB[PC].

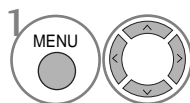

Válassza a **KÉP** menüpontot.

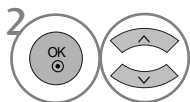

Válassza a **Képernyő** lehetőséget.

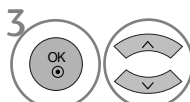

Válassza a **Reset-alapbeállítás** lehetőséget.

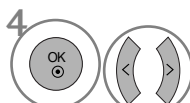

Válassza a **Igen** lehetőséget.



Indítsa el a Reset (Alaphelyzet) funkciót.

- A normál TV nézethez való visszatéréshez nyomja meg a MENU (MENU) gombot.
- A RETURN (VISSZATÉRÉS) gomb megnyomásával visszaléphet az előző menüképernyőre.

## Automatikus beállítás (csak RGB [PC] módban)

Automatikusan beállítja a kép helyzetét, és minimalizálja a remegést. Ha a beállítások elvégzése után a képminőség még mindig nem megfelelő, nem a TV-készülék hibás, hanem további beállításokra van szükség.

### Auto konfigurálás

Ez a funkció a kép helyzetének, méretének és fázisának automatikus beállítására szolgál. A megjelenő kép az automatikus beállítás során pár másodpercre instabillá válik.

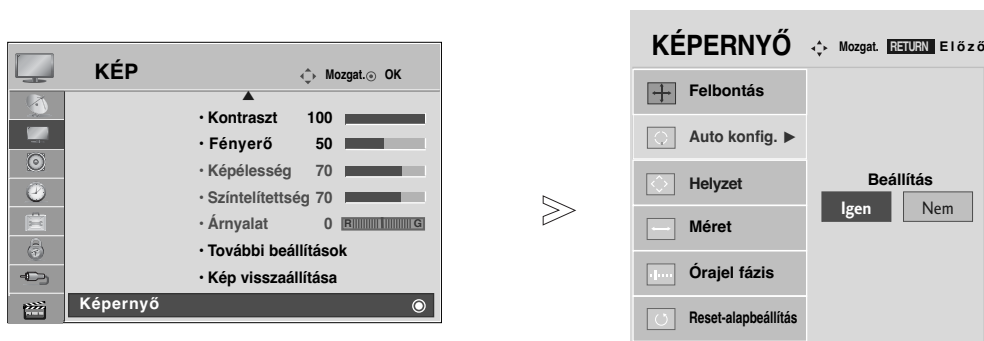

- 1   Válassza a **KÉP** menüpontot.
- 2   Válassza a **Képernyő** lehetőséget.
- 3   Válassza az **Auto konfigur.** (Automatikus konfigurálás) menüpontot.
- 4   Válassza a **Igen** lehetőséget.
- 5  Indítsa el az **Auto konfigur.** (Automatikus konfigurálás) funkciót.

- Ha a kép helyzete még mindig nem megfelelő, próbálkozzon ismét az automatikus beállítással.
- Ha a kép RGB (PC) módban az automatikus beállítás után újabb módosításra szorul, a Helyzet, a Méret vagy a Képfázis funkcióval is beállíthatja a képet.

- A normál TV nézethez való visszatéréshez nyomja meg a MENU (MENU) gombot.
- A RETURN (VISSZATÉRÉS) gomb megnyomásával visszaléphet az előző menüképernyőre.



# KÜLSŐ BERENDEZÉSEK BEÁLLÍTÁSA



## Felbontás kiválasztása

A normál kép megjelenítéséhez az RGB mód felbontása a PC módnak legyen megfelelő.



Ez a funkció a következő üzemmódokban használható: RGB[PC].



1   Válassza a **KÉP** menüpontot.

2   Válassza a **Képernyő** lehetőséget.

3   Válassza a **Felbontás** lehetőséget.

4   Válassza ki a kívánt felbontást.







- A normál TV nézethez való visszatéréshez nyomja meg a MENU (MENU) gombot.
- A RETURN (VISSZATÉRÉS) gomb megnyomásával visszaléphet az előző menüképernyőre.

## A képernyő helyzet-, méret- és fázisbeállításainak módosítása

Ha a kész még mindig nem elég tiszta az automatikus igazítás után, főleg, ha a karakterek remegnek, állítsa be a képfázist kézzel.

Ez a funkció a következő üzemmódokban használható: RGB[PC].



- 1   Válassza a **KÉP** menüpontot.
- 2   Válassza a **Képernyő** lehetőséget.
- 3   Válassza a **Helyzet**, a **Méret** vagy a **Órajel fázis** lehetőséget.
- 4    Adja meg a kívánt beállításokat.

- A normál TV nézethez való visszatéréshez nyomja meg a MENU (MENU) gombot.
- A RETURN (VISSZATÉRÉS) gomb megnyomásával visszaléphet az előző menüképernyőre.

# TV-NÉZÉS / CSATORNÁK BEÁLLÍTÁSA

## A távirányító gombjainak funkciói

(csak y 42/50PQ10\*\*, 42/50PQ11\*\*, 42/50PQ20\*\*, 42/50PQ30\*\*)

A távirányító használatakor a távirányítót a TV-n lévő érzékelő felé irányítsa. A távirányító használatakor a távirányítót a TV-n lévő érzékelő felé irányítsa.



**TV/RAD** A rádió-, a TV- és a DTV-csatorna kiválasztása.

**AV MODE** AV-eszközök csatlakoztatásakor segít kiválasztani és beállítani a képet és a hangot. (▶ p.50)

**POWER** Készülék bekapcsolása készenléti üzemmódból, illetve kikapcsolása készenléti üzemmódba.

**INPUT** A külső bemeneti üzemmód szabályos sorrendben változik. (▶ p.46)

**1 ENERGY SAVING** A TV energiatakarékos üzemmódjának beállítása. vagy **POWER SAVING** (▶ p.73)

**0~9 számgombok** Program kiválasztása. Számozott menüelemek kiválasztása.

**Q.VIEW** Visszalépés az előző programhoz.

**LIST** Programlista megjelenítése. (▶ p.45)

**NAVIGÁCIÓS GOMBOK (Fel/le/balra/jobbra)** Segítségével navigálhat a képernyőn megjelenő menükben, és igényei szerint módosíthatja a rendszer beállításait.

**OK** Beállítás elfogadása vagy az aktuális mód megjelenítése.

**MENU** Menü kiválasztása. Bármely menüpontban megnyomva elrejt az összes. (▶ p.34)

**RETURN(EXIT)** Lehetővé teszi a felhasználó számára, hogy egy lépést visszalépjen valamelyik párbeszédés alkalmazásban, pl. a műsorfüzetben vagy más interaktív felhasználói funkcióban.

**SZÍNES GOMBOK** Ezek a gombok a Teletext funkcióhoz (csak **TELE-TEXT** funkcióval rendelkező készülékek esetében) vagy programszerkesztéshez használhatók.

**2 TELETEXT GOMBOK** Ezek a gombok a Teletext funkcióhoz használhatók. További tudnivalókat a 'Teletext' című részben olvashat. (▶ p.105)

**SUBTITLE (FELIRATOZÁS)** Digitális üzemmódban megjeleníti a kívánt feliratozást.

**SIMPLINK** A TV-hez csatlakoztatott AV-eszközök listájának megjelenítése. A gomb használatakor a képernyőn megjelenik a Simplink menü. (▶ p.47) (Kivéve 42/50PQ10\*\*, 42/50PQ11\*\*)



Hangerő +/- Hangerő beállítása.

MUTE Hang ki-, ill. bekapcsolása.

Programválasztó Program kiválasztása.  
^ v

PAGE FEL/LE Átlépés a képernyőadatok egyik csoportjából a következőbe.

SIMPLINK/USB menü vezérlőgombjai A SIMPLINK vagy az USB menü vezérlésére szolgál (Photo List (Fényképlista) és Music List (Zenelista) vagy Movie List (Filmlista) (csak 42/50PQ60\*\* és 50PS60\*\* típuson)).

Q. MENU Akivánt gyors menü forrás kiválasztása (Képarány, Képuzem mód, Hangüzem mód, Audio, Elalvás időzítő, USB kiadása) (► p. 33)

INFO ⓘ A képernyő aktuális adatait jeleníti meg. (ⓂADATOK)

GUIDE (MŰSOR) A műsort jeleníti meg. (► p. 67)

FAV Átvált a kiválasztott kedvenc programra.

MARK Az USB menüben szereplő programok kijelölése, illetve a kijelölés megszüntetése. (Kivéve 42/50PQ10\*\*, 42/50PQ11\*\*)



## Elemek behelyezése

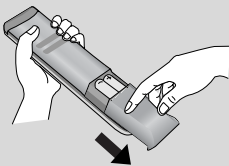

■ Nyissa ki a hátoldalon található elemtároló rekesz fedelét.

■ Helyezzen be két 1,5 voltos AAA méretű ceruzaelemet a megfelelő polaritás figyelembevételével (figyelje a + és a - jeleket). Ne használjon együtt új és régi, használt elemeket.

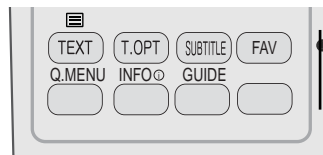

# TV-NÉZÉS / CSATORNÁK BEÁLLÍTÁSA

(Kivéve 42/50PQ10\*\*, 42/50PQ11\*\*, 42/50PQ20\*\*, 42/50PQ30\*\*)



**ENERGY (ENERGIATAKARÉKOS ÜZEMMÓD) (ENERGIATAKARÉKOS ÜZEMMÓD)** A TV energiatakarékos üzemmódjának beállítása. (▶ p.73)

**RATIO (ARÁNY)** A kedvenc képformátum kiválasztása. (▶ p.71)

**POWER** Készülék bekapcsolása készenléti üzemből, illetve kikapcsolása készenléti üzemből.

**INPUT** A külső bemeneti üzemmód szabályos sorrendben változik. (▶ p.46).

**TV/RAD** A rádió-, a TV- és a DTV-csatorna kiválasztása.

**Q. MENU** A kívánt gyors menü forrás kiválasztása. (Képarány, Képzemmód, Hangüzemmód, Audio, Elalvás időzítő, USB kiadása.) (▶ p.33)

**MENU** Menü kiválasztása. Bármely menüpontban megnyomva elrejt az összes. (▶ p.34)

**GUIDE (MŰSOR)** A műsort jeleníti meg. (▶ p.67)

**NAVIGÁCIÓS GOMBOK (Fel/le/balra/jobbra)** Segítségével navigálhat a képernyőn megjelenő menükben, és igényei szerint módosíthatja a rendszer beállításait.

**OK** Beállítás elfogadása vagy az aktuális mód megjelenítése.

**RETURN (EXIT)** Lehetővé teszi a felhasználó számára, hogy egy lépést visszalépjen valamelyik párbeszédés alkalmazásban, pl. a műsorfűzetben vagy más interaktív felhasználói funkcióban.

**INFO (ADATOK)** A képernyő aktuális adatait jeleníti meg.

**AV MODE** AV-eszközök csatlakoztatásakor segít kiválasztani és beállítani a képet és a hangot. (▶ p.50)

**SZÍNES GOMBOK** Ezek a gombok a Teletext funkcióhoz (csak **TELE-TEXT** funkcióval rendelkező készülékek esetében) vagy programszerkesztéshez használhatók.

**1 TELETEXT GOMBOK** Ezek a gombok a Teletext funkcióhoz használhatók. További tudnivalókat a 'Teletext' című részben olvashat. (▶ p.105)

**SUBTITLE (FELIRATOZÁS)** Digitális üzemmódban megjeleníti a kívánt feliratozást.

**SIMPLINK** A TV-hez csatlakoztatott AV-eszközök listájának megjelenítése. A gomb használatakor a képernyőn megjelenik a Simplink menü. (▶ p.47)

**FREEZE (KIMEREVÍTÉS)** A képernyőn látható kép kimerevítése.





Hangerő +/- Hangerő beállítása.

MARK Az USB menüben szereplő programok kijelölése, illetve a kijelölés megszüntetése.

FAV Átvált a kiválasztott kedvenc programra.

MUTE Hang ki-, ill. bekapcsolása.

Programválasztó Program kiválasztása.

^ v

PAGE FEL/LE Átlépés a képernyőadatok egyik csoportjából a következőbe.

0~9 Program kiválasztása.

számogombok Számozott menüelemek kiválasztása.

LIST Programlista megjelenítése. (▶ p.45)

Q.VIEW Visszalépés az előző programhoz.

**SIMPLINK/USB menü vezérlőgombjai** A SIMPLINK vagy az USB menü vezérlésére szolgál (Photo List (Fényképlista) és Music List (Zenelista) vagy Movie List (Filmlista) (csak 42/50PQ60\*\* és 50PS60\*\* típuson)).

## Elemek behelyezése

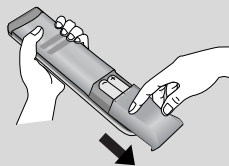

■ Nyissa ki a hátoldalon található elemtároló rekesz fedelét.

■ Helyezzen be két 1,5 voltos AAA méretű ceruzaelemet a megfelelő polaritás figyelembevételével (figyelje a + és a - jeleket). Ne használjon együtt új és régi, használt elemeket.

# TV-NÉZÉS / CSATORNÁK BEÁLLÍTÁSA

## A készülék be/kikapcsolása

- Ha a TV-t bekapcsolja, használhatja a szolgáltatásait.

- 1 Először csatlakoztassa megfelelően a tápkábelt, és ellenőrizze a TV tápellátását.
- 2 **Készülék azonosító : Ki**  
Készenléti üzemmódban a TV bekapcsolásához nyomja meg a az INPUT (BEMENET) vagy a P ▲ ▼ gombok valamelyikét a készüléken, illetve a POWER (TÁPELLÁTÁS) gombot a távvezérlőn.  
**Készülék azonosító : Be**  
Készenléti üzemmódban a TV bekapcsolásához nyomja meg a az INPUT(BEMENET) vagy a P ▲ ▼ gombok egyikét a készüléken, illetve a POWER (TÁPELLÁTÁS), az INPUT(BEMENET), a P ^ v vagy 0-9 számgombok egyikét a távirányítón, ekkor a TV bekapcsol.

## A beállítás elindítása

- 1 Ha a képernyőn megjelenő menü megjelenik a TV-készülék bekapcsolása után, módosíthatja a Language (Nyelv), a Mode Setting (Mód beállítás) és a Country (Ország) beállítás értékét, illetve elindíthatja az Auto tuning (Auto. hangolás) funkciót.  
MEGJEGYZÉS:  
a. Ha a kezdeti beállítás elvégzése előtt bezárja, akkor az Initial Setting (Kezdeti beállítás) menü később újra megjeleníthető  
b. A RETURN gomb megnyomásával az aktuális OSD menüből visszatérhet az előzőre.  
c. Azokban az országokban, amelyek nem rendelkeznek törvényben rögzített DTV műsorszórási előírásokkal, előfordulhat, hogy az adott DTV műsorszórási környezetben bizonyos DTV funkciók nem működnek.  
d. Otthoni környezetben az optimális beállítás a "Otthoni használat" üzemmód. Ez a TV alapértelmezett üzemmódja.  
e. Bolti környezetben az "Bolti bemutató" üzemmód használata az optimális. Ha a felhasználó módosítja a képminőség beállítását, "Bolti bemutató" üzemmód esetén a készülék bizonyos idő elteltével automatikusan visszaállítja a képminőség gyári alapbeállításait.  
f. Az üzemmód (Otthoni használat, Bolti bemutató) módosítását az OPCIO menü Mode Setting (Üzemmódbeállítás) menüparancsával lehet végrehajtani.

## Programválasztás

- 1 A kívánt programszámot a P ^ v vagy a számgombok használatával választhatja ki.

## Hangerő beállítása

- 1 A hangerő beállítását a  + vagy - gomb megnyomásával végezheti el.

A hang elnémításához nyomja meg a MUTE (NÉMÍTÁS) gombot.

A funkciót a MUTE (Némítás), a  + vagy a -, illetve az AV Mode (AV-üzemmód) gomb használatával szakíthatja meg.

# GYORS MENÜ

A készüléke képernyőjén megjelenő menük némileg eltérhetnek a kézikönyvben szereplő ábráktól. A Q.Menu (Gyors menü) azokat a funkciókat tartalmazza, amelyeket a felhasználók a leggyakrabban használnak.

- **Képarány** : A kívánt képformátum kiválasztása. A Ratio (Arány) menü Zoom (Nagyítás) beállításában a 14:9, Nagyítás és a Mozinagyítás lehetőségek közül választhat. A Zoom (Nagyítás) beállítás megadását követően a képernyő visszavált a Q.Menu (Gyors menü) nézetbe.
- **Képüzemmód**: A kívánt képüzemmód kiválasztása.
- **Hangüzemmód**: Ez a funkció automatikusan beállítja azt a hangkombinációt, amelyet a

legmegfelelőbbnek tart az éppen megjelenített képhez. A kívánt hangüzemmód kiválasztása.

- **Audio**: A hangkimenet kiválasztása.
- **Elalvás időzítő**: Az alvó üzemmód időzítőjének beállítása.
- **USB kiadás**: Az USB-eszköz eltávolításához válassza ki az „USB kiadás” parancsot. (Kivéve 42/50PQ10\*\*, 42/50PQ11 \*\*)

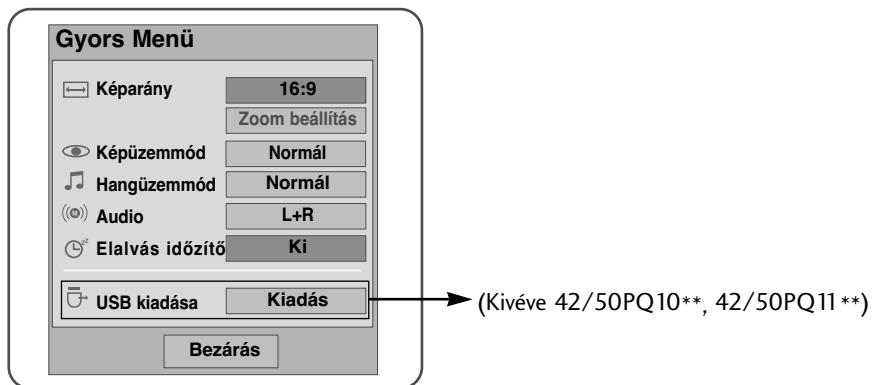

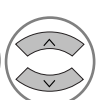
1   Jelenítse meg a menüpontokat.

2   vagy  Válassza ki a kívánt forrást.

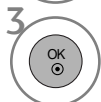
3 

- A normál TV nézethez való visszatéréshez nyomja meg a Q.MENU (GYORS MENÜ) gombot.
- A RETURN (VISSZATÉRÉS) gomb megnyomásával visszaléphet az előző menüképernyőre.

# TV-NÉZÉS / CSATORNÁK BEÁLLÍTÁSA

## A képernyőn megjelenő menübeállítások kiválasztása és módosítása

A készüléke képernyőjén megjelenő menük némileg eltérhetnek a kézikönyvben szereplő ábráktól.

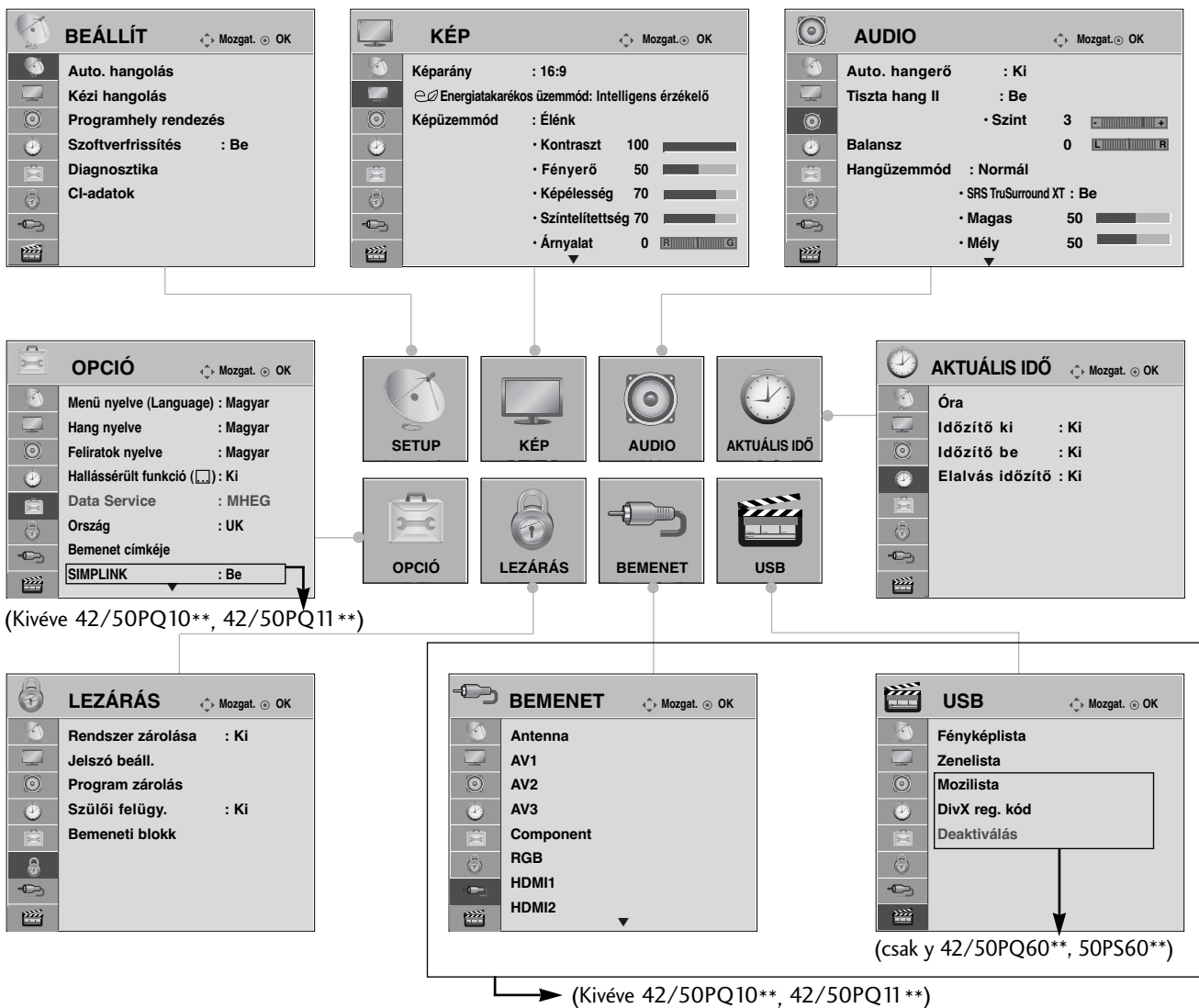

1 Jelenítse meg a menüpontokat.

2 Válasszon ki egy menüelemet.

3 Lépjen az előugró menühöz.

- Nyomja meg az INFO (ADATOK) gombot, ekkor megtekintheti a Simple Manual (Egyszerű használati útmutató) menüt.

- A normál TV nézethez való visszatéréshez nyomja meg a MENU (MENU) gombot.

- A RETURN (VISSZATÉRÉS) gomb megnyomásával vissza léphet az előző menüképernyőre.

### ! MEGJEGYZÉS

► Analogue (Analog) módban a **CI- adatok** funkció nem használható.

# Automatikus programbeállítás

Segítségével automatikusan megkeresheti és tárolhatja az összes programot.

Ha elindítja az automatikus programozást, a készülék töröl minden tárolt szervizadatot.

Legfeljebb 500 programhely tárolható, de ez a szám a közvetített jel tulajdonságaitól függően kismértékben változhat.

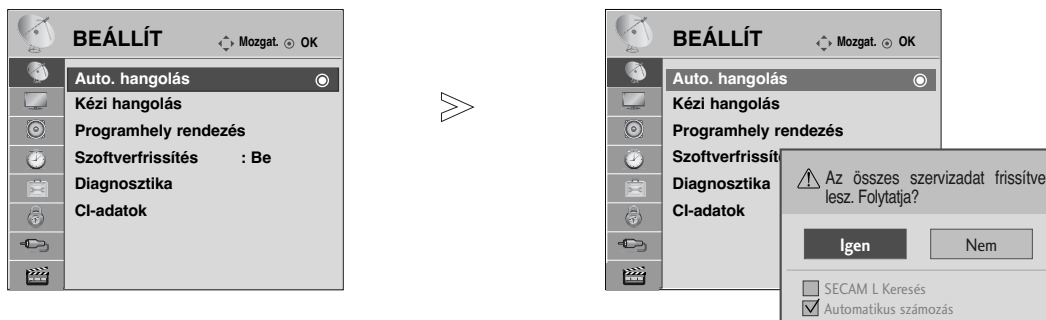

- 1   Válassza a **BEÁLLÍT** menüpontot.
- 2   Válassza az **Auto. hangolás** parancsot.
- 3   Válassza a **Igen** lehetőséget.
- 4  Indítsa el az **Auto. hangolás** funkciót.

- A számgombok segítségével adjon meg egy négyjegyű jelszót, ha a **Rendszer zárolása** beállítás értéke „Be”.
- Ha továbbra is az automatikus hangolást kívánja használni, válassza a **IGEN** lehetőséget a < > gomb segítségével. Ezután nyomja meg az OK gombot. Egyébként válassza a **NEM** lehetőséget.
- Automatikus számozás: döntse el, hogy a műsorszolgáltató által meghatározott csatornaszámozást szeretné-e használni.

- A normál TV nézethez való visszatéréshez nyomja meg a MENU (MENU) gombot.
- A RETURN (VISSZATÉRÉS) gomb megnyomásával visszaléphet az előző menüképernyőre.

# TV-NÉZÉS / CSATORNÁK BEÁLLÍTÁSA

## Kézi programbeállítás (DIGITÁLIS ÜZEMMÓDBAN)

A Kézi hangolás (Kézi hangolás) segítségével további programokat vehet fel kézzel a programlistába.

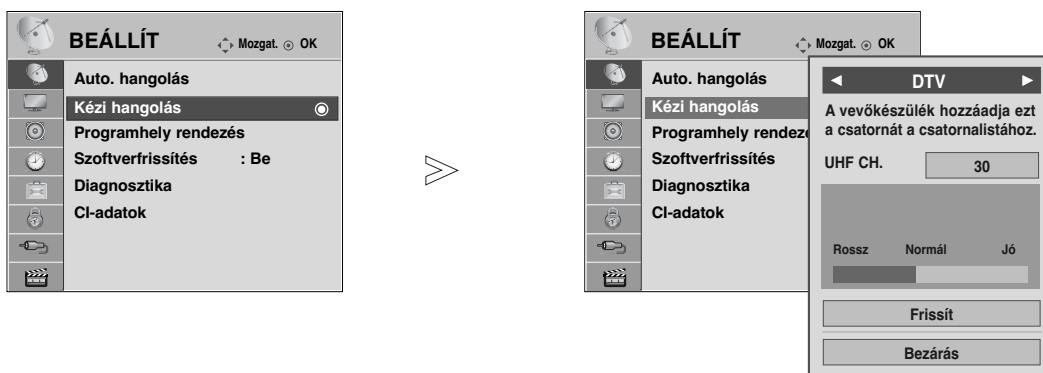

- 1   Válassza a **BEÁLLÍT** menüpontot.
- 2   Válassza a **Kézi hangolás** parancsot.
- 3   Válassza a DTV lehetőséget.
- 4   Válassza ki a megfelelő csatornaszámot.

- A számgombok segítségével adjon meg egy négyjegyű jelszót, ha a **Rendszer zárolása** beállítás értéke „Be”.

- A normál TV nézethez való visszatéréshez nyomja meg a MENU (MENU) gombot.
- A RETURN (VISSZATÉRÉS) gomb megnyomásával visszaléphet az előző menüképernyőre.

# Kézi programbeállítás (ANALÓG ÜZEMMÓDBAN)

A programokat kézzel is beállíthatja, és az állomásokat tetszés szerinti sorrendbe rendezheti.

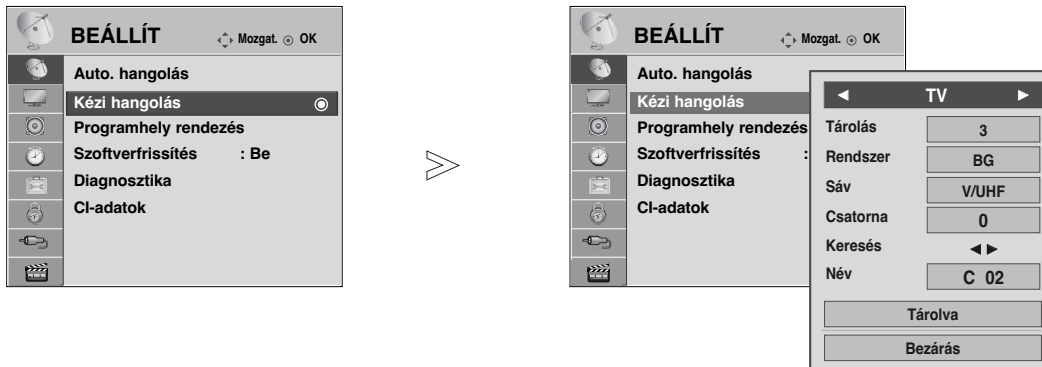

- 1 Válassza a **BEÁLLÍT** menüpontot.
- 2 Válassza a **Kézi hangolás** parancsot.
- 3 Válassza a TV menüpontot.
- 4 vagy Válassza ki a megfelelő programszámot.
- 5 Válasszon ki egy TV-rendszert.

- 6 Válassza a V/UHF vagy a **Kábel** lehetőséget.
- 7 vagy Válassza ki a megfelelő csatornaszámot.
- 8 Indítsa el a keresést.
- 9 Válassza ki a **Tárolva** parancsot.

- A normál TV nézethez való visszatéréshez nyomja meg a MENU (MENU) gombot.
- A RETURN (VISSZATÉRÉS) gomb megnyomásával visszaléphet az előző menüképernyőre.



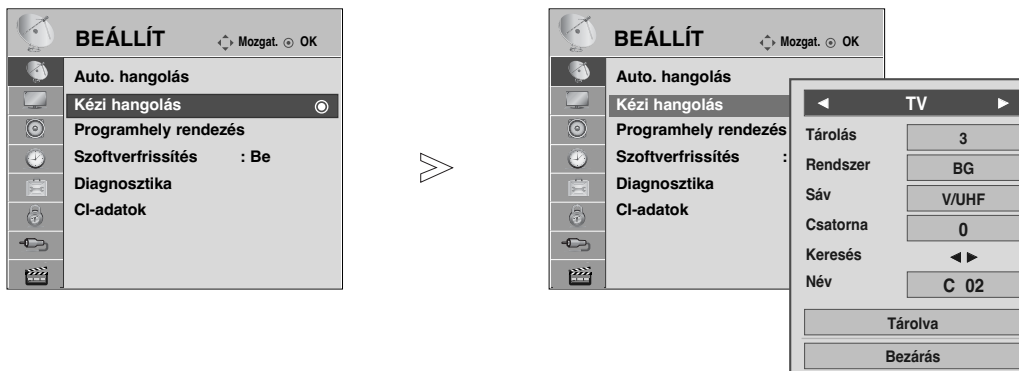

- A számgombok segítségével adjon meg egy négyjegyű jelszót, ha a **Rendszer zárolása** beállítás értéke „Be”.
- **L** : SECAM L/L' (France)
- **BG** : PAL B/G, SECAM B/G (Európa/Kelet Európa/Ázsia/Új Zéland/Közép Kelet/Afrika/Ausztrália)
- **I** : PAL I/II (Egyesült Királyság/Írország/Hong Kong/Dél Afrika)
- **DK** : PAL D/K, SECAM D/K (Kelet Európa/Kína/Afrika/CIS)
- Ha egy másik csatornát szeretne tárolni, ismételje meg a 4-9. lépést.



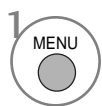

# TV-NÉZÉS / CSATORNÁK BEÁLLÍTÁSA

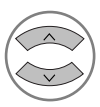
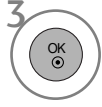
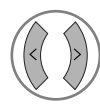

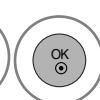
## ■ Állomásnév hozzárendelése

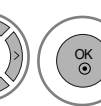
A programszámhoz öt karakterből álló állomásnevet is rendelhet.

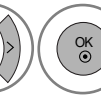
-   Válassza a **BEÁLLÍT** menüpontot.
-   Válassza a **Kézi hangolás** parancsot.
-   Válassza a **TV** menüpontot.
-   Válassza a **Név** menüpontot.

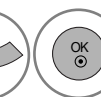
-   Válassza ki a helyet, majd válassza ki a második karaktert, és így tovább. Használhatja az ábécé betűit A-tól Z-ig, a számokat 0 és 9 között, a + vagy a - jelet, illetve a szóközt.
-   Válassza a **Bezárás** menüpontot.
-   Válassza ki a **Tárolva** parancsot.

- A normál TV nézethez való visszatéréshez nyomja meg a MENU (MENU) gombot.
- A RETURN (VISSZATÉRÉS) gomb megnyomásával visszaléphet az előző menüképernyőre.



# Program szerkesztése

A programszám átugrása azt jelenti, hogy azt nem választhatja ki a P ^ v gomb segítségével tévénézés közben.

Az átugrott program kiválasztásához a számgombok segítségével adja meg közvetlenül a program számát, vagy válassza ki azt a Programme Edit (Program szerkesztése) menüben.

Ez a funkció lehetővé teszi a tárolt programok átugrását.

Néhány országban a programhely-számot csak a SÁRGA gombbal lehet mozgatni.



-   Válassza a **BEÁLLÍT** menüpontot.
-   Válassza a **Programhely rendezés** menüpontot.
-  Nyissa meg a **Programhely rendezés** menüt.
-  Válassza ki a tárolandó vagy átugrandó programot.

- A számgombok segítségével adjon meg egy négyjegyű jelszót, ha a **Rendszer zárolása** beállítás értéke „Be”.

- A normál TV nézethez való visszatéréshez nyomja meg a MENU (MENU) gombot.
- A RETURN (VISSZATÉRÉS) gomb megnyomásával visszaléphet az előző menüképernyőre.

# TV-NÉZÉS / CSATORNÁK BEÁLLÍTÁSA

## (DTV/RÁDIÓ ÜZEMMÓDBAN)

### ■ Programszám átugrása



Válassza ki az átugrani kívánt program számát.



Állítsa át kék színűre az átugrott program számát.



Kapcsolja ki az átugrott programot.

- A programszám átugrása azt jelenti, hogy azt nem választhatja ki a **P**  $\wedge$   $\vee$  gomb segítségével a normál tévénézés során.
- Az átugrott program kiválasztásához a szám-gombok segítségével adja meg közvetlenül a program számát, vagy válassza ki azt a Programme edit (Program szerkesztése) vagy a műsorfüzet menüjében.

### ■ Kedvenc program választása



Válassza ki a kedvenc programjának számát.

- Ezzel a kiválasztott program automatikusan a kedvenc programok listájába kerül.

# TV ÜZEMMÓDBAN



A funkció lehetővé teszi a tárolt programok törlését vagy átugrását. Lehetőség van néhány csatorna áthelyezésére vagy átszámozására is.

## ■ Automatikus rendezés

-  **ZÖLD** Indítsa el az Auto Sort (Automatikus rendezés) funkciót.





• Miután bekapcsolta az Auto Sort (Automatikus rendezés) funkciót, már nem szerkesztheti a programokat.

## ■ Program törlése



-  Válassza ki a törölni kívánt program számát.
-  **VÖRÖS** Állítsa át piros színűre a törölt program számát.
-  **VÖRÖS** Kapcsolja ki a törölt programot.

• A készülék törli a kiválasztott programot, és az utána következő programokat egy hellyel feljebb tolja.

## ■ Program áthelyezése



-  Válassza ki az áthelyezni kívánt program számát.
-  **SÁRGA**  Állítsa át sárga színűre az áthelyezett program számát.
-  **SÁRGA** Kapcsolja ki az áthelyezett programot.

## ■ Programszám átugrása

-  Válassza ki az átugrani kívánt program számát.
-  **KÉK** Állítsa át kék színűre az átugrott program számát.
-  **KÉK** Kapcsolja ki az átugrott programot.

• Nyomja meg ismét a KÉK gombot az átugrott program kikapcsolásához. A programszám átugrása azt jelenti, hogy azt nem választhatja ki a P  $\wedge$   $\vee$  gomb segítségével a normál tévézés során.  
• Ha ki szeretné választani az átugrott programot, a számgombok segítségével adja meg közvetlenül a program számát vagy válassza ki azt a Programozás, illetve a Table (Táblázat) menüben.

## ■ Kedvenc program választása

-   Válassza ki a kedvenc programjának számát.

• A kiválasztott program ezzel bekerül a kedvenc programok listájába.

# TV-NÉZÉS / CSATORNÁK BEÁLLÍTÁSA

## SZOFTVERFRISSÍTÉS

A Szoftverfrissítés (Szoftverfrissítés) funkció azt jelenti, hogy a digitális földi műsorszóró rendszeren keresztül szoftverek tölthetők le.

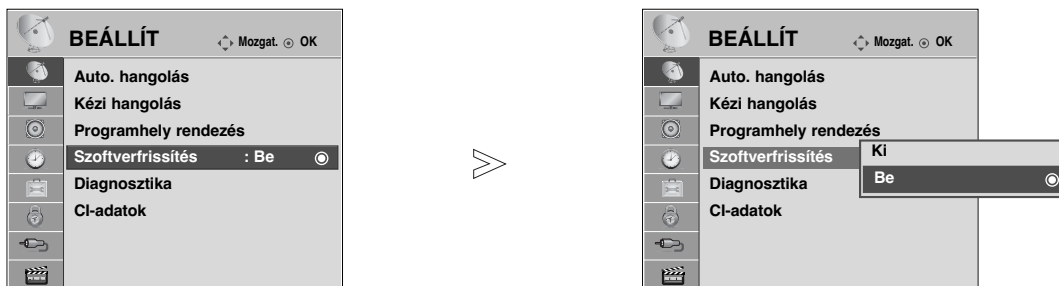

- 1 Válassza a **BEÁLLÍT** menüpontot.
- 2 Válassza a **Szoftverfrissítés** menüpontot.

- 3 Válassza az **Be** vagy az **Ki** lehetőséget.
  - Ha az **Be** beállítást választja, felhasználói jóváhagyást kérő üzenetablak jelenik meg, amely új elérhető szoftverről értesít.
- 4 Mentse a kiválasztott beállítást.

\* A „Szoftverfrissítés” („Szoftverfrissítés”) beállítása közben

Előfordulhat, hogy a frissített digitális szoftveradatok továbbítása a következő menü megjelenését eredményezi a tévé képernyőjén.

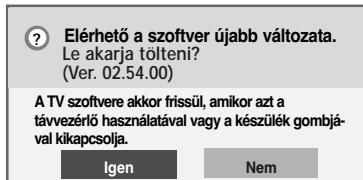

Egyszerű frissítés: jelenlegi frissítési lehetőséggel

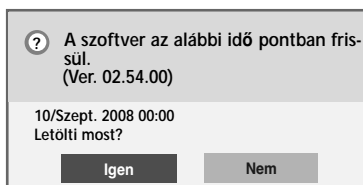

Ütemezett frissítés: időzített frissítési lehetőséggel  
Ha a Software Update (Szoftverfrissítés) menü beállítása „Ki” (Ki), akkor a készülék kéri annak bekapcsolását.

Ha a következő képet látja, válassza a **IGEN** lehetőséget a < > gomb segítségével.

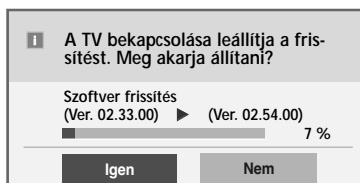

A készülék kikapcsolásakor elindul a letöltés.

Ha frissítés közben bekapcsolja a készüléket, megjelenik a folyamat állapota.

A szoftverfrissítés befejezését követően a rendszer újraindul.

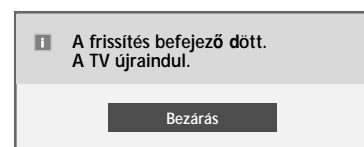

- A szoftverfrissítés folyamata során ügyeljen a következőkre:

- A készülék tápellátásának folyamatosnak kell lennie.
- A készüléket tilos kikapcsolni.
- Az antennacsatlakozást tilos megszakítani.
- A szoftverfrissítést követően ellenőrizheti a frissített szoftver verziószámát a Diagnosztika (Diagnosztika) menüben.
- A szoftver letöltése akár egy órát is igénybe vehet, ezért győződjön meg arról, hogy erre az időszakra a tápellátás nem fog megszakadni.

# DIAGNOSTICS (DIAGNOSZTIKA)

Ez a funkció lehetővé teszi a Manufacturer (Gyártó), a Model/Type (Modell/Típus), a Serial Number (Gyári szám) és a Software Version (Szoftververzió) megtekintését.



Megjeleníti a behangolt \*MUX adatait és jelerősségét.

Megjeleníti a kiválasztott MUX jeladatait és szolgáltatásnevét.

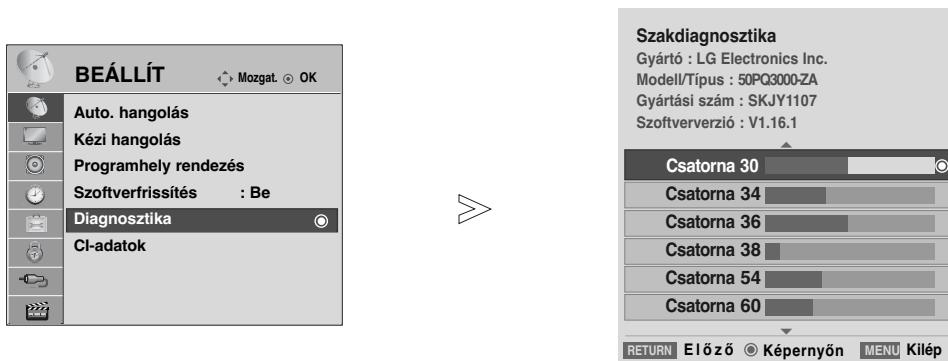

(\*MUX: A csatornák magasabb szintű címtára a digitális műsorszórásban (egyetlen MUX több csatornát is magában foglal.))



1   Válassza a **BEÁLLÍT** menüpontot.

2   Válassza a **Diagnosztika** lehetőséget.

3  Tekintse meg a Manufacturer (Gyártó), a Model/Type (Modell/Típus), a Serial Number (Gyári szám) és a Software Version (Szoftververzió) mező adatait.

4   Tekintse meg a csatorna adatait.

- A normál TV nézethez való visszatéréshez nyomja meg a MENU (MENU) gombot.
- A RETURN (VISSZATÉRÉS) gomb megnyomásával visszaléphet az előző menüképernyőre.

# TV-NÉZÉS / CSATORNÁK BEÁLLÍTÁSA

## CI [COMMON INTERFACE] (ÁLTALÁNOS ILLESZTŐFELÜLET) ADATAI

Ez a funkció lehetővé teszi egyes zavart adások (fizetős adások) nézését. Ha eltávolítja a CI-modult, a fizetős adások nem nézhetők. A modul CI-foglalatba helyezését követően elérhetővé válik a modul menüje. Modul és intelligens kártya beszerzése érdekében lépjen kapcsolatba a kereskedővel. Kerülje a CI-modul gyakori eltávolítását/behelyezését. Gondot okozhat a készülékben. A CI-modul behelyezését követően a készülék bekapcsolása után gyakran nem hallható a hang.

Természetellenes kép jelentkezhethet a CI-modul és az intelligens kártya miatt.

Az országban használt műsorszórási körülményektől függően a CI (Common Interface – Általános illesztőfelület) funkció elképzelhető, hogy nem működik.

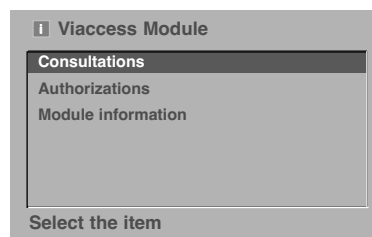
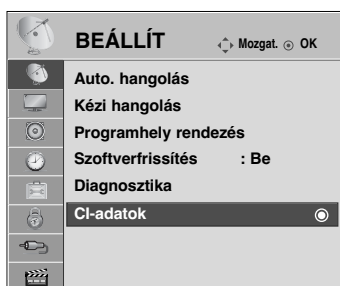

- Ez a képernyőn megjelenő menü csak illusztráció, a menüelemek és a képernyő formátuma a fizetős digitális tartalom szolgáltatójától függően eltérő lehet.
- Lehetősége van a CI (Common Interface – Általános illesztőfelület) menüképernyőjének és a kereskedő által nyújtott szolgáltatások megváltoztatására.



1 Válassza a **BEÁLLÍT** menüpontot.



2 Válassza a **CI- adatok** menüpontot.



3 Válassza ki a kívánt elemet: Module information (modul adatai), smart card information (intelligens kártya adatai), language (nyelv), software download (szoftverletöltés) stb.



4 Mentse a kiválasztott beállítást.

- A normál TV nézethez való visszatéréshez nyomja meg a MENU (MENU) gombot.
- A RETURN (VISSZATÉRÉS) gomb megnyomásával visszaléphet az előző menüképernyőre.

# A programtáblázat behívása

A memóriában tárolt programokat a programtáblázat megjelenítésével ellenőrizheti.

 A Locked Programme (Zárolt program) esetén jelenik meg.

## ■ A programtáblázat megjelenítése

1  Nyissa meg a **Program lista** képernyőt.

- A táblázatban szerepelhet néhány kék program. Ezeket automatikus programozással vagy Programozás módban átugrandó programként állították be.
- Ha a programtáblázatban a programok csatornaszámmal vannak jelölve, az mutatja, hogy nincs állomásnév hozzájuk rendelve.

## ■ Program kiválasztása a programtáblázatban

1  Válasszon ki egy programot.

2  Váltson át a kiválasztott programszámra.

 Az éppen megtekintett műsorból a készülék TV üzemmódból átvált DTV, majd Rádió üzemmódba.

## ■ A programtáblázat oldalainak lapozása

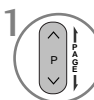
1  A gombbal válthat az oldalak között.

2  Visszatérés a normál TV nézetbe.

## ■ A kedvenc programok táblázatának megjelenítése

1  A Favourite Programme (Kedvenc programok) táblázat megjelenítése.

# TV-NÉZÉS / CSATORNÁK BEÁLLÍTÁSA

## BEMENETI LISTA

Csak a TV-készülékhez csatlakoztatott bemeneti jelek aktiválhatók és választhatók ki.

A HDMI és az AV1 vagy 2 (SCART) bemeneti jelforrást a készülék egy érzékelőtű segítségével ismeri fel, és csak akkor engedélyezi, ha egy külső eszköz feszültségét észleli.

A TV/RAD (TV/RÁDIÓ) gombbal External Input (Külső bemenet) módból átválthat RF Input (RF bemenet) módba, valamint a DTV/RADIO/TV üzemmódban utoljára megtekintett programba.

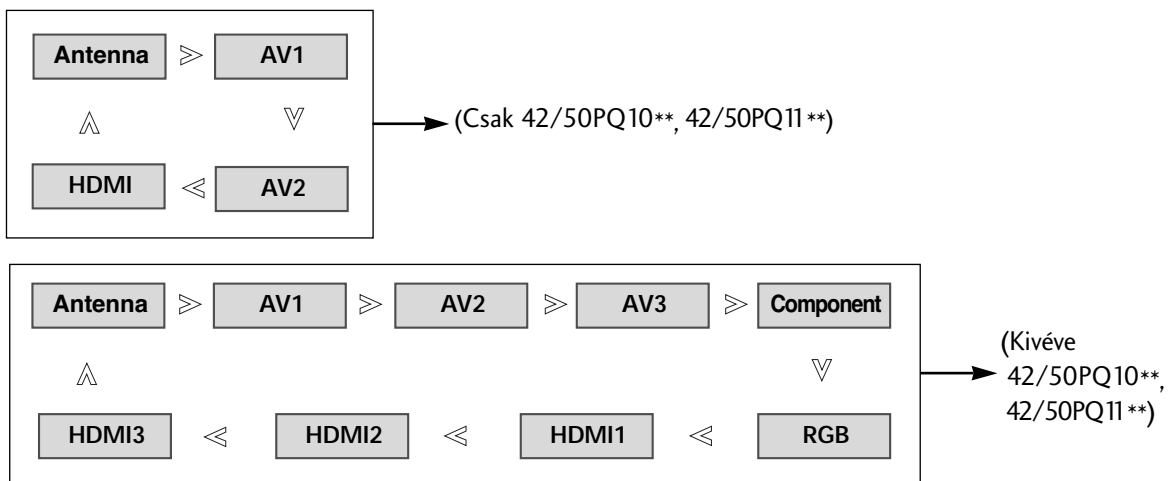

(Kivéve 42/50PQ10\*\*, 42/50PQ11\*\*)

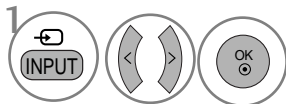

Válassza ki a bemeneti jelforrást.

- Az **BEMENET** menü beállításai is megadhatók.

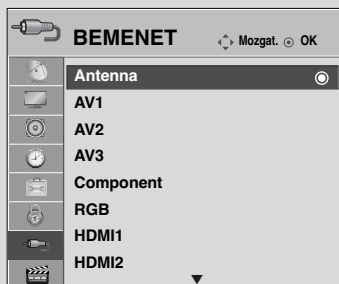

- Antenna** : DTV-/TV-program megtekintéséhez válassza ezt a beállítást.
- AV1, AV2, AV3** : Videomagnón vagy egy külső berendezésen rögzített program megtekintéséhez válassza ezt a beállítást.
- Component** : A DVD-készülék vagy a digitális set-top box egység csatlakozójától függően válassza ezt a beállítást.
- RGB** : Számítógép csatlakozójától függően válassza ezt a beállítást.
- HDMI1, HDMI2, HDMI3** : A DVD-készülék, a számítógép vagy a digitális set-top box egység csatlakozójától függően válassza ezt a beállítást.



## SIMPLINK (Kivéve 42/50PQ10\*\*, 42/50PQ11\*\*)

Csak olyan készüléken működik, amelyen a SIMPLINK logó fel van tüntetve. Ellenőrizze a SIMPLINK logó meglétét.

Előfordulhat, hogy a készülék nem működik megfelelően, amikor más, HDMI-CEC funkcióval rendelkező készülékekkel használja.

Ennek segítségével vezérelheti a TV-hez HDMI-kábellel csatlakoztatott egyéb AV-eszközöket anélkül, hogy további kábelekre vagy beállításokra lenne szükség.

Ha nem kívánja a SIMPLINK menüt használni, válassza az „**Ki**” (Kikapcsolva) beállítást.

A SIMPLINK funkció nem használható a HDMI IN 3 bemenet esetén.

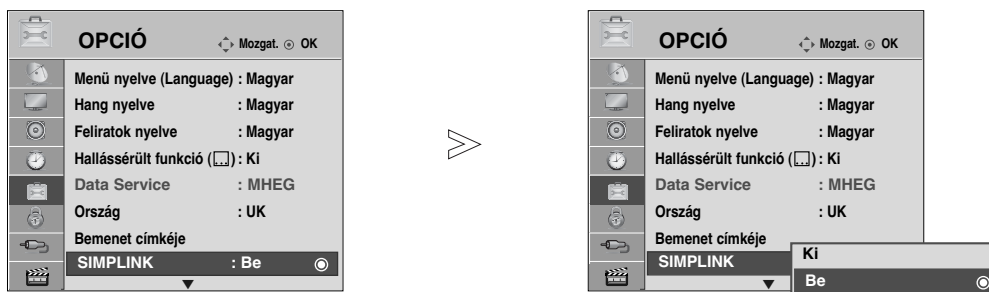

1 Válassza az **OPCIÓN** menüpontot.

2 Válassza a **SIMPLINK** lehetőséget.

3 Válassza az **Be** vagy az **Ki** lehetőséget.

4 Mentse a kiválasztott beállítást.

- A normál TV nézethez való visszatéréshez nyomja meg a MENU (MENU) gombot.
- A RETURN (VISSZATÉRÉS) gomb megnyomásával visszaléphet az előző menüképernyőre.

## SIMPLINK funkciók

### Lemez lejátszása

A csatlakoztatott AV-eszközöket a következő gombokkal vezérelheti:  $\wedge$   $\vee$   $\lt$   $\gt$ , OK,  $\blacktriangleright$ ,  $\blacksquare$ ,  $\text{II}$ ,  $\ll$  és  $\gg$ .

### Közvetlen lejátszás

Miután az AV-eszközöket csatlakoztatta a TV-hez, további beállítások végrehajtása nélkül, közvetlenül vezérelheti az eszközöket és lejátszhatja a különféle adathordozókat.

### AV-eszköz kiválasztása

Kiválaszthatja az egyik csatlakoztatott AV-eszközt, majd elindíthatja a lejátszást.

### Az összes eszköz kikapcsolása

A TV kikapcsolásakor az összes csatlakoztatott eszköz kikapcsolódik.

### Hangkimenet kapcsolása

Egyszerű módon kapcsolhatja át a hangkimenetet.

### Sync Power on (Szinkronizálás bekapcsolása)

Ha a HDMI-aljzathoz csatlakoztatott, Simplink funkciót használó készülék megkezdte a lejátszást, a TV automatikusan bekapcsol.

\* Ha egy eszközt HDMI-kábellel csatlakoztatja a TV-hez, de az nem támogatja a Simplink technológiát, akkor ez a funkció nem használható rajta.

Megjegyzés: A SIMPLINK funkció működéséhez 1.3-as vagy annál újabb verziójú, CEC-funkcióval is rendelkező HDMI-kábelre van szükség. (\*CEC: Consumer Electronics Control {Fogyasztói elektronikai eszközök vezérlése}).

# TV-NÉZÉS / CSATORNÁK BEÁLLÍTÁSA

Csatlakoztatás SIMPLINK emblémával ellátott házimozihoz.

- 1 Csatlakoztassa a TV hátoldalán található **HDMI/DVI IN 1** (1. HDMI/DVI-bemenet) vagy **HDMI IN 2** (2. HDMI-bemenet) aljzatot a házimozis HDMI-kimenetéhez HDMI-kábel segítségével.
- 2 Optikai kábel használatával csatlakoztassa a TV hátoldalán található digitális audiokimenetet a házimozis digitális audiobemenetéhez.
- 3 A **SIMPLINK** gomb megnyomásával válassza a Speaker (Hangszóró) menü Home Theater (Házimozis) menüpontját.

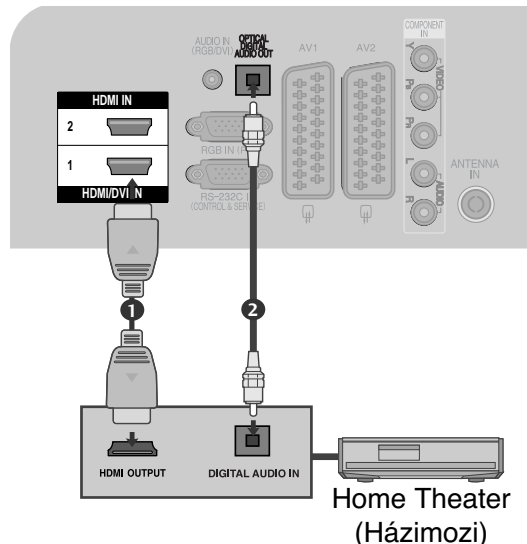

▶ Házimozis-funkcióval rendelkező hordozó kiválasztásakor, ill. működtetésekor a készülék hangszórói automatikusan házimozis-hangszóró (HT Speaker) üzemmódra váltanak (hallgatás házimozival).

## ! MEGJEGYZÉS

- ▶ Csatlakoztassa a HDMI kábellel a televízió hátlapján lévő HDMI/DVI IN vagy HDMI IN csatlakozót a SIMPLINK készülék hátulján található HDMI OUT csatlakozóhoz.
- ▶ Ha a bemeneti forrást a távirányító IN/OUT gombjával vagy más módon átkapcsolják, a SIMPLINK funkcióval működtetett berendezés leáll.

## A SIMPLINK menü

A kívánt SIMPLINK forrás kiválasztásához nyomja meg a  $\wedge \vee \lt \gt$ , majd az **OK** gombot.

- 1 **TV megjelenítése:** Az előzőleg aktív TV-csatornára vált az aktuális üzemmódtól függetlenül.
- 2 **DISC (Lemez) lejátszása:** A csatlakoztatott lemezes egységek kiválasztása és lejátszása. Ha több lemez is elérhető, akkor a lemezek címei a választás megkönnyítéséhez megjelennek a képernyő alján.
- 3 **VCR (Videomagnó) lejátszása:** A csatlakoztatott videomagnó elindítása és vezérlése.
- 4 **HDD Recorder (Merevlemez felvevő) felvételeinek visszajátszása:** A merevlemezre rögzített felvételek lejátszása és vezérlése.
- 5 **Audio Out to Home theatre/Audio Out to TV (Hangkimenet házimozira/TV-készülékre):** Válassza ki, hogy a házimozira vagy a TV-hangszóróra kívánja irányítani a hangkimenetet.



- Home theater (Házimozis): Egyszerre csak egy használata lehetséges.
- DVD, Recorder (Felvevő):Egyszerre legfeljebb kettő használata lehetséges.
- VCR (Videomagnó): Egyszerre csak egy használata lehetséges.

# ADATSZOLGÁLTATÁS

(Ez a menü csak Írországban működik.)

Ez a funkció lehetővé teszi, hogy a felhasználó válasszon a **MHEG**(digitális teletext) és a **Teletext** \* között, amennyiben mindkettő egyszerre elérhető.

Ha csak az egyik szolgáltatás érhető el, akkor a beállításoktól függetlenül a **MHEG** vagy a **Teletext** szolgáltatás lesz aktív.

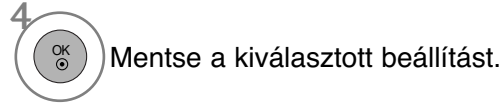
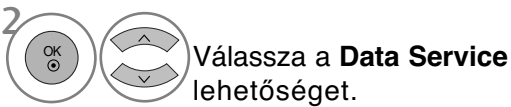
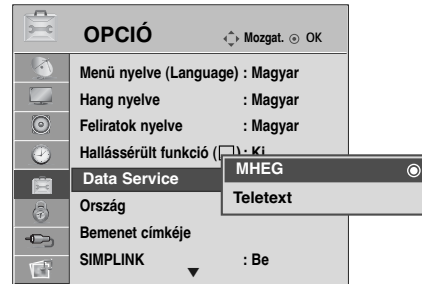

- A normál TV nézethez való visszatéréshez nyomja meg a MENU (MENU) gombot.
- A RETURN (VISSZATÉRÉS) gomb megnyomásával vissza-lephet az előző menüképernyőre.

# INPUT LABEL (BEMENET CÍMKÉJE)

Minden bemeneti jelforráshoz hozzárendel egy címkét.



(Kivéve  
42/50PQ10\*\*,  
42/50PQ11\*\*)

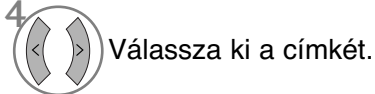
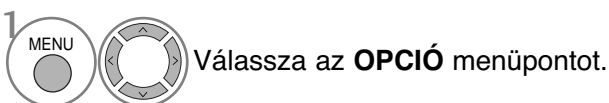

- A normál TV nézethez való visszatéréshez nyomja meg a MENU (MENU) gombot.
- A RETURN (VISSZATÉRÉS) gomb megnyomásával vissza-lephet az előző menüképernyőre.

# TV-NÉZÉS / CSATORNÁK BEÁLLÍTÁSA

## AV MÓD

Amikor az AV-eszközöket a külső bemenethez csatlakoztatja, kiválaszthatja az optimális képeket és hangokat.

- Ki(Kikapcsolva)** Az AV-üzemmód kikapcsolása.  
**Mozi** A kép- és hangbeállításokat filmnézéshez optimalizálja.  
**Sport** A kép- és hangbeállításokat sportközvetítések nézéséhez optimalizálja.  
**Játékgép** A kép- és hangbeállításokat videojátékokhoz optimalizálja.

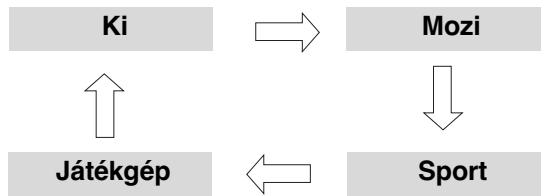

1 A kívánt jelforrás kiválasztásához nyomja meg többször az **AV MODE** (AV MÓD) gombot.





- Ha AV üzemmódban kiválasztja a **Mozi** módot, a **KÉP** menü és az **AUDIO**(AUDIÓ) menü **Képüzemmód** és **Hangüzemmód** beállításában is a **Mozi** üzemmód lesz kijelölve.
- Ha AV üzemmódban kiválasztja az „**Ki**” lehetőséget, a készülék az először beállított képüzemmódot választja ki.

# SIMPLE MANUAL (EGYSZERÛ HASZNÁLATI ÚTMUTATÓ)

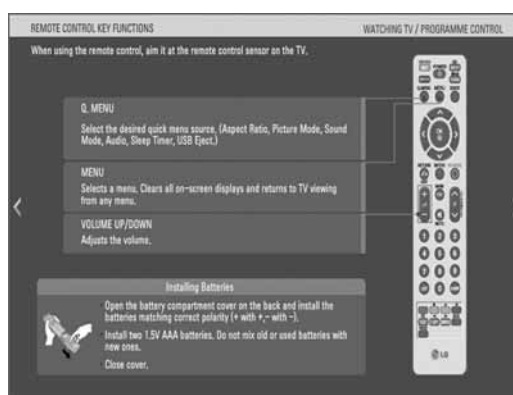
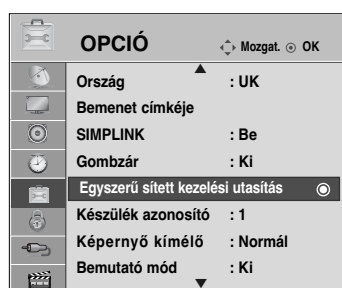

A TV-készülékkel kapcsolatos információk egyszerűen megjeleníthetők a képernyőn az egyszerű használati útmutató segítségével.

Az egyszerű használati útmutató megjelenítése közben a készülék hangja kikapcsol.



1   Válassza az **OPCIÓ** menüpontot.

2   Válassza a **Egyszerűsített kezelési utasítás** lehetőséget.

3   Válassza ki az útmutató megtekinteni kívánt részét.

- A normál TV nézethez való visszatéréshez nyomja meg a RETURN (VISSZATÉRÉS) gombot.

# TV-NÉZÉS / CSATORNÁK BEÁLLÍTÁSA

## Inicializálás (Gyári beállítások visszaállítása)

Ez a funkció az összes beállítás visszaállítására szolgál. A Picture Mode (Képmód) menü 

Nappali és  Éjszakai beállítása nem állítható vissza.

A készüléket akkor érdemes visszaállítani, ha másik városba vagy országba költözik.

A gyári visszaállítás után el kell indítania a készülék beállítását.

Ha be van kapcsolva a Lock System (Rendszer zárolása) funkció, akkor megjelenik egy jelszót kérő üzenet.

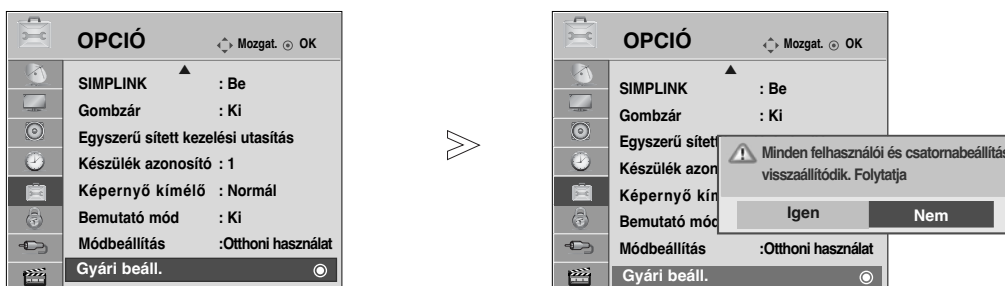

-   Válassza az OPCIÓ menüpontot.
-   Válassza a **Gyári beáll.** (Gyári beállítások visszaállítása) parancsot.
-   Válassza a **Igen** lehetőséget.
-  A Factory Reset (Gyári beállítások visszaállítása) parancs indítása.

• Ha a Lock System (Rendszer zárolása) funkció be van kapcsolva, és elfelejtette a jelszót, a távirányítón nyomja meg a 7-7-7-7 számkombinációt.

- A normál TV nézethez való visszatéréshez nyomja meg a MENU (MENU) gombot.
- A RETURN (VISSZATÉRÉS) gomb megnyomásával visszaléphet az előző menüképernyőre.

# USB-ESZKÖZÖK HASZNÁLATA

- ▶ Az USB funkció a **42/50PQ10\*\***, **42/50PQ11\*\*** típus esetén nem áll rendelkezésre.

## USB-eszközök csatlakoztatása

USB-eszköz csatlakoztatásakor az alábbi menü jelenik meg automatikusan. Ha a menü nem jelenik meg, akkor az USB menüben válassza ki a Music List (Zenelista), a Photo List (Fényképlista) vagy a Movie List (Filmlista) (csak 42/50PQ60\*\* és 50PS60\*\* típus esetén) lehetőséget. Ha a képernyőn egyéb üzenet látható (például a menü, a műsorfüzet vagy az ütemezési lista), akkor ez a felbukkanó menü nem jelenik meg. Az USB-eszközön nem lehet új mappát létrehozni vagy törölni egy már létező mappát.

- 1 Csatlakoztassa az USB-eszközt a készülék oldalán található USB-bemenethez.

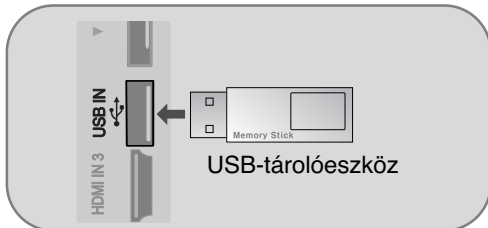

- Ez a TV-készülék a JPEG, az MP3, illetve az SD Divx formátumot támogatja.

- 2 Válassza a **FÉNYKÉPLISTA**, **ZENELISTA** vagy a **FILMLISTA** (csak 42/50PQ60\*\*, 50PS60\*\*) funkciót.



### Az USB-eszközök eltávolítása

Az USB-eszköz eltávolítása előtt nyissa meg az **USB kiadása** menüt.

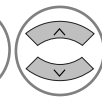
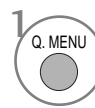

Válassza az **kiadása** menüpontot.



## Előkészületek USB-eszközök használatakor

- ▶ A készülék csak USB-tárolóeszközöket ismer fel.
- ▶ Ha az USB-tárolóeszköz USB-elosztón keresztül csatlakozik, nem lesz felismerhető.
- ▶ Előfordulhat, hogy az automatikus felismerőprogramokat alkalmazó USB-eszközök nem ismerhetők fel.
- ▶ Előfordulhat, hogy a saját illesztőprogramot alkalmazó USB-eszközök nem ismerhetők fel.
- ▶ Az USB-eszközök felismerésének sebessége eszközönként eltérő lehet.
- ▶ Ne kapcsolja ki a készüléket és az USB-eszközt, ha a csatlakoztatott USB-eszköz működik. Az USB-eszközök hirtelen kihúzásakor az eszközön tárolt fájlok vagy az eszközök megsérülhetnek.
- ▶ Ne használjon olyan USB-tárolóeszközt, amely működését számítógéppel módosította. Az USB-eszköz hibát okozhat a készülékben vagy előfordulhat, hogy nem lejártható. Ügyeljen arra, hogy csak normál zenei- vagy képfájlokat tartalmazó USB-tárolóeszközöket használjon.
- ▶ Csak olyan USB-tárolóeszközt használjon, amely a Windows operációs rendszer által használt FAT16, FAT32, NTFS fájlrendszerrel lett formázva. Előfordulhat, hogy a Windows által nem támogatott segédprogrammal formázott USB-eszközök nem ismerhetők fel. Az USB-tárolóegységen található adatok nem törölhetők, ha NTFS fájlrendszerben vannak.
- ▶ A külső áramforrást igénylő USB-eszközöket csatlakoztassa az áramforráshoz. Ennek elmulasztása esetén előfordulhat, hogy az eszköz nem ismerhető fel.
- ▶ Ha az adott USB-eszközhöz saját USB-kábel tartozik, használja ezt a kábelt. A gyártó által nem támogatott vagy túlságosan hosszú USB-kábel használata esetén előfordulhat, hogy az eszköz nem ismerhető fel.
- ▶ Előfordulhat, hogy egyes USB-tárolóeszközök nem támogatottak vagy használatuk nem zökkenőmentes.
- ▶ Legfeljebb 999fájl és mappa használata támogatott. A rendszer nem észleli a további fájlokat és mappákat.
- ▶ Előfordulhat, hogy az USB-tárolóegységen tárolt adatok nem ismerhetők fel. A készülék csak a legfeljebb 128 karakterből álló fájlneveket ismeri fel.
- ▶ A fontos fájlokról készítsen biztonsági másolatot, mert előfordulhat, hogy az USB-eszköz megsérül. Az adatkezelés a felhasználó felelőssége, és a gyártó nem vállal felelősséget az USB-tárolóeszközökön előforduló esetleges adatvesztésért.
- ▶ Ha Készenléti módban USB-memóriaegységet csatlakoztat a készülékhez, akkor az adott merevlemez tartalma a TV-készülék bekapcsolása során automatikusan betöltődik.
- ▶ USB külső merevlemez használata esetén a javasolt kapacitás legfeljebb 1 TB, USB memóriaegység esetén pedig legfeljebb 32 GB.
- ▶ A javasolt méretnél nagyobb memóriakapacitással rendelkező eszközök esetleg nem működnek megfelelően.
- ▶ Ha az „Energy Saving” (energiatakarékos) funkcióval rendelkező USB külső merevlemez nem működik megfelelően, akkor kapcsolja ki, majd be a merevlemez.

# USB-ESZKÖZÖK HASZNÁLATA

## ! MEGJEGYZES

- Az Ön TV-készülékének egyes részei eltérhetnek az ábrán láthatóktól.
- ▶ Az USB-memóriaegység elvesztésének elkerülése érdekében a külön megvásárolható USB-csatlakozóval csatlakoztassa az USB-memóriaegységet a TV-készülék USB-csatlakozótartójához.

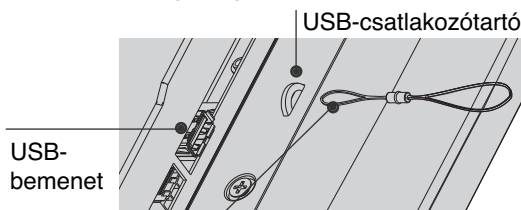

USB-csatlakozó (külön megvásárolható)  
- Az USB-csatlakozó egyik végét csatlakoztassa az USB-memóriaegységhez, a másik végét pedig az USB-csatlakozótartóhoz.

## PHOTO LIST (FÉNYKÉPLISTA)

Lehetőség van USB-eszközön tárolt fényképájak (.jpg) megjelenítésére. A képernyőn megjelenő menü némileg eltérhet az ábrákon láthatótól. A képek csak példák, amelyek a készülék kezelését könnyítik meg.

### FÉNYKÉP (\*.JPEG) fájlok támogatása

Baseline: 15360 x 8640  
Progresszív formátum: 1024 x 768

- Csak JPEG-fájlok játszhatók le.
- Csak a baseline módú JPEG-tömörítés támogatott (csak SOF0, SOF1).
- A nem támogatott fájlok bitkép formájában jelennek meg.

## A képernyő részei

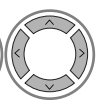

Válassza az **USB** menüpontot.

2

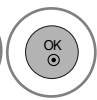
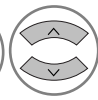
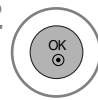

Válassza az **Fényképlista** menüpontot.

- 1 Lépés felsőbb mappaszintre
- 2 Aktuális oldal/Összes oldal
- 3 A megjelölt fényképek száma
- 4 Felhasználható USB-memória
- 5 A távirányító megfelelő gombjai

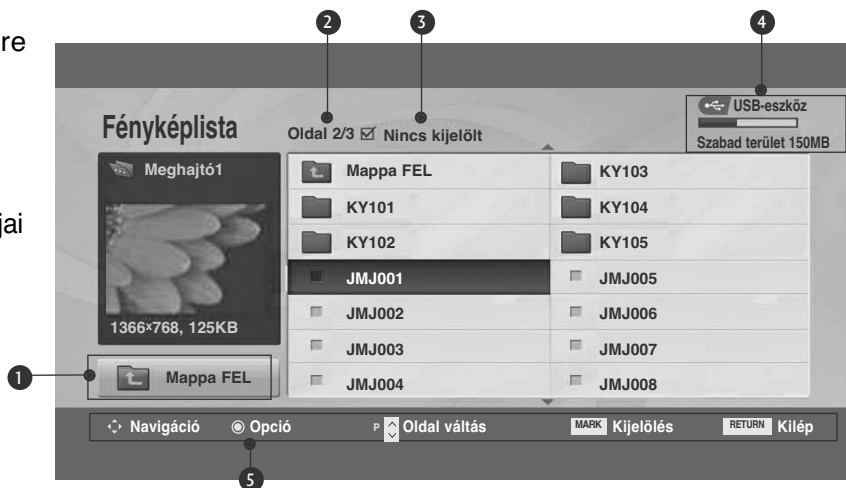







## Fényképválasztás és felugró menü







- ▶ **Nézet:** A kijelölt elem megjelenítése.
- ▶ **Az összes megjelölése:** A képernyőn lévő valamennyi kép megjelölése.
- ▶ **Jelölések törlés:** Az összes kijelölt fénykép jelölésének visszavonása.
- ▶ **Törlés:** A kijelölt fénykép törlése.
- ▶ **Bezárás:** Az előugró menü bezárása.

1  Válassza ki a célmappát vagy -meghajtót.

2   Válassza ki a megfelelő fényképeket.

3  Jelenítse meg az előugró menüt.

4   Válassza ki a megfelelő előugró menüt.

- A **P**   gomb segítségével válassza ki a megfelelő fényképet.
- Fényképek megjelöléséhez és a jelölés megszüntetéséhez nyomja meg a **MARK** (KIJELÖLÉS) gombot. Ha több fénykép is megjelölt, a fényképek megtekinthetők egyenként vagy diavetítés formájában. Ha nem jelölt ki fényképet, a mappában található fényképek megtekinthetők egyenként vagy diavetítés formájában.

- A normál TV nézethez való visszatéréshez nyomja meg a **RETURN** (VISSZATÉRÉS) gombot.

# USB-ESZKÖZÖK HASZNÁLATA

## A teljes képernyős menü beállítása

Az USB-eszközökön tárolt fényképek megjeleníthetők teljes képernyős formában is. A teljes képernyős nézetben további megjelenítési lehetőségek állnak rendelkezésre.



A fénykép méretaránya befolyásolhatja a teljes képernyős módú megjelenítés méretét. A RETURN (VISSZATÉRÉS) gomb megnyomásával visszaléphet az előző menüképernyőre.

-  Válassza ki a célmappát vagy -meghajtót.
-   Válassza ki a megfelelő fényképeket.
-  Jelenítse meg az előugró menüt.
-  Válassza a **Nézet** menüpontot.
-  A kiválasztott fénykép megjelenik teljes képernyős nézetben.

- A P   gomb segítségével válassza ki a megfelelő fényképet.

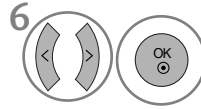

Válassza ki a **Diavetít.**, a **BGM** (Háttérzene), a  (Rotate (Elforgatás)), a **Törítés**, az **Opció** vagy a **Elrejtés** lehetőséget.

- A < > gombok segítségével kiválaszthatja a következő vagy az előző fényképet.
- A < > gombok segítségével választható ki és kezelhető a teljes képernyős menü.

- ▶ **Diavetít.:** Ha nincs kiválasztott kép, az aktuális mappában található összes fénykép lejátszásra kerül a diavetítés során. Ellenkező esetben a kiválasztott képek jelennek meg diavetítéskor.
  - A képváltás sebességét az **Opció** menüben lehet megadni.
- ▶ **BGM** (Háttérzene): Állítson be háttérzenét a teljes képernyős képnézegető módban.
  - A háttérzenét lejátszó eszközt és a kívánt zenealbumot az **Opció** menüben választhatja ki.
- ▶  (**Rotate**): Fényképek elforgatása.
  - A fénykép elforgatása 90°, 180°, 270°, 360°-kal az óramutató járásával egyező irányban.
- ▶ **Törítés** : Fényképek törlése.
- ▶ **Opció:** A diavetítési sebesség és a zenemappa beállítása.
  - Válassza ki a kívánt értékeket a < > ^ v gombokkal, majd nyomja meg az **OK** gombot. Ezután lépjen az **OK** parancsra, majd nyomja meg az **OK** gombot.
  - Háttérzene lejátszása közben nem módosítható a **Zene mappa** (Zenemappa) értéke.
- ▶ **Elrejtés** : A menü elrejtése teljes képernyős módban.
  - Teljes képernyős módban a menü újbóli megjelenítéséhez nyomja meg az **OK** gombot.

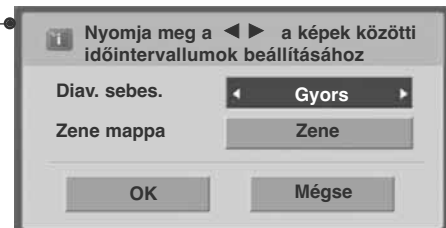

- A RETURN (VISSZATÉRÉS) gomb megnyomásával visszaléphet az előző menüképernyőre.

# USB-ESZKÖZÖK HASZNÁLATA

## MUSIC LIST (ZENELISTA)

A megvásárolt zenei fájlok (\*.MP3) szerzői jogvédelem alá eshetnek.  
Az ilyen fájlok lejátszását nem minden esetben teszi lehetővé a készülék.  
Az USB-eszközökön található zeneszámokat a készülék lejátszsa.

A képernyőn megjelenő menü némileg eltérhet az ábrákon láthatótól. A képek csak példák, amelyek a készülék kezelését könnyítik meg.

### ZENEI (\*.MP3) fájlok támogatása

Bitráta: 32–320 kbps

- Mintavételi frekvencia MPEG1 layer3: 32 kHz, 44,1 kHz, 48 kHz.

## A képernyő részei

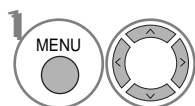

Válassza az **USB** menüpontot.

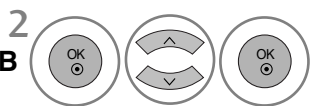

Válassza az **Zenelista** menüpontot.

- 1 Lépés felsőbb mappaszintre
- 2 Aktuális oldal/Összes oldal
- 3 A megjelölt zenefájlok száma
- 4 Felhasználható USB-memória
- 5 A távirányító megfelelő gombjai



## Zeneválasztás és felugró menü

Ahogy az ábrán is látható, oldalanként 6 zenefájl látható.



► **Lejátszás:** A kiválasztott zeneszámok lejátszása.

Ha egy zeneszám lejátszása véget ért, elindul a következő kijelölt zeneszám lejátszása. Ha nincs kijelölt zeneszám, az aktuális mappa következő zeneszámának lejátszása indul el.

Ha kiválaszt egy másik mappát, és megnyomja az OK gombot, az aktuális zeneszám lejátszása leáll.

► **Kijel. lejátsz.** (Kijelölt fájlok lejátszása): A kiválasztott zeneszámok lejátszása. Ha egy zeneszám lejátszása véget ért, automatikusan elindul a következő kijelölt zeneszám lejátszása.

► **Leállítás** (Lejátszás leállítása) (lejátszás közben): Lejátszás leállítása.

► **Lej. fényképpel** (Lejátszás fényképpel): A kiválasztott zeneszámok lejátszásának elindítása és a fényképlista megjelenítése.

► **Az összes megjelölése:** A mappában található valamennyi zeneszám megjelölése.

► **Jelölések törlés** (Az összes kijelölés visszavonása): Az összes kijelölés visszavonása.



► **Törlés** : A kiválasztott zeneszámok törlése.



► **Bezárás** : Az előugró menü bezárása

1  Válassza ki a célmappát vagy -meghajtót.

2   Válassza ki a kívánt zeneszámokat.

3  Jelenítse meg az előugró menüt.

4   Válassza ki a megfelelő előugró menüt.

- A P   gomb segítségével válassza ki a megfelelő zeneszámot.

- Zenefájlok megjelöléséhez és a jelölés megszüntetéséhez nyomja meg a **MARK** (KIJELÖLÉS) gombot. Ha jelölt zenefájlokat, a készülék a megjelölt fájlokat játssza le egymás után. Ha például csak egy zenefájlt kíván hallgatni folyamatosan ismételve, jelölje meg a zenefájlt, majd indítsa el a lejátszást. Ha nincs kijelölt zenefájl, lejátszáskor a mappában található összes fájl lejátszásra kerül.







- A normál TV nézethez való visszatéréshez nyomja meg a RETURN (VISSZATÉRÉS) gombot.

# USB-ESZKÖZÖK HASZNÁLATA

- Ha lejátszás közben egy ideig nem nyom meg semmilyen gombot, a lejátszási adatokat tartalmazó panel (lásd lent) képernyőkímélőként kezd viselkedni.
- „Képernyőkímélő”?  
A képernyőkímélő megakadályozza, hogy a képernyő károsodást szenvedjen. Ez akkor fordulhat elő, ha egy állókép huzamosabb időn keresztül a képernyőn marad.



## ! MEGJEGYZÉS

- ▶ Zenelejátszás közben a  ikon jelenik meg a zeneszám címe mögött.
- ▶ A sérült zenefájlok nem játszhatók le, és a lejátszási idejük helyett 00:00 látszik.
- ▶ A szerzői jogvédelem alatt álló, legálisan megvásárolt zenefájlok lejátszása nem indul el, lejátszási idejük pedig nem jelenik meg megfelelően.
- ▶ Az OK,  gombok megnyomásakor leáll a képernyőkímélő.
- ▶ A távirányító **PLAY(▶)**(Lejátszás), **Pause(II)** (Szünet), , ,  gombjai is használhatók ebben az üzemmódban.
- ▶ A következő zeneszám kiválasztásához használja a  gombot, az előző zeneszám kiválasztásához pedig a  gombot.

## MOVIE LIST (FILMLISTA) (csak 42/50PQ60\*\* és 50PS60\*\* típus esetén)

A filmlista USB-eszköz csatlakoztatásakor jelenik meg. Videofájlok TV-készüléken történő lejátszására használható.

A filmlista az USB-mappában található filmeket tartalmazza, és támogatja lejátszásukat.

Lehetővé teszi a mappában található összes film lejátszását, illetve a kiválasztott fájlok megnyitását.

A videó szerkesztése nem lehetséges, de a fájlok törölhetők.

A filmlista a mappa és a DivX-fájlok adatait jeleníti meg.

Egyidejűleg legfeljebb négy meghajtó használatát támogatja.

### FILM (\*.avi/\*.Divx) fájlok támogatása

Videóformátum: MPEG1 , MPEG2, MPEG4 (A Microsoft MPEG4-V2, V3 használatát nem támogatja), DivX 3.xx , DivX 4.xx, DivX 5.xx , DivX VOD ( DRM ) , XviD, DivX 6.xx(Lejátszás)

Hangformátum: Mpeg, Mp3, PCM, Dolby Digital

Mintavételi frekvencia: 8–48 kHz

Bitráta: 8–320 kbps

Feliratformátum: \*.smi/ \*.srt/ \*.sub (MicroDVD, SubViewer 2.0)/ \*.ass/ \*.ssa/\*.txt (DVD Subtitle System)

- Előfordulhat, hogy bizonyos típusú vagy adott módon rögzített DivX-fájlokat nem lehet lejátszani.
- Ha a rögzített fájl hang- és képszerkezete nincs összefésülve („not interleaved”), csak a kép vagy a hang kerül lejátszásra.
- **A maximális lejátszható DivX-bitráta 4 Mbps.**
- A másodpercenként megjelenített képkockák maximális száma (FPS) csak SD szinten érhető el. A felbontástól függően ez lehet 25 FPS (720x576) vagy 30 FPS (720x480).
- 25, illetve 30 feletti FPS-értékű fájlok nem játszhatók le megfelelően.
- A GMC(Global Motion Compensation) kódolású fájlokat nem lehet lejátszani.
- Miközben a Movie List (filmek listája), illetve a Photo List (fényképek listája) funkció segítségével filmet néz, a képbeállítás funkció nem működik.

Fájlkiterjesztés	Videodekóder	Hangkodek	Felbontás
mpg, mpeg, mpe, vob, dat	MPEG1, MPEG2	AC3,MPEG,MP3,PCM	
Avi, divx, m4v	MPEG 4-SP, MPEG4-ASP, Divx 3.xx,Divx 4.xx, Divx 5.xx, Divx 6.xx(Lejátszás), Xvid	AC3,MPEG,MP3,PCM	720x576@25p 720x480@30p

# USB-ESZKÖZÖK HASZNÁLATA

## A képernyő részei

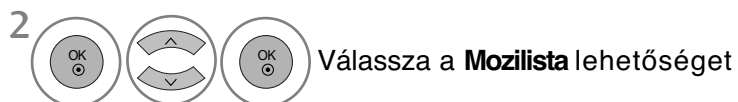

- 1 Lépés felsőbb mappaszintre
- 2 Aktuális oldal/Összes oldal
- 3 A megjelölt filmcímek teljes száma
- 4 Felhasználható USB-memória
- 5 A távirányító megfelelő gombja

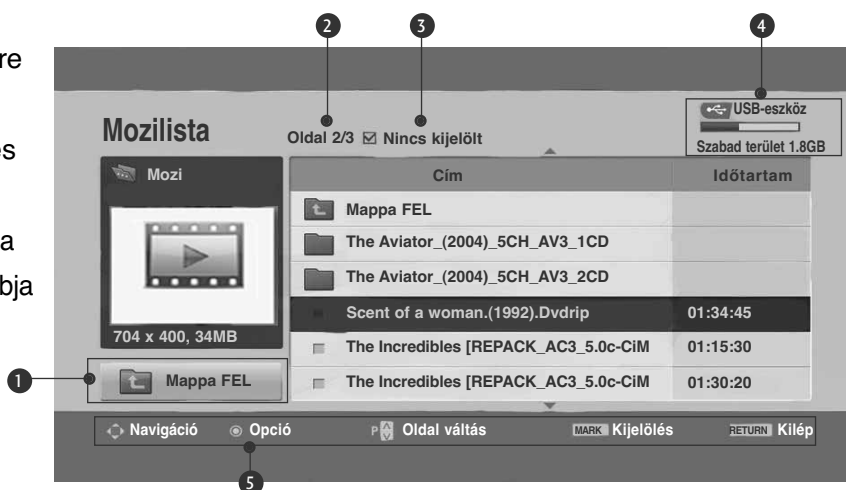

### ! MEGJEGYZÉS

- ▶ A DivX videofájlnak és a hozzá tartozó felirattájlak ugyanabban a mappában kell lenniük.
- ▶ A feliratok megjelenítéséhez a felirattájl és a videofájl nevének meg kell egyeznie.
- ▶ A bal/jobbs (< / >) gomb használatával előre és hátra léptethet a képkockák között a film lejátszása során.

(Bizonyos fájlok esetén a bal/jobbs (< / >) gombbal nem lehet megfelelően előre és hátrafelé léptetni a lejátszás során.)



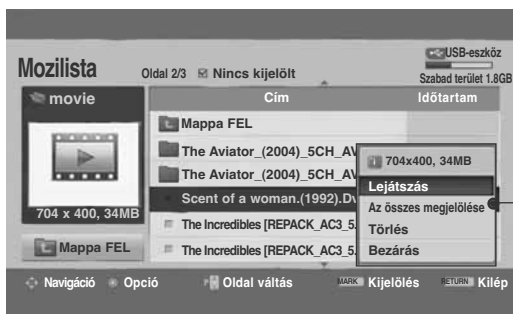
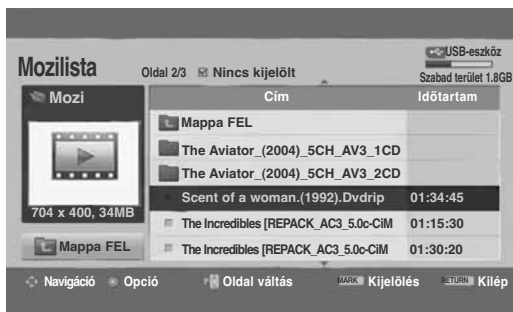

## Filmválasztás és felugró menü

Ahogy az ábrán is látható, oldalanként legfeljebb 6 filmfájl jelenik meg.





- ▶ **Lejátszás:** A kiválasztott filmek lejátszása. A DivX lejátszás képernyőváltás közben történik.
- ▶ **Az összes megjelölése :** A mappában található valamennyi film megjelölése.
- ▶ **Jelölések törlés:** Az összes kijelölt film kiválasztásának megszüntetése.
- ▶ **Bezárás :** Az előugró menü bezárása.

1  Válassza ki a célmappát vagy -meghajtót.

2   Válassza ki a lejátszani kívánt filmek címét.

3  Jelenítse meg az előugró menüt.

4   Válassza ki a megfelelő előugró menüt.

- Ha a fájl formátuma nem támogatott, megjelenik a nem támogatott fájlformátumra figyelmeztető üzenet.

- A normál TV nézethez való visszatéréshez nyomja meg a RETURN (VISSZATÉRÉS) gombot.

# USB-ESZKÖZÖK HASZNÁLATA

## A DivX-hangsáv vagy -felirat nyelvének kiválasztása

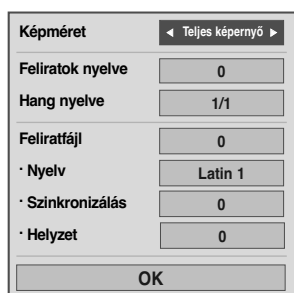

Válassza ki a kívánt lehetőséget.

- Ha DivX-lejátszás közben megnyomja a **PIROS** gombot, a következő üzenet jelenik meg:

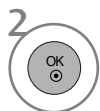

Válassza a Picture Size (**Képméret**), a Subtitle Language (**Feliratok nyelve**), az Audio Language (**Hang nyelve**), a Subtitle File (**Felirattájl**), a Language (**Nyelv**), a Sync (**Szinkronizálás**) vagy a Position (Pozíció) megfelelő beállítását.

- A normál TV nézethez való visszatéréshez nyomja meg a MENU (MENU) gombot.
- A RETURN (VISSZATÉRÉS) gomb megnyomásával visszaléphet az előző menüképernyőre.

## A távirányító használata



	<p>Lejátszáskor: nyomja meg többször a REW(VISSZATEKERÉS)(◀◀) gombot a gyorsításhoz: ◀◀ -&gt; ◀◀◀ -&gt; ◀◀◀◀ -&gt; ◀◀◀◀◀ -&gt; ◀◀◀◀◀◀ . nyomja meg többször az FF(ELŐRETEKERÉS)(▶▶) ombot a gyorsításhoz: ▶▶-&gt; ▶▶▶-&gt; ▶▶▶▶-&gt; ▶▶▶▶▶-&gt; ▶▶▶▶▶▶ .</p> <ul style="list-style-type: none"><li>▪ A gombok ismételt megnyomásával növelheti a gyors előre- vagy visszatekerés sebességét.</li></ul>
II	<p>Lejátszás közben nyomja meg a Pause(Szünet)(II) gombot.</p> <ul style="list-style-type: none"><li>▪ Ekkor a képernyőn állókép jelenik meg</li></ul>
< >	<ul style="list-style-type: none"><li>▪ Lejátszás közben a &lt; és a &gt; gomb segítségével megjeleníthető az aktuális pozíciót mutató kurzor a képernyőn</li></ul>
PLAY(▶)	<p>A PLAY(LEJÁTSZÁS)(▶) gomb megnyomásával visszatérhet a normál lejátszási üzemmódba.</p>

# DIVX REGISZTRÁCIÓS KÓD

(csak 42/50PQ60\*\* és 50PS60\*\* típuson)

A készülék DivX regisztrációs kódjának megerősítése. A regisztrációs kód használatával a [www.divx.com/vod](http://www.divx.com/vod) weboldalon filmeket kölcsönözhet, illetve vásárolhat. Másik készülék DivX regisztrációs kódjával kikölcsönzött vagy megvásárolt DivX-fájlok lejátszása nem engedélyezett. (Csak a megvásárolt készülék DivX regisztrációs kódjának megfelelő DivX-fájlok játszhatók le)



1   Válassza az **USB** menüpontot.

2   Válassza a **DivX reg. kód** parancsot.

3  Jelenítse meg a DivX regisztrációs kódot.

- A normál TV nézethez való visszatéréshez nyomja meg a MENU (MENU) gombot.
- A RETURN (VISSZATÉRÉS) gomb megnyomásával visszaléphet az előző menüképernyőre.

“DivX-tanúsítvány DivX-video lejátszásához, beleértve a prémium-tartalmakat is”



A DIVX VIDEO: A DivX® a DivX, Inc. által létrehozott digitális videoformátum. A készülék hivatalos DivX-tanúsítvánnyal rendelkező eszköz, amely alkalmas DivX videók lejátszására. Látogasson el a [www.divx.com](http://www.divx.com) honlapra, ahol további tájékoztatást kaphat és ahonnan a fájlokat DivX videóvá konvertáló szoftvereszközöket tölthet le.

A DIVX VIDEO-ON-DEMAND: A DivX® -tanúsított készüléket a DivX Video-on-Demand (VOD) tartalom lejátszásához regisztrálni kell. A regisztrációs kód előállításához a készülék beállítóménüjében keresse meg a DivX VOD menüpontot. A [vod.divx.com](http://vod.divx.com) honlapon ezzel a kóddal végezze el a regisztrációt és tájékozódjon a DivX VOD használatáról.

## ! MEGJEGYZÉS

Támogatott videofájl

Felbontás: legfeljebb 720x576 képpont (szélesség x magasság).

Képfirésítés: legfeljebb 30 képkocka/mp





- ▶ Videokodek: MPEG1 , MPEG2, MPEG4 (A Microsoft MPEG4-V2, V3 használatát nem támogatja), DivX 3.xx , DivX 4.xx, DivX 5.xx , DivX VOD ( DRM ) , XviD, DivX 6.xx(Lejátszás)
- ▶ Betöltés közben néhány gomb nem működik.

# USB-ESZKÖZÖK HASZNÁLATA

## DEACTIVATION (KIKAPCSOLÁS) (csak 42/50PQ60\*\* és 50PS60\*\* készüléken)

A meglévő hitelesítési adatok törlésével új DivX felhasználói hitelesítést kaphat a TV számára. A funkció végrehajtása után ismét DivX felhasználóhitelesítést kell végrehajtani a DivX DRM-fájlok megtekintéséhez.

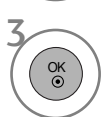
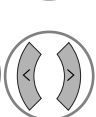

-   Válassza az **USB** menüpontot.
-   Válassza a **Deaktiválás** parancsot.
-   Válassza az **Igen** vagy az **Nem** lehetőséget.

- A normál TV nézethez való visszatéréshez nyomja meg a MENU (MENU) gombot.
- A RETURN (VISSZATÉRÉS) gomb megnyomásával visszaléphet az előző menüképernyőre.













# EPG (ELECTRONIC PROGRAMME GUIDE – ELEKTRONIKUS MŰSORFÜZET) (DIGITÁLIS ÜZEMMÓDBAN)

Ebben a rendszerben elérhető egy elektronikus műsorfüzet, amely az összes lehetséges műsor áttekintéséhez nyújt segítséget.

Az műsorfüzet információt nyújt például a programlistákról, illetve az elérhető szolgáltatások kezdetének és végének időpontjáról. Ezek mellett gyakran a programra vonatkozó részletes információ is elérhető a műsorfüzetben. (A programokra vonatkozó részletek elérhetősége és mennyisége változhat az adott műsorszolgáltatótól függően.)

Ez a funkció csak akkor használható, ha a műsorfüzet adatait sugározza a műsorszóró vállalat.



A műsorfüzet a következő 8 nap műsorát mutatja.

	A képernyő aktuális adatait jeleníti meg.		A Teletext Programme (Teletext program) esetén jelenik meg.
	A DTV Programme (DTV program) esetén jelenik meg.		A Subtitle Programme (Feliratozás program) esetén jelenik meg.
	A Radio Programme (Rádió program) esetén jelenik meg.		A Scramble Programme (Zavart program) esetén jelenik meg.
	Az MHEG Programme (MHEG program) esetén jelenik meg.		A Dolby Programme (Dolby program) esetén jelenik meg.
	AAC műsort jelöl.		Dolby Digital PLUS műsort jelöl.
	A műsor képaránya		
	A műsor képaránya		
			480i/p, 576i/p, 720p, 1080i/p : A műsor felbontása

## Az műsorfüzet be-/kikapcsolása

1  A műsorfüzet be- vagy kikapcsolása.

## Program kiválasztása

1  vagy  Válassza ki a megfelelő programot.

2  Jelenítse meg a kiválasztott programot.

**Programkalauz**

1 YLE TV1 6/Márc. 2006 15:09

MINDEN	14:00	15:00
1 YLE TV1	Nincs információ	Kungskonsumente
2 YLE TV2	Nincs információ	TV2: Farmen Nincs informá
4 TV..	Nincs információ	
5 YLE FST	Nincs információ	
6 CNN	Nincs információ	
8 YLE24	...	... Tänään otsikoissa

TV/RAD Rádió FAV Kedvenc INFO Információ Program Váltás

Mód Dátum Ütemezés Ütemezési lista

# EPG (ELECTRONIC PROGRAMME GUIDE – ELEKTRONIKUS MŰSORFÜZET) (DIGITÁLIS ÜZEMMÓDBAN)

## Gombfunkciók a NOW/NEXT Guide (MOST/KÖVETKEZŐ műsor) üzemmódban

Megtekintheti az éppen látható műsor, illetve a következő műsor címét.

-  **VÖRÖS** A műsorfüzet mód váltása.
-  **SÁRGA** Belépés a Timer Record/Remind (Időzített felvétel/Emlékeztető) beállítási módba.
-  **KÉK** Belépés a Timer Record/Remind (Időzített felvétel/Emlékeztető) listamódba.
-  Váltás a kijelölt programra.
-  A NOW (MOST) vagy a NEXT Programme (KÖVETKEZŐ program) lehetőség kiválasztása.
-  A közvetített program kiválasztása.
-  Görgetés fel/le.





**Programkalauz**

1 YLE TV1 6/ Márc. 2006 15:09

MINDEN	MOST	KÖVETKEZŐ
1 YLE TV1	That '70s show	Keno
2 YLE TV2	Your World Today	World Business
4 TV..	Legenen om Den....	Fantomen
5 YLE FST	Naturtimmen	Kritiskt
6 CNN	Lyssna	ABC
8 YLE24	Glamour	Tänään otsikoissa

TV/RAD Rádió FAV Kedvenc INFO 1 Információ Program Váltás

Mód Ütemezés Ütemezési lista

-  vagy  A műsorfüzet kikapcsolása.
-  A TV vagy a RADIO (RÁDIÓ) program kiválasztása.
-  A részletes információ ki- vagy bekapcsolása.

## Gombfunkciók a 8 Days Guide (8 napos műsorfüzet) módban

-  **VÖRÖS** A műsorfüzet mód váltása..
-  **ZÖLD** Belépés a Date setting (Dátumbeállítás) módba.
-  **SÁRGA** Belépés a Timer Record/Remind (Időzített felvétel/Emlékeztető) beállítási módba.
-  **KÉK** Belépés a Timer Record/Remind (Időzített felvétel/Emlékeztető) listamódba.
-  Váltás a kijelölt programra.
-  A NOW (MOST) vagy a NEXT Programme (KÖVETKEZŐ program) lehetőség kiválasztása
-  A közvetített program kiválasztása.
-  Görgetés fel/le.





**Programkalauz**

1 YLE TV1 6/ Márc. 2006 15:09





MINDEN	6/Márc.(H)	
	14:00	15:00
1 YLE TV1	Nincs információ	Kungskonsumente
2 YLE TV2	Nincs információ	TV2: Farnen Nincs informá
4 TV..	Nincs információ	
5 YLE FST	Nincs információ	
6 CNN	Nincs információ	
8 YLE24	...	Tänään otsikoissa

TV/RAD Rádió FAV Kedvenc INFO 1 Információ Program Váltás

Mód Dátum Ütemezés Ütemezési lista





-  vagy  A műsorfüzet kikapcsolása.
-  A TV vagy a RADIO (RÁDIÓ) program kiválasztása.
-  A részletes információ ki- vagy bekapcsolása.

## Gombfunkciók a Date Change (Dátum módosítása) módban

-  **ZÖLD** A Date setting (Dátumbeállítás) mód kikapcsolása.
-  **OK** Váltás a kijelölt dátumra.
-  **< >** Dátum kiválasztása.
-  **↓** A Date setting (Dátumbeállítás) mód kikapcsolása.
-  **GUIDE** vagy  **RETURN/EXIT** A műsorfűzet kikapcsolása.



## Gombfunkciók a kibővített leírás szövegmezőjében

-  **↑ ↓** A szöveg görgetése fel/le.
-  **SÁRGA** Belépés a Timer Record/Remind (Időzített felvétel/Emlékeztető) beállítási módba.
-  **INFO** A részletes információ ki- vagy bekapcsolása.
-  **GUIDE** vagy  **RETURN/EXIT** A műsorfűzet kikapcsolása.

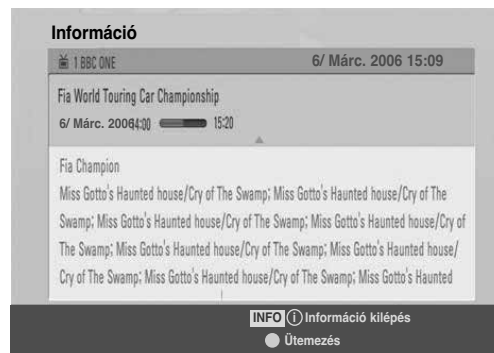





# EPG (ELECTRONIC PROGRAMME GUIDE – ELEKTRONIKUS MŰSORFÜZET) (DIGITÁLIS ÜZEMMÓDBAN)

## Gombfunkciók a Record/Remind Setting (Felvétel/Emlékeztető beállítása) módban

Felvétel kezdő vagy befejező időpontjának beállítása, illetve emlékeztető beállítása csak egy kezdő időponthoz, miközben a befejező időpont szürke marad.



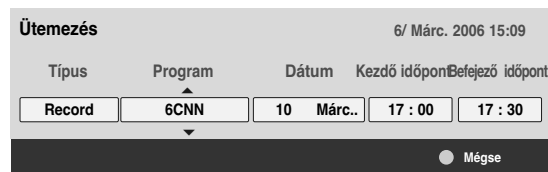

- Ez a funkció csak akkor érhető el, ha pin8 felvételi jeleket használó felvevő készülék van a DTV-OUT(AV2) terminálra csatlakoztatva SCART-kábel segítségével.

-  **SÁRGA** Váltás Guide (Műsorfüzet) vagy Timer list (Időzített események) módba.
-  **OK** Timer Record/Remind (Időzített felvétel/Emlékeztető) mentése.
-  Válassza ki a Type (Típus), a Programme (Csatorna), a Date (Dátum) vagy a Start/End time (Indítás/Befejezés időpontja) mező értékét.
-  Funkció beállítása.



## Gombfunkciók Schedule List (Ütemezési lista) üzemmódban

Ha létrehozott egy ütemezési listát, akkor az ütemezett műsor még akkor is megjelenik a beállított időpontban, ha éppen másik csatornát néz.

-  **SÁRGA** Új Manual Timer (Kézi időzítő) beállítás hozzáadása.
-  **ZÖLD** Belépés a Schedule list (Ütemezési lista) szerkesztési módjába.
-  **VÖRÖS** A kijelölt elem törlése.
-  **KÉK** Váltás Guide (Műsorfüzet) módra.
-  Válassza a Schedule List (Ütemezési lista) menüpontot.

Cím	Time	Dátum	Programme
Battlestar Galactica	23:15	6/ Márc.	DTV 06 BBC ONE
Criminal Minds	12:45	6/ Márc.	DTV 11 Discovery
Grey's Anatomy 2	11:05	6/ Márc.	DTV 20 Bloom berg
2007 Europe Football	15:08	6/ Márc.	DTV 43 Cartoon...
Friends	13:30	6/ Márc.	DTV 13 NBC
C.S.I. MIAMI	21:00	6/ Márc.	DTV 42 ESPN



# KÉPVEZÉRLÉS



## A KÉP MÉRETÉNEK (KÉPARÁNYÁNAK) BEÁLLÍTÁSA

A képmegjelenítés többféle formátumú lehet; **16:9, Levágás nélkül, Eredeti, 14:9, nagyítás, Mozinagyítás és Teljes szélesség.**

Ha egy állókép hosszabb időn át jelenik meg a képernyőn, előfordulhat, hogy az állókép tartós nyomot hagy, és látható marad.

A nagyítás mértékét a  $\wedge \vee$  gombbal módosíthatja.

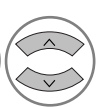
Ez a funkció a következő jelforrások esetén használható.

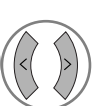
-   Válassza ki az **Képarány** menüpontot.
-   Válassza ki a kívánt képformátumot.

- Az **Képarány** beállítás értékét a **KÉP** menüben is megadhatja.
- A Ratio (Arány) menü Zoom (Nagyítás) beállításában a 14:9, a Nagyítás(Nagyítás) és a Mozinagyítás lehetőségek közül választhat. A Zoom (Nagyítás) beállítás megadását követően a képernyő visszvált a Q.Menu (Gyors menü) nézetbe.

### • 16:9

Ebben az esetben a kép vízszintesen arányosan nagyítva kitölti a képernyőt (4:3 formátumú DVD-filmek megtekintésekor hasznos).



### • Levágás nélkül

A következő beállítás a legjobb képminőséget nyújtja, az eredeti nagy felbontású kép romlása nélkül. Megjegyzés: Ha az eredeti kép zajos, a képernyő szélén zajos sáv látható.



### • Eredeti

Ha TV-készüléke szélesvásznú jeleket fogad, automatikusan a megjelenítendő képformátumra vált.



### • 4:3

Ebben az esetben a képet az eredeti 4:3 oldalarányban láthatja, a bal és jobb oldalon pedig szürke csíkok jelennek meg.



# KÉPVEZÉRLÉS

## • 14:9

14:9 arányú képformátum vagy hétköznapi tévéprogramok esetén 14:9 módban érheti el a legjobb képminőséget. A 14:9 arányú képernyő az eredeti méretben tekinthető meg, de a 4:3 arányú képernyőt a készülék fel/le és bal/jobbs oldali irányban nagyítja.



## • Nagyítás

Ezzel a beállítással a képet változtatás nélkül, a teljes képernyő kitöltésével tekintheti meg. A kép felső és alsó része azonban nem látszik.



## • Mozinagyítás

Cinema Zoom (Mozinagyítás) üzemmódban a készülék módosítja a képet: vízszintes irányban nyújtja, függőlegesen pedig levágja.

Ez az üzemmód megfelel a kép módosítása és a képernyő lefedése közötti középútnak.

A beállítás értéktartománya 1–16.



## • Teljes szélesség

Ha a TV-készülék szélesvásznú jelet fogad, akkor ebben az esetben a képet vízszintesen vagy függőlegesen arányosan nagyítva teljesen kitöltheti a képernyőt.



## ! MEGJEGYZÉS

- ▶ Csak a 4:3, a 16:9 (széles), a 14:9, a Zoom (Nagyítás) és a Cinema Zoom (Mozinagyítás) beállítás választható Component (Kompozit) (720p alatt) HDMI-üzemmódban.
- ▶ Csak a 4:3 és a 16:9 (Széles) képarány választható RGB/HDMI[PC] üzemmódban.
- ▶ HDMI/Component (DTV/HDMI/Kompozit) módban (720p felett) a **Levágás nélkül** funkció nem használható.

# energiatakarékos üzemmód / ENERGIATAKARÉKOSSÁG

Ezzel csökkenthető a plazmakijelző energiafogyasztása.

Az alapértelmezett gyári beállítások megfelelnek az Energy Star követelményeinek, továbbá az otthoni tévénézésnek megfelelő kényelmes szintnek.

A Picture Mode (Képmód) beállításával vagy az Energy Saving (Energiatakarékosság) szintjének módosításával növelheti a képernyő fényerejét.



Picture Mode – Cinema (képmegjelenítési mód – mozi) módban az Energy Saving vagy Power Saving (energiatakarékos mód) paraméterei nem állíthatók.



Csak 42/50PQ20\*\*, 42/50PQ30\*\*,  
42/50PQ60\*\*, 50PS20\*\*, 50PS30\*\*,  
50PS60\*\*, 60PS40\*\*





Csak 42/50PQ10\*\*, 42/50PQ11\*\*





1   Válassza a **KÉP** menüpontot.

2   Válassza az  **Energiatakarékos üzemmód** vagy **Energiatakarékos mód** menüpontot.

3   Válassza az **Intelligens érzékelő** (Kivéve 42/50PQ10\*\*, 42/50PQ11\*\*), **Ki**, **Minimális**, **Közepes** vagy **Maximum** (Maximális) lehetőséget.

Az Intelligent Sensor (Intelligens érzékelő) lehetőség választása esetén (Kivéve 42/50PQ10\*\*, 42/50PQ11\*\*)

4   a **Alacsony**, a **Középső** és a **Magas** értékek közül választhat.

(Kivéve 42/50PQ10\*\*, 42/50PQ11\*\*)

- Ha be van kapcsolva az Intelligens szenzor (Intelligens érzékelő) funkció, a készülék automatikusan beállítja a környezeti viszonyoknak leginkább megfelelő képet.
- **Intelligens szenzor** : A környezeti viszonyoknak megfelelően állítja be a képet.

- A normál TV nézethez való visszatéréshez nyomja meg a MENU (MENU) gombot.
- A RETURN (VISSZATÉRÉS) gomb megnyomásával visszaléphet az előző menüképernyőre.

# KÉPVEZÉRLÉS

## ELŐRE MEGADOTT KÉPBEÁLLÍTÁSOK

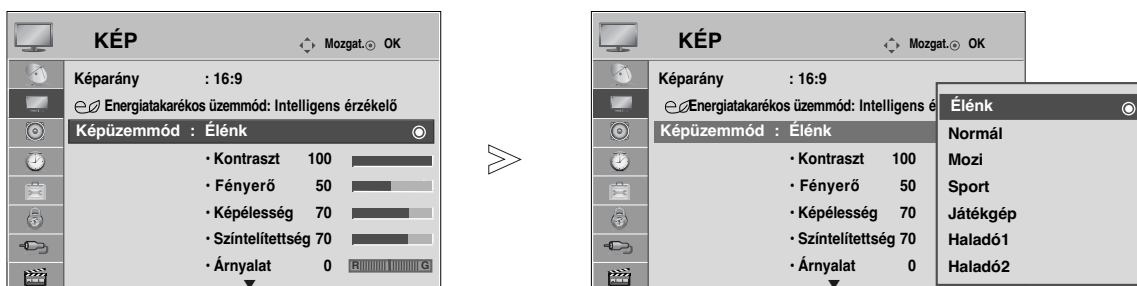

### Képüzemmód (Képüzemmód) – alapbeállítások

<b>Élénk</b>	A kontraszt, a színek és a felbontás javítása.
<b>Normál</b>	Normál minőségű kép megjelenítése.
<b>Mozi</b>	A megjelenítés optimalizálása filmek nézéséhez.
<b>Sport</b>	A megjelenítés optimalizálása sportközvetítések nézéséhez.
<b>Játékgép</b>	A megjelenítés optimalizálása videojátékokhoz.

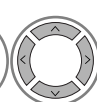

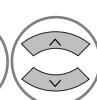
1   Válassza a **KÉP** menüpontot.

2   Válassza a **Képüzemmód** lehetőséget.

3   Válassza ki az a **Élénk**, a **Normál**, a **Mozi**, a **Sport** vagy a **Játékgép** beállítást.

- A **Képüzemmód** funkció a legmegfelelőbb képet állítja be a TV-készüléken. A műsor jellegétől függően válasszon a **Képüzemmód** menü előre beállított értékei közül.
- A **Képüzemmód** beállítás értéke a **Q.Menu** (Gyors menü) nézetben is megadható.

- A normál TV nézethez való visszatéréshez nyomja meg a MENU (MENU) gombot.
- A RETURN (VISSZATÉRÉS) gomb megnyomásával visszaléphet az előző menüképernyőre.

# KÉZI KÉPBEÁLLÍTÁS

## Picture Mode (Képzüemmód) – User (Egyéni) beállítás

### • Kontraszt

A képen a világos és a sötét részek közötti eltérés mértékének módosítása.

### • Fényerő

A fehér szín mennyiségének növelése vagy csökkentése a képen.

### • Képezesség

A kép világos és sötét területei között lévő határvonalak élességének módosítása. Minél alacsonyabb a beállítás, annál lágyabb a kép.

### • Színtelítettség

Valamennyi szín intenzitásának szabályozása.

### • Árnyalat

A piros és a zöld színek szintje közötti egyensúly módosítása.

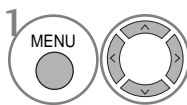
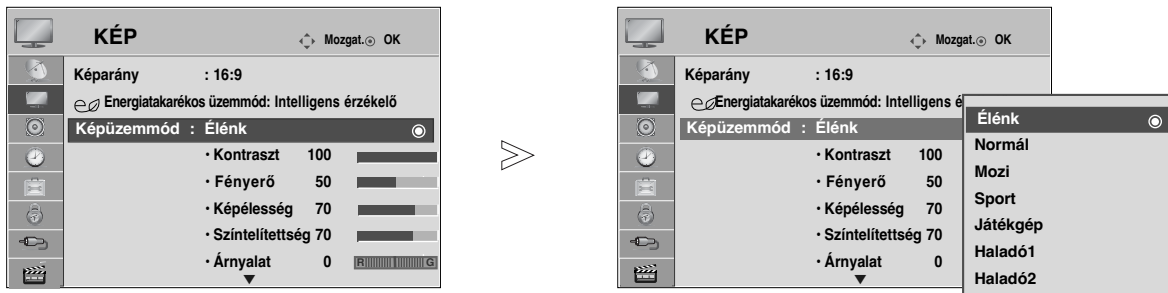

Válassza a **KÉP** menüpontot.

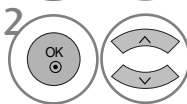

Válassza a **Képzüemmód** lehetőséget.

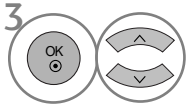

Válassza ki a **Élénk**, a **Normál**, a **Mozi**, a **Sport** vagy a **Játékgép** beállítást.

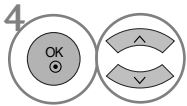

Válasszon a **Kontraszt**, a **Fényerő**, a **Képezesség**, a **Színtelítettség** vagy a **Árnyalat** lehetőségek közül.

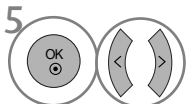

Adja meg a kívánt beállításokat.

- A normál TV nézethez való visszatéréshez nyomja meg a MENU (MENU) gombot.
- A RETURN (VISSZATÉRÉS) gomb megnyomásával visszaléphet az előző menüképernyőre.

### ! MEGJEGYZÉS

- ▶ RGB/HDMI[PC] módban nem módosíthatja a színek, az élesség és a színárnyalat beállítását a kívánt szintre.
- ▶ Az Expert 1/2 kiválasztása esetén kiválaszthatja a Contrast (Kontraszt), a Brightness (Fényerő), a H Sharpness (Vízszintes élesség), a V Sharpness (Függőleges élesség), a Colour (Szín) és a Tint (Színárnyalat) értékét.

# KÉPVEZÉRLÉS



## KÉPJAVÍTÁSI TECHNOLOGIA

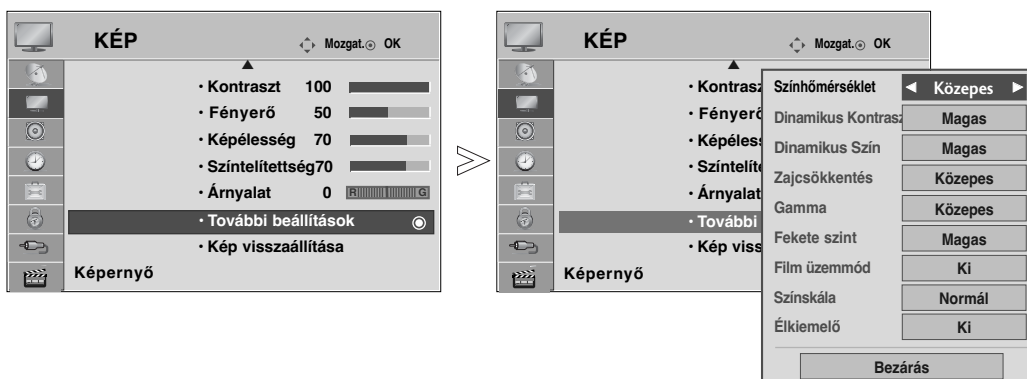

A képernyőt minden egyes Picture Mode (Képmód) beállításához külön kalibrálhatja, vagy az adott videoképernyőnek megfelelően állíthatja be a videoértéket.

A videoértékeket minden egyes bemenethez külön állíthatja be.

Ha az egyes videomódok beállítása után a gyári alapbeállítást szeretné visszaállítani, akkor hajtson végre a „Picture Reset” (Kép visszaállítása) funkciót minden egyes Picture Mode (Képmód) esetében.



1   Válassza a **KÉP** menüpontot.

2   Válassza az **További beállítások** menüpontot.

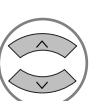
3   Válassza ki a kívánt forrást. : **Színhőmérséklet, Dinamikus Kontraszt, Dinamikus Szín, Zajcsökkentés, Gamma, Fekete szint, Film üzemmód, Színskála** vagy **Élkiemelő**.

4  Adja meg a kívánt beállításokat.

- A normál TV nézethez való visszatéréshez nyomja meg a MENU (MENU) gombot.
- A RETURN (VISSZATÉRÉS) gomb megnyomásával visszaléphet az előző menüképernyőre.

<b>Színhőmérséklet (Hideg/Közepes/Meleg)</b>	<ul style="list-style-type: none"> <li>▪ Válassza ki a háromféle automatikus színbeállítás egyikét. A Warm beállítással a piros és egyéb meleg színek megjelenését javíthatja, a Cool beállítás esetén pedig kevésbé intenzív színeket fog látni, több késsel.</li> </ul>
<b>Dynamic Contrast (Ki/Alacsony/Magas)</b>	<ul style="list-style-type: none"> <li>▪ A kontraszt beállítása a képernyő fényerejének megfelelően. Az átmenetek minősége javul, ha a fényes területek fényesebbé, a sötét területek pedig sötétebbé válnak. Ez a szolgáltatás a dinamikus kontrasztot befolyásolja, és halványítás, valamint egyéb bemeneti jelek használatával javítja a kép által nyújtott élményt.</li> </ul>
<b>Dinamikus Szín (Ki/Alacsony/Magas)</b>	<ul style="list-style-type: none"> <li>▪ A kép színei éltszerűbbek, gazdagabbak és tisztábbak lesznek. Ez a szolgáltatás javítja a színárnyalatokat, a telítettséget és a fényességet, így a vörös, a kék, a zöld és a fehér színek élénkebbnek hatnak.</li> </ul>
<b>Zajcsökkentés (Ki/Alacsony/Közepes/Magas)</b>	<ul style="list-style-type: none"> <li>▪ A képernyőn megjelenő zaj csökkentése a képminőség megőrzésével. Ez a szolgáltatás a rekurzív zaj és az MPEG-zaj csökkentésére is használható (hangyák/kockák).</li> </ul>
<b>Gamma (Alacsony/Közepes/Magas)</b>	<ul style="list-style-type: none"> <li>▪ A kép sötét és középszürke területeinek fényereje szabályozható. <ul style="list-style-type: none"> <li>• Alacsony : A kép sötét és középszürke területei fényesebbé válnak.</li> <li>• Közepes: Az eredeti árnyalatok megjelenítése.</li> <li>• Magas: A kép sötét és középszürke területei sötétebbé válnak.</li> </ul> </li> </ul>
<b>Fekete szint (Alacsony/Magas)</b>	<ul style="list-style-type: none"> <li>• <b>Alacsony</b> : A képernyő tükröződése világosabb lesz.</li> <li>• <b>Magas</b> : A képernyő tükröződése sötétebb lesz.</li> <li>• <b>Auto (Automatikus)</b> : A készülék megállapítja a képernyő feketeszintjét, és automatikusan kiválasztja a Magas (Magas) vagy a Alacsony (Alacsony) beállítást.</li> <li>▪ A kép sötét részeinek sötétebb árnyalatú megjelenítése. A képernyő feketeszintjének beállítása megfelelő szintre. Ez a funkció a következő üzemmódokban használható: AV (NTSC-M), HDMI és Component. Ez a funkció lehetővé teszi a „Low” (Alacsony) vagy a „High” (Magas) lehetőség kiválasztását a következő üzemmódban: AV(NTSC-M), HDMI vagy Component (Kompozit). Ellenkező esetben a „Black level” (Feketesztint) értéke „Auto” (Automatikus).</li> </ul>
<b>Film üzemmód (Be/Ki)</b>	<ul style="list-style-type: none"> <li>▪ A filmeket természetesebb módon jeleníti meg. Ez a funkció csak TV, AV és Component (Kompozit) 480i/576i/1080i módban használható.</li> </ul>
<b>Színskála (Széles/Normál)</b>	<ul style="list-style-type: none"> <li>▪ A megjelenített kép színskálájának módosítása. <ul style="list-style-type: none"> <li>• Wide (Széles): A bejövő jeltől függetlenül a TV teljes színskálájának használata a gazdag árnyalatok megjelenítéséhez.</li> <li>• Standard (Normál): A bejövő képadatokon (felbontás/formátum) alapuló és a nemzetközi szabványoknak megfelelő pontos színárnyalatok megjelenítésére alkalmas színskála kiválasztása.</li> </ul> </li> </ul>
<b>Élkiemelő (Ki/Be)</b>	<ul style="list-style-type: none"> <li>▪ A videó éleit tisztábban, kézzelfoghatóbban, de természetesebb módon jeleníti meg. A videó képeit túlzott hatások nélkül emeli ki.</li> </ul>

# KÉPVEZÉRLÉS

## Speciális képbeállítások

A kategóriák kialakítása révén, az **Haladó1** és az **Haladó2** beállítás lehetővé teszi, hogy a felhasználók tetszés szerint további kategóriákat határozhassanak meg, és beállíthassák a számukra tökéletes képminőséget.

Ezek a professzionális beállítások bizonyos videók finombeállítására alkalmasak, és előfordulhat, hogy nem felelnek meg más videók számára.

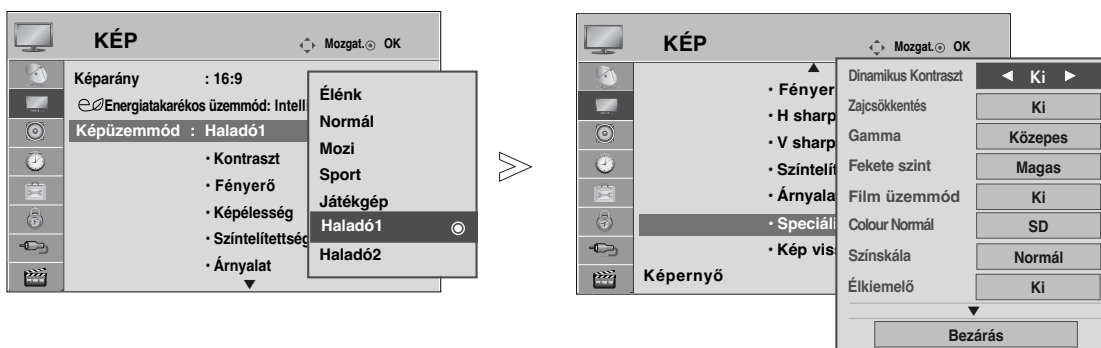

-   Válassza a **KÉP** menüpontot.
-   Válassza a **Képzemmod** lehetőséget.
-   Válassza az **Haladó1** vagy az **Haladó2** lehetőséget.
-   Válassza az **Speciális beállítások** menüpontot.
-   Válassza ki a kívánt forrást.
-  Adja meg a kívánt beállításokat.

- A normál TV nézethez való visszatéréshez nyomja meg a MENU (MENU) gombot.
- A RETURN (VISSZATÉRÉS) gomb megnyomásával visszaléphet az előző menüképernyőre.



<b>Dinamikus Kontraszt (Ki/Alacsony/Magas)</b>	<ul style="list-style-type: none"> <li>▪ A kontraszt beállítása a képernyő fényerejének megfelelően. Az átmenetek minősége javul, ha a fényes területek fényesebbé, a sötét területek pedig sötétebbé válnak. Ez a szolgáltatás a dinamikus kontrasztot befolyásolja, és halványítás, valamint egyéb bemeneti jelek használatával javítja a kép által nyújtott élményt.</li> </ul>
<b>Zajcsökkentés (Ki/Alacsony/Közepes/Magas)</b>	<ul style="list-style-type: none"> <li>▪ A képernyőn megjelenő zaj csökkentése a képminőség megőrzésével. Ez a szolgáltatás a rekurzív zaj és az MPEG-zaj csökkentésére is használható (hangyák/kockák).</li> </ul>
<b>Gamma (Alacsony/Közepes/Magas)</b>	<ul style="list-style-type: none"> <li>▪ A kép sötét és középszürke területeinek fényereje szabályozható. <ul style="list-style-type: none"> <li>• Alacsony : A kép sötét és középszürke területei fényesebbé válnak.</li> <li>• Közepes: Az eredeti árnyalatok megjelenítése.</li> <li>• Magas: A kép sötét és középszürke területei sötétebbé válnak.</li> </ul> </li> </ul>
<b>Fekete szint (Alacsony/Magas)</b>	<ul style="list-style-type: none"> <li>• <b>Alacsony</b> : A képernyő tükröződése világosabb lesz.</li> <li>• <b>Magas</b> : A képernyő tükröződése sötétebb lesz.</li> <li>• <b>Auto (Automatikus)</b> : A készülék megállapítja a képernyő feketeszintjét, és automatikusan kiválasztja a Magas (Magas) vagy a Alacsony (Alacsony) beállítást.</li> <li>▪ A kép sötét részeinek sötétebb árnyalatú megjelenítése. A képernyő feketeszintjének beállítása megfelelő szintre. Ez a funkció a következő üzemmódokban használható: AV (NTSC-M), HDMI és Component. Ez a funkció lehetővé teszi a „Low” (Alacsony) vagy a „High” (Magas) lehetőség kiválasztását a következő üzemmódban: AV(NTSC-M), HDMI vagy Component (Kompozit). Ellenkező esetben a „Black level” (Feketeszint) értéke „Auto” (Automatikus).</li> </ul>
<b>Film üzemmód (Be/Ki)</b>	<ul style="list-style-type: none"> <li>▪ A filmeket természetesebb módon jeleníti meg. Ez a funkció csak TV, AV és Component (Kompozit) 480i/576i/1080i módban használható.</li> </ul>
<b>Szín szabvány (SD/HD)</b>	<ul style="list-style-type: none"> <li>▪ A Standard (Normál) színskála kiválasztása esetén használandó nemzetközi színszabvány meghatározása. <ul style="list-style-type: none"> <li>• SD: A színhúség növelése az EBU (Európai Műsorszórók Szövetsége) színegyeztetési szabványának alkalmazásával.</li> <li>• HD: A színhúség növelése az ITU.BT-709 (Nagyfelbontású Jelek Nemzetközi Színegyeztetési Szabványa) alkalmazásával.</li> </ul> </li> </ul>
<b>Színskála (Széles/Normál)</b>	<ul style="list-style-type: none"> <li>▪ A megjelenített kép színskálájának módosítása. <ul style="list-style-type: none"> <li>• Wide (Széles): A bejövő jeltől függetlenül a TV teljes színskálájának használata a gazdag árnyalatok megjelenítéséhez.</li> <li>• Standard (Normál): A bejövő képadatokon (felbontás/formátum) alapuló és a nemzetközi szabványoknak megfelelő pontos színárnyalatok megjelenítésére alkalmas színskála kiválasztása.</li> </ul> </li> </ul>
<b>Élkiemelő (Ki/Alacsony/Magas)</b>	<ul style="list-style-type: none"> <li>▪ A videó éleit tisztábban, kézzelfoghatóbban, de természetesebb módon jeleníti meg. A videó képeit túlzott hatások nélkül emeli ki.</li> </ul>





# KÉPVEZÉRLÉS

<b>Fehéregyensúly (Közepes/Meleg/Hideg)</b>	<ul style="list-style-type: none"><li>▪ White Balance (Medium/Warm/Cool) (Fehéregyensúly {Közepes/Meleg/Hideg})<ul style="list-style-type: none"><li>• A fehéregyensúly beállítása.</li></ul></li><li>▪ Pattern (Internal/External) (Minta {Belső/Külső})<ul style="list-style-type: none"><li>• Annak meghatározása, hogy a készülék a fehéregyensúly beállításához belső vagy külső mintát használjon.</li></ul></li><li>▪ Red Gain/Green Gain/Blue Gain (Vörös/Zöld/Kék összetevő erősítése)<ul style="list-style-type: none"><li>• A magas szintű fehéregyensúly beállítása.</li></ul></li><li>▪ Red Offset/Green Offset/Blue Offset (Vörös/Zöld/Kék összetevő eltolása)<ul style="list-style-type: none"><li>• Az alacsony szintű fehéregyensúly beállítása.</li></ul></li></ul>
<b>Színkezelő rendszer</b>	<ul style="list-style-type: none"><li>▪ Colour (Red/Green/Blue/Yellow/Cyan/Magenta) (Szín {Vörös/Zöld/Kék/Sárga/Ciánkék/Bíbor})<ul style="list-style-type: none"><li>• A színtelítettség beállítása területenként.</li></ul></li><li>▪ Tint (Red/Green/Blue/Yellow/Cyan/Magenta) (Színárnyalat {Vörös/Zöld/Kék/Sárga/Ciánkék/Bíbor})<ul style="list-style-type: none"><li>• A színárnyalat beállítása területenként.</li></ul></li></ul>

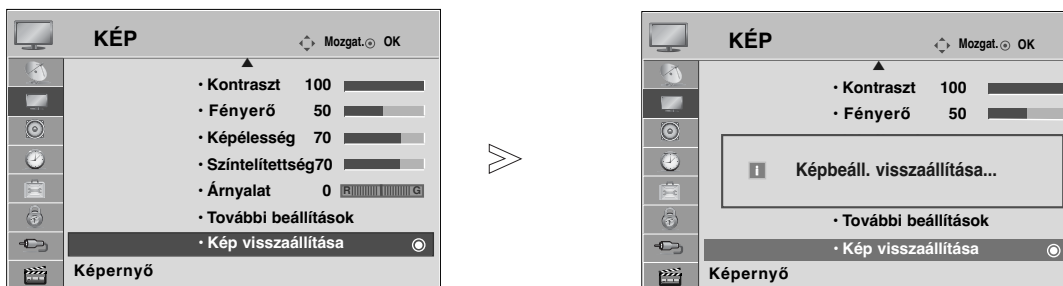
# KÉP ALAPHELYZETBE ÁLLÍTÁSA

A kiválasztott képüzemmódok beállításait a készülék visszaállítja a gyári alapértelmezett értékekre.



-   Válassza a **KÉP** menüpontot.
-   Válassza a **Kép visszaállítása** menüpontot.
-  Állítsa alaphelyzetbe a módosított értékeket.

- A normál TV nézethez való visszatéréshez nyomja meg a MENU (MENU) gombot.
- A RETURN (VISSZATÉRÉS) gomb megnyomásával visszaléphet az előző menüképernyőre.

# KÉPVEZÉRLÉS

## Képernyő kímél

A hosszabb időn át megjelenített állókép szellemképet okozhat, amely a kép változása után is látható marad a képernyőn. Próbálja elkerülni, hogy a képernyő hosszabb ideig egy állóképet jelenítsen meg.

### Képmozgatás

A képmozgatás segíthet a szellemképek megelőzésében. Ennek ellenére a legjobb, ha nem jelenít meg semmilyen állóképet túl hosszú időn át a képernyőn. A képernyőn az állandó kép elkerülése érdekében a képernyő tartalma 2 percenként elmozdul.

### Szinttörlés



A képernyőn látható színes terület kis mértékben elmozdul, és a fehér mintával felváltva jelenik meg. Az utólag megjelenő képet nehéz észlelni, miközben az átmeneti utóképhatás megszűnik, és a színminta érvényesül.

### Fehértörlés

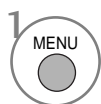

A fehértörlés eltünteti a képernyőről a tartósan megjelenített képeket.

Megjegyzés: Szélsőséges esetekben előfordulhat, hogy a túlzottan hosszú időn át megjelenített állóképet nem lehet teljes mértékben törölni a fehértörlés segítségével.

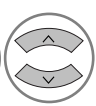

1   Válassza az **OPCIÓN** menüpontot.

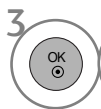
2   Válassza az **Képernyő kímélő** menüpontot.

3   Válassza a **Normál**, az **Képmozgatás**, az **Szinttörlés** vagy a **Fehértörlés** lehetőséget.

4  Mentse a kiválasztott beállítást.





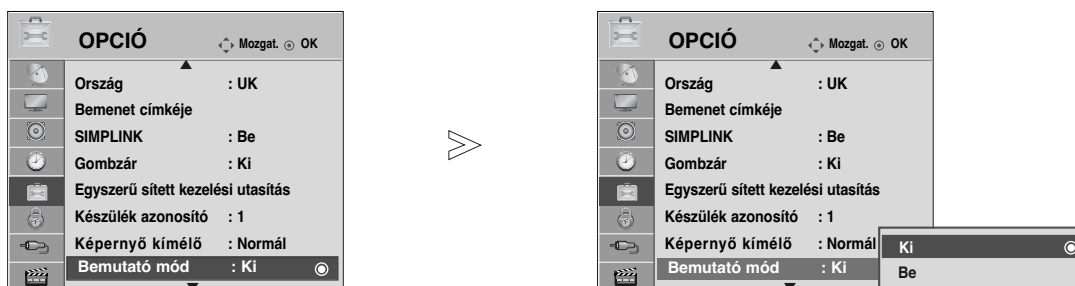

- Ha nincs szüksége erre a funkcióra, a **Normál** beállítást válassza.

- A normál TV nézethez való visszatéréshez nyomja meg a MENU (MENU) gombot.
- A RETURN (VISSZATÉRÉS) gomb megnyomásával visszaléphet az előző menüképernyőre.

# DEMO MODE (BEMUTATÓ ÜZEMMÓD)

Az XD Demo üzemmód be- és kikapcsolt állapota közötti különbség megjelenítése.



-   Válassza az **OPCIÓN** menüpontot.
-   Válassza a **Bemutató mód** menüpontot.
-   Válassza az **Be** vagy az **Ki** lehetőséget.  
A bemutató üzemmód leállításához nyomja meg bármelyik gombot.

- A normál TV nézethez való visszatéréshez nyomja meg a MENU (MENU) gombot.
- A RETURN (VISSZATÉRÉS) gomb megnyomásával visszaléphet az előző menüképernyőre.





# KÉPVEZÉRLÉS

## MÓDBEÁLLÍTÁS

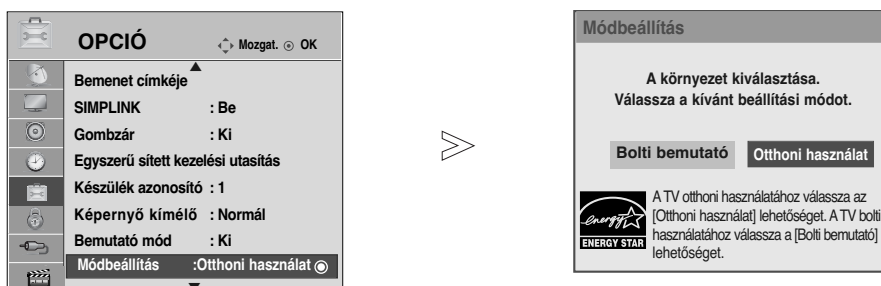
Otthoni környezetben a legjobb kép eléréséhez a „Home Use” (Otthoni használat) mód kiválasztása javasolt.

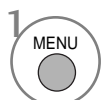
Bolti környezetben a „Store Demo” (Bolti bemutató) üzemmód használata az optimális.

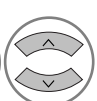
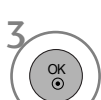
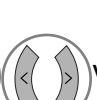

-   Válassza az **OPCIÓN** menüpontot.
-   Válassza a **Módbeállítás** menüpontot.
-   Válassza a **Bolti bemutató** vagy a **Otthoni használat** lehetőséget.
-  Mentse a kiválasztott beállítást.

- A normál TV nézethez való visszatéréshez nyomja meg a MENU (MENU) gombot.
- A RETURN (VISSZATÉRÉS) gomb megnyomásával visszaléphet az előző menüképernyőre.





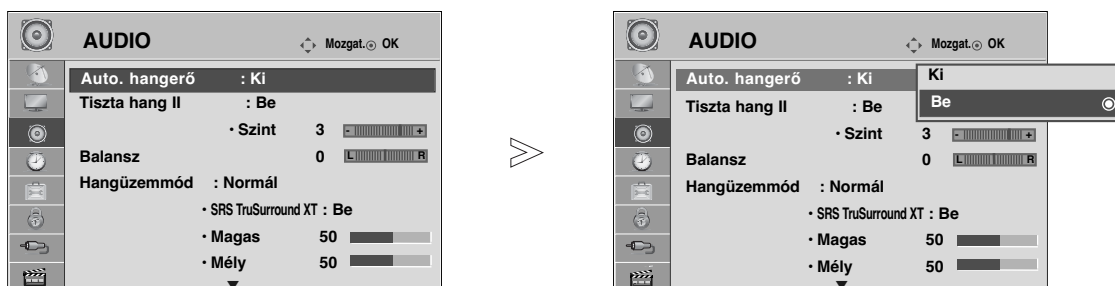

# HANG ÉS NYELV BEÁLLÍTÁSA

## AUTO VOLUME (AUTOMATIKUS HANGERŐ) BEÁLLÍTÁSA

Az AUTO VOLUME (Automatikus hangerő) funkció automatikusan megtartja ugyanazt a hangerőszintet akkor is, ha programot vált.

Mivel az egyes csatornák eltérő jeleket továbbítanak, ezért a csatornák váltásakor a hangerő módosítására lehet szükség. Ezzel a szolgáltatással a nézők azonos szinten tarthatják a hangerőt, mivel a készülék automatikusan beállítja azt az egyes csatornákhöz.



-   Válassza az **AUDIO** menüpontot.
-   Válassza az **Auto. hangerő** menüpontot.
-   Válassza az **Be** vagy az **Ki** lehetőséget.

- A normál TV nézethez való visszatéréshez nyomja meg a MENU (MENU) gombot.
- A RETURN (VISSZATÉRÉS) gomb megnyomásával visszaléphet az előző menüképernyőre.

# HANG ÉS NYELV BEÁLLÍTÁSA

## HANG-ALAPBEÁLLÍTÁSOK – SOUND MODE (HANGÜZEMMÓD)

Kiválaszthatja a kívánt hangbeállítást a következők közül: Standard (Általános), Music (Zene), Cinema (Film), Sport vagy Game (Játék), és beállíthatja a Treble (Magas) és a Bass (Mély) tartomány szintjét.

A Sound Mode (Hangüzemmód) segítségével külön beállítások nélkül is a legjobb hangminőséget kapja, mert a TV-készülék a program tartalma alapján végzi el a hangbeállítást.

A Standard (Normál), Music (Zene), Mozi, Sports (Sport) és a Játékgép hangbeállítást gyárilag optimális hangvisszaadásra programozták.

- Normál** Általános minőségű hangot eredményez.  
**Zene** A hangbeállításokat zenehallgatáshoz optimalizálja.  
**Mozi** A hangbeállításokat filmek nézéséhez optimalizálja.  
**Sport** A hangbeállításokat sportközvetítések nézéséhez optimalizálja.  
**Játékgép** A hangbeállításokat videojátékokhoz optimalizálja.

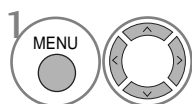
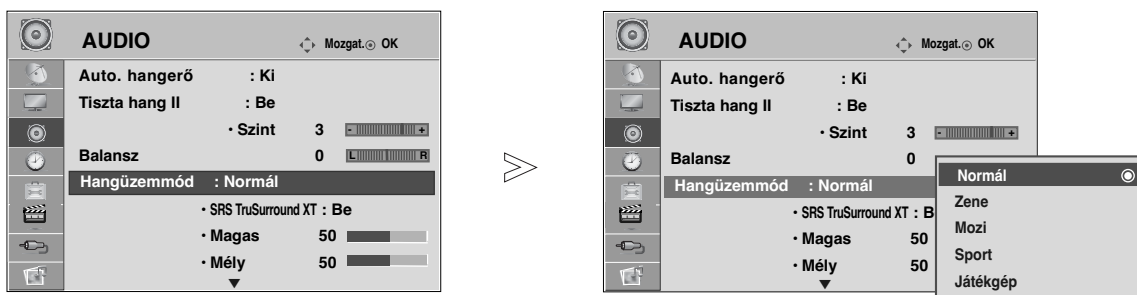

Válassza az **AUDIO** menüpontot.

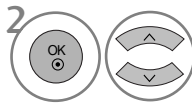

Válassza a **Hangüzemmód** menüpontot.

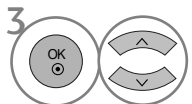

Válassza ki a **Normál**, a **Zene**, a **Mozi**, a **Sport** vagy a **Játékgép** beállítást.









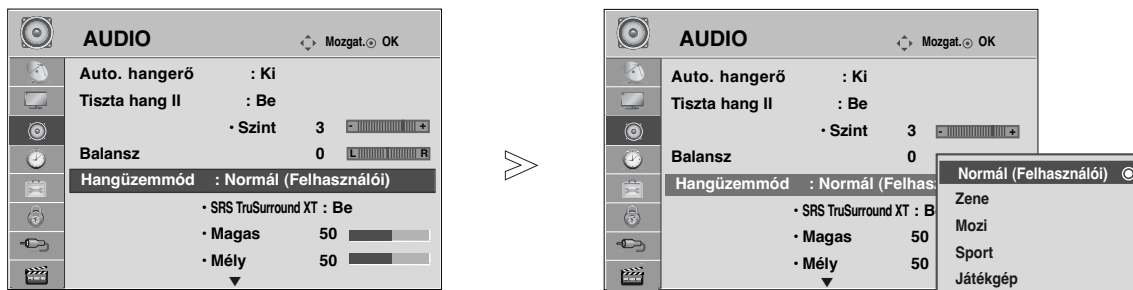

- A **Hangüzemmód** beállítás értéke a **Q.Menu** (Gyors menü) nézetben is megadható.

- A normál TV nézethez való visszatéréshez nyomja meg a MENU (MENU) gombot.
- A RETURN (VISSZATÉRÉS) gomb megnyomásával visszaléphet az előző menüképernyőre.



# HANGBEÁLLÍTÁSOK MÓDOSÍTÁSA – USER (EGYÉNI) BEÁLLÍTÁS









- 1   Válassza az **AUDIO** menüpontot.
- 2   Válassza a **Hangüzemmód** menüpontot.
- 3   Válassza ki a **Normál**, a **Zene**, a **Mozi**, a **Sport** vagy a **Játékgép** beállítást.
- 4   Válassza ki a **Magas** és **Mély** tartományt.
- 5   Válassza ki a kívánt hangszintet.

- A normál TV nézethez való visszatéréshez nyomja meg a MENU (MENU) gombot.
- A RETURN (VISSZATÉRÉS) gomb megnyomásával visszaléphet az előző menüképernyőre.

## SRS TRUSURROUND XT

A valóság-hangzáshoz válassza ezt a beállítást.

- 1   Válassza az **AUDIO** menüpontot.
- 2   Válassza az **SRS TruSurround XT** menüpontot.
- 3   Válassza az **Be** vagy az **Ki** lehetőséget.

• **SRS TruSurround XT:** A TruSurround XT az SRS által szabadalmaztatott technológia, amely az 5.1 csatornás hangot két hangszóró használatával képes megszólaltatni.

- A normál TV nézethez való visszatéréshez nyomja meg a MENU (MENU) gombot.
- A RETURN (VISSZATÉRÉS) gomb megnyomásával visszaléphet az előző menüképernyőre.

- ▶ A  jel az SRS Labs, Inc. védjegye.
- ▶ Az TruSurround XT technológia az SRS Labs, Inc. céggel kötött licencszerződésnek megfelelően került a termékbe.

# HANG ÉS NYELV BEÁLLÍTÁSA

## CLEAR VOICE II (TISZTA HANG II)

Az emberi hangtartományának a többi hangtól való megkülönböztetésével lehetővé teszi, hogy a felhasználók jobban érthessék a beszédet.

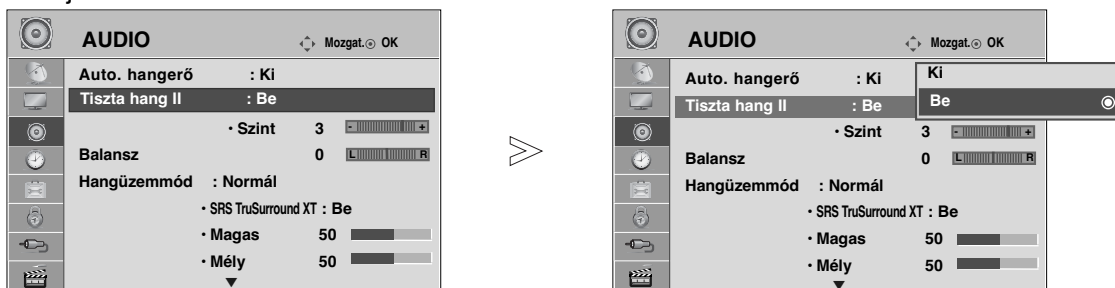

- 1 Válassza az **AUDIO** menüpontot.
- 2 Válassza a **Tiszta hang II.** menüpontot.
- 3 Válassza az **Be** vagy az **Ki** lehetőséget.

• Válasszon –6 és +6 közötti értéket.

A **Tiszta hang II** bekapcsolt (**Be**) állapotában

- 4 válassza ki a kívánt szintet.

- A normál TV nézethez való visszatéréshez nyomja meg a MENU (MENU) gombot.
- A RETURN (VISSZATÉRÉS) gomb megnyomásával visszaléphet az előző menüképernyőre.

## BALANSZ BEÁLLÍTÁSA

Igény szerint beállíthatja a hangszórók hangjának térbeli egyensúlyát (balansz).

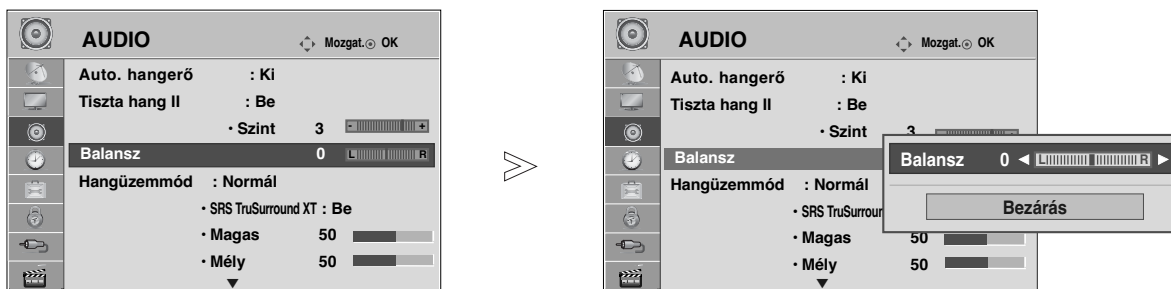

- 1 Válassza az **AUDIO** menüpontot.
- 2 Válassza a **Balansz** menüpontot.
- 3 Végezze el a kívánt beállításokat.

- A normál TV nézethez való visszatéréshez nyomja meg a MENU (MENU) gombot.
- A RETURN (VISSZATÉRÉS) gomb megnyomásával visszaléphet az előző menüképernyőre.





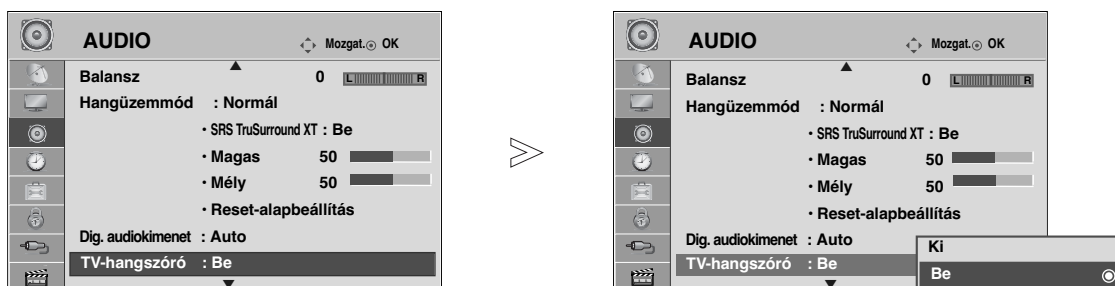

# TV SPEAKERS (TV-HANGSZÓRÓK) BE/KIKAPCSOLÁSA

Lehetősége van a belső hangszóró beállítására is.

Az **AV1**, **AV2**, **AV3**(Kivéve 42/50PQ10\*\*, 42/50PQ11\*\*), **COMPONENT**(Kivéve 42/50PQ10\*\*, 42/50PQ11\*\*), **RGB**(Kivéve 42/50PQ10\*\*, 42/50PQ11\*\*) és HDMI - DVI (HDMI1) kábel használatakor a TV hangerősítője akkor is használható, ha videojel nincs.

Ha egy külső hifi-berendezést szeretne használni, kapcsolja ki a készülék belső hangszóróit.



-   Válassza az **AUDIO** menüpontot.
-   Válassza a **TV-hangszóró** menüpontot.
-   Válassza az **Be** vagy az **Ki** lehetőséget.

## ! MEGJEGYZÉS

- ▶ Ha a TV hangszórója a Simplink-kompatibilis házimozzi működése során ki vannak kapcsolva, akkor a hangkimenet automatikusan a házimozzi hangszóróin szólal meg, de ha bekapcsolja a TV hangszóróit, akkor a hang azokon keresztül hallható.

- A normál TV nézethez való visszatéréshez nyomja meg a MENU (MENU) gombot.
- A RETURN (VISSZATÉRÉS) gomb megnyomásával visszaléphet az előző menüképernyőre.

# HANG ÉS NYELV BEÁLLÍTÁSA

## A DIGITÁLIS AUDIOKIMENET KIVÁLASZTÁSA

Ez a funkció lehetővé teszi a kívánt Digital Audio Output (Digitális audiokimenet) kiválasztását. A készülék képes Dolby Digital kimenet biztosítására olyan csatornán, amely kizárólag Dolby Digital hangot közvetít.

Ha a Dolby Digital rendelkezésre áll, akkor a Digital Audio Out (Digitális audiokimenet) menü Auto (Automatikus) menüpontjának kiválasztásával lehet az SPDIF-kimenetet (Sony Philips Digital InterFace) Dolby Digital formátumra állítani.

Ha a Dolby Digital hangformátum nem áll rendelkezésre, és a Digital Audio Out (Digitális audiokimenet) menüben az Auto (Automatikus) lehetőséget választja, akkor az SPDIF-kimenet PCM (Pulse-code modulation, impulzus-kód moduláció) formátumú hangot továbbít.

Ha Dolby Digital Audio jeleket közvetítő csatorna esetében a Auto (Automatikus) és az Audio language (Hang nyelve) beállítás is meg van adva, a készülék csak a Dolby Digital hangot játssza le.

Ha a lapka mintavételezési átalakítója nem támogatja a 44,1 kHz átalakítását 48 kHz-re, akkor ez a hangforrás mindig sztereó PCM hangot hoz létre a digitális kimeneten.

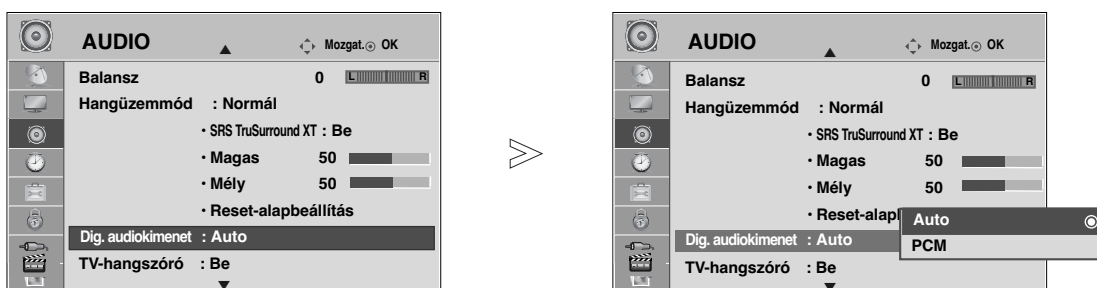

-   Válassza az **AUDIO** menüpontot.
-   Válassza a **Dig. audiokimenet** menüpontot.
-   Válassza a **Auto** vagy a **PCM** lehetőséget.

 A Dolby Laboratories engedélye alapján gyártva. A „Dolby” és a dupla D szimbólum a Dolby Laboratories védjegye.

- Előfordulhat, hogy HDMI mód esetén a DVD-lejátszó SPDIF-kimenetén nem jelenik meg az audiojel. Ilyen esetben állítsa a digitális hangkimenetet PCM értékre. (HDMI mód esetén a DOLBY DIGITAL PLUS használata nem támogatott.)

- A normál TV nézethez való visszatéréshez nyomja meg a MENU (MENU) gombot.
- A RETURN (VISSZATÉRÉS) gomb megnyomásával visszaléphet az előző menüképernyőre.

# AUDIO RESET (HANG ALAPHELYZETBE ÁLLÍTÁSA)

A kiválasztott hangüzemmód beállításait a készülék visszaállítja a gyári alapértelmezett értékekre.

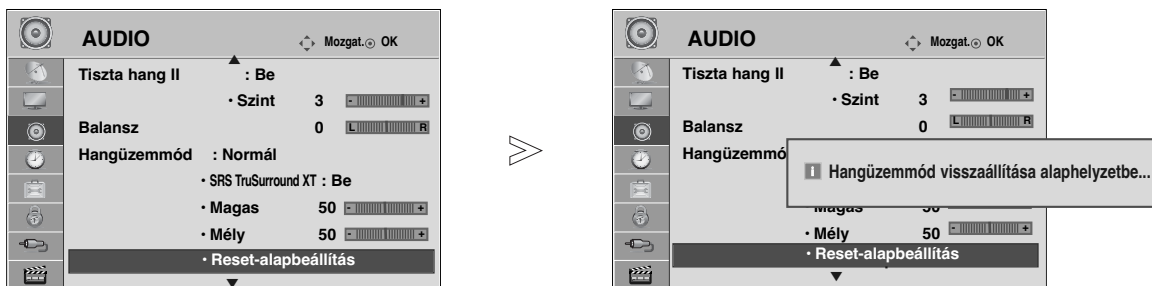

-   Válassza az **AUDIO** menüpontot.
-   Válassza a **Reset-alapbeállítás** lehetőséget.
-  Állítsa alaphelyzetbe a módosított értékeket.

- A normál TV nézethez való visszatéréshez nyomja meg a MENU (MENU) gombot.
- A RETURN (VISSZATÉRÉS) gomb megnyomásával visszaléphet az előző menüképernyőre.

# HANG ÉS NYELV BEÁLLÍTÁSA





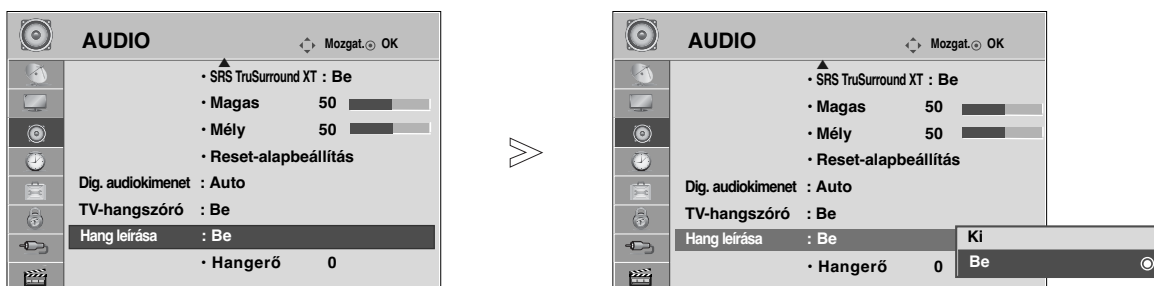

## AUDIO DESCRIPTION (HANG LEÍRÁSA)(CSAK DIGITÁLIS ÜZEMMÓDBAN)

Ez a funkció vakok számára nyújt audiokommentárt (élőszavas leírást) a TV-műsorban látható aktuális helyzetről a normál hangsáv mellett.



Ha az Audio Description (Audiokommentár) beállításértéke On (Be), akkor a normál hangsávon kívül csak azoknál a műsoroknál hallható audiokommentár, amelyeknél rendelkezésre áll ez a szolgáltatás.

Ha a fő hangformátum AAC vagy Dolby Digital Plus Audio, akkor az Audio Description (Audiokommentár) használata nem támogatott.



- 1   Válassza az **AUDIO** menüpontot.
- 2   Válassza az **Hang leírása** menüpontot.
- 3   Válassza az **Be** vagy az **Ki** lehetőséget.

Ha az **Audio Description (Hang leírása)** menüpont értéke **On (Be)**,

- 4   válassza ki a kívánt hangerőt (Volume).

- A normál TV nézethez való visszatéréshez nyomja meg a MENU (MENU) gombot.
- A RETURN (VISSZATÉRÉS) gomb megnyomásával visszaléphet az előző menüképernyőre.

## Sztereó/kettős vétel (Csak analóg módban)

Ha kiválaszt egy programot, az állomáshoz tartozó hangadatok megjelennek a programszámmal és az állomásnévvel együtt.

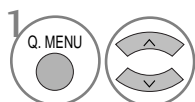

Válassza az **Audio** menüpontot.

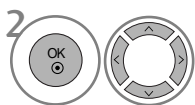

Válassza ki a hangkimenetet.

Közvetítés	A képernyőn megjelenő üzenet
Monó	MONO
Sztereó	STEREO
Kettős	DUAL I, DUAL II, DUAL I+II

### ■ Monohang kiválasztása

Sztereó vétel esetén, ha a sztereó jel gyenge, átválthat monó üzemmódra. Mono vétel esetén javul a hang tisztasága.

### ■ Nyelvválasztás kettős nyelvi közvetítés során

Ha a készülék két nyelven fogja a programot, átválthat DUAL I (KETTŐS I), DUAL II (KETTŐS II) vagy DUAL I+II (KETTŐS I+II) módra.

**DUAL I** funkció az elsődleges közvetítési nyelvet kapcsolja be.

**DUAL II** funkció a másodlagos közvetítési nyelvet kapcsolja be.

**DUAL I+II** módban a két hangszóró különböző nyelveken szól.

# HANG ÉS NYELV BEÁLLÍTÁSA

## NICAM-vétel (Csak analóg módban)

Ha készüléke NICAM vételre alkalmas vevőkészülékkel van felszerelve, kiváló minőségű NICAM (Near Instantaneous Companding Audio Multiplex) digitális hangot tud fogadni.

Kiválaszthatja a vett adás típusának megfelelő hangkimenetet.

- 
- 1** NICAM monó vétel esetén kiválaszthatja a **NICAM MONO** vagy az **FM MONO** lehetőséget.

---

  - 2** NICAM sztereó vétel esetén választhatja a **NICAM STEREO** vagy az **FM MONO** lehetőséget. Ha a sztereójel gyenge, váltson át FM MONÓ módra.

---

  - 3** NICAM kettős vétel esetén kiválaszthatja a **NICAM DUAL I** (NICAM KETTŐS I), a **NICAM DUAL II** (NICAM KETTŐS II), a **NICAM DUAL I+II** (NICAM KETTŐS I+II) vagy a **FM MONO** lehetőséget.
- 

## A hangszóró hangkimenetének kiválasztása

A AV, Component, RGB vagy HDMI módban megadhatja a bal és jobb hangszóró hangkimenetét.

Válassza ki a hangkimenetet.

**L+R:** A bal hangbemenet jele a bal oldali hangszórón, a jobb hangbemenet a jobb oldali hangszórón szólal meg.

**L+L:** A bal hangbemenet jele a szólal meg mindkét hangszórón.

**R+R:** A jobb hangbemenet jele a szólal meg mindkét hangszórón.



# Nyelv-/országválasztás a képernyőn megjelenő menüben

Az üzembe helyezési útmutató menü a TV első bekapcsolásakor jelenik meg a képernyőn.

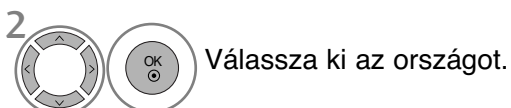
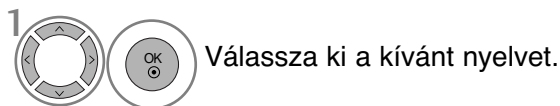

\* Ha módosítani szeretné a kiválasztott országot vagy nyelvet.

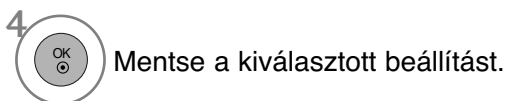
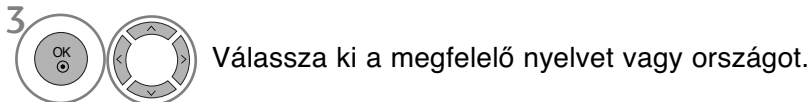
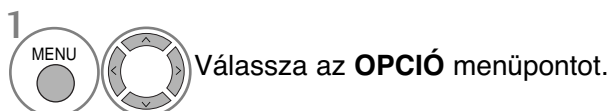

- A normál TV nézethez való visszatéréshez nyomja meg a MENU (MENU) gombot.
- A RETURN (VISSZATÉRÉS) gomb megnyomásával vissza-lephet az előző menüképernyőre.

## ! MEGJEGYZÉS

- ▶ Ha az üzembe helyezéskor a **Üzembe helyezés**-ből nem az **RETURN** gomb megnyomásával lép ki, vagy nem várja meg az OSD (képernyőmenü) automatikus leidőzítését, akkor az a készülék újbóli bekapcsolásakor ismét megjelenik.
- ▶ Ha az országválasztás nem megfelelő, akkor előfordulhat, hogy a teletext nem megfelelően jelenik meg a képernyőn és a teletext kezelésével is problémák adódhatnak.
- ▶ Az országban használt műsorszórási körülményektől függően a CI (Common Interface – Általános illesztőfelület) funkció elképzelhető, hogy nem működik.
- ▶ A helyi TV-műsorterjesztési viszonyoktól függően előfordulhat, hogy a DTV-mód vezérlőgombjai nem használhatók.
- ▶ Azokban az országokban, amelyek nem rendelkeznek törvényben rögzített digitális műsorszórási előírásokkal, előfordulhat, hogy a digitális műsorszórási feltételektől függően bizonyos DTV funkciók nem működnek.
- ▶ Az „UK” országbeállítást csak az Egyesült Királyság területén használja.
- ▶ Ha az ország beállítása „--”, akkor az európai földi sugárzású, digitális szabványnak megfelelő általános csatornák elérhetők ugyan, de előfordulhat, hogy bizonyos DTV-szolgáltatások nem működnek megfelelően.







# HANG ÉS NYELV BEÁLLÍTÁSA







## NYELV KIVÁLASZTÁSA (CSAK DIGITÁLIS ÜZEMMÓDBAN)

Az **Audio** (Hang) funkció lehetővé teszi a hang kívánt nyelvének kiválasztását. Ha az adó a kijelölt nyelven nem sugároz hangot, akkor a hang az eredeti nyelven hallható.

Használja a **Subtitle** (Feliratozás) funkciót, ha legalább 2 közvetített feliratozási nyelv érhető el. Ha az adó a kijelölt nyelven nem sugároz feliratot, akkor a felirat az eredeti nyelven olvasható.

Ha az **Hang nyelve** és a **Feliratok nyelve** beállításban olyan nyelvet választ ki elsődlegesként, amelyet a készülék nem támogat, kiválaszthat egy másodlagos nyelvet is.





- 1   Válassza az **OPCIÓ** menüpontot.
- 2   Válassza az **Hang nyelve** vagy a **Feliratok nyelve** menüpontot.
- 3   Válassza ki a kívánt nyelvet.
- 4  Mentse a kiválasztott beállítást.

- 1   Válassza az **OPCIÓ** menüpontot.
- 2    Válassza a **Hallássérült funkció** (ABC) beállítást.
- 3   Válassza az **Be** vagy az **Ki** lehetőséget.

- A RETURN (VISSZATÉRÉS) gomb megnyomásával vissza-lephet az előző menüképernyőre.

### < Hang nyelvének kijelölése >

- ▶ Ha legalább két nyelven közvetítenek hangot, válassza ki a hang nyelvét.
- ▶ AAC, Dolby Digital vagy Dolby Digital PLUS jel fogadása esetén nem lehet kiválasztani az L+R, az L+L és az R+R lehetőséget.

- 1   Válassza az **Audio** menüpontot.
- 2   Válassza ki a hang nyelvét.

### < Felirat nyelvének kijelölése >

- ▶ Ha az adó két vagy több nyelven sugároz feliratot, akkor a felirat nyelvét a távvezérlő SUBTITLE gombjával lehet kiválasztani.
- ▶ A ^ v gombbal jelöljön ki egy feliratnyelvet.

- A hang-/feliratnyelveket egyszerűbben, 1-3 karakteres rövidítéssel is meg lehet jeleníteni, ezeket az adó sugározza.
- Ha kisegítő hanglehetőséget választ (hang "csökkent látásúak/hallásúak" számára), akkor előfordulhat, hogy a teljes hanganyag csak rövidítve hallható.

### Hangbeállítási lehetőségek

Megjelenítés	Állapot
N.A	Nem érhető el
MPEG	MPEG hang
Dolby Digital	Dolby Digital hang
	Hang "csökkent látásúak" számára
ABC	Hang "csökkent hallásúak számára"
Dolby Digital Plus	Dolby Digital Plus Audio
AAC	AAC Audio

- 3  Válassza az L+R, az L+L vagy az R+R lehetőséget.

### Feliratnyelv-beállítási lehetőségek

Megjelenítés	Állapot
N.A	Nem érhető el
	Teletext felirat
ABC	Felirat "csökkent hallásúak" számára

# IDŐ BEÁLLÍTÁSA

## Óra beállítása





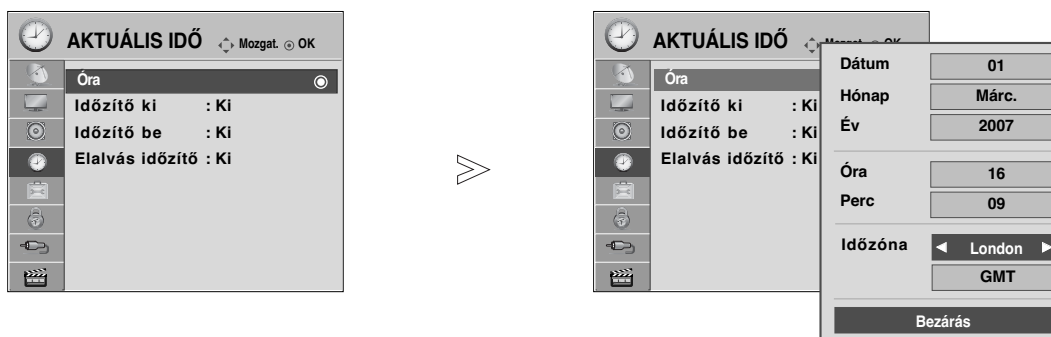

A készülék a digitális jel fogadásakor automatikusan beállítja az órát. (Az órát kézzel is beállíthatja, ha a nem áll rendelkezésre DTV-jel.)

Az időzítési funkció be-/kikapcsolása előtt pontosan be kell állítania az időt.

Ha időzónát kijelölő várost választ, a TV az időt a sugárzott jelekkel megkapott időzóna és GMT (Greenwich-i középidejű) adat alapján megállapított időeltolódás alapján számítja ki, amikor az idő beállítása egy digitális jel segítségével megtörténik.

Az idő DTV üzemmódban történő beállítása után az idő a továbbiakban nem módosítható. Azonban, ha a Time Zone (Időzóna) beállítás értéke Offset (Eltolás), akkor az idő 1 órával módosítható.



-   Válassza a **AKTUÁLIS IDŐ** menüpontot.
-   Válassza a **Óra** beállítást.
-   Válassza ki a Year (Év), a Date (Dátum), a Time (Idő), illetve a Time Zone (Időzóna) beállítást.
-  Állítsa be az évet, a dátumot, az időt és az időzónát.

- A normál TV nézethez való visszatéréshez nyomja meg a MENU (MENU) gombot.
- A RETURN (VISSZATÉRÉS) gomb megnyomásával visszaléphet az előző menüképernyőre.

# IDŐ BEÁLLÍTÁSA

## AUTOMATIKUS BE- ÉS KIKAPCSOLÁSI IDŐZÍTŐ BEÁLLÍTÁSA

A kikapcsolás-időzítő automatikusan készenléti üzemmódba állítja a készüléket az előre megadott időpontban. A készülék két órával az automatikus bekapcsolás után automatikusan visszavált készenléti üzemmódba, ha ezalatt nem nyomja meg egyik gombot sem.

Ha beállítja a bekapcsolási vagy a kikapcsolási időt, ezek a funkciók naponta, a megadott időben működésbe lépnek. A kikapcsolás időzítése felülbírálja a bekapcsolás időzítését, ha azokat ugyanarra az időpontra állítja be. Ahhoz, hogy a bekapcsolás időzítése mzködjön, a készüléknek készenléti üzemmódban kell lennie.

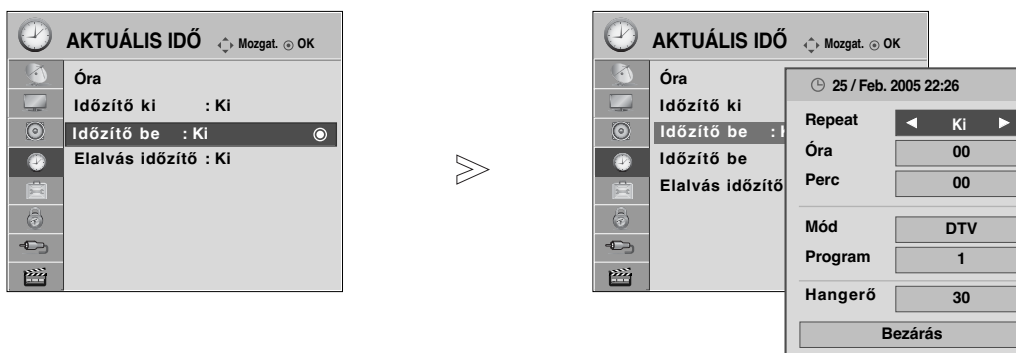

1 Válassza a **AKTUÁLIS IDŐ** menüpontot.

2 Válassza az **Időzítő ki** vagy az **Időzítő be** menüpontot.

Az On Time (**Időzítő be**) I lehetőség választása esetén

3 Válassza a **Ismétlés** lehetőséget.

4 Válassza az **Ki**, a **Egyszer**, a **Naponta**, a **H.~P.**, a **H.~Szo.** (Hétfőtől szombatig), **Szo.~V.** (Szombatvasárnap) vagy a **V.** (Vasárnap) beállítást.

5 Állítsa be az órát.

6 Állítsa be a percet.

- Ha törölni szeretné az automatikus be- és kikapcsolást, nyomja meg a  $\wedge \vee$  gombot az **Ki** lehetőség kiválasztásához.

- **Csak a bekapcsolási funkció esetén:**

1 Válassza a **Mód** menüpontot.

2 Válassza a **TV**, a **DTV**, a **Radio**, **AV1**, **AV2**, **AV3** (Kivéve 42/50PQ10\*\*, 42/50PQ11\*\*), **Component** (Kivéve 42/50PQ10\*\*, 42/50PQ11\*\*), **RGB** (Kivéve 42/50PQ10\*\*, 42/50PQ11\*\*), **HDMI1**, **HDMI2** (Kivéve 42/50PQ10\*\*, 42/50PQ11\*\*) vagy a **HDMI3** (Kivéve 42/50PQ10\*\*, 42/50PQ11\*\*).

3 Set the programme.

4 Adjust volume level at switch-on.

- A normál TV nézethez való visszatéréshez nyomja meg a MENU (MENU) gombot.
- A RETURN (VISSZATÉRÉS) gomb megnyomásával visszaléphet az előző menüképernyőre.

# ALVÓ ÜZEMMÓD IDŐZÍTŐJÉNEK BEÁLLÍTÁSA

Mielőtt elalszik, nem kell azzal törődnie, hogy kikapcsolja a készüléket. Az alvó üzemmód időzítő automatikusan készenléti üzemmódba állítja a készüléket az előre beállított idő letelte után.

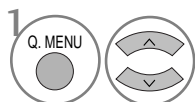

Válassza a **Elalvás időzítő** menüpontot.

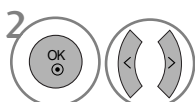

A következő értékek közül választhat: **Ki, 10 Perc., 20 Perc, 30 Perc, 60 Perc, 90 Perc, 120 Perc, 180 Perc** vagy **240 Perc**.

- Amikor kikapcsolja a készüléket, az alapértelmezett alvó üzemmód időzítés kikapcsol.
- A **Elalvás időzítő** beállítás értékét a **AKTUÁLIS IDŐ** menüben is megadhatja.

# TARTALOMSZŰRÉS/KORLÁTOZÁSI SZINTEK

## JELSZÓ MEGADÁSA ÉS A RENDSZER ZÁROLÁSA

Ha először ad meg jelszót, a 0-0-0-0 kódot adja meg a távirányítón.

A Block Programme (műsor letiltása), Parental Guidance (szülői felügyelet) és Input Block (bemenet letiltása) funkció újbóli bekapcsolása.

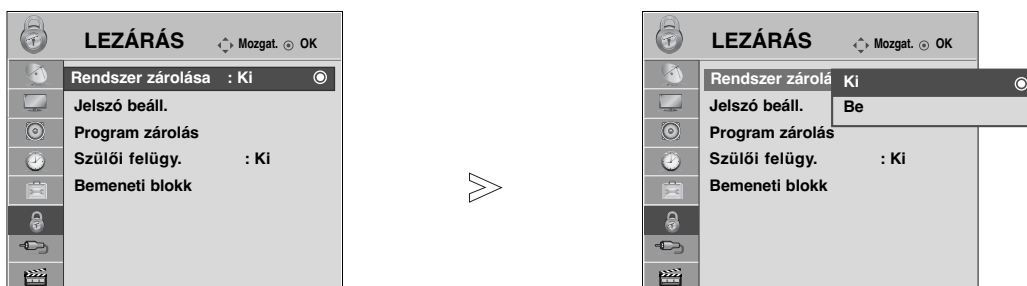

-   Válassza a **LEZÁRÁS** menüpontot.
-   Válassza a **Rendszer zárolása** lehetőséget.
-   Válassza az **Be** parancsot.
-    Adja meg a jelszót.
-  Írja be a négyjegyű jelszót.  
Semmiképpen se felejtse el ezt a számot!  
Megerősítésként adja meg újra a jelszót.

- Ha elfelejtette a jelszót, a távirányítón nyomja meg a 7-7-7-7 számkombinációt.
- Az On beállítás kiválasztásával működésbe lépnek a Block Programme (műsor letiltása), Parental Guidance (szülői felügyelet), illetve Input Block (bemenet letiltása) funkciók.

- A normál TV nézethez való visszatéréshez nyomja meg a MENU (MENU) gombot.
- A RETURN (VISSZATÉRÉS) gomb megnyomásával visszaléphet az előző menüképernyőre.







# BLOCK PROGRAMME (PROGRAM ZÁROLÁSA)

Blokkolja azokat a programokat, amelyeket nem kíván megtekinteni, illetve azokat, amelyeket a gyermekek elől le szeretne tiltani.

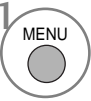
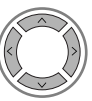
Ez a funkció akkor használható, ha a Rendszer zárolása beállítás értéke „Be”.

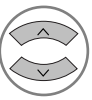
Blokkolt műsort nézéséhez írja be a jelszót.



-   Válassza a **LEZÁRÁS** menüpontot.
-   Válassza a **Program zárolás** menüpontot.
-  Adja meg a **Program zárolás** beállítás értékét.
-   Válassza ki a zárolni kívánt programot.

- A normál TV nézethez való visszatéréshez nyomja meg a MENU (MENU) gombot.
- A RETURN (VISSZATÉRÉS) gomb megnyomásával visszaléphet az előző menüképernyőre.

# TARTALOMSZŰRÉS/KORLÁTOZÁSI SZINTEK

## TARTALOMSZŰRÉS(CSAK DIGITÁLIS ÜZEMMÓDBAN)

Ez a funkció a műsorszolgáltató állomástól kapott adatok alapján működik. Ebből kifolyólag hibás adatokat hordozó jelek esetében ez a funkció nem működik.

Ennek a menünek az eléréséhez jelszó megadása szükséges.

A készülék úgy van programozva, hogy megőrizze az utoljára megadott beállítást, akár a készülék kikapcsolását követően is.

A megadott besorolási szintek alapján megakadályozza, hogy a gyermekek bizonyos felnőtteknek szóló műsorokat nézhessenek a tévében.

Korhatáros műsor nézéséhez írja be a jelszót.

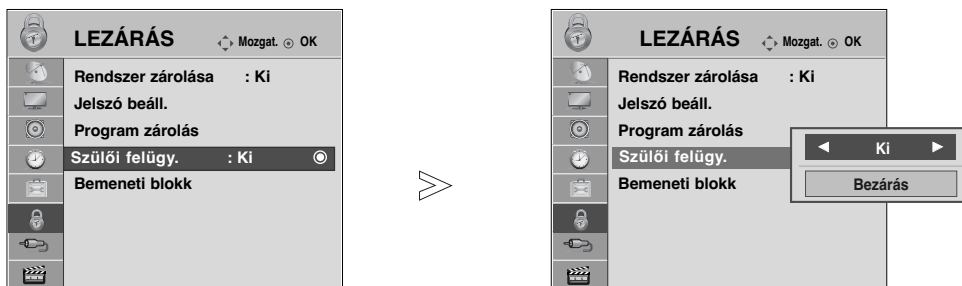

1   Válassza a **LEZÁRÁS** menüpontot.

2   Válassza a **Szülői felügy.** menüpontot.

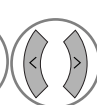
3   Adja meg a kívánt beállításokat.

4  Mentse a kiválasztott beállítást.

- A normál TV nézethez való visszatéréshez nyomja meg a MENU (MENU) gombot.
- A RETURN (VISSZATÉRÉS) gomb megnyomásával visszaléphet az előző menüképernyőre.



# INPUT BLOCK (BEMENET LETILTÁSA)

Lehetővé teszi egy bemenet letiltását.

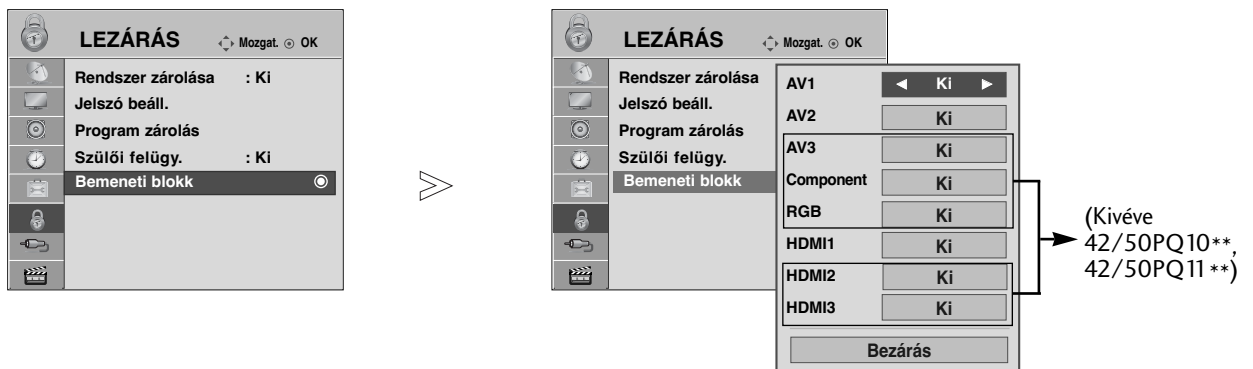

-   Válassza a **LEZÁRÁS** menüpontot.
-   Válassza az **Bemeneti blokk** parancsot.
-   Válassza ki a forrást.
-   Válassza az **Ki** vagy az **Be** lehetőséget.





- A normál TV nézethez való visszatéréshez nyomja meg a MENU (MENU) gombot.
- A RETURN (VISSZATÉRÉS) gomb megnyomásával visszaléphet az előző menüképernyőre.

# TARTALOMSZÜRÉS/KORLÁTOZÁSI SZINTEK

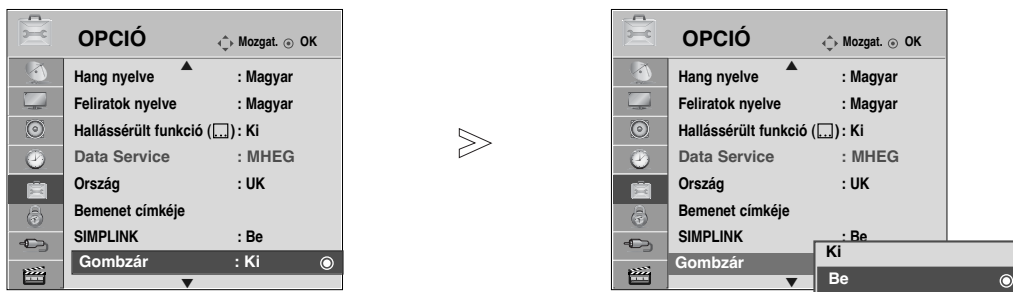
## GOMBZÁR

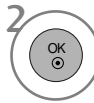
A TV beállítható úgy, hogy csak a kézi távirányítóval lehessen vezérelni.  
A funkció használatával megakadályozhatja a felügyelet nélküli tévénézést.

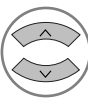

-   Válassza az **OPCIÓN** menüpontot.
-   Válassza a **Gombzár** menüpontot.
-   Válassza az **Be** vagy az **Ki** lehetőséget.
-  Mentse a kiválasztott beállítást.

- **Készülék azonosító : Ki**  
Ha a Key Lock (Billentyűzár) be van kapcsolva, és a TV ki van kapcsolva, akkor a készülék bekapcsolásához nyomja meg a **INPUT**, **P ▲** vagy **▼** gombot a TV készüléken, vagy a **POWER** (Tápellátás) gombot a távvezérlőn.
- **Készülék azonosító : Be**  
A **Gombzár Be** beállítás esetén a készülék kikapcsolt állapotában nyomja meg a **INPUT** (Bemenet), **P ▲** vagy **▼** gombokat a készüléken, illetve a **POWER**, **INPUT** (Bemenet), **P ^ v** vagy számgombokat a távvezérlőn.
- Ha a **Gombzár Be** beállítás mellett tévénézés közben megnyomja az előlapon lévő bármelyik gombot, a képernyőn megjelenik a "**X Gombzár Be**" felirat. (Kivéve a **⏻ / |** gombot)

- A normál TV nézethez való visszatéréshez nyomja meg a **MENU** (MENU) gombot.
- A **RETURN** (VISSZATÉRÉS) gomb megnyomásával visszaléphet az előző menüképernyőre.

# TELETEXT

## Ez a funkció nem minden országban áll rendelkezésre.

A Teletext (vagy TOP text) egy külön rendelhető opció, ezért a teletext-adást csak a teletext rendszerrel rendelkező készülékek tudják fogni.

A teletext a legtöbb tévéállomásnál egy ingyenesen közvetített szolgáltatás, amely folyamatosan friss híreket, időjárás-jelentést, televízió-programot, részvényárfolyamokat és egyéb információkat jelenít meg.

Tévékészüléke teletext-dekódere támogatja a SIMPLE, a TOP és a FASTEXT rendszert. A SIMPLE (normál teletext) rendszer több oldalból áll, melyeket közvetlenül, a megfelelő oldalszám megadásával választhat ki. A TOP és a FASTEXT sokkal korszerűbb módszerek, amelyek segítségével gyorsan és könnyen megjelenítheti a teletext-információkat.

## Be-/kikapcsolás

A Teletext üzemmódba váltáshoz nyomja meg a **TEXT (SZÖVEG)** gombot. A képernyőn megjelenik a kezdő- vagy az utolsó oldal.

A képernyő fejlécén látható két oldalszám, a tévéállomás neve, a dátum és az idő. Az első az Ön által kiválasztott oldalszám, a második pedig mutatja az aktuálisan megjelenített oldalt.

A Teletext üzemmód kikapcsolásához nyomja meg a **TEXT (SZÖVEG)** gombot. Ekkor megjelenik az előzőüzemmód.

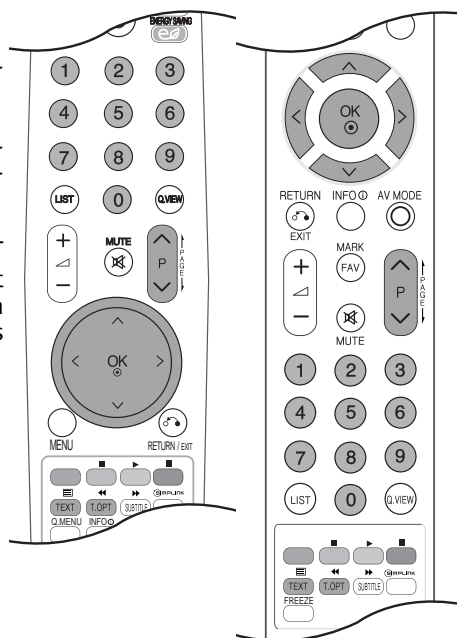

## SIMPLE Text

### ■ Oldalválasztás

- 1 A számgombok segítségével adja meg a megfelelő oldalszámot háromjegyű számként. Ha a kiválasztás során rossz számot nyom meg, fejezze be a háromjegyű szám beírását, és adja meg újból a megfelelő oldalszámot.
- 2 A P ^ ∨ gomb segítségével az előző vagy a következő oldalra lapozhat.

## TOP Text

A használati útmutató négy mezőt mutat a képernyő alján: piros, zöld, sárga és kék mező. A sárga mező jelzi a következő csoportot, a kék mező pedig a következő blokkot.

### ■ Blokk/csoport/oldal kiválasztása

- 1 A kék gomb segítségével blokkról blokkra haladhat.
- 2 A sárga gomb használatával a következő csoporthoz léphet, miközben a rendszer automatikusan továbblép a következő blokkhoz.
- 3 A zöld gomb használatával a következő oldalhoz léphet, miközben a rendszer automatikusan továbblép a következő csoporthoz.  
Használhatja a P ^ gombot is.
- 4 A piros gomb megnyomásával visszaléphet az előző kiválasztáshoz. Használhatja a P ∨ gombot is.

### ■ Közvetlen oldalválasztás

A SIMPLE teletext-móddhoz hasonlóan az oldalt TOP módban úgy választhatja ki, hogy a számgombok segítségével beírja háromjegyű számot.

## FASTEXT

A teletext-oldalak a képernyő alján látható színekkel vannak ellátva, és a megfelelő színű gomb megnyomásával választhatja ki azokat.

### ■ Oldalváltás

- 1 Nyomja meg a **T.OPT** (Szöveg beállítása) gombot, majd a  $\wedge \vee$  gombokkal válassza ki a  menüt. Jelenítse meg az indexoldalt.
- 2 A színekkel ellátott oldalakat kiválaszthatja az alsó sorban látható, megfelelő színű gomb megnyomásával.
- 3 A SIMPLE teletext-móddhoz hasonlóan az oldalt FASTEXT módban úgy választhatja ki, hogy a számgombok segítségével beír egy háromjegyű számot.
- 4 A **P**  $\wedge \vee$  gomb megnyomásával az előző vagy a következő oldalra lapozhat.

## Speciális teletext-funkciók

- Nyomja meg a **T. OPT** (Szöveg beállítása) gombot, majd a  $\wedge \vee$  gombokkal válassza ki a Text Option (Szöveg beállítása) menüt.



### ■ Index

A tartalomjegyzék oldal megjelenítése.



### ■ Idő

A tévéprogram megtekintése közben, a menü kiválasztásával megjelenítheti az időt a képernyő jobb felső sarkában.

Teletext módban a gomb megnyomásával kiválaszthatja az aloldal számát. Az aloldal száma a képernyő alján jelenik meg. Az aloldal várakoztatásához vagy váltásához nyomja meg a **PIROS** vagy a **ZÖLD**, a  $\lt \gt$  vagy a számgombokat.

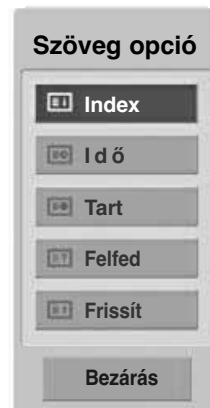

### ■ Tart

Leállítja az automatikus oldalváltást, amely akkor történik, ha a teletext-oldal kettő vagy több aloldalból áll. Az aloldalak száma és a megjelenített aloldal általában az órajel alatt látható a képernyőn. A menü kiválasztásakor megjelenik a leállítás szimbólum a képernyő bal felső sarkában, és a készülék letiltja az automatikus oldalváltást.



### ■ Felfed

A menü használatával megjelenítheti a rejtett adatokat, például rejtvények vagy kirakós játékok megfejtéseit.



### ■ Frissít

Megjeleníti a televízióképet a képernyőn, miközben az új teletext-oldalra vár. A képernyő bal felső sarkában megjelenik a szimbólum. Ha a frissített oldal elérhető, a szimbólum helyett az oldalszám jelenik meg. Ha a frissített teletext-oldalt kívánja megtekinteni, válassza ki újból ezt a menüt.

# DIGITÁLIS TELETEXT

\* Ez a funkció csak az Egyesült Királyságban és Írországban működik.

A készülék hozzáférést biztosít a digitális teletext szolgáltatáshoz, amely több szempontból is rendkívül sokat fejlődött, így többek közt a szöveges és a grafikus tartalom szempontjából is.

A digitális teletext elérése speciális digitális teletext szolgáltatásokon és az adott, digitális teletextet sugárzó szolgáltatásokon keresztül történhet.

A teletext megjelenítéséhez a feliratozás nyelvének menüjében a SUBTITLE (FELIRATOZÁS) gomb megnyomásával válassza az Ki (Ki) beállítást.

## TELETEXT A DIGITÁLIS SZOLGÁLTATÁSON BELÜL

- 1 Digitális teletextet sugárzó digitális szolgáltatás kiválasztásához használja a számgombokat vagy a **P** ^ v gombot.  
A digitális teletext szolgáltatások a műsorfüzet szolgáltatáslistája alapján megkereshetők.
- 2 Kövesse a digitális teletext jelöléseit, és lépjen tovább a **TEXT** (SZÖVEG), az **OK**, a ^ v < > , a **PIROS**, a **ZÖLD**, a **SÁRGA**, a **KÉK** vagy a számgombok segítségével.
- 3 Másik digitális teletext szolgáltatásra váltáshoz egyszerűen válasszon másik szolgáltatást a számgombok, illetve a **P** ^ v gomb segítségével.



## TELETEXT A DIGITÁLIS SZOLGÁLTATÁSBAN

- 1 Digitális teletextet sugárzó adott szolgáltatás kiválasztásához használja a számgombokat vagy a **P** ^ v gombot.
- 2 A teletext bekapcsolásához nyomja meg a **TEXT** (SZÖVEG) vagy a megfelelő színű gombot.
- 3 Kövesse a digitális teletext jelöléseit, és lépjen tovább az **OK**, a ^ v < > , a **PIROS**, a **ZÖLD**, a **SÁRGA**, a **KÉK** vagy a számgombok segítségével.
- 4 Nyomja meg a **TEXT** (SZÖVEG) vagy a megfelelő színű gombot a digitális teletext kikapcsolásához és a normál adáshoz történő visszatéréshez.

Néhány szolgáltatás lehetővé teheti a szöveges szolgáltatás elérését a **PIROS** gomb megnyomásával.



## HIBAEELHÁRÍTÁS

### A készülék nem működik megfelelően.

<p>A távirányító nem működik.</p>	<ul style="list-style-type: none"> <li>■ Ellenőrizze, hogy nincs-e a jelet akadályozó tárgy a készülék és a távirányító között.</li> <li>■ Megfelelő polaritással helyezte be az elemeket (figyelje a + és - jeleket)?</li> <li>■ Helyezzen be új elemeket.</li> </ul>
<p>A készülék hirtelen kikapcsol.</p>	<ul style="list-style-type: none"> <li>■ Nincs beállítva az alvó üzemmód időzítő?</li> <li>■ Ellenőrizze a tápellátás kezelőszerveinek beállítását.</li> <li>■ Ha a készülék 15 percig nem észlel jelet, illetve ha 15 percig nem végez rajta műveletet, akkor a TV automatikusan készenléti üzemmódba kapcsol.</li> </ul>

### A képfunkciók nem működnek.

<p>Nincs kép, nincs hang.</p>	<ul style="list-style-type: none"> <li>■ Ellenőrizze, hogy a készüléket bekapcsolta-e.</li> <li>■ Próbáljon meg másik csatornára váltani. Előfordulhat, hogy a probléma az adással kapcsolatos.</li> <li>■ A tápkábel megfelelően csatlakozik a fali aljzatba?</li> <li>■ Ellenőrizze az antenna irányát, illetve elhelyezését.</li> <li>■ Ellenőrizze a fali aljzatot; csatlakoztassa egy másik készülék tápkábelét abba az aljzatba, ahová jelenleg a készülék tápkábele csatlakozik.</li> </ul>
<p>A kép bekapcsolás után lassan jelenik meg.</p>	<ul style="list-style-type: none"> <li>■ Ez normális jelenség, a kép ugyanis a készülék indítási folyamata közben nem látható. Ha a kép öt perc elteltével sem jelenik meg, forduljon a szervizközpontozhoz.</li> </ul>
<p>Nincs szín, a színek gyengék vagy gyenge a kép.</p>	<ul style="list-style-type: none"> <li>■ Adja meg a menüben a megfelelő színbeállításokat (Color).</li> <li>■ Tartson megfelelő távolságot a készülék és a videomagnó között.</li> <li>■ Próbáljon meg másik csatornára váltani. Előfordulhat, hogy a probléma az adással kapcsolatos.</li> <li>■ Megfelelően csatlakoztatta a videokábeleket?</li> <li>■ Aktiválja a megfelelő funkciót a kép fényerejének visszaállításához.</li> </ul>
<p>Vízszintes vagy függőleges sávok láthatók, illetve a kép "remeg".</p>	<ul style="list-style-type: none"> <li>■ Keresse meg a helyi interferenciát okozó berendezést, például más elektromos készüléket vagy nagyteljesítményű eszközt.</li> </ul>
<p>Némelyik csatornán gyenge a vétel.</p>	<ul style="list-style-type: none"> <li>■ Az állomásnál vagy a kábelezésnél problémák merültek fel; hangoljon másik állomásra.</li> <li>■ Az állomás vételi jele gyenge; a gyengébb jeli állomás vételéhez irányítsa át megfelelően az antenát.</li> <li>■ Keresse meg az interferencia lehetséges forrását.</li> </ul>
<p>Vonalak vagy csíkok a képen.</p>	<ul style="list-style-type: none"> <li>■ Ellenőrizze az antennát (változtassa meg az antenna irányát).</li> </ul>
<p>HDMI-kábellel való csatlakoztatás esetén nincs kép</p>	<ul style="list-style-type: none"> <li>■ Győződjön meg arról, hogy a HDMI-kábel verziója legalább 1.3-as. Ha a HDMI-kábel nem kompatibilis a HDMI 1.3-as verziójával, a készüléken a kép vibrálhat vagy akár meg sem jelenik. Kérjük, olyan kábelt használjon, amely legalább az 1.3-as HDMI verzióval kompatibilis.</li> </ul>

### A hangfunkciók nem működnek.

A kép rendben, de nincs hang.	<ul style="list-style-type: none"><li>■ Nyomja meg a  + vagy - gombot.</li><li>■ Nincs a hang elnémítva? Nyomja meg a <b>MUTE (NÉMÍTÁS)</b> gombot.</li><li>■ Próbálja meg másik csatornára váltani. Előfordulhat, hogy a probléma az adással kapcsolatos.</li><li>■ Megfelelően csatlakoztatta az audiókábeleket?</li></ul>
Az egyik hangsugárzó nem szól.	<ul style="list-style-type: none"><li>■ Állítsa be a menüben a balanszot.</li></ul>
Szokatlan hang hallható a készülékből.	<ul style="list-style-type: none"><li>■ A környezeti páratartalom vagy a hőmérséklet megváltozása szokatlan zajt idézhet elő a készülék be- és kikapcsolásakor, ez nem utal a készülék meghibásodására.</li></ul>
HDMI- vagy USB-kábellel való csatlakoztatás esetén nincs hang	<ul style="list-style-type: none"><li>■ Ellenőrizze, hogy a HDMI-kábel verziója legalább 1.3-as.</li><li>■ Ellenőrizze, hogy az USB-kábel verziója legalább 2.0-s.</li></ul> <p style="text-align: right;">*Ez a funkció nem minden típus esetén áll rendelkezésre.</p>

### Probléma lépett fel PC-üzemmódban. (Csak a PC-üzemmódra vonatkozik.)

A jel kívül esik a megfelelő tartományon.	<ul style="list-style-type: none"><li>■ Állítsa be megfelelően a képfelbontást, valamint a vízszintes és a függőleges frekvenciát.</li><li>■ Ellenőrizze a bemenet forrását.</li></ul>
Függőleges sáv vagy csík a háttérben, vízszintes zaj, nem megfelelő kép helyzet.	<ul style="list-style-type: none"><li>■ Végezze el az automatikus képbeállítást, vagy állítsa be az órajelet, a fázist és a kép vízszintes/függőleges helyzetét.</li></ul>
A képernyő színei nem stabilak, vagy csak egyetlen szín látható.	<ul style="list-style-type: none"><li>■ Ellenőrizze a jelkábelt.</li><li>■ Telepítse újra a számítógép videokártyáját.</li></ul>

### Probléma lépett fel KÉP (KÉP) beállítással kapcsolatban.

Ha a felhasználó módosítja a képbeállításokat, akkor a készülék egy bizonyos idő elteltével automatikusan visszaáll az eredeti beállítási értékekre.	<ul style="list-style-type: none"><li>■ Ennek megfelelően a készülék jelenleg <b>Bolti bemutató</b> üzemmódban van. A <b>Otthoni használat</b> beállításához való visszatéréshez tegye a következőket: A TV menüjéről válassza az <b>OPCIÓ-&gt; Módbeállítás</b> kiválasztása -&gt; <b>Otthoni használat</b> kiválasztása parancsot. Ezzel befejeződött a <b>Otthoni használat</b> üzemmód bekapcsolása.</li></ul>
--	--

## KARBANTARTÁS

A túlzottan korai hibás működés megelőzhető. A körültekintő és rendszeres tisztítás megnöveli új TV-készüléke élettartamát. Bármilyen tisztítási művelet megkezdése előtt győződjön meg arról, hogy a tápkábel ki van húzva.

### A képernyő tisztítása

- 1 Íme egy remek módszer arra, hogyan tartsa távol egy időre a port a képernyőtől. Egy puha ruhát nedvesítsen be langyos, textílóblítóval kevert vagy mosogatószeres vízzel. Csavarja szinte szárazra a ruhát, majd törölje át vele a képernyőt.
- 2 Győződjön meg arról, hogy ne maradjon felesleges víz a képernyőn, és a TV bekapcsolása előtt hagyja a képernyőt megszáradni.

### A készülékház tisztítása

- A por és a szennyeződések eltávolításához a készülékházat puha, száraz, bolyhosodásmentes ruhával törölje le.
- Ne használjon nedves ruhát.

### Hosszabb távollét esetén

#### FIGYELEM!

- ▶ Ha a TV-készüléket várhatóan hosszabb időn át nem használja (például nyaralás esetén), tanácsos kihúzni a tápkábelt a villámlásból vagy a túlfeszültséglökésből adódó esetleges károsodás megelőzése érdekében.



## A termék jellemzői

TÍPUSOK		42PQ20**	50PQ20**	42PQ30**	50PQ30**
		42PQ2000-ZA 42PQ2010-ZB	50PQ2000-ZA 50PQ2010-ZB	42PQ3000-ZA	50PQ3000-ZA
Méretek (Szélesség x Magasság x Mélység)	állvánnyal együtt	1031,2 x 720,9 x 308,0 mm 40,6 x 28,4 x 12,1 hüvelyk	1216,7 x 818,1 x 353,0 mm 479 x 32,2 x 13,9 hüvelyk	1031,2 x 720,9 x 308,0 mm 40,6 x 28,4 x 12,1 hüvelyk	1216,7 x 818,1 x 353,0 mm 479 x 32,2 x 13,9 hüvelyk
	állvány nélkül	1031,2 x 656,7 x 80,8mm 40,6 x 25,9 x 3,2 hüvelyk	1216,7 x 759,0 x 83,0 mm 479 x 29,9 x 3,3 hüvelyk	1031,2 x 656,7 x 80,8mm 40,6 x 25,9 x 3,2 hüvelyk	1216,7 x 759,0 x 83,0 mm 479 x 29,9 x 3,3 hüvelyk
Tömeg	állvánnyal együtt	24,8 kg / 54,7 lbs	33,7kg / 74,3 lbs	24,8 kg / 54,7 lbs	33,7kg / 74,3 lbs
	állvány nélkül	22,7 kg / 50,1 lbs	31,2 kg / 68,8 lbs	22,7 kg / 50,1 lbs	31,2 kg / 68,8 lbs
Tápfeszültségigény Energiafogyasztás		AC100-240V~ 50/60Hz 320W	AC100-240V~ 50/60Hz 430W	AC100-240V~ 50/60Hz 320W	AC100-240V~ 50/60Hz 430W
TÍPUSOK		42PQ60**	50PQ60**		
		42PQ6000-ZA 42PQ6010-ZB	50PQ6000-ZA		
Méretek (Szélesség x Magasság x Mélység)	állvánnyal együtt	1040,8 x 725,8 x 308 mm 41,0 x 28,6 x 12,1 hüvelyk	1228,8 x 824,6 x 353,0 mm 48,4 x 32,5 x 13,9 hüvelyk		
	állvány nélkül	1040,8 x 669,2 x 76,8 mm 41,0 x 26,4 x 3,1 hüvelyk	1228,8 x 772,0 x 78,9 mm 48,4 x 30,4 x 3,1 hüvelyk		
Tömeg	állvánnyal együtt	25,3kg / 55,8 lbs	35 kg / 77,2 lbs		
	állvány nélkül	23,3 kg / 51,4 lbs	32,5 kg / 71,7 lbs		
Tápfeszültségigény Energiafogyasztás		AC100-240V~ 50/60Hz 320W	AC100-240V~ 50/60Hz 430W		
Televíziós rendszer Programlefedettség Külső antenna impedanciája		PAL/SECAM B/G/D/K, PAL I/II, SECAM L/L' VHF: E2 ~ E12, UHF: E21 ~ E69, CATV: S1 ~ S20, HYPER: S21 ~ S47 75 Ω			
Környezeti feltételek	Üzemi hőmérséklet	0 ~ 40°C / 32 ~ 104°F			
	Üzemi páratartalom	Legfeljebb 80%			
Környezeti feltételek	Tárolási hőmérséklet	-20 ~ 60°C / -4 ~ 140°F			
	Tárolási páratartalom	Legfeljebb 85%			

- A fenti jellemzők előzetes értesítés nélkül változhatnak a termék minőségének fejlesztése során.

# FÜGGELÉK

TÍPUSOK		42PQ10** 42PQ1000-ZD/ZA	50PQ10** 50PQ1000-ZD/ZA	42PQ11** 42PQ1100-ZE	50PQ11** 50PQ1100-ZE
Méretek (Szélesség x Magasság x Mélység)	állvánnyal együtt	1031,2 x 720,9 x 308,0 mm 40,6 x 28,4 x 12,1 hüvelyk	1216,7 x 818,1 x 353,0 mm 47,9 x 32,2 x 13,9 hüvelyk	1031,2 x 720,9 x 308,0 mm 40,6 x 28,4 x 12,1 hüvelyk	1216,7 x 818,1 x 353,0 mm 47,9 x 32,2 x 13,9 hüvelyk
	állvány nélkül	1031,2 x 656,7 x 80,8 mm 40,6 x 25,9 x 3,2 hüvelyk	1216,7 x 759,0 x 83,0 mm 47,9 x 29,9 x 3,3 hüvelyk	1031,2 x 656,7 x 80,8 mm 40,6 x 25,9 x 3,2 hüvelyk	1216,7 x 759,0 x 83,0 mm 47,9 x 29,9 x 3,3 hüvelyk
Tömeg	állvánnyal együtt	24,3 kg / 53,6 lbs	33,7 kg / 74,3 lbs	24,3 kg / 53,6 lbs	33,7 kg / 74,3 lbs
	állvány nélkül	22,2 kg / 49,0 lbs	31,2 kg / 68,8 lbs	22,2 kg / 49,0 lbs	31,2 kg / 68,8 lbs
Tápfeszültségigény Energiafogyasztás		AC100-240V~ 50/60Hz 320W	AC100-240V~ 50/60Hz 430W	AC100-240V~ 50/60Hz 320W	AC100-240V~ 50/60Hz 430W
TÍPUSOK		50PS30** / 50PS20** 50PS3000-ZB 50PS2000-ZB	50PS60** 50PS6000-ZC	60PS40** 60PS4000-ZA	
Méretek (Szélesség x Magasság x Mélység)	állvánnyal együtt	1216,7 x 818,1 x 353,0 mm 47,9 x 32,2 x 13,9 hüvelyk	1228,8 x 824,6 x 353,0 mm 48,4 x 32,5 x 13,9 hüvelyk	1468 x 1028,8 x 395,5 mm 57,7 x 40,5 x 15,5 hüvelyk	
	állvány nélkül	1216,7 x 759,0 x 83,0 mm 47,9 x 29,9 x 3,3 hüvelyk	1228,8 x 772,0 x 78,9 mm 48,4 x 30,4 x 3,1 hüvelyk	1468 x 949,5 x 88,5 mm 57,7 x 37,3 x 3,4 hüvelyk	
Tömeg	állvánnyal együtt	35,4 kg / 78,0 lbs	36,3 kg / 80,0 lbs	53,06 kg / 116,9 lbs	
	állvány nélkül	32,8 kg / 72,3 lbs	33,8 kg / 74,5 lbs	47,16 kg / 103,9 lbs	
Tápfeszültségigény Energiafogyasztás		AC100-240V~ 50/60Hz 490W	AC100-240V~ 50/60Hz 490W	AC100-240V~ 50/60Hz 580W	
Televíziós rendszer Programlefedettség Külső antenna impedanciája		PAL/SECAM B/G/D/K, PAL I/II, SECAM L/L VHF: E2 ~ E12, UHF: E21 ~ E69, CATV: S1 ~ S20, HYPER: S21 ~ S47 75 Ω			
Környezeti feltételek	Üzemi hőmérséklet	0 ~ 40°C / 32 ~ 104°F			
	Üzemi páratartalom	Legfeljebb 80%			
Környezeti feltételek	Tárolási hőmérséklet	-20 ~ 60°C / -4 ~ 140°F			
	Tárolási páratartalom	Legfeljebb 85%			

■ A fenti jellemzők előzetes értesítés nélkül változhatnak a termék minőségének fejlesztése során.

TÍPUSOK	42PQ60** 42PQ6000-ZA	50PQ60** 50PQ6000-ZA	50PS60** 50PS6000-ZC
Támogatott videofájlok	Lásd a 61 oldalon		

# Távvezérlő infravörös kódja

## 1. A monitor csatlakoztatása

- Csatlakoztassa a vezetékes távvezérlőt a monitor távvezérlő aljzatához.

## 2. Távvezérlő infravörös kódja

### ► Kimeneti hullámforma

Egy pulzusos, 37,917 kHz-es jellel modulálva 455 kHz-nél

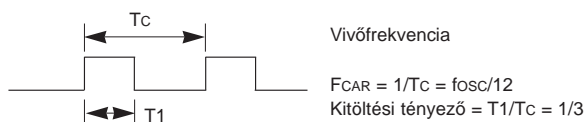

### ► Keret felépítés

- 1. keret

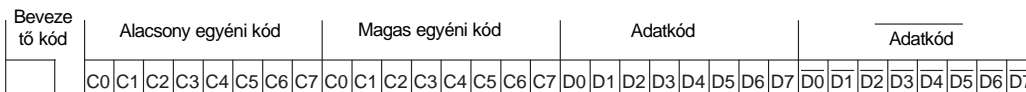

- Keret ismétlés

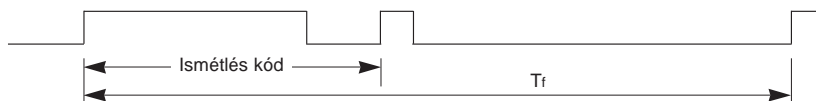

### ► Befutó kód



### ► Ismétlés kód

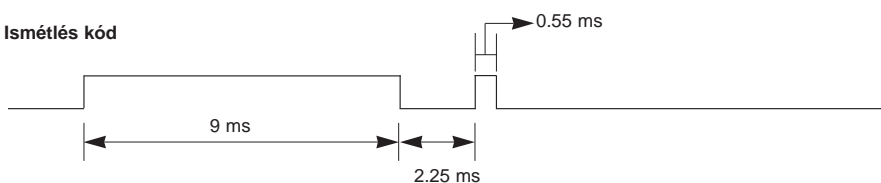

### ► Bit leírás

- „0” bit

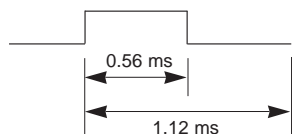

- „1” bit

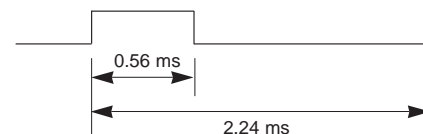

### ► Keret intervallum

A hullámforma egészen addig továbbításra kerül, amíg egy gomb le van nyomva.

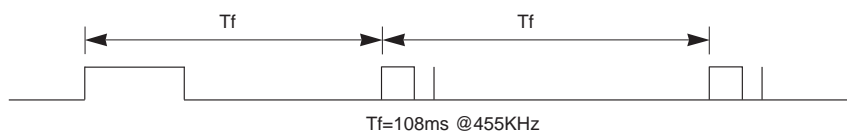

# FÜGGELÉK

Kód (Hexadecimális)	Funkció	Megjegyzés
08	ÜZEMKAPCSOLÓ	R/C gomb (Feszültségkapcsoló)
0B	INPUT	R/C gomb
f0	TV/RAD	R/C gomb
45	Q.MENU	R/C gomb
43	MENU	R/C gomb
AB	GUIDE	R/C gomb
07	Left (<)	R/C gomb
06	Right (>)	R/C gomb
40	Up (^)	R/C gomb
41	Down (v)	R/C gomb
44	OK(⊙)	R/C gomb
28	RETURN/EXIT	R/C gomb
AA	INFO ⓘ	R/C gomb
30	AV MODE	R/C gomb
02	↖ +	R/C gomb
03	↖ -	R/C gomb
00	P ^	R/C gomb
01	P v	R/C gomb
1E	FAV(MARK)	R/C gomb
09	NÉMÍTÁS	R/C gomb
10 ~19	SZÁMGOMBOK 0~9	R/C gomb
53	LIST	R/C gomb
1A	Q.VIEW	R/C gomb
72	VÖRÖS	R/C gomb
71	ZÖLD	R/C gomb
63	SÁRGA	R/C gomb
61	KEK	R/C gomb
20	TEXT	R/C gomb
21	T.OPT(T.Option)	R/C gomb
39	SUBTITLE	R/C gomb
7E	SIMPLINK	R/C gomb
95	ENERGY SAVING vagy POWER SAVNG	R/C gomb
65	FREEZE (KIMEREVITÉS)	R/C gomb
79	ARÁNY	R/C gomb

(Kivéve  
42/50PQ10\*\*,  
42/50PQ11\*\*)

(Kivéve  
42/50PQ10\*\*,  
42/50PQ11\*\*,  
42/50PQ20\*\*,  
42/50PQ30\*\*)

# Külső irányító/vezérlő egység beállítása

## RS-232C kábel csatlakoztatása

Csatlakoztasson az RS-232C bemenő aljzatra egy olyan külső irányító/vezérlő berendezést, mint egy PC vagy egy A/V vezérlő rendszer és vezérelje a monitor funkciót külső eszközzel.

A vezérlő berendezés soros portját csatlakoztassa a monitor hátfalán található RS-232C jack aljzathoz.

MEGJEGYZÉS : Az RS-232C csatlakozó vezetékek nem tartozékaik a monitornak.

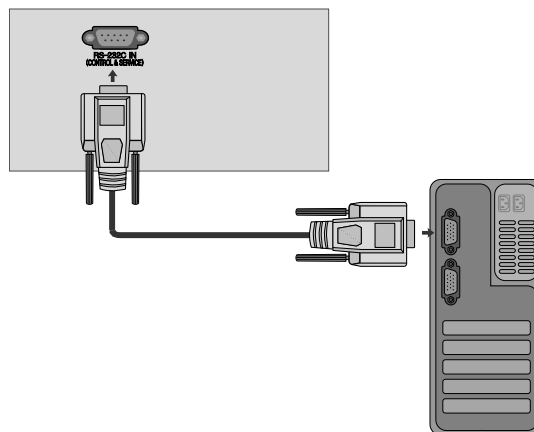

## Csatlakozó típusa : 9 tűs D-Sub

Száma.	Pin name (tű név)
1	Nincs csatlakozás
2	RXD (adat vétele)
3	TXD (adat továbbítása)
4	DTR (DTE oldal kész)
5	GND (föld)
6	DSR (DCE oldal kész)
7	RTS (küldésre kész)
8	CTS (küldéshez törölni)
9	Nincs csatlakozás

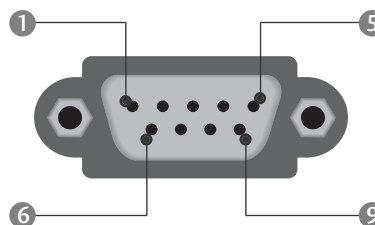

## RS-232C konfigurációk

### 7 vezetékes konfiguráció (szabványos RS-232C kábel)

	PC	TV	
RXD	2	3	TXD
TXD	3	2	RXD
GND	5	5	GND
DTR	4	6	DSR
DSR	6	4	DTR
RTS	7	8	CTS
CTS	8	7	RTS
	D-Sub 9	D-Sub 9	







### 3 vezetékes konfiguráció (nem szabványos)

	PC	TV	
RXD	2	3	TXD
TXD	3	2	RXD
GND	5	5	GND
DTR	4	6	DTR
DSR	6	4	DSR
RTS	7	7	RTS
CTS	8	8	CTS
	D-Sub 9	D-Sub 9	

## Az azonosító szám beírása

Ezzel a funkcióval megadhatja a monitor azonosító számát.  
Tanulmányozza a 'Real Data Mapping1'. ► 120. oldal



- 1   Válassza az **OPCIÓN** menüpontot.
- 2   Válassza a **Készülék azonosító** menüpontot.
- 3   Állítsa be a **Készülék azonosító** értékét a megfelelő TV-készülék azonosítójának kiválasztásához.  
A készülékazonosító beállítási tartománya 1–99.

- A RETURN (VISSZATÉRÉS) gomb megnyomásával visszaléphet az előző menüképernyőre.

## Kommunikációs paraméterek

- Adatsebesség: 9600 bps (UART)
- Szóhosszúság: 8 bit
- Paritás: nincs

- Stop bit: 1 bit
- Kommunikációs kód: ASCII kód
- Használjon keresztezett (átfordított) kábelt.

### Parancs-sor lista

	PARANCS1	PARANCS 2	ADAT (Hexadecimal)
01. Ki/be kapcsolás	k	a	00 ~ 01
02. Képarány	k	c	Lásd a 118 oldalon.
03. Képernyő némít	k	d	Lásd a 118 oldalon.
04. Hang némítás	k	e	00 ~ 01
05. Hangerőszabályzás	k	f	00 ~ 64
06. Kontraszt	k	g	00 ~ 64
07. Fényerő	k	h	00 ~ 64
08. Színtelítettség	k	i	00 ~ 64
09. Színáymalat	k	j	00 ~ 64
10. Képelesség	k	k	00 ~ 64
11. OSD vezérlés	k	l	00 ~ 01
12. Külső vezérlés üzemmód	k	m	00 ~ 01
13. Treble (Magas)	k	r	00 ~ 64
14. Bass (Mély)	k	s	00 ~ 64
15. Balansz	k	t	00 ~ 64
16. Színhőmérséklet	k	u	00 ~ 02
17. Rendellenes állapot	k	z	FF
18. ISM eljárás	j	p	Lásd a 120oldalon.
19. Energiatakarékos üzemmód	j	q	Lásd a 120oldalon.
20. Automatikus konfigurálás	j	u	01
21. Hangolási parancs	m	a	Lásd a 120 oldalon.
22. Csatorna hozzáadása/átugrása	m	b	00 ~ 01
23. Gomb	m	c	Kód
24. Fő képbemenet (Main)	x	b	Lásd a 121 oldalon.

\* A 17–24 parancsok esetén a menü nem jelenik meg a képernyőn.

\* Megjegyzés: USB-műveletek végrehajtása közben (pl. Dvix vagy EMF) a Power (ka) és a Key (mc) parancsokon kívül minden más parancs végrehajtása szünetel, és a készülék NG parancsként kezeli azokat.

### Adat küldési/fogadási protokoll

#### Adatküldés

```
[Parancs1][Parancs2][ ][Set ID][ ][Adat][Cr]
```

- \* [Parancs 1] : A PDP egység vezérlése.(j, k, m vagy x)
- \* [Parancs 2] : A PDP egység vezérlése.
- \* [Set ID] : Ezzel a paraméterrel beállíthatja a monitor azonosítási számát. Lásd a 25. oldalon. A beállítási tartomány 1 ~ 99. Ha a '0' azonosítási számot állítja be, az egység az összes csatlakoztatott monitort vezérli. A beállított azonosító decimális formában (1~99) jelenik meg a menüben, és hexadecimális formában (0x0~0x63) az adatküldési/fogadási protokoll során.
- \* [ADAT] : A parancs adatok továbbítása. Az 'FF' adattal a parancs státuszát ellenőrizheti.
- \* [Cr] : Kocsi vissza (sorváltás) '0x0D' ASCII kód
- \* [ ] : 'space (0x20)' ASCII kód

#### OK nyugtázás

```
[Parancs2][ ][Set ID][ ][OK][Adat][x]
```

- \* A monitor az alábbi formátumú ACK (nyugtázási) jelet küld normál adatok esetén. Ha az adott pillanatban adatbeolvasás történik, az aktuális állapotot jelzi. Ha az adott pillanatban adatfelírás történik, az adatsor a PC számítógép adatait tartalmazza.

#### Hibe nyugtázás

```
[Parancs2][ ][Set ID][ ][NG][Adat][x]
```

- \* A monitor az alábbi formátumú ACK (nyugtázási) jelet küld, ha egy nem elérhető funkció abnormális adatait fogadja, vagy ha kommunikációs hiba lépett fel.

Adat00: Illegális kód

## 01. Ki/be kapcsolás (Parancs :k a)

- ▶ A monitor ki- és bekapcsolásának vezérlése.

### Adatküldés

[k][a][ ][Set ID][ ][Adat][Cr]

Adat 00 : kikapcsolás 01 : bekapcsolás

### Nyugtázás

[a][ ][Set ID][ ][OK][Adat][x]

- ▶ A ki- és bekapcsolt állapot ellenőrzése.

### Adatküldés

[k][a][ ][Set ID][ ][FF][Cr]

### Ack

[a][ ][Set ID][ ][OK/NG][Adat][x]

- \* Ha egy másik funkció küld 'FF' jelet a fenti formátumban, a nyugtázási adatok az adott funkcióra vonatkoznak.
- \* A készülék bekapcsolása során a képernyőn megjelenhet az OK Ack. (Művelet sikeres), az Error Ack. (Művelet sikertelen) visszaigazolás vagy egy másik üzenet.

## 02. Képarány (Parancs :k c) (Főkép mérete)

- ▶ A képernyő formátum kiválasztása.  
A képformátumot a Q.MENU (GYORS MENÜ), illetve a **KÉP** menü **Képarány** beállításában is megadhatja.

### Adatküldés

[k][c][ ][Set ID][ ][Adat][Cr]

Adat 01 : normál képernyő (4:3) 09 : Levágás nélkül  
02 : normál képernyő (16:9) 0B : Full Wide (Teljes szélesség)  
04 : Nagyítás 10~1F : Cinema Zoom  
06 : Eredeti (Mozinagyítás) 1~16  
07 : 14:9

### Nyugtázás

[c][ ][Set ID][ ][OK/NG][Adat][x]

- \* Számítógépes jelbemenet esetén a 16:9 és a 4:3 képarány közül választhat.
- \* DTV/HDMI (1080i 50 Hz/60 Hz, 720p 50 Hz/60 Hz, 1080p 24 Hz/30 Hz/50 Hz/60 Hz), Component(720p, 1080i, 1080p 50 Hz/60 Hz) módban a Levágás nélkül funkció nem használható.
- \* A Full wide (Teljes szélesség) funkció csak ATV és AV1,2,3 üzemmódban használható.

## 03. Képernyő némítás (Parancs :k d)

- ▶ A képernyő némítás ki- és bekapcsolása.

### Adatküldés

[k][d][ ][Set ID][ ][Adat][Cr]

Adat 00 : képernyő némítás kikapcsolás (kép bekapcsolás)  
Video mute off (Videó némítása ki)  
01 : képernyő némítás bekapcsolás (kép kikapcsolás)  
10 : Video mute on (Videó némítása be)

### Nyugtázás

[d][ ][Set ID][ ][OK/NG][Adat][x]

- \* Ha csak a Videó némítása funkció van bekapcsolva, a TV-n megjelenik a képernyőn megjelenő menü. Azonban, ha a Képkikapcsolás funkció aktív, a TV-n nem jelenik meg a képernyőn megjelenő menü

## 04. Hang némítás (Parancs :k e)

- ▶ A hang némítás ki- és bekapcsolása.  
A hang némítását a monitor távvezérlőjének MUTE gombjával is vezérelheti.

### Adatküldés

[k][e][ ][Set ID][ ][Adat][Cr]

Adat 00 : hang némítás bekapcsolás (hang kikapcsolás)  
01 : hang némítás kikapcsolás (hang bekapcsolás)

### Nyugtázás

[e][ ][Set ID][ ][OK/NG][Adat][x]

## 05. Hangerőszabályzás (Parancs :k f)

- ▶ A hangerő beállítása.  
A hangerőt a monitor távvezérlőjének hangerőszabályzó gombjaival is vezérelheti.

### Adatküldés

[k][f][ ][Set ID][ ][Adat][Cr]

Adat Min : 00 ~ Max : 64

- \* Tanulmányozza a 'Real Data Mapping1'-et (lásd a 120. oldalon).

### Nyugtázás

[f][ ][Set ID][ ][OK/NG][Adat][x]

## 06. Kontrasz (Parancs :k g)

- ▶ A kép kontrasztjának beállítása.  
A kép kontrasztját a Képbeállító menüben is beállíthatja.

### Adatküldés

[k][g][ ][Set ID][ ][Adat][Cr]

Adat Min : 00 ~ Max : 64

- \* Tanulmányozza a 'Real Data Mapping1'-et (lásd a 120. oldalon).

### Nyugtázás

[g][ ][Set ID][ ][OK/NG][Adat][x]

## 07. Fényerő (Parancs :k h)

- ▶ A kép fényerejének beállítása.  
A kép fényerejének a Képbeállító menüben is beállíthatja.

### Adatküldés

[k][h][ ][Set ID][ ][Adat][Cr]

Adat Min : 00 ~ Max : 64

- \* Tanulmányozza a 'Real Data Mapping1'-et (lásd a 120. oldalon).

### Nyugtázás

[h][ ][Set ID][ ][OK/NG][Adat][x]

## 08. Színtelítettség (Parancs :k i)

- ▶ A kép színtelítettségének beállítása.  
A kép színtelítettségét a Képbeállító menüben is beállíthatja.

### Adatküldés

[k][i][ ][Set ID][ ][Adat][Cr]

Adat Min : 00 ~ Max : 64

- \* Tanulmányozza a 'Real Data Mapping1'-et (lásd a 120. oldalon).

### Nyugtázás

[i][ ][Set ID][ ][OK/NG][Adat][x]



## 09. Színárnyalat (Parancs :k j)

► A kép színárnyalatainak beállítása.

A kép színárnyalatait a Képbeállító menüben is beállíthatja.

*Adatküldés*

```
[k][j][ ][Set ID][ ][Adat][Cr]
```

Adat Piros : 00 ~ Zöld : 64

\* Tanulmányozza a 'Real Data Mapping1'-et (láts a 120. oldalon).

*Nyugtázás*

```
[j][ ][Set ID][ ][OK/NG][Adat][x]
```

## 10. Képelesség (Parancs :k k)

► A kép élességét beállítása.

A kép élességét a Képbeállító menüben is beállíthatja.

*Adatküldés*

```
[k][k][ ][Set ID][ ][Adat][Cr]
```

Adat Min : 00 ~ Max : 64

\* Tanulmányozza a 'Real Data Mapping1'-et (láts a 120. oldalon).

*Nyugtázás*

```
[k][ ][Set ID][ ][OK/NG][Adat][x]
```

## 11. OSD vezérlés (Parancs :k l)

► A képernyő kijelzés (OSD) ki- és bekapcsolása.

*Adatküldés*

```
[k][l][ ][Set ID][ ][Adat][Cr]
```

Adat 0 : OSD kikapcsolás 1 : OSD bekapcsolás

*Nyugtázás*

```
[l][ ][Set ID][ ][OK/NG][Adat][x]
```

## 12. Külső vezérlés üzemmód (Parancs :k m)

► A monitor előlapján lévő kezelőszervek és a távvezérlő lezárására szolgál.

*Adatküldés*

```
[k][m][ ][Set ID][ ][Adat][Cr]
```

Adat 00 : Lock kikapcsolás 01 : Lock bekapcsolás

*Nyugtázás*

```
[m][ ][Set ID][ ][OK/NG][Adat][x]
```

\* Ha nem használja a távirányítót, állítsa be ezt a módot. A tápellátás be- és kikapcsolása esetén a külső vezérlési zárolás kikapcsol.

\* A készülék tápellátás kapcsolója megfelelően működik.

## 13. Treble (Magas) (Parancs :k r)

► A magas hangtartomány szintjének beállítása.

A magas hangtartomány szintjét az AUDIO (HANG) menüben is beállíthatja.

*Adatküldés*

```
[k][r][ ][Set ID][ ][Adat][Cr]
```

Adat Min : 00 ~ Max : 64

\* Tanulmányozza a 'Real Data Mapping1'-et (láts a 120. oldalon).

*Nyugtázás*

```
[r][ ][Set ID][ ][OK/NG][Adat][x]
```

## 14. Bass (Mély)(Parancs: k s)

► A mély hangtartomány szintjének beállítása.

A mély hangtartomány szintjét az AUDIO (HANG) menüben is beállíthatja.

*Adatküldés*

```
[k][s][ ][Set ID][ ][Adat][Cr]
```

Adat Min : 00 ~ Max : 64

\* Tanulmányozza a 'Real Data Mapping1'-et (láts a 120. oldalon).

*Nyugtázás*

```
[s][ ][Set ID][ ][OK/NG][Data][x]
```

## 15. Balansz (Parancs :k t)

► Balansz állítás.

A balansz állíthatja még az AUDIO menüben is.

*Adatküldés*

```
[k][t][ ][Set ID][ ][Adat][Cr]
```

Adat Min : 00 ~ Max : 64

\* Tanulmányozza a 'Real Data Mapping1'-et (láts a 120. oldalon).

*Nyugtázás*

```
[t][ ][Set ID][ ][OK/NG][Adat][x]
```

## 16. Színhőmérséklet (Parancs :k u)

► A színhőmérséklet állítása.

*Adatküldés*

```
[k][u][ ][Set ID][ ][Adat][Cr]
```

Adat 00: Normál 01: Hűvös 02: Meleg

*Nyugtázás*

```
[u][ ][Set ID][ ][OK/NG][Adat][x]
```

## 17. Rendellenes állapot (Parancs :k z)

► Rendellenes állapot felismerése.

*Adatküldés*

```
[k][z][ ][Set ID][ ][FF][ ][Cr]
```

Adat FF : Olvasás

*Nyugtázás*

```
[z][ ][Set ID][ ][OK/NG][Adat][x]
```

Adat 00: Normál (A készülék be van kapcsolva és van jel)

01: Nincs jel (A készülék be van kapcsolva)

02: A készülék kikapcsolása a távirányítóval

03: A készülék kikapcsolása az alvó üzemmóddal

04: A készülék kikapcsolása az RS-232C bemeneten át

05: 5 V kikapcsolva

06: Hálózati feszültség kikapcsolva

07: A készülék kikapcsolása a ventilátor vészjelével.

08: A készülék kikapcsolása a Kikapcsolási idő funkcióva

09: A készülék kikapcsolása az Automatikus alvó üzemmóddal

a: A készülék kikapcsolása AV-panel érzékeléssel.

\* „Csak olvasható” funkció.

## 18. ISM eljárás (Parancs :j p)

- ▶ ISM eljárás vezérlése. Az ISM eljárás a OPCIO menüben is beállítható.

### Adatküldés

[j][p][ ][Set ID][ ][Adat][Cr]

Adat 02: Képmozgatás  
 04: Fehértörlés  
 08: Normál  
 20 : Színtörlés

### Nyugtázás

[p][ ][Set ID][ ][OK/NG][Adat][x]

## 19. Energy Saving (Energiatakarékos üzemmód) (Parancs :j q)

- ▶ A TV energiafogyasztásának csökkentése. Az energiatakarékoság beállítására az OPCIO menüben is van lehetőség.

### Adatküldés

[j][q][ ][Set ID][ ][Adat][Cr]

Data 00: Off (Kikapcsolva)  
 01: Minimum (Minimális)  
 02: Medium (Közepes)  
 03: Maximum (Maximális)

10 : Intelligent Sensor (Low) (Intelligens érzékelő {Alacsony})  
 11 : Intelligent Sensor (Middle) (Intelligens érzékelő {Közepes})  
 12 : Intelligent Sensor (High) (Intelligens érzékelő {Magas})

(Kivéve  
 42/50PQ10\*\*,  
 42/50PQ11\*\*)

### Nyugtázás

[q][ ][Set ID][ ][OK/NG][Data][x]

## 20. Automatikus állítás (Parancs :j u)

- ▶ Ezzel a funkcióval automatikusan beállíthatja a kép-kivágás pozícióját és megszüntetheti a kép remegését.

### Adatküldés

[j][u][ ][Set ID][ ][Adat][Cr]

Adat 01: Beállítás

### Nyugtázás

[u][ ][Set ID][ ][OK/NG][Adat][x]

## 21. Hangolási parancs (Parancs :m a)

- ▶ A csatorna áthangolása pontosan megadott értékre.

### Adatküldés

[m][a][ ][Set ID][ ][Adat0][ ][Adat1][ ][Adat2][Cr]

Adat 00: Csatorna felső értéke  
 Adat 01: Csatorna alsó értéke  
 Pl. 47-es csat. -> 00 2F (2FH)  
 394-es csat. -> 01 88 (188H)  
 DTV 0-s csat. -> Érdemtelen  
 Adat 02: 0x00 : ATV-főcsatorna  
 0x10: DTV-főcsatorna  
 0x20 : Radio (Rádió)

Csatorna-adattartomány  
 Analóg – Min.: 00 – Max.: 63 (0–99)  
 Digitális – Min.: 00 – Max.: 3E7 (0–999)

### Nyugtázás

[a][ ][Set ID][ ][OK/NG][Adat][x]

Adat Min: 00 ~ Max: FF

## 22. Csatorna hozzáadása/átugrása (parancs : m b)

- ▶ Az aktuális program átugrásának beállítása.

### Adatküldés

[m][b][ ][Set ID][ ][Adat][Cr]

Adat 00 : Átugrás      01 : hozzáad

### Nyugtázás

[b][ ][Set ID][ ][OK/NG][Adat][x]

### \* Valós adattérképezés 1

00 : 0 fokozat  
 ⋮  
 A : 10-es fokozat  
 ⋮ (Készülékazonosító 10)  
 F : 15-ös fokozat  
 ⋮ (Készülékazonosító 15)  
 10 : 16-os fokozat  
 ⋮ (Készülékazonosító 16)  
 ⋮  
 64 : 100-as fokozat  
 ⋮  
 6E : 110-es fokozat  
 ⋮  
 73 : 115-ös fokozat  
 74 : 116-os fokozat  
 ⋮  
 C7 : 199-as fokozat  
 ⋮  
 FE : 254-as fokozat  
 FF : 255-as fokozat

### \* Valós adattérképezés 2

00: -40  
 01: -39  
 02: -38  
 ⋮  
 28 : 0  
 ⋮  
 4E : +38  
 4F : +39  
 50 : +40

### 23. Gomb (Parancs :m c)

► IR távirányítású kód küldése.

*Adatküldés*

[m][c][ ][Set ID][ ][Adat][Cr]

Adat Kód - Lásd: 114. oldal

*Nyugtázás*

[c][ ][Set ID][ ][OK/NG][Adat][x]

### 24. Fő képbemenet (Main) (Parancs :x b)

► A készülék bemeneti jelforrásának kiválasztása a főképhez.

*Adatküldés*

[x][b][ ][Set ID][ ][Adat][Cr]

Adat Szerkezet

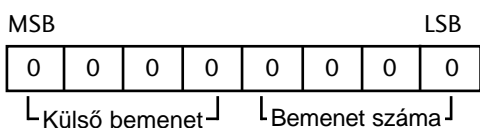

Külső bemenet	Adat
0   0   0   0	DTV
0   0   0   1	Analogue
0   0   1   0	AV
0   1   0   0	Component
0   1   0   1	RGB
1   0   0   1	HDMI

Bemenet száma	Adat
0   0   0   0	Bemenet1
0   0   0   1	Bemenet2
0   0   1   0	Bemenet3

(Kivéve 42/50PQ10\*\*,  
42/50PQ11\*\*)

*Nyugtázás*

[b][ ][Set ID][ ][OK/NG][Adat][x]

**LG Electronics Inc.**