

**LG**

Life's Good

Plasma-tv

GEBRUIKSAANWIJZING

Plasma-tv-modellen

42PQ10** 42PQ60**
50PQ10** 50PQ60**
42PQ11** 50PS20**
50PQ11** 50PS30**
42PQ20** 50PS60**
50PQ20** 60PS40**
42PQ30**
50PQ30**

Lees deze gebruiksaanwijzing aandachtig alvorens uw toestel te gebruiken en bewaar ze voor latere naslag.

Noteer het modelnummer en het serienummer van het toestel.

Zie hiervoor het etiket op het achterpaneel en meld deze informatie aan uw dealer bij elk verzoek om onderhoud.

Model:

Serienummer:



HDMI, het HDMI logo en High-Definition Multimedia Interface zijn handelsmerken of geregistreerde handelsmerken van HDMI licensing LLC.

ACCESSOIRES

Controleer of de volgende accessoires bij uw tv zijn geleverd. Als er iets ontbreekt, neemt u contact op met de dealer waar u het product hebt gekocht.

- Het beeld op uw tv kan afwijken van deze afbeelding.

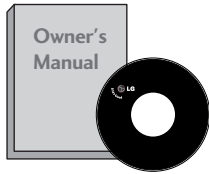

Gebruikershandleiding



batterijen

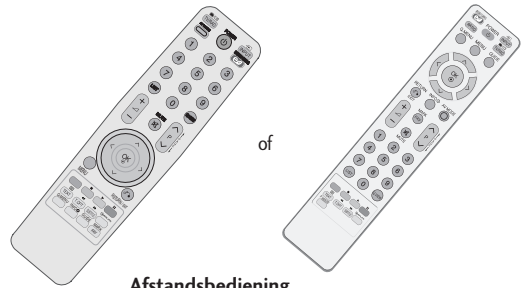

Afstandsbediening



Netsnoer

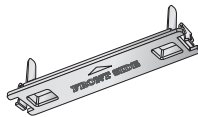

Beschermklep
(zie pagina 8)

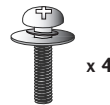

Bouten voor steunmontage
(zie pagina 8)
(behalve 60PS40**)



Kabelhouder
(zie pagina 8)



Ferrietkern
(Dit onderdeel is niet bij alle modellen beschikbaar.)



KABELKLEM
(zie pagina 8)
(Alleen bij 60PS40**)

**Muur bevestigingsteun
(koop afzonderlijk)**

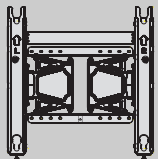

AW-50PG60MS
(behalve 60PS40**)

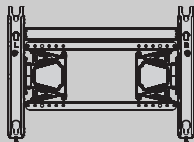

AW-60PG60MS
(Alleen bij 60PS40**)

Dit onderdeel is niet bij alle modellen beschikbaar.



Reinigingsdoek

Reinig het scherm met de doek.

Eventuele vlekken of vingerafdrukken op de behuizing van de monitor kunt u voorzichtig verwijderen met het reinigingsdoekje voor de behuizing.

Veeg vlekken voorzichtig af. Als u dit te ruw doet, kan de behuizing krassen of verkleuren.

HET GEBRUIK VAN DE FERRIETKERN
(Dit onderdeel is niet bij alle modellen beschikbaar.)

De ferrietkern kan gebruikt worden om de elektromagnetische golf bij het aansluiten van de stroomkabel, te verminderen.

Hoe dichter de locatie van de ferrietkern is geplaatst bij de stroomstekker, des te beter.

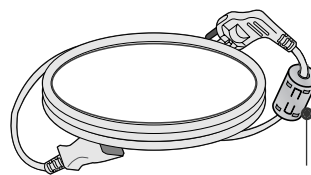

Plaats in de buurt van de stroomstekker.

INHOUD

ACCESSORIES 1

VOORBEREIDING

BEDIENING OP HET VOORPANEEL	4
INFORMATIE ACHTERZIJDE	6
INSTALLATIE VAN DE STEUN	8
ACHTERPANEEL VOOR KABELGELEIDING	8
Installatie van de voet	8
Zorgvuldig installatie advies	9
Wandmontage: horizontale installatie	9
Aansluiting antenne	10
DRAAISTEUN	10

AANSLUITINGEN EN SETUP

HD-ONTVANGER INSTALLEREN	11
Dvd aansluiten	13
Videorecorder instellen	16
DE CI-MODULE PLAATSEN	19
DIGITALE AUDIO-UITVOER INSTELLEN	19
OVERIGE A/V-BRONNEN INSTALLEREN	20
Usb aansluiten	20
Pc aansluiten	21
- Scherminstelling voor pc-modus	24

BEDIENING VOOR TV KIJKEN/ PROGRAMMERING

Toetsfuncties van de afstandsbediening	28
DE TV INSCHAKELEN	32
Instelling initialiseren	32
Programma selecteren	32
Volume regelen	32
Quick Menu	33
SCHERMMENU'S SELECTEREN EN AANPASSEN	34
Automatisch programma's zoeken	35
Handmatig programma's zoeken (IN DIGITALE MODUS)	36
Handmatig programma's zoeken (IN ANALOGUE MODUS)	37
Fijnafstemming	39
SOFTWARE UPDATE	42
Diagnose	43
CI [COMMON INTERFACE] INFORMATION	44
Programmalijs opvragen	45
INGANGEN	46

 SIMPLINK	47
DATA SERVICE	49
Ingangslabel	49
AV MODE (Audio-videomodus)	50
Eenvoudige handleiding	51
Initialiseren (De oorspronkelijke fabrieksinstellingen herstellen)	52

HET USB TOESTEL GEBRUIKEN

Bij het aansluiten van het USB toestel	53
FOTOLIJS	54
MUZIEKLIJS	58
FILMLIJS	61
DivX Registratiecode	65
Deactivatie	66

EPG (ELEKTRONISCHE PROGRAMMAGIDS) (IN DIGITALE MODUS)

- EPG in-/uitschakelen	67
- Een programma selecteren	67
- Knopfunctie in gidsmodus NOW/NEXT (Nu/Volgende)	68
- Knopfunctie in gidsmodus voor 8 dagen	68
- Knopfunctie in modus voor wijzigen van datum	69
- Knopfunctie in vak met uitgebreide beschrijving	69
- Knopfunctie in instellingsmodus voor opname/herinnering	70
- Knopfuncties in de modus Programmeringslijst	70

BEELDINSTELLING

BEELDFORMAAT INSTELLEN	71
 Stroombesparing / STROOM SPAREN	73
STANDAARDBEELDINSTELLINGEN	
- Beeldmodus: fabrieksinstelling	74
BEELD HANDMATIG INSTELLEN	
- Beeldmodus: de optie gebruiker	75
BEELDVERBETERINGSTECHNOLOGIE	76
Expert Beeldregeling	78

BEELD RESETTEN	81
ISM Methode (Image Sticking Minimization) ..	82
Demomodus	83
Modusinstelling	84

GELUID- EN TAALINSTELLING

AUTOMATISCHE VOLUMEREGELING	85
STANDAARDGELUIDSINSTELLING: GELUIDSMODUS	86
GELUIDSINSTELLING AANPASSEN: GEBRUIKERSMODUS	87
SRS TruSurround XT	87
Heldere stem II	88
Balans	88
TV-SPEAKERS AAN/UIT	89
DIGITALE AUDIO-UITVOER SELECTEREN	90
AUDIO TERUGZETTEN	91
Audiobeschrijving	92
I/II	
- Stereo/Dual-ontvangst (alleen in analoge modus)	93
- NICAM-ontvangst (alleen in analoge modus)	94
- Geluidswaergaveselectie luidsprekers	94
Taal/land voor schermmenu selecteren	95
TAAL SELECTEREN (ALLEEN IN DIGITALE MODUS)	96

TIJDSINSTELLING

Klok instellen	97
TIMER AUTOMATISCH AAN/UIT	98
SLAAPSTAND INSTELLEN	99

OUDERLIJK TOEZICHT/KIJKWIJZER-INFORMATIE

WACHTWOORD EN BLOKKERINGSSYSTEEM INSTELLEN	100
PROGRAMMA'S BLOKKEREN	101
PARENTAL CONTROL (OUDERLIJK TOEZICHT) (ALLEEN IN DIGITALE MODUS)	102
Invoer blokkeren	103
Sleutel vergendel	104

TELETEKST

In-/uitschakelen	105
SIMPLE-tekst	105
TOP-tekst	105
FASTEXT	106
Speciale teletekstfuncties	106

DIGITALE TELETEKST

TELETEKST IN DIGITALE SERVICE	107
-------------------------------------	-----

BIJLAGE

PROBLEMEN OPLOSSEN	108
ONDERHOUD	110
SPECIFICATIES VAN HET PRODUCT	111
IR-codes	113
Setup extern besturingssysteem	115

VOORBEREIDING

BEDIENING OP HET VOORPANEEL

- Het beeld op uw tv kan afwijken van deze afbeelding.

⚠ PAS OP

- ▶ Indien de tv niet ingeschakeld kan worden met de afstandsbediening, drukt u op de hoofd power toets op de tv. (Indien het toestel uitgeschakeld is met de hoofd powerknop op de TV, kunt u deze niet inschakelen met de afstandsbediening).

42/50PQ11**, 42/50PQ30**, 50PS30**

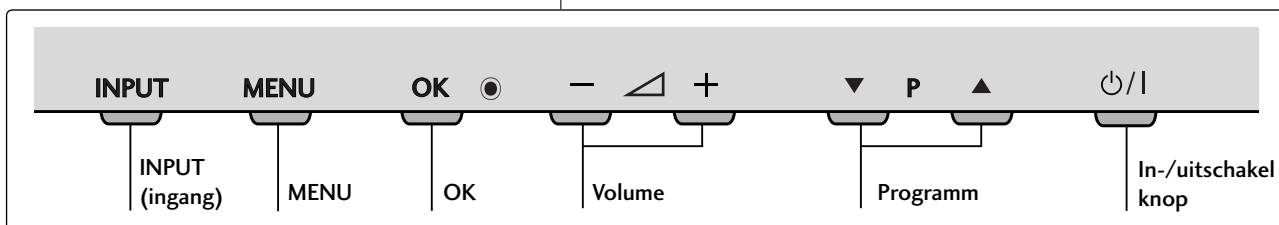
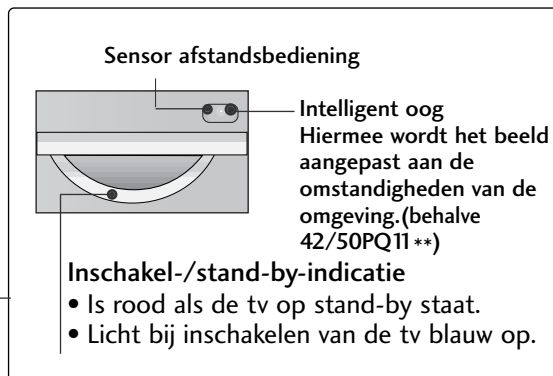
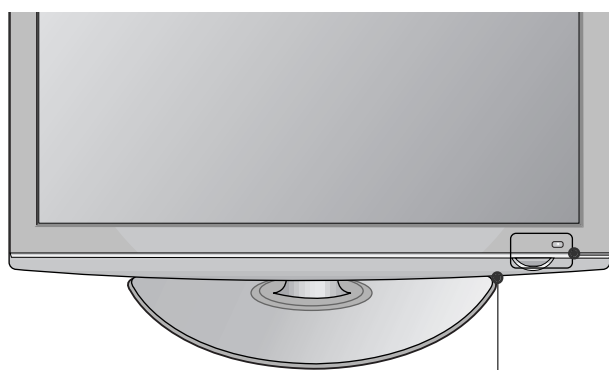

42/50PQ10**, 42/50PQ20**, 50PS20**

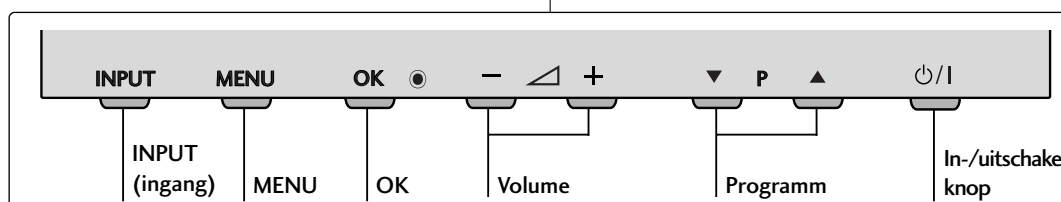
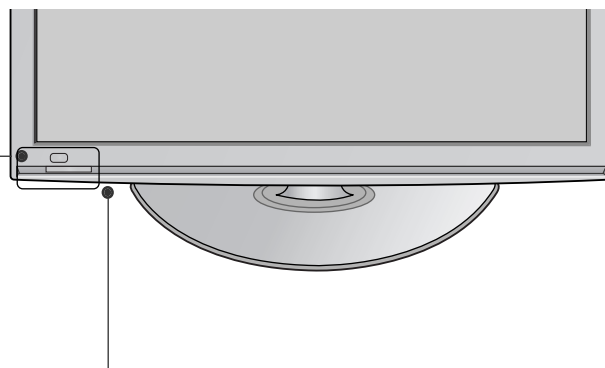
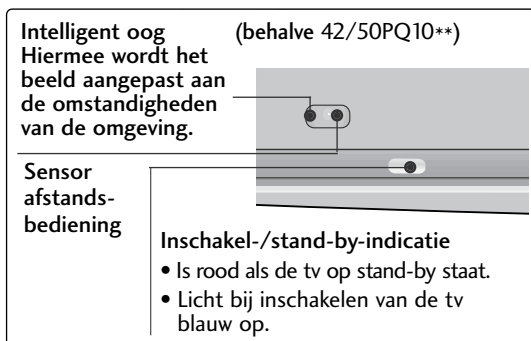

42/50PQ60**, 50PS60**

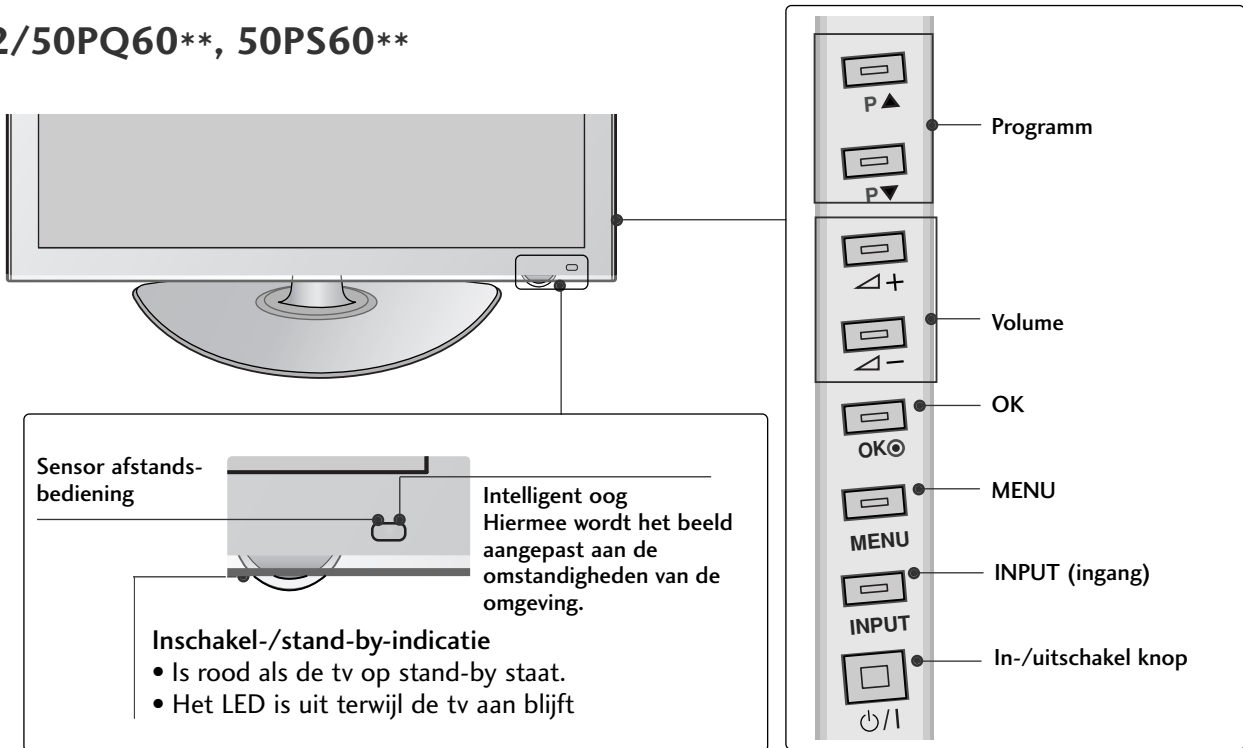

60PS40**

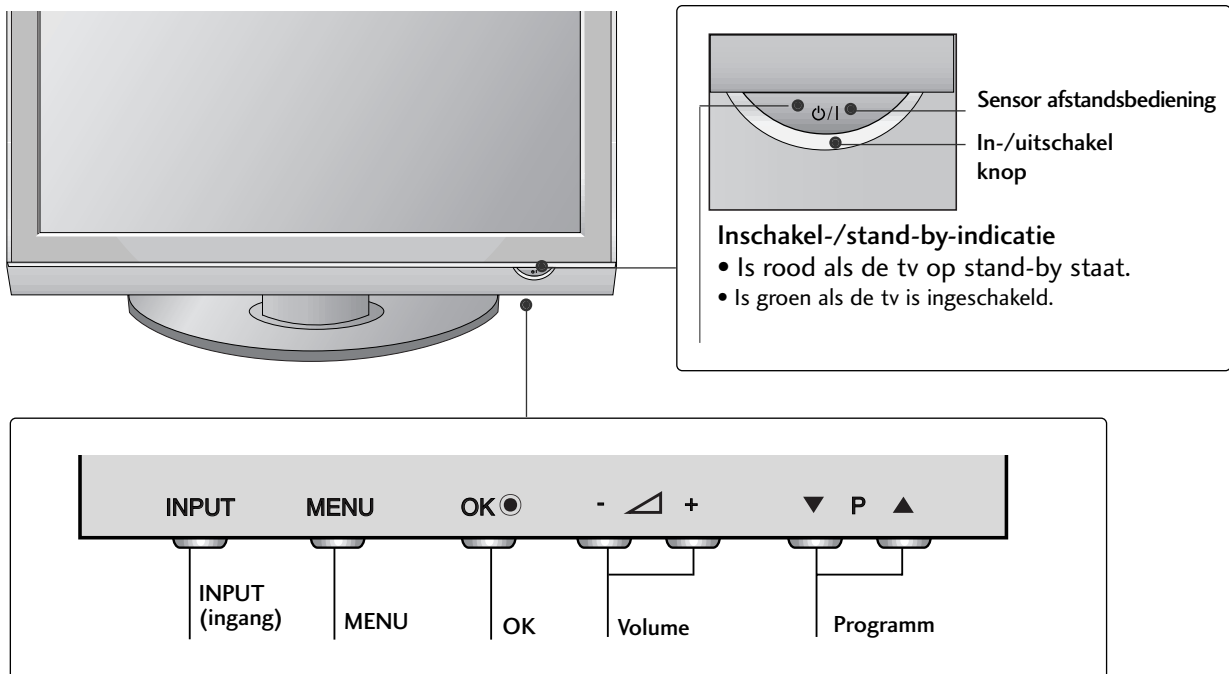

VOORBEREIDING

INFORMATIE ACHTERZIJDE

- Het beeld op uw tv kan afwijken van deze afbeelding.

42/50PQ10**, 42/50PQ11 **

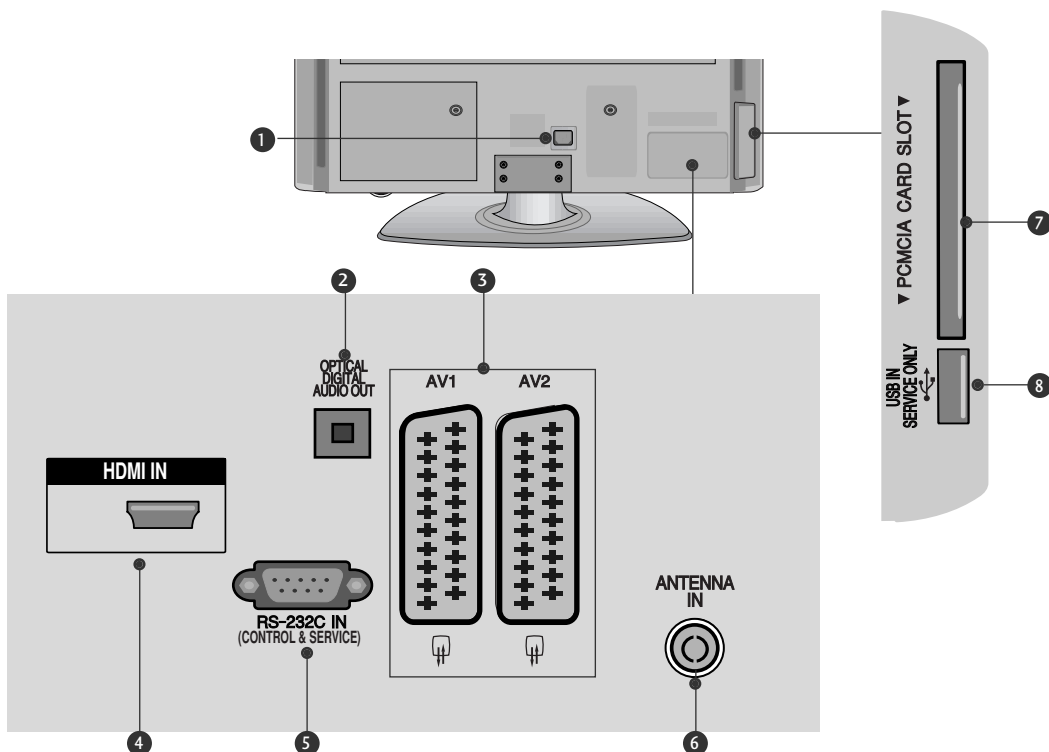

- 1 Aansluiting voedingskabel**
Deze tv werkt op netvoeding (wisselstroom). Het voltage wordt aangegeven op de pagina met de specificaties.
Probeer nooit de tv aan te sluiten op gelijkstroom.
- 2 OPTISCHE UITGANG VOOR DIGITALE AUDIOSIGNALLEN**
Sluit digitale audio van verschillende types apparatuur aan.
Aansluiten op een Digitaal Audio Onderdeel.
Gebruik een optische audiokabel.
- 3 Euro-scartaansluiting (AV1 /AV2)**
Sluit scartingang of -uitgang van een extern apparaat aan op deze aansluitingen.
- 4 HDMI-aansluiting**
Sluit een HDMI-sigitaal op HDMI IN aan.
- 5 RS-232C-ingang (BEDIENING/SERVICE)**
Verbind de seriële poort van de bedieningsapparaten met de RS-232C-aansluiting.
Deze poort wordt gebruikt voor de modi Service of Hotel.
- 6 Antenne-ingang**
Geschikt voor aansluiting van een radiofrequente antenne.
- 7 Sleuf voor PCMCIA-kaart (Personal Computer Memory Card International Association)**
Plaats de CI Module in de PCMCIA KAARTGLEUF.
(Deze functie is niet op alle modellen beschikbaar.)
- 8 UITSLUITEND SERVICE POORT**

42/50PQ20**, 42/50PQ30**, 42/50PQ60**, 50PS20**,
50PS30**, 50PS60**, 60PS40**

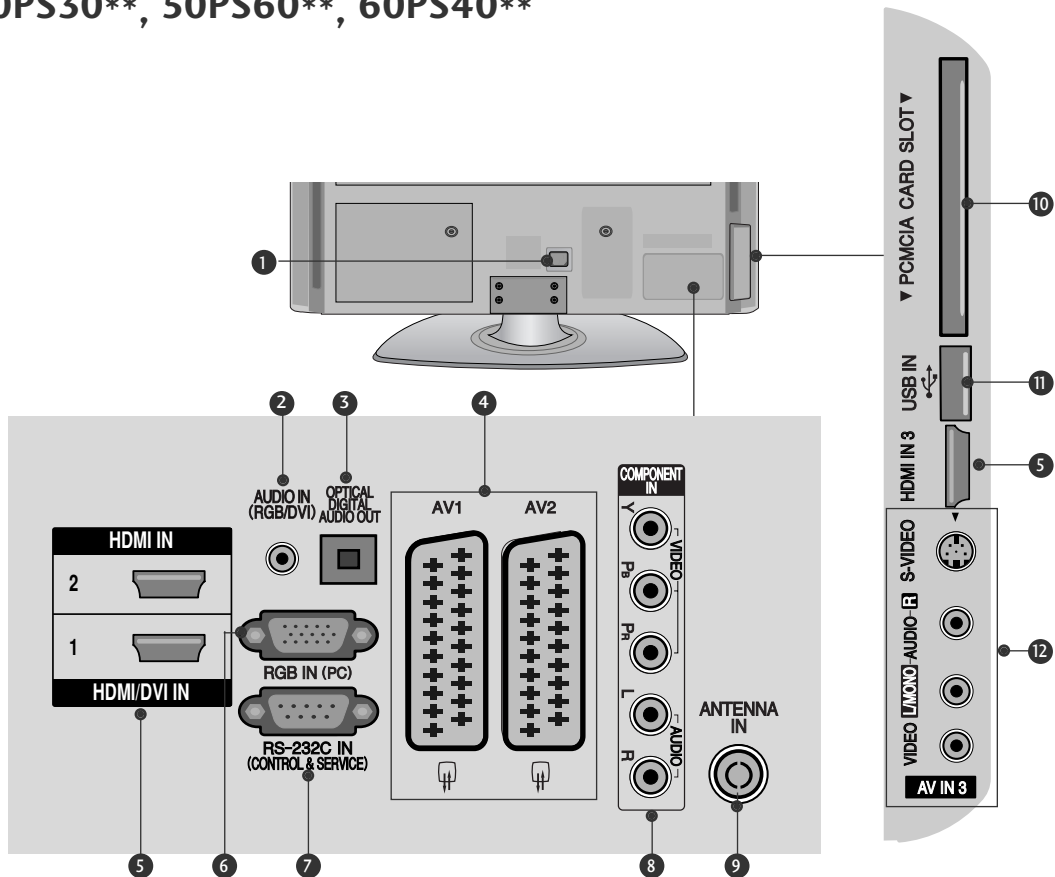

- 1** Aansluiting voedingskabel
Deze tv werkt op netvoeding (wisselstroom). Het voltage wordt aangegeven op de pagina met de specificaties. Probeer nooit de tv aan te sluiten op gelijkstroom.
- 2** Audio-ingang (RGB/DVI)
Voor aansluiting van het audiosignaal van een pc of digitale tv.
- 3** OPTISCHE UITGANG VOOR DIGITALE AUDIOSIGNALLEN
Sluit digitale audio van verschillende types apparatuur aan. Aansluiten op een Digitaal Audio Onderdeel. Gebruik een optische audiokabel.
- 4** Euro-scartaansluiting (AV1/AV2)
Sluit scartingang of -uitgang van een extern apparaat aan op deze aansluitingen.
- 5** HDMI-aansluiting
Sluit een HDMI-sigitaal op HDMI IN aan. Of sluit een DVI(VIDEO)-sigitaal op de HDMI/DVI-poort aan met een DVI-naar-HDMI-kabel.
- 6** RGB-ingang
Voor aansluiting van het uitgangssigitaal van een pc.
- 7** RS-232C-ingang (BEDIENING/SERVICE)
Verbind de seriële poort van de bedieningsapparaten met de RS-232C-aansluiting. Deze poort wordt gebruikt voor de modi Service of Hotel.
- 8** Component-ingang
Sluit een componentapparaat voor video/audio aan op deze aansluitingen.
- 9** Antenne-ingang
Geschikt voor aansluiting van een radiofrequente antenne.
- 10** Sleuf voor PCMCIA-kaart (Personal Computer Memory Card International Association)
Plaats de CI Module in de PCMCIA KAARTGLEUF. (Deze functie is niet op alle modellen beschikbaar.)
- 11** Usb-ingang
Sluit het USB opslagtoestel aan op dit contactpunt.
- 12** Audio/video-ingang
Sluit de audio/video-uitgang van een extern apparaat aan op deze aansluitingen.
S-Video-ingang
Sluit S-Video out van een S-VIDEO-apparaat aan.

VOORBEREIDING

INSTALLATIE VAN DE STEUN (behalve 60PS40**)

- Het beeld op uw tv kan afwijken van deze afbeelding.
- Controleer bij het monteren van de bureausteen of de moer goed vast gedraaid is. (Indien dit niet het geval is, kan het product naar voren kantelen na de installatie.) Indien u de moer met teveel kracht vastzet, kan de moer afwijken dankzij afschuren van het vastzetgedeelte van de moer.

- 1 Plaats het tv-scherm voorzichtig op een zachte ondergrond zoals een kussen of bed om beschadiging van het scherm te voorkomen.

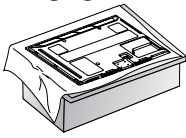

- 2 Monteer de tv zoals hier aangegeven.

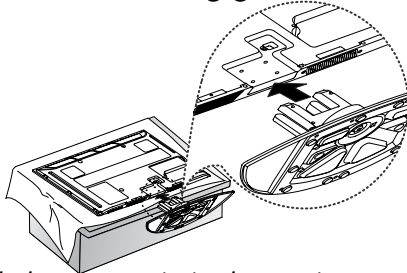

- 3 Bevestig de bouten stevig in de openingen aan de achterkant van de tv.

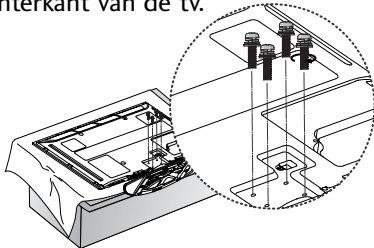

! OPMERKINGEN

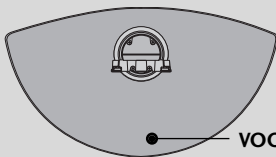

VOORKANT

- ▶ Bij het monteren van de steun let u op dat u de voor- en achterkant van de steun correct monteert.

INSTALLATIE VAN DE VOET

Zorg voor een goede ventilatie door aan beide zijden en ten opzichte van de muur een afstand van ongeveer 10 cm aan te houden.

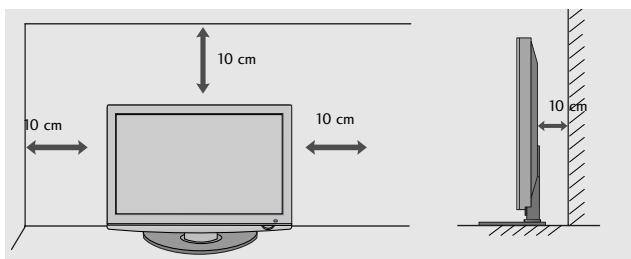

ACHTERPANEEL VOOR KABELGELEIDING

- Het beeld op uw tv kan afwijken van deze afbeelding.
- Na het aansluiten van de noodzakelijke kabels, installeert u de **KABELHOUDER** zoals afgebeeld en bundelt u de kabels.

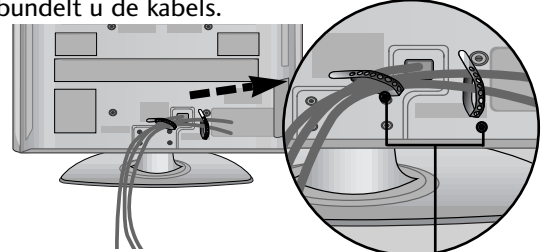

Kabelhouder

Alleen bij 60PS40**

Monteer de **KABELKLEM** als hier aangegeven.

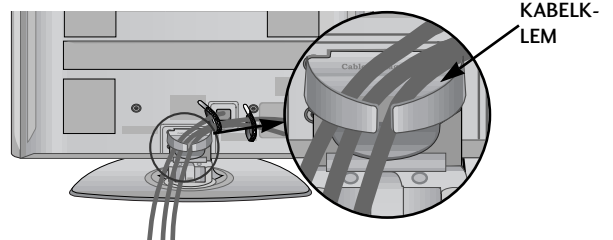

KABELKLEM

De KABELKLEM verwijderen

Houd de **KABELGELEIDINGSKLEM** met twee handen vast en trek hem omhoog.

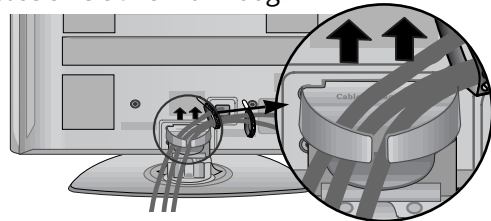

! OPMERKINGEN

- ▶ Gebruik de **KABELKLEM** niet om de tv op te lichten.
- Als het product valt, kunt u persoonlijk letsel oplopen of kan het product worden beschadigd.

U GEBRUIKT DE TAFELSTANDAARD NIET

- Het beeld op uw tv kan afwijken van deze afbeelding.
- Bij het installeren van het aan een muur bevestigd toestel, gebruikt u de beschermingshoes. Druk de **BESCHERMKLEP (PROTECTION COVER)** in de tv tot u een klik hoort.

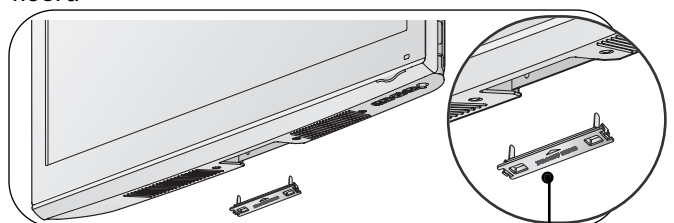

beschermingskap

ZORGVULDIG INSTALLATIE ADVIES

- U moet de noodzakelijke onderdelen om de TV veilig vast te zetten aan de muur afzonderlijke in de winkel kopen.
- Plaats de tv dicht bij de wand om te voorkomen dat hij omvalt als iemand er tegen stoot.
- Hieronder ziet u de veiligste manier om de tv neer te zetten. Door de tv aan de wand te bevestigen voorkomt u dat hij naar voren valt als iemand eraan trekt. Dit voorkomt dat de tv naar voren valt en letsel veroorzaakt. Hierdoor voorkomt u ook dat de tv beschadigd wordt. Zorg ervoor dat kinderen niet op de tv klimmen of eraan gaan hangen.

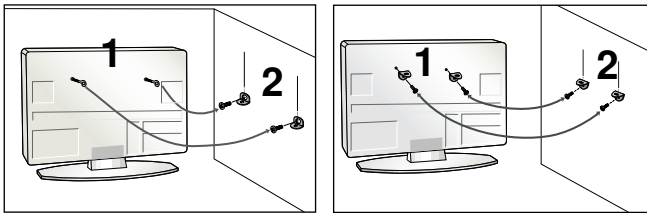

- 1** Gebruik de oogbouten of tv-haakjes/bouten om het product aan de muur te bevestigen (zoals in de afbeelding wordt getoond).
(Als er bouten in de oogbouten van de tv zitten, draai de bouten dan los.)
* Plaats de oogbouten of tv-haakjes/bouten en draai ze stevig vast in de bovenste gaten.

- 2** Bevestig de muurhaakjes met de bouten in de muur. Pas de hoogte aan van het haakje dat in de muur wordt bevestigd.

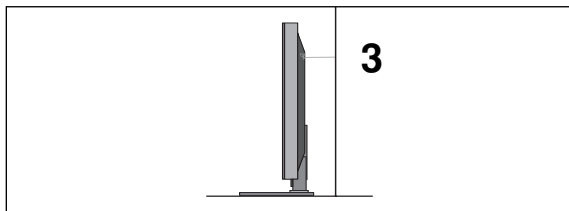

- 3** Gebruik een stevig touw om het product vast te zetten voor centering. De veiligste manier is ervoor te zorgen dat het touw horizontaal tussen de muur en het product loopt.

! OPMERKINGEN

- ▶ Maak eerst de touwen los voordat u het product verplaatst.
- ▶ Plaats het product op een houder of op een kast die groot en stevig genoeg is om het formaat en het gewicht van het product te kunnen dragen.
- ▶ Voor een veilig gebruik van het product dient u ervoor te zorgen dat de haakjes aan de muur op dezelfde hoogte zijn gemonteerd als de haakjes/beugel op het product.

AARDEN

Zorg dat u de aarddraad aansluit om mogelijke elektrische schokken te vermijden.

Als aarding niet mogelijk is, moet u door een erkend elektricien een aparte kortsluitvoorziening laten installeren. Probeer het apparaat niet te aarden door het te verbinden met telefoondraden, bliksemafleiders of gasleidingen.

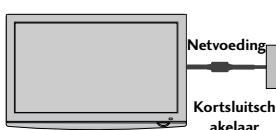

- De tv kan op verschillende manieren worden geïnstalleerd, bijvoorbeeld tegen een muur of op een bureaublad.
- De tv is ontworpen om horizontaal te worden bevestigd.

WANDMONTAGE: HORIZONTALE INSTALLATIE

- We raden het gebruik van een muursteen van het merk LG aan bij het bevestigen van de TV aan een muur.
- We raden aan dat u een muurbevestigingsteun met een VESA standaard koopt.
- LG raadt aan dat de muurbevestiging uitgevoerd wordt door een erkende professionele installateur.

! OPMERKINGEN

- ▶ De muurbevestiging moet geplaatst worden aan een stevige muur, recht op de vloer.
- ▶ Gebruik een speciale muurbevestiging indien u aan een plafond of schuine muur wilt bevestigen.
- ▶ Het oppervlak van de muurbevestiging moet sterk genoeg zijn om het gewicht van de TV set te ondersteunen, bijv. beton, steen, bakstenen en holle blokken.
- ▶ De lengte van de schroef die geïnstalleerd wordt, is afhankelijk van de te gebruiken muur. Voor meer informatie kijkt u in de instructies van de bevestiging.
- ▶ LG is niet verantwoordelijk voor ongevallen of schade aan eigendommen of tv veroorzaakt door onjuiste installatie.
 - Indien een niet VESA muurbevestiging gebruikt wordt.
 - Onjuiste bevestiging van de schroeven aan het oppervlak die ervoor kunnen zorgen dat de tv valt en persoonlijk letsel veroorzaakt.
 - Het niet opvolgen van de aanbevolen installatiemethode.

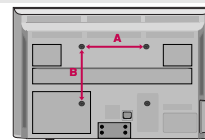
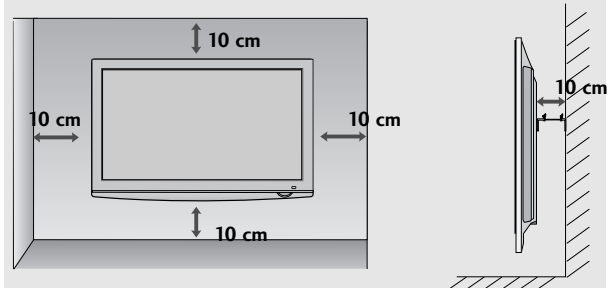

Model	VESA (A * B)	Standaard Schroef	Hoeveelheid
42PQ10**	400 * 400	M6	4
50PQ10**	400 * 400	M6	4
42PQ11**	400 * 400	M6	4
50PQ11**	400 * 400	M6	4
42PQ20**	400 * 400	M6	4
50PQ20**	400 * 400	M6	4
42PQ30**	400 * 400	M6	4
50PQ30**	400 * 400	M6	4
42PQ60**	400 * 400	M6	4
50PQ60**	400 * 400	M6	4
50PS20**	400 * 400	M6	4
50PS30**	400 * 400	M6	4
50PS60**	400 * 400	M6	4
60PS40**	600 * 400	M8	4

VOORBEREIDING

- Breng om beschadiging van uw apparatuur te voorkomen geen netsnoeren aan voordat u alle apparatuur hebt aangesloten.

AANSLUITING ANTENNE

- Richt de antenne voor een optimale beeldkwaliteit.
- Antennekabel en converter worden niet meegeleverd.

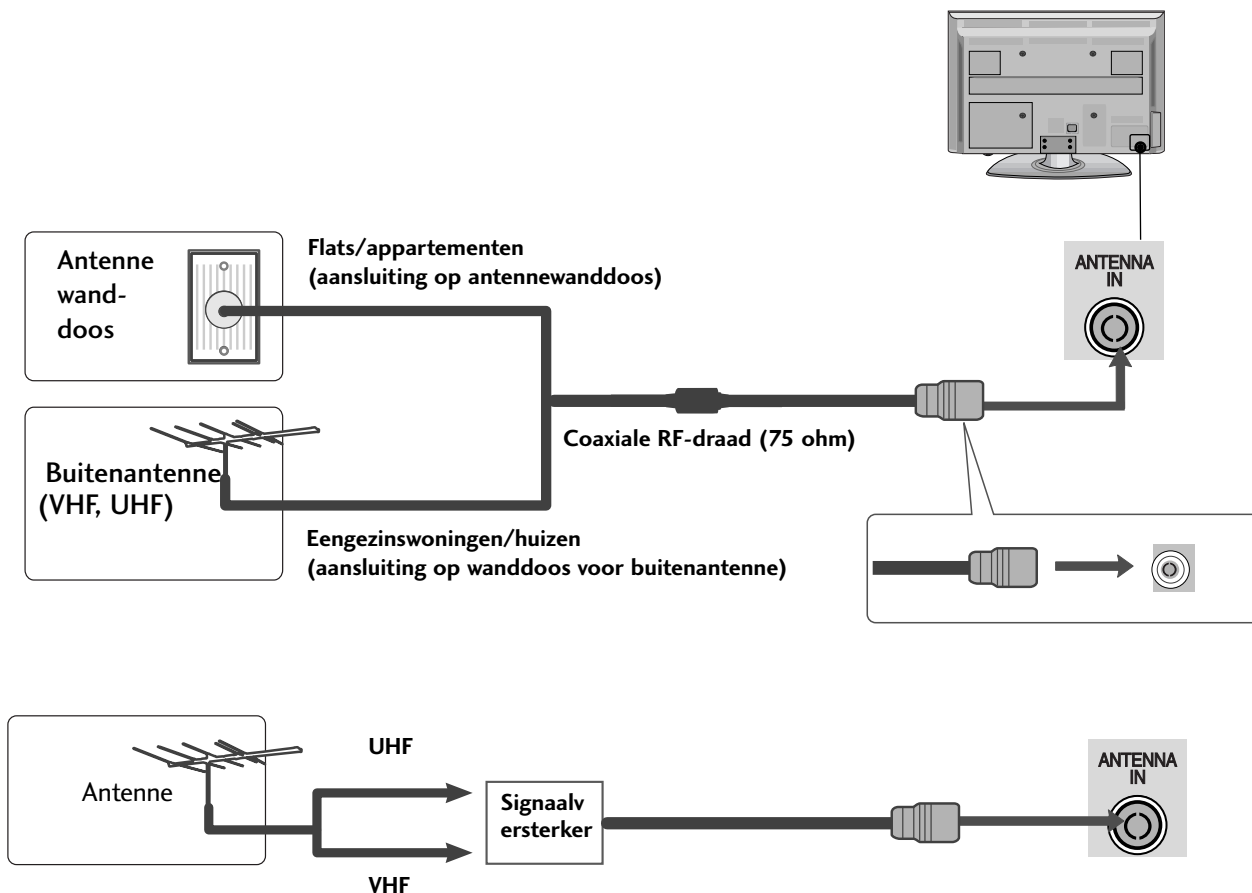

- Als het signaal zwak is, kunt u op de hiernaast aangegeven manier een signaalversterker voor de antenne aansluiten om de beeldkwaliteit te verbeteren.
- Als het signaal naar twee tv's moet worden gesplitst, kunt u hiervoor een antennesplitter gebruiken.

DRAAISTEUN

Nadat u de TV heeft geïnstalleerd, kunt u de TV-set handmatig naar links of rechts verplaatsen, met 20 graden, zodat u een beter beeld heeft vanuit uw zitplaats.

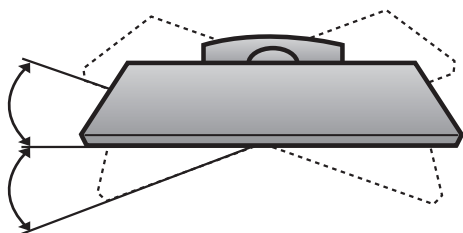

AANSLUITINGEN EN SETUP

- Breng om beschadiging van uw apparatuur te voorkomen geen netsnoeren aan voordat u alle apparatuur hebt aangesloten.
- Dit gedeelte over het instellen van EXTERNE APPARATUUR gebruikt voornamelijk diagrammen voor de modellen 42PQ30.
- Het beeld op uw tv kan afwijken van deze afbeelding.

HD-ONTVANGER INSTALLEREN

- Deze tv is geschikt voor de ontvangst van digitale radiofrequente of kabelsignalen zonder gebruikmaking van een externe digitale set-top box. Als u echter digitale signalen van een digitale set-top box of een ander extern digitaal apparaat ontvangt, zie dan het onderstaande schema.

Aansluiting met een componentkabel

(behalve 42/50PQ10**, 42/50PQ11**)

- 1 Verbind de video-uitgangen (Y, Pb, Pr) van de dvd-speler met de **COMPONENT IN VIDEO** (Y, Pb, Pr) van de tv.
- 2 Verbind de audio-uitgangen van de dvd-speler met de **COMPONENT IN AUDIO**-ingangen van de tv.
- 3 Schakel de digitale set-top box in.
(Raadpleeg de gebruikershandleiding van de digitale set-top box.)
- 4 Selecteer de **Component** -ingang met de knop **INPUT** op de afstandsbediening.

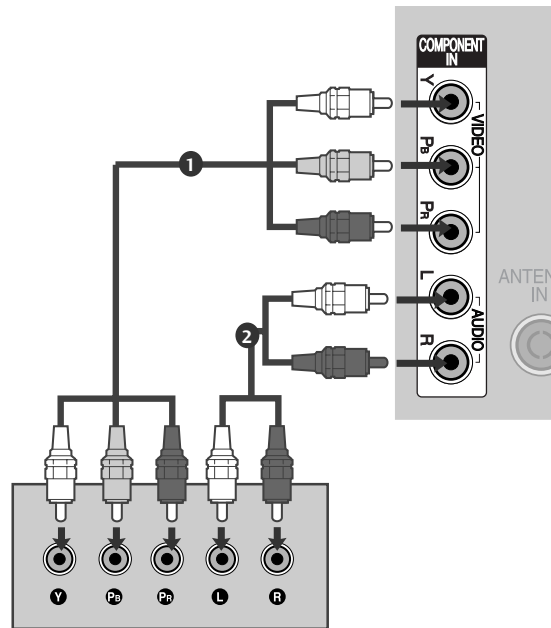

Signaal	Component	HDMI
480i/576i	○	X
480p/576p	○	○
720p/1080i	○	○
1080p	○ (alleen bij 50/60Hz)	○ (24Hz/30Hz/50Hz/60Hz)

(For 42/50PQ10**, 42/50PQ11**)

Aansluiten op een component naar HDMI adapter.

- * U kunt HD uitzendingen ontvangen door gebruik te maken van de Component naar HDMI adapter.
(U kunt een Component naar HDMI adapter vinden op een website of in de winkel.)

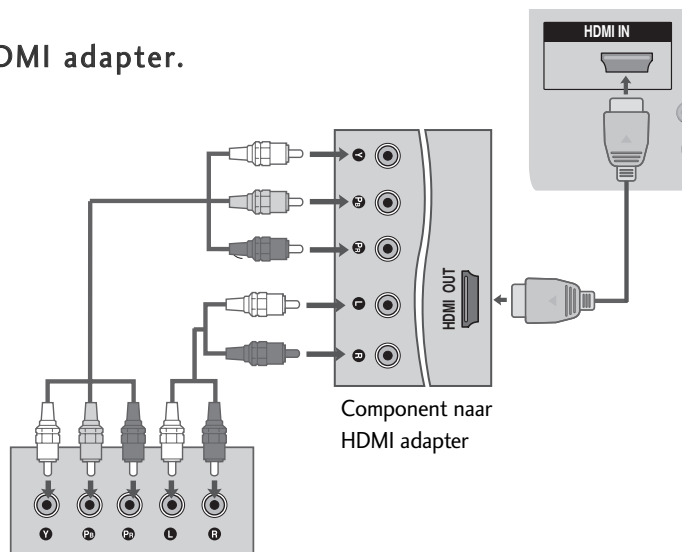

AANSLUITINGEN EN SETUP

Aansluiting met een HDMI kabel

- 1 Verbind de HDMI-uitgang van de digitale set-top box met de **HDMI/DVI IN 1**, **HDMI IN**, **HDMI IN 2** of **HDMI IN 3**-aansluiting op de tv.
- 2 Schakel de digitale set-top box in. (Raadpleeg de gebruikershandleiding van de digitale set-top box.)
- 3 Selecteer de **HDMI1**, **HDMI2** of **HDMI3**-ingang met de knop **INPUT** op de afstandsbediening.

! OPMERKINGEN

- ▶ Controleer of uw HDMI kabel versie 1.3 of hoger betreft. De HDMI kabels die HDMI versie 1.3 niet ondersteunen, veroorzaken flikkeringen op het scherm, of zorgen dat er niets op het scherm wordt weergegeven. Gebruik de meest recente kabels die minimaal HDMI versie 1.3 ondersteunen.

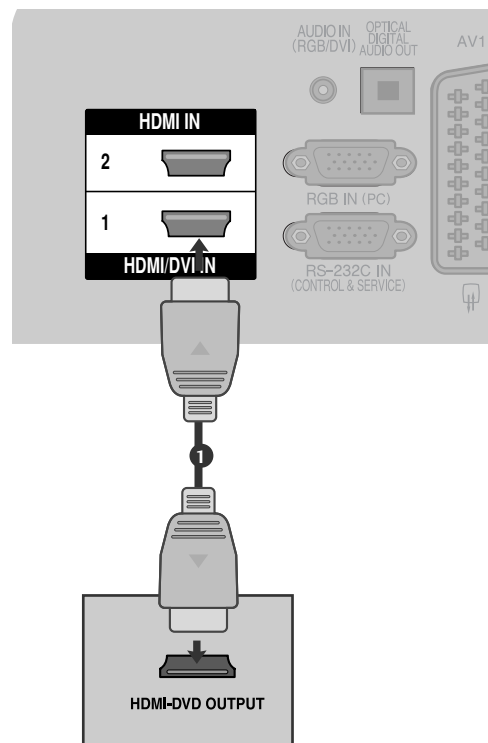

Als u voor de verbinding een HDMI-naar-DVI-kabel gebruikt

(behalve 42/50PQ10**, 42/50PQ11**)

- 1 Verbind de DVI-uitgang van de digitale set-top box met de **HDMI/DVI IN 1**-aansluiting op de tv.
- 2 Verbind de audio-uitgangen van de set-top box met de **AUDIO IN (RGB/DVI)**-aansluiting op de tv.
- 3 Schakel de digitale set-top box in. (Raadpleeg de gebruikershandleiding van de digitale set-top box.)
- 4 Selecteer de **HDMI1** -ingang met de knop **INPUT** op de afstandsbediening.

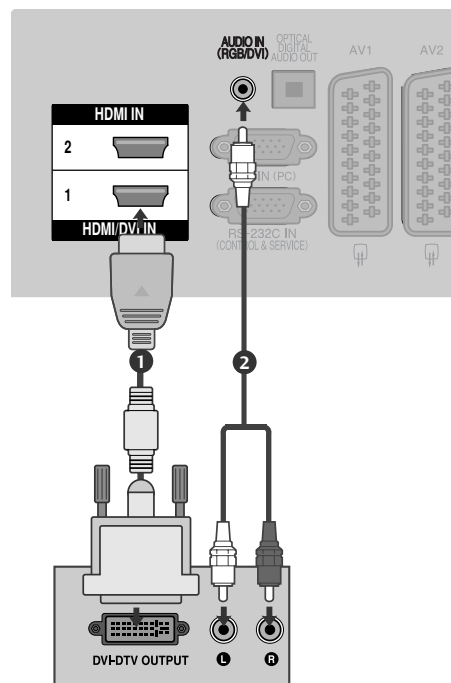

DVD AANSLUITEN

Aansluiting met een componentkabel

(behalve 42/50PQ10**, 42/50PQ11 **)

- 1 Verbind de video-uitgangen (Y, Pb, Pr) van de dvd-speler met de **COMPONENT IN VIDEO** (Y, Pb, Pr) van de tv.
- 2 Verbind de audio-uitgangen van de dvd-speler met de **COMPONENT IN AUDIO**-ingangen van de tv.
- 3 Schakel de dvd-speler in en plaats een dvd.
- 4 Selecteer de **Component** -ingang met de knop **INPUT** op de afstandsbediening.
- 5 Zie de handleiding van de dvd-speler voor bedieningsinstructies.

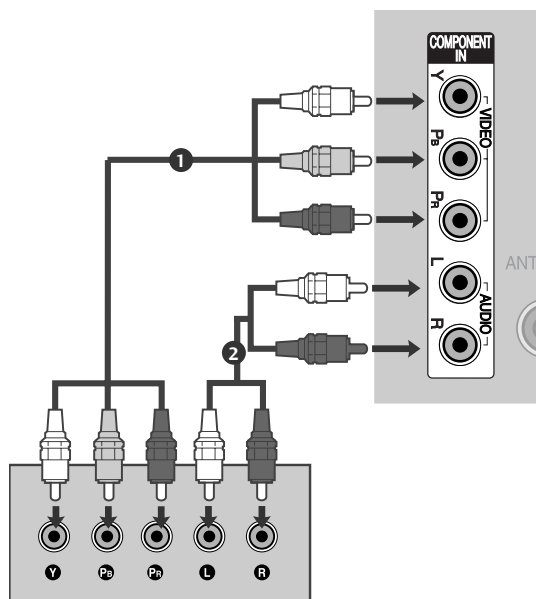

Componentingangen

U kunt de beeldkwaliteit verbeteren door een dvd-speler op de hieronder aangegeven manier op de componentingangen aan te sluiten.

Componentingangen op de tv	Y	P _B	P _R
Video-uitgangen op de dvd-speler	Y	P _B	P _R
	Y	B-Y	R-Y
	Y	Cb	Cr
	Y	Pb	Pr

AANSLUITINGEN EN SETUP

Aansluiting met een scartkabel

- 1 Verbind de scartaansluiting van de dvd-speler met de **AV1**-scartaansluiting van de tv.
- 2 Schakel de dvd-speler in en plaats een dvd.
- 3 Selecteer de **AV1**-ingang met de knop **INPUT** op de afstandsbediening.
Selecteer de **AV2**-ingang als de speler op de **AV2**-scartaansluiting is aangesloten.
- 4 Zie de handleiding van de dvd-speler voor bedieningsinstructies.

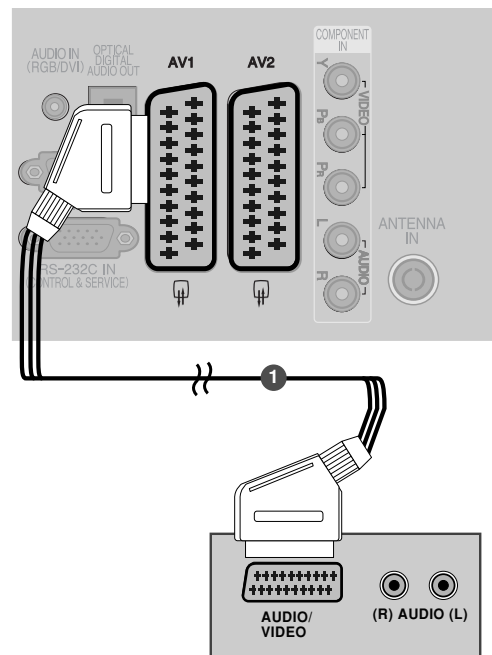

Scart	Invoer			Uitvoer
	Video	Audio	RGB	Video, Audio
AV1	O	O	O	Alleen ATV
AV2	O	O	X	ATV, DTV, AV1/2/3 uitvoer is beschikbaar.

Huidige invoermodus	Uitvoertype	Uitvoer		
		AV1 (TV Uit)	AV2 (Monitor Uit)	AV2 (Indien DTV geplande opname in voortgang is met behulp van opname apparatuur.)
Digitale TV		X	O	O
Analoge TV		O	O	O (De invoermodus wordt automatisch geconverteerd naar DTV.)
AV1/2/3		O	O	O
Component/RGB/HDMI		O	X	O

- ▶ TV Uit: Voert analoge TV videosignalen uit.
- ▶ Monitor Uit: Voert het huidige schermbeeld uit.
- ▶ AV3, Component, RGB : behalve 42/50PQ10**, 42/50PQ11**.

! OPMERKINGEN

- ▶ Als u een Euro-scartkabel wilt gebruiken, moet u een afgeschermd Euro-scartkabel gebruiken.

Aansluiting met een S-Video-kabel

(behalve 42/50PQ10**, 42/50PQ11**)

- 1 Verbind de S-VIDEO-uitgang van de dvd-speler met de S-VIDEO-ingang van de tv.
- 2 Verbind de audio-uitgangen van de dvd-speler met de AUDIO-ingangen van de tv.
- 3 Schakel de dvd-speler in en plaats een dvd.
- 4 Selecteer de **AV3** -ingang met de knop **INPUT** op de afstandsbediening.
- 5 Zie de handleiding van de dvd-speler voor bedieningsinstructies.

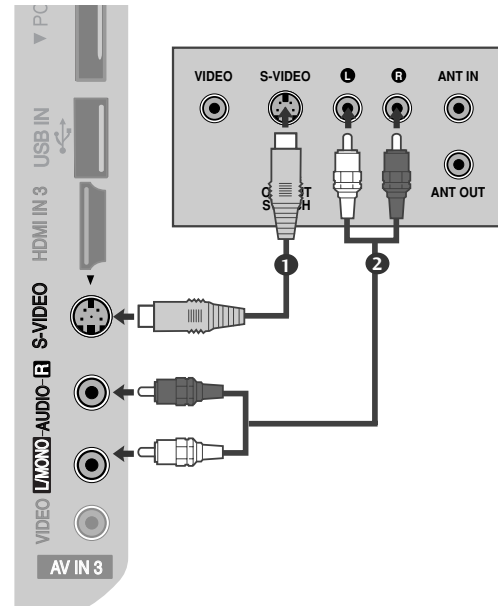

Aansluiting met een HDMI-kabel

- 1 Verbind de HDMI-uitgang van de dvd met de HDMI/DVI IN 1, HDMI IN, HDMI IN 2 of HDMI IN 3-aansluiting op de tv.
- 2 Selecteer de HDMI1, HDMI2 of HDMI3-ingang met de knop **INPUT** op de afstandsbediening.
- 3 Zie de handleiding van de dvd-speler voor bedieningsinstructies.

! OPMERKINGEN

- ▶ De tv kan het video- en audiosignaal gelijktijdig ontvangen als u een HDMI-kabel gebruikt.
- ▶ Als de dvd-speler geen Auto HDMI ondersteunt, moet u zelf de juiste uitgangsfrequentie instellen.
- ▶ Controleer of uw HDMI kabel versie 1.3 of hoger betreft. De HDMI kabels die HDMI versie 1.3 niet ondersteunen, veroorzaken flikkeringen op het scherm, of zorgen dat er niets op het scherm wordt weergegeven. Gebruik de meest recente kabels die minimaal HDMI versie 1.3 ondersteunen.

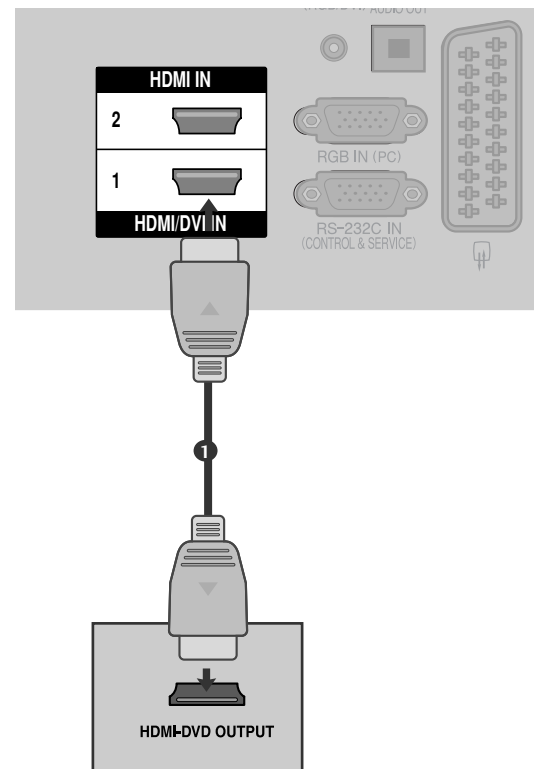

AANSLUITINGEN EN SETUP

VIDEORECORDER INSTELLEN

- U kunt beeldruis (interferentie) voorkomen door voor voldoende afstand tussen de videorecorder en de tv te zorgen.

Aansluiten met een RF-kabel

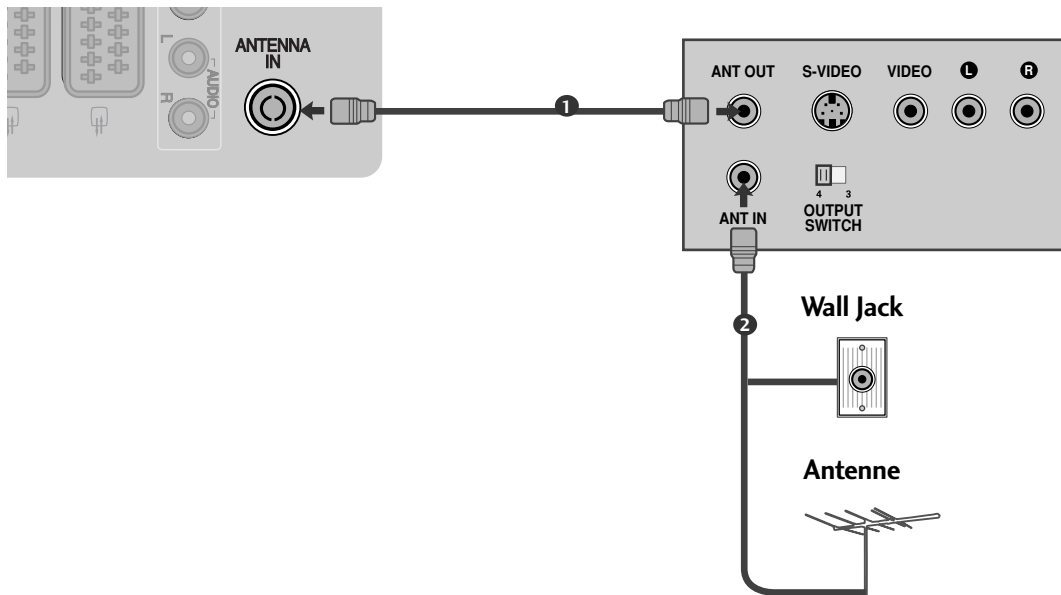

- 1 Verbind de **ANT OUT**-aansluiting van de video-recorder met de **ANTENNA IN**-aansluiting van de tv.
- 2 Sluit de antennekabel aan op de **ANT IN**-aansluiting van de videorecorder.
- 3 Druk op de knop **PLAY** (afspelen) van de video-recorder en stem de tv op de videorecorder af om de opname te bekijken.

Aansluiting met een scartkabel

- 1 Verbind de scartaansluiting van de videorecorder met de **AV1**-scartaansluiting van de tv. Gebruik een afgeschermd scartkabel.
- 2 Plaats een videoband in de videorecorder en druk op **PLAY** (afspelen) op de videorecorder (raadpleeg de handleiding van de videorecorder).
- 3 Selecteer de **AV1**-ingang met de knop **INPUT** op de afstandsbediening.
- 4 Selecteer de **AV2**-ingang als u het apparaat op de **AV2**-scartaansluiting hebt aangesloten.

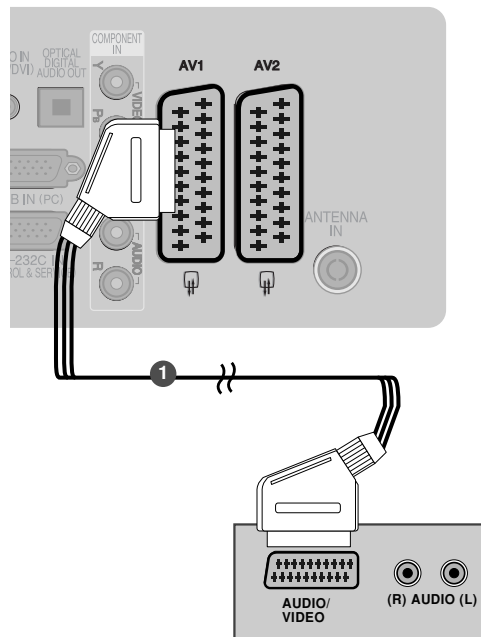

Scart	Invoer			Uitvoer
	Video	Audio	RGB	Video, Audio
AV1	O	O	O	Alleen ATV
AV2	O	O	X	ATV, DTV, AV1/2/3 uitvoer is beschikbaar.

Huidige invoermodus	Uitvoertype			AV2 (Indien DTV geplande opname in voortgang is met behulp van opname apparatuur.)
	AV1 (TV Uit)	AV2 (Monitor Uit)		
Digitale TV	X	O		O
Analoge TV	O	O		O (De invoermodus wordt automatisch geconverteerd naar DTV.)
AV1/2/3	O	O		O
Component/RGB/HDMI	O	X		O

- ▶ TV Uit: Voert analoge TV videosignalen uit.
- Monitor Uit: Voert het huidige schermbeeld uit.
- ▶ AV3, Component, RGB : behalve 42/50PQ10**, 42/50PQ11**.

! OPMERKINGEN

- ▶ Als u een Euro-scartkabel wilt gebruiken, moet u een afgeschermd Euro-scartkabel gebruiken.

AANSLUITINGEN EN SETUP

Aansluiting met een RCA-kabel

(behalve 42/50PQ10**, 42/50PQ11**)

- 1 Verbind de **AUDIO/VIDEO**-aansluitingen van de tv en de videorecorder. Zorg ervoor dat de kleuren van de aansluitingen overeenkomen. (video = geel, audio links = wit en audio rechts = rood)
- 2 Plaats een videoband in de videorecorder en druk op **PLAY** (afspelen) op de videorecorder. (raadpleeg de handleiding van de videorecorder).
- 3 Selecteer de **AV3**-ingang met de knop **INPUT**(ingang) op de afstandsbediening.

! OPMERKINGEN

- ▶ Als u een monovideorecorder hebt, sluit u de audiokabel van de recorder aan op de **AUDIO L/MONO**-aansluiting van de tv.

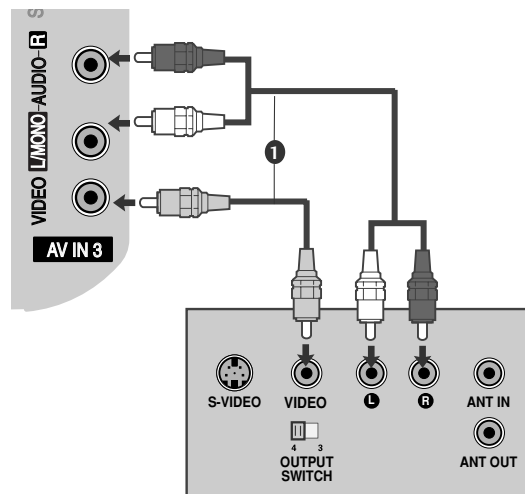

Aansluiting met een S-Video-kabel

(behalve 42/50PQ10**, 42/50PQ11**)

- 1 Verbind de **S-VIDEO**-uitgang van de videorecorder met de **S-VIDEO**-ingang van de tv. De beeldkwaliteit is nu beter dan wanneer u een normale composietingang (kabel met tulpstekkers) aansluit.
- 2 Verbind de audio-uitgangen van de videorecorder met de **AUDIO**-ingangen van de tv.
- 3 Plaats een videoband in de videorecorder en druk op **PLAY** (Afspelen) op de videorecorder (raadpleeg de handleiding van de videorecorder).
- 4 Selecteer de **AV3**-ingang met de knop **INPUT** op de afstandsbediening.

! OPMERKINGEN

- ▶ Als de **S-VIDEO** en **VIDEO**-aansluitingen allebei met de **S-VHS**-Videorecorder zijn verbonden, kan er alleen via de **S-VIDEO**-ingang ontvangst plaatsvinden.

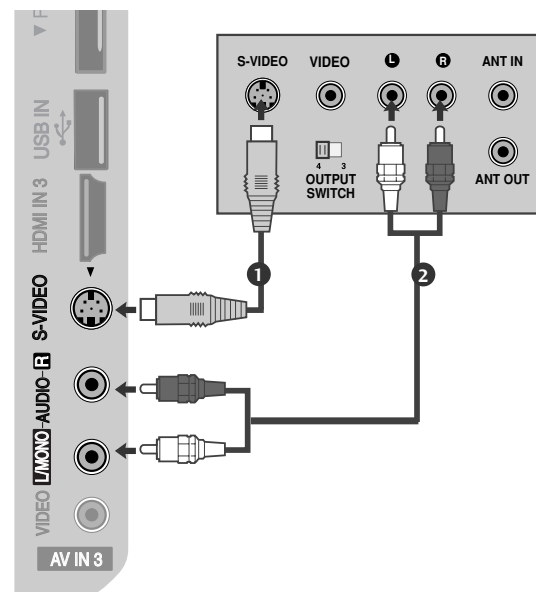

DE CI-MODULE PLAATSEN

- Om de gescrambelde services (betaalservices) te bekijken in de modus voor digitale tv.
- Deze functie is niet op alle modellen beschikbaar.

- 1 Plaats de CI-module in de sleuf voor de PCMCIA -kaart (Personal Computer Memory Card International Association) van de tv, zoals afgebeeld.

Zie pagina 44 voor meer informatie.

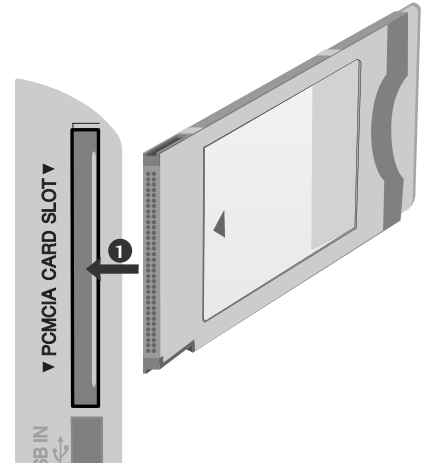

! OPMERKINGEN

- ▶ Controleer of de CI module in de juiste richting geplaatst is in de PCMCIA kaartgleuf. Indien de module niet goed geplaatst is, kan dit schade veroorzaken aan de TV en de PCMCIA kaartgleuf.

DIGITALE AUDIO-UITVOER INSTELLEN

Het tv-geluid doorgeven naar externe audioapparatuur via de (optische) poort voor digitale audio-uitvoer. Indien u wilt genieten van digitale uitzendingen via 5.1 kanaal luidsprekers, sluit u de OPTISCHE DIGITALE AUDIO UIT terminal aan de achterkant van de tv aan op een DVD Home Theater (of versterker).

- 1 Sluit het ene uiteinde van een optische kabel aan op de (optische) poort voor digitale audio-uitvoer van de tv.
- 2 Sluit het andere uiteinde van de optische kabel aan op de (optische) poort voor digitale audio-invoer van de audioapparatuur.
- 3 Schakel in het menu AUDIO (Geluid) de optie TV Speaker (tv-luidspreker) uit (▶ pagina 89). Zie de gebruikshandleiding bij de externe audioapparatuur voor meer informatie over de bediening.

⚠ PAS OP

- ▶ Kijk niet in de optische uitgang. Uw ogen kunnen beschadigd raken door de laserstraal.

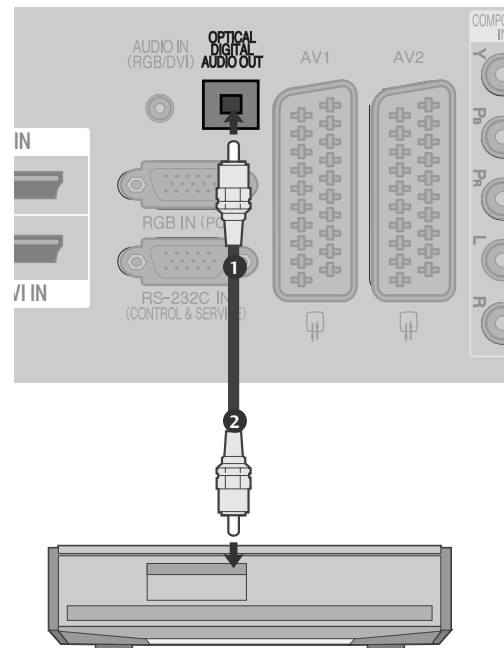

AANSLUITINGEN EN SETUP

OVERIGE A/V-BRONNEN

INSTALLEREN (behalve 42/50PQ10**, 42/50PQ11**)

- 1 Verbind de **AUDIO/VIDEO**-aansluitingen van de tv en de videorecorder. Zorg ervoor dat de kleuren van de aansluitingen overeenkomen. (video = geel, audio links = wit en audio rechts = rood)
- 2 Selecteer de **AV3**-ingang met de knop **INPUT** (ingang) op de afstandsbediening.
- 3 Bedien het externe apparaat. Zie de handleiding van het externe apparaat.

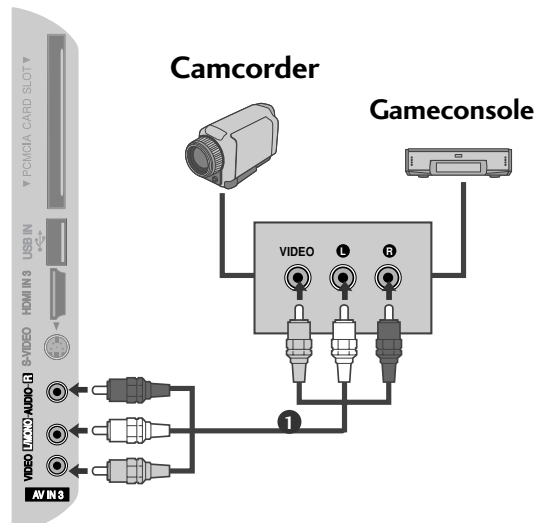

USB AANSLUITEN (behalve 42/50PQ10**, 42/50PQ11**)

- 1 Sluit het USB toestel aan op de USB IN contactpunten aan de zijkant van de TV.
- 2 U kunt na het aansluiten van de USB in contactpunten, de USB functie gebruiken. (► p.53)

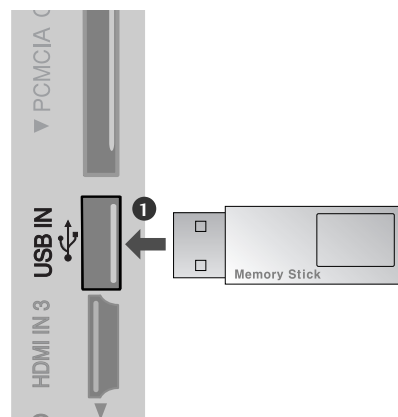

PC AANSLUITEN (behalve 42/50PQ10**, 42/50PQ11 **)

Deze tv heeft Plug en Play-mogelijkheden. Dit betekent dat de pc zich automatisch aanpast aan de instellingen van de tv.

Aansluiting met een 15-pins D-sub-kabel

- 1 Verbind de RGB-uitgang van de PC met de **RGB IN (PC)**-aansluiting op de tv.
- 2 Verbind de audio-uitgangen van de PC met de **AUDIO IN (RGB/DVI)**-ingangen van de tv.
- 3 Schakel de pc in.
- 4 Selecteer de **RGB** -ingang met de knop **INPUT** op de afstandsbediening.

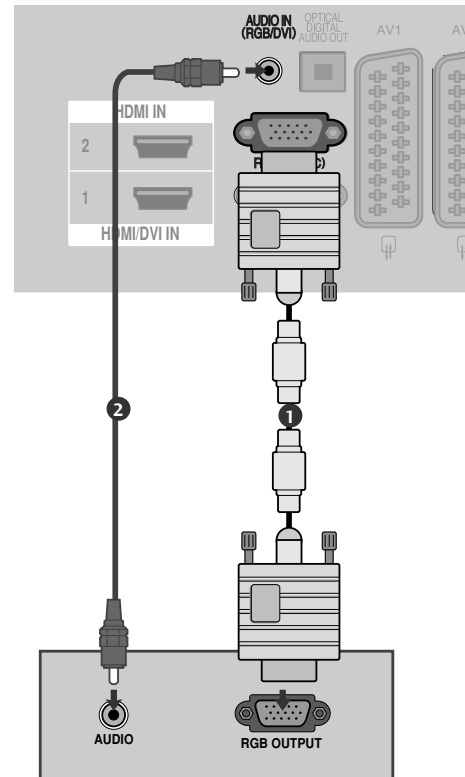

Als u voor de verbinding een HDMI-naar-DVI-kabel gebruikt

- 1 Verbind de DVI-uitgang van de pc met de **HDMI/DVI IN 1**-aansluiting op het toestel.
- 2 Verbind de audio-uitgangen van de PC met de **AUDIO IN (RGB/DVI)**-ingangen van de tv.
- 3 Schakel de pc in.
- 4 Selecteer de **HDMI1** -ingang met de knop **INPUT** op de afstandsbediening.

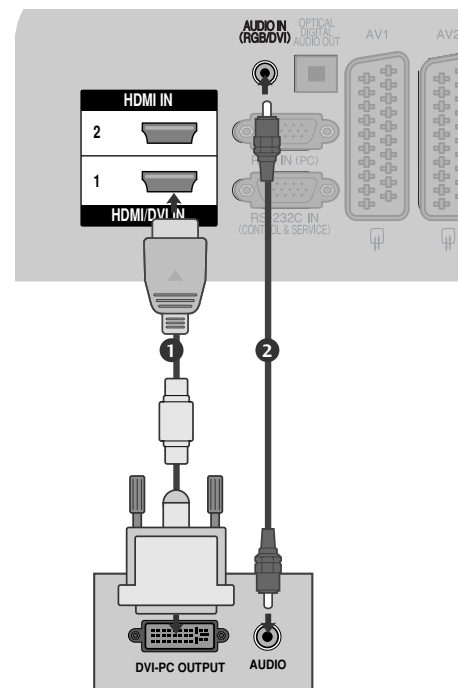

AANSLUITINGEN EN SETUP

Ondersteunde beeldschermresolutie

RGB-PC, HDMI/DVI-PC-modus

Resolution	Horizontal Frequency(kHz)	Vertical Frequency(Hz)
720x400	31,468	70,08
640x480	31,469	59,94
800x600	37,879	60,31
1024x768	48,363	60,00
1280x768	47,78	59,87
1360x768	47,72	59,8
1920x1080 (RGB-PC)	66,587	59,93
1920x1080 (HDMI-PC)	67,50	60,00

HDMI/DVI-DTV-modus

Resolution	Horizontal Frequency(kHz)	Vertical Frequency(Hz)
640x480	31,469	59,94
	31,469	60
720x480	31,47	59,94
	31,50	60
720x576	31,25	50,00
1280x720	37,50	50,00
	44,96	59,94
	45,00	60
1920x1080	28,125	50,00
	33,72	59,94
	33,75	60
	27,00	24,00
	33,75	30
	56,25	50,00
	67,433	59,94
	67,50	60

! OPMERKINGEN

- ▶ Voorkom dat een stilstaand beeld lang op het scherm wordt weergegeven. Het stilstaande beeld kan inbranden op het scherm. Gebruik wanneer mogelijk een screensaver.
- ▶ Er kan ruis zijn overeenkomstig een resolutie, verticaal patroon, contrast of helderheid in pc-modus. Verander dan de pc-modus in een andere resolutie, wijzig de verversingsfrequentie of pas de helderheid en het contrast aan in het menu totdat het beeld goed is. Als de verversingsfrequentie van de grafische kaart van de pc niet kan worden gewijzigd, vervangt u deze grafische kaart of raadpleegt u de fabrikant van de grafische kaart.
- ▶ Voor de horizontale en de verticale frequentie wordt een aparte synchronisatie-ingang gebruikt.
- ▶ We raden aan dat u 1024x768, 60 Hz (42PQ20**, 42PQ30**, 42PQ60**) / 1360x768, 60 Hz (50PQ20**, 50PQ30**, 50PQ60**) / 1920x1080, 60 Hz (50PS20**, 50PS30**, 50PS60**, 60PQ40**) voor de PC modus gebruikt zodat u de beste beeldkwaliteit bereikt.
- ▶ Sluit de signaalkabel van de monitoruitgang van een pc aan op de RGB (PC)-poort van het toestel of sluit de signaalkabel van de HDMI-uitgang van de pc aan op de HDMI IN- of HDMI/DVI IN-poort van het toestel.
- ▶ Verbind de audio-kabel van de pc met de Audio-ingang van de tv (geluidskabels worden niet meegeleverd bij de tv).
- ▶ Pas het geluid op de pc desgewenst aan als u een geluidskaart gebruikt.
- ▶ Als de grafische kaart van de pc niet geschikt is voor gelijktijdige aansluiting via zowel een analoge als een digitale RGB-uitgang, sluit u de pc aan op de RGB-, HDMI IN- of HDMI/DVI-poort om beelden van de pc op het toestel weer te geven.
- ▶ Als de videokaart op de pc analoge en digitale RGB tegelijkertijd uitvoert, stelt u het toestel in op RGB of HDMI. (De andere modus wordt automatisch door het toestel ingesteld op Plug en Play.)
- ▶ De DOS-modus werkt mogelijk niet met sommige videokaarten als u een HDMI-naar-DVI-kabel gebruikt.
- ▶ Wanneer u een te lange RGB-PC-kabel gebruikt, is er mogelijk ruis op het scherm. We adviseren u een kabel korter dan 5 meter te gebruiken. Hierdoor krijgt u de beste beeldkwaliteit.

AANSLUITINGEN EN SETUP









Scherminstelling voor pc-modus (behalve 42/50PQ10**, 42/50PQ11**)

Screen Reset (Beeldscherm terugzetten)

Zet Positie, Afmeting en Fase terug naar fabriek standaardinstellingen.

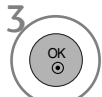
Deze functie werkt in de volgende modus: RGB [PC].

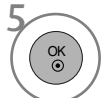

- 1   **BEELD** selecteren.
- 2   **Scherm** selecteren.
- 3   **Resetten** selecteren.
- 4   **Ja** selecteren.
- 5  **RESETTEN** uitvoeren.

- Druk op de MENU-knop om terug te gaan naar het normale tv-beeld.
- Druk op de knop RETURN om terug te gaan naar het vorige menuscherm.







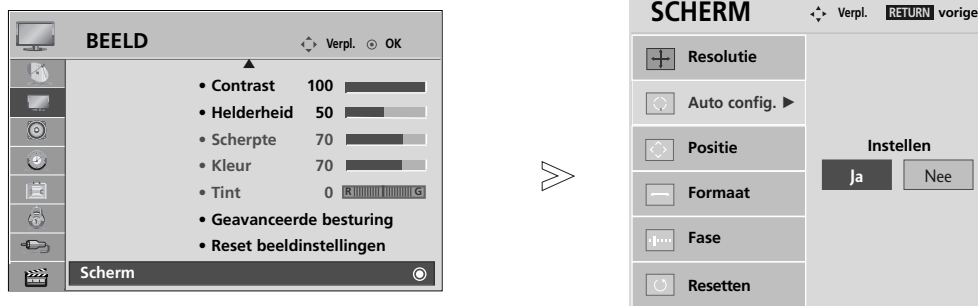

Automatisch configureren (alleen in de modus RGB [PC])

Automatisch de beeldpositie instellen en beeldtrillingen mini-maliseren. Als u de positie van het beeld hebt aangepast en het beeld nog steeds niet correct wordt weergegeven, ligt dit niet aan uw tv, maar moet het beeld nog verder worden aangepast.

Auto config. (automatisch configureren)

Deze functie is voor automatische aanpassing van de schermpositie, -grootte en fase. Het getoonde beeld zal een paar seconden instabiel zijn terwijl de autoconfiguratie werkzaam is.



- 1   **BEELD** selecteren.
- 2   **Scherm** selecteren.
- 3   **Auto config.** selecteren.
- 4   **Ja** selecteren.
- 5  Voer **Auto config.** uit.

- Als de positie van het beeld nog niet juist is, probeert u nogmaals de automatische aanpassing.
- Als het beeld nadat het automatisch in rgb (pc) is ingesteld alsnog moet worden bijgesteld, kunt u de beeldpositie, beeldgrootte en fase met de hand instellen.

- Druk op de MENU-knop om terug te gaan naar het normale tv-beeld.
- Druk op de knop RETURN om terug te gaan naar het vorige menuscherm.







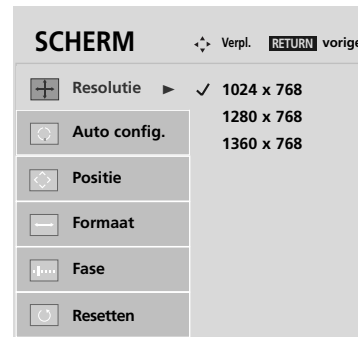

AANSLUITINGEN EN SETUP

De resolutie selecteren

Om een normaal beeld weer te geven moet u ervoor zorgen dat het oplossend vermogen (de resolutie) van de rgb-modus en de keuze van de pc-modus met elkaar overeenstemmen.

Deze functie werkt in de volgende modus: RGB[PC].



- 1   **BEELD** selecteren.
- 2   **Scherm** selecteren.
- 3   **Resolutie** selecteren.
- 4   Kies de gewenste resolutie.









- Druk op de **MENU**-knop om terug te gaan naar het normale tv-beeld.
- Druk op de knop **RETURN** om terug te gaan naar het vorige menuscherm.

Aanpassing voor schermpositie, afmeting, fase

Indien het beeld na automatische instelling niet duidelijk is en de tekens nog steeds trillen, kunt u de beeld-fase handmatig instellen.

Deze functie werkt in de volgende modus: RGB[PC].



- 1   **BEELD** selecteren.
- 2   **Scherm** selecteren.
- 3   Selecteer **Positie**, **Formaat** of **Fase**.
- 4    Breng de gewenste instellingen aan.

- Druk op de **MENU**-knop om terug te gaan naar het normale tv-beeld.
- Druk op de knop **RETURN** om terug te gaan naar het vorige menuscherm.

BEDIENING VOOR TV KIJKEN/ PROGRAMMERING

TOETSFUNCTIES VAN DE AFSTANDSBEDIENING

(Alleen 42/50PQ10**, 42/50PQ11**, 42/50PQ20**, 42/50PQ30**)

Richt de afstandsbediening naar de sensor voor de afstandsbediening op de monitor.

BEDIENING VOOR TV KIJKEN/ PROGRAMMERING



- TV/RAD** Hiermee selecteert u een radio-, tv- of digitaal tv-programma.
- AV MODE (Audio -videomodus)** Deze optie helpt u beeld en geluid te selecteren en in te stellen bij het aansluiten van audio- en videoapparatuur. (► p.50)
- POWER** Hiermee schakelt u het apparaat in vanuit stand-by of uit naar stand-by.
- INPUT** De externe invoermodus roteert in een regelmatige volgorde.(► p.46)
- 1 ENERGY SAVING of POWER SAVING** Aanpassen van de energiebesparende modus van de tv. (► p.73)

- Nummertoeets 0~9 knoppen** Hiermee selecteert u een programma. Hiermee selecteert u een genummerde optie in een menu.
- Q.VIEW** Hiermee gaat u terug naar het programma dat u hiervoor hebt bekeken.
- LIST** De kanaaltabel weergeven.(► p.45)

- THUMBSTICK (omhoog/omlaag/links/rechts)** Hiermee kunt u navigeren in de schermmenu's en de systeeminstellingen aan uw voorkeuren aanpassen.
- OK** Hiermee accepteert u de geselecteerde optie of geeft u de huidige modus weer.
- MENU** Hiermee selecteert u een menu. Hiermee verwijdert u alle schermmenu's en gaat u vanuit elk willekeurig menu terug naar de tv-weergave.(► p.34)
- RETURN (EXIT) (Teruggaan/sluiten)** Hiermee kunt bij interactieve toepassingen, de elektronische programmagids (EPG) en andere interactieve bedieningshandelingen één stap teruggaan.

- GEKLEURDE KNOPPEN** met deze knoppen bedient u teletekst (alleen op **TELETEKST**-modellen) of **Programmalijst**.

- 2 TELETEKST KNOPPEN** Met deze knoppen bedient u teletekst. Zie voor meer informatie het onderwerp 'Teletekst'.(► p.105)
- SUBTITLE** Hiermee geeft u uw favoriete ondertiteling opnieuw weer in de digitale modus.
- SIMPLINK** Biedt een overzicht van de av-apparatuur die is aangesloten op de tv. Wanneer u op deze knop drukt, verschijnt het menu Simplink op het scherm.(► p.47) (behalve 42/50PQ10**, 42/50PQ11**)



VOLUME +/- Hiermee regelt u het volume.
(Volume +/-)

MUTE Hiermee schakelt u het geluid in of uit.

Programme UP/DOWN Hiermee selecteert u een programma.
(programm omhoog/omlaag)

PAGE UP/DOWN Van de ene volledige set scherm informatie naar de volgende gaan.
(Pagina omhoog/omlaag)

SIMPLINK / knoppen voor usb-menubediening Regelt SIMPLINK of USB menu (Fotolijst en Muzieklijst of Filmlijst (alleen bij 42/50PQ60**, 50PS60**)).

Q. MENU Hiermee selecteert u de gewenste snelmenubron.
(Beeldverhouding, Beeldmodus, Geluidsmodus, Audio, Sleep Timer, USB uitwerpen) (► p.33)

INFO ⓘ Hiermee geeft u de huidige schermgegevens weer.

GUIDE Hiermee geeft u de programmagids weer. (► p.67)

FAV Hiermee geeft u de geselecteerde, favoriete zender weer.

MARK (Markeren) Programma's in het usb-menu activeren en deactiveren.
(behalve 42/50PQ10**, 42/50PQ11**)

Batterijen Plaatsen

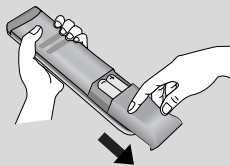

- Open het klepje van het batterijvak aan de achterzijde. Let daarbij op de polen (+ bij +, - bij -).
- Plaats twee AAA-batterijen van 1,5 V. Gebruik geen oude of gebruikte batterijen en nieuwe batterijen door elkaar.
- Sluit het klepje.

BEDIENING VOOR TV KIJKEN/ PROGRAMMERING

(behalve 42/50PQ10**, 42/50PQ11**, 42/50PQ20**, 42/50PQ30**)



- ENERGY SAVING** Aanpassen van de energiebesparende modus van de tv. (► p.73)
 - RATIO (BEELDFORMAAT)** Hiermee selecteert u het gewenste beeldformaat. (► p.71)
 - POWER** Hiermee schakelt u het apparaat in vanuit stand-by of uit naar stand-by.
 - INPUT (Invoeren)** De externe invoermodus roteert in een regelmatige volgorde. (► p.46)
 - TV/RAD** Hiermee selecteert u een radio-, tv- of digitaal tv-programma.
-
- Q. MENU** Hiermee selecteert u de gewenste snelmenubron. (Beeldverhouding, Beeldmodus, Geluidsmodus, Audio, Sleep Timer, USB uitwerpen) (► p.33)
 - MENU** Hiermee selecteert u een menu. Hiermee verwijdert u alle schermmenu's en gaat u vanuit elk willekeurig menu terug naar de tv-weergave. (► p.34)
 - GUIDE** Hiermee geeft u de programmagids weer. (► p.67)
-
- THUMBSTICK (omhoog/omlaag/links/rechts)** Hiermee kunt u navigeren in de schermmenu's en de systeeminstellingen aan uw voorkeuren aanpassen.
 - OK** Hiermee accepteert u de geselecteerde optie of geeft u de huidige modus weer.
-
- RETURN (EXIT) (Teruggaan/sluiten)** Hiermee kunt bij interactieve toepassingen, de elektronische programmagids (EPG) en andere interactieve bedieningshandelingen één stap teruggaan.
 - INFO ⓘ** Hiermee geeft u de huidige schermgegevens weer.
 - AV MODE (Audio -videomodus)** Deze optie helpt u beeld en geluid te selecteren en in te stellen bij het aansluiten van audio- en videoapparatuur. (► p.50)
-
- GEKLEURDE KNOPPEN** met deze knoppen bedient u teletekst (alleen op **TELETEKST**-modellen) of **Programmalijst**.
-
- 1 TELETEKST KNOPPEN** Met deze knoppen bedient u teletekst. Zie voor meer informatie het onderwerp 'Teletekst'. (► p.105)
 - SUBTITLE** Hiermee geeft u uw favoriete ondertiteling opnieuw weer in de digitale modus.
 - SIMPLINK** Biedt een overzicht van de av-apparatuur die is aangesloten op de tv. Wanneer u op deze knop drukt, verschijnt het menu Simplink op het scherm. (► p.47)
 - FREEZE (STILZETTEN)** Pauzeert de huidige afbeelding op het scherm.



VOLUME +/- Hiermee regelt u het volume.
(Volume +/-)

MARK (Markeren) Programma's in het usb-menu activeren en deactiveren.

FAV Hiermee geeft u de geselecteerde, favoriete zender weer.

MUTE Hiermee schakelt u het geluid in of uit.

Programme UP/DOWN Hiermee selecteert u een programma.
(programm omhoog/omlaag)

PAGE UP/DOWN Van de ene volledige set scherm informatie naar de volgende gaan.
(Pagina omhoog/omlaag)

Nummertoeets Hiermee selecteert u een programma.
0~9 knoppen Hiermee selecteert u een genummerde optie in een menu.

LIST De kanaaltabel weergeven. (► p.45)

Q.VIEW Hiermee gaat u terug naar het programma dat u hiervoor hebt bekeken.

SIMPLINK / knoppen voor usb-menubediening Regelt SIMPLINK of USB menu (Fotolijst en Muzieklijst of Filmlijst (alleen bij 42/50PQ60**, 50PS60**)).

Batterijen Plaatsen

- Open het klepje van het batterijvak aan de achterzijde. Let daarbij op de polen (+ bij +, - bij -).
- Plaats twee AAA-batterijen van 1,5 V. Gebruik geen oude of gebruikte batterijen en nieuwe batterijen door elkaar.
- Sluit het klepje.

BEDIENING VOOR TV KIJKEN/ PROGRAMMERING

DE TV INSCHAKELEN

Als uw tv wordt ingeschakeld, kunt u de functies ervan gebruiken.

- 1 Sluit eerst de stroomkabel correct aan en controleer de hoofdvoeding (ϕ /I) op de tv .
- 2 **Instellen ID : Uit**
In de stand-by modus schakelt u de tv in, drukt u op INPUT of P ▲ ▼ knop op de tv of druk op de POWER knop op de afstandsbediening om de tv in te schakelen.
Instellen ID : Aan
Druk in de stand-by modus op de knop INPUT of P ▲ ▼ van de tv of druk op de knop POWER, INPUT, P ▲ ▼ of op een van de cijfertoetsen van de afstandsbediening om de tv in te schakelen.

Instelling initialiseren

- 1 Indien het OSD (On Screen Display) wordt getoond op het scherm als afbeelding na het inschakelen van de tv, kunt u taal, modusinstelling, land, auto tuning aanpassen.
Opmerkingen:
 - a. Indien u sluit zonder de eerste instelling te voltooien, zal het eerste instelling menu weer getoond worden.
 - b. Druk op de knop **RETURN** als u het huidige schermmenu wilt wijzigen in het vorige schermmenu.
 - c. In landen waar de zendnormen voor digitale televisie nog niet zijn vastgelegd is het mogelijk dat bepaalde functies van digitale televisie niet werken, afhankelijk van de zendnormen voor digitale televisie.
 - d. De “**Thuisgebruik**” modus is speciaal geschikt voor tv-kijken in de huiselijke omgeving en als standaardmodus van deze tv ingesteld.
 - e. “**Winkeldemo**” modus is speciaal gemaakt voor gebruik in winkels. De “**Winkeldemo**” modus wordt na een bepaalde tijd opgestart met de videokwaliteit die door ons bedrijf is ingesteld wanneer de gebruiker de gegevens voor de videokwaliteit willekeurig verandert.
 - f. De modus (**Thuisgebruik**, **Winkeldemo**) kan gewijzigd worden door het uitvoeren van de **Modusinstelling** in het menu **OPTIE**.

PROGRAMMA SELECTEREN

- 1 Druk op de knop P ▲ ▼ of op de cijfertoetsen om een programmanummer te selecteren.

VOLUME REGELEN

- 1 Druk op de knop  + / - om het volume te regelen.

U kunt het geluid uitschakelen door op de knop **MUTE** (dempen) te drukken.

U kunt deze functie annuleren door te drukken op MUTE,  + of -, AV modus knop.

QUICK MENU

Het OSD (Schermmenu) van uw tv kan enigszins afwijken van de afbeeldingen in deze handleiding. Q.Menu (Quick Menu) is een menu met functies die u vaak gebruikt.



- **Beeldverhouding** : Hiermee selecteert u de gewenste beeldverhouding. Voor de zoominstelling selecteert u 14:9, Zoom en Bioscoopzoom in het menu voor de beeldverhouding. Nadat u de waarden voor zoomen hebt ingesteld gaat het beeldscherm terug naar Q.Menu.
- **Beeldmodus**: Hiermee stelt u uw eigen voorkeur voor de weergave van beeld in.
- **Geluidsmodus**: Met deze functie stelt u de geluidscombinatie in die het beste past bij het programma dat u bekijkt. Hiermee stelt u uw eigen voorkeur voor de weergave van geluid in.
- **Audio** : Hiermee stelt u het uitgangsvermogen van

het geluid in.

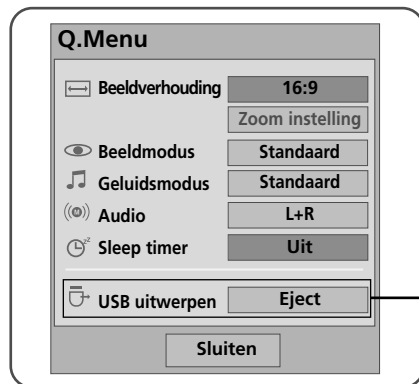
- **Sleep Timer**: Hiermee stelt u de tijden in voor het automatisch uit- en inschakelen van de tv.
- **USB uitwerpen** : U kiest “USB uitwerpen” om een aangesloten usb-apparaat te ontkoppelen. (behalve 42/50PQ10**, 42/50PQ11**)

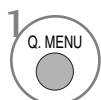
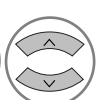
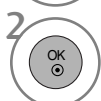
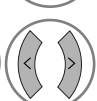

(behalve 42/50PQ10**, 42/50PQ11**)

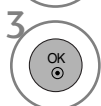
1.   Alle menu's afzonderlijk weergeven.
2.   of  Uw gewenste bron selecteren.
3. 

- Druk op de Q.MENU-knop om terug te gaan naar het normale tv-beeld.
- Druk op de knop RETURN om terug te gaan naar het vorige menuscherm.

BEDIENING VOOR TV KIJKEN/ PROGRAMMERING

SCHERMMENU'S SELECTEREN EN AANPASSEN

Het OSD (Schermmenu) van uw tv kan enigszins afwijken van de afbeeldingen in deze handleiding.

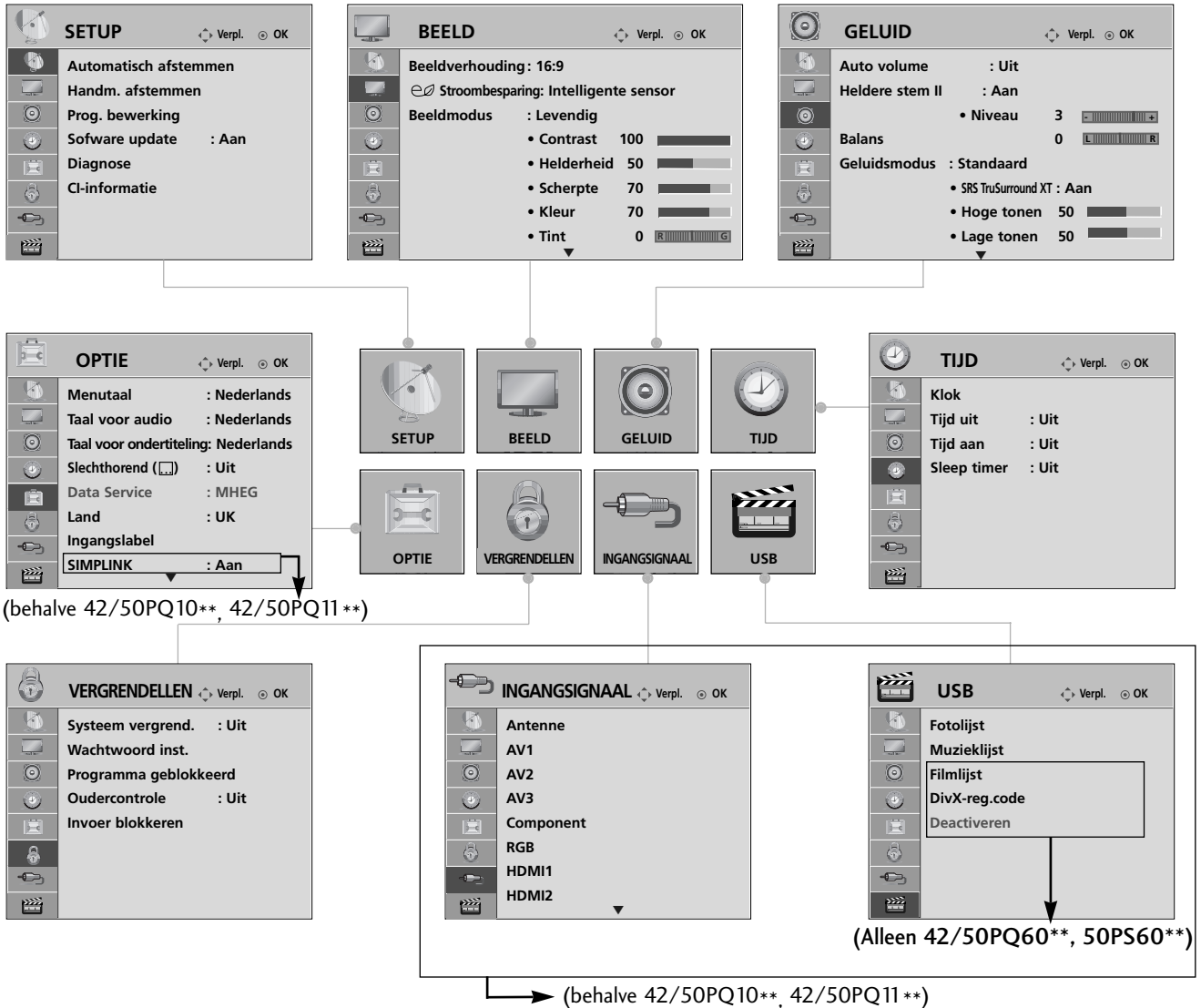

BEDIENING VOOR TV KIJKEN/ PROGRAMMERING

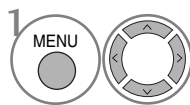

Alle menu's afzonderlijk weergeven.

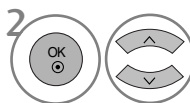

Een menuonderwerp selecteren. • Druk op de INFO knop om het menu Eenvoudig Manueel te controleren.

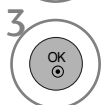

Naar het poppupmenu gaan.

• Druk op de MENU-knop om terug te gaan naar het normale tv-beeld.

• Druk op de knop RETURN om terug te gaan naar het vorige menuscherm.

! OPMERKINGEN

► U kunt de functies CI-informatie in de analoge modus niet gebruiken.





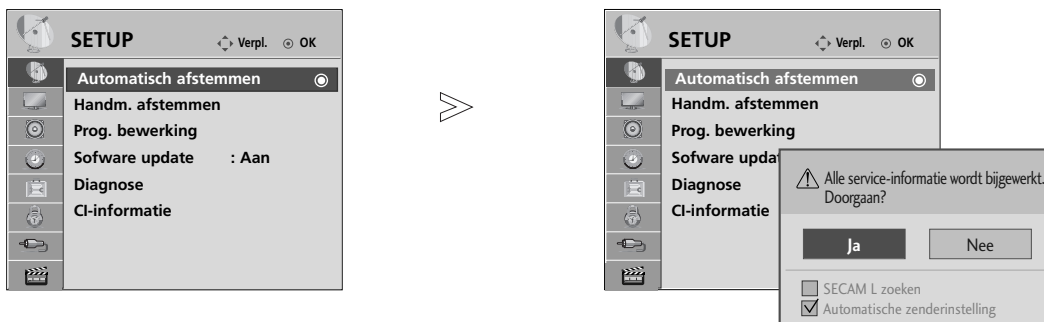

AUTOMATISCH PROGRAMMA'S ZOEKEN

Gebruik deze optie als u alle programma's automatisch wilt opzoeken en opslaan.

Als u de functie voor automatisch programmeren start, wordt alle eerder opgeslagen informatie gewist.

Het maximaal aantal programma's dat opgeslagen kan worden is 500. Maar het aantal kan iets verschillen afhankelijk van de uitgezonden signalen.



- 1   **SETUP** selecteren.
- 2   **Automatisch afstemmen** selecteren.
- 3   **Ja** selecteren.
- 4  **Automatisch afstemmen** uitvoeren.

- Voer in **Systeem vergrend.** 'Aan' een wachtwoord van vier cijfers in met de cijfertoetsen.
- Als u de automatische programmering wilt voortzetten, selecteert u **Ja** met de knop < > Druk vervolgens op de knop **OK** Selecteer anders **Nee**.
- Automatische nummering: Beslis of u de programmanummers zoals die verstuurd worden door de stations gebruikt voor het afstemmen.

- Druk op de **MENU**-knop om terug te gaan naar het normale tv-beeld.
- Druk op de knop **RETURN** om terug te gaan naar het vorige menuscherm.

BEDIENING VOOR TV KIJKEN/ PROGRAMMERING

HANDMATIG PROGRAMMA'S ZOEKEN (IN DIGITALE MODUS)

Met Manual Tuning (Handmatig programmeren) kunt u zelf een programma toevoegen aan de programmalijs.

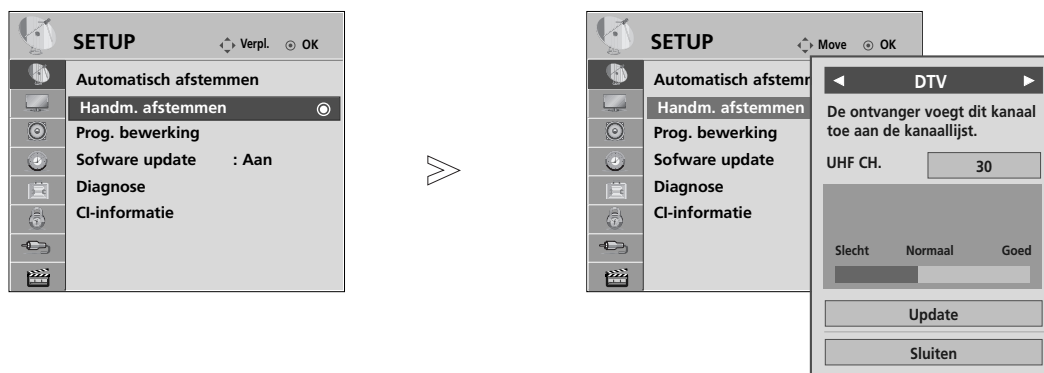

- 1   **SETUP** selecteren.
- 2   **Handm. afstemmen** selecteren.
- 3   **DTV** selecteren.
- 4   Het gewenste programmanummer selecteren.

• Voer in **Systeem vergrend.** 'Aan' een wachtwoord van vier cijfers in met de cijfertoetsen.

- Druk op de **MENU**-knop om terug te gaan naar het normale tv-beeld.
- Druk op de knop **RETURN** om terug te gaan naar het vorige menuscherm.

HANDMATIG PROGRAMMA'S ZOEKEN (IN ANALOGE MODUS)

Deze methode stelt u in staat handmatig af te stemmen op zenders en de zenders in de gewenste volgorde te rangschikken.

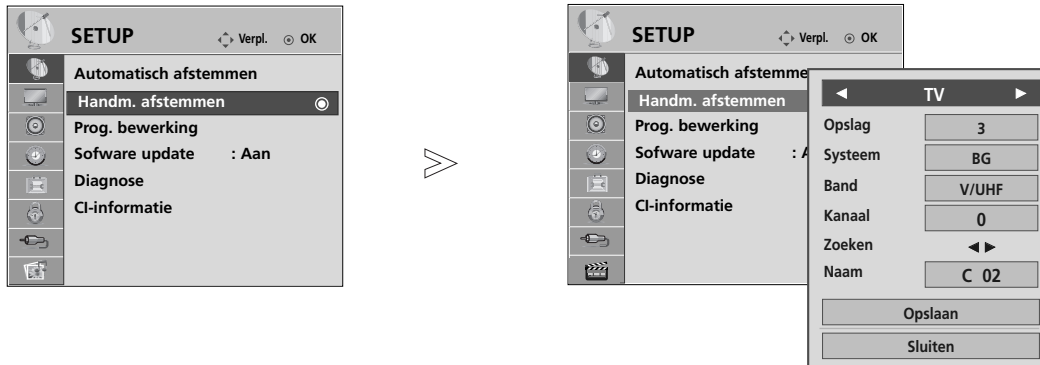

- 1 Select **SETUP**.
- 2 Select **Handm. afstemmen**.
- 3 **TV** selecteren.
- 4 of Het gewenste programmanummer selecteren.
- 5 Een tv-systeem selecteren.

- 6 VHF/UHF of Kabel selecteren.
- 7 of Het gewenste programmanummer selecteren.
- 8 Zoeken starten.
- 9 **Opslaan** selecteren.

- Druk op de **MENU**-knop om terug te gaan naar het normale tv-beeld.
- Druk op de knop **RETURN** om terug te gaan naar het vorige menu scherm.

- Voer in **Systeem vergrend.** 'Aan' een wachtwoord van vier cijfers in met de cijfertoetsen..
- **L** : SECAM L/L' (Frankrijk)
- **BG** : PAL B/G, SECAM B/G (Europa/Oost-Europa /Azië/Nieuw-Zeeland/Midden-Oosten/Afrika/Aus
- **I** : PAL I/II (V.K./Ierland/Hongkong/Zuid-Afrika)
- **DK** : PAL D/K, SECAM D/K (Oost- Europa/China/Afrika/CIS)
- Herhaal stap 4 t/m 9 om een volgend kanaal op te slaan.

BEDIENING VOOR TV KIJKEN/ PROGRAMMERING

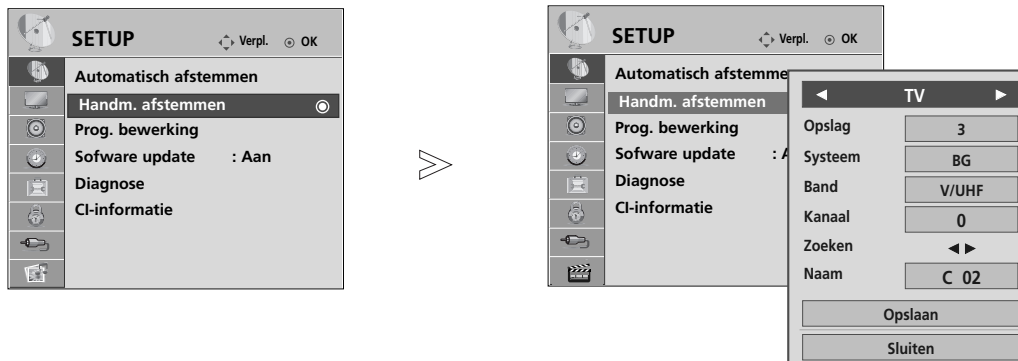

■ Naam aan zender toewijzen

U kan ook aan elk programmanummer een zendernaam van vijf tekens toekennen.

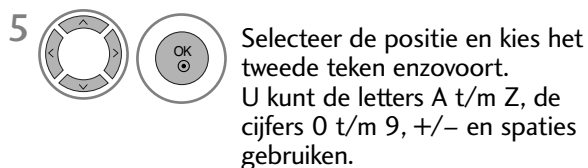

- Druk op de MENU-knop om terug te gaan naar het normale tv-beeld.
- Druk op de knop RETURN om terug te gaan naar het vorige menuscherm.

FIJNAFSTEMMING

Als een programmanummer wordt overgeslagen, betekent dit dat u het niet kunt selecteren met de knop P ^ v wanneer u tv kijkt.



Als u het overgeslagen programma wilt selecteren, voert u het betreffende nummer direct met de cijfertoetsen in of selecteert u dit nummer in het menu Programme Edit (Programma bewerken).

Met deze functie kunt u de opgeslagen programma's overslaan.

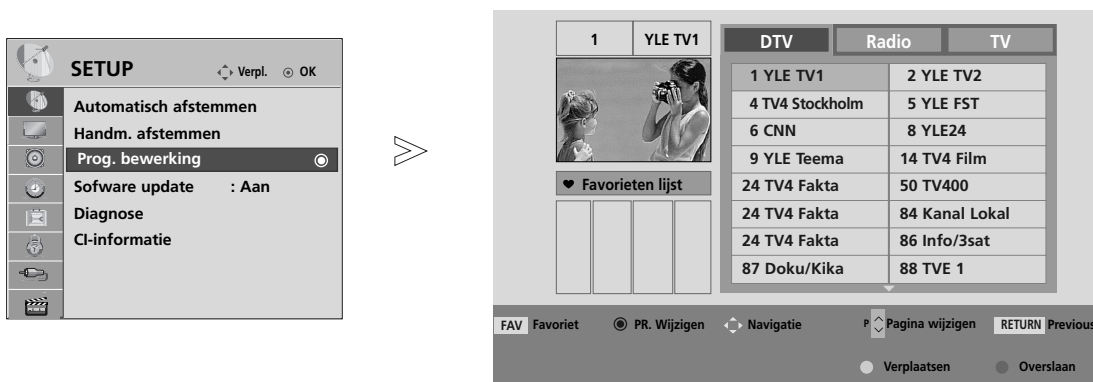
In sommige landen is het beschikbaar om een programmanummer met de **GELE** knop te verplaatsen.



1   **SETUP** selecteren.

2   **Prog. bewerking** selecteren.

3  **Prog. bewerking** invoeren.

4  Een programma selecteren dat u wilt opslaan of overslaan.

• Voer in **Systeem vergrend.** 'Aan' een wachtwoord van vier cijfers in met de cijfertoetsen.

- Druk op de **MENU**-knop om terug te gaan naar het normale tv-beeld.
- Druk op de knop **RETURN** om terug te gaan naar het vorige menuscherm.

BEDIENING VOOR TV KIJKEN/ PROGRAMMERING

(IN DTV/RADIO-MODUS)

■ Een programmanummer overslaan



1 Een programmanummer selecteren dat u wilt overslaan.



2 Het overgeslagen programmanummer blauw kleuren.



3 Het overgeslagen programma vrijgeven.

- Wanneer een programmanummer wordt overgeslagen, betekent dit dat u het niet langer kan selecteren met de toetsen **P** ^ v tijdens de normale TV-bediening.
- Als u het overgeslagen programma wilt selecteren, voert u het betreffende nummer direct met de cijfertoetsen in of selecteert u dit nummer in het menu Programme Edit (Programma bewerken) of de EPG.

■ Favoriet programma selecteren



1 Uw favoriete programmanummer selecteren.

- Hierdoor wordt het geselecteerde programma automatisch in de lijst van favoriete programma's opgenomen.

IN TV-MODUS

Met deze functie kan u opgeslagen programma's wissen of overslaan.



U kunt tevens een aantal kanalen verplaatsen en andere programmanummers gebruiken.

■ Automatisch sorteren

- 1  Automatisch sorteren starten.





- Nadat u Automatisch Sorteren eenmaal hebt gestart kunt u geen programma's meer bewerken.

■ Een programma wissen



- 1  Een programmanummer selecteren dat u wilt wissen.
- 2  Het gewiste programmanummer rood kleuren.
- 3  Het gewiste programma vrijgeven.

- Het geselecteerde programma wordt gewist en alle volgende programma's schuiven één positie op naar boven.

■ Een programma verplaatsen



- 1  Een programmanummer selecteren dat u wilt verplaatsen.
- 2   Het verplaatste programmanummer GEEL kleuren.
- 3  Het verplaatste programma vrijgeven.

■ Een programmanummer overslaan

- 1  Een programmanummer selecteren dat u wilt overslaan.
- 2  Het overgeslagen programmanummer blauw kleuren.
- 3  Het overgeslagen programma vrijgeven.

- Wanneer een programmanummer wordt overgeslagen, betekent dit dat u het niet langer kan selecteren met de toetsen P ^ v tijdens de normale TV-bediening.
- Om het overgeslagen programma te selecteren, moet u het programmanummer rechtstreeks invoeren met de NUMMER-toetsen of het selecteren in het menu programma's bewerken of in de programmatabel.

■ Favoriet programma selecteren

- 1   Uw favoriete programmanummer selecteren.

- Het geselecteerde programma wordt toegevoegd aan de lijst van favoriete programma's.

BEDIENING VOOR TV KIJKEN/ PROGRAMMERING

SOFTWARE UPDATE

Software Update betekent dat de software gedownload kan worden via een DVB-T-systeem.

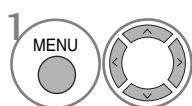
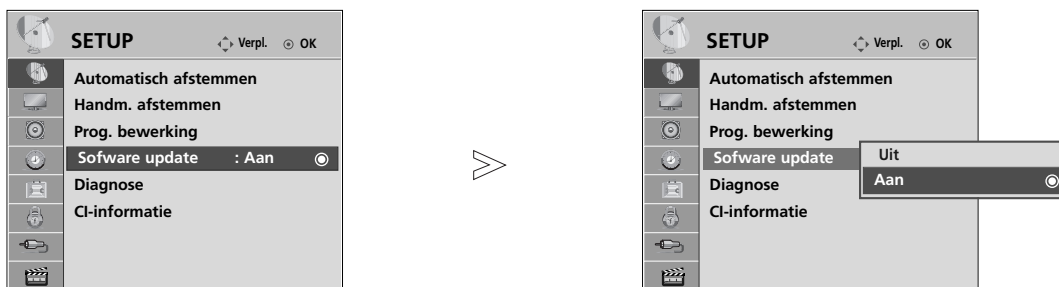

1 **SETUP** selecteren.

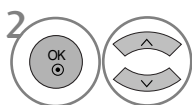

2 **Software update** selecteren.

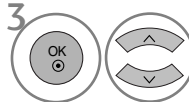

3 **Aan of Uit (Uitgeschakeld).**

- Als u **Aan**, selecteert, wordt een bevestigingsvenster weergegeven met de mededeling dat er nieuwe software is gevonden.



4 **Opslaan.**

Wanneer u Software Update (Software-update) instelt

Soms wordt het volgende menu op het tv-scherm weergegeven wanneer er informatie over bijgewerkte digitale software wordt verzonden.



Selecteer **Ja** met de knop < > wanneer de volgende afbeelding wordt weergegeven.

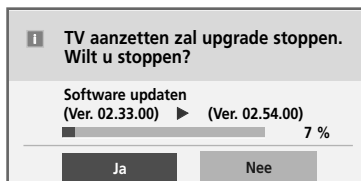

Het systeem wordt opnieuw opgestart nadat de Software Update voltooid is.



Eenvoudige Update: voor huidige update stream



Het downloaden begint zodra de power uitgeschakeld is.

Indien de power weer ingeschakeld wordt tijdens het bijwerken, wordt de voortgangstatus getoond.

Geplande update: voor geplande update stream

Indien het menu Software Update uitgeschakeld is, wordt er een bericht om dit te wijzigen naar inschakelen, getoond.

- Houd rekening met het volgende tijdens een software-update:

- De stroomtoevoer van het toestel mag niet worden onderbroken.
- Het toestel mag niet worden uitgeschakeld.
- De antenna mag niet worden verwijderd.
- Na de software-update kunt u de bijgewerkte software in het menu Diagnostics (Diagnose) bevestigen.
- Het kan een uur duren om de software te downloaden, zorg er dus voor dat de stroom niet onderbroken wordt tijdens het downloaden.

DIAGNOSE





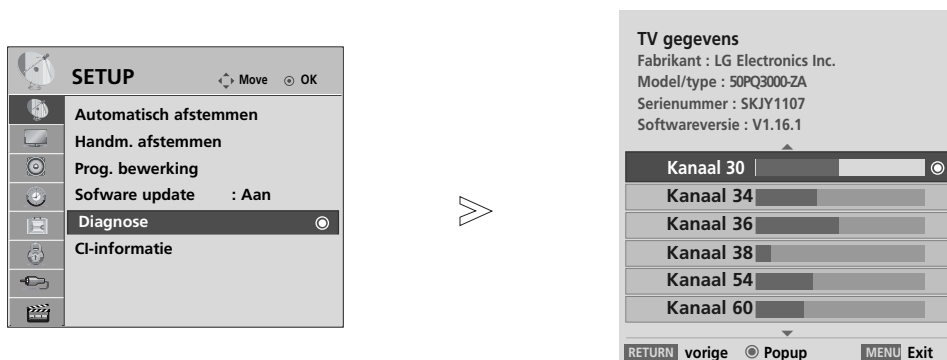

Met deze functie kunt u de fabrikant, het model/type, het serienummer en de softwareversie bekijken.

De gegevens en signaalsterkte van de ingeschakelde *MUX worden weergegeven.

De signaalgegevens en servicenaam van de geselecteerde MUX worden weergegeven.

(*MUX: Een hogere directory kanalen in digitale uitzending (een enkele MUX bevat meerdere kanalen.))



- 1   **SETUP** selecteren.
- 2   **Diagnose** selecteren.
- 3  Fabrikant, model/type, serienummer en softwareversie weergeven.
- 4   Programma-informatie weergeven.

- Druk op de **MENU**-knop om terug te gaan naar het normale tv-beeld.
- Druk op de knop **RETURN** om terug te gaan naar het vorige menuscherm.

BEDIENING VOOR TV KIJKEN/ PROGRAMMERING

CI [COMMON INTERFACE] INFORMATION

Met deze functie kunt u bepaalde gescrambelde services (betaalservices) bekijken. Als u de CI-module verwijdert, kunt u de betaalservices niet bekijken. Wanneer de module in de CI-sleuf is geplaatst, kunt u het modulemenu openen. Neem contact op met uw leverancier als u een module en smartcard wilt aanschaffen. Plaats of verwijder de CAM-module niet te vaak. Hierdoor kunnen problemen optreden. Wanneer u het toestel inschakelt nadat u de CI-module hebt geplaatst, kunt u vaak geen geluid horen.

Mogelijk ziet het beeld er onnatuurlijk uit, afhankelijk van de CI-module en smartcard.

CI(Common Interface) functie kan niet worden toegepast gebaseerd op omstandigheden van het land van uitzending.

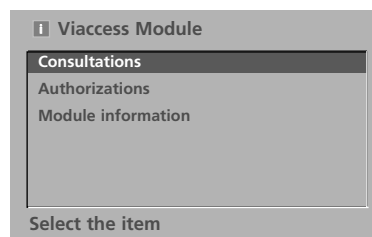
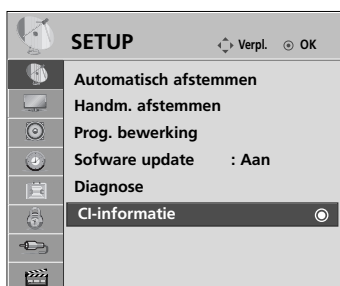

- Dit schermmenu is alleen ter illustratie bedoeld en de menuopties en schermindeling verschillen per leverancier van digitale betaalservices.
- U kunt het menuscherm en de service voor de gemeenschappelijke interface (CI, Common Interface) laten wijzigen door uw leverancier.

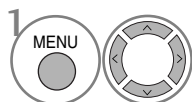

1 **SETUP** selecteren.

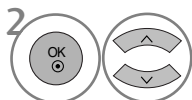

2 **CI-informatie** selecteren.

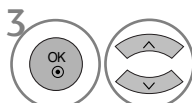

3 Het gewenste onderwerp weergeven. Informatie over de module, smartcard, taal, downloaden van software e.d.



4 Opslaan.

- Druk op de **MENU**-knop om terug te gaan naar het normale tv-beeld.
- Druk op de knop **RETURN** om terug te gaan naar het vorige menuscherm.

PROGRAMMALIJST OPVRAGEN

U kan controleren welke programma's in het geheugen zijn opgeslagen door de programmatabel weer te geven.

 Weergegeven bij een geblokkeerd programma.

■ De programmatabel weergeven

1  PROGRAMME LIST
(Programmaoverzicht) weergeven.

- Mogelijk staan sommige programma's in het blauw. Dit zijn programma's die zijn ingesteld om te worden overgeslagen door de functie automatische programmering of in de programmabewerkingsfunctie.
- Sommige programma's worden in de tabel weergegeven met hun kanaalnummer. Dit zijn programma's waaraan geen zendernaam is toegekend.

■ Een programma selecteren in de programmatabel

1  Een programma selecteren.

2  Naar het gekozen programmanummer overschakelen.

 De modus van het programma dat u momenteel bekijkt, wordt gewijzigd van TV in DTV en Radio.

■ Bladeren door de programmatabel

1  Door- en terugbladeren.

2  Naar normaal tv-kijken teruggaan.

■ Lijst met favoriete programma's weergeven

1  Het Favorite Program (Favoriete programma's) -overzicht weergeven.

BEDIENING VOOR TV KIJKEN/ PROGRAMMERING

INGANGEN

HDMI en AV1,2 (scart) kunnen door een detectiepool worden herkend en aldus worden geactiveerd, echter alleen wanneer een extern apparaat spanning levert.

Door de TV/RAD-knop te gebruiken kunt u overschakelen van de externe ingang naar de radiofrequente (RF) ingang en naar het laatst bekeken programma in de DTV/RADIO/TV-modus.

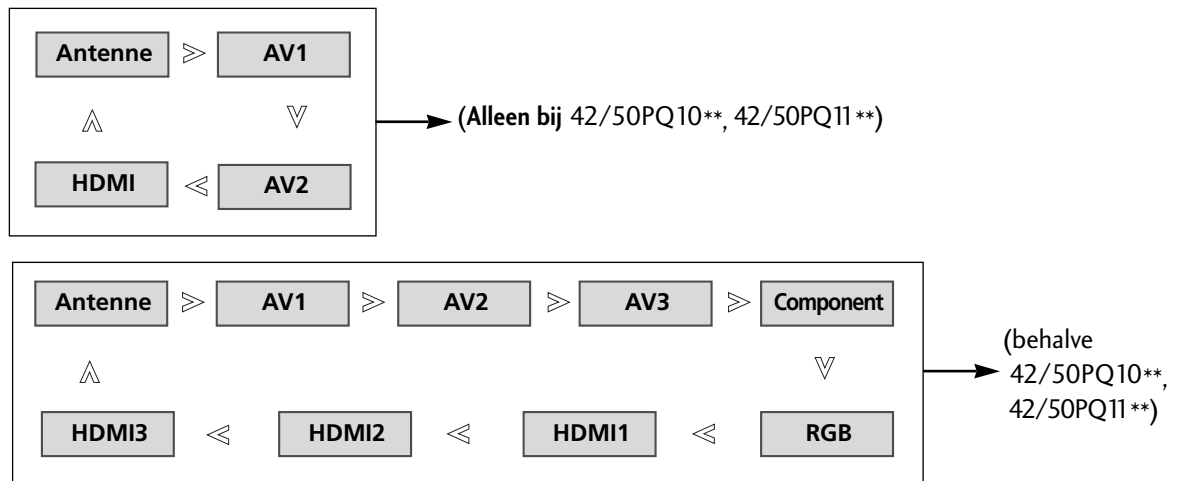

(behalve 42/50PQ10**, 42/50PQ11 **)



- U kunt tevens het **INVOEREN** menu aanpassen.



- **Antenne:** Selecteer deze wanneer u dtv/tv kijkt.
- **AV1, AV2, AV3 :** Selecteer deze wanneer u beeld en geluid afkomstig een videorecorder of externe apparatuur bekijkt.
- **Component :** Selecteer deze optie wanneer het gebruik van een dvd-recorder/speler of digitale set-top box van de aansluiting afhankelijk is.
- **RGB :** Selecteer deze optie wanneer het gebruik van een pc van de aansluiting afhankelijk is.
- **HDMI1, HDMI2, HDMI3 :** Selecteer deze optie wanneer het gebruik van dvd, pc of digitale set-top box van de aansluiting afhankelijk is.

SIMPLINK (behalve 42/50PQ10**, 42/50PQ11**)

Werkt alleen bij het apparaat met logo SIMPLINK. Controleer het logo SIMPLINK.

Het is mogelijk dat de tv niet normaal werkt als de HDMI-CEC functie in combinatie met een apparaat van een ander merk wordt gebruikt.

Hiermee kunt u overige av-apparaten op de tv aansluiten en bedienen via een HDMI-kabel. Verdere kabelaansluitingen en instellingen zijn niet nodig.

Selecteer Uit in het menu als u SIMPLINK niet wilt gebruiken.

De functie SIMPLINK wordt niet door de ingang HDMI IN 3 ondersteund.

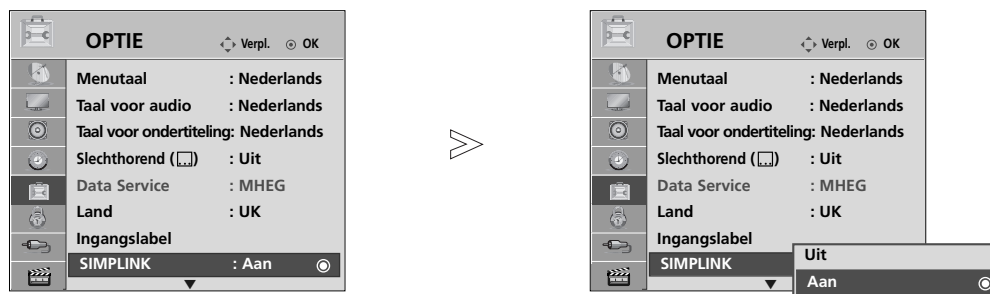

- Druk op de MENU-knop om terug te gaan naar het normale tv-beeld.
- Druk op de knop RETURN om terug te gaan naar het vorige menuscherm.

SIMPLINK -functies

Afspelen

Door het indrukken van de knoppen \wedge \vee \lt \gt , OK, \blacktriangleright , \blacksquare , II , \ll en \gg kunt u de aangesloten audio-video-apparaat aansturen.

Direct afspelen

Nadat u de av-apparatuur op het toestel hebt aangesloten, kunt u de apparatuur direct bedienen en media afspelen zonder dat u nog iets hoeft in te stellen.

Av-apparatuur selecteren

U kunt een av-apparaat selecteren waarmee u wilt afspelen.

Alle apparatuur uitschakelen

Alle aangesloten apparaten worden uitgeschakeld wanneer u de tv uitschakelt.

Audio-out omschakelen

U kunt de audio-out eenvoudig omschakelen.

Sync Power ingeschakeld

Indien de apparatuur met Simplink functie op de aangesloten HDMI terminal start met afspelen, zal de tv automatisch wijzigen naar de ingeschakelde modus.

* Deze functie is niet beschikbaar voor apparaten die met een HDMI-kabel op de tv zijn aangesloten maar geen ondersteuning bieden voor Simplink

Opmerking: Om SIMPLINK te gebruiken moet u een HDMI kabel van versie 1.3 of hoger met *CEC functie gebruiken. (*CEC: Consumer Electronics Control (Consumenten Elektronica Controle)).

BEDIENING VOOR TV KIJKEN/ PROGRAMMERING

Het Home Theater aansluiten met het SIMPLINK logo.

- 1 Sluit de **HDMI/DVI IN1** of **HDMI IN 2** terminal op de achterkant van de TV en de HDMI uitvoerterminal van het Home Theater aan met behulp van de HDMI kabels.
- 2 Sluit de Digitale Audio uitvoerterminal aan de achterkant van de tv en de digitale audio invoerterminal van het Home Theater aan met behulp van optische kabels.
- 3 Selecteer Home Theater in het Luidsprekermenu door te drukken op de **SIMPLINK** knop.

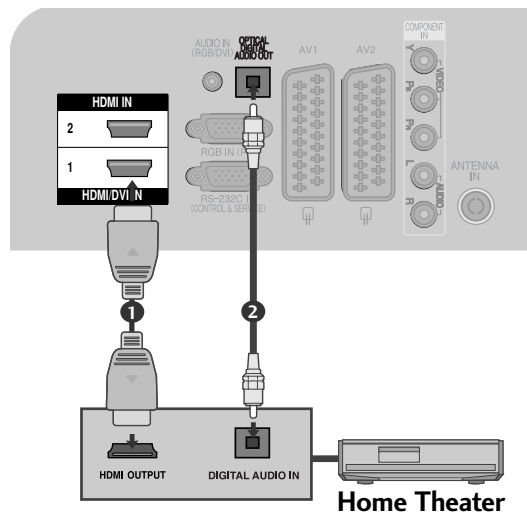

- Na selecteren of gebruiken van de media van het apparaat met de functie Thuis theater, wordt de luidspreker automatisch geschakeld naar de HT Luidspreker (luisteren naar het thuis theater).

! OPMERKINGEN

- Sluit de HDMI kabel van HDMI/DVI IN of de terminal (HDMI uitvoer) aan op de achterkant van het apparaat SIMPLINK van de terminal HDMI IN.
- Indien de invoerbron is verbonden met de andere via de INPUT knop van de afstandsbediening of anders, stopt het apparaat dat functioneert met de SIMPLINK.

SIMPLINK-menu

Druk op de knop \wedge \vee \lt \gt en vervolgens op de knop OK om de gewenste SIMPLINK-bron te selecteren.

- 1 **Tv kijken** : Naar het vorige tv-kanaal ongeacht de huidige modus.
- 2 **DISC afspelen** : Aangesloten schijven selecteren en weergeven.
Wanneer er meerdere schijven zijn aangesloten, verschijnen de titels van alle schijven onder in het scherm.
- 3 **VCR afspelen** : De aangesloten videorecorder bedienen.
- 4 **HDD-opnames afspelen** : Opnames van de vaste schijf afspelen en bedienen.
- 5 **Audio-out naar thuisbioscoop/Audio-out naar tv** : Selecteer Home theatre (thuisbioscoop) of TV speaker (tv-luidspreker) voor Audio-out.

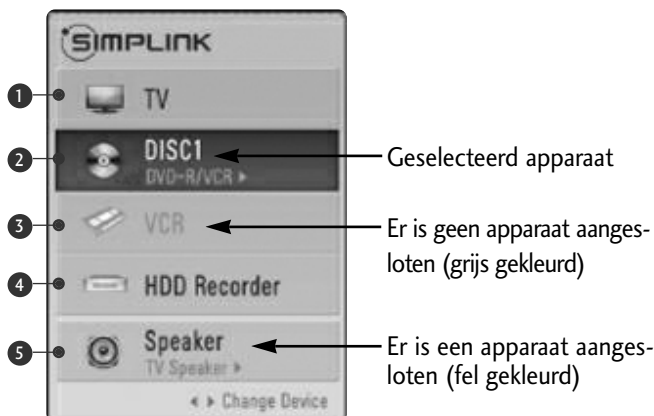

- Thuis theater: Één tegelijkertijd ondersteund.
- DVD, Recorder: Tot twee tegelijkertijd ondersteund.
- VCR: Één tegelijkertijd ondersteund.

DATA SERVICE

(Dit menu is alleen geschikt in Ierland.)

Deze functie stelt gebruikers in staat te kiezen tussen **MHEG(digitale teletext)** en **Teletext** als ze beide op hetzelfde moment bestaan.

Als er slechts één van hen bestaat, is **MHEG** of **Teletext** geschikt, welke optie u ook hebt gekozen.



- Druk op de MENU-knop om terug te gaan naar het normale tv-beeld.
- Druk op de knop RETURN om terug te gaan naar het vorige menuscherm.

INGANGSLABEL

Selecteert een label voor elke inputbron.

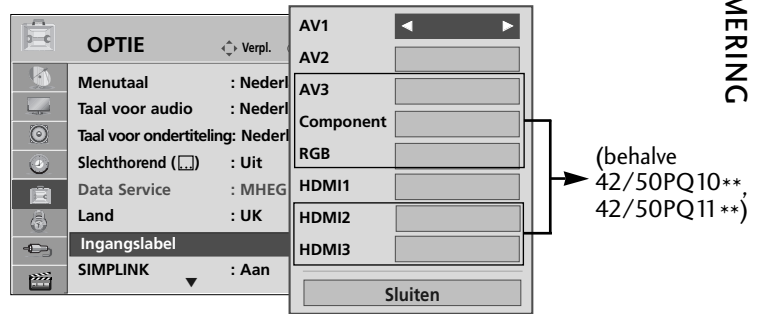
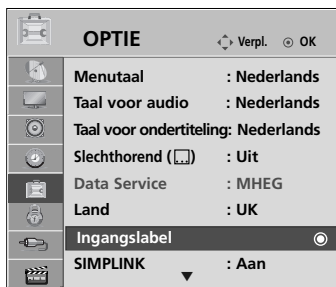

- Druk op de MENU-knop om terug te gaan naar het normale tv-beeld.
- Druk op de knop RETURN om terug te gaan naar het vorige menuscherm.

BEDIENING VOOR TV KIJKEN/ PROGRAMMERING

AV MODE (AUDIO-VIDEOMODUS)

Wanneer u audio-video-apparaten op een externe ingang aansluit kunt u de optimale beeld- en geluidsweergave selecteren.

Uit	Uitschakelen van de AV MODUS.
Bioscoop	Optimaliseren van video en audio voor het kijken naar films.
Sport	Optimaliseren van video en audio voor het kijken naar sportevenementen.
Game	Optimaliseren van video en audio voor het spelen van spellen.

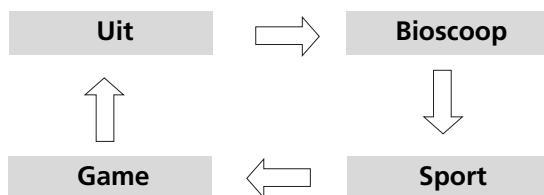

1 Druk enige malen achtereen op de knop **AV MODE** (Audio-videomodus) om de gewenste bron te kiezen.



- Als u in de audio-videomodus de optie Cinema Mode kiest, wordt Cinema Mode zowel in het menu PICTURE (Beeld) als GELUID voor de beeld- en geluidsinstellingen geselecteerd.
- Als u in de audio-videomodus “Uit” selecteert, worden de oorspronkelijke instellingen voor beeld en geluid geselecteerd.

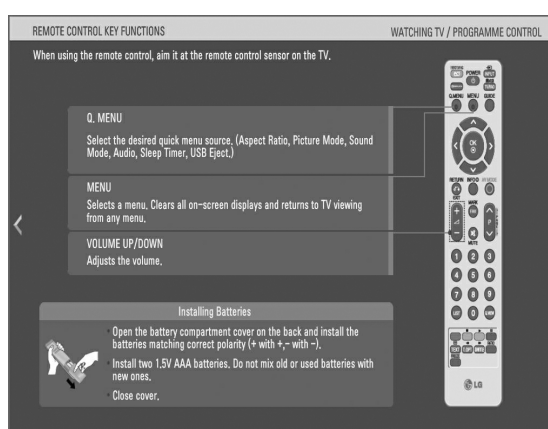
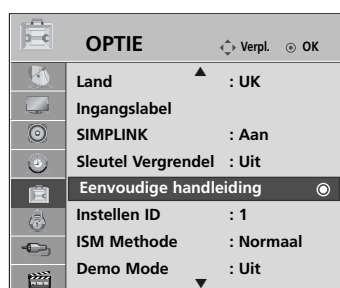

EENVOUDIGE HANDLEIDING

U kunt eenvoudig en effectief de TV informatie openen door het bekijken van een eenvoudige handleiding op de TV.



1   OPTIE selecteren.

2   Selecteer **Eenvoudige handleiding**.

3   Selecteer het gedeelte van de handleiding die u wilt bekijken.

- Druk op de RETURN-knop om terug te gaan naar het normale tv-beeld.

BEDIENING VOOR TV KIJKEN/ PROGRAMMERING

Initialiseren

(De oorspronkelijke fabrieksinstellingen herstellen)





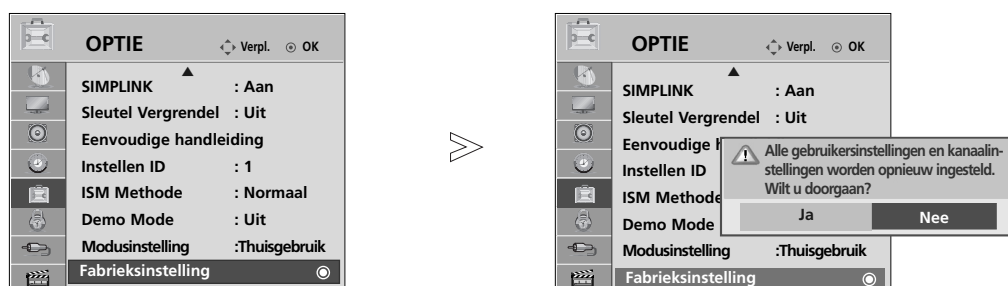

Deze functie initialiseert alle instellingen. Maar de instellingen **isf** **Dag** en **isf** **Nacht** van de Beeldmodus kunnen niet geïnitieerd worden.

Het is nuttig om het product te initialiseren of indien u naar een andere stad of ander land verhuist.

U moet de Initialiseren instellingen opnieuw opstarten zodra het herstellen van de fabrieksinstellingen voltooid is.

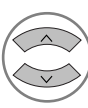
Indien het menu Vergrendel System ingeschakeld is, verschijnt het bericht om het wachtwoord in te voeren.

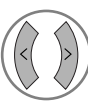

- 1   **OPTIE** selecteren.
- 2   **Fabrieksinstelling** selecteren.
- 3   **Ja** selecteren.
- 4  Start herstellen fabrieksinstellingen.

- Indien u bij een ingeschakeld Vergrendel Systeem uw wachtwoord vergeet, drukt u op '7', '7', '7' op de afstandsbediening.

- Druk op de **MENU**-knop om terug te gaan naar het normale tv-beeld.
- Druk op de knop **RETURN** om terug te gaan naar het vorige menuscherm.

HET USB TOESTEL GEBRUIKEN

► Gebruik van de USB functie in 42/50PQ10**, 42/50PQ11** modellen is niet mogelijk.

Bij het aansluiten van het USB toestel

Dit keuzemenu wordt automatisch geopend zodra u een USB toestel aansluit.

Indien het keuzemenu niet geopend wordt, kunt u Muzieklijst of Fotolijst of Filmlijst selecteren in het USB menu (alleen 42/50PQ60**, 50PS60**).

Het "KEUZEMENU" zal niet getoond worden indien het OSD inclusief menu, EPG of Schemalijst geactiveerd is.

In een USB toestel kunt u geen nieuwe map toevoegen of bestaande mappen verwijderen.

- 1 Sluit het USB toestel aan op de **USB IN** contactpunten aan de zijkant van de TV.

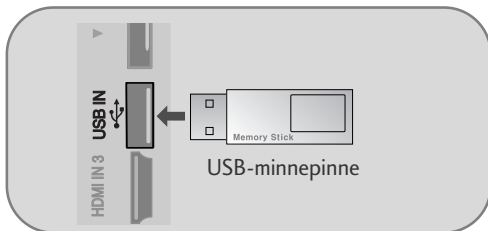

• Deze tv ondersteunt JPEG en MP3 en SD DivX.

- 2 **FOTOLIJST** of **MUZIEKLIJST** of **FILMLIJST** (Alleen 42/50PQ60**, 50PS60**) selecteren.



- 3

Een usb-apparaat ontkoppelen

Selecteer het menu USB Eject voordat u het usb-apparaat ontkoppelt.

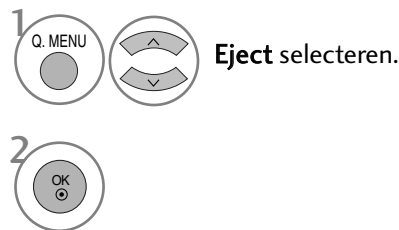

Precautions when using the USB device

- Alleen een USB opslagtoestel is herkenbaar.
- Indien het USB opslagtoestel aangesloten wordt via een USB hub, is het toestel niet herkenbaar.
- Een USB opslagtoestel dat gebruik maakt van een automatisch herkenningsprogramma wordt misschien niet herkend.
- Een USB opslagtoestel dat gebruik maakt van zijn eigen driver wordt misschien niet herkend.
- De herkenningssnelheid van een USB opslagtoestel kan verschillen per toestel.
- Schakel de TV niet uit, of trek het USB toestel niet uit indien het aangesloten USB opslagtoestel actief is. Indien een toestel plotseling verwijderd of uitgetrokken wordt, kunnen de opgeslagen bestanden of het USB opslagtoestel beschadigd raken.
- Koppel het USB opslagtoestel dat aangesloten is op de PC niet los. Het toestel kan ervoor zorgen dat het product niet goed werkt, of niet wordt afgespeeld. Gebruik alleen een USB opslagtoestel met normale muziek- of afbeeldingbestanden.
- Gebruik alleen een USB opslagtoestel dat was geformatteerd als een FAT16, FAT32, NTFS bestandensysteem dat werd geleverd met het Windows besturingssysteem. In het geval dat een opslagtoestel geformatteerd werd als een ander programma dat niet ondersteund wordt door Windows, kan het gebeuren dat het niet herkend wordt. Gegevens in een USB opslagtoestel kunnen in het NTFS bestandensysteem niet verwijderd worden.
- Sluit de stroomvoorziening aan indien een USB opslagtoestel een externe stroomvoorziening nodig heeft. Het toestel wordt anders niet herkend.
- Sluit een USB opslagtoestel aan met de kabel die door de USB fabrikant geleverd is. Indien aangesloten met kabel die niet wordt aangeboden door USB fabrikant, of een te lange kabel, wordt het toestel niet herkend.
- Sommige USB opslagtoestellen worden niet ondersteund, of werken niet goed.
- Er worden tot 999 bestanden en mappen ondersteund. Meer bestanden en mappen worden niet herkend.
- Gegevens in een USB opslagtoestel kunnen niet gecentreerd worden. Er kunnen tot 128 Engelse tekens herkend worden als bestandsnaam.
- Maak back-ups van belangrijke bestanden omdat gegevens op een USB toestel beschadigd kunnen worden. Gegevensbeheer is de verantwoordelijkheid van de klant, en derhalve is de fabrikant niet verantwoordelijk voor gegevensbeschadigingen op het product.
- Indien de USB is aangesloten in de stand-by modus, zal de specifieke harde schijf automatisch geladen worden indien de tv ingeschakeld is.
- De aanbevolen capaciteit is 1 TB of minder voor een USB externe harde schijf en 32GB of minder voor USB geheugen.
- Een toestel met een hogere aanbevolen capaciteit werkt misschien niet.
- Indien een USB externe harde schijf met een "Energiebesparende" functie niet werkt, schakelt u de harde schijf uit en weer in zodat deze goed werkt.

HET USB TOESTEL GEBRUIKEN

! OPMERKINGEN

- Het beeld op uw tv kan afwijken van deze afbeelding.
- ▶ Om te voorkomen dat u de USB geheugenstick verliest, gebruikt u de USB aansluiting (afzonderlijk verkocht) om de USB geheugenstick vast te zetten op de USB aansluitinghouder van de tv.

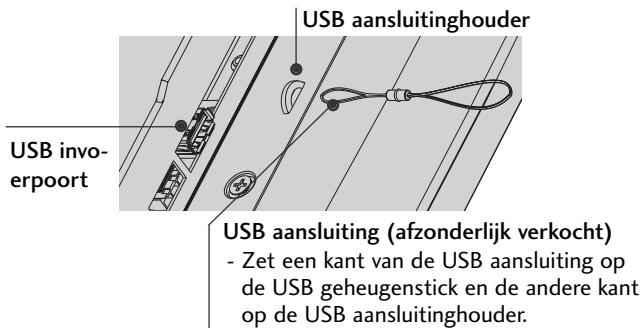

FOTOLIJST

Het Scherm van uw set kan verschillen. Beelden zijn een voorbeeld om te helpen bij TV gebruik.

FOTO(*.JPEG) ondersteund bestand

Basis: 15360 x 8640

Progressief formaat: 1024 x 768

- u kunt alleen JPEG bestanden afspelen.
- Alleen basislijn scan wordt ondersteund bij JPEG. (uitsluitend SOF0, SOF1).
- Niet-ondersteunde bestanden worden in de vorm van een bitmap weergegeven.

Schermonderdelen

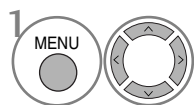

1 USB selecteren.

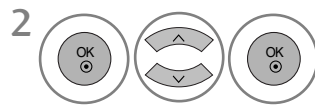

2 Fotolijst selecteren.



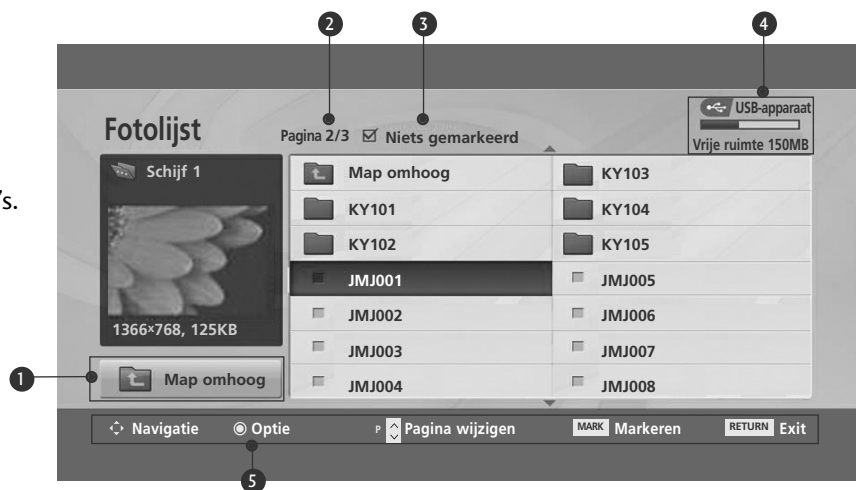



- 1 Gaat naar bovenste niveau bestand
- 2 Huidige pagina/Totaal aantal pagina's
- 3 Totaal aantal gemarkeerde foto's.
- 4 Beschikbaar usb-geheugen.
- 5 Overeenkomende knoppen op de afstandsbediening





Fotoselectie en PopUp menu



- ▶ **Bekijken** : Toon het geselecteerde onderdeel.
- ▶ **Alles marker.** : Markeer alle foto's op het scherm.
- ▶ **Alles demarker.** : Deselecteer alle gemarkeerde foto's.
- ▶ **Wissen** : de geselecteerde foto wissen.
- ▶ **Sluiten** : het popup-menu sluiten.

- 1  De doelmap of het doelstation selecteren.
- 2   De gewenste foto's selecteren.
- 3  Het popupmenu oproepen.
- 4   Het gewenste popupmenu selecteren.

- Met de knop **P**   kunt u over de fotopagina navigeren.
- Gebruik **MARK** knop om een foto te markeren of demarkeren. Indien een of meer foto's gemarkeerd zijn, kunt u individuele foto's of een diavoorstelling van de gemarkeerde foto's bekijken. Indien er geen foto's gemarkeerd zijn, kunt u alle foto's apart bekijken of alle foto's in een map in een diavoorstelling bekijken.

- Druk op de RETURN-knop om terug te gaan naar het normale tv-beeld.

HET USB TOESTEL GEBRUIKEN

Het menu instellen in Volledig Scherm

U kunt de instellingen wijzigen zodat foto's opgeslagen op een USB toestel, op een volledig scherm getoond worden.



Gedetailleerde activiteiten zijn beschikbaar bij volledig scherm.



De aspectverhouding van een foto kan wijzigen indien de foto getoond wordt op volledig scherm.

Druk op de knop RETURN om terug te gaan naar het vorige menuscherm.

-  De doelmap of het doelstation selecteren.
-  De gewenste foto's selecteren.
-  Het pop-upmenu oproepen.
-  **Bekijken** selecteren.
-  De geselecteerde foto wordt op ware grootte weergegeven.

- Met de knop P   kunt u over de fotopagina navigeren.



6

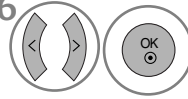

De opties **Diasnelheid** (Diapresentatie), **BGM**,  (Draaien), **Wissen**, **Optie** of **Verbergen** selecteren.

- Gebruik < > knop om de vorige of volgende foto te selecteren.
- Gebruik < > knop om het menu bij volledig scherm te selecteren en te bedienen.

- ▶ **Diavoorstelling** : Indien geen foto geselecteerd is worden alle foto's in de huidige map getoond tijdens de diavoorstelling. Indien geselecteerd worden de geselecteerde foto's getoond in de diavoorstelling.
 - Stel het tijdsinterval van de diavoorstelling in bij **OPTIE**.
- ▶ **BGM** : Naar muziek luisteren tijdens het bekijken van foto's op volledig scherm.
 - Stel het BGM toestel en album in bij **OPTIE**.
- ▶  **(Roteren): Roteer foto's.**
 - Roteert de foto 90°, 180°, 270°, 360° met de klok mee.
- ▶ **Wissen**: Foto's wissen.
- ▶ **Optie** : Stelt waarden voor **Diavoorstelling Snelheid** en **Muziekmap** in.
 - Gebruik < > ^ v knop en **OK** knop om waarden in te stellen. Ga dan naar **OK** en druk op **OK** om de instellingen op te slaan.
 - U kunt de Muziekmap niet wijzigen als BGM afgespeeld wordt.
- ▶ **Verbergen** : Verberg het menu bij volledig scherm.
 - Om het menu weer bij volledig scherm te zien, drukt u op de **OK** knop.

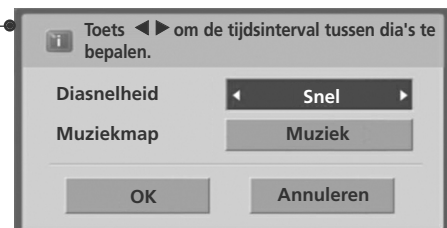

- Druk op de knop RETURN om terug te gaan naar het vorige menuscherm

HET USB TOESTEL GEBRUIKEN

MUZIEKLIJST

Gekochte muziekbestanden (*.MP3) kunnen auteursrechterlijke beperkingen bevatten. Het afspelen van deze bestanden wordt misschien niet ondersteund door dit model. Muziekbestand op uw USB toestel kan met dit toestel afgespeeld worden.

Het Scherm van uw set kan verschillen. Beelden zijn een voorbeeld om te helpen bij TV gebruik.

MUZIEK(*.MP3) ondersteund bestand

Bit rate 32 ~ 320kbps

* Bemonsteringsfrequentie MPEG1 laag 3: 32 kHz, 44,1 kHz, 48 kHz.

Schermonderdelen

1 MENU **2** USB selecteren. **3** Muzieklijst selecteren.

1 Gaat naar bovenste niveau bestand
2 Huidige pagina/Totaal aantal pagina's
3 Totaal aantal gemarkeerde muziekbestanden
4 Beschikbaar usb-geheugen.
5 Overeenkomende knoppen op de afstandsbediening

Muzieklijst Pagina 2/3 Niets gemarkeerd USB-apparaat Vrije ruimte 150MB

Titel	Duur
Map omhoog	
Favorite Music	
Favorite Music No.2	
Velvet Goldmine (OST vers2)	1:34
Good Bye (Original Ver.)	1:15
Urban Nite (Feat.Amin.J)	1:20

1 Map omhoog



5 Navigatie Optie Pagina wijzigen MARK Markeren RETURN Exit

Muziekselectie en PopUp menu

Zoals afgebeeld zijn er tot 6 muziektitels per pagina.

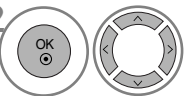

- ▶ **Afspelen** (tijdens stop): Speel de geselecteerde muziek af.
Zodra muziek klaar is met afspelen, zal de volgende geselecteerde afgespeeld worden. Indien er geen geselecteerde muziek is, zal de volgende in de huidige map afgespeeld worden. Als u naar een andere map gaat, drukt u op de **OK** knop, dan zal het momenteel afgespeelde muziek stoppen.
- ▶ **Gemarkeerde afspelen** : Speel de geselecteerde muziek af. Zodra muziek klaar is met afspelen, zal de volgende geselecteerde afgespeeld worden.
- ▶ **Stop afspelen** (tijdens afspelen): Stop de afgespeelde muziek.
- ▶ **Afspeln met foto** : Start het afspelen van de geselecteerde muziek en ga naar de Fotolijst.
- ▶ **Alles marker.** : Markeer alle muziek in de map.
- ▶ **Alles demarker.** : Deselecteer alle gemarkeerde muziek.
- ▶ **Wissen**: De geselecteerde muziek wissen.
- ▶ **Sluiten** : het popup-menu sluiten.

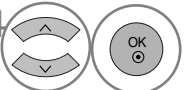
- 1  De doelmap of het doelstation selecteren.
- 2  De gewenste muziek selecteren.
- 3  Het popupmenu oproepen.
- 4  Het gewenste popupmenu selecteren.

- Met de knop **P**  kunt u door de muziekpagina navigeren.
- Gebruik **MARK** knop om muziek te markeren of demarkeren. Indien een of meer muziekbestanden gemarkeerd zijn, zullen de gemarkeerde muziekbestanden in volgorde afgespeeld worden. Bijvoorbeeld, als u alleen naar een muziekbestand herhaaldelijk wilt luisteren, markeert u alleen dat bestand en start u het afspelen. Indien er geen muziek gemarkeerd is, zal alle muziek in de map in volgorde afgespeeld worden.

- Druk op de **RETURN**-knop om terug te gaan naar het normale tv-beeld.

HET USB TOESTEL GEBRUIKEN







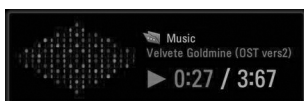

- Als u niet op een knop drukt tijdens het afspelen, zal het afspelen informatievak (zoals hieronder afgebeeld) als schermbeveiliging “zweven”.

- Schermbeveiliging?

De schermbeveiliging is om pixelschade veroorzaakt door een vast beeld op het scherm gedurende langere tijd, te voorkomen.



! OPMERKINGEN

- ▶ Tijdens het afspelen van muziek wordt het pictogram  achter de muziktitel weergegeven.
- ▶ Een beschadigd of gecorrumpteerd muziekbestand wordt niet afgespeeld, en 00:00 wordt getoond.
- ▶ Een muziekdownload van een betaalservice met auteursrechtbescherming wordt niet gestart, maar er wordt onjuiste informatie getoond in de afspeeltijd.
- ▶ De schermbeveiliging wordt gestopt als u op de knoppen OK,  drukt.
- ▶ De AFSPELEN () , Pauze() ,  ,  ,  knoppen op de afstandsbediening zijn eveneens in deze modus beschikbaar.
- ▶ U kunt de  knop gebruik om de volgende muziek te selecteren en de  knop om de vorige muziek te selecteren.

FILMLIJST (ALLEEN 42/50PQ60**, 50PS60**)

De filmlijst wordt geactiveerd zodra USB gedetecteerd wordt. Dit wordt gebruikt bij het afspelen van filmbestanden op tv.

Toont de films in de USB map en ondersteunt afspelen.

Afspelen van alle films in de map en door de gebruiker gewenste bestanden.

Videobewerking wordt niet ondersteund, maar bestanden kunnen verwijderd worden.

Een filmlijst waarbij mapinformatie en DivX bestand getoond worden.

Ondersteunt tot vier stations.

FILM (*.avi/*.Divx) ondersteund bestand

Videoformaat: MPEG1 , MPEG2, MPEG4 (Ondersteunt niet Microsoft MPEG4-V2, V3), DivX 3.xx , DivX 4.xx, DivX 5.xx , DivX VOD (DRM) , XviD, DivX 6.xx(Afspelen)

Audioformaat: Mpeg, Mp3, PCM, Dolby Digital

Bemonsteringsfrequentie: binnen 8~48 khz

Bit rate : binnen 8~320 kbps

Ondertitelingsformaat: *.smi/ *.srt/ *.sub(MicroDVD, SubViewer 2.0)/ *.ass/ *.ssa/*.txt(DVD Ondertitelingsysteem)

- DivX wordt misschien niet afgespeeld, afhankelijk van types of opnamemethodes.
- Indien de video- en audiostructuur van het opgenomen bestand niet gekruist is, wordt er geen video of audio uitgevoerd.
- **Max bitrate van af speelbare DivX is 4 Mbps.**
- Maximum FPS (Frame per seconde) kan alleen bereikt worden op SD niveau. FPS is 25 FPS (720*576) of 30 FPS (720*480) afhankelijk van de resolutie.
- Bestanden van 25 FPS of 30 FPS of hoger worden misschien niet goed afgespeeld.
- Bestanden die zijn gecodeerd als GMC (Global Motion Compensation) kunnen niet worden afgespeeld.
- Wanneer u de film bekijkt met behulp van de functies "Movie List" (Filmlijst) of "Photo List" (Fotolijst) werkt de beeldinstelmodus niet.

Extensienaam	Video Codec	Audio Codec	Resolutie
mpg, mpeg, mpe, vob, dat	MPEG1, MPEG2	AC3,MPEG,MP3,PCM	
Avi, divx, m4v	MPEG 4-SP, MPEG4-ASP, Divx 3.xx,Divx 4.xx, Divx 5.xx, Divx 6.xx(Afspelen), Xvid	AC3,MPEG,MP3,PCM	720x576@25p 720x480@30p

HET USB TOESTEL GEBRUIKEN

Schermonderdelen

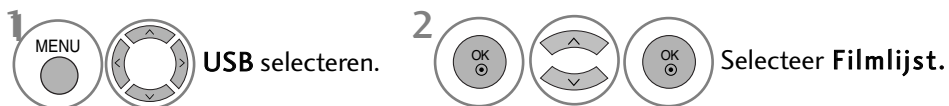

- 1 Gaat naar bovenste niveau bestand
- 2 Huidige pagina/Totaal aantal pagina's
- 3 Totaal aantal gemarkeerde filmtitels.
- 4 Beschikbaar usb-geheugen.
- 5 Overeenkomende knoppen op de afstandsbediening

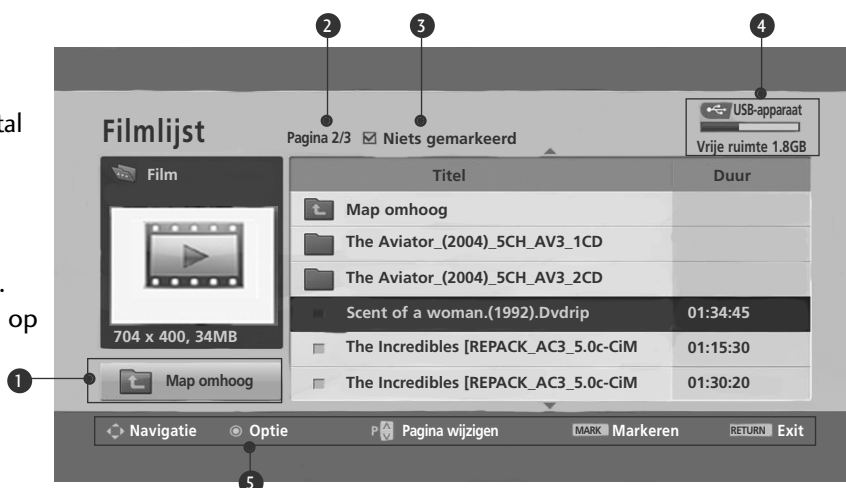

! OPMERKINGEN

- ▶ Een DivX document en zijn ondertiteldocument moeten in dezelfde folder worden geplaatst.
- ▶ Een video bestandsnaam en de naam van het ondertitelingsbestand moeten identiek zijn, anders wordt het niet getoond.
- ▶ Gebruik de links/rechts (< / >)toetsen om naar een specifiek frame naar voren of achter te gaan tijdens het afspelen van een film.
(De links/rechts (< / >)toetsen werken misschien niet goed voor sommige bestanden tijdens het afspelen van een film.)



Filmselectie en Keuzemenu

Zoals afgebeeld kunnen er tot 6 filmtitels op één pagina vermeld worden.



- ▶ **Afspelen** : Afspelen van de geselecteerde filmtitels. DivX afspelen wordt uitgevoerd tijdens de schermwijzigingen.
- ▶ **Alles markeren** : Markeer alle filmtitels in de map.
- ▶ **Alles demarkeren** : Maak de selectie van alle gemarkeerde filmtitels ongedaan.
- ▶ **Sluiten** : Sluit het keuzemenu.

1  De doelmap of het doelstation selecteren.

2   Selecteer de gewenste filmtitels.

3  Het poppupmenu oproepen.

4   Het gewenste poppupmenu selecteren.

- Indien bestanden niet ondersteund worden, wordt er een bericht betreffende niet ondersteunde bestanden getoond.

- Druk op de RETURN-knop om terug te gaan naar het normale tv-beeld.

HET USB TOESTEL GEBRUIKEN

DivX Audio Taal & Ondertiteltaal



1 Selecteer de gewenste optie.







2 Selecteer **Beeldgrootte**, **Taal voor ondertiteling**, **Taal voor audio**, **Ondertitelingbestand**, **Taal**, **Sync** of **Positie**.

• Dit bericht wordt getoond indien u tijdens het afspelen van de DivX op de RODE knop drukt.

- Druk op de MENU-knop om terug te gaan naar het normale tv-beeld.
- Druk op de knop RETURN om terug te gaan naar het vorige menuscherm.

De afstandsbediening gebruiken

	<p>Tijdens het afspelen drukt u herhaaldelijk op de REW (<<<) toets voor het versnellen <<< -> <<<< -> <<<<< -> <<<<<< -> <<<<<<< .</p> <p>Druk herhaaldelijk op de FF (>>>) toets voor het versnellen >>>-> >>>> -> >>>>> -> >>>>>> .</p> <ul style="list-style-type: none">▪ Druk herhaaldelijk op deze toetsen om de snelheid voor snel vooruit/achteruit te vergroten.
	<p>Tijdens het afspelen drukt u op de Pauze() toets.</p> <ul style="list-style-type: none">▪ Het stilstaande beeld wordt getoond.
	<ul style="list-style-type: none">▪ Met behulp van de < of > toets tijdens het afspelen kan de positie op het scherm bekeken worden.
	<p>Druk op de AF SPELEN (>) toets om terug te keren naar normaal afspelen.</p>

DIVX REGISTRATIECODE (ALLEEN 42/50PQ60**, 50PS60**)

Bevestig het DivX registratiecodenummer van de tv. Met behulp van het registratienummer kunt u films huren of kopen op www.divx.com/vod.

Met een DivX registratiecode van een andere tv is het afspelen van gehuurde of gekochte DivX bestanden niet toegestaan. (Alleen DivX bestanden met dezelfde registratiecode als de gekochte tv kunnen afgespeeld worden.)



1   Selecteer **USB**.

2   Selecteer **DivX-reg.code**.

3   Toont **DivX-reg.code**.

- Druk op de MENU-knop om terug te gaan naar het normale tv-beeld.
- Druk op de knop RETURN om terug te gaan naar het vorige menuscherm.

“DivX bevoegd om DivX video af te spelen, inclusief premie-inhoud”



OVER DIVX VIDEO: DivX® is een digitaal videoformaat gemaakt door DivX, Inc.

Dit is een officieel DivX bevoegd toestel dat DivX video afspeelt.

Bezoek www.divx.com voor meer informatie en softwaregereedschap om uw bestanden om te zetten in DivX video.

OVER DIVX VIDEO-TEGEN-BETALING: Dit DivX Certified® toestel moet geregistreerd zijn om de inhoud van DivX Video-on-Demand (VOD) af te spelen.

Om de registratiecode te maken plaatst u de DivX VOD sectie in de setup-modus van het toestel. Ga met deze code naar vod.divx.com om het registratieproces te voltooien en lees daar meer over DivX VOD.

Ondersteund filmbestand

Resolutie: beneden 720x576 BxH pixels.

Framesnelheid: Beneden 30 frames/sec

- ▶ Video Codec : MPEG1 , MPEG2, MPEG4 (Ondersteunt niet Microsoft MPEG4-V2, V3), DivX 3.xx , DivX 4.xx, DivX 5.xx , DivX VOD (DRM) , XviD, DivX 6.xx(Afspelen)
- ▶ Sommige knoppen werken misschien niet bij het laden.





HET USB TOESTEL GEBRUIKEN

DEACTIVATIE (ALLEEN 42/50PQ60**, 50PS60**)

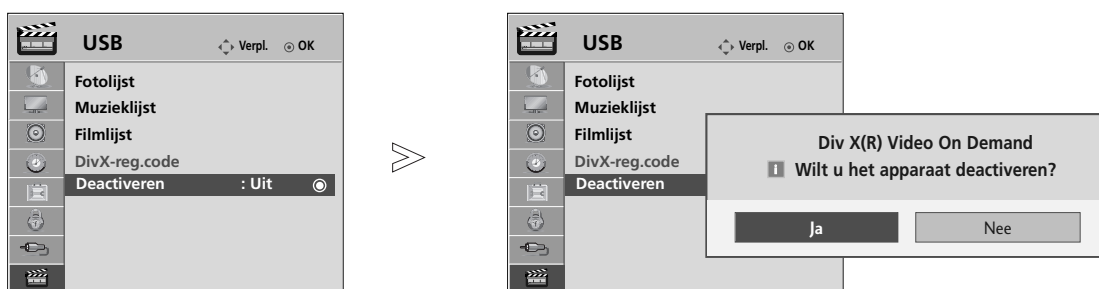
Verwijder de bestaande authenticiteitinformatie om een nieuwe DivX gebruikersauthenticiteit voor de tv te kunnen ontvangen.

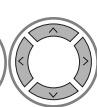
Zodra deze functie uitgevoerd is, is een DivX gebruikersauthenticiteit vereist voor het bekijken van DivX DRM bestanden.



- 1   Selecteer **USB**.
- 2   Selecteer **Deactiveren**.
- 3   Selecteer **Ja** of **Nee**.

- Druk op de **MENU**-knop om terug te gaan naar het normale tv-beeld.
- Druk op de knop **RETURN** om terug te gaan naar het vorige menuscherm.

EPG (ELEKTRONISCHE PROGRAMMAGIDS) (IN DIGITALE MODUS)







Het systeem bevat een elektronische programmagids (EPG) waarmee u door alle mogelijke weergaveopties kunt navigeren.





De EPG bevat informatie als programmavermeldingen en begin- en eindtijden voor alle beschikbare services. Bovendien is gedetailleerde informatie over het programma vaak beschikbaar in de EPG. (Het aantal programmegegevens en de beschikbaarheid hiervan zijn afhankelijk van de betreffende omroep.)

Deze functie kan alleen worden gebruikt wanneer de EPG-gegevens worden uitgezonden door omroepen.

In de EPG worden de programmegegevens van de komende acht dagen weergegeven.

 Hiermee geeft u de huidige schermgegevens weer.

-  Weergegeven bij een DTV-programma.
-  Weergegeven bij een radioprogramma.
-  Weergegeven bij een MHEG-programma.
-  Getoond bij een AAC programma
-  Beeldverhouding van het uitgezonden programma.
-  Beeldverhouding van het uitgezonden programma.



-  Weergegeven bij een teletekstprogramma.
-  Weergegeven bij een ondertitelingsprogramma.
-  Weergegeven bij een gescrembeld programma.
-  Weergegeven bij een Dolby-programma.
-  Getoond bij een Dolby Digitale PLUS programma.

480i/p, 576i/p, 720p, 1080i/p :
Resolutie van het uitgezonden programma

EPG in-/uitschakelen

 **1** EPG (Elektronische programmagids) in- of uitschakelen.

Een programma selecteren

 of  **1** Het gewenste programma selecteren.

 **2** Het geselecteerde programma weergeven.

Programmagids

1 YLE TV1 6/ Mar 2006 15:09

ALLE	14:00	15:00	
1 YLE TV1	Geen info		Kungskonsumente
2 YLE TV2	Geen info	TV2: Farnen	Geen info
4 TV..	Geen info		
5 YLE FST	Geen info		
6 CNN	Geen info		
8 YLE24	Tänään otsikoissa

TV/RAD Radio FAV Favoriet INFO Informatie PR. Wijzigen
Modus Datum Schema Schemalijst

EPG (ELEKTRONISCHE PROGRAMMAGIDS) (IN DIGITALE MODUS)

Knopfunctie in gidsmodus NOW/NEXT (Nu/Volgende)

U kunt een programma dat uitgezonden en een gepland programma daarna bekijken.





-  **ROOD** EPG-modus wijzigen.
-  **GEEL** Instellingsmodus voor invoeren van timeropname/herinnering.
-  **BLAUW** Lijstmodus voor invoeren van timeropname/herinnering
-  **OK** Naar het geselecteerde overschakelen.
-  Het programma NOW (Nu) of NEXT (Volgende) selecteren.
-  Het uitgezonden programma selecteren.
-  Pagina omhoog/omlaag.

Programmagids

1 YLE TV1 6/ Mar 2006 15:09

ALLE	Nu	Volgende
1 YLE TV1	That '70s show	Keno
2 YLE TV2	Your World Today	World Business
4 TV..	Legenen om Den....	Fantomen
5 YLE FST	Naturtimmen	Kritiskt
6 CNN	Lyssna	ABC
8 YLE24	Glamour	Tänään otsikoissa

TV/RAD Radio FAV Favoriet INFO Informatie PR. Wijzigen
 Modus Schema Schemalist

-  **GUIDE** of  **RETURN/EXIT** EPG uitschakelen.
-  **TV/RAD** Tv- of radioprogramma selecteren.
-  **INFO** Detailgegevens in- of uitschakelen.

Knopfunctie in gidsmodus voor 8 dagen





-  **ROOD** EPG-modus wijzigen.
-  **GROEN** Instellingsmodus voor datum uitschakelen.
-  **GEEL** Instellingsmodus voor invoeren van timeropname/herinnering
-  **BLAUW** Lijstmodus voor invoeren van timeropname/herinnering
-  **OK** Naar het geselecteerde overschakelen.
-  Het programma NOW (Nu) of NEXT (Volgende) selecteren.
-  Het uitgezonden programma selecteren.
-  Pagina omhoog/omlaag.

Programmagids

1 YLE TV1 6/ Mar 2006 15:09

ALLE	6/ Mar (Maa)	
	14:00	15:00
1 YLE TV1	Geen info	Kungskonsumente
2 YLE TV2	Geen info	TV2: Farmen
4 TV..	Geen info	
5 YLE FST	Geen info	
6 CNN	Geen info	
8 YLE24	...	Tänään otsikoissa

TV/RAD Radio FAV Favoriet INFO Informatie PR. Wijzigen
 Modus Datum Schema Schemalist

-  **GUIDE** of  **RETURN/EXIT** EPG uitschakelen.
-  **TV/RAD** Tv- of radioprogramma selecteren.
-  **INFO** Detailgegevens in- of uitschakelen.

EPG (ELEKTRONISCHE PROGRAMMAGIDS) (IN DIGITALE MODUS)

Knopfunctie in instellingsmodus voor opname/herinnering

Instellen van een start- of eindtijd voor het opnemen, en het instellen van alleen een herinnering voor een starttijd, met de eindtijd leeg.

Deze functie is alleen beschikbaar wanneer u opnameapparatuur met pin8-opnamesignalen aansluit op de DTV-OUT(AV2)-connector via een scartkabel.

 **GEEL** Naar de lijstmodus Guide (Gids) of Timer (Timer) gaan

 Timeropname/herinnering opslaan.

 Selecteer type, programma, datum of start-/eindtijd.

 Functie-instelling.

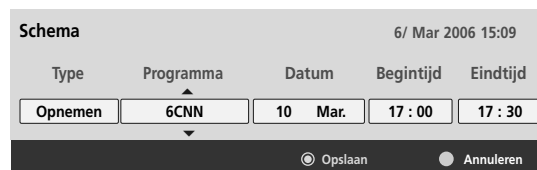

Knopfuncties in de modus Programmeringslijst

Indien u een geplande lijst heeft gemaakt, wordt een gepland programma getoond op een geplande tijd, zelfs als u op dat moment naar een ander programma kijkt.

 **GEEL** Instellingsmodus voor toevoegen van nieuwe handmatige timer

 **GROEN** Bewerkingsmodus Programmeringslijst invoeren.

 **ROOD** Het geselecteerde item verwijderen.

 **BLAUW** Naar de modus Guide (Gids) gaan.

 Programmeringslijst selecteren.

Titel	Tijd	Datum	Programma
Battlestar Galactica	23:15	6/ Mar	DTV 06 BBC ONE
Criminal Minds	12:45	6/ Mar	DTV 11 Discovery
Grey's Anatomy 2	11:05	6/ Mar	DTV 20 Bloomberg
2007 Europe Football	15:08	6/ Mar	DTV 43 Cartoon...
Friends	13:30	6/ Mar	DTV 13 NBC
C.S.I. MIAMI	21:00	6/ Mar	DTV 42 ESPN

BEELDINSTELLING

BEELDFORMAAT INSTELLEN



U kunt het scherm in verschillende beeldformaten bekijken: **16:9**, **Scannen**, **Origineel**, **4:3**, **14:9**, **Zoom**, **Bioscoopzoom** en **Volledige breedte**.

Als een stilstaand beeld lang op het scherm wordt weergegeven, kan dit beeld ingebrand worden op het scherm.

U kunt de vergrotingsfactor aanpassen met de knop $\wedge \vee$.

Deze functie werkt bij het volgende signaal.

1   **Beeldverhouding** selecteren.

2   Het gewenste beeldformaat selecteren.

- U kunt de beeldverhouding ook in het **BEELD**-menu instellen.
- Voor de zoominstelling selecteert u **14:9**, **Zoom** en **Bioscoopzoom** in het menu voor de beeldverhouding. Nadat u de waarden voor zoomen hebt ingesteld gaat het beeldscherm terug naar Q.Menu.

• 16:9

Na selectie wordt het beeld horizontaal in een lineaire verhouding aangepast zodat het volledige scherm wordt gevuld (handig bij het bekijken van dvd's in de indeling 4:3).



• Scannen

De volgende keuze heeft tot gevolg dat u het beeld in de beste kwaliteit ziet zonder dat het originele beeld in hoge resolutie vermindert. Let op: Als het originele beeld ruis bevat, ziet u ruis aan de beeldranden.



• Origineel

Als uw tv het breedbeeldsignaal ontvangt, wordt dit automatisch omgezet in het beeldformaat dat moet worden uitgezonden.



• 4:3

Na selectie wordt een beeld weergegeven met een oorspronkelijke beeldverhouding 4:3, waarbij aan de rechter- en aan de linkerzijde een grijze balk wordt weergegeven.



BEELDINSTELLING

• 14:9

U kan films (het beeldformaat 14:9) of gewone TV-programma's bekijken via de modus 14:9. Het 14:9- scherm ziet eruit als een 4:3-beeld dat is vergroot naar boven/onder links/rechts.



• Zoom

Na selectie wordt het beeld zonder wijziging weergegeven, terwijl het volledige scherm wordt gevuld. Het bovenste en onderste gedeelte van het beeld worden echter afgesneden.



• Bioscoopzoom

Kies Cinema Zoom indien u het beeld wilt wijzigen, zowel horizontaal en verticaal snijden. Het resultaat is een compromis tussen beeldaanpassing en schermdekking. Het aanpassingsbereik is 1-16.



• Volledige breedte

Indien de tv een breedbeeld signaal ontvangt, zult u het beeld horizontaal of verticaal moeten aanpassen, in een lineaire positie zodat het gehele scherm gevuld is.



! OPMERKINGEN

- ▶ U kunt alleen 4:3, 16:9 (breed), 14:9, Zoom, Bioscoopzoom in Component (bij 720p), HDMI modus selecteren.
- ▶ U kunt alleen 4:3 en 16:9 (breedbeeld) selecteren in de RGB/HDMI[PC]-modus.
- ▶ In de modus DTV/HDMI/Component (meer dan 720 p) is Scannen beschikbaar.

e STROOMBESPARING / STROOM SPAREN

Vermindert het energieverbruik van het plasmascherm.

De standaard fabrieksinstelling voldoet aan de Energy Star vereisten en is aangepast zodat thuis comfortabel gekeken kan worden.

U kunt de helderheid van uw scherm aanpassen door het energiebesparende niveau aan te passen of door de beeldmodus in te stellen.

In de stand Picture Mode – Cinema kunt u de functies Energy Saving of Power Saving niet aanpassen.

Alleen bij 42/50PQ20**, 42/50PQ30**,
42/50PQ60**, 50PS20**, 50PS30**,
50PS60**, 60PS40**

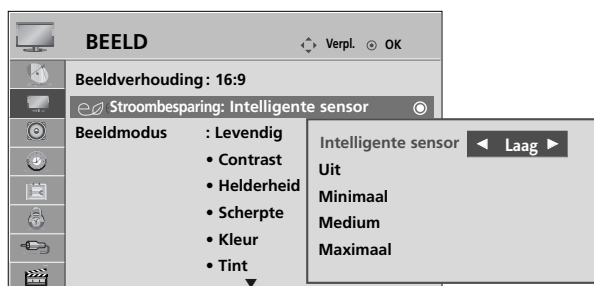

Alleen bij 42/50PQ10**, 42/50PQ11**



1 **BEELD** selecteren.

2 Selecteer **e Stroombesparing** of **Stroom besparing**.

3 Selecteer **Intelligente sensor** (behalve 42/50PQ10**, 42/50PQ11**), **Uit**, **Minimaal**, **Medium** of **Maximaal**.

(behalve 42/50PQ10**, 42/50PQ11**)

- Als de functie **Intelligent oog** ingeschakeld is, wordt het meest geschikte beeld automatisch volgens de omgevingscondities ingesteld.
- **Intelligente sensor** : Hiermee wordt het beeld aangepast aan de omstandigheden van de omgeving.

Indien **Intelligente sensor** geselecteerd is, (behalve 42/50PQ10**, 42/50PQ11**)

4 Selecteert u **Laag**, **Midden** of **Hoog**.

- Druk op de **MENU**-knop om terug te gaan naar het normale tv-beeld.
- Druk op de knop **RETURN** om terug te gaan naar het vorige menuscherm.



BEELDINSTELLING

STANDAARDBEELDINSTELLINGEN

Beeldmodus: fabrieksinstelling

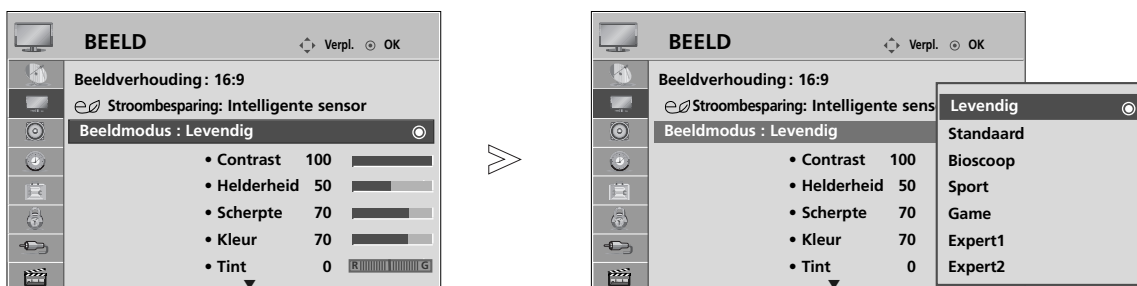
- Levendig** Verbetert contrast, kleur en resolutie.
Standaard Toont het standaard kwaliteit scherm.
Bioscoop Optimaliseert video voor het kijken naar films.
Sport Optimaliseert video voor het kijken naar sportevenementen.
Game Optimaliseert video voor het spelen van spellen.

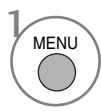

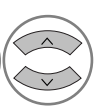
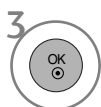
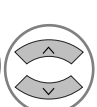
-   **BEELD** selecteren.
-   **Beeldmodus** selecteren.
-   **Levendig, Standaard, Bioscoop, Sport of Game** selecteren.

- Met **BEELDMODUS** stelt u de tv in op de best mogelijke beeldkwaliteit. Selecteer de fabrieksinstelling in het menu **BEELDMODUS** op basis van de programmacategorie.
- U kunt de beeldmodus ook in het Q-Menu instellen.

- Druk op de MENU-knop om terug te gaan naar het normale tv-beeld.
- Druk op de knop RETURN om terug te gaan naar het vorige menuscherm.

BEELD HANDMATIG INSTELLEN

Beeldmodus: de optie gebruiker

- **Contrast**
Hiermee stelt u het verschil in tussen de lichte en donkere niveaus in het beeld.
- **Helderheid**
Hiermee verhoogt of verlaagt u de hoeveelheid wit in uw beeld.
- **Scherpte**
Hiermee regelt u het niveau van helderheid in de randen tussen de lichte en donkere gebieden van het beeld. Hoe lager het niveau, hoe zachter het beeld.
- **Kleur**
Hiermee regelt u de intensiteit van alle kleuren.
- **Tint**
Hiermee regelt u de balans tussen rood- en groenniveaus.

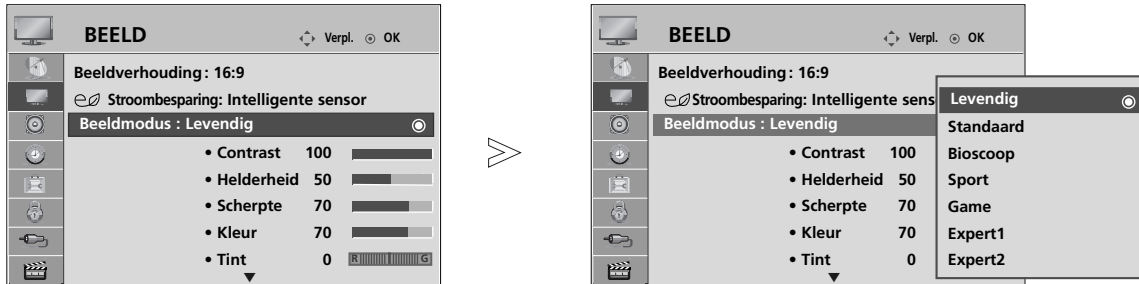



1   **BEELD** selecteren.

2   **Beeldmodus** selecteren.

3   **Levendig, Standaard, Bioscoop, Sport of Game** selecteren.

4   **Contrast, Helderheid, Scherppte, Clolour of Tint** selecteren.

5   **Breng de gewenste instellingen aan.**

- Druk op de **MENU**-knop om terug te gaan naar het normale tv-beeld.
- Druk op de knop **RETURN** om terug te gaan naar het vorige menuscherm.

! OPMERKINGEN

- ▶ U kunt kleur, scherppte en tint in de modus RGB/HDMI[PC] niet aanpassen aan de niveaus van uw voorkeur.
- ▶ Indien Expert _ geselecteerd is, kunt u Contrast, Helderheid, H Scherppte, V Scherppte, Kleur of Tint selecteren.

BEELDINSTELLING

BEELDVERBETERINGSTECHNOLOGIE

U kunt het scherm ijken voor elke beeldmodus of de videowaarde instellen volgens het speciale videoscherm.



U kunt de videowaarde anders instellen voor elke invoer.

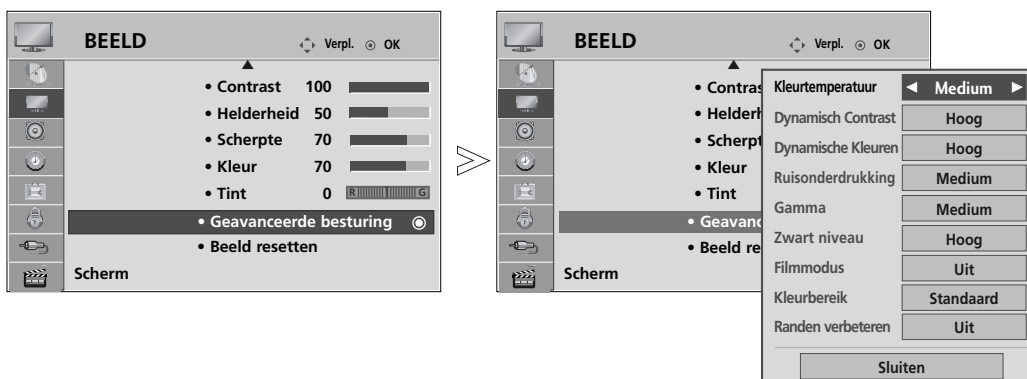

Om het scherm terug te zetten naar de fabrieksinstellingen na het aanpassen van elke videomodus, voert u de “Reset beeldinstellingen” functie uit voor elke Beeldmodus.



1   **BEELD** selecteren.

2   **Geavanceerde besturing** selecteren.

3   Selecteer uw gewenste bron. : **Kleurtemperatuur** , **Dynamisch Contrast**, **Dynamische Kleuren**, **Ruisonderdrukking**, **Gamma**, **Zwart niveau**, **Filmmodus**, **Kleurbereik** or **Randen verbeteren**.

4   Uw gewenste bron selecteren.

- Druk op de MENU-knop om terug te gaan naar het normale tv-beeld.
- Druk op de knop RETURN om terug te gaan naar het vorige menuscherm.

<p>Kleurtemperatuur (Koel/Medium/Warm)</p>	<ul style="list-style-type: none"> ■ Kies een van drie automatische kleuraanpassingen. Selecteer Warm om warmere kleuren zoals rood te versterken. Selecteer Koel om minder intense kleuren met meer blauw weer te geven.
<p>Dynamisch Contrast (Uit/Laag/Hoog)</p>	<ul style="list-style-type: none"> ■ Pas het contrast aan zodat deze op het beste niveau blijft volgens de helderheid van het scherm. De resolutie wordt verbeterd door het helderder maken van de heldere delen en het donkerder maken van de donkere delen. Deze functie verwijst naar dynamisch contrast en verbetert het gevoel van aanwezigheid dat contrast dient te geven door gebruik te maken van dimmen en andere invoersignalen.
<p>Dynamische Kleuren (Uit/Laag/Hoog)</p>	<ul style="list-style-type: none"> ■ Past schermkleuren aan zodat ze levendiger, rijker en duidelijker zijn. De functie verbetert tint, verzadiging en licht zodat rood, blauw, groen en wit er levendiger uitziet.
<p>Ruisonderdrukking (Uit/Laag/Medium/Hoog)</p>	<ul style="list-style-type: none"> ■ Vermindert storingen op het beeld zonder dat de beeldkwaliteit verslechtert. Deze functie wordt ook gebruikt voor het verminderen van recursieve storingen en MPEG storingen (Mug/blok).
<p>Gamma (Laag/Medium/Hoog)</p>	<ul style="list-style-type: none"> ■ U kunt de helderheid van een donker gebied en een middle grijsniveau gebied van het beeld aanpassen. • Laag : Zorg dat donker en middel grijsniveau van het beeld helderder worden. • Medium: Oorspronkelijke beeldkwaliteit. • Hoog: Zorg dat donker en middel grijsniveau van het beeld donkerder worden.
<p>Zwart niveau (Laag/Hoog)</p>	<ul style="list-style-type: none"> • Laag : de reflectie van het scherm wordt donkerder. • Hoog : de reflectie van het scherm wordt helderder. • Automatisch : Realiseert het zwart niveau van het scherm en stelt het automatisch in op Hoog of Laag. ■ Maak donkerder delen van het scherm nog donkerder. Stel het zwartniveau van het scherm in op het juiste niveau. Deze functie werkt in de volgende modus: AV (NTSC-M), HDMI of Component . Deze functie activeert "Laag" of "Hoog" in de volgende modi: AV(NTSC-M), HDMI of Component. Anders is "Zwart niveau" ingesteld op "Automatisch".
<p>Filmmodus (Aan/Uit)</p>	<ul style="list-style-type: none"> ■ Zorgt dat in film opgenomen videoclips er natuurlijker uitzien. Deze functie werkt alleen in de modus TV (tv), AV en Component 480i/576i/1080i.
<p>Kleurbereik (Breed/Standaard)</p>	<ul style="list-style-type: none"> ■ Wijzig het kleurengamma van het uitgevoerde beeld. • Breed: Uitdrukken van rijke kleurtonen met behulp van het maximum beschikbare kleurengamma in de tv, ongeacht het ingevoerde beeld. • Standaard: Uitdrukken van accurate kleurtonen door het wijzigen van het kleurengamma om te voldoen aan internationale standards gebaseerd op de gegevens van het ingevoerde beeld (resolutie/formaat).
<p>Randen verbeteren (Aan/Uit)</p>	<ul style="list-style-type: none"> ■ Toont helderder en duidelijkere en natuurlijkere hoeken van de video. Legt de nadruk op de frames van de video zonder over piek.









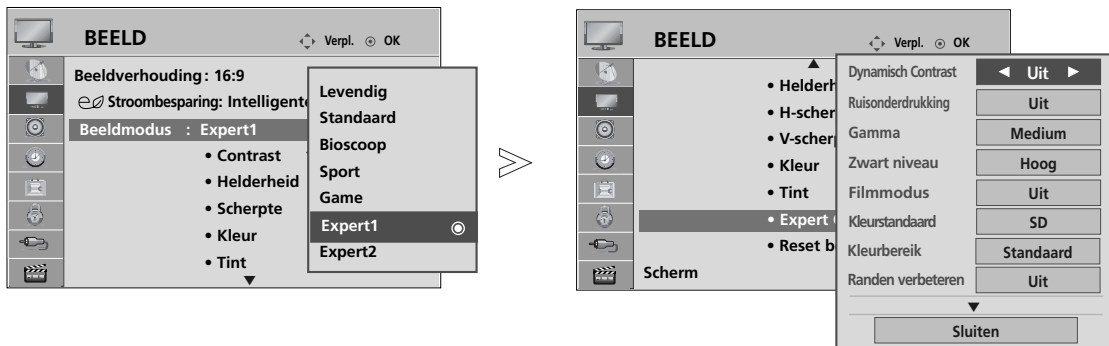



BEELDINSTELLING

Expert Beeldregeling

Met behulp van de beeldmodi Expert 1 en Expert 2 kan elke kijker zijn/haar eigen voorkeuren instellen wat de optimale beeldkwaliteit betreft.

Aangezien het detailonderdeel voor videokwaliteit experts het fijn afstemmen van de video met behulp van specifieke video's betreft, is dit misschien niet effectief voor algemene video's



- 1   **BEELD** selecteren.
- 2   **Beeldmodus** selecteren.
- 3   **Expert1** or **Expert2** selecteren.
- 4   **Expertbesturing** selecteren.
- 5   Uw gewenste bron selecteren.
- 6   Breng de gewenste instellingen aan.

- Druk op de **MENU**-knop om terug te gaan naar het normale tv-beeld.
- Druk op de knop **RETURN** om terug te gaan naar het vorige menuscherm.

<p>Dynamisch Contrast (Uit/Laag/Hoog)</p>	<ul style="list-style-type: none"> ■ Pas het contrast aan zodat deze op het beste niveau blijft volgens de helderheid van het scherm. De resolutie wordt verbeterd door het helderder maken van de heldere delen en het donkerder maken van de donkere delen. Deze functie verwijst naar dynamisch contrast en verbetert het gevoel van aanwezigheid dat contrast dient te geven door gebruik te maken van dimmen en andere invoersignalen.
<p>Ruisonderdrukking (Uit/Laag/Medium/Hoog)</p>	<ul style="list-style-type: none"> ■ Vermindert storingen op het beeld zonder dat de beeldkwaliteit verslechtert. Deze functie wordt ook gebruikt voor het verminderen van recursieve sotringen en MPEG storingen (Mug/blok).
<p>Gamma (Laag/Medium/Hoog)</p>	<ul style="list-style-type: none"> ■ U kunt de helderheid van een donker gebied en een middle grijsniveau gebied van het beeld aanpassen. • Laag : Zorg dat donker en middel grijsniveau van het beeld helderder worden. • Medium: Oorspronkelijke beeldkwaliteit. • Hoog: Zorg dat donker en middel grijsniveau van het beeld donkerder worden.
<p>Zwart niveau (Laag/Hoog)</p>	<ul style="list-style-type: none"> • Laag : de reflectie van het scherm wordt donkerder. • Hoog : de reflectie van het scherm wordt helderder. • Automatisch : Realiseert het zwart niveau van het scherm en stelt het automatisch in op Hoog of Laag. ■ Maak donkerder delen van het scherm nog donkerder. Stel het zwartniveau van het scherm in op het juiste niveau. Deze functie werkt in de volgende modus: AV (NTSC-M), HDMI of Component . Deze functie activeert “Laag” of “Hoog” in de volgende modi: AV(NTSC-M), HDMI of Component. Anders is “Zwart niveau” ingesteld op “Automatisch”.
<p>Filmmodus (Aan/Uit)</p>	<ul style="list-style-type: none"> ■ Zorgt dat in film opgenomen videoclips er natuurlijker uitzien. Deze functie werkt alleen in de modus TV (tv), AV en Component 480i/576i/1080i.
<p>Kleurstandaard (SD/HD)</p>	<ul style="list-style-type: none"> ■ Selecteer de internationale standaard voor het kleurengamma dat toegepast zal worden indien het kleurengamma ingesteld is op Standaard. • SD: Verhogen van de kleuraccuratesse door het aanpassen van het uitgevoerde beeld om te voldoen aan de kleur coördinatenstandaard van de EBU (European Broadcasting Union). • HD: Verhogen van de kleuraccuratesse door het aanpassen van het uitgevoerde beeld om te voldoen aan ITU.BT-709 (High Definition Internationale Kleuren Coördinaten Standaard).
<p>Kleurbereik (Breed/Standaard)</p>	<ul style="list-style-type: none"> ■ Wijzig het kleurengamma van het uitgevoerde beeld. • Breed: Uitdrukken van rijke kleurtonen met behulp van het maximum beschikbare kleurengamma in de tv, ongeacht het ingevoerde beeld. • Standaard: Uitdrukken van accurate kleurtonen door het wijzigen van het kleurengamma om te voldoen aan internationale standards gebaseerd op de gegevens van het ingevoerde beeld (resolutie/formaat).
<p>Randen verbeteren (Aan/Uit)</p>	<ul style="list-style-type: none"> ■ Toont helderder en duidelijkere en natuurlijkere hoeken van de video. Legt de nadruk op de frames van de video zonder over piek.

BEELDINSTELLING

Wit Balans (Medium/Warm/Koel)	<ul style="list-style-type: none">■ Wit Balans (Medium/Warm/Koel)<ul style="list-style-type: none">• Wit balans aanpassen.■ Patroon (Binnen/Buiten)<ul style="list-style-type: none">• Beslis of u het binnen patroon of het buiten patroon wilt gebruiken bij het aanpassen van de wit balans.■ Rood Toename / Groen Toename / Blauw Toename<ul style="list-style-type: none">• Aanpassen hoog niveau wit balans.■ Rood Offset / Groen Offset / Blauw Offset<ul style="list-style-type: none">• Aanpassen laag niveau wit balans.
Color Management systeem	<ul style="list-style-type: none">■ Kleur (Rood/Groen/Blauw/Geel/Cyaan/Magenta)<ul style="list-style-type: none">• Kleurverzadiging per gebied aanpassen.■ Tint (Rood/Groen/Blauw/Geel/Cyaan/Magenta)<ul style="list-style-type: none">• Kleurtint per gebied aanpassen.

BEELD RESETTEN

Met deze functie zet u de geselecteerde beeldmodi terug naar de oorspronkelijke standaard-fabrieksinstellingen.

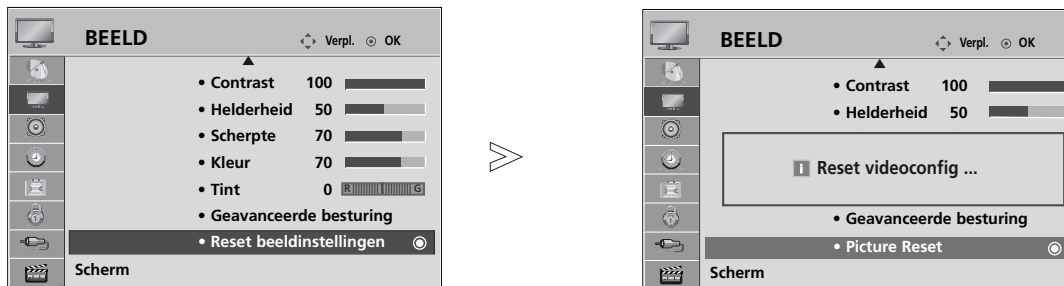

1   **BEELD** selecteren.

2   **Reset beeldinstellingen** selecteren.

3  De ingestelde waarde initialiseren.

- Druk op de **MENU**-knop om terug te gaan naar het normale tv-beeld.
- Druk op de knop **RETURN** om terug te gaan naar het vorige menuscherm.

BEELDINSTELLING

ISM METHODE (IMAGE STICKING MINIMIZATION)

Een stilstaand of gepauzeerd beeld dat langere tijd op het scherm getoond wordt kan leiden tot het achterlaten van een afdruk, zelfs indien u het beeld wijzigt. Vermijd het langdurig stilzetten van het beeld op het scherm.

Orbiter

Orbiter kan helpen om echobeelden te voorkomen. Het is echter het beste om geen vaste beelden op het scherm te laten staan. Om een ingebrand beeld op het scherm te voorkomen, wordt het beeld elke 2 minuten verplaatst.

Colour Wash

Het kleurblok met het scherm verplaatst een beetje en het witpatroom wordt getoond. Het is moeilijk te zien of er een beeld ingebrand is indien het tijdelijke nabeeld verwijderd is en het kleurpatroom in werking is.

White Wash

White wash verwijdert ingebrande beelden van het scherm.

Opmerking: Een ingebrand beeld dat te lang op het scherm is weergegeven, kan soms niet volledig worden verwijderd met White wash.

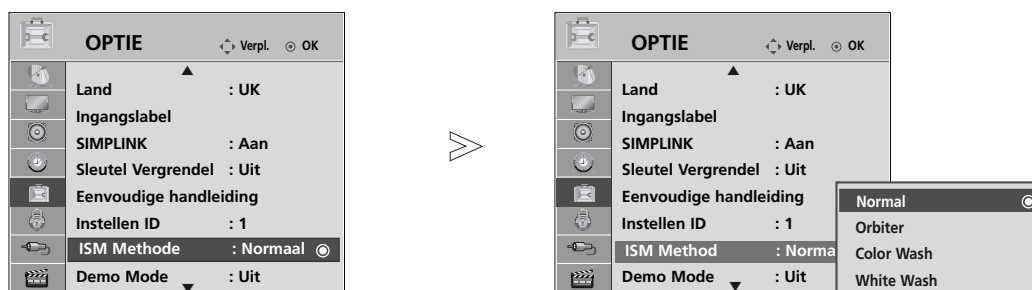

- 1 MENU **OPTIE** selecteren.
- 2 **ISM Methode** selecteren.
- 3 **Normaal, Orbiter, Color Wash of White Wash** selecteren.
- 4 Opslaan.

- Stel deze functie in op Normaal als u deze functie niet wilt gebruiken.



- Druk op de MENU-knop om terug te gaan naar het normale tv-beeld.
- Druk op de knop RETURN om terug te gaan naar het vorige menuscherm.

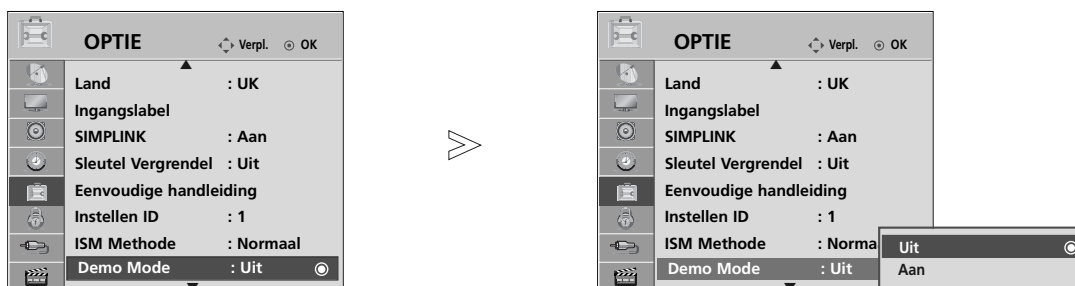

DEMOMODUS

Gebruik om het verschil tussen XD Demo aan en XD Demo uit te bekijken.



1   **OPTIE** selecteren.

2   Selecteer **Demo Mode**.

3   **Aan** of **Uit** (Uitgeschakeld).
Druk op een willekeurige toets om de demomodus te stoppen.

- Druk op de **MENU**-knop om terug te gaan naar het normale tv-beeld.
- Druk op de knop **RETURN** om terug te gaan naar het vorige menuscherm.





BEELDINSTELLING

MODUSINSTELLING

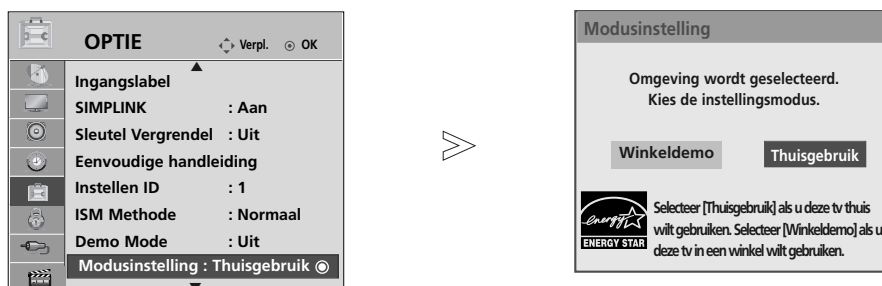
We raden aan om de instellen op de tv in te stellen op “Thuisgebruik” voor de beste beeldkwaliteit in uw huisomgeving.

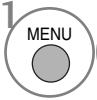
“Winkeldemo” modus is een optimale instelling voor weergave in winkels.

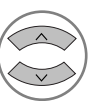

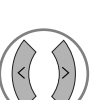
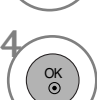
- 1   **OPTIE** selecteren.
- 2   **Modusinstelling** selecteren.
- 3   **Winkeldemo** of **Thuisgebruik** selecteren.
- 4  **Opslaan**.

- Druk op de **MENU**-knop om terug te gaan naar het normale tv-beeld.
- Druk op de knop **RETURN** om terug te gaan naar het vorige menuscherm.







GELUID- EN TAALINSTELLING

AUTOMATISCHE VOLUMEREGELING

Met de optie Auto Volume (automatisch volume) houdt u een constant volume, zelfs als u een andere zender kiest.

Omdat elk station eigen signaalomstandigheden heeft, kan het noodzakelijk zijn om het volume aan te passen na het wisselen van kanaal. Deze functie stelt gebruikers in staat om te genieten van stabiele volumenniveaus door voor elk programma automatische aanpassingen uit te voeren.



- 1   **GELUID** selecteren.
- 2   **Auto volume** selecteren.
- 3   **Aan of Uit** (Uitgeschakeld).

- Druk op de **MENU**-knop om terug te gaan naar het normale tv-beeld.
- Druk op de knop **RETURN** om terug te gaan naar het vorige menuscherm.

GELUID- EN TAALINSTELLING

STANDAARDGELUIDSINSTELLING: GELUIDSMODUS

U kunt uw voorkeur geluidsinstelling aanpassen naar standaard, Muziek, Bioscoop, Sport of Game, en u kunt de hoge en lage tonen aanpassen.

Met geluidsmodus kunt u zonder speciale aanpassingen genieten van prachtig geluid omdat op de tv de juiste geluidsopties worden ingesteld op basis van de programma-inhoud.

Standaard, Muziek, Bioscoop, Sport en Game zijn vooraf in de fabriek ingesteld voor optimale geluidskwaliteit.

Standaard	Geluid van standaard kwaliteit.
Muziek	Optimaal geluid voor het luisteren naar muziek.
Bioscoop	Optimaal geluid voor het kijken naar films.
Sport	Optimaal geluid voor het kijken naar sportevenementen.
Game	Optimaal geluid voor het spelen van spellen.

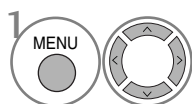
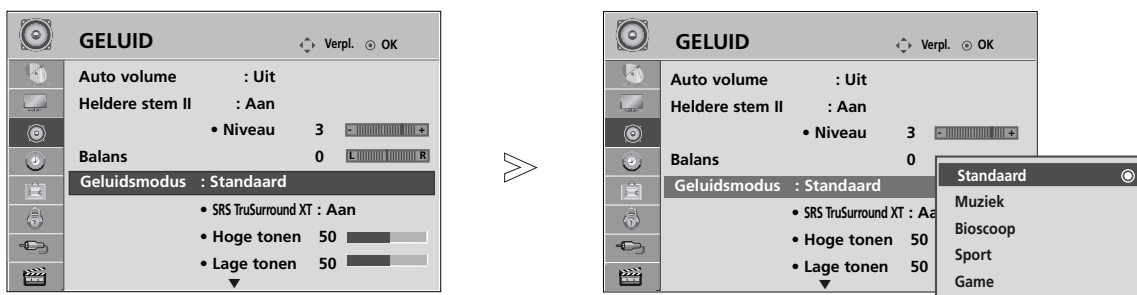

GELUID selecteren.

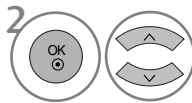

Geluidsmodus selecteren.

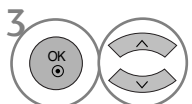

Standaard, Muziek, Bioscoop, Sport of Game selecteren.

- U kunt de geluidsmodus ook in het Q-Menu instellen.

- Druk op de **MENU**-knop om terug te gaan naar het normale tv-beeld.
- Druk op de knop **RETURN** om terug te gaan naar het vorige menuscherm.

GELUIDSINSTELLING AANPASSEN: GEBRUIKERSMODUS

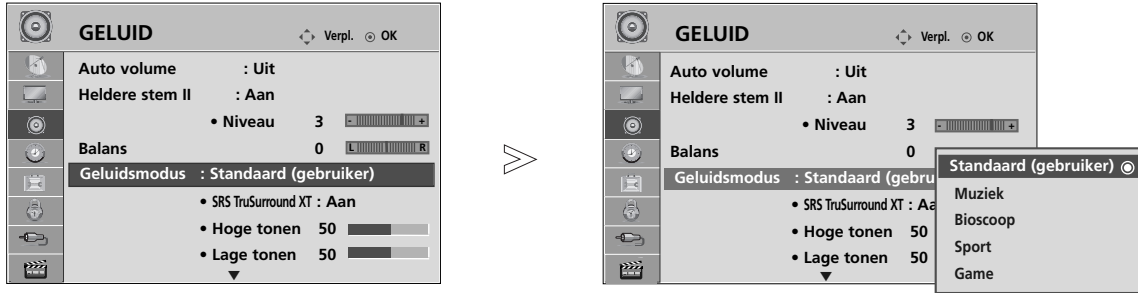

1 **GELUID** selecteren.

2 **Geluidmodus** selecteren.

3 **Standaard, Muziek, Bioscoop, Sport of Game** selecteren.

4 **Hoge tonen, Lage tonen** selecteren.

5 **Het gewenste geluidsniveau instellen.**

- Druk op de **MENU**-knop om terug te gaan naar het normale tv-beeld.

- Druk op de knop **RETURN** om terug te gaan naar het vorige menuscherm.

SRS TRUSURROUND XT

Selecteer Hoge, lage tonen.

1 **GELUID** selecteren.

2 **SRS TruSurround XT** selecteren.

3 **Aan of Uit (Uitgeschakeld).**

- **SRS TruSurround XT** : TruSurround XT is een gepatenteerde SRS technologie die het probleem van het afspelen van 5.1 multikanaal inhoud via twee luidsprekers, oplost.

- Druk op de **MENU**-knop om terug te gaan naar het normale tv-beeld.

- Druk op de knop **RETURN** om terug te gaan naar het vorige menuscherm.

▶ is een handelsmerk van SRS Labs, Inc.
 ▶ De TruSurround XT-technologie wordt gebruikt onder licentie van SRS Labs, Inc.

GELUID- EN TAALINSTELLING

HELDERE STEM II

Deze functie zorgt ervoor dat de tv onderscheid maakt tussen het geluid van de menselijke stem en andere geluiden. Daardoor is gesproken woord beter te verstaan.

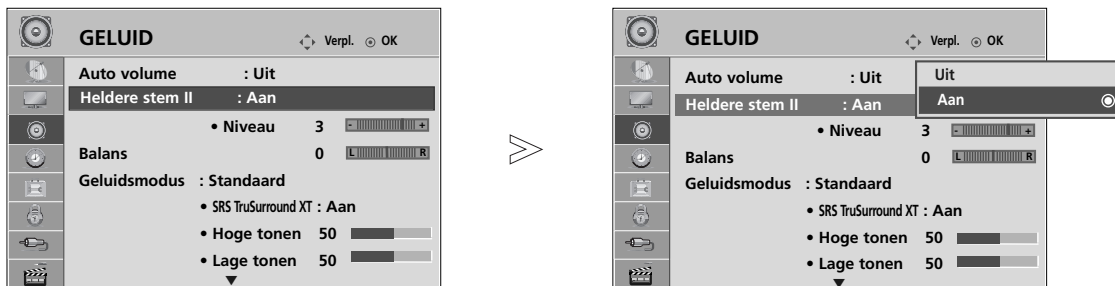

- 1 **GELUID** selecteren.
- 2 **Heldere stem II** selecteren.
- 3 **Aan of Uit** (Uitgeschakeld).

Indien **Heldere stem II** ingeschakeld is,

- 4 Selecteer het gewenste niveau.

• Selecteer niveaus van '-6' tot '+6'.

- Druk op de **MENU**-knop om terug te gaan naar het normale tv-beeld.
- Druk op de knop **RETURN** om terug te gaan naar het vorige menuscherm.

BALANS

U kunt de balans van de luidsprekers aanpassen aan uw wensen.



- 1 **GELUID** selecteren.
- 2 **Balans** selecteren.
- 3 De gewenste balans instellen.

- Druk op de **MENU**-knop om terug te gaan naar het normale tv-beeld.
- Druk op de knop **RETURN** om terug te gaan naar het vorige menuscherm.





TV-SPEAKERS AAN/UIT

U kunt de status van de interne luidsprekers aanpassen.

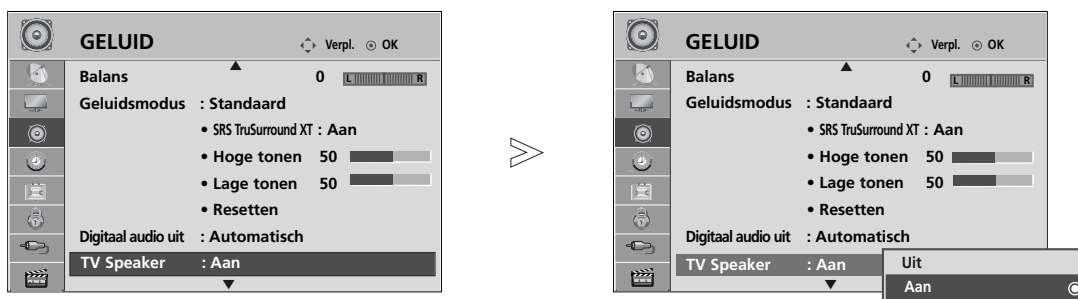
In **AV1**, **AV2**, **AV3** (behalve 42/50PQ10**, 42/50PQ11**), **COMPONENT** (behalve 42/50PQ10**, 42/50PQ11**), **RGB** (behalve 42/50PQ10**, 42/50PQ11**) en **HDMI1** met HDMI naar DVI-kabel, TV-luidspreker kan worden uitgevoerd zelfs indien er geen videosignaal is.

Als u uw externe Hi-Fi-stereosysteem wilt gebruiken, schakelt u de interne luidsprekers van de tv uit.

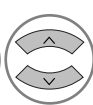

-   **GELUID** selecteren.
-   **TV Speaker** selecteren.
-   **Aan of Uit** (Uitgeschakeld).

! OPMERKINGEN

- ▶ Indien de tv luidspreker uitgeschakeld is terwijl het Simplink home theater in gebruik is, wordt het geluid automatisch uitgevoerd naar de luidspreker van het home theater, maar indien de luidspreker van de tv ingeschakeld is, wordt het geluid uitgevoerd naar de tv luidspreker.

- Druk op de **MENU**-knop om terug te gaan naar het normale tv-beeld.
- Druk op de knop **RETURN** om terug te gaan naar het vorige menu scherm.

GELUID- EN TAALINSTELLING

DIGITALE AUDIO-UITVOER SELECTEREN

Met deze functie selecteert u uw favoriete digitale audio-uitvoer.





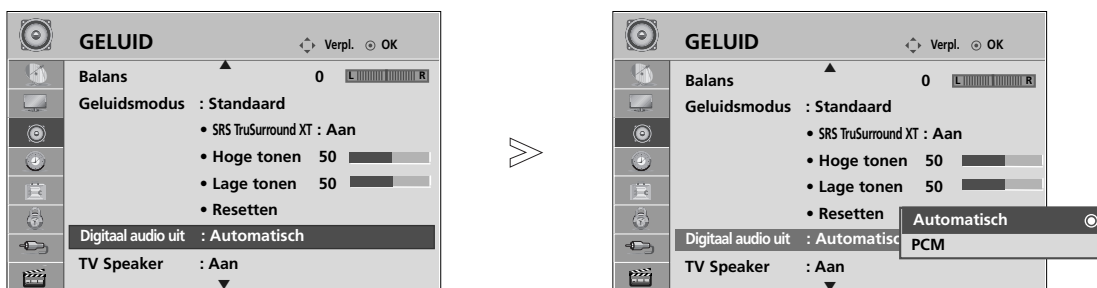

Dolby Digital kan alleen worden uitgevoerd via een kanaal waarop Dolby Digital-geluid wordt uitgezonden. Indien Dolby Digital beschikbaar is, selecteert u Auto in het menu Digitale Audio Uit, wat leidt tot het instellen van SPDIF (Sony Philips Digital Interface) uitvoer naar dolby digital.

Indien Auto geselecteerd wordt in het menu digitale audio uit, terwijl Dolby Digital niet beschikbaar is, zal de SPDIF uitvoer PCM (Pulse-code modulatie) betreffen.

Zelfs indien zowel Auto en Audio taal ingesteld zijn in een kanaal met Dolby Digital Audio, wordt alleen Dolby Digital afgespeeld.

Indien de bemonsteringsnelheid omzetter van deze chip niet 44,1 tot 48 kHz ondersteunt, zal deze inhoud altijd een stereo PCM bij digitale uitvoer produceren.



- 1   **GELUID** selecteren.
- 2   **Digitaal audio uit** selecteren.
- 3   **Automatisch** of **PCM** selecteren.



Vervaardigd onder licentie van Dolby Laboratories. Dolby en het symbool met de dubbele D zijn handelsmerken van Dolby Laboratories.





- Het is mogelijk dat bepaalde dvd-spelers in de HDMI-modus geen SPDIF-geluid kunnen produceren. Schakel is dat geval de digitale audio-uitgang van de dvd-speler over naar PCM. (In HDMI wordt DOLBY DIGITAL PLUS niet ondersteund.)

- Druk op de **MENU**-knop om terug te gaan naar het normale tv-beeld.
- Druk op de knop **RETURN** om terug te gaan naar het vorige menuscherm.

AUDIO TERUGZETTEN

Door deze functie te activeren bereikt u dat de geselecteerde geluidsmodus wordt teruggezet naar de standaard-fabrieksinstelling.



- 1   **GELUID** selecteren.
- 2   **Resetten** selecteren.
- 3  De ingestelde waarde initialiseren.

- Press the **MENU** button to return to normal TV viewing.
- Press the **RETURN** button to move to the previous menu screen.

GELUID- EN TAALINSTELLING

AUDIOBESCHRIJVING (ALLEEN IN DIGITALE MODUS)

Deze functie is voor slechtzienden, en geeft uitleg via audio waarin de huidige situatie in een tv programma beschreven wordt, naast de basis audio.

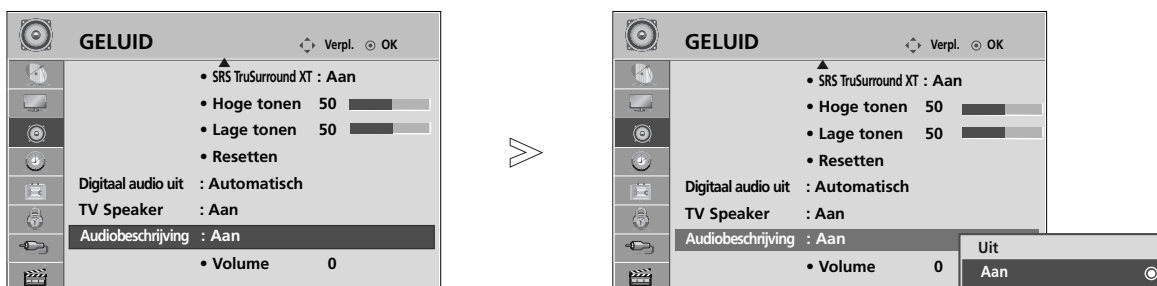

Indien de audiobeschrijving aan geselecteerd is, worden basis audio en audiobeschrijving alleen verstrekt voor die programma's met audiobeschrijving.

Indien de hoofd audio AAC of Dolby Digital Plus Audio betreft, wordt de audiobeschrijving niet ondersteund.



- 1   **GELUID** selecteren.
- 2   **Audiobeschrijving** selecteren.
- 3   **Aan** of **Uit** (Uitgeschakeld).

Indien **Audiobeschrijving** ingeschakeld is,

- 4   selecteer het gewenste volume.

- Druk op de **MENU**-knop om terug te gaan naar het normale tv-beeld.
- Druk op de knop **RETURN** om terug te gaan naar het vorige menuscherm.

Stereo/Dual-ontvangst (alleen in analoge modus)

Wanneer u een programma selecteert, wordt de geluidsinformatie van dat station samen met het programmanummer en de stationsnaam weergegeven.

1  **GELUID** selecteren.

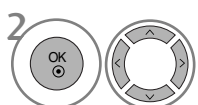
2  Hiermee stelt u het uitgangsvermogen van het geluid in.

Uitzending	Weergave op het scherm
Mono	MONO
Stereo	STEREO
Dual	DUAL I, DUAL II, DUAL I+II

■ Monogeluid kiezen

Als het stereosignaal bij stereoweergave te zwak is, kunt u naar mono overschakelen. Bij monoweergave neemt de geluidskwaliteit toe.

■ Taal kiezen voor uitzending in twee talen

Als een programma in twee talen kan worden ontvangen (tweetalig programma) kunt u overschakelen naar DUAL I, DUAL II of DUAL I+II.

DUAL I zendt de hoofduitzendtaal naar de luidsprekers.

DUAL II zendt de secundaire uitzendtaal naar de luidsprekers.

DUAL I+II zendt een afzonderlijke taal naar elke luidspreker.

GELUID- EN TAALINSTELLING

NICAM-ontvangst (alleen in analoge modus)

Als uw toestel is uitgerust met een NICAM-ontvanger, kan het kwalitatief hoogstaande digitale NICAM-geluid (Near Instantaneous Companding Audio Multiplex) worden ontvangen.

U kunt het geluidsvermogen aanpassen bij de soort uitzending die u ontvangt.

-
- 1 Bij ontvangst van **NICAM-mono** kan u **NICAM MONO** of **FM MONO** selecteren.

 - 2 Bij ontvangst van **NICAM-stereo** kan u **NICAM STEREO** of **FM MONO** selecteren. Schakel over op **FM-MONO** als het stere-osignaal zwak is.

 - 3 Bij ontvangst van **NICAM** in twee talen kan u **NICAM DUAL I**, **NICAM DUAL II** of **NICAM DUAL I+II** of **MONO** selecteren.
-

Geluidswaergaveselectie luidsprekers

In de AV, Component, RGB and HDMI-modus kan u de geluidsuitvoer uit de linkse en de rechtse luidspreker instellen.

Hiermee stelt u het uitgangsvermogen van het geluid in.

L+R: Het audiosignaal van de audio-ingang L wordt naar de linkse luidspreker gezonden en het audiosignaal van de audio-ingang R wordt naar de rechtse luidspreker gezonden.

L+L: Het audiosignaal van de audio-ingang L wordt naar de linkse en de rechtse luidspreker gezonden.

R+R: Het audiosignaal van de R-audio-ingang wordt naar de linker en rechter luidsprekers gestuurd.

TAAL/LAND VOOR SCHERMMENU SELECTEREN

Wanneer het toestel voor de eerste keer wordt aangezet, verschijnt het installatiemenu op het scherm.



* Als u de instelling voor Taal/Land wilt wijzigen

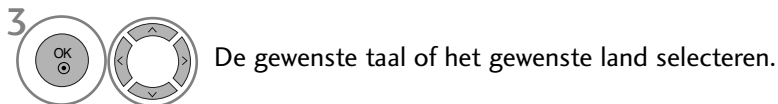

- Druk op de **MENU**-knop om terug te gaan naar het normale tv-beeld.
- Druk op de knop **RETURN** om terug te gaan naar het vorige menuscherm.

! OPMERKINGEN

- ▶ Als u de **Installatiegids** niet stopt door op de **RETURN** knop te drukken, of time-out van OSD (On Screen Display) scherm, zal het herhaaldelijk worden getoond als de set wordt ingeschakeld.
- ▶ Als u het verkeerde lokale land selecteert, kan de teletekst niet correct op het scherm getoond worden en kunnen er problemen optreden tijdens teletekstgebruik.
- ▶ CI(Common Interface) functie kan niet worden toegepast gebaseerd op omstandigheden van het land van uitzending.
- ▶ DTV modus bedieningsknoppen kunnen niet werken, afhankelijk van de uitzendingen in het betreffende land.
- ▶ In landen waar nog geen regels voor digitale uitzendingen gelden, is het, afhankelijk van de plaatselijke omstandigheden, mogelijk dat bepaalde functies van digitale televisie niet werken.
- ▶ De landinstelling "UK" mag uitsluitend in Groot-Brittannië geactiveerd worden.
- ▶ Indien de landinstelling is ingesteld op "—", zullen Europese digitale standaard uitgezonden programma's beschikbaar zijn, maar kan het zijn dat sommige DTV functies niet goed werken.

GELUID- EN TAALINSTELLING

TAAL SELECTEREN (ALLEEN IN DIGITALE MODUS)

Met de audiofunctie kunt u uw voorkeurstaal voor audio selecteren. Indien er geen audio gegevens van de geselecteerde taal worden uitgezonden, wordt de standaard taal audio afgespeeld.

Gebruik de functie **Subtitle (Ondertiteling)** wanneer de ondertiteling in twee of meer talen wordt uitgezonden. Indien er geen ondertitelgegevens van de geselecteerde taal worden uitgezonden, wordt de standaard ondertiteling afgespeeld.

Als de talen die u als eerste keus hebt aangegeven voor gesproken woord en ondertitels niet worden ondersteund, kunt u een taal van de tweede categorie kiezen.



• Druk op de knop RETURN om terug te gaan naar het vorige menuscherm.

< Audio Taal Selectie >

- ▶ U kunt de gewenste taal kiezen als twee of meer gesproken talen worden uitgezonden.
- ▶ Indien AAC, Dolby Digital of Dolby Digital Plus ontvangen wordt, kunt u L+R, L+L of R+R niet selecteren.

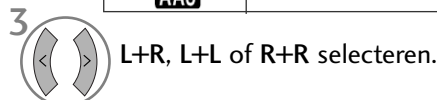
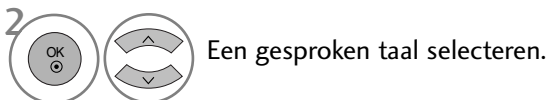

< Ondertiteling Taal Selectie >

- ▶ Indien er twee of meer ondertiteling talen worden uitgezonden, kunt u de ondertiteling taal selecteren met behulp van de **SUBTITLE** knop op de afstandsbediening.
- ▶ Druk op de knop om een ondertiteling taal te selecteren.

- De audio/ondertiteling kan in eenvoudiger formaat getoond worden met 1 tot 3 tekens, waarin bij de uitzending wordt voorzien door de provider.
- Indien u extra Audio (Audio voor "Slechtzienden/Slechthorenden") selecteert, kan een gedeelte van de Hoofdaudio wegvallen.

Audio Taal OSD Informatie

Weergav	Status
N.A	Niet beschikbaar
	MPEG GELUID
	Dolby Digital Audio
	Audio voor "Slechtzienden"
	Audio voor "Slechthorenden"
	Dolby Digital Plus Audio
	AAC Audio

Ondertiteling Taal OSD Informatie

Weergav	Status
N.A	Niet beschikbaar
	Teletekst Ondertiteling
	Ondertiteling voor "Slechthorenden"

TIJDSINSTELLING

KLOK INSTELLEN





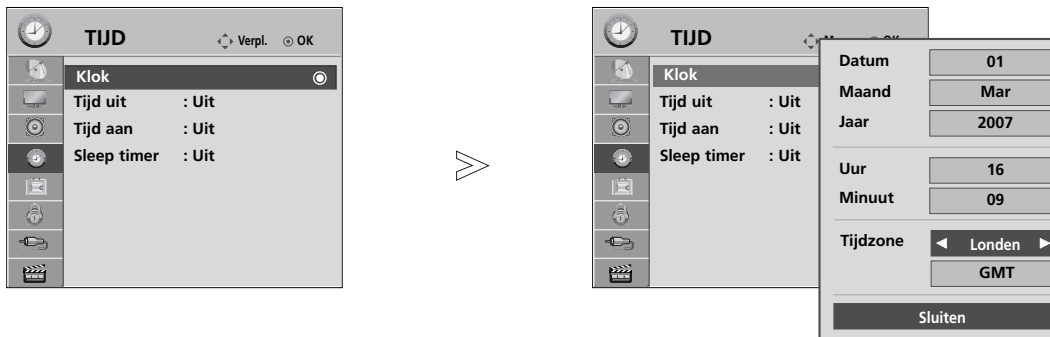

De klok wordt automatisch ingesteld bij ontvangst van een digitaal signaal. (U kunt de klok zelf instellen als de tv geen digitaal signaal heeft.)

U moet de tijd correct instellen alvorens de aan/uit-tijdfunctie te gebruiken.

Wanneer u een plaats in een tijdzone selecteert, wordt de tv-tijd ingesteld op basis van het tijdsverschil tussen de betreffende zone en de GMT-gegevens (Greenwich Mean Time) die worden ontvangen via het uitzendsignaal wanneer de tijd automatisch wordt ingesteld door een digitaal signaal.

Zodra de klok ingesteld is in DTV modus, kunt u de tijd wijzigen, maar indien de standsnaam in de tijdzone gewijzigd wordt naar offset, kunt u de tijd met 1 uur veranderen.



-   **TIJD** selecteren.
-   **Klok** selecteren.
-   Selecteer jaar, datum, tijd of Tijdzone optie.
-  Instellen van jaar, datum, tijd of Tijdzone opties.

- Druk op de **MENU**-knop om terug te gaan naar het normale tv-beeld.
- Druk op de knop **RETURN** om terug te gaan naar het vorige menuscherm.

TIJDSINSTELLING

TIMER AUTOMATISCH AAN/UIT

De uit-timer schakelt het toestel automatisch in stand-by nadat de ingestelde tijd verstreken is.

Wanneer geen enkele toets van de afstandsbediening wordt ingedrukt tijdens de twee uren die op het inschakelen volgen, wordt het toestel automatisch uitgeschakeld.

Begin- en Eind-uur worden per dag geprogrammeerd.

De uitschakelfunctie heeft voorrang op de inschakelfunctie als ze op dezelfde tijd zijn ingesteld.

Het toestel moet in de waakstand staan, anders werkt de inschakelfunctie niet.

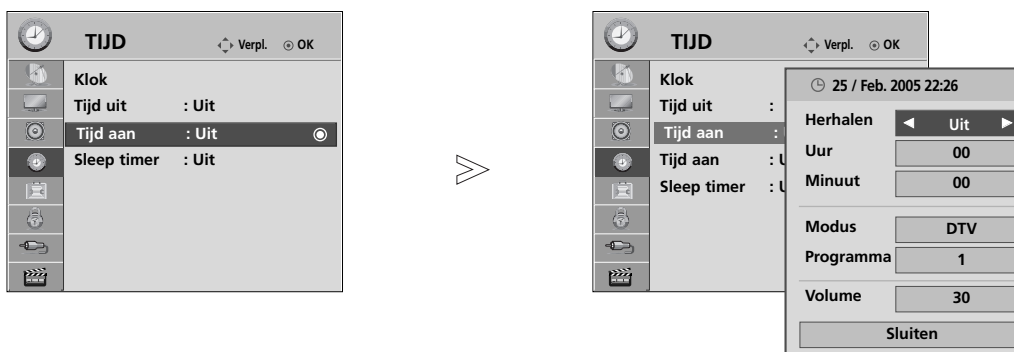

1 **TIJD** selecteren.

2 **Tijd uit** or **Tijd aan** selecteren.

Indien de Aan Tijd geselecteerd is.

3 **Herhalen** selecteren.

4 **Uit, Eenmaal, Dagelijks, Maa ~ Vrij, Maa ~ Zat, Zat ~ Zon** of **Zon** selecteren.

5 De tijd instellen.

6 De minuten instellen.

- Om de **Tijd uit/Tijd aan** te annuleren, druk op de toets **▲** of **▼** om **Uit** te selecteren.
- **Alleen bij functie Tijd aan**

1 **Modus** selecteren.

2 **TV, DTV, Radio, AV1, AV2, AV3** (behalve 42/50PQ10**, 42/50PQ11**), **Component** (behalve 42/50PQ10**, 42/50PQ11**), **RGB** (behalve 42/50PQ10**, 42/50PQ11**), **HDMI1, HDMI2** (behalve 42/50PQ10**, 42/50PQ11**) of **HDMI3** (behalve 42/50PQ10**, 42/50PQ11**) selecteren.

3 Het programma instellen.



4 Geluidsniveau bij inschakeling instellen.

- Druk op de **MENU**-knop om terug te gaan naar het normale tv-beeld.
- Druk op de knop **RETURN** om terug te gaan naar het vorige menuscherm.

SLAAPSTAND INSTELLEN

U hoeft er niet aan te denken om de tv uit te schakelen voordat u gaat slapen. De slaaptimer schakelt de tv automatisch naar stand-by nadat de vooraf ingestelde tijd is verstreken.

1   **Sleep timer** selecteren.

2   **Uit, 10, 20, 30, 60, 90, 120, 180 of 240 Minuut** selecteren.

- Wanneer u het toestel uitschakelt, annuleert het toestel de ingestelde sluimertijd.
- U kunt de automatische tijdschakelaar ook in het TIME (Tijd) menu instellen.



OUDERLIJK TOEZICHT/KIJKWIJZERINFORMATIE

WACHTWOORD EN BLOKKERINGSSYSTEEM INSTELLEN

Druk op de afstandsbediening viermaal op 0 als u eerst het wachtwoord invoert.

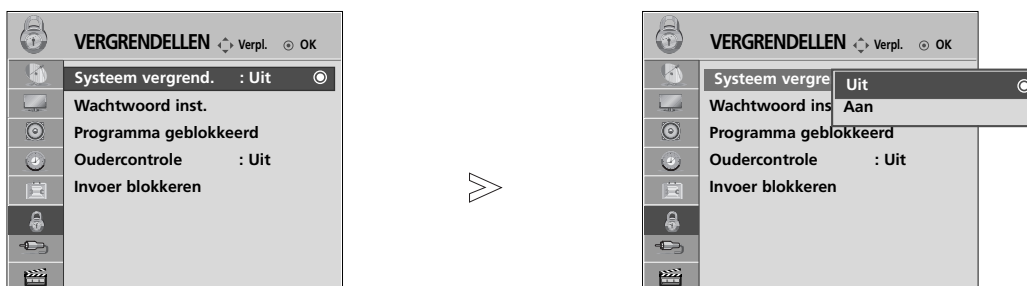
U kunt de functies Block Programme, Parental Guidance en Input Block opnieuw activeren.

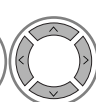

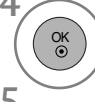
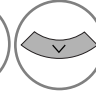
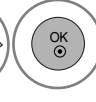
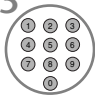
-   **VERGRENDELLEN** selecteren.
-   **Systeem vergrend.** selecteren.
-   **Aan** selecteren.
-    Het wachtwoord instellen.
-  Een wachtwoord van vier cijfers invoeren.
Zorg ervoor dat u dit nummer onthoudt!
Voer het wachtwoord ter bevestiging nog een keer in.

- Druk op de afstandsbediening viermaal op 7 als u uw wachtwoord bent vergeten.
- Als u On (Aan) selecteert, zijn de functies Block Programme, Parental Guidance en Input Block ingeschakeld.

- Druk op de **MENU**-knop om terug te gaan naar het normale tv-beeld.
- Druk op de knop **RETURN** om terug te gaan naar het vorige menuscherm.





PROGRAMMA'S BLOKKEREN

Deze functie blokkeert alle programma's die u niet wilt zien of waarvan u niet wilt dat uw kinderen ze zien.

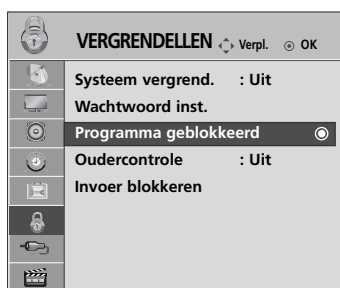
Deze functie is beschikbaar in Vergrendel Systeem "Aan".

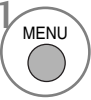
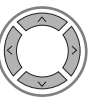
Voer een wachtwoord in om een geblokkeerd programma te bekijken.

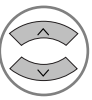

-   **VERGRENDELLEN** selecteren.
-   **Programma geblokkeerd** selecteren.
-  Block Programma (Programma blokkeren) openen.
-  **GROEN** Een programma selecteren dat u wilt blokkeren.

- Druk op de **MENU**-knop om terug te gaan naar het normale tv-beeld.
- Druk op de knop **RETURN** om terug te gaan naar het vorige menuscherm.

OUDERLIJK TOEZICHT/KIJKWIJZERINFORMATIE

PARENTAL CONTROL (OUDERLIJK TOEZICHT) (ALLEEN IN DIGITALE MODUS)

Deze functie werkt op basis van de gegevens die de omroep verzendt. Als het signaal dus verkeerde gegevens bevat, werkt deze functie niet.





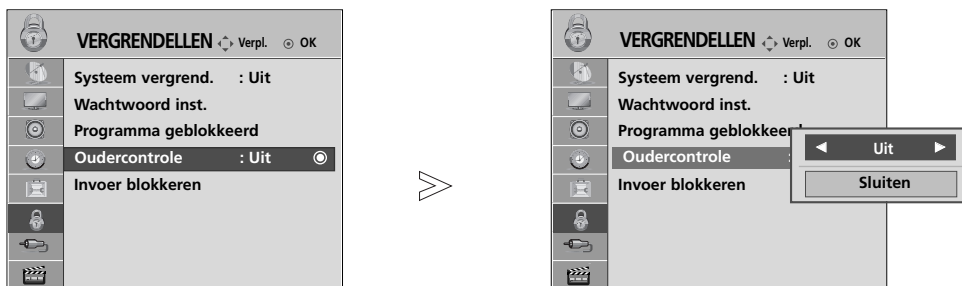

Voor toegang tot dit menu is een wachtwoord vereist.

Op dit toestel wordt de laatst gebruikte optie onthouden, zelfs wanneer het wordt uitgeschakeld.

Deze functie voorkomt dat kinderen sommige tv-programma voor volwassen kunnen zien, afhankelijk van het blokkeringniveau dat u vooraf hebt ingesteld.

Voer een wachtwoord in om een beoordeeld programma te bekijken.









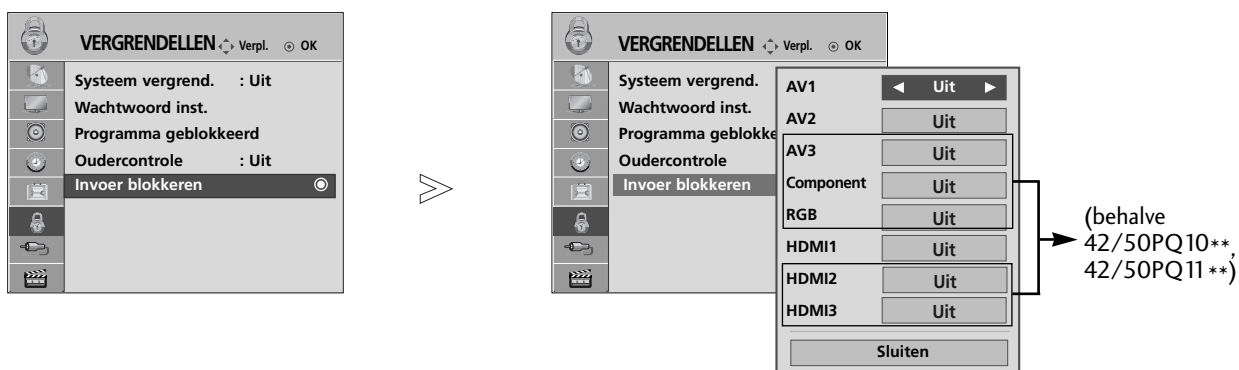

-   **VERGRENDELLEN** selecteren.
-   **Oudercontrole** selecteren.
-   Breng de gewenste instellingen aan.
-  Opslaan.

- Druk op de **MENU**-knop om terug te gaan naar het normale tv-beeld.
- Druk op de knop **RETURN** om terug te gaan naar het vorige menuscherm.

INVOER BLOKKEREN

Stelt u in staat om een invoer te blokkeren.



- 1 MENU   VERGREDELLEN selecteren.
- 2   Invoer blokkeren selecteren.
- 3   Selecteer de bron.
- 4   Uit (Uitgeschakeld) of Aan.





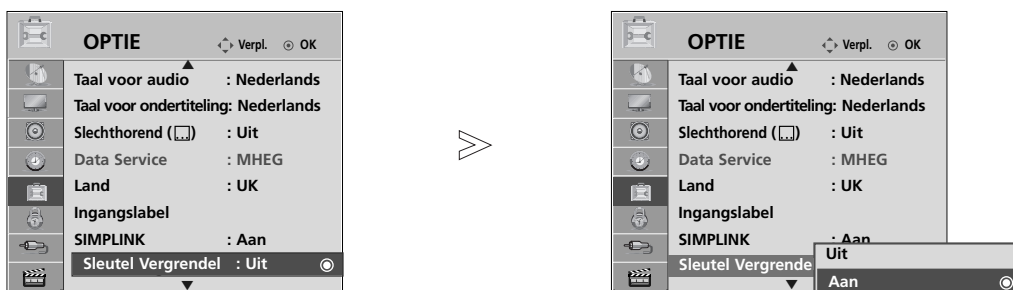

- Druk op de MENU-knop om terug te gaan naar het normale tv-beeld.
- Druk op de knop RETURN om terug te gaan naar het vorige menuscherm.

OUDERLIJK TOEZICHT/KIJKWIJZERINFORMATIE

SLEUTEL VERGENDEL

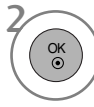
Het toestel kan voor bediening via de afstandsbediening worden ingesteld. Met deze functie kunt u ongewenst gebruik voorkomen.

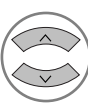

-   **OPTIE** selecteren.
-   **Sleutel vergendel** selecteren.
-   **Aan of Uit** (Uitgeschakeld).
-  Opslaan.

• Instellen ID : Uit

Indien de toetsvergrendeling aanstaat, indien de tv uitgeschakeld is, drukt u op INVOER, P ▲ or ▼ knop op de tv of POWER knoppen op de afstandsbediening om de set in te schakelen.

Instellen ID : Aan

Als **Sleutel Vergendel** 'Aan' op het toestel is ingesteld op **Aan**, kunt u het toestel uitschakelen met de knop INPUT, P ▲ of ▼ op de tv of met POWER, INPUT, P ▲ ▼ of de cijfertoetsen op de afstandsbediening.

- Als het **Sleutel Vergendel** 'Aan' is ingeschakeld, verschijnt '  **Sleutel vergendel aan** ' op het scherm als er tijdens het tv-kijken op een willekeurige knop op het voorpaneel wordt gedrukt. (behalve voor ⏻ / I toets)

- Druk op de MENU-knop om terug te gaan naar het normale tv-beeld.
- Druk op de knop RETURN om terug te gaan naar het vorige menuscherm.

TELETEKST

Deze functie is niet in alle landen beschikbaar.

Teletekst is een gratis service die door de meeste TV-zenders wordt uitgezonden en die tot op de minuut actuele informatie verschaft over nieuws, weer, televisieprogramma's, aandelenkoersen en nog veel meer.

De teletekst-decoder van dit TV-toestel ondersteunt de systemen SIMPLE, TOP en FASTEXT. SIMPLE (standaard-teletekst) bestaat uit een aantal pagina's die worden geselecteerd door rechtstreeks het overeenkomstige paginanummer in te voeren. TOP en FASTEXT zijn modernere systemen die een snelle en eenvoudige selectie van teletekstinformatie mogelijk maken.

IN-/UITSCHAKELEN

Druk op de **TEXT**-toets om teletekst in te schakelen.

De beginpagina of de laatst gekozen pagina verschijnt op het scherm.

Twee paginanummers, de naam van de TV-zender, de datum en de tijd worden in de kopregel van het scherm weergegeven. Het eerste paginanummer geeft uw keuze aan, het tweede is het nummer van de huidige pagina.

Druk op de **TEXT**-toets om teletekst uit te schakelen. Het toestel keert terug naar de vorige modus.

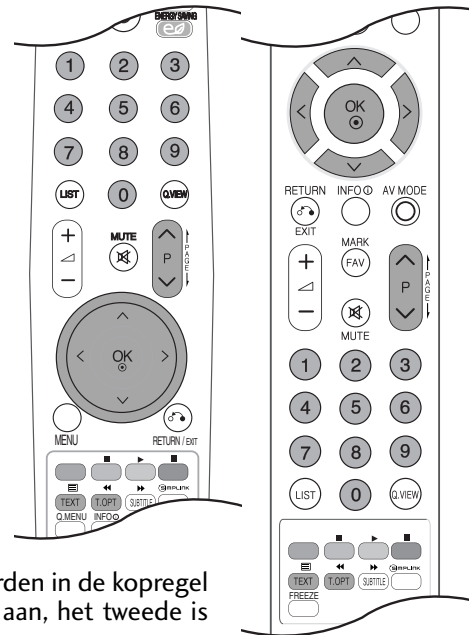

SIMPLE-TEKST

■ Pagina kiezen

- 1 Voer het gewenste paginanummer in als een getal van drie cijfers met behulp van de NUMMER-toetsen. Als u tijdens het kiezen een verkeerd cijfer indrukt, moet u eerst het getal van drie cijfers afmaken en vervolgens het juiste paginanummer kiezen.
- 2 Met de toetsen **P** \wedge \vee kan u de vorige of de volgende pagina selecteren.

TOP-TEKST

De gebruiksaanwijzing toont vier velden - rood, groen, geel en blauw - onderaan op het scherm. Het gele veld duidt de volgende groep aan, het blauwe veld het volgende blok.

■ Blok / groep / pagina kiezen

- 1 Met de blauwe toets gaat u van het ene blok naar een ander.
- 2 Met de gele toets gaat u naar de volgende groep, met een automatische overgang naar het volgende blok.
- 3 Met de groene toets gaat u naar de volgende bestaande pagina, met een automatische overgang naar de volgende groep.
U kan hiervoor ook de **P** \wedge -toets gebruiken.
- 4 Met de rode toets keert u terug naar de vorige keuze. U kan hiervoor ook de **P** \vee -toets gebruiken.

■ Rechtstreeks een pagina kiezen

Net als in de teletekstmodus SIMPLE kan u in de TOP-modus een pagina selecteren door ze in te voeren als een getal van drie cijfers met behulp van de NUMMER-toetsen.

TELETEKST

FASTEXT

De teletekstpagina's zijn met een kleurcode aangegeven onderaan op het scherm en worden geselecteerd door de overeenkomstige kleurtoets in te drukken.

■ Pagina kiezen

- 1 Druk op de **T.OPT**-knop en selecteer vervolgens het  menu met de $\wedge \vee$ knop. De indexpagina wordt weergegeven.
- 2 U kan de met een kleur aangeduide pagina's op de onderste regel selecteren met de overeenkomstige kleurtoetsen.
- 3 Net als in de teletekstmodus SIMPLE kan u in de FASTEXT-modus een pagina selecteren door ze in te voeren als een getal van drie cijfers met behulp van de NUMMER-toetsen.
- 4 Met de toetsen **P** $\wedge \vee$ kan u de vorige of de volgende pagina selecteren.

SPECIALE TELETEKSTFUNCTIES

- Druk op de **T. OPT**-knop en gebruik vervolgens de $\wedge \vee$ knop om het **Tekst optie**-menu te selecteren.



■ Index

Selecteer elke indexpagina.



■ Tijd

Door dit menu te selecteren terwijl u naar een tv-uitzending kijkt, verschijnt de juiste tijd rechts bovenin het scherm.

Druk nogmaals op deze toets om de tijdsaanduiding te doen verdwijnen. Druk in de teletekstmodus op deze toets om een subpaginanummer te selecteren. Het subpaginanummer wordt onderaan op het scherm getoond. Druk op de toetsen $\lt \gt$ of op de NUMMER-toetsen om de subpagina stil te zetten of te veranderen.



■ Hold

Zet de automatische paginaverandering die plaatsvindt als een teletekstpagina uit 2 of meer subpagina's bestaat stil. Het aantal subpagina's en de huidige subpagina worden gewoonlijk onder de tijd weergegeven op het scherm. Wanneer u dit menu selecteert, verschijnt links bovenin het beeldscherm een stopsymbool en worden de teletekstpagina's niet langer automatisch gewisseld.



■ Onthullen

Door dit menu te selecteren kunt u verborgen informatie oproepen zoals oplossingen van raadsels en puzzels.



■ Update

Toont het TV-beeld op het scherm terwijl u wacht op de nieuwe teletekstpagina. De aanduiding verschijnt in de linker bovenhoek van het scherm. Wanneer de nieuwe pagina beschikbaar is, verandert de aanduiding in het paginanummer. Selecteer dit menu opnieuw om de bijgewerkte teletekstpagina weer te geven.

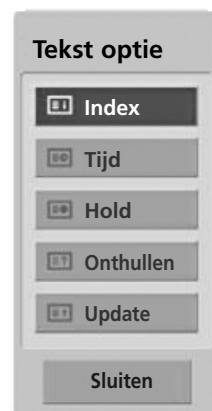

DIGITALE TELETEKST

*Deze functie is alleen bruikbaar in het VK, Ierland.

Het toestel biedt u toegang tot digitale teletekst, dat volledig is verbeterd in diverse opzichten, zoals tekst en afbeeldingen.

Deze digitale teletekst kan worden gebruikt door speciale services voor digitale teletekst en specifieke services die digitale teletekst uitzenden.

U dient de taal voor ondertiteling uit te schakelen om teletekst weer te geven door op de knop SUBTITLE (Ondertiteling) te drukken.

TELETEKST IN DIGITALE SERVICE

- 1 Druk op een nummertoeets of P ^ v als u een digitale service wilt selecteren die digitale teletekst uitzendt. Raadpleeg de servicelijst in de EPG als u wilt weten welke services digitale teletekst uitzenden.
- 2 Volg de aanwijzingen voor digitale teletekst en ga naar de volgende stap door op de knop TEXT, OK, ^ v < >, ROOD, GROEN, GEEL, BLAUW of BLAUWE knop of de cijfertoetsen te drukken.
- 3 Selecteer een andere service met de cijfertoetsen of de knop P ^ v als u de service voor digitale teletekst wilt wijzigen.



TELETEKST IN DIGITALE SERVICE

- 1 Druk op een nummertoeets of P ^ v als u een bepaalde service wilt selecteren die digitale teletekst uitzendt.
- 2 Druk op de knop TEXT (Tekst) of een gekleurde knop om teletekst in te schakelen.
- 3 Volg de aanwijzingen voor digitale teletekst en ga naar de volgende stap door op de knop OK, ^ v < >, ROOD, GROEN, GEEL, BLAUW knop of de cijfertoetsen te drukken.
- 4 Druk op de knop TEXT (Tekst) of een gekleurde knop om digitale teletekst uit te schakelen en terug te keren naar de tv-weergave.

Met sommige services hebt u mogelijk toegang tot tekst-services door op de RODE knop te drukken.



PROBLEMEN OPLOSSEN

De bediening werkt niet goed.	
De afstandsbediening werkt niet	<ul style="list-style-type: none"> ■ Controleer of er zich tussen het product en de afstandsbediening een object bevindt waardoor het signaal wordt geblokkeerd. ■ Zijn de batterijen op de juiste manier geplaatst (polariteit + bij +, en - bij -)? ■ Installeer nieuwe batterijen.
De stroom wordt plotseling uitgeschakeld	<ul style="list-style-type: none"> ■ Is de timer voor de slaapstand ingeschakeld? ■ Controleer de instellingen voor stroomvoorziening. De stroom is mogelijk onderbroken. ■ De tv opent de stand-by modus automatisch indien er geen signaal ontvangen wordt of indien er gedurende 15 minuten geen handelingen uitgevoerd worden.
De videofunctie werkt niet.	
Geen beeld en geen geluid	<ul style="list-style-type: none"> ■ Controleer of het product is ingeschakeld. ■ Probeer een andere zender. Er kan een storing zijn opgetreden bij de uitzending. ■ Zit de stekker van het netsnoer in het stopcontact? ■ Controleer de richting en/of locatie van uw antenne. ■ Test het stopcontact door de stekker van een ander product in het stopcontact te steken waarin eerst de stekker van dit product zat.
Beeld verschijnt langzaam na inschakelen	<ul style="list-style-type: none"> ■ Dit is normaal. Het beeld bevat geen geluid tijdens het opstartproces. Als het beeld na vijf minuten nog steeds niet is verschenen, neemt u contact op met uw servicecenter.
Geen of slechte kleur of slecht beeld	<ul style="list-style-type: none"> ■ Wijzig Kleur in de menuoptie. ■ Houd voldoende afstand tussen het product en het videoapparaat. ■ Probeer een andere zender. Er kan een storing zijn opgetreden bij de uitzending. ■ Zijn de videokabels goed aangesloten? ■ Activeer de desbetreffende functie om de helderheid van het beeld te herstellen.
Horizontale/verticale strepen of trillend beeld	<ul style="list-style-type: none"> ■ Controleer of er lokale interferentie optreedt door elektrische apparaten of gereedschappen.
Slechte ontvangst op sommige zenders	<ul style="list-style-type: none"> ■ Als bij de zender of kabel problemen optreden, probeert u naar een andere zender te schakelen. ■ Als het signaal van zender zwak is, verandert u de antenne van richting zodat deze zender wel goed wordt ontvangen. ■ Controleer of er mogelijke storingsbronnen zijn.
Lijnen of strepen in beelden	<ul style="list-style-type: none"> ■ Controleer de antenne (wijzig de richting van de antenne).
Geen beeld na aansluiten van HDMI	<ul style="list-style-type: none"> ■ Controleer of uw HDMI kabel versie 1.3 of hoger betreft. De HDMI kabels die HDMI versie 1.3 niet ondersteunen, veroorzaken flikkeringen op het scherm, of zorgen dat er niets op het scherm wordt weergegeven. Gebruik de meest recente kabels die minimaal HDMI versie 1.3 ondersteunen.

De geluidsfunctie werkt niet.

Beeld is goed, maar geen geluid	<ul style="list-style-type: none">■ Druk op de knop  + / -.■ Geluid gedempt? Druk op de knop MUTE.■ Probeer een andere zender. Er kan een storing zijn opgetreden bij de uitzending.■ Zijn de geluidskabels goed aangesloten?
Er komt geen geluid uit een van de luidsprekers	<ul style="list-style-type: none">■ Wijzig Balans in de menuoptie.
Vreemd geluid uit de binnenkant van het product	<ul style="list-style-type: none">■ Een verandering in de vochtigheid of temperatuur van de omgeving kan een vreemd geluid veroorzaken wanneer het product wordt in- of uitgeschakeld. Dit betekent niet dat er een probleem is met het product.
Geen geluid na aansluiten HDMI of USB	<ul style="list-style-type: none">■ Controleer de HDMI kabel over versie 1.3.■ Controleer de USB kabel over versie 2.0.

*Deze functie is niet bij alle modellen beschikbaar.

Er is een probleem in de pc-stand (Alleen bij pc-modus)

Signaal is buiten bereik.	<ul style="list-style-type: none">■ Wijzig de resolutie, horizontale frequentie of verticale frequentie.■ Controleer de ingangsbron.
Verticale balk of streep op achtergrond, horizontale ruis en onjuiste positie	<ul style="list-style-type: none">■ Gebruik de automatische configuratie of wijzig de klok, fase of H/V-positie.
Schermkleur is instabiel of bestaat uit een enkele kleur	<ul style="list-style-type: none">■ Controleer de signaalkabel.■ Installeer de pc-videokaart opnieuw.

Er is een probleem met de beeldinstellingen.

Wanneer u de beeldinstellingen verandert, schakelt de tv na een bepaalde tijd automatisch terug naar de standaard-fabrieksinstelling.	<ul style="list-style-type: none">■ Dit betekent dat de TV momenteel ingesteld is op de Winkeldemo opslaan mogelijkheid. Om naar Thuis gebruik te wisselen, moet u het volgende uitvoeren: In het tv menu kiest u OPTIE -> Kies Modusinstelling -> Kies Thuisgebruik. U bent nu klaar met het wisselen naar de modus Thuisgebruik.
---	---

BIJLAGE

ONDERHOUD

Vroegtijdige storingen kunnen worden voorkomen. Uw nieuwe tv gaat langer mee als u deze voorzichtig en regelmatig reinigt. Schakel het toestel uit en haal de stekker uit het stopcontact voordat u de tv gaat reinigen.

Het scherm reinigen

- 1 Op de volgende manier houdt u het scherm enige tijd stofvrij. Bevochtig een zachte doek met een mengsel van lauw water en een beetje wasverzachter of vaatwasmiddel. Wring de doek uit totdat deze bijna droog is en veeg het scherm ermee af.
- 2 Zorg ervoor dat u overtollig water van het scherm verwijdert en laat het scherm aan de lucht drogen voordat u de tv inschakelt.

De behuizing reinigen

- Veeg de behuizing schoon met een zachte, droge, pluïsvrije doek om vuil of stof te verwijderen.
- Gebruik vooral geen natte doek.

Langere afwezigheid

PAS OP

- ▶ Als u verwacht uw tv gedurende langere tijd niet te gebruiken (bijvoorbeeld tijdens een vakantie), kunt u het beste de stekker uit het stopcontact halen om het toestel te beschermen tegen blikseminslag en stroompieken.

SPECIFICATIES VAN HET PRODUCT

MODELLEN		42PQ20**	50PQ20**	42PQ30**	50PQ30**
		42PQ2000-ZA 42PQ2010-ZB	50PQ2000-ZA 50PQ2010-ZB	42PQ3000-ZA	50PQ3000-ZA
Afmetingen (breedte x hoogte x diepte)	inclusief steun	1031,2 x 720,9 x 308,0 mm 40,6 x 28,4 x 12,1 inches	1216,7 x 818,1 x 353,0 mm 47,9 x 32,2 x 13,9 inches	1031,2 x 720,9 x 308,0 mm 40,6 x 28,4 x 12,1 inches	1216,7 x 818,1 x 353,0 mm 47,9 x 32,2 x 13,9 inches
	exclusief steun	1031,2 x 656,7 x 80,8 mm 40,6 x 25,9 x 3,2 inches	1216,7 x 759,0 x 83,0 mm 47,9 x 29,9 x 3,3 inches	1031,2 x 656,7 x 80,8 mm 40,6 x 25,9 x 3,2 inches	1216,7 x 759,0 x 83,0 mm 47,9 x 29,9 x 3,3 inches
Gewicht	inclusief steun	24,8 kg / 54,7 lbs	33,7 kg / 74,3 lbs	24,8 kg / 54,7 lbs	33,7 kg / 74,3 lbs
	exclusief steun	22,7 kg / 50,1 lbs	31,2 kg / 68,8 lbs	22,7 kg / 50,1 lbs	31,2 kg / 68,8 lbs
Netspanning Energieverbruik		AC100-240V~ 50/60Hz 320W	AC100-240V~ 50/60Hz 430W	AC100-240V~ 50/60Hz 320W	AC100-240V~ 50/60Hz 430W
MODELS		42PQ60**		50PQ60**	
		42PQ6000-ZA 42PQ6010-ZB		50PQ6000-ZA	
Afmetingen (breedte x hoogte x diepte)	inclusief steun	1040,8 x 725,8 x 308 mm 41,0 x 28,6 x 12,1 inches		1228,8 x 824,6 x 353,0 mm 48,4 x 32,5 x 13,9 inches	
	exclusief steun	1040,8 x 669,2 x 76,8 mm 41,0 x 26,4 x 3,1 inches		1228,8 x 772,0 x 78,9 mm 48,4 x 30,4 x 3,1 inches	
Gewicht	inclusief steun	25,3 kg / 55,8 lbs		35 kg / 77,2 lbs	
	exclusief steun	23,3 kg / 51,4 lbs		32,5 kg / 71,7 lbs	
Netspanning Energieverbruik		AC100-240V~ 50/60Hz 320W		AC100-240V~ 50/60Hz 430W	
Televisiesysteem Zenderbereik Externe antenne-impedantie		PAL/SECAM B/G/D/K, PAL I/II, SECAM L/L' VHF: E2 ~ E12, UHF: E21 ~ E69, CATV: S1 ~ S20, HYPER: S21 ~ S47 75 Ω			
Omgevingsvereisten	Bedrijfstemperatuur	0 ~ 40°C / 32 ~ 104°F			
	Bedrijfsvochtigheidsgraad	Minder dan 80%			
	Opslagtemperatuur	-20 ~ 60°C / -4 ~ 140°F			
	Opslagvochtigheidsgraad	Minder dan 85%			

- De specificaties die hierboven worden vermeld, kunnen voor een verbetering van de kwaliteit zonder voorafgaande kennisgeving worden gewijzigd.

BIJLAGE

MODELLEN		42PQ10**	50PQ10**	42PQ11**	50PQ11**
		42PQ1000-ZD/ZA	50PQ1000-ZD/ZA	42PQ1100-ZE	50PQ1100-ZE
Dimensions (Width x Height x Depth)	inclusief steun	1031,2 x 720,9 x 308,0 mm 40,6 x 28,4 x 12,1 inches	1216,7 x 818,1 x 353,0 mm 47,9 x 32,2 x 13,9 inches	1031,2 x 720,9 x 308,0 mm 40,6 x 28,4 x 12,1 inches	1216,7 x 818,1 x 353,0 mm 47,9 x 32,2 x 13,9 inches
	exclusief steun	1031,2 x 656,7 x 80,8 mm 40,6 x 25,9 x 3,2 inches	1216,7 x 759,0 x 83,0 mm 47,9 x 29,9 x 3,3 inches	1031,2 x 656,7 x 80,8 mm 40,6 x 25,9 x 3,2 inches	1216,7 x 759,0 x 83,0 mm 47,9 x 29,9 x 3,3 inches
Weight	inclusief steun	24,3 kg / 53,6 lbs	33,7 kg / 74,3 lbs	24,3 kg / 53,6 lbs	33,7 kg / 74,3 lbs
	exclusief steun	22,2 kg / 49,0 lbs	31,2 kg / 68,8 lbs	22,2 kg / 49,0 lbs	31,2 kg / 68,8 lbs
Netspanning Energieverbruik		AC100-240V~ 50/60Hz 320W	AC100-240V~ 50/60Hz 430W	AC100-240V~ 50/60Hz 320W	AC100-240V~ 50/60Hz 430W
MODELLEN		50PS30** / 50PS20**	50PS60**	60PS40**	
		50PS3000-ZB 50PS2000-ZB	50PS6000-ZC	60PS4000-ZA	
Dimensions (Width x Height x Depth)	inclusief steun	1216,7 x 818,1 x 353,0 mm 47,9 x 32,2 x 13,9 inches	1228,8 x 824,6 x 353,0 mm 48,4 x 32,5 x 13,9 inches	1468 x 1028,8 x 395,5 mm 57,7 x 40,5 x 15,5 inches	
	exclusief steun	1216,7 x 759,0 x 83,0 mm 47,9 x 29,9 x 3,3 inches	1228,8 x 772,0 x 78,9 mm 48,4 x 30,4 x 3,1 inches	1468 x 949,5 x 88,5 mm 57,7 x 37,3 x 3,4 inches	
Weight	inclusief steun	35,4 kg / 78,0 lbs	36,3 kg / 80,0 lbs	53,06 kg / 116,9 lbs	
	exclusief steun	32,8 kg / 72,3 lbs	33,8 kg / 74,5 lbs	47,16 kg / 103,9 lbs	
Netspanning Energieverbruik		AC100-240V~ 50/60Hz 490W	AC100-240V~ 50/60Hz 490W	AC100-240V~ 50/60Hz 580W	
Televisiesysteem Zenderbereik Externe antenne-impedantie		PAL/SECAM B/G/D/K, PAL I/II, SECAM L/L' VHF: E2 ~ E12, UHF: E21 ~ E69, CATV: S1 ~ S20, HYPER: S21 ~ S47 75 Ω			
Omgevingsvereisten	Bedrijfstemperatuur	0 ~ 40°C / 32 ~ 104°F			
	Bedrijfsvochtigheidsgraad	Minder dan 80%			
	Opslagtemperatuur	-20 ~ 60°C / -4 ~ 140°F			
	Opslagvochtigheidsgraad	Minder dan 85%			

- De specificaties die hierboven worden vermeld, kunnen voor een verbetering van de kwaliteit zonder voorafgaande kennisgeving worden gewijzigd.

MODELLEN	42PQ60**	50PQ60**	50PS60**
	42PQ6000-ZA	50PQ6000-ZA	50PS6000-ZC
Ondersteunde filmdocumenten	zie pagina 61		

IR-CODES

1. Aansluitingen

- Sluit de afstandsbediening met draad aan op de poort voor de afstandsbediening van de tv.

2. IR-codes afstandsbediening

■ Golfvorm uitgang

Enkele puls, gemoduleerd met 37,917 KHz-sigitaal bij 455 KHz

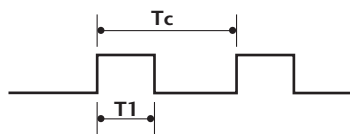

Draagfrequentie

$$FCAR = 1/T_C = f_{OSC}/12$$

$$\text{Inschakelfactor} = T_1/T_C = 1/3$$

■ Frameconfiguratie

1 e frame

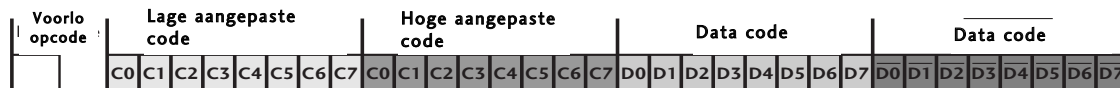

Frame herhalen

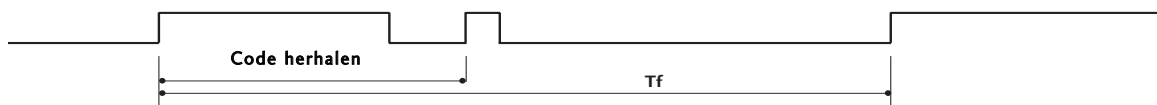

■ Voorloopcode

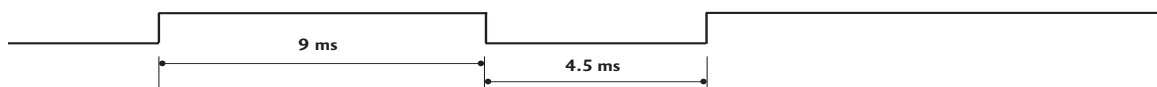

■ Code herhalen

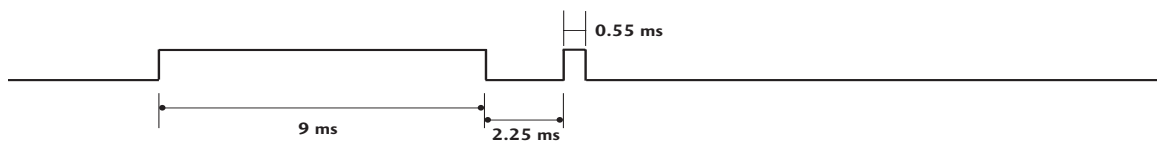

■ Bitomschrijving

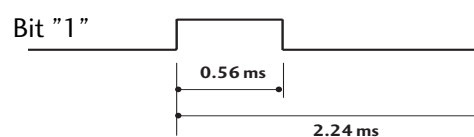
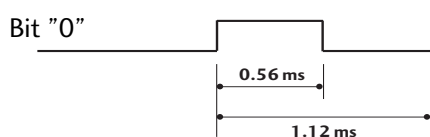

■ Frame-interval: Tf

Zolang een toets wordt ingedrukt, wordt de golfvorm verzonden.

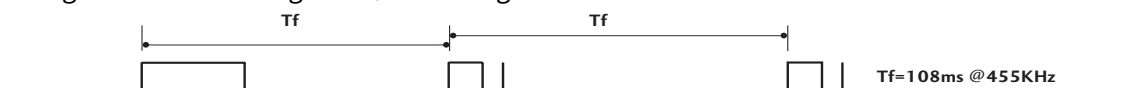

BIJLAGE

Code (Hexa)	Functie	Opmerking
08	POWER	Knop afstandsbediening (Stroom aan/uit)
0B	INPUT (Invoeren)	Knop afstandsbediening
f0	TV/RAD	Knop afstandsbediening
45	Q.MENU	Knop afstandsbediening
43	MENU	Knop afstandsbediening
AB	GUIDE	Knop afstandsbediening
07	links (<)	Knop afstandsbediening
06	rechts (>)	Knop afstandsbediening
40	omhoog (^)	Knop afstandsbediening
41	omlaag (v)	Knop afstandsbediening
44	OK (⊙)	Knop afstandsbediening
28	RETURN/EXIT (Teruggaan/sluiten)	Knop afstandsbediening
AA	INFO ⓘ	Knop afstandsbediening
30	AV MODE (Audio -videomodus)	Knop afstandsbediening
02	↖+	Knop afstandsbediening
03	↖-	Knop afstandsbediening
00	P ^	Knop afstandsbediening
01	P v	Knop afstandsbediening
1E	FAV(MARK)	Knop afstandsbediening
09	MUTE	Knop afstandsbediening
10 ~19	Nummertoes 0~9	Knop afstandsbediening
53	LIST	Knop afstandsbediening
1A	Q.VIEW	Knop afstandsbediening
72	ROOD	Knop afstandsbediening
71	GROEN	Knop afstandsbediening
63	GEEL	Knop afstandsbediening
61	BLAUW	Knop afstandsbediening
20	TEXT	Knop afstandsbediening
21	T.OPT(T.Option)	Knop afstandsbediening
39	SUBTITLE	Knop afstandsbediening
7E	SIMPLINK	Knop afstandsbediening
95	ENERGY SAVING of POWER SAVING	Knop afstandsbediening
65	FREEZE (STILZETTEN)	Knop afstandsbediening
79	RATIO	Knop afstandsbediening

(behalve
42/50PQ10**,
42/50PQ11**)

(behalve
42/50PQ10**,
42/50PQ11**,
42/50PQ20**,
42/50PQ30**)

SETUP EXTERN BESTURINGSSYSTEEM

Setup RS-232C

Verbind de RS-232C-ingang met een extern besturingssysteem (zoals een computer of een A/V-besturingssysteem) om de functies van de tv extern te besturen.

Verbind de seriële poort van het besturingssysteem met de RS-232C-ingang op het achterpaneel van de tv.

Opmerking: De RS-232C-verbindingkabel wordt niet geleverd bij de tv.

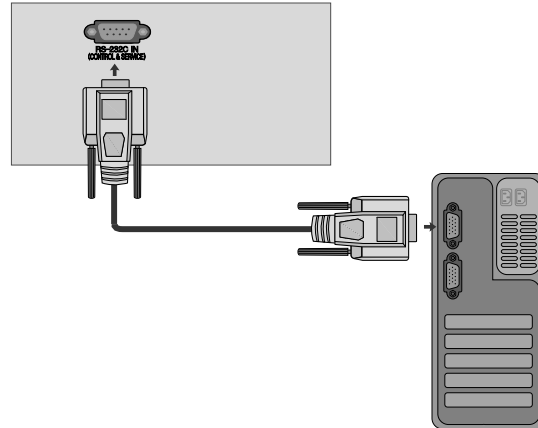

Type verbinding; mannelijke D-Sub 9-plug

Nr.	Naam plug
1	Geen verbinding
2	RXD (Data ontvangen)
3	TXD (Data versturen)
4	DTR (DTE kant klaar)
5	GND
6	DSR (DCE kant klaar)
7	RTS (Klaar om te versturen)
8	CTS (Klaarmaken om te versturen)
9	Geen verbinding

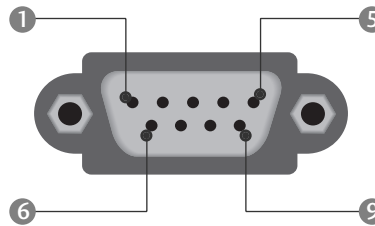

RS-232C-configuraties

Configuraties met 7 draden (Standaard RS-232C-kabel)

	PC	TV	
RXD	2	3	TXD
TXD	3	2	RXD
GND	5	5	GND
DTR	4	6	DSR
DSR	6	4	DTR
RTS	7	8	CTS
CTS	8	7	RTS
	D-Sub 9	D-Sub 9	

Configuraties met 3 draden (Niet-standaard)

	PC	TV	
RXD	2	3	TXD
TXD	3	2	RXD
GND	5	5	GND
DTR	4	6	DTR
DSR	6	4	DSR
RTS	7	7	RTS
CTS	8	8	CTS
	D-Sub 9	D-Sub 9	

Instellen ID

Met deze functie kunt u een ID-nummer voor een monitor opgeven.

Zie 'Bestaande gegevenstoewijzing 1'. Zie pagina 120.



1 MENU   **OPTIE** selecteren.

2   **Instellen ID** selecteren.

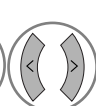
3   Stel Adjust ID in om het gewenste herkenningsnummer voor uw tv te kiezen. U kunt voor deze optie een nummer kiezen vanaf 1 t/m 99.

- Druk op de knop RETURN om terug te gaan naar het vorige menuscherm.

Parameters communicatie

- Baudratio: 9600 bps (UART)
- Lengte data: 8 bits
- Pariteit: Geen
- Stopbit: 1 bit
- Communicatiecode: ASCII-code
- Gebruik een gekruiste (omgekeerde) kabel.

Commando referentielijst

	COMMANDO 1	COMMANDO 2	DATA (Hexa)
01. Stroomvoorziening	k	a	00 ~ 01
02. Beeldverhouding	k	c	Zie pagina 118
03. Beeld dempen	k	d	Zie pagina 118
04. Volume dempen	k	e	00 ~ 01
05. Volume regelen	k	f	00 ~ 64
06. Contrast	k	g	00 ~ 64
07. Helderheid	k	h	00 ~ 64
08. Kleur	k	i	00 ~ 64
09. Tint	k	j	00 ~ 64
10. Scherpste	k	k	00 ~ 64
11. OSD selecteren	k	l	00 ~ 01
12. Vergrendelingsmodus afstandsbediening	k	m	00 ~ 01
13. Hoge tonen	k	r	00 ~ 64
14. Lage tonen	k	s	00 ~ 64
15. Balans	k	t	00 ~ 64
16. Kleurtemperatuur	k	u	00 ~ 02
17. Afwijkende status	k	z	FF
18. ISM-methode	j	p	Zie pagina 120
19. Stroombesparing	j	q	Zie pagina 120
20. Autom. configuratie	j	u	01
21. Afstemcommando	m	a	Zie pagina 120
22. Kanaal Toevoegen/Overslaan	m	b	00 ~ 01
23. Sleutel	m	c	Sleutelcode
24. Ingangskeuze (Hoofd)	x	b	Zie pagina 121

- * When setting the 17 ~ 24, a menu does not appear on screen.
- * Opmerking: Tijdens USB gebruik, zoals DviX of EMF, worden alle commando's, behalve Power (ka) en Toets (mc) niet uitgevoerd en behandeld als NG.

Protocol versturen / ontvangen

Versturen

[Command1][Command2][][Set ID][][Data][Cr]

- * [Command 1] : Eerste commando (j, k, m of x)
- * [Command 2] : Tweede commando
- * [Set ID] : U kunt het ingestelde ID aanpassen om een gewenst scherm ID-nummer te kiezen in het speciale menu. De aanpassingsratio gaat van 1 tot 99. Wanneer Set ID '0' wordt geselecteerd, wordt elke verbonden tv bestuurd. Het ingestelde ID wordt weergegeven met een decimaal (1~99) in het menu en met een hexadecimaal (0x0~0x63) in het protocol voor versturen en ontvangen.
- * [DATA] : om commandogegevens te versturen. 'FF'-gegevens versturen om de status van het commando te lezen.
- * [Cr] : carriage return. ASCII code '0x0D'
- [] : ASCII-code 'spatie (0x20)'

OK Acknowledgement

[Command2][][Set ID][][OK][Data][x]

- * De monitor verzendt ACK (acknowledgement of kennisgeving) gebaseerd op dit formaat, wanneer hij normale data ontvangt. Als op dit ogenblik de data in de dataleesmodus staan, geeft hij de huidige datastatus weer. Als de data in dataschrijfmodus staan, stuurt hij de data van de pc terug.

Error Acknowledgement

[Command2][][Set ID][][NG][Data][x]

- * De monitor verzendt ACK (acknowledgement of kennisgeving) gebaseerd op dit formaat, wanneer hij abnormale data ontvangt van niet-gebruikbare functies of communicatiefouten.

Data 00: ongeldige code

01. Stroomvoorziening (Commando : k a)

- Om de Power Aan / Uit van de tv te bedienen.

Transmissie

```
[k][a][ ][Set ID][ ][Data][Cr]
```

Data 00 : Power Uit 01 : Power Aan

Ack

```
[a][ ][Set ID][ ][OK/NG][Data][x]
```

- Om Power Aan / Uit weer te geven.

Transmissie

```
[k][a][ ][Set ID][ ][FF][Cr]
```

Ack

```
[a][ ][Set ID][ ][OK/NG][Data][x]
```

- * Op dezelfde wijze geeft Bevestigingsgevensfeedback de status van elke functie weer, als andere functies FF-gegevens in deze indeling overbrengen.

- * OK Ack., Error Ack. En andere berichten kunnen op het scherm worden getoond indien de TV ingeschakeld is.

02. Beeldverhouding (Commando: k c)

- Om het formaat van het scherm aan te passen. (Formaat groot beeld) U kunt de gewenste beeldverhouding ook instellen met behulp van de functie Aspect Ratio (Beeldverhouding) in het Q.MENU of het BEELD-menu.

Transmissie

```
[k][c][ ][Set ID][ ][Data][Cr]
```

Data 01 : Normaal scherm (4:3) 07 : 14:9
 02 : Breed scherm (16:9) 09 : Scannen
 04 : Zoom 0B : Volledige breedte
 06 : Origineel 10~1F : Bioscoopzoom 1~16

Ack

```
[c][ ][Set ID][ ][OK/NG][Data][x]
```

- * Met de PC-of Component-ingang selecteert u beeldschermverhouding 16:9 of 4:3.
- * Scannen is beschikbaar in de modus DTV/HDMI (1080i 50 Hz/60 Hz, 720p 50 Hz/60 Hz, 1080p 24 Hz/30 Hz/50 Hz/60 Hz), Component(720p, 1080i, 1080p 50 Hz/60 Hz).
- * Volledig breed wordt alleen ondersteund voor ATV, AV1,2,3.

03. Scherm stil (Commando: k d)

- Om scherm stil aan / uit te selecteren.

Transmissie

```
[k][d][ ][Set ID][ ][Data][Cr]
```

Data 00 : Scherm stil uit (Beeld aan)
 Video geluid uit
 01 : Scherm stil aan (Beeld uit)
 10 : Video geluid aan

Ack

```
[d][ ][Set ID][ ][OK/NG][Data][x]
```

- * Indien alleen video mute aan staat, zal de tv het OSD (schermweergave) weergeven. Maar indien Scherm mute aan staat, zal de tv het OSD niet tonen.

04. Volume stil (Commando: k e)

- Om het volume stil aan / uit te bedienen.
 U kunt de stilfunctie ook gebruiken via de MUTE-(STIL) knop op de afstandsbediening.

Transmissie

```
[k][e][ ][Set ID][ ][Data][Cr]
```

Data 00 : Volume stil uit (Volume aan)
 01 : Volume stil aan (Volume uit)

Ack

```
[e][ ][Set ID][ ][OK/NG][Data][x]
```

05. Bediening volume (Commando: k f)

- Om het volume aan te passen.
 U kunt het volume ook aanpassen met de volume-knoppen op de afstandsbediening.

Transmissie

```
[k][f][ ][Set ID][ ][Data][Cr]
```

Data Min : 00 ~ Max : 64

- * Raadpleeg 'Bestaande gegevenstoewijzing 1'. Zie pagina 120.

Ack

```
[f][ ][Set ID][ ][OK/NG][Data][x]
```

06. Contrast (Commando: k g)

- Om het contrast van het scherm aan te passen.
 U kunt het contrast ook aanpassen in het menu Beeld.

Transmissie

```
[k][g][ ][Set ID][ ][Data][Cr]
```

Data Min : 00 ~ Max : 64

- * Raadpleeg 'Bestaande gegevenstoewijzing 1'. Zie pagina 120.

Ack

```
[g][ ][Set ID][ ][OK/NG][Data][x]
```

07. Licht (Commando: k h)

- Om het licht van het scherm aan te passen.
 U kunt het licht ook aanpassen in het menu BEELD.

Transmissie

```
[k][h][ ][Set ID][ ][Data][Cr]
```

Data Min : 00 ~ Max : 64

- * Raadpleeg 'Bestaande gegevenstoewijzing 1'. Zie pagina 120.

Ack

```
[h][ ][Set ID][ ][OK/NG][Data][x]
```

08. Kleur (Commando: k i)

- De kleur van het scherm aanpassen.
 U kunt de kleur ook aanpassen in het menu BEELD.

Transmissie

```
[k][i][ ][Set ID][ ][Data][Cr]
```

Data Min : 00 ~ Max : 64

- * Raadpleeg 'Bestaande gegevenstoewijzing 1'. Zie pagina 120.

Ack

```
[i][ ][Set ID][ ][OK/NG][Data][x]
```

9. Tint (Commando: k j)

- Om de tint van het scherm aan te passen.
U kunt de tint ook aanpassen in het menu BEELD.

Transmissie

[k][j][][Set ID][][Data][Cr]

Data Rood : 00 ~ Groen : 64

* Raadpleeg 'Bestaande gegevenstoewijzing 1'. Zie pagina 120.

Ack

[j][][Set ID][][OK/NG][Data][x]

10. Scherppte (Commando: k k)

- Om de scherppte van het scherm aan te passen.
U kunt de scherppte ook aanpassen in het menu BEELD.

Transmissie

[k][k][][Set ID][][Data][Cr]

Data Min : 00 ~ Max : 64

* Raadpleeg 'Bestaande gegevenstoewijzing 1'. Zie pagina 120.

Ack

[k][][Set ID][][OK/NG][Data][x]

11. Selecteer OSD (Commando: k l)

- Hiermee schakelt u het OSD (Schermmenu) in of uit bij bediening op afstand.

Transmissie

[k][l][][Set ID][][Data][Cr]

Data 00 : OSD uit 01 : OSD aan

Ack

[l][][Set ID][][OK/NG][Data][x]

12. Vergrendelingsmodus afstandsbediening (Commando: k m)

- Hiermee vergrendelt u de afstandsbediening en de bediening op het voorpaneel van de tv.

Transmissie

[k][m][][Set ID][][Data][Cr]

Data 00 : Vergrendeling uit 01 : Vergrendeling aan

Ack

[m][][Set ID][][OK/NG][Data][x]

- * Gebruik deze modus als u geen afstandsbediening gebruikt. Wanneer de stekker uit het stopcontact wordt gehaald, wordt de externe bedieningsvergrendeling vrijgegeven.
- * De lokale power toets zal goed werken.

13. Hoge tonen (Commando: k r)

- Hoge tonen aanpassen.
U kunt tevens de hoge tonen aanpassen in het menu GELUID.

Transmissie

[k][r][][Set ID][][Data][Cr]

Data Min : 00 ~ Max : 64

* Raadpleeg 'Bestaande gegevenstoewijzing 1'. Zie pagina 120.

Ack

[r][][Set ID][][OK/NG][Data][x]

14. Lage tonen (Commando: k s)

- Lage tonen aanpassen.
U kunt tevens de lage tonen aanpassen in het menu GELUID.

Transmissie

[k][s][][Set ID][][Data][Cr]

Data Min : 00 ~ Max : 64

* Raadpleeg 'Bestaande gegevenstoewijzing 1'. Zie pagina 120.

Ack

[s][][Set ID][][OK/NG][Data][x]

15. Balans (Commando: k t)

- Hiermee past u de balans aan.
U kunt de balans ook aanpassen in het menu GELUID.

Transmissie

[k][t][][Set ID][][Data][Cr]

Data Min : 00 ~ Max : 64

* Raadpleeg 'Bestaande gegevenstoewijzing 1'. Zie pagina 120.

Ack

[t][][Set ID][][OK/NG][Data][x]

16. Kleurtemperatuur (Commando: k u)

- Hiermee past u de kleurtemperatuur aan. U kunt de Kleurtemperatuur ook aanpassen in het menu BEELD.

Transmissie

[k][u][][Set ID][][Data][Cr]

Data 00: Medium 01: Koel 02: Warm

Ack

[u][][Set ID][][OK/NG][Data][x]

17. Afwijkende status (Commando: k z)

- Hiermee herkent u een afwijkende status.

Transmissie

[k][z][][Set ID][][FF][][Cr]

Gegevens FF: Lezen

Ack

[z][][Set ID][][OK/NG][Data][x]

Data 00: Normaal (Voeding aan en signaal aanwezig)

01: Geen signaal (Voeding aan)

02: Schakel de tv uit via de afstandsbediening

03: Schakel de tv uit via de functie Sleep timer

04: Schakel de tv uit via RS-232-functie

05: 5V uit

06: Wisselstroom uit

07: Schakel de tv uit via de functie Fan Alarm (Ventilatoralarm)

08: Schakel de tv uit via de functie Off time (Tijd uit)

09: Schakel de tv uit via de functie Auto Sleep (Automatische slaapstand)

a: Tv uitschakelen met AV-board detect.

*Deze functie is "alleen-lezen".

18. ISM-methode (Commando: j p)

- Hiermee regelt u de ISM-methode. U kunt de ISM-methode ook instellen in het menu OPTIE.

Transmissie

[j][p][][Set ID][][Data][Cr]

Data 02: Orbiter
 04: White wash
 08: Normaal
 20 : Colour Wash

Ack

[p][][Set ID][][OK/NG][Data][x]

19. Stroombesparing (Commando: j q)

- Het energieverbruik van de tv verminderen. U kunt tevens de energiebesparing aanpassen in het menu OPTIE.

Transmissie

[j][q][][Set ID][][Data][Cr]

Data 00 : Uit
 01 : Minimaal
 02 : Medium
 03 : Maximaal

10 : Intelligente Sensor(Laag)	→ (behalve 42/50PQ10** 42/50PQ11**)
11 : Intelligente Sensor(Middel)	
12 : Intelligente Sensor(Hoog)	

Ack

[q][][Set ID][][OK/NG][Data][x]

20. Autom. configuratie (Commando: j u)

- Hiermee kunt u de beeldpositie aanpassen en beeldtrilling automatisch minimaliseren. Alleen in de modus RGB (PC).

Transmissie

[j][u][][Set ID][][Data][Cr]

Data 01: Instellen

Ack

[u][][Set ID][][OK/NG][Data][x]

21. Afstemcommando (Commando: m a)

- Het kanaal afstemmen op het volgende fysieke getal.

Transmissie

[m][a][][Set ID][][Data0][][Data1][][Data2][Cr]

Data 00 : gegevens uit het hoge kanaal
 Data 01 : gegevens uit het lage kanaal
 ex. No. 47 -> 00 2F (2FH)
 No. 394 -> 01 88 (188H),
 DTV No. 0 -> Maakt niet uit
 Data 02 0x00 : ATV Main
 0x10 : DTV Main
 0x20 : Radio

Kanaalgegevensbereik

Analoog - Min: 00 ~ Max: 63 (0~99)
 Digitaal - Min: 00 ~ Max: 3E7 (0~999)

Ack

[a][][Set ID][][OK/NG][Data][x]

Data Min: 00 ~ Max: FF

22. Kanaal Toevoegen/Overslaan (Commando: m b)

- Voor het instellen van de status overslaan voor het huidige Programma.

Transmissie

[m][b][][Set ID][][Data][Cr]

Data 00 : Overslaan 01 : Toevoegen

Ack

[b][][Set ID][][OK/NG][Data][x]

*Bestaande gegevenstoewijzing 1
00 : Stap 0
⋮
A : Stap 10 (Set ID 10)
⋮
F : Stap 15 (Set ID 15)
10 : Stap 16 (Set ID 16)
⋮
64 : Stap 100
⋮
6E : Stap 110
⋮
73 : Stap 115
74 : Stap 116
⋮
C7 : Stap 199
⋮
FE : Stap 254
FF : Stap 255

*Bestaande gegevenstoewijzing 2
00 : -40
01 : -39
02 : -38
⋮
28 : 0
⋮
4E : +38
4F : +39
50 : +40

23. Sleutel (Commando: m c)

- Hiermee verzendt u de sleutelcode voor de IR-afstandsbediening.

Transmissie

[m][c][][Set ID][][Data][Cr]

Data:Sleutelcode - Zie pagina 114.

Ack

[c][][Set ID][][OK/NG][Data][x]

24. Ingangskeuze (Commando: x b) (Ingang hoofdbeeld)

- Hiermee selecteert u de ingangsbron voor het hoofdbeeld.

Transmissie

[x][b][][Set ID][][Data][Cr]

Data Structuur

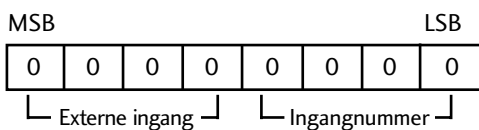

Externe ingang				Data
0	0	0	0	DTV
0	0	0	1	Analogue
0	0	1	0	AV
0	1	0	0	Component
0	1	0	1	RGB
1	0	0	1	HDMI

Ingangnummer				Data
0	0	0	0	Ingang1
0	0	0	1	Ingang2
0	0	1	0	Ingang3

(behalve 42/50PQ10**,
42/50PQ11**)

Ack

[b][][Set ID][][OK/NG][Data][x]

LG Electronics Inc.