

**LG**

Life's Good

Televizor cu plasmă

MANUALUL UTILIZATORULUI

Modele de televizoare cu plasmă

42PQ10**	42PQ60**
50PQ10**	50PQ60**
42PQ11**	50PS20**
50PQ11**	50PS30**
42PQ20**	50PS60**
50PQ20**	60PS40**
42PQ30**	
50PQ30**	

Vă rugăm să citiți cu atenție acest manual înainte de a folosi aparatul.

Păstrați manualul pentru consultări ulterioare.

Notați numărul de model și seria monitorului.

Examinați eticheta de pe partea din spate a carcasei și prezentați informațiile de pe etichetă dealer-ului dumneavoastră atunci când solicitați efectuarea de operații de service.

Model:

Nr. de serie:



HDMI, sigla HDMI și High-Definition Multimedia Interface sunt mărci comerciale sau mărci comerciale înregistrate ale HDMI Licensing LLC.

ACCESORII

Asigurați-vă că ați primit următoarele accesorii împreună cu televizorul. Dacă lipsește oricare dintre accesorii, contactați furnizorul de la care ați cumpărat produsul.

- Imaginea ilustrată ar putea fi diferită față de televizorul dumneavoastră.

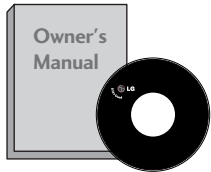

Manualul utilizatorului



baterii

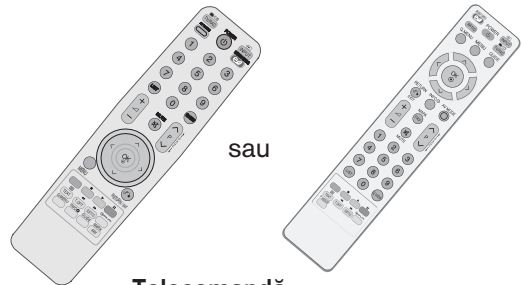

sau

Telecomandă

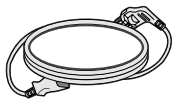

Cablu de alimentare

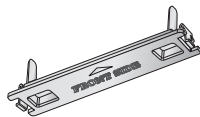

Capac protecție
(A se vedea pagina.8)

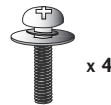

x 4

bolțuri pentru
asamblarea suportului
(A se vedea pagina. 8)
(Cu excepția 60PS40**)



x 2

Suport cablu
(A se vedea pagina. 8)



Miez de ferită
(Acest element nu este
disponibil pentru toate
modele.)



Dispozitiv gestionare cablu
(A se vedea pagina.8)
(Doar 60PS40**)

Suport montare perete
(Achiziționat separat)

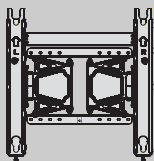

AW-50PG60MS
(Cu excepția 60PS40**)

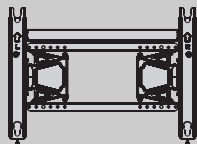

AW-60PG60MS
(Doar 60PS40**)

Acest element nu este disponibil pentru toate modele.



Cârpă de curățare

Curățați ecranul cu cârpa.

* Ștergeți ușor pata de murdărie de pe exterior numai cu cârpe de curățat destinate exteriorului produsului dacă există murdărie sau urme de amprente pe suprafața externă.

Nu ștergeți aspru când îndepărtați petele.
Vă rugăm să rețineți că praful în exces poate cauza zgârieturi sau decolorare.

Utilizarea miezului de ferită (Acest element nu este disponibil pentru toate modele.)

Miezul de ferită poate fi utilizat pentru a reduce undele electromagnetice când conectați cablul de alimentare. Cu cât miezul de ferită este mai aproape de priza de alimentare, cu atât este mai bine.

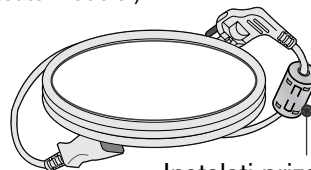

Instalați priza de alimentare cât mai aproape.

CUPRINS

Accesorii	1
-----------	---

PREGĂTIREA

COMENZILE PANOULUI FRONTAL	4
INFORMAȚII PRIVIND PANOUL POSTERIOR	6
INSTALAREA SUPTULUI	8
CAPACUL POSTERIOR PENTRU ARANJAREA CABLURILOR	8
Instalarea pe piedestal	8
Instrucțiune pentru instalarea în siguranță	9
Montarea pe perete. Instalarea pe orizontală	9
CONECTAREA ANTENEI	10
SUPPORT PIVOTANT	10

INSTALAREA UNUI ECHIPAMENT EXTERN

INSTALAREA RECEPTORULUI HD	11
Setare DVD	13
Setarea aparatului video	16
INSERAREA MODULULUI CI	19
SETARE IEȘIRE DIGITALĂ AUDIO	19
INSTALAREA ALTOR SURSE A/V	20
INSTALAREA INTRĂRII USB	20
Setare pt. PC	21
- Configurarea ecranului pentru modul PC	24

VIZIONAREA TV / CONTROLUL PROGRAMELOR

FUNCȚIILE BUTOANELOR DE PE TELECOMANDĂ	28
PORNIREA TELEVIZORULUI	32
Inițializare configurare	32
Selectarea programului	32
Reglarea volumului	32
QUICK MENU (MENIUL RAPID)	33
SELECTAREA ȘI REGLAREA MENIURILOR AFIȘATE PE ECRAN	34
Setarea automată a programelor	35
Setarea manuală a programelor (ÎN MOD DIGITAL)	36
Setarea manuală a programelor (ÎN MOD ANALOG)	37
Editarea programelor	39
ACTUALIZARE SOFTWARE	42
DIAGNOSTICARE	43
INFORMAȚII CI (COMMON INTERFACE - INTERFAȚĂ OBIȘNUITĂ)	44

Afișarea listei de programe	45
LISTĂ INTRĂRI	46
SIMPLINK	47
SERVICIU DE DATE	49
Eticheta intrare	49
MODUL AV	50
MANUAL SIMPLU	51
Inițializare (Resetarea valorilor originale din fabrică)	52

PENTU A UTILIZA DISPOZITIVUL USB

La conectarea dispozitivului USB	53
LISTĂ FOTO	54
LISTA MUZICĂ	58
mOVIE list(Listă filme)	61
Cod înregistrare DivX	65
Dezactivarea	66

EPG (GHIDUL ELECTRONIC PENTRU POSTURI) (ÎN MOD DIGITAL)

- Pornire/oprire EPG	67
- Selectarea unui post	67
- Funcțiile butoanelor în modul de ghidare NOW/NEXT (ACUM/URMĂTORUL)	68
- Funcție Butoane în Modul Ghid pentru 8 Zile	68
- Funcție Butoane în Modul Schimbare Dată	69
- Funcție Butoane în Caseta de Descriere Detaliată	69
- Funcție Butoane în Mod Înregistrare/Amintire Setare	70
- Funcția butoanelor în modul Lista program.	70

CONTROLUL IMAGINILOR

CONTROLUL DIMENSIUNII IMAGINII (FORMATULUI IMAGINII)	71
energy saving(Economisire energie) / MOD ECONOMIC	73
PRECONFIGURAREA SETĂRIILOR DE IMAGINE	
- Preconfigurarea modului imagine	74
REGLAREA MANUALĂ A IMAGINII	
- Mod imagine - opțiune utilizator	75
TEHNOLOGIA DE ÎMBUNĂTĂȚIRE A IMAGINII	76
Control avansat al imaginii	78

RESETARE IMAGINE	81
Minimizarea remanenței imaginilor (ISM) Metoda	82
Demo Mode (Mod demonstrativ)	83
Mode setting (Setare mod)	84

CONTROL SUNET ȘI LIMBĂ

NIVEL VOLUM AUTOMAT	85
CONFIGURĂRILE SUNETULUI PRESETAT - MOD SUNET	86
REGLAREA SETĂRILOR SUNETULUI - MOD UTILIZATOR	87
SRS TruSurround XT	87
Clear Voice II (VOCE CLARĂ II)	88
Balans	88
ACTIVAREA/DEZACTIVAREA DIFUZOARELOR TV	89
SELECTARE IEȘIRE AUDIO DIGITAL	90
REINIȚIALIZARE AUDIO	91
Audio Description (Descriere audio)	92
I/II	
- Recepția stereo / duală (Doar în mod ana- log)	93
- Recepția de tip NICAM (Doar în mod analog) .	94
- Selectarea ieșirii de sunet	94
Selectare țară / Limbă pentru meniul afișat pe ecran	95
SELECTARE LIMBĂ (DOAR ÎN MOD DIGITAL) .	96

CONFIGURAREA OREI

Setarea ceasului	97
DEZACTIVAREA/ACTIVAREA TEMPORIZATORULUI AUTOMAT	98
CONFIGURAREA TEMPORIZATORULUI SOMN	99

CONTROL/RESTRICȚIE PARENTALĂ

SETARE PAROLĂ ȘI SISTEMUL DE BLOCARE	100
BLOCARE PROGRAM	101
CONTROL DE CĂTRE PĂRINȚI	102
Input block (Blocare intrare)	103
Blocare Tasta	104

TELETEXTUL

Activarea / dezactivarea teletextului	105
Sistemul SIMPLE	105
Sistemul TOP	105
Sistemul FASTEXT	106
Funcții teletext speciale	106

TELETEXT DIGITAL

TELETEXT ÎN CADRUL SERVICIULUI DIGITAL	107
TELETEXT ÎN CADRUL SERVICIULUI DIGITAL	107

ANEXĂ

DEPANAREA	108
ÎNTREȚINERE	110
SPECIFICAȚII DE PRODUS	111
Coduri IR	113
Setarea Dispozitivului de Comandă Externă; RS-232C ...	115

PREGĂTIREA

COMENZILE PANOULUI FRONTAL

- Imaginea ilustrată ar putea fi diferită față de televizorul dumneavoastră.

⚠ ATENȚIE

- ▶ Dacă TV nu poate fi pornit cu ajutorul telecomenzii, apăsați butonul principal de alimentare de pe TV. (Când opriți alimentarea cu ajutorul butonului principal de alimentare al TV, acesta nu se va putea porni cu ajutorul telecomenzii.)

42/50PQ11**, 42/50PQ30**, 50PS30**

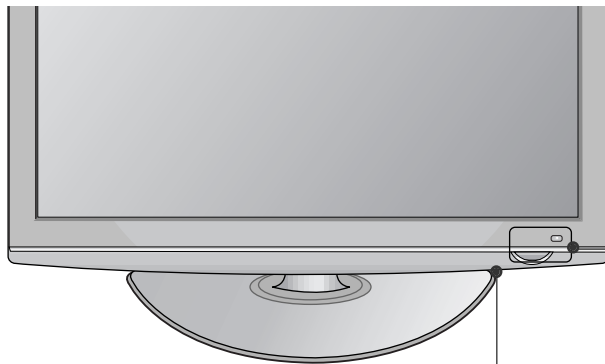

Senzorul pentru telecomandă

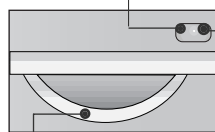

Senzor inteligent
Reglează imaginea în funcție de condițiile ambiante. (Cu excepția 42/50PQ11**)

indicator pus în funcțiune/standby

- Lumină roșie pentru modul standby.
- se aprinde în culoarea albastră atunci când televizorul este pornit.

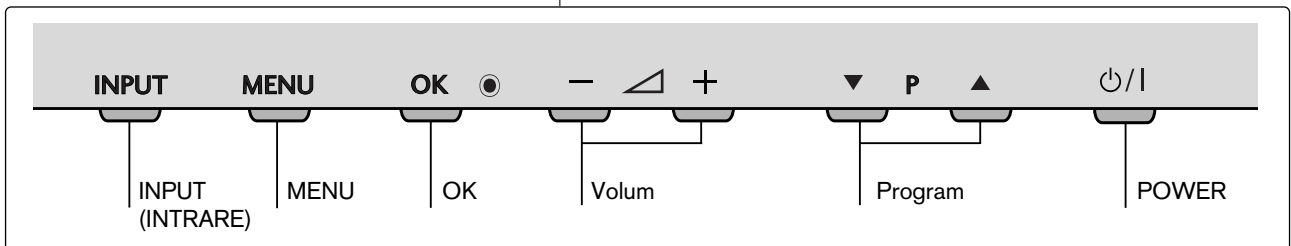

42/50PQ10**, 42/50PQ20**, 50PS20**

Senzor inteligent (Cu excepția 42/50PQ10**) Reglează imaginea în funcție de condițiile ambiante.

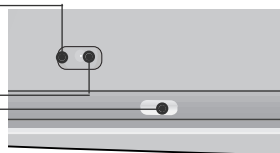

Senzorul pentru telecomandă

indicator pus în funcțiune/standby

- Lumină roșie pentru modul standby.
- se aprinde în culoarea albastră atunci când televizorul este pornit.

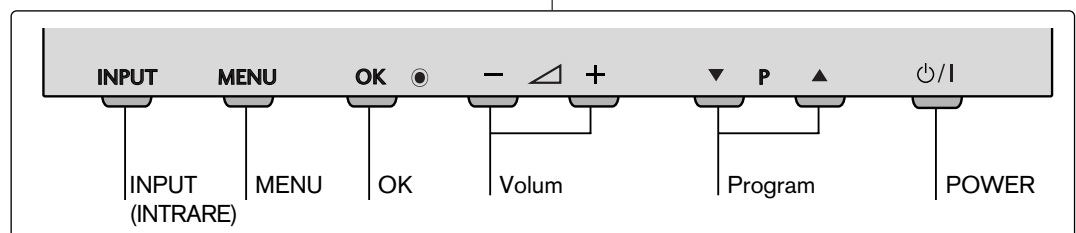
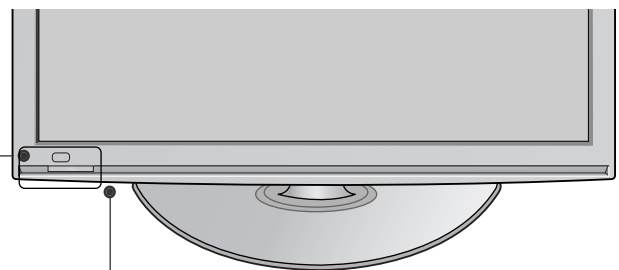

42/50PQ60**, 50PS60**

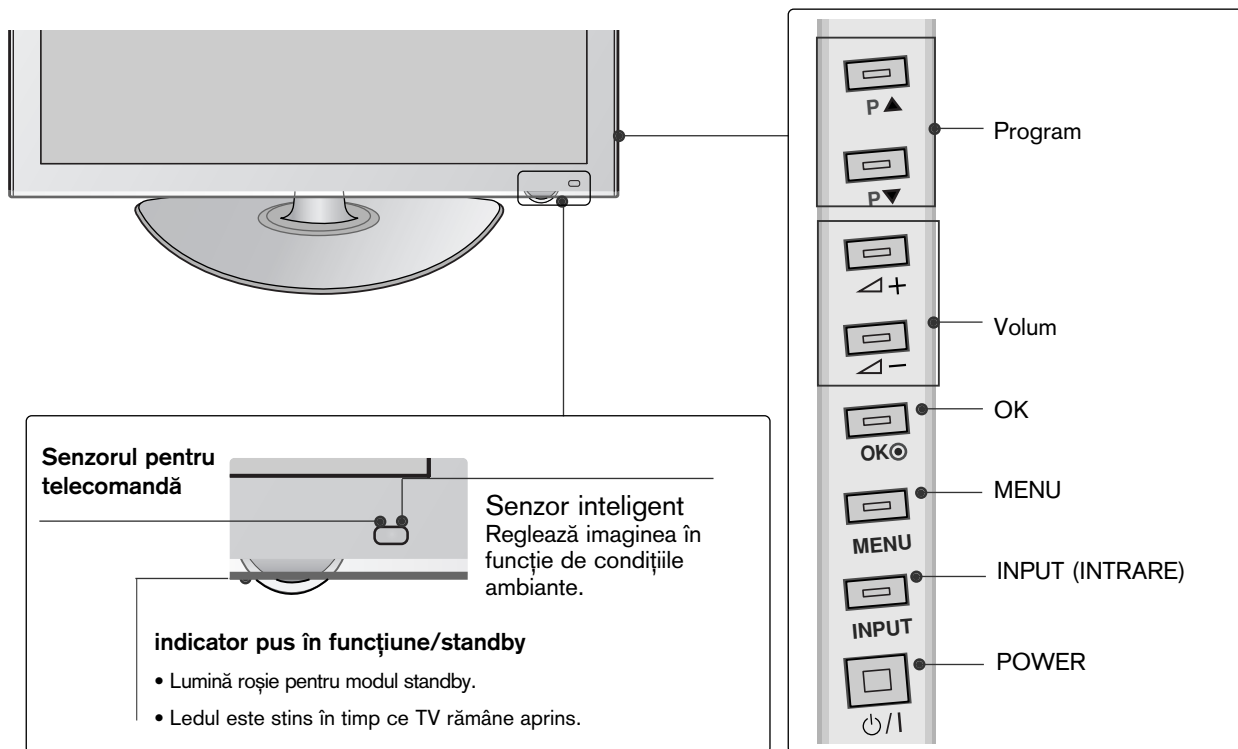

60PS40**

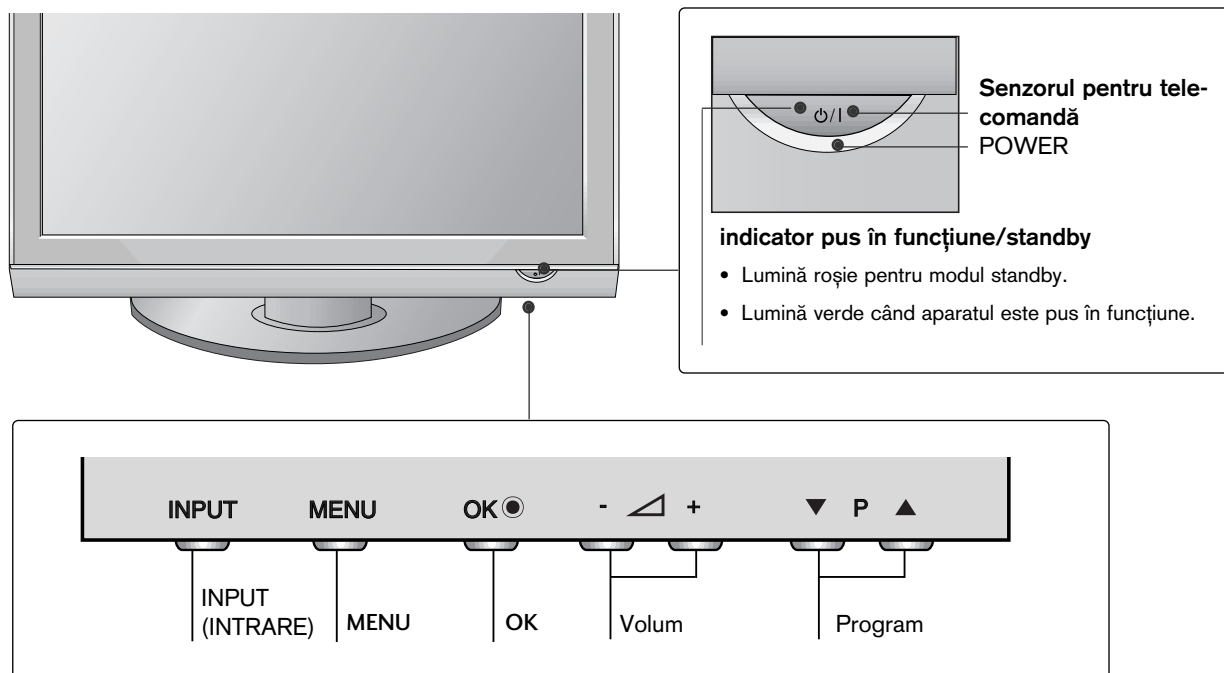

PREGĂTIREA

INFORMAȚII PRIVIND PANOUL POSTERIOR

■ Imaginea ilustrată ar putea fi diferită față de televizorul dumneavoastră.

42/50PQ10**, 42/50PQ11**

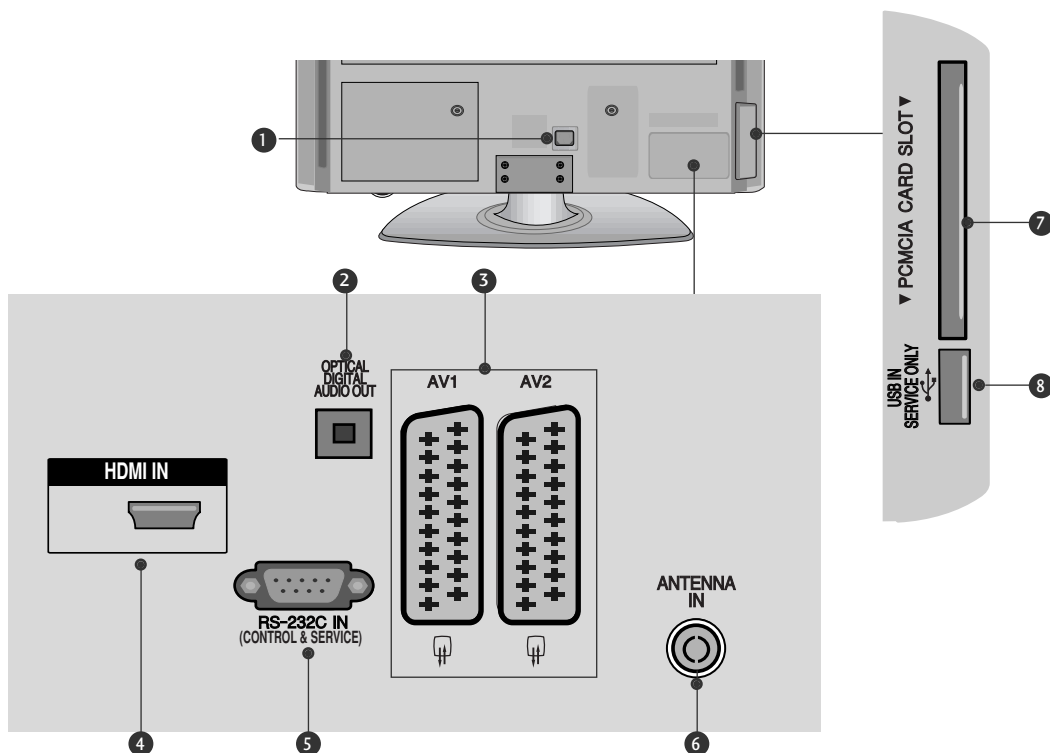

1 Mufă cablu de alimentare

Acest televizor funcționează cu energie electrică în curent alternativ. Tensiunea este indicată pe pagina cu Specificații. Nu încercați niciodată să alimentați televizorul cu energie electrică în curent continuu.

2 IEȘIRE OPTICĂ AUDIO DIGITAL

Conectați semnalul audio digital la diferite tipuri de echipament.

Conectați la o Componentă Audio Digitală. Utilizați un cablu audio optic.

3 Mufă Euro Scart (AV1/AV2)

Conectați intrarea sau ieșirea mufei scart de la un dispozitiv extern la aceste jacuri.

4 Intrare HDMI

Conectați un semnal HDMI la HDMI IN.

5 PORT DE INTRARE RS-232C-(CONTROL/SERVICE)

Conectați portul serial al dispozitivelor de control la jacul RS-232C.

Acest port este utilizat pentru mod Service sau Hotel.

6 Intrare antenă

Conectați antena RF la această mufă.

7 Slot card PCMCIA (Asociația Internațională pentru Cardurile de Memorie pentru Calculatoare Personal)

Introduceți Modulul CI în FANTA PENTRU CARD PCMCIA. (Această funcție nu este disponibilă în toate țările.)

8 PORT NUMAI PENTRU LUCRĂRI DE SERVICE

42/50PQ20**, 42/50PQ30**, 42/50PQ60**,
50PS20**, 50PS30**, 50PS60**, 60PS40**

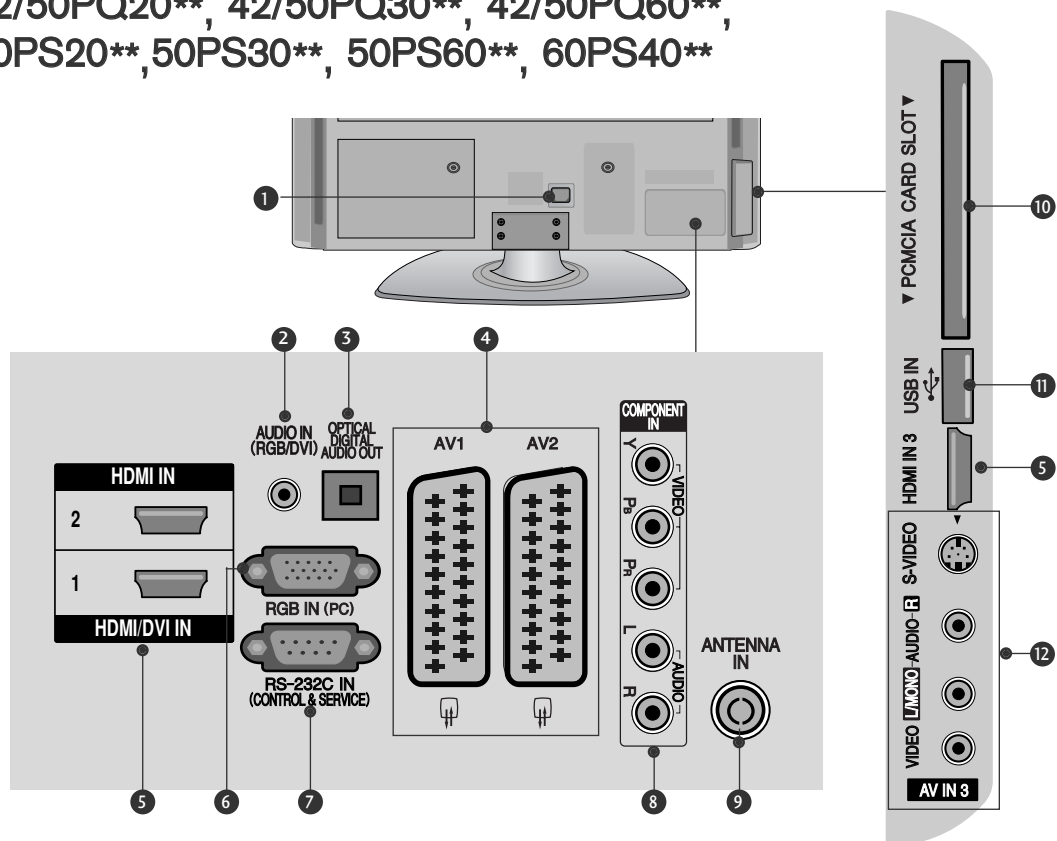

- 1 Mufă cablu de alimentare**
Acest televizor funcționează cu energie electrică în curent alternativ. Tensiunea este indicată pe pagina cu Specificații. Nu încercați niciodată să alimentați televizorul cu energie electrică în curent continuu.
- 2 Intraire audio RGB/DVI**
Conectați ieșirea audio de la un PC sau DTV.
- 3 IEȘIRE OPTICĂ AUDIO DIGITAL**
Conectați semnalul audio digital la diferite tipuri de echipament.
Conectați la o Componentă Audio Digitală.
Utilizați un cablu audio optic.
- 4 Mufă Euro Scart (AV1/AV2)**
Conectați intrarea sau ieșirea mufei scart de la un dispozitiv extern la aceste jacuri.
- 5 Intraire HDMI**
Conectați un semnal HDMI la HDMI IN.
Sau un semnal DVI(VIDEO) la portul HDMI/DVI cu DVI cu un cablu HDMI.
- 6 Intraire RGB**
Conectați ieșirea de la un PC.
- 7 PORT DE INTRARE RS-232C-(CONTROL/SERVICE)**
Conectați portul serial al dispozitivelor de control la jacul RS-232C.
Acest port este utilizat pentru mod Service sau Hotel.
- 8 Intraire Component**
Conectați un dispozitiv component video/audio la aceste jacuri.
- 9 Intraire antenă**
Conectați antena RF la această mufă.
- 10 Slot card PCMCIA (Asociația Internațională pentru Cardurile de Memorie pentru Calculator Personal)**
Introduceți Modulul CI în **FANTA PENTRU CARD PCMCIA**.
(Această funcție nu este disponibilă în toate țările.)
- 11 Intraire USB**
Conectați dispozitivul de stocare USB la această mufă.
- 12 Intraire Audio/Video**
Conectați ieșirea audio/video de la un dispozitiv extern la aceste jacuri.
Intraire S-Video
Conectați mufa S-Video de ieșire de la un dispozitiv S-VIDEO.

PREGĂTIREA

INSTALAREA SUPORTULUI (Cu excepția 60PS40**)

- Imaginea ilustrată ar putea fi diferită față de televizorul dumneavoastră.
- Când asamblați suportul pentru birou, asigurați-vă că șurubul este prins ferm. (Dacă nu este strâns complet, după instalarea produsului există riscul înclinării spre față a acestuia.) Dacă strângeți șurubul cu prea multă forță, există riscul devierii acestuia în zona de prindere.

1 Așezați cu atenție ecranul TV pe o suprafață moale pentru a proteja ecranul de eventuale deteriorări.

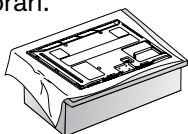

2 Asamblați televizorul conform ilustrației.

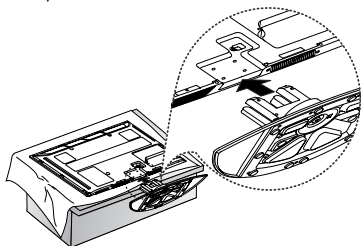

3 Fixați ferm cele 4 șuruburi în găurile din spatele televizorului.

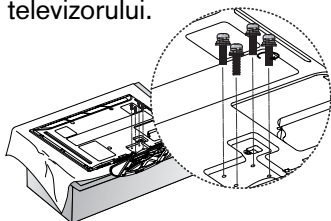

! OBSERVAȚIE

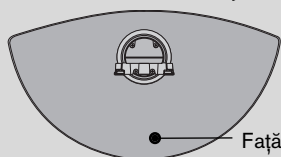

▶ Când asamblați suportul, asigurați-vă că ați identificat și asamblat corect partea din față și din spate a suportului.

INSTALAREA PE PIEDESTAL

Pentru o ventilare corespunzătoare, asigurați o distanță de 4 inci pe fiecare parte și de la perete.

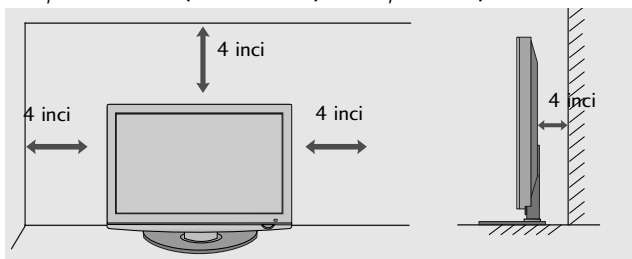

CAPACUL POSTERIOR PENTRU ARANJAREA CABLURILOR

- Imaginea ilustrată ar putea fi diferită față de televizorul dumneavoastră. După ce se conectează cablurile necesare, instalați **SUPPORTUL DE CABLU** conform figurii și legați cablurile.

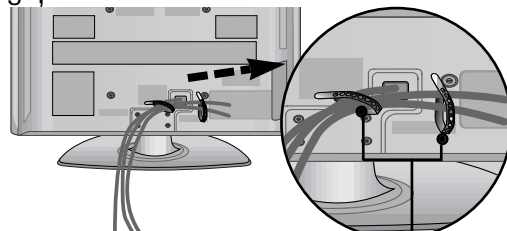

SUPPORTUL DE CABLU

Doar 60PS40**

Cum se scoate dispozitiv gestionare cablu

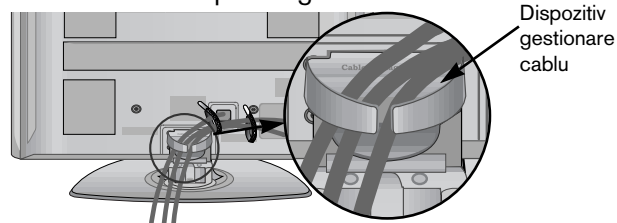

Dispozitiv gestionare cablu

Cum se scoate dispozitivul de gestionare a cablului

Apucați **DISPOZITIVUL DE GESTIONARE A CABLULUI** cu ambele mâini și trageți-l în sus.

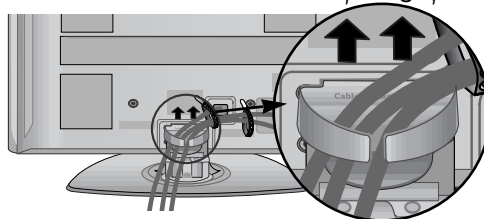

! OBSERVAȚIE

- ▶ Nu utilizați **DISPOZITIVUL DE GESTIONARE A CABLULUI** pentru a ridica televizorul.
- Dacă scăpați produsul, puteți fi rănit sau produsul poate fi avariât.

FĂRĂ A UTILIZA STANDUL TIP BIROU

- Imaginea ilustrată ar putea fi diferită față de televizorul dumneavoastră. La instalarea unității montate pe perete, utilizați capacul de protecție. Introduceți **CAPACUL DE PROTECȚIE** în televizor până veți auzi un clic.

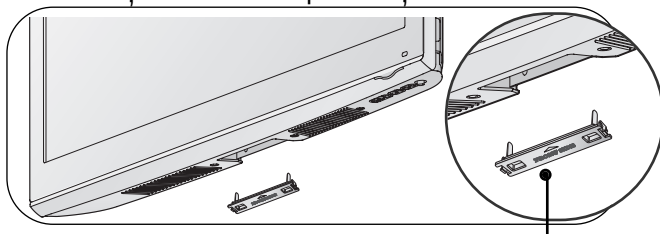

Capac protecție

Instrucțiune pentru instalarea în siguranță

- Trebuie să achiziționați componentele necesare de pe piață pentru a fixa TV în siguranță pe perete.
- Poziționați televizorul aproape de perete pentru a evita posibilitatea ca acesta să cadă atunci când este împins.
- Instrucțiunile prezentate mai jos definesc o cale sigură de instalare a televizorului, fixarea acestuia pe perete, evitând posibilitatea ca acesta să cadă în față dacă este tras. Aceasta va împiedica televizorul să cadă în față, provocând accidentări. Va preîntâmpina de asemenea deteriorarea televizorului. Asigurați-vă că nu se vor urca sau agăța copii de televizor.

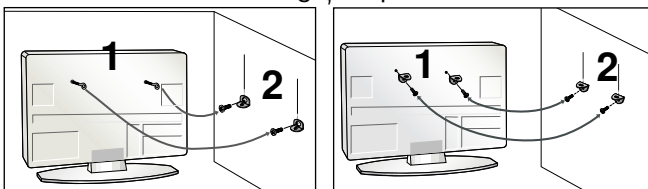

- 1** Utilizați șuruburile cu ochi sau bolțurile / colțarii TV pentru a fixa produsul de perete după cum se arată în imagine.
(Dacă televizorul dumneavoastră are șuruburi în șuruburile cu ureche, atunci slăbiți șuruburile.)
* Introduceți șuruburile cu ochi sau bolțurile / colțarii TV și strângeți-le bine în orificiile superioare.

- 2** Fixați colțarii cu bolțuri pe perete. Potrivii înălțimea colțarului montat pe perete.

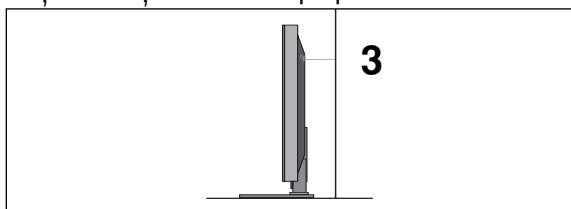

- 3** Utilizați o funie solidă pentru a lega acest produs pentru a-l alinia. Se recomandă să legați funia astfel încât să fie în poziție orizontală între perete și produs.

! OBSERVAȚIE

- ▶ Când mutați produsul într-o nouă locație defaceți mai întâi funia.
- ▶ Utilizați un suport sau un dulap suficient de mare și rezistent pentru mărimea și greutatea produsului.
- ▶ Pentru o utilizare în condiții de siguranță a produsului asigurați-vă că înălțimea colțarului montat pe perete este aceeași cu cea a produsului.

ÎMPĂMÂNTAREA

Aveți grijă să conectați conductorul de legare la pământ pentru a preveni eventualele electrocutări. Dacă nu sunt posibile metode de împământare, chemați un electrician calificat să instaleze un disjuncteur separat. Nu încercați să legați la pământ unitatea conectând-o la firele de la telefon, paratrăsnete sau conducte de gaz.

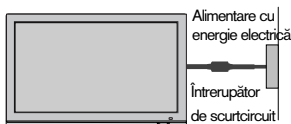

- Televizorul poate fi instalat în mai multe moduri, cum ar fi pe un perete sau pe o suprafață de lucru etc.
- Televizorul este conceput pentru montare pe orizontală.

MONTAREA PE PERETE INSTALAREA PE ORIZONTALĂ

- Vă recomandăm să utilizați un suport de perete al Firmei LG când montați TV pe perete.
- Vă recomandăm să achiziționați un suport de perete care acceptă standardul VESA.
- LG recomandă ca montarea pe perete să fie realizată de instalatori calificați profesioniști.

! OBSERVAȚIE

- ▶ Suportul de perete trebuie instalat pe un perete solid perpendicular cu podeaua.
- ▶ Trebuie utilizat un suport special de perete, dacă doriți să îl instalați pe un tavan sau un perete inclinat.
- ▶ Suprafața pe care se va monta suportul de perete trebuie să fie suficient de rezistentă pentru a suporta greutatea TV; de ex: beton, piatră naturală, cărămidă și cărămidă goală.
- ▶ Instalarea tipului și lungimii șuruburilor depinde de peretele de montare utilizat. Pentru informații suplimentare, faceți referire la instrucțiunile incluse cu suportul.
- ▶ LG nu este răspunzătoare pentru niciun accident sau deteriorarea proprietății sau TV din cauza unei instalări incorecte:
 - Când se utilizează un suport de perete necompatibil cu VESA
 - Strângerea necorespunzătoare a șuruburilor pe suprafața, care poate duce la căderea TV și la rănirea persoanelor.
 - Când nu se respectă Metoda de instalare recomandată.

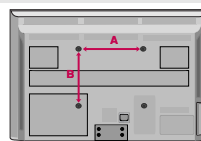
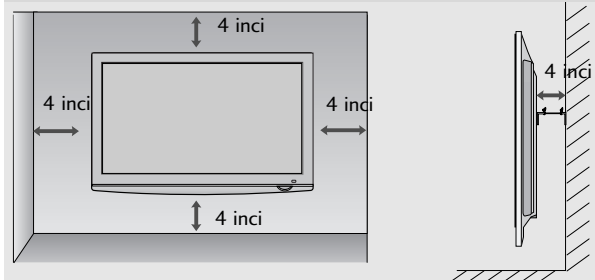

Model	VESA (A * B)	Standard Screw	Cantitate
42PQ10**	400 * 400	M6	4
50PQ10**	400 * 400	M6	4
42PQ11**	400 * 400	M6	4
50PQ11**	400 * 400	M6	4
42PQ20**	400 * 400	M6	4
50PQ20**	400 * 400	M6	4
42PQ30**	400 * 400	M6	4
50PQ30**	400 * 400	M6	4
42PQ60**	400 * 400	M6	4
50PQ60**	400 * 400	M6	4
50PS20**	400 * 400	M6	4
50PS30**	400 * 400	M6	4
50PS60**	400 * 400	M6	4
60PS40**	600 * 400	M8	4

PREGĂTIREA

- Pentru a preveni stricarea echipamentelor, nu conectați nici un cablu de alimentare înainte de conectarea tuturor echipamentelor.

CONECTAREA ANTENEI

- Pentru calitate optimă a imaginii, reglați direcția antenei.
- Cablul de antenă și convertorul nu sunt incluse.

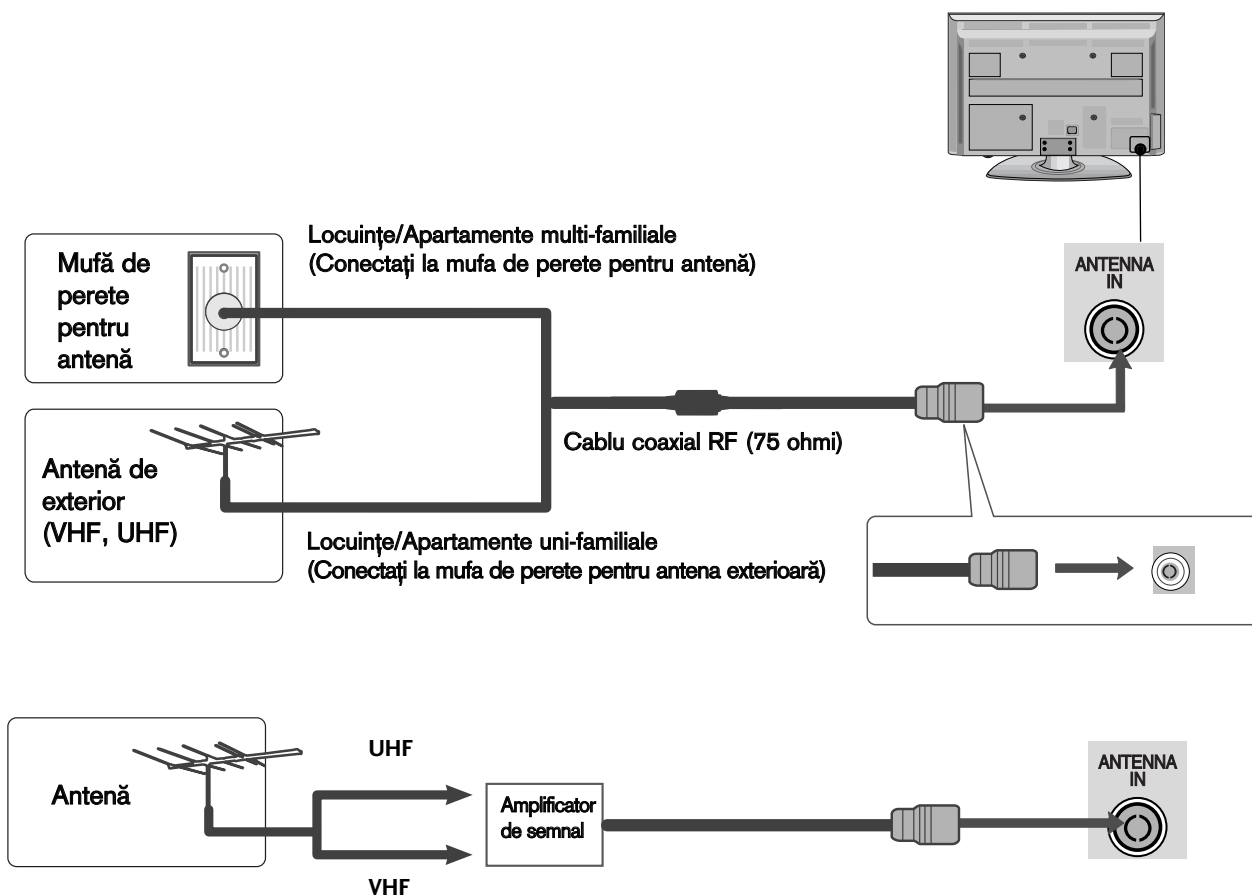

- În zonele cu semnal slab, pentru a obține o calitate mai bună a imaginii, instalați un amplificator de semnal la antenă, așa cum se prezintă în imaginea din dreapta.
- Dacă este necesar să împărțiți semnalul pentru două televizoare, utilizați un splitter de semnal pentru antenă pentru a realiza conexiunea.

SUPPORT PIVOTANT

După instalarea televizorului, puteți regla televizorul manual spre stânga sau spre dreapta cu 20 grade, pentru a fi în concordanță cu poziția de vizionare.

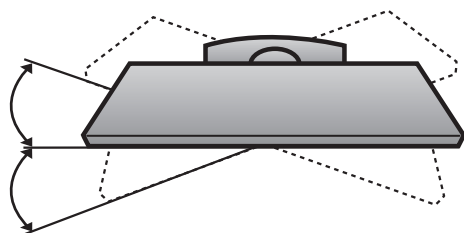

INSTALAREA UNUI ECHIPAMENT EXTERN

- Pentru a preveni stricarea echipamentelor, nu conectați nici un cablu de alimentare înainte de conectarea tuturor echipamentelor.
- Această parte a CONFIGURĂRII ECHIPAMENTULUI EXTERN utilizează în principal imagini pentru modelele 42PQ30**.
- Imaginea ilustrată ar putea fi diferită față de televizorul dumneavoastră.

INSTALAREA RECEPTORULUI HD

- Acest televizor poate recepționa semnale digitale RF/cablu fără un integrator digital extern. Cu toate acestea, dacă recepționați semnale digitale de la un integrator digital sau de la un alt dispozitiv extern digital, consultați figura de mai jos.

La conectarea cu un cablu component

(Cu excepția 42/50PQ10**, 42/50PQ11**)

- 1 Conectați mufele de ieșire ale DVD-ului (Y, PB, PR) la mufele **COMPONENT IN VIDEO** de pe televizor.
- 2 Conectați mufele audio de ieșire de pe convertorul digital cu mufa jack **COMPONENT IN AUDIO** de pe televizor.
- 3 Porniți convertorul digital. (Consultați manualul de utilizare al convertorului.)
- 4 Selectați sursa de intrare **Component** utilizând butonul **INPUT** de pe telecomandă.

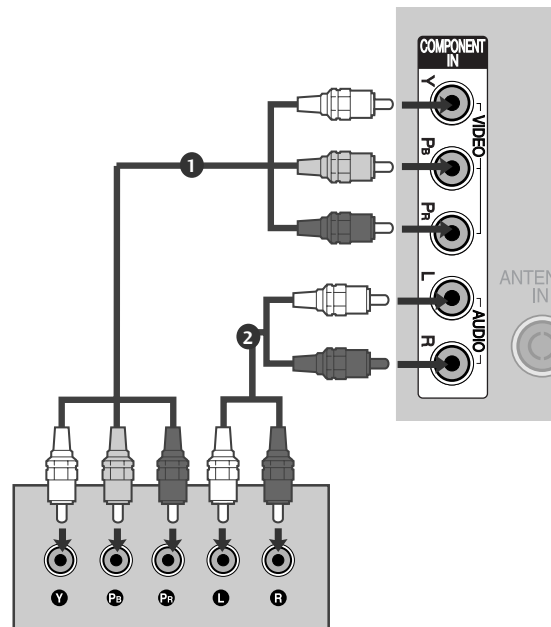

Semnal	Component	HDMI
480i/576i	O	X
480p/576p	O	O
720p/1080i	O	O
1080p	O (Doar 50/60Hz)	O (24Hz/30Hz/50Hz/60Hz)

(Pentru 42/50PQ10**, 42/50PQ11**)

Conectarea cu un adaptor componentă către HDMI

- * Puteți recepționa transmisii de înaltă definiție utilizând adaptorul Componentă către HDMI.
- (Puteți solicita și achiziționa adaptorul Componentă către HDMI pe site-ul Web sau de pe piață.)

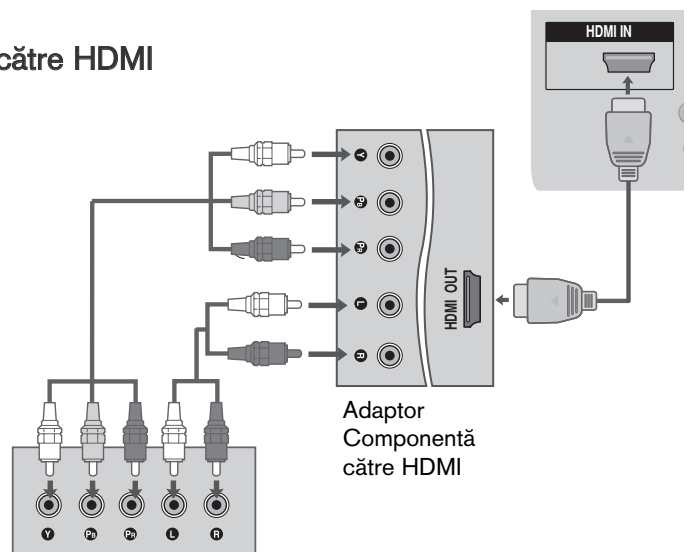

INSTALAREA UNUI ECHIPAMENT EXTERN

La conectarea cu un cablu HDMI

- 1 Conectați mufa HDMI de ieșire de pe convertorul digital cu mufa jack **HDMI/DVI IN 1**, **HDMI IN**, **HDMI IN 2** sau **HDMI IN 3** de pe televizor.
- 2 Porniți convertorul digital. (Consultați manualul de utilizare al convertorului.)
- 3 Selectați sursa de intrare **HDMI1**, **HDMI2** sau **HDMI3** utilizând butonul **INPUT** de pe telecomandă.

! OBSERVAȚIE

- Verificați dacă aveți un cablu HDMI versiune 1.3 sau superioară.
În cazul în care cablurile HDMI nu sunt compatibile cu versiunea 1.3, aceasta poate cauza clipiri ale ecranului sau lipsa afișajului. Utilizați cele mai recente tipuri de cabluri, care acceptă cel puțin HDMI versiunea 1.3.

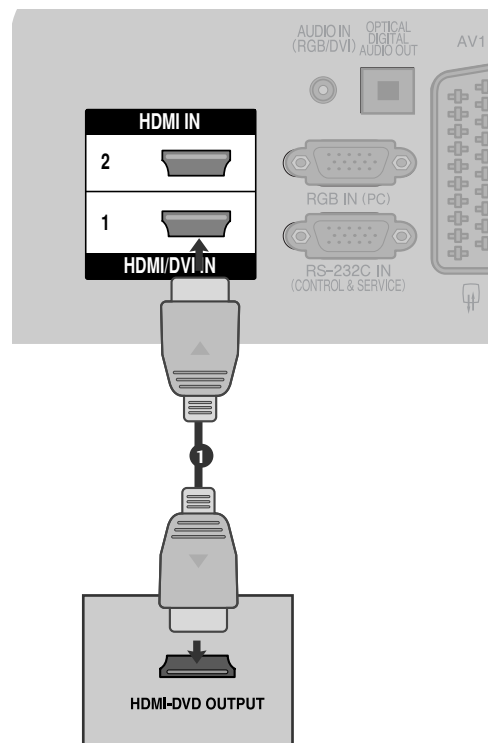

La conectarea cu un cablu HDMI către DVI (Cu excepția 42/50PQ10**, 42/50PQ11**)

- 1 Conectați mufa DVI de ieșire de pe convertorul digital cu mufa jack **HDMI/DVI IN 1** de pe televizor.
- 2 Conectați mufele audio de ieșire de pe convertorul digital cu mufa jack **AUDIO IN (RGB/DVI)** de pe televizor.
- 3 Porniți convertorul digital. (Consultați manualul de utilizare al convertorului.)
- 4 Selectați sursa de intrare **HDMI1** utilizând butonul **INPUT** de pe telecomandă.

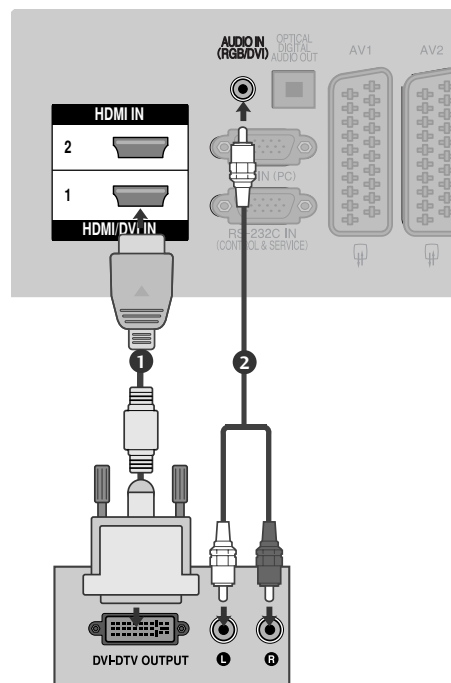

SETARE DVD

La conectarea cu un cablu component

(Cu excepția 42/50PQ10**, 42/50PQ11**)

- 1 Conectați mufele de ieșire ale DVD-ului (Y, P_B, P_R) la mufele **COMPONENT IN VIDEO** de pe televizor.
- 2 Conectați mufele audio de ieșire de pe DVD cu mufele **COMPONENT IN AUDIO** de intrare de pe televizor.
- 3 Porniți aparatul DVD, introduceți un DVD.
- 4 Selectați sursa de intrare **Component** utilizând butonul **INPUT** de pe telecomandă.
- 5 A se vedea manualul de utilizare al aparatului DVD pentru instrucțiuni de utilizare.

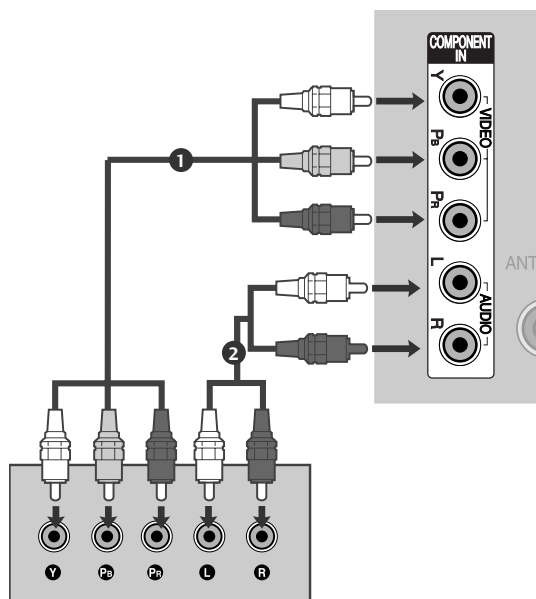

Porturi de intrare Component

Pentru a obține o calitate mai bună a imaginii, conectați aparatul DVD la porturile de intrare component, așa cum se arată mai jos.

Porturi component pe televizor	Y	P _B	P _R
Porturi de ieșire video pe aparatul DVD	Y	P _B	P _R
	Y	B-Y	R-Y
	Y	Cb	Cr
	Y	Pb	Pr

INSTALAREA UNUI ECHIPAMENT EXTERN

La conectarea cu un cablu SCART

- 1 Conectați mufa scart a echipamentului DVD la mufa scart **AV1** de pe aparatul TV.
- 2 Porniți aparatul DVD, introduceți un DVD.
- 3 Selectați sursa de intrare **AV1** utilizând butonul **INPUT** de pe telecomandă.
Dacă ați realizat conectarea prin mufa **AV2**, selectați sursa de intrare **AV2**.
- 4 A se vedea manualul de utilizare al aparatului DVD pentru instrucțiuni de utilizare.

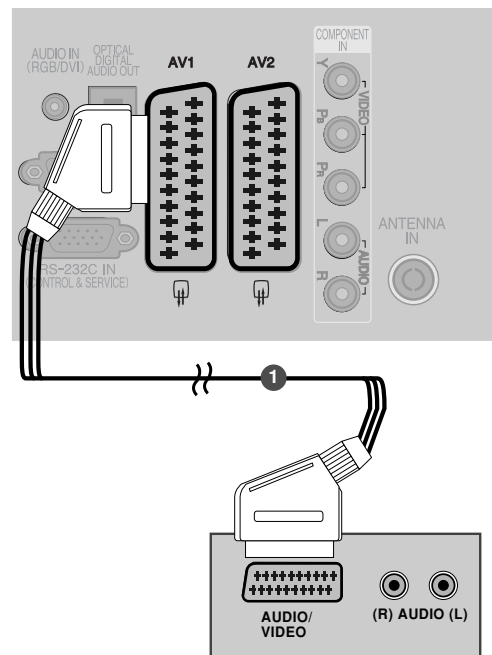

Scart	Intrare			ieșire
	Video	Audio	RGB	Video, Audio
AV1	O	O	O	Numai ATV
AV2	O	O	X	ieșire ATV, DTV, AV1/2/3 disponibilă.

Mod intrare curent	Tip de ieșire		
	AV1 (Ieșire TV)	AV2 (Ieșire Monitor)	AV2 (Când înregistrarea programată DTV este în curs cu ajutorul echipamentului de înregistrare.)
Digital TV	X	O	O
Analogic TV	O	O	O (Modul de intrare este convertit automat în DTV.)
AV1/2/3	O	O	O
Component/RGB/HDMI	O	X	O

- ▶ Ieșire TV: Emite semnale video TV analogice.
- Ieșire Monitor: Emite imaginea curentă de pe ecran.
- ▶ AV3, Component, RGB :
Cu excepția
42/50PQ10**,
42/50PQ11**.

! OBSERVAȚIE

- ▶ Dacă doriți să utilizați cablul EURO scart, trebuie să utilizați cablul Euro scart ecranat.

La conectarea cu un cablu S-Video

(Cu excepția 42/50PQ10**, 42/50PQ11**)

- 1 Conectați mufa **S-VIDEO** de ieșire de pe DVD la mufa **S-VIDEO** de intrare de pe televizor.
- 2 Conectați mufele audio de ieșire de pe DVD la jecurile **AUDIO** de intrare de pe televizor.
- 3 Porniți aparatul DVD, introduceți un DVD.
- 4 Selectați sursa de intrare **AV3** utilizând butonul **INPUT (INTRARE)** de pe telecomandă.
- 5 A se vedea manualul de utilizare al aparatului DVD pentru instrucțiuni de utilizare.

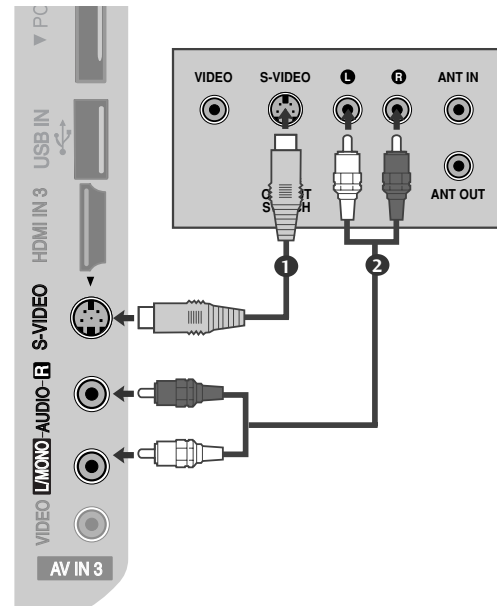

La conectarea cu un cablu HDMI

- 1 Conectați mufa HDMI de ieșire de pe DVD la jecul **HDMI/DVI IN 1**, **HDMI IN**, **HDMI IN 2** sau **HDMI IN 3** de pe televizor.
- 2 Selectați sursa de intrare **HDMI1**, **HDMI2** sau **HDMI3** utilizând butonul **INPUT (INTRARE)** de pe telecomandă.
- 3 A se vedea manualul de utilizare al aparatului DVD pentru instrucțiuni de utilizare.

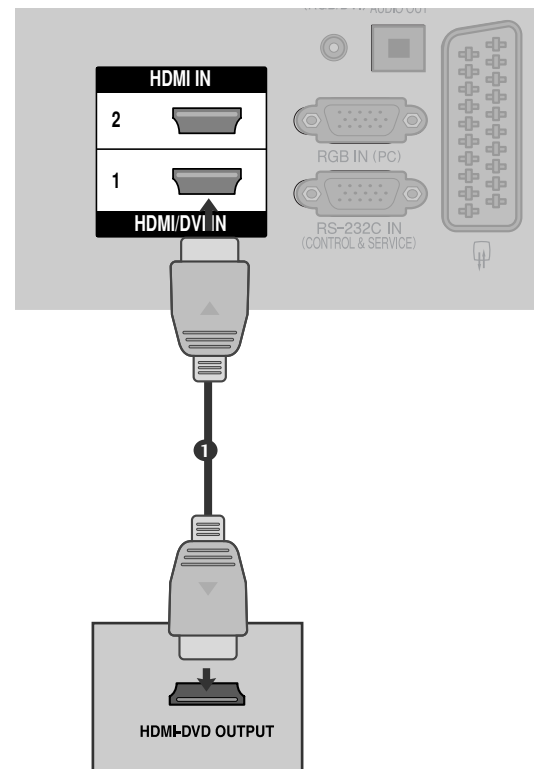

! OBSERVAȚIE

- ▶ Televizorul poate recepționa simultan semnale video și audio prin utilizarea unui cablu HDMI.
- ▶ În cazul în care DVD-ul nu acceptă Auto HDMI, trebuie să setați rezoluția de ieșire în mod corespunzător.
- ▶ Verificați dacă aveți un cablu HDMI versiune 1.3 sau superioară.

În cazul în care cablurile HDMI nu sunt compatibile cu versiunea 1.3, aceasta poate cauza clipiri ale ecranului sau lipsa afișajului. Utilizați cele mai recente tipuri de cabluri, care acceptă cel puțin HDMI versiunea 1.3.

INSTALAREA UNUI ECHIPAMENT EXTERN

SETAREA APARATULUI VIDEO

- Pentru a evita paraziții (interferențele), lăsați o distanță adecvată între televizor și aparatul video.

Când faceți conexiunea cu un cablu RF

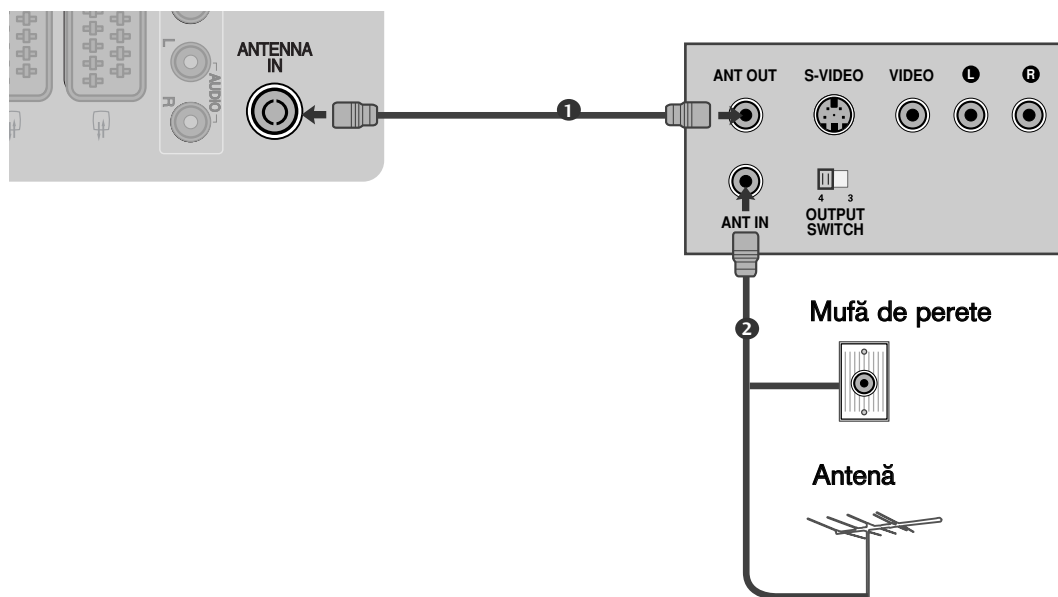

- 1 Conectați mufa **ANT OUT** a echipamentului VCR la mufa **ANTENNA IN** de pe televizor.
- 2 Conectați cablul de antenă la mufa **ANT IN** de pe VCR.
- 3 Apăsați butonul **PLAY** de pe aparatul video și potriviți programul aparatului video cu programul televizorului pentru vizualizare.

La conectarea cu un cablu SCART

- 1 Conectați mufa scart a aparatului video la mufa scart AV1 de pe televizor.
- 2 Introduceți o casetă în aparatul video și apăsați butonul **PLAY** de pe acesta. (A se vedea manualul de utilizare al aparatului video).
- 3 Selectați sursa de intrare AV1 utilizând butonul **INPUT** de pe telecomandă.
- 4 Dacă ați realizat conectarea prin mufa AV2, selectați sursa de intrare AV2.

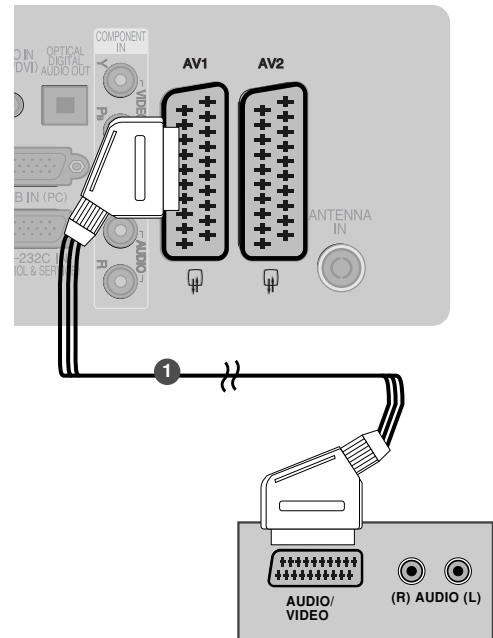

Scart	Intrare			ieșire
	Video	Audio	RGB	Video, Audio
AV1	O	O	O	Numai ATV
AV2	O	O	X	ieșire ATV, DTV, AV1/2/3 disponibilă.

Mod intrare curent	Tip de ieșire		
	AV1 (Ieșire TV)	AV2 (Ieșire Monitor)	AV2 (Când înregistrarea programată DTV este în curs cu ajutorul echipamentului de înregistrare.)
Digital TV	X	O	O
Analogic TV	O	O	O (Modul de intrare este convertit automat în DTV.)
AV1/2/3	O	O	O
Component/RGB/HDMI	O	X	O

- ▶ Ieșire TV: Emite semnale video TV analogice.
- Ieșire Monitor: Emite imaginea curentă de pe ecran.
- ▶ AV3, Component, RGB :
Cu excepția 42/50PQ10**, 42/50PQ11**.

! OBSERVAȚIE

- ▶ Dacă doriți să utilizați cablul EURO scart, trebuie să utilizați cablul Euro scart ecranat.

INSTALAREA UNUI ECHIPAMENT EXTERN

La conectarea cu un cablu RCA

(Cu excepția 42/50PQ10**, 42/50PQ11**)

- 1 Conectați mufele jack **AUDIO/VIDEO** între televizor și aparatul video. Potrivii culorile mufelor. (Video = galben, Audio Stânga = alb și Audio Dreapta = roșu)
- 2 Introduceți o casetă în aparatul video și apăsați butonul **PLAY (REDARE)** de pe acesta. (A se vedea manualul de utilizare al aparatului video).
- 3 Selectați sursa de intrare **AV3** utilizând butonul **INPUT (INTRARE)** de pe telecomandă.

! OBSERVAȚIE

- Dacă aveți un VCR mono, conectați cablul audio al VCR la mufa jack **AUDIO L/MONO** de pe televizor.

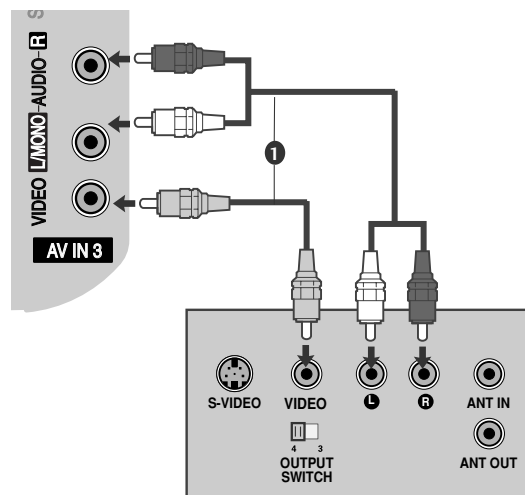

La conectarea cu un cablu S-Video

(Cu excepția 42/50PQ10**, 42/50PQ11**)

- 1 Conectați mufa S-VIDEO de ieșire de pe VCR la mufa **S-VIDEO** de intrare de pe televizor. Calitatea imaginii este îmbunătățită; în comparație cu mufa de intrare normală Composite (cablu RCA).
- 2 Conectați mufele audio de ieșire de pe VCR la jecurile **AUDIO** de intrare de pe televizor.
- 3 Introduceți o caseta video în VCR și apăsați butonul **PLAY** de pe acesta. (A se vedea manualul de utilizare al aparatului video.)
- 4 Selectați sursa de intrare **AV3** utilizând butonul **INPUT (INTRARE)** de pe telecomandă.

! OBSERVAȚIE

- Dacă ambele mufe S-VIDEO și VIDEO au fost conectate la S-VHS VCR simultan, numai semnalul S-VIDEO poate fi recepționat.

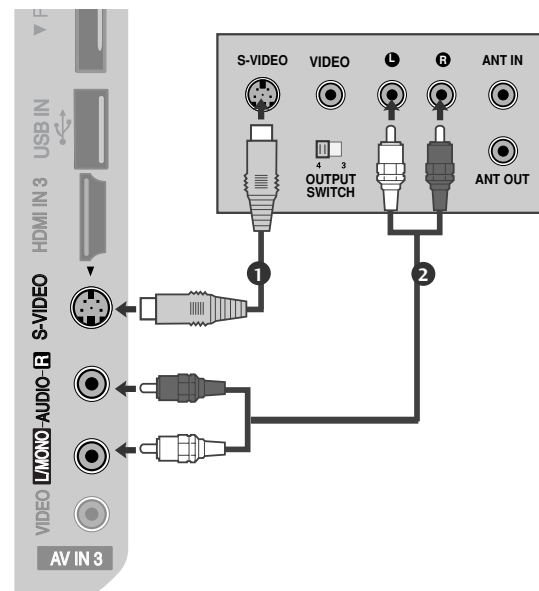

INSERAREA MODULULUI CI

- Pentru a viziona serviciile codate (cu plată) în modul TV digital.
- Această funcție nu este disponibilă în toate țările.

- 1 Insearți modulul CI în SLOTUL DE CARD PCMCIA (Asociația Internațională pentru Cardurile de Memorie pentru Calculator Personal) al televizorului așa cum este prezentat.

Pentru informații suplimentare, consultați (▶p.44).

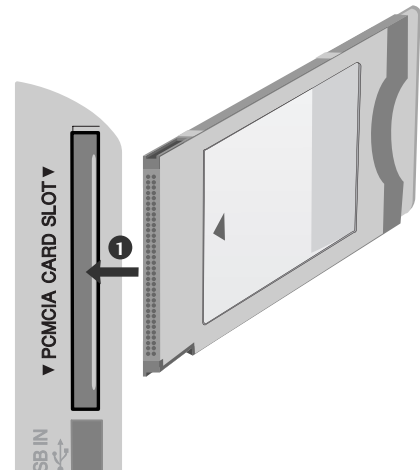

! OBSERVAȚIE

- ▶ Verificați dacă modulul CI este introdus în fanta pentru card PCMCIA în direcția corespunzătoare. Dacă modulul nu este introdus corespunzător, acest lucru poate cauza deteriorarea TV și a fantei pentru card PCMCIA.

SETARE IEȘIRE DIGITALĂ AUDIO

Trimitere flux audio televizor către componentele audio externe prin portul Ieșire Audio Digital (Optic). Dacă doriți să beneficiați de emisie digitală prin difuzoare pe 5.1 canale, conectați terminalul OPTICAL DIGITAL AUDIO OUT (IEȘIRE DIGITALĂ AUDIO OPTICĂ) din spatele TV la un sistem Home Theater DVD (sau amp).

- 1 Conectați un capăt al cablului optic la portul de Ieșire Audio Digital (optic) al televizorului.
- 2 Conectați celălalt capăt al cablului optic la intrarea audio digital (optică) a echipamentului audio.
- 3 Setați opțiunea "Opțiune difuzor TV - Oprit" din meniul AUDIO. (▶p.89). Pentru utilizare, consultați manualul de instrucțiuni al echipamentelor audio externe.

! ATENȚIE

- ▶ Nu vă uitați direct la portul optic de ieșire. Vederea dumneavoastră poate fi afectată dacă priviți direct către raza laser.

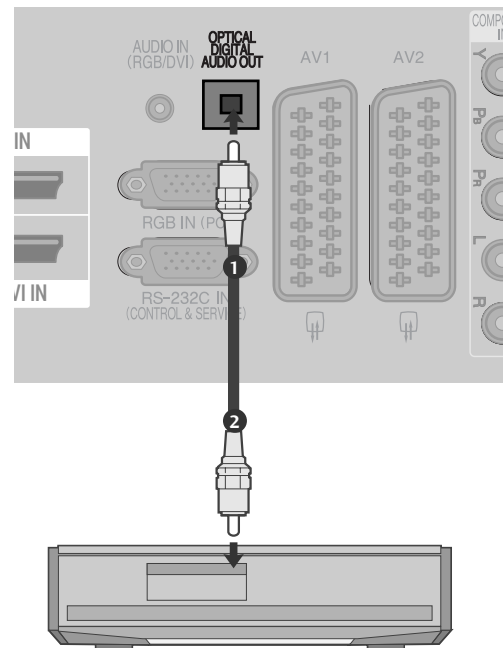

INSTALAREA UNUI ECHIPAMENT EXTERN

INSTALAREA ALTOR SURSE AV

(Cu excepția 42/50PQ10**, 42/50PQ11**)

- 1 Conectați mufele jack **AUDIO/VIDEO** între televizor și aparatul video. Potrivii culorile mufelor. (Video = galben, Audio Stânga = alb și Audio Dreapta = roșu)
- 2 Selectați sursa de intrare **AV3** utilizând butonul **INPUT (INTRARE)** de pe telecomandă.
- 3 Acționați echipamentul extern corespunzător. A se vedea ghidul de utilizare al echipamentelor externe.

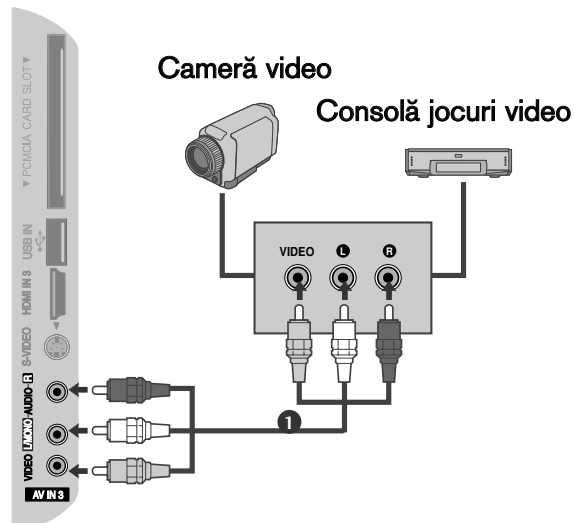

INSTALAREA INTRĂRII USB

(Cu excepția 42/50PQ10**, 42/50PQ11**)

- 1 Conectați dispozitivul USB la mufele **USB IN** din partea laterală a televizorului.
- 2 După conectarea mufelor USB IN, utilizați funcția DVR. (► p.53)

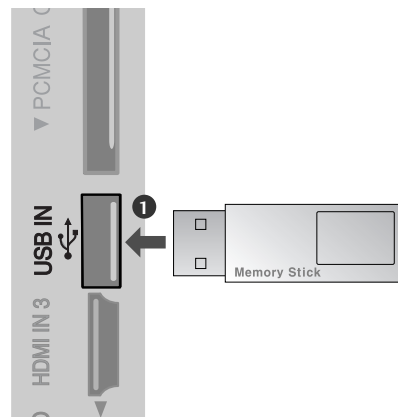

Setare pt. PC (Cu excepția 42/50PQ10**, 42/50PQ11**)

- Acest televizor are o capacitate Plug and Play, respectiv, calculatorul se adaptează automat la setările televizorului.

La conectarea cu un cablu D-sub cu 15 pini

- 1 Conectați mufa RGB de ieșire de pe PC la mufa **RGB IN (PC)** de intrare de pe televizor.
- 2 Conectați mufa de intrare audio a calculatorului cu mufa de intrare **AUDIO IN (RGB/DVI)** de pe televizor.
- 3 Porniți calculatorul.
- 4 Selectați sursa de intrare **RGB** utilizând butonul **INPUT** de pe telecomandă.

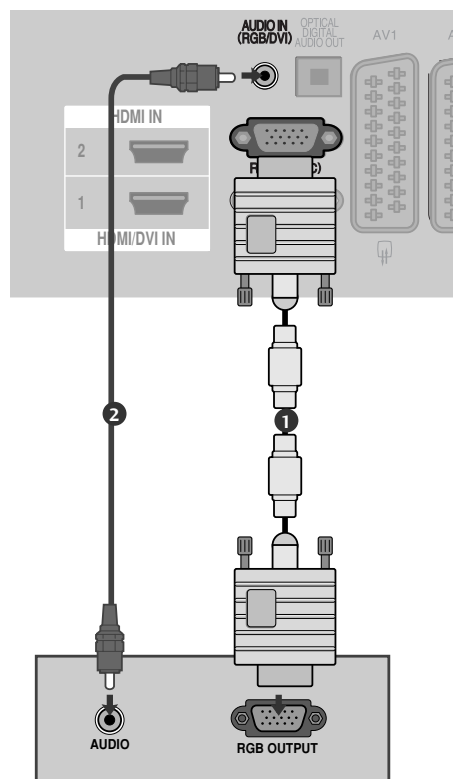

La conectarea cu un cablu HDMI către DVI

- 1 Conectați ieșirea DVI a calculatorului la mufa **HDMI/DVI IN1** din aparat.
- 2 Conectați mufa de intrare audio a calculatorului cu mufa de intrare **AUDIO IN (RGB/DVI)** de pe televizor.
- 3 Porniți calculatorul.
- 4 Selectați sursa de intrare **HDMI1** utilizând butonul **INPUT** de pe telecomandă.

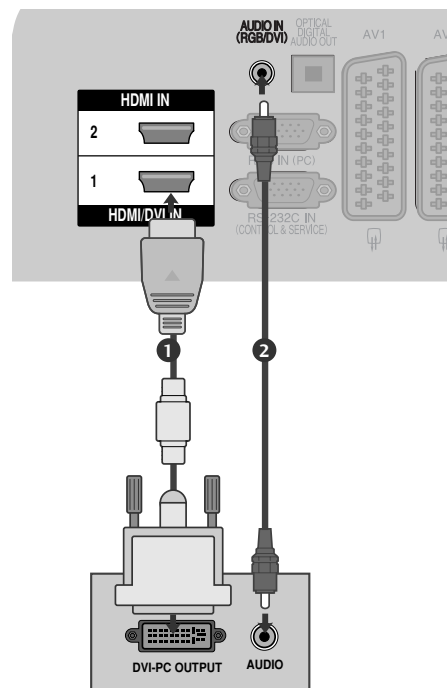

INSTALAREA UNUI ECHIPAMENT EXTERN

Rezoluție de afișare suportată

mod RGB-PC, HDMI/DVI-PC

Rezoluție	Frecvență orizontală (KHz)	Frecvență verticală (Hz)
720x400	31,468	70,08
640x480	31,469	59,94
800x600	37,879	60,31
1024x768	48,363	60,00
1280x768	47,78	59,87
1360x768	47,72	59,8
1920x1080 (RGB-PC)	66,587	59,93
1920x1080 (HDMI-PC)	67,50	60,00

mod HDMI/DVI-DTV

Rezoluție	Frecvență orizontală (KHz)	Frecvență verticală (Hz)
640x480	31,469	59,94
	31,469	60
720x480	31,47	59,94
	31,50	60
720x576	31,25	50,00
1280x720	37,50	50,00
	44,96	59,94
	45,00	60
1920x1080	28,125	50,00
	33,72	59,94
	33,75	60
	27,00	24,00
	33,75	30
	56,25	50,00
	67,433	59,94
	67,50	60

! OBSERVAȚIE

- ▶ Evitați menținerea unei imagini fixe pe ecranul televizorului pentru o perioadă lungă de timp. Imaginea fixă poate rămâne permanent imprimată pe ecran; utilizați un program de protecție a ecranului când este posibil acest lucru.
- ▶ Ar putea să existe un zgomot în funcție de o anumită rezoluție, imagine verticală, contrast sau strălucire în modul PC. Apoi schimbați modul PC la altă rezoluție sau schimbați rata de reîmprospătare cu o alta sau reglați strălucirea și contrastul din meniu până când imaginea devine curată. Dacă rata de reîmprospătare a plăcii grafice a calculatorului nu poate fi modificată, schimbați placa grafică a calculatorului sau consultați producătorul plăcii grafice a calculatorului.
- ▶ Forma de sincronizare a intrărilor de frecvență orizontală și verticală este diferită.
- ▶ Recomandăm utilizarea 1024x768, 60Hz (42PQ20**, 42PQ30**, 42PQ60**) / 1360x768, 60Hz (50PQ20**, 50PQ30**, 50PQ60**) / 1920x1080, 60Hz(50PS20**, 50PS30**, 50PS60**, 60PS40**) pentru modul PC, deoarece asigură cea mai bună calitate a imaginii.
- ▶ Conectați cablul de semnal de la portul de ieșire al monitorului calculatorului la portul RGB (PC) al televizorului sau cablul de semnal al portului de ieșire HDMI al calculatorului la portul HDMI IN (sau HDMI/DVI IN) al televizorului.
- ▶ Conectați cablul audio de la PC la mufa de intrare Audio de la televizor. (Cablurile audio nu sunt achiziționate împreună cu televizorul).
- ▶ Dacă utilizați o placă de sunet, va trebui să configurați sunetul calculatorului la nivelul necesar.
- ▶ Dacă placa video a calculatorului nu poate oferi un flux simultan RGB atât analog cât și digital, conectați fie RGB, fie HDMI IN (sau HDMI/DVI IN) pentru a afișa calculatorul la televizor.
- ▶ Dacă placa video a calculatorului poate oferi un flux simultan RGB analog și digital, configurați televizorul fie pentru RGB, fie pentru HDMI; (celălalt mod este configurat în mod automat pentru Plug and Play de către televizor.)
- ▶ Dacă folosiți un cablu HDMI către DVI, este posibil ca modul DOS să nu funcționeze, în funcție de placa video utilizată.
- ▶ Dacă utilizați un cablu RGB-PC prea lung, ar putea exista un zgomot pe ecran. Recomandăm utilizarea unui cablu mai scurt de 5m. Asigurați-vă cea mai bună calitate a imaginii.

INSTALAREA UNUI ECHIPAMENT EXTERN

Configurarea ecranului pentru modul PC







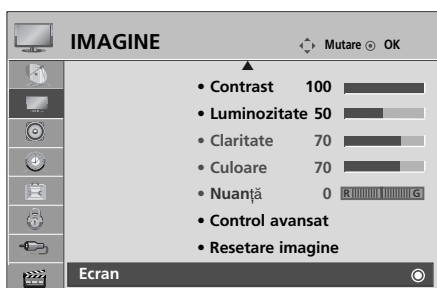

(Cu excepția 42/50PQ10**, 42/50PQ11**)

Reinițializare ecran

Restabilește setările implicite din fabrică ale Position (**Poziție**), Size (Dimensiune) și Phase (Fază).

Această funcție funcționează astfel : RGB[PC].



- 1   Selectați **IMAGINE**.
- 2   Selectați **Ecran**.
- 3   Selectați **Resetare**.
- 4   Selectați **Da**.
- 5  Executați **Resetare**.

- Apăsați butonul **MENU** (MENIU) pentru a reveni la vizualizarea normală a televizorului.
- Apăsați butonul **RETURN** (Revenire) pentru a accesa meniul anterior.

Reglare automată (numai modul RGB[PC])

Reglează automat poziția imaginii și minimizează tremuratul imaginii. După reglare, chiar dacă imaginea nu este încă corectă, televizorul funcționează adecvat, dar necesită și alte reglări.

Auto-configure (Autoconfigurare)

Această funcție permite ajustarea automată a poziției, dimensiunii și fazei ecranului. Imaginea afișată va fi instabilă timp de câteva secunde, cât timp are loc configurarea automată.

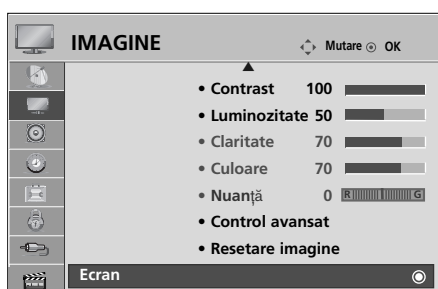

1   Selectați **IMAGINE**.

2   Selectați **Ecran**.

3   Selectați **Config. automată**.

4   Selectați **Da**.

5  Executați **Config. automată**.

- Dacă poziția imaginii nu este corectă, încercați din nou reglarea automată.
- Dacă fotografia trebuie reglată din nou după reglarea automată din RGB (PC), puteți regla **Poziție, Dimensiune și Fază**.







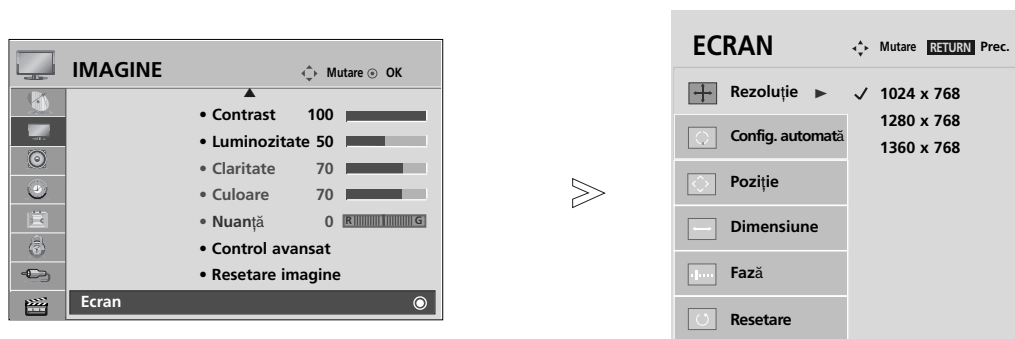

- Apăsați butonul **MENU** (MENIU) pentru a reveni la vizualizarea normală a televizorului.
- Apăsați butonul **RETURN** (Revenire) pentru a acceas meniul anterior.

INSTALAREA UNUI ECHIPAMENT EXTERN

Selectarea rezoluției

Pentru a vizualiza imaginea normală, adecvați rezoluția modului RGB cu selecția modului PC. Această funcție funcționează astfel : RGB[PC].



- 1   Selectați **IMAGINE**.
- 2   Selectați **Ecran**.
- 3   Selectați **Rezoluție**.
- 4   Selectați rezoluția dorită.









- Apăsați butonul **MENU** (MENIU) pentru a reveni la vizualizarea normală a televizorului.
- Apăsați butonul **RETURN** (Revenire) pentru a accesa meniul anterior.

Reglări pentru Poziționare, Dimensiune și Fază ecran

Dacă imagina nu este clară după reglările automate și mai ales dacă litere tremură, reglați faza imaginii manual.

Această funcție funcționează astfel : RGB[PC].



- 1   Selectați **IMAGINE**.
- 2   Selectați **Ecran**.
- 3   Selectați **Poziție, Dimensiune** sau **Fază**.
- 4    Efectuați reglajele corespunzătoare.

- Apăsați butonul **MENU** (MENIU) pentru a reveni la vizualizarea normală a televizorului.
- Apăsați butonul **RETURN** (Revenire) pentru a acceas meniul anterior.

VIZIONAREA TV / CONTROLUL PROGRAMELOR

FUNȚIILE BUTOANELOR DE PE TELECOMANDĂ

(Doar 42/50PQ10**, 42/50PQ11**, 42/50PQ20**, 42/50PQ30**)

Când utilizați telecomanda, îndreptați-o spre senzorul de telecomandă de la televizor.

VIZIONAREA TV / CONTROLUL PROGRAMELOR

1 TV/RAD Selectează canalul Radio, TV și DTV.

AV MODE (MODUL AV) Vă permite să selectați și să configurați imaginile și sunetele pentru conectarea dispozitivei AV. (► p.50)

POWER Comută televizorul în și din starea de standby.

INPUT Rotire mod extern de intrare în secvență regulată. (► p.46)

1 ENERGY SAVING Ajustați modul economisire energie al (► p.73) sau **POWER SAVING**

Butoane numerice 0-9 Selectează un program.
Selectează o opțiune numerotată dintr-un meniu.

Q.VIEW Revine la programul vizionat anterior.

LIST Afișarea listei de programe. (► p.45)

THUMBSTICK (Sus/Jos/Stânga Dreapta) Vă permite să navigați prin meniurile afișate pe ecran și să reglați setările sistemului în funcție de preferințele dumneavoastră.

OK Acceptă selecția efectuată de dumneavoastră sau afișează modul curent.

MENU Selectează un meniu.
Șterge toate informațiile de pe ecran și revine la vizionarea programelor TV din orice meniu. (► p.34)

RETURN (EXIT) (REVENIRE/IEȘIRE) Permite utilizatorului să revină cu un pas în cadrul aplicației interactive, al EPG sau al altei funcții interactive.

BUTOANE COLORATE Aceste butoane sunt utilizate pentru teletext. (doar la modelele cu TELETEXT) sau pentru **Editarea programului**.

2 Butoane TELETEXT Aceste butoane sunt utilizate pentru teletext. Pentru detalii suplimentare, consultați secțiunea 'Teletext'. (► p.105)

SUBTITLE Restaurează subtitrarea dumneavoastră favorită în mod digital.

SIMPLINK Consultați lista dispozitivelor AV conectate la TV. Când comutați acest buton, pe ecran se afișează meniul Simplink. (► p.47) (Cu excepția 42/50PQ10**, 42/50PQ11**)

2 **Butoane TELETEXT** Aceste butoane sunt utilizate pentru teletext. Pentru detalii suplimentare, consultați secțiunea 'Teletext'. (► p.105)

SUBTITLE Restaurează subtitrarea dumneavoastră favorită în mod digital.

SIMPLINK Consultați lista dispozitivelor AV conectate la TV. Când comutați acest buton, pe ecran se afișează meniul Simplink. (► p.47) (Cu excepția 42/50PQ10**, 42/50PQ11**)

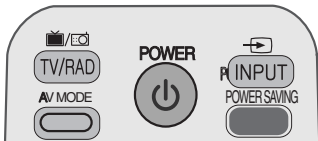

Volum sus/jos Reglează volumul.

MUTE Activează sau dezactivează redarea sunetului.

Program sus/jos Selectează un program.

PAGE UP (ÎN SUS)/DOWN (ÎN JOS) Treceți de la un set complet de informații de ecran la următorul.

Butoane de control meniu SIMPLINK/USB Controlează meniul SIMPLINK sau USB (Photo List (Listă fotografii) și Music List (Listă muzică) sau Movie List (Listă filme) (Numai 42/50PQ60**, 50PS60**).

Q. MENU Selectați sursa dorită pentru meniul rapid. (Format imagine, Mod imagine, Mod sunet, Audio, Temporizator oprire, Scoatere USB.) (► p.33)

INFO ⓘ Afișează informațiile despre ecranul curent.

GUIDE Afișează agenda programului. (► p.67)

FAV Afișează programul favorit selectat.

MARK(MAR-CARE) Bifați și debifați programele din meniul USB. (Cu excepția 42/50PQ10**, 42/50PQ11**)

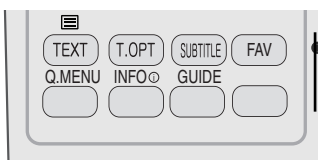

INSTALAREA BATERIILOR

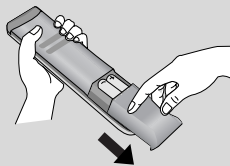

- Deschideți capacul compartimentul de baterii de pe partea din spate.
- Introduceți două baterii de tip AAA 1,5 V. Nu amestecați baterii vechi sau folosite cu baterii noi.
- Închideți capacul.

VIZIONAREA TV / CONTROLUL PROGRAMELOR

(Cu excepția 42/50PQ10**, 42/50PQ11 **, 42/50PQ20**, 42/50PQ30**)

ENERGY SAVING Ajustați modul economisire energie al TV. (► p.73)

RATIO Selectează formatul de imagine dorit de dumneavoastră. (► p.71)

POWER Comută televizorul în și din starea de standby.

INPUT Rotire mod extern de intrare în secvență regulată. (► p.46)

TV/RAD Selectează canalul Radio, TV șiDTV.

Q. MENU Selectați sursa dorită pentru meniul rapid. (Format imagine, Mod imagine, Mod sunet, Audio, Temporizator oprire, Scoatere USB.) (► p.33)

MENU Selectează un meniu. Șterge toate informațiile de pe ecran și revine la viziunea programelor TV din orice meniu. (► p.34)

GUIDE Afișează agenda programului. (► p.67)

THUMBSTICK (Sus/Jos/Stânga Dreapta) Vă permite să navigați prin meniurile afișate pe ecran și să reglați setările sistemului în funcție de preferințele dumneavoastră.

OK Acceptă selecția efectuată de dumneavoastră sau afișează modul curent.

RETURN (EXIT) (REVENIRE/IEȘIRE) Permite utilizatorului să revină cu un pas în cadrul aplicației interactive, al EPG sau al altei funcții interactive.

INFO ⓘ Afișează informațiile despre ecranul curent.

AV MODE (MODUL AV) Vă permite să selectați și să configurați imaginile și sunetele pentru conectarea dispozitivei AV. (► p.50)

BUTOANE COLORATE Aceste butoane sunt utilizate pentru teletext. (doar la modelele cu TELETEXT) sau pentru **Editarea programului**.

1 Butoane TELETEXT Aceste butoane sunt utilizate pentru teletext. Pentru detalii suplimentare, consultați secțiunea 'Teletext'. (► p.105)

SUBTITLE Restaurează subtitrarea dumneavoastră favorită în mod digital.

SIMPLINK Consultați lista dispozitivelor AV conectate la TV. Când comutați acest buton, pe ecran se afișează meniul Simplink. (► p.47)

FREEZE (ÎNGHEAȚĂ) Opriți imaginea prezentă pe ecran.



Volum sus/jos Reglează volumul.

MARK(MAR-CARE) Bifați și debifați programele din meniul USB.

FAV Afișează programul favorit selectat.

MUTE Activează sau dezactivează redarea sunetului.

Program sus/jos Selectează un program.

PAGE UP (ÎN SUS)/DOWN (ÎN JOS) Treceți de la un set complet de informații de ecran la următorul.

Butoane numerice 0-9 Selectează un program.

Selectează o opțiune numerotată dintr-un meniu.

LIST Afișarea listei de programe. (► p.45)

Q.VIEW Revine la programul vizionat anterior.

Butoane de control meniu SIMPLINK sau USB (Photo List (Listă fotografii) și Music List (Listă muzică) sau Movie SIMPLINK/USB List (Listă filme) (Numai 42/50PQ60**, 50PS60**)).

INSTALAREA BATERIILOR

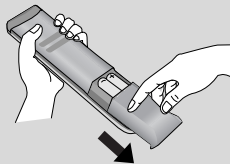

- Deschideți capacul compartimentul de baterii de pe partea din spate.
- Introduceți două baterii de tip AAA 1,5 V. Nu amestecați baterii vechi sau folosite cu baterii noi.
- Închideți capacul.

PORNIREA TELEVIZORULUI

- Dacă porniți televizorul, veți putea utiliza funcțiile sale.

- 1 Mai întâi, conectați corect cablul de alimentare și controlați alimentarea (ϕ/I) TV.
- 2 **Set ID : Oprit**
În modul de așteptare, pentru a porni TV, apăsați butonul INPUT (INTRARE) sau **P ▲ ▼** de pe TV sau apăsați butonul POWER (ALIMENTARE) de pe telecomandă și TV va porni.
Set ID : Pornit
În modul standby pentru a porni televizorul, apăsați butonul INPUT sau **P ▲ ▼** de pe televizor sau apăsați butonul POWER, INPUT, **P ^ v** sau **Numărul(0~9)** de pe telecomandă și apoi televizorul va fi pus în funcțiune.

Inițializare configurare

- 1 Dacă OSD (On Screen display) (Afișaj pe ecran) este afișat pe ecran după pornirea televizorului, puteți ajusta **Language (Limba)**, **Mode Setting (Setare mod)**, **Country (Țara)**, **Auto tuning (Acord auto)**.

Notă:

- a. Dacă închideți înainte de finalizarea configurării inițiale, meniul Initial Setting (Setare inițială) poate fi afișat din nou.
- b. Apăsați butonul **RETURN** pentru a schimba afișajul OSD curent cu cel anterior.
- c. Pentru țările ce nu au adoptat standarde precise pentru difuzarea DTV, unele funcții DTV ar putea să nu funcționeze, în funcție de mediul de difuzare DTV.
- d. Modul "**Utilizare acasă**" este setarea optimă pentru mediile tip reședință și este modul implicit al televizorului.
- e. Modul "**Demo magazin**" este setarea optimă pentru mediile comerciale. Dacă un utilizator modifică datele referitoare la calitatea imaginii, modul "**Demo magazin**" inițializează produsul la calitatea imaginii setată de producător după o anumită perioadă de timp.
- f. Modul (**Home Use, Store Demo**) (**Utilizare acasă, Demo magazin**) poate fi modificat prin executarea **Mode Setting (Setare mod)** din meniul **OPTION (OPȚIUNE)**.

SELECTAREA PROGRAMULUI

- 1 Apăsați butoanele **P ^ v** sau numerice pentru a selecta numărului unui program.

REGLAREA VOLUMULUI

- 1 Apăsați butonul **▲ +** sau **-** pentru a regla volumul.

Dacă doriți să opriți sonorul, apăsați butonul **MUTE**.

Puteți anula această funcție apăsând din nou butoanele **MUTE (SONOR OPRIT)**, **▲ +** sau **-**, **AV Mode (Mod AV)**.

QUICK MENU (MENIUL RAPID)

Funcția OSD (Afișare pe ecran) a televizorului dumneavoastră poate diferi ușor de ceea ce se prezintă în acest manual.

Q Menu (Quick Menu) (Meniul rapid) este un meniu de funcții la care utilizatorii ar putea apela frecvent.

- **Format imagine:** Selectați formatul dumneavoastră pentru imagine. Pentru configurarea funcției zoom, selectați 14:9, Zoom și Zoom Cinema în meniul Ratio (Raport). După finalizarea configurării Zoom, afișajul revine la Q.meniu.
- **Mod imagine :** Selectează Modul de imagine pe care îl doriți.
- **Mod sunet :** Este o funcție pentru a configura automat combinația de sunet pe care o consideră cea mai adecvată imaginilor vizionate. Selectați Modul de sunet pe care îl doriți.
- **Audio :** Selectați ieșirea de sunet.
- **Temporizator oprire :** Configurează contorul de hibernare.
- **Scoatere USB :** Selectați “Scoatere USB” pentru a detașa dispozitivul USB.
(Cu excepția 42/50PQ10**, 42/50PQ11**)

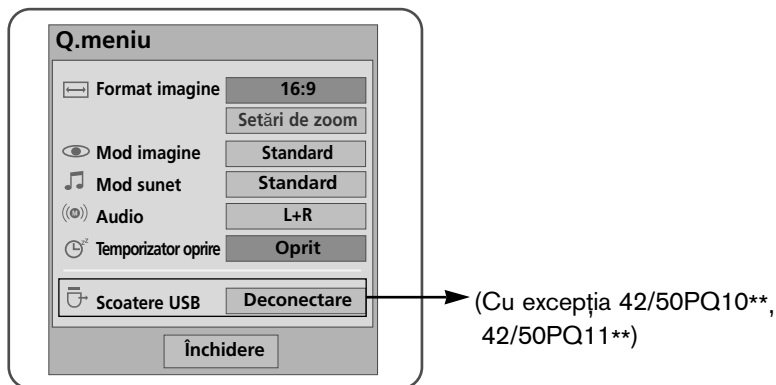

1   Afișați fiecare meniu.

2  sau  sau  Selectați Sursa pe care o doriți.

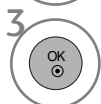
3 

- Apăsați butonul **Q.MENU** pentru a reveni la vizualizarea normală a televizorului.
- Apăsați butonul **RETURN** (Revenire) pentru a acceas meniul anterior.

VIZIONAREA TV / CONTROLUL PROGRAMELOR

SELECTAREA ȘI REGLAREA MENIURILOR AFIȘATE PE ECRAN

Funcția OSD (Afișare pe ecran) a televizorului dumneavoastră poate diferi ușor de ceea ce se prezintă în acest manual.

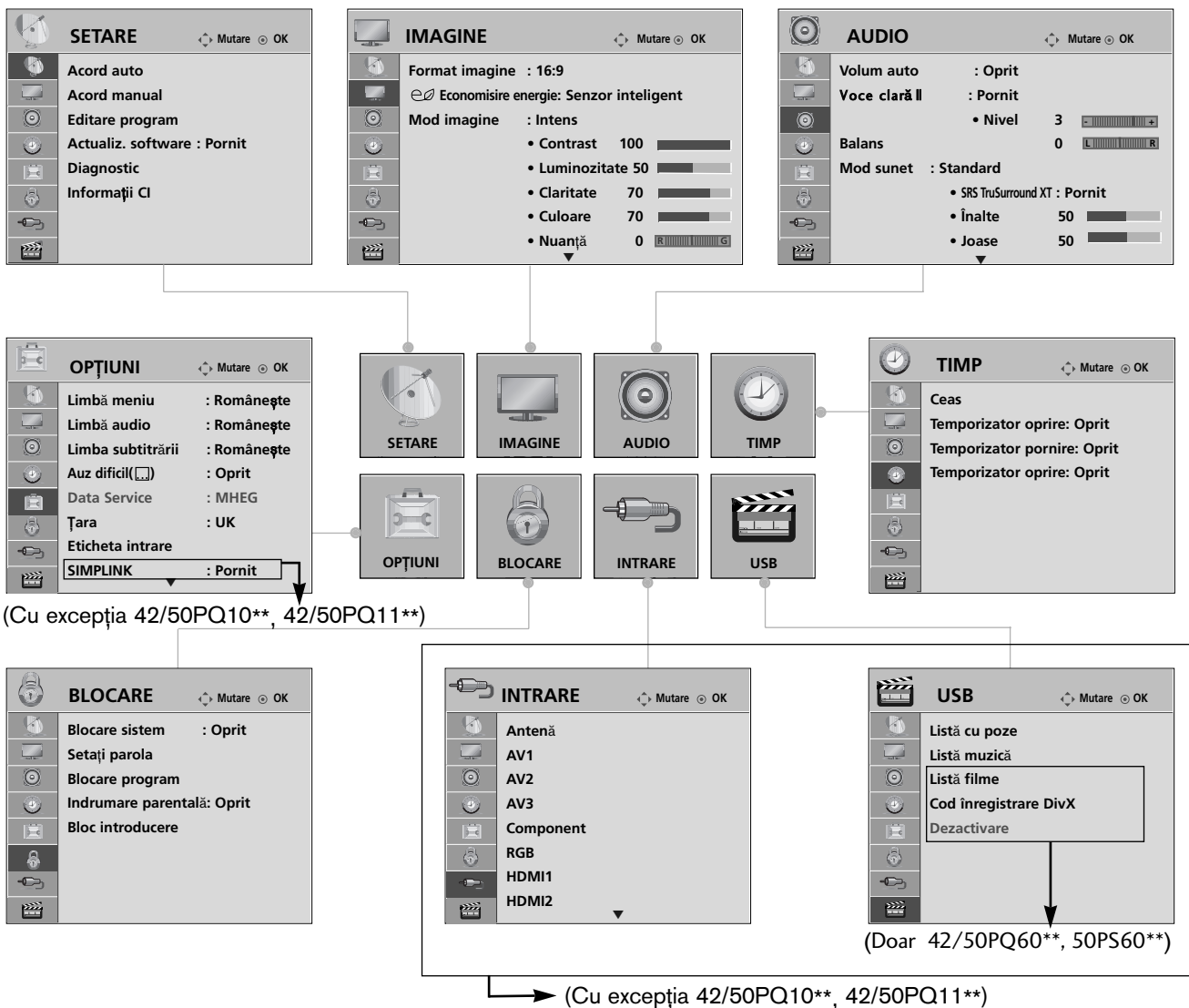

1 Afișați fiecare meniu.

2 Selectați un element din meniu.

3 Navigați la meniul vertical.

- Apăsați butonul INFO, puteți accesa meniul Simple Manual (Manual simplu).
- Apăsați butonul **MENU** (MENIU) pentru a reveni la vizualizarea normală a televizorului.
- Apăsați butonul **RETURN** (Revenire) pentru a accesa meniul anterior.

! OBSERVAȚIE

▶ În modul analog nu se poate utiliza Informații CI.

SETAREA AUTOMATĂ A PROGRAMELOR

Folosiți acest mod pentru a găsi și stoca automat toate programele.

Atunci când inițiați programarea automată, toate informațiile de serviciu stocate anterior vor fi șterse.

Numărul maxim de programe care pot fi stocate este 500. Acesta poate, însă, diferi în funcție de semnalele emise.

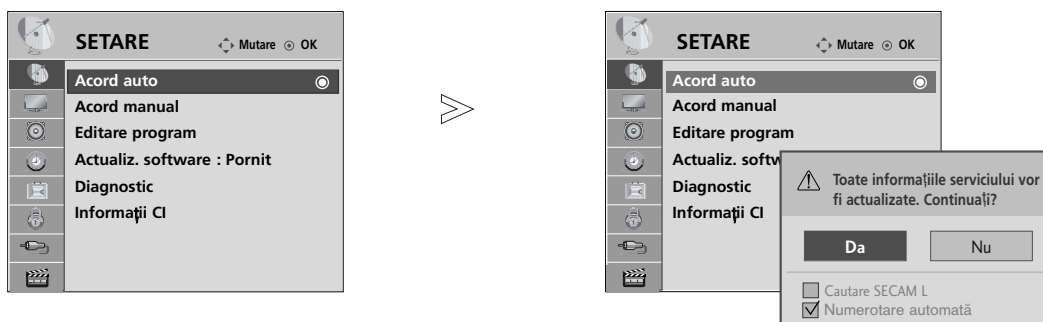

1   Selectați **SETARE**.

2   Selectați **Acord auto**.

3   Selectați **Da**.

4  Executați **Acord auto**.

- Utilizați butoanele NUMERE pentru a introduce o parolă de 4 cifre în opțiunea **Blocare sistem 'Pornit'**.
- Dacă doriți să păstrați activă funcția de reglare automată, selectați **Da** folosind butonul < > . Apoi apăsați butonul OK. În caz contrar, selectați **Nu**.
- Numerotare automată : decide dacă se utilizează numerele de programe așa cum sunt transmise de stațiile de emisie pentru reglaj.





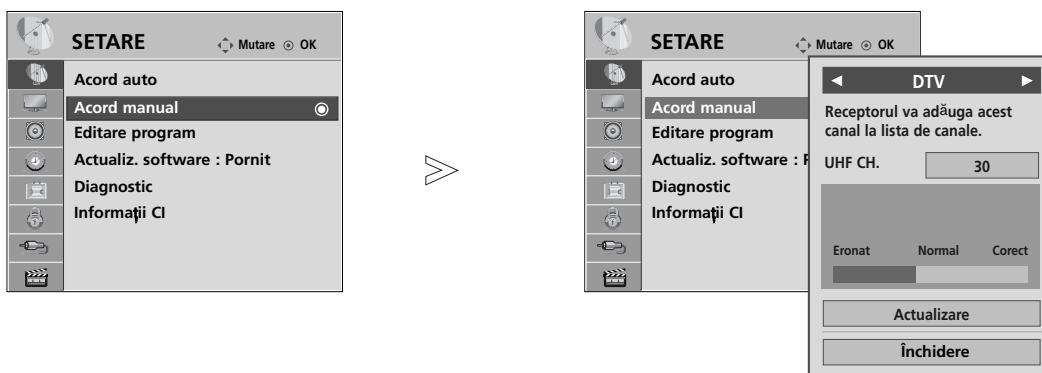

- Apăsați butonul **MENU** (MENIU) pentru a reveni la vizualizarea normală a televizorului.
- Apăsați butonul **RETURN** (Revenire) pentru a accesa meniul anterior.

VIZIONAREA TV / CONTROLUL PROGRAMELOR

SETAREA MANUALĂ A PROGRAMELOR (ÎN MOD DIGITAL)

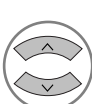
Reglare Manuală vă permite să adăugați manual un post la lista dumneavoastră de posturi.



- 1   Selectați **SETARE**.
- 2   Selectați **Acord manual**.
- 3   Selectați **DTV**.
- 4   Selectați numărul de canal dorit.

• Utilizați butoanele NUMERE pentru a introduce o parolă de 4 cifre în opțiunea **Blocare sistem 'Pornit'**.

- Apăsați butonul **MENU** (MENIU) pentru a reveni la vizualizarea normală a televizorului.
- Apăsați butonul **RETURN** (Revenire) pentru a accesa meniul anterior.

SETAREA MANUALĂ A PROGRAMELOR (ÎN MOD ANALOG)

Setarea manuală a programelor vă permite să realizați manual setarea stațiilor și aranjarea acestora în ordinea dorită.

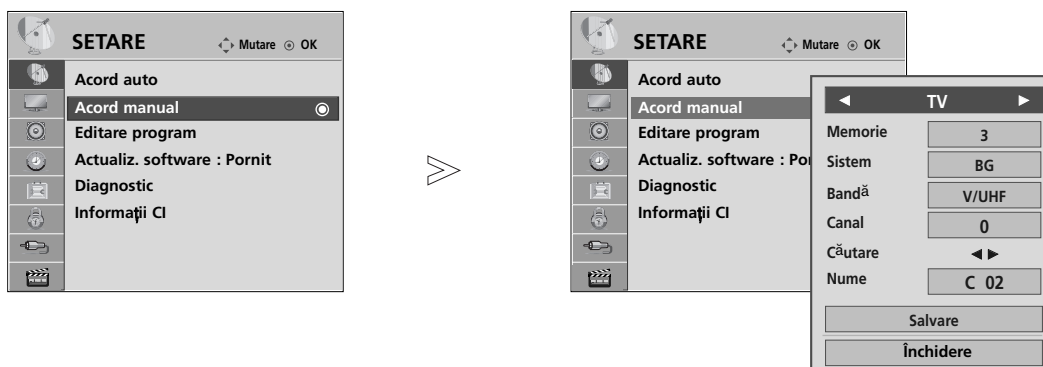

- 1 Selectați **SETARE**.
- 2 Selectați **Acord manual**.
- 3 Selectați **TV**.
- 4 sau Selectați numărul de canal dorit la pornire.
- 5 Selectați un sistem TV.

- 6 Selectați V/UHF sau Cablu.
- 7 sau Selectați numărul de canal dorit.
- 8 Inițiați căutarea.
- 9 Selectați **Salvare**.

- Apăsați butonul **MENU** (MENIU) pentru a reveni la vizualizarea normală a televizorului.
- Apăsați butonul **RETURN** (Revenire) pentru a accesa meniul anterior.

- Utilizați butoanele NUMERE pentru a introduce o parolă de 4 cifre în opțiunea **Blocare sistem 'Pornit'**.
- **L** : SECAM L/L' (Franța)
- **BG** : PAL B/G, SECAM B/G (Europa / Europa de est / Asia / New Zealand / M.East / Africa / Australia)
- **I** : PAL I/II (Marea Britanie / Irlanda / Hong Kong / South Africa)
- **DK** : PAL D/K, SECAM D/K (Europa de est / China / Africa / CIS)
- Pentru a stoca alt post, repetați pașii de la 4 la 9.

VIZIONAREA TV / CONTROLUL PROGRAMELOR

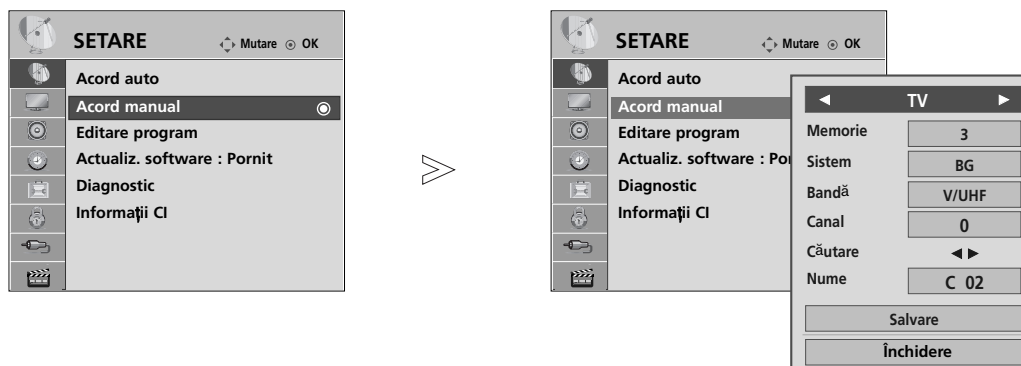

■ Atribuirea unui nume de stație

De asemenea, puteți atribui fiecărui număr de program un nume de stație compus din cinci caractere.



Puteți utiliza o literă de la A la Z, un număr de la 0 la 9, +/- și spațiul gol.



- Apăsați butonul **MENU** (MENIU) pentru a reveni la vizualizarea normală a televizorului.
- Apăsați butonul **RETURN** (Revenire) pentru a accesa meniul anterior.

EDITAREA PROGRAMELOR





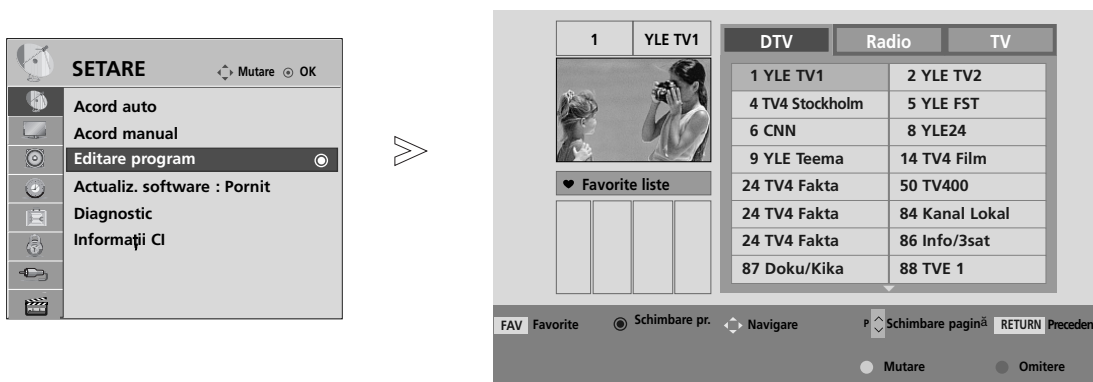

Atunci când un număr de post este omis, aceasta înseamnă că nu îl veți putea selecta folosind butoanele **P** ^ v în cursul vizionării TV.

Dacă doriți să selectați postul omis, introduceți direct numărul postului utilizând butoanele **NUMERE** sau selectați-l din meniul de Editare program.

Această funcție vă permite să omiteți posturile stocate.

Este disponibilă în unele țări numai pentru mutarea unui număr de program cu butonul **GALBEN**.



- 1   Selectați **SETARE**.
- 2   Selectați **Editare program**.
- 3  Accesați **Editare program**.
- 4  Selectați un program pentru a fi stocat sau ignorat.

• Utilizați butoanele **NUMERE** pentru a introduce o parolă de 4 cifre în opțiunea **Blocare sistem 'Pornit'**.

- Apăsăți butonul **MENU** (MENIU) pentru a reveni la vizualizarea normală a televizorului.
- Apăsăți butonul **RETURN** (Revenire) pentru a accesa meniul anterior.

VIZIONAREA TV / CONTROLUL PROGRAMELOR

(ÎN MODUL DTV/RADIO)

■ Blocarea unui număr de program



1 Selectați un număr de program pentru a fi ignorat.



2 Transformați numărul programului ignorat în albastru.



3 Eliberați programul ignorat.

- Dacă un număr de program este blocat, în timpul vizionării normale în modul TV nu îl veți putea selecta utilizând butonul **P** ^ v .
- Dacă doriți să selectați postul omis, introduceți direct numărul postului utilizând butoanele NUMERE sau selectați-l din meniul de editare post sau EPG.

■ Selectarea postului favorit



1 Selectați numărul programului dumneavoastră favorit.

- Va include automat programul selectat în lista de programe favorite.

ÎN MODUL TV



Această funcție vă permite să ștergeți programele selectate sau să le blocați. Puteți, de asemenea, comuta între anumite canale și folosi anumite numere de programe.

■ Ordonare automată

- 1  Porniți Auto Sort (Ordonare automată).





• De la momentul activării ordonării automate, nu veți mai putea edita programele.

■ Ștergerea unui program



- 1  Selectați un număr de program pentru a fi șters.
- 2  Transformați numărul programului ignorat în roșu.
- 3  Eliberați programul șters.

• Programul selectat este șters, iar programele care urmează sunt deplasate în sus cu o poziție.

■ Mutarea unui program

- 1  Selectați un număr de program pentru a fi mutat.
- 2   Transformați numărul programului mutat în GALBEN.
- 3  Eliberați programul mutat.



■ Blocarea unui număr de program

- 1  Selectați un număr de program pentru a fi ignorat.
- 2  Transformați numărul programului ignorat în albastru.
- 3  Eliberați programul ignorat.

• Dacă un număr de program este blocat, în timpul vizionării normale în modul TV nu îl veți putea selecta utilizând butonul P ^ v .

• Dacă doriți să selectați un program blocat, introduceți direct numărul programului cu ajutorul butoanelor numerice sau selectați-l în meniul de editare programe sau în lista de programe.

■ Selectarea postului favorit

- 1   Selectați numărul programului dumneavoastră favorit.

• Programul selectat va fi adăugat în lista de programe favorite.

ACTUALIZARE SOFTWARE

Actualizare pachet software (Actualiz. software) înseamnă că pachetul software poate fi descărcat prin sistemul digital de transmisie terestră.

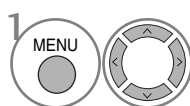
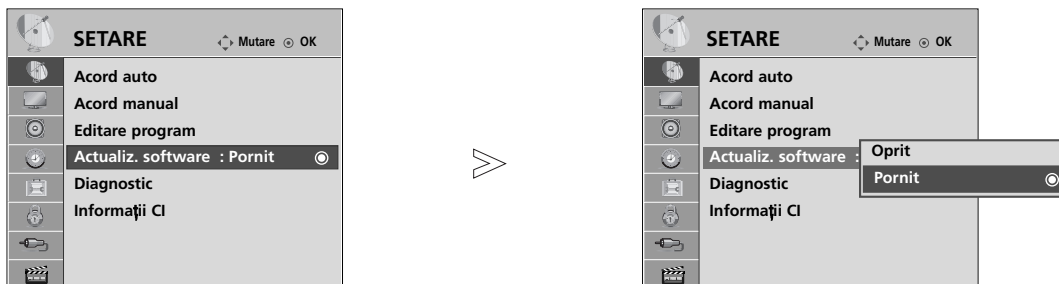

1 Selectați **SETARE**.

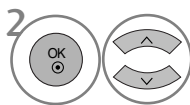

2 Selectați **Actualiz. software**.

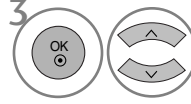

3 Selectați **Pornit** sau **Oprit**.

• Dacă selectați **Pornit**, se va afișa o casetă mesaj pentru confirmare din partea utilizatorului pentru a anunța că a fost găsit un software nou.



4 Salvați.

* Pentru configurarea funcției “Actualiz. software”

Ocazional, o transmisiune a informației despre software-ul actualizat va genera apariția următorului meniu pe ecranul televizorului.

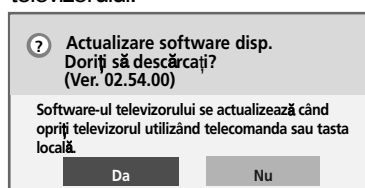

Actualizare simplă: pentru fluxul de actualizare curentă

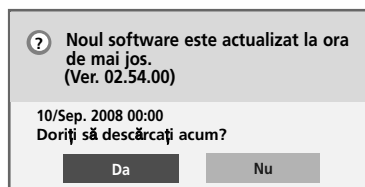

Actualizare programată: pentru fluxul de actualizare programată
Când meniul Actualizare software este ‘Oprit’, apare mesajul de comutare în modul ‘Pornit’.

Selectați **DA** folosind butonul < > atunci când veți vedea următoarea imagine.

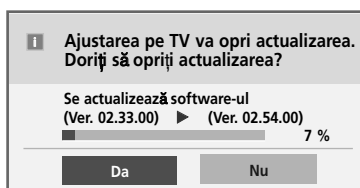

Descărcarea pornește când alimentarea este oprită.

Dacă alimentarea este pornită în timpul actualizării, se afișează progresul.

După finalizarea Actualizării Software, Sistemul este repornit.



- Pe durata Actualizării Software, rețineți următoarele:

- Alimentarea televizorului nu trebuie întreruptă.
- Televizorul nu trebuie oprit.
- Antena nu trebuie deconectată.
- După Actualizare Software, puteți confirma versiunea actualizată a software-ului în meniul Diagnostic.
- Descărcarea software-ului poate dura o oră, deci trebuie să vă asigurați că alimentarea este pornită în timpul descărcării.

DIAGNOSTICARE

Această funcție vă permite să aflați date despre Manufacturer (Producător), Model/Type (Model/Tip), Numărul de Serie și Versiunea Software.

Afișează informația și puterea semnalului *MUX(multiplexorului) inversat. .

Afișează informația semnalului și numele serviciului multiplexorului selectat.



(*MUX: Un director superior de canale în emisie digitală (un singur MUX conține mai multe canale.)



1   Selectați **SETARE**.

2   Selectați **Diagnostic**.

3  Afișați **Producător, Model/Tip, Nr. Serie și Vers. software**.

4   Afișați informația despre Canal.

- Apăsați butonul **MENU** (MENIU) pentru a reveni la vizualizarea normală a televizorului.
- Apăsați butonul **RETURN** (Revenire) pentru a accesa meniul anterior.

INFORMAȚII CI (COMMON INTERFACE - INTERFAȚĂ OBIȘNUITĂ)

Această funcție vă permite să vizionați servicii codate (servicii cu plată). Dacă veți înlătura Modulul CI, nu veți mai putea viziona serviciile cu plată.

Atunci când este inserat modulul în slotul CI, puteți accesa meniul modulului.

Pentru a achiziționa un modul și un smart card, contactați un reprezentant din zona dumneavoastră. Nu exagerați cu inserarea și îndepărtarea unui modul CI din televizor. Ar putea genera probleme. Atunci când televizorul a pornit după inserarea unui Modul CI, adesea nu veți putea auzi sunetul.

S-ar putea să constatați o imagine anormală conform modulului CI și a smart card-ului.

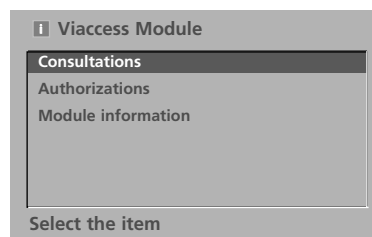

Este posibil ca funcția CI (Interfață Comună) să nu fie aplicată pe baza circumstanțelor de televiziune din țară.



- Acest OSD este doar pentru ilustrare, iar opțiunile meniului și formatul ecranului pot varia în funcție de furnizorul de servicii Digitale cu plată.
- Este posibil să schimbați ecranul și serviciile meniului CI (Common Interface - Interfață obișnuită) prin intermediul furnizorului dumneavoastră.

1   Selectați **SETARE**.

2   Selectați **Informații CI**.

3   Selectați elementul dorit. Informații modul, informații smart card, limbă sau descărcare software etc.

4  Salvați.

- Apăsați butonul **MENU** (MENIU) pentru a reveni la vizualizarea normală a televizorului.
- Apăsați butonul **RETURN** (Revenire) pentru a accesa meniul anterior.

AFIȘAREA LISTEI DE PROGRAME

Puteți verifica programele memorate prin afișarea listei de programe.

 Afișat în cazul Programului Blocat.

■ Afișarea listei de programe

1  Afișați Listă programe.

- S-ar putea ca în listă să apară programe colorate cu albastru. Acestea au fost blocate prin intermediul setării automate a programelor sau în modul de editare a programelor.
- Unele programe au numărul de canal afișat în lista de programe, ceea ce indică faptul că nu li s-a atribuit un nume de stație.

■ Selectarea unui program din lista de programe

1  Selectează un program.

2  Comutați la numărul ales pentru program.

 Din programul pe care îl vizionați în momentul de față, modul se va schimba de la TV la DTV la Radio.

■ Parcurgerea listei de programe

1  Dați paginile.

2  Reveniți la vizionarea normală TV.

■ Afișarea tabelului de posturi preferate

1  Afișați tabelul programului favorit.

VIZIONAREA TV / CONTROLUL PROGRAMELOR

LISTĂ INTRĂRI

HDMI și AV1, 2 (SCART) pot fi recunoscute prin intermediul unui pin pentru detectare și activate în consecință doar atunci când un dispozitiv extern confirmă voltajul.

Utilizând butonul TV/RAD, puteți schimba Intrarea externă cu Intrarea RF și cu ultimul program vizionat în modul DTV/RADIO/TV.

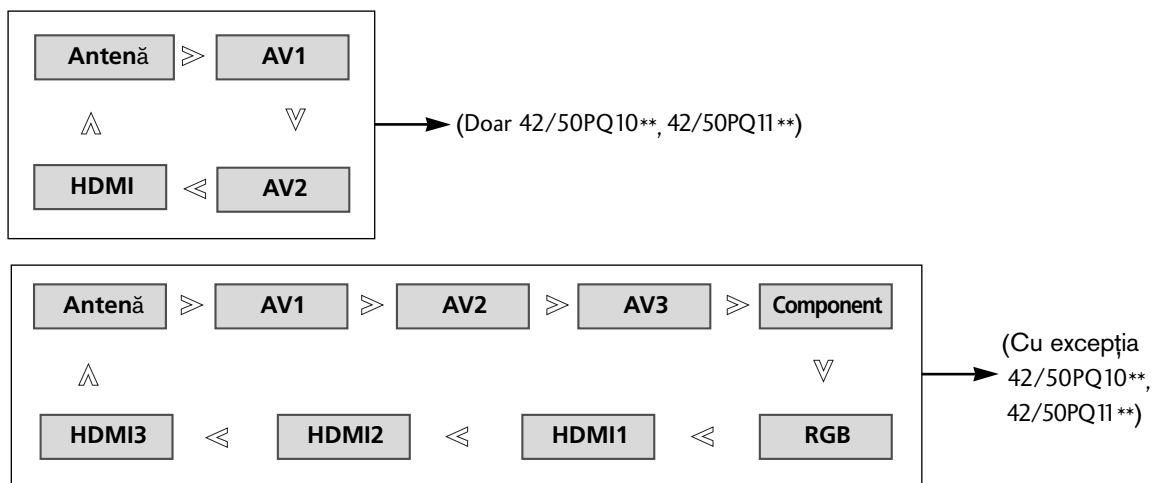

(Cu excepția 42/50PQ10**, 42/50PQ11**)



- De asemenea, puteți regla meniul INPUT (INTRARE).



- **Antenă** : Selectați atunci când vă uitați la DTV/TV.
- **AV1, AV2, AV3** : Selectați atunci când vă uitați la VCR sau la echipamentul extern.
- **Component** : Selectați atunci când utilizați un DVD sau un integrator digital, depinde de conector.
- **RGB** : Selectați atunci când utilizați un PC, depinde de conector.
- **HDMI1, HDMI2, HDMI3** : Selectați atunci când utilizați un DVD, un PC sau un integrator digital, depinde de conector.

SIMPLINK (Cu excepția 42/50PQ10**, 42/50PQ11**)

Funcționează numai la aparatele cu logo-ul SIMPLINK. Verificați existența logo-ului SIMPLINK. Produsul ar putea să nu funcționeze corespunzător atunci când este utilizat împreună cu alte produse cu funcția HDMI-CEC.

Aceasta vă permite să controlați și să utilizați alte dispozitive AV conectate la TV prin intermediul cablului HDMI fără cabluri și configurări suplimentare.

Dacă nu doriți meniul SIMPLINK, selectați **“Oprit”**.

Funcția SIMPLINK nu este acceptată de intrarea HDMI IN 3.

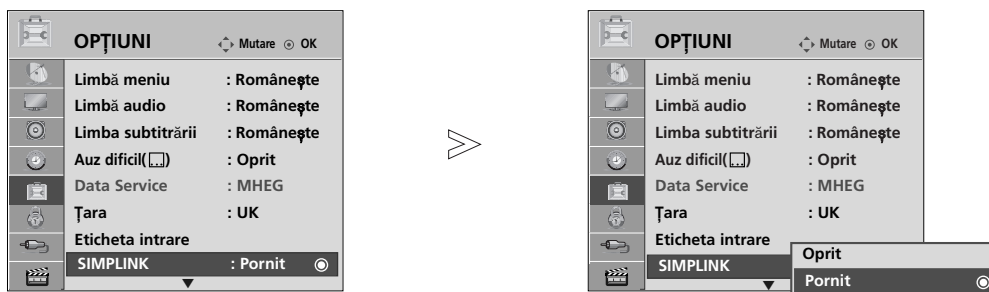

- Apăsați butonul **MENU** (MENIU) pentru a reveni la vizualizarea normală a televizorului.
- Apăsați butonul **RETURN** (Revenire) pentru a accesa meniul anterior.

Funcțiile SIMPLINK

Redarea de pe disc

Controlați dispozitivele AV conectate apăsând butoanele \wedge \vee $<$ $>$, OK, \blacktriangleright , \blacksquare , II , \ll și \gg .

Redarea directă

După conectarea dispozitivelor AV la televizor, este posibil să controlați direct dispozitivele și să utilizați suporturi media fără a mai fi nevoie de configurări suplimentare.

Selectarea dispozitivului AV

Vă permite să selectați unul dintre dispozitivele AV conectate la TV și să porniți redarea.

Oprirea tuturor dispozitivelor

Când opriți televizorul, toate dispozitivele conectate sunt, de asemenea, oprite.

Comutarea ieșirii audio

Oferă un mod ușor de a comuta ieșirea audio.

Sincronizare pornire

Atunci când echipamentul cu terminalul HDMI conectat prin funcția Simplink începe să ruleze, TV va trece automat în modul Pornire.

***Un dispozitiv, care este conectat la televizor prin intermediul cablului HDMI dar care nu acceptă Simplink, nu asigură această funcție.**

Notă: Pentru a acționa SIMPLINK, trebuie să se utilizeze un cablu HDMI de versiune mai mare decât 1.3 cu funcție *CEC. (*CEC: Consumer Electronics Control).

VIZIONAREA TV / CONTROLUL PROGRAMELOR

Conectarea la un sistem Home Theater cu logoul SIMPLINK.

- 1 Conectați terminalul **HDMI/DVI IN 1 (INTRARE HDMI/DVI 1)** sau **HDMI IN 2 (INTRARE HDMI 2)** din spatele TV și terminalul de ieșire HDMI al sistemului Home Theater cu ajutorul cablurilor HDMI.
- 2 Conectați terminalul ieșirii digitale audio din spatele TV și terminalul intrării digitale a sistemului Home Theater cu cabluri optice.
- 3 Selectați Home Theater în meniul Speaker (Difuzor), prin apăsare pe butonul SIMPLINK.

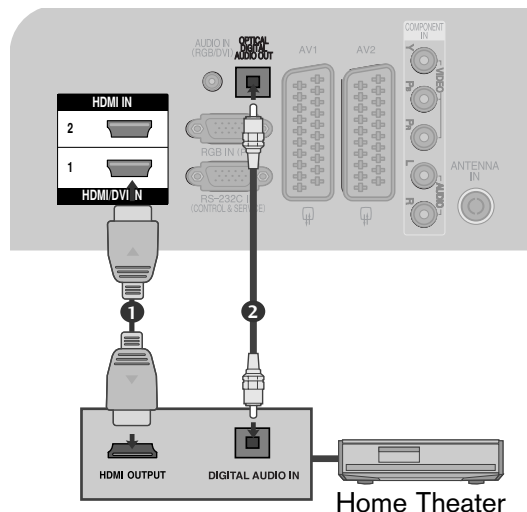

- Când selectați sau utilizați mediul aparatului cu funcția Home Theater, difuzorul se comută automat pe HT Speaker (audiere la sistemul Home Theater).

! OBSERVAȚIE

- Conectați cablul HDMI la HDMI/DVI IN sau la mufa (ieșire HDMI) aflată în partea din spate a aparatului SIMPLINK la mufa HDMI IN.
- Când sursa de intrare este comutată pe cealaltă sursă, cu butonul INPUT de pe telecomandă sau cu alt buton, aparatul care funcționează cu SIMPLINK se oprește.

Meniul SIMPLINK

Apăsați butonul $\wedge \vee < >$, apoi **OK** pentru a selecta sursa SIMPLINK dorită.

- 1 **Vizualizare TV** : Comutați la canalul TV precedent indiferent de modul curent.
- 2 **Redare DISC** : Selectați și redați discurile conectate. Când sunt disponibile discuri multiple, titlurile acestora sunt afișate în partea de jos a ecranului.
- 3 **Redare VCR** : Redați și controlați VCR-ul conectat.
- 4 **Redarea înregistrărilor HDD** : Redați și controlați înregistrările stocate pe HDD.
- 5 **Ieșire audio spre un home theatre/ieșire audio spre TV** : Selectați home theatre sau difuzor TV pentru ieșirea audio.

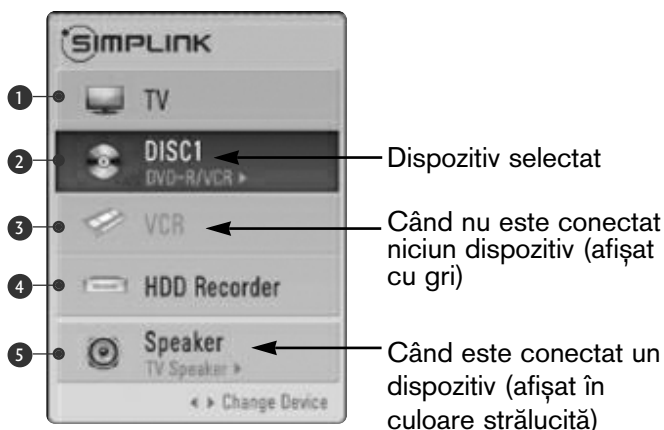

- Sistem cinema: Doar o instanță admisă la un anumit moment
- DVD, Recorder: Maxim două acceptate simultan
- VCR: Doar o instanță admisă la un anumit moment

SERVICIU DE DATE

(Acest meniu este activ numai în Irlanda.)

Această funcție permite utilizatorilor să aleagă între **MHEG(Digital Teletext)(Teletext digital)** și **Teletext** dacă ambele există simultan.

Dacă există numai una dintre cele două opțiuni, **MHEG** sau **Teletext** se activează indiferent de opțiunea pe care ați selectat-o.

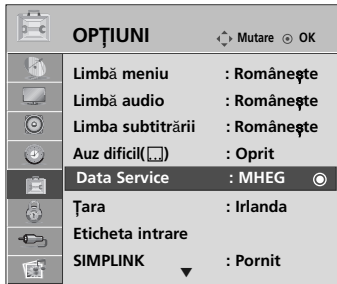

- Apăsați butonul **MENU** (MENIU) pentru a reveni la vizualizarea normală a televizorului.
- Apăsați butonul **RETURN** (Revenire) pentru a accesa meniul anterior.

ETICHETA INTRARE

Selectați o etichetă pentru fiecare sursă de intrare.

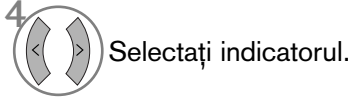
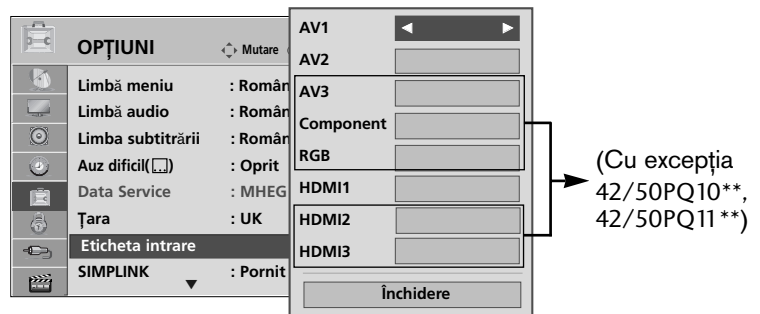
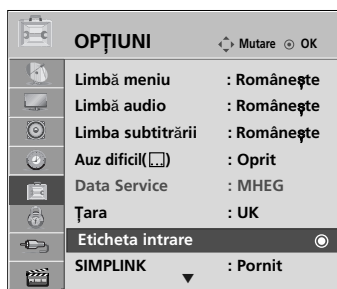

- Apăsați butonul **MENU** (MENIU) pentru a reveni la vizualizarea normală a televizorului.
- Apăsați butonul **RETURN** (Revenire) pentru a accesa meniul anterior.

MODUL AV

Puteți selecta imaginile și sunetele optime atunci când conectați dispozitive AV la ieșirea externă.

Oprit	Dezactivează AV MODE (MOD AV).
Cinema	Optimizează semnalele video și audio pentru vizualizarea filmelor.
Sport	Optimizează semnalele video și audio pentru vizualizarea evenimentelor sportive.
Joc	Optimizează semnalele video și audio pentru accesarea jocurilor.

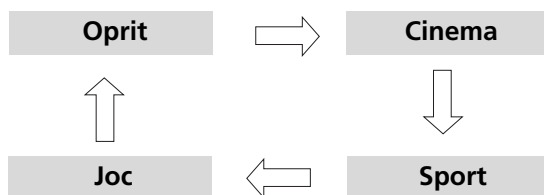

1 Apăsați butonul **AV MODE** (MOD AV) în mod repetat pentru a selecta sursa dorită.







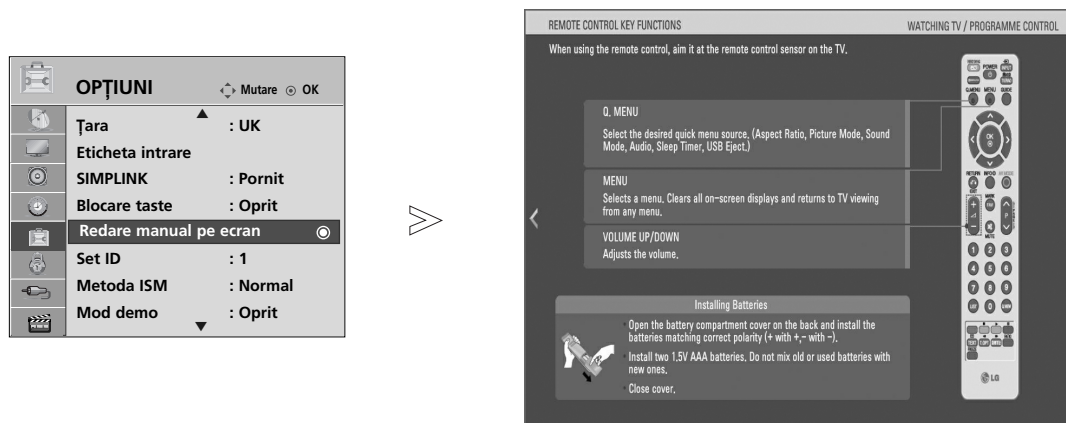

- Dacă selectați modul Cinema în AV mode (Modul AV), modul Cinema va fi selectat atât pentru Mod imagine (Mod imagine), pentru Mod sunet (Mod sunet) în meniul PICTURE (IMAGINE), respectiv în meniul AUDIO.
- Dacă selectați "Oprit" în (AV mode) Mod AV, vor fi selectate fotografia și imaginea pe care le-ați configurat inițial.

MANUAL SIMPLU

Puteți accesa cu ușurință și eficient informațiile despre televizor cu ajutorul unui manual simplu ce poate fi vizualizat pe ecranul televizorului.
În timpul rulării acestei funcții, sunetul este oprit.



- 1   Selectați **OPȚIUNI**.
- 2   Selectați **Redare manual pe ecran**.
- 3   Selectați secțiunea din manual pe care doriți să o vizualizați.

- Apăsați butonul **RETURN** (Revenire) pentru a reveni la vizualizarea normală a televizorului.

Inițializare (Resetarea valorilor originale din fabrică)

Această funcție inițializează toate setările.

Totuși, setările **Zi** și **Noapte** din Mod Imagine nu pot fi inițializate.

Funcția este utilă pentru inițializarea produsului, sau atunci când vă deplasați în alt oraș sau în altă țară. După finalizarea Reinițializare la setările din fabrică, trebuie să reporniți inițializarea configurării.

Când meniul Blocare sistem este “Pornit”, apare mesajul de introducere a parolei

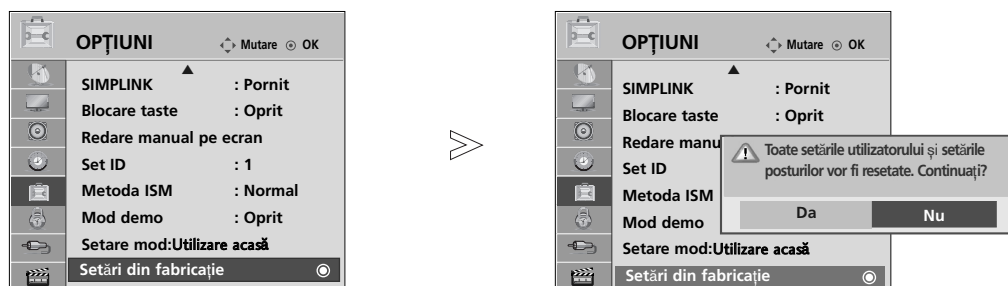

1 Selectați **OPTIUNI**.

2 Selectați **Setări din fabrică**.

3 Selectați **Da**.

4 Porniți **Setări din fabrică** (Reinițializare la setările din fabrică).

- În modul **Blocare sistem “Pornit”** (Blocare sistem “Pornit”), dacă uitați parola, apăsați “7”, “7”, “7”, “7” pe telecomandă.

- Apăsați butonul **MENU** (MENIU) pentru a reveni la vizualizarea normală a televizorului.
- Apăsați butonul **RETURN** (Revenire) pentru a accesa meniul anterior.

PENTU A UTILIZA DISPOZITIVUL USB

- Funcția USB nu poate fi utilizată la modelele 42/50PQ10**, 42/50PQ11**.

La conectarea dispozitivului USB

Atunci când conectați un dispozitiv USB, acest meniu vertical este afișat în mod automat. Dacă meniul vertical nu apare, puteți selecta Music List (List, muzic), Photo List (List, fotografii) sau Movie List (List, filme) (Numai 42/50PQ60**, 50PS60**) în meniul USB. NPOP UP MENU (MENIU VERTICAL) nu va fi afișat dacă este activat OSD, inclusiv Menu (Meniu), EPG sau Schedule list (List, planificari). În meniul dispozitivului USB, nu puteți adăuga un folder nou sau șterge un folder existent.

- 1 Conectați dispozitivul USB la mufele **USB** **IN** din partea laterală a televizorului.

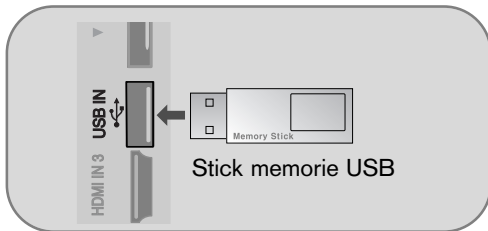

- Acest televizor acceptă JPEG, MP3 și Divx.

- 2 Selectați **LISTĂ FOTO** sau **LISTĂ MUZICĂ** sau **LISTĂ FILME** (Doar 42/50PQ60**, 50PS60**).

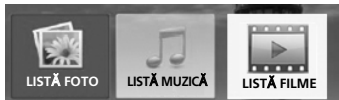

La decuplarea dispozitivului USB

Selectați meniul Deconectare USB (DETAȘARE USB) înainte de a detașa dispozitivul USB.



Precauții în cazul utilizării dispozitivului USB

- Poate fi recunoscut numai un dispozitiv de stocare USB.
- Dacă un dispozitiv de stocare USB este conectat prin intermediul unui hub de rețea USB, dispozitivul nu poate fi recunoscut.
- Un dispozitiv de stocare USB care utilizează un program de recunoaștere automată ar putea să nu fie recunoscut.
- Un dispozitiv de stocare USB care utilizează propriul driver ar putea să nu fie recunoscut.
- Viteza de recunoaștere a unui dispozitiv de stocare USB ar putea depinde de fiecare dispozitiv.
- Nu opriți funcționarea TV sau conectarea dispozitivului USB atunci când dispozitivul de stocare USB este în funcțiune. Atunci când un astfel de dispozitiv este detașat sau deconectat, fișierele stocate sau dispozitivul de stocare USB ar putea fi deteriorate.
- Nu conectați dispozitivul de stocare USB care a fost manevrat în mod artificial prin intermediul unui PC. Dispozitivul ar putea determina funcționarea defectuoasă a produsului sau eșuarea redării. Nu uitați niciodată să utilizați un alt dispozitiv de stocare USB decât unul care conține fișiere normale de muzică sau de imagini.
- Utilizați doar un dispozitiv de stocare USB care a fost formatat în sistemul de fișiere FAT16, FAT32, NTFS furnizat împreună cu sistemul de operare Windows. În cazul în care un dispozitiv de stocare formatat ca un program utilitar diferit care nu este suportat de Windows, acesta nu va putea fi recunoscut.
Datele dintr-un dispozitiv de stocare USB nu pot fi șterse în sistemul de fișiere NTFS.
- Alimentați dispozitivul de stocare USB care necesită o sursă de alimentare externă. În caz contrar, dispozitivul ar putea fi imposibil de recunoscut.
- Conectați dispozitivul de stocare USB prin intermediul cablului de date oferit de fabricant. Dacă este conectat prin intermediul altui cablu decât cel oferit de fabricant sau un cablu de o lungime excesivă, dispozitivul ar putea fi imposibil de recunoscut.
- Unele dispozitive de stocare USB ar putea să nu fie suportate sau utilizate fără probleme.
- Sunt acceptate maxim 999 de fișiere și foldere. Fișierele și folderurile care depășesc acest număr nu vor fi recunoscute.
- Este posibil ca datele dintr-un dispozitiv de stocare USB să nu fie recunoscute. Până la 128 caractere pot fi recunoscute ca nume de fișier.
- Realizați copii de siguranță ale fișierului important, având în vedere că unele date ale dispozitivului USB ar putea fi deteriorate. Gestionarea datelor intră în responsabilitatea consumatorului și, în consecință, producătorii nu pot răspunde de un produs ce deține date compromise.
- Dacă USB este conectat în Standby Mode (Mod așteptare), hard disk-ul specific va fi încărcat automat la pornirea TV.
- Capacitatea recomandată este 1TB sau mai mică pentru un hard disk extern USB și 32GB sau mai mică pentru o memorie USB.
- Dispozitivele cu o capacitate mai mare decât cea recomandată pot funcționa necorespunzător.
- Dacă un hard disk extern USB cu funcția 'Energy Saving' (Economisire energie) nu funcționează, opriți hard disk-ul și porniți-l din nou, pentru ca acesta să funcționeze corect.

PENTU A UTILIZA DISPOZITIVUL USB

! OBSERVAȚIE

- Imaginea ilustrată ar putea fi diferită față de tele vizorul dumneavoastră.
- ▶ Pentru a evita pierderea stick-ului de memorie USB, utilizați conectorul USB (se vinde separat) pentru a fixa stick-ul de memorie USB în suportul pentru conectorul USB al televizorului.

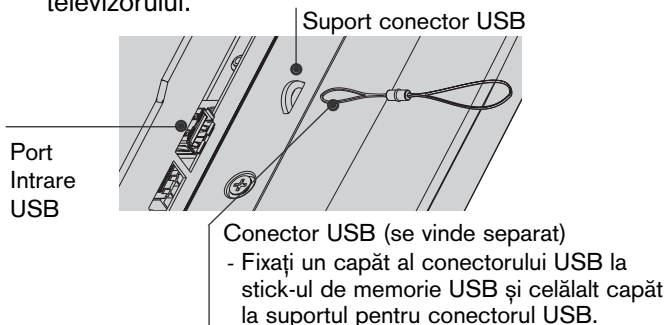

LISTĂ FOTO

Reprezentarea afișajului pe ecran poate fi diferită față aparatului dumneavoastră. Imaginile sunt un exemplu menit să vă ghideze în operarea TV.

Fișier ce suport format FOTOGRAFIE (*.JPEG)

Fundament: 15360 x 8640

Format progresiv: 1024 x 768

- Puteți reda doar fișiere JPEG.
- În cadrul JPEG este disponibilă doar scanarea de bază (doar SOF0, SOF1).
- Fișierele care nu sunt acceptate sunt afișate în format bitmap.

Componente ecran

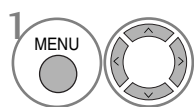

1 Selectați USB.

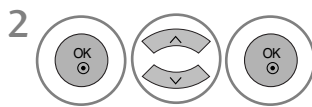

2 Selectați Listă cu poze.



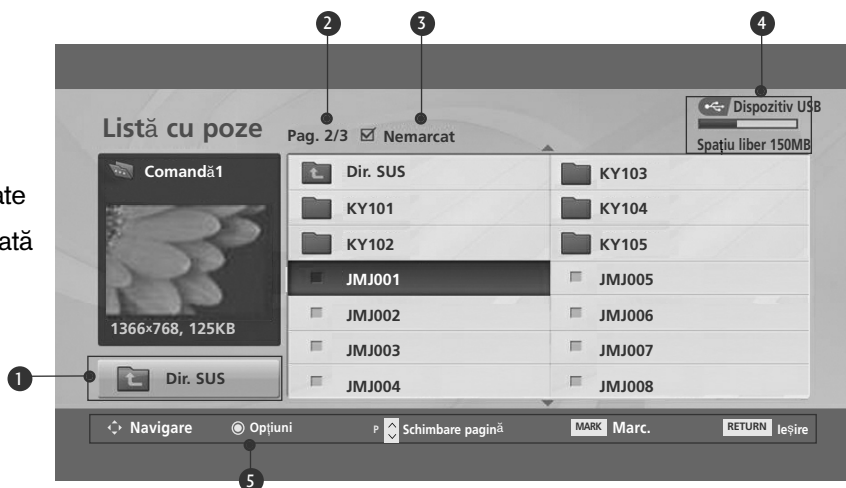

- 1 Se va muta la un fișier din nivelul anterior
- 2 Pagina curentă/Pagini totale
- 3 Număr total de fotografii marcate
- 4 Memorie USB ce poate fi utilizată
- 5 Butoane corelate de pe telecomandă

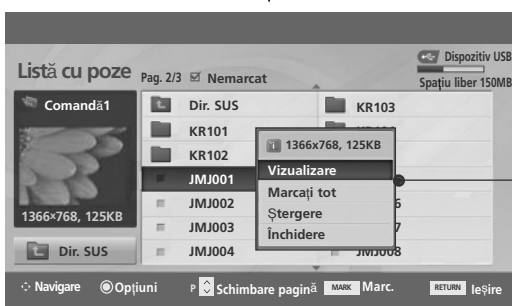

Selecție fotografii și Meniu popup



- ▶ **Vizualizare** : Afișează obiectul selectat.
- ▶ **Marcați tot** : Marchează toate fotografiile de pe ecran.
- ▶ **Demarcați tot** : Deselectează toate fotografiile marcate.
- ▶ **Ștergere** : Ștergeți elementul de fotografie selectat.
- ▶ **Închidere** : Închideți Meniul Pop-up.

-  1. Selectați folderul sau unitatea disc pentru destinație.
-  2. Selectați fotografiile dorite.
-  3. Afișați meniul vertical.
-  4. Selectați meniul vertical dorit.

- Utilizați butonul **P** ^ v pentru a naviga în cadrul paginii de fotografii.
- Utilizați butonul **MARK** (MARCARE) pentru a marca sau demarca o fotografie. Atunci când sunt marcate una sau mai multe fotografii, puteți vizualiza fotografiile individuale sau o expoziție diapositive a fotografiilor marcate. Dacă nu este marcată nicio fotografie, puteți vizualiza fiecare fotografie individual sau toate fotografiile din folder într-o expoziție diapositive.

- Apăsați butonul **RETURN** (Revenire) pentru a reveni la vizualizarea normală a televizorului.

PENTU A UTILIZA DISPOZITIVUL USB

Instalarea meniului în ecranul de dimensiune maximă

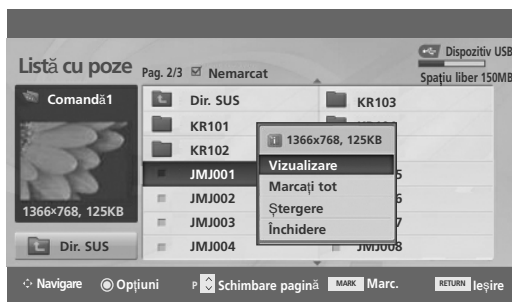

Puteți schimba setările astfel încât fotografiile stocate pe un dispozitiv USB să fie afișate pe un ecran de dimensiune maximă.

Operațiunile detaliate sunt disponibile în ecranul de vizualizare la dimensiune maximă a fotografiilor.



Raportul de imagine al unei fotografii ar putea determina dimensiunea fotografiei afișate pe ecran la dimensiune maximă. Apăsăți butonul **RETURN** (Revenire) pentru a reveni la vizualizarea normală a televizorului.

-  1. Selectați folderul sau unitatea disc pentru destinație.
-   2. Selectați fotografiile dorite.
-  3. Afișați meniul vertical.
-  4. Selectați **Vizualizare**.
-  5. Fotografia selectată este afișată la dimensiune maximă.

- Utilizați butonul **P**   pentru a naviga în cadrul paginii de fotografii.

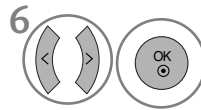
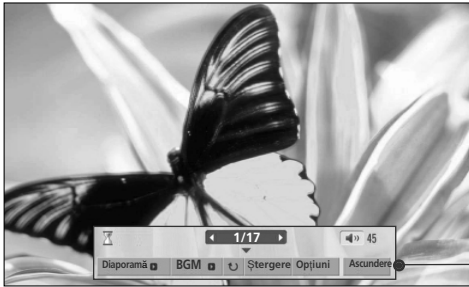

6. Selectați **Diaporamă** , **BGM**,  (**Rotate**), **Ștergere** , **Opțiuni** sau **Ascundere**.

- Utilizați butonul < > pentru a selecta fotografia anterioară sau cea următoare.
- Utilizați butonul < > pentru a selecta și controla meniul în ecranul de dimensiune maximă.

- ▶ **Diaporamă** : Atunci când nu este selectată nicio imagine, toate fotografiile din folderul respectiv sunt afișate în cadrul unei expoziții diapositive. Atunci când sunt selectate, fotografiile respective sunt afișate în cadrul unei expoziții diapositive.
 - Configurare interval de timp al opțiunii de expoziție diapositive în **Opțiuni**.
- ▶ **BGM** : Ascultați muzică în timpul vizualizării fotografiilor la dimensiune maximă.
 - Setare dispozitiv BGM și album în **Opțiuni**.
- ▶  (**Rotate**) : Rotire fotografii.
 - Rotește fotografia la 90°, 180°, 270°, 360° în sensul acelor de ceasornic.
- ▶ **Ștergere** : Ștergeți fotografiile.
- ▶ **Opțiuni** : Setează valorile pentru Viteza diaporativului și folderul de Muzică.
 - Utilizați butonul < > ^ v și butonul OK pentru a seta valorile. Apoi, mergeți la **OK** și apăsați OK pentru a salva setările.
 - Nu puteți modifica folderul Muzică în timp ce BGM este în curs de redare.
- ▶ **Ascundere** : Ascunde meniul în timpul ecranului de dimensiune maximă.
 - Pentru a vizualiza din nou meniul pe ecranul de dimensiune maximă, apăsați OK pentru a afișa.

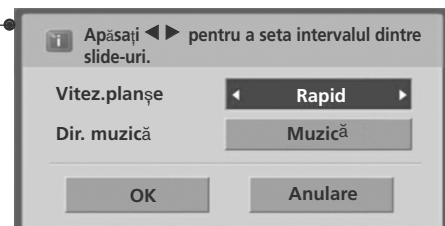

- Apăsați butonul **RETURN** (Revenire) pentru a accesa meniul anterior.

PENTU A UTILIZA DISPOZITIVUL USB

LISTA MUZICĂ

Fișierele de muzică cumpărate (*.MP3) ar putea include restricții referitoare la drepturile de autor. Redarea acestor fișiere ar putea să nu fie suportată de acest model. Fișierele de muzică de pe dispozitivul USB pot fi redade de această unitate.

Reprezentarea afișajului pe ecran poate fi diferită față aparatului dumneavoastră. Imaginile sunt un exemplu menit să vă ghideze în operarea TV.

Fișier ce permite format MUZICĂ (*.MP3)

Raport bit 32 ~ 320 kbps

- Eșantion bit MPEG1 layer 3: 32 kHz, 44,1 kHz, 48 kHz.

Componente ecran

1 MENU Selectați USB.

2 OK Selectați Listă muzică.

1 Se va muta la un fișier din nivelul anterior

2 Pagina curentă/Pagini totale

3 Număr total de melodii marcate

4 Memorie USB ce poate fi utilizată

5 Butoane corelate de pe telecomandă

Listă muzică Pag. 2/3 Nemarkat

Dispozitiv USB
Spațiu liber 150MB

Titlu	Durată
Dir. SUS	
Favorite Music	
Favorite Music No.2	
Velvet Goldmine (OST vers2)	1:34
Good Bye (Original Ver.)	1:15
Urban Nite (Feat.Amin.J)	1:20

1 Dir. SUS

5 Opțiuni

Navigare P Schimbare pagină MARK Marc. RETURN Ieșire

Selecție muzică și Meniu popup

Așa cum este indicat, pe pagină sunt listate până la 6 titluri muzicale.



► **Redare (În timpul opririi)** : Redare melodii selectate.

Odată ce redarea unei melodii este finalizată, va fi redată următoarea. Atunci când nu este selectată nicio melodie pentru redare, va fi redată următoarea din folderul actual. Dacă accesați un folder diferit apoi apăsați butonul OK, va fi inactivă redarea în curs a melodiei actuale.

► **Redați marcate** : Redă melodiile selectate. Odată ce se finalizează redarea unei melodii, următoarea va fi redată în mod automat.

► **Oprire redare (În timpul redării)** : Oprește redarea melodiilor.

► **Redare cu poză** : Începe redarea melodiilor selectate și trece apoi la Lista fotografiilor.

► **Marcați tot** : Marcare toate melodiile din folder.

► **Demarcați tot** : Deselectează toate melodiile marcate.

► **Ștergere** : Ștergeți melodiile selectate.

► **Închidere** : Închideți Meniul Pop-up.

1 Selectați folderul sau unitatea disc pentru destinație.

2 Selectați melodiile dorite.

3 Afișați meniul vertical.

4 Selectați meniul vertical dorit.

- Utilizați butonul **P** pentru a naviga în cadrul paginii de muzică.
- Utilizați butonul **MARK** (MARCARE) pentru a marca sau deselecta un program înregistrat. Atunci când sunt marcate unul sau mai multe fișiere, melodiile marcate vor fi redare succesiv. De exemplu, dacă doriți să ascultați în mod repetitiv doar o melodie, marcați pur și simplu melodia și optați pentru redare. Dacă nu este marcată nicio melodie, va fi redată succesiv toată muzica din folder.

- Apăsați butonul **RETURN** (Revenire) pentru a reveni la vizualizarea normală a televizorului.

PENTU A UTILIZA DISPOZITIVUL USB







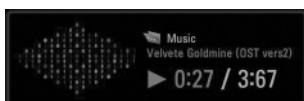

- Dacă nu apăsați niciun buton pentru o perioadă în timpul redării, caseta de informație redare (așa cum este indicat mai jos) va pluti precum un protector ecran.

- 'Economizor de ecran'?

Economizorul de ecran este menit să împiedice deteriorarea pixelilor ecranului din cauza unei imagini fixe afișate pe ecran pentru o perioadă îndelungată de timp.



! OBSERVAȚIE

- ▶ Atunci când se redă muzica, înaintea titlului melodiei este afișată pictograma .
- ▶ O melodie deteriorată sau coruptă nu va fi redată, ci va afișa 00:00 ca durată.
- ▶ O melodie descărcată de pe un serviciu cu plată prevăzut cu protecția drepturilor de autor nu va putea fi redată ci va afișa informații despre durată neadecvate.
- ▶ Dacă apăsați butoanele OK, , protecția ecranului va fi inactivă.
- ▶ Butoanele PLAY (REDARE) () , Pause (PAUZĂ) () , , ,  de pe telecomandă sunt de asemenea disponibile în acest mod.
- ▶ Puteți utiliza butonul  pentru a selecta piesa următoare sau butonul  pentru a selecta piesa anterioară.

MOVIE LIST(Listă filme) (Numai 42/50PQ60**, 50PS60**)

Lista de filme este activată odată ce este detectat USB. Este utilizată la redarea filmelor pe TV.

Afișează filmele din folderul USB și acceptă Play (Redare).

Permite redarea tuturor filmelor din folder și a fișierelor dorite de utilizator.

Editarea video nu este acceptată, dar se pot șterge fișiere.

Este o listă de filme ce afișează informațiile referitoare la folder și la fișierul DivX.

Acceptă până la patru unități de stocare.

Fișier ce acceptă formatul FILM(*.avi/*.Divx)

Format Video : MPEG1 , MPEG2, MPEG4 (Nu acceptă Microsoft MPEG4-V2, V3), DivX 3.xx , DivX 4.xx, DivX 5.xx , DivX VOD (DRM) , XviD, DivX 6.xx(Redare).

Format Audio: Mpeg, Mp3, PCM, Dolby Digital

Frecvență înregistrare clip: Între 8~48 khz

Raport bit: între 8~320 kbps

Format subtitrare: *.smi/ *.srt/ *.sub (MicroDVD, SubViewer 2.0)/ *.ass/ *.ssa/*.txt (DVD Subtitle System)

- Formatul DivX ar putea fi imposibil de redat în funcție de anumite tipuri sau metode de înregistrare.
- Dacă structurile video și audio ale fișierului înregistrat nu se suprapun, se va emite doar video sau doar audio.
- **Raportul maxim de date DivX ce poate fi redat este de 4 Mbps.**
- Rata maximă de FPS (Cadre pe secundă) poate fi atinsă doar la nivel SD. Rata FPS este de 25 FPS (820*576) sau 30 FPS (720*480) în funcție de Rezoluție.
- Este posibil ca fișierele de 25 FPS sau 30 FPS sau cu rată mai ridicată să nu fie redade core-spunzător.
- Fișierele codate cu GMC (Compensare globală a mișcării) nu pot fi redade.
- Atunci când vizionați filmul utilizând funcția Movie List (Listă filme) și Photo List (Listă fotografii), configurarea modului imagine nu funcționează.

Nume extensie	Codec video	Codec audio	Rezoluție
mpg, mpeg, mpe, vob, dat	MPEG1, MPEG2	AC3,MPEG,MP3,PCM	
Avi, divx, m4v	MPEG 4-SP, MPEG4-ASP, Divx 3.xx,Divx 4.xx, Divx 5.xx, Divx 6.xx(Redare), Xvid	AC3,MPEG,MP3,PCM	720x576@25p 720x480@30p

PENTU A UTILIZA DISPOZITIVUL USB

Componente ecran

1 MENU Selectați USB.

2 OK Selectați Movie List (Listă filme)

1 Se va muta la un fișier din nivelul anterior

2 Pagina curentă/Pagini totale

3 Numărul total de titluri de filme marcate

4 Memorie USB ce poate fi utilizată

5 Butoane corelate de pe telecomandă

The screenshot shows a 'Listă filme' (Movie List) screen. At the top, it says 'Pag. 2/3' and 'Nemarcate'. On the right, there is a 'Dispozitiv USB' section showing 'Spațiu liber 1.8GB'. The main area contains a table of files:

Titlu	Durată
Dir. SUS	
The Aviator_(2004)_5CH_AV3_1CD	
The Aviator_(2004)_5CH_AV3_2CD	
Scent of a woman.(1992).Dvdrip	01:34:45
The Incredibles [REPACK_AC3_5.0c-CiM	01:15:30
The Incredibles [REPACK_AC3_5.0c-CiM	01:30:20

At the bottom, there is a navigation bar with buttons: 'Navigare', 'Opțiuni', 'Schimbare pagină', 'MARK Marc.', and 'RETURN Ieșire'.

! OBSERVAȚIE





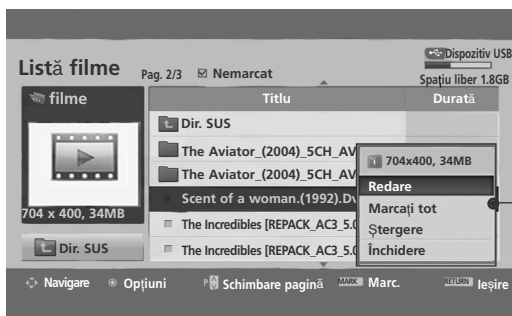
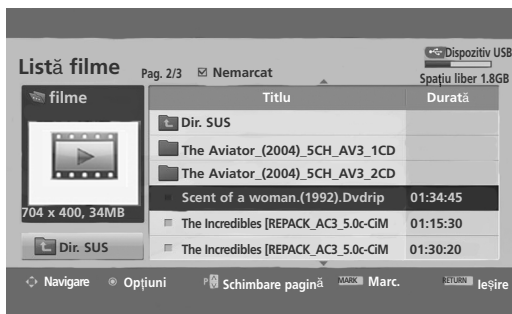

- ▶ Un fișier video DivX și fișierul subtitrare corespunzător trebuie să se afle în același folder.
- ▶ Numele unui fișier video și numele fișierului subtitrare care îi corespunde trebuie să fie identice pentru ca acesta să poată fi afișat.
- ▶ Utilizați tastele stânga/dreapta (< / >) pentru a derula înainte sau înapoi la un anumit cadru în timpul redării unui film.
(Este posibil ca tastele stânga/dreapta (< / >) să nu funcționeze corespunzător pentru anumite fișiere în timpul redării unui film.)

Selecție muzică și Meniu vertical

Așa cum este indicat, pe pagină sunt listate până la 6 titluri de filme.



- ▶ **Redare** : Redă filmele ale căror titluri sunt selectate. Redarea Divx este executată în timp ce se modifică ecranul.
- ▶ **Marcați tot** : Marchează toate titlurile filmelor din folder.
- ▶ **Demarcați tot** : Deselectează toate titlurile de filme marcate.
- ▶ **Închidere** : Închide meniul vertical.

- 1  Selectați folderul sau unitatea disc pentru destinație.
- 2   Selectați titlurile filmelor după preferință.
- 3  Afișați meniul vertical.
- 4   Selectați meniul vertical dorit.

- În cazul fișierelor care nu sunt acceptate, este afișat un mesaj referitor la fișierele care nu sunt acceptate.

- Apăsăți butonul **RETURN** (Revenire) pentru a reveni la vizualizarea normală a televizorului.

PENTU A UTILIZA DISPOZITIVUL USB

Limbă audio DivX și Limbă subtitrare



1 Selectați opțiunea dorită.

• Dacă apăsați butonul ROȘU în timpul redării DivX, este afișat acest mesaj.



2 Selectați Picture Size (Dimensiune imagine), Subtitle Language (Limbă subtitrare), Audio Language (Limbă audio), Subtitle File (Fișier subtitrare), Language (limbă), Sync (Sincronizare) sau Position (Poziție).

- Apăsați butonul **MENU** (MENIU) pentru a reveni la vizualizarea normală a televizorului.
- Apăsați butonul **RETURN** (Revenire) pentru a acceas meniul anterior.

Utilizarea telecomenzii

◀◀ / ▶▶	<p>În timpul redării, apăsați repetat butonul REW(◀◀) pentru a mări viteza ◀◀ -> ◀◀◀ -> ◀◀◀◀ -> ◀◀◀◀◀ -> ◀◀◀◀◀◀ -> ◀◀◀◀◀◀◀ .</p> <p>apăsați repetat butonul FF(▶▶) pentru a mări viteza ▶▶-> ▶▶▶ -> ▶▶▶▶ -> ▶▶▶▶▶ -> ▶▶▶▶▶▶ .</p> <ul style="list-style-type: none"> ■ Prin apăsarea repetată a acestor butoane, se mărește viteza de derulare rapidă înainte/înapoi.
	<p>În timpul redării, apăsați pe butonul Pause() (Pauză).</p> <ul style="list-style-type: none"> ■ Se afișează o imagine statică.
< >	<ul style="list-style-type: none"> ■ Când utilizați butonul < sau > în timpul redării, un cursor care indică poziția poate fi vizualizat pe ecran.
PLAY(▶)	<p>Apăsații butonul PLAY(▶) (REDARE) pentru a reveni la redarea normală.</p>

Cod înregistrare DivX (Numai 42/50PQ60**, 50PS60**)

Confirmați codul de înregistrare DivX al TV. Utilizând numărul de înregistrare, filmele vor putea fi închiriate sau achiziționate de pe www.divx.com/vod.

Nu este permisă redarea unui fișier DivX închiriat sau achiziționat utilizând un cod DivX al unui alt TV. (Pot fi redate doar fișierele DivX ce corespund cu codul de înregistrare al TV achiziționat.)



1   Selectați USB.

2   Selectați **Cod înregistrare DivX**.

3  Afișați **Cod înregistrare DivX**.

- Apăsați butonul **MENU** (MENIU) pentru a reveni la vizualizarea normală a televizorului.
- Apăsați butonul **RETURN** (Revenire) pentru a accesa meniul anterior.

"Certificat DivX pentru redarea de fișiere în format video DivX, inclusiv conținut premium"



DESPRE DIVX VIDEO: DivX® este un format video digital creat de DivX, Inc. Acesta este un dispozitiv certificat oficial DivX, care redă fișiere în format video DivX. Vizitați www.divx.com pentru mai multe informații și instrumente software pentru convertirea fișierelor în format video DivX.

DESPRE DIVX VIDEO-ON-DEMAND (VIDEO LA CERERE): Acest dispozitiv certificat DivX Certified® trebuie să fie înregistrat pentru a reda conținuturi de tip DivX Video-on-Demand (VOD – Video la cerere). Pentru generarea codului de înregistrare, identificați secțiunea DivX VOD în meniul de configurare al dispozitivului. Accesați vod.divx.com după ce ați aflat acest cod, pentru a finaliza procesul de înregistrare și pentru a afla mai multe informații despre DivX VOD.

! OBSERVAȚIE

Fișier video acceptat

Rezoluție : sub 720x576 WxH pixeli.

Raport cadre: sub 30 de cadre/sec

- ▶ Codec video: MPEG1 , MPEG2, MPEG4 (Nu acceptă Microsoft MPEG4-V2, V3), DivX 3.xx , DivX 4.xx, DivX 5.xx , DivX VOD (DRM) , XviD, DivX 6.xx(Redare).
- ▶ În timpul încărcării, este posibil ca anumite butoane să nu funcționeze.





PENTU A UTILIZA DISPOZITIVUL USB

Dezactivarea (Numai 42/50PQ60**, 50PS60**)

Ștergeți informațiile de autentificare existente pentru a primi o nouă autentificare de utilizator DivX pentru TV.

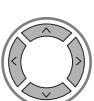
După executarea acestei funcții, este din nou necesară o autentificare a utilizatorului DivX pentru a vizualiza fișierele DivX DRM.

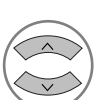

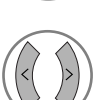
- 1   Selectați **USB**.
- 2   Selectați **Dezactivare..**
- 3   Selectați **Da** sau **Nu**.

- Apăsați butonul **MENU** (MENIU) pentru a reveni la vizualizarea normală a televizorului.
- Apăsați butonul **RETURN** (Revenire) pentru a accesa meniul anterior.













EPG (GHIDUL ELECTRONIC PENTRU POSTURI) (ÎN MOD DIGITAL)

Acest sistem dispune de un Ghid Electronic pentru Posturi (EPG) pentru a vă ajuta să navigați prin toate opțiunile de vizualizare posibile.

EPG furnizează informații precum listarea de programe, ora de începere și încetare pentru toate serviciile disponibile. În plus, adesea sunt disponibile informații detaliate prin intermediul EPG (disponibilitatea și cuantumul acestor detalii despre posturi pot varia, în funcție de operatorul de servicii de difuzare respectiv).

Această funcție poate fi folosită doar atunci când informația EPG este difuzată prin intermediul companiilor de difuzare.

EPG afișează descrierea postului pentru următoarele 8 zile.

	Afișează informațiile despre ecranul curent.		Afișat în cazul Programului Teletext.
	Afișat în cazul Programului DTV.		Afișat în cazul Programului Subtitrare.
	Afișat în cazul Programului Radio.		Afișat în cazul Programului Codat.
	Afișat în cazul Programului MHEG.		Afișat în cazul Programului Dolby.
	Se afișează cu un program AAC.		Se afișează cu un program Dolby Digital PLUS.
	Raportul de imagine pentru programul difuzat		
	Raportul de imagine pentru programul difuzat		
			480i/p, 576i/p, 720p, 1080i/p : Rezoluția pentru programul difuzat

Pornire/oprire EPG

 Porniți sau opriți EPG.

Selectarea unui post

 sau  Selectați programul dorit.

 Afișați programul selectat.

Ghid programe







1	YLE TV1	6/ Mar 2006 15:09	
TOTAL	14:00	15:00	
1	YLE TV1	Lipsă Info	Kungskonsumente
2	YLE TV2	Lipsă Info	TV2: Farnen Lipsă Info
4	TV..	Lipsă Info	
5	YLE FST	Lipsă Info	
6	CNN	Lipsă Info	
8	YLE24	...	Tänään otsikoissa

TV/RAD Radio FAV Favorite INFO Informalii Schimbare pr.
● Mod ● Data ● Program ● Listă planificare

EPG (GHIDUL ELECTRONIC PENTRU POSTURI) (ÎN MOD DIGITAL)

Funcțiile butoanelor în modul de ghidare NOW/NEXT (ACUM/URMĂTORUL)

Puteți vizualiza un program în curs de difuzare și unul programat în continuare.





-  Schimbare mod EPG.
-  Introducere Înregistrare
Temporizator/Mod setare memento.
-  Introducere Înregistrare
Temporizator/Mod listă memento.
-  Schimbați la programul selectat.
-  Selectează postul NOW (CURENT)
sau NEXT (URMĂTORUL).
-  Selectează Postul de Difuzare.
-  În Susul Paginii / În Josul Paginii.

Ghid programe

1 YLE TV1 6/ Mar 2006 15:09

TOTAL	ACUM	URMĂTORUL
1 YLE TV1	That '70s show	Keno
2 YLE TV2	Your World Today	World Business
4 TV..	Legenen om Den....	Fantomen
5 YLE FST	Naturtimmen	Kritiskt
6 CNN	Lyssna	ABC
8 YLE24	Glamour	Tänään otsikoissa

TV/RAD Radio FAV Favorite INFO Informații Schimbare pr.
Mod Program Listă planificare

-  sau  Oprire EPG.
-  Selectează postul TV sau RADIO.
-  Pornire sau oprire informații detaliate.

Funcție Butoane în Modul Ghid pentru 8 Zile





-  Schimbare mod EPG.
-  Mod setare Introducere Dată.
-  Introducere Înregistrare
Temporizator/Mod setare memento.
-  Introducere Înregistrare
Temporizator/Mod listă memento.
-  Schimbați la programul selectat.
-  Selectează postul NOW (CURENT)
sau NEXT (URMĂTORUL).
-  Selectează Postul de Difuzare.
-  În Susul Paginii / În Josul Paginii.

Ghid programe

1 YLE TV1 6/ Mar 2006 15:09

TOTAL	6/ Mar (Lun)		
	14:00	15:00	
1 YLE TV1	Lipsă Info	Kungskonsumente	
2 YLE TV2	Lipsă Info	TV2: Farmen	Lipsă Info
4 TV..	Lipsă Info		
5 YLE FST	Lipsă Info		
6 CNN	Lipsă Info		
8 YLE24	Tänään otsikoissa

TV/RAD Radio FAV Favorite INFO Informații Schimbare pr.
Mod Data Program Listă planificare

-  sau  Oprire EPG.
-  Selectează postul TV sau RADIO.
-  Pornire sau oprire informații detaliate.

EPG (GHIDUL ELECTRONIC PENTRU POSTURI) (ÎN MOD DIGITAL)

Funcție Butoane în Mod Înregistrare/Amintire Setare

Setează o oră de început sau de final pentru înregistrare și setează un memento numai pentru o oră de început, ora de final fiind dezactivată (gri).

- Această funcție este disponibilă doar atunci când a fost conectat echipamentul de înregistrare ce folosește semnal de înregistrare pin8 la terminalul DTV-OUT(AV2), folosind un cablu SCART.

 GALBEN Schimbare cu modul de Guide (Ghid) sau Timer list (Listă temporizator)

 OK Salvare Înregistrare Temporizator/Memento.

 Selectați Type (Tip), Programme (Program) sau Start/End time (Oră de început/final).

 Setare funcție.

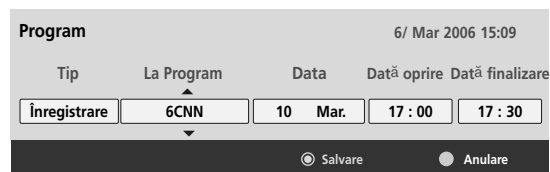



Funcția butoanelor în modul Lista program.

Dacă ați creat o listă de planificări, un program planificat va fi afișat la ora planificată, chiar dacă în momentul respective urmăriți un alt program.

 GALBEN Mod setare adăugare Manual Timer (Temporizator Manual) nou

 VERDE Accesați modul de editare a listei de planificări.

 ROȘU Ștergere element selectat.

 ALBASTRU Comutare în mod Guide (Ghid).

 Selectați Listă planificare.



Titlu	Timp	Data	La Program
Battlestar Galactica	23:15	6/ Mar	DTV 06 BBC ONE
Criminal Minds	12:45	6/ Mar	DTV 11 Discovery
Grey's Anatomy 2	11:05	6/ Mar	DTV 20 Bloomberg
2007 Europe Football	15:08	6/ Mar	DTV 43 Cartoon...
Friends	13:30	6/ Mar	DTV 13 NBC
C.S.I. MIAMI	21:00	6/ Mar	DTV 42 ESPN



CONTROLUL IMAGINILOR



CONTROLUL DIMENSIUNII IMAGINII (FORMATULUI IMAGINII)

Vizionarea se poate face în diferite formate de imagine: 16:9, Numai Scan, Original, 4:3, 14:9, Zoom, Zoom Cinema sau Lat complet.

Dacă o imagine fixă este afișată pe ecran pentru o perioadă lungă de timp, respectiva imagine fixă poate rămâne imprimată pe ecran și rămâne vizibilă.

Puteți regla proporția de mărire cu ajutorul butonului $\wedge \vee$.

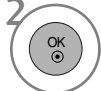
1   Selectați **Format imagine**.

2   Selectați formatul de imagine dorit.

- Puteți regla de asemenea **Format imagine** din meniul **IMAGINE**.
- Pentru configurarea funcției zoom, selectați 14:9, Zoom și Zoom Cinema în meniul Ratio (Raport). După finalizarea configurării Zoom, afișajul revine la Q.meniu.

• 16:9

Selecția următoare vă va ajuta să reglați orizontal imaginea, într-un raport liniar, pentru a umple întreg ecranul (utilă pentru vizualizarea DVD-urilor în format 4:3).



• Numai Scan

Ulterior, cu ajutorul funcției Selection (Selecție) veți putea vedea imaginea la cea mai bună calitate, fără pierderea imaginii originale la rezoluție înaltă.

Notă: Dacă imaginea inițială prezintă zgomot, veți putea vedea zgomotul spre margine.

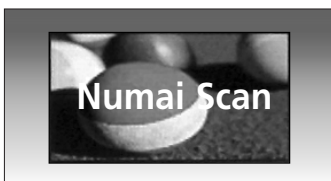

• Original

Atunci când televizorul dumneavoastră recepționează semnal pentru ecran lat, se va regla automat conform formatului de imagine care trebuie afișat.



• 4:3

Selecția următoare vă va ajuta să vizualizați o imagine cu un format original de 4:3, cu linii gri afișate pe laturile din stânga și din dreapta.



CONTROLUL IMAGINILOR

• 14:9

Puteți viziona imagini în formatul de imagine 14:9 sau programe TV obișnuite în modul 14:9. Ecranul 14:9 se vede ca atare, dar ecranul 4:3 este mărit și pe orizontală și pe verticală.



• Zoom

Selecția următoare vă va ajuta să vizualizați o imagine fără nici o modificare, care umple întreg ecranul. Totuși, partea superioară și cea inferioară a imaginii vor fi decupate.



• Zoom Cinema

Selecția Cinema Zoom (Zoom Cinema) când doriți să modificați imaginea, prin extindere pe orizontală și decupare pe verticală. Imaginea reprezintă un compromis între modificare și umplerea ecranului. Intervalul de ajustare este 1-16.



• Lat complet

Când TV recepționează un semnal lat, acesta va permite ajustarea imaginii pe orizontală sau pe verticală, în proporție lineară, pentru a umple întregul ecran.

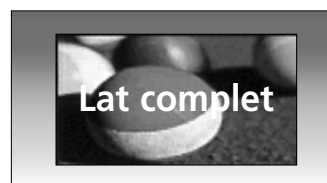

! OBSERVAȚIE

- ▶ Puteți selecta numai 4:3, 16:9 (lat), 14:9, Zoom, Cinema Zoom (Zoom Cinema) în Component (Componentă) (în 720p), mod HDMI.
- ▶ Nu puteți selecta decât 4:3, 16:9 (Lat), numai în modul RGB/HDMI[PC].
- ▶ În modul DTV/HDMI/Component (Componentă) (peste 720p), este disponibil **Numai Scan**.

ENERGY SAVING(ECONOMISIRE ENERGIE) / MOD ECONOMIC

Reduce consumul de energie al afișajului plasmă.

Setarea implicită din fabrică este în conformitate cu cerințele Energy Star și este ajustată la un nivel confortabil pentru vizualizarea la domiciliu.

Puteți mări luminozitatea ecranului ajustând Energy Saving level (Nivel economisire energie) sau setând Picture Mode (Mod imagine).

În Picture Mode (Mod imagine) - Cinema, nu puteți ajusta Energy Saving (Economisire energie) sau Power Saving (Economisire putere).

Doar 42/50PQ20**, 42/50PQ30**,
42/50PQ60**, 50PS20**, 50PS30**,
50PS60**, 60PS40**



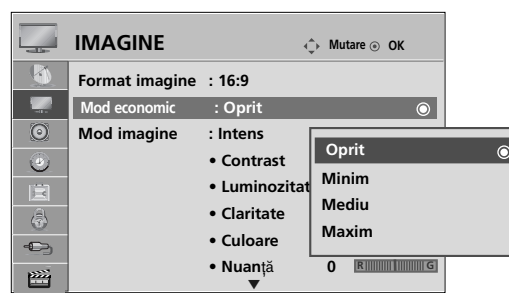

Doar 42/50PQ10**, 42/50PQ11**





1   Selectați **IMAGINE**.

2   Selectați  **Economisire energie** sau **Mod economic**.

3   Selectați Intelligent Sensor (Senzor inteligent)(Cu excepția 42/50PQ10**, 42/50PQ11**), Off (Oprit), Minimum (Minim), Medium (Mediu) sau Maximum (Maxim).

Când selectați Intelligent Sensor (Senzor inteligent),
(Cu excepția 42/50PQ10**, 42/50PQ11**)

4   Selectați Low (Scăzut), Middle (Mijloc) sau High (Ridicat).

(Cu excepția 42/50PQ10**, 42/50PQ11**)

- Atunci când funcția de Intelligent sensor (Senzor inteligent) este pornit, este reglată automat cea mai potrivită imagine conform condițiilor ambientale.
- **Senzor inteligent** : Reglează imaginea în funcție de condițiile ambiante.

- Apăsăți butonul **MENU** (MENIU) pentru a reveni la vizualizarea normală a televizorului.
- Apăsăți butonul **RETURN** (Revenire) pentru a accesa meniul anterior.



CONTROLUL IMAGINILOR

PRECONFIGURAREA SETĂRILOR DE IMAGINE

Preconfigurarea modului imagine

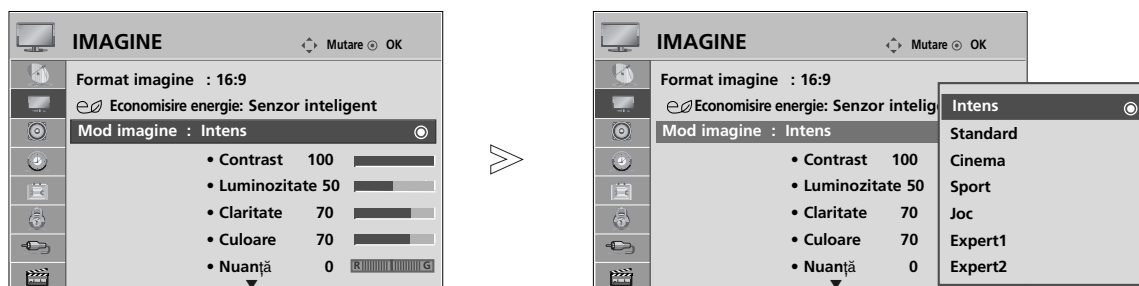
Intens	Îmbunătățește contrastul, culoarea și rezoluția.
Standard	Afișează ecranul la calitate standard.
Cinema	Optimizează semnalul video pentru vizualizarea filmelor.
Sport	Optimizează semnalul video pentru vizualizarea evenimentelor sportive.
Joc	Optimizează semnalul video pentru accesarea jocurilor.



- 1   Selectați **IMAGE**.
- 2   Selectați **Mod imagine**.
- 3   Selectați **Intens, Standard, Cinema, Sport** sau **Joc**.

- **Mod imagine** permite reglarea televizorului pentru prezentarea celei mai bune imagini. Selectați valoarea presetată din meniul **Mod imagine** în funcție de categoria de program.
- Puteți regla de asemenea **Mod imagine** din meniul rapid **Q. Menu**.

- Apăsăți butonul **MENU** (MENIU) pentru a reveni la vizualizarea normală a televizorului.
- Apăsăți butonul **RETURN** (Revenire) pentru a accesa meniul anterior.

REGLAREA MANUALĂ A IMAGINII

Mod imagine - opțiune utilizator

• Contrast

Reglează diferența dintre nivelul de lumină și cel de întuneric din imagine.

• Luminozitate

Sporește sau diminuează cantitatea de alb din imagine.

• Claritate

Reglează nivelul de claritate al conturilor dintre zonele de lumină și de întuneric din imagine.

Cu cât nivelul este mai scăzut, cu atât imaginea este mai neclară.

• Culoare

Reglează intensitatea tuturor culorilor.

• Nuanță

Reglează echilibrul dintre nivelurile de roșu și verde.

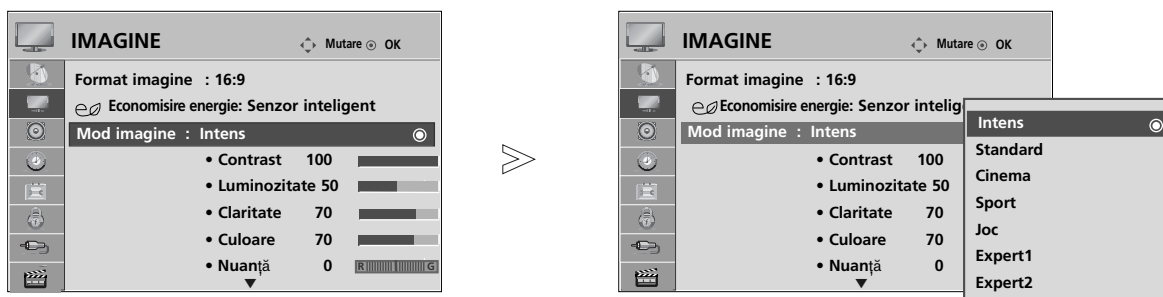



1   Selectați **IMAGINE**.

2   Selectați **Mod imagine**.

3   Selectați **Intens, Standard, Cinema, Sport** sau **Joc**.

4   Selectați **Contrast, Luminozitate, Claritate, Culoare** sau **Nuanță**.

5   Efectuați reglajele corespunzătoare.

- Apăsați butonul **MENU** (MENIU) pentru a reveni la vizualizarea normală a televizorului.
- Apăsați butonul **RETURN** (Revenire) pentru a accesa meniul anterior.

! OBSERVAȚIE

- ▶ Nu puteți regla culoarea, definiția și nuanța din modul RGB/HDMI[PC] la nivelurile preferate de dumneavoastră.
- ▶ Când selectați Expert 1/2, puteți selecta **Contrast, Luminozitate, Claritate oriz, Claritate vert, Culoare** sau **Nuanță**.

CONTROLUL IMAGINILOR

TEHNOLOGIA DE ÎMBUNĂTĂȚIRE A IMAGINII

Puteți calibra ecranul pentru fiecare Mod imagine sau seta valoarea video în funcție de ecranul video special.

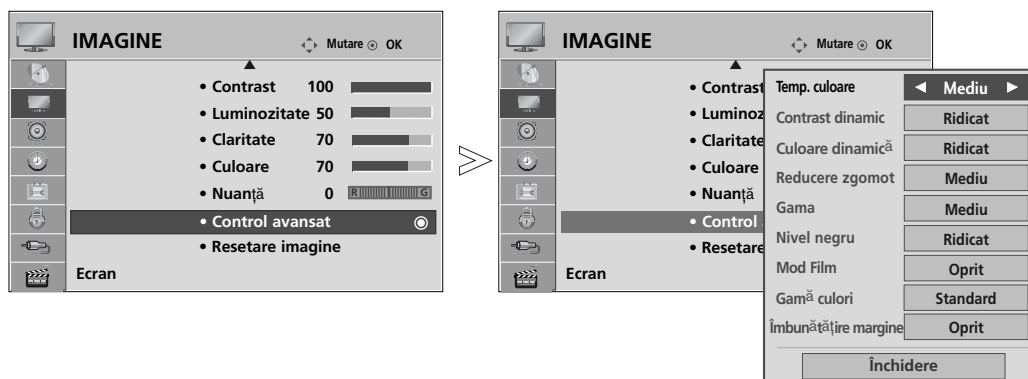

Puteți seta valoarea video diferit pentru fiecare intrare.

Pentru a reseta ecranul la setările din fabrică după ajustarea fiecărui mod video, executați funcția 'Picture Reset' (Resetare imagine) pentru fiecare Mod imagine.



1   Selectați **IMAGINE**.

2   Selectați **Control avansat**.

3   Selectați Sursa pe care o doriți. : **Temp. culoare, Contrast dinamic, Culoare dinamică, Reducere zgomot, Gama, Nivel negru, Mod Film, Gamă culori** sau **Îmbunătățire margine**.

4  Efectuați reglajele corespunzătoare.

- Apăsați butonul **MENU** (MENIU) pentru a reveni la vizualizarea normală a televizorului.
- Apăsați butonul **RETURN** (Revenire) pentru a accesa meniul anterior.

<p>Temp. culoare (Rece/Mediu/Cald)</p>	<ul style="list-style-type: none"> ▪ Selectați unul din cele trei reglaje de culoare automate. Setati pe Cald pentru a intensifica culorile mai calde cum ar fi roșul, sau setati pe Rece pentru a vizualiza culori mai puțin intense cu mai mult albastru.
<p>Contrast dinamic (Oprit/Scăzut/Ridicat)</p>	<ul style="list-style-type: none"> ▪ Ajustează contrastul pentru a-l menține la nivelul optim în funcție de luminozitatea ecranului. Rezoluția de gradatie este îmbunătățită prin sporirea luminozității părților luminoase și întunecarea și mai mult a părților întunecate. Această funcție se referă la contrastul dinamic și îmbunătățește senzația de prezență pe care controalele contrastului sunt menite să o dea prin utilizarea diminuării treptate și a altor semnale de intrare.
<p>Culoare dinamică (Oprit/Scăzut/Ridicat)</p>	<ul style="list-style-type: none"> ▪ Ajustează culorile ecranului, astfel încât să arate mai vii, mai bogate și mai clare. Această funcție îmbunătățește nuanța, saturația și intensitatea luminoasă astfel încât culorile roșu, albastru, verde și alb să apară mai vii.
<p>Reducere zgomot (Oprit/Scăzut/Mediu/Ridicat)</p>	<ul style="list-style-type: none"> ▪ Reduce zgomotul ecranului fără a compromite calitatea video. Această funcție este utilizată de asemenea pentru reducerea zgomotului recursiv și a zgomotului MPEG (Mosquito/Block).
<p>Gama (Scăzut/Mediu/Ridicat)</p>	<ul style="list-style-type: none"> ▪ Puteți ajusta luminozitatea zonei întunecate și a zonei nivelului de gri mediu ale imaginii. <ul style="list-style-type: none"> • Scăzut : Face mai luminoasă zona întunecată, precum și zona nivelului de gri mediu ale imaginii. • Mediu: Exprimă gradatia imaginii originale. • Ridicat: Face mai întunecată zona întunecată, precum și zona nivelului de gri mediu ale imaginii.
<p>Nivel negru (Scăzut/Ridicat)</p>	<ul style="list-style-type: none"> • Scăzut :Reflexia ecranului devine mai întunecată. • Ridicat: Reflexia ecranului devine mai strălucitoare. • Auto : Realizând nivelul de negru al ecranului și setându-l în mod automat la valoare Înaltă sau Scăzută. ▪ Face părțile întunecate ale ecranului să apară mai întunecate. Setati nivelul de negru al ecranului la nivelul corespunzător. Această funcție este disponibilă în modul urmator: AV (NTSC-M), HDMI sau Component. Această funcție permite să selectați 'Low' (Scăzut) sau 'High' (Ridicat) în modul următor: AV (NTSC-M), HDMI sau Component (Componentă). În caz contrar, 'Black level' (Nivel negru) este setat pe 'Auto' (Automat).
<p>Mod Film (Pornit/Oprit)</p>	<ul style="list-style-type: none"> ▪ Face videoclipurile care par înregistrate pe peliculă cinematografică să arate mai naturale. Această funcție este activă numai în modul TV Analogic, AV și Component 480i/576i/1080i DTV mode.
<p>Gamă culori (Lat/Standard)</p>	<ul style="list-style-type: none"> ▪ Modificați gama de culori a imaginii de ieșire. <ul style="list-style-type: none"> • Largă: Exprimă tonuri de culoare bogate, utilizând gama completă de culori disponibilă în TV, indiferent de imaginea de intrare. • Standard: Exprimă tonuri de culoare exacte, prin schimbarea gamei de culori în vederea respectării standardelor internaționale, pe baza datelor despre imaginea de intrare (rezoluție/format).
<p>Îmbunătățire margine (Oprit/Pornit)</p>	<ul style="list-style-type: none"> ▪ Afășează unele părți ale filmului mai clare și mai distincte și totuși naturale. Accentuează cadrele filmului fără a depăși valoarea prestabilită.









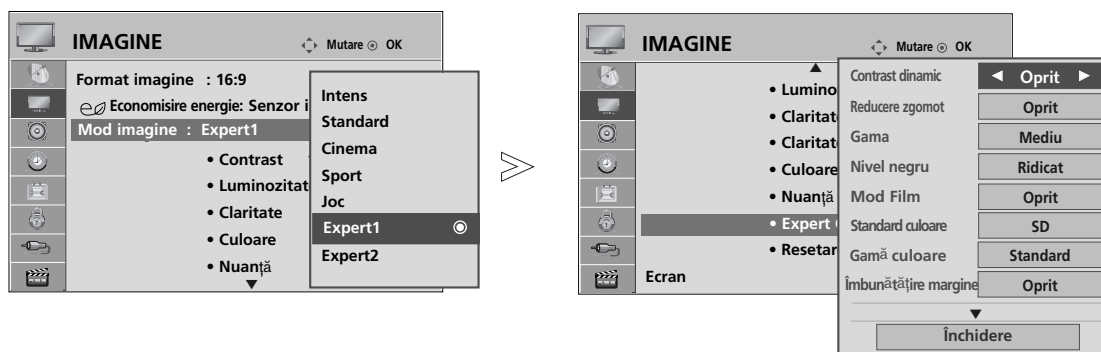

CONTROLUL IMAGINILOR

Control avansat al imaginii

Segmentând categoriile, **Expert1** și **Expert2** oferă mai multe categorii pe care utilizatorii le pot configura așa cum consideră necesar, oferind calitatea optimă a imaginii pentru utilizatori.

Ca element de detaliu pentru ca experții în calitate video să poată efectua un reglaj fin al filmului utilizând materiale video specifice, este posibil ca această funcție să nu fie eficientă pentru materiale video generale.



- 1   Selectați **IMAGE**.
- 2   Selectați **Mod imagine**.
- 3   Selectați **Expert1** sau **Expert2**.
- 4   Selectați **Control expert**.
- 5   Selectați Sursa pe care o doriți.
- 6  Efectuați reglajele corespunzătoare.

- Apăsăți butonul **MENU** (MENIU) pentru a reveni la vizualizarea normală a televizorului.
- Apăsăți butonul **RETURN** (Revenire) pentru a accesa meniul anterior.

<p>Contrast dinamic (Oprit/Scăzut/Ridicat)</p>	<ul style="list-style-type: none"> ▪ Ajustează contrastul pentru a-l menține la nivelul optim în funcție de luminozitatea ecranului. Rezoluția de gradație este îmbunătățită prin sporirea luminozității părților luminoase și întunecarea și mai mult a părților întunecate. Această funcție se referă la contrastul dinamic și îmbunătățește senzația de prezență pe care controalele contrastului sunt menite să o dea prin utilizarea diminuării treptate și a altor semnale de intrare.
<p>Reducere zgomot (Oprit/Scăzut/Mediu/Ridicat)</p>	<ul style="list-style-type: none"> ▪ Reduce zgomotul ecranului fără a compromite calitatea video. Această funcție este utilizată de asemenea pentru reducerea zgomotului recursiv și a zgomotului MPEG (Mosquito/Block).
<p>Gama (Scăzut/Mediu/Ridicat)</p>	<ul style="list-style-type: none"> ▪ Puteți ajusta luminozitatea zonei întunecate și a zonei nivelului de gri mediu ale imaginii. <ul style="list-style-type: none"> • Scăzut : Face mai luminoasă zona întunecată, precum și zona nivelului de gri mediu ale imaginii. • Mediu: Exprimă gradația imaginii originale. • Ridicat: Face mai întunecată zona întunecată, precum și zona nivelului de gri mediu ale imaginii.
<p>Nivel negru (Scăzut/Ridicat)</p>	<ul style="list-style-type: none"> • Scăzut :Reflexia ecranului devine mai întunecată. • Ridicat: Reflexia ecranului devine mai strălucitoare. • Auto : Realizând nivelul de negru al ecranului și setându-l în mod automat la valoare Înaltă sau Scăzută. ▪ Face părțile întunecate ale ecranului să apară mai întunecate. Setati nivelul de negru al ecranului la nivelul corespunzător. Aceasta functie este disponibila în modul urmator: AV (NTSC-M), HDMI sau Component. Această funcție permite să selectați 'Low' (Scăzut) sau 'High' (Ridicat) în modul următor: AV (NTSC-M), HDMI sau Component (Componentă). În caz contrar, 'Black level' (Nivel negru) este setat pe 'Auto' (Automat).
<p>Mod Film (Pornit/Oprit)</p>	<ul style="list-style-type: none"> ▪ Face videoclipurile care par înregistrate pe peliculă cinematografică să arate mai naturale. Această funcție este activă numai în modul TV Analogic, AV și Component 480i/576i/1080i DTV mode.
<p>Standard culoare (SD/HD)</p>	<ul style="list-style-type: none"> ▪ Selectează standardul internațional pentru gama de culori, care va fi aplicat atunci când gama de culori este setată pe Standard. <ul style="list-style-type: none"> • SD: Crește acuratețea imaginii prin ajustarea imaginii de ieșire pentru a corespunde Standardului coordonatelor culorilor al EBU (European Broadcasting Union - Uniunea Europeană de Radio și Televiziune). • HD: Crește acuratețea imaginii prin ajustarea imaginii de ieșire pentru a corespunde ITU.BT-709 (Standardul internațional al coordonatelor culorilor pentru semnal de înaltă definiție)
<p>Gamă culori (Lat/Standard)</p>	<ul style="list-style-type: none"> ▪ Modificați gama de culori a imaginii de ieșire. <ul style="list-style-type: none"> • Largă: Exprimă tonuri de culoare bogate, utilizând gama completă de culori disponibilă în TV, indiferent de imaginea de intrare. • Standard: Exprimă tonuri de culoare exacte, prin schimbarea gamei de culori în vederea respectării standardelor internaționale, pe baza datelor despre imaginea de intrare (rezoluție/format).
<p>Îmbunătățire margine (Oprit/Pornit)</p>	<ul style="list-style-type: none"> ▪ Afișează unele părți ale filmului mai clare și mai distincte și totuși naturale. Accentuează cadrele filmului fără a depăși valoarea prestabilită.

CONTROLUL IMAGINILOR

Balans de alb (Mediu/Cald/Rece)	<ul style="list-style-type: none">■ White Balance (Medium/Warm/Cool) (Balans de alb (Mediu/Cald/Rece))<ul style="list-style-type: none">• Reglează balansul de alb.■ Pattern (Internal/External) (Model (Intern/Extern))<ul style="list-style-type: none">• Decide dacă se utilizează Internal Pattern (Model intern) sau External Pattern (Model extern) atunci când se ajustează balansul de alb.■ Red Gain/Green Gain/Blue Gain (Amplificare roșu/Amplificare verde/Amplificare albastru)<ul style="list-style-type: none">• Reglează balansul de alb la nivel superior.■ Red Offset/Green Offset/Blue Offset (Decalare roșu/Decalare verde/Decalare albastru)<ul style="list-style-type: none">• Reglează balansul de alb la nivel inferior.
Sistemul de gestionare a culturilor	<ul style="list-style-type: none">■ Culoare (Roșu/Verde/Albastru/Galben/Cyan/Magenta)<ul style="list-style-type: none">• Ajustează saturația culorii în funcție de zonă.■ Tentă culoare (Roșu/Verde/Albastru/Galben/Cyan/Magenta)<ul style="list-style-type: none">• Ajustează tenta de culoare în funcție de zonă.

RESETARE IMAGINE

Setările modului de imagine selectat revin la setările implicite stabilite în fabrică.

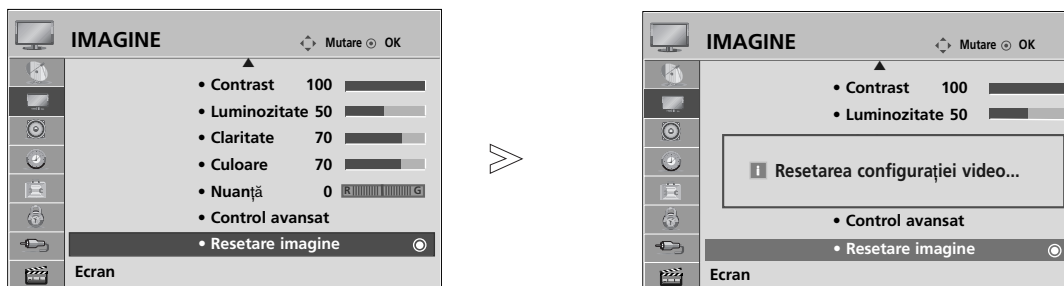

-   Selectați **IMAGINE**.
-   Selectați **Resetare imagine**.
-  Inițializați valoarea reglată.

- Apăsați butonul **MENU** (MENIU) pentru a reveni la vizualizarea normală a televizorului.
- Apăsați butonul **RETURN** (Revenire) pentru a accesa meniul anterior.

CONTROLUL IMAGINILOR

MINIMIZAREA REMANENȚEI IMAGINILOR (ISM) METODA

O imagine 'înghețată' sau statică afișată pe ecran pe o perioadă prelungită va lăsa în urmă o imagine 'fantomă' chiar dacă schimbați imaginea. Evitați să permiteți ca o imagine statică să rămână pe ecran pentru perioade prelungite.

Orbiter

Orbiter-ul poate preveni imaginile prea lente. Totuși, este optim să nu permiteți imaginilor fixe să rămână pe ecran. Pentru a evita o imagine remanentă pe ecran, ecranul se va muta la fiecare 2 minute.

Degradare culoare

Se afișează alternativ blocul de culori cu ecranul puțin deplasat și modelul de alb. Este dificil de perceput imaginea persistentă care apare în timp ce imaginea persistentă temporară este eliminată și modelul de culoare acționează.

Înălbire

White wash îndepărtează imaginile remanente de pe ecran.

Notă: O imagine remanentă excesivă poate fi imposibil de șters în întregime cu White Wash.

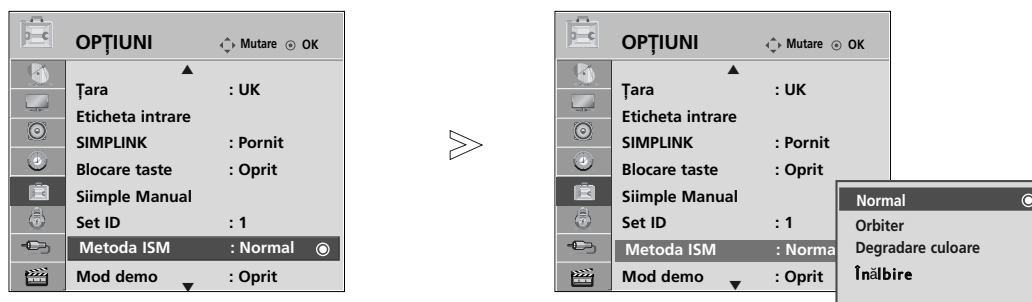

1   Selectați **OPTIUNI**.

2   Selectați **Metoda ISM**.

3   Selectați **Normal**, **Orbiter**, **Degradare culoare** sau **Înălbire**.

4  Salvați.





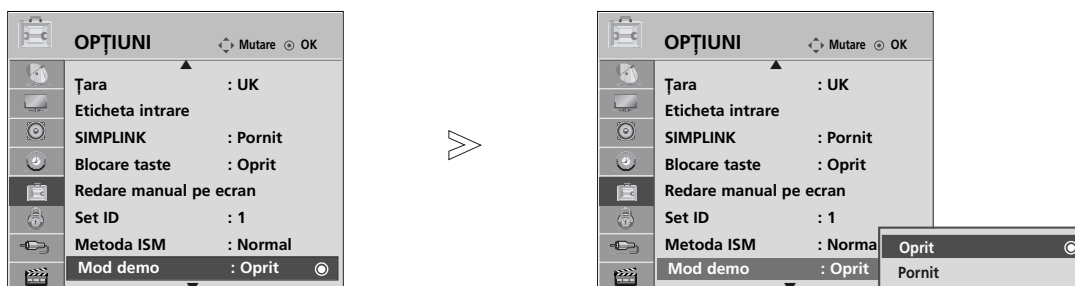

- Dacă nu este necesară setarea acestei funcții, setați **Normal**.

- Apăsăți butonul **MENU** (MENIU) pentru a reveni la vizualizarea normală a televizorului.
- Apăsăți butonul **RETURN** (Revenire) pentru a accesa meniul anterior.

Demo Mode (Mod demonstrativ)

Utilizați această funcție pentru a vizualiza diferențele dintre XD Demo activ și XD Demo inactiv.



-   Selectați **OPȚIUNI**.
-   Selectați **Mod demo**.
-   Selectați **Pornit** sau **Oprit**.
Pentru a opri **Mod demo**, apăsați orice buton.

- Apăsați butonul **MENU** (MENIU) pentru a reveni la vizualizarea normală a televizorului.
- Apăsați butonul **RETURN** (Revenire) pentru a accesa meniul anterior.





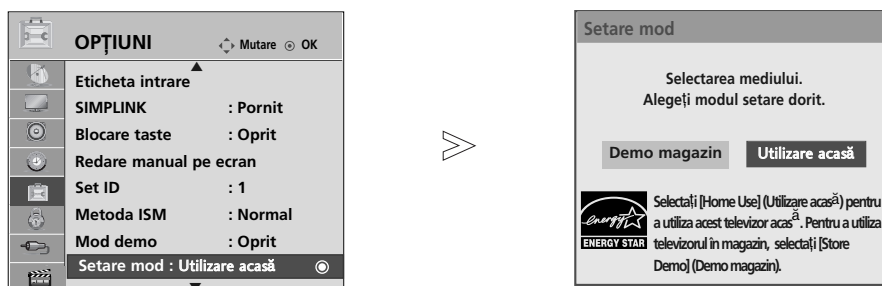

CONTROLUL IMAGINILOR

Mode setting (Setare mod)

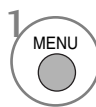
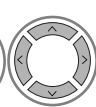
Recomandăm setarea TV pe modul 'Home Use' (Utilizare acasă) pentru cea mai bună calitate a imaginii în mediul locuinței dvs.

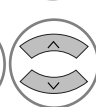
Modul 'Store Demo' (Demo magazin) este setarea optimă pentru mediile comerciale.

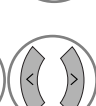

- 1   Selectați **OPȚIUNI**.
- 2   Selectați **Setare mod**.
- 3   Selectați **Demo magazin** sau **Utilizare acasă**.
- 4  Salvați.

- Apăsați butonul **MENU** (MENIU) pentru a reveni la vizualizarea normală a televizorului.
- Apăsați butonul **RETURN** (Revenire) pentru a accesa meniul anterior.

CONTROL SUNET ȘI LIMBĂ

NIVEL VOLUM AUTOMAT

Volumul automat păstrează un nivel de volum egal chiar dacă schimbați programele.

Deoarece fiecare stație de emisie are propriile condiții de emisie a semnalului, poate fi necesară ajustarea volumului de fiecare dată când se schimbă canalul. Această funcție permite utilizatorilor să beneficieze de nivele de volum stabile prin realizarea unor setări automate pentru fiecare program.

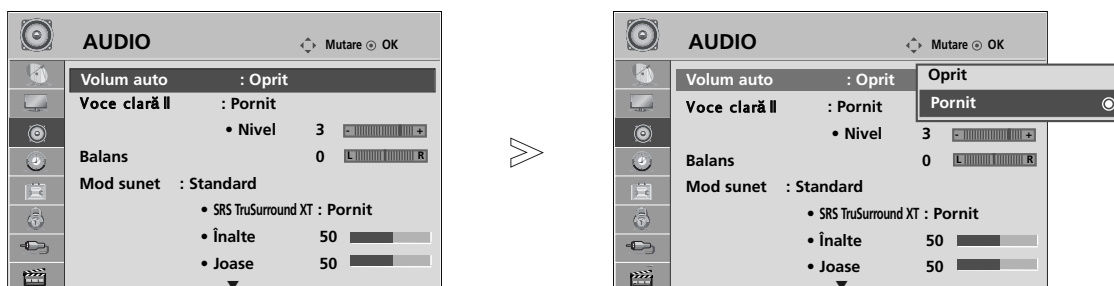

1   Selectați **AUDIO**.

2   Selectați **Volum auto**.

3   Selectați **Pornit** sau **Oprit**.

- Apăsați butonul **MENU** (MENIU) pentru a reveni la vizualizarea normală a televizorului.
- Apăsați butonul **RETURN** (Revenire) pentru a accesa meniul anterior.

CONTROL SUNET ȘI LIMBĂ

CONFIGURĂRILE SUNETULUI PRESETAT - MOD SUNET

Puteți selecta setarea de sunet preferată; Standard, Music (Muzică), Cinema, Sport sau Game (Joc) și puteți ajusta de asemenea Treble (Sunete înalte), Bass (Sunete joase).

Modul sunet vă permite să vă bucurați de cea mai bună calitate a sunetului fără a fi nevoie de reglări speciale, întrucât televizorul configurează opțiunile corespunzătoare ale sunetului în funcție de conținutul programului.

Standard, Music (Muzică), Cinema, Sport și Game (Joc) sunt presetate din fabrică pentru calitate optimă a sunetului.

Standard Oferă sunet de calitate standard.

Muzică Optimizează sunetul pentru a asculta muzică.

Cinema Optimizează sunetul pentru vizualizarea filmelor.

Sport Optimizează sunetul pentru vizualizarea evenimentelor sportive.

Joc Optimizează sunetul pentru accesarea jocurilor.

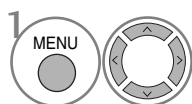
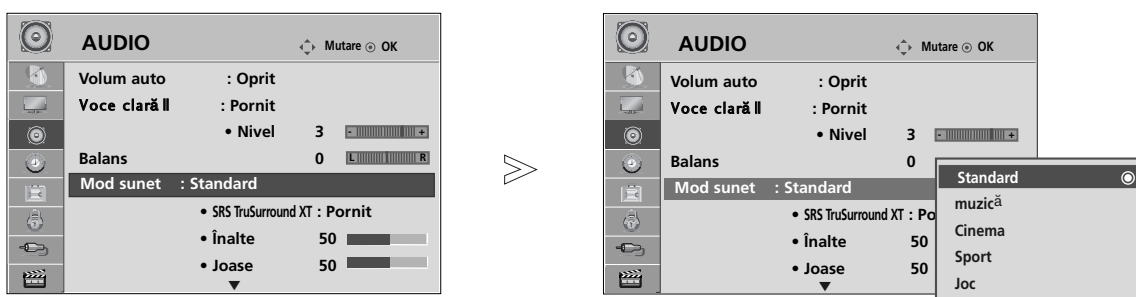

1 Selectați **AUDIO**.

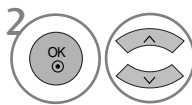

2 Selectați **Mod sunet**.

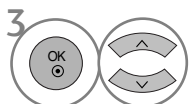

3 Selectați **Standard, Muzică, Cinema, Sport** sau **Joc**.

- Puteți regla de asemenea **Mod sunet** din meniul rapid **Q. Menu**.

- Apăsați butonul **MENU** (MENIU) pentru a reveni la vizualizarea normală a televizorului.
- Apăsați butonul **RETURN** (Revenire) pentru a accesa meniul anterior.

REGLAREA SETĂRII SUNETULUI - MOD UTILIZATOR

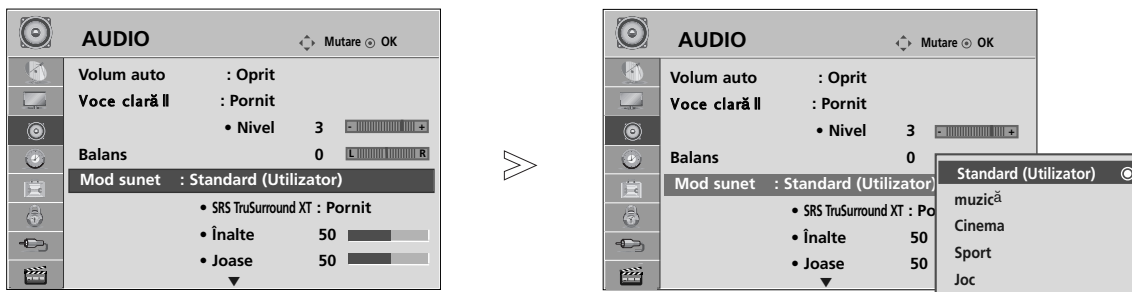

1 Selectați **AUDIO**.

2 Selectați **Mod sunet**.

3 Selectați **Standard, Muzică, Cinema, Sport** sau **Joc**.

4 Selectați **Înalte, Joase**.

5 Configurați nivelul sonor dorit.

- Apăsați butonul **MENU** (MENIU) pentru a reveni la vizualizarea normală a televizorului.
- Apăsați butonul **RETURN** (Revenire) pentru a accesa meniul anterior.

SRS TRUSURROUND XT

Selectați această opțiune pentru sunet realist.

1 Selectați **AUDIO**.

2 Selectați **SRS TruSurround XT**.

3 Selectați **Pornit** sau **Oprit**.

• **SRS TruSurround XT** : TruSurround XT este o tehnologie SRS brevetată care rezolvă problema redării conținutului multi-canal 5.1 la două difuzoare.

- Apăsați butonul **MENU** (MENIU) pentru a reveni la vizualizarea normală a televizorului.
- Apăsați butonul **RETURN** (Revenire) pentru a accesa meniul anterior.

- ▶ este o marcă înregistrată a SRS Labs, Inc.
- ▶ Tehnologia TruSurround XT este încorporată sub licență SRS Labs, Inc.

CONTROL SUNET ȘI LIMBĂ

CLEAR VOICE II (VOCE CLARĂ II)

Făcând diferențierea intervalului de sunete ale persoanelor de alte tipuri, permite utilizatorilor să asculte vocile oamenilor mai bine.

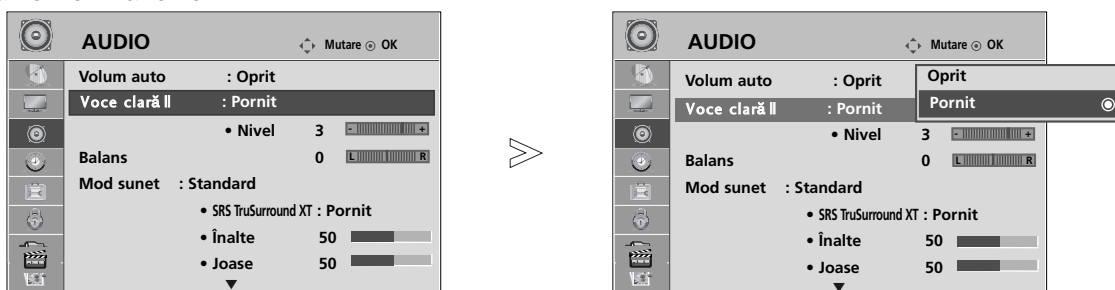

1 Selectați **AUDIO**.

2 Selectați **Clear Voice II (Voce clară II)**.

• Selectați un nivel între **-6** și **+6**.

3 Selectați **Pornit** sau **Oprit**.

Când Clear Voice II (Voce clară II) are selectat On (Pornit),

4 Selectați nivelul dorit.

- Apăsați butonul **MENU** (MENIU) pentru a reveni la vizualizarea normală a televizorului.
- Apăsați butonul **RETURN** (Revenire) pentru a accesa meniul anterior.

BALANS

Puteți regla balansul sunetului difuzorului la nivelele pe care le doriți.

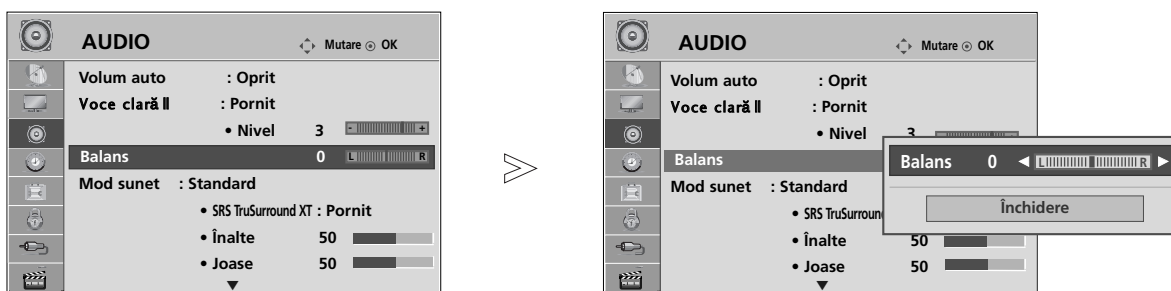

1 Selectați **AUDIO**.

2 Selectați **Balans**.

3 Efectuați reglajele dorite.

- Apăsați butonul **MENU** (MENIU) pentru a reveni la vizualizarea normală a televizorului.
- Apăsați butonul **RETURN** (Revenire) pentru a accesa meniul anterior.

ACTIVAREA/DEZACTIVAREA DIFUZOARELOR TV

Puteți regla starea difuzoarelor interne.

La **AV1**, **AV2**, **AV3** (Cu excepția 42/50PQ10**, 42/50PQ11**), **COMPONENT** (Cu excepția 42/50PQ10**, 42/50PQ11**), **RGB** (Cu excepția 42/50PQ10**, 42/50PQ11**) și **HDMI1** cu cablu de la HDMI la DVI, sonorul televizorului poate fi redat chiar dacă nu există semnal video.

Dacă doriți să utilizați sistemul stereo HiFi extern, dezactivați difuzoarele interne ale televizorului.

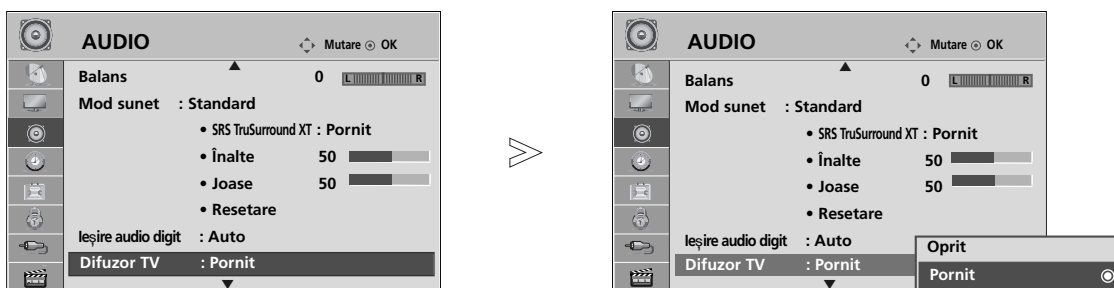

1   Selectați **AUDIO**.

2   Selectați **Difuzor TV**.

3   Selectați **Pornit** sau **Oprit**.

! OBSERVAȚIE

- ▶ Dacă difuzorul TV este oprit în timp ce sistemul Home Theater Simplink este activat, ieșirea sunetului este comutată automat pe difuzorul Home Theater, dar dacă difuzorul TV este pornit, sunetul este emis prin acesta.

- Apăsăți butonul **MENU** (MENIU) pentru a reveni la vizualizarea normală a televizorului.
- Apăsăți butonul **RETURN** (Revenire) pentru a accesa meniul anterior.

CONTROL SUNET ȘI LIMBĂ

SELECTARE IEȘIRE AUDIO DIGITAL

Această funcție vă permite să selectați Digital Audio Output (Ieșirea Audio Digitală) preferată. Televizorul poate oferi o ieșire Dolby Digital doar pe un canal ce difuzează sunet Dolby Digital Audio. Atunci când este disponibil Dolby digital, selectând Auto în meniul Digital Audio Out (Ieșire audio digitală) se va seta ieșirea SPDIF (Sony Philips Digital InterFace în Interfață digitală Sony/Philips) la Dolby Digital. Dacă Auto este selectat în meniul de ieșire audio digitală atunci când Dolby Digital nu este disponibil, ieșirea SPDIF va fi PCM (Pulse-code modulation în Modulație impulsuri în cod). Chiar dacă atât Auto cât și limba Audio au fost setate într-un post care poate difuza Dolby Digital Audio, va fi redat doar Dolby Digital. În cazul în care convertizorul frecvenței de eșantionare de pe acest cip nu acceptă 44,1 - 48 kHz, acest conținut ar trebui să emită întotdeauna PCM stereo la ieșirea digitală.

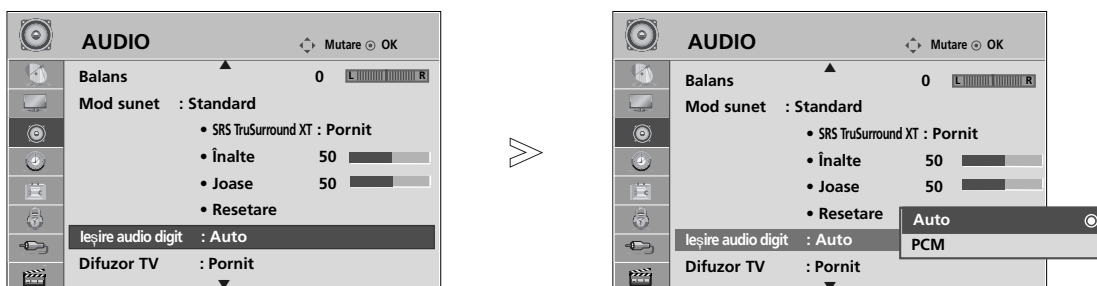

- 1   Selectați **AUDIO**.
- 2   Selectați **Ieșire audio digit**.
- 3   Selectați **Auto** sau **PCM**.



Fabricat sub licența Dolby Laboratories. 'Dolby' și simbolul D dublat sunt mărci înregistrate ale Dolby Laboratories.

- Există posibilitatea ca în modul HDMI unele dispozitive de redare DVD să nu difuzeze sunetul SPDIF. În acel stadiu, setați ieșirea audio digitală a dispozitivului de redare DVD la PCM. (În HDMI, nu se acceptă DOLBY DIGITAL PLUS.)

- Apăsăți butonul **MENU** (MENIU) pentru a reveni la vizualizarea normală a televizorului.
- Apăsăți butonul **RETURN** (Revenire) pentru a accesa meniul anterior.

REINIȚIALIZARE AUDIO

Setările modului de sunet selectat revin la setările implicite stabilite în fabrică.

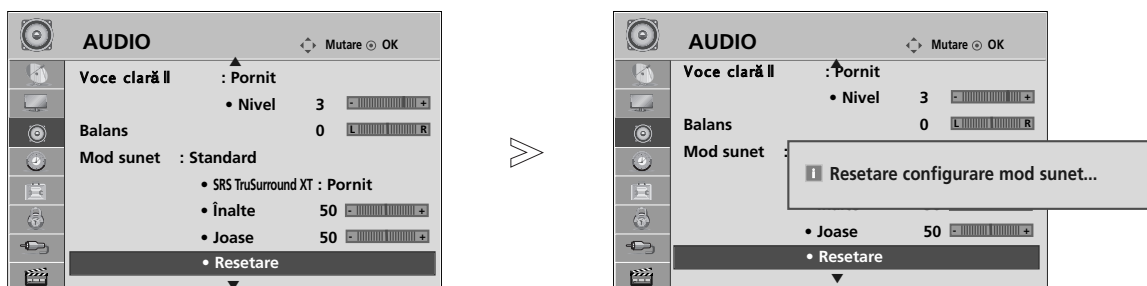

1   Selectați **AUDIO**.

2   Selectați **Resetare**.

3  Inițializați valoarea reglată.

- Apăsați butonul **MENU** (MENIU) pentru a reveni la vizualizarea normală a televizorului.
- Apăsați butonul **RETURN** (Revenire) pentru a accesa meniul anterior.

CONTROL SUNET ȘI LIMBĂ

Audio Description (Descriere audio) (DOAR ÎN MOD DIGITAL)

Această funcție este pentru nevăzători și oferă un material audio explicativ, care descrie situația curentă în cadrul unui program TV, în plus față de semnalul audio de bază.

Dacă se selectează Audio Description On (Descriere audio activată), se asigură semnalul audio de bază + descrierea audio numai pentru acele programe care au inclusă opțiunea Audio Description (Descriere audio).

Când canalul audio principal este AAC sau Dolby Digital Plus Audio nu se acceptă Audio Description (Descriere audio).

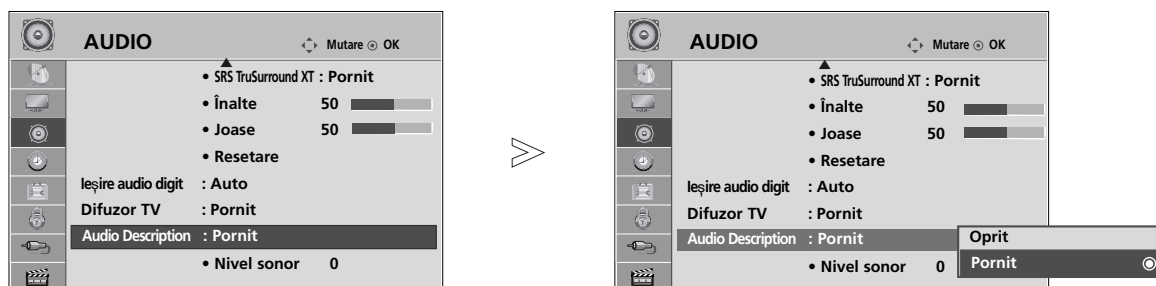

- 1   Selectați **AUDIO**.
- 2   Selectați **Audio Description**.
- 3   Selectați **Pornit** sau **Oprit**.

Când Audio Description (Descriere audio) are selectat On (Pornit),

- 4   Selectați volumul dorit.

- Apăsăți butonul **MENU** (MENIU) pentru a reveni la vizualizarea normală a televizorului.
- Apăsăți butonul **RETURN** (Revenire) pentru a accesa meniul anterior.

I/II

Recepția stereo / dualĂ (Doar în mod analog)

Atunci când este selectat un program, informația de sunet pentru post apare împreună cu numărul de program și numele postului.



Difuzare	Afișare pe ecran
Mono	MONO
Stereo	STEREO
Dual (În două limbi)	DUAL I, DUAL II, DUAL I+II

■ Selectarea sunetului mono

Dacă semnalul stereo este slab în cadrul recepției stereo, puteți comuta la mono. În recepția mono, claritatea sunetului este îmbunătățită.

■ Selecția limbii pentru difuzarea de emisiuni în două limbi

Dacă un program poate fi recepționat în două limbi, puteți comuta la DUAL I, DUAL II sau DUAL I+II.

DUAL I trimite la difuzoare limba primară în care este difuzată emisiunea.

DUAL II trimite la difuzoare limba secundară în care este difuzată emisiunea.

DUAL I+II trimite la fiecare difuzor una din cele două limbi în care este difuzată emisiunea.

CONTROL SUNET ȘI LIMBĂ

Recepția de tip NICAM (Doar în mod analog)

Dacă monitorul dumneavoastră este prevăzut cu receptor pentru recepția de tip NICAM, puteți recepționa sunetul digital de înaltă calitate de tip NICAM.

Ieșirea sunetului poate fi selectată conform tipului de emisie recepționată.

-
- 1 In cazul recepției de tip NICAM mono, puteți selecta **NICAM MONO** sau **FM MONO**.
 - 2 In cazul recepției de tip NICAM stereo, puteți selecta **NICAM STEREO** sau **FM MONO**. Dacă semnalul stereo este slab, comutați la **FM MONO**.
 - 3 In cazul recepției de tip NICAM dual, puteți selecta **NICAM DUAL I**, **NICAM DUAL II** sau **NICAM DUAL I+II** sau **FM MONO**.
-

Selectarea ieșirii de sunet

În modul AV, Component, RGB și HDMI puteți selecta ieșirea de sunet pentru difuzorul stâng și difuzorul drept.

Selectați ieșirea de sunet.

L+R: Semnalul audio de la intrarea audio L este trimis la difuzorul stâng, iar semnalul audio de la intrarea audio R este trimis la difuzorul drept.

L+L: Semnalul audio de la intrarea audio L este trimis la difuzoarele stâng și drept.

R+R: Semnalul audio de la intrarea audio R este trimis la difuzoarele stâng și drept.

Selectare țară / Limbă pentru meniul afișat pe ecran

Meniul ghidului de instalare este afișat pe ecranul televizorului când este pornit pentru prima dată.

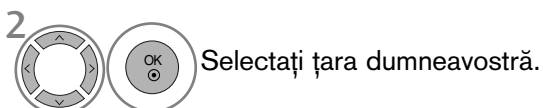
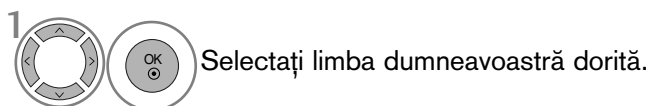

* Dacă doriți să modificați Selectarea țării / limbii

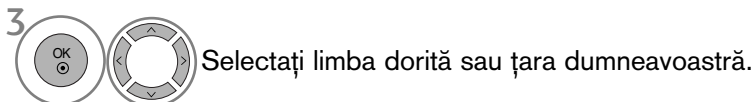

- Apăsăți butonul **MENU** (MENIU) pentru a reveni la vizualizarea normală a televizorului.
- Apăsăți butonul **RETURN** (Revenire) pentru a acceas meniul anterior.

! OBSERVAȚIE

- ▶ Dacăe nu finalizați instalarea **Installation guide** (Ghidului de instalare) prin apăsarea butonului **RETURN** sau întrerupeți afișarea OSD (afișaj pe ecran), acesta va apărea repetat, când este aprins televizorul.
- ▶ Dacăe selectați greșit țara, este posibil ca teletextul să nu apară corect pe ecran și să aveți unele probleme când utilizați teletextul.
- ▶ Este posibil ca funcția CI (Interfață Comună) să nu fie aplicată pe baza circumstanțelor de televizare din țară.
- ▶ Este posibil ca butoanele de control ale modului DTV să nu funcționeze, în funcție de circumstanțele de emisie din fiecare țară.
- ▶ În țările în care standardele emisie digitale nu sunt stabilite, unele funcții DTV ar putea să nu funcționeze, în funcție de condițiile emisie.
- ▶ Setarea de țară 'UK' trebuie activată doar în UK.
- ▶ Dacă setarea țării este fixată pe "--", sunt disponibile programele standard difuzate în sistem digital terestru în Europa, dar este posibil ca anumite funcții DTV să nu funcționeze corespunzător.

CONTROL SUNET ȘI LIMBĂ

SELECTARE LIMBĂ (DOAR ÎN MOD DIGITAL)

Funcția AUDIO vă permite să selectați limba dumneavoastră preferată pentru audio. Dacă datele audio în limba selectată nu sunt emise, sonorul va fi redat în limba implicită.

Utilizați funcția **Subtitle** (Subtitrare) atunci când sunt difuzate subtitrări în două sau mai multe limbi. Dacă datele de subtitrare în limba selectată nu sunt emise, subtitrarea va fi afișată în limba implicită.

Atunci când limbile pe care le-ați selectat ca primare pentru Audio Language (**Limbă audio**) și Subtitle Language (**Limba subtitrării**) nu sunt acceptate, puteți selecta limba din categoria secundară.

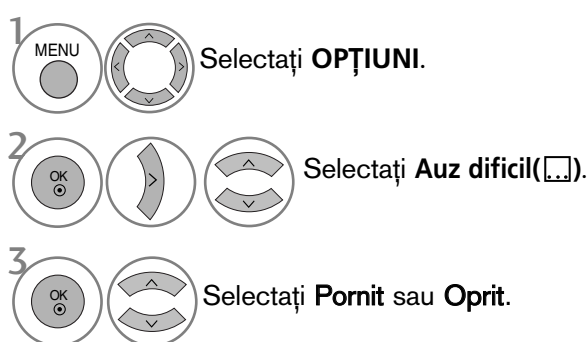
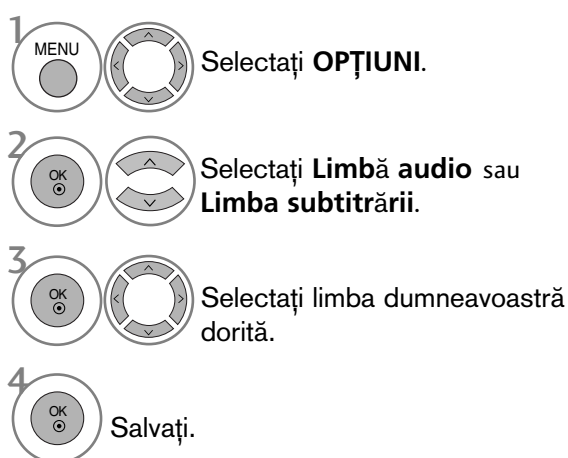

• Apăsați butonul **RETURN** (Revenire) pentru a acceas meniul anterior.

< Selectare limbă audio >

- ▶ Când sunt emise două sau mai multe limbi, puteți selecta limba audio dorită.
- ▶ Când recepționați AAC, Dolby Digital sau Dolby Digital PLUS, nu puteți selecta L+R, L+L sau R+R.

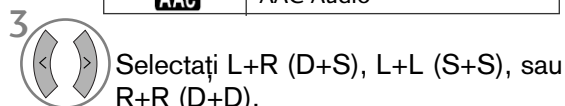

< Selectare limbă subtitrare >

- ▶ Dacă sunt emise două sau mai multe limbi pentru subtitrare, puteți selecta limba de subtitrare cu ajutorul butonului **SUBTITLE** de pe telecomandă.
- ▶ Apăsați butonul $\wedge \vee$ pentru a selecta o limbă de subtitrare.

- Sonorul/subtitrarea pot fi afișate într-o formă mai simplă cu 1-3 caractere emise de către furnizorul de servicii.
- Dacă selectați sonor suplimentar (Audio pentru "Persoane cu probleme de vedere/auz"), se poate auzi o parte din coloana sonoră principală.

Informații OSD limbă audio

Afișaj	Stare
N.A	Serviciul nu este disponibil
MPEG	Audio MPEG
Dolby Digital	Audio Dolby Digital
ABC	Audio pentru "Persoane cu probleme de vedere"
ABC	Audio pentru "Persoane cu probleme de auz"
Dolby Digital Plus	Dolby Digital Plus Audio
AAC	AAC Audio

Informații OSD limbă subtitrare

Afișaj	Stare
N.A	Serviciul nu este disponibil
Subtitrare teletext	Subtitrare teletext
ABC	Subtitrare pentru "Persoane cu deficiențe de auz"

CONFIGURAREA OREI

SETAREA CEASULUI





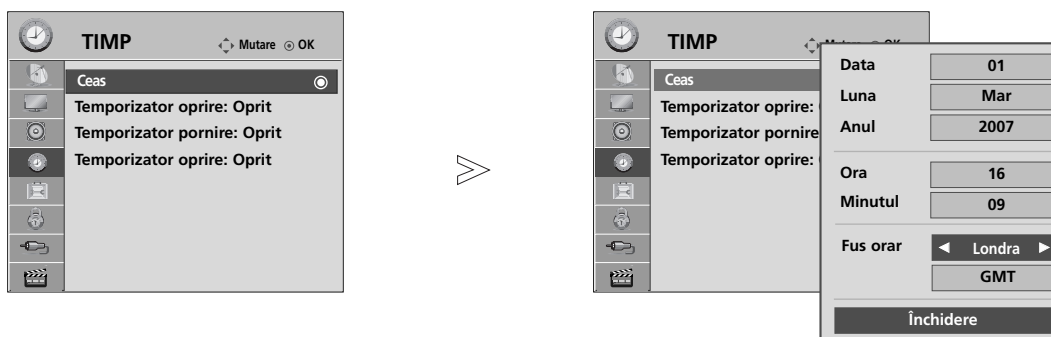

Ceasul este setat automat când se recepționează semnalul digital. (Este posibil să setați ceasul dacă televizorul nu are semnal DTV.)

Înainte de a utiliza funcția de pornire / trecere în modul standby la momentul stabilit, trebuie să setați timpul corect.

Atunci când selectați un oraș care corespunde unui Fus orar, ora televizorului este setată conform informațiilor bazate pe datele despre fusul orar și GMT (Ora Meridianului Greenwich) primite la semnalul de difuzare atunci când ora este setată automat de un semnal digital.

Dacă Clock (Ceas) este setat în mod DTV, nu puteți schimba ora, însă dacă numele orașului în Time Zone (Fus orar) este schimbat în decalare, puteți modifica cu 1 oră.



-   Selectați **TIMP**.
-   Selectați **Ceas**.
-   Selectați opțiunea pentru an, dată, oră sau Time Zone (Fus orar).
-  Configurați opțiunile pentru an, dată, oră și Time Zone (Fus orar).

- Apăsați butonul **MENU** (MENIU) pentru a reveni la vizualizarea normală a televizorului.
- Apăsați butonul **RETURN** (Revenire) pentru a accesa meniul anterior.

CONFIGURAREA OREI

DEZACTIVAREA/ACTIVAREA TEMPORIZATORULUI AUTOMAT

Funcțiile Porniț, respectiv Oprit, realizează pornirea automată a monitorului, respectiv trecerea sa automată în modul standby, la momentul stabilit.







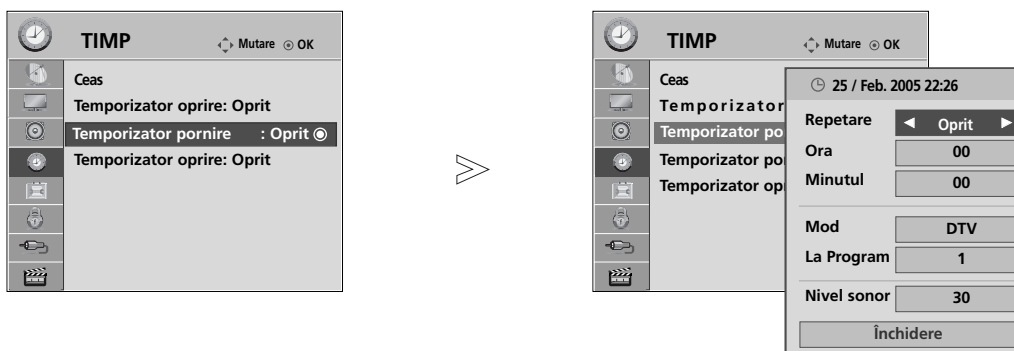

La două ore după pornirea monitorului prin funcția Porniț, acesta va fi trecut automat în modul standby dacă până atunci nu a fost apăsat nici un buton.

După programarea funcțiilor, acestea operează zilnic la momentul stabilit.

Dacă ambele funcții au fost programate pentru același moment, se execută funcția **Oprit**.

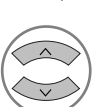

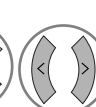

Pentru ca funcția **Porniț** să aibă efect, monitorul trebuie să se afle în starea standby.

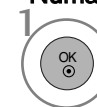
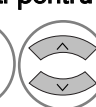
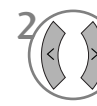

-   Selectați **TIMP**.
-   Selectați **Temporizator oprire** sau **Temporizator pornire**.
-   Selectați **Repetare**.
-  Selectați **Oprit, O dată, Zilnic, Lun ~ Vin, Sâm ~ Dum** sau **Dum**.
-   Configurați ora.
-   Configurați minutele.

- Pentru a anula funcțiile **Temporizator pornire/Temporizator oprire**, selectați **Oprit**.

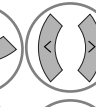
- Numai pentru funcția **Porniț**



-   Selectați **Mod**.
-  Selectați **TV, DTV, Radio, AV1, AV2, AV3** (Cu excepția 42/50PQ10**, 42/50PQ11**), **Component** (Cu excepția 42/50PQ10**, 42/50PQ11**), **RGB** (Cu excepția 42/50PQ10**, 42/50PQ11**), **HDMI1, HDMI2** (Cu excepția 42/50PQ10**, 42/50PQ11**) sau **HDMI3** (Cu excepția 42/50PQ10**, 42/50PQ11**).
-   Configurați programul.
-   Reglați nivelul volumului la pornire.

- Apăsați butonul **MENU** (MENIU) pentru a reveni la vizualizarea normală a televizorului.
- Apăsați butonul **RETURN** (Revenire) pentru a accesa meniul anterior.

CONFIGURAREA TEMPORIZATORULUI SOMN

Nu este nevoie să vă aduceți aminte să închideți televizorul înainte de a vă culca.
Regulatorul de timp pentru starea de inactivitate comută televizorul în modul standby la timpul prestabilit.

1   Selectați **Temporizator oprire**.

2   Selectați **Oprit, 10, 20, 30, 60, 90, 120, 180 sau 240 Min.**

- Atunci când stingeți monitorul, funcția este resetată.
- Puteți regla de asemenea **Temporizator oprire** din meniul **TIMP**.



CONTROL/RESTRICȚIE PARENTALĂ

SETARE PAROLĂ ȘI SISTEMUL DE BLOCARE

Dacă introduceți întâi parola, apăsați '0', '0', '0', '0' pe telecomandă.

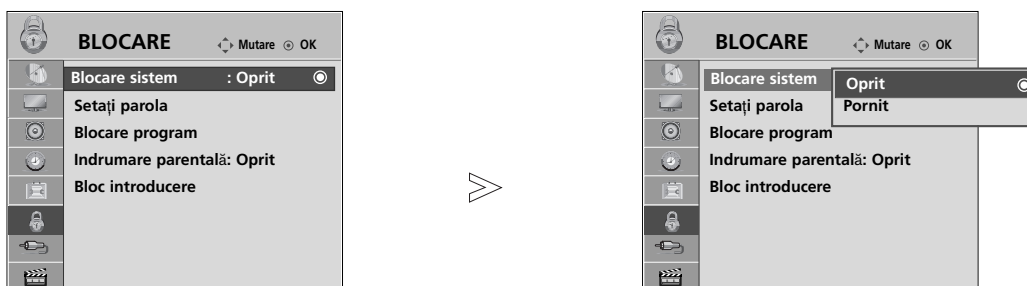
Regenerați funcția Block Programme (Blocare program), Parental Guidance (Acordul părinților) și Input Block (Bloc intrare).

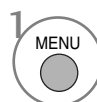
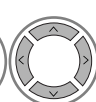

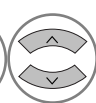
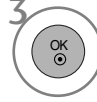
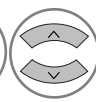
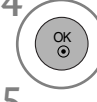
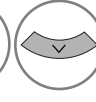
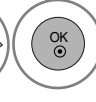
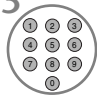
-   Selectați **BLOCARE**.
-   Selectați **Blocare sistem**.
-   Selectați **Pornit**.
-    Configurați parola.
-  Introduceți o parolă de 4 cifre.
Asigurați-vă că vă veți aminti acest număr!
Introduceți din nou parola pentru a confirma.

- Dacă ați uitat parola, apăsați '7', '7', '7', '7', pe telecomandă.
- Dacă selectați On (Pornit), Block Programme (Blocare program), Parental Guidance (Acordul părinților) și Input Block (Bloc intrare) funcționează.

- Apăsați butonul **MENU** (MENIU) pentru a reveni la vizualizarea normală a televizorului.
- Apăsați butonul **RETURN** (Revenire) pentru a accesa meniul anterior.







BLOCARE PROGRAM

Blochează orice programe pe care nu doriți să le vizionați sau la care nu doriți să aibă acces copii dumneavoastră.

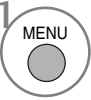
Această funcție este disponibilă în Blocare sistem "Pornit" (Blocare sistem "Pornit").

Introduceți o parolă pentru a viziona un program blocat.



-   Selectați **BLOCARE**.
-   Selectați **Blocare program**.
-  Accesați **Blocare program**.
-   Selectați un program pentru blocare.

- Apăsați butonul **MENU** (MENIU) pentru a reveni la vizualizarea normală a televizorului.
- Apăsați butonul **RETURN** (Revenire) pentru a accesa meniul anterior.

CONTROL/RESTRICȚIE PARENTALĂ

CONTROL DE CĂTRE PĂRINȚI (DOAR ÎN MOD DIGITAL)

Această funcție se desfășoară conform informațiilor de la punctul de difuzare. În consecință, dacă semnalul conține informație eronată, această funcție nu poate fi utilizată.





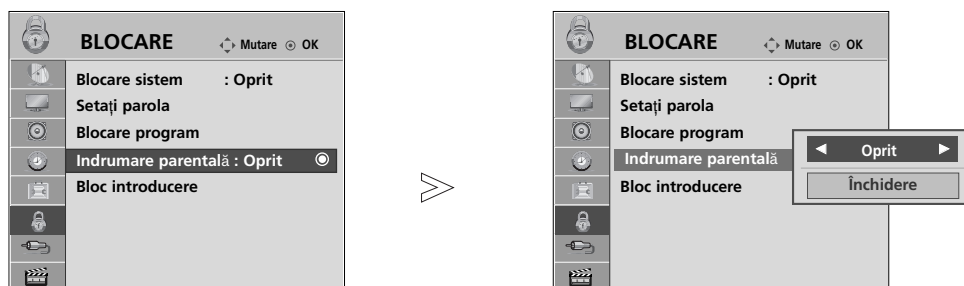

Pentru a avea acces la acest meniu este necesară o parolă.

Acest aparat este programat să rețină ultima opțiune selectată chiar dacă închideți televizorul.

Blochează orice programe pe care nu doriți să le vizionați sau la care nu doriți să aibă acces copii dumneavoastră.

Introduceți o parolă pentru a viziona un program clasificat.









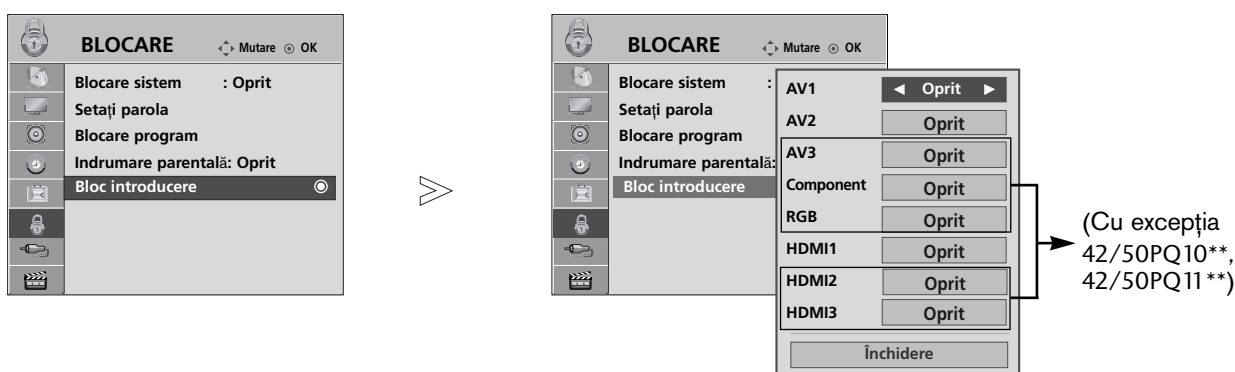

-   Selectați **BLOCARE**.
-   Selectați **Indrumare parentală**.
-   Selectați un program pentru blocare.
-  Salvați.

- Apăsăți butonul **MENU** (MENIU) pentru a reveni la vizualizarea normală a televizorului.
- Apăsăți butonul **RETURN** (Revenire) pentru a accesa meniul anterior.

Input block (Blocare intrare)

Vă permite să blocați o intrare.



- 1   Selectați **BLOCARE**.
- 2   Selectați Input Block (Blocare intrare).
- 3   Selectați sursa.
- 4   Selectați **Oprit** sau **Pornit**.





- Apăsați butonul **MENU** (MENIU) pentru a reveni la vizualizarea normală a televizorului.
- Apăsați butonul **RETURN** (Revenire) pentru a accesa meniul anterior.

CONTROL/RESTRICȚIE PARENTALĂ

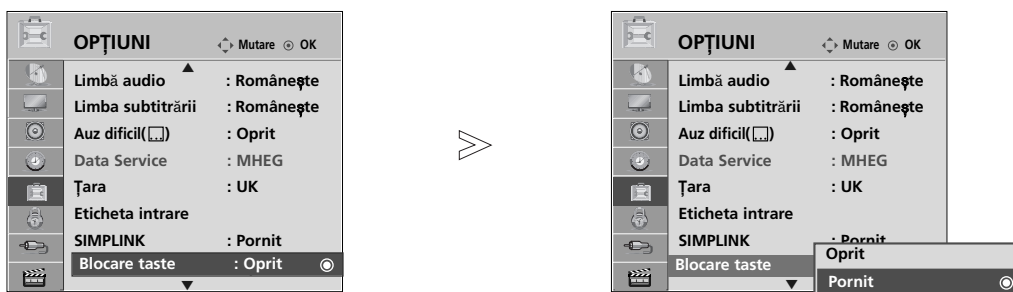
BLOCARE TASTA

Monitorul poate fi astfel setat încât să nu poată fi controlat decât prin intermediul telecomenzii. Această caracteristică poate fi utilizată pentru a împiedica viziunea neautorizată.

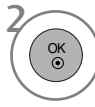
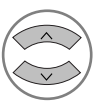
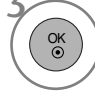
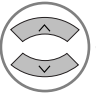

-   Selectați **OPȚIUNI**.
-   Selectați **Blocare taste**.
-   Selectați **Pornit** sau **Oprit**.
-  Salvați.

- **Set ID : Oprit**
În modul Key Lock 'On' (Blocare taste Pornit), dacă TV este oprit, apăsați butoanele INPUT (INTRARE), P ▲ sau ▼ de pe TV sau butoanele POWER (ALIMENTARE) de pe telecomandă; aparatul va porni.
- **Set ID : Pornit**
În Blocare tasta "Pornit (Tastă blocată 'Activată')", dacă televizorul este oprit, apăsați butonul INPUT, P ▲ sau ▼ de pe televizor sau butoanele POWER, INPUT, TV, P ▲ ▼ sau NUMBER (NUMĂR) de pe telecomandă.
- Cu Blocare tasta "Pornit" (Tastă blocată 'Activată'), pe ecran se afișează "❌ **Blocare taste On**" (Tastă blocată activată) dacă în timpul vizionării unui program la televizor este apăsată oricare tastă de pe panoul frontal. (Cu excepția POWER butonul)
(Cu excepția butonului ⏻ / I)

- Apăsați butonul **MENU** (MENIU) pentru a reveni la vizualizarea normală a televizorului.
- Apăsați butonul **RETURN** (Revenire) pentru a accesa meniul anterior.

TELETEXTUL

Această funcție nu este disponibilă în toate țările.

Teletextul este un serviciu gratuit difuzat de majoritatea stațiilor TV, serviciu care oferă informații de ultimă oră despre evenimente (știri), vreme, programele TV, prețul acțiunilor și multe altele.

Decodorul teletext al acestui monitor acceptă sistemele SIMPLE, TOP și FASTEXT. Sistemul SIMPLE (teletextul standard) constă dintr-un număr de pagini care se selectează prin introducerea directă a numărului de pagină. Sistemele TOP (teletext cu funcții de selecție complexe) și FASTEXT (teletext cu funcții de selecție complexe și cu indexarea paginilor pentru optimizarea căutării) reprezintă metode mai moderne care permit selectarea rapidă și ușoară a informațiilor de tip teletext.

ACTIVAREA / DEZACTIVAREA TELETEXTULUI

Apăsați butonul **TEXT** pentru a comuta la modul teletext. Pe ecran apare pagina inițială sau ultima pagină.

În antet sunt afișate două numere de pagină, numele stației TV, data și ora. Primul număr de pagină reprezintă selecția efectuată de dumneavoastră, iar al doilea reprezintă pagina afișată în momentul respectiv.

Apăsați butonul **TEXT** pentru a dezactiva modul teletext. Monitorul revine în modul anterior de lucru.

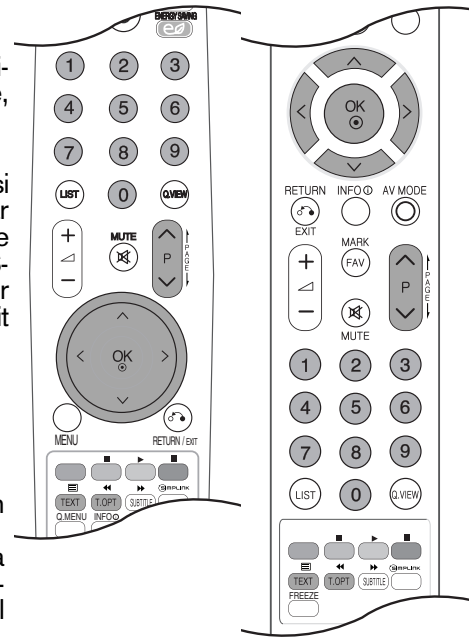

SISTEMUL SIMPLE

■ Selectarea paginii

- 1 Introduceți numărul de pagină dorit, ca număr de trei cifre, cu ajutorul butoanelor numerice. Dacă în timpul tastării introduceți un număr eronat, completați-l la trei cifre și apoi introduceți numărul de pagină corect.
- 2 Butonul P ^ v poate fi utilizat pentru a selecta pagina precedentă sau pagina următoare.

SISTEMUL TOP

Ghidul utilizatorului afișează în partea de jos a ecranului patru câmpuri colorate în culorile roșu, verde, galben și albastru. Câmpul galben indică grupul următor, iar câmpul albastru indică blocul următor.

■ Selectarea blocurilor / grupurilor / paginilor

- 1 Cu ajutorul butonului albastru puteți trece de la un bloc la altul.
- 2 Utilizați butonul galben pentru a trece la grupul următor cu defilare automată la blocul următor.
- 3 Utilizați butonul verde pentru a trece la pagina următoare cu defilare automată la grupul următor.
Ca alternativă, puteți utiliza butonul P ^ .
- 4 Butonul roșu permite revenirea la selecția anterioară. Ca alternativă, puteți utiliza butonul P v .

■ Selectarea directă a paginii

Similar modului teletext SIMPLE, puteți selecta o pagină în modul TOP prin introducerea unui număr de trei cifre utilizând butoanele numerice.

SISTEMUL FASTEXT

Paginile teletext sunt codificate cu culori în partea de jos a ecranului și se selectează prin apăsarea butonului colorat corespunzător.

■ Selectarea paginii

- 1 Apăsați butonul **T.OPT** apoi utilizați $\wedge \vee$ butonul pentru a selecta  meniul. Afișați pagina de index.
- 2 Puteți selecta, cu ajutorul butoanelor colorate, paginile care sunt codificate cu culori în partea de jos a ecranului.
- 3 Similar modului teletext SIMPLE, puteți selecta o pagină în modul FASTEXT prin introducerea unui număr de trei cifre utilizând butoanele numerice.
- 4 Butonul **P** $\wedge \vee$ poate fi utilizat pentru a selecta pagina precedentă sau pagina următoare.

FUNȚII TELETEXT SPECIALE

- Apăsați butonul **T. OPT** apoi utilizați $\wedge \vee$ butonul pentru a selecta meniul **Opțiuni text**.



■ Index

Selectează fiecare pagină de index.



■ Timp

Atunci când vizualizați un program TV, selectați acest meniu pentru a afișa ora în colțul din dreapta sus al ecranului.

În modul teletext, apăsați acest buton pentru a selecta un număr de sub-pagină. Numărul de sub-pagină este afișat în partea de jos a ecranului. Pentru a păstra sau a modifica sub-pagina, apăsați butonul roșu, butonul verde, butonul $< >$ sau butoanele numerice.



■ Pauza

Oprește schimbarea automată a paginii care s-ar produce dacă pagina teletext constă din două sau mai multe sub-pagini. Pe ecran, sub ceasul afișat, sunt afișate de obicei numărul de sub-pagini și numărul sub-paginii afișate. Atunci când acest meniu este selectat, simbolul de oprire este afișat în colțul din stânga sus al ecranului, iar schimbarea automată a paginii este inactivă.



■ Relevare

Selectați acest meniu pentru a afișa informațiile ascunse, precum soluțiile la ghicitori și jocuri puzzle.



■ Actualizare

Afișează pe ecran o imagine TV în timp ce așteaptă selecția unei noi pagini teletext. În colțul din stânga sus al ecranului se afișează. Atunci când este disponibilă pagina actualizată, afișajul dispăre și se afișează în loc numărul paginii. Selectați din nou acest meniu pentru a viziona pagina actualizată de teletext.

TELETEXT DIGITAL

* Această funcție este disponibilă doar în Marea Britanie/Irlanda.

Aparatul vă oferă posibilitatea de a accesa teletextul digital care este îmbunătățit semnificativ în multe privințe, cum ar fi textul, grafica și așa mai departe.

Acest teletext digital poate fi accesat prin intermediul serviciilor de teletext digitale și servicii specifice care difuzează teletext digital.

Trebuie să selectați oprit (oprire) din limba de subtitrare pentru a afișa teletextul prin apăsarea butonului **SUBTITLE**.

TELETEXT ÎN CADRUL SERVICIULUI DIGITAL

- 1 Apăsați butoanele numerice sau butonul **P** ^ ∨ pentru a selecta un serviciu digital care emite teletext digital. Pentru a afla care sunt serviciile de teletext digital, consultați lista de servicii EPG.
- 2 Urmați indicațiile referitoare la teletextul digital și avansați la pasul următor apăsând **TEXT, OK** ^ ∨ < > , **ROȘU, VERDE, GALBEN, ALBASTRU** sau butoanele **NUMERE** și așa mai departe
- 3 Pentru a schimba serviciul de teletext digital, trebuie doar selectați un serviciu diferit folosind butonul numeric sau **P** ^ ∨ .



TELETEXT ÎN CADRUL SERVICIULUI DIGITAL

- 1 Apăsați butoanele numerice sau butonul **P** ^ ∨ pentru a selecta un serviciu digital care emite teletext digital.
- 2 Apăsați butonul **TEXT** sau unul colorat pentru a porni teletextul.
- 3 Urmați indicațiile referitoare la teletextul digital și avansați la pasul următor apăsând **OK**, ^ ∨ < > , **ROȘU, VERDE, GALBEN, ALBASTRU** sau butoanele **NUMERE** și așa mai departe.
- 4 Apăsați butonul **TEXT** sau unul colorat pentru a opri teletextul și pentru a vă întoarce la viziunea TV.

Unele servicii vă pot permite să accesați serviciile text prin apăsarea butonului **ROȘU**.



DEPANAREA

Sistemul nu funcționează normal.	
Telecomanda nu funcționează	<ul style="list-style-type: none"> ■ Verificați dacă nu se găsește vreun obiect între produs și telecomandă, care ar putea bloca semnalul. ■ Verificați dacă bateriile sunt corect instalate (+ la +, - la -)? ■ Instalați baterii noi.
Alimentarea produsului este oprită subit	<ul style="list-style-type: none"> ■ verificați dacă nu este setat programul TIMER ■ Verificați setările de tensiune. Sursa de curent este întreruptă. ■ TV intră automat în modul de așteptare dacă nu se primește niciun semnal, sau dacă nu se efectuează nicio operație timp de 15 minute.

Funcția video nu funcționează.	
Nu aveți imagine și nu auziți sunetul	<ul style="list-style-type: none"> ■ Verificați dacă produsul este pornit. ■ Încercați alt canal. Problema ar putea fi a canalului de emisie. ■ Cablul de alimentare este introdus în priză de curent electric din perete? ■ Verificați direcția și / sau localizarea antenei. ■ Verificați priză de curent electric din perete, introduceți cablul de alimentare al altui produs în priză unde produsul a fost conectat.
Imaginea apare încet după pornire	<ul style="list-style-type: none"> ■ Aceasta este normal, imaginea poate apărea încet în timpul procedurii de pornire. Rugăm contactați echipa de service dacă imaginea nu apare după cinci minute.
Nu se vede culoarea, sau imaginea este slabă, sau nu se vede imaginea	<ul style="list-style-type: none"> ■ Corectați opțiunea Culoare în meniul opțiunilor. ■ Păstrați distanța necesară între produs și video – recorder. ■ Încercați alt canal. Problema ar putea fi a canalului de emisie. ■ Cablurile video sunt instalate adecvat? ■ Activați oricare dintre funcții pentru a revenii la luminozitatea imaginii.
Apar bare orizontale /verticale, sau imaginea tremură	<ul style="list-style-type: none"> ■ Verificați dacă nu sunt interferințe locale, ca de pildă alt aparat electric sau o unealtă de putere mare.
Anumite canale sunt recepționate mai slab	<ul style="list-style-type: none"> ■ Stația de emisie sau operatorul de cablu are probleme, încercați să prindeți alt program. ■ Semnalul stației de emisie este slab, reorientați antena pentru a recepționa programele mai slabe. ■ Verificați prezența surselor care pot crea interferințe.
Linii sau pătrățele în imagine	<ul style="list-style-type: none"> ■ Verificați antena (Schimbați direcția antenei).
Nu există imagine la conectarea HDMI	<ul style="list-style-type: none"> ■ Verificați dacă aveți un cablu HDMI versiune 1.3 sau superioară. În cazul în care cablurile HDMI nu sunt compatibile cu versiunea 1.3, aceasta poate cauza clipiri ale ecranului sau lipsa afișajului. Utilizați cele mai recente tipuri de cabluri, care acceptă cel puțin HDMI versiunea 1.3.

Funcția audio nu funcționează.

Imaginea este OK dar nu se aude sunetul	<ul style="list-style-type: none">■ Apăsați butonul  +/- .■ Sunetul este pe MUTE? - Apăsați butonul MUTE.■ Încercați alt canal. Problema ar putea fi a canalului de emisie.■ Cablurile audio sunt instalate adecvat?
Nu se aude nici un sunet din difuzoare.	<ul style="list-style-type: none">■ Corectați opțiunea Balans în meniu-ul opțiunilor.
Sunete neobișnuite se aud din interiorul produsului	<ul style="list-style-type: none">■ o schimbare a umidității mediului ambiant poate duce la zgomote neobișnuite când produsul este pornit sau oprit; aceasta nu indică vreo avarie a produsului.
Nu există sunet la conectarea HDMI sau USB	<ul style="list-style-type: none">■ Verificați cablul HDMI conform versiunii 1.3.■ Verificați cablul USD conform versiunii 2.0. <p>*Această funcție nu este disponibilă pentru toate modelele.</p>

Este o problemă în modul PC. (Se aplică doar pentru clasa PC)

Semnalul este în afara limitelor.	<ul style="list-style-type: none">■ Corectați rezoluția, frecvența orizontală sau frecvența verticală.■ Verificați sursa semnalului.
Benzi sau bare verticale pe fundal, distorsie orizontală și poziție greșită	<ul style="list-style-type: none">■ Lucrați cu auto – configurația pentru a modifica ceasul, faza sau poziția H/V.
Culoarea ecranului nu este stabilă sau este unitară	<ul style="list-style-type: none">■ Verificați cablul de intrare a semnalului.■ Reinstalați cardul PC video.

Există o problemă cu setările PICTURE (IMAGINE).

Când utilizatorul modifică setările de imagine, televizorul revine automat la setările inițiale după o anumită perioadă de timp.	<ul style="list-style-type: none">■ Aceasta înseamnă că TV este setat în prezent pe modul Store Demo (Demo magazin). Pentru a comuta pe modul Home Use (Utilizare acasă), procedați astfel: Din meniul TV, alegeți OPTION (OPȚIUNE) -> Alegeți Mode Setting (Setare mod) -> Alegeți Home Use (Utilizare acasă). Ați încheiat operația de comutare pe modul Home Use (Utilizare acasă).
--	--

ÎNTREȚINERE

Defecțiunile timpurii pot fi prevenite. O curățare atentă și periodică poate prelungi durata de timp în care dispuneți de noul dumneavoastră televizor. Aveți grijă să opriți alimentarea și să scoateți din priză cablul de alimentare înainte de a începe orice acțiune de curățare.

Curățarea ecranului

- 1 Iată un mod extraordinar în care puteți feri ecranul de praf pentru un timp. Umeziți o cârpă moale într-un amestec de apă caldă și puțin balsam de rufe sau detergent de spălat vase. Stoarceți cârpa până când aproape s-a uscat și apoi ștergeți cu ea ecranul.
- 2 Aveți grijă să nu rămână apă în exces pe ecran și apoi lăsați să se usuce la aer înainte de a porni televizorul.

Curățarea carcasei

- Pentru a îndepărta praful sau murdăria, ștergeți carcasa cu o cârpă moale, uscată și fără scame.
- Vă rugăm aveți grijă să nu utilizați o cârpă udă.

Absență prelungită

⚠ ATENȚIE

- ▶ Dacă trebuie să vă lăsați televizorul în stare de inactivitate pentru o perioadă lungă de timp (de exemplu, în vacanță), ar fi o idee bună să scoateți din priză cablul de alimentare pentru a vă proteja împotriva unor eventuale avarieri cauzate de trăsnete sau supratensiuni.

SPECIFICAȚII DE PRODUS

MODELE		42PQ20**	50PQ20**	42PQ30**	50PQ30**
		42PQ2000-ZA 42PQ2010-ZB	50PQ2000-ZA 50PQ2010-ZB	42PQ3000-ZA	50PQ3000-ZA
Dimensiuni (Lățime x Înălțime x Grosime)	inclusiv suportul	1031,2 x 720,9 x 308,0 mm 40,6 x 28,4 x 12,1 inches	1216,7 x 818,1 x 353,0 mm 47,9 x 32,2 x 13,9 inches	1031,2 x 720,9 x 308,0 mm 40,6 x 28,4 x 12,1 inches	1216,7 x 818,1 x 353,0 mm 47,9 x 32,2 x 13,9 inches
	fără suport	1031,2 x 656,7 x 80,8mm 40,6 x 25,9 x 3,2 inches	1216,7 x 759,0 x 83,0 mm 47,9 x 29,9 x 3,3 inches	1031,2 x 656,7 x 80,8mm 40,6 x 25,9 x 3,2 inches	1216,7 x 759,0 x 83,0 mm 47,9 x 29,9 x 3,3 inches
Greutate	inclusiv suportul	24,8 kg / 54,7 lbs	33,7kg / 74,3 lbs	24,8 kg / 54,7 lbs	33,7kg / 74,3 lbs
	fără suport	22,7 kg / 50,1 lbs	31,2 kg / 68,8 lbs	22,7 kg / 50,1 lbs	31,2 kg / 68,8 lbs
Cerință de alimentare Consum		AC100-240V~ 50/60Hz 320W	AC100-240V~ 50/60Hz 430W	AC100-240V~ 50/60Hz 320W	AC100-240V~ 50/60Hz 430W
MODELE		42PQ60**	50PQ60**		
		42PQ6000-ZA 42PQ6010-ZB	50PQ6000-ZA		
Dimensiuni (Lățime x Înălțime x Grosime)	inclusiv suportul	1040,8 x 725,8 x 308 mm 41,0 x 28,6 x 12,1 inches	1228,8 x 824,6 x 353,0 mm 48,4 x 32,5 x 13,9 inches		
	fără suport	1040,8 x 669,2 x 76,8 mm 41,0 x 26,4 x 3,1 inches	1228,8 x 772,0 x 78,9 mm 48,4 x 30,4 x 3,1 inches		
Greutate	inclusiv suportul	25,3kg / 55,8 lbs	35 kg / 77,2 lbs		
	fără suport	23,3 kg / 51,4 lbs	32,5 kg / 71,7 lbs		
Cerință de alimentare Consum		AC100-240V~ 50/60Hz 320W	AC100-240V~ 50/60Hz 430W		
Sistem TV Acoperire programe Impedanță antenă externă		PAL/SECAM B/G/D/K, PAL I/II, SECAM L/L' VHF: E2 ~ E12, UHF: E21 ~ E69, CATV: S1 ~ S20, HYPER: S21 ~ S47 75 Ω			
Condiții de mediu	Temperatură de depozitare Umiditate de depozitare	0 ~ 40°C / 32 ~ 104°F Mai puțin de 80%			
	Temperatură de depozitare Umiditate de depozitare	-20 ~ 60°C / -4 ~ 140°F Mai puțin de 85%			

- Specificațiile de mai sus pot fi schimbate fără înștiințare prealabilă, pentru îmbunătățirea calității.

MODELE		42PQ10**	50PQ10**	42PQ11**	50PQ11**
		42PQ1000-ZD/ZA	50PQ1000-ZD/ZA	42PQ1100-ZE	50PQ1100-ZE
Dimensiuni (Lățime x Înălțime x Grosime)	inclusiv suportul	1031,2 x 720,9 x 308,0 mm 40,6 x 28,4 x 12,1 inches	1216,7 x 818,1 x 353,0 mm 47,9 x 32,2 x 13,9 inches	1031,2 x 720,9 x 308,0 mm 40,6 x 28,4 x 12,1 inches	1216,7 x 818,1 x 353,0 mm 47,9 x 32,2 x 13,9 inches
	fără suport	1031,2 x 656,7 x 80,8 mm 40,6 x 25,9 x 3,2 inches	1216,7 x 759,0 x 83,0 mm 47,9 x 29,9 x 3,3 inches	1031,2 x 656,7 x 80,8 mm 40,6 x 25,9 x 3,2 inches	1216,7 x 759,0 x 83,0 mm 47,9 x 29,9 x 3,3 inches
Greutate	inclusiv suportul	24,3 kg / 53,6 lbs	33,7 kg / 74,3 lbs	24,3 kg / 53,6 lbs	33,7 kg / 74,3 lbs
	fără suport	22,2 kg / 49,0 lbs	31,2 kg / 68,8 lbs	22,2 kg / 49,0 lbs	31,2 kg / 68,8 lbs
Cerință de alimentare Consum		AC100-240V~ 50/60Hz 320W	AC100-240V~ 50/60Hz 430W	AC100-240V~ 50/60Hz 320W	AC100-240V~ 50/60Hz 430W
MODELE		50PS30** / 50PS20**	50PS60**	60PS40**	
		50PS3000-ZB 50PS2000-ZB	50PS6000-ZC	60PS4000-ZA	
Dimensiuni (Lățime x Înălțime x Grosime)	inclusiv suportul	1216,7 x 818,1 x 353,0 mm 47,9 x 32,2 x 13,9 inches	1228,8 x 824,6 x 353,0 mm 48,4 x 32,5 x 13,9 inches	1468 x 1028,8 x 395,5 mm 57,7 x 40,5 x 15,5 inches	
	fără suport	1216,7 x 759,0 x 83,0 mm 47,9 x 29,9 x 3,3 inches	1228,8 x 772,0 x 78,9 mm 48,4 x 30,4 x 3,1 inches	1468 x 949,5 x 88,5 mm 57,7 x 37,3 x 3,4 inches	
Greutate	inclusiv suportul	35,4 kg / 78,0 lbs	36,3 kg / 80,0 lbs	53,06 kg / 116,9 lbs	
	fără suport	32,8 kg / 72,3 lbs	33,8 kg / 74,5 lbs	47,16 kg / 103,9 lbs	
Cerință de alimentare Consum		AC100-240V~ 50/60Hz 490W	AC100-240V~ 50/60Hz 490W	AC100-240V~ 50/60Hz 580W	
Sistem TV Acoperire programe Impedanță antenă externă		PAL/SECAM B/G/D/K, PAL I/II, SECAM L/L' VHF: E2 ~ E12, UHF: E21 ~ E69, CATV: S1 ~ S20, HYPER: S21 ~ S47 75 Ω			
Condiții de mediu	Temperatură de depozitare Umiditate de depozitare	0 ~ 40°C / 32 ~ 104°F Mai puțin de 80%			
	Temperatură de depozitare Umiditate de depozitare	-20 ~ 60°C / -4 ~ 140°F Mai puțin de 85%			

■ Specificațiile de mai sus pot fi schimbate fără înștiințare prealabilă, pentru îmbunătățirea calității.

MODELE	42PQ60**	50PQ60**	50PS60**
	42PQ6000-ZA	50PQ6000-ZA	50PS6000-ZC
Fișiere video acceptate	A se vedea pagina.61		

CODURI IR

1. Cum se conectează

- Conectați telecomanda cu fir la portul pentru telecomandă de pe televizor

2. Coduri IR pentru telecomandă

■ Modulația de ieșire

Puls unic, modulat cu semnal de 37,917 KHz la 455 KHz.

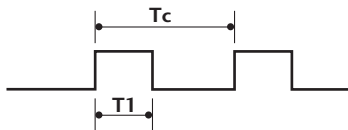

Frecvența purtătoare

$$FCAR = 1/TC = fosc/12$$

$$\text{Raport util} = T1/TC = 1/3$$

■ Configurarea cadrului

Primul cadru



Cadru de repetare

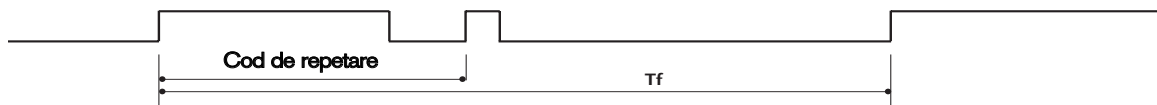

■ Cod de electrod

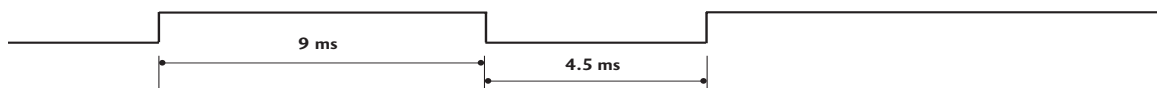

■ Cod de repetare

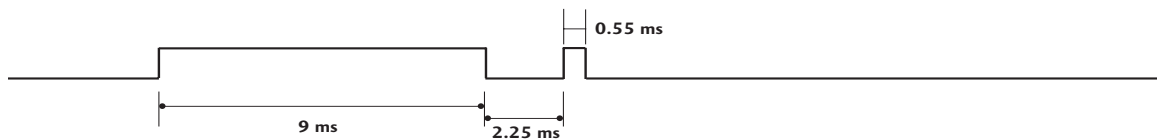

■ Descrierea biților

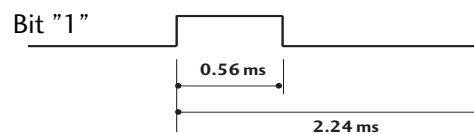

■ Interval de cadru: Tf

Modulația este transmisă atâta timp cât butonul este apăsat.

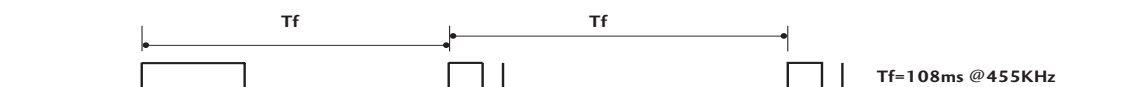

Cod (Hex)	Funcție	Observație
08	POWER	Buton de telecomandă (Alimentare Pornită/ Oprită)
0B	INPUT	Buton de telecomandă
f0	TV/RAD	Buton de telecomandă
45	Q.MENU	Buton de telecomandă
43	MENU	Buton de telecomandă
AB	GUIDE	Buton de telecomandă
07	Left (<)	Buton de telecomandă
06	Right (>)	Buton de telecomandă
40	Up (^)	Buton de telecomandă
41	Down (v)	Buton de telecomandă
44	OK(⊙)	Buton de telecomandă
28	RETURN/EXIT	Buton de telecomandă
AA	INFO ⓘ	Buton de telecomandă
30	AV MODE	Buton de telecomandă
02	⏪ +	Buton de telecomandă
03	⏪ -	Buton de telecomandă
00	P ^	Buton de telecomandă
01	P v	Buton de telecomandă
1E	FAV(MARK)	Buton de telecomandă
09	MUTE	Buton de telecomandă
10 ~ 19	Butoane numerice 0~9	Buton de telecomandă
53	LIST	Buton de telecomandă
1A	Q.VIEW	Buton de telecomandă
72	ROȘU	Buton de telecomandă
71	VERDE	Buton de telecomandă
63	GALBEN	Buton de telecomandă
61	ALBASTRU	Buton de telecomandă
20	TEXT	Buton de telecomandă
21	T.OPT(T.Option)	Buton de telecomandă
39	SUBTITLE	Buton de telecomandă
7E	SIMPLINK	Buton de telecomandă
95	ENERGY SAVING sau POWER SAVING	Buton de telecomandă
65	FREEZE (INGHEATA)	Buton de telecomandă
79	RATIO (RAPORT)	Buton de telecomandă

(Cu excepția
42/50PQ10**,
42/50PQ11**)

(Cu excepția
42/50PQ10**,
42/50PQ11**,
42/50PQ20**,
42/50PQ30**)

SETAREA DISPOZITIVULUI DE COMANDĂ EXTERNĂ; RS-232C

Setare RS-232C

Conectați mufa jack de intrare RS-232C la un dispozitiv de comandă externă (cum ar fi calculatorul sau un sistem de control A/V) și controlați extern funcțiile televizorului.

Conectați portul serial al dispozitivului de comandă la mufa jack RS-232C de pe panoul din spate al televizorului.

Cablul de conectare RS-232C nu este livrat odată cu televizorul.

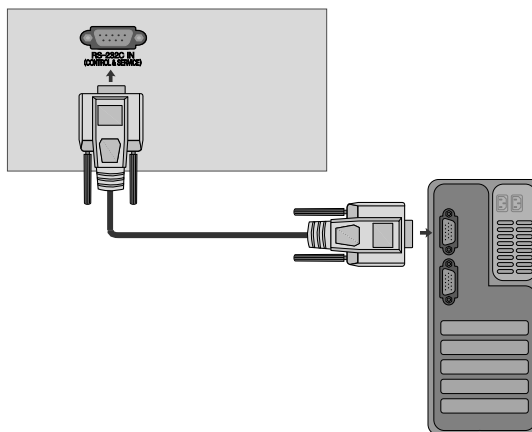

Tip de conector; Mufă tată D-Sub cu 9 pini

Cod.	Nume pin
1	Fără conexiune
2	RXD (Recepție date)
3	TXD (Transmisie date)
4	DTR (latura DTE este pregătită - DTE = Echipament de Date Terminal)
5	GND (Împământare)
6	DSR (latura DCE este pregătită - DCE = Echipament pentru Transmitere Date)
7	RTS (Pregătit pentru trimitere date)
8	CTS (Liber pentru trimitere date)
9	Fără conexiune

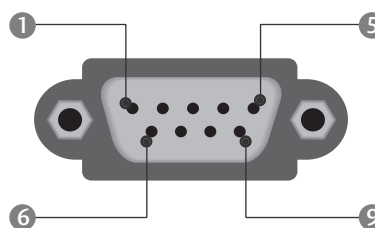

Configurații RS-232C

Configurații cu 7 fire (Cablul standard RS-232C)

	PC	TV	
RXD	2	3	TXD
TXD	3	2	RXD
GND	5	5	GND
DTR	4	6	DSR
DSR	6	4	DTR
RTS	7	8	CTS
CTS	8	7	RTS

D-Sub 9 D-Sub 9

Configurații cu 3 fire (Nu este standard)

	PC	TV	
RXD	2	3	TXD
TXD	3	2	RXD
GND	5	5	GND
DTR	4	6	DTR
DSR	6	4	DSR
RTS	7	7	RTS
CTS	8	8	CTS

D-Sub 9 D-Sub 9



Cod identificare

Folosiți această funcție pentru a specifica codul de identificare a monitorului.
 Consultați 'Asocierea datelor în timp real 1' A se vedea pagina 120.



1   Selectați **OPȚIUNI**.

2   Selectați **Set ID**.

3   Reglați **Set ID** pentru a alege numărul ID TV dorit.
 Intervalul de reglare a SET ID (Setare ID) este 1~99.

- Apăsați butonul **RETURN** (Revenire) pentru a accesa meniul anterior.

Communication Parameters

- Viteză de transmisie : 9600 bps (UART)
- Lungimea șirului de date : 8 bits
- Paritate: Nici una
- Bit de stop: 1 bit
- Cod de comunicare: Cod ASCII
- Folosiți un cablu inversat.

Lista de referință comenzi

	COMANDĂ 1	COMANDĂ 2	DATA (Hex)
01. Pornire	k	a	00 ~ 01
02. Format imagine	k	c	Consultați pagina 118
03. Ascundere imagine	k	d	Consultați pagina 118
04. Mod silențios	k	e	00 ~ 01
05. Controlul volum	k	f	00 ~ 64
06. Contrast	k	g	00 ~ 64
07. Luminozitate	k	h	00 ~ 64
08. Culoare	k	i	00 ~ 64
09. Nuanță	k	j	00 ~ 64
10. Claritate	k	k	00 ~ 64
11. Selecție OSD	k	l	00 ~ 01
12. Mod de blocare a telecomenzii	k	m	00 ~ 01
13. Înalte	k	r	00 ~ 64
14. Joase	k	s	00 ~ 64
15. Balans	k	t	00 ~ 64
16. Temperatura culorii	k	u	00 ~ 02
17. Stare anormală	k	z	FF
18. Metodă ISM	j	p	Consultați pagina 120
19. Economisire energie	j	q	Consultați pagina 120
20. Configurare automată	j	u	01
21. Comandă reglaj	m	a	Consultați pagina 120
22. Adăugare/Ignorare canal	m	b	00 ~ 01
23. Cheie	m	c	Cod cheie
24. Selecție intrare (principală)	x	b	Consultați pagina 121

* La setarea 17 ~ 24, niciun meniu nu se afișează pe ecran.

* Notă: În timpul operațiilor, cum ar fi USB Dvix sau EMF, nicio comandă, în afară de Power (Alimentare) (ka) și Key (Tastă) (mc) nu va fi executată, acestea fiind tratate ca NG.

Protocol de Transmisie/Recepție

Transmisie

[Comandă1][Comandă2][][Set ID][][Data][Cr]

- * [Comandă 1]: Prima comandă. (j, k, m sau x)
- * [Comandă 2]: A doua comandă.
- * [Set ID]: Puteți regla numărul de identificare al aparatului pentru a alege numărul de identificare al monitorului dorit în meniul Special. Intervalul de reglare este 1 - 99. Dacă selectați Set ID "0", fiecare aparat TV conectat este controlat. Numărul de identificare al aparatului este indicat în format zecimal (1 - 99) în meniu și ca hexazecimal (0x0 - 0x63) pe protocolul de transmisie/recepție.
- * [DATA]: Pentru a transmite datele de comandă. Transmite datele "FF" pentru a citi starea comenzii.
- * [Cr]: Tasta de retur de car
cod ASCII "0x0D"
- * []: Cod ASCII "spațiu (0x20)"

Confirmare OK

[Comandă2][][Set ID][][OK][Data][x]

- * Monitorul transmite ACK (confirmare) bazat pe acest format când primește date corespunzătoare. În acest moment, dacă datele sunt în modul de citire a datelor, indică datele stării actuale. Dacă datele sunt în modul de scriere a datelor, datele sunt readuse pe computer.

Confirmare Eroare

[Comandă 2][][Set ID][][NG][Data][x]

- * Monitorul transmite ACK (confirmare) bazat pe acest format când primește date necorespunzătoare de la funcții neviabile sau erori de comunicare.

Data 00: Cod ilegal

01. Pornire (Comandă : k a)

- ▶ Comandă pornirea și oprirea televizorului.

Transmisie

[k][a][][Set ID][][Data][Cr]

Data 00 : Oprire 01 : Pornire

Confirmare

[a][][Set ID][][OK/NG][Data][x]

- ▶ Pentru afișarea pornirii și opririi.

Transmisie

[k][a][][Set ID][][FF][Cr]

Confirmare

[a][][Set ID][][OK/NG][Data][x]

* În acest mod, dacă alte funcții transmit date '0xFF' bazate pe acest format, feed-back-ul datelor de confirmare prezintă statusul pentru fiecare funcție.

* OK Ack., Error Ack. și alte mesaje pot apărea pe ecran când televizorul este pornit.

02. Format imagine (Comandă : k c)

(Dimensiune imagine principală)

- ▶ Pentru reglarea formatului ecranului.
Puteți regla de asemenea formatul ecranului utilizând **Format imagine** din meniul rapid Q.meniu. sau din meniul IMAGINE.

[k][c][][Set ID][][Data][Cr]

Data 01 : Ecran normal (4:3) 07 : 14:9
02 : Ecran lat (16:9) 09 : Numai Scan
04 : Zoom 0B : Full Wide (Pe tot ecranul)
06 : Original 10~1F : Cinema Zom 1~16

Confirmare

[c][][Set ID][][OK/NG][Data][x]

* Cu ajutorul intrării RGB-PC sau Component, selectați formatul imaginii de pe ecran de 16:9 sau 4:3.

* În modul DTV/HDMI (1080i 50 Hz/60 Hz, 720p 50 Hz/60 Hz, 1080p 24 Hz/30 Hz/50 Hz/60 Hz), Component(720p, 1080i, 1080p 50 Hz/60 Hz), este disponibil **Numai Scan**.

* Funcția Full wide (Pe tot ecranul) este acceptată numai de ATV, AV1, 2, 3.

03. Ascundere imagine (Comandă : k d)

- ▶ Pentru selectarea ascunderii/afișării imaginii.

Transmisie

[k][d][][Set ID][][Data][Cr]

Data 00 : Ecran Mute dezactivată (Imagine activată)
Oprire video Oprit
10 : Ecran Mute activată (Imagine dezactivată)
10 : Oprire video Pornit

Confirmare

[d][][Set ID][][OK/NG][Data][x]

* Numai în caz de activare oprire video, TV va afișa On Screen Display (OSD) (Afișaj pe ecran). Însă, în caz de activare oprire ecran, TV nu va afișa OSD.

04. Mod silențios (Comandă 2 : k e)

- ▶ Pentru activarea/dezactivarea sonorului.
Puteți accesa modul silențios și cu ajutorul butonului MUTE de pe telecomandă.

Transmisie

[k][e][][Set ID][][Data][Cr]

Data 00 : Mod silențios dezactivat (Volum activat)
10 : Mod silențios activat (fără sonor)

Confirmare

[e][][Set ID][][OK/NG][Data][x]

05. Control volum (Comandă : k f)

- ▶ Pentru reglarea volumului.
Puteți de asemenea, regla volumul cu ajutorul butoanelor de volum de pe telecomandă.

Transmisie

[k][f][][Set ID][][Data][Cr]

Data Min : 00 ~ Max : 64

* Consultați 'Asocierea datelor în timp real 1'. A se vedea pagina 120.

Confirmare

[f][][Set ID][][OK/NG][Data][x]

06. Contrast (Comandă : k g)

- ▶ Pentru reglarea contrastului ecranului.
Contrastul poate fi reglat și din meniul IMAGINE.

Transmisie

[k][g][][Set ID][][Data][Cr]

Data Min : 00 ~ Max : 64

* Consultați 'Asocierea datelor în timp real 1'. A se vedea pagina 120.

Confirmare

[g][][Set ID][][OK/NG][Data][x]

07. Luminozitate (Comandă : k h)

- ▶ Pentru reglarea luminozității ecranului. Luminozitatea poate fi reglată și din meniul IMAGINE.

Transmisie

[k][h][][Set ID][][Data][Cr]

Data Min : 00 ~ Max : 64

* Consultați 'Asocierea datelor în timp real 1'. A se vedea pagina 120.

Confirmare

[h][][Set ID][][OK/NG][Data][x]

08. Culoare (Comandă : k i)

- ▶ Pentru reglarea culorii ecranului. Culoarea poate fi reglată și din meniul IMAGINE.

Transmisie

[k][i][][Set ID][][Data][Cr]

Data Min : 00 ~ Max : 64

* Consultați 'Asocierea datelor în timp real 1'. A se vedea pagina 120.

Confirmare

[i][][Set ID][][OK/NG][Data][x]

09. Nuanță (Comandă : k j)

- ▶ Pentru reglarea nuanței ecranului. Nuanța poate fi reglată și din meniul IMAGINE.

Transmisie

[k][j][][Set ID][][Data][Cr]

Data roșu : 00 ~ verde : 64

* Consultați 'Asocierea datelor în timp real 1'. A se vedea pagina 120.

Confirmare

[j][][Set ID][][OK/NG][Data][x]

10. Claritate (Comandă : k k)

- ▶ Pentru reglarea clarității ecranului. Claritatea poate fi reglată și din meniul IMAGINE.

Transmisie

[k][k][][Set ID][][Data][Cr]

Data Min : 00 ~ Max : 64

* Consultați 'Asocierea datelor în timp real 1'. A se vedea pagina 120.

Confirmare

[k][][Set ID][][OK/NG][Data][x]

11. Selecție OSD (Comandă : k l)

- ▶ Pentru a selecta din telecomandă activarea/dezactivarea OSD (afișare pe ecran).

Transmisie

[k][l][][Set ID][][Data][Cr]

Data 00: OSD afișat 01: OSD ascuns

Confirmare

[l][][Set ID][][OK/NG][Data][x]

12. Mod de blocare a telecomenzii (Comandă : k m)

- ▶ Pentru a bloca telecomanda și butoanele de pe panoul frontal al televizorului.

Transmisie

[k][m][][Set ID][][Data][Cr]

Data 00: Blocare inactivă 01: Blocare activă

Confirmare

[m][][Set ID][][OK/NG][Data][x]

* Dacă nu folosiți telecomanda, folosiți acest mod. Când alimentarea de la rețea este pornită/oprită, se dezactivează blocarea comenzii externe.

* Tasta de alimentare locală va funcționa corespunzător.

13. Înalte (Comandă : k r)

- ▶ Pentru ajustarea sunetelor înalte. Puteți ajusta de asemenea sunetele înalte în meniul AUDIO.

Transmisie

[k][r][][Set ID][][Data][Cr]

Data roșu : 00 ~ verde : 64

* Consultați 'Asocierea datelor în timp real 1'. A se vedea pagina 120.

Confirmare

[r][][Set ID][][OK/NG][Data][x]

14. Joase (Comandă : k s)

- ▶ Pentru a ajusta sunetele joase. Puteți ajusta de asemenea sunetele joase în meniul AUDIO.

Transmisie

[k][s][][Set ID][][Data][Cr]

Data roșu : 00 ~ verde : 64

* Consultați 'Asocierea datelor în timp real 1'. A se vedea pagina 120.

Confirmare

[s][][Set ID][][OK/NG][Data][x]

15. Balans (Comandă : k t)

- ▶ Pentru reglarea balansului. De asemenea, balansul poate fi reglat și din meniul AUDIO.

Transmisie

[k][t][][Set ID][][Data][Cr]

Data Min : 00 ~ Max : 64

* Consultați 'Asocierea datelor în timp real 1'. A se vedea pagina 120.

Confirmare

[t][][Set ID][][OK/NG][Data][x]

16. Temperatura culorii (Comandă : k u)

- ▶ Pentru reglarea temperaturii culorii. Temp. culoare poate fi reglat și din meniul IMAGINE.

Transmisie

[k][u][][Set ID][][Data][Cr]

Data 00: Mediu 01: Rece 02: Cald

Confirmare

[u][][Set ID][][OK/NG][Data][x]

17. Stare anormală (Comandă : k z)

- ▶ Pentru recunoașterea unei stări anormale.

Transmisie

[k][z][][Set ID][][FF][][Cr]

Data FF: Citire

Confirmare

[z][][Set ID][][OK/NG][Data][x]

Data 00: Normal (Alimentare pornită și există semnal)
01: Fără semnal (Alimentare pornită)
02: Opriți televizorul cu ajutorul telecomenzii
03: Opriți televizorul cu ajutorul funcției de inactivitate
04: Opriți televizorul cu ajutorul funcției RS-232C
05: 5V jos
06: CA jos
07: Opriți televizorul cu ajutorul funcției Fan Alarm (Alarmă ventilator) (opțiune)
08: Opriți televizorul cu ajutorul funcției Temporizator pornire (trecere în standby la momentul stabilit)
09: Opriți televizorul cu ajutorul funcției Auto-sleep (setarea automată a timpului de inactivitate)
a: Opriți TV prin detectarea plăcii AV.

18. Metodă ISM (Comandă : j p)

- ▶ Pentru comanda metodei ISM. De asemenea puteți regla Metoda ISM din meniul OPȚIUNI.

Transmisie

[j][p][][Set ID][][Data][Cr]

Data 02: Orbiter
 04: Înălbire
 08: Normal
 20 : Degradare culoare

Confirmare

[p][][Set ID][][OK/NG][Data][x]

19. Economisire energie (Comandă: j q)

- ▶ Pentru a reduce consumul de electricitate al televizorului. Puteți ajusta de asemenea Energy Saving (Economisire energie) în meniul OPTION (OPȚIUNE).

Transmisie

[j][q][][Set ID][][Data][Cr]

Data 00: Oprit
 01 : Minim
 02: Mediu
 03: Maxim

10 : Intelligent Sensor (Low) (Sensor inteligent (Scăzut))
 11 : Intelligent Sensor (Middle) (Sensor inteligent (Mediu))
 12 : Intelligent Sensor (High) (Sensor inteligent (Ridicat))

(Cu excepția
 42/50PQ10**
 42/50PQ11**)

Confirmare

[q][][Set ID][][OK/NG][Data][x]

20. Configurare automată (Comandă : j u)

- ▶ Pentru reglarea automată a poziției imaginii și minimizarea tremorului imaginii. Funcționează doar în modul RGB (PC).

Transmisie

[j][u][][Set ID][][Data][Cr]

Data 01: Pentru a seta

Confirmare

[u][][Set ID][][OK/NG][Data][x]

21. Comandă reglaj (Comandă : m a)

- ▶ Selectați canalul conform următorului număr fizic.

Transmisie

[m][a][][Set ID][][Data0][][Data1][][Data2][Cr]

Date00 : Date canal înalt
 Date01 : Date canal redus
 ex. Nr. 47 -> 00 2F (2FH)
 Nr. 394 -> 01 88 (188H),
 DTV Nr. 0 -> Nu are importanță
 Date02 0x00 : ATV principal,
 0x10 : DTV principal
 0x20 : Radio

Gamă date canal

Analog - Min: 00 ~ Max: 63 (0~99)
 Digital - Min: 00 ~ Max: 3E7 (0~999)

Confirmare

[a][][Set ID][][OK/NG][Data][x]

Data Min: 00 ~ Max: FF

22. Adăugare/Ignoreare canal(Comandă: m b)

- ▶ Pentru a ignora starea programului curent.

Transmisie

[m][b][][Set ID][][Data][Cr]

Data00 : Skip(Omitere) 01 : Add(Adăugare)

Confirmare

[b][][Set ID][][OK/NG][Data][x]

* Asocierea datelor în timp real 1

00 : Pasul 0

 A : Pasul 10 (Cod identificare aparat 10)

 F : Pasul 15 (Cod identificare aparat 15)
 10 : Pasul 16 (Cod identificare aparat 16)

 64 : Pasul 100

 6E : Pasul 110

 73 : Pasul 115
 74 : Pasul 116

 C7 : Pasul 199

 FE : Pasul 254
 FF : Pasul 255

* Asocierea datelor în timp real 2

00 : -40
 01 : -39
 02 : -38

 28 : 0

 4E : +38
 4F : +39
 50 : +40

23. Cheie(Comandă : m c)

► Pentru a transmite codul cheie IR de la distanță.

Transmisie

[m][c][][Set ID][][Data][Cr]

Data Codul cheie - Consultați pagina 114.

Confirmare

[c][][Set ID][][OK/NG][Data][x]

24. Selecție intrare (Comandă : x b) (Intrare imagine principală)

► Pentru a selecta sursa de intrare pentru imaginea principală.

Transmisie

[x][b][][Set ID][][Data][Cr]

Data: Structură

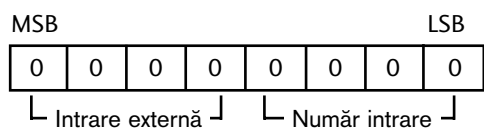

Intrare externă	Data
0 0 0 0	DTV
0 0 0 1	Analogic
0 0 1 0	AV
0 1 0 0	Component
0 1 0 1	RGB
1 0 0 1	HDMI

Număr intrare	Data
0 0 0 0	Intrare1
0 0 0 1	Intrare2
0 0 1 0	Intrare3

(Cu excepția
42/50PQ10**, 42/50PQ11**)

Confirmare

[b][][Set ID][][OK/NG][Data][x]

LG Electronics Inc.