



# LG

Life's Good

## TELEWIZOR LCD INSTRUKCJA OBSŁUGI

### MODELE TELEWIZORÓW

**32LF57 \*\***

**42LF57 \*\***

**32LH57 \*\***

**42LH57 \*\***

Przed użyciem odbiornika należy uważnie przeczytać tę instrukcję.

Po przeczytaniu warto ją zachować do dalszego wykorzystania w przyszłości.

Zaleca się również zapisanie numeru seryjnego oraz numeru modelu.

Informacje te znajdują się na tabliczce znamionowej na tylnej obudowie urządzenia.

Model:

Numer seryjny:



# AKCESORIA

Sprawdź, czy wymienione poniżej akcesoria są dołączone do telewizora. Jeśli brakuje akcesorium, skontaktuj się ze sprzedawcą, u którego został zakupiony telewizor.

- Przedstawiony obraz może się różnić w zależności od modelu telewizora.



Instrukcja obsługi

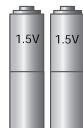

Baterie



Przewód sieciowy



Pilot

To akcesorium nie jest dołączone do wszystkich modeli.



Ściereczka przeznaczona do czyszczenia ekranu.

\* Delikatnie zetrzyj wszelkie plamy lub odciski palców z powierzchni telewizora przy użyciu ściereczki.

Nie należy używać nadmiernej siły. Może to prowadzić do zarysowania lub utraty kolorów.

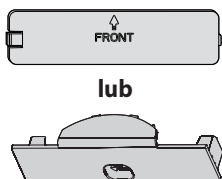

Pokrywa ochronna (patrz s. 11)

(Tylko 32/42LF57\*\*)



x 4



x 4

Śruby do montażu na stojaku (patrz s. 7)



Jedna śruba do mocowania stojaka (patrz s. 8)

Uchwyt do montażu na ścianie (osobny zakup)

RW230

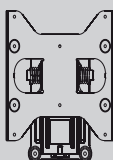

32LF57\*\*  
32LH57\*\*

AW-47LG30M

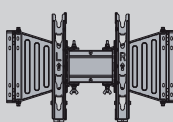

32/42LF57\*\*  
32/42LH57\*\*

**HDMI**

HDMI, logo HDMI i High-Definition Multimedia Interface są znakami towarowymi lub zarejestrowanymi znakami towarowymi firmy HDMI Licensing LLC.

# SPIS TREŚCI

## AKCESORIA

### PRZYGOTOWANIE

Przyciski panelu przedniego	4
Informacje o panelu tylnym	6
Instalacja na stojaku	7
Instalacja w stojaku na blacie	8
Montaż telewizora na biurku	8
Porada dotycząca zachowania ostrożności przy instalacji	9
Pokrywa tylna z możliwością ułożenia przewodów	10
Stojak obrotowy	11
Bez stojaka biurkowego	11
Montaż na ścianie: instalacja w poziomie	12
Połączenie antenowe	13

### INSTALACJA URZĄDZEŃ ZEWNĘTRZNYCH

Instalacja odbiornika HD	14
Instalacja odtwarzacza DVD	16
Instalacja magnetowidu	18
Włożenie modułu CI	20
Instalacja cyfrowego wyjścia audio	20
instalacja słuchawek	20
Instalacja innych źródeł A/V	21
Instalacja USB	21
Instalacja komputera PC	22

## OGLĄDANIE TELEWIZORA / KONTROLA PROGRAMÓW

Funkcje przycisków pilota zdalnego sterowania	28
Włączanie telewizora	30
Wybór programu	30
Regulacja głośności	30
CI+ CAM	31
Szybkie menu	33
Wybór i dopasowywanie menu ekranowych	34
Automatyczne dostrajanie programów z anteny	35
Ręczne dostrajanie programów z anteny (w trybie cyfrowym)	36
Ręczne dostrajanie programów z anteny (w trybie analogowym)	37
Strojenie satelitów (Tylko LNB)	39
Strojenie satelitów (DiSEqC)	40
Edycja programu	41
Aktualizacja oprogramowania	43
Diagnostyka	46
Informacje o module CI (tylko w trybie cyfrowym)	47
Wybór opcji Lista programów	48
Lista wejść	49
Etykieta wejścia	50
Tryb AV	50
Połączone kanały	51
Inicjowanie (Przywracanie ustawień fabrycznych)	52

### KORZYSTANIE Z URZĄDZENIA USB

Lista zdjęć	54
Lista muzyKA	58

---

## PRZEWODNIK TELEWIZYJNY (ELEKTRONICZNY PRZEWODNIK PO PROGRAMACH) (w trybie cyfrowym)

---

### STEROWANIE OBRAZEM

Sterowanie rozmiarem (formatem) obrazu	65
Oszczędzanie energii	67
Fabryczne ustawienia obrazu - tryb obrazu	68
Ręczne dostosowywanie obrazu - tryb użytkownika	69
Technologia polepszania obrazu	70
Przywróć fabryczne ustawienia obrazu	72
Tryb demo (Tylko 32LH57**/42LF57**/42LH57**)	73
Ustawienia trybu	74

---

### KONTROLA DŹWIĘKU I JĘZYKA

Automatyczny poziom głośności	75
Fabryczne ustawienia dźwięku - tryb dźwięku	76
Ręczna regulacja ustawień dźwięku - Tryb użytkownika	77
SRS Trusurround XT	77
Balans	78
Włączanie/wyłączanie głośników telewizora	79
Wybieranie cyfrowego wyjścia audio	80
Przywracanie fabrycznych ustawień audio	81
I/II	82
Wybór języka	84

---

### USTAWIENIE CZASU

Ustawienia zegara	85
Ustawienie czasu automatycznego włączania/wyłączania	86
Ustawienie automatycznego wyłączenia	87
Ustawienie wyłącznika czasowego	87
Ustawienie strefy czasowej	88

---

### KONTROLA RODZICIELSKA / POZIOMY

Ustawianie hasła i blokowanie systemu	89
Blokuj program	90
Kontrola rodzicielska (tylko w trybie cyfrowym)	91
Blokada klawiszy	92

---

### TELETEKST

Włączanie/wyłączanie	93
Simple Text	93
Fasttext	93
Funkcje specjalne teletekstu	94

---

### ZAŁĄCZNIK

Rozwiązywanie problemów	95
Konserwacja	96
Parametry techniczne	97
IICENCJA OPEN SOURCE	98

# PRZYGOTOWANIE

## PRZYCISKI PANELU PRZEDNIEGO

32/42LF57\*\*

PRZYGOTOWANIE

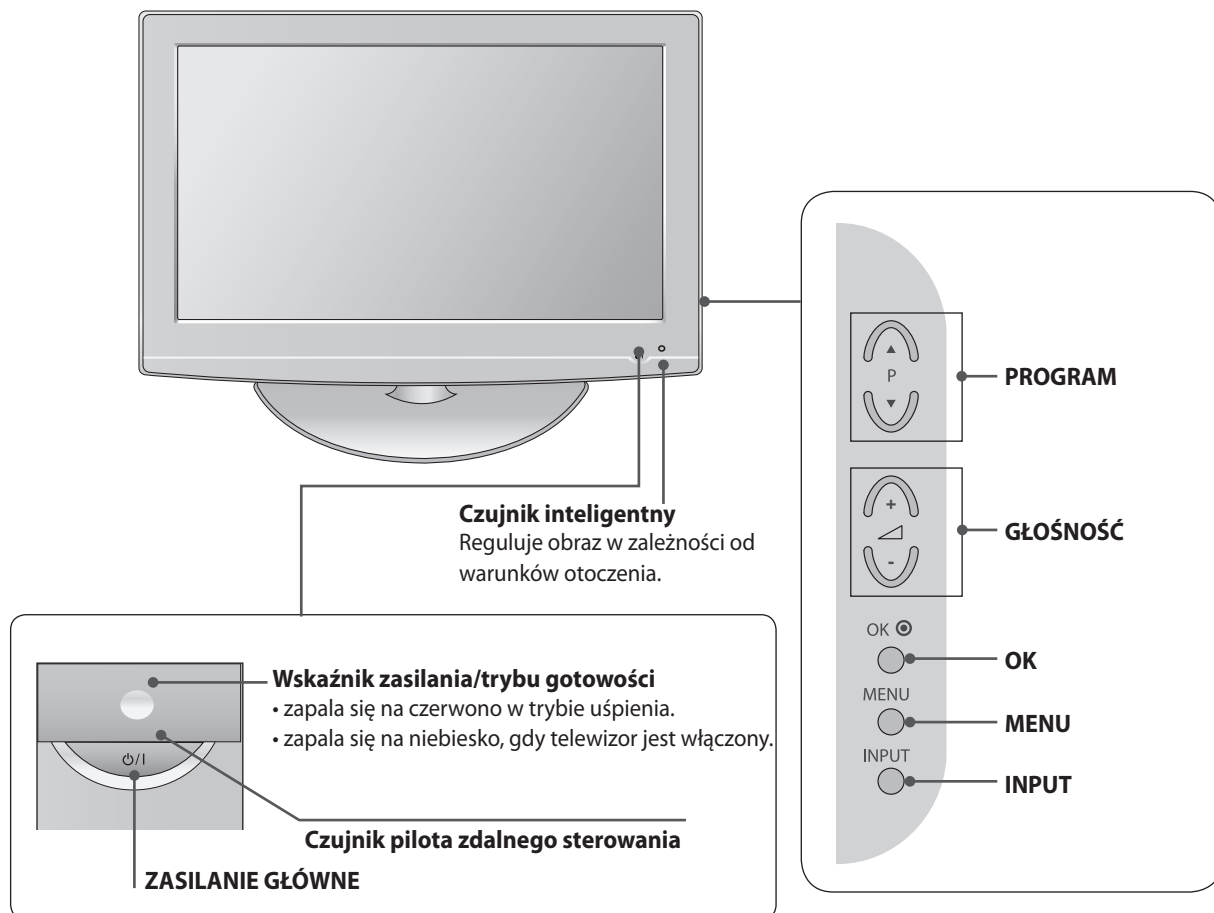

32/42LH57\*\*

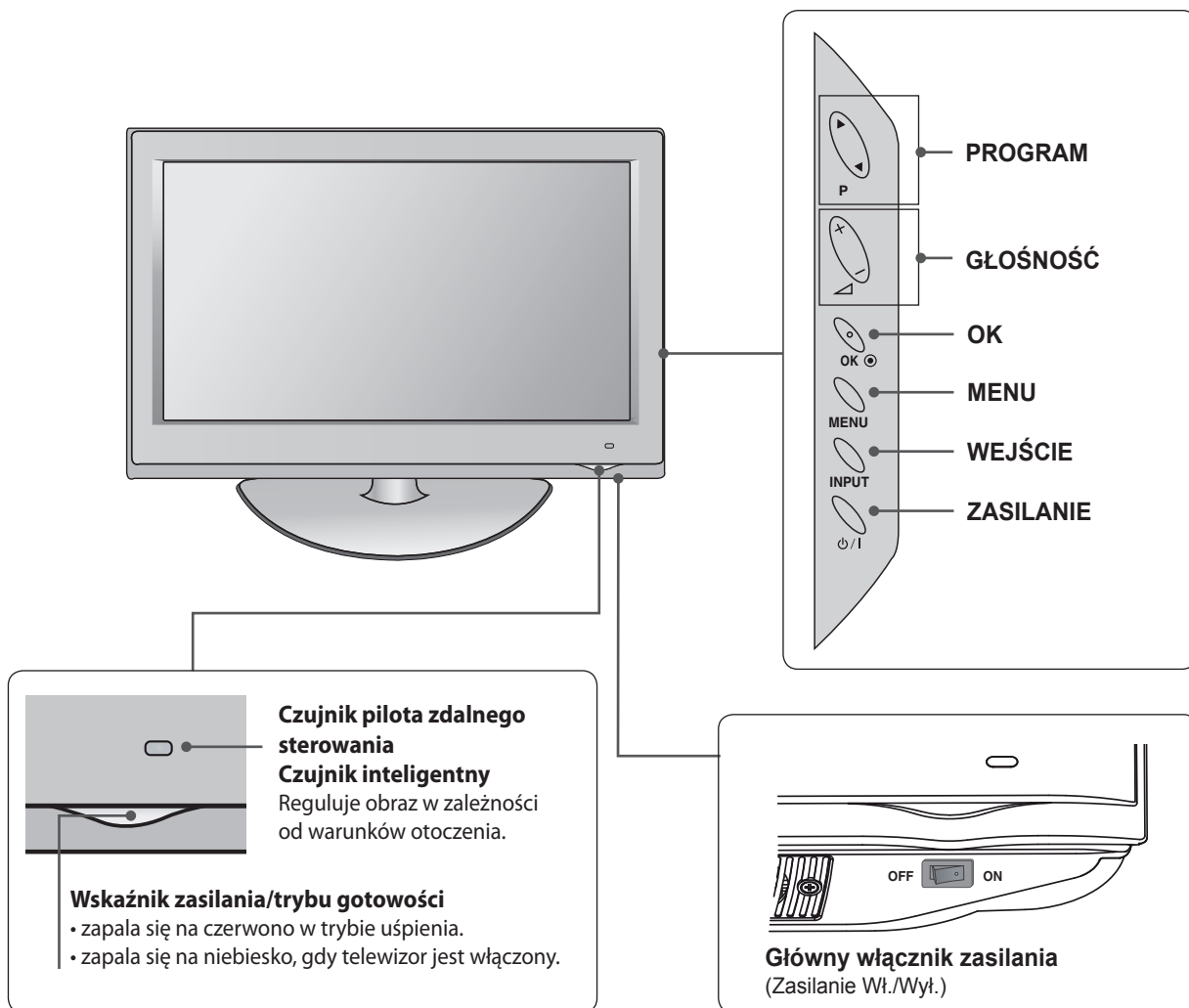

# PRZYGOTOWANIE

## INFORMACJE O PANELU TYLNYM

- Przedstawiony obraz może się różnić w zależności od modelu telewizora.

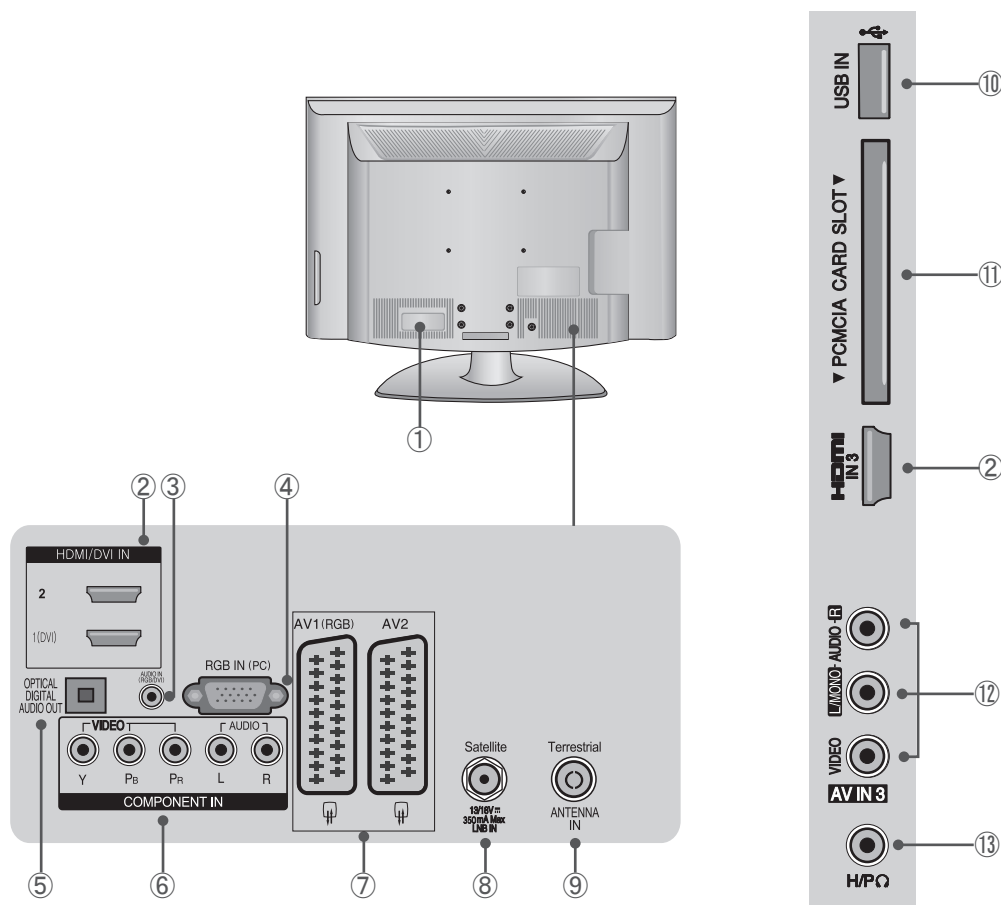

- 1 Gniazdo na przewód sieciowy**  
Ten telewizor jest zasilany prądem zmiennym (AC). Napięcie jest podane na stronie danych technicznych. Nie należy nigdy próbować podłączać telewizora do prądu stałego.
- 2 Wejście HDMI/DVI IN**  
Umożliwia podłączenie sygnału HDMI do wejścia HDMI IN albo sygnału DVI (VIDEO) do portu HDMI/DVI przy użyciu kabla DVI na HDMI.
- 3 Wejście audio RGB/DVI**  
Podłączanie dźwięku z komputera lub HDMI1 (DVI).
- 4 Wejście RGB IN**  
Umożliwia podłączenie sygnału z komputera PC.
- 5 OPTYCZNE CYFROWE WYJŚCIE AUDIO**  
Umożliwia podłączenie cyfrowego źródła dźwięku do różnego rodzaju sprzętu.  
Umożliwia podłączenie urządzenia cyfrowego audio. Należy użyć optycznego kabla audio.  
Uwaga: W trybie oczekiwania, porty nie funkcjonują.
- 6 Wejście komponentowe**  
Gniazda te umożliwiają podłączenie urządzenia z komponentowym sygnałem audio/wideo.
- 7 Gniazdo Euro Scart (AV1/AV2)**  
Gniazda te umożliwiają podłączenie gniazda wejściowego lub wyjściowego scart urządzenia zewnętrznego.
- 8 Wejście satelitarne LNB**  
Złącze przewodu anteny satelitarnej.
- 9 Wejście antenowe**  
Gniazdo umożliwia podłączenie kabla antenowego.
- 10 Wejście USB**  
To gniazdo umożliwia podłączenie urządzenia pamięci masowej USB. (dla plików MP3 lub JPEG)
- 11 Gniazdo kart PCMCIA (Personal Computer Memory Card International Association)**  
**GNIAZDO KART PCMCIA** umożliwia włożenie modułu CI. (Ta funkcja nie jest dostępna we wszystkich krajach).
- 12 Wejście audio/wideo**  
Gniazda te umożliwiają podłączenie sygnału audio/wideo z urządzenia zewnętrznego.
- 13 Gniazdo słuchawek**  
Gniazdo słuchawek umożliwia podłączenie słuchawek.



# INSTALACJA NA STOJAKU

- Ilustracja może różnić się od rzeczywistego wyglądu telewizora.

Podczas składania stojaka biurkowego upewnij się, że śruba jest dokładnie dokręcona. (W przeciwnym wypadku telewizor może przechylić się do przodu po zamontowaniu). Jeśli śruba będzie przykręcana zbyt mocno, jej gwintowana część może ulec uszkodzeniu.

## Tylko 32/42LF57\*\*

- 1 Ostrożnie połóż telewizor na miękkiej powierzchni ekranem w dół, aby zapobiec uszkodzeniu urządzenia.

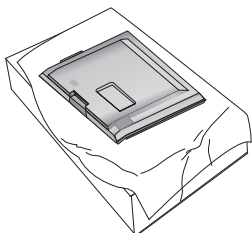

- 2 Połącz ze sobą **stojak** z **podstawą** telewizora.

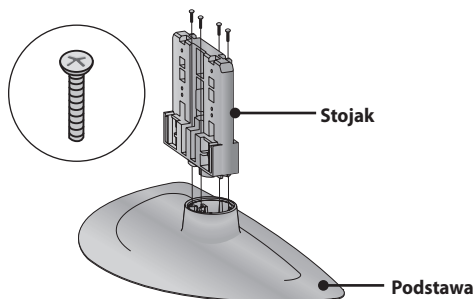

- 3 Zmontuj telewizor jak pokazano na rysunku.

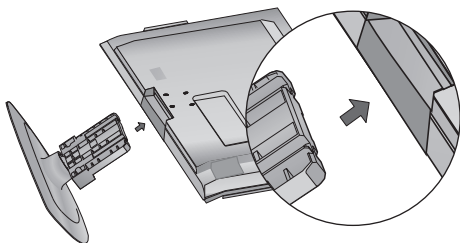

- 4 Dokręć 4 śruby, wykorzystując otwory z tyłu telewizora.

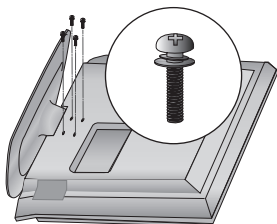

## Tylko 32/42LH57\*\*

- 1 Ostrożnie połóż telewizor na miękkiej powierzchni ekranem w dół, aby zapobiec uszkodzeniu urządzenia.

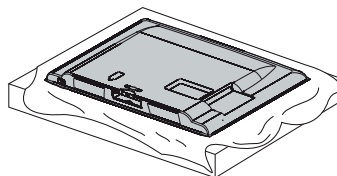

- 2 Zmontuj telewizor jak pokazano na rysunku.

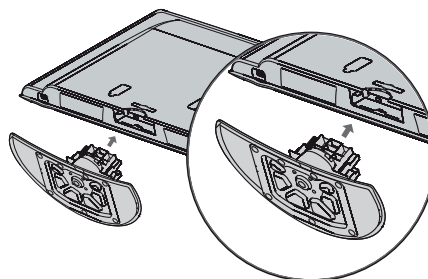

- 3 Dokręć 4 śruby, wykorzystując otwory z tyłu telewizora.

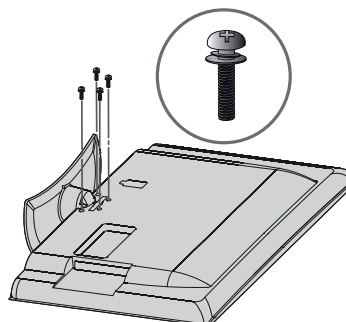

# PRZYGOTOWANIE

## INSTALACJA W STOJAKU NA BLACIE

Aby umożliwić właściwą wentylację, należy zapewnić 10-centymetrowy (4-calowy) odstęp wokół telewizora.

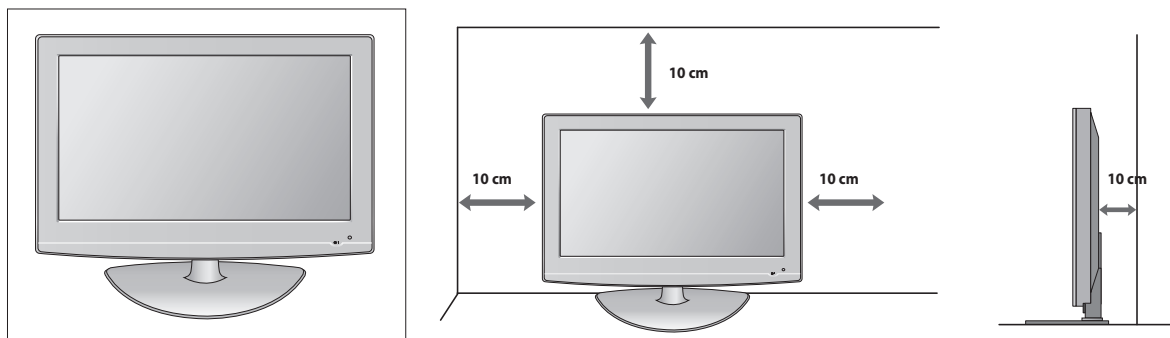

PRZYGOTOWANIE

## MONTAŻ TELEWIZORA NA BIURKU

Telewizor musi być zamontowany na biurku w taki sposób, aby niemożliwe było jego przechylenie w przód lub w tył. Ruch taki może spowodować obrażenia ciała lub uszkodzenie telewizora. Należy używać wyłącznie dołączonych śrub.

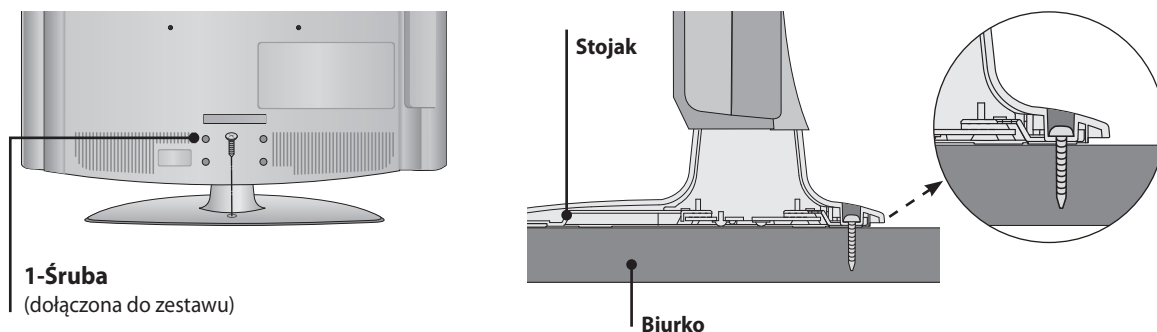

### OSTRZEŻENIE

- ▶ Aby zapobiec przewróceniu się telewizora, należy go odpowiednio zamontować na podłodze lub ścianie, zgodnie z instrukcją instalacji. Przechylenie, potrząsanie lub kołysanie telewizorem może spowodować uszkodzenie ciała.

## PORADA DOTYCZĄCA ZACHOWANIA OSTROŻNOŚCI PRZY INSTALACJI

- Należy zakupić akcesoria niezbędne do tego, aby bezpiecznie przymocować telewizor do ściany.
- Aby uniknąć upadku telewizora w wyniku popchnięcia, należy umieścić go blisko ściany.
- Poniższa procedura przedstawia bezpieczny sposób montażu telewizora, polegający na przymocowaniu go do ściany. Eliminuje on ryzyko upadku telewizora do przodu w przypadku jego popchnięcia. Niniejszy sposób montażu zapobiega upadkowi telewizora do przodu, co mogłoby spowodować obrażenia ciała. Zapobiega on również uszkodzeniu telewizora. Należy uważać, aby dzieci nie wspinały się na telewizor ani nie zawieszały się na nim.

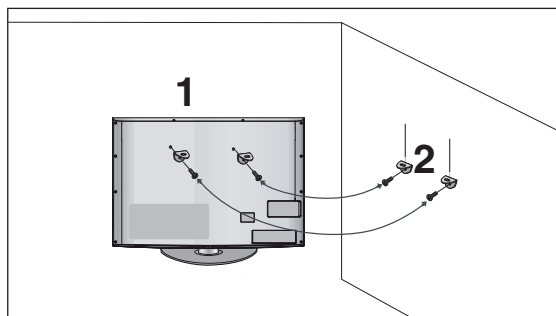

- 1 Przy użyciu śrub oczkowych lub uchwytów/wkrętów telewizora przymocuj urządzenie do ściany, tak jak to pokazano na ilustracji (jeśli w miejsce śrub oczkowych telewizor ma wkręty, należy je poluzować).  
\* Włóż śruby oczkowe lub uchwyty/wkręty telewizora i wkręć je mocno w górne otwory.
- 2 Przymocuj uchwyty do ściany przy użyciu wkrętów. Dopasuj wysokość uchwytu zamontowanego na ścianie.

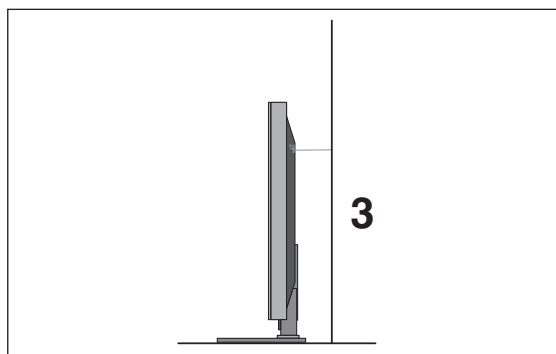

- 3 Użyj mocnej linki, aby przywiązać urządzenie w celu wypoziomowania go. Bezpieczniej jest związać linkę, ponieważ znajduje się ona między ścianą a urządzeniem, w kierunku prostopadłym do nich.

### UWAGA

- ▶ Aby przenieść telewizor, należy najpierw odłączyć przewody.
- ▶ Podstawa lub szafka pod telewizor powinna być odpowiednio sztywna i mocna, aby utrzymać telewizor o takich wymiarach i wadze.
- ▶ Aby zapewnić bezpieczne użytkowanie telewizora, należy upewnić się, że wysokość uchwytu na ścianie i na telewizorze jest identyczna.

# PRZYGOTOWANIE

## POKRYWA TYLNA Z MOŻLIWOŚCIĄ UŁOŻENIA PRZEWODÓW

- Ilustracja może różnić się od rzeczywistego wyglądu telewizora.

❶ Podłącz wymagane przewody.

Sposób podłączania dodatkowego sprzętu opisano w części **Podłączanie sprzętu zewnętrznego**.

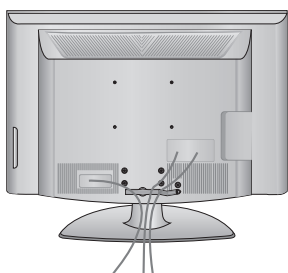

❷ Zamontuj **UCHWYT NA PRZEWODY** jak pokazano na rysunku.

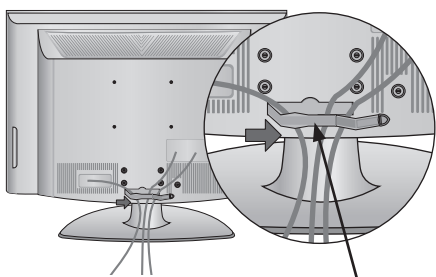

**UCHWYT NA PRZEWODY**

❸ Zabezpiecz kable w **UCHWYCIU NA PRZEWODY** jak pokazano na rysunku.

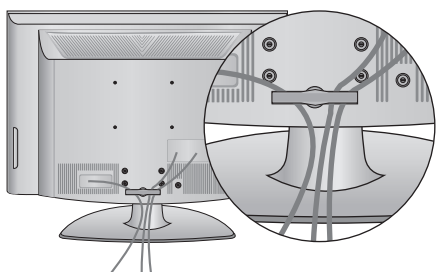

### UWAGA

- ▶ Nie używaj **UCHWYTU NA PRZEWODY** do podnoszenia telewizora.  
- Jeśli telewizor spadnie może spowodować uszkodzenia ciała lub ulec zniszczeniu.

## STOJAK OBROTOWY

- Ilustracja może różnić się od rzeczywistego wyglądu telewizora.  
Po zainstalowaniu, położenie telewizora można wyregulować ręcznie o 20 stopni w lewo lub w prawo, według własnych potrzeb.

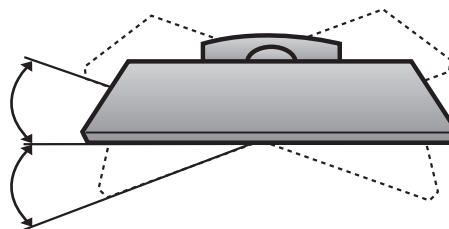

## BEZ STOJAKA BIURKOWEGO

- Ilustracja może różnić się od rzeczywistego wyglądu telewizora.  
Podczas instalacji zestawu do montażu na ścianie należy korzystać z pokrywy ochronnej.

Tylko 32/42LF57\*\*

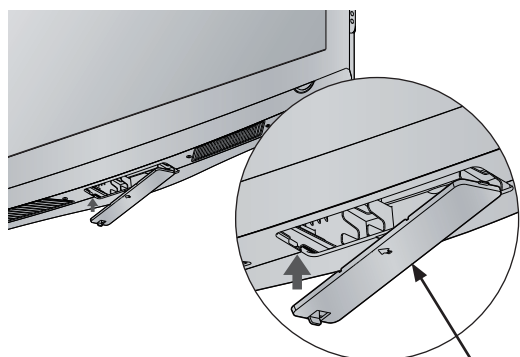

POKRYWĘ OCHRONNĄ

Tylko 32/42LH57\*\*

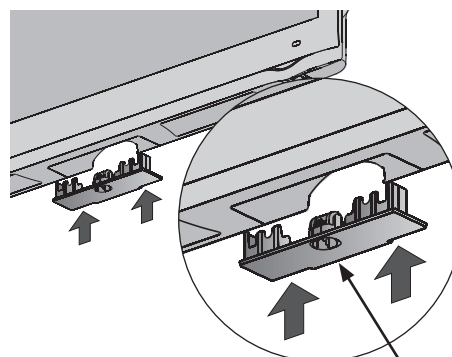

POKRYWĘ OCHRONNĄ

Nałóż **POKRYWĘ OCHRONNĄ** na telewizor, aż zaskoczy na miejsce.

# PRZYGOTOWANIE

- Telewizor można instalować na różne sposoby, na przykład na ścianie, na blacie itd.
- Telewizor został zaprojektowany do montażu w pionie.

## UZIEMIENIE

Aby zapobiec zagrożeniu porażenia prądem, podłącz przewód uziemienia. Jeśli uziemienie nie jest możliwe, poproś wykwalifikowanego elektryka o wykonanie instalacji oddzielnego wyłącznika.

Nie należy uziemiać telewizora przez podłączenie go do przewodów telefonicznych, piorunochronów ani rur gazowych.

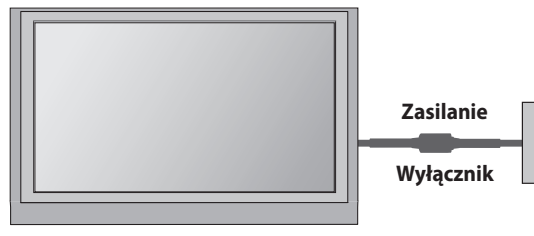

## MONTAŻ NA ŚCIANIE: INSTALACJA W POZIOMIE

- Do montażu telewizora na ścianie zaleca się użycie uchwytów do montażu ściennego firmy LG.
- Zalecany jest zakup uchwytów do montażu ściennego zgodnych ze standardem VESA.
- Firma LG zaleca wykonywanie montażu ściennego przez wykwalifikowanego, profesjonalnego instalatora.

### UWAGA

- ▶ Instalację należy wykonać na solidnej, prostopadłej do podłogi ścianie.
- ▶ Aby zainstalować telewizor na suficie lub pochyłej ścianie, należy użyć specjalnego zestawu do montażu ściennego.
- ▶ Ściana przeznaczona do montażu telewizora powinna być przystosowana do zawieszania ciężkich zestawów telewizyjnych. Może to być na przykład ściana z betonu, kamienia naturalnego, cegły lub pustaków.
- ▶ Typ i długość śrub do montażu zależy od typu uchwytu ściennego. Więcej informacji na ten temat znajduje się w instrukcji montażu uchwytu.
- ▶ Firma LG nie odpowiada za żadne wypadki ani uszkodzenie telewizora wynikające z nieprawidłowej instalacji:
  - użycie uchwytu ściennego niezgodnego ze standardem VESA;
  - nieprawidłowe wkręcenie śrub do ściany, co może prowadzić do upadku telewizora i obrażeń ciała;
  - wykonanie instalacji metodą inną niż zalecana.

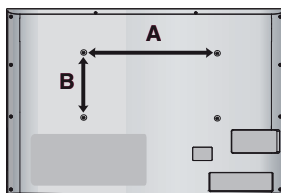
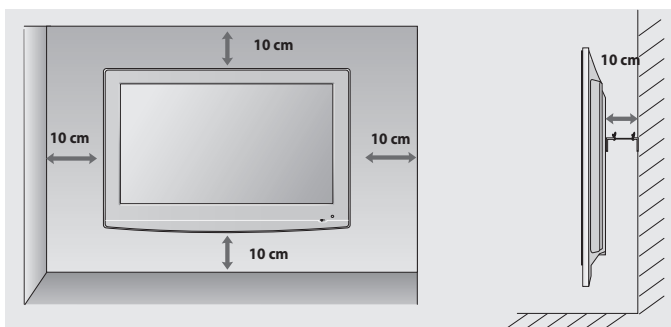

Model	VESA (A * B)	Śruba standardowa	Sztuk
32LF57**/32LH57**	200 * 100	M4	4
42LF57**/42LH57**	200 * 200	M6	4

- Aby zapobiec uszkodzeniom, nie należy podłączać telewizora do gniazda zasilania dopóki nie zostaną podłączone do niego wszystkie urządzenia.

## POŁĄCZENIE ANTENOWE

- Aby uzyskać optymalną jakość obrazu, należy ustawić antenę w odpowiednim kierunku.
- Kabel antenowy ani konwerter nie są dołączone.

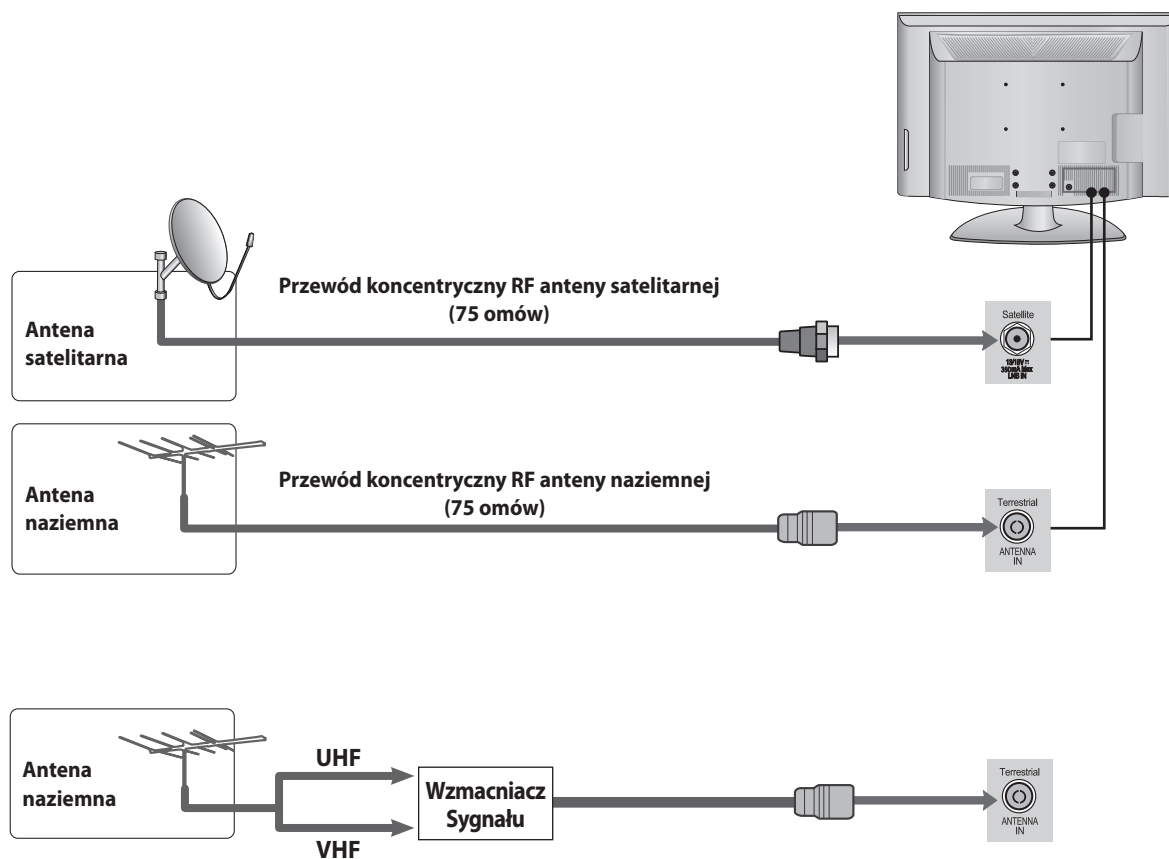

- W przypadku słabego sygnału uzyskanie wyższej jakości obrazu może wymagać zainstalowania wzmacniacza sygnału antenowego, tak jak to pokazano poniżej.
- Aby rozdzielić sygnał na dwa telewizory, należy użyć rozgałęźnika sygnału antenowego.

# INSTALACJA URZĄDZEŃ ZEWNĘTRZNYCH

- Aby uniknąć uszkodzenia sprzętu, nigdy nie należy podłączać przewodu zasilania przed podłączeniem wszystkich urządzeń.
- Przedstawiony obraz może się różnić w zależności od modelu telewizora.

## INSTALACJA ODBIORNIKA HD

- Ten model telewizora może odbierać cyfrowe sygnały RF/kablowy bez cyfrowego dekodera zewnętrznego. Aby mimo to odbierać sygnał cyfrowy z dekodera cyfrowego lub innego cyfrowego urządzenia zewnętrznego, zapoznaj się ze schematem poniżej.

### Podłączanie przy użyciu kabla komponentowego

- 1 Podłącz wyjścia wideo (Y, P<sub>B</sub>, P<sub>R</sub>) dekodera cyfrowego do gniazd **COMPONENT IN VIDEO** w telewizorze.
- 2 Podłącz wyjścia audio dekodera cyfrowego do gniazd **COMPONENT IN AUDIO** w telewizorze.
- 3 Włącz dekodery cyfrowy (informacje na ten temat znajdują się w instrukcji obsługi dekodera cyfrowego).
- 4 Wybierz źródło sygnału **Component** (Komponentowe) przy użyciu przycisku **INPUT** (WEJŚCIE) na pilocie.

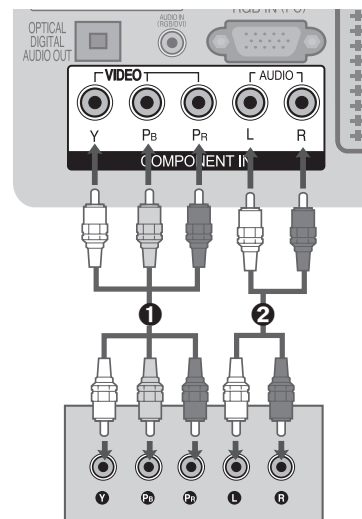

Sygnal	Komponentowe	HDMI
480i/576i	O	X
480p/576p	O	O
720p/1080i	O	O
1080p	O (tylko 50/60Hz)	O (24Hz/30Hz/50Hz/60Hz)



## Podłączanie przy użyciu kabla HDMI

- 1 Podłączanie odbiornika telewizji cyfrowej do gniazda **HDMI/DVI IN 1**, **HDMI IN 2** lub **HDMI IN 3** telewizora.
- 2 Włącz dekodery cyfrowy (informacje na ten temat znajdują się w instrukcji obsługi dekodera cyfrowego).
- 3 Za pomocą przycisku **INPUT** na pilocie wybierz tryb **HDMI1**, **HDMI2** lub **HDMI3**.

### UWAGA

- ▶ Sprawdź, czy jest to kabel HDMI w wersji 1.3 lub nowszej. Kable niezgodne ze standardem HDMI w wersji 1.3 mogą być przyczyną migotania lub braku obrazu na ekranie. Należy używać najnowszych kabli z obsługą standardu HDMI przynajmniej w wersji 1.3.

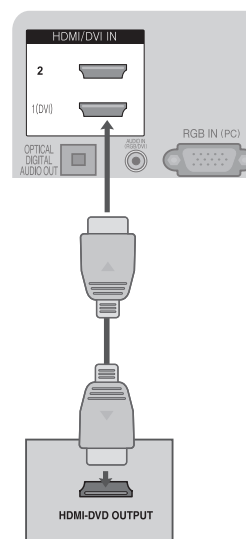

## Podłączanie przy użyciu kabla HDMI na DVI

- 1 Podłącz dekodery cyfrowy do gniazda **HDMI/DVI IN 1** w telewizorze.
- 2 Podłącz wyjście audio dekodera cyfrowego do gniazda **AUDIO IN (RGB/DVI)** w telewizorze.
- 3 Włącz dekodery cyfrowy (informacje na ten temat znajdują się w instrukcji obsługi dekodera cyfrowego).
- 4 Wybierz źródło sygnału **HDMI 1** przy użyciu przycisku **INPUT** (WEJŚCIE) na pilocie.

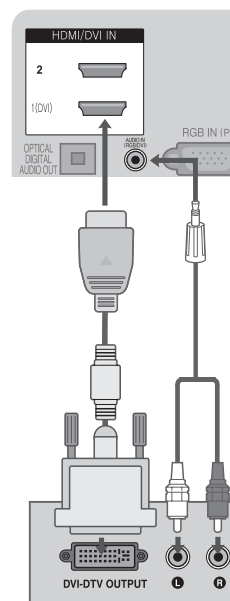

# INSTALACJA URZĄDZEŃ ZEWNĘTRZNYCH

## INSTALACJA ODTWARZACZA DVD

### Podłączanie przy użyciu kabla komponentowego

- 1 Podłącz wyjścia wideo (Y, P<sub>b</sub>, P<sub>r</sub>) odtwarzacza DVD do gniazd **COMPONENT IN VIDEO** w telewizorze.
- 2 Podłącz wyjścia audio odtwarzacza DVD do gniazd **COMPONENT IN AUDIO** w telewizorze.
- 3 Włącz odtwarzacz DVD i włóż płytę DVD.
- 4 Wybierz źródło sygnału **Component** (Komponentowe) przy użyciu przycisku **INPUT** (WEJŚCIE) na pilocie.
- 5 Informacje na temat działania odtwarzacza DVD znajdują się w jego instrukcji obsługi.

#### Komponentowe porty wejściowe

Aby uzyskać wyższą jakość obrazu, należy podłączyć odtwarzacz DVD do komponentowych portów wejściowych, jak to pokazano poniżej.

Porty komponentowe w telewizorze	Y	P <sub>b</sub>	P <sub>r</sub>
Porty wyjściowe wideo w odtwarzaczu DVD	Y	P <sub>b</sub>	P <sub>r</sub>
	Y	B-Y	R-Y
	Y	Cb	Cr
	Y	P <sub>b</sub>	P <sub>r</sub>

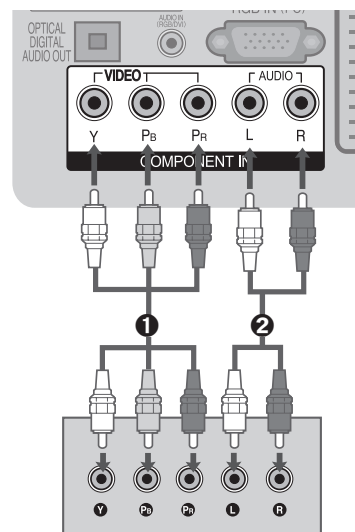

### Podłączanie przy użyciu kabla HDMI

- 1 Podłączanie odbiornika telewizji cyfrowej do gniazda **HDMI/DVI IN 1**, **HDMI IN 2** lub **HDMI IN 3** telewizora.
- 2 Za pomocą przycisku **INPUT** na pilocie wybierz tryb **HDMI1**, **HDMI2** lub **HDMI3**.
- 3 Informacje na temat działania odtwarzacza DVD znajdują się w jego instrukcji obsługi.

#### UWAGA

- ▶ Telewizor podłączony przy użyciu kabla HDMI umożliwia równoczesny odbiór sygnałów wideo i audio.
- ▶ Jeśli odtwarzacz DVD nie obsługuje trybu Auto HDMI, należy ustawić odpowiednią rozdzielczość sygnału wyjściowego.
- ▶ Sprawdź, czy jest to kabel HDMI w wersji 1.3 lub nowszej. Kable niezgodne ze standardem HDMI w wersji 1.3 mogą być przyczyną migotania lub braku obrazu na ekranie. Należy używać najnowszych kabli z obsługą standardu HDMI przynajmniej w wersji 1.3.

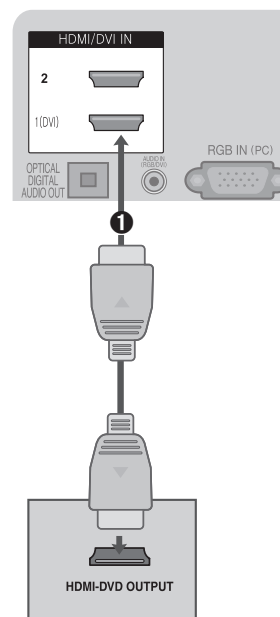

## Podłączanie przy użyciu kabla Euro Scart

- 1 Podłącz gniazdo Euro scart odtwarzacza DVD do gniazda **AV1** Euro scart w telewizorze.
- 2 Włącz odtwarzacz DVD, włóż płytę DVD.
- 3 Wybierz źródło sygnału **AV1** przy użyciu przycisku **INPUT** (WEJŚCIE) na pilocie. Jeśli jest podłączone gniazdo Euro scart **AV2**, wybierz **AV2** jako źródło sygnału.
- 4 Informacje na temat działania odtwarzacza DVD znajdują się w jego instrukcji obsługi.

### UWAGA

- Należy używać kabla Euro scart z ekranem ochronnym.

Programy chronione przed kopiowaniem nie będą przesyłane przez złącza EURO SCART ze względów prawnych. Nawet gdyby takie programy były przesyłane, systemy ochrony praw autorskich nie umożliwiają nagrywania sygnałów wideo przesyłanych przez złącza EURO SCART.

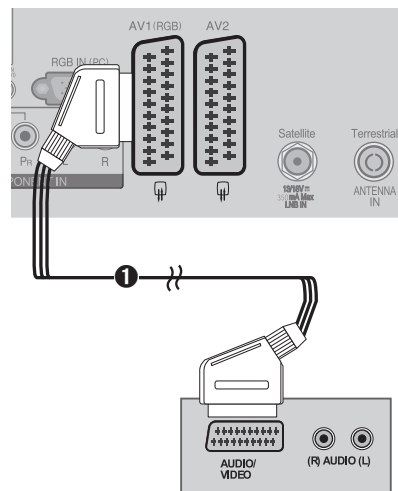

## Wyjście SCART

Główne źródło		AV1 (wyjście SCART1)	AV2 (wyjście SCART2)
TV	Telewizja satelitarna	Wycisz	Telewizja satelitarna
	Telewizja cyfrowa	Wycisz	Telewizja cyfrowa
	Telewizja analogowa	Telewizja analogowa	Telewizja analogowa
AV1 (SCART1)	CVBS	Wycisz (Telewizja analogowa, gdy ostatnio używany tryb to Tryb analogowy).	AV1 (CVBS)
	RGB		AV2 (CVBS)
AV2 (SCART2)	CVBS		AV3 (CVBS)
AV3 (Bok CVBS)			Wycisz
Component			Wycisz
RGB			Wycisz
HDMI1			Wycisz
HDMI2			Wycisz
HDMI3 (bok)			Wycisz

# INSTALACJA URZĄDZEŃ ZEWNĘTRZNYCH

## INSTALACJA MAGNETOWIDU

Aby uniknąć szumu obrazu (zakłóceń), należy umieścić magnetowid w odpowiedniej odległości od telewizora.

### Podłączanie przy użyciu kabla RF

- 1 Podłącz gniazdo **ANT OUT** (wyjście antenowe) magnetowidu do gniazda **ANTENNA IN** (wejście antenowe) w telewizorze.
- 2 Podłącz kabel anteny naziemnej do gniazda **ANT IN** w magnetowidzie.
- 3 Naciśnij przycisk **PLAY** (ODTWÓRZ) w magnetowidzie i wyszukaj odpowiedni kanał w telewizorze, na którym jest przesyłany sygnał z magnetowidu.

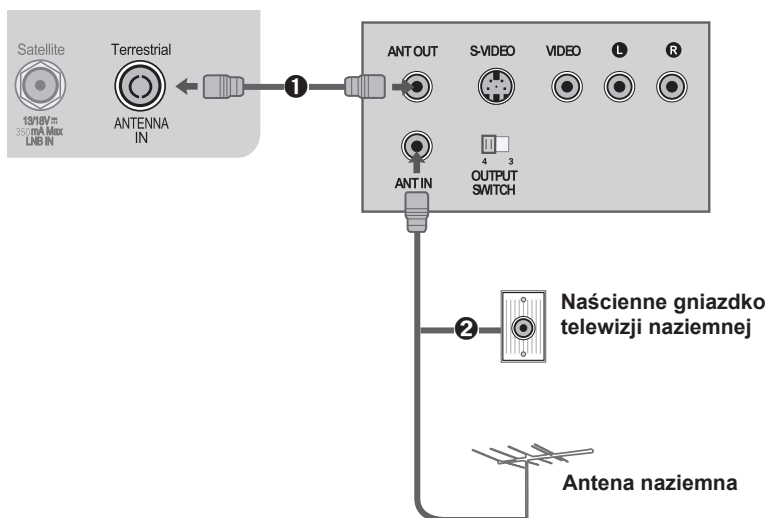

### Podłączanie przy użyciu kabla RCA

- 1 Podłącz gniazda **AUDIO/VIDEO** w telewizorze i magnetowidzie. Dopasuj kolory gniazd (wideo = żółty, lewy audio = biały, prawy audio = czerwony)
- 2 Włóż kasetę wideo do magnetowidu i naciśnij przycisk **PLAY** (ODTWÓRZ) w magnetowidzie (informacje na ten temat znajdują się z instrukcji obsługi magnetowidu).
- 3 Wybierz źródło sygnału **AV3** przy użyciu przycisku **INPUT** (WEJŚCIE) na pilocie.

#### UWAGA

- ▶ W przypadku magnetowidu monofonicznego należy podłączyć kabel audio z magnetowidu do gniazda **AUDIO L/MONO** w telewizorze.

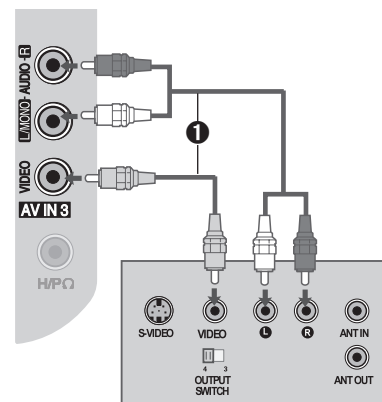

## Podłączanie przy użyciu kabla Euro Scart

- ❶ Podłącz gniazdo Euro scart magnetowidu do gniazda **AV1** Euro scart w telewizorze.
- ❷ Włóż kasetę wideo do magnetowidu i naciśnij przycisk **PLAY (ODTWÓRZ)** w magnetowidzie (informacje na ten temat znajdują się z instrukcji obsługi magnetowidu).
- ❸ Wybierz źródło sygnału **AV1** przy użyciu przycisku **INPUT (WEJŚCIE)** na pilocie.
- ❹ Jeśli podłączone jest gniazdo Euro scart **AV2**, jako źródło sygnału wybierz **AV2**.

### UWAGA

- ▶ Należy używać kabla Euro Scart z ekranem ochronnym.
- ▶ Programy chronione przed kopiowaniem nie będą przesyłane przez złącza EURO SCART ze względów prawnych. Nawet gdyby takie programy były przesyłane, systemy ochrony praw autorskich nie umożliwiają nagrywania sygnałów wideo przesyłanych przez złącza EURO SCART.

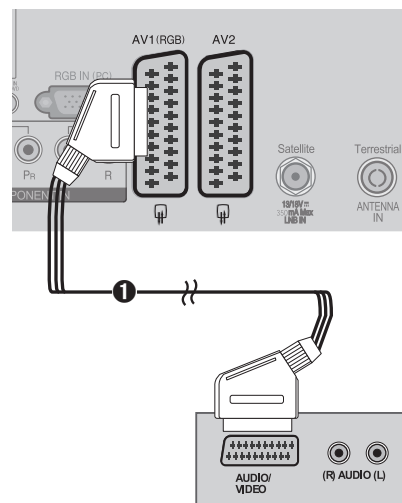

## Wyjście SCART

Główne źródło		AV1 (wyjście SCART1)	AV2 (wyjście SCART2)
TV	Telewizja satelitarna	Wycisz	Telewizja satelitarna
	Telewizja cyfrowa	Wycisz	Telewizja cyfrowa
	Telewizja analogowa	Telewizja analogowa	Telewizja analogowa
AV1 (SCART1)	CVBS	Wycisz (Telewizja analogowa, gdy ostatnio używany tryb to Tryb analogowy).	AV1 (CVBS)
	RGB		AV2 (CVBS)
AV2 (SCART2)	CVBS		AV3 (CVBS)
AV3 (Bok CVBS)			Wycisz
Component			Wycisz
RGB			Wycisz
HDMI1			Wycisz
HDMI2			Wycisz
HDMI3 (bok)			Wycisz

# INSTALACJA URZĄDZEŃ ZEWNĘTRZNYCH

## WŁOŻENIE MODUŁU CI

- Do oglądania kodowanych (płatnych) kanałów w trybie telewizji cyfrowej.
- Ta funkcja nie jest dostępna we wszystkich krajach.

- 1 Włóż moduł CI do gniazda **PCMCIA** (Personal Computer Memory Card International Association) **CARD SLOT** telewizora, jak to pokazano na ilustracji. Więcej informacji na ten temat znajduje się na stronie 47.

### UWAGA

- ▶ Sprawdź, czy moduł CI jest włożony do gniazda kart PCMCIA we właściwym kierunku. Nieprawidłowe włożenie modułu może doprowadzić do uszkodzenia telewizora oraz gniazda kart PCMCIA.

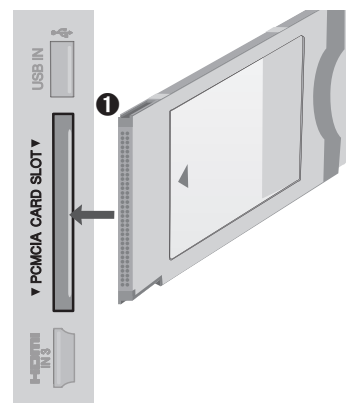

## INSTALACJA CYFROWEGO WYJŚCIA AUDIO

Wysyłanie cyfrowego sygnału audio z telewizora do zewnętrznego urządzenia audio za pośrednictwem (optycznego) cyfrowego portu wyjściowego audio.

Aby korzystać z cyfrowej emisji dźwięku za pośrednictwem głośników w standardzie 5.1, należy podłączyć złącze OPTICAL DIGITAL AUDIO OUT (OPTYCZNE CYFROWE WYJŚCIE AUDIO) z tyłu telewizora do zestawu kina domowego (lub amplitunera).

- 1 Podłącz jeden koniec kabla optycznego do (optycznego) cyfrowego wyjściowego portu audio w telewizorze.
- 2 Podłącz drugi koniec kabla optycznego do (optycznego) cyfrowego portu wejściowego audio w urządzeniu audio.
- 3 W menu AUDIO ustaw opcję „Głośnik telewizora” na wartość „Wył.” (▶ str. 79). Informacje dotyczące działania zewnętrznego urządzenia audio znajdują się w jego instrukcji obsługi.

### PRZESTROGA

- ▶ Nie należy zaglądać do optycznego portu wyjściowego. Patrzenie na wiązkę lasera może prowadzić do uszkodzenia wzroku.

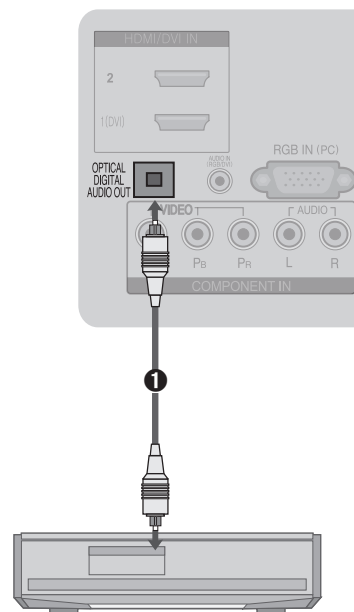

## INSTALACJA SŁUCHAWEK

Dźwięku można słuchać za pośrednictwem słuchawek.

- 1 Podłącz słuchawki do gniazda słuchawek.
- 2 Aby wyregulować głośność słuchawek, naciśnij przycisk  $\triangleleft$  + lub -. Przycisk MUTE (WYCISZ) służy do wyciszania dźwięku w słuchawkach.

### UWAGA

- ▶ Po podłączeniu słuchawek polecenia menu AUDIO są niedostępne.
- ▶ Jeśli po podłączeniu słuchawek tryb zostanie zmieniony na AV MODE, zmiana zostanie zastosowana do sygnału wideo, ale nie do audio.
- ▶ Po podłączeniu słuchawek optyczne cyfrowe wyjście audio jest niedostępne.

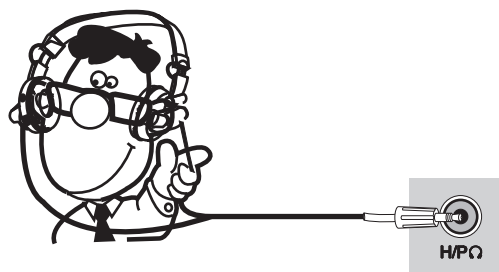

## INSTALACJA INNYCH ŹRÓDEŁ A/V

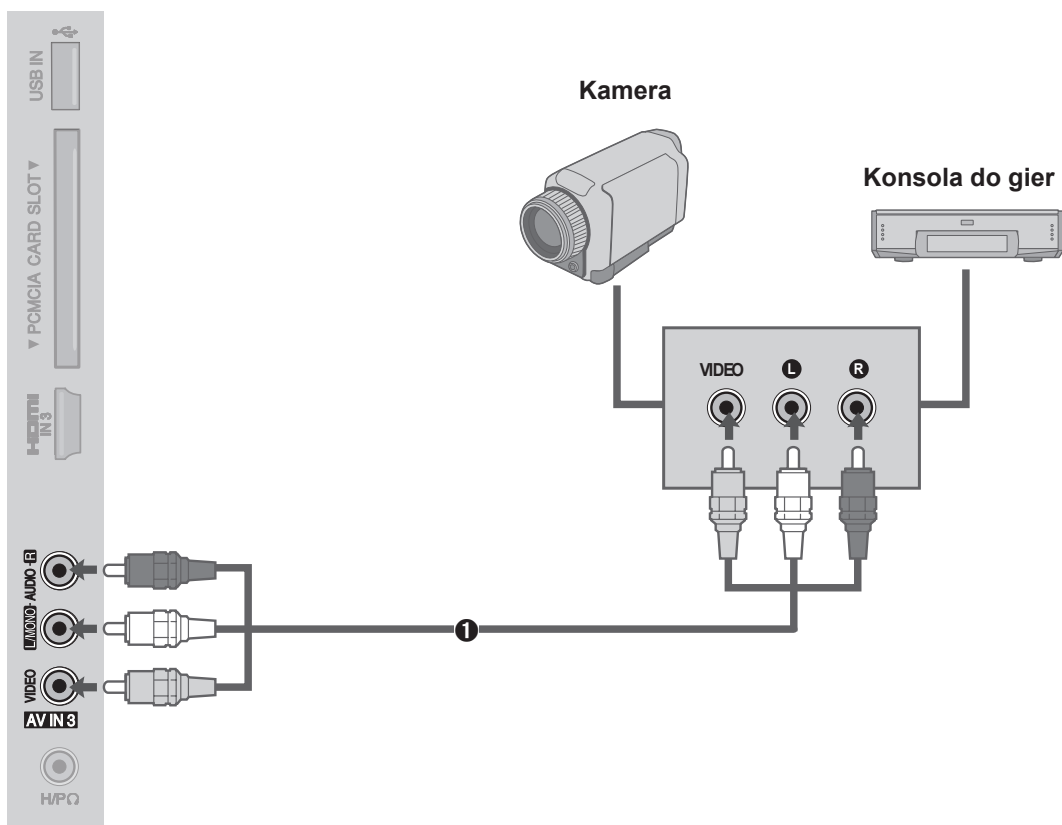

- 1 Podłącz gniazda **AUDIO/VIDEO** w telewizorze i urządzeniu zewnętrznym. Dopasuj kolory gniazd. (Video = żółty, lewy audio = biały, prawy audio = czerwony)
- 2 Wybierz źródło sygnału **AV3** przy użyciu przycisku **INPUT (WEJŚCIE)** na pilocie.
- 3 Uruchom odpowiednie urządzenie zewnętrzne (informacje na ten temat znajdują się w instrukcji obsługi urządzenia zewnętrznego).

## INSTALACJA USB

- 1 Podłącz urządzenie USB do gniazda **USB IN** po stronie telewizora.
- 2 Po podłączeniu gniazda **USB IN** użyj funkcji **USB**. (► str. 53)

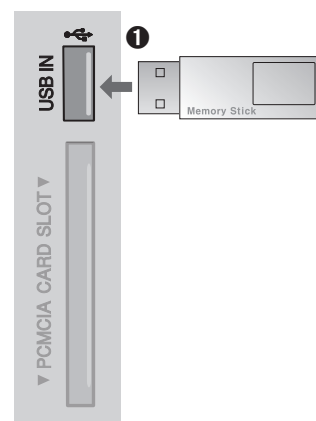

# INSTALACJA URZĄDZEŃ ZEWNĘTRZNYCH

## INSTALACJA KOMPUTERA PC

Niniejszy telewizor zapewnia obsługę standardu Plug and Play, co oznacza, że komputer PC automatycznie dostosowuje sygnał do ustawień telewizora.

### Podłączanie przy użyciu 15-stykowego przewodu D-sub

- 1 Podłącz wyjście RGB komputera PC do gniazda **RGB IN (PC)** w telewizorze.
- 2 Podłącz wyjście audio komputera PC do gniazda **AUDIO IN (RGB/DVI)** w telewizorze.
- 3 Włącz komputer PC i telewizor.
- 4 Wybierz źródło sygnału **RGB** przy użyciu przycisku **INPUT** (WEJŚCIE) na pilocie.

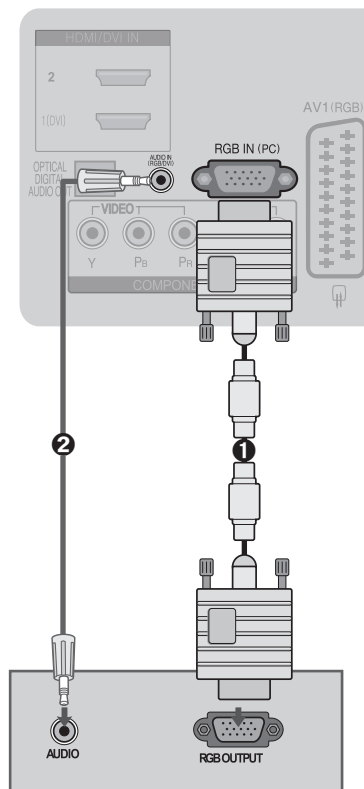

### Podłączanie przy użyciu kabla HDMI na DVI

- 1 Podłącz wyjście DVI komputera PC do gniazda **HDMI/DVI IN 1** w telewizorze.
- 2 Podłącz wyjście audio komputera PC do gniazda **AUDIO IN (RGB/DVI)** w telewizorze.
- 3 Włącz komputer PC i telewizor.
- 4 Wybierz źródło sygnału **HDMI 1** przy użyciu przycisku **INPUT** (WEJŚCIE) na pilocie.

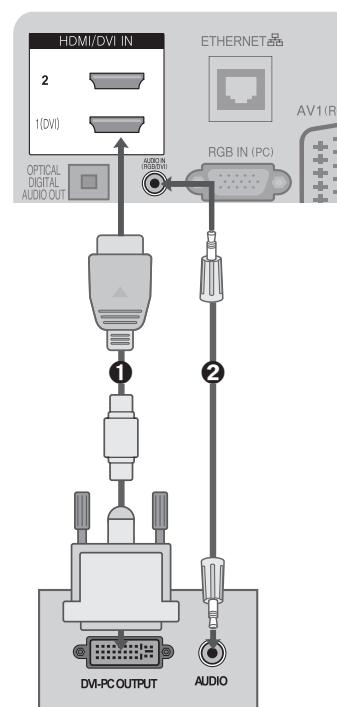



## Obsługiwane rozdzielczości ekranu

### RGB(PC), HDMI1(DVI) - tryb komputera PC

Rozdzielczość	Częstotliwość pozioma (kHz)	Częstotliwość pionowa (Hz)
720 x 400	31.468	70.08
640 x 480	31.469	59.94
800 x 600	37.879	60.31
1024 x 768	48.363	60.00
1280 x 768	47.78	59.87
1360 x 768	47.72	59.80
1280 x 1024	63.98	60.02
1400 x 1050	65.317	59.979
1920 x 1080	66.587	59.937

### Tryb komponentowy

Rozdzielczość	Częstotliwość pozioma (kHz)	Częstotliwość pionowa (Hz)
720 x 480	15.73	59.94
	15.75	60
	31.47	59.9
	31.50	60
720 x 576	15.6	50
	31.25	50
1280 x 720	37.50	50.00
	44.96	59.94
	45.00	60.00
1920 x 1080	33.72	59.94
	33.75	60.00
	28.125	50.00
	56.25	50.00
	67.433	59.94
	67.500	60.00

### HDMI2, HDMI3 - tryb telewizji cyfrowej

Rozdzielczość	Częstotliwość pozioma (kHz)	Częstotliwość pionowa (Hz)
640 x 480	31.649	59.94
	31.469	60
720 x 480	31.47	59.94
	31.50	60
720 x 576	31.25	50.00
1280 x 720	37.50	50.00
	44.96	59.94
	45.00	60
1920 x 1080	28.125	50.00
	33.72	59.94
	33.75	60
	27.00	24.00
	33.750	30
	56.25	50.00
	67.433	59.94
	67.50	60

### UWAGA:

- ▶ Należy unikać wyświetlania nieruchomego obrazu na ekranie telewizora przed dłuższy okres czasu. Nieruchomy obraz może pozostawić trwałe ślady na ekranie. Jeśli to możliwe, należy używać wygaszacza ekranu.
- ▶ W trybie PC mogą wystąpić zakłócenia związane z rozdzielczością, wzorcem pionowym, kontrastem lub jasnością. Należy zmienić tryb PC na inną rozdzielczość, zmienić częstotliwość odświeżania na inną lub wyregulować jasność i kontrast w menu aż obraz stanie się wyraźny. Jeśli nie można zmienić częstotliwości odświeżania karty graficznej komputera PC, zmień kartę graficzną lub skontaktuj się z jej producentem.
- ▶ Synchronizacja kształtu fali sygnału wejściowego jest wykonywana oddzielnie dla częstotliwości poziomej i pionowej.
- ▶ W trybie PC jest zalecany wybór rozdzielczości 1920x1080 przy odświeżaniu 60 Hz. Powinien zapewnić on najlepszą jakość obrazu.
- ▶ Podłącz kabel z sygnałem z portu wyjściowego monitora komputera PC do portu RGB IN (PC) w telewizorze albo kabel z sygnałem z portu wyjściowego HDMI komputera PC do portu HDMI/DVI IN 1(DVI) w telewizorze.
- ▶ Podłącz kabel audio do komputera PC i do gniazda AUDIO IN (RGB/DVI) w telewizorze (kabel audio nie jest dołączony do telewizora).
- ▶ Jeśli jest używana karta dźwiękowa, należy wyregulować dźwięk w komputerze PC zgodnie z wymaganiami.
- ▶ Jeśli karta graficzna w komputerze PC nie umożliwi jednoczesnej pracy z wyjściem analogowym i cyfrowym RGB, należy podłączyć tylko jedno z gniazd RGB IN lub HDMI/DVI IN 1(DVI) w celu wyświetlenia obrazu z komputera PC na telewizorze.
- ▶ W przeciwnym wypadku należy przełączyć telewizor do trybu RGB lub HDMI (inną opcją jest automatyczne ustawienie telewizora do trybu Plug and Play).
- ▶ W przypadku połączenia kablem HDMI lub DVI, w zależności od karty graficznej, ekran systemu DOS może być niewidoczny.
- ▶ Jeśli kabel RGB-PC będzie za długi, na ekranie mogą wystąpić zakłócenia. Zalecane jest używanie kabla o maksymalnej długości 5 m. Zapewnia on najlepszą jakość obrazu.

# INSTALACJA URZĄDZEŃ ZEWNĘTRZNYCH

## Konfiguracja ekranu w trybie PC (tylko w trybie RGB)

### Wybieranie rozdzielczości

Aby wyświetlić normalne zdjęcie, należy dopasować rozdzielczość trybu RGB do rozdzielczości na komputerze PC.

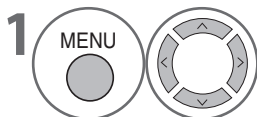
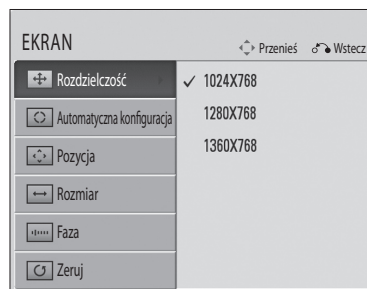
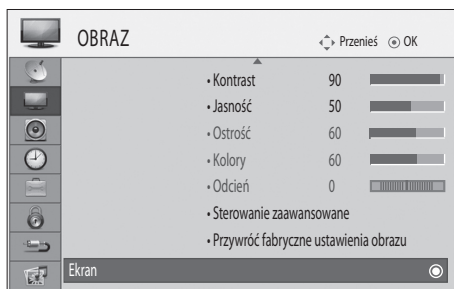

Wybierz opcję **OBRAZ**.

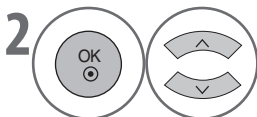

Wybierz opcję **Ekran**.

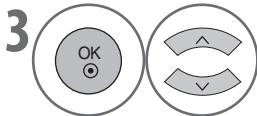

Wybierz opcję **Rozdzielczość**.

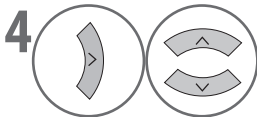

Wybierz żądaną rozdzielczość.

- Menu **Rozdzielczość** jest wyłączone, chyba, że ustawiona rozdzielczość to 1024 x 768, 1280 x 768 lub 1360 x 768.

- Naciśnij przycisk **MENU**, aby powrócić do normalnego oglądania telewizji.
- Naciśnij przycisk **RETURN**, aby powrócić do poprzedniego ekranu.

## Konfiguracja automatyczna

Umożliwia automatyczną optymalizację ekranu. Jest to opcja zalecana przy podłączeniu się do komputera PC po raz pierwszy.

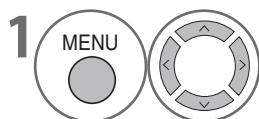

Wybierz opcję **OBRAZ**.

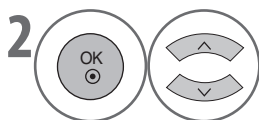

Wybierz opcję **Ekran**.

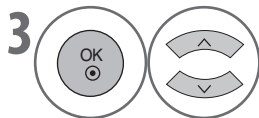

Wybierz opcję **Automatyczna Konfiguracja**.

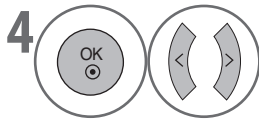

Wybierz opcję **Tak**.



Wybierz opcję **Automatyczna Konfiguracja**.

- Jeśli po wykonaniu konfiguracji automatycznej obraz jest niewyraźny, należy ręcznie wyregulować pozycję, rozmiar lub fazę obrazu.

- Naciśnij przycisk **MENU**, aby powrócić do normalnego oglądania telewizji.
- Naciśnij przycisk **RETURN**, aby powrócić do poprzedniego ekranu.

# INSTALACJA URZĄDZEŃ ZEWNĘTRZNYCH

## Regulacja pozycji, rozmiaru, fazy

Jeśli po wykonaniu konfiguracji automatycznej obraz jest niewyraźny, a w szczególności gdy znaki nadal drgają, należy ręcznie dopasować fazę obrazu.

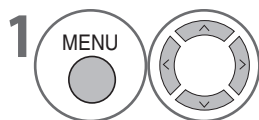
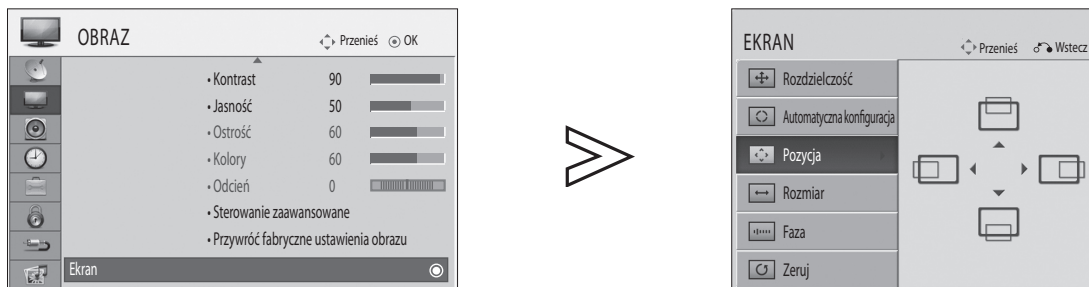

Wybierz opcję **OBRAZ**.

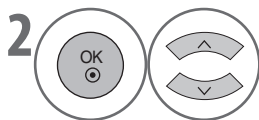

Wybierz opcję **Ekran**.

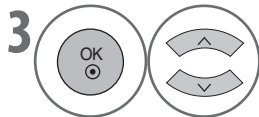

Wybierz opcję **Pozycja, Rozmiar** lub **Faza**.

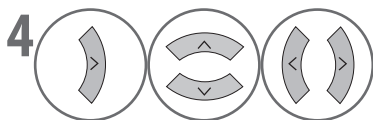



Dokonaj odpowiedniej regulacji.

- Naciśnij przycisk **MENU**, aby powrócić do normalnego oglądania telewizji.
- Naciśnij przycisk **RETURN**, aby powrócić do poprzedniego ekranu.

## Zerowanie ekranu

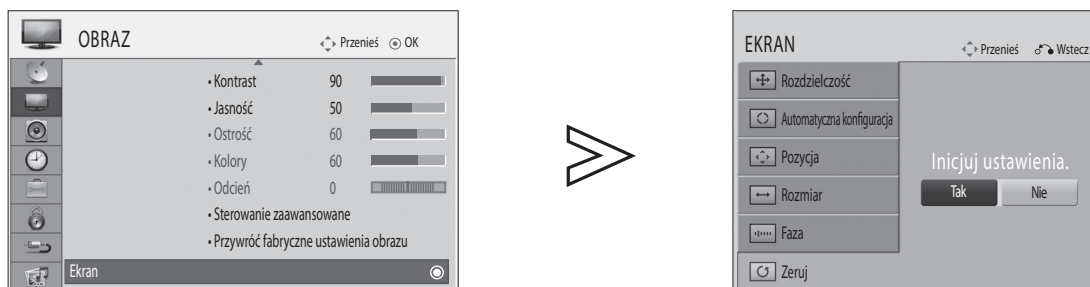
Umożliwia przywrócenie domyślnych ustawień fabrycznych pozycji, rozmiaru i fazy.

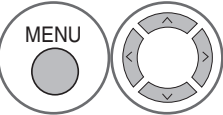
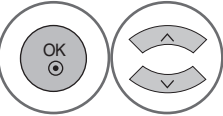
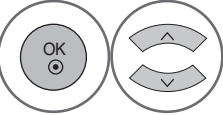
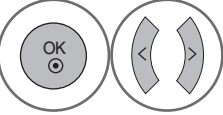

-  Wybierz opcję **OBRAZ**.
-  Wybierz opcję **Ekran**.
-  Wybierz opcję **Zeruj**.
-  Wybierz opcję **Tak**.
-  Wybierz opcję **Zeruj**.

- Naciśnij przycisk **MENU**, aby powrócić do normalnego oglądania telewizji.
- Naciśnij przycisk **RETURN**, aby powrócić do poprzedniego ekranu.

# OGŁĄDANIE TELEWIZORA / KONTROLA PROGRAMÓW

## FUNKCJE PRZYCISKÓW PILOTA ZDALNEGO STEROWANIA

Korzystając z pilota, wyceluj nim w czujnik pilota w telewizorze.



**ENERGY SAVING** Regulacja trybu oszczędzania energii telewizora. (► s. 67)

**RATIO** Pomaga wybrać i ustawić obraz i dźwięk przy podłączaniu urządzeń AV.(► s. 65)

**POWER** Włączanie telewizora lub przechodzenie do stanu czuwania.

**INPUT** Przełączanie pomiędzy wszystkimi wejściami AV. (► s. 49)

**TV/RAD** Wybór kanału radiowego lub telewizyjnego.

**Q. MENU** Wybierz źródła szybkiego menu. (Format obrazu, Oszczędzanie energii, Tryb obrazu, Tryb dźwięku, Audio, Wyłącznik czasowy, Ulubione Wł./Wył., Wysuwanie urządzenia USB). (►s. 33)

**MENU** Wybór menu.  
Powrót do oglądania telewizji z każdego menu. (►s. 34)

**GUIDE** Pokazuje program dla kanałów telewizyjnych.(►s. 61)

**Up/Down/Left/Right** Umożliwia nawigację po menu ekranowym i regulację ustawień systemowych.

**OK** Zatwierdzenie wyboru lub wyświetlenie bieżącego trybu. Wybór menu.

**RETURN (EXIT)** Umożliwia użytkownikowi powrót o jeden krok w aplikacji interaktywnej, trybie EPG lub innej funkcji.

**INFO** Pokazuje bieżące informacje.

**AV MODE** Pomaga wybrać i ustawić obraz i dźwięk przy podłączaniu urządzeń AV. (►s. 50)

**Kolorowe przyciski** Używane przy przeglądaniu teletekstu. (tylko w modelach z **TELETEKSTEM**), Edycja programu lub funkcja Połączonych kanałów.

**Przyciski TELETEKSTU** Przyciski używane do przeglądania teletekstu. Więcej informacji znajduje się w części „Teletekst”. (► s. 93)

**SUBTITLE** Wyświetlanie napisów w wybranym języku w trybie cyfrowym.

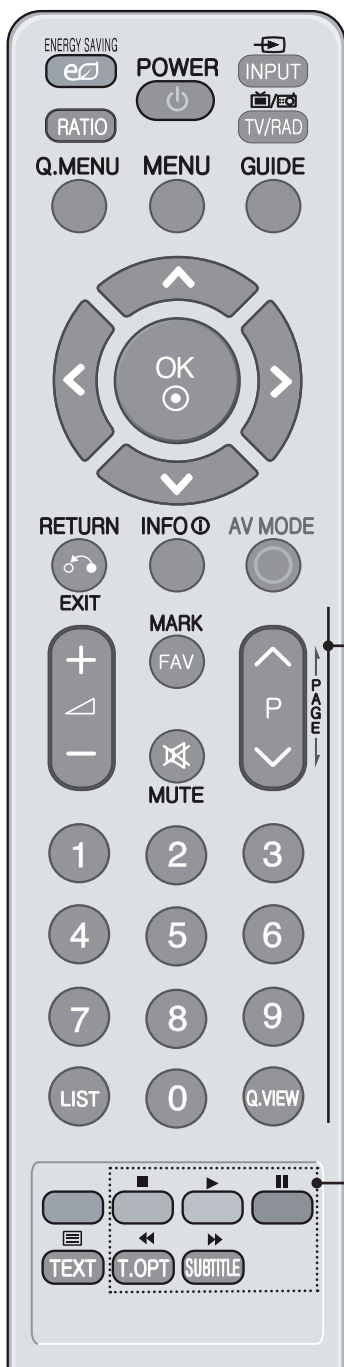

**Głośność (VOL) W GÓRĘ/W DÓŁ** Regulacja głośności dźwięku.

**MARK** Zaznaczanie i odznaczanie programów.

**FAV** Wyświetlanie zaznaczonego ulubionego programu.

**MUTE** Włączanie lub wyłączanie dźwięku.

**Program W GÓRĘ/W DÓŁ** Wybór programu.

**Strona W GÓRĘ/W DÓŁ** Przejście od jednego ekranu z informacjami do następnego.

**0~9 klawisze numeryczne** Wybór numerowanych elementów menu.

**LIST** Wyświetla listę programów. (►s. 48)

**Q.VIEW** Powrót do poprzednio oglądanego programu.

**USB Menu klawisze kontrolne** Sterowanie menu USB (Lista zdjęć i Lista plików muzycznych)

### Wkładanie baterii

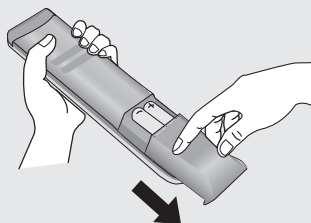

- Otwórz komorę baterii i włóż baterie zgodnie z zaznaczoną polaryzacją
- Włóż dwie baterie 1,5 V AAA. Nie łącz starych lub zużytych baterii z nowymi.
- Zamknij pokrywę.

# OGŁĄDANIE TELEWIZORA / KONTROLA PROGRAMÓW

## WŁĄCZANIE TELEWIZORA

- Funkcje telewizora są dostępne po jego włączeniu.

- 1 Przede wszystkim podłącz przewód zasilania i sprawdź zaislanie telewizora.  
W tym momencie telewizor znajduje się w trybie czuwania. (Wskaźnik zasilania zapali się na czerwono).
- 2 Aby włączyć telewizor, naciśnij przycisk **POWER, INPUT** lub **P**  $\wedge$  **V** (Program w górę/w dół) na telewizorze lub przycisk **POWER, INPUT, P**  $\wedge$  **V** lub jeden z przycisków **NUMERYCZNYCH** na pilocie zdalnego sterowania.

### Ustawienia początkowe

Ten krok pozwoli w prosty sposób zoptymalizować tryb oglądania i dostroić dostępne kanały. Po włączeniu telewizora po raz pierwszy lub po wykonaniu **Wyzerowania** w menu **OPCJA**, konfiguracja początkowa rozpocznie się automatycznie.

### Język

Wybierz żądany język.

### Ustawienia trybu

- Wybierz tryb odpowiedni do otoczenia. Każdy tryb zapewnia optymalne ustawienia obrazu dla danego otoczenia.
- Wybierz opcję **Użycie w domu**, gdy korzystasz z telewizora w domu. (domyślne)
- Wybierz **Demo sklepowe** w celu użycia w sklepie. Nawet jeśli użytkownik zmieni ustawienie obrazu, telewizor automatycznie zresetuje je do ustawień początkowych po określonym czasie.
- Tryb (Użycie w domu, Demo sklepowe) można zmienić wybierając menu **OPCJA > Ustawienia trybu**.

### Kraj

Wybierz kraj.

### Strefa czasowa

Wybierz strefę czasową.

### Tryb dostrajania

- Wybierz tryb dostrajania, aby wyszukać żądane programy.
- Wybierz opcję **Antena**, aby znaleźć programy naziemne.
- Wybierz opcję **Satelite**, aby znaleźć programy satelitarne.
- Wybierz opcję **Satelite i antena**, aby znaleźć programy satelitarne i naziemne.
- **Opcje Satelite** oraz **Satelite i antena** umożliwiają wybór opcji **Programy domyślne** lub **Aktualizacja**. Wybierz opcję **Programy domyślne**, jeśli chcesz zastosować domyślne kanały satelitarne. Wybierz opcję **Aktualizacja**, aby wyszukać więcej kanałów.

### UWAGA:

- ▶ Jeżeli menu konfiguracji początkowej zniknie z powodu przekroczenia limitu czasu przed zakończeniem wyszukiwania kanałów, nie wszystkie kanały mogą być dostępne. W takim wypadku można skorzystać z menu dostrajania w opcji **USTAW** i wyszukać więcej kanałów.
- ▶ Naciśnij przycisk **RETURN**, aby powrócić do poprzedniego menu ekranowego.
- ▶ Dla krajów, w których nie ma potwierdzonych standardów nadawania DTV, niektóre funkcje DTV mogą nie działać, w zależności od środowiska transmisji.
- ▶ Opcje Język, Kraj i Strefa czasowa są niedostępne w Wielkiej Brytanii.

## WYBÓR PROGRAMU

- 1 Naciśnij przycisk **P**  $\wedge$  **V** (Program w górę/w dół) lub przycisk **NUMERYCZNY**, aby wybrać numer programu.

## REGULACJA GŁOŚNOŚCI

- 1 Naciśnij przycisk  $\triangleleft$  + lub -, aby dostosować głośność.  
Jeśli chcesz wyłączyć dźwięk, naciśnij przycisk **MUTE**.  
Dźwięk możesz włączyć, naciskając ponownie przycisk **MUTE**,  $\triangleleft$  +, -, lub przycisk **AV MODE**.



# CI+ CAM

## 1 Proces uruchamiania

### **PO WŁĄCZENIU TELEWIZORA POJAWIA SIĘ KOMUNIKAT „PROGRAM ZAKODOWANY”:**

- ▶ Komunikat „Program zakodowany” może się pojawić po włączeniu telewizora z trybu oczekiwania na kanał płatnej telewizji.
- ▶ Proces uruchamiania telewizora może potrwać dłużej ze względu na zwiększone zabezpieczenie CI+ w porównaniu z kanałem darmowym.
- ▶ Czas włączania telewizora może się różnić w zależności od rodzaju modułu CI+ CAM (Common Interface Plus Conditional Access Module) i nie jest to związane z działaniem telewizora.

**Proces uruchamiania z modułem CI+ CAM jest następujący.**



Ekran z logo firmy LG



Informacja o kanale

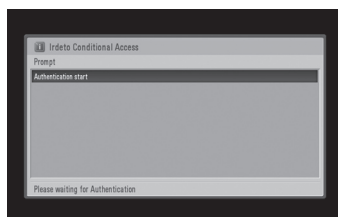

Rozpoczęcie uwierzytelnienia

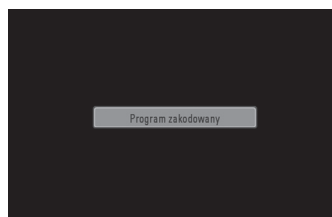

Program zakodowany

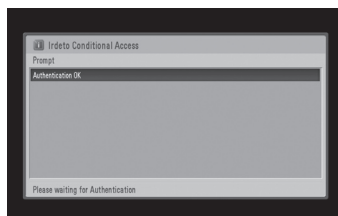

Uwierzytelnienie powiodło się



Wyświetlanie dźwięku i obrazu

# OGŁĄDANIE TELEWIZORA / KONTROLA PROGRAMÓW

## 2 Uwierzytelnianie CI+ CAM

### PO WŁOŻENIU MODUŁU CI+ CAM (CONDITIONAL ACCESS MODULE) PO RAZ PIERWSZY

#### Uwierzytelnianie powiodło się

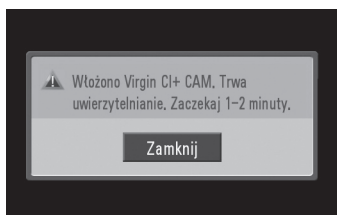

Po włożeniu modułu CI+ CAM po raz pierwszy

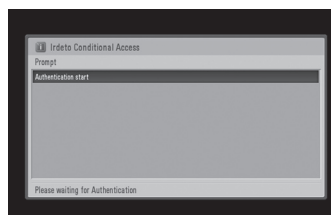

Rozpoczęcie uwierzytelnienia



Wyświetlanie dźwięku i obrazu

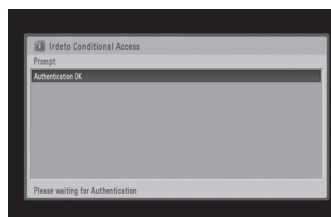







Uwierzytelnienie powiodło się

#### Uwierzytelnianie nie powiodło się

1. Gdy uwierzytelnianie nie powiedzie się, wyświetlony zostanie komunikat o błędzie.
2. Sprawdź, czy
  - antena jest odpowiednio podłączona,
  - wyszukiwanie kanałów zostało zakończone,
  - bieżący kanał jest kanałem telewizji cyfrowej.
3. Wyjmij moduł CI+ CAM i włóż go ponownie lub wyłącz i ponownie włącz telewizor. Uwierzytelnianie rozpocznie się normalnie.

## SZYBKE MENU

Wygląd menu ekranowego telewizora (OSD) może się nieznacznie różnić od pokazanego w niniejszej instrukcji. Q.Menu (Szybkie menu) to menu zawierające często używane funkcje.

	<b>Format obrazu</b> Wybór żądanego formatu obrazu Aby ustawić obraz Powiększony, z menu Ratio należy wybrać opcje 14:9, Powiększenie lub Powiększony teatr. Po ustawieniu powiększenia, wyświetlacz powróci do ekranu Q.Menu.		<b>Audio</b> Wybór wyjścia audio.
	<b>Oszczędzanie energii</b> Wybór żądanego trybu oszczędzania energii.		<b>Wyłącznik czasowy</b> Ustawianie wyłącznika czasowego.
	<b>Tryb obrazu</b> Wybór żądanego trybu obrazu.		<b>Ulubione Wł./Wył.</b> Dodawanie programów do listy ulubionych.
	<b>Tryb dźwięku</b> Ta funkcja pozwala automatycznie ustawić tryb dźwięku, która odpowiada rodzajowi oglądanego obrazu. Wybór żądanego trybu dźwięku.		<b>Wysuwanie urządzenia USB</b> Wybierz „Wysuń”, aby usunąć urządzenie USB.

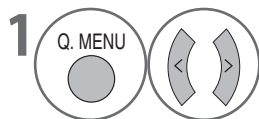

Wyświetlanie każdego menu.



Wybierz żądane źródło.

- Naciśnij przycisk **MENU**, aby powrócić do oglądania telewizji.
- Naciśnij przycisk **RETURN**, aby powrócić do poprzedniego ekranu.

# OGŁĄDANIE TELEWIZORA / KONTROLA PROGRAMÓW

## WYBÓR I DOPASOWYWANIE MENU EKRAŃOWYCH

Wygląd menu ekranowego telewizora (OSD) może się nieznacznie różnić od pokazanego w niniejszej instrukcji.

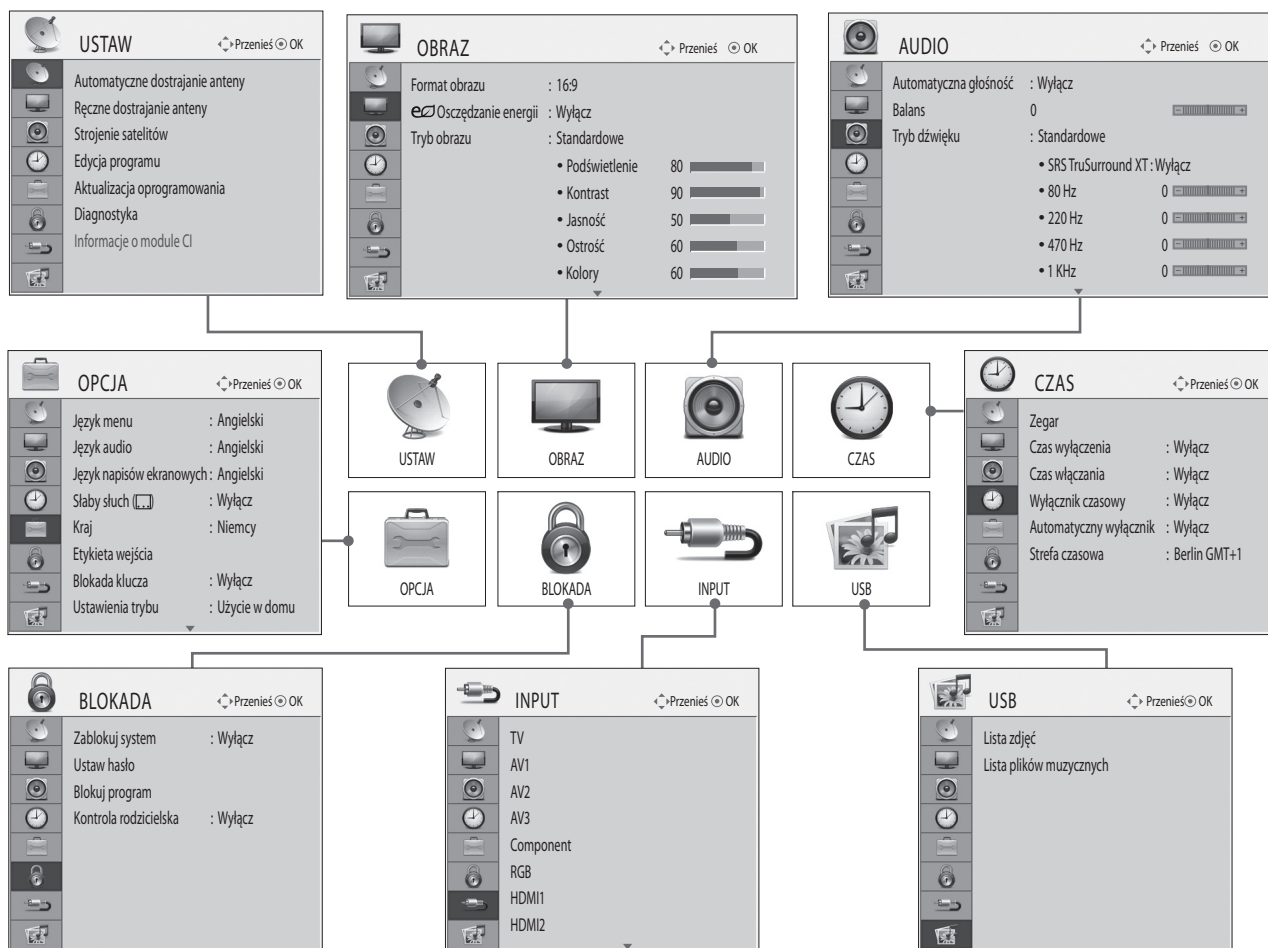

OGŁĄDANIE TELEWIZORA / KONTROLA PROGRAMÓW

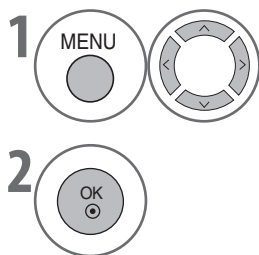

Naciśnij przycisk **MENU**, aby wyświetlić ikony opcji i przejdź do żądanej ikony za pomocą przycisków strzałek.

Naciśnij przycisk **OK**, aby wybrać opcję menu i przejść do wyskakującego okna.

### UWAGA

► **Informacje o module CI** nie są dostępne w trybie anteny analogowej.

- Naciśnij przycisk **MENU**, aby powrócić do oglądania telewizji.
- Naciśnij przycisk **RETURN**, aby powrócić do poprzedniego ekranu.

# AUTOMATYCZNE DOSTRAJANIE PROGRAMÓW Z ANTENY

Opcja ta umożliwia automatyczne odnalezienie i zapisanie wszystkich programów naziemnych.

Po rozpoczęciu automatycznego programowania, wszystkie dotychczas zapisane informacje zostaną usunięte.

Można zapisać maksymalnie 1098 programów (cyfrowe: 999, analogowe 99). Liczba może się nieznacznie różnić w zależności od nadawanych sygnałów.

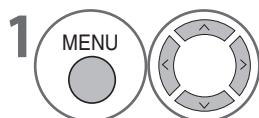
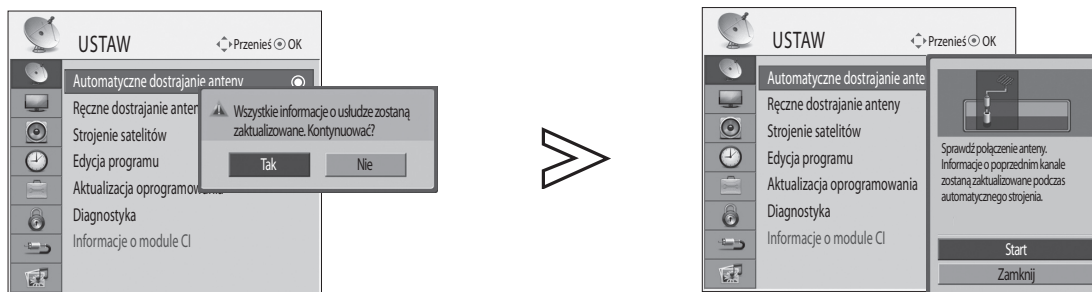

Wybierz opcję **USTAW**.

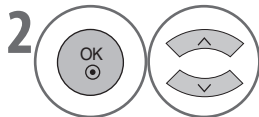

Wybierz opcje **Automatyczne dostrajanie anteny**.

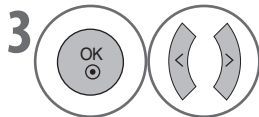

Wybierz opcję **Tak**.

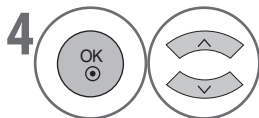

Wybierz opcję **Start**.



Uruchom **Automatyczne strojenie**.

Zostaną wyświetlone wyniki wyszukiwania.

Znalezione kanały zostaną automatycznie kolejno zapisane.

- Jeśli w menu **BLOKADA > Zablokuj system** wybrano opcję **Włącz**, zostanie wyświetlony monit o podanie hasła. Użyj przycisków **NUMERYCZNYCH**, aby wprowadzić 4-cyfrowy kod.
- **Automatyczne numerowanie**: Możesz wybrać, czy kanały będą numerowane automatycznie przez nadawcę. (Obsługiwane tylko w krajach z usługą LCN)
- Najpierw strojone są programy telewizji cyfrowej i stacje radiowe, a następnie programy analogowe.

- Naciśnij przycisk **MENU**, aby powrócić do oglądania telewizji.
- Naciśnij przycisk **RETURN**, aby powrócić do poprzedniego ekranu.

# OGLĄDANIE TELEWIZORA / KONTROLA PROGRAMÓW

## RĘCZNE DOSTRAJANIE PROGRAMÓW Z ANTENY (W TRYBIE CYFROWYM)

Strojenie ręczne umożliwia ręczne dodanie programu do listy.

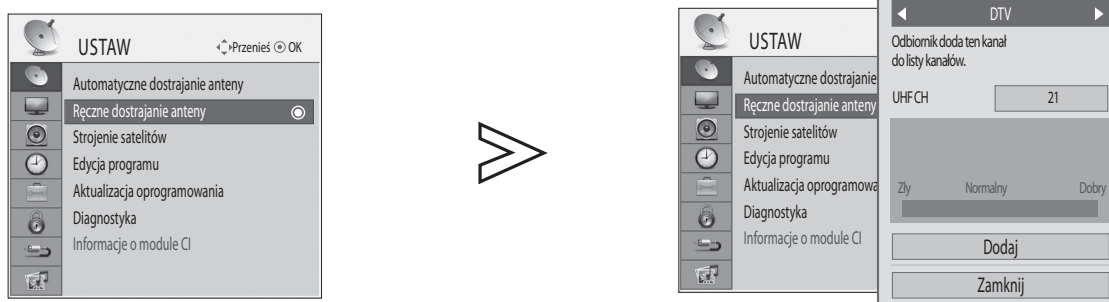

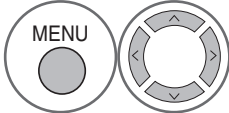
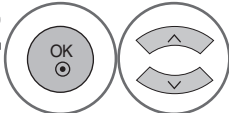
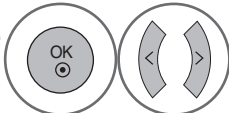
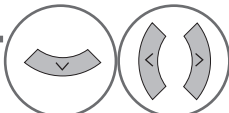
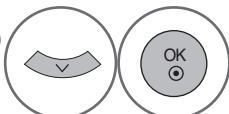
-  Wybierz opcję **USTAW**.
-  Wybierz opcję **Ręczne dostrajanie anteny**.
-  Wybierz **DTV**.
-  Wybierz żądany numer kanału.
-  Wybierz opcję **Dodaj**.

- Jeśli w menu **BLOKADA > Zablokuj system** wybrano opcję **Włącz**, zostanie wyświetlony monit o podanie hasła. Użyj przycisków **NUMERYCZNYCH**, aby wprowadzić 4-cyfrowy kod.

- Naciśnij przycisk **MENU**, aby powrócić do oglądania telewizji.
- Naciśnij przycisk **RETURN**, aby powrócić do poprzedniego ekranu.

# RĘCZNE DOSTRAJANIE PROGRAMÓW Z ANTENY (W TRYBIE ANALOGOWYM)

Strojenie ręczne umożliwia ręczne dostrójenie i ustawienie programów w żądanej kolejności.

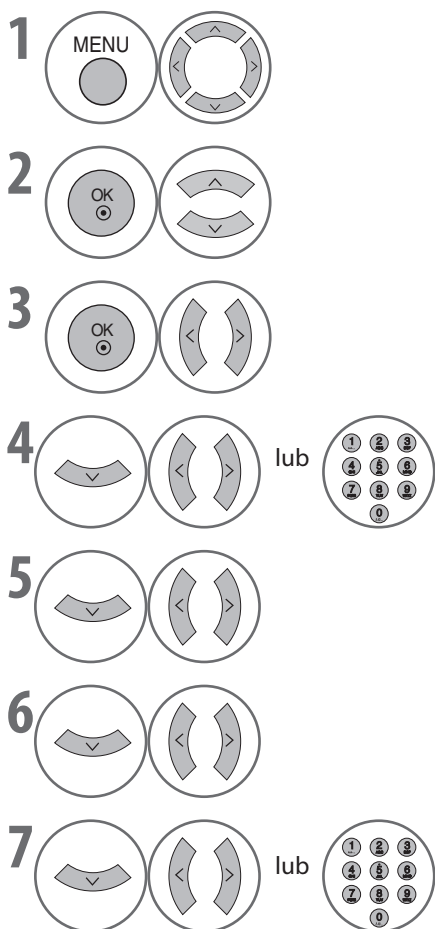
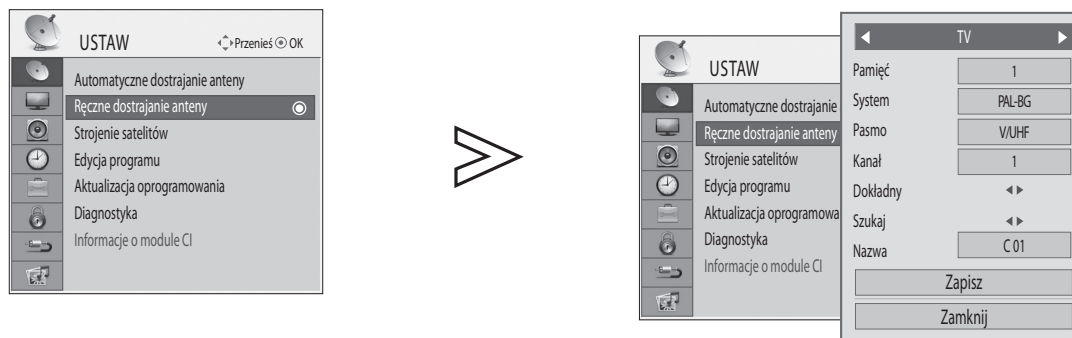

Wybierz opcję **USTAW**.

Wybierz opcję **Ręczne dostrajanie anteny**.

Wybierz **TV**.

Wybierz żądany numer programu.

Wybierz system telewizyjny.

Wybierz **V / UHF** lub **Kablowe**.

Wybierz żądany numer kanału.

- Jeśli w menu **BLOKADA > Zablokuj system** wybrano opcję **Włącz**, zostanie wyświetlony monit o podanie hasła. Użyj przycisków **NUMERYCZNYCH**, aby wprowadzić 4-cyfrowy kod.
- : PAL B/G, SECAM B/G (Europa / Europa Wschodnia / Azja / Nowa Zelandia / Bliski Wschód / Afryka / Australia)  
I : PAL I/II (Wielka Brytania / Irlandia / Hong Kong / RPA)  
DK : PAL D/K, SECAM D/K (Europa Wschodnia / Chiny / Afryka / WNP)
- Aby zapisać kolejny kanał, powtórz kroki od 4 do 9.

# OGLĄDANIE TELEWIZORA / KONTROLA PROGRAMÓW

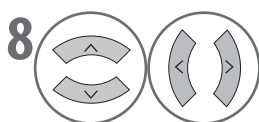

8 Rozpocznij wyszukiwanie.

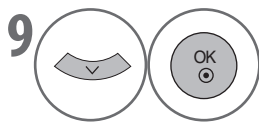

9 Wybierz opcję **Zapisz**.

## ■ Przepisywanie nazwy stacji

Do każdego numeru programu możesz przypisać nazwę stacji składającą się z maksymalnie 5 znaków.

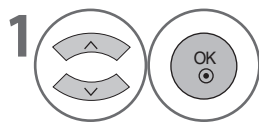

1 Wybierz opcję **Nazwa**.

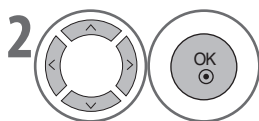

2 Wybierz pozycję i wybierz drugi znak itd.  
Możesz wybrać litery od A do Z, cyfry od 0 do 9, +/- i puste miejsce.

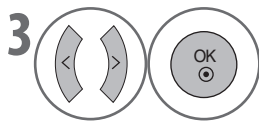

3 Wybierz opcję **Zamknij**.

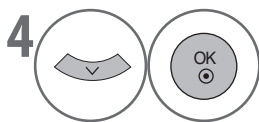

4 Wybierz opcję **Zapisz**.

## ■ Dokł. strojenie

W normalnych warunkach dokładne strojenie wymagane jest tylko wtedy, gdy odbiór jest kiepski.



1 Wybierz opcję **Dokładny**.

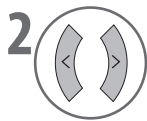

2 Dokładne strojenie zapewnia najlepszą jakość obrazu i dźwięku.

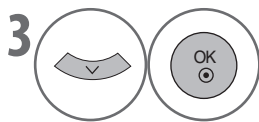

3 Wybierz opcję **Zapisz**.

- Naciśnij przycisk **MENU**, aby powrócić do oglądania telewizji.
- Naciśnij przycisk **RETURN**, aby powrócić do poprzedniego ekranu.



# STROJENIE SATELITÓW (TYLKO LNB)

Strojenie satelitów pozwala wyszukać i zapisać wszystkie dostępne programy satelitarne.

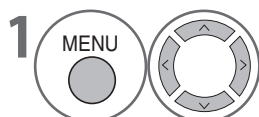
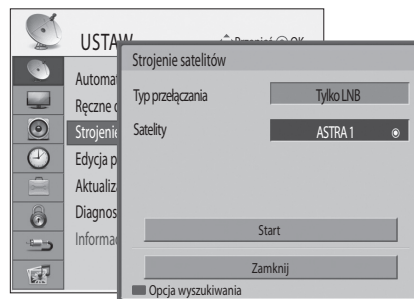
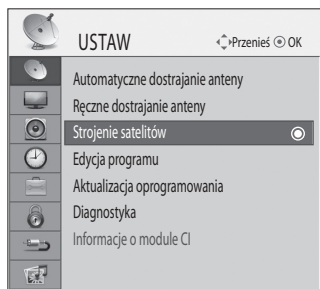

Wybierz opcję **USTAW**.

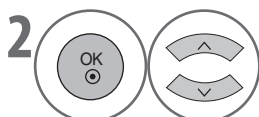

Wybierz **Strojenie satelitów**.

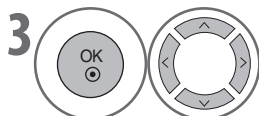

Wybierz opcję **Typ przełączania** i wybierz **Tylko LNB**.

Przy każdej zmianie typu przełączania, poprzednie ustawienia anteny zostaną usunięte.

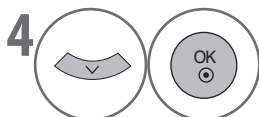

Wybierz **Satelity**.

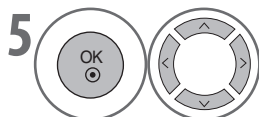

lub



Wybierz satelitę i ustaw **Częstotliwość LNB, Tonowe 22Khz i Transponder**.

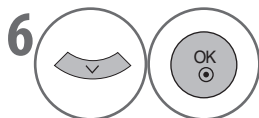

Wybierz opcję **Zamknij**.

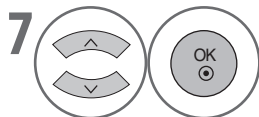

Wybierz opcję **Start**.

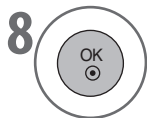

Zostaną wyświetlone wyniki wyszukiwania.  
Znalezione kanały zostaną automatycznie kolejno zapisane.

- Jeśli w menu **BLOKADA > Zablokuj system** wybrano opcję **Włącz**, zostanie wyświetlony monit o podanie hasła. Użyj przycisków **NUMERYCZNYCH**, aby wprowadzić 4-cyfrowy kod.
- Naciśnij **CZERWONY** przycisk podczas strojenia satelitów, aby wprowadzić opcje wyszukiwania, takie jak informacje o sieci, typ kodowania lub typ programów.
- Naciśnij **CZERWONY** przycisk podczas strojenia satelitów, aby przejść do menu Ustawienia transpondera.

- Naciśnij przycisk **MENU**, aby powrócić do oglądania telewizji.
- Naciśnij przycisk **RETURN**, aby powrócić do poprzedniego ekranu.

# OGLĄDANIE TELEWIZORA / KONTROLA PROGRAMÓW

## STROJENIE SATELITÓW (DiSEqC)

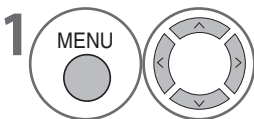
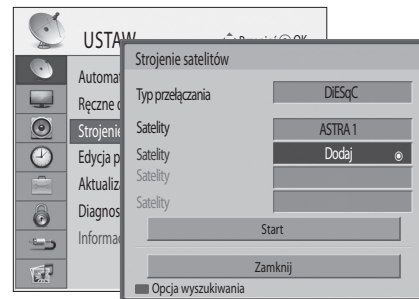
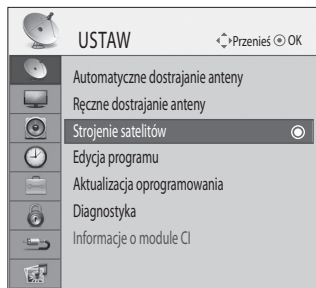

Wybierz opcję **USTAW**.

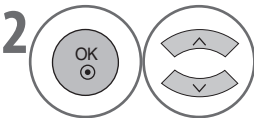

Wybierz **Strojenie satelitów**.

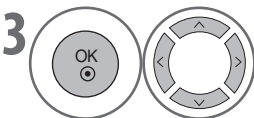

Wybierz opcję **Typ przełączania** i wybierz **DiSEqC**.

Przy każdej zmianie typu przełączania, poprzednie ustawienia anteny zostaną usunięte.

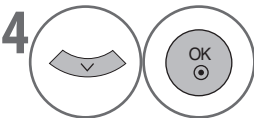

Wybierz **Satelity**.

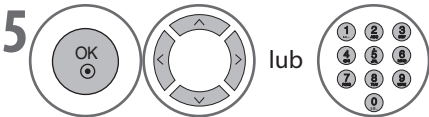

Wybierz satelitę i ustaw **DiSEqC**, **Częstotliwość LNB**, **Tonowe 22Khz** i **Transponder**. Możesz dodać do czterech satelitów.

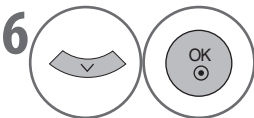

Wybierz opcję **Zamknij**.

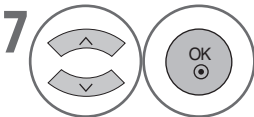

Wybierz opcję **Start**.

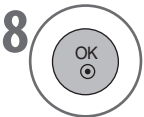

Zostaną wyświetlone wyniki wyszukiwania.  
Znalezione kanały zostaną automatycznie kolejno zapisane.

- Jeśli w menu **BLOKADA > Zablokuj system** wybrano opcję **Włącz**, zostanie wyświetlony monit o podanie hasła. Użyj przycisków **NUMERYCZNYCH**, aby wprowadzić 4-cyfrowy kod.
- Naciśnij **CZERWONY** przycisk podczas strojenia satelitów, aby wprowadzić opcje wyszukiwania, takie jak informacje o sieci, typ kodowania lub typ programów.
- Naciśnij **CZERWONY** przycisk podczas strojenia satelitów, aby przejść do menu Ustawienia transpondera.

- Naciśnij przycisk **MENU**, aby powrócić do oglądania telewizji.
- Naciśnij przycisk **RETURN**, aby powrócić do poprzedniego ekranu.

# EDYCJA PROGRAMU

Ta funkcja umożliwia usuwanie, przenoszenie lub wybór żądanych programów.

Numer programu można zmienić za pomocą funkcji „Przenieś”, jeśli opcja „Automatyczne numerowanie” nie została zaznaczona podczas strojenia automatycznego.

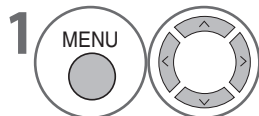
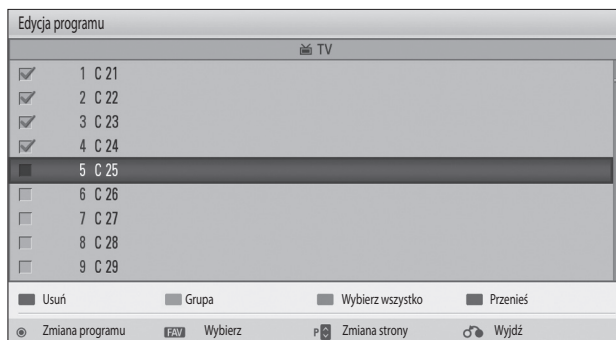
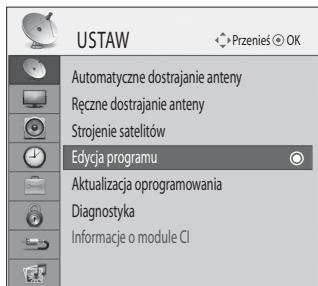

Wybierz opcję **USTAW**.

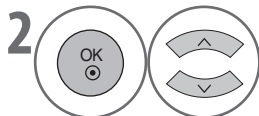

Wybierz opcję **Edycja programu**.



Wprowadź **Edycję programu**.

## ■ Zmiana programu



Wybierz program, który chcesz oglądać.



Przełączanie na wybrany program.

## ■ Zmiana grup



Przełączanie między grupami TV i radia.

- Jeśli w menu **BLOKADA > Zablokuj system** wybrano opcję **Włącz**, zostanie wyświetlony monit o podanie hasła. Użyj przycisków **NUMERYCZNYCH**, aby wprowadzić 4-cyfrowy kod.
- Jeśli kanał ma LCN, funkcja **Przenieś** nie będzie działać.

- Naciśnij przycisk **MENU**, aby powrócić do oglądania telewizji.
- Naciśnij przycisk **RETURN**, aby powrócić do poprzedniego ekranu.

# OGLĄDANIE TELEWIZORA / KONTROLA PROGRAMÓW

## ■ Wybieranie programów

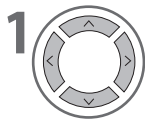

Wybierz program.



Sprawdzanie wybranego programu.



Sprawdzanie wszystkich programów

## ■ Usuwanie programów

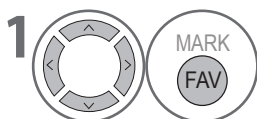

Wybierz programy, które chcesz usunąć.



Usuwanie wybranych programów.

## ■ Przenoszenie programów

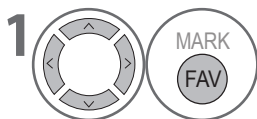

Wybierz program, który chcesz przenieść.



Przesuń kursor na żądaną pozycję.



Przenoszenie wybranych programów do nowej lokalizacji.

• Po zakończeniu edycji naciśnij przycisk **RETURN** lub **EXIT**, aby zapisać zmiany.

- Naciśnij przycisk **MENU**, aby powrócić do oglądania telewizji.
- Naciśnij przycisk **RETURN**, aby powrócić do poprzedniego ekranu.

# AKTUALIZACJA OPROGRAMOWANIA

**Aktualizacja oprogramowania** umożliwia aktualizację oprogramowania systemowego w celu zachowania odpowiedniego działania urządzenia.

Oprogramowanie można pobrać za pośrednictwem systemu nadawania cyfrowego.

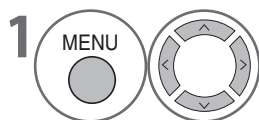
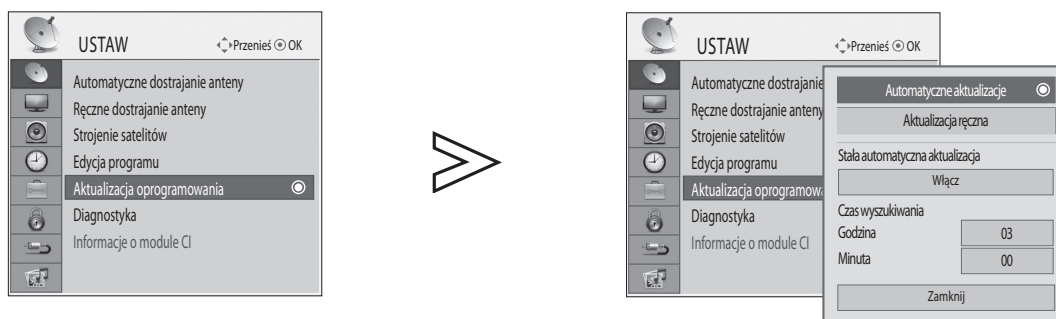

Wybierz opcję **USTAW**.

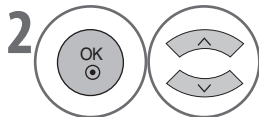

Wybierz opcję **Aktualizacja oprogramowania**.

- Jeśli w menu **BLOKADA > Zablokuj system** wybrano opcję **Włącz**, zostanie wyświetlony monit o podanie hasła. Użyj przycisków **NUMERYCZNYCH**, aby wprowadzić 4-cyfrowy kod.

## ■ Automatyczne aktualizacje

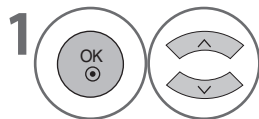

Wybierz opcję **Automatyczne aktualizacje**.



Wyszukiwanie nowego oprogramowania. Zostaną wyświetlone informacje dotyczące nowego oprogramowania. Zobacz część „Podczas wykrywania nowego oprogramowania za pomocą menu Automatyczne aktualizacje lub Aktualizacja ręczna”. (►s. 45)

Podczas wykonywania aktualizacji oprogramowania należy upewnić się, że:

- Telewizor będzie stale zasilany.
- Telewizor nie zostanie wyłączony.
- Antena nie zostanie odłączona.
- Po zakończeniu aktualizacji oprogramowania możesz sprawdzić wersję oprogramowania w menu Diagnostyka.

- Naciśnij przycisk **MENU**, aby powrócić do oglądania telewizji.
- Naciśnij przycisk **RETURN**, aby powrócić do poprzedniego ekranu.

# OGLĄDANIE TELEWIZORA / KONTROLA PROGRAMÓW

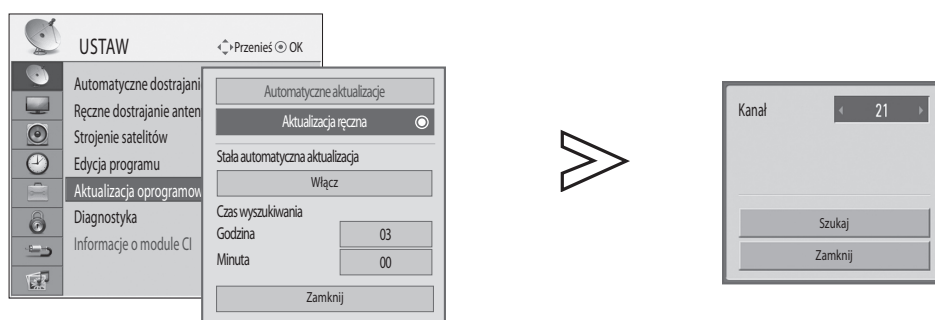

## ■ Aktualizacja ręczna

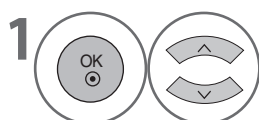

Wybierz opcję **Aktualizacja ręczna**.

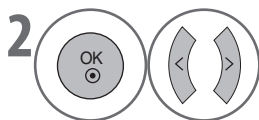

Wybierz żądany numer kanału.

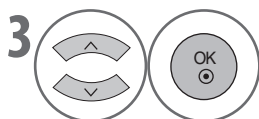

Wybierz opcję **Wyszukiwanie**. Wyszukiwanie nowego oprogramowania. Zostaną wyświetlone informacje dotyczące nowego oprogramowania. Zobacz część „Podczas wykrywania nowego oprogramowania za pomocą menu Automatyczne aktualizacje lub Aktualizacja ręczna” (►s. 45)

## ■ Stała automatyczna aktualizacja

W trybie oczekiwania, jeśli opcja Regularna automat. aktual. ma wartość „Włącz”, telewizor sam będzie wyszukiwał nowego oprogramowania w odpowiedniej porze, bez przechodzenia do trybu działania.

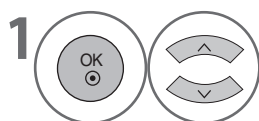

Wybierz opcję **Regularna automat. aktual..**

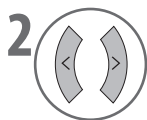

Wybierz opcję **Włącz**.

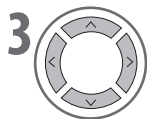

Wybierz **Godz.** lub **Minuta** i wprowadź czas wyszukiwania.

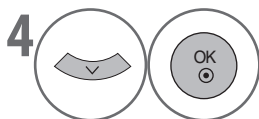

Wybierz opcję **Zamknij**.

Jeśli znaleziono nowe oprogramowanie, komunikat o aktualizacji oprogramowania pojawi się po włączeniu telewizora. Wybierz opcję **Tak** i naciśnij przycisk **OK**, aby rozpocząć aktualizację oprogramowania.

- Naciśnij przycisk **MENU**, aby powrócić do oglądania telewizji.
- Naciśnij przycisk **RETURN**, aby powrócić do poprzedniego ekranu.

## \* PODCZAS WYKRYWANIA NOWEGO OPROGRAMOWANIA ZA POMOCĄ MENU AUTOMATYCZNE AKTUALIZACJE LUB AKTUALIZACJA RĘCZNA.

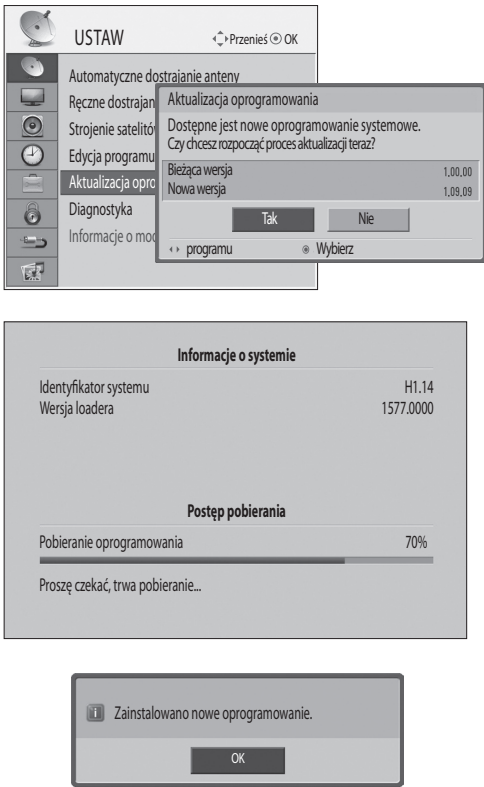

- 1 Zostaną wyświetlone informacje dotyczące nowego oprogramowania.
- 2 Za pomocą przycisków <> wybierz opcję **Tak** i naciśnij przycisk **OK**, aby rozpocząć aktualizację oprogramowania.
  - Wybierz opcję **Nie** i naciśnij przycisk **OK**, aby powrócić do poprzedniego menu bez aktualizacji.
- 3 Telewizor uruchomi się ponownie automatycznie i rozpocznie się aktualizacja oprogramowania. Zostanie wyświetlony postęp aktualizacji. Poczekaj na ukończenie procesu.
- 4 Po zakończeniu aktualizacji zostanie wyświetlony komunikat z potwierdzeniem, a telewizor uruchomi się ponownie automatycznie.

## \* PODCZAS WYKRYWANIA NOWEGO OPROGRAMOWANIA ZA POMOCĄ FUNKCJI REGULARNA AUTOMAT. AKTUAL. W TRYBIE OCZEKIWANIA

- 1 Gdy włączysz telewizor po wykryciu nowego oprogramowania, komunikat o aktualizacji oprogramowania zostanie wyświetlony na ekranie.
- 2 Wybierz opcję **Tak** i naciśnij przycisk **OK**, aby rozpocząć aktualizację oprogramowania. Zostanie wyświetlony postęp aktualizacji. Poczekaj na ukończenie procesu.
- 3 Po zakończeniu aktualizacji zostanie wyświetlony komunikat z potwierdzeniem, a telewizor uruchomi się ponownie automatycznie.

# OGLĄDANIE TELEWIZORA / KONTROLA PROGRAMÓW

## DIAGNOSTYKA

Funkcja ta umożliwia wyświetlenie informacji o telewizorze, takich jak Producent, Model / Typ, Aktualizuj datę, Wersja oprogramowania, Wersja loadera, Wersja MICOM, Siła lub Jakość.

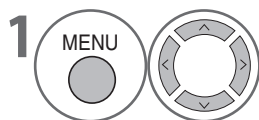
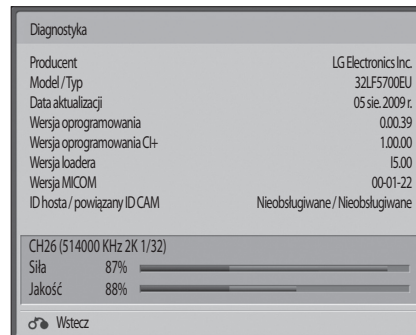
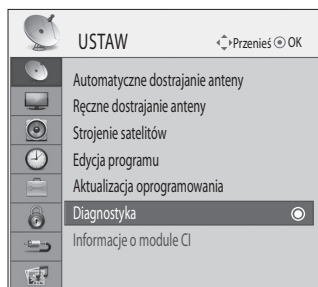

Wybierz opcję **USTAW**.

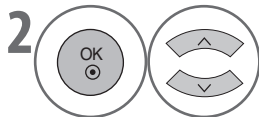

Wybierz **Diagnostyka**.



Wyświetlanie menu **Diagnostyka**.  
Zostaną wyświetlone informacje dotyczące telewizora.

- Siła i Jakość znikają w trybie analogowym.

- Naciśnij przycisk **MENU**, aby powrócić do oglądania telewizji.
- Naciśnij przycisk **RETURN**, aby powrócić do poprzedniego ekranu.



## INFORMACJE O MODULE CI (TYLKO W TRYBIE CYFROWYM)

Ta funkcja umożliwia oglądanie niektórych kodowanych cyfrowych usług naziemnych (usług płatnych). Jeśli wyjmiesz moduł CI nie możesz oglądać płatnych usług.

Gdy moduł jest włożony do gniazda CI, możesz wejść do menu modułu.

Aby zakupić moduł i kartę inteligentną, skontaktuj się ze sprzedawcą. Ciągłe wkładanie i wyciąganie modułu CI z telewizora nie jest zalecane

. Może to spowodować awarię. Jeżeli włączysz telewizor po włożeniu modułu CI może nastąpić utrata dźwięku. Telewizor może być niekompatybilny z modułem CI i kartą inteligentną.

Funkcje CI (Common Interface) mogą być niedostępne w niektórych krajach.

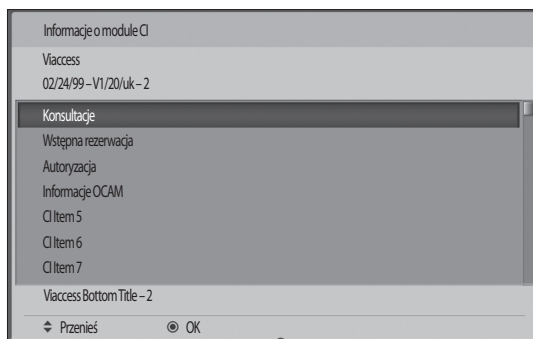
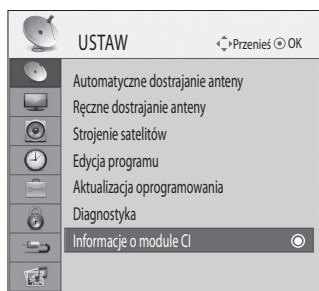

- Powyższy ekran jest tylko ilustracją. Opcje menu i format ekranu mogą się różnić w zależności od dostawcy płatnych usług cyfrowych.
- Zmiana ekranu menu i usług CI (Common Interface) jest możliwa po uzgodnieniu z dostawcą.

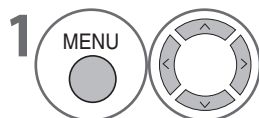

1 Wybierz opcję **USTAW**.

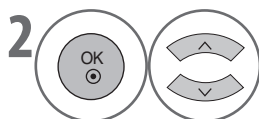

2 Wybierz opcję **Informacje o module CI**.



3 Wyświetlanie **Informacje o module CI**.

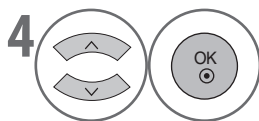

4 Wybierz żądany element:  
Informacje o module, informacje o karcie inteligentnej, język, pobieranie oprogramowania itp.

- Naciśnij przycisk **MENU**, aby powrócić do oglądania telewizji.
- Naciśnij przycisk **RETURN**, aby powrócić do poprzedniego ekranu.

# OGLĄDANIE TELEWIZORA / KONTROLA PROGRAMÓW

## WYBÓR OPCJI LISTA PROGRAMÓW

Aby ułatwić i przyspieszyć nawigację, dostępne są różne grupy programów.

Kolorowe przyciski	Grupa	Programy
 CZERWONY	<b>Moja TV</b>	Wyświetlanie listy wszystkich programów TV i stacji radiowych.
 ZIELONY	<b>Ulubione</b>	Wyświetlanie listy wszystkich ulubionych programów.
 ZÓŁTY	<b>HDTV</b>	Wyświetlanie listy wszystkich programów HDTV.
 NIEBIESKI	<b>Kodowane</b>	Wyświetlanie listy programów sklasyfikowanych za pomocą typów CAS.

### ■ Wyświetlanie listy



Wyświetlanie lub wyjście z listy programów.

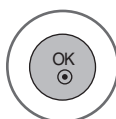

Przełączanie na wybrany program.

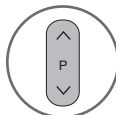

Zmiana stron.



Przełączanie między grupami TV i radia.

Dostępne są cztery listy programów; **Moja TV**, **Ulubione**, **HDTV** i **Kodowane**.

Naciśnij kolorowy przycisk przypisany danej grupie, aby wyświetlić listę programów w każdej z nich.

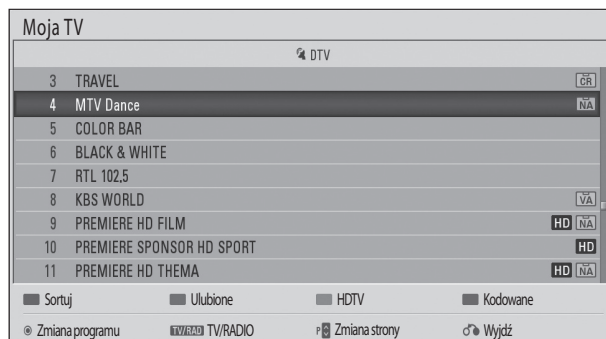

- Listę ulubionych programów można wyświetlić bezpośrednio naciskając przycisk **FAV**.
- W każdej grupie możesz sortować programy według numerów lub alfabetycznie, naciskając ponownie odpowiedni kolorowy przycisk. (Oprócz grup Ulubione i Zakodowane)

# LISTA WEJŚĆ

HDMI i AV1, 2 (SCART) mogą wykrywać zasilanie i włączać się, gdy dane urządzenie jest włączone.

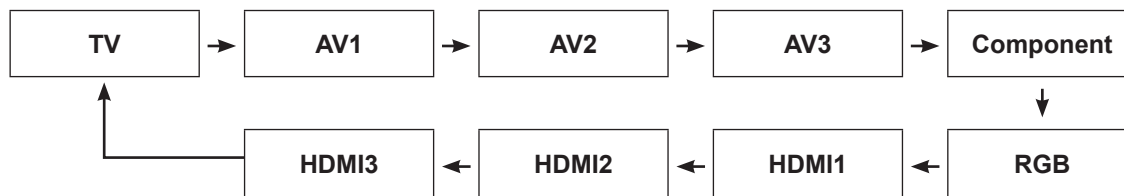

## ■ Korzystanie z przycisku INPUT

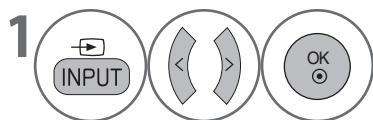

Wybór źródła wejściowego.

- Naciśnięcie przycisku **INPUT** na liście źródeł umożliwia łatwe poruszanie się pomiędzy źródłami.

## ■ Korzystanie z przycisku MENU

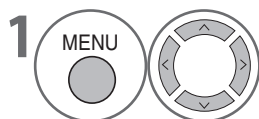

Wybierz opcję **INPUT**.

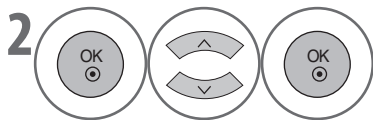

Wybór źródła wejściowego.

- **TV** : Wybierz, gdy chcesz oglądać telewizję / słuchać stacji radiowych
- **AV1, AV2, AV3** : Wybierz, gdy chcesz oglądać obraz z magnetowidu lub sprzętu zewnętrznego.
- **Component** : Wybierz, gdy chcesz oglądać film z odtwarzacza DVD lub odbiornika telewizji kablowej zależnie od połączenia.
- **RGB** : Wybierz, gdy chcesz oglądać obraz z komputera zależnie od połączenia.
- **HDMI1, HDMI2, HDMI3** : Wybierz, gdy chcesz oglądać film z odtwarzacza DVD, komputera lub odbiornika telewizji cyfrowej zależnie od połączenia.

# OGŁĄDANIE TELEWIZORA / KONTROLA PROGRAMÓW

## ETYKIETA WEJŚCIA

Wybór etykiety dla każdego zewnętrznego źródła sygnału.

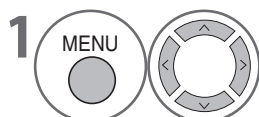
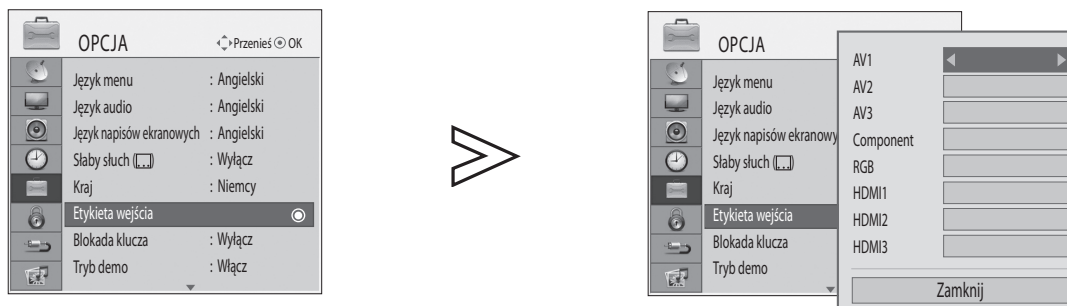

Wybierz **OPCJA**.

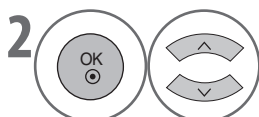

Wybierz opcję **Etykieta wejścia**.

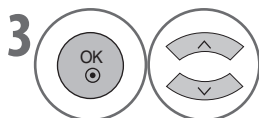

Wybierz źródło.



Wybierz etykietę.

- Naciśnij przycisk **MENU**, aby powrócić do oglądania telewizji.
- Naciśnij przycisk **RETURN**, aby powrócić do poprzedniego ekranu.

## TRYB AV

Naciskając przycisk **AV MODE** możesz wybrać optymalną jakość obrazu i dźwięku z podłączonych zewnętrznych urządzeń AV. (►s .68)

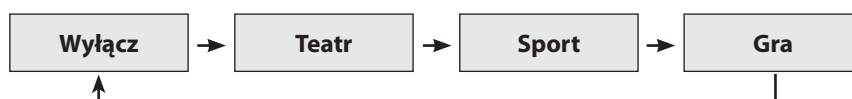

- Jeśli wybierzesz **Teatr** w trybie AV, tryb **Teatr** zostanie wybrany zarówno dla opcji **Tryb obrazu**, jak i **Tryb dźwięku** w menu **OBRAZ** i **AUDIO**.
- Jeśli wybierzesz opcję „**Wyłącz**” w trybie AV, zostanie wybrany tryb obrazu, który został ustawiony początkowo.

# POŁĄCZONE KANAŁY

\* Funkcja ta dostępna jest tylko w Niemczech.

Podczas włączania połączonych kanałów, na pasku informacji pojawi się ikona połączonych kanałów.

Możesz skorzystać z tej funkcji, aby oglądać transmisję sportową pod innym kątem lub z innego ujęcia kamery. Podczas meczów pojedynczych lub ligowych oferowane są różne opcje.

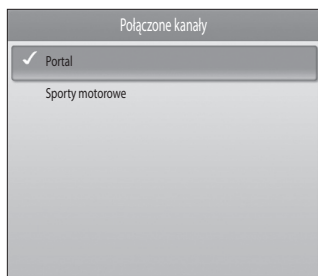

Wyświetlenie okna połączonych kanałów.

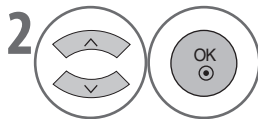

Wybierz żądaną opcję.

# OGŁĄDANIE TELEWIZORA / KONTROLA PROGRAMÓW

## INICJOWANIE (PRZYWRACANIE USTAWIEŃ FABRYCZNYCH)

Ta funkcja inicjuje wszystkie ustawienia.

Inicjowanie jest użyteczne, jeśli przeprowadzasz się do innego miasta lub kraju.

Po przywróceniu ustawień fabrycznych należy przeprowadzić konfigurację początkową.

Jeśli menu **Zablokuj system** ma wartość „**Włącz**”, pojawi się komunikat o podanie hasła.

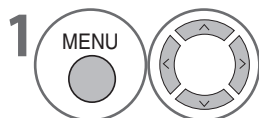
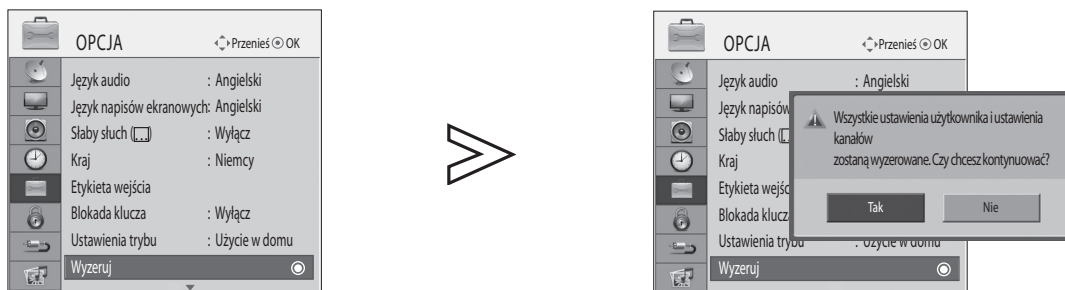

Wybierz **OPCJA**.

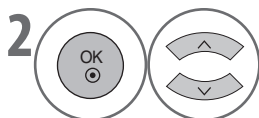

Wybierz opcję **Wyzeruj**.

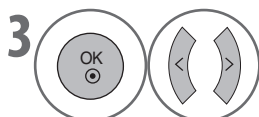

Wybierz opcję **Tak**.



Uruchom funkcję **Wyzeruj**.

- Jeśli w menu **BLOKADA > Zablokuj system** wybrano opcję **Włącz**, zostanie wyświetlony monit o podanie hasła. Użyj przycisków **NUMERYCZNYCH**, aby wprowadzić 4-cyfrowy kod.
- Jeśli zapomniałeś hasła, naciśnij 7777, aby zresetować hasło.

- Naciśnij przycisk **MENU**, aby powrócić do oglądania telewizji.
- Naciśnij przycisk **RETURN**, aby powrócić do poprzedniego ekranu.

# KORZYSTANIE Z URZĄDZENIA USB

When you connect a USB device, this pop up menu is displayed, automatically.

"POP UP MENU" will not be displayed while the OSD including Menu, EPG or Schedule list is activated.

When the Pop Up menu does not appear, you can select Music List or Photo List in the USB menu.

In USB device, you can not add a new folder or delete the existing folder.

- 1 Podłącz urządzenie USB do gniazda USB IN po stronie telewizora.

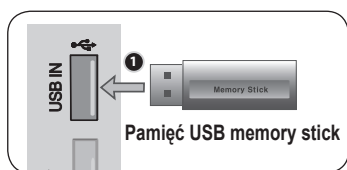

- Telewizor nie obsługuje dysków twardej USB.
- Ten model telewizora obsługuje pliki JPEG i MP3.

- 2 Wybierz opcję **LISTA ZDJĘĆ** lub **LISTA MUZYKA**.

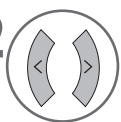

## Odlączenie urządzenia USB

Przed odłączeniem urządzenia USB należy wybrać opcję ODŁĄCZ URZĄDZENIE USB.

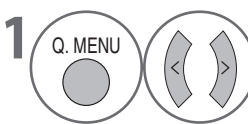

Wybierz opcję **Odlącz urządzenie USB**.

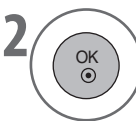

## Zalecenia dotyczące korzystania z urządzenia USB

- ▶ Rozpoznawane jest tylko urządzenie pamięci USB.
- ▶ Jeśli urządzenie pamięci USB jest podłączone przez koncentrator USB, nie zostanie rozpoznane.
- ▶ Urządzenie pamięci USB, które korzysta z programu automatycznego rozpoznawania, może nie zostać rozpoznane.
- ▶ Urządzenie pamięci USB, które używa własnego sterownika, może nie zostać rozpoznane.
- ▶ Rozpoznawanie prędkości urządzenia pamięci USB może być zależne od danego urządzenia.
- ▶ Jeśli podłączone urządzenie pamięci USB pracuje, nie należy go odłączać ani wyłączać telewizora. Nagłe odłączenie takiego urządzenia może spowodować jego uszkodzenie lub utratę zapisanych na nim plików.
- ▶ Nie należy podłączać urządzenia pamięci USB, które było sztucznie manipulowane na komputerze. Takie urządzenie może spowodować nieprawidłowe działanie telewizora lub nie będzie odtwarzane prawidłowo. Należy używać wyłącznie urządzenia pamięci USB zawierającego normalne pliki muzyczne lub pliki zdjęć.
- ▶ Należy używać wyłącznie urządzenia pamięci USB, które zostało sformatowane przy użyciu systemu plików FAT32 dostępnego w systemie operacyjnym Windows. Jeśli urządzenie pamięci zostało sformatowane za pomocą innego narzędzia, które nie jest obsługiwane przez system Windows, może nie zostać rozpoznane.
- ▶ Należy podłączyć zasilanie (powyżej 0,5 A) do urządzenia pamięci USB, które wymaga zewnętrznego zasilacza. W przeciwnym razie urządzenie może nie zostać rozpoznane.
- ▶ Urządzenie pamięci USB należy podłączać tylko za pomocą przewodu dostarczonego przez producenta urządzenia. W przypadku użycia przewodu innego niż dostarczony przez producenta urządzenia lub przewodu za długiego (maksimum to 5 m) urządzenie może nie zostać rozpoznane.
- ▶ Niektóre urządzenia pamięci USB mogą nie być obsługiwane lub nie działać płynnie.
- ▶ Metoda zestawiania plików w urządzeniu pamięci USB jest podobna do systemu Windows XP. W nazwie pliku jest rozpoznawanych maksymalnie 100 pierwszych znaków alfabetu angielskiego.
- ▶ Należy wykonać kopię zapasową ważnych plików, ponieważ dane przechowywane na urządzeniu pamięci USB mogą zostać uszkodzone. Firma LG w żadnym wypadku nie odpowiada za utratę danych.
- ▶ Jeśli na urządzeniu pamięci USB znajduje się wiele partycji lub jeśli jest używany czytnik USB z obsługą wielu kart, można korzystać maksymalnie z 4 partycji lub urządzeń pamięci USB naraz.
- ▶ Funkcję usuwania obsługuje tylko system plików FAT32.
- ▶ Jeśli urządzenie pamięci USB jest podłączone do czytnika USB z obsługą wielu kart, dane dotyczące jego woluminu mogą nie zostać wykryte.
- ▶ Jeśli urządzenie pamięci USB działa nieprawidłowo, należy je odłączyć i podłączyć ponownie.
- ▶ Szybkość wykrywania urządzeń pamięci USB może być różna, w zależności od urządzenia.
- ▶ Zalecana pojemność pamięci USB to 32 GB lub mniej.
- ▶ Urządzenia o pojemności większej niż zalecana mogą działać nieprawidłowo.

# KORZYSTANIE Z URZĄDZENIA USB

## LISTA ZDJĘĆ

Pliki zdjęć znajdujące się na urządzeniu pamięci USB można przeglądać.

Wygląd menu ekranowego może się różnić w zależności od modelu telewizora. Obrazy są przykładowe i mają ułatwić użytkownikowi obsługę telewizora.

### Plik zdjęcia (\*.JPEG)

Linia bazowa: 7680 x 4320

- Można odtworzyć wyłącznie pliki JPEG.
- Obsługiwane są tylko pliki JPEG skanowanie w linii bazowej (tylko SOF0, SOF1).
- Pliki nieobsługiwane są wyświetlane w postaci mapy bitowej.

## Elementy na ekranie



- 1 Przejście do plików o poziom wyżej
- 2 Strona bieżąca/Łączna liczba stron
- 3 Łączna liczba zaznaczonych zdjęć
- 4 Pamięć USB do wykorzystania
- 5 Odpowiednie przyciski na pilocie

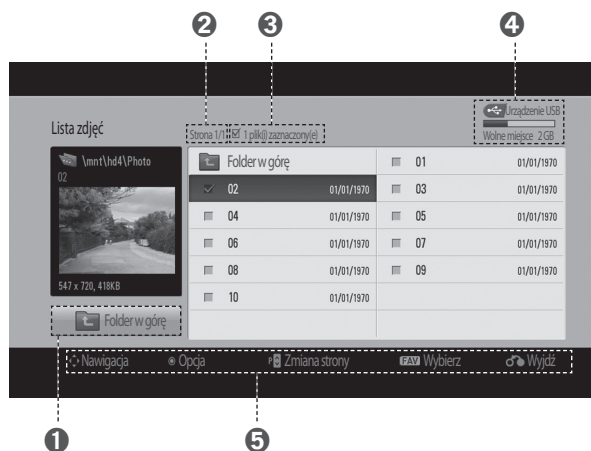



## Wybór zdjęć i menu podręczne

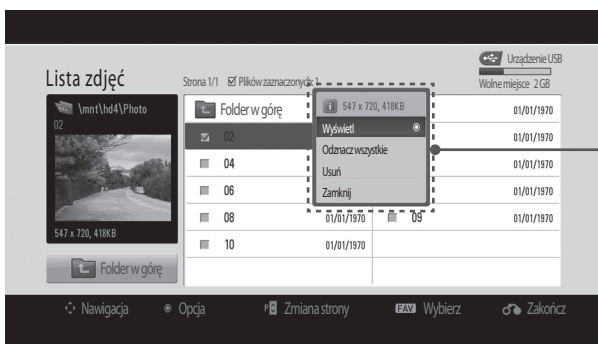

- ▶ **Wyświetl** : Wyświetlenie zaznaczonego zdjęcia.
- ▶ **Zaznacz wszystkie**: Zaznaczenie wszystkich zdjęć na ekranie.
- ▶ **Oznacz wszystkie** : Usunięcie zaznaczenia wszystkich zaznaczonych zdjęć.
- ▶ **Usuń** : Usunięcie zaznaczonego zdjęcia.
- ▶ **Zamknij** : Zamknięcie menu podręcznego



1 Wybierz folder lub dysk docelowy.

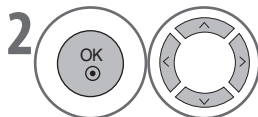

2 Wybierz żądane zdjęcia.



3 Wyświetl menu podręczne.

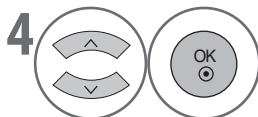

4 Wyświetl żądane menu podręczne.

- Do nawigacji na stronie zdjęć służy przycisk **P** ^ v .
- Aby zaznaczyć zdjęcie lub usunąć jego zaznaczenie, użyj przycisku **MARK**. Poszczególne zaznaczone zdjęcia można przeglądać pojedynczo lub wyświetlić je jako pokaz slajdów. Jeśli nie zostały zaznaczone żadne zdjęcia, można wyświetlić pojedyncze zdjęcia lub wyświetlić pokaz slajdów ze wszystkimi zdjęciami z folderu.

• Naciśnij przycisk **RETURN**, aby powrócić do poprzedniego ekranu.

# KORZYSTANIE Z URZĄDZENIA USB

## Przeglądanie zdjęć

Szczegółowe operacje można wykonywać na ekranie z widokiem pełnowymiarowych zdjęć.

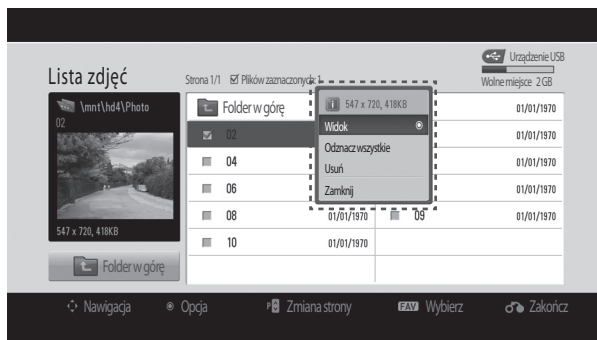

Współczynnik powiększenia może zmienić rozmiar pełnowymiarowego zdjęcia wyświetlonego na ekranie. Naciśnij przycisk **RETURN**, aby powrócić do poprzedniego ekranu.



1 Wybierz folder lub dysk docelowy.

• Do nawigacji na stronie zdjęć służy przycisk **P**  $\wedge$   $\vee$ .

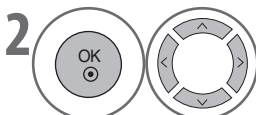

2 Wybierz żądane zdjęcia.



3 Wyświetl menu podręczne.

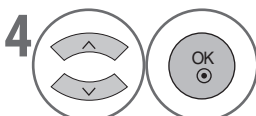

4 Wybierz opcję **Wyświetl**.



5 Wybrane zdjęcie zostanie wyświetlone w pełnych wymiarach.

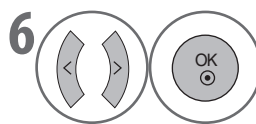

6 Wybierz opcję **Pokaz slajdów**, **Muzyka w tle**, **Obróć**, **Usuń**, **Opcja** lub **Zamknij**.

- Do zaznaczania poprzedniego lub kolejnego zdjęcia służy przycisk < >.
- Do wybierania menu na pełnym ekranie i nawigacji po nim służą przyciski ∨ < > i **OK**.

- ▶ **Pokaz slajdów:** Jeśli nie zostanie zaznaczone żadne zdjęcie, w pokazie slajdów będą wyświetlane wszystkie zdjęcia z folderu bieżącego. W przypadku zaznaczenia niektórych zdjęć zostaną one wyświetlone w pokazie slajdów. Ustaw interwał czasu dla pokazu slajdów w menu **Opcja**.
- ▶ **Muzyka w tle:** Słuchanie muzyki podczas oglądania zdjęć na pełnym ekranie. Aby użyć tej funkcji, należy ustawić folder z muzyką w menu **Opcja**.
- ▶ **Obróć (Obróć): Obrócenie zdjęć.** Obracanie zdjęcia o 90°, 180°, 270°, 360° zgodnie z ruchem wskazówek zegara. Obrót nie jest możliwy, jeśli szerokość zdjęcia przekracza maksymalną obsługiwaną wysokość zdjęć.
- ▶ **Usuń:** Usunięcie zdjęć.
- ▶ **Opcja:** Ustaw tempo przeglądu slajdów i folder dla muzyki w tle. W tym celu użyj przycisków ∨ < > i **OK**. Następnie przejdź do opcji **OK** i naciśnij przycisk **OK**, aby zapisać ustawienia. Nie można zmienić ustawienia **Folder z muzyką** podczas odtwarzania muzyki w tle.
- ▶ **Zamknij:** Ukryj menu na pełnym ekranie. Aby ponownie wyświetlić menu na pełnym ekranie, naciśnij przycisk **OK**.

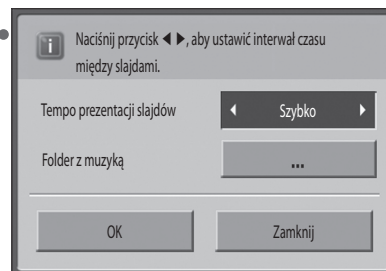

# KORZYSTANIE Z URZĄDZENIA USB

## LISTA MUZYKA

Pliki muzyczne znajdujące się na urządzeniu pamięci USB można odtwarzać.

Zakupione pliki muzyczne (\*.MP3) mogą zawierać ograniczenia wynikające z praw autorskich. Odtwarzanie takich plików może być nieobsługiwane w tym modelu.

W tym urządzeniu można odtwarzać pliki muzyczne znajdujące się na urządzeniu USB.

Wygląd menu ekranowego może się różnić w zależności od modelu telewizora. Obrazy są przykładowe i mają ułatwić użytkownikowi obsługę telewizora.

### Plik muzyczne (\*.MP3)

Szybkość transmisji 32 ~ 320

- Częstotliwość próbkowania MPEG1 layer 3: 32 kHz, 44,1 kHz, 48 kHz.

## Elementy na ekranie

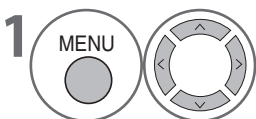

Wybierz opcję **USB**.

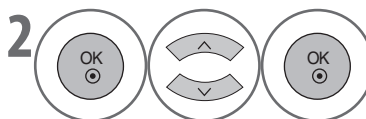

Wybierz opcję **Lista Muzyka**.

- 1 Przejście do plików o poziom wyżej
- 2 Strona bieżąca/Łączna liczba stron
- 3 Łączna liczba zaznaczonych plików muzycznych
- 4 Pamięć USB do wykorzystania
- 5 Odpowiednie przyciski na pilocie

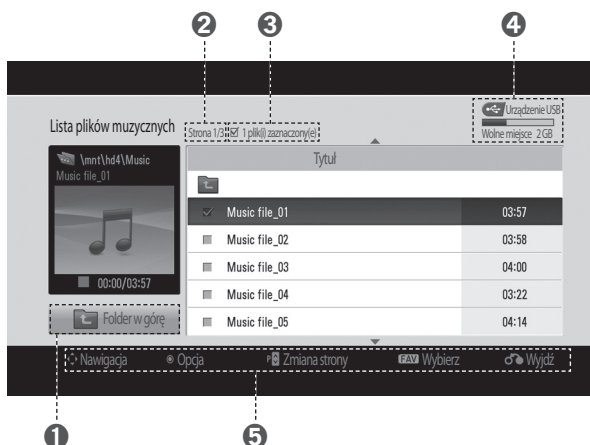

## Wybór plików muzycznych i menu podręczne

Jak to pokazano na ilustracji, na stronie może się znajdować maksymalnie 6 tytułów utworów muzycznych.

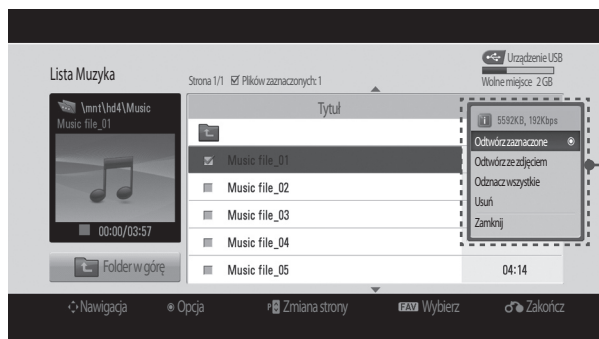
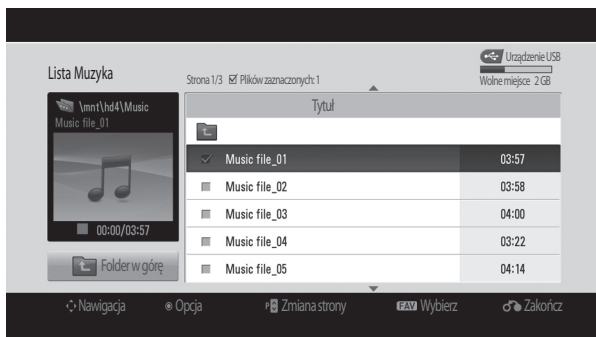

- ▶ **Odtwórz (jeśli zatrzymano)** : Odtworzenie wybranych utworów.  
Po zakończeniu odtwarzania jednego utworu rozpocznie się odtwarzanie kolejnego. Jeśli nie ma więcej wybranych utworów do odtworzenia, rozpocznie się odtwarzanie kolejnego utworu z folderu bieżącego. Po przejściu do innego folderu i naciśnięciu przycisku **OK** aktualnie odtwarzany utwór zostanie zatrzymany.
- ▶ **Zatrzymaj odtwarzanie (w trakcie odtwarzania)** : Zatrzymanie odtwarzania muzyki.
- ▶ **Odtwórz ze zdjęciem** : Rozpoczęcie odtwarzania wybranych utworów i przejście do listy zdjęć.
- ▶ **Zaznacz wszystkie** : Zaznaczenie wszystkich utworów w folderze.
- ▶ **Odmóż wszystkie** : Usunięcie zaznaczenia wszystkich zaznaczonych utworów.
- ▶ **Usuń** : Usunięcie wybranych utworów.
- ▶ **Zamknij** : Zamknięcie menu podręcznego.



1 Wybierz folder lub dysk docelowy.

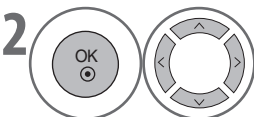

2 Wybierz żądane utwory.



3 Wyświetl menu podręczne.

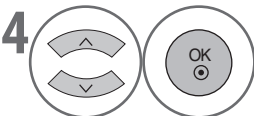

4 Wyświetl żądane menu podręczne.

- Do nawigacji na stronie utworów służy przycisk **P** ^ v.
- Do zaznaczania utworów lub usuwania ich zaznaczenia służy przycisk **MARK**. Jeśli zostanie zaznaczony jeden lub więcej utworów, będą one kolejno odtwarzane. Na przykład, aby słuchać wciąż tego samego utworu, należy zaznaczyć tylko ten utwór i odtworzyć go. Jeśli nie zostanie zaznaczony żaden utwór, będą odtwarzane kolejno wszystkie utwory w folderze.

• Naciśnij przycisk **RETURN**, aby powrócić do poprzedniego ekranu.

# KORZYSTANIE Z URZĄDZENIA USB

- Jeśli podczas odtwarzania nie zostanie naciśnięty żaden przycisk, pojawi się pływające okno z informacjami o odtwarzaniu (jak to pokazano poniżej) będące wygaszaczem ekranu.
- Wygaszacz ekranu ma zapobiegać uszkodzeniom pikseli powstającym na skutek długiego wyświetlania nieruchomego obrazu na ekranie.

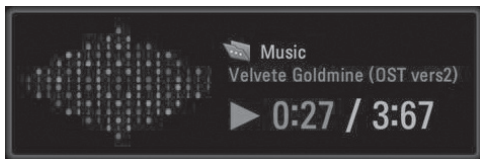

## UWAGA

- ▶ Na końcu tytułu odtwarzanego utworu jest wyświetlana ikona 🎵.
- ▶ Utwór uszkodzony lub nieprawidłowy nie zostanie odtworzony, a wyświetlony czas trwania takiego utworu to 00:00.
- ▶ Utwór pobrany z płatnego serwisu z ochroną praw autorskich nie zostanie odtworzony, a wyświetlony czas jego trwania będzie nieprawidłowy.
- ▶ Po naciśnięciu przycisku ■ wygaszacz ekranu zostanie zatrzymany.
- ▶ W tym trybie są również dostępne przyciski **PLAY** (▶), **Pause** (II), ■, ▶▶, ◀◀ na pilocie.
- ▶ Przycisk ▶▶ służy do wyboru kolejnego utworu, a przycisk ◀◀ – do wyboru poprzedniego.

# PRZEWODNIK TELEWIZYJNY

(ELEKTRONICZNY PRZEWODNIK PO PROGRAMACH) (w trybie cyfrowym)

W **PRZEWODNIKU TELEWIZYJNYM** są wyświetlane informacje o programach na następne 7 dni, które zostały wysłane przez nadawcę.

Dostępne są trzy tryby szybkiego wyszukiwania i przypominania: **Spis, Harmonogram i Znajdź**.

---



Wyświetlenie lub zamknięcie przewodnika telewizyjnego.



Przejdźcie do trybu **Harmonogram**.



Przejdźcie do trybu **Znajdź**.



Przejdźcie do trybu **Spis**.

# PRZEWODNIK TELEWIZYJNY

## (ELEKTRONICZNY PRZEWODNIK PO PROGRAMACH) (w trybie cyfrowym)

### Funkcja przycisku w trybie Spis

Funkcja umożliwia wyświetlenie informacji o programach na wszystkich kanałach według godziny i daty emisji.

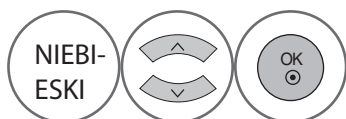
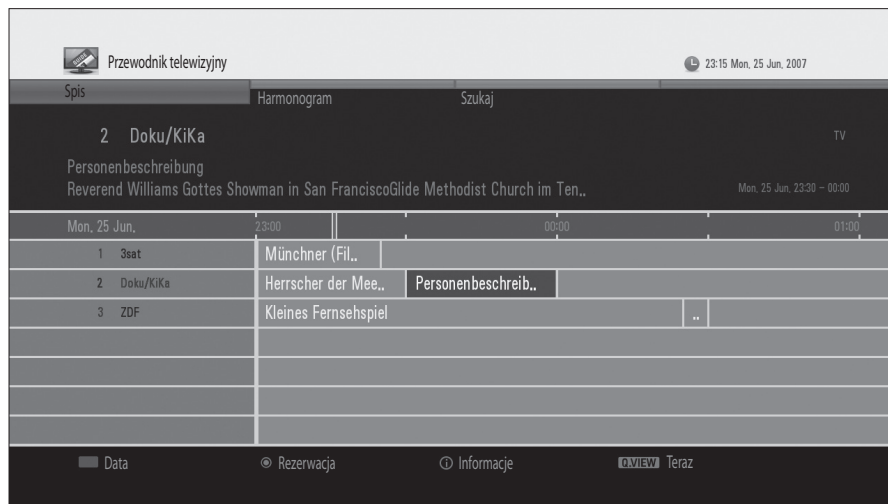

Zmiana daty.

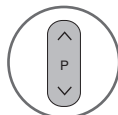

Zmiana strony.



Przełącz się między grupami kanałów telewizyjnych i radiowych.

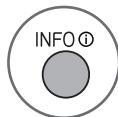

Wyświetlenie informacji o programie.

#### ■ Wybór programu



Wybierz nadawany program.

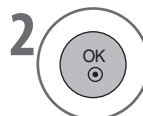

Przełącz się na wybrany program.

#### ■ Rezerwacja oglądania



Wybierz program, który będzie emitowany w przyszłości.



Zarezerwuj oglądanie wybranego programu (aby anulować, naciśnij ten przycisk ponownie). Zarezerwowane programy zostaną automatycznie dodane do **Harmonogramu**.



## Funkcja przycisku w trybie Harmonogram

**Harmonogram** zawiera listę zarezerwowanych programów. Można edytować, dodawać i usuwać przypomnienia.

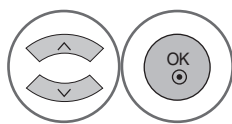

Edycja lub dodanie przypomnienia.



Usunięcie przypomnienia.

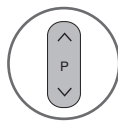

Zmiana strony.

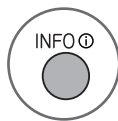

Wyświetlenie informacji o programie.

### ■ Edycja/dodanie przypomnienia

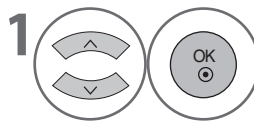

Wybierz rezerwację i wyświetl okno przypomnienia.

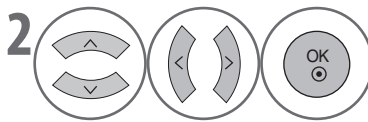

Wybierz po kolei każdą opcję i wprowadź jej wartość.

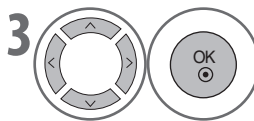

Wybierz opcję **OK**, aby zapisać zmiany.

# PRZEWODNIK TELEWIZYJNY

(ELEKTRONICZNY PRZEWODNIK PO PROGRAMACH) (w trybie cyfrowym)

## Funkcja przycisku w trybie Znajdź

**Funkcja Znajdź** umożliwia odnalezienie żądanego programu przez wprowadzenie słowa kluczowego, rodzaju, godziny i jego dnia nadawania.

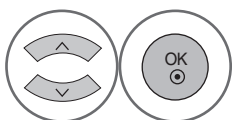

Wprowadzenie słowa kluczowego, rodzaju, godziny, dnia i wybór opcji **Wyszukaj**.



Wyświetlenie poprzednio wprowadzonych wartości.

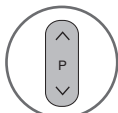

Zmiana strony.

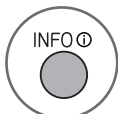

Wyświetlenie informacji o programie.

### ■ Wybór programu



Wybierz nadawany program.



Przełącz się na wybrany program.

### ■ Rezerwacja oglądania



Wybierz program, który będzie emitowany w przyszłości.



Zarezerwuj oglądanie wybranego programu (aby anulować, naciśnij ten przycisk ponownie). Zarezerwowane programy zostaną automatycznie dodane do **Harmonogramu**.

# STEROWANIE OBRAZEM

## STEROWANIE ROZMIAREM (FORMATEM) OBRAZU

Obraz na ekranie można oglądać w różnych formatach: 16:9, Tylko skanowanie, Oryginalny, Pełny szerokokątny, 4:3, 14:9, Powiększenie oraz Powiększony teatr 1.

Jeśli nieruchomy obraz będzie wyświetlany na ekranie przez długi czas, może pozostać po nim widoczny ślad.

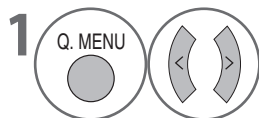

Wybierz opcję **Format obrazu**.



Wybierz żądany format obrazu.

- **Format obrazu** można również dostosować w menu **OBRAZ**.
- Naciskając przycisk **OK** w formacie **14:9**, **Powiększenie** lub **Powiększony teatr 1**, można dostosować współczynnik powiększenia i pozycję obrazu. Po skonfigurowaniu ustawienia powiększenia na ekranie zostanie ponownie wyświetlone szybkie menu.

### • 16:9

Ta opcja umożliwia dopasowanie obrazu poziomo w proporcji liniowej, w celu wypełnienia całego ekranu (opcja użyteczna do oglądania materiałów DVD w formacie 4:3).



### • 1:1 Piksel

Ta opcja umożliwia oglądanie obrazu w najwyższej jakości, bez utraty oryginalnego obrazu w wysokiej rozdzielczości.

#### UWAGA:

- ▶ Jeśli na oryginalnym obrazie pojawią się zakłócenia, będą one widoczne na krawędziach.

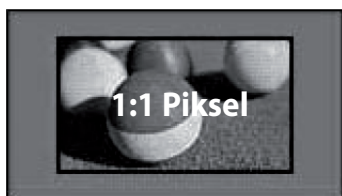

### • Oryginalny

Jeśli telewizor odbierze sygnał szerokoekranowy, dopasowanie formatu obrazu zostanie wykonane automatycznie.



### • Pełna szerokość

Jeśli telewizor odbierze sygnał szerokokątny, obraz zostanie dopasowany poziomo lub pionowo w proporcji liniowej w celu wypełnienia całego ekranu.



# STEROWANIE OBRAZEM

- **4:3**

Ta opcja umożliwia oglądanie obrazu w oryginalnym formacie 4:3. Zarówno po lewej, jak i prawej stronie ekranu pojawią się szare pasy.



- **14:9**

Umożliwia oglądanie materiałów nadawanych w formacie 14:9 lub standardowych programów telewizyjnych w trybie 14:9. Ekran 14:9 jest wyświetlany w sposób podobny do 4:3, ale jest powiększony do lewej i do prawej.



- **Powiększenie**

Ta opcja umożliwia oglądanie obrazu bez jakichkolwiek modyfikacji, z wypełnieniem całego ekranu. Górna i dolna część obrazu zostaną jednak obcięte.



- **Powiększony teatr 1**

Tryb Powiększony teatr 1 należy wybrać w celu powiększenia obrazu we właściwych proporcjach.

**UWAGA:**

- ▶ Obraz powiększony lub zmniejszony może być zniekształcony.



Przycisk ◀ lub ▶: Dostosowanie proporcji powiększenia w trybie Powiększony teatr. Można ustawić wartość od 1 do 16.  
Przycisk ▲ lub ▼: Przeniesienie ekranu.

**UWAGA:**

- ▶ W trybie Component i HDMI można wybrać wyłącznie format 4:3, 16:9 (szerokokątny), 14:9, Powiększenie oraz Powiększony teatr 1.
- ▶ W trybie RGB można wybrać tylko formaty 4:3 i 16:9 (szerokokątny).
- ▶ W trybach HDMI/Component/TV cyfrowa (powyżej 720p) jest dostępny wyłącznie format Tylko skanowanie.

# e OSZCZĘDZANIE ENERGII

Zmniejszenie poboru mocy przez telewizor.

Dostosowując **Poziom oszczędzania energii** lub ustawiając **Tryb obrazu** można zwiększyć jasność ekranu.

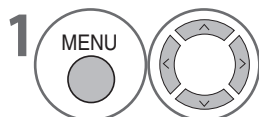

Wybierz opcję **OBRAZ**.

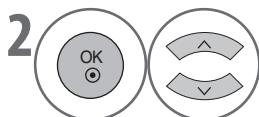

Wybierz opcję **e Oszczędzanie energii**.

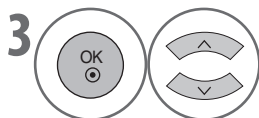

Wybierz opcję **Auto, Wyłącz, Minimum, Średnia, Maksimum** lub **Ekran Wyłączony**.

- Po wybraniu opcji Ekran wyłączony telewizor zostanie wyłączony po upływie 3 sekund.
- Jeśli poziom **oszczędzania energii** zostanie ustalony na wartość **Minimum, Średnia, Maksimum**, funkcja podświetlenia nie będzie działać.
- Tę funkcję można również dostosować, naciskając przycisk **Energy Saving** (Oszczędzanie energii) na pilocie.
- Po wybraniu opcji Auto, podświetlenie jest dostosowywane do warunków otoczenia za pomocą inteligentnego czujnika (jeśli jest zamontowany w telewizorze).

- Naciśnij przycisk **MENU**, aby powrócić do normalnego oglądania telewizji.
- Naciśnij przycisk **RETURN**, aby powrócić do poprzedniego ekranu.

# STEROWANIE OBRAZEM

## FABRYCZNE USTAWIENIA OBRAZU - TRYB OBRAZU

<b>Czujnik inteligentny</b>	Reguluje obraz w zależności od warunków otoczenia.
<b>Żywy</b>	Wzmocnienie kontrastu, jasności, kolorów i ostrości dla obrazu w trybie Żywy.
<b>Standard</b>	Najbardziej uniwersalne ustawienie ekranu.
<b>Naturalny</b>	Najbardziej naturalne ustawienie ekranu.
<b>Teatr</b>	Ustawienie zoptymalizowane pod kątem oglądania filmów.
<b>Sport</b>	Ustawienie zoptymalizowane pod kątem oglądania relacji sportowych.
<b>Gra</b>	Ustawienie zoptymalizowane pod kątem gier.

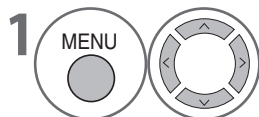
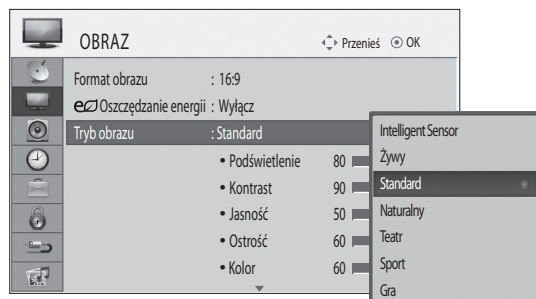

Wybierz opcję **OBRAZ**.

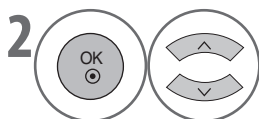

Wybierz opcję **Tryb obrazu**.

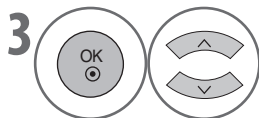

Wybierz ustawienie **Czujnik inteligentny, Żywy, Standard, Naturalny, Teatr, Sport** lub **Gra**.



- **Tryb obrazu** umożliwia dostosowanie ekranu telewizora w celu uzyskania najwyższej jakości obrazu. Na podstawie kategorii programu należy wybrać ustawienie fabryczne w menu **Tryb obrazu**.
- Ustawienie **Tryb obrazu** można również dostosować w **Q. Menu** (szybkim menu).
- **Czujnik inteligentny** : Reguluje obraz w zależności od warunków otoczenia.

- Naciśnij przycisk **MENU**, aby powrócić do normalnego oglądania telewizji.
- Naciśnij przycisk **RETURN**, aby powrócić do poprzedniego ekranu.

# RĘCZNE DOSTOSOWYWANIE OBRAZU - TRYB UŻYTKOWNIKA

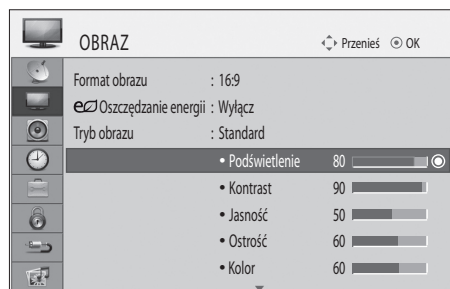
- **Podświetlenie**  
Sterowanie jasnością ekranu oraz panelu LCD.  
Dostosowanie podświetlenia jest zalecane przy zmianie jasności zestawu.
- **Kontrast**  
Regulacja poziomu sygnału czerni i bieli na obrazie. Z opcji ustawienia kontrastu należy skorzystać, gdy jasne części obrazu są mocno nasycone.
- **Jasność**  
Ustawienie poziomu podstawowego sygnału na obrazie.
- **Ostrość**  
Ustawienie poziomu wyrazistości krawędzi między jasnymi i ciemnymi obszarami obrazu.  
Im niższy poziom, tym obraz gładzszy.
- **Kolor**  
Ustawienie intensywności wszystkich kolorów.
- **Odcień**  
Ustawienie balansu między czerwieńią a zielenią.

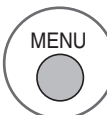
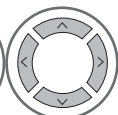
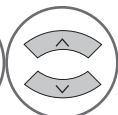
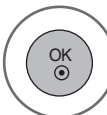
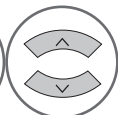
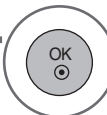
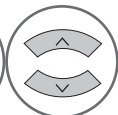

- 1   Wybierz opcję **OBRAZ**.
- 2   Wybierz opcję **Tryb obrazu**.
- 3   Wybierz ustawienie **Żywy, Standard, Naturalny, Teatr, Sport** lub **Gra**.
- 4   Wybierz opcję **Podświetlenie, Kontrast, Jasność, Ostrość, Kolor** lub **Odcień**.
- 5   Dokonaj odpowiedniej regulacji.

- **Korzyści ze stosowania podświetlenia**
  - Pobór mocy zmniejszony nawet o 60%.
  - Zmniejszona jasność czerni (większa głębia czerni dająca wyższą jakość obrazu).
  - Jasność można dostosować bez zmiany rozdzielczości sygnału oryginalnego.

## UWAGA

- ▶ W trybie RGB-PC nie można dostosować koloru, ostrości ani odcienia.

- Naciśnij przycisk **MENU**, aby powrócić do normalnego oglądania telewizji.
- Naciśnij przycisk **RETURN**, aby powrócić do poprzedniego ekranu.

# STEROWANIE OBRAZEM

## TECHNOLOGIA POLEPSZANIA OBRAZU

Możesz skalibrować ekran dla każdego trybu obrazu lub ustawić wartość wideo zgodnie ze specjalnym ekranem.

Możesz ustawić inną wartość wideo dla każdego ze źródeł.

Aby przywrócić ustawienia fabryczne ekranu po dokonaniu zmian w każdym z trybów wideo, skorzystaj z funkcji „Przywróć fabryczne ustawienia obrazu” w każdym trybie.

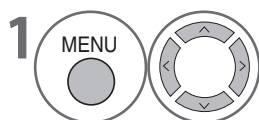
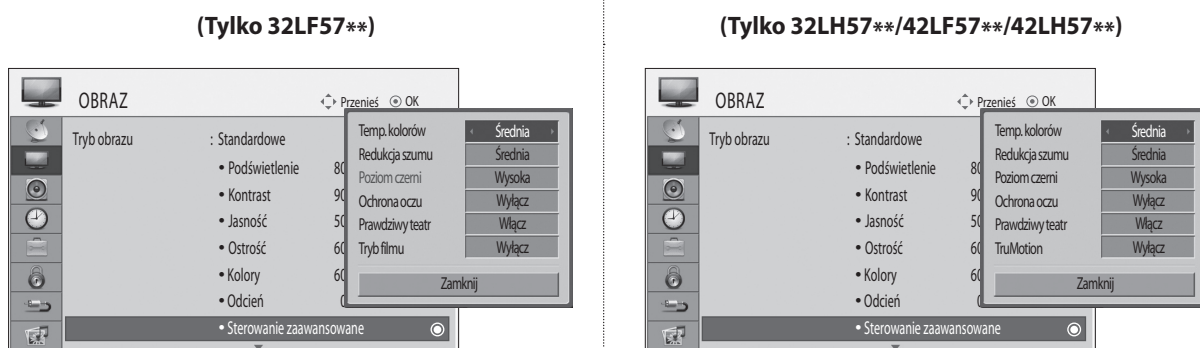

Wybór opcji **OBRAZ**.

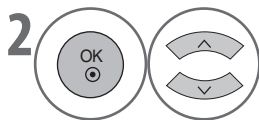

Wybór opcji **Sterowanie zaawansowane**.

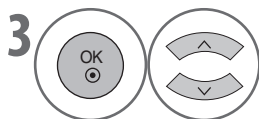

Wybór żądanego źródła.

**Temp. kolorów, Redukcja szumu, Poziom czerni, Ochrona oczu, Prawdziwy teatr, Tryb filmu** lub **TruMotion**. (►s. 71)



Dokonanie koniecznych zmian.

- Naciśnij przycisk **MENU**, aby powrócić do normalnego oglądania telewizji.
- Naciśnij przycisk **RETURN**, aby powrócić do poprzedniego ekranu.



<b>Temperatura kolorów (Ciepłe/Normalne/Chłodne)</b>	<ul style="list-style-type: none"> <li>■ Wybierz jedno z trzech automatycznych ustawień kolorów. Ustawienie Ciepłe powoduje, że na obrazie pojawia się więcej kolorów ciepłych, takich jak czerwony. Ustawienie Chłodne powoduje, że obraz ma zabarwienie niebieskie.</li> </ul>
<b>Redukcja szumów (Wyłącz/Niska/Średnia/Wysoka)</b>	<ul style="list-style-type: none"> <li>■ Redukuje zakłócenia obrazu bez utraty jakości sygnału wideo</li> </ul>
<b>Poziom czerni (niski/wysoki)</b>	<ul style="list-style-type: none"> <li>• <b>Niski</b> : Obraz na ekranie jest ciemny.</li> <li>• <b>Wysoki</b> : Obraz na ekranie jest jasny.</li> <li>■ Ustaw właściwy poziom czerni na ekranie.</li> <li>■ Wybór ustawienia „Niski” lub „Wysoki” dla tej funkcji jest możliwy w następujących trybach: AV(NTSC-M), HDMI lub Component.</li> </ul>
<b>Ochrona wzroku (Włącz/Wyłącz)</b>	<ul style="list-style-type: none"> <li>■ Dostosowanie jasności ekranu w celu uniknięcia wyświetlania zbyt jasnego obrazu. Wygaszenie zbyt jasnego obrazu.</li> </ul> <p>Ta funkcja jest wyłączona w trybie obrazu <b>Żywy, Teatr i Czujnik inteligentny</b>.</p>
<b>Tryb Prawdziwy teatr (Włącz/Wyłącz)</b>	<ul style="list-style-type: none"> <li>■ Ujęcia zarejestrowane w filmie wyglądają naturalniej dzięki wyeliminowaniu efektu wstrząsów.</li> <li>■ Ta funkcja działa, gdy tryb TruMotion jest wyłączony.</li> </ul>
<b>Tryb Prawdziwy film (Włącz/Wyłącz)</b>	<p>*(Tylko 32LF57**)</p> <ul style="list-style-type: none"> <li>■ Ujęcia zarejestrowane w filmie wyglądają naturalniej dzięki wyeliminowaniu efektu wstrząsów.</li> </ul>
<b>TruMotion (Wyłącz/Niska/Wysoka)</b>	<p>*(Tylko 32LH57**/42LF57**/42LH57**)</p> <ul style="list-style-type: none"> <li>• <b>Wysoka</b> : Zapewnia najbardziej płynny ruch obrazu.</li> <li>• <b>Niska</b> : Zapewnia płynny ruch obrazu. To ustawienie jest optymalne przy standardowym użytkowaniu telewizora.</li> <li>• <b>Wyłącz</b> : Używaj tego ustawienia, jeśli ustawienia „Wysoka” i „Niska” powodują szumy.</li> <li>■ Tryb TruMotion może zmniejszyć rozmycie szybko poruszających się obiektów wyświetlając sto obrazów na sekundę.</li> <li>■ Jest używany, by uzyskać najlepszą jakość obrazu bez rozmycia podczas szybkich scen lub filmów.</li> <li>■ Funkcja ta nie działa w trybach RGB-PC i HDMI-PC.</li> <li>■ Po włączeniu funkcji „TruMotion”, na ekranie mogą pojawić się szumy. Jeśli tak się zdarzy, ustaw opcję „TruMotion” w pozycji „Wyłącz”.</li> </ul>

# STEROWANIE OBRAZEM

## PRZYWRÓĆ FABRYCZNE USTAWIENIA OBRAZU

Zostaną przywrócone ustawienia fabryczne wybranych trybów obrazu.

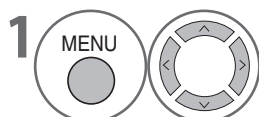
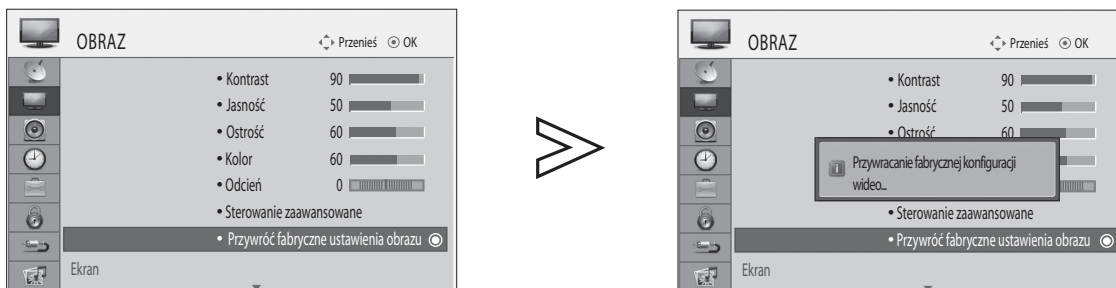

Wybierz opcję **OBRAZ**.

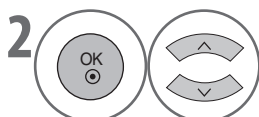

Wybierz opcję **Przywróć fabryczne ustawienia obrazu**.



Zainicjuj dostosowywaną wartość.

- Naciśnij przycisk **MENU**, aby powrócić do normalnego oglądania telewizji.
- Naciśnij przycisk **RETURN**, aby powrócić do poprzedniego ekranu.

## TRYB DEMO (Tylko 32LH57\*\*/42LF57\*\*/42LH57\*\*)

Wyświetlanie pokazu slajdów, które wyjaśniają poszczególne logo telewizora.

**Trybu demo** nie można używać w trybie **Użycie w domu**.

W trybie **Demo sklepowe**, **Tryb demo** jest automatycznie ustawiony w pozycji **Włącz**.

Gdy **Tryb Demo** jest w pozycji **Wyłącz** w trybie **Demo sklepowe**, **Tryb demo** nie uruchamia się, a zerowany jest wyłącznie ekran.

W **Trybie demo** ekran zerowany jest automatycznie po 5 minutach.

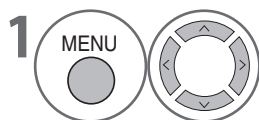
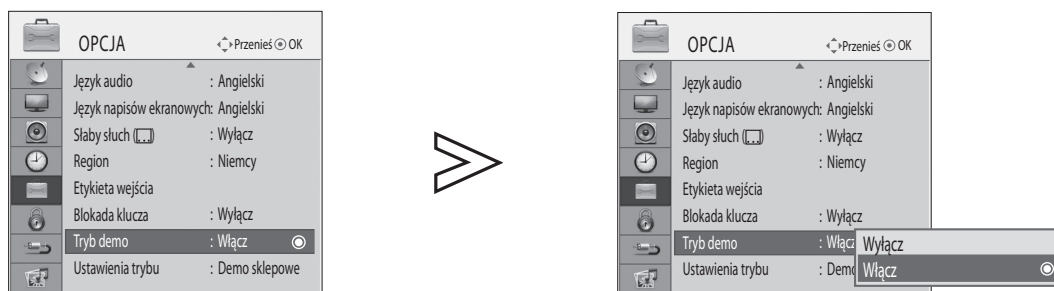

Wybierz **OPCJA**.

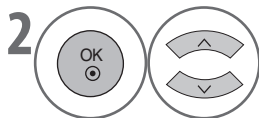

Wybierz **Tryb demo**.

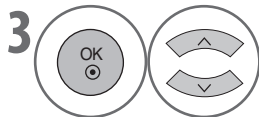

Wybierz opcję **Włącz**, aby wyświetlić różne logo telewizora.



Powrót do oglądania telewizji.

Jeśli chcesz zatrzymać demonstrację, naciśnij jakikolwiek przycisk. (oprócz przycisku **MUTE**, **Δ**+ i -).

- Naciśnij przycisk **MENU**, aby powrócić do normalnego oglądania telewizji.
- Naciśnij przycisk **RETURN**, aby powrócić do poprzedniego ekranu.

# STEROWANIE OBRAZEM

## USTAWIENIA TRYBU

Zalecamy ustawienie telewizora w trybie **Użycie w domu** w celu uzyskania najlepszego obrazu w warunkach domowych. Tryb **Demo sklepowe** jest optymalny do wyświetlania obrazu w sklepach.

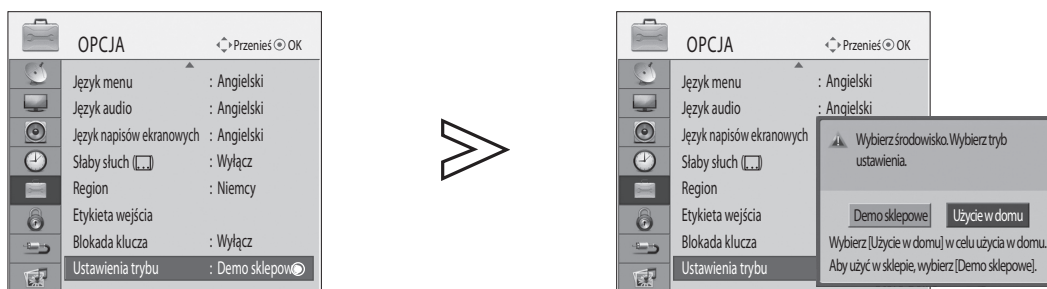

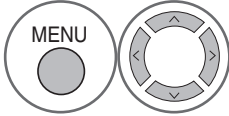
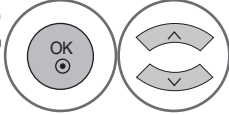
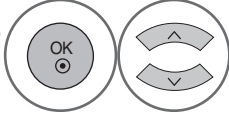
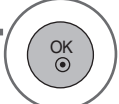
-  Wybierz menu **OPCJA**.
-  Wybierz opcję **Ustawienia trybu**.
-  Wybierz tryb **Demo sklepowe** lub **Użycie w domu**.
-  Zapisz.

- Naciśnij przycisk **MENU**, aby powrócić do normalnego oglądania telewizji.
- Naciśnij przycisk **RETURN**, aby powrócić do poprzedniego ekranu.

# KONTROLA DŹWIĘKU I JĘZYKA

## AUTOMATYCZNY POZIOM GŁOŚNOŚCI

Funkcja AVL automatycznie utrzymuje ten sam poziom głośności przy zmianie programów.

Ze względu na to, że każda stacja nadawcza ma własne ustawienia sygnału, po każdej zmianie kanału może być konieczna regulacja głośności. Ta funkcja umożliwia utrzymanie stałego poziomu głośności, automatycznie dopasowując ją do każdego programu.

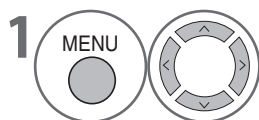
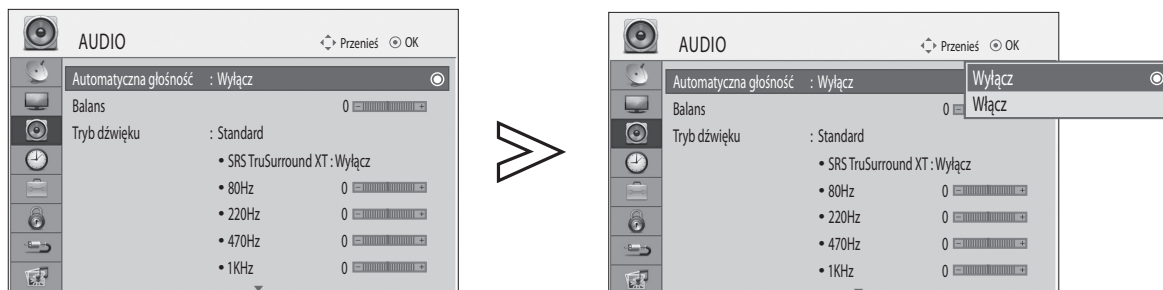

Wybierz opcję **AUDIO**.

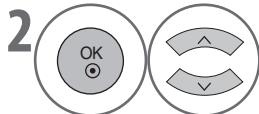

Wybierz opcję **Automatyczna głośność**.

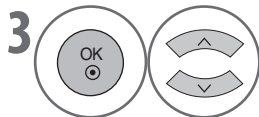

Wybierz opcję **Włącz** lub **Wyłącz**.

- Naciśnij przycisk **MENU**, aby powrócić do normalnego oglądania telewizji.
- Naciśnij przycisk **RETURN**, aby powrócić do poprzedniego ekranu.

# KONTROLA DŹWIĘKU I JĘZYKA

## FABRYCZNE USTAWIENIA DŹWIĘKU - TRYB DŹWIĘKU

Można wybrać preferowane ustawienie dźwięku: Standardowe, Muzyka, Teatr, Sport lub Gry, a także dostosować częstotliwość korektora.

Tryb dźwięku umożliwia uzyskanie najlepszego dźwięku bez żadnych specjalnych regulacji, ponieważ telewizor ustawia odpowiednie opcje dźwięku na podstawie zawartości programu.

Standardowe, Muzyka, Teatr, Sport i Gry to ustawienia fabryczne umożliwiające uzyskanie optymalnej jakości dźwięku.

<b>Standard</b>	Dźwięk o jakości standardowej.
<b>Muzyka</b>	Ustawienie dźwięku zoptymalizowane do słuchania muzyki.
<b>Teatr</b>	Ustawienie dźwięku zoptymalizowane do oglądania filmów.
<b>Sport</b>	Ustawienie dźwięku zoptymalizowane do oglądania relacji sportowych.
<b>Gra</b>	Ustawienie dźwięku zoptymalizowane do gier.

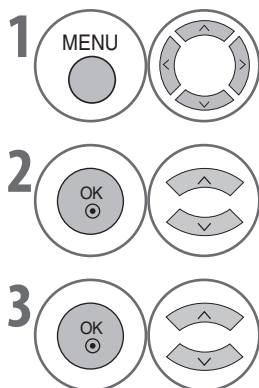
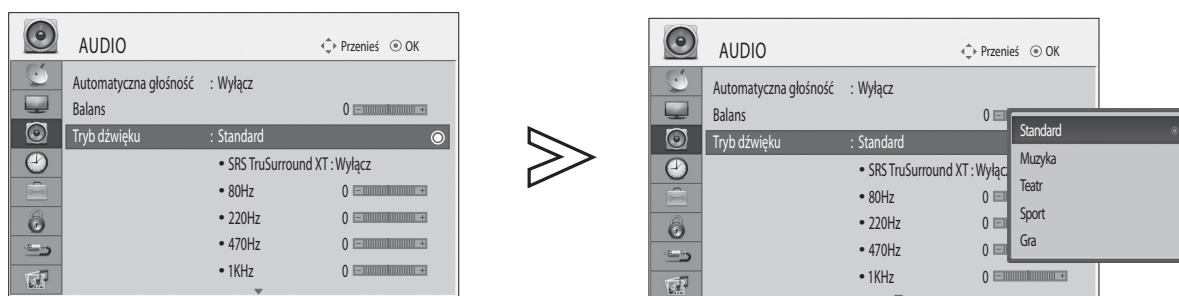

Wybierz opcję **AUDIO**.

- Ustawienie **Tryb dźwięku** można również dostosować w **Q. Menu** (szybkim menu).

Wybierz opcję **Tryb dźwięku**.

Wybierz ustawienie **Standard, Muzyka, Teatr, Sport** lub **Gra**.

- Naciśnij przycisk **MENU**, aby powrócić do normalnego oglądania telewizji.
- Naciśnij przycisk **RETURN**, aby powrócić do poprzedniego ekranu.

# RĘCZNA REGULACJA USTAWIENÍ DŹWIĘKU - TRYB UŻYTKOWNIKA

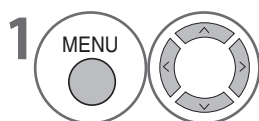
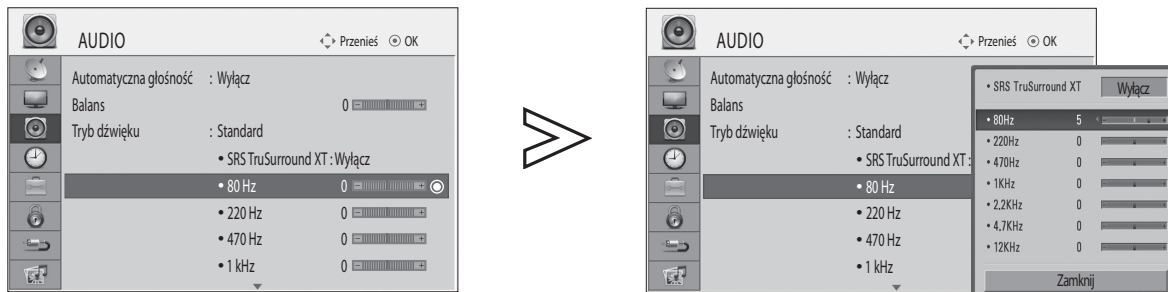

Wybierz opcję **AUDIO**.

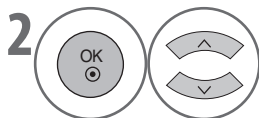

Wybierz opcję **Tryb dźwięku**.

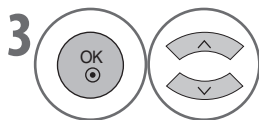

Wybierz ustawienie **Standard, Muzyka, Teatr, Sport** lub **Gra**.

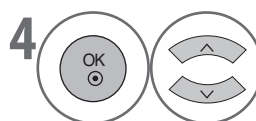

Wybierz pasmo częstotliwości.

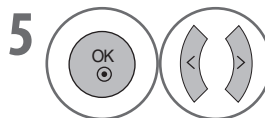

Ustaw żądany poziom dźwięku.

## SRS TRUSURROUND XT

Wybór tej opcji umożliwia uzyskanie dźwięku przestrzennego.

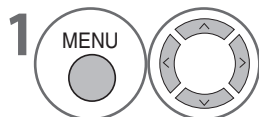

Wybierz opcję **AUDIO**.

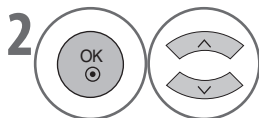

Wybierz opcję **SRS TruSurround XT**.

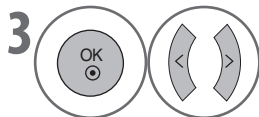

Wybierz opcję **Włącz** lub **Wyłącz**.

**SRS TruSurround XT** : TruSurround XT to opatentowana technologia dźwięku przestrzennego (SRS), rozwiązująca problem odtwarzania wielokanałowego dźwięku 5.1 przy użyciu dwóch głośników.

- ▶ **SRS TruSurround XT** jest znakiem towarowym firmy SRS Labs, Inc.
- ▶ Technologia TruSurround XT została opracowana w oparciu o licencję firmy SRS Labs, Inc.

- Naciśnij przycisk **MENU**, aby powrócić do normalnego oglądania telewizji.
- Naciśnij przycisk **RETURN**, aby powrócić do poprzedniego ekranu.

# KONTROLA DŹWIĘKU I JĘZYKA

## BALANS

Balans dźwięku głośników można dostosować do preferowanego poziomu.

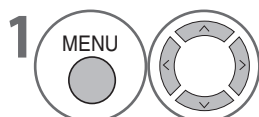
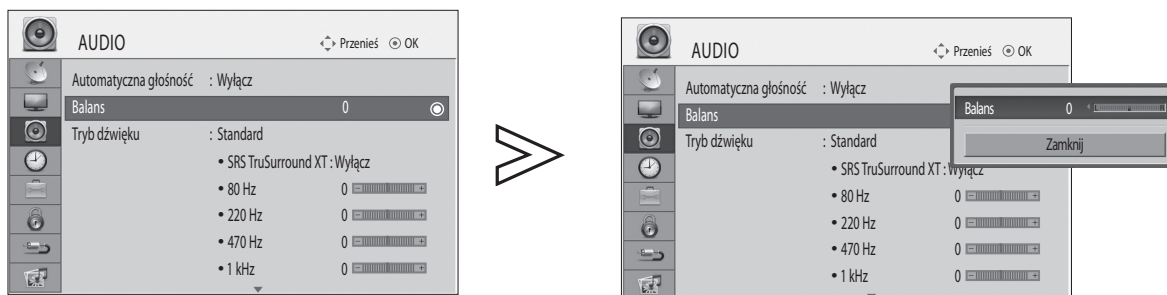

Wybierz opcję **AUDIO**.

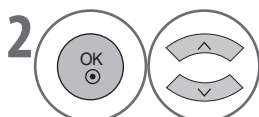

Wybierz opcję **Balans**.

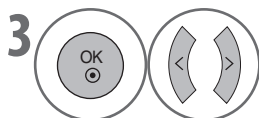

Dokonaj żądanej regulacji.

- Naciśnij przycisk **MENU**, aby powrócić do normalnego oglądania telewizji.
- Naciśnij przycisk **RETURN**, aby powrócić do poprzedniego ekranu.



# WŁĄCZANIE/WYŁĄCZANIE GŁOŚNIKÓW TELEWIZORA

Można włączyć lub wyłączyć wewnętrzne głośniki telewizora.

W trybach **AV1**, **AV2**, **AV3**, **COMPONENT**, **RGB** i **HDMI1** z kablem HDMI na DVI głośnik telewizora może działać, nawet jeśli nie ma sygnału wideo.

Aby korzystać z zewnętrznego systemu Hi-Fi, należy wyłączyć wewnętrzne głośniki telewizora.

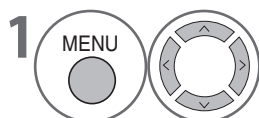
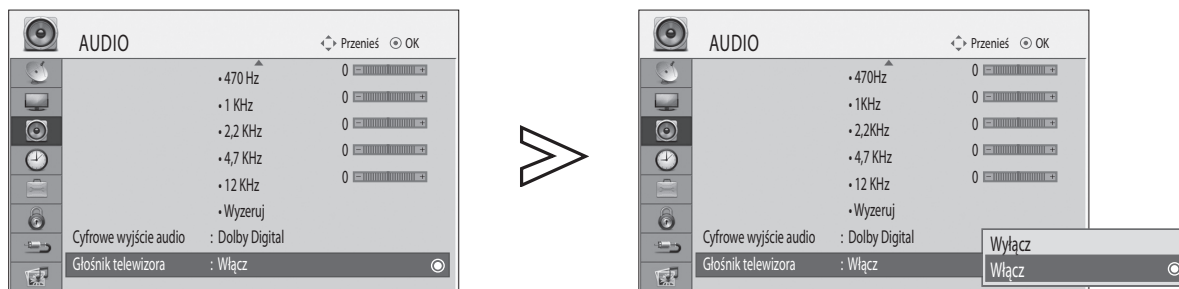

Wybierz opcję **AUDIO**.

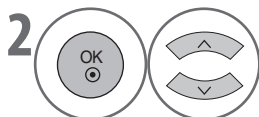

Wybierz opcję **Głośniki telewizora**.

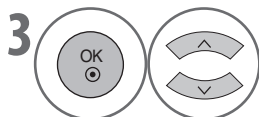

Wybierz opcję **Włącz** lub **Wyłącz**.

- Naciśnij przycisk **MENU**, aby powrócić do normalnego oglądania telewizji.
- Naciśnij przycisk **RETURN**, aby powrócić do poprzedniego ekranu.

# KONTROLA DŹWIĘKU I JĘZYKA

## WYBIERANIE CYFROWEGO WYJŚCIA AUDIO

Ta funkcja umożliwia wybór preferowanego cyfrowego wyjścia audio.

Wyjście Dolby Digital telewizora będzie działać tylko wtedy, gdy kanał jest nadawany z dźwiękiem Dolby Digital.

Jeśli dźwięk Dolby digital jest dostępny, wybór opcji Dolby Digital w menu Cyfrowe wyjście audio spowoduje, że dźwięk Dolby Digital będzie emitowany za pośrednictwem wyjścia SPDIF (Sony Philips Digital InterFace).

Jeśli sygnał Dolby Digital nie jest dostępny, a w menu cyfrowego wyjścia audio wybrano opcję Dolby Digital, dźwięk emitowany za pośrednictwem wyjścia SPDIF będzie w formacie PCM (Pulse-Code Modulation).

Nawet jeśli na kanale z dźwiękiem Dolby Digital ustawiono zarówno opcję Dolby Digital, jak i opcję lektora, będzie odtwarzany wyłącznie dźwięk Dolby Digital.

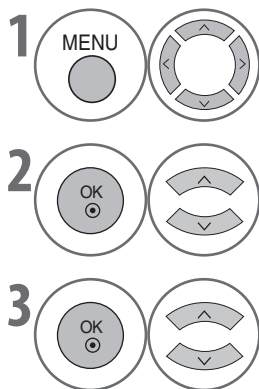
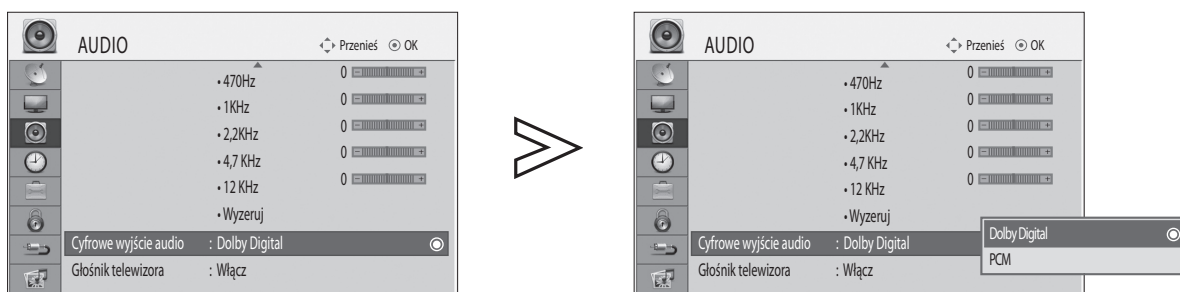

Wybierz opcję **AUDIO**.

Wybierz opcję **Cyfrowe wyjście audio**.

Wybierz opcję **Dolby Digital** lub **PCM**.

**DOLBY DIGITAL** Wyprodukowano na podstawie licencji firmy Dolby Laboratories. Dolby oraz symbol podwójnego „D” są znakami towarowymi firmy Dolby Laboratories.

- Istnieje możliwość, że w trybie HDMI niektóre odtwarzacze DVD nie obsługują dźwięku za pośrednictwem wyjścia SPDIF. W takiej sytuacji należy ustawić wyjście cyfrowego audio z odtwarzacza DVD na PCM.

Pozycja	Wejście audio	Cyfrowe wyjście audio
Dolby Digital	MPEG	PCM
	DD	DD
	DD+	DD
PCM	MPEG	PCM
	DD	PCM
	DD+	PCM

- Naciśnij przycisk **MENU**, aby powrócić do normalnego oglądania telewizji.
- Naciśnij przycisk **RETURN**, aby powrócić do poprzedniego ekranu.

# PRZYWRACANIE FABRYCZNYCH USTAWIEŃ AUDIO

Dla wybranego trybu dźwięku zostaną przywrócone ustawienia fabryczne.

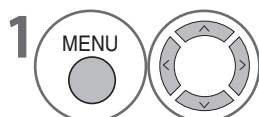
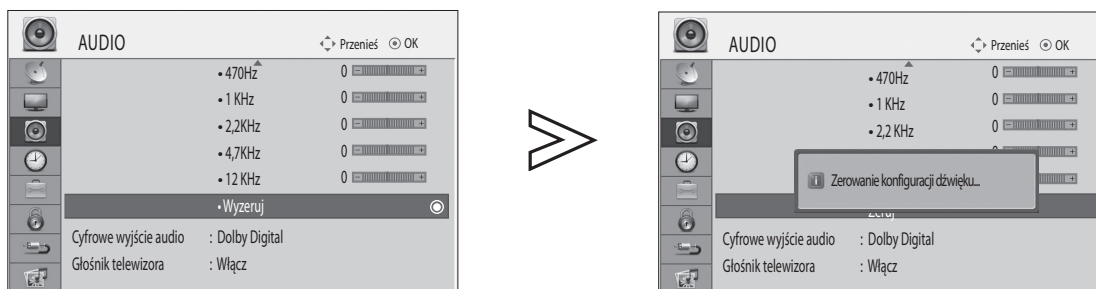

Wybierz opcję **AUDIO**.

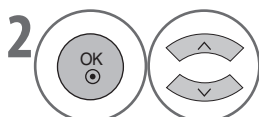

Wybierz opcję **Wyzeruj**.



Zainicjuj dostosowywaną wartość.

- Naciśnij przycisk **MENU**, aby powrócić do normalnego oglądania telewizji.
- Naciśnij przycisk **RETURN**, aby powrócić do poprzedniego ekranu.

# KONTROLA DŹWIĘKU I JĘZYKA

## I/II

### Odbiór stereofoniczny/podwójny (tylko dla kanałów analogowych)

Po wybraniu programu na ekranie pojawi się informacja o dźwięku oraz numer programu i nazwa stacji.

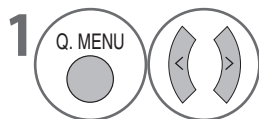
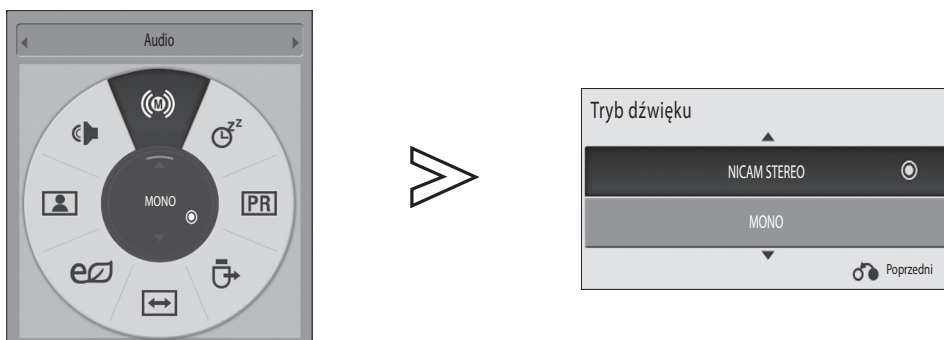

Wybierz opcję **AUDIO**.

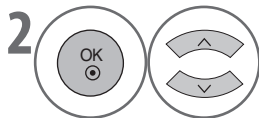

Wybierz wyjście dźwięku.

Emisja	Menu ekranowe
Mono	MONO
Stereo	STEREO
Podwójny	DUAL I, DUAL II, DUAL I+II

#### ■ Wybór dźwięku monofonicznego

Jeśli sygnał stereo jest za słaby do odbioru stereofonicznego, można przełączyć się do trybu monofonicznego. W trybie monofonicznym czystość dźwięku jest większa.

#### ■ Wybór języka dla programów nadawanych w dwóch językach

Jeśli program jest nadawany w dwóch językach, można przełączać się między nimi, wybierając opcję DUAL I, DUAL II lub DUAL I+II.

- DUAL I** Do głośników jest przesyłany podstawowy język emisji.
- DUAL II** Do głośników jest przesyłany pomocniczy język emisji.
- DUAL I+II** Do każdego głośnika jest przesyłany dźwięk w innym języku.

## Odbiór NICAM (tylko dla kanałów analogowych)

Jeśli telewizor jest wyposażony w odbiornik dźwięku NICAM, można odbierać dźwięk cyfrowy NICAM (Near Instantaneous Companding Audio Multiplex) o wysokiej jakości.

Wyjście dźwięku można wybrać na podstawie typu odbieranego sygnału.

- 1 Jeśli jest odbierany sygnał **NICAM** mono, należy wybrać opcję **NICAM MONO** lub **FM MONO**.
- 2 Jeśli jest odbierany sygnał **NICAM** stereo, należy wybrać opcję **NICAM STEREO** lub **FM MONO**.  
Jeśli sygnał stereo jest za słaby, należy przełączyć się do trybu **FM MONO**.
- 3 Jeśli jest odbierany sygnał **NICAM dual**, należy wybrać opcję **NICAM DUAL I**, **NICAM DUAL II** albo **NICAM DUAL I+II** lub **FM MONO**.

## Wybór wyjścia dźwięku na głośniki

W trybach AV, Component, RGB i HDMI można wybrać wyjście dźwięku dla lewego i prawego głośnika.

Wybierz wyjście dźwięku.

- L+R** Sygnał audio z wejścia audio L jest przesyłany do lewego głośnika, a sygnał audio R — do prawego głośnika.
- L+L** Sygnał audio z wejścia audio L jest przesyłany do lewego i prawego głośnika.
- R+R** Sygnał audio z wejścia audio R jest przesyłany do lewego i prawego głośnika.

# KONTROLA DŹWIĘKU I JĘZYKA

## WYBÓR JĘZYKA

Wybierz język domyślny i opcję dla osób ze słabym słuchem.

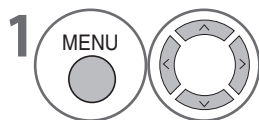

Wybierz menu **OPCJA**.

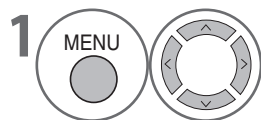

Wybierz menu **OPCJA**.

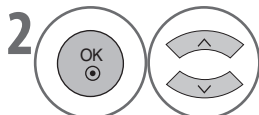

Wybierz opcję **Język menu**, **Język audio** lub **Język napisów**.

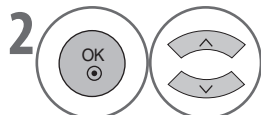

Wybierz opcję **Słaby słuch** (□□□).

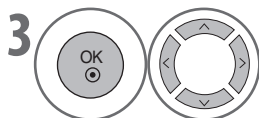

Wybierz żądany język.

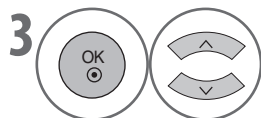

Wybierz opcję **Włącz** lub **Wyłącz**.



Zapisz.

- Naciśnij przycisk **MENU**, aby powrócić do normalnego oglądania telewizji.
- Naciśnij przycisk **RETURN**, aby powrócić do poprzedniego ekranu.

## Język audio/napisów (tylko w trybie cyfrowym)

Jeśli język wybrany jako podstawowy język audio i napisów nie jest obsługiwany, można wybrać język pomocniczy.

Jeśli sygnał audio w wybranym języku nie jest nadawany, będzie odtwarzany domyślny język audio. Jeśli napisy w wybranym języku nie są nadawane, będą wyświetlane napisy w języku domyślnym.

### < Wybór języka audio >

Funkcja audio umożliwia wybór preferowanego języka.

- ▶ Wybór języka audio jest możliwy, jeśli nadawane są przynajmniej dwa języki audio.

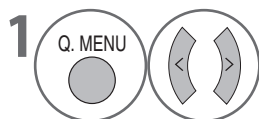

Wybierz opcję **Audio**.

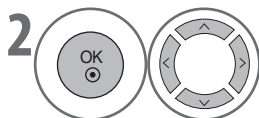

Wybierz język audio.



Wybierz opcję **L+P**, **L+L** lub **P+P**.

### < Wybór języka napisów >

Z funkcji wyboru napisów można skorzystać, jeśli napisy są nadawane w dwóch lub więcej językach.

- ▶ Jeśli napisy są nadawane w dwóch lub więcej językach, można wybrać język napisów przy użyciu przycisku **SUBTITLE** na pilocie.
- ▶ Naciśnij przycisk  $\wedge \vee$ , aby wybrać język napisów.

### Informacje ekranowe o języku audio

Wyświetlanie	Status
n/d	Niedostępne
MPEG	MPEG Audio
Dolby Digital	Dolby Digital Audio
Audio dla „słabo widzących”	Audio dla „słabo widzących”
ABC	Audio dla „słabo słyszących”

### Informacje ekranowe o języku napisów

Wyświetlanie	Status
n/d	Niedostępne
TXT	Napisy teletekstu
ABC	Napisy dla „słabo słyszących”

# USTAWIENIE CZASU

## USTAWIENIA ZEGARA

Zegar jest ustawiany automatycznie podczas odbierania sygnału telewizji cyfrowej.

Po ustawieniu zegara w trybie cyfrowym nie będzie już można zmienić ustawień czasu (zegar w telewizorze można ustawić ręcznie tylko w przypadku braku sygnału telewizji cyfrowej).

Przed użyciem funkcji wyłącznika czasowego należy ustawić prawidłowy czas.

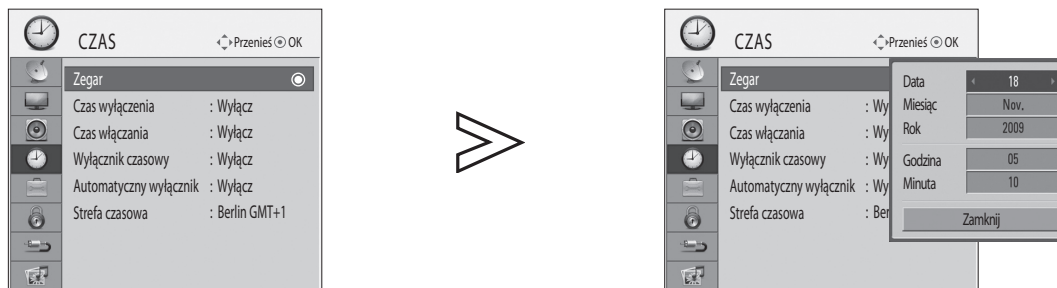

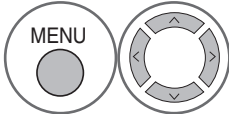
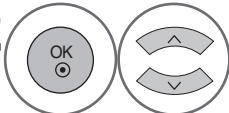
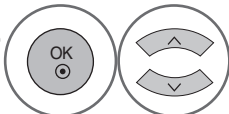
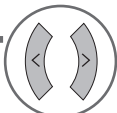
-  Wybierz opcję **CZAS**.
-  Wybierz opcję **Zegar**.
-  Wybierz rok, dzień lub godzinę.
-  Ustaw rok, dzień i godzinę.

- Naciśnij przycisk **MENU**, aby powrócić do normalnego oglądania telewizji.
- Naciśnij przycisk **RETURN**, aby powrócić do poprzedniego ekranu.

# USTAWIENIE CZASU

## USTAWIENIE CZASU AUTOMATYCZNEGO WŁĄCZANIA/ WYŁĄCZANIA

Funkcja czasu wyłączenia umożliwia automatyczne przełączanie telewizora w tryb wstrzymania po upływie określonego czasu. Dwie godziny po włączeniu telewizora przy użyciu funkcji włączenia czasowego, zostanie on automatycznie ponownie przełączony w tryb wstrzymania, chyba że zostanie naciśnięty przycisk.

Jeśli funkcje czasu wyłączenia i włączenia skonfigurowano jednocześnie, funkcja wyłączenia ma wyższy priorytet. Aby funkcja czasu włączenia zadziałała, telewizor musi być w stanie wstrzymania.

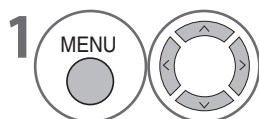
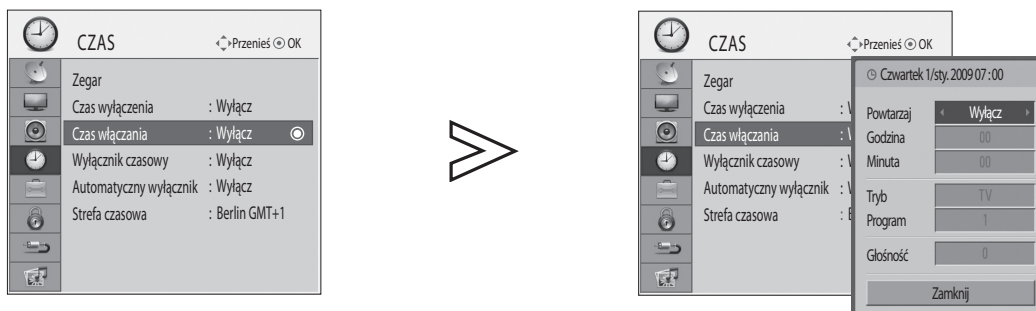

Wybierz opcję **CZAS**.

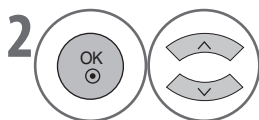

Wybierz opcję **Czas wyłączenia** lub **Czas włączania**.

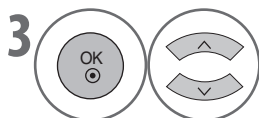

Wybierz opcję **Powtarzaj**.



Wybierz opcję **Wyłącz, Raz, Codziennie, Pon-Pt, Pon-Sob, Sob-Nie** lub **Nie**.

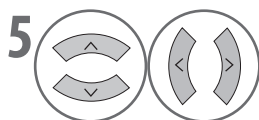

Ustaw godzinę.

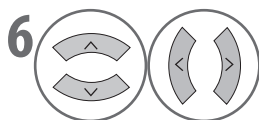

Ustaw minuty.

- Aby anulować funkcję **czasu włączenia/wyłączenia** wybierz opcję **Wyłącz**.
- Dotyczy tylko funkcji czasu włączenia



Wybierz opcję **Tryb**.



Wybierz opcję **TV** lub **TV cyfrowa**.

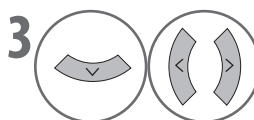

Ustaw program.

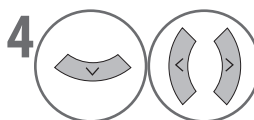

Ustaw poziom głośności po włączeniu.

- Naciśnij przycisk **MENU**, aby powrócić do normalnego oglądania telewizji.
- Naciśnij przycisk **RETURN**, aby powrócić do poprzedniego ekranu.



# USTAWIENIE AUTOMATYCZNEGO WYŁĄCZANIA

Jeśli telewizor jest włączony, a nie ma żadnego sygnału wejściowego, zostanie on automatycznie wyłączony po upływie 15 minut.

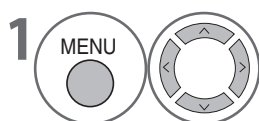
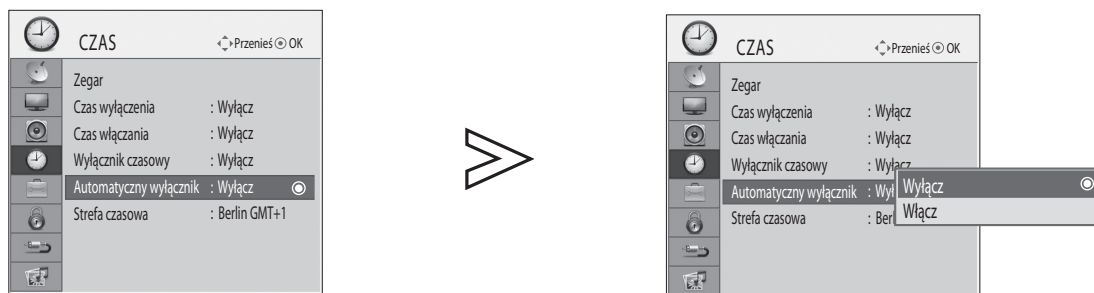

Wybierz opcję **CZAS**.

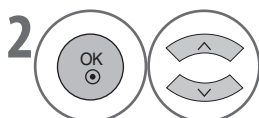

Wybierz opcję **Automatyczny wyłącznik**.

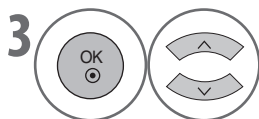

Wybierz opcję **Włącz** lub **Wyłącz**.

- Naciśnij przycisk **MENU**, aby powrócić do normalnego oglądania telewizji.
- Naciśnij przycisk **RETURN**, aby powrócić do poprzedniego ekranu.

# USTAWIENIE WYŁĄCZNIKA CZASOWEGO

Nie trzeba pamiętać o wyłączeniu telewizora przed zaśnięciem.

Wyłącznik czasowy umożliwia automatyczne przełączenie telewizora w tryb wstrzymania po upływie określonego czasu.

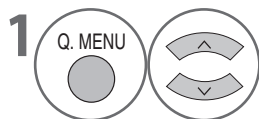

Wybierz opcję **Wyłącznik czasowy**.

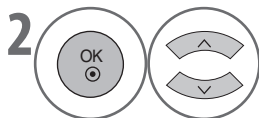

Wybierz opcję **Wyłącz, 10, 20, 30, 60, 90, 120, 180 lub 240 Min.**

- Po wyłączeniu telewizora ustawienie wyłącznika czasowego zostanie anulowane.
- Ustawienie **wyłącznika czasowego** można również dostosować w menu **CZAS**.

# USTAWIENIE CZASU

## USTAWIENIE STREFY CZASOWEJ

Możesz wybrać strefę czasową swojego regionu.

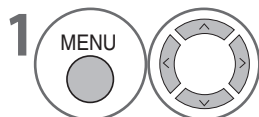
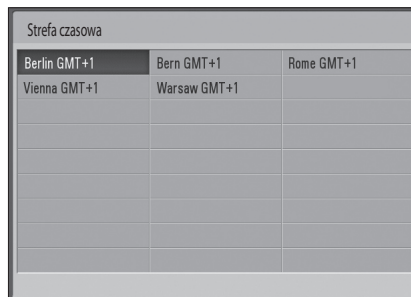
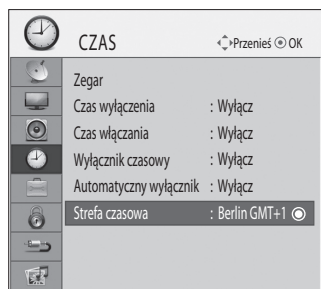

Wybierz opcję **CZAS**.

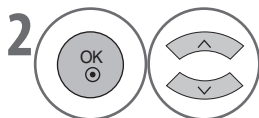

Wybierz opcję **Strefa czasowa**.

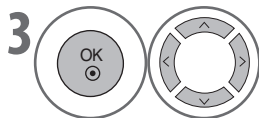

Wybierz strefę czasową.

- Naciśnij przycisk **MENU**, aby powrócić do normalnego oglądania telewizji.
- Naciśnij przycisk **RETURN**, aby powrócić do poprzedniego ekranu.

# KONTROLA RODZICIELSKA / POZIOMY

## USTAWIANIE HASŁA I BLOKOWANIE SYSTEMU

Wprowadź hasło, naciśnij kolejno: 0, 0, 0, 0 na pilocie.

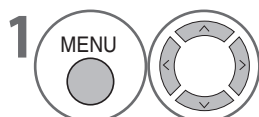
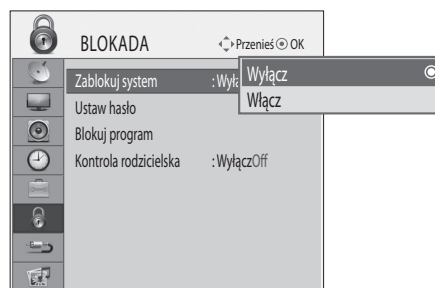
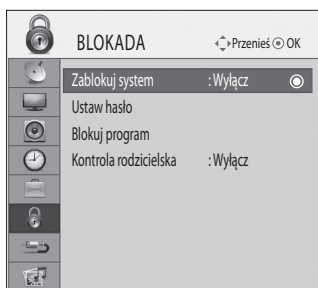

Wybierz opcję **BLOKADA**.

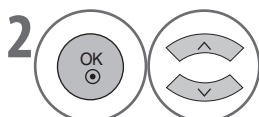

Wybierz opcję **Zablokuj system**.

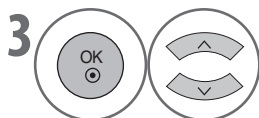

Wybierz opcję **Wlacz**.

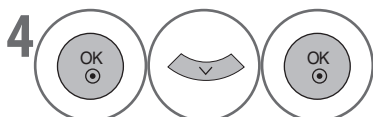

Ustaw hasło.



Wprowadź 4-cyfrowe hasło.  
Upewnij się, że pamiętasz ten numer!  
Ponownie wprowadź nowe hasło w celu potwierdzenia.

- Jeśli wybrano ustawienie **Wlacz** w menu **BLOKADA > Zablokuj system**, pojawi się monit o wprowadzenie hasła dostępu. Wprowadź 4-cyfrowe hasło przy użyciu przycisków **NUMERYCZNYCH**.
- Jeśli nie pamiętasz hasła, naciśnij 7777, aby je wyzerować.

- Naciśnij przycisk **MENU**, aby powrócić do normalnego oglądania telewizji.
- Naciśnij przycisk **RETURN**, aby powrócić do poprzedniego ekranu.

# KONTROLA RODZICIELSKA / POZIOMY

## BLOKUJ PROGRAM

Blokada wszelkich programów, których nie chce oglądać użytkownik lub których mają nie oglądać jego dzieci.

Ta funkcja jest dostępna w trybie **włączonej blokady systemu**.

Aby oglądać zablokowany program, należy wprowadzić hasło.

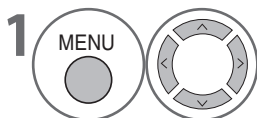
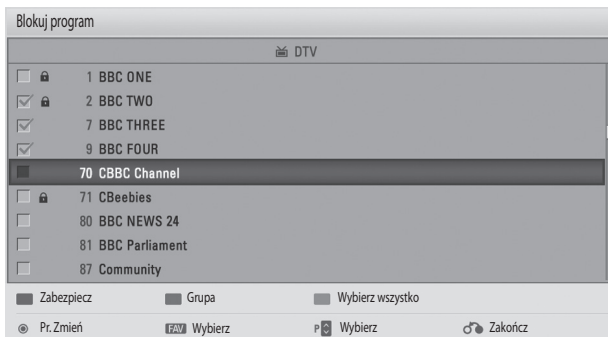
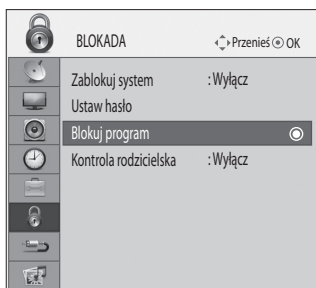

Wybierz opcję **BLOKADA**.

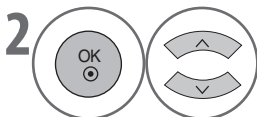

Wybierz opcję **Blokuj program**.



Wprowadź **blokadę programu**.



Wybierz program, który ma zostać zablokowany/odblokowany.



Zablokuj lub odblokuj.

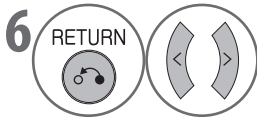

Wybierz **OK**, aby zapisać wszystkie zmiany.



Zapisz.

- Jeśli wybrano ustawienie **Włącz** w menu **BLOKADA > Zablokuj system**, pojawi się monit o wprowadzenie hasła dostępu. Wprowadź 4-cyfrowe hasło przy użyciu przycisków **NUMERYCZNYCH**.
- Po zablokowaniu kanału zostanie wyświetlona ikona .
- W trybie anteny analogowej zostanie ona zapisana automatycznie bez komunikatu z potwierdzeniem.

- Naciśnij przycisk **MENU**, aby powrócić do normalnego oglądania telewizji.
- Naciśnij przycisk **RETURN**, aby powrócić do poprzedniego ekranu.

## KONTROLA RODZICIELSKA (TYLKO W TRYBIE CYFROWYM)

Ta funkcja działa na podstawie informacji przesyłanych ze stacji nadawczej. Dlatego jeśli sygnał nie zawiera prawidłowych informacji, funkcja nie będzie działać.

Aby uzyskać dostęp do tego menu, należy wprowadzić hasło.

Ten zestaw został zaprogramowany do zapamiętywania ostatnio konfigurowanej opcji, nawet po jego wyłączeniu.

Zgodnie z ustalonymi ograniczeniami zapobiega oglądaniu przez dzieci pewnych programów telewizyjnych dla dorosłych.

Aby oglądać zablokowany program, należy wprowadzić hasło.

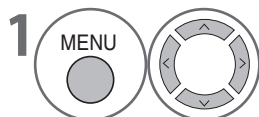
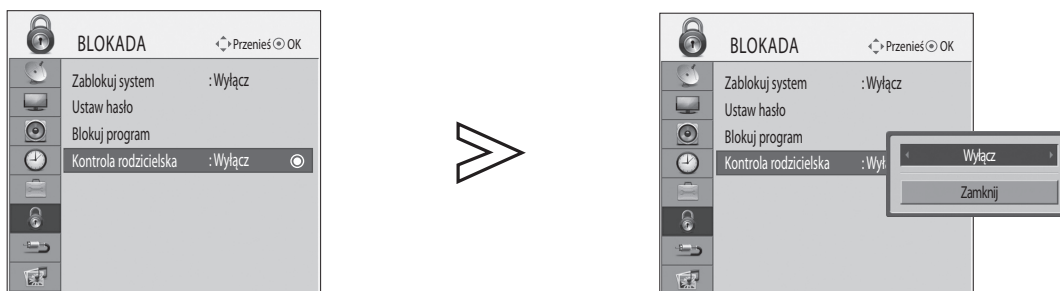

Wybierz opcję **BLOKADA**.

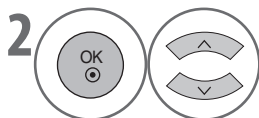

Wybierz opcję **Kontrola rodzicielska**.

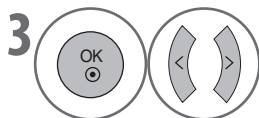

Dokonaj odpowiedniej regulacji.



Zapisz.

- Jeśli wybrano ustawienie **Włącz** w menu **BLOKADA > Zablokuj system**, pojawi się monit o wprowadzenie hasła dostępu. Wprowadź 4-cyfrowe hasło przy użyciu przycisków **NUMERYCZNYCH**.
- Jeśli nie pamiętasz hasła, naciśnij 7777, aby je wyzerować.
- Po ustawieniu opcji **Kontrola rodzicielska** programy, których oglądanie wymaga zgody rodzica, zostaną zablokowane.

- Naciśnij przycisk **MENU**, aby powrócić do normalnego oglądania telewizji.
- Naciśnij przycisk **RETURN**, aby powrócić do poprzedniego ekranu.

# KONTROLA RODZICIELSKA / POZIOMY

## BLOKADA KLAWISZY

Telewizor można skonfigurować w taki sposób, aby do jego obsługi był wymagany pilot. Ta funkcja służy do uniemożliwiania nieautoryzowanego oglądania.

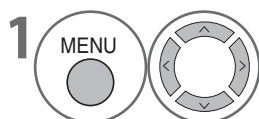
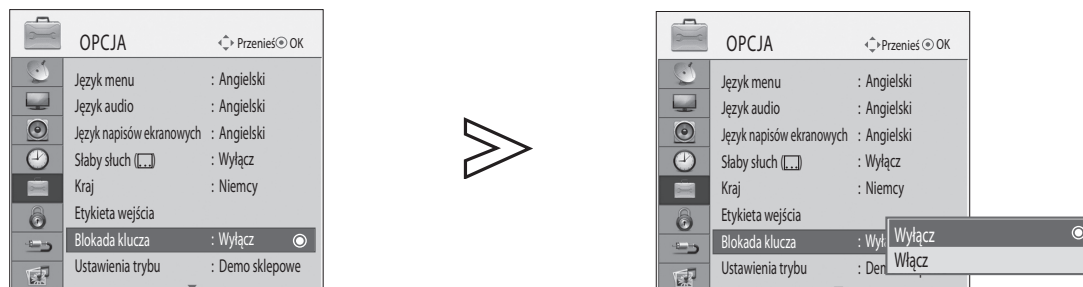

Wybierz menu **OPCJA**.

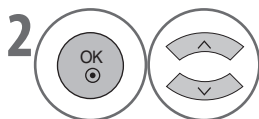

Wybierz opcję **Blokada klawiszy**.

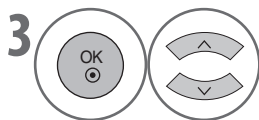

Wybierz opcję **Włącz** lub **Wyłącz**.



Zapisz.

- Jeśli **włączono blokadę klawiszy**, a telewizor został wyłączony, aby go włączyć, należy nacisnąć przycisk **INPUT**, **P** ^ v w telewizorze albo przycisk **POWER**, **INPUT**, **P** ^ v lub przyciski **NUMERYCZNE** na pilocie.
- Jeśli **blokada klawiszy jest włączona**, po naciśnięciu jakiegokolwiek przycisku na panelu przednim podczas oglądania telewizji pojawi się informacja „⚠ **Włączona blokada klawiszy**”.

- Naciśnij przycisk **MENU**, aby powrócić do normalnego oglądania telewizji.
- Naciśnij przycisk **RETURN**, aby powrócić do poprzedniego ekranu.

# TELETEKST

\* Ta funkcja nie jest dostępna we wszystkich krajach.

Teletext to bezpłatna usługa nadawana przez większość stacji telewizyjnych, która dostarcza najnowszych informacji z całego świata, informacji o pogodzie, programach telewizyjnych, cenach akcji i wielu innych.

Dekoder teletextu znajdujący się w tym telewizorze obsługuje systemy SIMPLE i FASTEXT. SIMPLE (teletext standardowy) zawiera ponumerowane strony, które są wybierane bezpośrednio przez wprowadzenie odpowiedniego numeru strony.

FASTEXT to nowa metoda umożliwiająca łatwy i szybki wybór informacji teletextu.

## WŁĄCZANIE/WYŁĄCZANIE

Naciśnij przycisk **TEXT**, aby przełączyć się na teletext. Na ekranie pojawi się strona początkowa lub strona ostatnio oglądana.

U góry ekranu wyświetlane są numery dwóch stron, nazwa stacji telewizyjnej oraz data i godzina. Pierwszy numer to numer wybranej strony, a drugi — strony aktualnie wyświetlanej.

Naciśnij przycisk **TEXT**, aby wyłączyć teletext. Nastąpi przejście do poprzedniego trybu pracy.

## SIMPLE TEXT

### ■ Wybór strony

- 1 Wprowadź trzycyfrowy numer żądanej strony przy użyciu przycisków **NUMERYCZNYCH**. Jeśli podczas wybierania strony zostanie naciśnięta nieprawidłowa cyfra, należy dokończyć trzycyfrowy numer, a następnie ponownie wprowadzić poprawny numer strony.
- 2 Przycisk **P**  $\wedge$   $\vee$  służy do wyboru poprzedniej lub następnej strony.

## FASTEXT

Strony teletextu są oznaczone kolorami wzdłuż dolnej krawędzi ekranu i można je wybrać, naciskając przycisk o odpowiednim kolorze.

### ■ Wybór strony

- 1 Naciśnij przycisk **T.OPT**, a następnie przy użyciu przycisku  $\wedge$   $\vee$  wybierz menu  $\boxed{i}$ . Wyświetli stronę indeksu.
- 2 Strony oznaczone kolorami wzdłuż dolnej krawędzi ekranu można wybrać przy użyciu przycisków o odpowiednich kolorach.
- 3 W trybie FASTEXT, podobnie jak w trybie teletextu SIMPLE, stronę można wybrać, wprowadzając jej trzycyfrowy numer przy użyciu przycisków NUMERYCZNYCH.
- 4 Przycisk **P**  $\wedge$   $\vee$  służy do wyboru poprzedniej lub następnej strony.

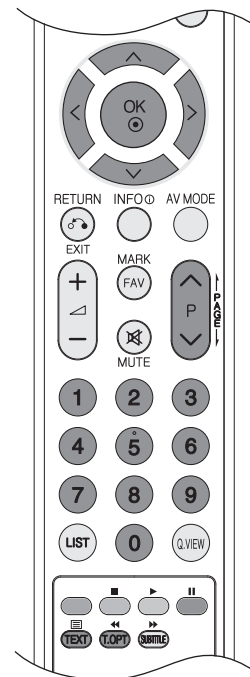

## FUNKCJE SPECJALNE TELETEKSTU

Naciśnij przycisk **T. OPT**, a następnie przy użyciu przycisku  $\wedge \vee$  wybierz menu **Opcje tekstu**.



■ **Rozmiar**

Wybór tekstu o podwójnej wysokości.



■ **Indeks**

Wyświetlenie strony indeksu.



■ **Czas**

W trybie teletekstu ten przycisk służy do wyboru numeru podstrony. Numer podstrony jest wyświetlany u dołu ekranu. Aby zatrzymać lub zmienić podstronę, naciśnij przycisk CZERWONY/ZIELONY lub przyciski NUMERYCZNE



■ **Zatrzymaj**

Zatrzymanie automatycznej zmiany stron, która jest przeprowadzana, jeśli strona teletekstu zawiera 2 lub więcej podstron. Liczba podstron i numer podstrony są zwykle wyświetlane na ekranie poniżej informacji o godzinie. Po wybraniu tego menu, w lewym górnym rogu ekranu zostanie wyświetlony symbol zatrzymania, a automatyczna zmiana stron będzie nieaktywna.



■ **Pokaż**

To menu umożliwi wyświetlenie informacji ukrytych, takich jak rozwiązania zagadek lub łamigłówek.



■ **Aktualizuj**

Wyświetlenie obrazu telewizyjnego na ekranie podczas oczekiwania na nową stronę teletekstu. Obraz zostanie wyświetlony w lewym górnym rogu ekranu. Po udostępnieniu zaktualizowanej strony na ekranie zostanie wyświetlony numer strony. Wybierz to menu ponownie, aby wyświetlić zaktualizowaną stronę teletekstu.

### Opcje tekstu

Rozmiar

Indeks

Czas

Zatrzymaj

Pokaż

Aktualizuj

Zamknij



# ZAŁĄCZNIK

## ROZWIĄZYWANIE PROBLEMÓW

Telewizor nie działa prawidłowo.	
<b>Pilot nie działa</b>	<ul style="list-style-type: none"><li>- Sprawdź, czy między telewizorem a pilotem nie znajduje się jakiś przedmiot powodujący przeszkodę. Upewnij się, że pilot skierowany jest bezpośrednio na telewizor.</li><li>- Sprawdź, czy baterie zostały prawidłowo umieszczone, zwracając uwagę na ułożenie biegunów (+ do +, - do -).</li><li>- Włóż nowe baterie.</li></ul>
<b>Nastąpiło nagłe odłączenie prądu</b>	<ul style="list-style-type: none"><li>- Czy wyłącznik czasowy jest ustawiony?</li><li>- Sprawdź ustawienia regulacji zasilania. Czy były nagłe przerwy w zasilaniu?</li><li>- Jeżeli telewizor jest włączony, a nie ma żadnego sygnału wejściowego, zostanie on automatycznie wyłączony po upływie 15 minut.</li></ul>
Nie działa funkcja video.	
<b>Brak obrazu i dźwięku</b>	<ul style="list-style-type: none"><li>- Sprawdź, czy telewizor jest włączony.</li><li>- Sprawdź inny kanał. Może to być problem związany z przekazem.</li><li>- Czy przewód sieciowy jest prawidłowo podłączony do sieci?</li><li>- Sprawdź ustawienie lub lokalizację anteny.</li><li>- Sprawdź gniazdo zasilające, podłączając inny produkt do tego samego gniazda.</li></ul>
<b>Po włączeniu obraz pojawia się powoli</b>	<ul style="list-style-type: none"><li>- To normalny proces; obraz jest przyciemniony w czasie rozruchu telewizora. Jeżeli po pięciu minutach obraz nie pojawi się, skontaktuj się z serwisem.</li></ul>
<b>Brak kolorów lub obrazu albo słabe kolory i obraz</b>	<ul style="list-style-type: none"><li>- Wyreguluj Kolor w menu.</li><li>- Pozostaw wystarczającą odległość pomiędzy telewizorem a magnetowidem.</li><li>- Sprawdź inny kanał. Może to być problem związany z przekazem.</li><li>- Czy przewody video są zainstalowane prawidłowo?</li><li>- Włącz wszystkie funkcje potrzebne do przywrócenia jasności obrazu.</li></ul>
<b>Pojawiają się poziome/ pionowe prążki lub obraz się trzęsie</b>	<ul style="list-style-type: none"><li>- Sprawdź, czy nie występują lokalne zakłócenia powodowane przez urządzenie elektryczne lub elektronarzędzia.</li></ul>
<b>Słaby odbiór niektórych kanałów</b>	<ul style="list-style-type: none"><li>- W przypadku problemu ze stacją telewizyjną lub kanałem telewizji kablowej przełącz na inną stację.</li><li>- Jeżeli sygnał stacji jest słaby, zmień pozycję anteny, żeby odbierać stacje o słabszym sygnale.</li><li>- Poszukaj źródeł ewentualnych zakłóceń.</li></ul>
<b>Na obrazie pojawiają się linie bądź smugi</b>	<ul style="list-style-type: none"><li>- Sprawdź antenę (Zmień pozycję anteny).</li></ul>
<b>Brak obrazu przy podłączeniu HDMI</b>	<ul style="list-style-type: none"><li>- Upewnij się, że podłączony został przewód HDMI w wersji 1.3 lub wyższej.</li><li>- Jeżeli przewody HDMI nie obsługują wersji 1.3 HDMI, może nastąpić migotanie obrazu lub jego brak. Należy używać najnowszych przewodów, które obsługują przynajmniej wersję 1.3 HDMI.</li></ul>
Nie działa funkcja audio.	
<b>Jest obraz, nie ma dźwięku</b>	<ul style="list-style-type: none"><li>- Naciśnij przycisk  + albo -.</li><li>- Przyciszony dźwięk? Naciśnij przycisk <b>WYCISZ</b>.</li><li>- Sprawdź inny kanał. Może to być problem związany z przekazem.</li><li>- Czy przewody audio zostały zainstalowane prawidłowo?</li></ul>
<b>Brak dźwięku z jednego głośnika</b>	<ul style="list-style-type: none"><li>- Wyreguluj <b>Balans</b> w opcji menu.</li></ul>
<b>Ze środka telewizora wydobywa się dziwny dźwięk</b>	<ul style="list-style-type: none"><li>- Dziwne dźwięki z telewizora, gdy jest włączony bądź wyłączony, mogą być spowodowane zmianami wilgotności lub temperatury otoczenia i nie oznaczają wady telewizora.</li></ul>
<b>Brak dźwięku przy podłączeniu HDMI lub USB</b>	<ul style="list-style-type: none"><li>- Sprawdź, czy przewód HDMI jest w wersji 1.3</li><li>- Sprawdź, czy przewód USB jest w wersji 2.0</li></ul>

# ZAŁĄCZNIK

Problem w trybie komputera. (Zastosowany jedynie tryb komputera)	
Nie ma zasięgu sygnału (Niepoprawny format)	<ul style="list-style-type: none"><li>- Wyreguluj rozdzielczość, częstotliwość odchylenia w poziomie lub częstotliwość odchylenia w pionie.</li><li>- Sprawdź źródło wejścia.</li></ul>
Pionowe prążki bądź pasy w tle, pionowy szum, nieprawidłowa pozycja	<ul style="list-style-type: none"><li>- Użyj Automatycznej konfiguracji lub wyreguluj zegar, fazę lub pozycję H/V. (Opcja)</li></ul>
Kolory na ekranie niestabilne lub tylko jeden kolor	<ul style="list-style-type: none"><li>- Sprawdź przewód sygnałowy.</li><li>- Przeinstaluj kartę video komputera.</li></ul>

Problem z ustawieniami OBRAZU.	
Po pewnym czasie od wprowadzenia zmian w ustawieniach obrazu przez użytkownika telewizor automatycznie przywraca ustawienia początkowe.	<ul style="list-style-type: none"><li>- Oznacza to, że telewizor jest w danej chwili ustawiony na tryb <b>Demo sklepowe</b>. Aby przełączyć na tryb <b>Użycie w domu</b>, wykonaj następujące czynności: Z menu telewizora wybierz <b>OPCJA</b> -&gt; Wybierz <b>Ustawienia trybu</b> -&gt; Wybierz <b>Użycie w domu</b>. W ten sposób przełączanie na tryb <b>Użycie w domu</b> zostało zakończone.</li></ul>

## KONSERWACJA

Na wczesnym etapie można zapobiec wadliwemu działaniu. Dokładne i regularne czyszczenie może przedłużyć żywotność telewizora.

### UWAGA

- ▶ Przed rozpoczęciem czyszczenia należy wyłączyć zasilanie i przewód sieciowy.

### Czyszczenie ekranu

- 1 Aby uchronić ekran przed osadzaniem się kurzu, dobrze jest zwilżyć miękką ściereczkę w mieszaninie letniej wody z niewielką ilością środka do zmiękczenia tkanin lub płynu do mycia naczyń. Ściereczkę należy wyżąć, aż będzie niemal sucha, a następnie wytrzeć nią ekran.
- 2 Nie należy zostawiać nadmiaru wody na ekranie. Przed włączeniem telewizora woda lub wilgoć muszą odparować.

### Czyszczenie obudowy

- Aby usunąć kurz lub brud, należy przetrzeć obudowę miękką i suchą ściereczką bezpyłową.
- Nie należy używać do tego mokrej ściereczki.

### Dłuższa nieobecność

#### UWAGA

- ▶ W przypadku planowanego pozostawienia telewizora w stanie bezczynności na dłuższy okres (jak np. wakacje) należy odłączyć przewód sieciowy, aby ochronić telewizor przed ewentualnym zniszczeniem, spowodowanym wyładowaniami atmosferycznymi lub skokami napięcia w sieci energetycznej.

## PARAMETRY TECHNICZNE

MODELE		32LF57**	42LF57**	32LH57**	42LH57**
		32LF5700-ZE	42LF5700-ZE	32LH5700-ZC	42LH5700-ZC
Wymiary (szer. x wys. x gł.)	z podstawą	813,8 x 598,8 x 231,9 mm 32,0 x 23,5 x 9,1 cali	1034,0 x 735,0 x 294,0 mm 40,7 x 28,9 x 11,5 cali	815,0 x 583,8 x 223,8 mm 32,1 x 23,0 x 8,8 cali	1052,2 x 719,1 x 296,2 mm 41,5 x 28,3 x 11,7 cali
	bez podstawy	813,8 x 540,4 x 78,9 mm 32,0 x 21,2 x 3,1 cali	1034,0 x 663,0 x 92,0 mm 40,7 x 26,1 x 3,6 cali	815,0 x 529,6 x 82,0 mm 32,1 x 20,9 x 3,2 cali	1052,2 x 657,3 x 90,8 mm 41,5 x 25,9 x 3,6 cali
Waga	z podstawą bez podstawy	12,6 Kg / 27,8 funta 11,2 Kg / 24,7 funta	20,1 Kg / 44,31 funta 17,5 Kg / 38,6 funta	12,6 Kg / 27,8 funta 11,4 Kg / 25,2 funta	19 Kg / 41,9 lbs 17,2 Kg / 37,9 lbs
Zasilanie Zużycie energii		AC100~240V~50/60Hz 175W max	AC100~240V~50/60Hz 220W max	AC100~240V~50/60Hz 175W max	AC100~240V~50/60Hz 220W max
Wymiary modułu CI (wys. x szer. x gł.)		100,0 x 55,0 x 5,0mm 3,94 x 2,17 x 0,20 cali			
System telewizji Zakres programów Impedancja anteny zewnętrznej		PAL I, PAL/SECAM BG/DK VHF: E2 ~ E12, UHF: E21 ~ E69, CATV: S1 ~ S20, HYPER: S21 ~ S47 75 Ω			
Warunki otoczenia	Temperatura przy eksploatacji Wilgotność przy eksploatacji	0 ~ 40°C / 32 ~ 104°F Poniżej 80%			
	Temperatura przechowywania Wilgotność przechowywania	-20 ~ 60°C / -4 ~ 140°F Poniżej 85%			

- Podane wyżej parametry techniczne mogą ulec zmianom bez wcześniejszego informowania użytkowników w celu poprawy jakości.

## LICENCJA OPEN SOURCE

### UWAGI DOTYCZĄCE OPROGRAMOWANIA OPEN SOURCE

Wymienione niżej pliki wykonywalne GPL i biblioteki LGPL, użyte w tym produkcie, podlegają pod postanowienia umowy licencyjnej GPL2.0/LGPL2.1:

#### **PLIKI WYKONYWALNE GPL**

- Linux kernel 2.6
- busybox
- freetype

#### **BIBLIOTEKI LGPL:**

- glibc
- libexif
- id3lib

Firma LG Electronics oferuje możliwość udostępnienia kodu źródłowego na płycie CD-ROM za sumę pokrywającą koszty tego rodzaju dystrybucji, takie jak koszt nośnika i przesłanie. Prośby należy przysyłać pocztą e-mail do firmy LG Electronics na adres: [Opensource@lge.com](mailto:Opensource@lge.com)

Oferta ta jest ważna przez okres trzech (3) lat od daty dystrybucji tego produktu przez firmę LG Electronics.

Kopię licencji GPL i LGPL można uzyskać na kolejnych stronach.

<http://www.gnu.org/licenses/old-licenses/gpl-2.0.html>

Można również zapoznać się z tłumaczeniami licencji GPL i LGPL pod adresami: <http://www.gnu.org/licenses/old-licenses/gpl-2.0-translations.html>, <http://www.gnu.org/licenses/old-licenses/lgpl-2.1-translations.html>.

- Niniejsze oprogramowanie oparte jest częściowo o pracę niezależnej grupy JPEG (Independent JPEG Group).
- Niniejsze oprogramowanie zabiera bibliotekę referencyjną PNG – libpng.
- Niniejsze oprogramowanie zawiera bibliotekę kompresji Zlib, opracowaną przez Jean-loup Gailly i Marka Adlera.  
Copyright (C) 1995-2005 Jean-loup Gailly i Mark Adler



**LG Electronics Inc.**