



# LG

Life's Good

## LCD TV Bedienungsanleitung

### LCD TV-MODELLE

**32LF73 \*\***

**42LF73 \*\***

**32LH33 \*\***

**42LH33 \*\***

Bitte lesen Sie vor Gebrauch des Gerätes diese Anleitung aufmerksam durch.

Bewahren Sie die Anleitung für spätere Fragen sorgfältig auf. Tragen Sie Modell- und Seriennummer des Gerätes hier ein.

Sie finden die Angaben auf dem Typenschild an der Rückwand des Gerätes. Teilen Sie Ihrem Kundendienst die Nummern mit, wenn Sie Hilfe benötigen.

Modell:

Seriennr.:



# ZUBEHÖR

Überprüfen Sie, ob folgenden Zubehörteile zusammen mit Ihrem Fernsehgerät vollständig geliefert wurden. Falls etwas fehlt, wenden Sie sich an den Händler, bei dem Sie das Fernsehgerät erworben haben.

- Die Abbildung kann von Ihrem Fernsehgerät abweichen.

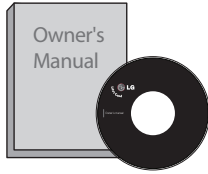

Bedienungsanleitung



Batterien



Netzkabel

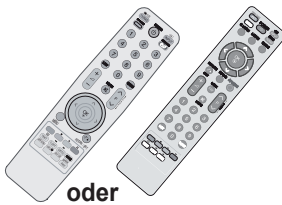

oder

Fernbedienung

Dieses Teil steht nicht bei allen Modellen zur Verfügung.

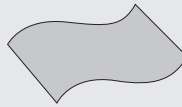

Poliertuch Poliertuch zur Verwendung für den Bildschirm.

\* Wischen Sie Flecke oder Fingerabdrücke auf der Oberfläche des Fernsehers vorsichtig mit dem Poliertuch ab.

Arbeiten Sie nicht mit übermäßiger Kraft. Dadurch können Kratzer oder Verfärbungen auftreten.

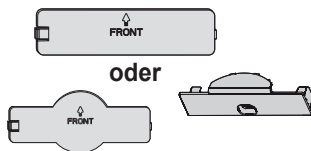

oder

Schutzverkleidung (Siehe Seite 12)

(Nur 32/42LF73\*\*)

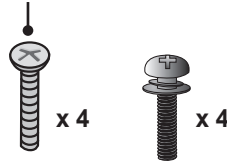

Bolzen für die Montage des Standfußes (Siehe Seite 8)

(Nur 32LF73\*\*, 32/42LH33\*\*)



1- Schraube zur Befestigung des Standfußes (Siehe Seite 9)

Wandhalterung (gesondert lieferbar)

RW230

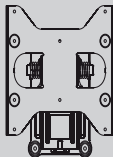

(32LF73\*\*, 32LH33\*\*)

AW-47LG30M

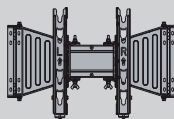

(32/42LF73\*\*, 32/42LH33\*\*)

**HDMI**

HDMI, das HDMI-Logo und High-Definition Multimedia Interface sind Marken bzw. eingetragene Marken von HDMI Licensing LLC.

# INHALT

---

## ZUBEHÖR

---

## VORBEREITUNG

Steuerungen auf der Vorderseite	4
Informationen zur Rückseite des Geräts	6
Installation des Standfußes	8
Installation des Tischsockels	9
Befestigen des Fernsehers an einem Tisch (Nur 32LF73**, 32/42LH33**)	9
Hinweise zur sicheren Installation	10
Rückwandverkleidung zur Kabelverlegung	11
Drehfuß	12
Tischstandfuß nicht verwenden	12
Wandhalterung: Horizontale Installation	13
Antennenanschluss	14

---

## EINSTELLUNGEN FÜR EXTERNE GERÄTE

Anschließen eines Festplattenreceivers	15
DVD-Anschluss	17
Anschließen eines Videorecorders	19
Einsetzen des CI-Moduls	21
Anschließen des digitalen Audioausgangs	21
Anschließen der Kopfhörer	21
Anschließen anderer A/V-Quellen	22
Anschließen mit USB (Nur 32/42LF73**)	22
Anschließen eines PCs	23

---

## FERNSEHEN / PROGRAMMAUSWAHL

Funktionen der Fernbedienungstasten (Nur 32/42LF73**)	30
Funktionen der Fernbedienungstasten (Nur 32/42LH33**)	32
Einschalten des Fernsehgeräts	34
Programmauswahl	34
Lautstärkeregelung	34
Schnellmenü	35
Auswahl und Einstellung mit dem Bildschirmmenü	36
Automatische Programmeinstellung	37
Manuelle Programmeinstellung (Im Digitalmodus)	40
Manuelle Programmeinstellung (Im Analogmodus)	42
Senderliste Ordnen	44
5 V Antennenstrom (nur im Antennenmodus)	46
Software-Aktualisierung (Nur im Kabel-Digitalmodus)	47
Diagnose	50
CI-Informationen (Nur im Digitalmodus)	51
CI+ CAM	52
Auswählen der Programmliste	54
Eingangsliste	55
Eingangsbezeichnung	56
AV-Modus	56
Multifeed	57
Initialisieren (Zurücksetzen auf Werkseinstellungen)	58

---

## SO VERWENDEN SIE EIN USB-GERÄT (Nur 32/42LF73\*\*)

Fotoliste	60
Musikliste	64

---

## FERNSEHPROGRAMM (EPG = ELEKTRONISCHER PROGRAMMFÜHRER) (Im Digitalmodus)

---

### BILDSTEUERUNG

Steuerung der Bildgröße (Format) - - - - -	71
Energiesparmodus - - - - -	73
Vorgegebene Bildeinstellungen - - - - -	74
Manuelle Bildeinstellung - - - - -	75
Bildverbesserungstechnologie - - - - -	76
Bild zurücksetzen - - - - -	78
Demo Modus (Nur 32/42LF73**) - - - - -	79
Moduseinstellung - - - - -	80

---

### TON & SPRACHSTEUERUNG

Automatische Lautstärkeanpassung (AVL) - - - - -	81
Toneinstellungen festlegen - Tonmodus - - - - -	82
Anpassung der Toneinstellungen - Benutzermodus - - - - -	83
SRS TruSurround XT - - - - -	83
Balance - - - - -	84
Aktivieren/Deaktivieren der eingebauten Lautsprecher - - - - -	85
Auswählen des digitalen Audioausgangs - - - - -	86
Audio-Grundeinstellung - - - - -	87
I/II - - - - -	88
Sprachauswahl - - - - -	90

### HINWEIS

- ▶ Dieses Gerät beinhaltet Technologien zum Urheberrechtsschutz, die von Patenten in den USA und anderswo, u.a. unter den Patentnummern 5,315,448 und 6,836,549, sowie anderen Rechten zum geistigen Eigentum geschützt sind. Der Einsatz der Kopierschutztechnologie vom Macrovision im Gerät muss von Macrovision genehmigt sein. Reverse Engineering oder Deassemblierung sind verboten.

---

### ZEITEINSTELLUNG

Einstellen der Uhr - - - - -	91
Einstellen der Ein-/Abschaltzeit - - - - -	92
Einstellen der automatischen Abschaltung - - - - -	93
Einstellen des Sleep Timers - - - - -	93

---

### KINDERSICHERUNG / EINSTUFUNGEN

Passwort wählen & System-Verriegelung - - - - -	94
Sperre Programm[e] - - - - -	95
Kindersicherung (Nur im Digitalmodus) - - - - -	96
Tastensperre - - - - -	97

---

### TELETEXT

Ein-/Ausschalten - - - - -	98
Einfacher Text - - - - -	98
Fasttext - - - - -	98
Spezielle Teletextfunktionen - - - - -	99

---

### ANHANG

Fehlerbehebung - - - - -	100
Wartung - - - - -	101
Technische Daten des Geräts - - - - -	102
OPEN SOURCE-LIZENZ - - - - -	103

# VORBEREITUNG

## STEUERUNGEN AUF DER VORDERSEITE

Die Abbildung kann von Ihrem Fernsehgerät abweichen.

32/42LF73\*\*

VORBEREITUNG

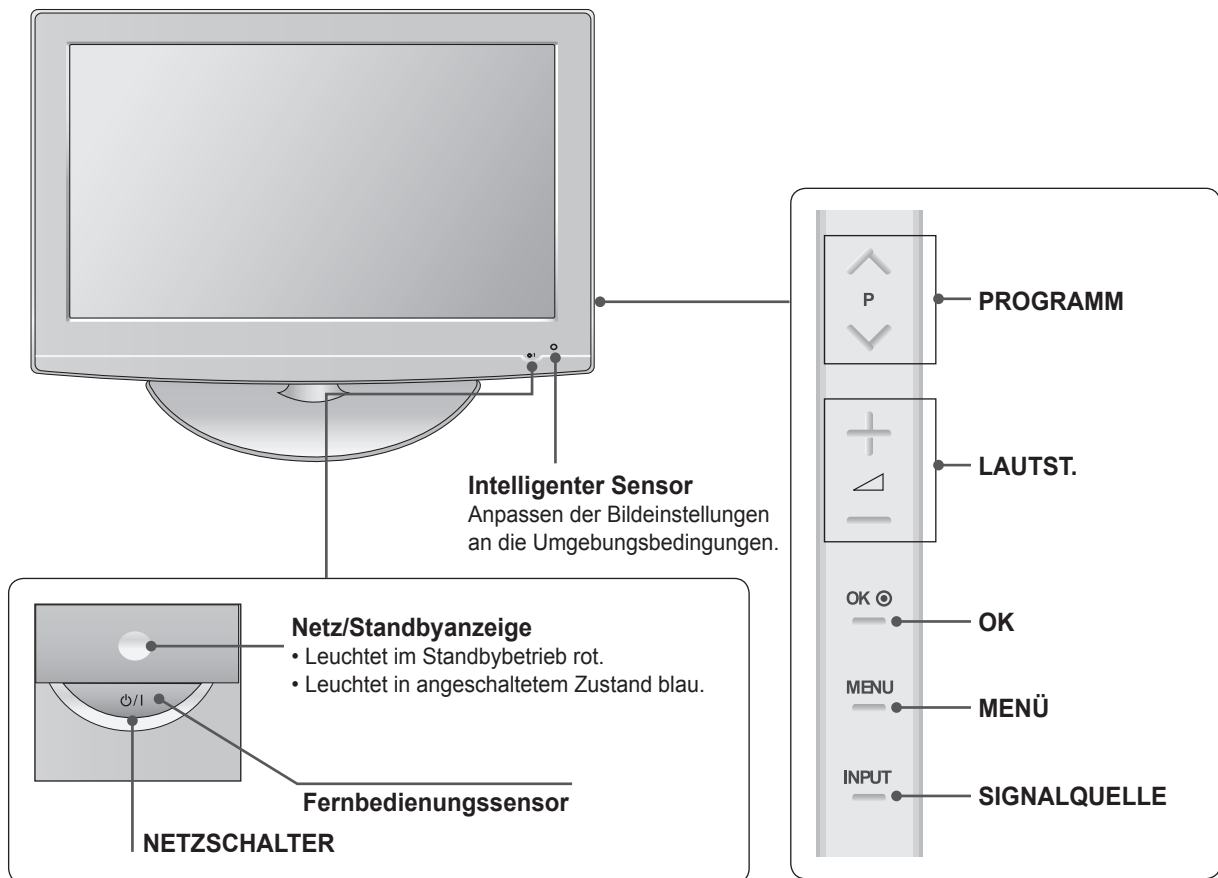

### ACHTUNG

- ▶ Wenn das Fernsehgerät mit der Fernbedienung nicht eingeschaltet werden kann, drücken Sie die Netztaaste am Fernsehgerät. (Wenn die Stromversorgung mit der Netztaaste am Fernsehgerät ausgeschaltet wird, kann er nicht mehr mit der Fernbedienung angeschaltet werden).

32/42LH33\*\*

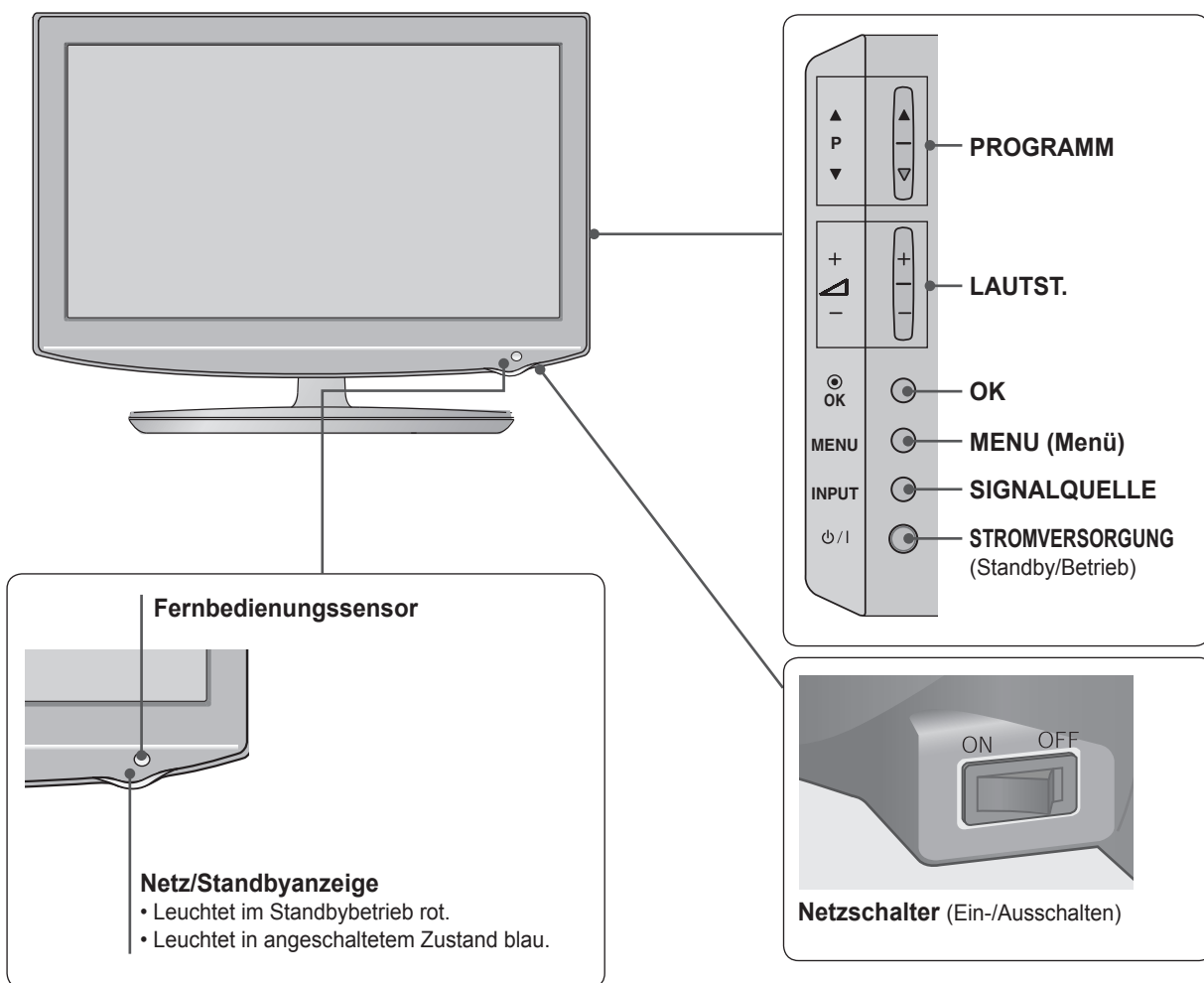

**ACHTUNG**

- ▶ Wenn das Fernsehgerät mit der Fernbedienung nicht eingeschaltet werden kann, drücken Sie die Netzta-  
ste am Fernsehgerät. (Wenn die Stromversorgung mit der Netzta-  
ste am Fernsehgerät ausgeschaltet wird, kann  
er nicht mehr mit der Fernbedienung angeschaltet werden).

# VORBEREITUNG

## INFORMATIONEN ZUR RÜCKSEITE DES GERÄTS

- Die Abbildung kann von Ihrem Fernsehgerät abweichen.

32/42LF73\*\*

VORBEREITUNG

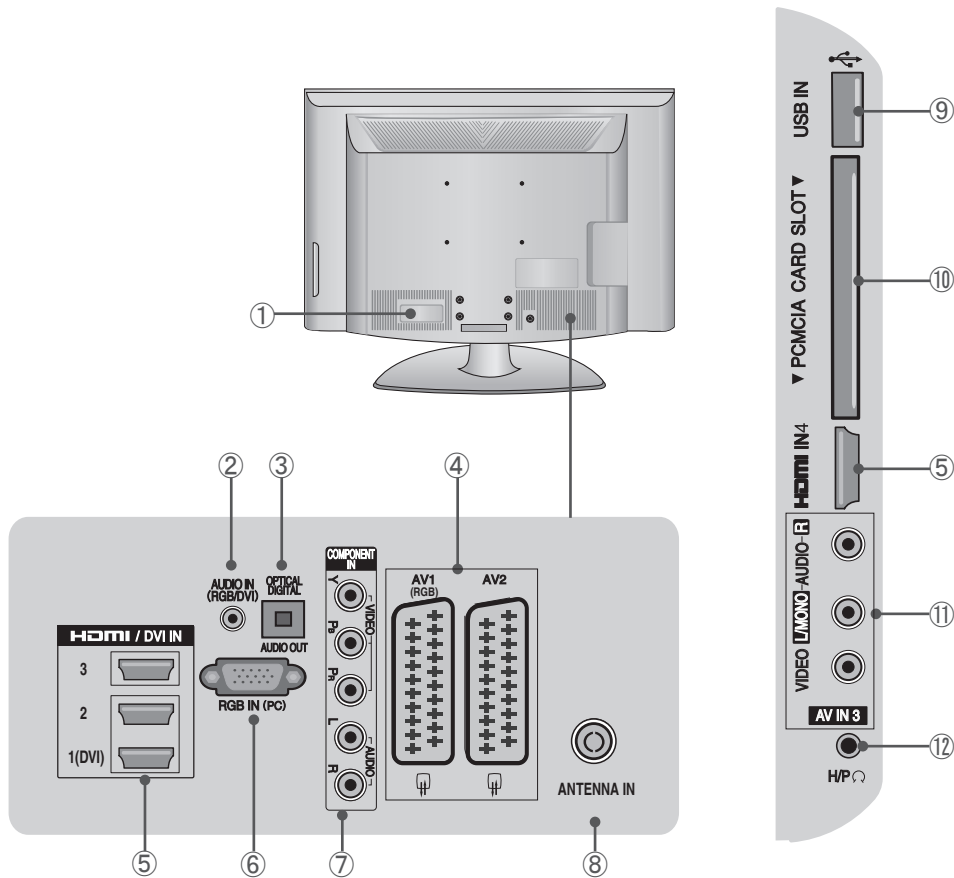

### ① Netzanschluss

Dieses Fernsehgerät wird mit Wechselstrom versorgt. Die Spannung wird bei den technischen Daten angegeben. Versuchen Sie nie, das Fernsehgerät mit Gleichstrom zu versorgen.

### ② RGB/DVI-Audioeingang

Schließen Sie das Tonsignal von einem PC oder DTV an.

### ③ OPTISCHER DIGITALER AUDIOAUSGANG

Sie können Digitalaudio an verschiedene Gerätetypen anschließen.

Stellen Sie die Verbindung zu einer digitalen Audiokomponente her. Verwenden Sie ein optisches Audiokabel.

### ④ Euro Scart-Anschluss (AV1 / AV2)

Schließen Sie den SCART-Anschluss eines externen Geräts an diese Anschlüsse an.

### ⑤ HDMI/DVI IN-Eingang

Schließen Sie ein HDMI-Signal an HDMI IN oder DVI an. (VIDEO) Signal an den HDMI/DVI-Anschluss mit DVI/HDMI-Kabel.

### ⑥ RGB IN-Eingang

Schließen Sie den Ausgang eines PCs an.

### ⑦ Komponenteneingang

Schließen Sie ein Komponenten-Video/Audio-Gerät an diese Buchsen an.

### ⑧ Antenneneingang

Schließen Sie das Antennenkabel (Kabelanschluss oder terrestrisch) an diese Buchse an.

### ⑨ USB-Eingang

Schließen Sie an diese Buchse einen USB-Speicher an.

### ⑩ Steckplatz für PCMCIA-Karte (Personal Computer Memory Card International Association)

Setzen Sie das CI-Modul in den PCMCIA-STECKPLATZ ein. (Diese Funktion ist nicht in allen Ländern verfügbar.)

### ⑪ Audio/Video-Eingang

Schließen Sie den Audio/Video-Ausgang vom externen Gerät an diese Anschlüsse an.

### ⑫ Kopfhöreranschluss

Verbinden Sie den Kopfhörer mit der Kopfhörerbuchse.



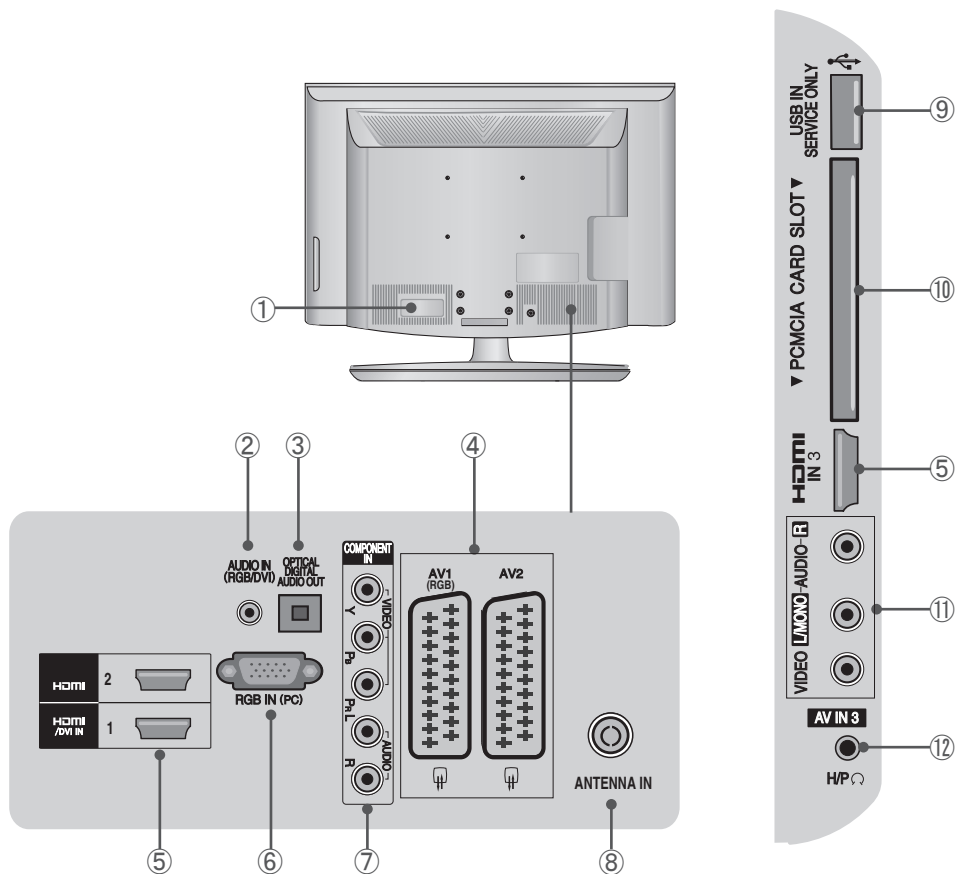

**① Netzanschluss**

Dieses Fernsehgerät wird mit Wechselstrom versorgt. Die Spannung wird bei den technischen Daten angegeben. Versuchen Sie nie, das Fernsehgerät mit Gleichstrom zu versorgen.

**② RGB/DVI-Audioeingang**

Schließen Sie das Tonsignal von einem PC oder DTV an.

**③ OPTISCHER DIGITALER AUDIOAUSGANG**

Sie können Digitalaudio an verschiedene Gerätetypen anschließen.

Stellen Sie die Verbindung zu einer digitalen Audiokomponente her.

Verwenden Sie ein optisches Audiokabel.

**④ Euro Scart-Anschluss (AV1 / AV2)**

Schließen Sie den SCART-Anschluss eines externen Geräts an diese Anschlüsse an.

**⑤ HDMI/DVI IN-Eingang**

Schließen Sie ein HDMI-Signal an HDMI IN oder DVI an. (VIDEO) Signal an den HDMI/DVI-Anschluss mit DVI/HDMI-Kabel.

**⑥ RGB IN-Eingang**

Schließen Sie den Ausgang eines PCs an.

**⑦ Komponenteneingang**

Schließen Sie ein Komponenten-Video/Audio-Gerät an diese Buchsen an.

**⑧ Antenneneingang**

Schließen Sie das Antennenkabel (Kabelanschluss oder terrestrisch) an diese Buchse an.

**⑨ SERVICEANSCHLUSS**

**⑩ Steckplatz für PCMCIA-Karte (Personal Computer Memory Card International Association)**

Setzen Sie das CI-Modul in den PCMCIA-STECKPLATZ ein. (Diese Funktion ist nicht in allen Ländern verfügbar.)

**⑪ Audio/Video-Eingang**

Schließen Sie den Audio/Video-Ausgang vom externen Gerät an diese Anschlüsse an.

**⑫ Kopfhöreranschluss**

Verbinden Sie den Kopfhörer mit der Kopfhörerbuchse.

# VORBEREITUNG

## INSTALLATION DES STANDFUSSES

- Die Abbildung kann von Ihrem Fernsehgerät abweichen.

Prüfen Sie bei der Montage des Tischstandfußes, ob der Bolzen vollständig angezogen ist. Wenn er nicht vollständig festgezogen ist, kann das Gerät nach der Installation nach vorn kippen. Wenn Sie den Bolzen mit übermäßiger Kraft anziehen, kann er durch Überdrehen des Gewindes gelöst werden.

Nur 32/42LF73\*\*

- Legen Sie das Fernsehgerät mit dem Bildschirm nach unten vorsichtig auf ein weiches Tuch, um ihn vor Beschädigung zu schützen.

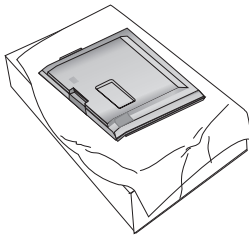

- Verbinden Sie die Teile des **Standfußes** mit der **Standfußaufnahme** der Fernsehgeräts.

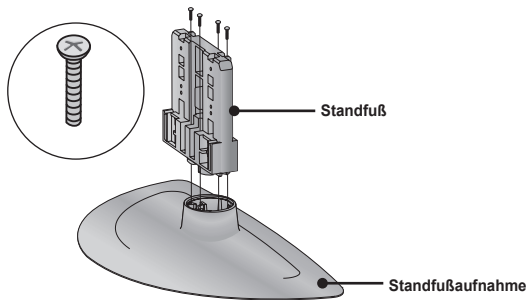

- Montieren Sie das Fernsehgerät in der dargestellten Weise.

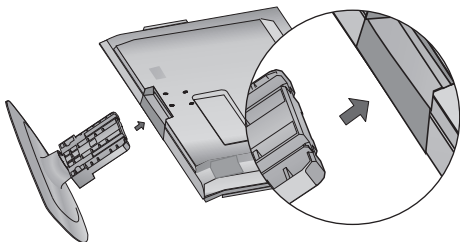

- Ziehen Sie die 4 Schrauben in den Bohrungen auf der Rückseite des Fernsehgeräts fest.

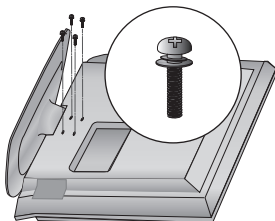

Nur 32/42LH33\*\*

- Legen Sie das Fernsehgerät mit dem Bildschirm nach unten vorsichtig auf ein weiches Tuch, um ihn vor Beschädigung zu schützen.

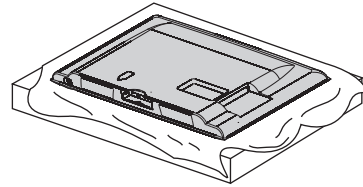

- Montieren Sie das Fernsehgerät in der dargestellten Weise.

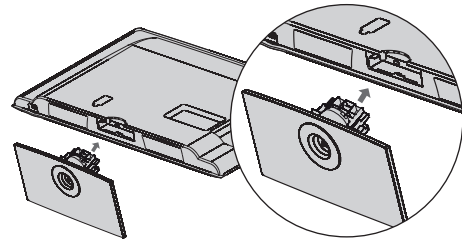

- Ziehen Sie die 4 Schrauben in den Bohrungen auf der Rückseite des Fernsehgeräts fest.

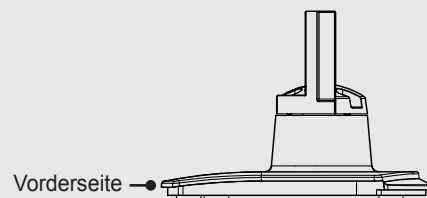
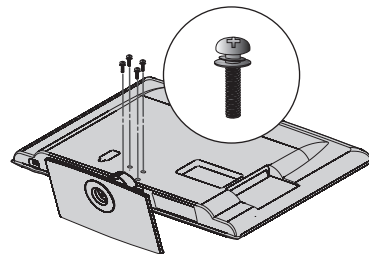

Bei der Montage des Standfußes achten Sie darauf, die Vorder- und Rückseite des Standfußes korrekt zu montieren.

# INSTALLATION DES TISCHSOCKELS

Um ausreichende Lüftung zu ermöglichen, lassen Sie rund um das Fernsehgerät einen Abstand von 10 cm.

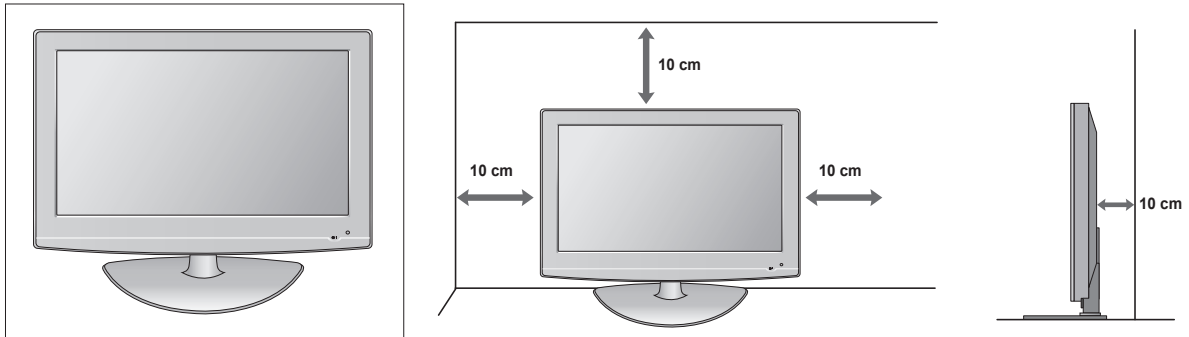

## BEFESTIGEN DES FERNSEHERS AN EINEM TISCH

(NUR 32LF73\*\*, 32/42LH33\*\*)

Das Fernsehgerät muss mit einem Tisch verbunden werden, damit er nicht nach vorn oder hinten gezogen werden kann. Dies könnten ansonsten möglicherweise Verletzungen verursachen. Verwenden Sie nur eine befestigte Schraube.

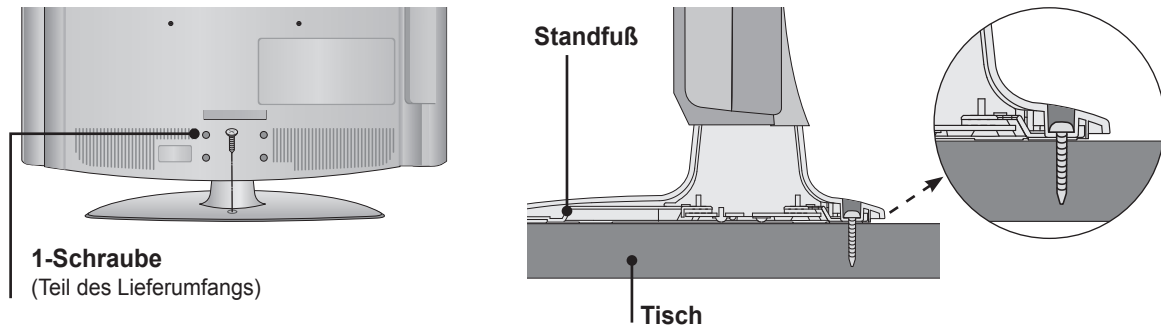

### WARNUNG

- Damit das Fernsehgerät nicht umkippt, befestigen Sie es sicher am Boden oder der Wand. Beachten Sie dabei die Installationsanweisungen. Die Antippen, Schütteln oder Wippen des Geräts können Sie sich verletzen.

# VORBEREITUNG

## HINWEISE ZUR SICHEREN INSTALLATION

- Die Komponenten, mit denen Sie Ihr Fernsehgerät sicher an der Wand befestigen können, erhalten Sie im guten Zubehörhandel.
- Stellen Sie das Fernsehgerät nahe an der Wand auf, um die Möglichkeit auszuschließen, dass es heruntergedrückt wird.
- Die nachfolgenden Anweisungen beschreiben eine sicherere Methode, um das Fernsehgerät an einer Wand zu befestigen. Damit wird verhindert, dass es heruntergezogen wird. Damit verhindern Sie, dass das Fernsehen nach vorn fällt und Verletzung verursacht. Dadurch werden zudem Schäden am Gerät vermieden. Stellen Sie sicher, dass sich keine Kinder auf das Fernsehgerät klettern oder sich daranhängen.

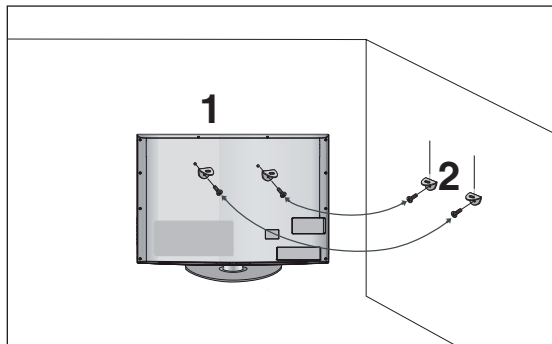

- 1 Verwenden Sie Ringschrauben oder Fernsehklammern/-bolzen, um das Gerät an der Wand zu fixieren (siehe Abbildung).  
(Wenn Ihr Fernsehgerät mit Bolzen in den Ringschrauben geliefert wird, lösen Sie diese Bolzen.)  
\* Führen Sie die Ringschrauben oder die Fernsehklammern/-bolzen ein und ziehen Sie sie in den oberen Bohrungen fest.
- 2 Befestigen Sie die Wandhalterungen mit den Bolzen an der Wand. Achten Sie auf die Höhe, in der Sie die Halterung an der Wand befestigen.

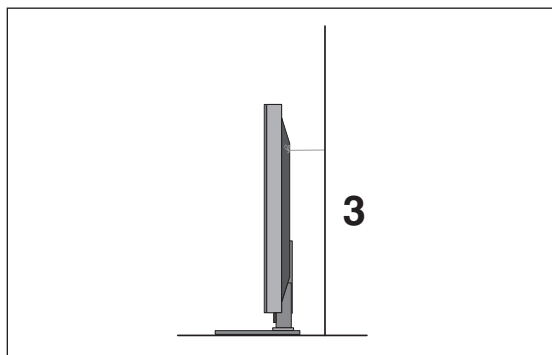

- 3 Binden Sie das Gerät mit einem robusten Seil fest, um es auszurichten. Es ist sicherer, das Seil so zu binden, dass es zwischen der Wand und dem Produkt horizontal verläuft.

### HINWEIS

- ▶ Wenn Sie das Fernsehgerät bewegen, lösen Sie zuerst die Kabel.
- ▶ Stellen Sie es auf einen Tisch oder Schrank, der ausreichend robust und groß ist, um das ganze Fernsehgerät mit seinem Gewicht zu halten.
- ▶ Um das Fernsehgerät in Sicherheit zu verwenden, vergewissern Sie sich, dass die Höhe der Wandhalterung und des Fernsehers übereinstimmen.

# RÜCKWANDVERKLEIDUNG ZUR KABELVERLEGUNG

- Die Abbildung kann von Ihrem Fernsehgerät abweichen.

- 1 Schließen Sie die Kabel in der notwendigen Weise an.  
Zum Anschluss von Zubehör siehe Abschnitt **Konfigurieren von externen Geräten**.

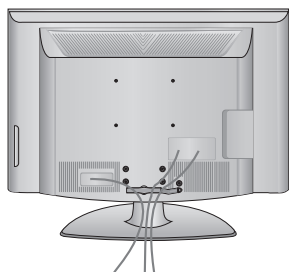

- 2 Verwenden Sie den **KABELCLIP** in der dargestellten Weise.

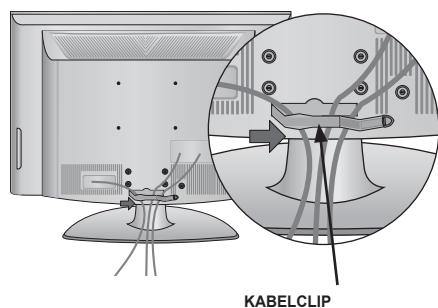

- 3 Setzen Sie den **KABELCLIP** in der dargestellten Weise ein.

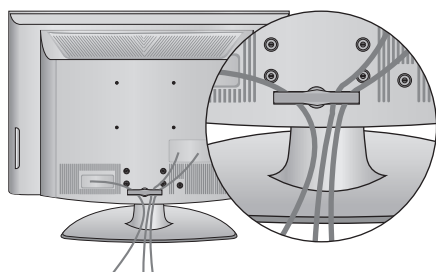

## HINWEIS

- ▶ Heben Sie das Fernsehgerät keinesfalls am **KABELCLIP** hoch.  
- Wenn das Fernsehgerät hinfällt, könnten Sie sich verletzen oder das Gerät könnte beschädigt werden.

# VORBEREITUNG

## DREHFUSS

- Die Abbildung kann von Ihrem Fernsehgerät abweichen.  
Nach dem Aufstellen können Sie das Fernsehgerät manuell um 20 Grad nach links oder rechts drehen, um es an Ihrer Sitzposition anzupassen.

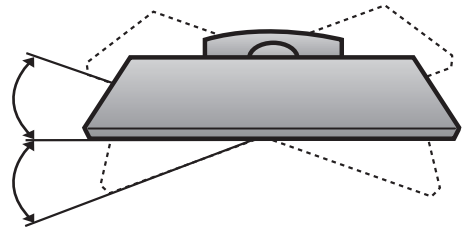

## TISCHSTANDFUSS NICHT VERWENDEN

- Die Abbildung kann von Ihrem Fernsehgerät abweichen.  
Wenn Sie die Wandhalterung installieren, verwenden Sie die Schutzverkleidung.

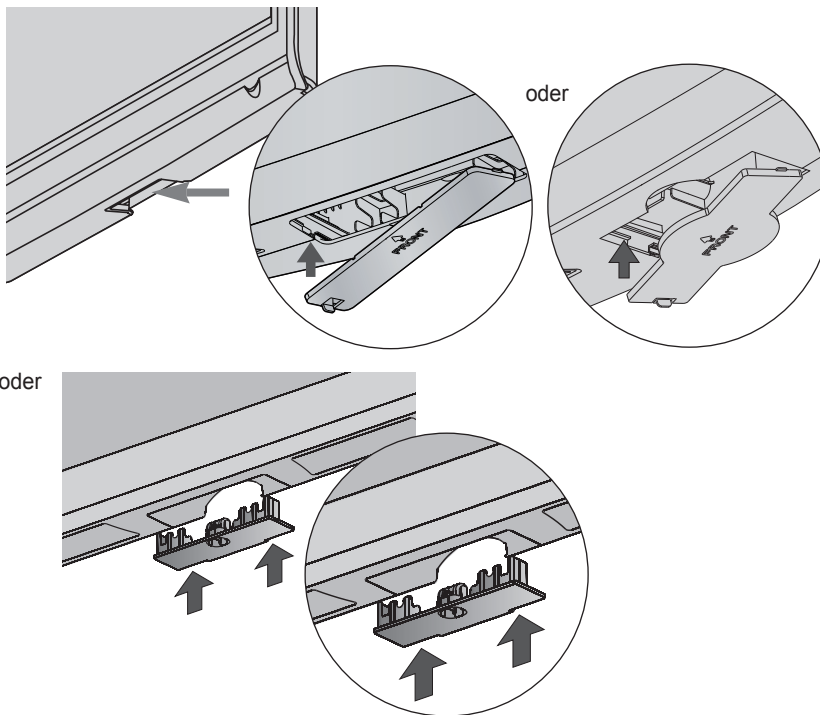

Schieben Sie die **SCHUTZVERKLEIDUNG** so weit in das Fernsehgerät hinein, bis sie hörbar einrastet.

- Das Fernsehgerät kann auf verschiedenerelei Weise installiert werden: an einer Mauer oder auf einem Tisch usw.
- Das Fernsehgerät ist so konstruiert, dass es horizontal installiert wird.

## ERDUNG

Zur Vermeidung von Stromschlägen müssen Sie das Erdungskabel anschließen. Wenn keine Erdungsmethode möglich ist, lassen Sie einen separaten Stromkreisunterbrecher einen qualifizierten Elektriker installieren.

Versuchen Sie nicht, das Fernsehgerät durch Anschließen and Telefondrähte, Blitzableiter oder Gasrohre zu erden.

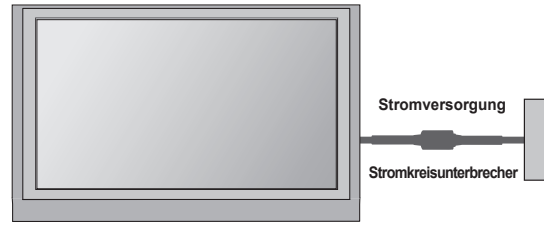

## WANDHALTERUNG: HORIZONTALE INSTALLATION

- Wir empfehlen, eine Wandhalterung von LG zu verwenden, wenn Sie das Fernsehgerät an der Wand befestigen.
- Wir empfehlen, eine Wandhalterung zu erwerben, die den VESA-Standard unterstützt.
- LG empfiehlt, die Montage der Wandhalterung von einem qualifizierten Installationsbetrieb vornehmen zu lassen.

### HINWEIS

- ▶ Montieren Sie die Wandhalterung an einer soliden Wand senkrecht zum Boden.
- ▶ Verwenden Sie eine spezielle Wandhalterung, wenn Sie die Montage an der Decke oder einer schrägen Wand vornehmen möchten.
- ▶ Die Fläche, an der die Wandhalterung befestigt werden soll, muss von ausreichender Stabilität sein, um das Gewicht des Fernsehers zu tragen (z. B. Beton, Naturstein, Ziegel und Hohlblocksteine).
- ▶ Schraubentyp und -länge für die Installation, hängen von der verwendeten Wandhalterung ab. Weitere Informationen finden Sie in den Anweisungen, die der Halterung beiliegen.
- ▶ LG haftet nicht für Unfälle oder Sachschäden am Gerät bzw. Ihrem Eigentum, die durch unsachgemäße Installation entstehen:
  - Durch Verwendung einer nicht VESA-konformen Wandhalterung.
  - Durch falsche Befestigung der Schrauben an der Wandfläche, durch die das Gerät herunterfallen und Verletzungen verursachen kann.
  - Durch Nichtbeachtung der empfohlenen Installationsverfahren.

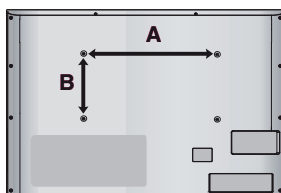
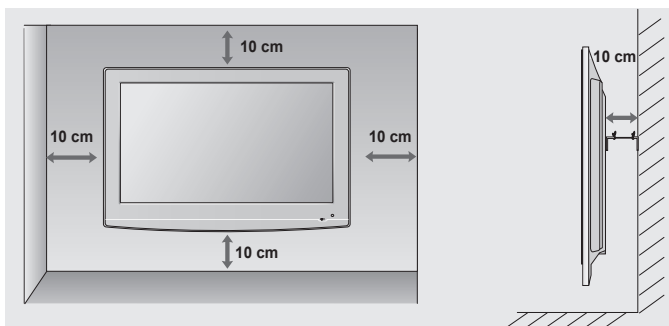

Modell	VESA (A * B)	Standard Schraube	Menge
32LF73**, 32LH33**	200 * 100	M4	4
42LF73**, 42LH33**	200 * 200	M6	4

# VORBEREITUNG

- Um Schäden zu verhindern, schließen Sie die Stromversorgung erst an, wenn alle Verbindungen zwischen den Geräten hergestellt sind.

## ANTENNENANSCHLUSS

- Für optimale Bildqualität müssen Sie die Antenne ausrichten.
- Antennenkabel und Umsetzer werden nicht mitgeliefert.

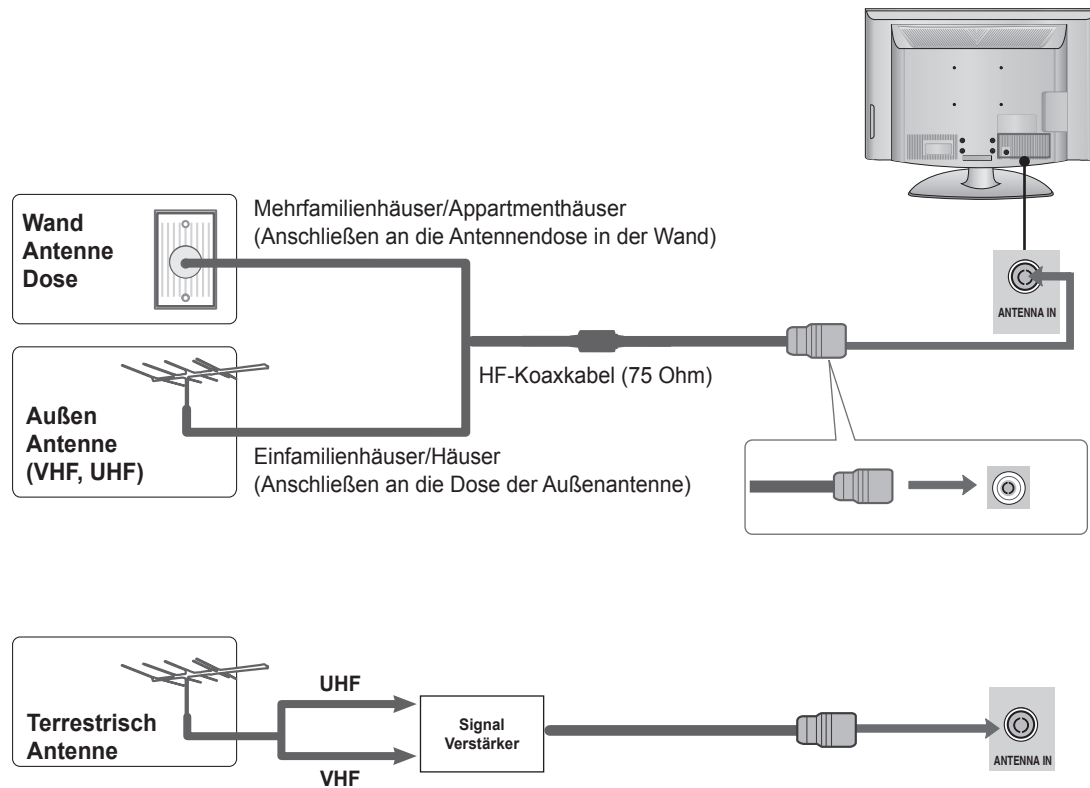

- In Gegenden mit schwachem Signal kann es für bessere Bildqualität notwendig sein, wie oben dargestellt einen Signalverstärker an die Antenne anzuschließen.
- Wenn das Signal an zwei Fernsehgeräte verteilt werden muss, verwenden Sie für den Anschluss einen Antennensignalteiler.



# EINSTELLUNGEN FÜR EXTERNE GERÄTE

- Um Schäden am Gerät zu vermeiden, führen Sie den Stromanschluss erst dann aus, nachdem Sie alle Geräte angeschlossen haben.
- In diesem Abschnitt zum ANSCHLIESSEN EXTERNER GERÄTE werden hauptsächlich die Abbildungen für das Modell 32LF73\*\* verwendet.
- Die Abbildung kann von Ihrem Fernsehgerät abweichen.

## ANSCHLIESSEN EINES FESTPLATTENRECEIVERS

- Dieses Fernsehgerät kann digitale HF/Kabelsignale ohne externen Digitalreceiver empfangen. Wenn Sie jedoch Digitalsignale von einem Digitalreceiver oder einem anderen externen Digitalgerät empfangen, beachten Sie die nachfolgende Abbildung.

### Anschließen mit Komponentenkabel

- 1 Schließen Sie die Video-Ausgänge (Y, P<sub>B</sub>, P<sub>R</sub>) des Digitalreceivers an den Anschluss **COMPONENT IN VIDEO** des Fernsehgeräts an.
- 2 Schließen Sie die Audio-Ausgänge des Digitalreceivers an den Anschluss **COMPONENT IN AUDIO** des Fernsehgeräts an.
- 3 Schalten Sie den Digitalreceiver ein. (Informationen zur digitalen Set-Top-Box entnehmen Sie bitte der Bedienungsanleitung.)
- 4 Wählen Sie als Eingangsquelle **Komponente** mit Hilfe der Taste **INPUT** der Fernbedienung.

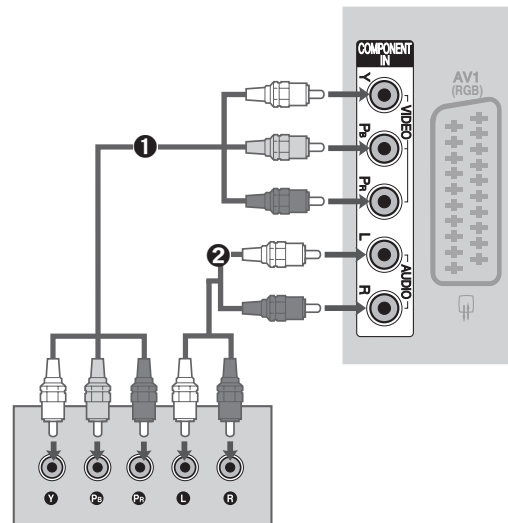

Signal	Komponente	HDMI
480i/576i	○	X
480p/576p	○	○
720p/1080i	○	○
1080p	○ (nur 50/60 Hz)	○ (24 Hz/30 Hz/50 Hz/60 Hz)

# EINSTELLUNGEN FÜR EXTERNE GERÄTE

## Anschließen mit einem HDMI-Kabel

- 1 Schließen Sie den Digitalreceiver den Anschluss **HDMI/DVI IN 1**, **HDMI IN 2**, **HDMI IN 3** oder **HDMI IN 4** (nur 32/42LF73\*\*) am Fernsehgerät an.
- 2 Schalten Sie den Digitalreceiver ein.  
(Informationen zur digitalen Set-Top-Box entnehmen Sie bitte der Bedienungsanleitung.)
- 3 Wählen Sie als Eingangsquelle **HDMI1**, **HDMI2**, **HDMI3** oder **HDMI4** (Only 32/42LF73\*\*) mit Hilfe der **INPUT**-Taste der Fernbedienung.

### HINWEIS

- Prüfen Sie, ob das HDMI-Kabel für Version 1.3 oder besser geeignet ist. Wenn die HDMI-Kabel nicht die HDMI-Version 1.3 unterstützen, kann es zu Flackern des Bildschirms oder Bildausfall kommen. Verwenden Sie neueste Kabel, die mindestens HDMI-Version 1.3 unterstützen.

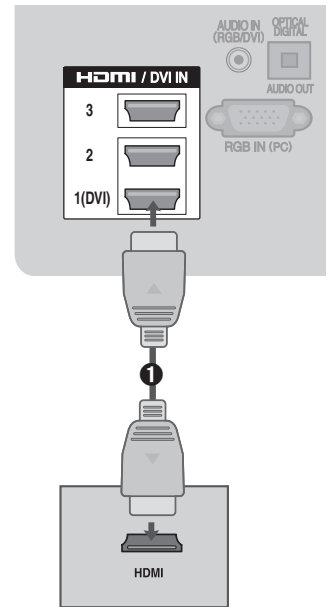

## Anschließen mit einem HDMI/DVI-Kabel

- 1 Schließen Sie den Digitalreceiver an den Anschluss **HDMI/DVI IN 1** des Fernsehgeräts an.
- 2 Schließen Sie den Audio-Ausgang des Digitalreceivers an den Anschluss **AUDIO IN (RGB/DVI)** des Fernsehgeräts an.
- 3 Schalten Sie den Digitalreceiver ein.  
(Informationen zur digitalen Set-Top-Box entnehmen Sie bitte der Bedienungsanleitung.)
- 4 Wählen Sie als Eingangsquelle **HDMI 1** mit Hilfe der Taste **INPUT** der Fernbedienung.

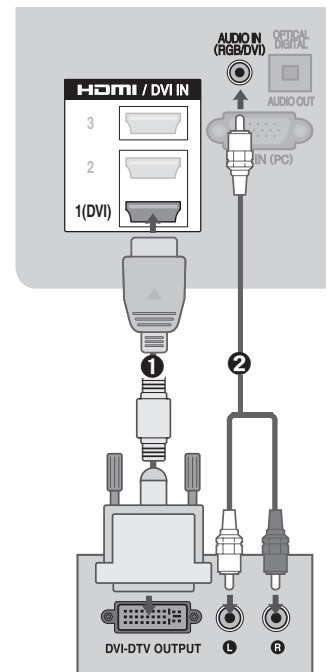

# DVD-ANSCHLUSS

## Anschließen mit Komponentenkabel

- 1 Schließen Sie die Video-Ausgängen (Y, P<sub>B</sub>, P<sub>R</sub>) des DVD-Geräts an den Anschluss **COMPONENT IN VIDEO** des Fernsehgeräts an.
- 2 Schließen Sie die Audio-Ausgänge des DVD-Geräts an den Anschluss **COMPONENT IN AUDIO** des Fernsehgeräts an.
- 3 Schalten Sie den DVD-Player an, und legen Sie eine DVD ein.
- 4 Wählen Sie als Eingangsquelle **Komponente** mit Hilfe der Taste **INPUT** der Fernbedienung.
- 5 Hinweise zur Bedienung des DVD-Players entnehmen Sie bitte der entsprechenden Bedienungsanleitung.

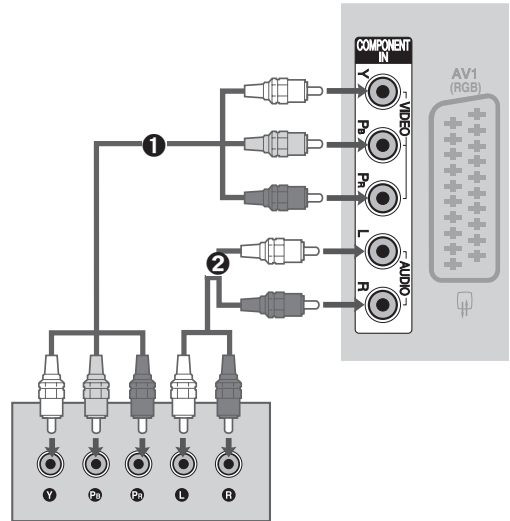

### Buchsen des Komponenteneingangs

Bessere Bildqualität erreichen Sie, wenn Sie den DVD-Player an den Komponenteneingang anschließen (siehe unten).

Komponentenanschlüsse am Fernsehgerät	Y	P <sub>B</sub>	P <sub>R</sub>
Videoausgang am DVD-Player	Y	P <sub>B</sub>	P <sub>R</sub>
	Y	B-Y	R-Y
	Y	C <sub>b</sub>	C <sub>r</sub>
	Y	P <sub>b</sub>	P <sub>r</sub>

# EINSTELLUNGEN FÜR EXTERNE GERÄTE

## Anschließen mit einem Euro SCART-Kabel

- 1 Schließen Sie den Euro-SCART-Anschluss des DVD-Players an den mit **AV1** beschrifteten Euro-SCART-Anschluss des Fernsehgeräts an.
- 2 Schalten Sie den DVD-Player an, und legen Sie eine DVD ein.
- 3 Wählen Sie als Eingangsquelle **AV1** mit Hilfe der Taste **INPUT der Fernbedienung**. Bei Anschluss an den Euro-SCART-Anschluss **AV2** wählen Sie die Eingangsquelle **AV2**.
- 4 Hinweise zur Bedienung des DVD-Players entnehmen Sie bitte der entsprechenden Bedienungsanleitung.

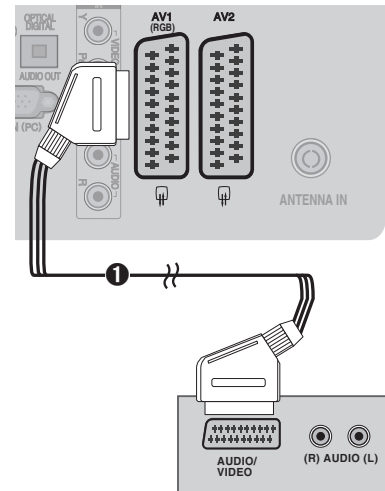

### HINWEIS

- ▶ Das verwendete Euro-SCART-Kabel mit abgeschirmt sein.
- ▶ Kopiergeschützte Programme werden aus rechtlichen Gründen über die Euro SCART-Anschlüsse nicht ausgegeben. Selbst wenn sie ausgegeben würden, wären die Videosignale, die über den Euro SCART-Anschluss ausgegeben werden, durch den Kopierschutz könnten nicht aufgenommen werden.

## SCART-Ausgang

Primäreingang	AV1 (SCART1-Ausgang)	AV2 (SCART2-Ausgang)
Digitalfernsehen	Stumm	Digitalfernsehen
Analogfernsehen		Analogfernsehen
AV1 (SCART1)		AV1 (CVBS)
CVBS		
RGB		AV2 (CVBS)
AV2 (SCART2)		Stumm
CVBS		Stumm
Komponente	Stumm	Stumm
RGB	(Analogfernsehen, wenn die zuletzt gesehene Sendung im Analogmodus lief.)	AV3 (CVBS)
AV3 (CVBS)		Stumm
HDMI1		Stumm
HDMI2		Stumm
HDMI3		Stumm
HDMI4 (Nur 32/42LF73**)		Stumm

## Anschließen mit dem HDMI-Kabel

- 1 Schließen Sie den HDMI-Ausgang des DVD-Players an den Anschluss **HDMI/DVI IN 1, HDMI IN 2, HDMI IN 3** or **HDMI IN 4** (Only 32/42LF73\*\*) am Fernsehgerät an.
- 2 Wählen Sie als Eingangsquelle **HDMI1, HDMI2, HDMI3** oder **HDMI4** (Only 32/42LF73\*\*) mit Hilfe der **INPUT**-Taste der Fernbedienung.
- 3 Hinweise zur Bedienung des DVD-Players entnehmen Sie bitte der entsprechenden Bedienungsanleitung.

### HINWEIS

- ▶ Das Fernsehgerät kann bei Verwendung eines HDMI-Kabels Video- und Audiosignale gleichzeitig empfangen.
- ▶ Wenn das DVD-Gerät Auto-HDMI nicht unterstützt, müssen Sie die Ausgabeauflösung passend einstellen.
- ▶ Prüfen Sie, ob das HDMI-Kabel für Version 1.3 oder besser geeignet ist. Wenn die HDMI-Kabel nicht die HDMI-Version 1.3 unterstützen, kann es zu Flackern des Bildschirms oder Bildausfall kommen. Verwenden Sie neueste Kabel, die mindestens HDMI-Version 1.3 unterstützen.

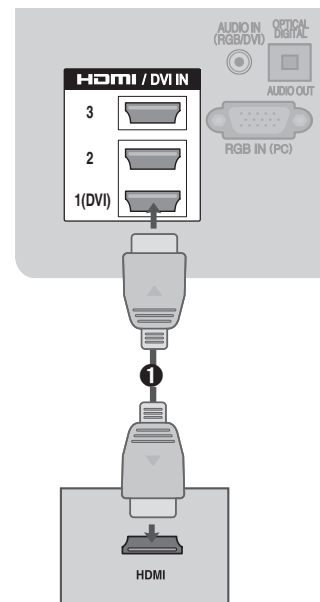

# ANSCHLIESSEN EINES VIDEORECORDERS

- Um Störungen (Bildrauschen) zu verhindern, lassen Sie einen ausreichenden Abstand zwischen Videorecorder und Fernsehgerät.

## Anschließen mit einem Antennenkabel (Koax)

- 1 Schließen Sie den Anschluss **ANT OUT** des Videorecorders an den Anschluss **ANTENNA IN** des Fernsehgeräts an.

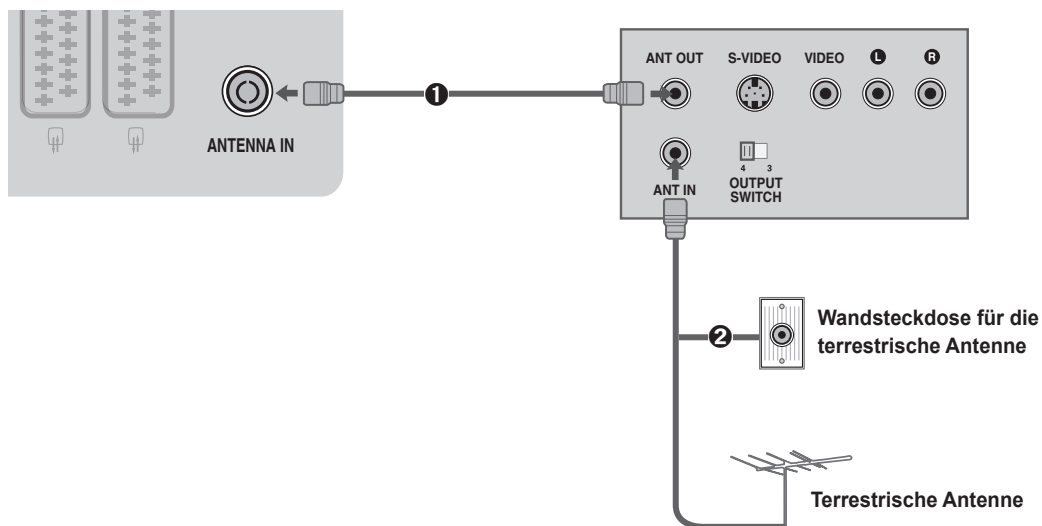

- 2 Schließen Sie das Koaxkabel der terrestrischen Antenne an den Anschluss **ANT IN** des Videorecorders an.
- 3 Drücken Sie die Taste **PLAY** des Videorecorders und stellen Sie den Kanal ein, über den das Fernsehgerät die Bilder des Videorecorders anzeigt.

# EINSTELLUNGEN FÜR EXTERNE GERÄTE

## Anschließen mit einem Euro SCART-Kabel

- 1 Schließen Sie den Euro-SCART-Anschluss des Videorecorders an den mit **AV1** beschrifteten Euro-SCART-Anschluss des Fernsehgeräts an.
- 2 Legen Sie ein Videoband ein und drücken Sie die Taste **PLAY** des Videorecorders. (Siehe Bedienungsanleitung des Videorecorders.)
- 3 Wählen Sie als Eingangsquelle **AV1** mit Hilfe der Taste **INPUT** der Fernbedienung.
- 4 Bei Anschluss an den Euro-SCART-Anschluss **AV2** wählen Sie die Eingangsquelle **AV2**.

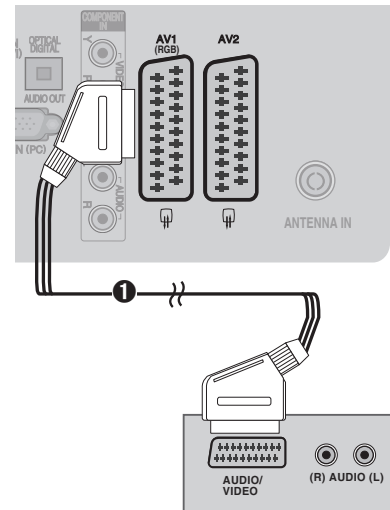

### HINWEIS

- ▶ Das verwendete Euro-SCART-Kabel mit abgeschirmt sein.
- ▶ Kopiergeschützte Programme werden aus rechtlichen Gründen über die Euro SCART-Anschlüsse nicht ausgegeben. Selbst wenn sie ausgegeben würden, wären die Videosignale, die über den Euro SCART-Anschluss ausgegeben werden, durch den Kopierschutz könnten nicht aufgenommen werden.

## SCART-Ausgang

Primäreingang	AV1 (SCART1-Ausgang)	AV2 (SCART2-Ausgang)
Digitalfernsehen	Stumm	Digitalfernsehen
Analogfernsehen	Stumm (Analogfernsehen, wenn die zuletzt gesehene Sendung im Analogmodus lief.)	Analogfernsehen
AV1 (SCART1)		AV1 (CVBS)
		RGB
AV2 (SCART2)		AV2 (CVBS)
Komponente		Stumm
RGB		Stumm
AV3 (CVBS)		AV3 (CVBS)
HDMI1		Stumm
HDMI2		Stumm
HDMI3		Stumm
HDMI4 (Nur 32/42LF73**)	Stumm	

## Anschließen mit RCA-Kabel

- 1 Verbinden Sie die Anschlüsse **AUDIO/VIDEO** am Fernsehgerät und am Videorecorder. Achten Sie darauf, dass die Farben zusammenpassen (Video = Gelb, Audio Links = Weiß, and Audio Rechts = Rot)
- 2 Legen Sie ein Videoband ein und drücken Sie die Taste **PLAY** des Videorecorders. (Siehe Bedienungsanleitung des Videorecorders.)
- 3 Wählen Sie als Eingangsquelle **AV3** mit Hilfe der Taste **INPUT** der Fernbedienung.

### HINWEIS

- ▶ Wenn Ihr Videorecorder nur mono unterstützt, schließen Sie das Audiokabel des Videorecorders an den Anschluss **AUDIO L/MONO** de Fernsehgeräts an.

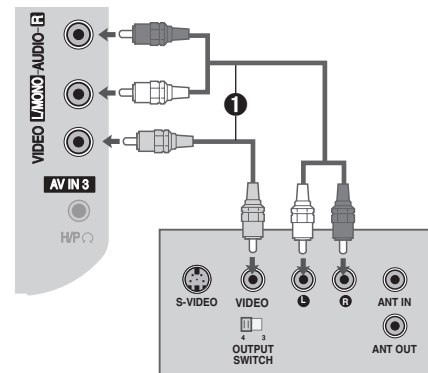

## EINSETZEN DES CI-MODULS

- Hiermit können Sie im Modus für Digitalfernsehen verschlüsselte Sender (Pay-TV) anzeigen.
- Diese Funktion ist nicht in allen Ländern verfügbar.

- 1 Setzen Sie das CI-Modul in den **KARTENSTECKPLATZ (PCMCIA (Personal Computer Memory Card International Association))** des Fernsehgeräts ein (siehe Abbildung).

Weitere Informationen finden Sie auf Seite 51.

### HINWEIS

- Überprüfen Sie, ob das CI-Modul richtig herum in den PCMCIA-Kartensteckplatz eingesetzt ist. Wenn das Modul nicht richtig eingesetzt wird, kann dies Schäden am Fernsehgerät und am PCMCIA-Kartensteckplatz verursachen.

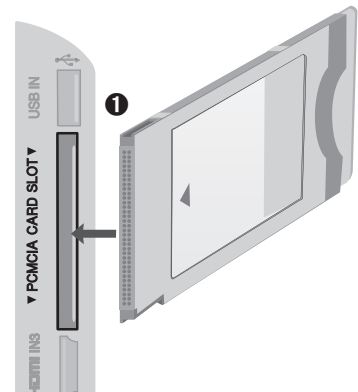

## ANSCHLIESSEN DES DIGITALEN AUDIOAUSGANGS

Übertragen Sie das digitale Audiosignal des Fernsehgeräts über den (optischen) Digitalaudio-Ausgang an ein externes Audiogerät.

Wenn Sie Digitalaudio mit 5.1-Kanal-Lautsprechersystem genießen möchten, verbinden Sie den Anschluss OPTICAL DIGITAL AUDIO OUT auf der Rückseite des Fernsehgeräts mit einem Heimkinosystem (oder Verstärker).

- 1 Schließen Sie die eine Seite des optischen Kabels mit dem Anschluss TV Digital Audio (Optical) Output.
- 2 Verbinden Sie das andere Ende des optischen Kabels mit dem (optischen) Eingang für Digitalaudio der Audioanlage.
- 3 Schalten Sie die Option "TV Lautsprecher" im AUDIO-Menü auf "Aus". (► Seite 85). Hinweise zur Bedienung der externen Audioanlage entnehmen Sie bitte der entsprechenden Bedienungsanleitung.

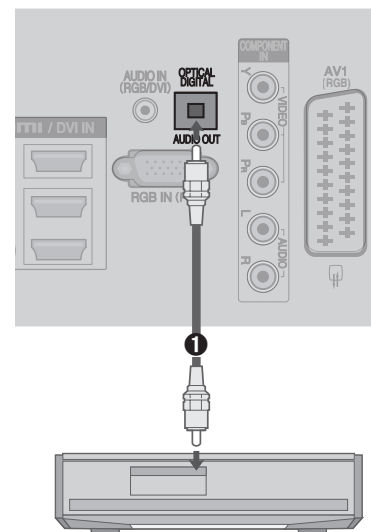

### ACHTUNG

- Schauen Sie nicht in den optischen Ausgang hinein. Der Laserstrahl könnte Ihre Sehfähigkeit einschränken.

## ANSCHLIESSEN DER KOPFHÖRER

Sie können die Tonwiedergabe auch über den Kopfhörer vornehmen.

- 1 Verbinden Sie den Kopfhörer mit der Kopfhörerbuchse.
- 2 Regeln Sie die Lautstärke mit Hilfe der Taste  $\triangle$  + oder -. Wenn Sie die Taste MUTE drücken, wird die Tonwiedergabe über die Kopfhörer abgeschaltet.

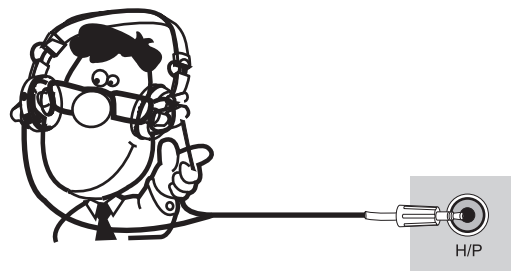

### HINWEIS

- Die Optionen im AUDIO-Menü sind nach Anschluss eines Kopfhörers deaktiviert.
- Wenn Sie den AV-Modus bei angeschlossenem Kopfhörer ändern, wirkt sich die Änderung nur auf das Bild, nicht aber auf den Ton aus.
- Der optische digitale Audioausgang ist nicht verfügbar, wenn ein Kopfhörer angeschlossen ist.

# EINSTELLUNGEN FÜR EXTERNE GERÄTE

## ANSCHLIESSEN ANDERER A/V-QUELLEN

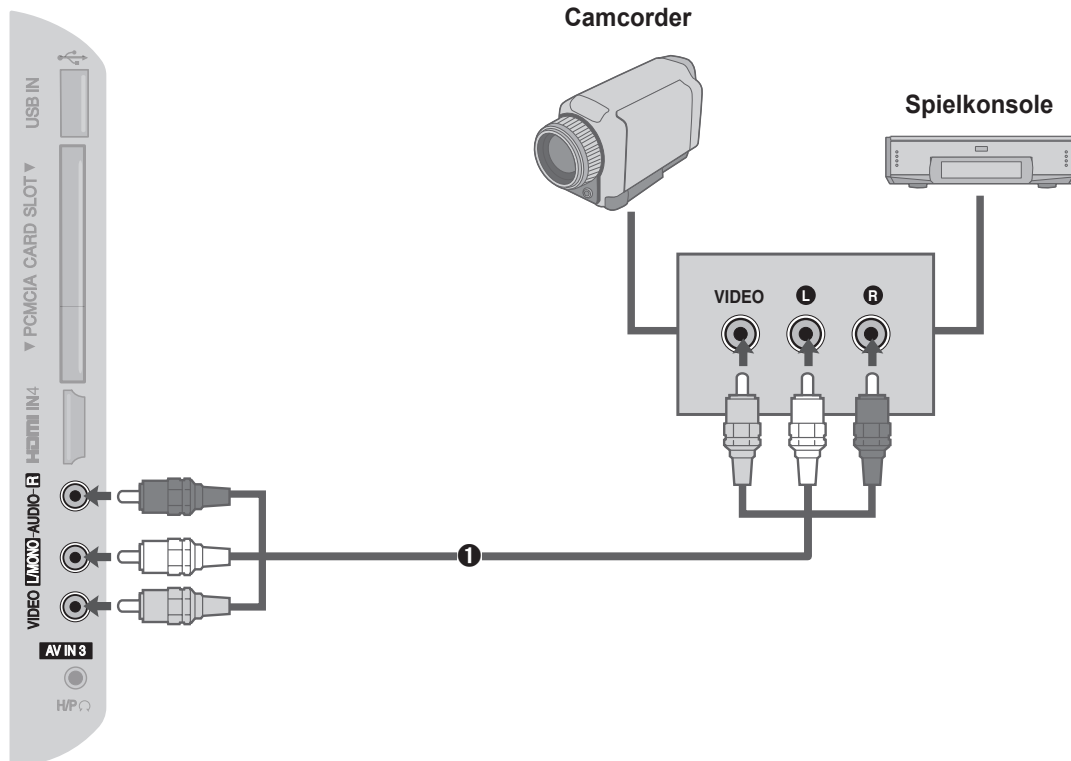

- 1 Verbinden Sie die Anschlüsse **AUDIO/VIDEO** am Fernsehgerät und am externen Gerät. Achten Sie darauf, dass die Farben zusammenpassen. (Video = Gelb, Audio Links = Weiß, and Audio Rechts = Rot)
- 2 Wählen Sie als Eingangsquelle **AV3** mit Hilfe der Taste **INPUT** der Fernbedienung.
- 3 Bedienen Sie das externe Gerät.  
(Siehe Bedienungsanleitung des externen Geräts.)

## ANSCHLIESSEN MIT USB (NUR 32/42LF73\*\*)

- 1 Schließen Sie das USB-Gerät an den Anschluss **USB IN** seitlich am Fernsehgerät an.
- 2 Nach dem Anschluss an **USB IN** können Sie die **USB**-Funktion verwenden.  
(► Seite 59)

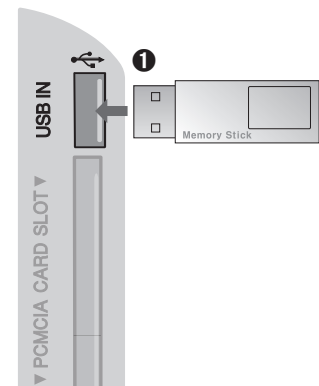



# ANSCHLIESSEN EINES PCS

Dieses Fernsehgerät ermöglicht Plug-and-Play-Anschluss. Dies bedeutet, dass sich der PC automatisch an die Einstellung des Fernsehers anpasst.

## Anschließen mit einem 15-poligen D-Sub-Kabel

- 1 Schließen Sie den RGB-Ausgang des PCs an den Anschluss **RGB IN (PC)** des Fernsehgeräts an.
- 2 Schließen Sie den Audioausgang des PCs an den **AUDIO IN (RGB/DVI)**-Anschluss des Fernsehgeräts an.
- 3 Schalten Sie den PC und das Fernsehgerät ein.
- 4 Wählen Sie als Eingangsquelle **RGB** mit Hilfe der Taste **INPUT** der Fernbedienung.

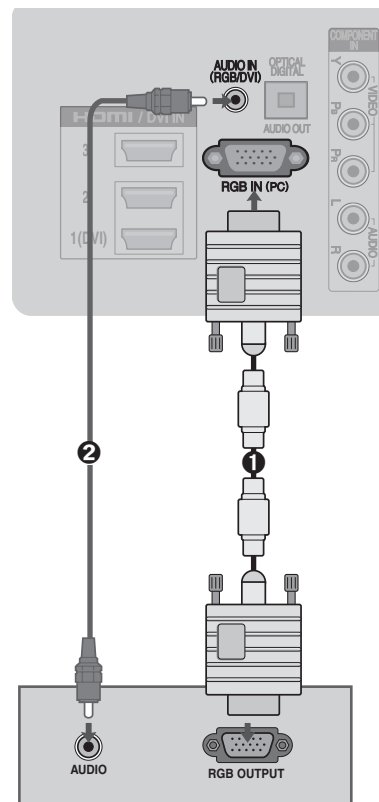

## Anschließen mit einem HDMI/DVI-Kabel

- 1 Schließen Sie den DVI-Ausgang des PCs an den Anschluss **HDMI/DVI IN 1** des Fernsehgeräts an.
- 2 Schließen Sie den Audioausgang des PCs an den **AUDIO IN (RGB/DVI)**-Anschluss des Fernsehgeräts an.
- 3 Schalten Sie den PC und das Fernsehgerät ein.
- 4 Wählen Sie als Eingangsquelle **HDMI 1** mit Hilfe der Taste **INPUT** der Fernbedienung.

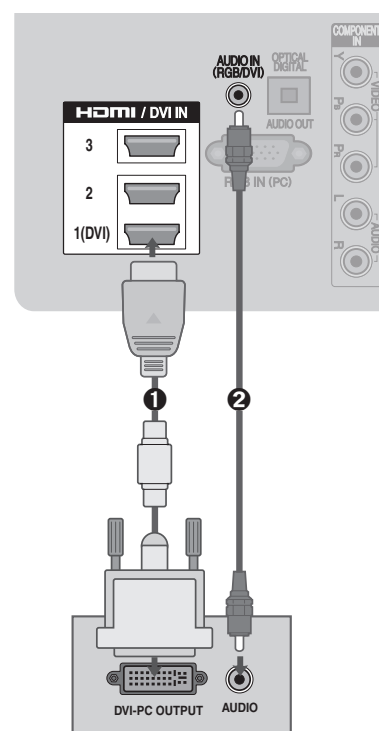

# EINSTELLUNGEN FÜR EXTERNE GERÄTE

## Unterstützte Bildschirmauflösungen

### RGB(PC), HDMI1(DVI) -PC-Modus

Auflösung	Horizontalfrequenz (kHz)	Vertikalfrequenz (Hz)
720 x 400	31.468	70.08
640 x 480	31.469	59.94
800 x 600	37.879	60.31
1024 x 768	48.363	60.00
1280 x 768	47.78	59.87
1360 x 768	47.72	59.80
1280 x 1024	63.98	60.02
1400 x 1050	65.317	59.979
1920 x 1080	66.587	59.937

### HDMI1, HDMI2, HDMI3, HDMI4 (Only 32/42LF73\*\*) -DTV-Modus

Auflösung	Horizontalfrequenz (kHz)	Vertikalfrequenz (Hz)
640 x 480	31.649	59.9
	31.469	60
720 x 480	31.47	59.94
	31.50	60
720 x 576	31.25	50.00
1280 x 720	37.50	50.00
	44.96	59.94
	45.00	60
1920 x 1080	28.125	50.00
	33.72	59.94
	33.75	60
	27.00	24.00
	33.750	30
	56.25	50.00
	67.433	59.94
67.50	60	

### Komponentenmodus

Auflösung	Horizontalfrequenz (kHz)	Vertikalfrequenz (Hz)
720 x 480	15.73	59.9
	15.75	60
	31.47	59.9
	31.50	60
720 x 576	15.6	50
	31.25	50
1280 x 720	37.50	50.00
	44.96	59.94
	45.00	60.00
1920 x 1080	33.72	59.94
	33.75	60.00
	28.125	50.00
	56.25	50.00
	67.433	59.94
	67.500	60.00

## HINWEIS:

- ▶ Vermeiden Sie es, über längere Zeit hinweg ein unverändertes Bild auf dem Bildschirm des Fernsehers anzuzeigen. Solch ein Standbild kann dauerhaft in die Anzeige eingebrannt werden. Verwenden Sie wenn möglich einen Bildschirmschoner.
- ▶ Es kann im PC-Modus Störungen hinsichtlich Auflösung, vertikalen Mustern, Kontrast oder Helligkeit geben. Stellen Sie auf dem PC eine andere Auflösung ein, ändern Sie die Bildwiederholfrequenz oder ändern Sie Helligkeit und Kontrast im Menü so ein, bis das Bild klar erkennbar ist. Falls die Bildwiederholfrequenz der PC-Grafikkarte nicht geändert werden kann, müssen Sie die PC-Grafikkarte austauschen oder deren Hersteller kontaktieren.
- ▶ Die Signale des Synchronisationseingangs für die Vertikal- und die Horizontalfrequenz sind getrennt.
- ▶ Wir empfehlen, im PC-Modus 1920x1080 bei 60 Hz zu verwenden, da Sie damit die beste Bildqualität erreichen.
- ▶ Schließen Sie das Signalkabel vom Monitorausgang des PCs an den RGB IN(PC)-Anschluss des Fernsehers an. Sie können auch das Signalkabel vom HDMI-Ausgang des PCs mit dem HDMI/DVI IN 1(DVI)-Anschluss des Fernsehers verbinden.
- ▶ Schließen Sie das Audiokabel vom PC an den AUDIO IN (RGB/DVI)-Anschluss des Fernsehgeräts an. (Audiokabel werden nicht zusammen mit dem Fernsehgerät geliefert).
- ▶ Wenn Sie Soundkarte verwenden, stellen Sie den PC-Ton wie gewünscht ein.
- ▶ Wenn die Grafikkarte des PCs nicht gleichzeitig analoge und digitale RGB-Signale ausgeben kann, verbinden Sie nur einen der Anschlüsse (also entweder RGB IN oder HDMI/DVI IN 1 (DVI)), um die Bilder des PCs auf dem Fernseher auszugeben.
- ▶ Wenn die Grafikkarte des PCs gleichzeitig analoge und digitale RGB-Signale ausgeben kann, schalten Sie das Fernsehgerät auf RGB oder HDMI. Der andere Modus wird vom Fernsehgerät automatisch auf Plug-and-Play eingestellt.
- ▶ Der DOS-Modus wird, je nach Grafikkarte, möglicherweise nicht unterstützt, wenn Sie ein HDMI/DVI-Kabel verwendet.
- ▶ Wenn Sie in zu langes RGB-PC-Kabel verwenden, kann es zu Bildstörungen kommen. Wir empfehlen Kabel mit maximal 5 m Länge. Damit erzielen Sie optimale Bildqualität.

# EINSTELLUNGEN FÜR EXTERNE GERÄTE

## Bildschirmkonfiguration für den PC-Modus (nur im RGB-Modus)

### Auswählen der Auflösung

Um ein ungestörtes Bild anzuzeigen, passen Sie die Auflösung im RGB-Modus an die Auflösung des PCs an.

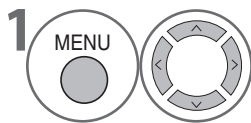
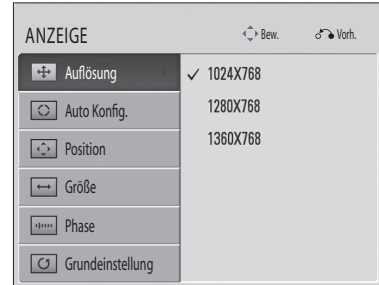
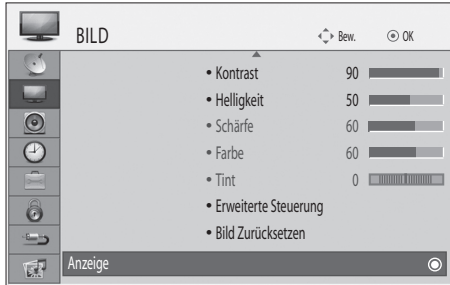

Wählen Sie **BILD**.

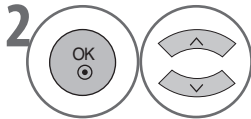

Wählen Sie **Anzeige**.

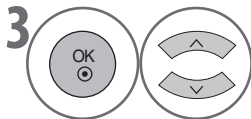

Wählen Sie **Auflösung**.

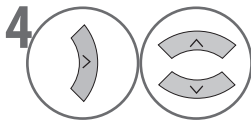

Wählen Sie die gewünschte Auflösung.

- Drücken Sie die Taste **MENU** erneut, um zur normalen Ansicht zurückzukehren.
- Drücken Sie die Taste **RETURN**, um zum vorherigen Bildschirm zurückzukehren.

## Automatische Konfiguration

Hiermit erfolgt die automatische Anzeigeoptimierung. Dies wird beim erstmaligen Anschluss an den PC empfohlen.

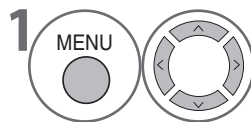
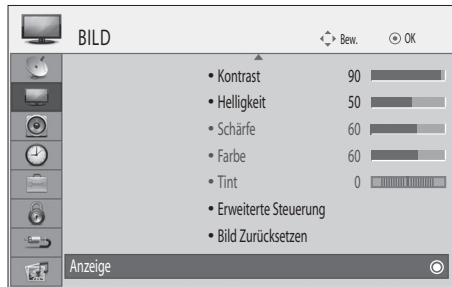

Wählen Sie **BILD**.

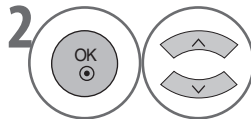

Wählen Sie **Anzeige**.

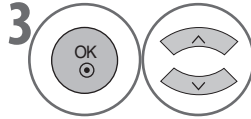

Wählen Sie **Auto Konfig..**

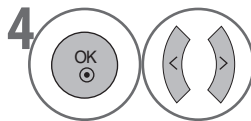

Wählen Sie **Ja**.



Starten Sie **Auto Konfig..**

• Wenn das Bild nach der Autokonfiguration nicht klar ist, stellen Sie die Position, Größe oder Phase des Bilds manuell ein.

- Drücken Sie die Taste **MENU** erneut, um zur normalen Ansicht zurückzukehren.
- Drücken Sie die Taste **RETURN**, um zum vorherigen Bildschirm zurückzukehren.

# EINSTELLUNGEN FÜR EXTERNE GERÄTE

## Korrektur von Position, Größe und Phase des Bildschirms

Wenn das Bild nach der automatischen Einstellung unklar ist, besonders wenn Zeichen immer noch zittern, stellen Sie die Bildphase manuell ein .

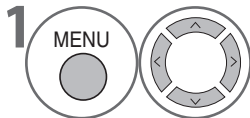
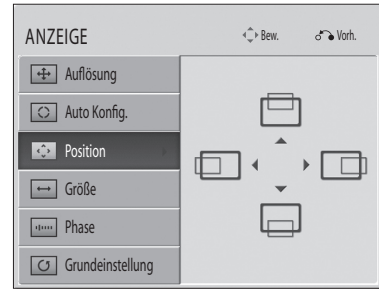
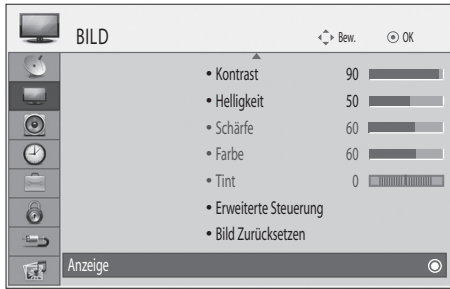

Wählen Sie **BILD**.

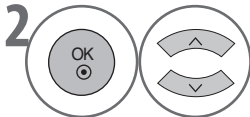

Wählen Sie **Anzeige**.

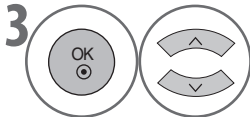

Wählen Sie **Position**, **Größe** oder **Phase**.

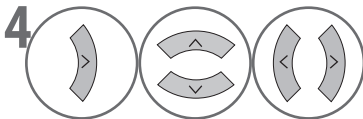

Nehmen Sie die geeigneten Korrekturen vor.

- Drücken Sie die Taste **MENU** erneut, um zur normalen Ansicht zurückzukehren.
- Drücken Sie die Taste **RETURN**, um zum vorherigen Bildschirm zurückzukehren.

## Grundeinstellung

Hiermit werden für Position, Größe und Phase wieder die Werkseinstellungen hergestellt.

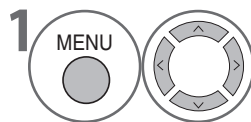
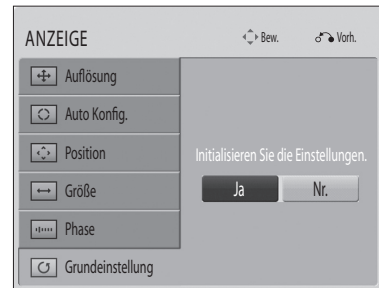
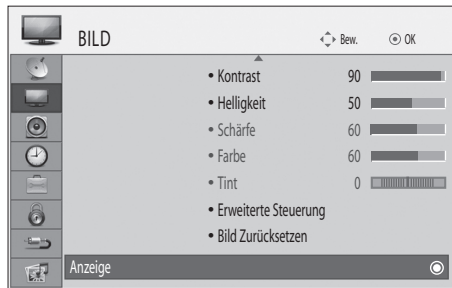

Wählen Sie **BILD**.

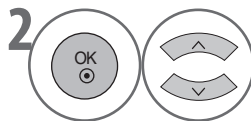

Wählen Sie **Anzeige**.

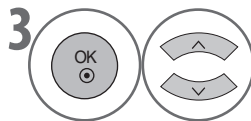

Wählen Sie **Grundeinstellung**.

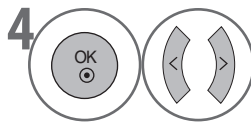

Wählen Sie **Ja**.



Starten Sie **Grundeinstellung**.

- Drücken Sie die Taste **MENU** erneut, um zur normalen Ansicht zurückzukehren.
- Drücken Sie die Taste **RETURN**, um zum vorherigen Bildschirm zurückzukehren.

# FERNSEHEN / PROGRAMMAUSWAHL

## FUNKTIONEN DER FERNBEDIENUNGSTASTEN (NUR 32/42LF73\*\*)

Wenn Sie die Fernbedienung verwenden, richten Sie sie auf den Fernbedienungssensor am Fernseher.

WATCHING TV / PROGRAMME CONTROL

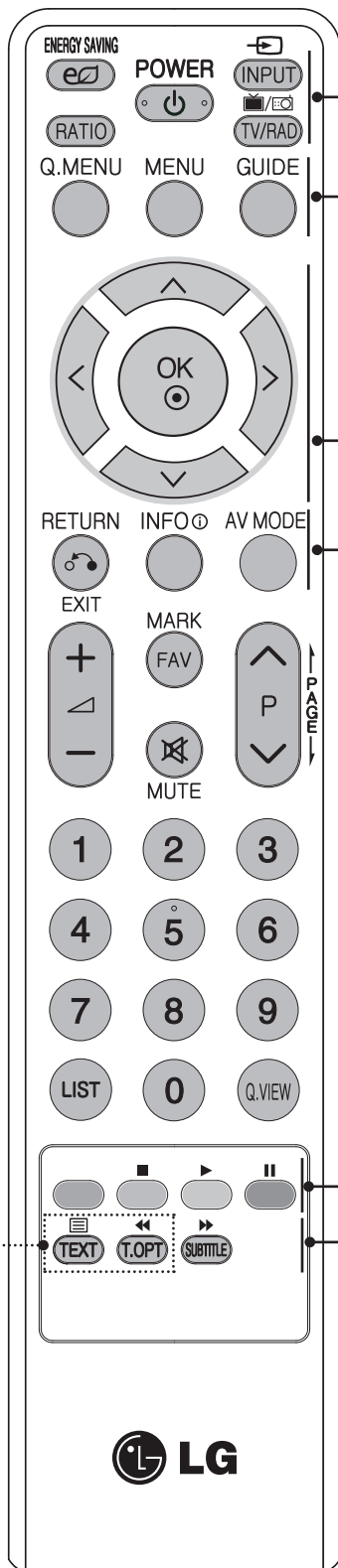

**ENERGY SAVING** Stellen Sie den Energiesparmodus des Fernsehergeräts ein. (► S. 73)

**RATIO** Auswählen des gewünschten Bildformats. (► S. 71)

**POWER** Einschalten des Fernsehers aus dem Bereitschaftsmodus heraus bzw. Umschalten in Bereitschaft, wenn er ausgeschaltet ist.

**INPUT** Umschalten zu den verschiedenen AV-Eingängen (nacheinander). (► S. 55)

**TV/RAD** Auswählen des Radio- und Fernsehkanals.

**Q. MENU** Im Schnellmenü die gewünschte Signalquelle wählen. (Format, Energiesparmodus, Bildmodus, Ton-Modus, Audio, Sleep Timer, Fav. ein/aus, USB Auswurf). (► S. 35)

**MENU** Auswählen eines Menüs. Entfernen aller Bildschirmanzeigen und Rückkehr zum Fernsehbild (aus jedem Menü). (► S. 36)

**GUIDE** Anzeigen des Fernsehprogramms. (► Seite 67)

**Auf/Ab/ Links/Rechts** Navigieren in den Bildschirmmenüs und Anpassen der Systemeinstellungen an Ihre Wünsche.

**OK** Übernehmen Ihrer Auswahl und Anzeigen des aktuellen Modus.

**RETURN (EXIT)** Hiermit kann der Benutzer in einer interaktiven Anwendung, im elektronischen Programmführer oder anderen Funktionen mit Benutzerinteraktion navigieren oder eine Stufe nach oben wechseln.

**INFO** Anzeigen von Informationen zum aktuellen Bildschirm.

**AV MODE** Dies hilft Ihnen, Bilder und Töne auszuwählen und einzustellen, wenn Sie AV-Geräte anschließen. (► S. 56)

**Farbtasten** Diese Tasten werden für Teletext verwendet (nur in Modellen mit **Teletext**), **Senderliste Ordnen**.

**TELETEXT TASTEN** Diese Tasten werden für Teletext verwendet. Weitere Informationen finden Sie im Abschnitt "Teletext". (► S. 98)

**SUBTITLE** Hiermit rufen Sie im Digitalmodus erneut Ihren bevorzugten Untertitel ab.



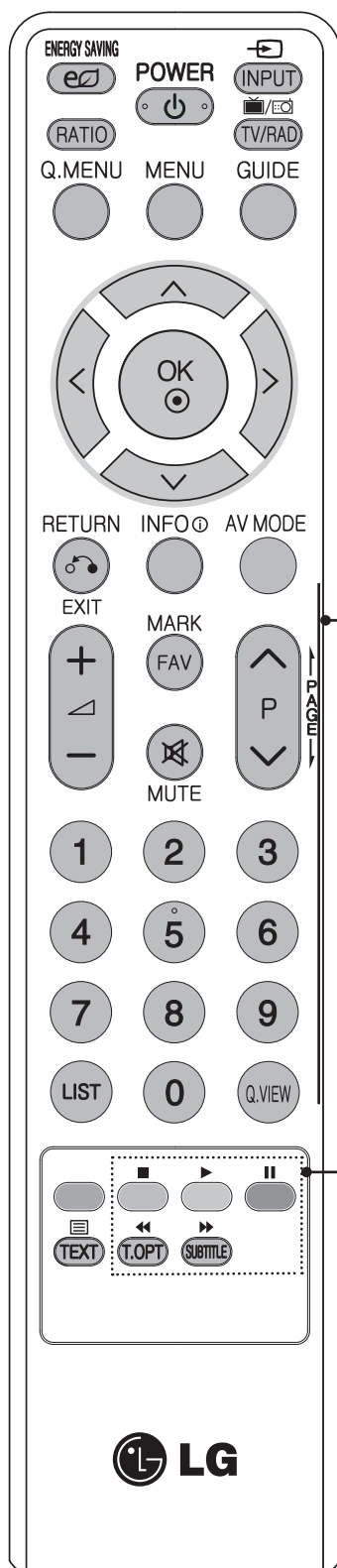

**LAUTER LEISER** Einstellen der Lautstärke.

**MARK** Programme markieren bzw. die Markierung aufheben.

**FAV** Anzeigen der Liste der bevorzugten Programme.

**MUTE** Ein- und Ausschalten des Tons.

**Programm VOR/ZURÜCK** Programmauswahl.

**SEITE VOR/ZURÜCK** Wechseln von einer Bildschirmseite mit Informationen zur nächsten.

**Zifferntasten (0-9)** Programmauswahl.  
Auswählen einer nummerierten Option in einem Menü.

**LIST** Anzeigen der Programmtabelle. (► S. 54)

**Q.VIEW** Zurück zum zuletzt angezeigten Programm.

**Tasten für die Navigation im USB-Menü** Hiermit navigieren Sie im USB-Menü (Fotoliste und Musikliste)

#### Einlegen der Batterien

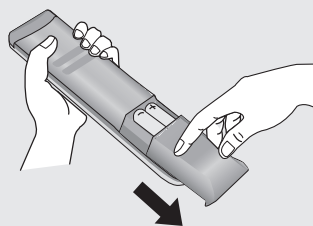

- Öffnen Sie den Batteriefachdeckel auf der Rückseite. Setzen Sie nun die Batterien ein, und achten Sie dabei auf die richtige Polung.
- Verwenden Sie zwei AAA-Batterien mit 1,5 V. Mischen Sie keine alten bzw. gebrauchten Batterien mit neuen.
- Schließen Sie den Deckel.

# FERNSEHEN / PROGRAMMAUSWAHL

## FUNKTIONEN DER FERNBEDIENUNGSTASTEN (NUR 32/42LH33\*\*)

Wenn Sie die Fernbedienung verwenden, richten Sie sie auf den Fernbedienungssensor am Fernseher.

WATCHING TV / PROGRAMME CONTROL

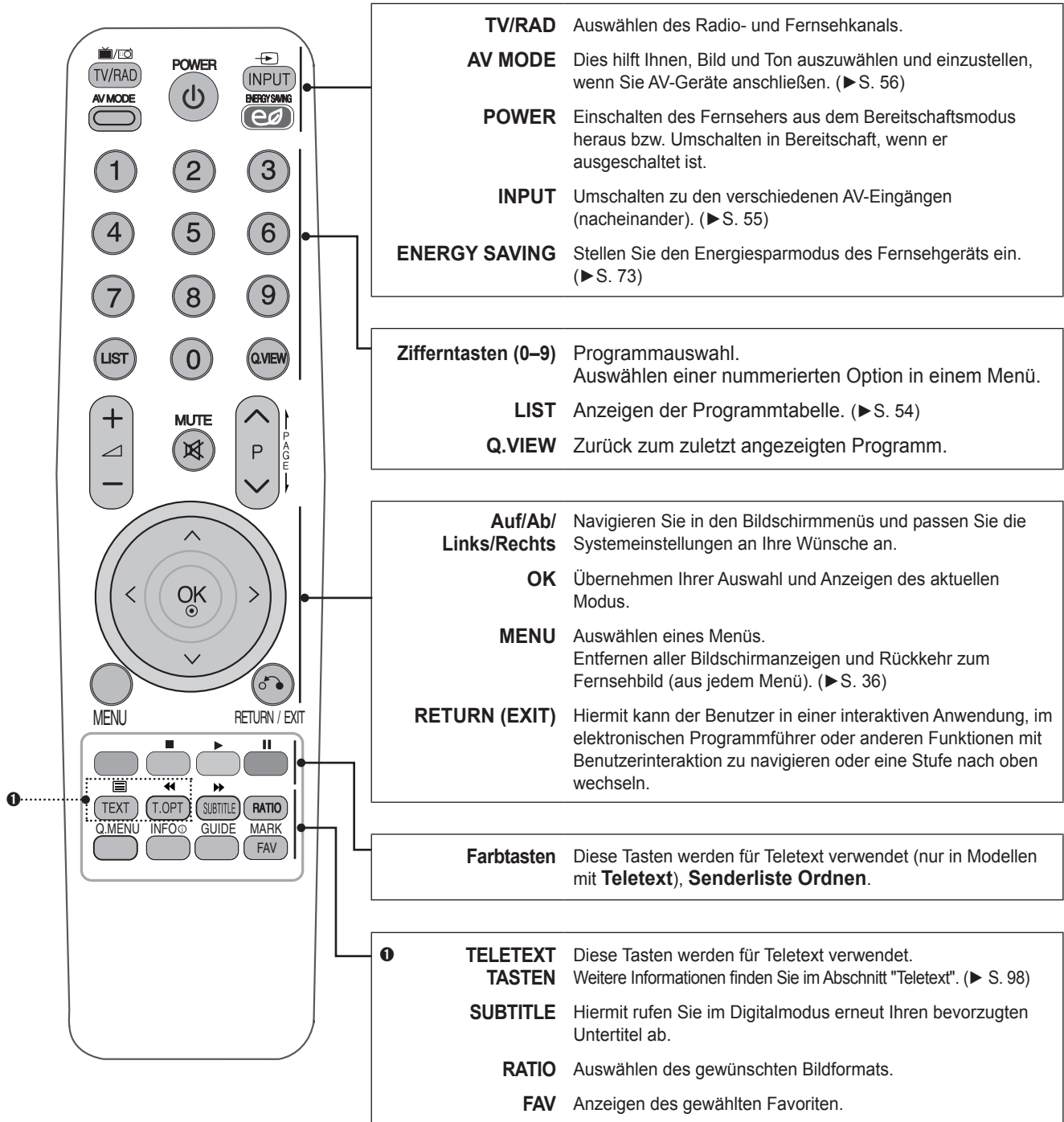

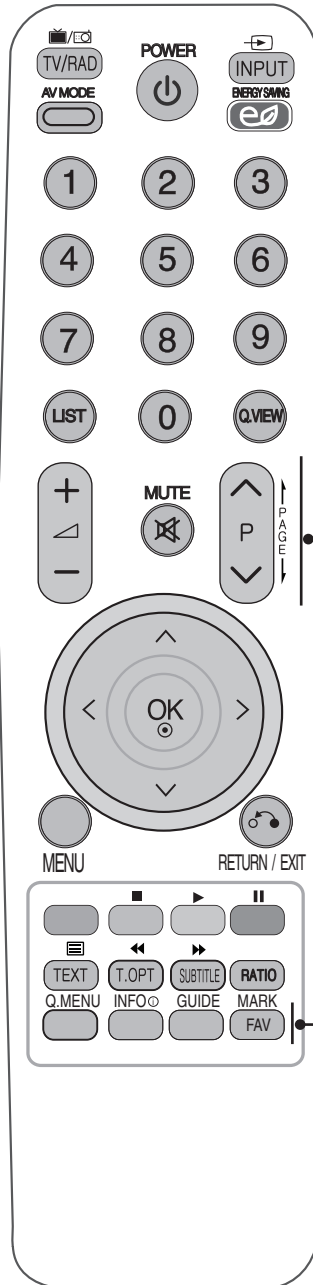

**VOLUME UP/DOWN** Einstellen der Lautstärke.

**MUTE** Ein- und Ausschalten des Tons.

**Programm VOR/ZURÜCK** Programmauswahl.

**SEITE VOR/ZURÜCK** Wechseln von einer Bildschirmseite mit Informationen zur nächsten.

**Q. MENU** Im Schnellmenü die gewünschte Signalquelle wählen. (Format, Energiesparmodus, Bildmodus, Ton-Modus, Audio, Sleep Timer, Fav. ein/aus, USB Auswurf). (► S. 35)

**INFO** Anzeigen von Informationen zum aktuellen Bildschirm.

**GUIDE** Anzeigen des Fernsehprogramms. (► Seite 67)

**MARK** Programme markieren bzw. die Markierung aufheben.

#### Einlegen der Batterien

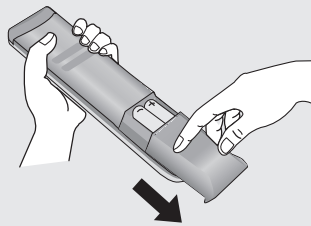

- Öffnen Sie den Batteriefachdeckel auf der Rückseite. Setzen Sie nun die Batterien ein, und achten Sie dabei auf die richtige Polung.
- Verwenden Sie zwei AAA-Batterien mit 1,5 V. Mischen Sie keine alten bzw. gebrauchten Batterien mit neuen.
- Schließen Sie den Deckel.

# FERNSEHEN / PROGRAMMAUSWAHL

## EINSCHALTEN DES FERNSEHGERÄTS

- Nachdem Sie Ihr Fernsehgerät eingeschaltet haben, können Sie seine Funktionen verwenden.

- 1 Zuerst schließen Sie das Netzkabel an (fest in die Dose einstecken), und kontrollieren Sie, ob das Fernsehgerät an das Stromnetz angeschlossen ist.  
In dieser Phase schaltet das Fernsehgerät auf Standby um. (Die Netzanzeige des Fernsehgeräts leuchtet rot.)
- 2 Um das Fernsehgerät aus dem Standbymodus heraus anzuschalten, drücken Sie die Taste **POWER** (nur 32/42LH33\*\*), **INPUT** oder **PΛV** (Programm Auf/Ab) am Fernsehgerät, oder drücken Sie die Taste **POWER**, **INPUT**, **PΛV** oder **ZIFFERNTASTE** der Fernbedienung. Nun wird das Fernsehgerät angeschaltet.

### Anfangseinstellungen

Wenn das OSD (Bildschirmmenü) nach dem Einschalten des Fernsehgeräts angezeigt wird, können Sie **Sprache**, **Moduseinstellung**, **Auto. Einstellung** anpassen.

#### **Hinweis:**

- a. Wenn das Startmenü aufgrund von Zeitablauf geschlossen wird, und Sie den Installationsassistenten vorzeitig abbrechen müssen, stehen eventuell nicht alle Kanäle zur Verfügung. In diesem Fall können Sie **EINST.** > **Auto. Einstellung** verwenden, um weitere Kanäle zu suchen.
- b. Drücken Sie die Taste **RETURN**, um vom aktuellen zum vorherigen Menü zurückzukehren.
- c. In Ländern ohne erklärte DTV-Sendernormen sind manche DTV-Funktionen je nach DTV-Sendeumgebung möglicherweise nicht verfügbar.
- d. "Private Nutzung" ist die optimale Einstellung bei Einsatz in Privathäusern. Dies ist zugleich der Standardmodus des Fernsehgeräts.
- e. Mit "Demo im Geschäft" wird die Bildqualität nach einer gewissen Zeit automatisch auf Werte eingestellt, die für Einzelhandelsgeschäfte optimiert sind.
- f. Sie können den Modus (Private Nutzung, Demo im Geschäft) mit dem Befehl **Moduseinstellung** im Menü **OPTION** ändern.

## PROGRAMMAUSWAHL

- 1 Drücken Sie die Taste **PΛV** (Programm Auf/Ab) oder die **ZIFFERNTASTEN**, um ein Programm zu wählen.

## LAUTSTÄRKEREGELUNG

- 1 Drücken Sie die Taste **◀+ oder -**, um die Lautstärke einzustellen.

Wenn Sie den Ton ausschalten möchten, drücken Sie die Taste **MUTE**.

Sie können diese Funktion beenden, indem Sie die Tasten **MUTE**, **◀+ , -** oder **AV MODE** drücken.

# SCHNELLMENÜ

Das Bildschirmmenü Ihres Fernsehgeräts kann sich leicht von dem unterscheiden, das in diesem Handbuch gezeigt wird. Beim Schnellmenü (Q.Menu) handelt es sich um ein Menü zur Einstellung der Funktionen, die von den Benutzern möglicherweise häufiger verwendet werden.

 **Format:** Wählen Sie das gewünschte Bildformat. Als Zoomeinstellung wählen Sie im Menü "Verhältnis" die Optionen 14:9, Zoom oder Kino-Zoom. Nach Abschluss der Zoomeinstellung wechselt die Anzeige zum Schnellmenü zurück.

 **Energie sparen:** Wählen Sie den gewünschten Energiesparmodus.

 **Bildmodus:** Wählen Sie den gewünschten Bildmodus.

 **Ton-Modus:** Mit diesem Merkmal werden automatisch die Audioeinstellungen gewählt, die das Gerät für das angezeigte Bild als optimal einschätzt. Wählen Sie den gewünschten Tonmodus.

 **Audio:** Wählen Sie die Tonausgabe.

 **Sleep Timer:** Einstellen des Sleep Timers.

 **Fav. ein/aus :** Hinzufügen des Programms zur Favoritenliste.

 **USB trennen:** Wählen Sie "Trennen", wenn Sie das USB-Gerät entfernen möchten.

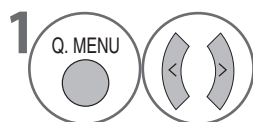

Anzeigen der Menüs.

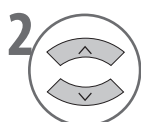

Wählen Sie die gewünschte Signalquelle.

- Drücken Sie die Taste **MENU** erneut, um zur normalen Ansicht zurückzukehren.
- Drücken Sie die Taste **RETURN**, um zum vorherigen Bildschirm zurückzukehren.

# FERNSEHEN / PROGRAMMAUSWAHL

## AUSWAHL UND EINSTELLUNG MIT DEM BILDSCHIRMMENÜ

Das Bildschirmmenü Ihres Fernsehgeräts kann sich leicht von dem unterscheiden, das in diesem Handbuch gezeigt wird.

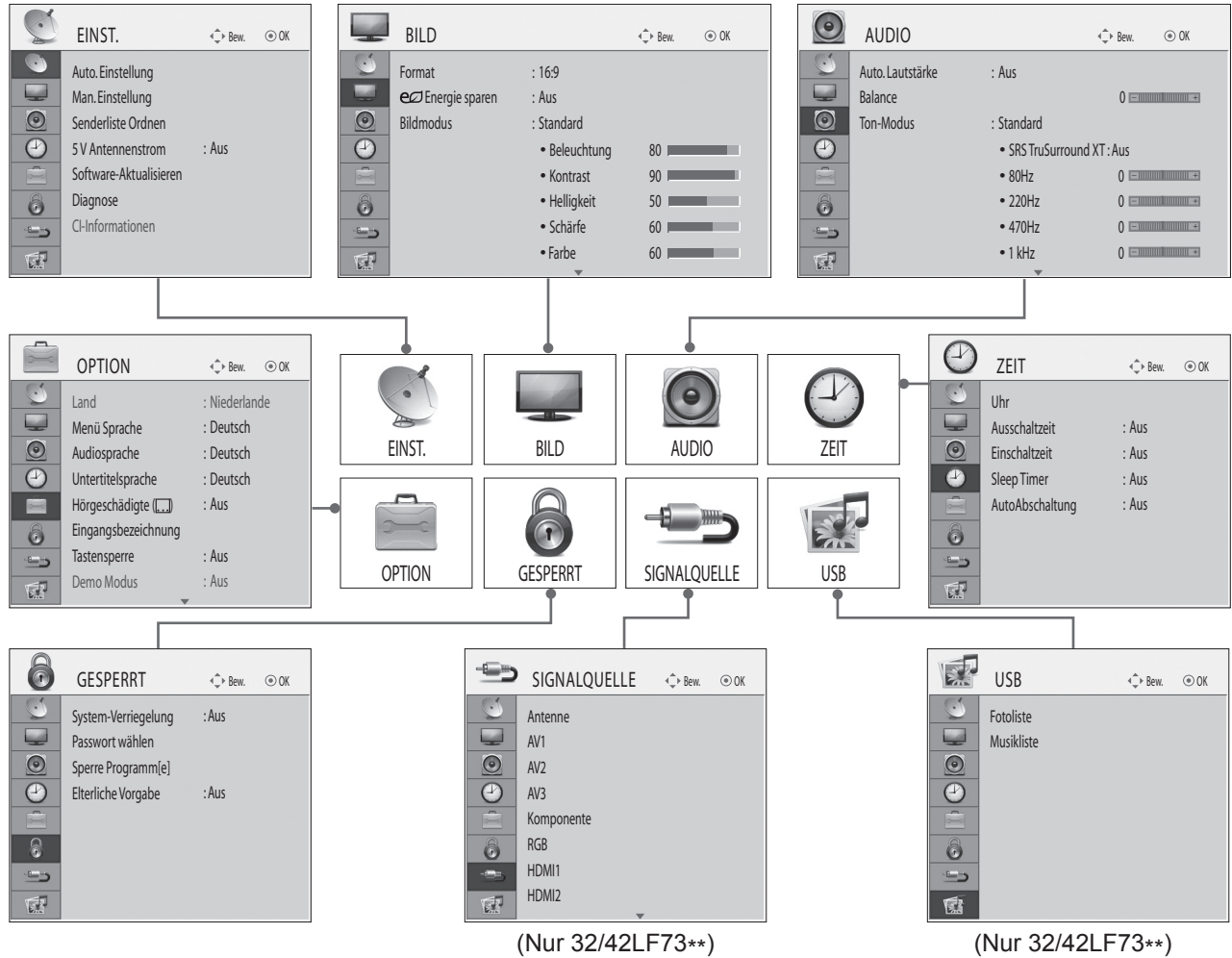

WATCHING TV / PROGRAMME CONTROL

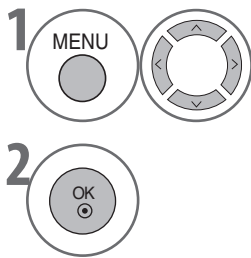

1 Drücken Sie die Taste **MENU**, um die Optionssymbole anzuzeigen. Navigieren Sie mit den Pfeiltasten (Auf/Ab/Links/Rechts) zur gewünschten Option.

2 Drücken Sie die Taste **OK**, um eine Menüoption zu wählen und das zugehörige Untermenü zu öffnen.

- Drücken Sie die Taste **MENU** erneut, um zur normalen Ansicht zurückzukehren.
- Drücken Sie die Taste **RETURN**, um zum vorherigen Bildschirm zurückzukehren.

### HINWEIS

- ▶ Sie können **TruMotion** und **Demo Modus** nur in den Modellen **32/42LF73\*\*** verwenden.
- ▶ Die **CI-Informationen** können Sie bei Analogempfang über Antenne nicht nutzen.

# AUTOMATISCHE PROGRAMMEINSTELLUNG

Verwenden Sie diese Funktion, um alle verfügbaren Programme automatisch zu finden und zu speichern.  
 Wenn Sie die automatische Programmierung beginnen, werden alle zuvor gespeicherten Senderinformationen gelöscht.

Bei Signalanschluss über **Antenne**:

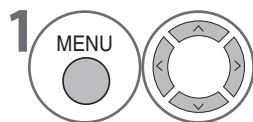
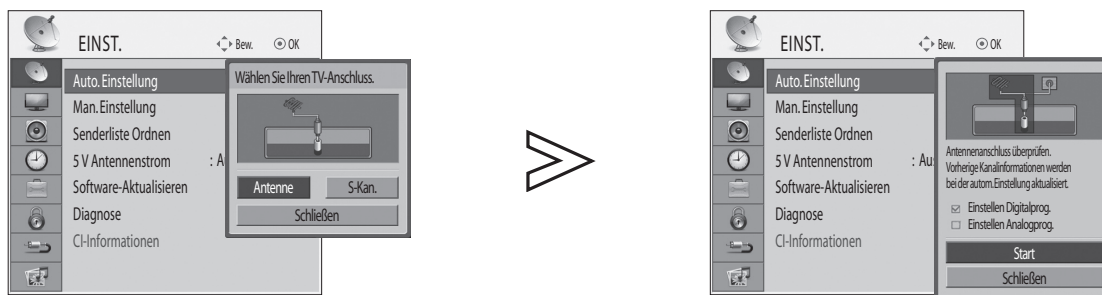

Wählen Sie **EINST.**

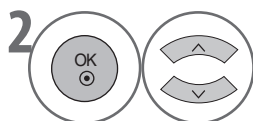

Wählen Sie **Auto. Einstellung**.

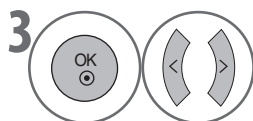

Wählen Sie **Ja**.

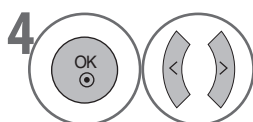

Wählen Sie **Antenne**.

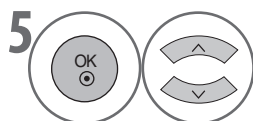

Aktivieren Sie die Option für die Programmeinstellung (Digital/Analog).

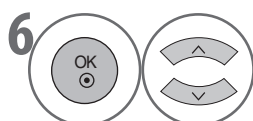

Wählen Sie **Start**.



Starten Sie **Auto. Einstellung**.  
 Die Suchergebnisse werden angezeigt.  
 Die gefundenen Programme werden automatisch in der richtigen Reihenfolge gespeichert.









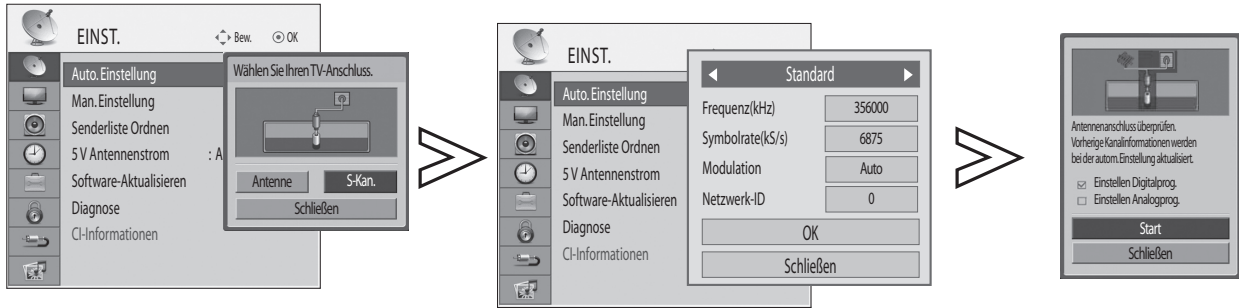

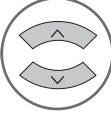

• Wenn Sie **Ein** im Menü **GESPERRT > System-Verriegelung** gewählt haben, werden Sie aufgefordert, Ihr Passwort für den Zugriff einzugeben. Geben Sie mit den ZIFFERNTASTEN ein vierstelliges Passwort ein.

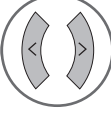
- Drücken Sie die Taste **MENU** erneut, um zur normalen Ansicht zurückzukehren.
- Drücken Sie die Taste **RETURN**, um zum vorherigen Bildschirm zurückzukehren.

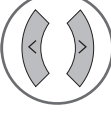
# FERNSEHEN / PROGRAMMAUSWAHL

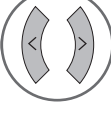
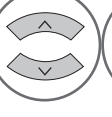
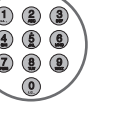
Bei Signalanschluss über **S-Kan.**:

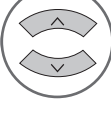

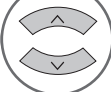
- 1**   Wählen Sie **EINST.**
- 2**   Wählen Sie **Auto. Einstellung.**
- 3**   Wählen Sie **Ja.**
- 4**   Wählen Sie **S-Kan..**
- 5**     Wählen Sie **Standard** oder **Benutzer.** (nur für Deutsch)  
Nehmen Sie die gewünschten Anpassungen vor.
- 6**   Wählen Sie **OK.**
- 7**   Aktivieren Sie die Option für die Programmeinstellung (Digital/Analog).



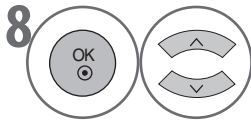

Wählen Sie **Start**.



Starten Sie **Auto. Einstellung**.

Die Suchergebnisse werden angezeigt.

Die gefundenen Programme werden automatisch in der richtigen Reihenfolge gespeichert.

• Wenn Sie **Ein** im Menü **GESPERRT > System-Verriegelung** gewählt haben, werden Sie aufgefordert, Ihr Passwort für den Zugriff einzugeben. Geben Sie mit den ZIFFERTASTEN ein vierstelliges Passwort ein.

- Drücken Sie die Taste **MENU** erneut, um zur normalen Ansicht zurückzukehren.
- Drücken Sie die Taste **RETURN**, um zum vorherigen Bildschirm zurückzukehren.

Die folgenden Werte sind erforderlich, um alle verfügbaren Programme schnell und korrekt zu suchen.

Die üblichen Werte werden als "Standard" vorgeschlagen.

Erfragen Sie jedoch die richtigen Einstellungen bei Ihrem Kabelfernsehanbieter.

- **Frequenz:** Geben Sie einen benutzerdefinierten Frequenzbereich ein.
- **Symbolrate:** Geben Sie eine benutzerdefinierte Symbolrate ein. (Symbolrate: Die Geschwindigkeit, mit der ein Gerät (z. B. ein Modem) Symbole auf einen Kanal überträgt).
- **Modulation:** Geben Sie eine benutzerdefinierte Modulation ein. (Modulation: Überlagern der Audio- oder Videosignale auf einem Träger).
- **Netzwerk-ID:** Eine für jeden Benutzer eindeutige Kennung.

# FERNSEHEN / PROGRAMMAUSWAHL

## MANUELLE PROGRAMMEINSTELLUNG (IM DIGITALMODUS)

Durch manuelle Einstellung können Sie Programme manuell zu Ihrer Programmliste hinzufügen.

Bei Signalanschluss über **Antenne**:

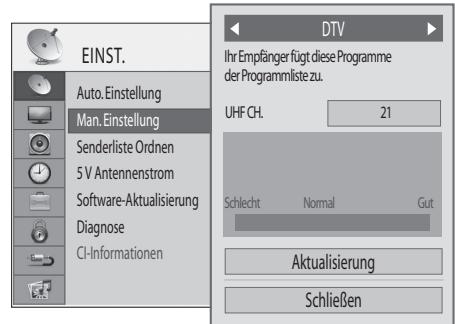

WATCHING TV / PROGRAMME CONTROL

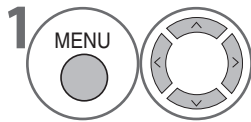

Wählen Sie **EINST.**

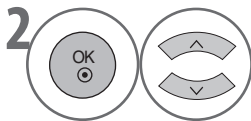

Wählen Sie **Man. Einstellung**.

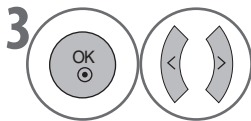

Wählen Sie **DTV**.

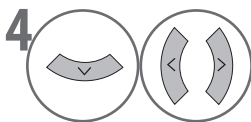

Wählen Sie die gewünschte Kanalnummer.

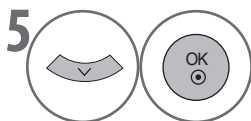

Wählen Sie **Aktualisierung**.

• Wenn Sie **Ein** im Menü **GESPERRT** > **System-Verriegelung** gewählt haben, werden Sie aufgefordert, Ihr Passwort für den Zugriff einzugeben. Geben Sie mit den ZIFFERTASTEN ein vierstelliges Passwort ein.

- Drücken Sie die Taste **MENU** erneut, um zur normalen Ansicht zurückzukehren.
- Drücken Sie die Taste **RETURN**, um zum vorherigen Bildschirm zurückzukehren.

\*Diese Funktion gibt es nur in Deutschland.

Bei Signalanschluss über **S-Kan.**:

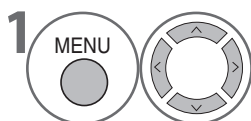
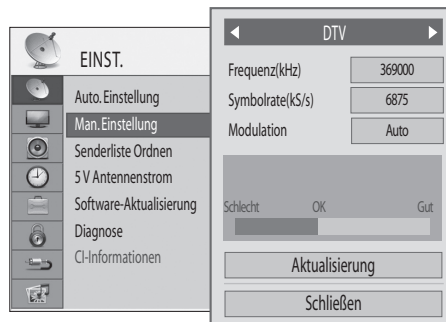

Wählen Sie **EINST.**.

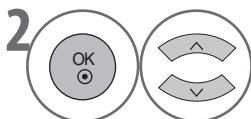

Wählen Sie **Man. Einstellung**.

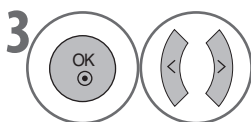

Wählen Sie **DTV**.

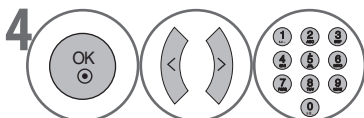

Nehmen Sie die gewünschten Anpassungen vor.

• Wenn Sie **Ein** im Menü **GESPERRT** > **System-Verriegelung** gewählt haben, werden Sie aufgefordert, Ihr Passwort für den Zugriff einzugeben. Geben Sie mit den ZIFFERTASTEN ein vierstelliges Passwort ein.

- Drücken Sie die Taste **MENU** erneut, um zur normalen Ansicht zurückzukehren.
- Drücken Sie die Taste **RETURN**, um zum vorherigen Bildschirm zurückzukehren.

• Die Angaben zu Frequenz, Symbolrate und Modulationsmodus sind erforderlich, um ein Programm im DVB-Kabelmodus korrekt hinzuzufügen.  
Erfragen Sie die richtigen Werte bei Ihrem Kabelfernsehanbieter.

# FERNSEHEN / PROGRAMMAUSWAHL

## MANUELLE PROGRAMMEINSTELLUNG (IM ANALOGMODUS)

Mit der der manuellen Einstellung können Sie die Stationen manuell abstimmen und diese in der gewünschten Reihenfolge ordnen.

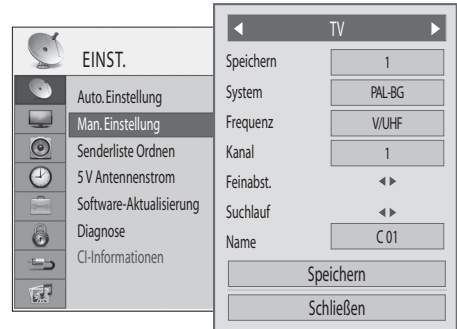

WATCHING TV / PROGRAMME CONTROL

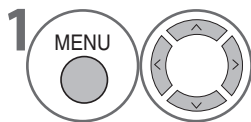

Wählen Sie **EINST.**

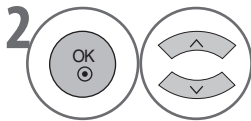

Wählen Sie **Man. Einstellung.**

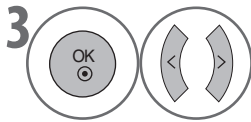

Wählen Sie **TV.**

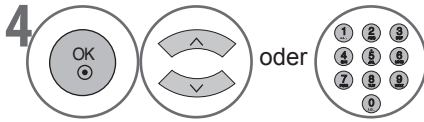

Wählen Sie die gewünschte Programmnummer.

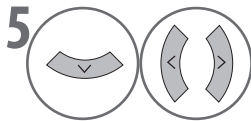

Wählen Sie eine Fernsehnorm.

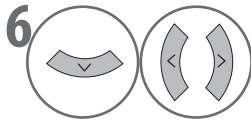

Wählen Sie **V / UHF** oder **S-Kan..**

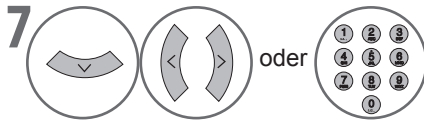

Wählen Sie die gewünschte Kanalnummer.

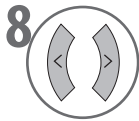

Starten Sie die Suche.

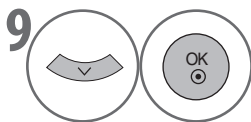

Wählen Sie **Speichern.**

- Wenn Sie **Ein** im Menü **GESPERRT > System-Verriegelung** gewählt haben, werden Sie aufgefordert, Ihr Passwort für den Zugriff einzugeben. Geben Sie mit den ZIFFERTASTEN ein vierstelliges Passwort ein.
- Um einen weiteren Kanal zu speichern, wiederholen Sie die Schritte 4 bis 9.

- Drücken Sie die Taste **MENU** erneut, um zur normalen Ansicht zurückzukehren.
- Drücken Sie die Taste **RETURN**, um zum vorherigen Bildschirm zurückzukehren.

## ■ Zuweisen eines Sendernamens

Sie können jeder Programmnummer einen fünf Zeichen langen Sendernamen zuweisen.

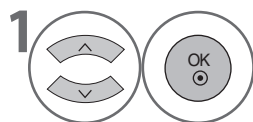

Wählen Sie **Name**.

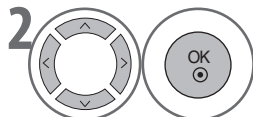

Wählen Sie die Position aus und treffen Sie Ihre Auswahl für das zweite Zeichen usw. Sie können die Buchstaben von A bis Z, die Zahlen von 0 bis 9, +/ - und das Leerzeichen verwenden.

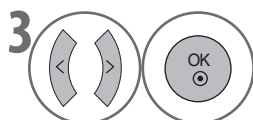

Wählen Sie **Schließen**.

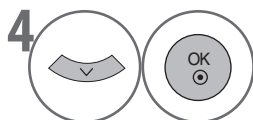

Wählen Sie **Speichern**.

## ■ Feinabstimmung

Normalerweise ist die Feineinstellung nur bei schwachem Empfang notwendig.



Wählen Sie **Feinabst..**



Führen Sie die Feineinstellung durch, um Bild und Ton optimal einzustellen.

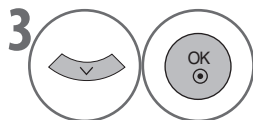

Wählen Sie **Speichern**.

- Drücken Sie die Taste **MENU** erneut, um zur normalen Ansicht zurückzukehren.
- Drücken Sie die Taste **RETURN**, um zum vorherigen Bildschirm zurückzukehren.

# FERNSEHEN / PROGRAMMAUSWAHL

## SENDERLISTE ORDNEN

Das Bildschirmmenü (OSD) und die Funktionen können sich je nach eingestelltem Fernsehmodus unterscheiden.

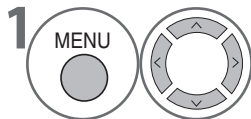

Wählen Sie **EINST.**

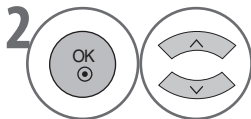

Wählen Sie **Senderliste Ordnen.**

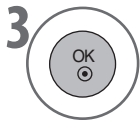

Geben Sie die **Senderliste Ordnen** ein.

- Wenn Sie **Ein** im Menü **GESPERRT > System-Verriegelung** gewählt haben, werden Sie aufgefordert, Ihr Passwort für den Zugriff einzugeben. Geben Sie mit den ZIFFERNTASTEN ein vierstelliges Passwort ein.
- Die Farbtasten für die Bearbeitung (u.a. **Löschen**, **Gruppe**, **Alle auswählen** and **Bew.**) stehen bei digitalen Kabelkanälen nicht zur Verfügung.
- Die Funktion **Bew.** ist nur für Analogkanäle verfügbar.

### ■ Ändern eines Programms



Wählen Sie ein Programm, das Sie anzeigen möchten.

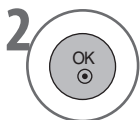

Wechseln Sie zum gewählten Programm.

- Drücken Sie die Taste **MENU** erneut, um zur normalen Ansicht zurückzukehren.
- Drücken Sie die Taste **RETURN**, um zum vorherigen Bildschirm zurückzukehren.

## ■ Wählen von Programmen



Wählen Sie ein Programm.



Kontrollieren Sie das gewählte Programm.



Kontrollieren Sie alle Programme.

## ■ Löschen von Programmen

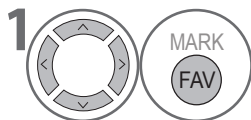

Wählen Sie die Programme, die Sie löschen möchten.



Löschen Sie die gewählten Programme.

## ■ Wechseln der Gruppe



Schalten Sie zwischen TV- und Radiogruppen um.

## ■ Verschieben von Programmen

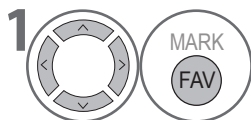

Wählen Sie das Programm, das Sie verschieben möchten.

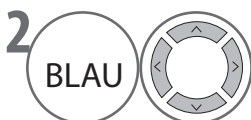

Verschieben Sie den Cursor in die Zielposition.

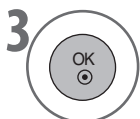

Verschieben Sie die gewählten Programme an die neue Position.

- Nach der Bearbeitung müssen Sie die Taste **EXIT** drücken, um die Änderungen zu speichern.

- Drücken Sie die Taste **MENU** erneut, um zur normalen Ansicht zurückzukehren.
- Drücken Sie die Taste **RETURN**, um zum vorherigen Bildschirm zurückzukehren.

# FERNSEHEN / PROGRAMMAUSWAHL

## 5 V ANTENNENSTROM (NUR IM ANTENNENMODUS)

Eine aktive Antenne ist eine tragbare bzw. eine Innenantenne, die eine Stromversorgung vom Gerät benötigt, weil sie kein eigenes Netzkabel hat. Wenn Sie eine aktive Antenne an das Fernsehgerät anschließen, müssen Sie **5V Antennenstrom** aktivieren (**Ein**), um die Antenne mit 5 V zu versorgen.

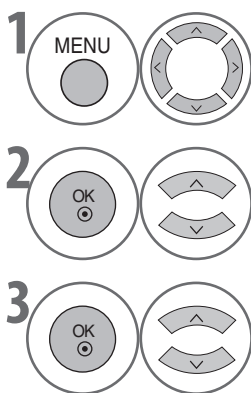
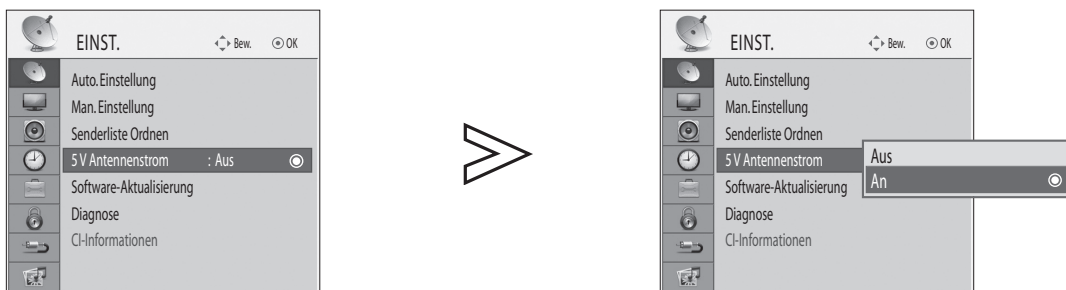

Wählen Sie **EINST.**

Wählen Sie **5V Antennenstrom**.

Wählen Sie **Ein/Aus**.

• Der Standardwert lautet **Aus**.

- Drücken Sie die Taste **MENU** erneut, um zur normalen Ansicht zurückzukehren.
- Drücken Sie die Taste **RETURN**, um zum vorherigen Bildschirm zurückzukehren.



# SOFTWARE-AKTUALISIERUNG (NUR IM KABEL-DIGITALMODUS)

Mit **Software-Aktualisierung** können Sie die Systemsoftware aktualisieren, um stets volle Leistung des Geräts zu sichern.

Die Software kann über das digitale Sendesystem heruntergeladen werden.

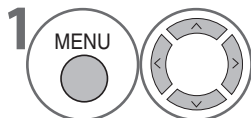
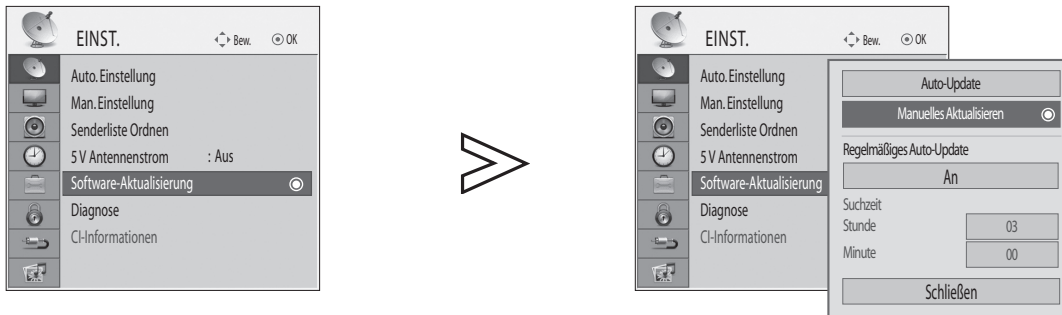

Wählen Sie **EINST.**

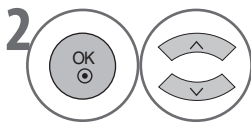

Wählen Sie **Software-Aktualisierung**.

- Wenn Sie **Ein** im Menü **GESPERRT > System-Verriegelung** gewählt haben, werden Sie aufgefordert, Ihr Passwort für den Zugriff einzugeben. Geben Sie mit den **ZIFFERTASTEN** ein vierstelliges Passwort ein.
- **Auto-Update** und **Suchzeitpunkt** stehen bei diesem Modell nicht zur Verfügung.

## ■ Manuelles Aktualisieren

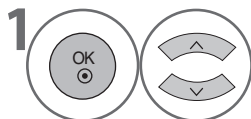

Wählen Sie **Manuelles Aktualisieren**.



Suche nach neuer Software.  
Die Informationen zur neuen Software werden angezeigt.  
Siehe "Erkennen neuer Software mit dem Menü **Manuelles Aktualisieren**".  
(► Seite 49)

- Beachten Sie während der Software-Aktualisierung bitte Folgendes:
- Die Stromversorgung des Fernsehgeräts darf nicht unterbrochen werden.
  - Das Fernsehgerät darf nicht ausgeschaltet werden.
  - Die Antenne darf nicht abgetrennt werden.
  - Nach der Software-Aktualisierung können Sie die neue Softwareversion im Diagnose-Menü verifizieren.

- Drücken Sie die Taste **MENU** erneut, um zur normalen Ansicht zurückzukehren.
- Drücken Sie die Taste **RETURN**, um zum vorherigen Bildschirm zurückzukehren.

# FERNSEHEN / PROGRAMMAUSWAHL

## ■ Regelmäßiges Auto-Update

Wenn das regelmäßige Auto-Update im Standbymodus aktiviert ist, sucht das Fernsehgerät zum Suchzeitpunkt automatisch nach neuer Software, ohne in den Betriebsmodus zu wechseln.

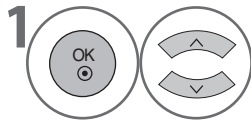

Wählen Sie **Regelmäßiges Auto-Update**.

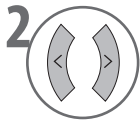

Wählen Sie **Ein**.

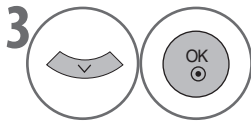

Wählen Sie **Schließen**.

- Wenn neue Software erkannt wird, erscheint eine Aktualisierungsmeldung, wenn Sie das Fernsehgerät wieder einschalten. Wählen Sie **Ja**, und drücken Sie die Taste **OK**, um die Software zu aktualisieren.
- Der **Suchzeitpunkt** ist auf 03:00 voreingestellt.

- Drücken Sie die Taste **MENU** erneut, um zur normalen Ansicht zurückzukehren.
- Drücken Sie die Taste **RETURN**, um zum vorherigen Bildschirm zurückzukehren.

## \* Erkennen neuer Software mit dem Menü Manuelles Aktualisieren



- 1 Die Informationen zur neuen Software werden angezeigt.
- 2 Wählen Sie **Ja** mit der Taste <> und drücken Sie die Taste **OK**, um die Software-Aktualisierung durchzuführen.
  - Wählen Sie **Nein**, und drücken Sie die Taste **OK**, um ohne Aktualisierung zum vorherigen Menü zurückzukehren.
  - **Detail** wird aktiviert, wenn es Detailinformationen gibt.
- 3 Das System startet automatisch neu und die Aktualisierung wird eingeleitet. Der Fortschritt wird angezeigt. Bitte warten Sie, bis der Vorgang abgeschlossen ist.
- 4 Nachdem die Software-Aktualisierung abgeschlossen ist, startet das System neu. Eine Bestätigungsmeldung wird angezeigt.

## \* Suche nach neuer Software durch Regelmäßiges Auto-Update im Standbymodus

- 1 Wenn Sie das Fernsehgerät einschalten, nachdem neue Software erkannt wurde, erscheint eine Aktualisierungsmeldung.
- 2 Wählen Sie **Ja**, und drücken Sie die Taste **OK**, um die Software zu aktualisieren. Der Fortschritt wird angezeigt. Bitte warten Sie, bis der Vorgang abgeschlossen ist.
- 3 Nachdem die Software-Aktualisierung abgeschlossen ist, wird eine Bestätigung angezeigt und Das System startet automatisch neu.

# FERNSEHEN / PROGRAMMAUSWAHL

## DIAGNOSE

Mit dieser Funktion können Sie Informationen zum Systemstatus anzeigen: Hersteller, Modell/Typ., Update-Datum, Softwareversion, Version der CI-Software, Loader-Version, MICOM-Version, Host-ID/Zugehörige CAM-ID, Stärke und Qualität.

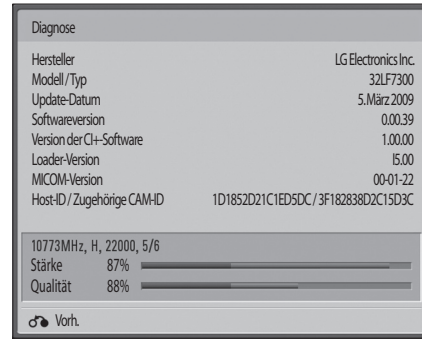

WATCHING TV / PROGRAMME CONTROL

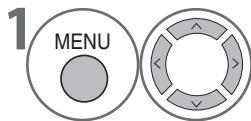

Wählen Sie **EINST.**

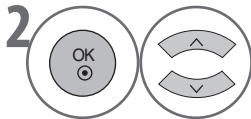

Wählen Sie **Diagnose**.

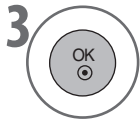

Zeigen Sie die **Diagnose** an.  
Die Systemstatusinformationen werden  
angezeigt.

• Stärke und Qualität werden im Analogmodus nicht angezeigt.

- Drücken Sie die Taste **MENU** erneut, um zur normalen Ansicht zurückzukehren.
- Drücken Sie die Taste **RETURN**, um zum vorherigen Bildschirm zurückzukehren.

## CI-INFORMATIONEN (NUR IM DIGITALMODUS)

Dieses Fernsehgerät unterstützt CI+ (Common Interface Plus). Dies ermöglicht erweiterte Funktionalitäten (wie hochauflösendes Bezahlfernsehen) bei mehr Sicherheit.

Mit dieser Funktion können Sie einige verschlüsselte terrestrische Digitalsender sehen (Bezahlfernsehen). Wenn Sie das CI-Modul entfernen, können Sie diese Bezahlsender nicht anzeigen.

Wenn Sie das Modul in den CI-Steckplatz eingesetzt haben, können Sie auf das Modulmenü zugreifen.

Wenden Sie sich an Ihren Händler, um ein Modul und eine SmartCard zu erwerben. Sie sollten das CI-Modul nicht wiederholt aus dem Fernsehgerät herausnehmen und wieder einsetzen. Dies kann Störungen verursachen. Wenn Sie das Fernsehgerät nach dem Einsetzen eines CI-Moduls einschalten, erfolgt möglicherweise keine Tonausgabe. Dies kann daran liegen, dass eine Inkompatibilität zwischen CI-Modul und SmartCard vorliegt.

Die CI-Funktionen (Common Interface) sind möglicherweise auch wegen der Sendebedingungen im jeweiligen Land nicht verfügbar.

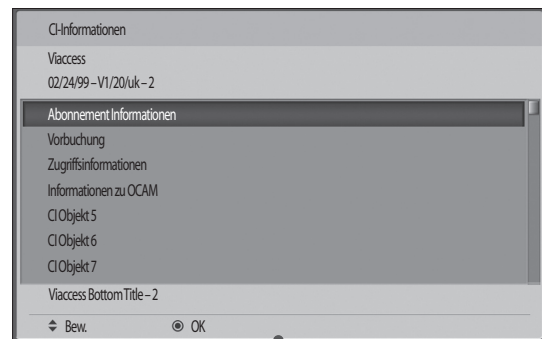

- Dieses Bildschirmmenü hat nur exemplarische Funktion und die Menüoptionen sowie das Anzeigeformat unterscheiden sich je nach dem Anbieter der digitalen Dienste.
- Sie können das CI-Menü (Common Interface) ändern. Setzen Sie sich dafür mit Ihrem Händler in Verbindung.

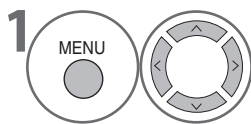

Wählen Sie **EINST.**

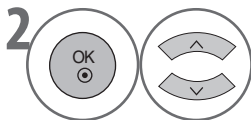

Wählen Sie **CI-Informationen**.

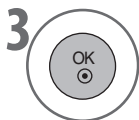

Zeigen Sie die **CI-Informationen** an.

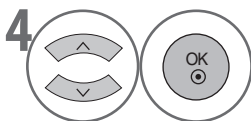

Wählen Sie die gewünschte Option.  
Modulinformationen, SmartCard-Informationen, Sprache oder Software-Download usw.

- Drücken Sie die Taste **MENU** erneut, um zur normalen Ansicht zurückzukehren.
- Drücken Sie die Taste **RETURN**, um zum vorherigen Bildschirm zurückzukehren.

# FERNSEHEN / PROGRAMMAUSWAHL

## CI+ CAM

### 1 Startvorgang

**Beim Anschalten des Fernsehgeräts wird die Meldung "Verschlüsseltes Programm" angezeigt:**

- ▶ Die Meldung "Verschlüsseltes Programm" wird möglicherweise angezeigt, wenn Ihr Gerät aus dem Standbybetrieb zu einem Pay TV-Kanal wechselt.
- ▶ Das Anschalten des Fernsehgeräts kann wegen der größeren Sicherheit bei CI+ im Vergleich zu frei empfangbaren Programmen länger dauern.
- ▶ Die Anschaltdauer des Fernsehgeräts kann je nach der Art des CI+ CAM (Conditional Access-Modul mit Common Interface Plus) variieren. Dies hat aber keinen Einfluss auf die Funktionalitäten des Fernsehers.

Der Startvorgang mit CI+ CAM sieht folgendermaßen aus.



LG-Startlogo



Kanalinformationen

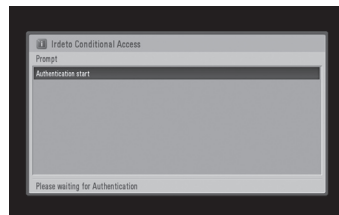

Start der Authentifizierung



Verschlüsseltes Programm

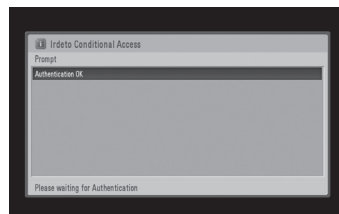

Authentifizierung OK



Audio/Video-Anzeige

## 2 CI+ CAM-Authentifizierung

### Beim erstmaligen Einsetzen eines CI+-CAM (Conditional Access-Modul)

#### Authentifizierung erfolgt

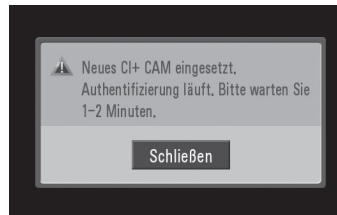

Das CI+ CAM wird erstmals eingesetzt

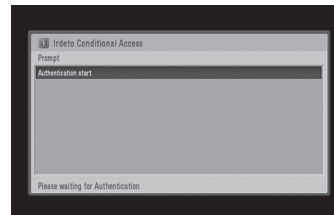

Start der Authentifizierung



Audio/Video-Anzeige

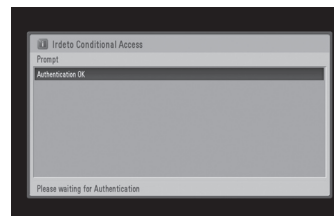

Authentifizierung OK





#### Identität nicht bestätigt

1. Wenn die Identität nicht bestätigt wird, erscheint eine Fehlermeldung.
2. Prüfen Sie Folgendes:
  - Ist die Antenne richtig angeschlossen?
  - Ist der Kanalsuchlauf abgeschlossen worden?
  - Handelt es sich um einen digitalen Kanal?
3. Nehmen Sie das CI+ CAM heraus und setzen Sie es wieder ein, oder schalten Sie das Fernsehgerät aus und wieder ein. Die Authentifizierung startet in normaler Weise.

# FERNSEHEN / PROGRAMMAUSWAHL

## AUSWÄHLEN DER PROGRAMMLISTE

Verschiedene Programmlisten stehen für die schnelle und einfache Navigation zur Verfügung.

Farbtaste	Gruppe	Programme
 ROT	<b>Mein TV</b>	Anzeigen der Liste aller TV- und Radioprogramme.
 GRÜN	<b>Favoriten</b>	Anzeigen der Liste aller Favoritenprogramme.
 GELB	<b>HDTV</b>	Anzeigen der Liste aller HDTV-Programme.
 BLAU	<b>Verschlüsselt</b>	In den Niederlanden, diese Funktion ist nicht bei kabelTV modus. Anzeigen der Liste aller Programme, klassifiziert anhand des jeweiligen CAS-Typs. Anzeigen der Liste aller Programme, klassifiziert nach kostenlosen Kanälen.

WATCHING TV / PROGRAMME CONTROL

### ■ Anzeigen der Liste

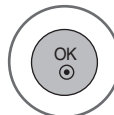
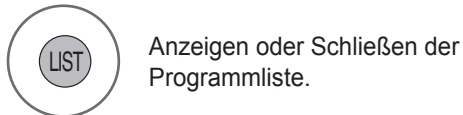

Wechseln Sie zum gewählten Programm.

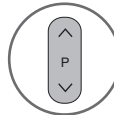

Wechseln Sie die Seite.



Schalten Sie zwischen TV- und Radiogruppen um.

Vier Gruppen von Programmlisten stehen zur Verfügung: **Mein TV**, **Favoriten**, **HDTV** und **Verschlüsselt**.

Drücken Sie die zu den verschiedenen Gruppen zugewiesenen Farbtasten, um die Programmliste der jeweiligen Gruppe anzuzeigen.

(Nur in der Gruppe "Verschlüsselt").



- Sie können die Liste der Favoriten direkt anzeigen oder schließen. Drücken Sie dazu auf die Taste **FAV**.
- Sie können die Programme in den verschiedenen Gruppen numerisch oder alphabetisch sortieren, indem Sie die gleiche Farbtaste noch einmal drücken. (Außer in der Gruppe "Verschlüsselt").



# EINGANGSLISTE

HDMI und AV1, 2 (SCART) werden anhand eines Detektorstifts erkannt und können deshalb nur aktiviert werden, wenn ein externes Gerät die Spannung bestätigt.

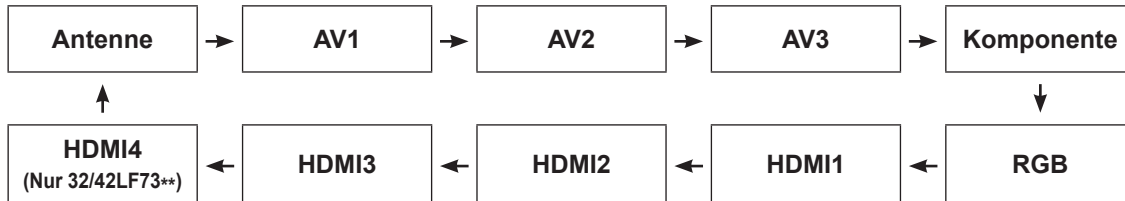

## ■ Verwenden der Taste INPUT

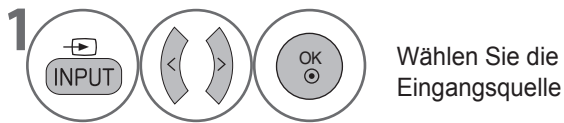

• Wenn Sie die Taste **INPUT** in der Liste der Signalquellen mehrmals drücken, wechseln Sie von einer angeschlossenen Signalquelle zur nächsten.

## ■ Verwenden der Taste MENU

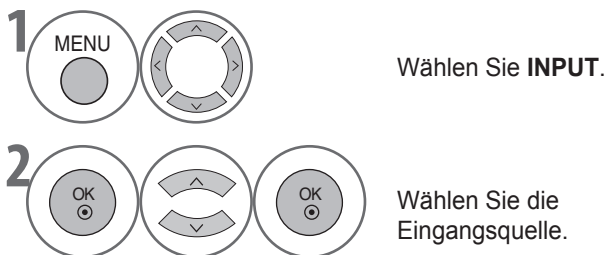

- **Antenne** oder **S-Kan.**: Wählen Sie diese Option, wenn Sie TV/DTV anzeigen. (**S-Kan.** Ist nur verfügbar, wenn Sie **S-Kan.** bei **Auto. Einstellung** gewählt haben.)
- **AV1, AV2, AV3**: Wählen Sie diese Option, wenn Sie einen Videorecorder oder externe Geräte anzeigen.
- **Komponente**: Wählen Sie diese Option, wenn Sie einen DVD-Player oder einen Digitalreceiver verwenden (je nach Anschluss).
- **RGB**: Wählen Sie diese Option, wenn Sie einen PC verwenden (je nach Anschluss).
- **HDMI1, HDMI2, HDMI3, HDMI4 (nur 32/42LF73\*\*)**: Wählen Sie diese Option, wenn Sie einen DVD-Player, PC oder einen Digitalreceiver verwenden (je nach Anschluss).

# FERNSEHEN / PROGRAMMAUSWAHL

## EINGANGSBEZEICHNUNG

Hiermit bestimmen Sie eine Bezeichnung für die Signalquelle.

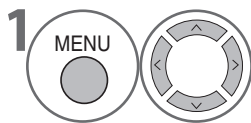
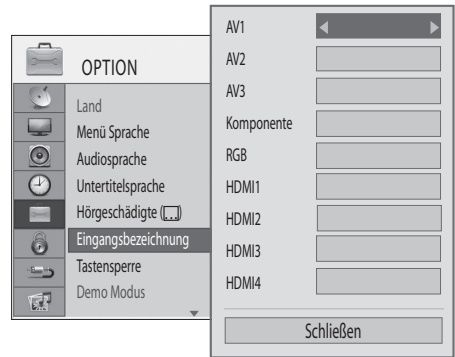

Wählen Sie **OPTION**.

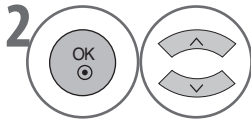

Wählen Sie **Eingangsbezeichnung**.

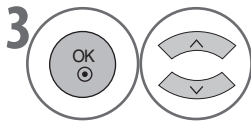

Wählen Sie die Eingangsquelle.

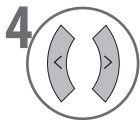

Wählen Sie die Bezeichnung.

- Drücken Sie die Taste **MENU** erneut, um zur normalen Ansicht zurückzukehren.
- Drücken Sie die Taste **RETURN**, um zum vorherigen Bildschirm zurückzukehren.

## AV-MODUS

Wenn Sie mehrmals hintereinander auf die Taste **AV MODE** drücken, stellen Sie Bild und Ton optimal ein, wenn Sie AV-Geräte an einen externen Eingang angeschlossen haben.

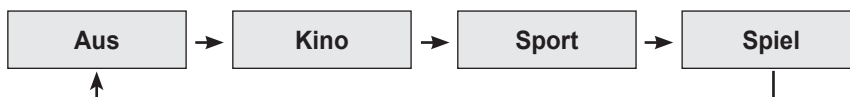

- Wenn Sie im AV-Modus **Kino**-Modus wählen, wird der **Kino**-Modus im Menü **BILD** bzw. **AUDIO** sowohl für den **Bildmodus** als auch für den **Tonmodus** eingestellt.
- Wenn Sie im AV-Modus "**Aus**" wählen, werden Bild und Ton so eingestellt, wie ursprünglich gewählt.

# MULTIFEED

\*Diese Funktion gibt es nur in Deutschland.

Wenn Sie einen Multifeedkanal einstellen, wird im Programminformationfeld das Multifeed-Symbol angezeigt.

Sie haben die Wahl zwischen verschiedenen Kamerawinkeln, um Sportübertragungen aus unterschiedlichen Kameraperspektiven sehen zu können. Verschiedene Optionen stehen zur Verfügung, wenn Sie einzelne Spiele oder Bundesligaspiele sehen möchten.

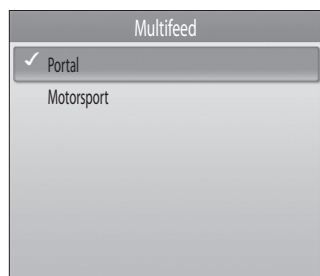

Öffnen Sie das Multifeed-Feld.

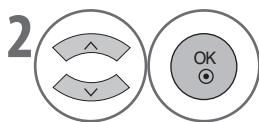

Wählen Sie dann die gewünschte Option.

# FERNSEHEN / PROGRAMMAUSWAHL

## INITIALISIEREN (Zurücksetzen auf Werkseinstellungen)

Mit dieser Funktion initialisieren Sie alle Einstellungen.

Es ist sinnvoll, das Gerät zu initialisieren, wenn Sie in eine andere Stadt oder ein anderes Land ziehen.

Wenn Sie die Werkseinstellungen wieder eingerichtet haben, müssen Sie die Grundkonfiguration erneut durchführen.

Wenn die **System-Verriegelung** aktiviert **“Ein”** ist, werden Sie in einer Meldung zur Eingabe des Kennworts aufgefordert.

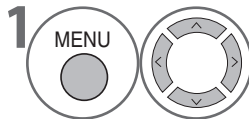
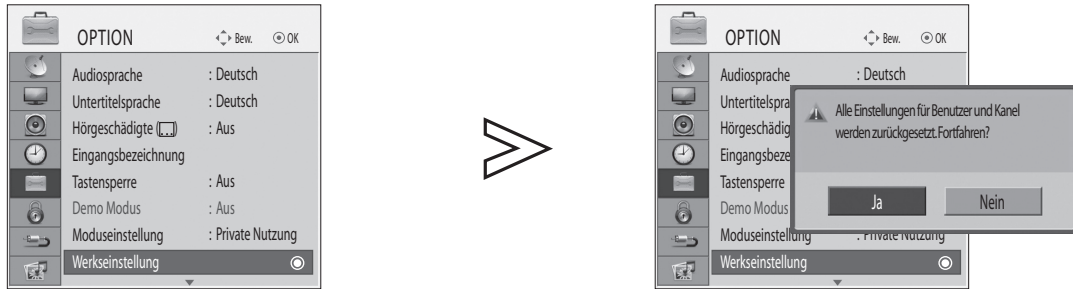

Wählen Sie **OPTION**.

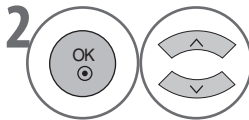

Wählen Sie **Werkseinstellung**.

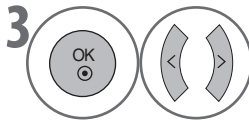

Wählen Sie **Ja**.

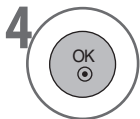

Starten Sie die **Werkseinstellung**.

- Wenn Sie **Ein** im Menü **GESPERRT > System-Verriegelung** gewählt haben, werden Sie aufgefordert, Ihr Passwort für den Zugriff einzugeben. Geben Sie mit den **ZIFFERTASTEN** ein vierstelliges Passwort ein.
- Wenn Sie Ihr Passwort vergessen haben, geben Sie **7777** ein, um es zurückzusetzen.

- Drücken Sie die Taste **MENU** erneut, um zur normalen Ansicht zurückzukehren.
- Drücken Sie die Taste **RETURN**, um zum vorherigen Bildschirm zurückzukehren.

# SO VERWENDEN SIE EIN USB-GERÄT (NUR 32/42LF73\*\*)

- In den Modellen 32/42LH33\*\* ist es nicht möglich, die USB-Funktion zu verwenden.

## Anschließen von USB-Geräten

Wenn Sie ein USB-Gerät anschließen, wird dieses Popup-Menü automatisch angezeigt.

“POP UP MENU” wird nicht angezeigt, solange ein Menü des OSD, der elektronische Programmführer oder der Programmplan angezeigt werden.

Wenn das Popup-Menü nicht erscheint, können Sie im USB-Menü die Musikliste oder die Fotoliste auswählen.

Sie können im USB-Gerät Ordner weder hinzufügen noch löschen.

- 1 Schließen Sie das USB-Gerät an den Anschluss **USB IN** seitlich am Fernsehgerät an.

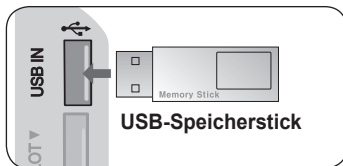

- USB-Festplatten werden nicht unterstützt.
- Dieses Fernsehgerät unterstützt JPEG und MP3.

- 2 Wählen Sie **FOTOLISTE** oder **MUSIKLISTE**.

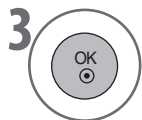
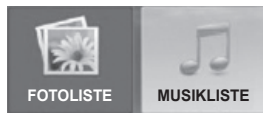
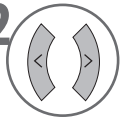

### Entfernen von USB-Geräten

Wählen Sie das Menü **USB AUSWERFEN**, ehe Sie das USB-Gerät entfernen.

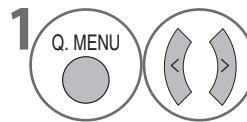

Wählen Sie **USB auswerfen**.

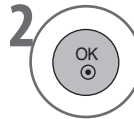

## Vorsichtsmaßnahmen beim Verwenden von USB-Geräten

- ▶ Nur ein USB-Speichergerät kann erkannt werden.
- ▶ Wenn das USB-Speichergerät über einen USB-Hub angeschlossen wird, kann das Gerät nicht erkannt werden.
- ▶ Ein USB-Speicher mit einem automatisches Erkennungsprogramm wird möglicherweise nicht erkannt.
- ▶ Ein USB-Speicher mit einem eigenen Treiber wird möglicherweise nicht erkannt.
- ▶ Die Geschwindigkeit, mit der ein USB-Speicher erkannt wird, hängt möglicherweise vom jeweiligen Gerät ab.
- ▶ Schalten Sie den Fernseher nicht aus, und trennen Sie nicht die Verbindung zum USB-Gerät, solange der angeschlossene USB-Speicher arbeitet.  
Wenn solch ein Gerät plötzlich getrennt oder ausgestöpselt wird, kann es beschädigt werden.
- ▶ Schließen Sie keine USB-Speicher an, die auf dem PC manipuliert wurden. In diesem Fall könnte es passieren, dass das Gerät versagt oder dass die Dateien nicht wiedergegeben werden können. Vergessen Sie nie, nur solche USB-Speicher zu verwenden, auf denen normale Musik- oder Bilddateien gespeichert sind.
- ▶ Verwenden Sie nur USB-Speichergeräte, die mit dem FAT32-Dateisystem von Windows formatiert sind. Speichergeräte, die in einem anderen, von Windows nicht unterstützten Format vorliegen, werden möglicherweise nicht erkannt.
- ▶ Schließen Sie eine Stromversorgung an solche USB-Speicher (mehr als 0,5 A) an, die eine externe Stromquelle benötigen. Anderenfalls wird das Gerät möglicherweise nicht erkannt.
- ▶ Schließen Sie USB-Geräte mit Hilfe des vom Hersteller zur Verfügung gestellten USB-Kabels an. Wenn Sie ein Kabel verwenden, das nicht vom Hersteller des Geräts stammt oder das zu lang ist (maximal 5 m), wird das Gerät möglicherweise nicht erkannt.
- ▶ Manche USB-Speicher werden möglicherweise nicht unterstützt oder arbeiten nicht störungsfrei.
- ▶ Die Methode zur Dateiausrichtung ist bei USB-Speichergeräten ähnlich wie bei Windows XP, und Dateinamen dürfen bis zu 100 (englische) Zeichen lang sein.
- ▶ Vergessen Sie nicht, wichtige Dateien zu sichern, da die Daten auf einem USB-Speicher beschädigt werden können. Wir haften nicht für den Verlust von Daten.
- ▶ Wenn Ihr USB-Speicher mehrere Partitionen besitzt oder wenn Sie einen USB-Multikartenleser verwenden, können Sie maximal 4 Partitionen oder USB-Speicher verwenden.
- ▶ Die Löschfunktion wird nur von Speichergeräten mit einem FAT32-Dateisystem unterstützt.
- ▶ Wenn ein USB-Speicher an einen USB-Multikartenleser angeschlossen ist, werden ihre Laufwerksdaten möglicherweise nicht erkannt.
- ▶ Wenn der USB-Speicher nicht richtig funktioniert, trennen Sie das Gerät und schließen Sie es dann wieder an.
- ▶ Die Geschwindigkeit, mit der ein USB-Speicher erkannt wird, unterscheidet sich von Gerät zu Gerät.
- ▶ Die empfohlene Speicherkapazität beträgt für USB-Speicher maximal 32 GB.
- ▶ Geräte mit mehr als dieser empfohlenen Kapazität funktionieren möglicherweise nicht richtig.

# SO VERWENDEN SIE EIN USB-GERÄT

## FOTOLISTE

Sie können die Fotodateien von einem USB-Speicher anzeigen.

Das Bildschirmmenü (OSD) kann von dem in Ihrem Fernsehgerät abweichen. Die Bilder dienen nur als Beispiel zur Hilfe bei der Bedienung des Fernsehgeräts.

### Unterstützte Fotodateien (\*.JPEG)

Baseline: 7680 x 4320

- Sie können nur JPEG-Dateien wiedergeben.
- Als JPEG-Dateien werden nur Baseline Scan (nur SOF0, SOF1) unterstützt.
- Nicht unterstützte Dateien werden als Bitmap angezeigt.

## Bildschirmkomponenten

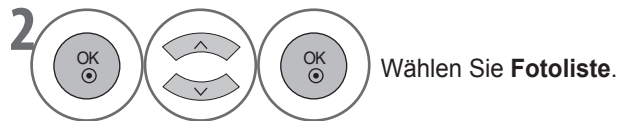

- 1 Wechseln zu einer Datei eine Stufe höher
- 2 Aktuelle Seite/Gesamtseitenzahl
- 3 Gesamtzahl der markierten Fotos
- 4 Nutzbarer USB-Speicher
- 5 Entsprechende Tasten der Fernbedienung

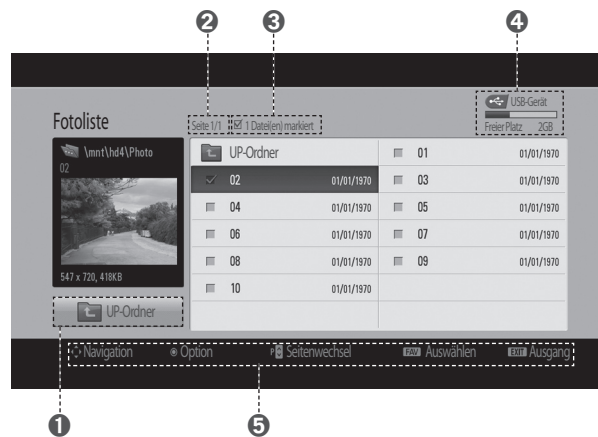

# Fotoauswahl und Popup-Menü

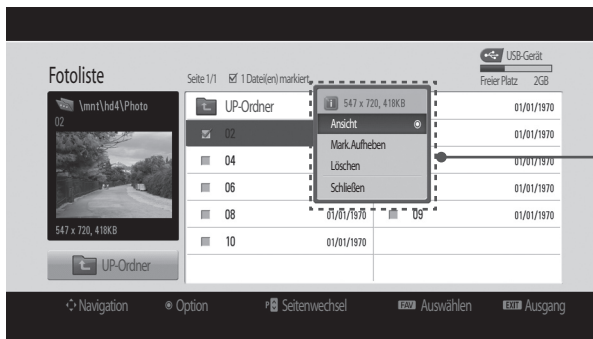

- ▶ **Ansicht** : Zeigen Sie das gewählte Element an.
- ▶ **Alle markieren**: Markieren Sie alle Fotos auf dem Bildschirm.
- ▶ **Mark. Aufheben**: Heben Sie die Auswahl aller markierten Fotos auf.
- ▶ **Löschen**: Löschen Sie das gewählte Fotoelement.
- ▶ **Schließen**: Schließen Sie das Popup-Menü.



1 Wählen Sie den Zielordner oder das Ziellaufwerk.

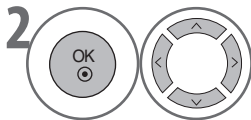

2 Wählen Sie die gewünschten Fotos.

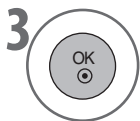

3 Zeigen Sie das Popup-Menü an.

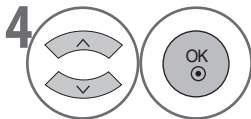

4 Wählen Sie das gewünschte Popup-Menü.

- Verwenden Sie die Taste **P**  $\wedge$   $\vee$  , um auf der Fotoseite zu navigieren.
- Mit der Taste **MARK** können Sie ein Foto markieren oder die Markierung rückgängig machen. Wenn eines oder mehrere Fotos markiert sind, können Sie einzelne Fotos oder eine Dia-Show der markierten Fotos anzeigen. Wenn keine Fotos markiert sind, können Sie alle Fotos einzeln oder alle Fotos in einem Ordner als Dia-Show anzeigen.

• Drücken Sie die Taste **RETURN**, um zum vorherigen Bildschirm zurückzukehren.

# SO VERWENDEN SIE EIN USB-GERÄT

## Anzeigen von Fotos

Detaillierte Vorgänge sind auf dem Vollbildschirm für die Fotoanzeige verfügbar.

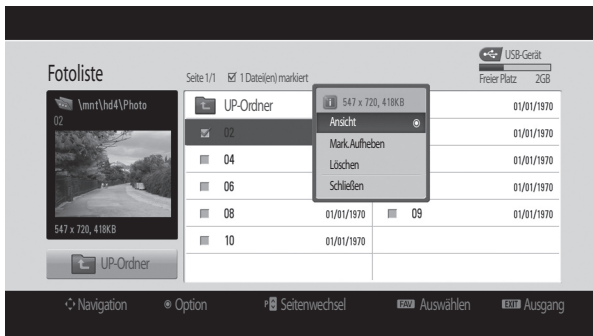

Das Format eines Fotos kann die Größe des auf dem Vollbildschirm angezeigten Fotos ändern. Drücken Sie die Taste **RETURN**, um zum vorherigen Bildschirm zurückzukehren.

SO VERWENDEN SIE DAS USB-GERÄT

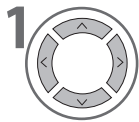

1 Wählen Sie den Zielordner oder das Ziellaufwerk.

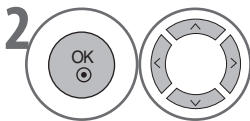

2 Wählen Sie die gewünschten Fotos.

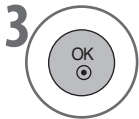

3 Zeigen Sie das Popup-Menü an.

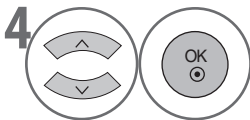

4 Wählen Sie **Ansicht**



5 Das gewählte Photo wird in voller Größe angezeigt.

• Verwenden Sie die Taste **P**  $\wedge$   $\vee$ , um auf der Fotoseite zu navigieren.



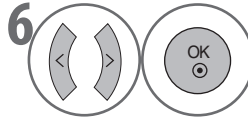

Wählen Sie **Dia-Show**, **BGM**, **↻ (Drehen)**, **Löschen**, **Option** oder **Schließen**.

- Mit der Taste < > gelangen Sie zum vorherigen/nächsten Foto.
- Mit der Taste ∨ < > and **OK** wählen und navigieren Sie im Menü bei Vollbildanzeige.

- ▶ **Diashow:** Wenn kein Bild gewählt ist, werden alle Fotos im aktuellen Ordner in der Dia-Show angezeigt. Wenn einige Fotos ausgewählt wurden, werden diese Fotos in einer Diashow angezeigt.
  - Stellen Sie den Zeitabstand bei der Dia-Show mit **Option** ein.
- ▶ **BGM (Hintergrundmusik) :** Abspielen von Musik während Sie Fotos als Vollbild anzeigen.
  - Stellen Sie bei den Optionen den Ordner für die Dateien der Hintergrundmusik ein, ehe Sie diese Funktion verwenden.
- ▶ **↻ (Drehen) :** Drehen Sie die Fotos.
  - Sie können das Foto um 90°, 180°, 270°, 360° im Uhrzeigersinn drehen.
  - Es kann nicht gedreht werden, wenn das Bild breiter als die unterstützte Höhe ist.
- ▶ **Löschen:** Löschen Sie Fotos.
- ▶ **Option:** Stellen Sie die Werte für die **Dia-Geschw.** und **Ordner Musik** der Hintergrundmusik ein.
  - Verwenden Sie die Tasten ∨ < > und **OK**, um die gewünschten Werte einzustellen. Wechseln Sie dann zu **OK** und drücken Sie **OK**, um die Einstellungen zu speichern.
  - Sie können den **Ordner Musik** nicht ändern, während die Hintergrundmusik läuft.
- ▶ **Schließen:** Schließen Sie das Menü auf dem Vollbildschirm.
  - Um das Menü wieder auf dem Vollbildschirm anzuzeigen, drücken Sie die Taste **OK**, um anzuzeigen.

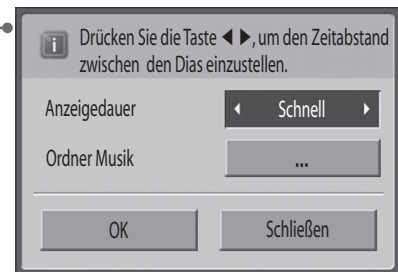

# SO VERWENDEN SIE EIN USB-GERÄT

## MUSIKLISTE

Sie können die Musikdateien von einem USB-Speicher abspielen.

Gekaufte Musikdateien (\*.MP3) enthalten möglicherweise Urheberrechtsbeschränkungen. Die Wiedergabe solcher Dateien ist mit diesem Modell evtl. nicht möglich.

Musikdateien auf Ihrem USB-Gerät können mit diesem Gerät abgespielt werden.

Das Bildschirmmenü (OSD) kann von dem in Ihrem Fernsehgerät abweichen. Die Bilder dienen nur als Beispiel zur Hilfe bei der Bedienung des Fernsehgeräts.

### Unterstützte Musikdateien (\*.MP3)

Bitrate 32 – 320

- Abtastrate MPEG1 Layer 3: 32 kHz, 44,1 kHz, 48 kHz.

## Bildschirmkomponenten

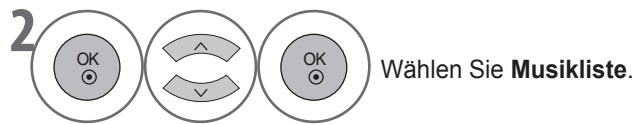

- 1 Wechseln zu einer Datei eine Stufe höher
- 2 Aktuelle Seite/Gesamtseitenzahl
- 3 Gesamtzahl markierter Musikstücke
- 4 Nutzbarer USB-Speicher
- 5 Entsprechende Tasten der Fernbedienung

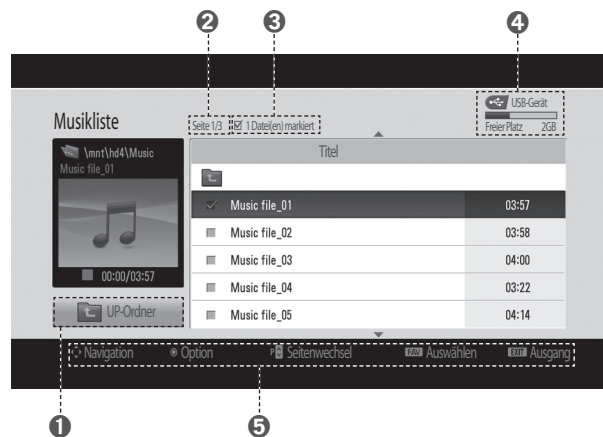

# Musikauswahl und Popup-Menü

Wie Sie sehen, werden pro Seite bis zu 6 Musiktitel aufgelistet.

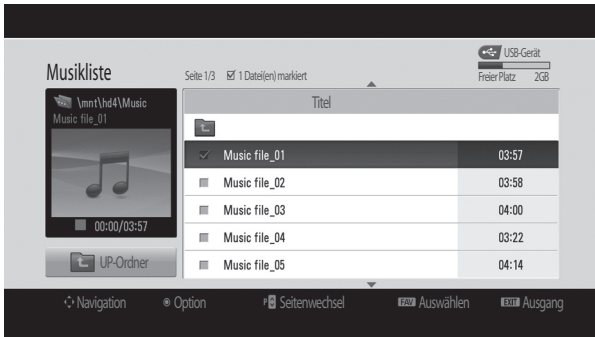

- ▶ **Wiedergeben** (solange angehalten): Spielen Sie die gewählten Musikstücke ab. Wenn die Wiedergabe eines Musikstücks beendet ist, wird das nächste gewählte Stück gespielt. Wenn keine weiteren Musikstücke mehr ausgewählt wurden, wird das nächste Stück aus dem aktuellen Ordner abgespielt. Wenn Sie zu einem anderen Ordner wechseln möchten, drücken Sie die Taste **OK**, und das laufende Musikstück wird angehalten.
- ▶ **Wdg beenden** (bei der Wiedergabe): Beenden Sie die laufenden Musikstücke.
- ▶ **Wdg m. Foto**: Starten Sie die Wiedergabe der gewählten Musikstücke, und wechseln Sie dann zur Fotoliste.
- ▶ **Alle markieren**: Markieren Sie alle Musikstücke im Ordner.
- ▶ **Mark. Aufheben**: Heben Sie die Auswahl aller markierten Musikstücke auf.
- ▶ **Löschen**: Löschen Sie die gewählten Musikstücke.
- ▶ **Schließen**: Schließen Sie das Popup-Menü.

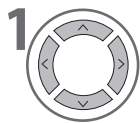

1 Wählen Sie den Zielordner oder das Ziellaufwerk.

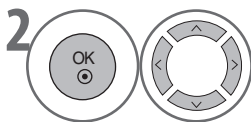

2 Wählen Sie die gewünschten Musikstücke.

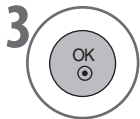

3 Zeigen Sie das Popup-Menü an.

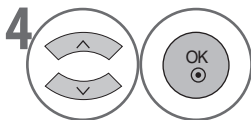

4 Wählen Sie das gewünschte Popup-Menü.

- Verwenden Sie die Taste **P**  $\wedge$  **V**, um auf der Musikseite zu navigieren.
- Mit der Taste **MARK** können Sie ein Musikstück markieren oder die Markierung rückgängig machen. Wenn eine oder mehrere Musikdateien markiert sind, werden die markierten Musikstücke nacheinander abgespielt. Wenn Sie zum Beispiel nur ein Musikstück wiederholt hören möchten, markieren Sie nur dieses Stück und spielen es ab. Wenn kein Musikstück markiert ist, werden alle Stücke im Ordner nacheinander abgespielt.









• Drücken Sie die Taste **RETURN**, um zum vorherigen Bildschirm zurückzukehren.

# SO VERWENDEN SIE EIN USB-GERÄT

- Wenn Sie während der Wiedergabe eine Zeitlang keine Taste drücken, wird das (nachfolgend gezeigte) Wiedergabefeld als Bildschirmschoner auf dem Bildschirm hin und her bewegt.
- Bildschirmschoner?  
Eine Bildschirmschoner soll die Entstehung von Pixelfehlern durch Standbilder verhindern, die längere Zeit unverändert angezeigt werden.



## HINWEIS





- ▶ Solange Musik wiedergegeben wird, erscheint  im Hintergrund des Musiktitels.
- ▶ Wenn die Musikdatei beschädigt oder fehlerhaft ist, wird die Musik nicht abgespielt und als Wiedergabezeit wird 00:00 angegeben.
- ▶ Ein bei einem Bezahltdienst mit Urheberrechtsschutz heruntergeladenes Musikstück wird nicht abgespielt, und statt dessen werden als Wiedergabezeit unsinnige Informationen angezeigt.
- ▶ Wenn Sie auf die Tasten  drücken, wird der Bildschirmschoner angehalten.
- ▶ Die Tasten **PLAY** () , **Pause** () , ) , ) , ) auf der Fernbedienung sind auch in diesem Modus verfügbar.
- ▶ Sie können die Taste  verwenden, um die nächste und ) , um die vorherige Musikdatei zu wählen.

# FERNSEHPROGRAMM (EPG = ELEKTRONISCHER PROGRAMMFÜHRER) (IM DIGITALMODUS)

Das **Fernsehprogramm** zeigt die Sendungen eines Senders für die nächsten 7 Tage an.

Es gibt drei Modi für Schnellsuche und Erinnerung: **Tabelle**, **Zeitplan** und **Suchen**.

Das Bildschirmmenü (OSD) und die Funktionen können sich je nach gewähltem Fernsehgerät unterscheiden.

- 
- 1  Anzeigen oder Schließen des Programms.
  - 2  Wechseln Sie in den Modus **Zeitplan**.
  - 3  Wechseln Sie in den Modus **Suchen**.
  - 4  Wechseln Sie in den Modus **Tabelle**.

# FERNSEHPROGRAMM (EPG = ELEKTRONISCHER PROGRAMMFÜHRER) (IM DIGITALMODUS)

## Tastenfunktionen im Tabellenmodus

Sie können die Programminformationen aller Kanäle nach Uhrzeit und Datum geordnet anzeigen.

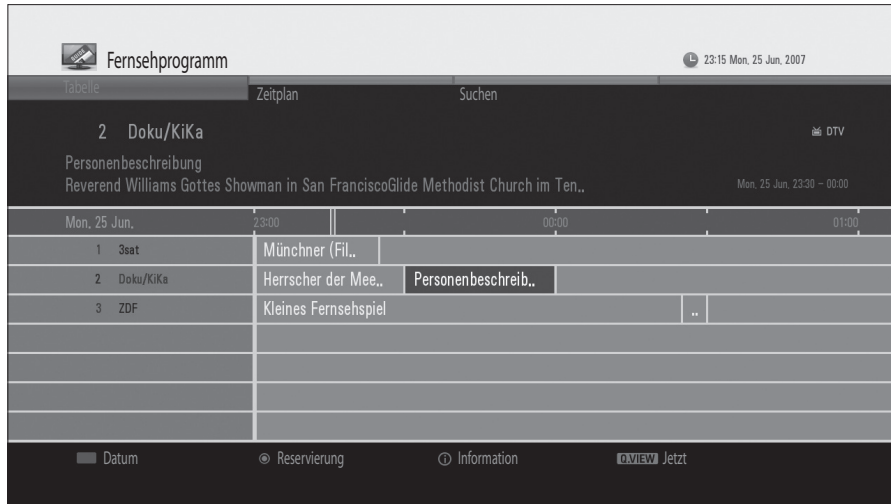

FERNSEHPROGRAMM (EPG = ELEKTRONISCHER PROGRAMMFÜHRER)

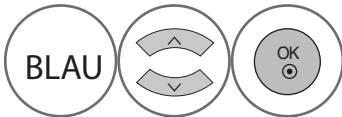

Ändern Sie das Datum.

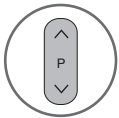

Wechseln Sie die Seite.



Schalten Sie zwischen TV- und Radiogruppen um.

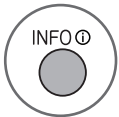

Anzeigen von Programminformationen.

### ■ Auswählen eines Programms

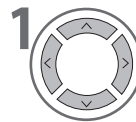

1 Wählen Sie ein Programm aus, das gesendet wird.



2 Wechseln Sie zum gewählten Programm.

### ■ Aufnehmen der laufenden Sendung



1 Wählen Sie ein zukünftiges Programm aus.



2 Informationen zum ausgewählten Programm. (Zum Abbrechen erneut darauf drücken.) Die reservierten Programme werden automatisch zum **Zeitplan** hinzugefügt.

# Tastenfunktionen im Zeitplanmodus

Im Zeitplan zeigen Sie eine Liste der reservierten Programme an. Sie können Erinnerungen ändern, löschen oder hinzufügen.

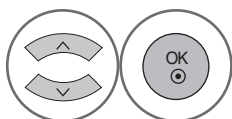
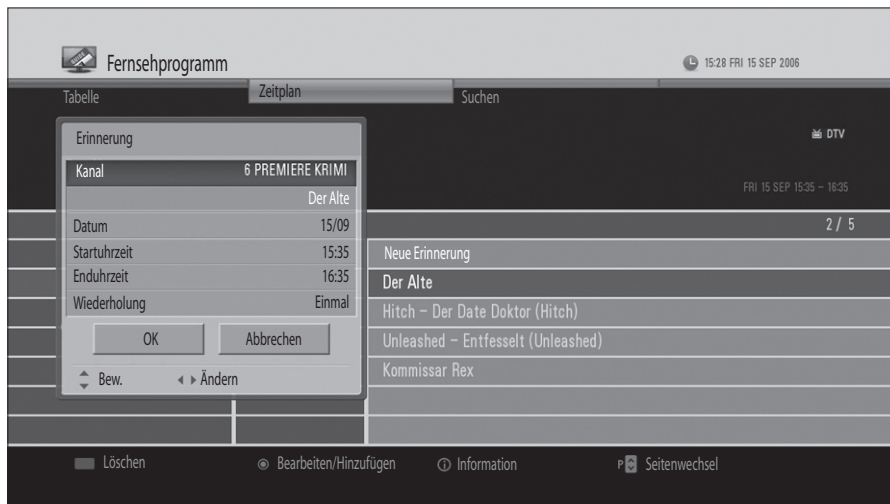

Bearbeiten Sie eine Erinnerung oder fügen Sie sie hinzu.



Löschen Sie eine Erinnerung.

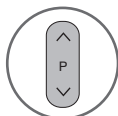

Wechseln Sie die Seite.

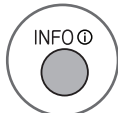

Anzeigen von Programminformationen.

## ■ Erinnerung bearbeiten/hinzufügen

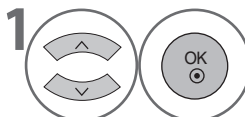

1 Wählen Sie eine Reservierung, und zeigen Sie das Popup für die Erinnerung an.

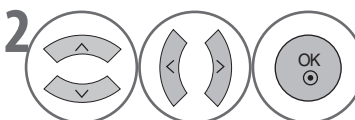

2 Wählen Sie die verschiedenen Optionen aus und geben Sie die Werte ein.

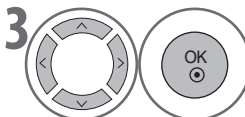

3 Wählen Sie **OK**, um zu speichern.

# FERNSEHPROGRAMM (EPG = ELEKTRONISCHER PROGRAMMFÜHRER) (IM DIGITALMODUS)

## Tastenfunktionen im Suchmodus

Mit **Suchen** können Sie das gewünschte Programm suchen, indem Sie ein Schlüsselwort oder Genre, Namen, Uhrzeit und Tag eingeben, an dem das Programm ausgestrahlt wird.

Es wird dann bei den Programmen der Gruppe gesucht, die Sie im Tabellenmodus ausgewählt haben.

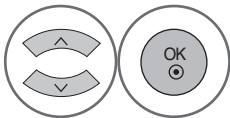

Geben Sie das Schlüsselwort oder Genre, Uhrzeit und Tag ein, und wählen Sie **Suchen**.



Zeigen Sie die zuvor eingegebenen Werte an.

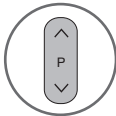

Wechseln Sie die Seite.

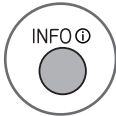

Zeigen Sie die Programminformationen an.

### ■ Auswählen eines Programms



1 Wählen Sie ein Programm aus, das gesendet wird.



2 Wechseln Sie zum gewählten Programm.

### ■ Aufnehmen der laufenden Sendung



1 Wählen Sie ein zukünftiges Programm aus.



2 Informationen zum ausgewählten Programm. (Zum Abbrechen erneut darauf drücken.) Die reservierten Programme werden automatisch zum **Zeitplan** hinzugefügt.



# BILDSTEUERUNG

## STEUERUNG DER BILDGRÖSSE (FORMAT)

Sie können verschiedene Formate für die Anzeige einstellen: 16:9, Just Scan, Auto, Volle Breite, 4:3, 14:9, Zoom und Kino-Zoom.

Wenn ein Standbild über längere Zeit auf dem Bildschirm angezeigt wurde, kann solch ein Standbild dauerhaft in die Anzeige eingebrannt werden.

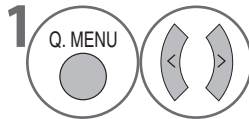

Wählen Sie **Format**.



Wählen Sie das gewünschte Bildformat.

- Sie können das **Format** auch im Menü **BILD** einstellen.
- Durch Drücken der Taste **OK** bei **14:9**, **Zoom** oder **Kino-Zoom** können Sie Position und Größe des Zoom einstellen. Nach Abschluss der Zoomeinstellung wechselt die Anzeige zum Schnellmenü zurück.

### • 16:9

Im folgenden Abschnitt wird beschrieben, wie Sie das Bild horizontal proportional so vergrößern, dass es den ganzen Bildschirm ausfüllt (nützlich für die Anzeige von DVD mit Bildern im Format 4:3).

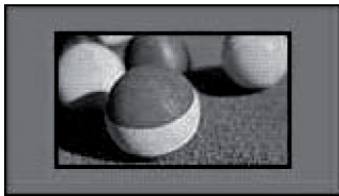

### • Just Scan

Mit der folgenden Einstellung wird das Bild in bester Qualität und bei hochauflösenden Bildern ohne Verlust der Originals angezeigt.

**Hinweis:** Wenn es im Originalbild Rauschen gibt, sehen Sie dieses Rauschen am Rand.

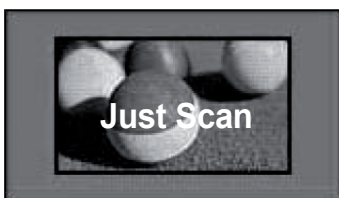

### • Auto

Wenn Ihr Fernsehgerät ein Breitwandsignal empfängt, wechselt es automatisch zum gesendeten Bildformat.



### • Volle Breite

Wenn das Fernsehgerät ein Breitbild empfängt, können Sie das Bild horizontal oder vertikal proportional so vergrößern, dass es den ganzen Bildschirm ausfüllt.

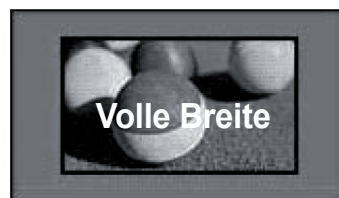

# BILDSTEUERUNG

## • 4:3

Mit der folgenden Auswahl können Sie ein Bild im 4:3-Format anzeigen. In diesem Fall erscheinen graue Balken sowohl links als auch rechts neben dem Bild.



## • 14:9

Sie können Bildformate von 14:9 oder das allgemeine Fernsehprogramm im 14:9-Modus anzeigen. Die 14:9-Anzeige sieht genauso aus wie bei 4:3, wird aber links und nach rechts vergrößert.



## • Zoom

Mit der folgenden Auswahl können Sie das Bild ohne jegliche Veränderung anzeigen und dabei den Bildschirm ganz ausfüllen. Allerdings wird dabei der obere und untere Rand des Bildes abgeschnitten.

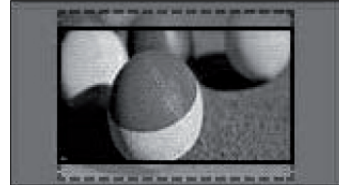

## • Kino-Zoom

Wählen Sie Kino-Zoom, wenn Sie das Bild in der richtigen Position vergrößern möchten.

**HINWEIS:** Beim Vergrößern oder Verkleinern der Anzeige kann das Bild verzerrt werden.



Taste ◀ oder ▶ : Einstellen der proportionalen Vergrößerung bei Kino-Zooms. Sie können einen Wert von 1 bis 16 einstellen.

Taste ▼ oder ▲ : Verschieben der Anzeige.

## HINWEIS:

- ▶ Im Komponenten- und HDMI-Modus können Sie nur 4:3, 16:9 (Breit), 14:9, Zoom oder Kino-Zoom wählen.
- ▶ Im RGB-Modus können Sie nur 4:3 oder 16:9 (Breit) wählen.
- ▶ Just Scan ist im HDMI-/Komponentenmodus/ Digitalfernsehen (mehr als 720p) verfügbar.

# e ENERGYSPARMODUS

Hiermit reduzieren Sie den Energieverbrauch des Fernsehgeräts.

Sie können die Helligkeit Ihrer Anzeige erhöhen, indem Sie die **Energieeinsparung** einstellen oder den **Bildmodus** ändern.

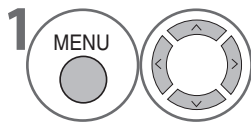
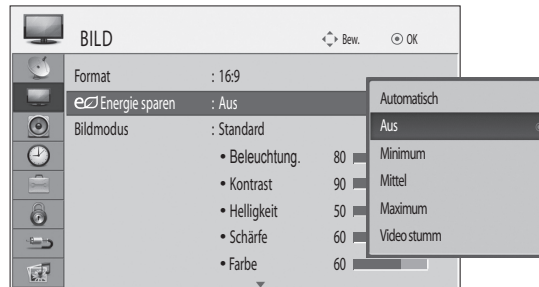

Wählen Sie **BILD**.

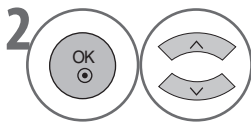

Wählen Sie **e Energie sparen**.

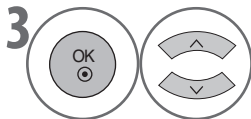

Wählen Sie **Auto** (Außer 32/42LH33\*\*), **Aus**, **Minimum**, **Mittel**, **Maximum** oder **Video stumm**.

- 3 Sekunden nach Auswahl von "Video stumm" wird das Fernsehgerät ausgeschaltet.
- Wenn Sie den **Energie sparen** auf **Automatisch** (Außer 32/42LH33\*\*), **Minimum**, **Mittel** oder **Maximum** einstellen, wird die Hintergrundbeleuchtung deaktiviert.
- Sie können diese Funktion mit der Taste **Energie sparen** auf der Fernbedienung einstellen.
- Bei Auswahl der automatischen Energiesparfunktion wird die Hintergrundbeleuchtung mit Hilfe eines Sensors automatisch an die Lichtverhältnisse in der Umgebung angepasst. Dies natürlich nur, wenn Ihr Fernsehgerät mit solch einem Sensor ausgestattet ist. (Außer 32/42LH33\*\*)

- Drücken Sie die Taste **MENU** erneut, um zur normalen Ansicht zurückzukehren.
- Drücken Sie die Taste **RETURN**, um zum vorherigen Bildschirm zurückzukehren.

# BILDSTEUERUNG

## VORGEGEBENE BILDEINSTELLUNGEN

- Lebhaft** Mehr Kontrast, Helligkeit, Farbe und Schärfe für ein lebhaftes Bild.
- Standard** Die gebräuchlichsten Bildeinstellungen.
- Natürlich** Die natürlichsten Bildeinstellungen.
- Kino** Bild optimiert für Kino.
- Sport** Bild optimiert für Sportsendungen.
- Spiel** Bild optimiert für Spiele.

## Bildmodus-Vorgaben

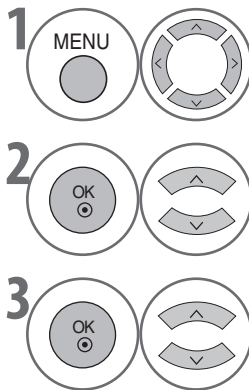
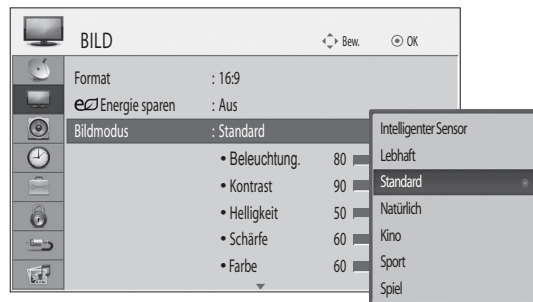

Wählen Sie **BILD**.

Wählen Sie **Bildmodus**.

Wählen Sie **Intelligenter Sensor** (Außer 32/42LH33\*\*), **Lebhaft**, **Standard**, **Natürlich**, **Kino**, **Sport** oder **Spiel**.

- Mit **Bildmodus** stellen Sie das Fernsehgerät für bestes Bild ein. Wählen Sie je nach Programm einen Vorgabewert aus dem Menü **Bildmodus**.
- Sie können den **Bildmodus** auch im **Q. Menu** einstellen.
- **Intelligenter Sensor** (Außer 32/42LH33\*\*): Anpassen der Bildeinstellungen an die Umgebungsbedingungen.

- Drücken Sie die Taste **MENU** erneut, um zur normalen Ansicht zurückzukehren.
- Drücken Sie die Taste **RETURN**, um zum vorherigen Bildschirm zurückzukehren.

# MANUELLE BILDEINSTELLUNG

## Bildmodus-Benutzeroption

- **Beleuchtung**  
Um die Helligkeit der Anzeige zu steuern, stellen Sie die Helligkeit des LCD-Bildschirms ein. Es wird empfohlen, die Hintergrundbeleuchtung beim Einstellen der Helligkeit des Geräts zu regeln.
- **Kontrast**  
Hiermit stellen Sie den Signalpegel zwischen schwarz und weiß im Bild ein. Sie können Kontrast verwenden, wenn der helle Teil des Bilds gesättigt ist.
- **Helligkeit**  
Hiermit stellen Sie den Basispegel des Signals im Bild ein..
- **Farbe**  
Hiermit stellen Sie die Intensität aller Farben ein.
- **Schärfe**  
Hiermit stellen Sie die Klarheit der Kanten zwischen den hellen und dunklen Bereichen des Bilds ein. Je geringer der Wert, desto weicher das Bild.
- **Tint**  
Hiermit stellen Sie die Balance zwischen dem Pegel der roten und grünen Farbe ein .

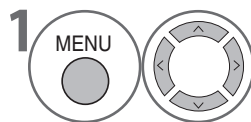
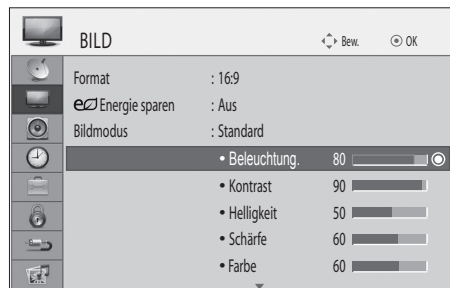

Wählen Sie **BILD**.

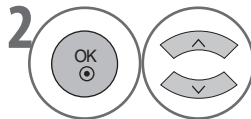

Wählen Sie **Bildmodus**.

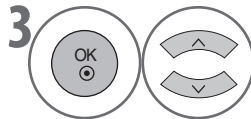

Wählen Sie **Lebhaft, Standard, Natürlich, Kino, Sport** oder **Spiel**.

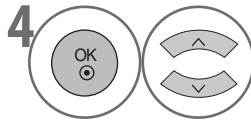

Wählen Sie **Beleuchtung, Kontrast, Helligkeit, Farbe, Schärfe** oder **Tint**.

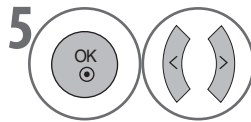

Nehmen Sie die gewünschten Anpassungen vor.

• Diese Funktion ist nicht verfügbar bei **Intelligenter Sensor** (Außer 32/42LH33\*\*).

### • Vorteile der Hintergrundbeleuchtung

- Der Stromverbrauch wird um bis zu 60% reduziert.
- Die Helligkeit von Schwarz wird reduziert. (Da das Schwarz größere Tiefe besitzt, können Sie eine bessere Qualitätsauflösung genießen.)
- Sie können die Helligkeit einstellen, und dabei die ursprüngliche Signalauflösung beibehalten.

### HINWEIS

- ▶ Im RGB-PC-Modus können sie Farbe, Schärfe und Tint nicht einstellen.

- Drücken Sie die Taste **MENU** erneut, um zur normalen Ansicht zurückzukehren.
- Drücken Sie die Taste **RETURN**, um zum vorherigen Bildschirm zurückzukehren.

# BILDSTEUERUNG

## BILDVERBESSERUNGSTECHNOLOGIE

Sie können die Anzeige für jeden Bildmodus kalibrieren oder den Videowert an den jeweiligen Bildschirm anpassen. Sie können den Videowert für jedes Eingangssignal gesondert einstellen.

Um wieder die Werkseinstellungen für den Bildschirm einzustellen, nachdem Sie in den verschiedenen Videomodi Einstellungen vorgenommen haben, aktivieren Sie die Funktion "Bild Zurücksetzen" für jeden Bildmodus.

(Nur 32/42LF73\*\*)

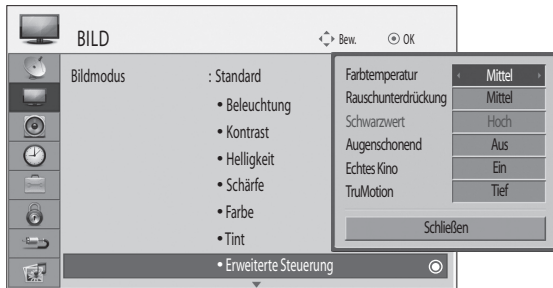

(Nur 32/42LH33\*\*)

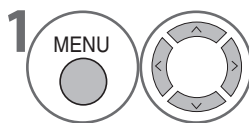
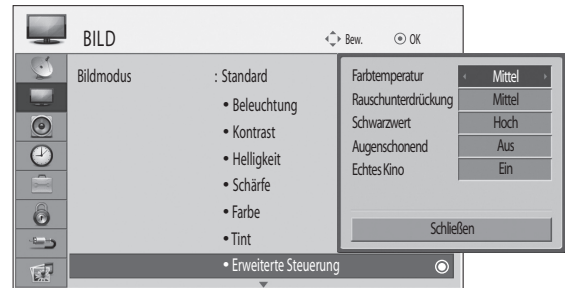

Wählen Sie **BILD**.

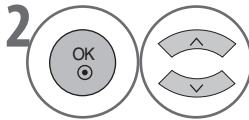

Wählen Sie **Erweiterte Steuerung**.

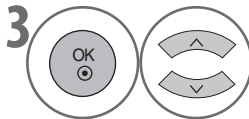

Wählen Sie die gewünschte Signalquelle.  
**Farbtemperatur, Rauschunterdrückung, Schwarzwert, Augenschonend, Echtes Kino** oder **TruMotion** (nur 32/42LF73\*\*). (► Seite 77)

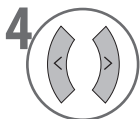

Nehmen Sie die gewünschten Anpassungen vor.

- Drücken Sie die Taste **MENU** erneut, um zur normalen Ansicht zurückzukehren.
- Drücken Sie die Taste **RETURN**, um zum vorherigen Bildschirm zurückzukehren.

<b>Farbtemperatur (Warm/Mittel/Kalt)</b>	<ul style="list-style-type: none"> <li>■ Wählen Sie eine der drei automatischen Farbeinstellungen. Wenn Sie eine wärmere Farbtemperatur einstellen, werden Farben aus dem Rotbereich verstärkt, während bei kaltem Bild eher die Blautöne hervorgehoben werden.</li> </ul>
<b>Rauschunterdrückung (Aus/Tief/Mittel/Hoch)</b>	<ul style="list-style-type: none"> <li>■ Reduziert das Bildrauschen, ohne die Videoqualität zu beeinträchtigen.</li> </ul>
<b>Schwarzwert (Tief/Hoch)</b>	<ul style="list-style-type: none"> <li>• <b>Tief:</b> Das Bild der Anzeige wird dunkler.</li> <li>• <b>Hoch:</b> Das Bild der Anzeige wird heller.</li> <li>■ Stellen Sie den Schwarzwert der Anzeige auf einen geeigneten Wert ein.</li> <li>■ Sie können diese Funktion nur in den folgenden Modi auf 'Tief' oder 'Hoch' einstellen: AV(NTSC-M), HDMI oder Komponente.</li> </ul>
<b>Augenschonend (Ein/Aus)</b>	<ul style="list-style-type: none"> <li>■ Hiermit stellen Sie die Helligkeit der Anzeige so ein, das sie nicht zu hell ist. Dämpft extrem helle Bilder.</li> <li>■ Diese Funktion ist im <b>Bildmodus LebhaftKino</b> und <b>Intelligenter Sensor</b> (Außer 32/42LH33**) deaktiviert.</li> </ul>
<b>Echtes Kino (Ein/Aus)</b>	<ul style="list-style-type: none"> <li>■ Hiermit erscheinen Videoclips, die im Filmlook aufgenommen wurden, natürlicher, da das Ruckeln beseitigt wird.</li> <li>■ Diese Funktion steht nur zur Verfügung, wenn TruMotion deaktiviert ist.</li> </ul>
<b>TruMotion (Aus/Tief/Hoch)</b>	<p>*(nur 32/42LF73**)</p> <ul style="list-style-type: none"> <li>• <b>Hoch:</b> Sorgt für besser gleitende Bildbewegung.</li> <li>• <b>Tief:</b> Sorgt für gleitende Bildbewegung. Verwenden Sie diese Einstellung bei Standardanwendungen.</li> <li>• <b>Aus :</b> Verwenden Sie diese Einstellung, wenn "Hoch" und "Tief" Bildrauschen bewirken.</li> <li>■ TruMotion kann die Wahrnehmung von Unschärfe bei schnellen Szenen dadurch reduzieren, dass einhundert Bilder pro Sekunde angezeigt werden.</li> <li>■ Verwenden Sie diese Funktion für beste Bildqualität ohne jegliche Unschärfe oder Ruckeln, wenn Sie Bilder oder Filme mit schnellen Bewegungen anzeigen.</li> <li>■ Diese Funktion ist im RGB-PC- und HDMI-PC-Modus deaktiviert.</li> <li>■ Wenn Sie "TruMotion" aktivieren, kann es zu Bildrauschen auf der Anzeige kommen. Schalten Sie "TruMotion" in diesem Fall aus.</li> </ul>

- Drücken Sie die Taste **MENU** erneut, um zur normalen Ansicht zurückzukehren.
- Drücken Sie die Taste **RETURN**, um zum vorherigen Bildschirm zurückzukehren.

# BILDSTEUERUNG

## BILD ZURÜCKSETZEN

Die Einstellungen des gewählten Bildmodus werden wieder auf die Werkseinstellungen zurückgesetzt.

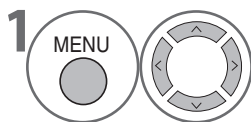
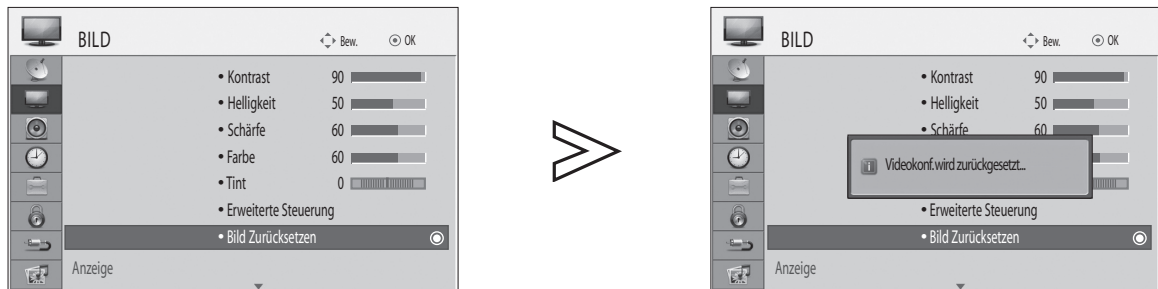

Wählen Sie **BILD**.

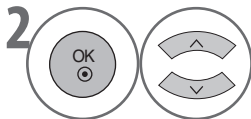

Wählen Sie **Bild Zurücksetzen**.

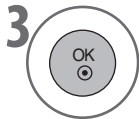

Initialisieren des eingestellten Werts.

- Drücken Sie die Taste **MENU** erneut, um zur normalen Ansicht zurückzukehren.
- Drücken Sie die Taste **RETURN**, um zum vorherigen Bildschirm zurückzukehren.



## DEMO MODUS (NUR 32/42LF73\*\*)

Zeigen Sie die Dia-Show an, um die verschiedene Logos dieses Fernsehgeräts zu erklären.

Den **Demo Modus** können Sie im Modus **Private Nutzung** nicht verwenden.

Bei **Demo im Geschäft** wird **Demo Modus** automatisch aktiviert (**On**).

Nachdem Sie **Demo Modus** bei **Demo im Geschäft** deaktiviert (**Aus**) haben, wird **Demo Modus** nicht gestartet und nur der Bildschirm wird zurückgesetzt.

Der Bildschirm wird nach 5 Minuten im **Demo Modus** automatisch zurückgesetzt.

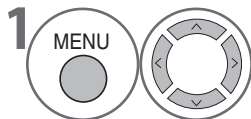
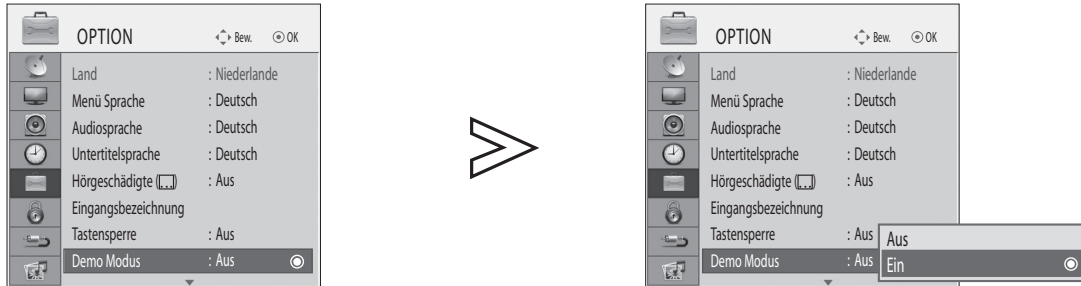

Wählen Sie **OPTION**.

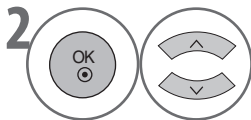

Wählen Sie **Demo Modus**.

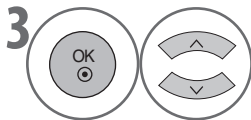

Wählen Sie **Ein**, um die verschiedenen Logos des Fernsehgeräts anzuzeigen.

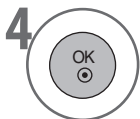

Zurück zum Fernsehbild.

Wenn Sie die Demo stoppen möchten, drücken Sie eine beliebige Taste. (außer **MUTE**, **+**, **-**).

- Drücken Sie die Taste **MENU** erneut, um zur normalen Ansicht zurückzukehren.
- Drücken Sie die Taste **RETURN**, um zum vorherigen Bildschirm zurückzukehren.

# BILDSTEUERUNG

## MODUSEINSTELLUNG

Wir empfehlen Ihnen, das Fernsehgerät im Modus **Private Nutzung** zu verwenden, um das optimale Bild für den Privatgebrauch zu erzielen.

“**Demo im Geschäft** ist nur für die Anzeige in Geschäften optimal.

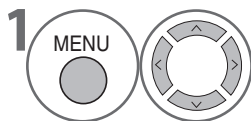
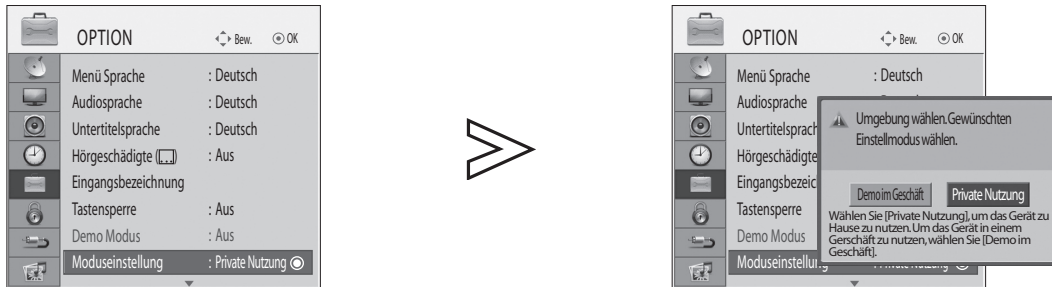

Wählen Sie **OPTION**.

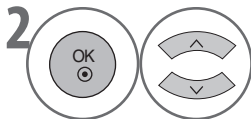

Wählen Sie **Moduseinstellung**.

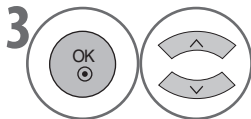

Wählen Sie **Demo im Geschäft** oder **Private Nutzung**.

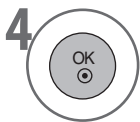

Speichern.

- Drücken Sie die Taste **MENU** erneut, um zur normalen Ansicht zurückzukehren.
- Drücken Sie die Taste **RETURN**, um zum vorherigen Bildschirm zurückzukehren.





# TON & SPRACHSTEUERUNG

## AUTOMATISCHE LAUTSTÄRKEANPASSUNG (AVL)

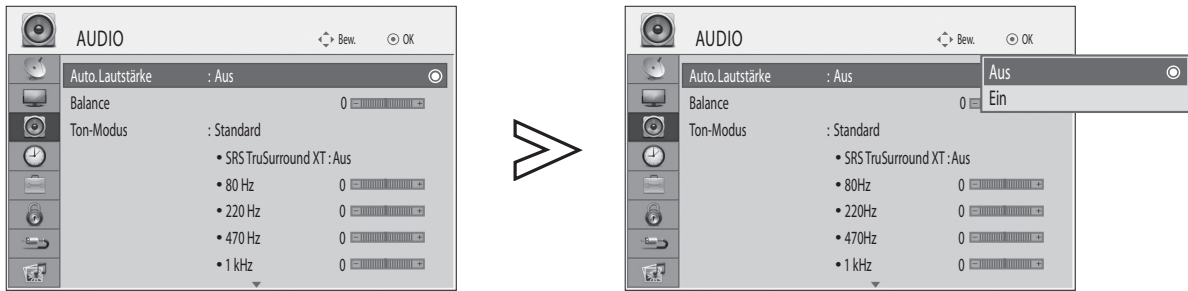
Die automatische Lautstärkeanpassung (AVL) sorgt dafür, dass auch beim Programmwechsel automatisch der gleiche Lautstärkepegel eingestellt wird.

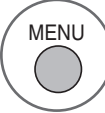
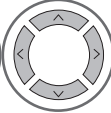
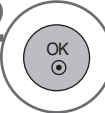
Da jeder Sender ein eigenes Signal überträgt, muss möglicherweise bei jedem Wechsel des Kanals die Lautstärke neu eingestellt werden. Mit dieser Funktion hören die Benutzer stets die gleiche Lautstärke, weil sie bei jedem Programm entsprechend korrigiert wird.

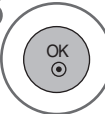

-   Wählen Sie **AUDIO**.
-   Wählen Sie **Auto. Lautstärke**.
-   Wählen Sie **Ein/Aus**.

- Drücken Sie die Taste **MENU** erneut, um zur normalen Ansicht zurückzukehren.
- Drücken Sie die Taste **RETURN**, um zum vorherigen Bildschirm zurückzukehren.

# TON & SPRACHSTEUERUNG

## TONEINSTELLUNGEN FESTLEGEN - TONMODUS

Sie können Ihre bevorzugten Toneinstellungen wählen: Standard, Musik, Kino, Sport oder Spiel. Sie können auch die Lautstärke für die verschiedenen Frequenzen des Equalizers einstellen.

In Tonmodus können Sie ohne spezielle Einstellungen bestmöglichen Ton genießen, denn das Fernsehgerät passt die Toneinstellungen an das jeweilige Programm an.

Standard, Musik, Kino, Sport und Spiel werden im Werk für optimale Qualität eingestellt.

- Standard** Ton in Standardqualität.
- Musik** Tonausgabe optimiert für Musik.
- Kino** Tonausgabe optimiert für Kino.
- Sport** Tonausgabe optimiert für Sportsendungen.
- Spiel** Tonausgabe optimiert für Spiele.

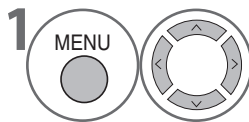
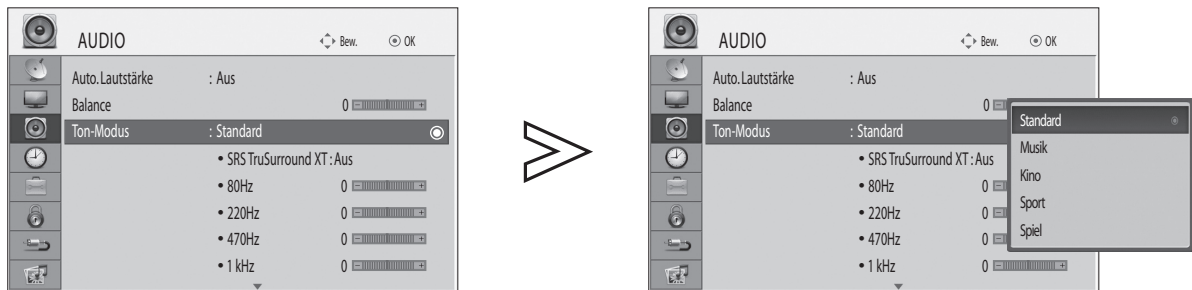

Wählen Sie **AUDIO**.

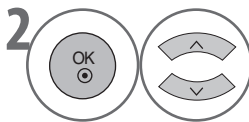

Wählen Sie **Ton-Modus**.

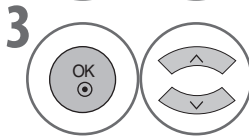

Wählen Sie **Standard, Musik, Kino, Sport** oder **Spiel**.

• Sie können den **Ton-Modus** auch im **Q. Menu** einstellen.

- Drücken Sie die Taste **MENU** erneut, um zur normalen Ansicht zurückzukehren.
- Drücken Sie die Taste **RETURN**, um zum vorherigen Bildschirm zurückzukehren.

# ANPASSUNG DER TONEINSTELLUNGEN - BENUTZERMODUS

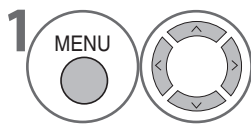
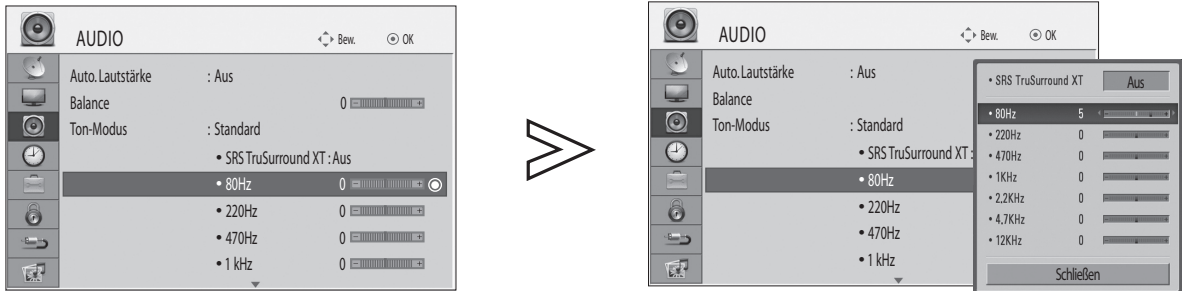

Wählen Sie **AUDIO**.

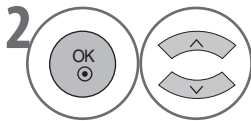

Wählen Sie **Ton-Modus**.

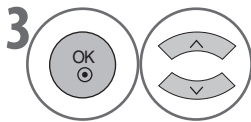

Wählen Sie **Standard, Musik, Kino, Sport** oder **Spiel**.

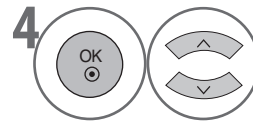

Wählen Sie ein Frequenzband aus.

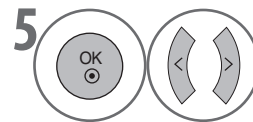

Wählen Sie die gewünschte Lautstärke.

## SRS TRUSURROUND XT

Wählen Sie diese Option für wirklichkeitsgetreue Wiedergabe.

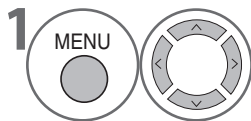

Wählen Sie **AUDIO**.

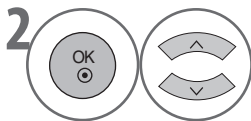

Wählen Sie **SRS TruSurround XT**.

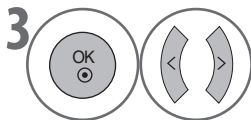

Wählen Sie **Ein/Aus**.

**SRS TruSurround XT** : TruSurround XT ist eine patentierte Technik von SRS, die das Problem mit der Wiedergabe von 5.1-Mehrkanalton über zwei Lautsprecher löst.

**SRS TruSurround XT** eine Marke von SRS Labs, Inc.  
 ▶ TruSurround XT Technology wird verwendet unter Lizenz von SRS Labs, Inc.

- Drücken Sie die Taste **MENU** erneut, um zur normalen Ansicht zurückzukehren.
- Drücken Sie die Taste **RETURN**, um zum vorherigen Bildschirm zurückzukehren.

# TON & SPRACHSTEUERUNG

## BALANCE

Sie können die Balance der Lautsprecher wunschgemäß einstellen.

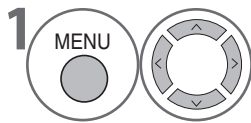
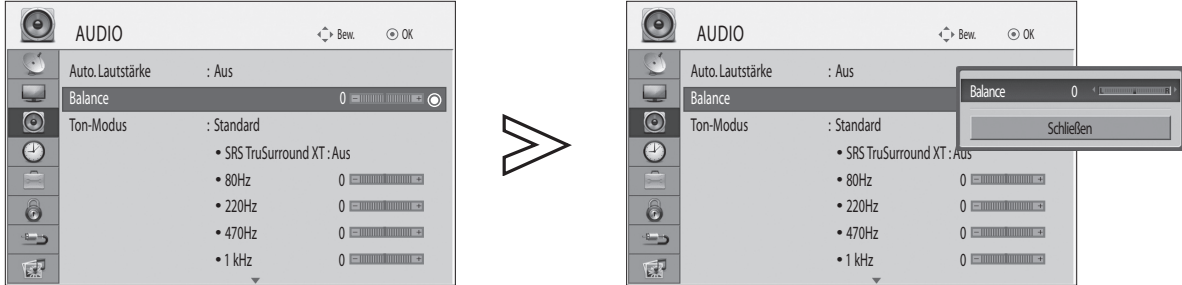

Wählen Sie **AUDIO**.

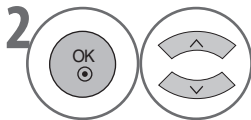

Wählen Sie **Balance**.

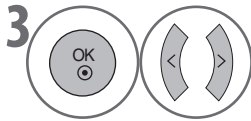

Nehmen Sie die gewünschten Anpassungen vor.

- Drücken Sie die Taste **MENU** erneut, um zur normalen Ansicht zurückzukehren.
- Drücken Sie die Taste **RETURN**, um zum vorherigen Bildschirm zurückzukehren.

# AKTIVIEREN/DEAKTIVIEREN DER EINGEBAUTEN LAUTSPRECHER

Sie können die eingebauten Lautsprecher aktivieren/deaktivieren.

Bei Anschluss über **AV1, AV2, AV3, COMPONENT, RGB** und **HDMI1** mit einem HDMI/DVI-Kabel können die Fernsehlautsprecher aktiviert sein, auch wenn kein Videosignal ansteht.

Wenn Sie ein externes Hi-Fi-System verwenden möchten, schalten Sie die eingebauten Fernsehlautsprecher aus.

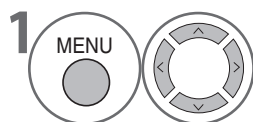
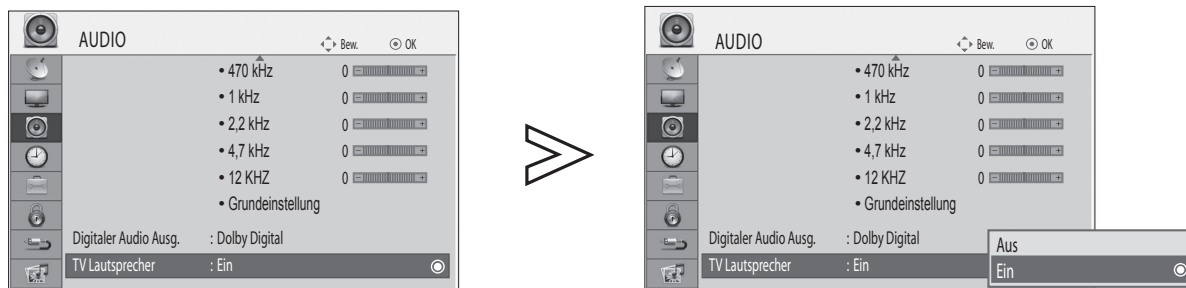

Wählen Sie **AUDIO**.

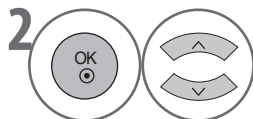

Wählen Sie **TV Lautsprecher**.

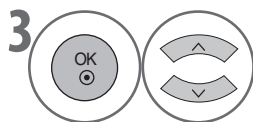

Wählen Sie **Ein/Aus**.

- Drücken Sie die Taste **MENU** erneut, um zur normalen Ansicht zurückzukehren.
- Drücken Sie die Taste **RETURN**, um zum vorherigen Bildschirm zurückzukehren.

# TON & SPRACHSTEUERUNG

## AUSWÄHLEN DES DIGITALEN AUDIOAusGANGS

Mit dieser Funktion können Sie Ihren bevorzugten digitalen Audioausgang auswählen.

Wenn ein Signal mit Dolby Digital-Audio gesendet wird, kann das Fernsehgerät nur Dolby Digital-Ton wiedergeben.

Wenn Dolby Digital zur Verfügung steht, wird durch Auswahl von Dolby Digital im Menü "Digitaler Audio Ausg." der SPDIF-Ausgang (Sony Philips Digital InterFace) auf Dolby Digital umgeschaltet.

Wenn Sie im Menü "Digitaler Audio Ausg." Dolby Digital wählen, obwohl Dolby Digital nicht zur Verfügung steht, wird der SPDIF-Ausgang auf PCM (Pulse-Code-Modulation) umgeschaltet.

Selbst wenn Dolby Digital und die Audiosprache für einen Kanal eingestellt wurden, der Dolby Digital Audio sendet, wird nur Dolby Digital wiedergegeben.

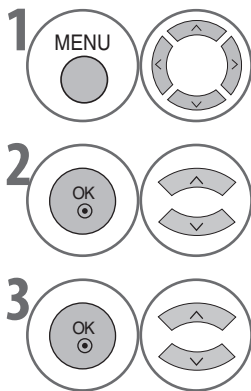
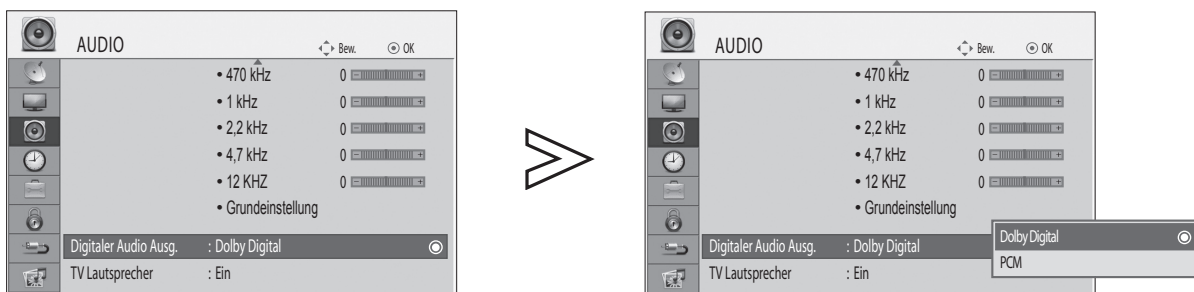

1 Wählen Sie **AUDIO**.

2 Wählen Sie **Digitaler Audio Ausg.**.

3 Wählen Sie **Dolby Digital** oder **PCM**.



Hergestellt unter Lizenz von Dolby Laboratories. *Dolby* und das Doppel-D-Symbol sind Marken von Dolby Laboratories.

- Manche DVD-Player können keinen SPDIF-Ton ausgeben, wenn der Anschluss über HDMI erfolgt. Stellen Sie in solchen Fällen den digitalen Audioausgang des DVD-Players auf PCM.

Objekt/e	Audioeingang	Digitaler Audioausgang
Dolby Digital (Lautsprecher an)	MPEG	PCM
	DD	DD
	DD	DD
	HE-AAC	PCM
Dolby Digital (Lautsprecher aus)	MPEG	PCM
	DD	DD
	DD	DD
	HE-AAC	DD
PCM	PCM	PCM

- Drücken Sie die Taste **MENU** erneut, um zur normalen Ansicht zurückzukehren.
- Drücken Sie die Taste **RETURN**, um zum vorherigen Bildschirm zurückzukehren.



# AUDIO-GRUNDEINSTELLUNG

Die Einstellungen des gewählten Ton-Modus werden wieder auf die Werkseinstellungen zurückgesetzt.

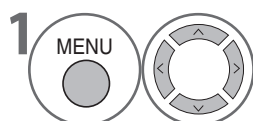
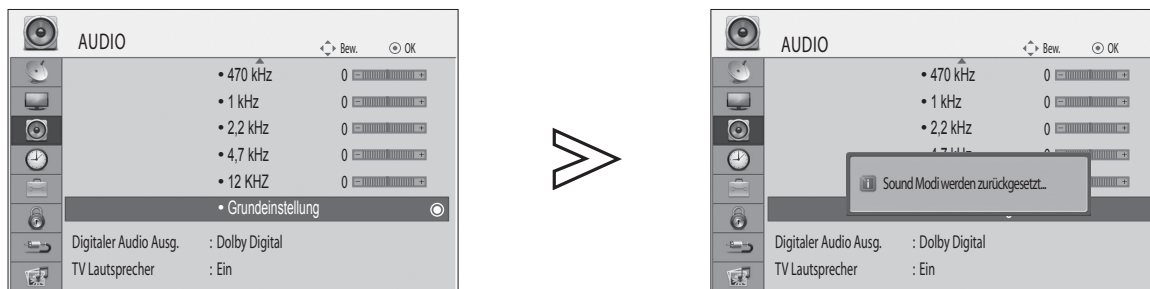

Wählen Sie **AUDIO**.

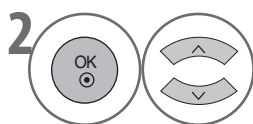

Wählen Sie **Grundeinstellung**.

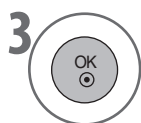

Initialisieren des eingestellten Werts.

- Drücken Sie die Taste **MENU** erneut, um zur normalen Ansicht zurückzukehren.
- Drücken Sie die Taste **RETURN**, um zum vorherigen Bildschirm zurückzukehren.

# TON & SPRACHSTEUERUNG

I/II

## Stereo/Dual-Empfang (NUR IM ANALOGMODUS)

Wenn Sie ein Programm gewählt haben, erscheint die Toninformation für die Station zusammen mit der Programmnummer und dem Stationsnamen.

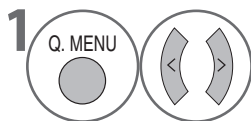
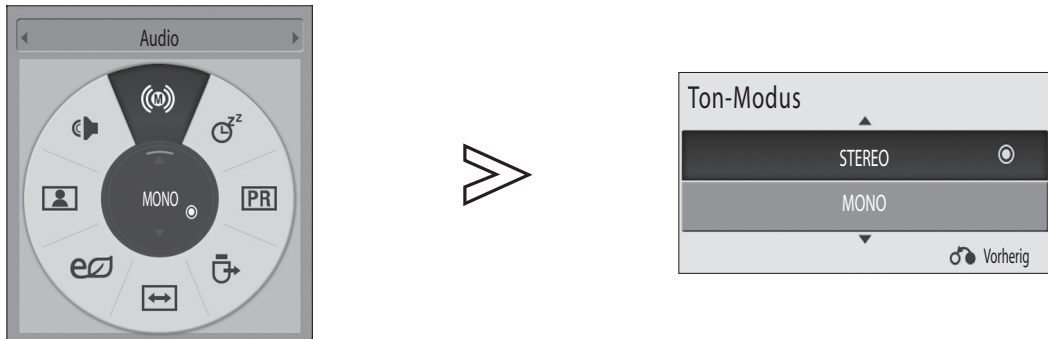

Wählen Sie **AUDIO**.

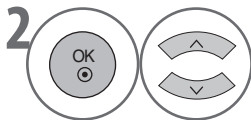

Wählen Sie die Tonausgabe.

Senden	Bildschirmenü
Mono	MONO
Stereo	STEREO
Dual	DUAL I , DUAL II , DUAL I+II

### ■ Auswahl von Mono

Bei schwachem Stereosignal wechseln Sie zu mono. Bei Monobetrieb wird der Ton besser.

### ■ Sprachauswahl für mehrsprachige Sendungen

Wenn ein Programm in zwei Sprachen (zweisprachig) empfangen werden kann, schalten Sie auf DUAL I, DUAL II oder DUAL I+II um.

- DUAL I** Überträgt die Primärsprache an die Lautsprecher.
- DUAL II** Überträgt die Sekundärsprache an die Lautsprecher.
- DUAL I+II** Überträgt beide Sprachen an je einen Lautsprecher.

## NICAM-Empfang (NUR IM ANALOGMODUS)

Wenn das Fernsehgerät mit einem Empfänger für NICAM ausgestattet ist, können Sie qualitativ hochwertigen NICAM-Digitalton (NICAM = Near Instantaneous Companding Audio Multiplex) empfangen.

Die Tonausgabe kann entsprechend der Art der empfangenen Sendung ausgewählt werden.

- 1 Wenn Sie **NICAM MONO** empfangen, wählen Sie entweder **NICAM MONO** oder **FM MONO**.
- 2 Wenn Sie **NICAM** stereo empfangen, wählen Sie entweder **NICAM STEREO** oder **FM MONO**.  
Bei schwachem Stereosignal wechseln Sie zu **FM MONO**.
- 3 Wenn Sie **NICAM dual** empfangen, wählen Sie entweder **NICAM DUAL I**, **NICAM DUAL I**, **NICAM DUAL I+II** oder **FM MONO**.

## Auswählen der Lautsprecherkonfiguration

Im AV-, Komponenten-, RGB- und HDMI-Modus können Sie die Tonsignale für den linken und rechten Lautsprecher gesondert einstellen.

Wählen Sie die Tonausgabe.

- L+R** Audiosignal vom linken Audioeingang wird an den linken Lautsprecher übertragen, und das Audiosignal vom rechten Audioeingang wird an den rechten Lautsprecher übertragen.
- L+L** Audiosignal vom linken Audioeingang wird an den linken und den rechten Lautsprecher übertragen.
- R+R** Audiosignal vom rechten Audioeingang wird an den linken und den rechten Lautsprecher übertragen.

# TON & SPRACHSTEUERUNG

## SPRACHAUSWAHL

Wählen Sie die Standardsprache und die Untertitelsprache.

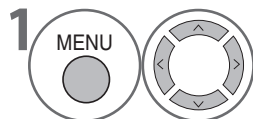

Wählen Sie **OPTION**.

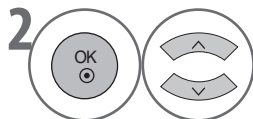

Wählen Sie **Menü Sprache** oder **Audiosprache** oder **Untertitelsprache**.

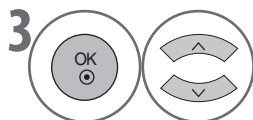

Wählen Sie die gewünschte Sprache.



Speichern.

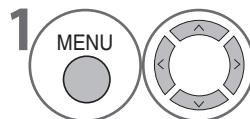

Wählen Sie **OPTION**.

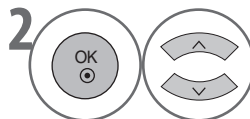

Wählen Sie **Hörgeschädigte** (□□).

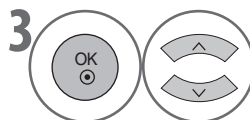

Wählen Sie **Ein** oder **Aus**.

- Drücken Sie die Taste **MENU** erneut, um zur normalen Ansicht zurückzukehren.
- Drücken Sie die Taste **RETURN**, um zum vorherigen Bildschirm zurückzukehren.

### Audio-/Untertitelsprache (nur im Digitalmodus)

Wenn die gewählte primäre Audio- und Untertitelsprache nicht unterstützt werden, können Sie eine Sprache aus der Gruppe der sekundären Sprachen auswählen.

Wenn in einer gewählten Sprache keine Audiodaten gesendet werden, wird die Standardsprache wiedergegeben. Wenn in einer gewählten Sprache keine Untertiteldaten gesendet werden, wird die Standardsprache wiedergegeben.

#### Auswahl der Audiosprache

Mit der Audiofunktion können Sie eine bevorzugte Sprache auswählen.

- ▶ Wenn mindestens zwei Audiosprachen übertragen werden, können Sie die Audiosprache wählen.

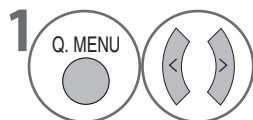

Wählen Sie **Audio**.

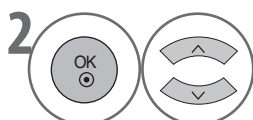

Wählen Sie eine Audiosprache.



Wählen Sie **L+R**, **L+L** oder **R+R**.

#### Informationen zur Audiosprache im Bildschirmmenü

Anzeige	Status
<b>Entfällt</b>	Nicht verfügbar
	MPEG-Audio
	Dolby Digital-Audio
	Audio für Sehbehinderte
	Audio für Hörgeschädigte
	Dolby Digital Plus-Audio

#### Auswahl der Untertitelsprache

Verwenden Sie die Untertitelfunktion, wenn mindestens zwei Untertitelsprachen übertragen werden.

- ▶ Wenn mindestens zwei Untertitelsprachen übertragen werden, können Sie die Untertitelsprache mit der Taste **SUBTITLE** auf der Fernbedienung wählen.
- ▶ Drücken Sie die Taste  $\wedge \vee$ , um eine Untertitelsprache auszuwählen.

#### Informationen zur Untertitelsprache im Bildschirmmenü

Anzeige	Status
<b>Entfällt</b>	Nicht verfügbar
	Teletext-Untertitel
	Untertitel für Hörgeschädigte

- Audio/Untertitel können in einer einfacheren Form mit 1 bis 3 vom Sender übertragenen Zeichen angezeigt werden .
- Wenn Sie das Zusatz-Audio (Audio für Sehbehinderte/Hörgeschädigte) wählen, gibt das Fernsehgerät möglicherweise einen Teil des Haupttons aus.

# ZEITEINSTELLUNG

## EINSTELLEN DER UHR

Die Uhr wird bei Empfang eines DTV-Signals automatisch eingestellt.

Wenn die Uhr im digitalen Modus eingestellt wurde, können Sie die Zeit nicht mehr ändern.

(Sie können die Uhr nur dann von Hand einstellen, wenn das Fernsehgerät kein DTV-Signal empfängt.)

Sie müssen die Zeit korrekt einstellen, ehe Sie den Ein-/Ausschalttimer verwenden.

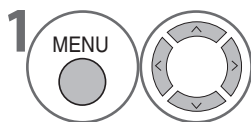
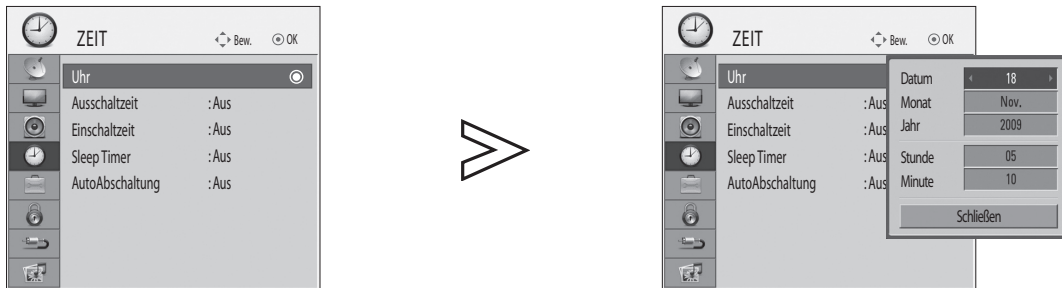

Wählen Sie **ZEIT**.

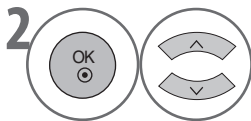

Wählen Sie **Uhr**.

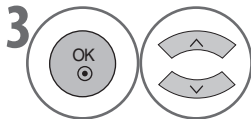

Wählen Sie die Option für Jahr, Datum oder Zeit.

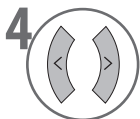

Stellen Sie die Optionen für Jahr, Datum oder Zeit ein.

- Drücken Sie die Taste **MENU** erneut, um zur normalen Ansicht zurückzukehren.
- Drücken Sie die Taste **RETURN**, um zum vorherigen Bildschirm zurückzukehren.

# ZEITEINSTELLUNG

## EINSTELLEN DER EIN-/ABSCHALTZEIT

Die Ausschaltfunktion schaltet das Fernsehgerät automatisch in Standby, wenn eine zuvor festgelegte Zeit erreicht ist. Zwei Stunden nachdem der Fernseher mit der Einschaltfunktion angeschaltet wurde, wird er automatisch wieder in Standby zurückgeschaltet, wenn in der Zwischenzeit nicht eine Taste verwendet wurde.

Die Abschaltfunktion überschreibt die Einschaltfunktion, wenn beide auf dieselbe Zeit eingestellt sind. Das Fernsehgerät muss im Standbymodus laufen, damit der Anschalttimer funktionieren kann.

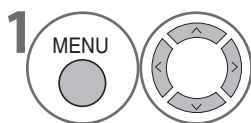
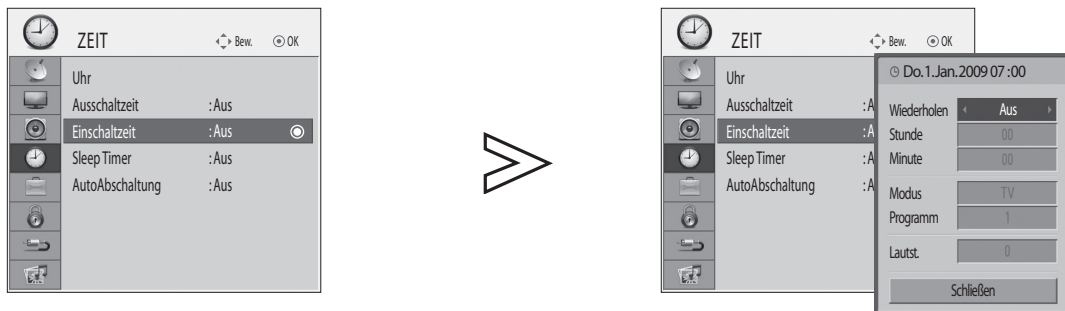

Wählen Sie **ZEIT**.

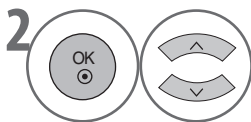

Wählen Sie **Ausschaltzeit** oder **Einschaltzeit**.

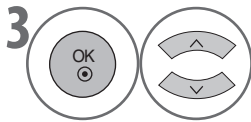

Wählen Sie **Wiederholung**.

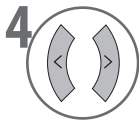

Wählen Sie **Aus**, **Einmal**, **Täglich**, **Mo~Fr**, **Mo~Sa**, **Sa~So** oder **So**.

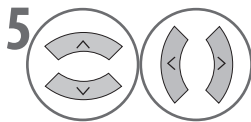

Stellen Sie die Stunden ein.

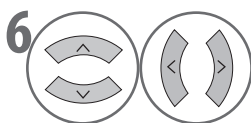

Stellen Sie die Minuten ein.

• Um die Funktion **Ein-/Ausschaltzeit** zu beenden, wählen Sie **Aus**.

• **Nur bei Einschaltfunktion**

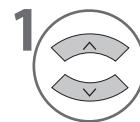

Wählen Sie **Modus**.

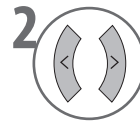

Wählen Sie **TV** oder **DTV**.

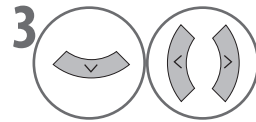

Wählen Sie das Programm.

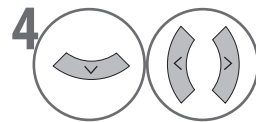

Stellen Sie die Einschaltlautstärke ein.

- Drücken Sie die Taste **MENU** erneut, um zur normalen Ansicht zurückzukehren.
- Drücken Sie die Taste **RETURN**, um zum vorherigen Bildschirm zurückzukehren.

# EINSTELLEN DER AUTOMATISCHEN ABSCHALTUNG

Wenn das Fernsehgerät eingeschaltet ist und es liegt kein Eingangssignal an, so schaltet es nach 15 Minuten automatisch ab.

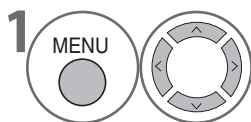
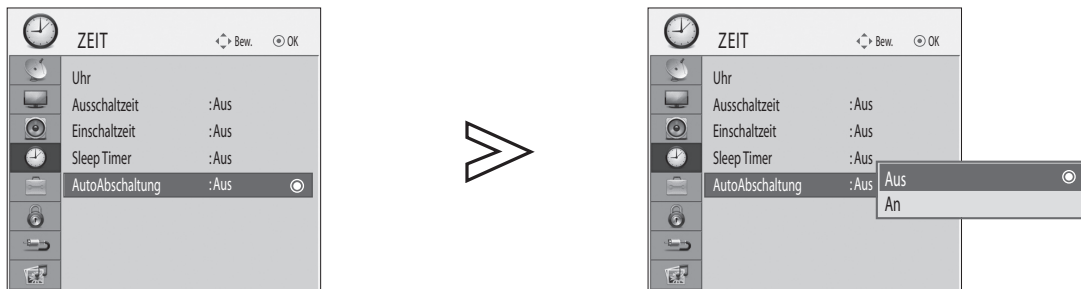

Wählen Sie **ZEIT**.

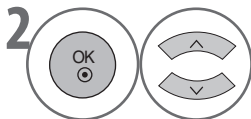

Wählen Sie **AutoAbschaltung**.

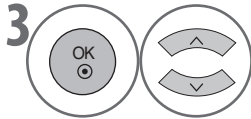

Wählen Sie **Ein** oder **Aus**.

- Drücken Sie die Taste **MENU** erneut, um zur normalen Ansicht zurückzukehren.
- Drücken Sie die Taste **RETURN**, um zum vorherigen Bildschirm zurückzukehren.

# EINSTELLEN DES SLEEP TIMERS

Sie müssen den Fernseher vor dem Einschlafen nicht mehr abschalten.

Der Sleep Timer schaltet das Fernsehgerät automatisch in Standby, wenn die vorher eingestellte Zeit verstrichen ist.

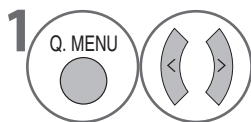

Wählen Sie **Sleep Timer**.

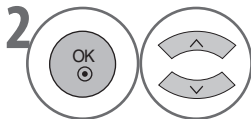

Wählen Sie **Aus**, **10**, **20**, **30**, **60**, **90**, **120**, **180** oder **240 Min.**

- Wenn Sie das Fernsehgerät ausschalten, wird der zuvor eingestellte Sleep Timer beendet.
- Sie können den **Sleep Timer** auch im Menü **ZEIT** einstellen.

# KINDERSICHERUNG / EINSTUFUNGEN

## PASSWORT WÄHLEN & SYSTEM-VERRIEGELUNG

Geben Sie das Passwort ein. Drücken Sie '0', '0', '0', '0' auf der Fernbedienung.

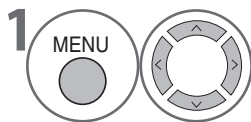
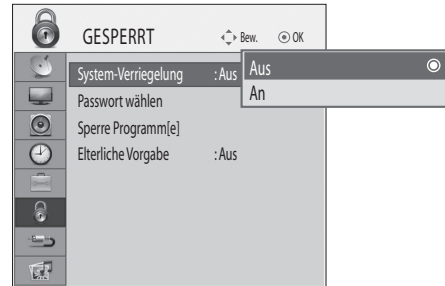

Wählen Sie **GESPERRT**.

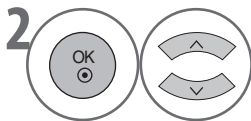

Wählen Sie **System-Verriegelung**.

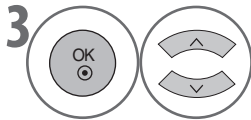

Wählen Sie **Ein**.

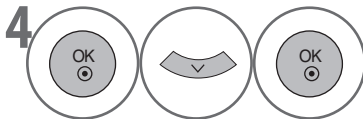

Wählen Sie das Passwort



Geben Sie ein vierstelliges Passwort ein.  
Merken Sie sich diese Zahl!  
Geben Sie das Passwort zur Bestätigung noch einmal ein.

- Wenn Sie **Ein** im Menü **GESPERRT** > **System-Verriegelung** gewählt haben, werden Sie aufgefordert, Ihr Passwort für den Zugriff einzugeben. Geben Sie mit den **ZIFFERTASTEN** ein vierstelliges Passwort ein.
- Wenn Sie Ihre PIN vergessen haben, geben Sie **7777** ein, um sie zurückzusetzen.

- Drücken Sie die Taste **MENU** erneut, um zur normalen Ansicht zurückzukehren.
- Drücken Sie die Taste **RETURN**, um zum vorherigen Bildschirm zurückzukehren.



# SPERRE PROGRAMM[E]

Sperren von Programmen, die Sie nicht sehen möchten, oder die Ihre Kinder nicht sehen sollen.

Diese Funktion ist verfügbar bei **System-Verriegelung "Ein"**.

Geben Sie das Passwort ein, um ein gesperrtes Programm anzuzeigen.

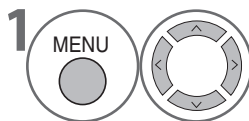

Wählen Sie **GESPERRT**.

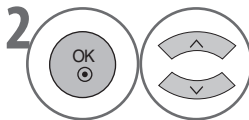

Wählen Sie **Sperre Programm[e]**.

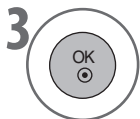

Geben Sie die **Sperre Programm[e]** ein.



Wählen Sie ein Programm aus, das gesperrt/entsperrt werden soll.



Sperren oder Entsperrern

- Wenn Sie **Ein** im Menü **GESPERRT > System-Verriegelung** gewählt haben, werden Sie aufgefordert, Ihr Passwort für den Zugriff einzugeben. Geben Sie mit den **ZIFFERTASTEN** ein vierstelliges Passwort ein.
- Das Symbol  wird angezeigt, wenn der Kanal gesperrt ist.
- Im Modus für Analogantennen wird es ohne Bestätigung automatisch gespeichert.

- Drücken Sie die Taste **MENU** erneut, um zur normalen Ansicht zurückzukehren.
- Drücken Sie die Taste **RETURN**, um zum vorherigen Bildschirm zurückzukehren.

# KINDERSICHERUNG / EINSTUFUNGEN

## KINDERSICHERUNG (NUR IM DIGITALMODUS)

\*Diese Funktion gibt es nur in den Niederlanden.

Diese Funktion arbeitet entsprechend den Informationen vom Sender. Wenn also das Signal falsche Information überträgt, ist diese Funktion nicht nutzbar.

Sie müssen ein Passwort eingeben, um auf dieses Menü zuzugreifen.

Dieses Gerät ist so programmiert, dass es sich die letzte eingestellte Option auch in ausgeschaltetem Zustand merkt.

Sie können mit Hilfe der Alterseinstufungen verhindern, dass Kinder Fernsehprogramme für Erwachsene sehen.

Geben Sie das Passwort ein, um ein gesperrtes Programm anzuzeigen.

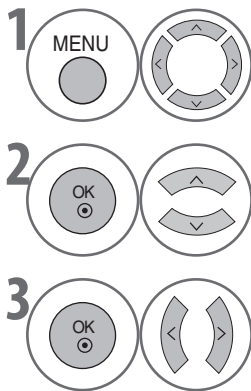
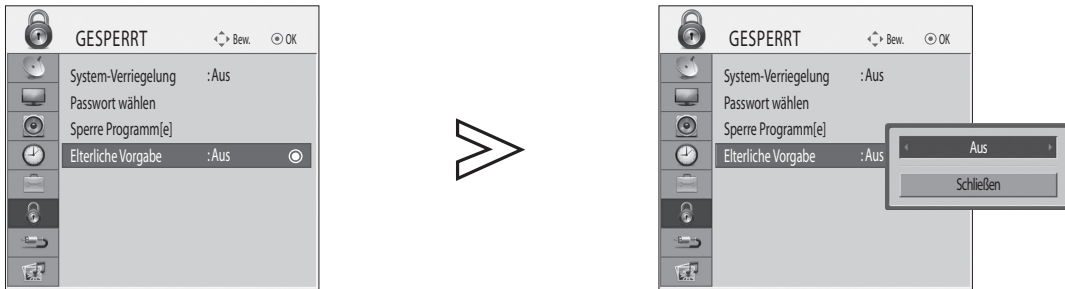

Wählen Sie **GESPERRT**.

Wählen Sie **Elterliche Vorgabe**.

Nehmen Sie die geeigneten Korrekturen vor.

- Wenn Sie **Ein** im Menü **GESPERRT** > **System-Verriegelung** gewählt haben, werden Sie aufgefordert, Ihr Passwort für den Zugriff einzugeben. Geben Sie mit den **ZIFFERTASTEN** ein vierstelliges Passwort ein.
- Wenn Sie Ihre PIN vergessen haben, geben Sie **7777** ein, um sie zurückzusetzen.
- Wenn **Elterliche Vorgabe** eingestellt ist, werden Programme ohne Elternfreigabe gesperrt.

- Drücken Sie die Taste **MENU** erneut, um zur normalen Ansicht zurückzukehren.
- Drücken Sie die Taste **RETURN**, um zum vorherigen Bildschirm zurückzukehren.

# TASTENSPERRE

Dieses Fernsehgerät kann so eingestellt werden, dass es nur mit der Fernbedienung gesteuert werden kann. Mit dieser Funktion kann unbefugte Benutzung des Geräts verhindert werden.

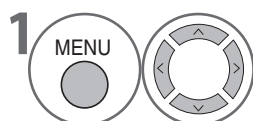
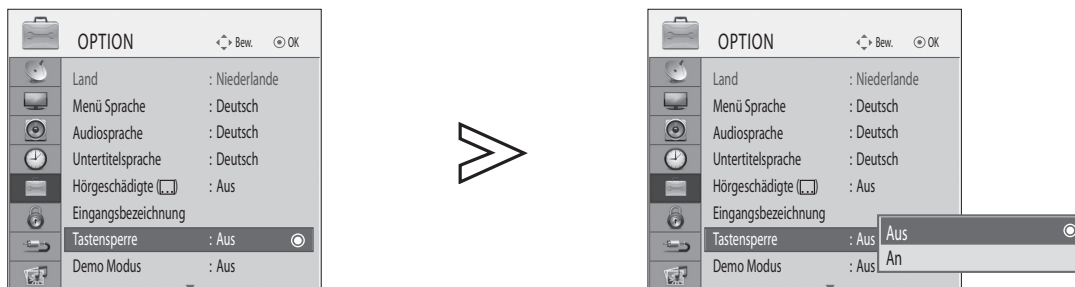

Wählen Sie **OPTION**.

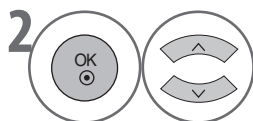

Wählen Sie **Tastensperre**.

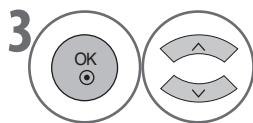

Wählen Sie **Ein/Aus**.



Speichern.

- Drücken Sie bei **Aktivierter Tastensperre** und ausgeschaltetem Fernsehgerät auf die Taste **INPUT, P** ^ v des Fernsehgeräts oder auf **POWER, INPUT, P** ^ v oder **ZIFFERTASTEN** auf der Fernbedienung. Nun wird das Fernsehgerät angeschaltet.
- Bei **Aktivierter Tastensperre** wird auf dem Bildschirm '⚠ **Tastensperre**' angezeigt, wenn Sie beim Fernsehen eine der Tasten im vorderen Bedienfeld drücken.

- Drücken Sie die Taste **MENU** erneut, um zur normalen Ansicht zurückzukehren.
- Drücken Sie die Taste **RETURN**, um zum vorherigen Bildschirm zurückzukehren.

# TELETEXT

Teletext ist ein von den meisten Fernsehsendern übertragener kostenloser Service, der hochaktuelle Informationen (Nachrichten, Wetter, Fernsehprogramme, Aktienkurse und viele andere Themen) zur Verfügung stellt.

Der Teletextdecoder dieses Fernsehgeräts unterstützt EINFACHE und FASTEXT-Systeme. Das EINFACHE (Standardteletext) System beinhaltet eine Reihe von Testseiten, die Sie durch Eingabe der entsprechenden Seitennummer auswählen können. FASTEXT ist modernere Methode, die schnelle und einfache Auswahl der Teletextinformationen ermöglicht.

## EIN-/AUSSCHALTEN

Drücken Sie die Taste **TEXT**, um zu Teletext zu wechseln. Die Anfangsseite oder zuletzt angezeigte Seite erscheint auf dem Bildschirm.

In der Bildschirmüberschrift werden zwei Seitenzahlen, der Name des Fernsehsenders sowie Datum und Zeit angezeigt. Die erste Seitenzahl entspricht Ihrer aktuellen Auswahl, während die zweite die aktuelle angezeigte Seite wiedergibt.

Drücken Sie die Taste **TEXT**, um Teletext zu beenden. Der vorherige Modus wird wieder eingestellt.

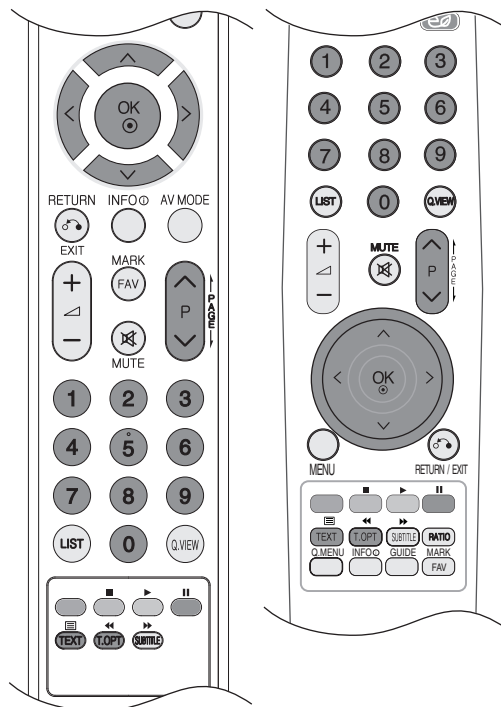

## EINFACHER TEXT

### ■ Seitenauswahl

- 1 Geben Sie mit den **ZIFFERNTASTEN** die gewünschte Seite als dreistellige Zahl ein. Wenn Sie bei der Auswahl auf eine falsche Ziffer drücken, müssen Sie die dreistellige Zahl zu Ende eingeben und dann die richtige Seitenzahl erneut eingeben.
- 2 Die Taste **P**  $\wedge$   $\vee$  kann zur Auswahl der vorherigen oder nächsten Seite verwendet werden.

## FASTEXT

Die Teletextseiten sind am unteren Bildschirmrand farbig gekennzeichnet und lassen sich durch Drücken der Farbtasten anwählen.

### ■ Seitenauswahl

- 1 Drücken Sie die Taste **T.OPT** und dann  $\wedge$   $\vee$ , um das Menü  $\boxed{E1}$  zu wählen. Anzeigen der Indexseite.
- 2 Sie können die unten am Bildschirmrand farbig gekennzeichneten Videotextseiten mit den entsprechenden Farbtasten anwählen.
- 3 Ebenso wie im einfachen Teletextmodus können Sie eine Seite im FASTEXT-Modus auch durch Eingabe ihrer dreistelligen Seitenzahl mit den Zifferntasten auswählen.
- 4 Die Taste **P**  $\wedge$   $\vee$  kann zur Auswahl der vorherigen oder nächsten Seite verwendet werden.

# SPEZIELLE TELETEXTFUNKTIONEN

Drücken Sie die Taste **T. OPT** und dann  $\wedge \vee$  , um das Menü **Text Option** zu wählen.



## ■ Größe

Hiermit stellen Sie den Text auf doppelte Größe ein.



## ■ Inhalt

Anzeigen der Indexseite.



## ■ Zeit

Wenn Sie im Teletextmodus diese Taste drücken, wählen Sie die Nummer einer Unterseite. Die Nummer der Unterseite wird unten auf dem Bildschirm angezeigt. Um die Unterseite zu halten oder zu wechseln, drücken Sie die ROTE/GRÜNE oder die Zifferntasten.



## ■ Halten

Hiermit verhindern Sie den automatischen Seitenwechsel, der bei Teletextseiten mit mindestens 2 Unterseiten vorkommt. Die Gesamtzahl der Unterseiten und die Nummer der aktuell angezeigten Unterseite werden gewöhnlich unterhalb der Zeit angezeigt. Wenn Sie dieses Menü auswählen, wird in der linken oberen Ecke der Anzeige das Stoppsymbol angezeigt, und der automatische Seitenwechsel ist deaktiviert.



## ■ Zeigen

Wählen Sie dieses Menü, um verborgene Information wie Lösungen für Rätsel oder Puzzle anzuzeigen.



## ■ Aktualisierung

Anzeigen des Fernsehbilds auf dem Bildschirm, während das Gerät auf eine neue Teletextseite wartet. Die Anzeige erscheint in der linken oberen Ecke des Bildschirms. Wenn eine aktualisierte Seite verfügbar ist, wechselt die Anzeige zur gewünschten Seite. Wählen Sie dieses Menü noch einmal, um die aktualisierte Teletextseite anzuzeigen.

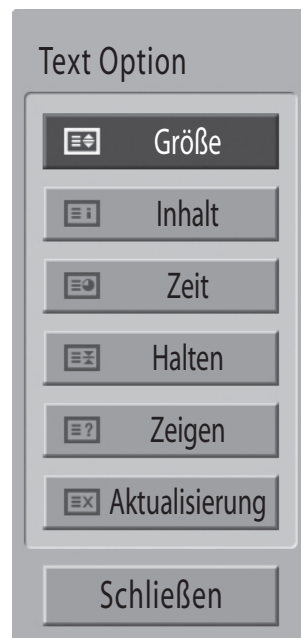

# ANHANG

## FEHLERBEHEBUNG

Das Fernsehgerät funktioniert nicht richtig.	
Die Fernbedienung funktioniert nicht.	<ul style="list-style-type: none"><li>- Prüfen Sie, ob sich zwischen dem Fernsehgerät und der Fernbedienung keine Hindernisse befinden, die das Signal blockieren können. Richten Sie die Fernbedienung immer direkt auf das Fernsehgerät.</li><li>- Achten Sie beim Einlegen der Batterien auf die richtige Polung (+ an +, - an -).</li><li>- Setzen Sie neue Batterien ein.</li></ul>
Die Stromversorgung wird plötzlich ausgeschaltet	<ul style="list-style-type: none"><li>- Ist der Sleep Timer eingestellt?</li><li>- Kontrollieren Sie die Einstellungen für die Stromversorgung. Ist die Stromversorgung unterbrochen worden?</li><li>- Wurde für diese Station Auto Sleep aktiviert?</li></ul>
Die Videofunktion funktioniert nicht.	
Kein Ton und kein Ton	<ul style="list-style-type: none"><li>- Prüfen Sie, ob das Fernsehgerät eingeschaltet ist.</li><li>- Wählen Sie einen anderen Kanal. Das Problem hat möglicherweise mit der Übertragung zu tun.</li><li>- Ist das Netzkabel richtig in die Steckdose eingesteckt?</li><li>- Überprüfen Sie die Richtung und/oder den Standort Ihrer Antenne.</li><li>- Stecken Sie ein anderes Produkt in diese Steckdose, um sie zu testen.</li></ul>
Das Bild erscheint nach dem Einschalten nur langsam	<ul style="list-style-type: none"><li>- Das ist normal, denn das Bild ist beim Hochfahren des Fernsehers ausgeschaltet. Wenden Sie sich an Ihr Kundendienstzentrum, wenn das Bild auch nach fünf Minuten noch nicht erschienen ist.</li></ul>
Keine Farbe, schlechte Farb- oder Bildqualität	<ul style="list-style-type: none"><li>- Stellen Sie die Farbe mit der entsprechenden Menüoption ein.</li><li>- Achten Sie auf ausreichenden Abstand zwischen Fernseher und Videorekorder.</li><li>- Wählen Sie einen anderen Kanal. Das Problem hat möglicherweise mit der Übertragung zu tun.</li><li>- Sie die Videokabel ordnungsgemäß angeschlossen?</li><li>- Aktivieren Sie eine beliebige Funktion, um das Bild wieder in der alten Helligkeit anzuzeigen.</li></ul>
Horizontale/Vertikale Balken oder Bildzittern	<ul style="list-style-type: none"><li>- Suchen Sie nach einer lokalen Störung wie einem Elektrogerät oder Elektrowerkzeug.</li></ul>
Schwacher Empfang bei manchen Kanälen	<ul style="list-style-type: none"><li>- Sender oder Kabelkanal hat Probleme. Stellen Sie einen anderen Sender ein.</li><li>- Die Signalstärke ist gering. Verändern Sie die Position Ihre Antenne so, dass sie auch schwächere Signale empfängt.</li><li>- Suchen Sie nach möglichen Störungsquellen.</li></ul>
Streifen oder Schlieren im Bild	<ul style="list-style-type: none"><li>- Prüfen Sie die Antenne. Richten Sie die Antenne ggf. anders aus.</li></ul>
Kein Bild bei Anschluss mit HDMI	<ul style="list-style-type: none"><li>- Prüfen Sie, ob das HDMI-Kabel für Version 1.3 oder besser geeignet ist.</li><li>- Wenn die HDMI-Kabel nicht die HDMI-Version 1.3 unterstützen, kann es zu Flackern des Bildschirms oder Bildausfall kommen. Verwenden Sie neueste Kabel, die mindestens HDMI-Version 1.3 unterstützen.</li></ul>
Die Audiofunktion funktioniert nicht.	
Bild OK, aber kein Ton	<ul style="list-style-type: none"><li>- Drücken Sie die Tasten + oder -.</li><li>- Ton stumm geschaltet? Drücken Sie die Taste <b>STUMM</b>.</li><li>- Wählen Sie einen anderen Kanal. Das Problem hat möglicherweise mit der Übertragung zu tun.</li><li>- Sie die Audiokabel ordnungsgemäß angeschlossen?</li></ul>
Kein Ton von den Lautsprechern	<ul style="list-style-type: none"><li>- Stellen Sie die <b>Balance</b> mit der entsprechenden Menüoption ein.</li></ul>
Ungewöhnliche Geräusche aus dem Innern des Fernsehers	<ul style="list-style-type: none"><li>- Es kann sein, dass Veränderungen der Luftfeuchtigkeit oder der Lufttemperatur ungewöhnliche Geräusche verursachen, wenn der Fernseher an- oder ausgeschaltet wird. Dies ist kein Fehler des Fernsehgeräts.</li></ul>
Kein Ton bei Anschluss mit HDMI oder USB	<ul style="list-style-type: none"><li>- Prüfen Sie, ob das HDMI-Kabel mindestens zu Version 1.3 kompatibel ist.</li><li>- Prüfen Sie, ob das USB-Kabel mindestens zu Version 2.0 kompatibel ist.</li></ul>

Störung im PC-Modus. (nur PC-Modus angewendet)	
Das Signal ist außerhalb des Bereichs (ungültiges Format).	- Stellen Sie Auflösung, Vertikal- oder Horizontalfrequenz ein. - Kontrollieren Sie die Eingangsquelle
Vertikale Balken oder Streifen auf dem Hintergrund, horizontales Rauschen und falsche Position	- Verwenden Sie die automatische Konfiguration oder Stellen Sie Takt, Phase und H/V-Position ein. (Option)
Bildschirmfarbe instabil oder monochrom	- Überprüfen Sie das Signalkabel. - Installieren Sie die Videokarte des PCs erneut.
Problem mit den BILD-Einstellungen.	
Wenn der Benutzer die Bildeinstellungen ändert, setzt das Fernsehen diese nach einer gewissen Zeit automatisch wieder zurück auf die Anfangswerte.	- Dies bedeutet, dass das Fernsehgerät derzeit auf <b>Demo im Geschäft</b> eingestellt ist. Um zum Modus für die private Nutzung zurückzukehren, gehen Sie folgendermaßen vor: Wählen Sie im Fernsehmenü <b>OPTION -&gt; Moduseinstellung -&gt; Private Nutzung</b> . Nun haben Sie das Gerät wieder auf <b>Private Nutzung</b> umgeschaltet.

## WARTUNG

Durch Vorsorge lassen sich Störungen verhindern. Regelmäßiges und sorgfältiges Reinigen verlängern die Lebensdauer Ihres neuen Fernsehgeräts.

Achtung: Ehe Sie das Gerät reinigen, schalten Sie es ab und ziehen Sie den Netzstecker.

### Reinigung des Bildschirms

- 1 Eine gute Methode, um Ihre Anzeige für eine Weile staubfrei zu halten, besteht darin, ein weiches Tuch in lauwarmes Wasser mit etwas Weichspüler oder Spülmittel zu tauchen. Wringen Sie dieses Tuch gut aus, ehe Sie den Bildschirm damit abwischen.
- 2 Stellen Sie sicher, dass kein überschüssiges Wasser auf dem Bildschirm zurückbleibt. Lassen Sie Wasserrückstände oder Feuchtigkeit vor dem Einschalten verdunsten.

### Reinigung des Gehäuses

- Um Schmutz oder Staub zu entfernen, wischen Sie das Gehäuse mit einem weichen, trockenen und fuselfreien Tuch ab.
- Verwenden Sie kein feuchtes Tuch.

### Längere Abwesenheit

#### ACHTUNG

- ▶ Wenn Sie erwarten, dass Sie Ihren Fernseher längere Zeit (z. B. im Urlaub) nicht verwenden werden, ziehen Sie das Netzkabel, um sich vor möglichen Schäden durch Blitz oder Überspannungen zu schützen.

# ANHANG

## TECHNISCHE DATEN DES GERÄTS

MODELLE		32LF73**	42LF73**	32LH33**	42LH33**
		32LF7300-ZD	42LF7300-ZD	32LH3300-ZC	42LH3300-ZC
Abmessungen (B x H x T)	mit Standfuß	797,0 x 597,0 x 227,3 mm 31,3 x 23,5 x 8,9 Zoll	1026,2 x 734,0 x 293,8 mm 40,4 x 28,8 x 11,5 Zoll	805,0 x 583,0 x 224,0 mm 31,7 x 23,0 x 8,8 Zoll	1028,0 x 715,4 x 297,0 mm 40,5 x 28,2 x 11,7 Zoll
	ohne Standfuß	797,0 x 558,6 x 100,5 mm 31,3 x 21,9 x 3,9 Zoll	1026,2 x 687,9 x 111,8 mm 40,4 x 27,0 x 4,4 Zoll	805,0 x 531 x 79,9 mm 31,7 x 20,9 x 3,1 Zoll	1028,0 x 658,6 x 87,8 mm 40,5 x 25,9 x 3,5 Zoll
Gewicht	mit Standfuß	12,8 kg	20,7 kg	12,4 kg	18,6 kg
	ohne Standfuß	11,3 kg	18,1 kg	11,1 kg	16,7 kg
Leistungsbedarf		100-240V~ bei 50/60Hz	100-240V~ bei 50/60Hz	100-240V~ bei 50/60Hz	100-240V~ bei 50/60Hz
Leistungsaufnahme		170 W	215 W	165 W	205 W
Maße des CI-Moduls (Breite x Höhe x Tiefe)		100,0 x 55,0 x 5,0 mm 3,94 x 2,17 x 0,20 Zoll			
Fernsehnorm Abgedeckter Programmbereich Impedanz der Außenantenne		PAL B/G, D/K, I SECAM B/G, DK VHF: E2 ~ E12, UHF: E21 ~ E69, CATV: S1 ~ S20, HYPER: S21 ~ S47 75 Ohm			
Umgebungsbedingungen	Umgebungstemperatur (Betrieb) Luftfeuchtigkeit im Betrieb	0 ~ 40°C / 32 ~ 104°F Unter 80%			
	Umgebungstemperatur (Lagerung) Luftfeuchtigkeit (Lagerung)	-20 ~ 60°C / -4 ~ 140°F Unter 85%			

- Änderungen der technischen Daten, insbesondere zur Qualitätssteigerung, vorbehalten.



# OPEN SOURCE-LIZENZ

## Hinweis zu Open Source-Software

Die folgenden GPL-Programme und LGPL-Bibliotheken unterliegen den Bestimmungen der GPL2.0/LGPL2.1-Lizenzverträge:

### **GPL-PROGRAMME:**

- Linux Kernel 2.6
- Busybox
- Freetype

### **LGPL-BIBLIOTHEKEN:**

- glibc
- libexif
- id3lib

LG Electronics bietet an, Ihnen den Quellcode auf CD-ROM zur Verfügung zu stellen und dafür eine Gebühr in Höhe der anfallenden Versandkosten (z. B. Für Speichermedien, Versand und Transport) in Rechnung zu stellen, wenn Sie ihn per E-Mail an die folgende Adresse anfordern: [Opensource@lge.com](mailto:Opensource@lge.com)

Dieses Angebot gilt für einen Zeitraum von drei (3) Jahren ab dem Datum des Produktversands durch LG Electronics.

Eine Kopie der GPL- und LGPL-Lizenzverträge finden Sie auf den nächsten Seiten.

<http://www.gnu.org/licenses/old-licenses/gpl-2.0.html>

Auch können Sie eine Übersetzung der GPL- und LGPL-Lizenzverträge unter <http://www.gnu.org/licenses/old-licenses/gpl-2.0-translations.html>, <http://www.gnu.org/licenses/old-licenses/lgpl-2.1-translations.html> erhalten.

- Teile dieser Software basieren auf den Arbeiten der unabhängigen JPEG-Gruppe.
- Diese Software nutzt die PNG-Referenzbibliothek libpng.
- Diese Software nutzt die Kompressionsbibliothek Zlib, entwickelt von Jean-Loup Gailly und Mark Adler.

Copyright (C) 1995-2005 Jean-loup Gailly und Mark Adler

**LG Electronics Inc.**