

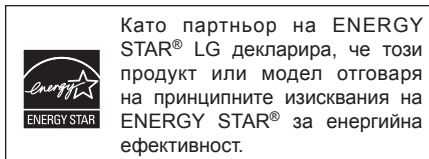

Ръководство за потребителя FB164 (FB164-D0P, FBS164V)



ENERGY STAR® е марка, регистрирана в САЩ.



БЪЛГАРСКИ



iPod е запазена търговска марка на Apple Inc., регистрирана в САЩ и други държави.

P/NO : MFL62705706

Предпазни мерки



ВНИМАНИЕ
РИСК ОТ ЕЛЕКТРИЧЕСКИ
УДАР НЕ ОТВАРЯЙТЕ



ВНИМАНИЕ: ЗА НАМАЛЯВАНЕ НА РИСКА ОТ ЕЛЕКТРИЧЕСКИ УДАР НЕ СВАЛЯЙТЕ ГОРНИЯ (ИЛИ ЗАДНИЯ) КАПАК. ВЪТРЕ НЯМА ЧАСТИ ЗА ПОПРАВКА ОТ ПОТРЕБИТЕЛЯ. ЗА ОБСЛУЖВАНЕ ТЪРСЕТЕ КВАЛИФИЦИРАН СЕРВИЗЕН ПЕРСОНАЛ.



Знакът „светкавица в равностранен триъгълник“ е предупреждение към потребителя за наличието на неизолирано опасно напрежение в затворената част на уреда, което може да е достатъчно силно и да представлява опасност от електрически удар.



Знакът „удивителна в равностранен триъгълник“ е предупреждение към потребителя за наличието на важни инструкции за работа и поддръжка (обслужване) в ръководството, съпровождащо уреда.

ВНИМАНИЕ : ЗА НАМАЛЯВАНЕ НА РИСКА ОТ ЕЛЕКТРИЧЕСКИ УДАР НЕ ИЗПАГАЙТЕ УРЕДА НА ДЪЖД ИЛИ ВЛАГА.

ВНИМАНИЕ : Не инсталирайте уреда в затворено пространство, като библиотечен шкаф или подобна мебел.

ВНИМАНИЕ : В уреда е използвана лазерна система.

За да сте сигурни, че правилно използвате този уред, моля внимателно прочетете това ръководство и го запазете за бъдещи справки. Ако уредът се нуждае от поправка, свържете се с официален сервизен център. Използването на различни от посочените тук управляващи устройства, настройки или извършването на процедури, различни от посочените в това ръководство, може да доведе до излагане на опасно лъчение. За да се предпазите от директно излагане на лазерните лъчи, не се опитвайте да отваряте уреда. Лазерното лъчение е видимо при отваряне. НЕ ГЛЕДАЙТЕ В ЛАЗЕРНИЯ ЛЪЧ.

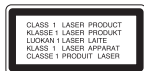

ВНИМАНИЕ : Уредът не трябва да се излага на вода (капки или пръски) и върху него не трябва да се поставят никакви съдове, пълни с вода, като напр. вази.

ВНИМАНИЕ по отношение на захранващия кабел

За повечето уреди се препоръчва включване към отделна верига.

Това означава самостоятелна верига, която да захранва само този уред, без допълнителни изходи или разклонения по нея. За да сте сигурни, проверете на страницата с технически характеристики в това ръководство за потребителя.

Не претоварвайте стенните контакти. Претоварените стенни контакти, разхлабените или повредени контакти, разклонителите, протритите кабели или повредената, напукана изолация на проводниците са опасни. Всяко от тези обстоятелства може да причини електрически удар или пожар. Периодично оглеждайте кабела на уреда и ако видът му показва повреда или влошаване на състоянието, изключете го от контакта, прекратете използването на уреда и сменете кабела с точно същия вид кабел от официален сервиз.

Пазете захранващия кабел от физически или механични повреди, като усукване, прегъване, прищипване, затискане от врата или настъпване. Обръщайте особено внимание на щепселите, стенните контакти и мястото, откъдето кабелът излиза от уреда.

За да изключите захранването от мрежата, изтеглете щепсела на захранващия кабел от контакта. При монтиране на уреда се убедете, че щепселът е лесно достъпен.

Изхвърляне на стария уред



1. Символът „зачеркнат контейнер за смет“, поставен на уреда, означава, че уредът отговаря на Европейска директива 2002/ 96/ EC
2. Всички електрически и електронни уреди трябва да се изхвърлят отделно от битовите отпадъци на специални места, определени за целта от държавните или местните власти.
3. Правилното изхвърляне на стария уред ще помогне за предотвратяване на евентуални негативни последици за околната среда и човешкото здраве.
4. За повече информация относно изхвърлянето на стария ви уред се обръщайте към местните служби по чистотата или магазина, откъдето сте закупили уреда.



Този уред е произведен в съответствие с изискванията на Директива EMC 2004/ 108/ EC и Директива за ниско напрежение 2006/ 95/ EC.

Представител за Европа :

LG Electronics Service Europe B.V. Veluwezoom 15, 1327 AE Almere, The Netherlands

(Tel : +31-036-547-8940)

Запознайте се с вашата нова DVD МИКРО HI-FI СИСТЕМА

Съдържание

Инсталиране	4
Главен уред	5
Дистанционно управление	6
Начална настройка на екранния дисплей - опция	7
Начална настройка на кода на страна - опция	7
Регулиране на главните настройки	8-9
Нагласяне на часовника	10
Лесна настройка на звука на телевизора	10
Показване на информация за диска	11
Възпроизвеждане на диск или файл	11-13
Слушане на радио	14
Слушане на музика от вашия преносим плеър	15
Използване на USB устройство.	15
Запис върху USB	16
Възпроизвеждане на iPod	17
Кодове на езици	18
Кодове на страни	18
Отстраняване на проблеми	19
Типове възпроизводими дискове	20
Технически характеристики	21

Предпазни мерки при използване на сензорни бутони

- Използвайте сензорните бутоните с чисти и сухи ръце.
 - Във влажна среда избършете влагата по сензорните бутони преди употреба.
- Не натискайте сензорните бутони силно при употреба.
 - Ако приложите голяма сила, сензорът на бутоните може да се повреди.
- Докоснете леко сензорния бутон, с който искате да задействате функцията.
- Не поставяйте материали, които провеждат ток, като напр. метални предмети, върху сензорните бутони. Това може да ги повреди.

Инсталиране

Свързване на вашия уред към телевизор и антени.

1 Свържете гнездата на уреда и вашия телевизор (DVD плеър или цифрово устройство и т. н.), като използвате кабелите.

Проверете входните гнезда на вашия телевизор и изберете **A**, **B** свързване. Качеството на картината се подобрява в последователността от **A** до **B**.

SCART връзка (A)

Свържете гнездото TO TV на уреда и телевизора чрез SCART кабел

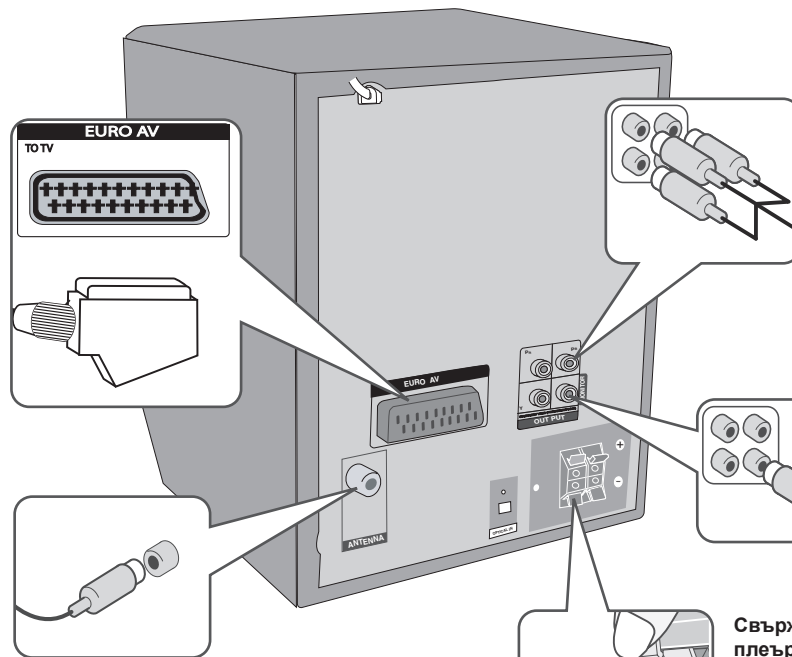

Свържете FM антената
Приемането ще бъде най-добро, когато двата свободни края на антената са разположени в права хоризонтална линия.

Компонентна видеовръзка (B)

Свържете изходните гнезда COMPONENT VIDEO (PROGRESSIVE SCAN) OUTPUT на уреда към съответните входни гнезда на телевизора чрез Y Pb Pr кабел.
- Ако вашият телевизор приема сигнали в прогресивен формат, трябва да използвате това свързване и от настройката [Display] трябва да настроите [Progressive Scan] на [On] (вкл.) (вижте стр. 8).

Свързване на видеоизхода (A)

Свържете гнездото VIDEO OUTPUT (MONITOR) на уреда към съответното входно гнездо на вашия телевизор, като използвате видеокабел.

Свържете кабелите на тонколониите към плеъра

За да свържете кабели към уреда, натиснете всяка пластмасова щипка, за да отворите клемата за свързване. Вкарайте проводника и пуснете щипката.

Свържете черния край на всеки проводник към клемите, маркирани с - (минус), а другия край към клемите, маркирани с + (плюс).

Главен уред

Бутони за управление от горната страна

FUNC.

(Function) Избира функцията.

⏻/⏻ (Захранване)

Включва и изключва уреда

Отвор за зареждане на CD

- Не натискайте силно CD диска в гнездото.
- Не дърпайте и не бутайте диска, докато устройството го изхвърля.
- Натиснете ▲ отново, за да вкарате диска отново, след като е бил изхвърлен.
- **Поставете го в отвора за CD с надписаната страна нагоре.**

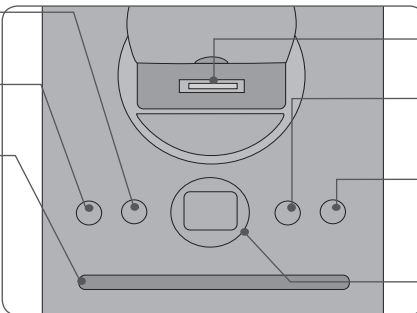

Стационарен блок за iPod

USB REC.

Запис върху USB.

▲
Изхвърля или вкарва CD в отвора за зареждане.

USB Port

Бутони за управление отпред

■ STOP

Стоп

⏪ / ⏩

Претърсване/ Настройване/ Търсене

▶/⏻

Възпроизвеждане/ Пауза

VOL +/-

Регулиране на силата на звука

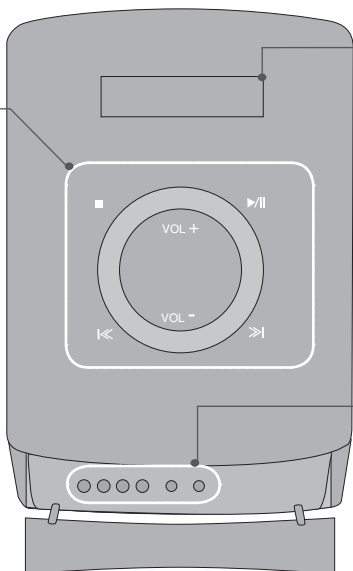

Дисплей

EQ/ DEMO

Можете да изберете предварително зададени звукови ефекти. Натиснете **DEMO** при изключено състояние, за да демонстрирате функцията на дисплея. За да го отмените, натиснете ⏻/⏻ или **DEMO** още веднъж.

CLOCK

(Вж. „Нагласяне на часовника“)

TIMER

(Вж. „Използване на вашия плеър като будилник“)

SET/RDS

Потвърждава настройките.

PORTABLE IN

За свързване на преносимо устройство и слушане на звук от него през високоговорителите на тази система.

PHONES

Гнездо за включване на слушалки

Енергоспестяващ режим

Можете да настроите уреда на икономичен режим на пестене на енергия. При включено състояние натиснете и задръжте бутон ⏻/⏻ в продължение на около 3 секунди.

- На дисплея не се показва нищо, когато уредът се изключи.

За отмяна на режима натиснете ⏻/⏻, CLOCK, TIMER или EQ/DEMO.

Дистанционно управление

RETURN (↶): Придвижване назад в менюто или излизане от менюто за настройка.

REC (●): Директен запис на USB

STOP (■): Спира възпроизвеждане или запис.

PLAY (▶), **MO./ST.**: Започва възпроизвеждане. Избира моно/стерео.

PAUSE/STEP (⏸): Временно прекратява възпроизвеждането

SKIP (⏮ / ⏭): Отиди на следваща или предишна глава/ писта/ файл.

SCAN (⏪ / ⏩): За търсене назад и напред.

Бутони за управление на TV: Управление на телевизор (само за LG телевизори).

Управление на телевизор

Можете да управлявате също силата на звука, входния източник и включването/ изключването на LG телевизори. Задръжте **POWER** (TV) и натиснете бутон **PR/CH** (+/-) неколкократно за включване или изключване на телевизора.

PROG./MEMO.: Отваря или затваря меню Program.

CLEAR: Премахва номер на писта от Program List (програмния списък).

RDS: Система за пренос на данни по радиото

PTY: Показва различни дисплеи на RDS.

Поставете батерията в дистанционното управление

Проверете дали + (плюс) и - (минус) на батерията съответстват на полюсите в дистанционното управление.



FUNCTION: Избира функцията и входния източник.

SLEEP: Можете да зададете време на изчакване от 10 до 180 минути, след които плъзърт ще се изключи. За да проверите оставащото време, натиснете **SLEEP**. (Dimmer: Намалява светлината на светодиода на предния панел наполовина при включено състояние)

⏻ **POWER**: За включване и изключване на уреда (ON или OFF).

▲ **OPEN/CLOSE**: Отваря и затваря поставката за диска.

TITLE: Ако възпроизвежданото DVD заглавие има меню, менюто на заглавието се появява на екрана. В противен случай може да не се появи менюто на диска.

DISPLAY: Отваря екранния дисплей.

MENU: Отваря менюто на DVD диск.

SETUP: Отваря или затваря менюто за настройка

PRESET (▲ ▼): Избира радиoproграма.

TUN. (-/+): Настройва на желана радиостанция.

▲ ▼ < > (**горе/ долу/ ляво/ дясно**): Използвани за придвижване в екранните дисплеи.

ENTER: Потвърждава избор на меню.

TV→SPK: За да изберете AUX OPT директно.

MUTE: Изключване на звука.

VOL (Volume) (+/-): Регулира силата на звука на тонколониите.

EQ/ LG EQ (еквалайзерен ефект): Можете да изберете звукова среда.

REPEAT/RANDOM: За да изберете режим на възпроизвеждане (повторение/ в произволен ред).

SUBTITLE: По време на възпроизвеждане можете да изберете желан език на субтитрите.

Цифрови бутони 0-9: Избира номерирани опции от меню.

Начална настройка на екранния дисплей - опция

По време на първото използване на този уред на екрана на вашия телевизор се появява меню за начална настройка на езика. Трябва да завършите началния избор на език, преди да използвате уреда.

	НА ДИСТАНЦИОННОТО
1 Включете захранването Появява се списъкът с езици	POWER
2 Изберете езика	< > ^ v
3 Натиснете	ENTER
4 За потвърждение натиснете	ENTER

Начална настройка на код на страна - опция

Когато използвате този уред за първи път, трябва да настроите кода на страната, както е показано по-долу

	НА ДИСТАНЦИОННОТО
1 Покажете меню за настройка	SETUP
2 Изберете меню LOCK на първо ниво	^ v
3 Преминете към второ ниво Активираният код на страната се появява на второ ниво	>
4 Преминете към трето ниво	>
5 Въведете нова парола	Цифрови (0-9) и ENTER
6 Проверете отново въведената нова парола	Цифрови (0-9) и ENTER
7 Изберете код за страна След избора се активират Ограничителен клас и парола.	^ v < >
8 За да потвърдите това, което сте натиснали Не забравяйте да довършите настройката на Area Code (код на страната).	ENTER

Регулиране на главните настройки

	НА ДИСТАНЦИОННОТО
1 Покажете менюто за настройки	SETUP
2 Изберете желана опция от първо ниво	Λ V
3 Преминете към второ ниво	>
4 Изберете желана опция от второ ниво	Λ V
5 Преминете към трето ниво	>
6 Променете настройките	Λ V, ENTER

Регулиране на главните настройки - какво още можете да направите

Регулиране на езиковите настройки

OSD (Menu Language) – Изберете език за менюто за настройка и за екранния дисплей.

Disc Audio/ Disc Subtitle/ Disc Menu – Изберете език за звука на диска/ субтитрите на диска/ менюто на диска.

[Original] : Отнася се за оригиналния език, на който е записан дискът.

[Other] : За да изберете друг език, натиснете цифровите бутони, а след това **ENTER**, за да въведете съответния 4-цифрен номер съгласно списъка на кодовете на езици в главата за справки (вижте стр. 18). Ако допуснете грешка, докато въвеждате номер, натиснете **CLEAR**, преди да натиснете **ENTER**.

[Off] (за Disc Subtitle) : Изключва субтитрите.

Регулиране на настройките на дисплея

TV Aspect – Изберете какъв формат на изображението да използвате в зависимост от формата на вашия телевизионен екран.

[4 : 3] Изберете, когато е свързан стандартен 4 : 3 телевизор.

[16 : 9] Изберете, когато е свързан широкоекранен 16 : 9 телевизор.

Display Mode – Ако изберете 4 : 3, трябва да определите как бихте желали да се показват широкоекранните програми и филми на вашия телевизионен екран.

[Letterbox] Това показва широкоекранната картина с черни ленти в горната и долната част на екрана.

[Panscan] Това запълва целия 4 : 3 екран, като отрязва картината, ако е необходимо.

TV Output Select – Изберете опция според типа на свързване с телевизора.

[RGB] : Когато вашият телевизор е свързан през SCART гнездо.

[YPbPr] : Когато вашият телевизор е свързан с уреда през гнезда COMPONENT/ PROGRESSIVE SCAN.

-Ако смените TV Output Select на RGB от YPbPr от менюто за настройки, особено когато устройството се свързва по метода на компонентна видеовръзка, екранът става черен. В този случай свържете видеокабела към гнездото MONITOR и отново изберете YPbPr от менюто за настройки.

Progressive Scan (Прогресивно сканиране) (за компонентни видеовръзки)

Избира дали изходните гнезда COMPONENT/ PROGRESSIVE SCAN OUTPUT извеждат прогресивен сигнал. Ако вашият телевизор приема сигнали с прогресивен формат, избирайки [ON] (вкл.), вие ще се наслаждавате на прецизно възпроизвеждане на цветовете и висококачествено изображение. Ако вашият телевизор не приема сигнали с прогресивен формат, изберете [OFF] (изкл.).

Ако по погрешка настроите [Progressive Scan] на [On] (вкл.), трябва да възстановите първоначалните настройки на уреда. Първо, извадете диска от уреда. След това натиснете и задръжте STOP в продължение на пет секунди. Стандартните настройки на видеоизхода ще бъдат възстановени, а на вашия телевизор ще се вижда картина.

Регулиране на аудионастройките

DRC (Dynamic Range Control) – Прави звука ясен, когато силата на звука е намалена (само при Dolby Digital). Настройте на [On] (вкл.) за този ефект.

Vocal – Изберете [On] (вкл.), за да смесите караоке каналите в нормално стерео. Тази функция действа само при многоканални караоке DVD дискове.

Регулиране на настройките на заключването

За да получите достъп до опцията „Заключване“, трябва да въведете 4-цифрената парола. Ако още не сте въвели паролата, ще бъдете подсетени да направите това.

1 Въведете 4-цифрената парола, а след това натиснете **ENTER**.

2 Въведете я отново и след това натиснете **ENTER**. Ако допуснете грешка, докато въвеждате цифра, натиснете **CLEAR** и след това я коригирайте.

Area Code – Изберете код на страна като ограничително ниво при възпроизвеждане. Той определя стандартите на коя страна да се използват за ограничителен клас на DVD дискове, управлявани от родителски контрол. Вижте кодовете на страните на страница 18.

Rating – Колкото по-високо е нивото, толкова по-строг е контролът. Изберете [Unlock] (отключи), за да деактивирате родителския контрол. Свържете гнездото OPTICALIN с гнездото за оптичен изход на вашия телевизор (или цифрово устройство и т.н.).

Password – Задава или променя парола за настройка на заключването.

[New] Въведете нова 4-цифрена парола, като използвате цифровите бутони, а след това натиснете **ENTER**. Въведете паролата отново за потвърждение.

[Change] Въведете новата парола два пъти, след като въведете действащата парола.

Ако забравите своята парола, можете да зададете нова.

1 Първо, извадете диска от уреда.

2 Натиснете **SETUP**, за да се покаже меню Setup (настройки).

Въведете '210499', а след това натиснете **ENTER**. Сега паролата е изтрита.

Регулиране на другите настройки

DivX(R) Registration – Осигуряваме ви регистрационен код за DivX® VOD (Video On Demand – видео при поискване), който ви позволява да наемате и купувате видеофилми, като използвате услугата DivX® VOD. За повече информация посетете www.divx.com/vod.

Натиснете **ENTER** и ще можете да видите регистрационния код на уреда.

Използване на предварително програмирано звуково поле

Системата има известен брой предварително настроени полета за обмен (съраунд) звук. Можете да изберете желания звук режим чрез използване на **EQ/ LG EQ**. Показаните опции на еквалайзера може да се различават в зависимост от звуковите източници и ефекти.

NATURAL

Можете да се наслаждавате на приятен и естествен звук.

местен специален еквалайзер

Регионално оптимизиран звук ефект. (DANGDUT/ ARABIC/ PERSIAN/INDIA/ REGUETON/ MERENGUE/ SAMBA/ SALSA)

AUTO EQ

Избира звук еквалайзер, който е най-близък до жанра, включен в ID3 тага на MP3 файловете с песни.

POP CLASSIC JAZZ ROCK

Тази програма придава възторжена атмосфера към звука, като ви дава усещането, че сте на истински концерт на рок, поп, джаз или класическа музика.

MP3 OPT

Тази функция е оптимизирана за компресиращ се MP3/WMA файл. Тя подобрява басовото звучене.

XDSS ON

Усилва високите, басите и съраунд ефекта.

VIRTUAL

Можете да се наслаждавате на по-виртуален съраунд звук

NORMAL

Можете да се наслаждавате на звука без еквалайзерен ефект.

Нагласяне на часовника

	на уреда
1 Включете захранването	⏻/⏻
2 Натиснете поне за 2 секунди	CLOCK
3 Изберете една от двете опции AM 12:00 (за 12-часов формат) или 0:00 (за 24-часов формат)	⏪ / ⏩
4 Потвърдете вашия избор	SET/RDS
5 Изберете часа	⏪ / ⏩
6 Натиснете	SET/RDS
7 Изберете минутите	⏪ / ⏩
8 Натиснете	SET/RDS

Използване на вашия плеър като будилник

- 1 Натиснете **TIMER**. Всяка от функциите премигва.
- 2 Натиснете **SET/RDS**, когато се покаже функцията, с която искате да бъдете събудени.
- 3 На дисплея се показва „ON TIME“ (час вкл.). Тук нагласяте часа, в който желаете да се включи будилникът. Използвайте **⏪ / ⏩**, за да смените часа и минутите, и **SET/RDS**, за да съхраните.
- 4 На дисплея се показва „OFF TIME“ (час изкл.). Тук нагласяте часа, в който желаете функцията да се изключи.
- 5 Използвайте **⏪ / ⏩**, за да смените часа и минутите, и натиснете **SET/RDS**, за да съхраните.
- 6 Ще ви бъде показана силата на звука (VOL), с която искате да бъдете събудени. Използвайте **⏪ / ⏩**, за да смените силата на звука, и **SET/RDS**, за да съхраните. Изключете системата. Иконата на часовника “⌚” показва, че будилникът е нагласен.
- 7 Когато системата бъде изключена, можете да проверите часа, за който е нагласен да се включва и изключва будилникът, като натиснете **TIMER**.

Лесна настройка на звука на телевизора

Можете да се наслаждавате на звук от телевизор, DVD и цифрово устройство. Дори при изключено захранване, ако натиснете **TV→SPK**, захранването се включва и уредът автоматично се превключва в режим **AUX OPT**.

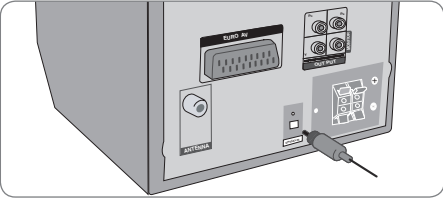
	НА ДИСТАНЦИОННОТО
1 Свържете входа OPTICAL IN на уреда с оптичния изход на телевизора (или цифровото устройство и т.н.)	
	
2 Изберете AUX OPT За да изберете AUX OPT директно.	TV→SPK
3 Наслаждавайте се на звука	
4 За изход от AUX OPT	TV→SPK

Показване на информация за диска

	НА ДИСТАНЦИОННОТО
1 Натиснете	DISPLAY
2 Изберете елемент	^ V
3 Регулирайте настройките на меню Display	< >
4 За да върнете изхода	↶ RETURN

Показване на информация за диска – какво още можете да направите

Можете да избирате опция чрез натискане на ^ V и да промените или избирате настройки чрез натискане на < >.



Текущо заглавие (или писта/ файл) номер/ общ брой на заглавия (или писти/ файлове)



Номер на възпроизвеждана глава/ общ брой на главите

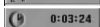

Изтекло време на възпроизвеждане

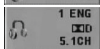

Избран език за озвучаването или канал

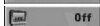

Избрани субтитри



Избран ъгъл/ общ брой на ъглите

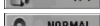

Избран режим на звука/еквалайзера

Символи, използвани в това ръководство

Всички дискове и файлове, посочени по-долу

MP3 файлове

DVD и финализирани DVD±R/RW

WMA файлове

DivX файлове

Аудио CD дискове

JPEG файлове

ALL

MP3

DVD

WMA

DivX

ACD

JPG

Възпроизвеждане на диск или файл

	на уреда	НА ДИСТАНЦИОННОТО
1 Поставете диск в уреда		
2 Изберете DVD/CD	FUNC.	FUNCTION
3 Регулирайте настройките на менюто / изберете файл от менюто		< > ^ V
4 Започнете възпроизвеждането на диска	▶/II	▶ PLAY
5 За да спрете възпроизвеждането на диска	■	■ STOP

Възпроизвеждане на диск или файл – какво още можете да направите

Смесен диск или USB флаш устройство – DivX, MP3/ WMA и JPEG

Когато възпроизвеждате диск или USB флаш устройство, съдържащо едновременно DivX, MP3/ WMA и JPEG файлове, можете да изберете менюто на файловете, които искате да възпроизвеждате, като натиснете **MENU**.

Придвижване до предишната/следващата страница от менюто със списъка на файловете **MP3 WMA DivX ACD JPG**

Натиснете и задръжте ^ V, за да се придвижите до предишната или до следващата страница.

Възпроизвеждане на DVD, което има меню **DVD**

Повечето DVD дискове вече имат менюта, които се зареждат, преди филмът да започне да се възпроизвежда.

1 Можете да обхождате тези менюта, като използвате ^ V < >, за да осветите опция.

2 Натиснете **PLAY**, за да изберете.

Прескачане към следваща/ предишна глава/ писта/ файл

MP3 WMA DVD DivX ACD

Натиснете **SKIP (▶▶)**, за да се придвижите към следващата глава/ писта/ файл.

Натиснете **SKIP (◀◀)**, за да се върнете към началото на текущата глава/ писта/ файл.

Натиснете **SKIP (◀◀)** двукратно, за да се върнете към предишната глава/ писта/ файл.

Пауза на възпроизвеждането **ALL**

1 Натиснете **PAUSE/STEP (II)**, за да прекратите временно възпроизвеждането

2 Натиснете **PLAY (▶)**, за да продължи възпроизвеждането.

Възпроизвеждане кадър по кадър **DVD DivX**

Натиснете **PAUSE/STEP (II)** многократно, за да възпроизведете кадър по кадър.

Възпроизвеждане с повторение или в произволна последователност **MP3 WMA DVD DivX ACD**

Натиснете **REPEAT/RANDOM** неколккратно и текущото заглавие, глава или писта ще се възпроизведе с повторение или в произволен ред. За да се върнете към нормално възпроизвеждане, натиснете отново **REPEAT/RANDOM**.

- Режим на възпроизвеждане в произволен ред : само музикални файлове..

Бързо напред или бързо назад **MP3 WMA DVD DivX ACD**

По време на възпроизвеждане натиснете **SCAN (◀◀ или ▶▶)**, за да възпроизведете бързо напред или бързо назад. Можете да сменяте различни скорости на възпроизвеждане чрез натискане на **SCAN (◀◀ или ▶▶)** многократно. Натиснете **PLAY (▶)**, за да продължи възпроизвеждането с нормална скорост.

Забавяне на скоростта на възпроизвеждане **DVD**

Докато възпроизвеждането е на пауза, натиснете **SCAN (◀◀ или ▶▶)**, за да забавите възпроизвеждането напред или назад. Можете да сменяте различни скорости на възпроизвеждане чрез натискане на **SCAN (◀◀ или ▶▶)** многократно. Натиснете **PLAY (▶)**, за да продължите възпроизвеждането при нормална скорост.

Възпроизвеждане 1,5 пъти по-бързо **DVD**

Натиснете **PLAY (▶)**, когато даден DVD диск вече се възпроизвежда, за да гледате и слушате DVD диска 1,5 пъти по-бързо от нормалната скорост. „▶ x1.5“ ще се появи на екрана. Натиснете **PLAY (▶)** отново, за да се върнете към нормална скорост на възпроизвеждане.

Избор на език за субтитрите **DVD DivX**

По време на възпроизвеждане натиснете **SUBTITLE** неколккратно, за да изберете желанния език за субтитрите.

Промяна на набора от знаци и символи, за да се показват DivX® субтитрите правилно - опция **DivX**

1 Ако по време на възпроизвеждане субтитрите не се показват правилно, натиснете и задръжте **SUBTITLE** за около 3 секунди, за да се покаже менюто с кодовете на езиците.

2 Натиснете **SUBTITLE** многократно, за да промените кода на език, докато субтитрите се покажат правилно.

Показване на менюто на заглавията **DVD**

Натиснете **TITLE**, за да се покаже менюто на заглавията от диска, ако има такова.

Започване на възпроизвеждане от избран час **DVD DivX**

Търси началната точка на въведен времеви код.

1 Натиснете **DISPLAY**, а след това изберете иконата на часовника.

2 Въведете час, а след това натиснете **ENTER**.

Например за да намерите сцена на 1 час, 10 минути и 20 секунди, въведете „11020“, като използвате цифровите бутони, а след това натиснете **ENTER**. Ако въведете погрешна цифра, натиснете **CLEAR** и я въведете отново.

Запаметяване на последната сцена **DVD**

Този уред запаметява последната сцена от диска, който гледате. Последната сцена остава в паметта, дори и да извадите диска от плеъра или да изключите уреда (режим на готовност). Ако поставите диск, който има запаметена сцена, сцената автоматично се извиква.

Създаване на ваша собствена програма **ACD MP3 WMA**

Можете да възпроизведете съдържанието на диск в желана от вас последователност, като подредите последователността на музикалните файлове на диска. Програмата се изтрива, когато дискът се извади.

1 Изберете желаната песен, след това натиснете **PROG./MEMO**. или изберете “**1**” и тогава натиснете **ENTER**, за да добавите песента в програмния списък.

2 За да добавите всички песни от диска, изберете “**1**” и след това натиснете **ENTER**.

3 Изберете песен от програмния списък, а след това натиснете **ENTER**, за да започне програмираното възпроизвеждане.

4 За да изтриете песен от програмния списък, изберете песента, която желаете да изтриете, след това натиснете **CLEAR** или изберете иконата “**1**” и тогава натиснете **ENTER**. За да изтриете всички песни от програмния списък, изберете “**1**” и след това натиснете **ENTER**.

Показване на информация за файла (ID3 tag) **MP3**

Информацията от ID3 TAG на MP3 файловете можете да проверявате само на дисковете, като натиснете многократно **DISPLAY**.

Разглеждане на файлове със снимки като слайдшоу **JPG**

1 Използвайте **Λ V < >**, за да осветите иконата (**▶**), а след това натиснете **ENTER**, за да започне разглеждането на снимки една след друга.

2 Можете да промените скоростта на разглеждане, като използвате **< >**, като иконата (**▶**) е осветена.

Прескачане на следваща/ предишна снимка **JPG**

Натиснете **SKIP (I◀◀ или ▶▶I)** или **< >**, за да видите предишната/ следващата снимка.

Завъртане на снимка **JPG**

Използвайте Δ ∇ , за да завъртите снимката на цял екран обратно или по посока на часовниковата стрелка, докато разглеждате снимка на цял екран.

Скрийнсейвър

Скрийнсейвърът се появява, когато оставите уреда в режим Стоп за около пет минути.

Избор на система - опция

Трябва да изберете съответния режим за вашата телевизионна система. Ако дисплеят показва "NO DISC", натиснете и задръжте **PAUSE/STEP** (III) в продължение на повече от пет секунди, за да имате възможност да изберете системата (PAL, NTSC, AUTO).

Изисквания към възпроизвежданите файлове

DivX

- Възможна разделителна способност : 800x600 (Ш x В) пиксела
- Името на файла с DivX субтитри трябва да бъде въведено с дължина до 45 символа.
- Ако в името на DivX файла има код на символ, който е невъзможно да се изобрази, той може да се покаже на дисплея като символа " _".
- Ако видео- и аудиоструктурата на записаните файлове не е интегрирана, извежда се или видео, или аудио.
- Възпроизводими DivX файлове: ".avi", ".mpg", ".mpeg", ".divx"
- Възпроизводим формат на субтитри: SubRip (*.srt/ *.txt), SAMI (*.smi), SubStation Alpha (*.ssa/ *.txt), MicroDVD (*.sub/ *.txt), SubViewer 2.0 (*.sub/ *.txt)
- Възпроизводим Codec формат : "DIVX3.xx", "DIVX4.xx", "DIVX5.xx", "MP4V3", "3IVX"
- Възпроизводим аудиоформат : "AC3", "PCM", "MP3", "WMA"
- На този плеър не можете да възпроизвеждате дискове, форматиращи с файлова система Live file system.
- Ако името на филмовия файл е различно от това на файла със субтитрите, по време на възпроизвеждане на DivX файл субтитрите може да не се покажат.
- Ако възпроизвеждате DivX файл, който се различава от DivXspec, той може да не работи нормално.

MP3/ WMA

- Честота на дискретизация : от 32 до 48 kHz (MP3/ WMA)
- Скорост в битове : от 32 до 320 kbps (MP3), 40 до 192 kbps (WMA)
- Разширения на файловете : ".mp3"/ ".wma"
- Файлов формат на CD-ROM: ISO9660 LEVEL 1 / JOLIET
- Препоръчваме да използвате Easy-CD Creator, който създава файлова система ISO 9660.
- Те не трябва да съдържат специални символи, като / ? * : " < > и т. н.
- Максималният брой файлове на диска трябва да бъде по-малък от 999.

Уредът изисква дисковете и записите да отговарят на някои технически стандарти, за да постигнат оптимално качество на възпроизвеждане. Фабрично записаните DVD дискове автоматично са настроени на тези стандарти. Има много различни стандарти на формати на записваеми дискове (включително CD-R, съдържащи MP3 или WMA файлове) и те изискват определени предварителни условия (вижте по-горе), за да осигурят съвместимост за възпроизвеждане.

Клиентите трябва да знаят, че е необходимо разрешение, за да се изтеглят MP3 / WMA файлове и музика от интернет. Нашата компания няма право да дава такова разрешение. Разрешение винаги трябва да се търси от притежателя на авторски права.

JPG

- Нормален: 5120 x 3840, Progressive jpeg: 2043 x 1536
- Условия на запис: ISO9660 LEVEL 1/ JOLIET
- Максимален брой файлове: под 999.
- Някои дискове може да не работят поради различен формат на запис или състоянието на диска.
- Разширения на файловете : ".jpg"

Слушане на радио

Трябва да бъдете сигурни, че FM антената е свързана

	на уреда	НА ДИСТАНЦИОННОТО
1 Изберете FM	FUNC.	FUNCTION
2 Изберете радиостанция	I<< / >>I	TUN.- / +
3 За да „съхраните“ радиостанция На дисплея ще се покаже номер за предварително запаметяване.		PROG./MEMO.
4 Изберете номер за предварително запаметяване Могат да се запаметят до 50 радиостанции.		PRESET \wedge \vee
5 За да потвърдите, натиснете		PROG./MEMO.

Вижте информация за вашите радиостанции

FM тунерът има функция за RDS (система за пренос на данни по радиото). Тя показва буквите RDS на дисплея плюс информация за радиостанцията, слушана в момента. Натиснете **RDS** на дистанционното няколко пъти, за да видите информацията.

PTY - тип програма, например News (новини), Sport (спорт), Jazz (джаз).

RT - радиотекст, името на радиостанцията.

CT - управление на часовника, часовото време в зоната на радиостанцията.

PS - име на програмната услуга, името на канала.

Можете да търсите радиостанции по тип програма, като натиснете **RDS**.

На дисплея ще се покаже последният използван **PTY**. Натиснете **PTY** един или повече пъти, за да изберете типа програма, който предпочитате. Натиснете и задръжте **< />**. Тунерът автоматично търси станция. Когато бъде открита станция, търсенето спира.

Слушане на радио – какво още можете да направите

Автоматично търсене на радиостанция

Натиснете и задръжте **TUN.-/TUN.+** в продължение на повече от една секунда. Тунерът ще започне автоматично търсене и ще спре, когато намери радиостанция.

Изтриване на всички съхранени радиостанции

1 Натиснете и задръжте **PROG./MEMO.** в продължение на две секунди.

- На дисплея ще мига надпис "ERASE ALL" (изтрий всички).

2 Натиснете **PROG./MEMO.**, за да изтриете всички съхранени радиостанции.

Подобряване на лошо FM приемане

Натиснете **PLAY** (▶) (MO./ST.) на дистанционното управление. Това ще превключи тунера от стерео на моно и обикновено подобрява приемането.

Слушане на музика от вашия преносим плейър

Уредът може да бъде използван за възпроизвеждане на музика от много типове портативни плейъри.

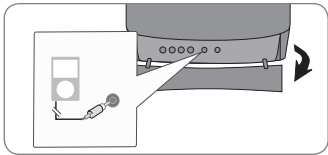
	на уреда	НА ДИСТАНЦИОННОТО
<p>1 Свържете преносимия плейър към гнездо PORT. IN (PORTABLE IN – вход преносим) на уреда.</p> 		
<p>2 Включете захранването.</p>	⏻	⏻ POWER
<p>3 Изберете функцията Включете портативния плейър и започнете възпроизвеждане от него.</p>	FUNC.	FUNCTION

Използване на USB устройство

Можете да се наслаждавате на мултимедийни файлове, съхранени на USB устройство, като го включите в USB порта на уреда. Ако искате да използвате други функции, вижте раздел „Възпроизвеждане на диск или файл“.

	на уреда	НА ДИСТАНЦИОННОТО
1 Отворете капачето на USB порта.		
2 Свържете USB устройството към USB порта на уреда.		
3 Изберете функцията	FUNC.	FUNCTION
4 Изберете файла, който желаете да възпроизведете.		⏪ ⏩
5 Започнете възпроизвеждане на вашия мултимедийен файл.	▶/	▶ PLAY
6 За да спрете, натиснете	■	■ STOP
7 Преди да изключите, трябва да превключите на някоя друга функция	FUNC.	FUNCTION

Съвместими USB устройства

- MP3 плейър: MP3 плейър, тип флаш
- USB флаш устройство: Устройства, които поддържат USB 2.0 или USB 1.1.
- Функцията USB на този уред не поддържа всички USB устройства.

Изискване към USB устройството

Устройства, които изискват инсталация на допълнителна програма, когато го свържете към компютър, не се поддържат.

Внимавайте за следното

- Не изваждайте USB устройството, докато то работи.
- При USB с голям капацитет търсенето може да отнеме повече от няколко минути.
- За да предотвратите загуба на данни, направете резервно копие на всички данни.
- Ако използвате USB удължителен кабел или USB концентратор, USB устройството не се разпознава.
- Използването на файлова система NTFS не се поддържа (поддържа се само файлова система FAT (16/32)).
- Този уред не се поддържа, ако общият брой на файловете е 1000 и повече.
- Външен твърд диск, заключени устройства или USB устройства от твърд тип не се поддържат.
- USB портът на уреда не може да се свърже към компютър.
- Уредът не може да се използва като запаметяващо устройство.

Запис върху USB

	на уреда	НА ДИСТАНЦИОННОТО
1 Свържете USB устройството към USB порта на уреда.		
2 Изберете режим, в който желаете да записвате (напр. CD/ TUNER/ ...) Първо пуснете възпроизвеждането от източника Ако искате да запишете желан музикален файл от диск на USB, започнете възпроизвеждане на файла, преди за започнете записа.	FUNC.	FUNCTION
3 Започнете записа	USB REC.	● REC
4 За да спрете, натиснете	■	■ STOP

Запис върху USB - какво още можете да направите

Запис на музикален файл от диск върху USB

Запис на една писта

Ако записването върху USB започне по време на възпроизвеждане на CD, върху USB ще бъде записана една-единствена писта/ файл.

Запис на всички писти

Ако натиснете бутона за запис при спрян CD, ще се запишат всички писти/ файлове.

- Файловете в подпапките не се записват по време на запис на всички писти.
- Ако желаете да запишете всички писти по време на възпроизвеждане, натиснете двукратно стоп. Проверете дали ■ се показва на екрана.

Запис по програмен списък

USB записва след създаване на ваша собствена програма, ако искате да записвате пистата, която желаете (само аудио CD).

Когато записвате, внимавайте за следното

- Можете да проверите процента на записа върху USB на екрана по време на запис (само аудио, MP3/ WMA CD).
- По време на запис на MP3/ WMA няма звук.
- Когато спрете записа по време на възпроизвеждане, ще се съхрани файлът, който е записан по това време (само аудио CD).
- Не изваждайте USB устройството по време на USB запис. В противен случай в компютъра може да се създаде един непълен файл и да не може да се изтрие.
- Ако не работи записването върху USB, на дисплея се показва съобщение като „NO USB“ (няма USB), „ERROR“ (грешка), „USB FULL“ или „NO REC“ (няма запис).
- Многокартов четец или външен твърд диск не могат да се използват за запис на USB.
- Когато записвате за по-дълъг период, в един файл се записват до 2 часа.
- Когато спрете записа по време на възпроизвеждане, файлът няма да се съхрани.
- При CD-G диск запис на USB е невъзможен.
- Не можете да запишете повече от 999 файла.
- Номерът на файла се запазва автоматично.
- Ще бъде съхранен както следва.

AUDIO CD	MP3/ WMA	Други източници
<pre> CD_REC ├── TRK-001 ├── TRK-002 ├── ⋮ └── ⋮ </pre>	<pre> FILE_REC ├── 001_ ABC(File name) ├── 002_ DEF(File name) ├── ⋮ └── ⋮ </pre>	<pre> EXT_REC ├── AUD-001 ├── AUD-002 ├── ⋮ └── ⋮ </pre>

Неразрешеният презапис на материали, защитени от авторско право, включително компютърни програми, файлове, предавания и звукови записи, нарушава авторските права и представлява престъпление.

Тази техника не трябва да се използва за такива цели.

Бъдете отговорни
Спазвайте авторските права

Възпроизвеждане на iPod

За подробности вижте ръководството на iPod.

Режим iPod: Можете да работите с вашия iPod, като използвате доставеното дистанционно управление и директното управление на вашия iPod.

Режим OSD iPod: Можете да работите с вашия iPod чрез управление от OSD менюто на телевизионния екран с доставеното дистанционно управление. Бутоните за управление на вашия iPod не могат да работят в режим OSD iPod.

	на уреда	НА ДИСТАНЦИОННОТО
1 Отворете капачето на стационарния блок за iPod. 		
2 Свържете вашия iPod към стационарния блок.		
3 Изберете функцията iPod или OSD iPod	FUNC.	FUNCTION
4 Изберете менюто Ако искате да се придвижите назад в менюто, натиснете MENU .		^ v и ENTER
5 Изберете файл		^ v
6 Започнете възпроизвеждането на файла	▶	▶ PLAY
7 За да спрете възпроизвеждането на файла	■	■ STOP
8 Преди да изключите iPod-а, превключете на някоя друга функция, като натиснете	FUNC.	FUNCTION
9 Отстранете iPod-а		

Възпроизвеждане от iPod – какво още можете да направите

Пауза на възпроизвеждането

Натиснете **PAUSE/STEP (II)** или **PLAY (▶)**, за да поставите възпроизвеждането на пауза. Натиснете **PAUSE/STEP (II)** или **PLAY (▶)**, за да продължите възпроизвеждането.

Прескачане към следващия/предишния файл.

Натиснете **SKIP (▶▶I)**, за да се придвижите към следващия файл. Натиснете **SKIP (I◀◀)**, за да се върнете в началото на настоящия файл. Натиснете **SKIP (I◀◀)** двукратно, за да се върнете на предишния файл.

Бързо напред или бързо назад

По време на възпроизвеждане натиснете и задръжте **SCAN (◀◀ / ▶▶)**, а след това отпуснете в желаната точка.

Възпроизвеждане с повторение

Натиснете неколккратно **REPEAT/RANDOM** (повтори/произволна последователност), за да изберете елемента, който искате да се повтаря. Текущият файл ще се възпроизвежда с повторение. За да се върнете към нормално възпроизвеждане, натиснете неколккратно **REPEAT/RANDOM**. (При видеофайлове тази функция не е налична.)

iPod съобщение

“**Please, check your iPod**” - Ако захранването на вашия iPod е недостатъчно или iPod е свързан неправилно, или устройството е непознато. Възстановете първоначалните настройки на iPod, ако iPod не работи нормално. (Вижте <http://www.apple.com/support/>)

“**Connect Video Out(only composite) from the HTS to the TV and switch TV input accordingly.**”, “**Please, Control through an iPod's display.**”

- Когато свържете уреда и телевизора към COMPONENT VIDEO OUT, свържете уреда и телевизора към VIDEO OUT.

Съвместим iPod

- Уредът работи с всички модели iPod, които имат конектор за стационарен блок.
- Съвместимостта с вашия iPod може да варира в зависимост от типа на вашия iPod.
- В зависимост от софтуерната версия на вашия iPod може да не е възможно да управлявате вашия iPod от уреда. Препоръчваме ви да инсталирате най-новата версия на софтуера.

Когато използвате iPod, внимавайте за следното

- В зависимост от iPod устройствата могат да възникнат смущения.
- Видеофайловете се извеждат само когато свържете уреда към VIDEO OUT.

Кодове на езици

Използвайте този списък, за да въведете желаните език за следните първоначални настройки : Disc Audio (звук на диска), Disc Subtitle (субтитри на диска), Disc Menu (меню на диска).

Език	Код	Език	Код	Език	Код	Език	Код	Език	Код
Афарски	6565	Хърватски	7282	Хауса	7265	Лингала	7678	Кечуа	8185
Африкаанс	6570	Чешки	6783	Иврита	7387	Литовски	7684	Реторомански	8277
Албански	8381	Датски	6865	Хинди	7273	Македонски	7775	Румънски	8279
Амехарски	6577	Холандски	7876	Унгарски	7285	Малгашки	7771	Руски	8285
Арабски	6582	Английски	6978	Исландски	7383	Малайски	7783	Самоански	8377
Арменски	7289	Есперанто	6979	Индонезийски	7378	Малаялам	7776	Санскритски	8365
Асамски	6583	Естонски	6984	Интерлингва	7365	Маорски	7773	Шотландски келтски	7168
Аймарски	6588	Фарьорски	7079	Ирландски	7165	Марати	7782	Сръбски	8382
Азербайджански	6590	Фиджи	7074	Италиански	7384	Молдовски	7779	Сърбохърватски	8372
Башкирски	6665	Финландски	7073	Японски	7465	Монголски	7778	Шона	8378
Баски	6985	Френски	7082	Каннада	7578	Науру	7865	Синдхи	8368
Бенгалски	6678	Фризийски	7089	Кашмирски	7583	Непалски	7869	Сингалски	8373
Бутански	6890	Галисийски	7176	Казаски	7575	Норвежки	7879	Словашки	8375
Бихарски	6672	Грузински	7565	Киргизки	7589	Ория	7982	Словенски	8376
Бретонски	6682	Немски	6869	Корейски	7579	Пенджабски	8065	Испански	6983
Български	6671	Гръцки	6976	Кюрдски	7585	Пущу	8083	Судански	8385
Бирмански	7789	Гренландски	7576	Лаоски	7679	Персийски	7065	Суахили	8387
Беларуски	6669	Гуарани	7178	Латински	7665	Полски	8076	Шведски	8386
Китайски	9072	Гуджарати	7185	Латвийски	7686	Португалски	8084	Тагалог	8476
								Таджикски	8471
								Тамилски	8465
								Телугу	8469
								Тайландски	8472
								Тонга	8479
								Турски	8482
								Туркменски	8475
								Туи	8487
								Украински	8575
								Урду	8582
								Узбекски	8590
								Виетнамски	8673
								Волапук	8679
								Уелски	6789
								Волоф	8779
								Косоа	8872
								Идиш	7473
								Иоруба	8979
								Зулу	9085

Кодове на страни

Изберете код на страна от този списък.

Страна	Код	Страна	Код	Страна	Код	Страна	Код	Страна	Код
Афганистан	AF	Коста Рика	CR	Гренландия	GL	Малдиви	MV	Парагвай	PY
Аржентина	AR	Хърватия	HR	Хонконг	HK	Мексико	MX	Филипини	PH
Австралия	AU	Чехия	CZ	Унгария	HU	Монако	MC	Полша	PL
Австрия	AT	Дания	DK	Индия	IN	Монголия	MN	Португалия	PT
Белгия	BE	Еквадор	EC	Индонезия	ID	Мароко	MA	Румъния	RO
Бутан	BT	Египет	EG	Израел	IL	Непал	NP	Русия	RU
Боливия	BO	Ел Салвадор	SV	Италия	IT	Холандия	NL	Саудитска Арабия	SA
Бразилия	BR	Етиопия	ET	Ямайка	JM	Холандски Антили	AN	Сенегал	SN
Камбоджа	KH	Фиджи	FJ	Япония	JP	Нова Зеландия	NZ	Сингапур	SG
Канада	CA	Финландия	FI	Кения	KE	Нигерия	NG	Словакия	SK
Чили	CL	Франция	FR	Кувейт	KW	Норвегия	NO	Словения	SI
Китай	CN	Германия	DE	Любия	LY	Оман	OM	Южна Африка	ZA
Колумбия	CO	Великобритания	GB	Люксембург	LU	Пакистан	PK	Южна Корея	KR
Конго	CG	Гърция	GR	Малайзия	MY	Панама	PA	Испания	ES
								Шри Ланка	LK
								Швеция	SE
								Швейцария	CH
								Тайван	TW
								Тайланд	TH
								Турция	TR
								Уганда	UG
								Украйна	UA
								САЩ	US
								Уругвай	UY
								Узбекистан	UZ
								Виетнам	VN
								Зимбабве	ZW

Отстраняване на проблеми

ПРОБЛЕМ	ПРИЧИНА	ОТСТРАНЯВАНЕ
Липсва захранване.	Захранващият кабел не прави контакт.	Вкарайте стабилно захранващия кабел в стенния контакт.
Липсва картина.	Телевизорът не е настроен за получаване на DVD сигнал.	Изберете подходящия режим на видеовход на телевизора, така че картината от уреда да се появи на телевизионния екран.
	Видеокабелите не са свързани стабилно.	Свържете добре видеокабелите към телевизора и уреда.
Качеството на DVD картината е лошо.	Дискът е замърсен.	Почистете диска с мека кърпа с движения отвътре навън.
Не започва възпроизвеждане от DVD/CD диска.	Не е поставен диск.	Поставете диск.
	Поставен е невъзпроизводим диск.	Поставете подходящ диск. (Проверете типа на диска, цветовата система и регионалния код)
	Дискът е поставен с горната страна надолу.	Поставете диска така, че да виждате страната с надписите.
	Менюто е отворено на екрана.	Натиснете SETUP , за да затворите екрана на менюто.
	Зададен е ограничителен клас, който пречи на възпроизвеждането от DVD.	Въведете паролата си или променете ограничителния клас.
Има шум при възпроизвеждане на DVD или CD диск.	Дискът е замърсен.	Почистете диска с мека кърпа с движения отвътре навън.
	Устройството е разположено твърде близо до телевизора, което предизвиква обратна връзка.	Преместете уреда и аудиокомпонентите далече от телевизора.
Радиостанциите не се настройват добре.	Антената е позиционирана или свързана неправилно.	Проверете свързването на антената и регулирайте положението ѝ. Монтирайте външна антена, ако е необходимо.
	Сигналът от радиостанцията е твърде слаб.	Настройте станцията ръчно.
	Няма предварително запаметени станции или запаметените станции са изтрети (при настройване с търсене на предварително настроени канали).	Настройте няколко радиостанции.
Дистанционното управление не работи добре/изобщо.	Дистанционното не е насочено директно към уреда.	Насочете дистанционното управление директно към уреда.
	Дистанционното е твърде далеч от уреда.	Използвайте дистанционното на разстояние до 23 фута (7 м) от уреда.
	Съществува преграда между дистанционното управление и уреда.	Отстранете преградата.
	Батериите в дистанционното управление са изтощени.	Подменете батериите с нови.

Типове възпроизводими дискове

Тип	Фирмен знак
DVD-VIDEO : Дискове, като напр. филмови, които могат да се купят или наемат.	
DVD-R : Видеорежим и само финализирани	
DVD-RW : Видеорежим и само финализирани DVD дискове с VR формат, които не са били финализирани, не могат да се възпроизведат на този уред	
DVD+R : Само видеорежим Поддържа така също и двуслоен диск	
DVD+RW : Само видеорежим	
Audio CD : Музикални CD дискове или CD-R/ CD-RW във формат на музикално CD, които могат да бъдат закупени.	
Този уред възпроизвежда DVD±R/ RW и CD-R/ RW, които съдържат аудиозаглавия, DivX, MP3, WMA или JPEG файлове. Някои DVD±RW/ DVD±R или CD-RW/ CD-R не могат да се възпроизведат на този уред поради качеството на записа или физическото състояние на диска, или поради характеристиките на записващото устройство и авторския софтуер.	

Символите "Dolby" и „двойно D“ са запазена марка на Dolby Laboratories. Произведено по лиценз от Dolby Laboratories.

За символа Ⓞ

“Ⓞ” може да се появи на екрана на телевизора по време на работа и показва, че функцията, обяснена в настоящото ръководство, липсва на този диск.

Регионални кодове

Върху задната страна на този уред е отпечатан регионален код. Уредът може да възпроизвежда само DVD дискове със същото обозначение като това на задната му страна или с обозначение "ALL" (всички).

- Повечето DVD дискове имат на обвивката си ясно видим глобус с една или повече цифри. Този номер трябва да отговаря на регионалния код на уреда ви, иначе дискът няма да може да се възпроизведе.
- Ако се опитате да възпроизведете DVD с различен регионален код от този на вашия плейър, на екрана на телевизора се появява съобщение "Check Regional Code" (Проверете регионалния код)

Авторски права

Законът забранява неразрешеното копиране, показване и разпространяване по радио и телевизия, разпространяване чрез кабел, възпроизвеждане на обществени места или наемане на материали, защитени от авторско право. Този уред има функция за защита на авторските права, разработена от Macrovision. На някои дискове са записани сигнали за защита.

Когато правите запис или възпроизвеждате картина от тези дискове, се появява шум. Този продукт включва технология за защита на авторските права, защитена от патенти на САЩ и други права върху интелектуална собственост. Използването на тази технология за защита на авторските права трябва да бъде разрешено от Macrovision и предназначението ѝ е само за домашно ползване и други ограничени случаи на визуална употреба, освен ако Macrovision не е дала разрешение за друго. Обратният инженеринг и дезасемблирането са забранени.

ПОТРЕБИТЕЛИТЕ ТРЯБВА ДА ЗНАЯТ, ЧЕ НЕ ВСИЧКИ ТЕЛЕВИЗОРИ ОТ КЛАС "HIGH DEFINITION" (С ВИСОКА РАЗДЕЛИТЕЛНА СПОСОБНОСТ) СА НАПЪЛНО СЪВМЕСТИМИ С ТОЗИ УРЕД И ТЕ МОГАТ ДА ПРИЧИНЯТ СМУЩЕНИЯ В КАРТИНАТА. В СЛУЧАЙ НА ПРОБЛЕМИ С КАРТИНАТА ПРИ ПРОГРЕСИВНО СКАНИРАНЕ С 525 ИЛИ 625 РЕДА СЕ ПРЕПОРЪЧВА ПОТРЕБИТЕЛЯТ ДА ПРЕВКЛУЧИ НА ИЗХОД "STANDARD DEFINITION" (СТАНДАРТНА РАЗДЕЛИТЕЛНА СПОСОБНОСТ). АКО ВЪЗНИКНАТ ВЪПРОСИ ОТНОСНО СЪВМЕСТИМОСТТА НА ТЕЛЕВИЗОРА С МОДЕЛА 525p И 625p НА УРЕДА, МОЛЯ ОБЪРНЕТЕ СЕ КЪМ НАШИЯ СЕРВИЗЕН ЦЕНТЪР.

Трябва да настроите опцията за формат на диска на [Mastered], за да направите дисковете съвместим с LG плейърите, когато форматирате презаписващите се дискове. Когато настроите опцията на Live File System, няма да можете да я използвате на LG плейърите. (Mastered/ Live File System : Система за дисков формат за Windows Vista)

ТЕХНИЧЕСКИ ХАРАКТЕРИСТИКИ

Общи	
Захранване	200 - 240 V, 50/60 Hz
Консумация на енергия	60 W
Нето тегло	3,2 kg
Захранване на шината (USB)	DC 5 V $\overline{\text{---}}$ 500 mA
Външни размери (Ш x В x Д)	175 x 269 x 290 mm
Работна температура	От 5°C до 35°C
Работна влажност	От 5% до 85%
Изходна мощност	80 W + 80 W
Т.Н.Д. (общо хармонично изкривяване)	0.5 %
Тунер	
FM обхват на настройване	87.5 - 108.0 MHz или 87.50 - 108.00 MHz
DVD/CD	
Честотна характеристика	40 - 20000 Hz
Съотношение сигнал - шум	75 dB
Динамичен обхват	75 dB
Възможни разделителни способности според свързването	
[COMPONENT VIDEO OUT]	480p (или 576p) и 480i (или 576i)
[VIDEO OUT]	480i (или 576i)
Тонколони	
	FBS164V
Тип	3-лентови 4 тонколони
Импеданс	4 Ω
Номинална входна мощност	80W
Макс. входна мощност	160W
Нето размери (В x Ш x Д)	132 x 320 x 300
Нето тегло	4,5Kg

- „Направено за iPod“ (Made for iPod) означава, че електронното устройство е предназначено да се свързва специално към iPod и е сертифицирано от разработчика, за да отговаря на експлоатационните стандарти на „Apple“.
- „Apple“ не носи отговорност за работата на това устройство или за неговото съответствие със стандартите за безопасност и регулативните стандарти.

Дизайнът и техническите характеристики подлежат на промяна без предварително уведомяване.

