



Uputstvo

FB164 (FB164-D0P, FBS164V)

SRPSKI



Kao partner programa ENERGY STAR®, LG je čvrsto opredeljen u nastojanju da ovaj proizvod ili drugi modeli ovog proizvoda ispune zahteve ispunjavaju zahteve ENERGY STAR® u vezi energetske efikasnosti.

ENERGY STAR® je registrovana američka (U.S.) trgovačka marka.



iPod je trgovačka marka korporacije Apple Inc., registrovane u SAD i drugim zemljama.

P/NO : MFL62750706

Mere predostrožnosti



OPREZ : DA BISTE SMANJILI RIZIK OD STRUJNOG UDARA, NEMOJTE DA UKLANJATE POKLOPAC (ILI ZADNJU STRANU) OVOG UREĐAJA. UNUTRA NEMA DELOVA KOJE SAM KORISNIK MOŽE DA POPRAVLJA. ZA POPRAVKE SE OBRATITE KVALIFIKOVANOM OSOBLJU SERVISA.



Simbol munje unutar jednakostraničnog trougla upozorava korisnika na prisustvo opasnog neizolovanog napona unutar proizvoda koji može biti dovoljan da stvori rizik od strujnog udara.



Uzvičnik unutar jednakostraničnog trougla upozorava korisnika na važne instrukcije o radu i održavanju (servisiranju) koje se mogu naći u uputstvu koje prati uređaj

OPREZ : DA BISTE SPREČILI POJAVU POŽARA ILI STRUJNI UDAR, NE IZLAŽITE OVAJ UREĐAJ KIŠI ILI VLAGI.

UPOZORENJE : Nemojte instalirati ovu opremu u nekom skučenom prostoru kao što su na primer police za knjige ili u nekim sličnim elementima.

OPREZ : Ovaj uređaj koristi laserski sistem.

Da biste osigurali pravilnu upotrebu ovog proizvoda, molimo vas da pažljivo pročitate ovo uputstvo za upotrebu i da ga čuvate ako zatreba. Ako je potrebna neka popravka, obratite se ovlašćenom servisu.

Korišćenje upravljača, regulatora ili postupaka sa performansama drugačijim od onih koje su ovde opisane mogu dovesti do opasnog izlaganja radijaciji. Da biste sprečili direktno izlaganje laserskim zracima, ne pokušavajte da otvarate kućište. Ako se ono otvori onda se izlažete opasnoj radijaciji lasera. NE GLEDAJTE DIREKTNO U LASERSKI ZRAK.

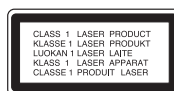

OPREZ : Aparat ne treba da se izlaže vodi (kapanju ili prskanju), i objekti sa vodom, kao što su vaze, ne treba da se stavljaju na aparat.

UPOZORENJE koje se odnosi na električni kabl

Za većinu uređaja se preporučuje da se povežu prema električnom kolu koje im je namenjeno;

tj. jedna utičnica treba da napaja samo taj uređaj i da nema dodatnih priključaka ili kola koja se granaju. Da biste bili sigurni u vezi ovoga, proverite na strani sa specifikacijama u ovom uputstvu za rukovanje.

Ne preopterećujte zidne utičnice. Preopterećene, rasklimane ili oštećene utičnice, produžni nastavci, iskrzani električni kablovi, oštećene ili naprsle izolacije i slična oštećenja su opasni. Bilo koje od ovih stanja može dovesti do električnog udara ili požara. Zato povremeno proverite kabl vašeg uređaja, i ako njegov izgled ukazuje na oštećenje ili popuštanje u smislu kvaliteta, isključite ga, i nemojte koristiti uređaj, a kabl neka vam zameni ovlašćeni servis centar.

Zaštite električni kabl od fizičkog ili mehaničkog lošeg postupanja sa njim, kao što su : uvrtnje, uvijanje, priklještenje, zatvaranje vrata preko njega ili gaženja po njemu. Obratite posebnu pažnju na priključke, utičnice na zidu i mesto gde kabl izlazi iz uređaja.

Da biste isključili uređaj sa napajanja, izvucite utikač iz utičnice. Kada instalirate uređaj, obezbedite da je priključak lako dostupan.



Odlaganje vašeg starog uređaja

1. Kada se na uređaju nalazi ovaj simbol sa precrtanom kantom za đubre, to onda znači da proizvod podleže evropskim smernicama European Directive 2002/ 96/ EC.
2. Svi električni i elektronski proizvodi treba da se odlažu posebno od gradskog smeća, na mestima koja su označena od strane države ili lokalnih vlasti.
3. Pravilno odlaganje vaših starih uređaja će pomoći sprečavanju eventualnih negativnih posledica na okolinu i ljudsko zdravlje.
4. Za detaljnije informacije o odlaganju starih uređaja, molimo vas da kontaktirate vaše gradske vlasti, komunalnu službu ili prodavnicu u kojoj ste kupili svoj uređaj.



Ovaj uređaj je proizveden u skladu sa odgovarajućim smernicama EEC DIRECTIVE 2004/ 108/ EC i 2006/ 95/ EC.

Predstavnik za Evropu:

LG Electronics Service Europe B.V.
Veluwezoom 15, 1327 AE Almere, The Netherlands
(Tel : +31-036-547-8940)

Dobrodošli u svet novog DVD MICRO Hi-Fi SISTEMA

Sadržaj

Podešavanje	4
Glavni deo uređaja	5
Daljinski upravljač	6
Početa postavka OSD jezika - Opciono	7
Početa postavka koda regiona - Opciono	7
Podešavanje osnovnih postavki	8-9
Podešavanje sata	10
Jednostavna postavka TV zvuka	10
Prikaz informacija o disku	11
Reprodukcija diska ili fajla	11-13
Slušanje radija	14
Slušanje muzike sa portabl plejera	15
Korišćenje USB uređaja.	15
Snimanje na USB	16
Reprodukcija sa iPod-a	17
Kodovi jezika	18
Kodovi regiona	18
Pronalaženje i rešavanje problema	19
Vrste diskova koji se mogu puštati	20
Specifikacije	21

Mere opreza u radu sa dugmićima osteljivim na dodir (touch buttons)

- Dodirujte dugmad samo čistim i suvim rukama.
 - U vlažnoj sredini, ako na dugmićima ima vlage, obrišite je pre korišćenja uređaja.
- Nemojte jako da pritiskate dugmiće.
 - Ako ih pritiskate velikom silinom, mogu da se oštete njihovi senzori.
- Dodirnite ono dugme koje želite da bi se funkcija obavila korektno.
- Pazite da prilikom dodirivanja dugmadi nemate neke provodne materijale kao što su na primer metalni predmeti. To može dovesti do kvara uređaja.

Podešavanje

Povezivanje uređaja sa televizorom i antenama

1 Pomoću kablova povežite priključke uređaja i vašeg TV-a (DVD plejera, digitalnog uređaja itd.).

Proverite priključke na vašem TV-u, i odaberite konekciju **A**, **B**. Kvalitetet slike se poboljšava idući od **A** do **B**.

Priključak SCART **(A)**

Povežite priključak TO TV ovog uređaja sa televizorom pomoću SCART kabla.

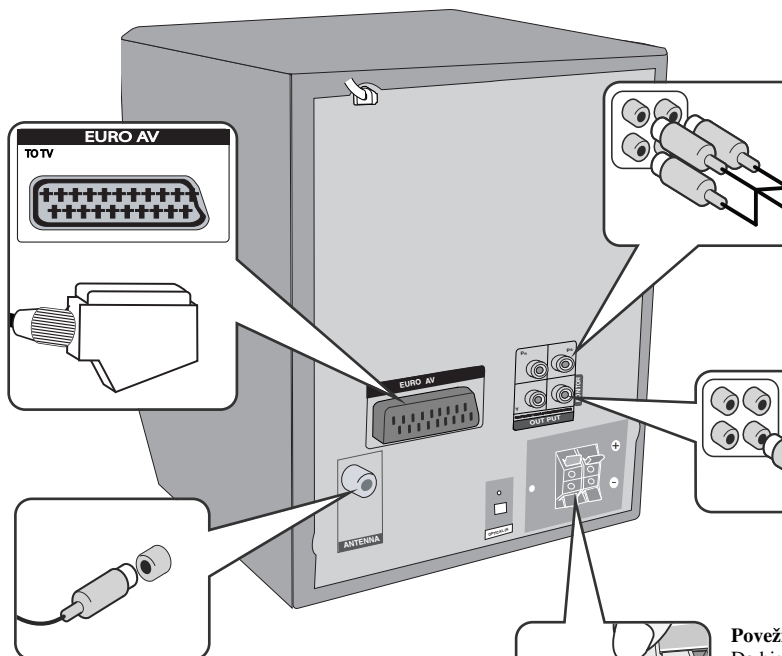

Povežite FM antenu

Prijem će biti najbolji kada su oba kraja antene pravi i u horizontalnom položaju.

Priključak Video Out **(B)**

Povežite izlazni video priključak uređaja VIDEO OUTPUT (MONITOR) sa odgovarajućim ulaznim priključkom vašeg televizora koristeći video kabl.
- Ako vaš TV prihvata signale u progresivnom formatu, onda morate da koristite ovu vezu i da postavite [Progressive Scan] na displeju [Display] na [On] (vidite stranu 8).

Priključak Component Video **(A)**

Povežite izlazne priključke COMPONENT VIDEO (PROGRESSIVE SCAN) OUTPUT sa odgovarajućim ulaznim priključcima vašeg TV-a pomoću Y PB PR kabla.

Povežite kablove zvučnika sa plejerom

Da biste povezali kabli na uređaj, pritisnite svaki od plastičnih odbojnika da biste otvorili priključak za povezivanje. Umetnite provodnik i otpustite odbojnik. Povežite crni kraj svake žice na priključke označene znakom - (minus), a drugi kraj na priključke označene znakom + (plus).

2 PUtaknite utikač uređaja u zidnu utičnicu.

Glavni deo uređaja

Gornje kontrole

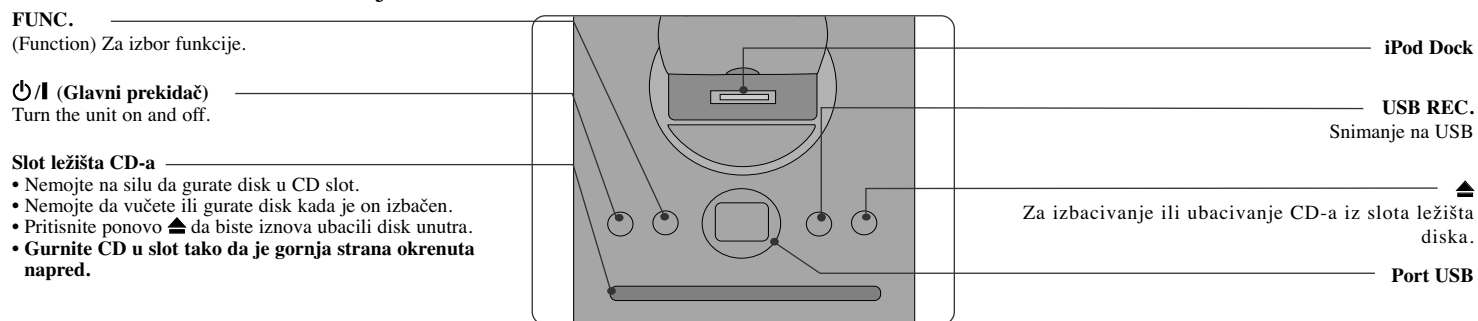

Prednje kontrole

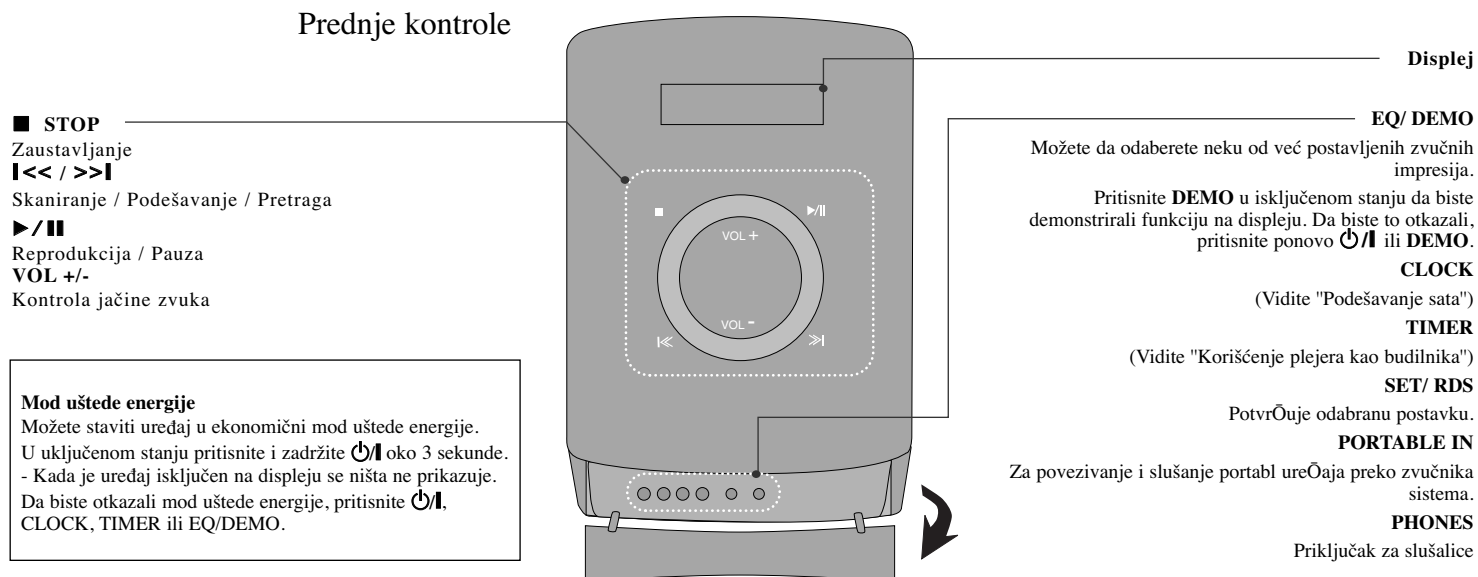

Remote control

RETURN (↶) : Povratak nazad u meniju ili izlazak iz setup menija.

REC (●) : Direktno snimanje na USB

STOP (■) : Zaustavlja reprodukciju ili snimanje.

PLAY (▶), **MO/ST.** : Započinje reprodukciju. Selektujte Mono/Stereo.

PAUSE/STEP (⏸) : Pauza

SKIP (⏮/⏭) : Prelazak na sledeće ili prethodno poglavlje/traku/fajl.

SCAN (⏪/⏩) : Pretraga unapred ili unazad.

Dugmad TV Control : Za upravljanje televizorom.
(Važe samo za LG TV)

Upravljanje televizorom

Možete kontrolisati jačinu zvuka, ulazni izvor i uključivanje LG TV-a. Držite **POWER** (TV) i pritisnite dugme **PR/CH** (+/-) dok se TV ne uključi ili isključi.

PROG./MEMO. : Pristupa meniju Program ili ga uklanja.

CLEAR : Briše broj trake sa programske liste.

RDS : Sistem radio podataka (Radio Data System).

PTY : Pregled različitih prikaza RDS opcija.

Stavite bateriju u daljinski upravljač.

Proverite da li se oznake + (plus) i (-) na bateriji poklapaju sa onim na daljinskom upravljaču.



FUNCTION : Selektuje funkciju i izvor ulaza.

SLEEP : Možete da odaberete da vreme bude između 10 i 180 minuta, nakon koga će se plejer isključiti. Da biste proverili koliko je vremena do isključenja, pritisnite **SLEEP**. (Dimmer: Do polovine zatamnjuje LED diodu (Light-emitting diode) na prednjem panelu, kada je uređaj uključen.)

⏻ **POWER** : Uključuje i isključuje uređaj ON ili OFF.

▲ **OPEN/CLOSE** : Otvara i zatvara nosač diska.

TITLE : Ako trenutni DVD naslov sadrži meni, meni naslova se pojavljuje na ekranu. U suprotnom, može se pojaviti meni diska.

DISPLAY : Pristupa displeju na ekranu.

MENU : Pristupa meniju DVD diska.

SETUP : Pristupa meniju za podešavanje ili ga uklanja.

PRESET (Λ V) : Bira radio program.

TUN. (-/+): Podešava željenu radio stanicu.

▲ V < > (**gore/ dole/ levo/ desno**) : Koriste se za navigaciju po displeju na ekranu.

ENTER : Potvrđuje se izbor menija.

TV→SPK : Da biste direktno selektovali AUX OPT.

MUTE : Ukidanje zvuka.

VOL (Volume) (+/-) : Podešava ton zvučnika.

EQ/ LG EQ (Ekvilajzer efekat) : Možete da izaberete neku od impresija zvuka.

REPEAT/RANDOM : Za selekciju moda reprodukcije (play) (REPEAT, RANDOM).

SUBTITLE : U toku reprodukcije možete odabrati željeni jezik za titl.

Numerisana dugmad 0-9 : Selektuje numerisane opcije iz menija.

Početna postavka OSD jezika - Opciono

Kada se uređaj koristi po prvi put, početni jezik za setup meni se pojavljuje na vašem TV ekranu. Morate završiti početno postavljanje jezika pre korišćenja uređaja.

	NA DALJINSKOM UPRAVLJAČU
1 Uključite uređaj Pojavljuje se spisak jezika.	POWER
2 Izaberite jezik	< > ^ v
3 Pritisnite	ENTER
4 Da biste to potvrdili, pritisnite	ENTER

Početna postavka koda regiona - Opciono

Kada koristite uređaj po prvi put, morate da postavite kod regiona (Area Code) kao što je dole prikazano.

	NA DALJINSKOM UPRAVLJAČU
1 Da prikažete setup meni	SETUP
2 Selektujte meni LOCK na prvom nivou	^ v
3 Predite na drugi nivo Aktivan kod regiona se pojavljuje na drugom nivou.:	>
4 Predite na treći nivo	>
5 Unesite novi kod	Numerisana dugmad (0-9) i ENTER
6 Potvrdite novi kod koji ste uneli	Numerisana dugmad (0-9) i ENTER
7 Odaberite kod vašeg geografskog područja Nakon selekcije, Rating i Password će biti aktivirani.	^ v < >
8 Da biste potvrdili šta ste pritisnuli Proverite da li ste postavili kod regiona (Area Code).	ENTER

Podešavanje osnovnih postavki

	NA DALJINSKOM UPRAVLJAČU
1 Za prikaz setup menija	SETUP
2 Selektujte željenu opciju na prvom nivou	^ V
3 Predite na drugi nivo	>
4 Selektujte željenu opciju na drugom nivou	^ V
5 Predite na treći nivo	>
6 Za izmenu podešavanja	^ V, ENTER

Podešavanje osnovnih postavki – ostale mogućnosti

Podešavanje postavki jezika

OSD (Meni jezika) – Izaberite jezik za Setup meni i displej na ekranu.

Disc Audio/ Disc Subtitle/ Disc Menu – Odaberite jezik za Disc Audio/ Disc Subtitle/ Disc Menu.

[Original] : Odnosi se na originalni jezik na kome je disk snimljen.

[Other] : Da biste odabrali neki drugi jezik, pritisnite numerisanu dugmad, a zatim i ENTER da biste uneli odgovarajući 4-cifreni digitalni broj prema kodnoj listi jezika u delu uputstva sa referencama (videti stranu 18). Ako napravite grešku pre nego što pritisnete **ENTER**, pritisnite **CLEAR**.

[Off] (za Disc Subtitle) : Isključuje titl.

Podešavanje postavki displeja

TV Aspect – Odaberite koji aspekt ekrana koristiti zavisno od oblika vašeg TV ekrana.

[4 : 3] Selektujte kada je priključen TV sa standardnim odnosom stranica ekrana (4 : 3)

[16 : 9] Selektujte kada je priključen TV sa širim prikazom ekrana (16 : 9)

Display Mode – Ako ste odabrali aspekt 4 : 3, biće potrebno da definišete kako želite da se na vašem TV-u prikažu programi i filmovi sa širokim prikazom ekrana.

[Letterbox] Ovaj mod prikazuje široku sliku sa crnim trakama na vrhu i u dnu ekrana.

[Panscan] Ovaj mod ispunjava slikom ceo ekran kod koga je odnos stranica 4:3, isecajući sliku tamo gde je to neophodno.

TV Output Select – Odaberite neku od opcija zavisno od vrste povezivanja sa TV-om.

[RGB] : Kada je vaš TV povezan preko SCART priključka.

[YPbPr] : Kada je vaš TV povezan preko COMPONENT/ PROGRESSIVE SCAN OUTPUT priključaka na uređaju.

-Ako prebacite TV Output Select sa YPbPr na RGB na setup meniju u slučaju kada povezujete uređaj sa component video vezom, ekran se zatamnjuje. U tom slučaju, uključite video kabli na priključak MONITOR i ponovo selektujte YPbPr na setup meniju.

Progressivno skaniranje (za komponentne video veze) – Proverite da li na izlaznim priključcima COMPONENT/PROGRESSIVE SCAN OUTPUT ima progresivnog signala. Ako vaš TV prihvata signale u progresivnom formatu, onda ćete uživati u preciznoj reprodukciji boja i visokom kvalitetu slike selekcijom opcije [On]. Ako vaš TV ne prihvata signale u progresivnom formatu, selektujte opciju [Off].

Ako greškom postavite Progressive Scan na [On], onda morate da resetujete uređaj. Najpre izvadite disk iz uređaja. Zatim pritisnite i zadržite STOP oko pet sekundi. Video izlaz će se obnoviti na standardnu postavku i moći će da se vidi slika na vašem TV-u.

Podešavanje audio postavki

DRC (Dynamic Range Control - Kontrola dinamičkog opsega) – Čini zvuk jasnijim i kada se jačina zvuka utiša (važi samo za Dolby Digital). Postavite na [On] da biste imali ovaj efekat.

Vocal – Postavite na [On] da izmešate karaoke kanale u normalni stereo. Ova funkcija je efektivna samo za višekanalne karaoke DVD diskove.

Podešavanje postavki zaključavanja

Da biste pristupili zaključanim opcijama, morate da unesete 4-cifreni kod. Ako još niste uneli sigurnosni kod, tražiće se od vas da to učinite.

1 Unesite 4-cifreni kod i pritisnite **ENTER**.

2 Unesite ga ponovo i pritisnite **ENTER** da biste ga potvrdili. Ako napravite grešku prilikom unošenja brojeva, pritisnite **CLEAR** i ispravite.

Area Code – Selektujte kod za geografsku oblast kao nivo ocene reprodukcije. To određuje od kog regiona se koriste standardi za ocenu DVD diskova, kontrolisanih od strane funkcije roditeljskog zaključavanja (Parental Lock). Pogledajte odeljak Kodovi regiona na strani 18.

Rating – Odaberite nivo ocenjivanja. Što je niži nivo, ocena je stroža. Selektujte [Unlock] da biste deaktivirali ocenu.

Password – Postavlja ili menja šifru zaključavanja.

[New] : Unesite novu 4-cifrenu šifru pomoću numerisanih dugmadi, a zatim pritisnite **ENTER**. Unesite šifru ponovo da biste je potvrdili.

[Change] : Unesite novu šifru dvaput posle unošenja tekuće šifre.

Ako zaboravite kod, možete da ga resetujete.

1 Prvo izvadite disk iz rekordera.

2 Pritisnite **SETUP** da bi se prikazao Setup meni. Unesite '210499' i pritisnite **ENTER**. Kod se briše.

Podešavanje drugih postavki

DivX(R) Registration – Mi vam obezbeđujemo DivX® VOD (Video On Demand – Video na zahtev) registracioni kod koji vam omogućava da iznajmite ili kupite video baziran na DivX® VOD usluzi.

Za više informacija, pogledajte sajt www.divx.com/vod.

Pritisnite **ENTER** i možete videti registracioni kod uređaja.

Uživajte u programiranim utiscima zvučnog polja

Ovaj sistem ima izvestan broj unapred postavljenih zvučnih efekata. Možete da odaberete neki željeni mod zvuka korišćenjem opcije **EQ/LG EQ**. Prikazane stavke ekvilajzera se mogu razlikovati zavisno od izvora zvuka i efekata.

NATURAL Možete uživati u komfornom i prirodnom zvuku.

Lokalno specijalizovani ekvilajzer Regionalno optimizovani zvučni efekat. (DANGDUT/ ARABIC/ PERSIAN/INDIA/ REGUETON/ MERENGUE/ SAMBA/ SALSA)

AUTO EQ Ostvaruje zvučni ekvilajzer koji je najbliži žanru obuhvaćenim u MP3 ID3 tagu fajlova pesama.

POP CLASSIC JAZZ ROCK Ovaj program pozajmljuje poletnu atmosferu zvuka, dajući vam osećaj kao da ste na rock, pop ili jazz koncertu, ili pak na koncertu klasične muzike.

MP3 OPT Ova funkcija je optimizovana za MP3/WMA fajlove koji se mogu kompresovati. Ona poboljšava bass zvuk.

XDSS ON Pojačava visoke frekvencije, bas i surround efekat.

VIRTUAL Možete više uživati u virtualnom okruženju zvuka.

NORMAL Možete uživati u zvuku bez ikakvih ekvilajzer efekata.

Podešavanje sata

	NA UREDAJU
1 Uključite uređaj	
2 Pritisnite i zadržite bar 2 sekunde	CLOCK
3 Odaberite ili AM 12:00 (za prikaz prepodnevnih, AM, i popodnevnih, PM sati) ili 0:00 (za 24-časovni prikaz).	 << / >>
4 Potvrdite svoj izbor	SET
5 Odaberite sate	 << / >>
6 Pritisnite	SET
7 Odaberite minute	 << / >>
8 Pritisnite	SET

Korišćenje plejera kao budilnika

- 1 Pritisnite **TIMER**. Svaka od funkcija treperi.
- 2 Pritisnite **SET** kada se prikaže funkcija kojom želite da se probudite.
- 3 Prikazaće se "ON TIME". Tu treba da postavite vreme u koje želite da se alarm uključi. Koristite **|<< / >>|** da biste postavili sate i minute, a zatim **SET** da biste to snimili.
- 4 Prikazaće se "OFF TIME". Tu treba da postavite vreme u koje želite da se ova funkcija stopira.
- 5 Koristite **|<< / >>|** da biste postavili sate i minute, a zatim **SET** da biste to snimili.
- 6 Prikazaće vam se VOL da biste odabrali jačinu zvuka kojom želite da se probudite. Koristite **|<< / >>|** da biste postavili jačinu zvuka, a zatim **SET** da biste to snimili. Isključite sistem. Ikonica sata "☉" prikazuje da je alarm postavljen.
- 7 Kada se sistem isključi, možete da proverite vreme uključivanja i isključivanja alarma pritiskom na **TIMER**.

Jednostavna postavka TV zvuka

Možete uživati u zvuku sa TV-a, DVD-ja i digitalnog uređaja. Čak i kada je isključen, ako pritisnete **TV→SPK** automatski se uključuje i prelazi u AUX OPT mod.



	NA DALJINSKOM UPRAVLJAČU
1 Povežite priključak OPTICAL IN na priključak optičkog izlaza vašeg TV-a (ili digitalnog uređaja, itd.)	
2 Selektujte AUX OPT. Da biste direktno selektovali AUX OPT.	TV→SPK
3 Uživajte u zvuku	
4 Da biste izašli iz AUX OPT	TV→SPK

Prikaz informacija o disku

	NA DALJINSKOM UPRAVLJAČU
1 Pritisnite	DISPLAY
2 Selektujte neku od stavki	▲ ▼
3 Podesite Display meni	< >
4 Da biste izašli odatle	↶ RETURN

Prikaz informacija o disku – ostale mogućnosti

Možete da selektujete neku od stavki pritiskanjem na **▲ ▼** i promenom ili selektovanjem postavke pritiskanjem na **< >**.

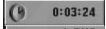
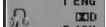
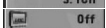
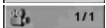
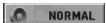
 1/23	Redni broj tekućeg naslova (ili trake/ fajla) / ukupan broj naslova (ili traka/ fajlova)
 1/7	Redni broj tekućeg poglavlja/ Ukupan broj poglavlja
 0:03:24	Proteklo vreme reprodukcije
 1 ENG 5.1CH	Odabrani audio jezik ili kanal
 Off	Odabrani titl
 1/1	Odabrani ugao/ Ukupan broj uglova
 NORMAL	Selektovan je zvuk/EQ mod

Simboli koji se koriste u ovom uputstvu

Svi diskovi i fajlovi dole navedeni	ALL	MP3 fajlovi	MP3
DVD i finalizirani DVD±R/ RW	DVD	WMA fajlovi	WMA
DivX fajlovi	DivX	Audio diskovi	ACD
JPEG fajlovi	JPG		

Reprodukcija diska ili fajla

	NA UREĐAJU	NA DALJINSKOM UPRAVLJAČU
1 Ubacite neki disk u uređaj		
2 Odaberite DVD ili CD funkciju	FUNC.	FUNCTION
3 Podesite meni sa postavkama / Izaberite		< > ▲ ▼
4 Početak reprodukcije diska	▶ / ⏸	▶ PLAY
5 Da zaustavite reprodukciju diska	■	■ STOP

Reprodukcija diska ili fajla – ostale mogućnosti

Kombinovani disk ili USB Flash Drive – DivX, MP3/ WMA i JPEG

Prilikom reprodukcije diska ili USB Flash drajva koji sadrže zajedno DivX, MP3/ WMA i JPEG fajlove, možete da odaberete meni onih fajlova koje želite da pustite pritiskom na **MENU**.

Prelazak na prethodnu/sledeću stranu u meniju sa spiskom fajlova.

MP3 WMA DivX ACD JPG

Pritisnite i zadržite **▲ ▼** da biste prešli na prethodnu ili sledeću stranu.

Reprodukcija DVD-ja koji imaju meni **DVD**

U današnje vreme većina DVD-ja ima menije koji se učitaju pre nego što počne reprodukcija filma.

- 1 Kroz menije možete da se krećete korišćenjem **▲ ▼ < >** da biste naglasili neku od opcija.
- 2 Pritisnite **PLAY** da biste to i selektovali.

Prelazak na sledeće /prethodno poglavlje/ traku/ fajl

MP3 WMA DVD DivX ACD

Pritisnite **SKIP (▶▶)** da biste prešli na sledeće poglavlje/ traku/ fajl.

Pritisnite **SKIP (◀◀)** da biste se vratili na početak tekućeg poglavlja/ trake/ fajla. Pritisnite **SKIP (◀◀)** dvaput kratko da biste se vratili korak nazad na prethodno poglavlje/ traku/ fajl.

Pauza **ALL**

- 1 Pritisnite **PAUSE/STEP** (⏸) da biste napravili pauzu u toku reprodukcije.
- 2 Pritisnite **PLAY** (▶) da biste nastavili reprodukciju.

Reprodukcija kadar po kadar (Frame-by-Frame playback) **DVD** **DivX**

Pritiskajte više puta **PAUSE/STEP** (⏸) da biste imali reprodukciju kadar po kadar.

Reprodukcija sa ponavljanjem ili prema slučajnom redosledu**MP3** **WMA** **DVD** **DivX** **ACD**

Pritiskajte **REPEAT/RANDOM**, i tekući naslov, poglavlje ili traka će se reprodukovati više puta zaredom ili prema slučajnom redosledu.

Da biste se vratili na normalnu reprodukciju, pritisnite ponovo **REPEAT/RANDOM**.

- Random play mode (Mod reprodukcije prema slučajnom redosledu): samo za muzičke fajlove.

Ubrzano premotavanje unapred ili unazad**MP3** **WMA** **DVD** **DivX** **ACD**

Pritisnite **SCAN** (◀◀ ili ▶▶) u toku reprodukcije da biste se brzo kretali unapred ili unazad. Različite brzine reprodukcije možete da dobijete ako više puta pritisnete **SCAN** (◀◀ ili ▶▶). Pritisnite **PLAY** (▶) da biste nastavili reprodukciju normalnom brzinom.

Usporavanje brzine reprodukcije **DVD**

U toku pauze, pritisnite **SCAN** (◀◀ ili ▶▶) da biste usporili reprodukciju unapred ili unazad. Različite brzine reprodukcije možete da dobijete ako više puta pritisnete **SCAN** (◀◀ ili ▶▶). Pritisnite **PLAY** (▶) da biste nastavili reprodukciju normalnom brzinom.

1.5 puta brža reprodukcija **DVD**

Pritisnite **PLAY** (▶) kada je DVD već pušten da biste gledali i slušali taj DVD 1.5 put brže nego prilikom normalne reprodukcije. Na ekranu će se pojaviti "▶ x 1.5".

Pritisnite ponovo **PLAY** (▶) da biste se vratili na normalnu brzinu reprodukcije.

Izbor jezika titla **DVD** **DivX**

U toku reprodukcije, pritisnite više puta **SUBTITLE** da biste selektovali željeni jezik za titl.

Promena seta karaktera za korektan prikaz DivX® titla - Opciono **DivX**

- 1 Ako se ne prikazuje odgovarajući titl u toku reprodukcije, pritisnite i zadržite **SUBTITLE** oko 3 sekunde da bi se pojavio meni za izbor koda jezika.
- 2 Pritiskajte **SUBTITLE** da biste izmenili kod jezika sve dok se ne prikaže odgovarajući titl.

Pregled Title menija **DVD**

Pritisnite **TITLE** da biste prikazali meni naslova diska, ako je on dostupan.

Početak reprodukcije od zadatog vremena **DVD** **DivX**

Traži se startno mesto unesenog koda vremena.

1 Pritisnite **DISPLAY** u toku reprodukcije i selektujte ikonicu sata.

2 Unesite željeno vreme i pritisnite **ENTER**.

Na primer, da biste pronašli scenu koja se nalazi 1 sat, 10 minuta i 20 sekundi od početka, unesite "11020" i pritisnite **ENTER**. Ako unesete pogrešan broj, pritisnite **CLEAR** da biste mogli ponovo da ga unesete.

Poslednje upamćena scena **DVD**

Ovaj uređaj pamti poslednju scenu sa diska koji je gledan. Poslednja scena ostaje u memoriji čak i kada izvadite disk iz plejera ili kada isključite uređaj (Stand-by mode). Ako ubacite disk koji ima memorisanu scenu, ta scena se automatski poziva.

Kreiranje vašeg sopstvenog programa **ACD** **MP3** **WMA**

Sadržaj sa diska možete puštati prema redosledu koji želite preuređivanjem muzike na disku. Program se briše kada se izvadi disk.

- 1 Izaberite željenu muziku, a zatim pritisnite **PROG/MEMO**, ili selektujte "▶→", a zatim pritisnite **ENTER** da biste dodali neku novu muziku na programsku listu.
- 2 Da biste prebacili svu muziku sa diska, selektujte "▶↔", pa pritisnite **ENTER**.
- 3 Odaberite muziku sa programske liste i pritisnite **ENTER** da biste započeli programiranu reprodukciju.
- 4 Da biste obrisali muziku sa programske liste, odaberite muziku koju želite da obrišete i pritisnite **CLEAR** ili selektujte ikonicu "▶⏏", pa pritisnite **ENTER**. Da biste obrisali svu muziku sa programske liste, selektujte "▶⏏", pa pritisnite **ENTER**.

Prikaz informacija o fajlu (ID3 TAG) **MP3**

ID3 TAG informacije MP3 fajlova možete proveriti samo za diskove pritiskanjem na **DISPLAY**.

Prikažite photo fajlove kao slajd šou **JPG**

- 1 Koristite **▲ ▼ < >** da biste označili ikonicu (▶), a zatim pritisnite **ENTER** da biste započeli slajd šou.
- 2 Brzinu kojom se prikazuje slajd šou možete da promenite korišćenjem **< >** kada je naznačena ikonica (▶⏏).

Prelazak na sledeću/ prethodnu sliku. **JPG**

Pritisnite **SKIP** (◀◀ ili ▶▶) ili **< >** da biste pogledali prethodnu ili sledeću sliku.

Rotiranje slike 

Koristite **A V** da biste rotirali sliku preko celog ekrana u smeru suprotnom od smeru kretanja kazaljke na satu prilikom pregleda slika preko cekog ekrana.

Screen Saver (Čuvar ekrana)

Screen saver se pojavljuje ako ostavite uređaj u zaustavnom Stop modu oko pet minuta.

Izbor sistema - Opciono

Za vaš TV sistem morate da odaberete odgovarajući mod sistema. Izvadite bilo koji disk koji bi mogao biti u uređaju, pritisnite i zadržite **PAUSE/STEP (II)** na duže od pet sekundi da biste mogli da selektujete neki od sistema (PAL, NTSC, AUTO).

Zahtevi fajla za njegovu reprodukciju**DivX**

- Moguće rezolucije: u granicama 800x600 piksela (širina x visina).
- Naziv fajla DivX titla treba da bude maksimalne dužine do 45 karaktera.
- Ako ima nekog koda koji se ne može izraziti u DivX fajlu, na displeju se on može prikazati kao “_”.
- Ako video i audio struktura snimljenog fajla nije onakva kako je propisano, onda nema izlaza ni video ni audio signala.
- DivX fajlovi koji se mogu reprodukovati: “.avi”, “.mpg”, “.mpeg”, “.divx”
- Mogući formati prevoda (titla): SubRip (*.srt/ *.txt), SAMI (*.smi), SubStation Alpha (*.ssa/ *.txt), MicroDVD (*.sub/ *.txt), SubViewer 2.0 (*.sub/ *.txt)
- Kodek formati koji se mogu puštati: “DIVX3.xx”, “DIVX4.xx”, “DIVX5.xx”, “MP4V3”, “3IVX”
- Audio formati koji se mogu puštati: “AC3”, “PCM”, “MP3”, “WMA”
- Diskovi formatirani u Live fajl sistemu ne mogu da se koriste na ovom plejeru.
- Ako je naziv movie fajla drugačiji od naziva fajla titla kada se reprodukuje DivX fajl, može se desiti da se titl ne prikaže.
- Ako puštate DivX fajl koji se razlikuje od DivXspec, može se desiti da ne radi normalno.

MP3/ WMA

- Frekvencija odmeravanja: u opsegu 32 - 48kHz (MP3/ WMA)
- Protok bita (Bit rate): u opsegu 32 - 320 kbps (MP3), 40 - 192 kbps (WMA)
- Ekstenzije fajlova: “.mp3”/ “.wma”
- Format fajla CD-ROM-a: ISO9660 LEVEL 1 / JOLIET
- Preporučujemo da koristite Easy-CD Creator, koji kreira ISO 9660 fajl sistem.
- Nazivi fajlova ne treba da sadrže specijalne simbole kao što su / ? * : < > itd.
- Ukupan broj fajlova na disku treba da bude manji od 999.

Ovaj uređaj zahteva diskove i snimke koji zadovoljavaju određene tehničke standarde u cilju postizanja optimalnog kvaliteta reprodukcije. Prethodno snimljeni DVD diskovi se automatski postavljaju na ove standarde. Postoji mnogo različitih vrsta formata diskova za snimanje (uključujući i CD-R diskove koji sadrže MP3 ili WMA fajlove) i oni zahtevaju određene prethodno postojeće uslove (vidite gore) da bi se obezbedila kompatibilna reprodukcija.

Korisnici treba da znaju da je potrebna dozvola da bi se skinuo MP3/WMA fajl ili muzika sa interneta. Naša kompanija nema pravo da vam da tu dozvolu. Dozvolu treba uvek da tražite od vlasnika autorskih prava.

JPG

- Normalna: 5120 x 3840, Progresivna jpeg: 2043 x 1536
- Uslovi snimanja: ISO9660 LEVEL 1/ JOLIET
- Maksimalan broj fajlova: manji od 999.
- Može se desiti da neki od diskova ne rade usled različitog formata ili uslova na disku.
- Ekstenzije fajlova : “.jpg”

Slušanje radija

Proverite da li je FM antena povezana.

	NA UREĐAJU	NA DALJINSKOM UPRAVLJAČU
1 Selektujte FM	FUNC.	FUNCTION
2 Selektujte radio stanicu	◀◀ / ▶▶	TUN.- / +
3 Da "zapamtite" radio stanicu Pritisnuti broj će se pojaviti na displeju.		PROG./MEMO.
4 Selektujte neki od prethodno podešenih brojeva Može biti snimljeno do 50 radio stanica.		PRESET ▲ ▼
5 Za potvrdu pritisnite		PROG./MEMO.

Slušanje radija – ostale mogućnosti

Automatska pretraga radio stanica

Pritisnite i držite **TUN.- / TUN.+** duže od jedne sekunde. Tjuner će automatski pretraživati i zaustaviće se kada nađe radio stanicu.

Brisanje svih snimljenih stanica

- 1 Pritisnite i držite **PROG./MEMO.** oko dve sekunde.
- Na displeju će treperiti "ERASE ALL".
- 2 Pritisnite **PROG./MEMO.** da biste obrisali sve snimljene radio stanice.

Poboljšanje slabog FM prijema

Pritisnite **PLAY (▶) (MO./ST.)** na daljinskom upravljaču. To će prebaciti tjuner sa stereo na mono i obično poboljšati prijem.

Vidite informacije o radio stanicama

FM tjuner ide zajedno uz Radio Data System – RDS (Sistem slanja podataka putem radio talasa). Ova funkcija prikazuje slova RDS na displeju, plus informacije o radio stanici koja se sluša. Pritisnite **RDS** na prednjem panelu nekoliko puta da biste videli te podatke.

PTY - Program type, prepoznavanje vrste programa kao što su na primer novosti, sport, džez.

RT - Radio Text, prepoznavanje tekstualne poruke radio stanice, napr. naziv radio stanice.

CT - Time Control, tačno vreme na lokaciji te radio stanice.

PS - Program Service name, naziv radio stanice ili kanala.

Možete da pretražujete radio stanice prema vrsti programa pritiskom na **RDS**. Displej će prikazati vrstu programa **PTY** koji ste poslednji slušali. Pritisnite **PTY** jednom ili više puta da biste selektovali vašu omiljenu vrstu programa. Pritisnite i držite **< />**. Tjuner će automatski izvršiti pretraživanje. Kada se pronade stanica pretraživanje se zaustavlja.

Slušanje muzike sa portabl plejera

Ovaj uređaj se može koristiti za reprodukciju muzike sa raznih vrsta portabl plejera.

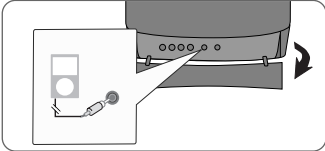
	NA UREĐAJU	NA DALJINSKOM UPRAVLJAČU
1 Povežite portabl plejer priključenjem uređaja na ulaz PORT.IN (PORTABLE IN). 		
2 Isključite ga.	⏻/⏻	⏻ POWER
3 Izaberite funkciju. Uključite portabl plejer i započnite reprodukciju.	FUNC.	FUNCTION

Korišćenje USB uređaja

Možete uživati u medija fajlovima snimljenim na USB jedinici njenim povezivanjem na USB port uređaja. Ako želite da koristite neku drugu funkciju, pogledajte odeljak Reprodukcijski diskovi ili fajlova.

	NA UREĐAJU	NA DALJINSKOM UPRAVLJAČU
1 Otvorite poklopac USB porta.		
2 Priključite USB jedinicu na USB priključak uređaja.		
3 Odaberite funkciju	FUNC.	FUNCTION
4 Selektujte fajl koji želite da pustite.		⏮ ⏭
5 Pustite vaš fajl.	▶/⏸	▶ PLAY
6 Da biste zaustavili reprodukciju, pritisnite	■	■ STOP
7 Pre nego što isključite, morate da promenite na neku drugu funkciju.	FUNC.	FUNCTION

Kompatibilni USB uređaji

- MP3 plejer: MP3 plejer Flash tipa.
- USB Flash drajv: Uređaji koji podržavaju USB2.0 ili USB1.1.
- USB funkcija ovog uređaja ne podržava sve USB jedinice.

Zahtevi USB jedinice

Komponente koje zahtevaju instalaciju nekog dodatnog programa kada se uređaj poveže na kompjuter, nisu podržane.

Pazite na sledeće stvari

- Nemojte da izvlačite USB jedinicu dok ona radi.
- Za USB sa većim kapacitetom, može proći više od nekoliko minuta da se obavi pretraga.
- Da biste sprečili gubljenje podataka, izvršite back up svih podataka.
- Ako koristite USB produžni kabl ili USB hub, može se desiti da USB uređaj ne bude prepoznat.
- Uređaj koji koristi NTFS fajl sistem nije podržan. (Podržan je samo FAT (16/32) fajl sistem.)
- Ovaj uređaj nije podržan kada je ukupan broj fajlova 1000 ili više.
- Eksterni HDD, zaključani uređaji ili USB uređaji hard tipa nisu podržani.
- USB port uređaja ne može da se poveže na kompjuter.
- Inače, uređaj ne može da se koristi kao memorijski uređaj.

Snimanje na USB

	NA UREĐAJU	NA DALJINSKOM UPRAVLJAČU
1 Priključite USB jedinicu na USB port uređaja.		
2 Odaberite režim rada (mod) u kome želite da snimate (napr. CD/ TUNER/ ...) Pustite prvo izvor zvuka Ako želite da snimate neki muzički fajl sa diska na USB, pustite fajl pre snimanja.	FUNC.	FUNCTION
3 Startujte snimanje	USB REC.	● REC
4 Da biste zaustavili, pritisnite	■	■ STOP

Snimanje na USB - ostale mogućnosti

Snimanje muzičkih fajlova sa diskova na USB

Snimanje samo jedne trake

Ako je snimanje na USB započeto za vreme reprodukcije diska, izborom ove opcije, na USB se snima samo jedna traka/fajl.

Snimanje svih traka

Ako se dugme za snimanje pritisne u CD stopu, snimiće se sve trake/fajlovi.

- Fajlovi u podfolderima se ne snimaju za vreme snimanja svih traka.

- Ako želite da snimate sve numere tokom reprodukcije, pritisnite stop dvaput, i potvrdite **■** na ekranu.

Snimanje programske liste

Ako želite da snimate prema nekom svom redosledu, to se snima na USB nakon kreiranja vašeg programa (Važi samo za Audio CD).

Prilikom snimanja, vodite računa o sledećim stvarima

- Na ekranu možete da proverite koliko se procenata snimilo prilikom snimanja na USB. (To važi samo za Audio, MP3/ WMA CD).
- Prilikom snimanja sa MP3/WMA, nema zvuka.
- Kada zaustavite snimanje koje se odvija za vreme reprodukcije, taj fajl će biti memorisan. (To važi samo za AUDIO CD).
- Nemojte da vadite USB jedinicu u toku snimanja na USB. Ako ne ispoštujete to, može se desiti da fajl ne bude kompletiran i ostaće na PC-ju.
- Ako ne može da se vrši snimanje na USB, na displeju se prikazuje neka od poruka "NO USB", "ERROR", "USB FULL" ili "NO REC" .
- Za snimanje na USB se ne mogu koristiti Multi card reader, ni External HDD.
- Fajl se snima 2 sata, kada snimate na duže.
- Kada zaustavite snimanje tokom reprodukcije, fajl neće biti sačuvan.
- U stanju CD-G, USB ne radi.
- Možda nećete moći da snimate više od 999 fajlova.
- Redni broj fajla se snima automatski.
- **Snimak će biti sačuvan na sledeći način.**

AUDIO CD	MP3/ WMA	Ostali izvori muzike
<pre> CD_REC ├── TRK-001 ├── TRK-002 ├── : ├── : └── : </pre>	<pre> FILE_REC ├── 001_ ABC(File name) ├── 002_ DEF(File name) ├── : ├── : └── : </pre>	<pre> EXT_REC ├── AUD-001 ├── AUD-002 ├── : ├── : └── : </pre>

Pravljenje neovlašćenih kopija od materijala koji je zaštićen od kopiranja, uključujući i kompjuterske programe, fajlove, emisije i zvučne zapise, može biti prekršaj autorskih prava i može predstavljati krivično delo. Ova oprema ne treba da se koristi u takve svrhe.

Budite odgovorni
Poštujte autorska prava

Reprodukcija sa iPod-a

U vezi detalja pogledajte uputstvo iPod-a
iPod mod: Vašim iPod-om možete da rukujete korišćenjem dostavljenog daljinskog upravljača ili direktno sa iPod-a.
OSD iPod mod: Vašim iPod-om možete da upravljate i preko OSD menija na TV ekranu pomoću dostavljenog daljinskog upravljača. Kontrole na vašem iPod-u ne rade u OSD iPod modu.

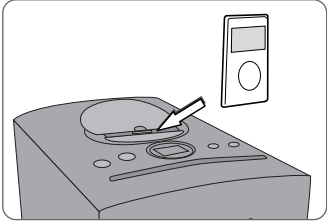
	NA UREĐAJU	NA DALJINSKOM UPRAVLJAČU
1 Otvorite poklopac iPod dock-a. 		
2 Priključite vaš iPod na dock.		
3 Selektujte iPod ili OSD iPod funkciju	FUNC.	FUNCTION
4 Selektujte meni Ako želite da se vratite nazad u meniju, pritisnite MENU.		^ v i ENTER
5 Odaberite fajl		^ v
6 Startujte reprodukciju fajla	▶/	▶PLAY
7 Da biste zaustavili reprodukciju	■	■STOP
8 Pre isključivanja iPod-a, promenite na neku drugu funkciju pritiskom na	FUNC.	FUNCTION
9 Sklonite iPod		

Reprodukcija sa iPod-a - ostale mogućnosti

Pauziranje reprodukcije

Pritisnite **PAUSE/STEP (||)** ili **PLAY (▶)** da biste napravili pauzu u toku reprodukcije. Pritisnite **PAUSE/STEP (||)** ili **PLAY (▶)** da biste nastavili reprodukciju.

Prelazak na sledeći/prethodni fajl

Pritisnite **SKIP (▶▶)** da biste prešli na sledeći fajl.
 Pritisnite **SKIP (◀◀)** da biste se vratili na početak trenutnog fajla.
 Pritisnite **SKIP (◀◀)** dva puta da biste se vratili korak nazad na prethodni fajl.

Ubrzano kretanje unapred ili unazad

U toku reprodukcije, pritisnite i zadržite **SCAN (◀◀ / ▶▶)**, a zatim otpustite na mestu kom želite.

Reprodukcija sa ponavljanjem

Pritiskajte **REPEAT/RANDOM** da biste odabrali neku od stavki koja treba da se ponovi. Tekući fajl se ponavlja. Da biste se vratili na normalnu reprodukciju, pritisnite **REPEAT/RANDOM**. (Kod video fajlova ova funkcija nije moguća)

iPod poruka

“Please, check your iPod” - Ako nema napajanja iPod-a, ako on nije uključen, ili ako se ne prepoznaje. Ako iPod ne radi kako treba resetirajte iPod.
 (Pogledajte <http://www.apple.com/support/>)

“Connect Video Out(only composite) from the HTS to the TV and switch TV input accordingly.”, **“Please, Control through an iPod’s display.”** - Kada priključite uređaj i TV na COMPONENT VIDEO OUT izlaze, priključite uređaj i TV na VIDEO OUT.

Kompatibilni iPod

- Radi sa svim iPod modelima koji imaju dock kone
- Kompatibilnost sa vašim iPod-om zavisi od toga koji je tip iPod-a u pitanju.
- Zavisno od trenutne verzije softvera vašeg iPod-a, može se desiti da nije moguće da se iPod kontroliše sa uređaja. Preporučujemo vam instalaciju najnovije verzije softvera.

Kada koristite iPod, obratite pažnju na sledeće

- Mogu se javiti smetnje, zavisno od iPod komponente.
- Video fajlovi se dobijaju na izlazu jedino kada povežete uređaj na VIDEO OUT.

Kodovi jezika

Koristite ovu listu da unesete željeni jezik za sledeća početna podešavanja : Disc Audio, Disc Subtitle, Disc Menu.

Jezik	Kod	Jezik	Kod	Jezik	Kod	Jezik	Kod	Jezik	Kod	Jezik	Kod
Afarski	6565	Hrvatski	7282	Hausa	7265	Lingala	7678	Quechua	8185	Tajik	8471
Afrički	6570	Češki	6783	Hebrejski	7387	Litvanski	7684	Rhaeto-Romance	8277	Tamil	8465
Albanski	8381	Danski	6865	Hindi	7273	Makedonski	7775	Rumunski	8279	Telugu	8469
Ameharik	6577	Holandski	7876	Madarski	7285	Malagasy	7771	Ruski	8285	Thai	8472
Arapski	6582	Engleski	6978	Islandski	7383	Malay	7783	Samoan	8377	Tonga	8479
Jermenski	7289	Esperanto	6979	Indonezijski	7378	Malayalam	7776	Sanskrit	8365	Turski	8482
Assamese	6583	Estonski	6984	Interlingua	7365	Maori	7773	Scots Gaelic	7168	Turkmen	8475
Aymara	6588	Faroeese	7079	Irski	7165	Marathi	7782	Srpski	8382	Twī	8487
Azerbejdžanski	6590	Fidži	7074	Italijanski	7384	Moldavski	7779	Srpsko-hrvatski	8372	Ukrajinski	8575
Bashkir	6665	Finski	7073	Japanski	7465	Mongolski	7778	Shona	8378	Urdu	8582
Basque	6985	Francuski	7082	Kannada	7578	Nauru	7865	Sindhi	8368	Uzbekistanski	8590
Bengalski	6678	Frisian	7089	Kashmiri	7583	Nepali	7869	Singhalese	8373	Vijetnamski	8673
Bhutani	6890	Galicijski	7176	Kazakh	7575	Norveški	7879	Slovački	8375	Volapik	8679
Bihari	6672	Gruzijski	7565	Kirghiz	7589	Oriya	7982	Slovenački	8376	Velški	6789
Bretonski	6682	Nemački	6869	Korejanski	7579	Panjabi	8065	Španski	6983	Wolof	8779
Bugarški	6671	Grčki	6976	Kurdski	7585	Pashto, Pushto	8083	Sudanese	8385	Xhosa	8872
Burmanski	7789	Grenlandski	7576	Laothian	7679	Persijski	7065	Swahili	8387	Yiddish	7473
Beloruski	6669	Guarani	7178	Latinski	7665	Poljski	8076	Švedski	8386	Yoruba	8979
Kineski	9072	Gujarati	7185	Latvian, Lettish	7686	Portugalski	8084	Tagalog	8476	Zulu	9085

Kodovi regiona







Pronadite kod regiona na sledećem spisku.

Region	Kod	Region	Kod	Region	Kod	Region	Code	Region	Code
Avganistan	AF	Kostarika	CR	Grenland	GL	Maldivi	MV	Paragvaj	PY
Argentina	AR	Hrvatska	HR	Hong Kong	HK	Meksiko	MX	Filipini	PH
Australija	AU	Češka Republika	CZ	Madarska	HU	Monako	MC	Poljska	PL
Austrija	AT	Danska	DK	Indija	IN	Mongolija	MN	Portugalija	PT
Belgija	BE	Ekvador	EC	Indonezija	ID	Maroko	MA	Rumunija	RO
Butan	BT	Egipat	EG	Izrael	IL	Nepal	NP	Ruska Federacija	RU
Bolivija	BO	El Salvador	SV	Italija	IT	Holandija	NL	Saudijska Arabija	SA
Brazil	BR	Etiopija	ET	Jamajka	JM	Holandski Antili	AN	Senegal	SN
Kambodža	KH	Fidži	FJ	Japan	JP	Novi Zeland	NZ	Singapur	SG
Kanada	CA	Finska	FI	Kenija	KE	Nigerija	NG	Slovačka Republika	SK
Čile	CL	Francuska	FR	Kuvajt	KW	Norveška	NO	Slovenija	SI
Kina	CN	Nemačka	DE	Libija	LY	Oman	OM	Južna Afrika	ZA
Kolumbija	CO	Velika Britanija	GB	Luksemburg	LU	Pakistan	PK	Južna Koreja	KR
Kongo	CG	Grčka	GR	Malezija	MY	Panama	PA	Španija	ES
								Ukrajina	UA
								Tajvan	TW
								Tajland	TH
								Turska	TR
								Uganda	UG
								Američke Države	US
								Urugvaj	UY
								Uzbekistan	UZ
								Vijetnam	VN
								Zimbabve	ZW

Pronalaženje i rešavanje problema

PROBLEM	UZROK	REŠENJE
Nema struje.	Glavni kabl je isključen.	Dobro uključite glavni kabl u utičnicu na zidu.
Nema slike.	TV nije podešen da prima DVD signal.	Odaberite odgovarajući video ulazni mod na TV-u tako da se slika sa uređaja pojavi na televizoru.
	Video kabl nije dobro priključen.	Čvrsto priključite video kablove na TV-u i uređaju.
Kvalitet DVD slike je slab.	Disk je prljav.	Očistite disk mekom krpom pokretima ka spoljašnosti.
DVD/ CD neće da se reprodukuje.	Nije ubačen disk.	Ubacite disk
	Stavljen je disk koji se ne može emitovati.	Ubacite disk koji se može reprodukovati (proverite tip diska, kolor sistem i regionalni kod).
	Disk je ubačen naopako.	Namestite disk tako da možete videti odštampanu stranu.
	Na ekranu je otvoren meni.	Pritisnite SETUP da biste zatvorili meni na ekranu.
	Postoji roditeljska kontrola koja onemogućava reprodukciju DVD diska sa određenom ocenom.	Unesite šifru ili promenite nivo ocene.
Čuje se zujanje kada se reprodukuje DVD ili CD.	Disk je prljav.	Očistite disk mekom krpom pokretima ka spoljašnosti.
	Uređaj se nalazi previše blizu TV-a, i dobija povratnu informaciju.	Pomerite uređaj i audio komponente dalje od televizora.
Radio stanice se ne mogu dobro podesiti.	Antena je loše postavljena ili priključena.	Proverite kako je povezana antena i prilagodite njen položaj. Namestite spoljašnju antenu ako je to neophodno.
	Jačina signala radio stanice je previše slaba.	Podesite stanicu ručno.
	Nije podešena stanica ili je obrisana. (prilikom podešavanja preset kanala).	Postavite neke radio stanice.
Daljinski upravljač ne radi pravilno.	Daljinski upravljač nije usmeren direktno na uređaj.	Usmerite daljinski direktno na uređaj.
	Daljinski upravljač je previše daleko od uređaja.	Koristite daljinski u opsegu od 7m (23 stope) od uređaja.
	Postoji neka prepreka na pravcu između daljinskog upravljača i uređaja.	Uklonite prepreku.
	Baterija daljinskog upravljača se ispraznila.	Zamenite stare baterije novim.

Vrste diskova koji se mogu puštati

Tip	Logo
DVD-VIDEO : Diskovi kao što su na primer filmovi koji se mogu kupiti ili iznajmiti.	
DVD-R : Samo oni koji su u Video modu i finalizirani.	
DVD-RW : Samo oni koji su u Video modu i finalizirani. Diskovi u DVD VR formatu koji su finalizirani se ne mogu puštati na ovom uređaju.	
DVD+R : Samo oni koji su u Video modu. Podržavaju takođe i dvoslojne diskove	
DVD+RW : Samo oni koji su u Video modu	
Audio CD : Muzički diskovi ili CD-R/CD-RW u muzičkom CD formatu koji se mogu kupiti.	
Ovaj uređaj može da reprodukuje DVD±R/ RW i CD-R/ RW diskove koji sadrže audio naslove, DivX, MP3, WMA ili JPEG fajlove. Neki od DVD±RW/ DVD±R ili CD-RW/ CD-R diskova ne mogu da se reprodukuju na ovom uređaju zbog kvaliteta snimka ili fizičkih uslova na disku, karakteristika uređaja za snimanje ili autorizovanog softvera.	

“Dolby” i dvostruki D symbol su registrovane trgovačke marke kompanije “Dolby Laboratories”.
Proizvedeno pod licencom kompanije Dolby Laboratories.

O simbolu na displeju

Simbol “” se može pojaviti na displeju na vašem TV ekranu za vreme rada i pokazuje da funkcija objašnjena u ovom uputstvu nije dostupna na tom specifičnom DVD video disku.

Regionalni kodovi

Ovaj uređaj ima regionalni kod kao što je odštampano na poledini. Na njemu mogu da se puštaju samo DVD diskovi koji imaju istu oznaku ili oznaku "ALL".

- Većina DVD diskova ima globus sa jednim ili više brojeva jasno vidljivim na omotu. Ovaj broj mora da bude isti kao regionalni kod vašeg uređaja, inače nećete moći emitovati taj disk.
- Ako pokušate da emitujete DVD sa različitim regionalnim kodom od onog koji ima vaš plejer, na TV ekranu se pojavljuje poruka da proverite kod regiona «Check Regional Code».

Autorska prava

Zakonom je zabranjeno kopirati, emitovati, prikazivati, emitovati preko kablovske televizije, prikazivati javno ili iznajmljivati bez dozvole materijal zaštićen autorskim pravima. Ovaj proizvod karakteriše funkcija zaštite autorskih prava koju je razvio Macrovision. Signali zaštite autorskih prava su snimljeni na nekim diskovima. Kada snimate ili emitujete ove diskove, pojaviće se smetnje u slici. Ovaj proizvod ima ugrađenu tehnologiju zaštite autorskih prava metodima pokrivenim nekim američkim patentima i drugim pravima na intelektualnu svojinu. Korišćenje ove tehnologije zaštite autorskih prava mora biti autorizovano od strane Macrovision Korporacije i odnosi se na kućnu i drugu ograničenost gledanja osim ako nije drugačije propisano. Promena elektronike ili brisanje zaštite se zabranjuje.

KORISNICI TREBA DA ZNAJU DA NISU SVI TELEVIZORI VISOKE DEFINICIJE POTPUNO KOMPATIBILNI SA OVIM PROIZVODOM I MOGU PROIZVESTI SMETNJE KOJE ĆE SE POKAZATI NA SLICI. U SLUČAJU PROBLEMA SA SLIKOM SA 525 ILI 625 PROGRESSIVE SCAN SIGNALIMA, PREPORUČUJEMO DA KORISNIK PREBACI VEZU NA IZLAZ «STANDARD DEFINITION» (STANDARDNA DEFINICIJA). UKOLIKO IMATE PITANJA U VEZI SA KOMPATIBILNOŠĆU NAŠEG TELEVIZORA SA MODELOM UREĐAJA KOJI RADI SA SIGNALIMA 525p I 625p, MOLIMO VAS DA KONTAKTIRATE NAŠ KORISNIČKI SERVIS CENTAR.

Prilikom formatiranja diskova na kojima se može snimati više puta, morate da postavite opciju za format diska na [Mastered] da bi oni posle toga bili kompatibilni sa LG plejerima. Kada postavite opciju na Live File System, onda ih više ne možete koristiti kod LG plejera. (Mastered/ Live File System : Sistem za formatiranje diska za operativni sistem Windows Vista)

Specifikacije

Opšte	
Napajanje	200 - 240 V, 50/60 Hz
Potrošnja	60 W
Neto težina	3,2 kg
Napajanje Bus-a (USB)	DC 5 V --- 500 mA
Spoljašnje dimenzije (širina x visina x dubina)	175 x 269 x 290 mm
Radna temperatura	5°C - 35°C
Radna vlažnost	5% - 85%
Izlazna snaga	80 W + 80 W
T.H.D	0,5 %
Tjuner	
Opseg FM tjunera	87.5 - 108.0 MHz ili 87.50 - 108.00 MHz
DVD/CD	
Frekventni odziv	40 - 20000 Hz
Odnos signal-šum	75 dB
Dinamički opseg	75 dB
Moguće rezolucije prema vrsti veze	
[COMPONENT VIDEO OUT]	480p (ili 576p) i 480i (ili 576i)
[VIDEO OUT]	480i (ili 576i)
Zvučnici	
Tip	FBS164V
Impedansa	3Way 4Speaker
Ulazna nazivna snaga	4 Ω
Maksimalna ulazna snaga	80W
Ukupne dimenzije (Š x V x D)	160W
Neto težina	132 x 320 x 300
	4.5Kg

- "Made for iPod" znači da je specijalno projektovana elektronika za povezivanje na iPod i da je sertifikovana u skladu sa Apple performance standardima.
- Apple nije odgovoran za rad ovog uređaja ili njegovu saglasnost sa sigurnosnim i regulatornim standardima.

Dizajn i specifikacije su podložni promenama bez prethodne najave.

