



DEUTSCH

Bedienungsanleitung

FB164 (FB164-D0P, FBS164V)



Als ENERGY STAR®-Partner hat LG Electronics Inc. sichergestellt, dass dieses Produkt den ENERGY STAR®-Richtlinien für den effizienten Umgang mit Energie entspricht.

ENERGY STAR® ist ein eingetragenes Markenzeichen in den Vereinigten Staaten.



iPod ist ein Markenzeichen von Apple Inc., eingetragen in den Vereinigten Staaten und anderen Ländern.

P/NO : MFL62755711

Sicherheitshinweise



VORSICHT: ZUR VERMEIDUNG VON STROMSCHLÄGEN DIE ABDECKUNG (BZW. RÜCKWAND) NICHT ABNEHMEN. ES BEFINDEN SICH KEINE VOM BENUTZER ZU WARTENDEN BAUTEILE IM INNERN. WARTUNGSARBEITEN NUR VON FACHPERSONAL DURCHFÜHREN LASSEN.

 Das Blitzsymbol innerhalb eines gleichseitigen Dreiecks warnt den Benutzer vor nicht isolierter gefährlicher Spannung im Innern des Produktgehäuses, die so stark sein kann, dass für Personen die Gefahr von Stromschlägen besteht.

 Das Ausrufungszeichen innerhalb eines gleichseitigen Dreiecks weist den Benutzer auf wichtige Anleitungen zu Betrieb und Wartung in der mit dem Gerät gelieferten Literatur hin.

ACHTUNG: ZUR VERMEIDUNG VON BRÄNDEN ODER STROMSCHLÄGEN DAS GERÄT NIEMALS REGEN ODER FEUCHTIGKEIT AUSSETZEN.

ACHTUNG: Das Gerät nicht an einem beengten Ort einbauen, wie z. B. in einem Bücherregal o.ä.

VORSICHT: Dieses Gerät besitzt ein Laser-System.
Um das Gerät richtig zu verwenden, lesen Sie dieses Benutzerhandbuch sorgfältig durch und bewahren Sie es auf. Setzen Sie sich zur Wartung mit einem qualifizierten Servicebetrieb in Verbindung.
Durch Bedienungen, Einstellungen oder Verfahren, die in dieser Anleitung nicht erwähnt werden, kann gefährliche Strahlung freigesetzt werden.
Um direkten Kontakt mit dem Laserstrahl zu vermeiden, darf das Gehäuse nicht geöffnet werden. Ansonsten tritt eine sichtbare Laserstrahlung auf.
NIEMALS DIREKT IN DEN LASERSTRAHL BLICKEN.

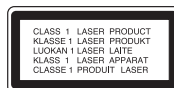

VORSICHT: Das Gerät sollte keinem Wasser ausgesetzt werden (Tropf- oder Spritzwasser) und es sollten keine mit Flüssigkeiten gefüllte Behälter auf das Gerät gestellt werden, wie z. B. Vasen.

VORSICHTSHINWEISE zum Netzkabel

Die meisten Geräte sollten an einen eigenen Stromkreis angeschlossen werden.

D. h. eine einzelne Steckdose, an die ausschließlich das jeweilige Gerät angeschlossen wird und die keine weiteren Steckdosen oder Zweigschaltkreise besitzt. Beachten Sie hierzu die technischen Daten des Gerätes in diesem Benutzerhandbuch.

Steckdosen niemals überlasten. Überlastete, lockere oder beschädigte Steckdosen, Verlängerungskabel, beschädigte Stromkabel oder rissige Leitungsisolierungen bergen Gefahren und können Stromschläge oder Brände verursachen. In diesen Fällen besteht die Gefahr von Stromschlägen oder Bränden. Überprüfen Sie regelmäßig die Kabel des Gerätes. Bei Schäden oder Verschleiß das entsprechende Kabel abziehen, das Gerät nicht mehr verwenden und das Kabel von einem zugelassenen Kundendienst durch ein gleichwertiges Kabel ersetzen lassen.

Vermeiden Sie eine unsachgemäße physikalische oder mechanische Nutzung des Stromkabels, wie z. B. Verdrehen, Knicken, Zerstechen, Einklemmen in einer Tür oder Darauftreten. Achten Sie besonders auf Stecker, Steckdosen und auf die Punkte, an denen das Kabel aus dem Gerät austritt.

Das Netzkabel beim Abziehen immer am Netzstecker selbst festhalten. Achten Sie bei der Montage des Gerätes darauf, dass der Netzstecker leicht zugänglich ist.

Entsorgung des Altgerätes



1. Falls an einem Produkt das Symbol eines durchgestrichenen Abfallbehälters angebracht ist, unterliegt es der EU-Richtlinie 2002/96/EC.
2. Alle elektrischen und elektronischen Produkte sollten getrennt vom Hausmüll bei einer Sammelstelle eines staatlichen oder örtlichen Entsorgungsunternehmens entsorgt werden.
3. Eine ordnungsgemäße Entsorgung des Altgerätes hilft bei der Vermeidung von Umwelt- und Gesundheitsschäden.
4. Informationen zur Entsorgung Ihrer Altgeräte erhalten Sie bei Ihrer Stadtverwaltung, Ihrem Entsorgungsunternehmen oder beim Händler, bei dem Sie das Produkt erworben haben.



Dieses Produkt wurde gemäß den Anforderungen der EMV-Richtlinie 2004/108/EC und der Niederspannungsrichtlinie 2006/95/EC hergestellt.

Vertretung Europa:

LG Electronics Service Europe B.V.
Veluwezoom 15, 1327 AE Almere, The Netherlands
(Tel : +31-036-547-8940)

Ihre neue DVD MICRO-HIFI-ANLAGE

Inhalt

Einstellungen	4
Hauptgerät	5
Fernbedienung	6
Standardsprache für OSD Bildschirmmenüs - Optional	7
Erste Einstellung des Ländercodes - Optional	7
Allgemeine Einstellungen ändern	8-9
Uhrzeit einstellen	10
EZ-Setup des Fernsehers	10
Anzeige von Disc-Informationen	11
Wiedergabe einer Disc oder Datei	11-13
Radio hören	14
Musik von einem tragbaren Player hören	15
Anschluss eines USB-Gerätes	15
USB-Aufnahme	16
Wiedergabe von einem iPod	17
Sprachcodes	18
Ländercodes	18
Fehlersuche	19
Abspielbare Disc-Typen	20
Technische Daten	21

Vorsichtshinweise bei der Bedienung der Sensortasten

- Berühren Sie die Sensortasten nur mit sauberen und trockenen Händen.
- Falls Sie sich in einer feuchten Umgebung befinden, wischen Sie die Sensortasten vor dem Antippen ab.
- Drücken Sie nicht zu fest auf die Sensortasten.
- Wenn die Sensortasten mit zu viel Kraft gedrückt werden, können die Tasten beschädigt werden.
- Um eine Funktion korrekt auszuführen, tippen Sie genau auf die entsprechende Taste.
- Berühren Sie die Sensortasten nicht mit Strom leitenden Gegenständen, wie z. B. Metallen. Ansonsten können Fehlfunktionen auftreten.

Einstellungen

Anschluss des Gerätes an Ihren Fernseher und an die Antenne.

1 Verbinden Sie die Buchsen am Gerät über die Kabel mit dem Fernseher (oder z. B. DVD-Player oder Digitalgerät).

Überprüfen Sie die Buchsen Ihres Fernsehgerätes und wählen Sie die geeignete Anschlussart **A**, **B**. Die Bildqualität der einzelnen Anschlussarten erhöht sich von **A** nach **B**.

SCART-Anschluss (A)

Verbinden Sie den Anschluss TO TV am Gerät über ein SCART-Kabel mit dem Fernsehgerät.

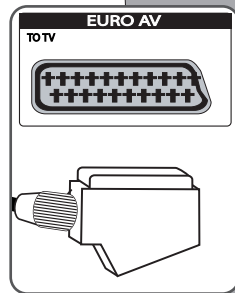

Anschluss der UKW-Antenne

Ein optimaler Empfang wird erreicht, wenn die beiden losen Enden der Antenne gerade und waagrecht ausgerichtet werden.

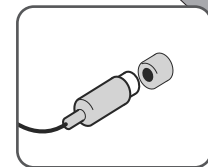

Component-Video-Anschluss (B)

Verbinden Sie die COMPONENT VIDEO (PROGRESSIVE SCAN) OUTPUT-Ausgangsbuchsen am Gerät über ein Y PB PR-Kabel mit den entsprechenden Eingangsbuchsen am Fernsehgerät.
- Falls Ihr Fernsehgerät Progressive-Signale verarbeiten kann, sollte dieser Anschlussart gewählt und die Option [Progressive Scan] im Einstellungs Menü [Anzeige] auf [Ein] eingestellt werden (siehe Seite 8).

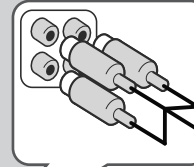

Video-Ausgangsanschluss (A)

Verbinden Sie die VIDEO OUTPUT (MONITOR)-Buchse am Gerät über ein Videokabel mit den entsprechenden Eingangsbuchsen am Fernsehgerät.

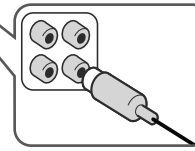

Schließen Sie die Lautsprecherkabel an den Player an

Um die Kabel am Gerät anzuschließen, drücken Sie jeweils auf eine der Anschlussklemmen auf der Rückseite, so dass sich die Anschlüsse öffnen. Führen Sie das jeweilige Kabel ein und lassen Sie die Anschlussklemme wieder los. Schließen Sie das schwarze Ende jedes Kabels an die Anschlüsse mit der Bezeichnung - (minus), und das rote Ende jedes Kabels an die Anschlüsse mit der Bezeichnung + (plus) an.

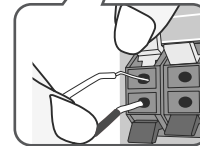

2 Schließen Sie das Gerät an eine Steckdose an.

Hauptgerät

Bedienelemente auf der Oberseite

FUNC.

(Funktion) Auswahl einer Funktion.

⏻/⏻ (Stromversorgung)

Gerät ein- und ausschalten.

Disc-Einschub

- Discs niemals gewaltsam in den Disc-Einschub einschieben.
- Eine Disc während des Auswerfens nicht herausziehen oder einschieben.
- Drücken Sie zum Einziehen einer ausgeworfenen Disc nochmals die Taste ▲.
- **Legen Sie eine Disc mit dem Etikett nach oben ein.**

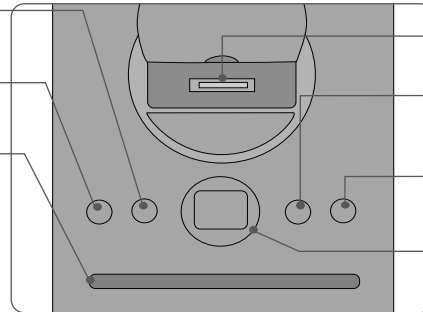

iPod Dock

USB REC.
USB-Aufnahme

Eine Disc in den Disc-Einschub einziehen oder auswerfen.

USB-Anschluss

Bedienelemente auf der Vorderseite

■ STOP

Stop
I<< / >>I

Sendersuche/Sendereinstellung/Suchlauf

▶/||

Wiedergabe/Pause

VOL +/-

Lautstärkeregelung

Stromsparmodus

Dieses Gerät kann im Stromsparmodus betrieben werden. Halten Sie die Taste ⏻/⏻ bei eingeschaltetem Gerät ca. drei Sekunden lang gedrückt.

- Wenn das Gerät in den Stromsparmodus wechselt, erfolgt keine Anzeige im Anzeigefenster.

Um den Stromsparmodus zu beenden, drücken Sie die Taste ⏻/⏻, CLOCK, TIMER oder EQ/DEMO.

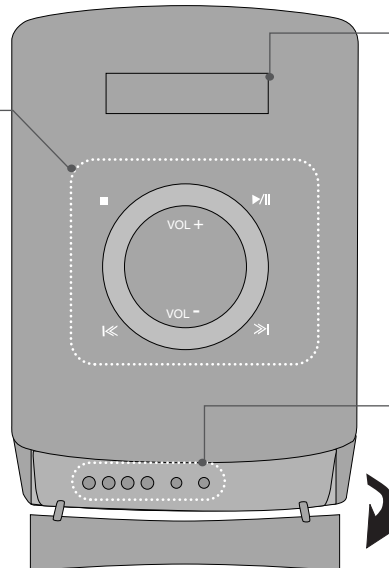

Anzeigefenster

EQ/ DEMO

Auswahl zwischen zwei verschiedenen Klangarten. Drücken Sie bei ausgeschaltetem Gerät die Taste **DEMO**, um eine Vorführung der Funktionen im Anzeigefenster anzuzeigen. Drücken Sie zum Beenden der Vorführung die Taste ⏻/⏻ oder **DEMO**.

CLOCK

(Siehe "Uhrzeit einstellen")

TIMER

(Siehe "Player als Wecker verwenden")

SET/RDS

Einstellungen übernehmen.

PORTABLE IN

Anschluss eines tragbaren Gerätes und Wiedergabe über die Systemlautsprecher.

PHONES

Kopfhörerbuchse

Fernbedienung

RETURN (↶): Zurück im Menü oder Setup-Menü verlassen.

REC (●): USB-Sofortaufnahme.

STOP (■): Wiedergabe bzw. Aufnahme anhalten.

PLAY (▶), **MO./ST.**: Wiedergabe starten. Mono/Stereo auswählen.

PAUSE/STEP (⏸): Wiedergabe Pause.

SKIP (⏮/⏭): Zum nächsten oder vorherigen Kapitel/Track/Titel.

SCAN (⏪/⏩): Suchlauf zurück oder vor.

Steuertasten für das Fernsehgerät: Bedienung des Fernsehgerätes (nur LG-Fernseher).

Bedienung des Fernsehers.

Über die mitgelieferte Fernbedienung kann die Lautstärke und die Eingangsquelle auch eines nicht-LG Fernsehgerätes bedient und das Gerät ein- und ausgeschaltet werden. Halten Sie die Taste **POWER** (TV) gedrückt und drücken Sie mehrmals die Taste **PR/CH** (+/-), bis sich der Fernseher ein- bzw. ausschaltet.

PROG./MEMO.: Programm-Menü ein-/ausblenden.

CLEAR: Löschen einer Track-Nummer aus der Programmliste.

RDS: Radio Data System.

PTY: Anzeige verschiedener RDS-Ansichten.

Legen Sie die Batterie in die Fernbedienung ein

Beachten Sie die richtige Polung + (plus) und - (minus) der Batterie und der Fernbedienung.



FUNCTION: Funktion und Eingangsquelle auswählen.

SLEEP: Die Zeit bis zum Ausschalten des Players kann zwischen 10 und 180 Minuten eingestellt werden. Drücken Sie zur Anzeige der verbleibenden Zeit die Taste **SLEEP**. (Dimmer: Helligkeit der LED-Anzeige (Leuchtdioden) auf dem Bedienungsfeld bei eingeschaltetem Gerät um die Hälfte verringern.)

⏻ **POWER**: Schaltet das Gerät EIN und AUS.

▲ **OPEN/CLOSE**: Disc-Fach öffnen und schließen.

TITLE: Falls die aktuelle DVD ein Menü besitzt, wird das Titelménú auf dem Bildschirm angezeigt. Ansonsten erscheint u. U. das Disc-Ménú.

DISPLAY: Bildschirmménú aufrufen.

MENU: Ménú einer DVD-Disc aufrufen.

SETUP: Setup-Ménú ein-/ausblenden

PRESET (∧ ∨): Auswahl eines Radiosenders.

TUN. (-/+): Einstellen des gewünschten Radiosenders.

∧ ∨ < > (auf/ab/links/rechts): Bewegen Innerhalb der Bildschirmménús.

ENTER: Ménúauswahl bestätigen.

TV->SPK: AUX OPT direkt auswählen.

MUTE: Ton stummschalten.

VOL (Volume) (+/-): Einstellen der Lautstärke.

EQ/LG EQ (EQUALIZER-Effekt): Auswahl zwischen verschiedenen Klangarten.

REPEAT/RANDOM: Wiedergabemodus auswählen. (WIEDERHOLUNG, ZUFÄLLIG)

SUBTITLE: Auswahl der gewünschten Untertitelsprache während der Wiedergabe.

Nummerntasten 0-9: Auswahl von Aufzählungsoptionen in einem Ménú.

Standardsprache für OSD Bildschirmmenüs - Optional

Beim ersten Einschalten des Gerätes wird das Setup-Menü zur Einstellung der Sprache auf den Fernsehbildschirm eingeblendet. Vor dem ersten Einsatz des Gerätes muss zunächst die Sprache ausgewählt werden.

	AUF DER FERNBED.
1 Gerät einschalten Daraufhin wird die Liste der Sprachen angezeigt.	POWER
2 Sprache auswählen	< > ^ v
3 Drücken Sie	ENTER
4 Drücken Sie zur Bestätigung	ENTER

Erste Einstellung des Ländercodes - Optional

Beim ersten Einschalten des Gerätes muss der Ländercode wie folgt eingestellt werden.

	AUF DER FERNBED.
1 Setup-Menü aufrufen	SETUP
2 Erste Ebene des Menüs SPERRE aufrufen	^ v
3 Zur zweiten Menüebene wechseln Der aktuelle Ländercode wird im Unterverzeichnis angezeigt.	>
4 Zur dritten Ebene wechseln	>
5 Neues Kennwort eingeben	Nummerntasten (0-9) und ENTER
6 Eingegebenes neues Kennwort wiederholen	Nummerntasten (0-9) und ENTER
7 Wählen Sie einen Code für Ihr Land aus Daraufhin werden die Funktionen Einstufung und Kennwort aktiviert.	^ v < >
8 Drücken Sie zur Bestätigung Einstellung des Ländercodes bestätigen.	ENTER

Allgemeine Einstellungen ändern

	AUF DER FERNBED.
1 Setup-Menü aufrufen	SETUP
2 Gewünschte Option der ersten Ebene wählen	^ V
3 Zur zweiten Menüebene wechseln	>
4 Gewünschte Option der zweiten Ebene wählen	^ V
5 Zur dritten Ebene wechseln	>
6 Einstellung ändern	^ V, ENTER

Allgemeine Einstellungen ändern - und mehr

Spracheinstellungen

OSD (Menüsprache) – Sprache für das Einstellungsmenü und für die Bildschirmenüs festlegen.

Disc Audio/Disc Untertitel/Disc Menü – Sprache für Disc-Audio/
Disc-Untertitel/Disc-Menüs festlegen.

[Voreinstellung] : Originalsprache, in der die Disc erstellt wurde.

[Andere] : Um eine andere Sprache zu wählen, geben Sie über die Nummerntasten die entsprechende vierstellige Nummer ein, die Sie der Liste der Sprachcodes im Anhang entnehmen können (siehe Seite 18). Um eine falsche Eingabe vor dem Drücken auf **ENTER** zu korrigieren, drücken Sie auf **CLEAR**.

[Aus] (für Disc-Untertitel) : Untertitel ausschalten.

Anzeigeeinstellungen

Bildformat – Wählen Sie das Bildformat Ihres Fernsehgerätes aus.

[4:3]: Beim Anschluss an einen normalen 4:3-Fernseher.

[16:9]: Beim Anschluss an einen 16:9-Breitbildfernseher.

Anzeigemodus – Bei Auswahl von 4:3 müssen Sie zudem festlegen, wie im Breitbildformat ausgestrahlte Fernsehprogramme und Filme auf dem Bildschirm angezeigt werden sollen.

[Letterbox] Zeigt das Widescreen-Bild mit schwarzen Balken am oberen und unteren Bildrand an.

[Panscan] Der gesamte 4:3-Bildschirm wird ausgefüllt, wobei das Bild an den Rändern u. U. abgeschnitten wird.

Video-Ausgang – Wählen Sie die für den TV-Anschlusstyp geeignete Einstellung.

[RGB]: Beim Anschluss des Fernsehgerätes an die SCART-Buchse.

[YPbPr]: Beim Anschluss des Fernsehgerätes an die COMPONENT/PROGRESSIVE SCAN-Buchsen dieses Gerätes.

- Beim Wechsel des Video-Ausgangs von YPbPr nach RGB im Setup-Menü, insbesondere beim Component-Video-Anschluss des Gerätes, wird ein schwarzer Bildschirm angezeigt. Schließen Sie in diesem Fall das Videokabel an die Buchse MONITOR an und wählen Sie im Setup-Menü nochmals die Einstellung YPbPr.

Progressive Scan (für Component-Video-Anschlüsse) – Festlegen, ob die COMPONENT/PROGRESSIVE SCAN-Ausgangsbuchsen Progressive-Signale ausgeben können. Falls Ihr Fernsehgerät Progressive-Signale verarbeiten kann, wählen Sie die Einstellung [EIN], um das Bild in brillanten Farben und detailgenau anzuzeigen. Falls Ihr Fernsehgerät keine Progressive-Signale verarbeiten kann, wählen Sie die Einstellung [AUS].

Wenn Progressive Scan versehentlich auf [Ein] eingestellt wurde, muss das Gerät neu gestartet werden. Nehmen Sie dazu zunächst die Disc aus dem Gerät heraus. Halten Sie nun die Taste STOP etwa fünf Sekunden lang gedrückt. Die Standard-Einstellung für die Video-Ausgabe wird wiederhergestellt, so dass wieder ein Bild auf dem Fernseher angezeigt wird.

Audio-Einstellungen

DRC (Steuerung des Dynamikbereichs) – Für einen klaren Klang bei geringer Lautstärke (nur Dolby Digital). Stellen Sie diese Option auf [Ein], um die Funktion zu aktivieren.

Vocal – Wählen Sie die Einstellung [Ein], um die Karaoke-Kanäle in normalen Stereoton umzuwandeln.
Diese Funktion ist nur für Mehrkanal-Karaoke-DVDs geeignet.

Sperrfunktionen einstellen

Zum Aufrufen der Sperrfunktionen muss ein vierstelliges Kennwort eingegeben werden. Falls Sie noch kein Kennwort vergeben haben, werden Sie nun dazu aufgefordert.

- 1 Geben Sie ein vierstelliges Kennwort ein und drücken Sie **ENTER**.
- 2 Geben Sie das Kennwort erneut ein und drücken Sie zur Bestätigung auf **ENTER**. Bei falscher Eingabe des Kennwortes drücken Sie auf **CLEAR** und korrigieren Sie die Eingabe.

Orts Code – Auswahl eines Codes für Ihr jeweiliges Land als Freigabestufe für die Wiedergabe. Durch diese Option wird festgelegt, welche Standardeinstellungen für das jeweilige Land zur Einstufung von DVDs durch die Kindersicherung angewendet werden sollen. Siehe die Liste der Ländercodes auf Seite 18.

Einstufung – Festlegen einer Freigabestufe. Je höher die Freigabestufe eingestellt wird, desto höher sind die Einschränkungen. Wählen Sie die Option [Geöffnet], um die Einstufung zu deaktivieren.

Kennwort – Festlegen oder Ändern des Kennwortes für die Sperrfunktionen.
[Neu] Geben Sie über die Nummerntasten ein neues vierstelliges Kennwort ein und drücken Sie **ENTER**. Geben Sie das Kennwort zur Bestätigung nochmals ein.

[Ändern] Geben Sie das aktuelle Kennwort und anschließend zweimal das neue Kennwort ein.

Falls Sie das Kennwort vergessen sollten, kann es zurückgesetzt werden.

- 1 Nehmen Sie zunächst die Disc aus dem Gerät.
- 2 Drücken Sie auf **SETUP**, um das Menü zu verlassen. Geben Sie das Kennwort '210499' ein und drücken Sie **ENTER**. Das Kennwort ist nun zurückgesetzt.

Andere Einstellungen

DivX(R)-Registrierung – Wir stellen einen DivX® VOD-Registrierungscode (Video On Demand) zur Verfügung, mit dem Sie Filme über den DivX® VOD-Dienst ausleihen oder erwerben können.
Weitere Informationen erhalten Sie unter www.divx.com/vod.
Drücken Sie **ENTER**, um den Registrierungscode des Gerätes anzuzeigen.

Vorprogrammierte Klangeffekte einstellen

Dieses System besitzt eine Reihe voreingestellter Surround- Klangeffekte. Über die Taste **EQ/ LG EQ**. Die angezeigten Einträge für den Equalizer können je nach Klangquellen und Effekten variieren.

NATURAL	Behaglicher und natürlicher Klang.
Landestypischer Equalizer	Regionale Klangeffekte. (DANGDUT/ ARABIC/ PERSIAN/ INDIA/ REGUETON/ MERENGUE/ SAMBA/ SALSA)
AUTO EQ	Anpassung des Equalizers auf das im ID3-Tag von MP3-Titeln eingetragene Genre.
POP CLASSIC JAZZ ROCK	Einstellung einer aufregenden Klangatmosphäre für ein Gefühl wie in einem tatsächlichen Rock-, Pop-, Jazz- oder Klassik-Konzert.
MP3 OPT	Diese Funktion dient zur Optimierung komprimierter MP3/ WMA-Dateien Verbesserung der Bässe.
XDSS ON	Höhen und Bässe verstärken sowie Surround-Sound-Effekt einstellen.
VIRTUAL	Virtueller Surround-Sound.
NORMAL	Klang ohne Equalizer-Effekte.

Uhrzeit einstellen

	AM GERÄT
1 Schalten Sie das Gerät ein	⏻/⏻
2 Mindestens zwei Sekunden lang gedrückt halten	CLOCK
3 Wählen Sie entweder AM 12:00 (für Anzeige von AM und PM) oder 0:00 (für 24-Stunden-Anzeige).	⏪ / ⏩
4 Auswahl bestätigen	SET/RDS
5 Stunden auswählen	⏪ / ⏩
6 Drücken	SET/RDS
7 Minuten auswählen	⏪ / ⏩
8 Drücken	SET/RDS

Player als Wecker verwenden

- 1 Drücken Sie die Taste **TIMER**. Daraufhin blinkt jede der Funktionen.
- 2 Drücken Sie die Taste **SET/RDS**, sobald die Betriebsart angezeigt wird, mit der Sie geweckt werden sollen.
- 3 Daraufhin erscheint die Meldung "ON TIME".
Zu dieser Uhrzeit wird die Weckfunktion gestartet.
Stellen Sie mit den Tasten **⏪ / ⏩** die Stunden und Minuten ein und drücken Sie die Taste **SET/RDS**.
- 4 Daraufhin erscheint die Meldung "OFF TIME".
Zu dieser Uhrzeit wird die Weckfunktion beendet.
- 5 Stellen Sie mit den Tasten **⏪ / ⏩** die Stunden und Minuten ein und drücken Sie die Taste **SET/RDS**.
- 6 Als nächstes wird die Lautstärke (VOL) angezeigt, mit der Sie geweckt werden. Stellen Sie mit den Tasten **⏪ / ⏩** die Lautstärke ein und drücken Sie die Taste **SET/RDS**. Schalten Sie das Gerät aus. Das Uhr-Symbol "🕒" zeigt an, dass der Wecker gestellt wurde.
- 7 Drücken Sie die Taste **TIMER** am Player, um die Weckzeit bei ausgeschaltetem Gerät zu aktivieren bzw. zu deaktivieren.

EZ-Setup des Fernsehens

Tonwiedergabe vom Fernsehgeräten, DVD-Geräten und Digitalgeräten. Das ausgeschaltete Gerät wird beim Drücken auf **TV→SPK** eingeschaltet und automatisch in den AUX OPT-Modus eingestellt.

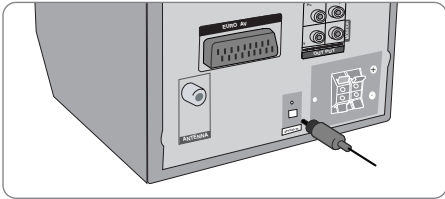
	AUF DER FERNBED.
1 Verbinden Sie die OPTICAL IN-Buchse des Gerätes mit der optischen Ausgangsbuchse Ihres Fernsehgerätes (oder z. B. Digitalgerätes).	
	
2 AUX OPT-Funktion auswählen AUX OPT direkt auswählen.	TV→SPK
3 Der Ton wird wiedergegeben	
4 AUX OPT-Modus beenden	TV→SPK

Anzeige von Disc-Informationen

	AUF DER FERNBED.
1 Drücken Sie	DISPLAY
2 Eintrag auswählen	▲ ▼
3 Anzeigeeinstellungen für Menüs vornehmen	< >
4 Zurück und beenden	↶ RETURN

Anzeige von Disc-Informationen - und mehr

Um einen Eintrag auszuwählen, drücken Sie die Taste ▲ ▼ und ändern oder wählen Sie mit den Tasten < > eine Einstellung.

	Aktuelle Titel- (oder Track-/ Datei-) Nummer/ Anzahl/ Gesamtanzahl der Titel (oder Tracks/ Dateien)
	Aktuelle Kapitelnummer/ Gesamtanzahl der Kapitel
	Verstrichene Spielzeit
	Gewählte Sprache oder Kanal
	Gewählte Untertitel
	Ausgewählter Blickwinkel/ Gesamtanzahl der Blickwinkel
	Ausgewählter Klangmodus/EQ-Modus

In diesem Handbuch verwendete Symbole

Alle aufgeführten Discs und Dateien	ALL	MP3-Dateien	MP3
DVD und finalisierte DVD±R/RW	DVD	WMA-Dateien	WMA
DivX-Dateien	DivX	Audio-CDs	ACD
JPEG-Dateien	JPG		

Wiedergabe einer Disc oder Datei

	AM GERÄT	AUF DER FERNBED.
1 Legen Sie eine Disc ein		
2 DVD-/CD-Funktion auswählen	FUNC.	FUNCTION
3 Einstellungen im Menü vornehmen oder eine Datei im Menü auswählen		< > ▲ ▼
4 Disc-Wiedergabe starten	▶ /	▶ PLAY
5 Disc-Wiedergabe anhalten	■	■ STOP

Wiedergabe einer Disc oder Datei - und mehr

Discs mit Mischinhalten oder USB-Flash-Laufwerke – DivX, MP3/ WMA und JPEG

Bei der Wiedergabe einer Disc oder von einem USB-Flash-Laufwerk mit DivX-, MP3-/ WMA- und JPEG-Dateien können Sie wählen, für welche Dateien das Menü zur Wiedergabe angezeigt werden soll, indem Sie die Taste **MENU** drücken.

Im Menü Dateiliste zur vorherigen/nächsten Seite wechseln

MP3 WMA DivX ACD JPG

Halten Sie die Tasten ▲ ▼ gedrückt, um zur vorherigen/nächsten Seite zu wechseln.

Wiedergabe einer DVD mit vorhandenem Menü **DVD**

Die meisten heutigen DVDs enthalten Menüs, die vor der Wiedergabe eines Films angezeigt werden.

- 1 Menüeinträge werden über die Tasten ▲ ▼ < > ausgewählt.
- 2 Drücken Sie zur Auswahl einer Option die Taste **PLAY**.

Zum/ Zur nächsten/ vorherigen Kapitel/ Track/ Datei springen

MP3 WMA DVD DivX ACD

- Drücken Sie die Taste **SKIP** (▶▶), um zum/ zur nächsten Kapitel/ Track/ Datei zu springen.
 Drücken Sie die Taste **SKIP** (◀◀), um zum Anfang des/ der aktuellen Kapitels/ Tracks/ Datei zu springen.
 Drücken Sie zweimal kurz die Taste **SKIP** (◀◀), um zum/ zur vorherigen Kapitel/ Track/ Datei zu springen.

Wiedergabe Pause **ALL**

- 1 Drücken Sie die Taste **PAUSE/STEP** (II), um die Wiedergabe zu unterbrechen.
- 2 Drücken Sie zum Fortsetzen der Wiedergabe auf **PLAY** (▶).

Einzelbildwiedergabe **DVD** **DivX**

Drücken Sie zur Einzelbildwiedergabe mehrmals die Taste **PAUSE/STEP** (II).

Wiederholte oder Zufalls-Wiedergabe **MP3** **WMA** **DVD** **DivX** **ACD**

Drücken Sie mehrmals die Taste **REPEAT/RANDOM**, um den aktuellen Titel, das Kapitel oder den Track mehrmals oder wiederholt wiederzugeben.

Drücken Sie zum Fortsetzen der normalen Wiedergabe nochmals auf **REPEAT/RANDOM**.

- Zufällige Wiedergabe: nur Musikdateien.

Schneller Vorlauf und Rücklauf **MP3** **WMA** **DVD** **DivX** **ACD**

Drücken Sie für den schnellen Vorlauf bzw. den schnellen Rücklauf während der Wiedergabe die Taste **SCAN** (◀◀ bzw. ▶▶). Um die Wiedergabegeschwindigkeit zu ändern, drücken Sie mehrmals die Taste **SCAN** (◀◀ bzw. ▶▶). Drücken Sie zum Fortsetzen der Wiedergabe mit normaler Geschwindigkeit auf **PLAY** (▶).

Wiedergabegeschwindigkeit verringern **DVD**

Drücken Sie bei angehaltener Wiedergabe die Taste **SCAN** (◀◀ bzw. ▶▶), um die Wiedergabe zurück bzw. vor zu verlangsamen. Um die Wiedergabegeschwindigkeit zu ändern, drücken Sie mehrmals die Taste **SCAN** (◀◀ bzw. ▶▶). Drücken Sie die Taste **PLAY** (▶), um die Wiedergabe mit Normalgeschwindigkeit fortzusetzen.

1,5-fache Wiedergabegeschwindigkeit **DVD**

Drücken Sie auf **PLAY** (▶), während eine DVD bereits wiedergegeben wird, um die DVD mit 1,5-facher Geschwindigkeit anzuschauen und anzuhören. Die Anzeige "▶ x1.5" erscheint auf dem Bildschirm. Drücken Sie nochmals auf **PLAY** (▶), um zur normalen Wiedergabegeschwindigkeit zurückzukehren.

Auswahl der Untertitelsprache **DVD** **DivX**

Drücken Sie während der Wiedergabe mehrmals die Taste **SUBTITLE**, um die gewünschte Untertitelsprache auszuwählen.

Ändern des Zeichensatzes zur fehlerfreien Anzeige von DivX® - Untertiteln - Optional **DivX**

- 1 Falls die Untertitel während der Wiedergabe nicht richtig angezeigt werden, halten Sie die Taste **SUBTITLE** ca. drei Sekunden gedrückt, um das Menü Sprachcodes anzuzeigen.
- 2 Drücken Sie mehrmals die Taste **SUBTITLE**, um den Sprachcode zu ändern, bis die Untertitel korrekt angezeigt werden.

Titelmenü aufrufen **DVD**

Drücken Sie die Taste **TITLE**, um das Titelmenü der Disc einzublenden, falls vorhanden.

Wiedergabe ab einer gewählten Zeitposition **DVD** **DivX**

Suche nach einem Startpunkt einer eingegebenen Wiedergabezeit.

1 Drücken Sie die Taste **DISPLAY** und wählen Sie das Uhr-Symbol.

2 Geben Sie eine Zeit ein und drücken Sie **ENTER**.

Um beispielsweise eine Szene bei 1 Stunde, 10 Minuten und 20 Sekunden anzuzeigen, geben Sie über die Nummerntasten die Ziffern "11020" ein und drücken Sie **ENTER**. Drücken Sie bei Eingabe einer falschen Ziffer die Taste **CLEAR** und korrigieren Sie die Eingabe.

Merken der letzten Szene **DVD**

Dieses Gerät merkt sich die zuletzt gespielte Szene der letzten Disc. Die letzte Szene wird im Speicher aufbewahrt, auch wenn die Disc aus dem Player herausgenommen oder das Gerät aus (bzw. in den Bereitschaftsmodus) geschaltet wird. Beim erneuten Einlegen dieser Disc wird die gespeicherte Szene automatisch wiedergegeben.

Eigene Titel programmieren **ACD** **MP3** **WMA**

Die Titel auf einer Disc können in der gewünschten Reihenfolge wiedergegeben werden, indem die Musiktitel auf der Disc programmiert werden. Die Programmierung wird beim Auswerfen der Disc gelöscht.

1 Wählen Sie die gewünschten Musiktitel und drücken Sie auf **PROG./MEMO.**, oder markieren Sie das Symbol "▶ →" und drücken Sie auf **ENTER**, um diese Titel in der Programmliste einzutragen.

2 Um alle Musiktitel auf der Disc hinzuzufügen, markieren Sie das Symbol "▶ →" und drücken Sie auf **ENTER**.

3 Um die programmierte Wiedergabe, wählen Sie einen Musiktitel aus der Programmliste und drücken Sie **ENTER**.

4 Um einen Musiktitel aus der Programmliste zu löschen, wählen Sie den zu löschenden Titel aus und drücken Sie auf **CLEAR** bzw. markieren Sie das Symbol "▶ →" und drücken Sie auf **ENTER**. Um alle Musiktitel in der Programmliste zu löschen, markieren Sie das Symbol "▶ →" und drücken Sie auf **ENTER**.

Dateiinformatioen anzeigen (ID3-TAG) **MP3**

Drücken Sie mehrmals die Taste **DISPLAY**, um die ID3-Tag-Informationen von MP3-Dateien auf einer Disc anzuzeigen.

Fotodateien als Diaschau anzeigen **JPG**

1 Um die Diaschau zu starten, markieren Sie mit den Tasten **▲ ▼ < >** das Symbol (▶) und drücken Sie **ENTER**.

2 Um die Geschwindigkeit der Diaschau zu ändern, markieren Sie das Symbol (▶) und drücken Sie die Tasten **< >**.

Zum vorherigen/nächsten Bild springen 

Drücken Sie auf **SKIP** (◀◀ oder ▶▶) bzw. < > für das vorherige/nächste Bild.

Bild drehen 

Um ein Bild in der Vollbildansicht entgegen dem Uhrzeigersinn bzw. im Uhrzeigersinn zu drehen, drücken Sie die Tasten **▲ ▼**

Bildschirmschoner

Der Bildschirmschoner erscheint, wenn auf dem Gerät ca. fünf Minuten lang keine Wiedergabe erfolgt. Nachdem der Bildschirmschoner etwa fünf Minuten lang aktiviert ist, schaltet sich das Gerät automatisch ab.

Systemauswahl - Optional

Für den Fernseher muss eine geeignete Fernsehnorm ausgewählt werden. Falls die Meldung "NO DISC (Keine Disc)" im Anzeigefenster erscheint, halten Sie die Taste **PAUSE/STEP** (⏸) mindestens fünf Sekunden lang gedrückt, um eine Fernsehnorm zu wählen. (PAL/ NTSC/ AUTO)

Voraussetzungen für Wiedergabedateien**DivX**

- Mögliche Auflösung: 800x600 Bildpunkte (B x H)
- Die Länge des Dateinamens eines DivX-Untertitels darf 45 Zeichen nicht überschreiten.
- Falls der DivX-Dateiname eine nicht lesbare Kodierung besitzt, wird die Datei mit dem Zeichen " _ " angezeigt.
- Falls die Video- und Audio-Struktur der Aufnahmedateien nicht interleaved ist, wird entweder nur das Bild oder nur der Ton ausgegeben.
- Abspielbare DivX-Dateien : ".avi", ".mpg", ".mpeg", ".divx"
- Abspielbare Untertitelformate : SubRip (*.srt/*.txt), SAMI (*.smi), SubStation Alpha (*.ssa/*.txt), MicroDVD (*.sub/*.txt), SubViewer 2.0 (*.sub/*.txt)
- Abspielbare Codecs : "DIVX3.xx", "DIVX4.xx", "DIVX5.xx", "MP4V3", "3IVX"
- Abspielbare Audioformate : "AC3", "PCM", "MP3", "WMA"
- Discs, die mit dem Live File System formatiert wurden, können nicht auf diesem Player wiedergegeben werden.
- Falls die Filmdatei und die Untertiteldatei unterschiedliche Dateinamen besitzen, werden während der Wiedergabe einer DivX-Datei u. U. keine Untertitel angezeigt.
- DivX-Datei, die von der DivX-Spezifikation abweichen, können u. U. nicht wiedergegeben werden.

MP3/ WMA

- Sampling-Frequenz : zwischen 32 und 48kHz (MP3/ WMA)
- Bitrate : zwischen 32 und 320 kbps (MP3), 40 - 192 kbps (WMA)
- Dateierweiterungen : ".mp3"/".wma"
- CD-ROM-Dateiformat: ISO9660 LEVEL 1/ JOLIET
- Es wird die Verwendung von Easy-CD Creator empfohlen, mit dem das ISO 9660-Dateisystem erstellt wird.
- Es dürfen keine Sonderzeichen wie / ? * : " < > | verwendet werden.
- Auf der Disc sollten maximal 999 Dateien gespeichert werden.

Für eine optimale Wiedergabequalität mit diesem Gerät müssen Discs und Aufnahmen bestimmte technische Voraussetzungen erfüllen. Bereits bespielte DVDs erfüllen diese Voraussetzungen automatisch. Beschriebene Disc können in einer Vielzahl verschiedener Formate vorliegen (einschließlich CD-R-Discs mit MP3- oder WMA-Dateien). Diese Formate müssen zur Wiedergabe-Kompatibilität bestimmte Voraussetzungen erfüllen (siehe oben).

Kunden sollten beachten, dass für das Herunterladen von MP3/WMA-Dateien sowie Musikdateien aus dem Internet eine Genehmigung erforderlich ist. Unser Unternehmen erteilt solche Genehmigungen nicht. Diese sollten immer vom Urheber selbst eingeholt werden.

JPG

- Normal: 5120 x 3840, Progressive Jpeg: 2043 x 1536
- Aufnahmeformat: ISO9660 LEVEL 1/ JOLIET
- Dateianzahl: Maximal 999.
- Einige Discs können auf Grund des Aufnahmeformats oder des Zustandes der Disc u. U. nicht wiedergegeben werden.
- Dateierweiterungen: ".jpg"

Radio hören

Die UKW-Antenne muss angeschlossen sein.

	AM GERÄT	AUF DER FERNBED.
1 Wählen Sie FM	FUNC.	FUNCTION
2 Radiosender einstellen	 << / >> 	TUN.- / +
3 Radiosender 'speichern' In der Anzeige erscheint eine Sendernummer.		PROG./MEMO.
4 Wählen Sie eine Schnellwahlnummer Es können bis zu 50 Radiosender gespeichert werden.		PRESET ^ V
5 Drücken Sie zur Bestätigung		PROG./MEMO.

Informationen zum Radiosender anzeigen

Der UKW-Tuner ist mit der RDS-Funktion (Radio Data System) ausgestattet. Hierbei wird das RDS-Symbol sowie Hinweise zum eingestellten Radiosender in der Anzeige gezeigt. Drücken Sie die Taste **RDS** auf der Fernbedienung, um diese Hinweise anzuzeigen.

PTY - Programmartkennung, wie z. B. Nachrichten, Sport oder Jazz-Musik.

RT - Radiotext. Der Name des Radiosenders.

CT - Zeitsignal. Die Uhrzeit am Standort des Radiosenders.

PS - Name des Programmdienstes. Der Name des Kanals.

Um Radiosender mit einem bestimmten Programmtyp zu suchen, drücken Sie die Taste **RDS**. In der Anzeige erscheint der zuletzt eingestellte Programmtyp. Drücken Sie einmal oder mehrmals die Taste **PTY**, um einen bevorzugten Programmtyp einzustellen. Drücken Sie **< / >**, um den automatischen Suchlauf zu starten. Sobald ein Sender gefunden wurde, wird der Suchlauf angehalten.

Radio hören - und mehr

Radiosender automatisch einstellen

Halten Sie die Taste **TUN.- / TUN.+** mindestens eine Sekunde lang gedrückt. Der Tuner beginnt daraufhin die automatische Sendersuche. Bei einem gefundenen Sender wird die Suche unterbrochen.

Alle gespeicherten Sender löschen

1 Halten Sie die Taste **PROG./MEMO.** ca. zwei Sekunden lang gedrückt.

- Daraufhin blinkt die Meldung "ERASE ALL" in der Anzeige.

2 Drücken Sie nun die Taste **PROG./MEMO.**, um alle gespeicherten Sender zu löschen.



Schlechten UKW-Empfang verbessern

Drücken Sie die Taste **PLAY (▶)** (MO./ST.) auf der Fernbedienung.

Ändern der Einstellung von Stereo nach Mono zur Verbesserung des Empfangs.



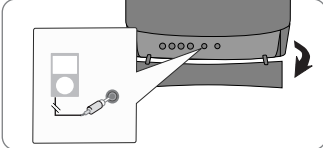



Musik von einem tragbaren Player hören

Musik vom tragbaren Player hören.

	AM GERÄT	AUF DER FERNBED.
1 Schließen Sie den tragbaren Player am Anschluss PORT. IN (PORTABLE IN) des Gerätes an. 		
2 Schalten Sie das Gerät ein	 / I	 POWER
3 Funktion wählen Schalten Sie den tragbaren Player ein und starten Sie die Wiedergabe.	FUNC.	FUNCTION

Anschluss eines USB-Gerätes

Um auf einem USB-Gerät gespeicherte Mediendateien wiederzugeben, schließen Sie das USB-Gerät am USB-Anschluss des Gerätes an. Für weitere Funktionen lesen Sie bitte den Abschnitt Wiedergabe einer Disc oder Datei.

	AM GERÄT	AUF DER FERNBED.
1 Öffnen Sie den USB-Verschluss.		
2 Schließen Sie das USB-Gerät am USB-Anschluss des Gerätes an.		
3 Funktion wählen	FUNC.	FUNCTION
4 Datei zur Wiedergabe auswählen		 
5 Wiedergabe starten		 PLAY
6 Drücken Sie zum Beenden der Wiedergabe		 STOP
7 Vor dem Trennen des Gerätes die Betriebsart wechseln mit	FUNC.	FUNCTION

Kompatible USB-Geräte

- MP3-Player: MP3-Player mit Flash-Speicher.
- USB-Flash-Laufwerk: Gerät mit Unterstützung für USB 2.0 oder USB 1.1.
- Von der USB-Funktion dieses Gerätes werden u. U. nicht alle USB-Geräte unterstützt.

Anforderungen an USB-Geräte

Geräte, für die zum Anschluss an einen Computer eine zusätzliche Softwareinstallation erforderlich ist, werden nicht unterstützt.

Beachten Sie die folgenden Hinweise

- Das USB-Gerät niemals während der Dateiübertragung trennen.
- Der Suchlauf kann bei USB-Geräten mit hoher Kapazität etwas länger als eine Minute dauern.
- Zur Vermeidung von Datenverlust sollten Sicherungskopien sämtlicher Daten erstellt werden.
- Bei Verwendung eines USB-Verlängerungskabels oder USB-Hubs wird das USB-Gerät nicht erkannt.
- Geräte, die mit dem NTFS-Dateisystem formatiert sind, werden nicht unterstützt. (Es werden nur die Dateisysteme FAT16 und FAT32 unterstützt.)
- Dieses Gerät wird nicht unterstützt, falls insgesamt mehr als 1000 Dateien gespeichert wurden.
- Externe Festplatte, gesperrte Gerät oder USB-Festplatten werden nicht unterstützt.
- Der USB-Anschluss des Gerätes kann nicht mit einem PC verbunden werden.
- Das Gerät kann somit nicht als Speichergerät eingesetzt werden.

USB-Aufnahme		
	AM GERÄT	AUF DER FERNBED.
1 Schließen Sie das USB-Gerät am USB-Anschluss des Gerätes an.		
2 Modus zur Aufnahme auswählen (z. B. CD/ TUNER/...) Wiedergabe der Tonquelle zuerst starten. Um eine gewünschte Musikdatei auf einer Disc auf ein USB-Gerät aufzunehmen, starten Sie zunächst die Wiedergabe der Datei.	FUNC.	FUNCTION
3 Aufnahme starten	USB REC.	● REC
4 Drücken Sie zum Beenden der Wiedergabe	■	■ STOP

Beachten Sie während einer laufenden Aufnahme die folgenden Hinweise

- Der prozentuale Fortschritt einer USB-Aufnahme kann während der Aufnahme auf dem Bildschirm angezeigt werden (nur Audio-, MP3-/WMA-CD).
- Während einer Aufnahme von MP3-/WMA-Dateien ist kein Ton zu hören.
- Beim Anhalten der Aufnahme während der Wiedergabe wird nur die bis dahin aufgezeichnete Aufnahme gespeichert (nur AUDIO-CD).
- Das USB-Gerät niemals während einer USB-Aufnahme trennen. Ansonsten verbleibt eine unvollständige Aufnahme auf dem PC.
- Falls keine USB-Aufnahme möglich ist, erscheint die Meldung "NO USB (Kein USB)", "ERROR (Fehler)", "USB FULL (USB voll)" oder "NO REC (Keine Aufn.)" im Anzeigefenster.
- Multi-Kartenleser oder externe Festplattenlaufwerke können nicht zur USB-Aufnahme genutzt werden.
- Längere Aufnahmen werden nach zwei Stunden beendet.
- Beim Anhalten der Aufnahme während der Wiedergabe wird die Datei nicht gespeichert.
- Von CD-G-Discs können keine USB-Aufnahmen erstellt werden.
- Es können maximal 999 Dateien aufgenommen werden.
- Die Dateinummer wird automatisch gespeichert.
- **Aufnahmedateien werden wir folgt gespeichert.**

USB-Aufnahme - und mehr

Aufnahme von Musikdateien auf einer Disc auf ein USB-Gerät

Einen Titel aufnehmen

Falls während der Wiedergabe einer CD eine USB-Aufnahme gestartet wird, wird nur der aktuelle Track/die Datei auf dem USB-Gerät aufgenommen.

Alle Titel aufnehmen

Wenn die Aufnahmetaste bei angehaltener CD-Wiedergabe gedrückt wird, werden alle Titel/Dateien aufgenommen.

- Die Dateien in den Unterordnern werden während der Aufnahme aller Tracks nicht aufgenommen

- Um alle Tracks während der Wiedergabe aufzunehmen, drücken Sie zweimal auf Stop. Daraufhin erscheint das Symbol ■ in der Anzeige.

Programmliste aufnehmen

Um mehrere Titel auf einem USB-Gerät aufzunehmen, können diese Titel programmiert werden (nur Audio-CD).

AUDIO CD	MP3/ WMA	Andere Quellen
<pre> ├─ CD_REC │ └─ TRK-001 │ └─ TRK-002 │ └─ ⋮ └─ ⋮ </pre>	<pre> ├─ FILE_REC │ └─ 001_ ABC(File name) │ └─ 002_ DEF(File name) │ └─ ⋮ └─ ⋮ </pre>	<pre> ├─ EXT_REC │ └─ AUD-001 │ └─ AUD-002 │ └─ ⋮ └─ ⋮ </pre>

Die unerlaubte Vervielfältigung kopiergeschützter Inhalte, einschließlich Computerprogramme, Dateien, Sendungen und Tonaufnahmen, stellt eine Verletzung des Urheberrechts dar und wird strafrechtlich verfolgt. Dieses Gerät sollte nicht für solche Zwecke eingesetzt werden.

**Zeigen Sie Verantwortung
Respektieren Sie das Urheberrecht**

Wiedergabe von einem iPod

Detaillierte Hinweise finden Sie in der Bedienungsanleitung des iPod.
iPod-Modus: Ihr iPod lässt sich über die mitgelieferte Fernbedienung sowie über die Tasten am iPod direkt bedienen.

OSD-iPod-Modus: Ihr iPod lässt sich über die mitgelieferte Fernbedienung per OSD-Bildschirmmenü bedienen. Die Tasten des iPod werden im OSD-iPod-Modus deaktiviert.

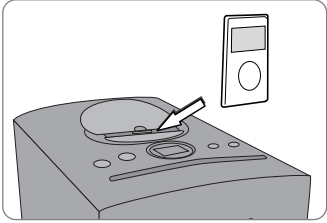
	AM GERÄT	AUF DER FERNBED.
1 iPod Dock-Verschluss öffnen. 		
2 Schließen Sie den iPod am Dock an.		
3 iPod- oder OSD-iPod-Funktion auswählen	FUNC.	FUNCTION
4 Menü wählen Um im Menü zurückzuspringen, drücken Sie die Taste MENU .		^ v und ENTER
5 Datei auswählen		^ v
6 Datei wiedergabe starten	▶	▶ PLAY
7 Datei wiedergabe anhalten	■	■ STOP
8 Vor dem Trennen des iPod die Betriebsart wechseln mit	FUNC.	FUNCTION
9 iPod trennen		

Wiedergabe von einem iPod - und mehr

Wiedergabe Pause

Drücken Sie die Taste **PAUSE/STEP (II)** oder **PLAY (▶)**, um die Wiedergabe zu unterbrechen. Drücken Sie die Taste **PAUSE/STEP (II)** oder **PLAY (▶)**, um die Wiedergabe fortzusetzen.

Zur vorherigen/nächsten Datei springen

Drücken Sie die Taste **SKIP (▶▶)**, um zur nächsten Datei zu springen.
 Drücken Sie die Taste **SKIP (◀◀)**, um zum Anfang der aktuellen Datei zu springen.

Drücken Sie zweimal kurz die Taste **SKIP (◀◀)**, um zur vorherigen Datei zu springen.

Schneller Vorlauf und Rücklauf

Halten Sie während der Wiedergabe die Taste **SCAN (◀◀ / ▶▶)** gedrückt und lassen Sie die Taste an der gewünschten Stelle los.

Wiederholte Wiedergabe

Drücken Sie mehrmals die Taste **REPEAT/RANDOM**, um einen Titel zur wiederholten Wiedergabe auszuwählen. Die aktuelle Datei wird daraufhin mehrmals wiedergegeben. Drücken Sie zur normalen Wiedergabe mehrmals auf **REPEAT/RANDOM**. (Für Videodateien ist diese Funktion nicht möglich.)

iPod-Meldung

“Bitte überprüfen Sie Ihren iPod.” - Bei unzureichender Stromversorgung des iPod, bei falschem Anschluss des iPod oder bei einem unbekanntem Gerät. Falls der iPod ungewöhnlich reagiert, führen Sie einen Reset durch. (Siehe <http://www.apple.com/de/support/>)

“Bitte mit Video Out verbinden und TV input wechseln. So können Sie das Video genießen.”, **“Die Steuerung findet über die iPod-Anzeige statt.”** - Beim Anschluss des Gerätes und Fernsehers an die COMPONENT VIDEO OUT- Buchse, schließen Sie Gerät und Fernseher an die VIDEO OUT-Buchse an.

Kompatible iPod-Modelle

- Es werden alle iPod-Modelle mit Dock-Anschluss unterstützt.
- Die Kompatibilität mit Ihrem iPod richtet sich nach dem jeweiligem Modell.
- Je nach Software-Version des iPod kann der iPod nicht über dieses Gerät bedient werden. Wir empfehlen die Aktualisierung auf die aktuelle Software-Version.

Beachten Sie bei der Verwendung eines iPod die folgenden Hinweise

- Je nach iPod-Gerät können Störungen auftreten.
- Videodateien werden nur ausgegeben, wenn das Gerät an der VIDEO OUT-Buchse angeschlossen ist.

Sprachcodes

Verwenden Sie diese Liste zur Einstellung der gewünschten Sprache für die folgenden Voreinstellungen: Disc-Audio, Disc-Untertitel, Disc-Menü.

Sprache	Code	Sprache	Code	Sprache	Code	Sprache	Code	Sprache	Code	Sprache	Code
Afar	6565	Kroatisch	7282	Haussa	7265	Lingala	7678	Quechua	8185	Tadschikisch	8471
Afrikaans	6570	Tschechisch	6783	Hebräisch	7387	Litauisch	7684	Retoromanisch	8277	Tamilisch	8465
Albanisch	8381	Dänisch	6865	Hindi	7273	Mazedonisch	7775	Rumänisch	8279	Telugu	8469
Amharisch	6577	Niederländisch	7876	Ungarisch	7285	Madagassisch	7771	Russisch	8285	Thai	8472
Arabisch	6582	Englisch	6978	Isländisch	7383	Malaiisch	7783	Samoanisch	8377	Tongalesisch	8479
Armenisch	7289	Esperanto	6979	Indonesisch	7378	Malajalam	7776	Sanskrit	8365	Türkisch	8482
Assamesisch	6583	Estnisch	6984	Interlingua	7365	Maori	7773	Schottisch (Gälisch)	7168	Turkmenisch	8475
Aymara	6588	Farøerisch	7079	Irish	7165	Marathi	7782	Serbisch	8382	Twì	8487
Aserbeidschanisch	6590	Fiji	7074	Italienisch	7384	Moldawisch	7779	Serbo-Kroatisch	8372	Ukrainisch	8575
Baschkirisch	6665	Finnisch	7073	Japanisch	7465	Mongolisch	7778	Shona	8378	Urdu	8582
Baskisch	6985	Französisch	7082	Kanadisch	7578	Nauru	7865	Sindhi	8368	Usbekisch	8590
Bengali, Bangla	6678	Friesisch	7089	Kaschmir	7583	Nepalesisch	7869	Singalesisch	8373	Vietnamesisch	8673
Bhutanisch	6890	Galizisch	7176	Kasachisch	7575	Norwegisch	7879	Slowakisch	8375	Volapük	8679
Bihari	6672	Georgisch	7565	Kirgisch	7589	Oriya	7982	Slowenisch	8376	Walisisch	6789
Bretonisch	6682	Deutsch	6869	Koreanisch	7579	Pandschabi	8065	Spanisch	6983	Wolof	8779
Bulgarisch	6671	Griechisch	6976	Kurdisch	7585	Paschtu	8083	Sudanesisch	8385	Xhosa	8872
Myanmarisch	7789	Grönländisch	7576	Laotisch	7679	Persisch	7065	Swahili	8387	Jiddish	7473
Weißrussisch	6669	Guarani	7178	Lateinisch	7665	Polnisch	8076	Schwedisch	8386	Yoruba	8979
Chinesisch	9072	Gujarati	7185	Lettisch	7686	Portugiesisch	8084	Tagalog	8476	Zulu	9085

Ländercodes

Wählen Sie einen Ländercode aus der Liste.

Land	Code	Land	Code	Land	Code	Land	Code	Land	Code	Land	Code
Afghanistan	AF	Costa Rica	CR	Grönland	GL	Malediven	MV	Paraguay	PY	Sri Lanka	LK
Argentinien	AR	Kroatien	HR	Hongkong	HK	Mexiko	MX	Philippinen	PH	Schweden	SE
Australien	AU	Tschechische Republik	CZ	Ungarn	HU	Monaco	MC	Polen	PL	Schweiz	CH
Österreich	AT	Dänemark	DK	Indien	IN	Mongolei	MN	Portugal	PT	Taiwan	TW
Belgien	BE	Ecuador	EC	Indonesien	ID	Marokko	MA	Rumänien	RO	Thailand	TH
Bhutan	BT	Ägypten	EG	Israel	IL	Nepal	NP	Russische Föderation	RU	Türkei	TR
Bolivien	BO	El Salvador	SV	Italien	IT	Niederlande	NL	Saudi Arabien	SA	Uganda	UG
Brasilien	BR	Äthiopien	ET	Jamaika	JM	Niederländische Antillen	AN	Senegal	SN	Ukraine	UA
Kambodscha	KH	Fiji	FJ	Japan	JP	Neu Seeland	NZ	Singapur	SG	USA	US
Kanada	CA	Finnland	FI	Kenia	KE	Nigeria	NG	Slowakische Republik	SK	Uruguay	UY
Chile	CL	Frankreich	FR	Kuwait	KW	Norwegen	NO	Slovenien	SI	Usbekistan	UZ
China	CN	Deutschland	DE	Libyen	LY	Oman	OM	Südafrika	ZA	Vietnam	VN
Kolumbien	CO	Großbritannien	GB	Luxemburg	LU	Pakistan	PK	Südkorea	KR	Simbabwe	ZW
Republik Kongo	CG	Griechenland	GR	Malaysia	MY	Panama	PA	Spanien	ES		

Fehlersuche

STÖRUNG	URSACHE	BEHEBUNG
Kein Strom.	Das Netzkabel ist nicht angeschlossen.	Schließen Sie das Netzkabel fest an die Netzsteckdose an.
Kein Bild.	Der Fernseher ist nicht für den Empfang von DVD-Signalen eingestellt.	Wählen Sie den richtigen Video-Eingangsmodus des Fernsehers, so dass das Bild des Gerätes angezeigt wird.
	Die Videokabel sind nicht fest angeschlossen.	Schließen Sie die Videokabel fest am Fernseher sowie am Gerät an.
Schlechte DVD-Bildqualität.	Die Disc ist verschmutzt.	Wischen Sie die Disc mit einem weichen Tuch von der Mitte zum Rand hin ab.
DVD-/ CD-Wiedergabe nicht möglich.	Es ist keine Disc eingelegt.	Legen Sie eine Disc ein.
	Es ist eine nicht spielbare Disc eingelegt.	Legen Sie eine spielbare Disc ein (überprüfen Sie Disc-Typ, Farbnorm und Ländercode).
	Die Disc wurde falsch herum eingelegt.	Legen Sie eine Disc mit dem Etikett oder der bedruckten Seite nach oben ein.
	Ein Menü wird gerade auf dem Bildschirm eingeblendet.	Drücken Sie zum Schließen des Menübildschirms die Taste SETUP .
Brummendes Geräusch während der DVD- oder CD-Wiedergabe.	Die Disc ist verschmutzt.	Wischen Sie die Disc mit einem weichen Tuch von der Mitte zum Rand hin ab.
	Das Gerät wurde zu nahe am Fernseher aufgestellt und erzeugt Rückkopplungen.	Stellen Sie das Gerät und die Audio-Geräte weiter vom Fernseher entfernt auf.
Radiosender können nicht eingestellt werden.	Die Antenne ist falsch ausgerichtet oder angeschlossen.	Überprüfen Sie die Antennenanschluss und richten Sie die Antenne ggf. neu aus. Schließen Sie bei Bedarf eine Außenantenne an.
	Die Signalstärke der Radiosender ist zu gering.	Stellen Sie die Sender manuell ein.
	Es wurden keine Radiosender gespeichert oder die Speicherplatztasten wurden gelöscht (beim Suchlauf nachvoreingestellten Sendern).	Speichern Sie einige Radiosender.
Die Fernbedienung funktioniert nicht richtig oder gar nicht.	Die Fernbedienung ist nicht auf das Gerät gerichtet.	Richten Sie die Fernbedienung direkt auf das Gerät.
	Die Fernbedienung ist zu weit vom Gerät entfernt.	Die Fernbedienung sollte nicht weiter als 7 m vom Gerät entfernt verwendet werden.
	Zwischen Fernbedienung und Gerät befindet sich ein Hindernis.	Entfernen Sie das Hindernis.
	Die Batterie der Fernbedienung ist erschöpft.	Tauschen Sie die Batterie gegen eine neue aus.

Abspielbare Disc-Typen

Typ	Logo
DVD-VIDEO : Gekaufte oder ausgeliehene Spielfilm-DVDs.	
DVD-R : Nur finalisierte Discs im Video-Modus	
DVD-RW : Nur finalisierte Discs im Video-Modus Finalisierte Discs im DVD VR-Format können auf diesem Gerät nicht wiedergegeben werden	
DVD+R : Nur Discs im Video-Modus Double-Layer-Discs werden ebenfalls unterstützt	
DVD+RW : Nur Discs im Video-Modus	
Audio CD : Musik-CDs oder gekaufte CD-R-/ CD-RW-Discs im Musik-CD-Format.	
Des Weiteren können mit diesem Gerät DVD±R/RW- und CD-R/RW-Discs mit Audio-, DivX-, MP3-, WMA- oder JPEG-Dateien wiedergegeben werden. Abhängig von der Aufnahmequalität und dem physikalischen Zustand der Disc bzw. von den Merkmalen des Aufnahmeapparates und der verwendeten Brennsoftware können bestimmte DVD±RW-/DVD±R- oder CD-RW/CD-R-Discs auf diesem Gerät nicht wiedergegeben werden.	

“Dolby” und das Doppel-D-Symbol sind eingetragene Markenzeichen von Dolby Laboratories.
Hergestellt mit Genehmigung der Dolby Laboratories.

Über das Anzeigesymbol

Während des Betriebs erscheint auf dem Fernsehbildschirm u. U. das Symbol “” und zeigt an, dass die im Benutzerhandbuch erläuterte Funktion für diese DVD-Video-Disc nicht verfügbar ist.

Ländercodes

Der Ländercode dieses Players ist auf der Geräterückseite aufgedruckt. Es können nur DVD-Discs mit diesem Ländercode oder mit dem Ländercode “ALLE” wiedergegeben werden.

- Die meisten DVD-Discs besitzen ein Globus-Symbol mit einer oder mehreren Nummern auf der Hülle. Diese Nummer muss zur Wiedergabe der Disc mit dem Ländercode des Gerätes übereinstimmen.
- Bei der Wiedergabe einer DVD mit einem anderen Ländercode als das Gerät erscheint die Meldung “Ländercode überprüfen” auf dem Fernsehbildschirm.

Copyrights

Es ist gesetzlich verboten, urheberrechtlich geschütztes Material ohne Genehmigung zu kopieren, auszustrahlen, zu zeigen, über Kabel zu senden, öffentlich wiederzugeben oder zu verleihen. Dieses Gerät verfügt über eine Kopierschutzfunktion von Macrovision. Einige Discs enthalten diese Kopierschutzsignale. Wenn Sie die Bilder dieser Discs aufnehmen oder wiedergeben, können Bildstörungen auftreten. Dieses Gerät verfügt über ein Kopierschutzsystem, das durch US-Patente und anderer Besitzrechte geschützt ist. Die Verwendung dieser Kopierschutztechnologie muss von Macrovision genehmigt werden und ist ausschließlich für den Heimgebrauch und andere eingeschränkte Vorführungen zulässig, falls keine andere Genehmigung von Macrovision vorliegt. Reverse-Engineering oder Zerlegung sind verboten.

ES IST ZU BEACHTEN, DASS NICHT JEDER HIGH DEFINITION-FERNSEHER VOLL KOMPATIBEL MIT DIESEM PRODUKT IST UND DASS BEI DER DARSTELLUNG DES BILDES ARTEFAKTE AUFTRETEN KÖNNEN. BEI FEHLERHAFTER ANZEIGE EINES 525- ODER 625-PROGRESSIVE SCAN-BILDES WIRD EMPFOHLEN, DEN ANSCHLUSS AUF DEN AUSGANG ‘STANDARD DEFINITION’ EINZUSTELLEN. SETZEN SIE SICH BEI FRAGEN ZUR KOMPATIBILITÄT DES FERNSEHERS MIT DIESEM 525p- und 625p-GERÄT BITTE MIT UNSEREM KUNDENDIENST IN VERBINDUNG.

Die Option Disc-Format muss auf [Mastered] eingestellt werden, damit wiederbeschreibbare Discs nach der Formatierung mit LG Playern kompatibel sind. Mit dem Live File System formatierte Discs können nicht auf LG Playern wiedergegeben werden. (Mastered/Live File System: Disc-Formatierungssystem unter Windows Vista)

Technische Daten

Allgemein	
Stromversorgung	200 - 240 V, 50/60 Hz
Stromverbrauch	60 W
Gesamtgewicht	3,2 kg
Stromversorgung Bus (USB)	DC 5 V $\overline{\text{---}}$ 500 mA
Äußere Abmessungen (B x H x T)	175 x 269 x 290 mm
Betriebstemperatur	5°C bis 35°C
Luftfeuchtigkeit während des Betriebs	5% bis 85%
Ausgangsleistung	80 W + 80 W
Gesamtklirrfaktor	0,5%
Tuner	
FM-Empfangsbereich	87,5 - 108,0 MHz oder 87,50 - 108,00 MHz
DVD/CD	
Frequenzgang	40 - 20000 Hz
Störabstand	75 dB
Dynamikbereich	75 dB
Verfügbare Auflösungen je nach Anschluss	
[COMPONENT VIDEO OUT]	480p (oder 576p) und 480i (oder 576i)
[VIDEO OUT]	480i (oder 576i)
Lautsprecher	
	FBS164V
Typ	3-Wege-4-Lautsprecher
Widerstand	4 Ω
Nenneingangsleistung	80 W
Max. Eingangsleistung	160 W
Gesamtabmessungen (B x H x T)	132 x 320 x 300
Gesamtgewicht	4,5 Kg

- Der Hinweis "Made for iPod" weist darauf hin, dass ein elektronisches Gerät für den Anschluss eines iPod entwickelt wurde und von Hersteller als ein Gerät zertifiziert wurde, das den Apple-Leistungsstandards entspricht.
- Apple übernimmt keine Haftung für den Betrieb dieses Gerät oder dessen Kompatibilität mit Sicherheitsstandards und Richtlinien.

Änderungen an Ausführung und Technischen Daten vorbehalten.

