



## Οδηγός χρήσης

### FB164 (FB164-D0P, FBS164V)



Ως εταιίρος της ENERGY STAR®, η LG έχει ορίσει ότι το παρόν προϊόν ή τα μοντέλα προϊόντων πληρούν τις οδηγίες της ENERGY STAR® σχετικά με την ενεργειακή αυτονομία.

Το ENERGY STAR® αποτελεί εμπορικό σήμα καταχωρημένο στις ΗΠΑ.



Το iPod είναι εμπορικό σήμα της Apple Inc., καταχωρημένο στις ΗΠΑ και σε άλλες χώρες.

P/NO : MFL62755711

ΕΛΛΗΝΙΚΑ

## Προφυλάξεις Ασφαλείας



**ΠΡΟΣΟΧΗ**  
ΜΗΝ ΑΝΟΙΓΕΤΕ  
ΚΙΝΔΥΝΟΣ ΗΛΕΚΤΡΟΠΛΗΞΙΑΣ



**ΠΡΟΣΟΧΗ :** ΓΙΑ ΝΑ ΜΕΙΩΣΕΤΕ ΤΟΝ ΚΙΝΔΥΝΟ ΗΛΕΚΤΡΟΠΛΗΞΙΑΣ ΜΗΝ ΑΦΑΙΡΕΙΤΕ ΤΟ ΚΑΛΥΜΜΑ (Ή ΤΟ ΠΙΣΩ ΜΕΡΟΣ) ΜΗ ΕΠΙΣΚΕΥΑΣΙΜΑ ΜΕΡΗ ΣΤΟ ΕΣΩΤΕΡΙΚΟ. ΕΠΙΣΚΕΥΗ ΑΠΟ ΕΞΟΥΣΙΟΔΟΤΗΜΕΝΟ ΠΡΟΣΩΠΙΚΟ.



Το εικονίδιο μίας αστραπής με ένα βέλος στην κάτω άκρη, το οποίο βρίσκεται μέσα σε ένα τρίγωνο έχει σκοπό να ειδοποιήσει το χρήστη για την παρουσία ανασφάλιστων κινδύνων τάσης μέσα στη συσκευασία της συσκευής, οι οποίοι είναι αρκετά ικανοί να προκαλέσουν ηλεκτροπληξία σε ανθρώπους.



Το θαυμαστικό μέσα σε ένα τρίγωνο έχει πρόθεση να ειδοποιήσει το χρήστη σχετικά με την ύπαρξη σε αυτό το εγχειρίδιο χρήσης σημαντικών οδηγιών για τη λειτουργία και συντήρηση (επισκευή) της συσκευής.

**ΠΡΟΕΙΔΟΠΟΙΗΣΗ :** ΓΙΑ ΝΑ ΑΠΟΤΡΕΨΕΤΕ ΠΥΡΚΑΓΙΑ Ή ΤΟΝ ΚΙΝΔΥΝΟ ΗΛΕΚΤΡΟΠΛΗΞΙΑΣ, ΜΗΝ ΕΚΘΕΤΕΤΕ ΤΟ ΠΡΟΪΟΝ ΣΤΗ ΒΡΟΧΗ Ή ΣΤΗΝ ΥΓΡΑΣΙΑ.

**ΠΡΟΕΙΔΟΠΟΙΗΣΗ :** Μην εγκαθιστάτε αυτό το προϊόν σε περιορισμένο χώρο, όπως σε βιβλιοθήκη ή παρόμοια μονάδα.

**ΠΡΟΣΟΧΗ :** Το προϊόν περιλαμβάνει ένα Σύστημα Λείζερ.

Για να βεβαιώσετε τη σωστή χρήση του προϊόντος, παρακαλούμε να διαβάσετε προσεκτικά αυτό το εγχειρίδιο χρήσης και κρατήστε το για μελλοντική χρήση. Σε περίπτωση που η μονάδα χρειαστεί συντήρηση, επικοινωνήστε με ένα εξουσιοδοτημένο κέντρο σέρβις.

Η διαφορετική χρήση των χειριστηρίων, των ρυθμίσεων και η απόδοση των διαδικασιών από αυτή που προδιαγράφεται σε αυτό το εγχειρίδιο χρήσης μπορεί να προκαλέσει επικίνδυνη έκθεση στην ακτινοβολία. Για να αποτρέψετε την άμεση έκθεση στη δέσμη λέιζερ, μην προσπαθείτε να ανοίξετε το εσωτερικό. Ορατή ακτινοβολία λέιζερ εάν ανοιχθεί. ΜΗΝ ΚΟΙΤΑΤΕ ΤΗ ΔΕΣΜΗ ΛΕΙΖΕΡ.

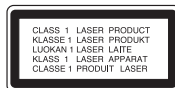

**ΠΡΟΣΟΧΗ :** Η συσκευή δεν πρέπει να εκτίθεται σε νερό (που στάζει ή πιτσιλάει) και δεν θα πρέπει να τοποθετούνται πάνω στη συσκευή αντικείμενα γεμάτα με υγρά, όπως βάζα.

### ΠΡΟΣΟΧΗ σχετικά με το Καλώδιο Ρεύματος

Οι περισσότερες συσκευές προτείνεται να τοποθετούνται σε ένα αποκλειστικό κύκλωμα

Πρόκειται για ένα μονό κύκλωμα παροχής ρεύματος, το οποίο ενεργοποιεί μόνο τη συσκευή και δεν περιέχει περαιτέρω πρίζες ή υπο-κυκλώματα. Ελέγξτε τη σελίδα προδιαγραφών σε αυτό το εγχειρίδιο χρήσης για να βεβαιωθείτε.

Μην υπερφορτώνετε τις πρίζες στον τοίχο. Είναι επικίνδυνες οι υπερφορτωμένες πρίζες τοίχου, οι χαλαρές ή χαλασμένες πρίζες τοίχου, τα καμένα καλώδια τροφοδοσίας ή η χαλασμένη ή ραγιωμένη μόνωση των καλωδίων. Οποιαδήποτε από αυτές τις συνθήκες μπορεί να προκαλέσει ηλεκτροπληξία ή πυρκαγιά. Εξετάζετε περιοδικά το καλώδιο της συσκευής σας και αν φαίνεται ότι έχει υποστεί βλάβη ή φθορά, αποσυνδέστε το από την πρίζα, σταματήστε να χρησιμοποιείτε τη συσκευή και αντικαταστήστε το καλώδιο με ένα ακριβώς ίδιο ανταλλακτικό που θα προμηθευτείτε από ένα εξουσιοδοτημένο κέντρο επισκευών.

Προστατεύστε το καλώδιο τροφοδοσίας από φυσική ή μηχανική κατάχρηση, όπως να τυλιχθεί, κλωστήθει, τρυπηθεί, πιαστεί σε πόρτα ή πατηθεί. Προσέχετε ιδιαίτερα τις πρίζες, τις πρίζες στον τοίχο και το σημείο όπου το καλώδιο εξέρχεται από τη συσκευή.

Για να αποσυνδέσετε το καλώδιο από την παροχή ρεύματος, τραβήξτε το καλώδιο τροφοδοσίας από την πρίζα. Κατά την εγκατάσταση του προϊόντος, βεβαιωθείτε ότι η πρίζα είναι εύκολα προσβάσιμη.



### Απόρριψη της παλιάς σας συσκευής

- Όταν ένα προϊόν περιέχει αυτό το σύμβολο με το διαγραμμένο κάδο απορριμμάτων, σημαίνει ότι το προϊόν καλύπτεται από την Ευρωπαϊκή Οδηγία 2002/ 96/ EC.
- Όλα τα ηλεκτρικά και ηλεκτρονικά προϊόντα πρέπει να απορρίπτονται ξεχωριστά από τα δημοτικά απόβλητα μέσω ειδικά καθορισμένων υπηρεσιών από το κράτος και τις τοπικές εξουσίες.
- Η σωστή απόρριψη της παλιάς σας συσκευής θα βοηθήσει στην αποφυγή πιθανών αρνητικών αποτελεσμάτων για το περιβάλλον και για την ανθρώπινη υγεία.
- Για πιο λεπτομερείς πληροφορίες σχετικά με την απόρριψη της παλιάς συσκευής σας, παρακαλούμε να επικοινωνήσετε με το δημοτικό γραφείο σας, με την υπηρεσία συλλογής απορριμμάτων ή με το κατάστημα όπου αγοράσατε αυτό το προϊόν.



Αυτό το προϊόν είναι κατασκευασμένο για να συμμορφώνεται με την Ευρωπαϊκή Οδηγία EMC 2004/ 108/ EC και με την Οδηγία Χαμηλής Τάσης 2006/ 95/ EC.

### Ευρωπαϊκή αντιπροσωπεία:

LG Electronics Service Europe B.V.  
Veluwezoom 15, 1327 AE Almere, The Netherlands  
(Tel : +31-036-547-8940)

# Καλωσήρθατε στο νέο σας DVD MICRO Hi-Fi SYSTEM

## Περιεχόμενα

Εγκατάσταση	4
Κύρια μονάδα	5
Τηλεχειριστήριο	6
Αρχική ρύθμιση γλώσσας OSD - Προαιρετικά	7
Αρχική ρύθμιση κωδικού περιοχής - Προαιρετικά	7
Προσαρμογή των γενικών ρυθμίσεων	8-9
Ρύθμιση του Ρολογιού	10
Ρύθμιση EZ του τηλεοπτικού ήχου	10
Εμφάνιση Πληροφοριών Δίσκου	11
Αναπαραγωγή ενός δίσκου ή αρχείου	11-13
Ακρόαση ραδιοφώνου	14
Ακρόαση μουσικής από τη φορητή συσκευή αναπαραγωγής	15
Χρήση συσκευής USB	15
Εγγραφή σε συσκευή USB	16
Αναπαραγωγή από iPod	17
Κωδικοί Γλώσσας	18
Κωδικοί Περιοχής	18
Επίλυση Προβλημάτων	19
Τύποι Αναπαραγόμενων Δίσκων	20
Προδιαγραφές	21

### Προφυλάξεις κατά τη χρήση των πλήκτρων αφής

- Χρησιμοποιήστε τα πλήκτρα αφής με καθαρά και στεγνά χέρια.
  - Σε περιβάλλον με υγρασία, σκουπίστε κάθε ίχνος υγρασίας από τα πλήκτρα αφής πριν από τη χρήση.
- Μην πατήσετε τα πλήκτρα αφής δυνατά προκειμένου να τα κάνετε να λειτουργήσουν.
  - Αν ασκήσετε υπερβολική δύναμη, μπορεί να καταστρέψετε τον αισθητήρα των πλήκτρων αφής.
- Αγγίξτε το πλήκτρο που θέλετε να λειτουργήσει ώστε να χειριστείτε σωστά την λειτουργία.
- Προσέξτε να μην έρθουν σε επαφή τα πλήκτρα αφής με οποιοδήποτε αγώγιμο υλικό όπως μεταλλικά αντικείμενα. Είναι δυνατόν να προκληθούν δυσλειτουργίες.

## Εγκατάσταση

Σύνδεση της μονάδας σας με την τηλεόραση και τις κεραίες.

- 1 Χρησιμοποιώντας τα καλώδια, συνδέστε τις υποδοχές στη συσκευή και στην τηλεόραση σας (Συσκευή Αναπαραγωγής DVD ή Ψηφιακές Συσκευές κλπ.) Ελέγξτε τις υποδοχές στην τηλεόραση σας και επιλέξτε τη σύνδεση **A**, **B**. Η ποιότητα εικόνας βελτιώνεται από το **A** έως το **B**.

### Σύνδεση SCART (A)

Συνδέστε την υποδοχή τηλεόρασης TO στη συσκευή και την τηλεόραση σας χρησιμοποιώντας ένα καλώδιο SCART.

### Συνδέστε την κεραία FM

Η λήψη θα είναι η βέλτιστη όταν τα δύο άκρα της κεραίας είναι σε ευθεία και οριζόντια γραμμή.

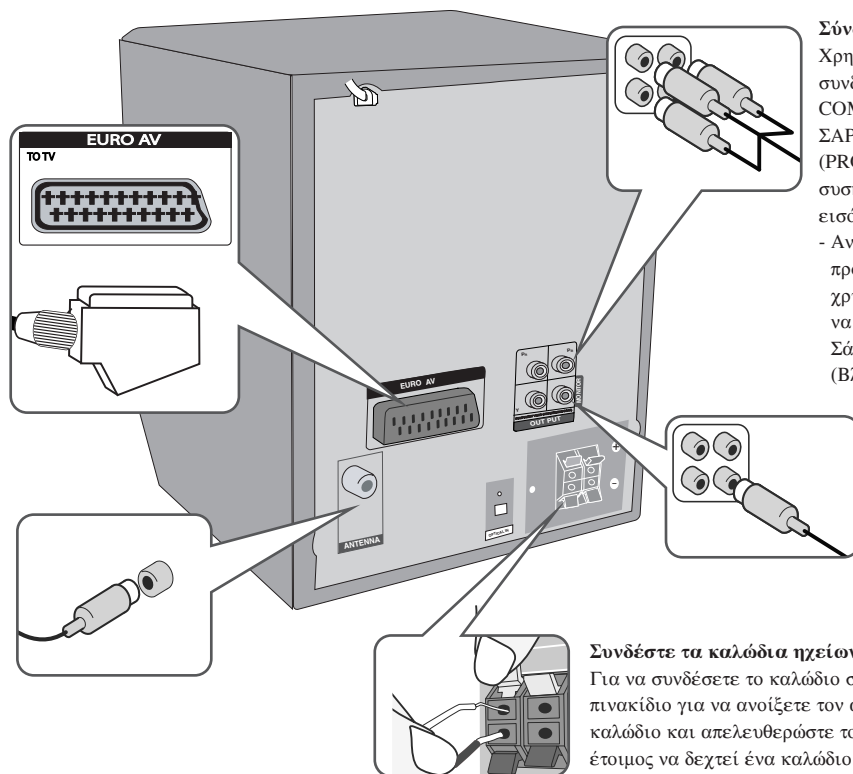

### Σύνδεση Εξαρτήματος Βίντεο (B)

Χρησιμοποιώντας ένα καλώδιο Βίντεο, συνδέστε τις υποδοχές ΕΞΟΔΟΥ ΒΙΝΤΕΟ COMPONENT (ΠΡΟΟΔΕΥΤΙΚΗ ΣΑΡΩΣΗ) (COMPONENT VIDEO (PROGRESSIVE SCAN) OUTPUT) της συσκευής στην αντίστοιχη υποδοχή εισόδου στην τηλεόραση σας.

- Αν η τηλεόρασή σας αποδέχεται σήματα προοδευτικής μορφής, θα πρέπει να χρησιμοποιήσετε τη σύνδεση αυτή και να ρυθμίσετε την [Προοδευτική Σάρωση] στη ρύθμιση [Οθόνη] στο [Όν] (Βλέπε σελίδα 8).

### Σύνδεση Εξόδου Βίντεο (A)

Χρησιμοποιώντας ένα καλώδιο Βίντεο, συνδέστε την υποδοχή ΕΞΟΔΟΥ ΒΙΝΤΕΟ (VIDEO OUTPUT (MONITOR)) της συσκευής στην αντίστοιχη υποδοχή εισόδου στην τηλεόραση σας.

### Συνδέστε τα καλώδια ηχείων στη συσκευή αναπαραγωγής

Για να συνδέσετε το καλώδιο στη μονάδα, πατήστε κάθε πλαστικό πινακίδιο για να ανοίξετε τον ακροδέκτη σύνδεσης. Εισάγετε το καλώδιο και απελευθερώστε το πινακίδιο. Ο σύνδεσμος θα ανοίξει έτοιμος να δεχτεί ένα καλώδιο.

Συνδέστε το πίσω μέρος κάθε καλωδίου στα τερματικά που είναι μαρκαρισμένα με το σύμβολο - (μείον) και το άλλο άκρο με τα τερματικά με το σύμβολο + (συν)

- 2 Συνδέστε τη μονάδα σε μια πρίζα τοίχου.

## Κύρια μονάδα

### ΕΠΙΑΝΩ

#### FUNC.

(Λειτουργία) Επιλέγεται αυτή η λειτουργία.

#### ⏻/⏻ (Power)

Ενεργοποίηση και απενεργοποίηση της μονάδας.

#### Θήκη δίσκου

- Μην σπρώχνετε το δίσκο με βία μέσα στην υποδοχή CD.
- Μην τραβάτε ή σπρώχνετε το δίσκο κατά την εξώθησή του.
- Πιέστε ▲ ξανά για να επανεισάγετε το δίσκο μετά την εξώθησή του.
- **Τοποθετήστε το στη θήκη του CD από την πλευρά της ετικέτας**

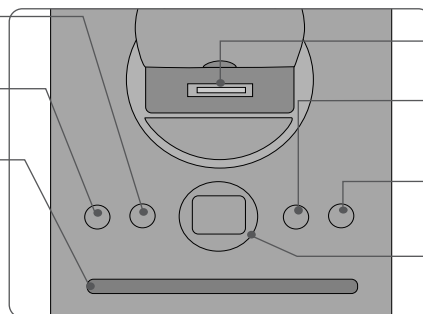

Βάση iPod

USB REC.  
Εγγραφή σε USB

Εξωθεί ή εισάγει το CD από την υποδοχή φόρτωσης.

USB Port

### ΜΠΡΟΣΤΑ

#### ■ STOP

Διακοπή

⏮ / ⏭

Σάρωση/ Συντονισμός/ Αναζήτηση

▶ / ⏸

Αναπαραγωγή / Παύση

VOL +/-

Έλεγχος έντασης

#### Λειτουργία εξοικονόμησης ενέργειας

Μπορείτε να θέσετε τη μονάδα στη λειτουργία εξοικονόμησης ενέργειας. Στην κατάσταση ενεργοποίησης, πατήστε και κρατήστε το πλήκτρο ⏻/⏻ για 3 δευτερόλεπτα περίπου.

- στο παράθυρο εμφάνισης δεν προβάλλεται τίποτα όταν η μονάδα είναι απενεργοποιημένη.

Για ακύρωση πατήστε το πλήκτρο ⏻/⏻, ΡΟΛΟΙ, ΧΡΟΝΟΔΙΑΚΟΠΤΗΣ, ή EQ/DEMO.

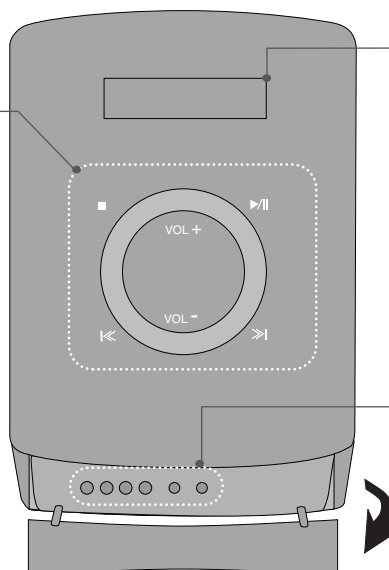

Εμφάνιση Παραθύρου

#### EQ/ DEMO

Μπορείτε να επιλέξετε την καθορισμένη ηχητική εντύπωση.

Πατήστε το πλήκτρο **DEMO** σε κατάσταση απενεργοποίησης για να εμφανίσετε τη λειτουργία στο παράθυρο εμφάνισης. Για ακύρωση πατήστε πάλι το πλήκτρο ⏻/⏻ ή το πλήκτρο **DEMO**.

#### CLOCK

(Βλέπε «Ρύθμιση ρολογιού»)

#### TIMER

(Βλέπε «Χρήση της συσκευής αναπαραγωγής ως ξυπνητήρι»)

#### SET/RDS

Επιβεβαίωση των ρυθμίσεων.

#### PORTABLE IN

Για τη σύνδεση μιας φορητής συσκευής και την ακρόαση του ήχου μέσω των ηχείων του συστήματος.

#### PHONES

Υποδοχή ακουστικών

## Τηλεχειριστήριο

**RETURN** (↶) : Μετακίνηση προς τα πίσω στο μενού ή έξοδος από το μενού ρύθμισης.

**REC** (●) : USB Άμεση Εγγραφή.

**STOP** (■) : Διακόπτει την αναπαραγωγή ή την εγγραφή.

**PLAY** (▶), **MO./ST.** : Ξεκινάει την αναπαραγωγή. Επιλέγει Μονοφωνικό/ Στερεοφωνικό.

**PAUSE/STEP** (⏸) : Προσωρινή διακοπή αναπαραγωγής.

**SKIP** (◀◀/▶▶) : Σας επιτρέπει να μεταβείτε στο επόμενο ή να επιστρέψετε στο προηγούμενο κεφάλαιο/ κομμάτι τραγουδιού/ αρχείο.

**SCAN** (◀◀/▶▶) : Αναζήτηση προς τα πίσω ή προς τα εμπρός.

**Πλήκτρα Ελέγχου τηλεόρασης** : Ελέγχουν την τηλεόραση. (Μόνο για τηλεόραση LG)

### Ελέγχοντας την Τηλεόραση.

Μπορείτε να ελέγξετε το επίπεδο ήχου, την πηγή εισόδου και επίσης την ενεργοποίηση της τηλεόρασης LG. Πιέστε και κρατήστε το πλήκτρο **POWER** (στην τηλεόραση) και πατήστε επανειλημμένα το πλήκτρο **PR/CH** (+/-) μέχρι να ενεργοποιηθεί ή να απενεργοποιηθεί η συσκευή.

**PROG./MEMO.** : Εμφανίζει ή αφαιρεί από την οθόνη το μενού Προγραμματισμού.

**CLEAR** : Αφαιρεί τον αριθμό του κομματιού από τη λίστα Προγραμματισμού.

**RDS** : Σύστημα Μεταφοράς Δεδομένων Ραδιοφώνου.

**PTY** : Εμφανίζει τις διάφορες ενδείξεις του RDS.

### Τοποθετήστε τη μπαταρία στο τηλεχειριστήριο .

Βεβαιωθείτε ότι οι πόλοι + (συν) και - (πλην) της μπαταρίας ταιριάζουν με εκείνους του τηλεχειριστηρίου.



**FUNCTION** : Επιλέγει τη λειτουργία και την πηγή εισόδου.

**SLEEP** : Μπορείτε να επιλέξετε το χρόνο καθυστέρησης μεταξύ 10 και 180 λεπτών μετά την απενεργοποίηση της συσκευής αναπαραγωγής. Για να ελέγξετε τον υπολειπόμενο χρόνο πιέστε το πλήκτρο **SLEEP**. (Dimmer: Πατήστε **SLEEP** μία φορά. Μειώνει την ένταση του LED φωτός (δίοδος εκπομπής φωτός) του μπροστινού πίνακα στο μισό σε κατάσταση ενεργοποίησης.)

**POWER** : Ενεργοποιεί και απενεργοποιεί τη συσκευή.

**OPEN/CLOSE** : Ανοίγει και κλείνει το Συρτάρι του δίσκου.

**TITLE** : Εάν ο τρέχων τίτλος DVD έχει μενού, εμφανίζεται στην οθόνη ο τίτλος μενού. Διαφορετικά, μπορεί να εμφανιστεί το μενού δίσκου.

**DISPLAY** : Εμφανίζει την Προβολή Οθόνης.

**MENU** : Εμφανίζει το μενού στο δίσκο DVD.

**SETUP** : Εμφανίζει ή κρύβει από την οθόνη το μενού ρυθμίσεων

**PRESET** (Λ V) : Επιλέγει πρόγραμμα ή Ραδιοφώνου.

**TUN.** (-/+ ) : Συντονίζεται στον επιθυμητό ραδιοφωνικό σταθμό.

Λ V < > (πάνω/ κάτω/ αριστερά/ δεξιά) : Χρησιμοποιούνται για την πλοήγηση στις ενδείξεις της οθόνης.

**ENTER** : Επιβεβαιώνει την επιλογή του μενού.

**TV->SPK** : Για να επιλέξετε απευθείας την επιλογή AUX.

**MUTE** : Για τη σίγαση του ήχου.

**VOL** (Volume) (+/-) : Ρυθμίζει την ένταση ηχείων.

**EQ/ LG EQ** (Εφέ ΙΣΟΣΤΑΘΜΙΣΤΗ) : Μπορείτε να επιλέξετε ηχητικές ρυθμίσεις.

**REPEAT/RANDOM** : Για να επιλέξετε την κατάσταση αναπαραγωγής. (ΕΠΑΝΑΛΗΨΗ, ΤΥΧΑΙΑ ΑΝΑΠΑΡΑΓΩΓΗ)

**SUBTITLE** : Κατά την αναπαραγωγή, μπορείτε να επιλέξετε την επιθυμητή γλώσσα υποτίτλου.

**Αριθμητικά πλήκτρα 0-9** : Επιλέγουν αριθμητικές επιλογές σε ένα μενού.

## Αρχική ρύθμιση γλώσσας OSD - Προαιρετικά

Την πρώτη φορά που θα χρησιμοποιήσετε τη μονάδα αυτή, στην οθόνη της τηλεόρασης θα εμφανιστεί το μενού αρχικών ρυθμίσεων γλώσσας. Πρέπει να επιλέξετε τη γλώσσα που επιθυμείτε πριν αρχίσετε να χρησιμοποιείτε τη μονάδα.

	ΣΤΟ ΘΛΑΧΕΙΡΙΑΣΤΗΡΙΟ
<b>1 Ενεργοποιήστε τη μονάδα</b> Εμφανίζεται η λίστα γλωσσών	<b>POWER</b>
<b>2 Επιλέγει τη γλώσσα</b>	<b>&lt; &gt; Λ V</b>
<b>3 Πατήστε</b>	<b>ENTER</b>
<b>4 Για επιβεβαίωση πατήστε</b>	<b>ENTER</b>

## Αρχική ρύθμιση κωδικού περιοχής - Προαιρετικά

Κατά την χρήση της συσκευής για πρώτη φορά, πρέπει να ορίσετε τον Κωδικό Περιοχής όπως φαίνεται παρακάτω.

	ΣΤΟ ΘΛΑΧΕΙΡΙΑΣΤΗΡΙΟ
<b>1 Εμφάνιση του μενού ρύθμισης</b>	<b>SETUP</b>
<b>2 Επιλέξτε το μενού LOCK στο πρώτο επίπεδο</b>	<b>Λ V</b>
<b>3 Μετακινηθείτε στο δεύτερο επίπεδο</b> Ο ενεργοποιημένος Κωδικός Περιοχής εμφανίζεται στο δεύτερο επίπεδο	<b>&gt;</b>
<b>4 Μετακίνηση στο τρίτο επίπεδο</b>	<b>&gt;</b>
<b>5 Εισάγετε έναν νέο κωδικό</b>	Αριθμητικά πλήκτρα (0-9) και <b>ENTER</b>
<b>6 Ελέγξτε ξανά τον νέο κωδικό που εισάγατε</b>	Αριθμητικά πλήκτρα (0-9) και <b>ENTER</b>
<b>7 Επιλέξτε ένα κωδικό για μια γεωγραφική περιοχή</b> Μετά την επιλογή θα ενεργοποιηθεί η Rating και ο Κωδικός.	<b>Λ V &lt; &gt;</b>
<b>8 Για να επιβεβαιώσετε αυτά που πιάσατε</b> Βεβαιωθείτε ότι έχετε ολοκληρώσει τη ρύθμιση του Κωδικού Περιοχής	<b>ENTER</b>

## Προσαρμογή των γενικών ρυθμίσεων

	ΣΤΟ ΤΗΛΕΧΕΙΡΙΣΤΗΡΙΟ
<b>1 Εμφάνιση μενού ρυθμίσεων</b>	<b>SETUP</b>
<b>2 Επιλέξτε μία επιθυμητή επιλογή στο πρώτο επίπεδο</b>	<b>Λ V</b>
<b>3 Μετακινηθείτε στο δεύτερο επίπεδο</b>	<b>&gt;</b>
<b>4 Επιλέξτε την επιθυμητή επιλογή στο δεύτερο επίπεδο</b>	<b>Λ V</b>
<b>5 Μετακίνηση στο τρίτο επίπεδο</b>	<b>&gt;</b>
<b>6 Τροποποιήστε τις ρυθμίσεις</b>	<b>Λ V, ENTER</b>

## Προσαρμογή των γενικών ρυθμίσεων – τι περισσότερο μπορείτε να κάνετε

### Προσαρμογή των ρυθμίσεων γλώσσας

**OSD (Μενού Γλωσσών)** – Επιλέξτε μία γλώσσα για το μενού Ρυθμίσεων και για την προβολή οθόνης.

**Ήχος Δίσκου/ Υπότιτλοι Δίσκου/ Μενού Δίσκου** – Επιλέξτε μία γλώσσα για το Ήχος Δίσκου/ Υπότιτλοι Δίσκου/ Μενού Δίσκου.

[Πρωτότυπο] : Αναφερθείτε στην πρωτότυπη γλώσσα στην οποία έχει εγγραφεί ο δίσκος.

[Άλλο] : Για να επιλέξετε μία άλλη γλώσσα, πιέστε τα αριθμητικά πλήκτρα και στη συνέχεια το **ENTER** για να εισάγετε τον τετραψήφιο αριθμό ανάλογα με τη λίστα κωδικών γλώσσας στο σχετικό κεφάλαιο (Σελίδα 18). Σε περίπτωση λάθους πριν πατήσετε το πλήκτρο **ENTER**, πιέστε **CLEAR**.

[Οφ] (για υπότιτλους Δίσκου) : Απενεργοποίηση υποτίτλων.

### Προσαρμογή των ρυθμίσεων οθόνης

**Διαστάσεις Οθόνης** – Επιλέξτε ποια άποψη οθόνης να χρησιμοποιήσετε ανάλογα με την οθόνη της τηλεόρασης σας.

[4:3] Επιλέξτε αυτή την επιλογή όταν είναι συνδεδεμένη μία τυπική τηλεόραση 4:3.

[16:9] Επιλέξτε όταν είναι συνδεδεμένη μία ευρεία τηλεόραση 16:9.

**Έκθεση** – Εάν επιλέξετε 4:3 θα πρέπει να προσδιορίσετε πως θα θέλατε τα προγράμματα και οι ταινίες ευρείας οθόνης να εμφανίζονται στην οθόνη της τηλεόρασης σας.

[Letterbox] Αυτή η επιλογή εμφανίζει μία ευρεία εικόνα με μαύρες ταινίες στο πάνω και κάτω μέρος της οθόνης.

[Panscan] Αυτή η επιλογή γεμίζει όλη την οθόνη 4:3, και κόβει την οθόνη όπου είναι απαραίτητο.

**Επιλογή Εξόδου** – Επιλέξτε μία επιλογή ανάλογα με τον τύπο σύνδεσης τηλεόρασης.

[RGB] : Όταν η τηλεόραση σας είναι συνδεδεμένη με την υποδοχή SCART.

[YPbPr] : Όταν η τηλεόραση σας είναι συνδεδεμένη με τις υποδοχές COMPONENT/ PROGRESSIVE SCAN της συσκευής.

-Εάν αλλάξετε την Έξοδο Τηλεόρασης και επιλέξετε το RGB από το YPbPr στο μενού εγκατάστασης ειδικά όταν συνδέετε τη συσκευή σύμφωνα με τον τρόπο της σύνδεσης εξαρτημάτων βίντεο, η οθόνη γίνεται μαύρη. Σε αυτή την περίπτωση, συνδέστε το καλώδιο βίντεο στην υποδοχή MONITOR και επιλέξτε ξανά YPbPr στο μενού εγκατάστασης.

**Προοδευτική Σάρωση (για συνδέσεις Εξαρτημάτων Βίντεο)** – Επιλέγει την ενίσχυση ή μη του προοδευτικού σήματος εξόδου από την ΠΡΟΟΔΕΥΤΙΚΗ ΕΞΟΔΟ ΣΑΡΩΣΗΣ/ ΕΞΟΔΟ ΣΑΡΩΣΗΣ ΣΤΟΙΧΕΙΟΥ. Αν η τηλεόρασή σας αποδέχεται σήματα προοδευτικής μορφής, επιλέγοντας [Ον] θα μπορείτε να απολαύσετε ακριβή αναπαραγωγή χρωμάτων και εικόνα υψηλής ποιότητας. Αν η τηλεόρασή σας δε δέχεται σήματα προοδευτικής μορφής, επιλέξτε [Οφ].

Αν ρυθμίσετε κατά λάθος την Προοδευτική Σάρωση στο [Ον], θα πρέπει να επαναρρυθμίσετε τη μονάδα. Αρχικά, αφαιρέστε το δίσκο από τη μονάδα. Στη συνέχεια, πιέστε και κρατήστε πατημένο το STOP για πέντε δευτερόλεπτα. Η έξοδος βίντεο θα αποκατασταθεί στην κανονική ρύθμιση και η εικόνα θα είναι ορατή στην τηλεόρασή σας.



### Προσαρμογή των ρυθμίσεων ήχου

**DRC (Dynamic Range Control)** – Κάνει καθαρότερο τον ήχο όταν η ένταση είναι χαμηλωμένη (Μόνο για Dolby Digital). Ρυθμίστε το στο [Ον] για να ενεργοποιηθεί.

**Vocal** – Επιλέξτε [Ον] για να αναμείξετε κανάλια καραόκε με τυπικά στερεοφωνικά. Αυτή η λειτουργία είναι αποτελεσματική μόνο για πολυκάναλα καραόκε DVD.

### Προσαρμογή των ρυθμίσεων οθόνης

Για να αποκτήσετε πρόσβαση στις επιλογές κλειδώματος, πρέπει να εισάγετε τον κωδικό 4 ψηφίων. Εάν δεν έχετε εισάγει έναν κωδικό θα σας ζητηθεί να βάλετε.

- 1 Εισάγετε έναν κωδικό 4 ψηφίων και στη συνέχεια πιάστε **ENTER**.
- 2 Εισάγετε τον ξανά και πατήστε **ENTER** για να τον επιβεβαιώσετε. Εάν κάνετε λάθος κατά την εισαγωγή του κωδικού, πιάστε **CLEAR** και στη συνέχεια διορθώστε τον.

**Κωδικός περιοχής** – Επιλέξτε ένα κωδικό για μία γεωγραφική περιοχή ως το επίπεδο καταλληλότητας αναπαραγωγής. Αυτό καθορίζει ποιανής περιοχής τα κριτήρια χρησιμοποιούνται για να αξιολογήσετε τα DVD, τα οποία ελέγχονται από το γονικό κλειδίωμα. Δείτε τους Κώδικες Περιοχής στη σελίδα 18.

**Αναλογία** – Επιλέξτε ένα επίπεδο βαθμολόγησης. Όσο υψηλότερο είναι το επίπεδο, τόσο αυστηρότερη η βαθμολόγηση. Επιλέξτε [Ξεκλείδωμα], για να απενεργοποιήσετε τη βαθμολόγηση.

**Κωδ. Προσβ** – Ορίζει ή τροποποιεί τον κωδικό για τις ρυθμίσεις κλειδώματος.

[Νέο] Εισάγετε ένα τετραψήφιο κωδικό χρησιμοποιώντας τα αριθμητικά πλήκτρα και στη συνέχεια πιάστε **ENTER**. Εισάγετε ξανά τον κωδικό για να επιβεβαιώσετε.

[Αλλαγή] Εισάγετε τον νέο κωδικό δύο φορές μετά την εισαγωγή του τρέχοντος κωδικού.

Εάν ξεχάσατε τον κωδικό σας μπορείτε να τον επαναφέρετε.

- 1 Αρχικά, αφαιρέστε το δίσκο από τη συσκευή.
- 2 Πατήστε **SETUP** για να εμφανίσετε το μενού ρυθμίσεων. Εισάγετε '210499' και πατήστε **ENTER**. Ο κωδικός έχει τώρα καθαριστεί.

### Προσαρμογή άλλων ρυθμίσεων

**Εγγραφή DivX(R)** – Σας παρέχουμε τον κωδικό εγγραφής για το DivX® VOD (Βίντεο ανά Ζήτηση), ο οποίος σας επιτρέπει να ενοικιάσετε ή να αγοράσετε βίντεο χρησιμοποιώντας την υπηρεσία DivX® VOD.

Για περισσότερες πληροφορίες, επισκεφτείτε την ιστοσελίδα [www.divx.com/vod](http://www.divx.com/vod). Πιάστε το **ENTER** και θα μπορέσετε να δείτε τον κωδικό εγγραφής της μονάδας.

### Δυνατότητα ακρόασης προκαθορισμένου πεδίου ήχου

Αυτό το σύστημα διαθέτει έναν αριθμό προκαθορισμένων πεδίων ήχου surround. Μπορείτε να επιλέξετε την επιθυμητή λειτουργία ήχου χρησιμοποιώντας το **EQ/ LG EQ**. Τα στοιχεία που εμφανίζονται για τον Ισοσταθμιστή μπορεί να είναι διαφορετικά ανάλογα με τις πηγές ήχου και τα εφέ.

<b>NATURAL</b>	Μπορείτε να απολαύσετε ένα διακριτικό και φυσικό ήχο.
<b>Ισοσταθμιστής τοπικής εξειδίκευσης</b>	Βελτιστοποίηση του ηχητικού εφέ σε τοπική βάση. (DANGDUT/ ARABIC/ PERSIAN/INDIA/ REGUETON/ MERENGUE/ SAMBA/ SALSA)
<b>AUTO EQ</b>	Ρυθμίζει τον ισοσταθμιστή ήχου κατά τέτοιο τρόπο ώστε να ταιριάζει όσο το δυνατόν περισσότερο με το είδος αρχείων τραγουδιών που περιλαμβάνονται στο MP3 ID3 Tag.
<b>POP</b>	Το πρόγραμμα αυτό προσθέτει ένα ζωνρό τόνο στον ήχο, δημιουργώντας την αίσθηση ότι βρίσκεστε σε συναυλία ροκ, ποπ, τζαζ ή κλασικής μουσικής.
<b>CLASSIC</b>	
<b>JAZZ</b>	
<b>ROCK</b>	
<b>MP3 OPT</b>	Η λειτουργία αυτή βελτιστοποιείται για συμπιεσμένα αρχεία MP3/WMA. Βελτιώνει τα μπάσα.
<b>XDSS ON</b>	Ενισχύει τα μεσαία, τα μπάσα και το εφέ ήχου surround.
<b>VIRTUAL</b>	Μπορείτε να απολαύσετε περισσότερα εφέ εικονικού ήχου surround.
<b>NORMAL</b>	Μπορείτε να απολαύσετε ήχο χωρίς εφέ ισοσταθμιστή.

## Ρύθμιση του Ρολογιού

	ΣΤΗ ΜΟΝΑΔΑ
<b>1 Ενεργοποίηση</b>	<b>⏻/⏻</b>
<b>2 Πιέστε για 2 δευτερόλεπτα τουλάχιστον</b>	<b>CLOCK</b>
<b>3 Επιλέξτε ανάμεσα από</b> AM 12:00 (για προβολή σε 12ωρη μορφή) ή 0:00 (για προβολή σε 24 ωρη μορφή)	<b>⏪ / ⏩</b>
<b>4 Επιβεβαιώστε την επιλογή σας</b>	<b>SET/RDS</b>
<b>5 Επιλέξτε τις ώρες</b>	<b>⏪ / ⏩</b>
<b>6 Πιέστε</b>	<b>SET/RDS</b>
<b>7 Επιλέξτε τα λεπτά</b>	<b>⏪ / ⏩</b>
<b>8 Πιέστε</b>	<b>SET/RDS</b>

### Χρήση της συσκευής αναπαραγωγής ως ξυπνητήρι

- 1 Πιέστε **TIMER**. Θα αναβοσβήνει κάθε λειτουργία.
- 2 Πιέστε **SET/RDS** όταν εμφανιστεί η λειτουργία που θέλετε να επαναφέρετε.
- 3 Θα εμφανιστεί η ένδειξη «ON TIME». Εδώ ρυθμίζετε την ώρα που θέλετε να ξεκινήσει το ξυπνητήρι. Χρησιμοποιήστε το **⏪ / ⏩** για να αλλάξετε τις ώρες και να τα λεπτά και το **SET/RDS** για να γίνει αποθήκευση
- 4 Θα εμφανιστεί η ένδειξη «OFF TIME». Εδώ ρυθμίζετε την ώρα που θέλετε να σταματήσει το ξυπνητήρι.
- 5 Χρησιμοποιήστε το **⏪ / ⏩** για να αλλάξετε τις ώρες και τα λεπτά και πιέστε το **SET/RDS** για να γίνει αποθήκευση.
- 6 Θα προβληθεί η ένταση (VOL) με την οποία θέλετε να γίνει η αφύπνιση. Χρησιμοποιήστε το **⏪ / ⏩** για να αλλάξετε την ένταση και το **SET/RDS** για να γίνει αποθήκευση. Απενεργοποιήστε το σύστημα. Το εικονίδιο του ρολογιού «⌚» δείχνει ότι το ξυπνητήρι έχει ρυθμιστεί.
- 7 Όταν το σύστημα έχει απενεργοποιηθεί μπορείτε να ελέγξετε την ώρα του ξυπνητηριού και να το ενεργοποιήσετε ή απενεργοποιήσετε πιέζοντας το πλήκτρο **TIMER**.

## Ρύθμιση EZ του τηλεοπτικού ήχου

Μπορείτε να απολαύσετε τον ήχο από την τηλεόραση, τη συσκευή DVD την ψηφιακή Συσκευή. Ακόμα και στην κατάσταση απενεργοποίησης, αν πιέσετε το πλήκτρο **TV→SPK**, τότε γίνεται ενεργοποίηση και αυτόματη αλλαγή στην κατάσταση **AUX OPT**.

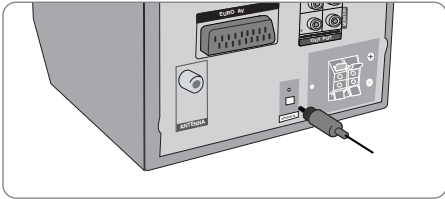





	ΣΤΟ ΤΗΛΕΧΕΙΡΙΣΤΗΡΙΟ
<b>1 Συνδέστε το βύσμα OPTICALIN στο βύσμα optical out της τηλεόρασής σας (ή της ψηφιακής συσκευής, κ.λπ).</b>	
	
<b>2 Επιλέξτε το AUX OPT.</b> Για να επιλέξετε απευθείας το <b>AUX OPT</b>	<b>TV→SPK</b>
<b>3 Απολαύστε τον ήχο</b>	
<b>4 Για να γίνει έξοδος από το AUX OPT</b>	<b>TV→SPK</b>

## Εμφάνιση Πληροφοριών Δίσκου

	ΣΤΟ ΤΗΛΕΧΕΙΡΙΣΤΗΡΙΟ
1 Πιέστε	DISPLAY
2 Επιλέξτε ένα αντικείμενο	Λ V
3 Προσαρμόστε τις ρυθμίσεις μενού Προβολής	< >
4 Για να επιστρέψετε στην έξοδο	RETURN

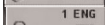

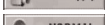



### Εμφάνιση Πληροφοριών Δίσκου – τι περισσότερο μπορείτε να κάνετε

Μπορείτε να επιλέξετε ένα αντικείμενο πιέζοντας το πλήκτρο Λ V και να αλλάξετε ή να επιλέξετε τη ρύθμιση πιέζοντας < >.

 1/23	Τρέχων τίτλος (ή κομμάτι μουσικής/ αρχείο) αριθμός/ συνολικός αριθμός τίτλων (ή κομματιών μουσικής/ αρχείων)
 1/7	ηχείων αριθμός κεφαλαίου/ ολικός αριθμός κεφαλαίων
 0:03:24	Ωρα αναπαραγωγής που έχει περάσει
 1 ENG	Επιλεγμένη γλώσσα ήχου ή κανάλι
 Off	Επιλεγμένοι υπότιτλοι
 1/1	Επιλεγμένη γωνία/ ολικός αριθμός γωνιών
 NORMAL	Επιλεγμένη λειτουργία ήχου/ Ισοσταθμιστή (EQ)

### Σύμβολα που χρησιμοποιούνται σε αυτό το εγχειρίδιο χρήσης

Όλοι οι δίσκοι και τα αρχεία αναφέρονται παρακάτω  
 DVD και οριστικοποιημένο DVD±R/ RW  
 DivX files  
 Αρχεία JPEG

 ALL	Αρχεία MP3	 MP3
 DVD	Αρχεία WMA	 WMA
 DivX	CD ήχου	 ACD
 JPG		

## Αναπαραγωγή ενός δίσκου ή αρχείου

	ΣΤΗ ΜΟΝΑΔΑ	ΣΤΟ ΤΗΛΕΧΕΙΡΙΣΤΗΡΙΟ
1 Εισάγετε ένα δίσκο στη συσκευή		
2 Επιλέξτε ένα DVD/CD	FUNC.	FUNCTION
3 Ρυθμίστε τις ρυθμίσεις του μενού / Ή επιλέξτε το αρχείο από το μενού		< > Λ V
4 Ξεκινήστε την αναπαραγωγή του Δίσκου	▶/	▶ PLAY
5 Για να διακόψετε την αναπαραγωγή του δίσκου	■	■ STOP

### Αναπαραγωγή ενός Δίσκου ή αρχείου – τι περισσότερο μπορείτε να κάνετε

#### Ανάμικτοι δίσκοι ή USB Flash Drive - DivX, MP3/ WMA και JPEG

Κατά την αναπαραγωγή ενός δίσκου ή ενός USB Flash Drive που περιέχει μαζί αρχεία DivX, MP3/ WMA και JPEG μπορείτε να επιλέξετε ποιο μενού των αρχείων θέλετε να αναπαραγάγετε πιέζοντας το πλήκτρο MENU.

#### Μετακίνηση στην προηγούμενη/επόμενη σελίδα στο μενού λίστας αρχείων

Πατήστε και κρατήστε το Λ V για μετακίνηση στην προηγούμενη ή στην επόμενη σελίδα.

#### Αναπαραγωγή DVD που διαθέτει μενού

Τα περισσότερα DVD πλέον διαθέτουν μενού τα οποία εμφανίζονται πριν να ξεκινήσει η αναπαραγωγή της ταινίας.

1 Μπορείτε να πλοηγηθείτε σε αυτά τα μενού χρησιμοποιώντας τα πλήκτρα

Λ V < > για να τονίσετε μια επιλογή)

2 Πιέστε το PLAY για να επιλέξετε

#### Μετάβαση στο επόμενο/ Επιστροφή στο προηγούμενο κεφάλαιο/ κομμάτι μουσικής/ αρχείο

Πατήστε το κουμπί SKIP (▶▶) για μεταβείτε στο επόμενο κεφάλαιο/ κομμάτι μουσικής/ αρχείο.

Πατήστε το κουμπί SKIP (◀◀) για να επιστρέψετε στη αρχή του τρέχοντος κεφαλαίου/ κομματιού μουσικής/ αρχείου.

Πατήστε για λίγο το κουμπί SKIP (◀◀) δύο φορές για να επιστρέψετε στο προηγούμενο κεφάλαιο/ κομμάτι μουσικής/ αρχείο.

**Προσωρινή διακοπή της αναπαραγωγής** **ALL**

- 1 Πιέστε **PAUSE/STEP (II)** για να διακόψετε προσωρινά την αναπαραγωγή.
- 2 Πιέστε **PLAY (▶)** για να συνεχίσετε την αναπαραγωγή.

**Αναπαραγωγή Καρέ-Καρέ** **DVD** **DivX**

Πιέστε επανειλημμένα **PAUSE/STEP (II)** για να αναπαράγετε Καρέ-Καρέ.

**Συνεχόμενη ή τυχαία αναπαραγωγή** **MP3** **WMA** **DVD** **DivX** **ACD**

Πιέστε επανειλημμένα το **REPEAT/RANDOM**, και θα εμφανιστεί επανειλημμένα ή τυχαία ο Τρέχον τίτλος, το τρέχον κεφάλαιο ή κομμάτι.

Για να επιστρέψετε στην κανονική αναπαραγωγή πατήστε πάλι **REPEAT/RANDOM**.

- Κατάσταση τυχαίας αναπαραγωγής : μόνο μουσικά αρχεία.

**Γρήγορη κίνηση προς τα εμπρός ή γρήγορη κίνηση προς τα πίσω****MP3** **WMA** **DVD** **DivX** **ACD**

Πιέστε **SCAN (◀◀ ή ▶▶)** για γρήγορη αναπαραγωγή προς τα εμπρός ή για γρήγορη αναπαραγωγή προς τα πίσω. Μπορείτε να αλλάξετε την ταχύτητα αναπαραγωγής πιέζοντας επανειλημμένα το πλήκτρο **SCAN (◀◀ ή ▶▶)**. Πιέστε **PLAY (▶)** για να συνεχίσετε την αναπαραγωγή σε κανονική ταχύτητα.

**Μείωση της ταχύτητας αναπαραγωγής** **DVD**

Όταν έχετε διακόψει προσωρινά την αναπαραγωγή, πιέστε **SCAN (◀◀ ή ▶▶)** για να ελαττώσετε την αναπαραγωγή προς τα εμπρός ή προς τα πίσω. Μπορείτε να αλλάξετε την ταχύτητα αναπαραγωγής πιέζοντας επανειλημμένα το πλήκτρο **SCAN (◀◀ ή ▶▶)**. Πιέστε το πλήκτρο **PLAY (▶)** για να συνεχιστεί η αναπαραγωγή σε κανονική ταχύτητα.

**Ταχύτερη αναπαραγωγή κατά 1,5 φορές** **DVD**

Πιέστε **PLAY (▶)** όταν αναπαράγεται ήδη ένα DVD για να δείτε και να ακούσετε ένα DVD 1.5 φορές γρηγορότερα από την κανονική ταχύτητα αναπαραγωγής. Στην πάνω δεξιά γωνία της οθόνης. Θα εμφανιστεί στην οθόνη το «▶ x1.5». Πιέστε ξανά **PLAY (▶)** για να επιστρέψετε στην κανονική ταχύτητα αναπαραγωγής.

**Επιλέγοντας μία γλώσσα υποτίτλων** **DVD** **DivX**

Κατά τη διάρκεια αναπαραγωγής, πιέστε επανειλημμένα το πλήκτρο **SUBTITLE** για να επιλέξετε την επιθυμητή γλώσσα υποτίτλων.

**Αλλάζοντας το χαρακτήρα που έχει οριστεί για την σωστή προβολή των υποτίτλων DivX® - Προαιρετικά** **DivX**

- 1 Αν ο υπότιτλος δεν εμφανίζεται κανονικά κατά τη διάρκεια της αναπαραγωγής, πιέστε και κρατήστε το πλήκτρο **SUBTITLE** για περίπου 3 δευτερόλεπτα για να εμφανιστεί το μενού των κωδικών γλωσσών.
- 2 Πιέστε επαναλαμβανόμενα το πλήκτρο **SUBTITLE** για να αλλάξετε τον κωδικό της γλώσσας μέχρι ο υπότιτλος να εμφανίζεται κανονικά.

**Προβολή μενού τίτλων** **DVD**

Πιέστε **TITLE** για να εμφανιστεί το μενού Τίτλων του δίσκου, εάν είναι διαθέσιμο.

**Έναρξη αναπαραγωγής την επιλεγμένη ώρα** **DVD** **DivX**

Αναζητά το σημείο έναρξης του κωδικού ώρας που έχετε εισάγει.

- 1 Πατήστε το κουμπί **DISPLAY** και, στη συνέχεια, επιλέξτε το εικονίδιο του ρολογιού.
- 2 Εισάγετε την ώρα που επιθυμείτε και, στη συνέχεια, πατήστε **ENTER**.

Για παράδειγμα, για να βρείτε μία σκηνή στη 1 ώρα, 10 λεπτά και 20 δευτερόλεπτα, εισάγετε το «11020» χρησιμοποιώντας τα αριθμητικά πλήκτρα και, στη συνέχεια, πατήστε **ENTER**. Αν έχετε εισάγει λάθος αριθμό, πατήστε **CLEAR** για να τον εισάγετε ξανά.

**Μνήμη Τελευταίας Σκηνής** **DVD**

Η συσκευή απομνημονεύει την τελευταία σκηνή από τον τελευταίο δίσκο, ο οποίος αναπαράγεται. Η τελευταία σκηνή παραμένει στη μνήμη ακόμη και αν αφαιρέσετε το δίσκο από τη συσκευή αναπαραγωγής ή εάν απενεργοποιήσετε (λειτουργία αναμονής) τη συσκευή. Εάν φορτώσετε ένα δίσκο, του οποίου είναι απομνημονευμένη η σκηνή, η σκηνή ανακαλείται αυτόματα.

**Δημιουργία του δικού σας προγράμματος** **ACD** **MP3** **WMA**

Μπορείτε να αναπαράγετε τα περιεχόμενα ενός δίσκου με τη σειρά που επιθυμείτε, διαμορφώνοντας τη σειρά των αρχείων στο δίσκο. Το πρόγραμμα διαγράφεται όταν αφαιρείται ο δίσκος.

- 1 Επιλέξτε την επιθυμητή μουσική και στη συνέχεια πιέστε το πλήκτρο **PROG/MEMO** ή επιλέξτε το «▶» και στη συνέχεια πιέστε το πλήκτρο **ENTER** για να προσθέσετε μουσική στον κατάλογο του προγράμματος.
- 2 Για να προσθέσετε μουσική σε όλο το δίσκο, επιλέξτε «▶» και στη συνέχεια πιέστε το πλήκτρο **ENTER**.
- 3 Επιλέξτε μια μουσική από τον κατάλογο του προγράμματος και στη συνέχεια πιέστε το **ENTER** για να ξεκινήσει η προγραμματισμένη αναπαραγωγή.
- 4 Για να διαγράψετε τη μουσική από τον κατάλογο του προγράμματος, επιλέξτε τη μουσική που θέλετε να διαγράψετε και πιέστε το πλήκτρο **CLEAR** ή επιλέξτε το εικονίδιο «<sup>4</sup>» και στη συνέχεια πιέστε το πλήκτρο **ENTER**. Για να διαγράψετε όλη τη μουσική από τον κατάλογο προγράμματος, επιλέξτε το «<sup>4</sup>» και στη συνέχεια πιέστε το **ENTER**.

**Προβολή των πληροφοριών αρχείου (D3 TAG)** **MP3**

Μπορείτε να ελέγξετε τις πληροφορίες ID3 TAG των αρχείων MP3 μόνο σε δίσκους, πατώντας επανειλημμένα το **DISPLAY** (Εμφάνιση).

**Εμφάνιση φωτογραφιών ως προβολή διαφανειών** **JPG**

- 1 Χρησιμοποιήστε **Λ V < >** για να επιλέξετε το εικονίδιο (▶) και στη συνέχεια πιέστε **ENTER** για να ξεκινήσει η προβολή διαφανειών.
- 2 Μπορείτε να τροποποιήσετε την ταχύτητα προβολής διαφανειών χρησιμοποιώντας το πλήκτρο **< >** όταν είναι επιλεγμένο το εικονίδιο (▶).

**Μετάβαση στην επόμενη/ Επιστροφή στην προηγούμενη φωτογραφία** **JPG**

Πιέστε **SKIP (◀◀ ή ▶▶)** ή **< >** για να δείτε την προηγούμενη/ επόμενη φωτογραφία.

**Περιστροφή φωτογραφίας **

Χρησιμοποιήστε το κουμπί **Λ V** για να περιστρέψετε τη φωτογραφία σε πλήρη οθόνη αριστερόστροφα ή δεξιόστροφα τη στιγμή που την προβάλλετε σε πλήρη οθόνη.

**Προφύλαξη Οθόνης**

Η προφύλαξη οθόνης εμφανίζεται όταν αφήνεται τη συσκευή σε λειτουργία Διακοπής για περίπου πέντε λεπτά.

**Επιλογή Συστήματος - Προαιρετικά**

Πρέπει να επιλέξετε την κατάλληλη λειτουργία συστήματος για στο σύστημα τηλεόρασης σας. Αν εμφανιστεί στην οθόνη η ένδειξη "NO DISC", πιέστε και κρατήστε πατημένο για περισσότερο από πέντε δευτερόλεπτα το πλήκτρο **PAUSE/STEP (III)** για να μπορέσετε να επιλέξετε το σύστημα. (PAL/ NTSC/ AUTO)

**Απαιτήσεις αρχείου που είναι δυνατό να αναπαραχθεί****DivX**

- Διαθέσιμο μέγεθος ανάλυσης : 800x600 (Π x Υ) pixel
- Το όνομα αρχείου του υποτίτλου DivX πρέπει να έχει το πολύ 45 χαρακτήρες.
- Αν η έκφραση του κωδικού δεν είναι δυνατή στο αρχείο DivX, μπορεί να εμφανιστεί η ένδειξη " \_ " στην οθόνη.
- Αν η δομή εικόνας και ήχου των εγγεγραμμένων αρχείων δεν έχουν δεχθεί παρεμβολές, τότε είναι δυνατή η απόδοση εικόνας ή ήχου.
- Αναπαραγόμενα αρχεία DivX : ".avi", ".mpg", ".mpeg", ".divx"
- Αναπαραγόμενη μορφοποίηση Υποτίτλων : SubRip (\*.srt/ \*.txt), SAMI (\*.smi), SubStation Alpha (\*.ssa/ \*.txt), MicroDVD (\*.sub/ \*.txt), SubViewer 2.0 (\*.sub/ \*.txt)
- Μορφή Αναπαραγομένου Codec : "DIVX3.xx", "DIVX4.xx", "DIVX5.xx", "MP4V3", "3IVX"
- Μορφή Αναπαραγομένου Audio : "AC3", "PCM", "MP3", "WMA"
- Δεν μπορείτε να αναπαράγετε σε αυτή τη συσκευή δίσκου που είναι Επεξεργασίας για το Ζωντανό σύστημα αρχείων.
- Αν η ονομασία του αρχείου ταινίας διαφέρει από αυτήν του αρχείου υποτίτλων κατά την αναπαραγωγή αρχείου DivX, τότε οι υπότιτλοι ενδέχεται να μην εμφανιστούν.
- Εάν αναπαράγεται ένα αρχείο DivX με διαφορετικές DivX προδιαγραφές, μπορεί να μην εμφανίζεται σωστά.

**MP3/ WMA**

- Συχνότητα δείγματος : ανάμεσα στα 32 - 48kHz (MP3/ WMA)
- Ρυθμός μετάδοσης : ανάμεσα στα 32 - 320 kbps (MP3), 40 - 192 kbps (WMA)
- Επεκτάσεις αρχείων : ".mp3"/ ".wma"
- Μορφή αρχείου CD-ROM: ISO9660 LEVEL 1 / JOLIET
- Προτείνουμε να χρησιμοποιήσετε το λογισμικό Easy-CD Creator, το οποίο δημιουργεί ένα αρχείο συστήματος ISO 9660.
- Δεν πρέπει να περιέχουν ειδικούς χαρακτήρες όπως / ? \* : " < > | κτλ.
- Ο συνολικός αριθμός των αρχείων του δίσκου πρέπει να είναι μικρότερος από 999.

Η μονάδα αυτή απαιτεί οι δίσκοι και οι εγγραφές να ικανοποιούν συγκεκριμένα τεχνικά πρότυπα προκειμένου να επιτευχθεί η βέλτιστη ποιότητα αναπαραγωγής. Τα προεγγεγραμμένα DVD έχουν ρυθμιστεί αυτόματα σε αυτά τα πρότυπα. Υπάρχουν πολλές διαφορετικές μορφές εγγράμιμων δίσκων (συμπεριλαμβανομένων των CD-R που περιέχουν αρχεία MP3 ή WMA) και αυτά απαιτούν συγκεκριμένες προϋπάρχουσες συνθήκες (βλέπε παραπάνω) για να εξασφαλιστεί η συμβατή αναπαραγωγή. **Οι πελάτες πρέπει να σημειώσουν ότι απαιτείται άδεια για να καταφορτώσουν αρχεία MP3/WMA και μουσική από το διαδίκτυο. Η εταιρεία μας δεν έχει κανένα δικαίωμα να χορηγήσει τέτοιου είδους άδεια. Η άδεια θα πρέπει να ζητείται πάντα από τον κάτοχο των πνευματικών δικαιωμάτων.**

**JPEG**

- Κανονικό : 5120 x 3840, Προοδευτικό jpeg: 2043 x 1536
- Κατάσταση εγγραφής : ISO9660 LEVEL 1/ JOLIET
- Μέγιστο πλήθος αρχείων: Κάτω από 999.
- Ορισμένοι δίσκοι μπορεί να μη λειτουργούν λόγω διαφορετικής μορφοποίησης κατά την εγγραφή ή λόγω της κατάστασης του δίσκου.
- Επεκτάσεις αρχείων: ".jpg"

## Ακρόαση ραδιοφώνου

Βεβαιωθείτε ότι είναι συνδεδεμένη η κεραία FM.		
	ΣΤΗ ΜΟΝΑΔΑ	ΣΤΟ ΤΗΛΕΧΕΙΡΙΣΤΗΡΙΟ
<b>1 Επιλέξτε FM</b>	<b>FUNC.</b>	<b>FUNCTION</b>
<b>2 Επιλέξτε ένα ραδιοφωνικό σταθμό</b>	<b>I&lt;&lt; / &gt;&gt;I</b>	<b>TUN.- / +</b>
<b>3 Για να «αποθηκεύσετε» ένα ραδιοφωνικό σταθμό</b> Στην οθόνη θα εμφανιστεί ένας προκαθορισμένος αριθμός.		<b>PROG./MEMO.</b>
<b>4 Επιλέξτε τον αριθμό προεπιλογής</b> Μπορείτε να αποθηκεύσετε μέχρι 50 ραδιοφωνικούς σταθμούς.		<b>PRESET A V</b>
<b>5 Για επιβεβαίωση πατήστε</b>		<b>PROG./MEMO.</b>

## Ακρόαση ραδιοφώνου - τι περισσότερο μπορείτε να κάνετε

### Αυτόματη αναζήτηση ραδιοφωνικών σταθμών

Πατήστε και κρατήστε πατημένο το **TUN.-/ TUN.+** για περισσότερο από ένα δευτερόλεπτο. Ο συντονιστής θα ψάξει αυτόματα και θα σταματήσει όταν βρει έναν ραδιοφωνικό σταθμό.

### Διαγραφή όλων των αποθηκευμένων σταθμών

- 1 Πατήστε και κρατήστε πατημένο το **PROG./MEMO.** για δύο δευτερόλεπτα. - Η ένδειξη «ERASE ALL» θα αναβοσβήνει στην οθόνη.
- 2 Πατήστε το **PROG./MEMO.** για να διαγράψετε όλους τους αποθηκευμένους ραδιοφωνικούς σταθμούς.

### Βελτίωση κακού σήματος FM

Πατήστε το κουμπί **PLAY (▶) (MO./ST.)** στο τηλεχειριστήριο. Έτσι, θα αλλάξει ο δέκτης από στερεοφωνικός σε μονοφωνικός και θα βελτιωθεί, γενικά, το σήμα.

### Δείτε πληροφορίες σχετικά με τους ραδιοφωνικούς σταθμούς σας

Το ραδιόφωνο FM παρέχεται με τη λειτουργία Radio Data System (RDS). Στη λειτουργία αυτή, απεικονίζονται στην οθόνη τα γράμματα RDS, μαζί με πληροφορίες σχετικά με το ραδιοφωνικό σταθμό που ακούτε. Πιέστε το **RDS**, αρκετές φορές στο τηλεχειριστήριο για να δείτε τις πληροφορίες.

**PTY** - Τύπος Προγράμματος, όπως Νέα, Αθλητικά, Τζαζ.

**RT** - Κείμενο Ραδιοφώνου, το όνομα του ραδιοφωνικού σταθμού.

**CT** - Ώρα Ελέγχου, η ώρα στην τοποθεσία του ραδιοφωνικού σταθμού.

**PS** - Όνομα Υπηρεσίας Προγράμματος, το όνομα του καναλιού.

Μπορείτε να αναζητήσετε τους ραδιοφωνικούς σταθμούς ανά τύπο προγράμματος πατώντας **RDS**. Στην οθόνη θα εμφανιστεί το τελευταίο **PTY** σε χρήση. Πατήστε μία ή περισσότερες φορές το πλήκτρο **PTY** για να επιλέξετε τον αγαπημένο σας τύπο προγράμματος. Πατήστε **< />**. Το ραδιόφωνο θα αναζητήσει αυτόματα σταθμούς. Η αναζήτηση θα σταματήσει αμέσως μόλις βρεθεί ένας ραδιοφωνικός σταθμός.

## Ακρόαση μουσικής από τη φορητή συσκευή αναπαραγωγής

Η μονάδα μπορεί να χρησιμοποιηθεί για την αναπαραγωγή μουσικής από πολλούς τύπους φορητών συσκευών αναπαραγωγής.

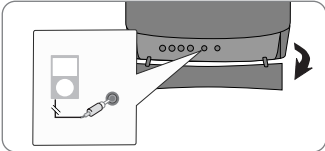
	ΣΤΗ ΜΟΝΑΔΑ	ΣΤΟ ΤΗΛΕΧΕΙΡΙΣΤΗΡΙΟ
<p><b>1 Συνδέστε τη φορητή συσκευή αναπαραγωγής στην υποδοχή «PORT. IN (PORTABLE IN)» της μονάδας.</b></p> 		
<p><b>2 Ενεργοποιήστε τη μονάδα.</b></p>	⏻/⏿	⏻ POWER
<p><b>3 Επιλέξτε τη λειτουργία.</b> Ενεργοποιήστε τη φορητή συσκευή αναπαραγωγής και ξεκινήστε την αναπαραγωγή.</p>	FUNC.	FUNCTION

## Χρήση συσκευής USB

Μπορείτε να απολάβετε τα αρχεία μέσω των που είναι αποθηκευμένα στη συσκευή USB συνδέοντας τη στη θύρα USB της μονάδας. Εάν θέλετε να χειριστείτε μια άλλη λειτουργία, ανατρέξτε στην ενότητα "Playing a Disc or file" (Αναπαραγωγή δίσκου ή αρχείου).

	ΣΤΗ ΜΟΝΑΔΑ	ΣΤΟ ΤΗΛΕΧΕΙΡΙΣΤΗΡΙΟ
<b>1 Άνοιγμα καλύμματος θύρας USB.</b>		
<b>2 Συνδέστε τη συσκευή USB στη θύρα USB της μονάδας σας.</b>		
<b>3 Επιλέξτε τη λειτουργία.</b>	FUNC.	FUNCTION
<b>4 Επιλέξτε το αρχείο που θέλετε να αναπαράγετε.</b>		⏪ ⏩
<b>5 Ξεκινήστε την αναπαραγωγή του μέσου σας.</b>	▶/⏸	▶ PLAY
<b>6 Για να σταματήσετε, πατήστε</b>	■	■ STOP
<b>7 Πριν από την αποσύνδεση, πρέπει να αλλάξετε σε οποιαδήποτε άλλη λειτουργία.</b>	FUNC.	FUNCTION

### Συμβατές συσκευές USB

- Συσκευή αναπαραγωγής MP3: Συσκευή αναπαραγωγής MP3 τύπου Flash
- Μονάδα USB Flash: Συσκευές που υποστηρίζουν USB 2.0 ή USB 1.1.
- Η λειτουργία USB της μονάδας δεν υποστηρίζει όλες τις συσκευές USB.

### Απαιτήσεις συσκευής USB

Συσκευές που απαιτούν επιπλέον πρόγραμμα εγκατάστασης όταν τις συνδέετε στον υπολογιστή δεν υποστηρίζονται.

### Προσοχή στα παρακάτω

- Μην αφαιρείτε τη συσκευή USB όταν βρίσκεται σε λειτουργία.
- Η αναζήτηση συσκευής USB μεγάλης χωρητικότητας μπορεί να διαρκέσει περισσότερο από λίγα λεπτά.
- Για να αποφύγετε τυχόν απώλεια δεδομένων, δημιουργείτε αντίγραφα ασφαλείας για όλα τα δεδομένα σας.
- Αν χρησιμοποιείτε καλώδιο επέκτασης USB ή διανομέα USB, μπορεί να μην αναγνωριστεί η συσκευή USB σας.
- Δεν υποστηρίζεται η χρήση του συστήματος αρχείων NTFS. (Υποστηρίζεται μόνο σύστημα αρχείων FAT (16/ 32)).
- Η παρούσα συσκευή δεν υποστηρίζεται όταν ο συνολικός αριθμός αρχείων είναι πάνω από 1000.
- Εξωτερικός σκληρός δίσκος, κλειδαμμένες συσκευές ή συσκευές USB δεν υποστηρίζονται.
- Η θύρα USB δεν μπορεί να συνδεθεί με H/ Y.
- Η μονάδα δεν μπορεί να χρησιμοποιηθεί ως συσκευή αποθήκευσης.



## Εγγραφή σε συσκευή USB

	ΣΤΗ ΜΟΝΑΔΑ	ΣΤΟ ΤΗΛΕΧΕΙΡΙΣΤΗΡΙΟ
<b>1 Συνδέστε τη συσκευή USB στη θύρα USB της μονάδας.</b>		
<b>2 Επιλέξτε μια λειτουργία στην οποία θέλετε να γίνει η εγγραφή</b> (πχ. CD/ TUNER/ ...) Γίνεται πρώτα αναπαραγωγή μιας πηγής ήχου. Αν θέλετε να εγγράψετε το επιθυμητό μουσικό αρχείο από το δίσκο στο USB, αναπαράγετε το αρχείο πριν ξεκινήσει η εγγραφή.	<b>FUNC.</b>	<b>FUNCTION</b>
<b>3 Ξεκινήστε την εγγραφή.</b>	<b>USB REC.</b>	<b>● REC</b>
<b>4 Για να τη σταματήσετε, πιάστε.</b>	<b>■</b>	<b>■ STOP</b>

## Χρήση συσκευής USB - τι περισσότερο μπορείτε να κάνετε

### Εγγραφή αρχείου μουσικής που περιέχεται σε δίσκο σε συσκευή USB

#### Εγγραφή ενός κομματιού μουσικής

Αν η εγγραφή στο USB έχει ξεκινήσει κατά τη διάρκεια της αναπαραγωγής του CD, η εγγραφή του κομματιού/αρχείου θα γίνει στο USB.

#### Εγγραφή όλων των κομματιών μουσικής

Αν πατήσετε το κουμπί εγγραφής κατά τη διακοπή αναπαραγωγής ενός CD, θα εγγραφούν όλα τα κομμάτια μουσικής/ αρχεία.

- Τα αρχεία στους υποφακέλους δεν εγγράφονται κατά την εγγραφή όλων των αρχείων.

- Αν θέλετε να γίνει εγγραφή όλων των κομματιών κατά την αναπαραγωγή, πιάστε το πλήκτρο stop (διακοπή) δύο φορές, ελέγξτε αν υπάρχει στην οθόνη το σύμβολο ■.

#### Εγγραφή λίστας προγράμματος

Η εγγραφή σε συσκευή USB ξεκινά μετά τη δημιουργία του δικού σας προγράμματος στην περίπτωση που έχετε επιλέξει τα κομμάτια μουσικής που θέλετε να εγγράψετε (μόνο CD ήχου).

### Κατά τη διάρκεια της εγγραφής, προσέξτε τα εξής

- Μπορείτε να ελέγχετε το ρυθμό του ποσοστού εγγραφής στη συσκευή USB στην οθόνη κατά τη διάρκεια της εγγραφής (μόνο CD ήχου, MP3/ WMA).
- Κατά τη διάρκεια εγγραφής αρχείων MP3/ WMA, δεν υπάρχει ήχος.
- Όταν σταματάτε την εγγραφή κατά την αναπαραγωγή, το αρχείο που έχει εγγραφεί εκείνη τη στιγμή θα αποθηκευτεί (μόνο CD HXOY).
- Μην αφαιρείτε τη συσκευή USB κατά την εγγραφή στο USB. Διαφορετικά, μπορεί να δημιουργηθεί ένα μη ολοκληρωμένο αρχείο, το οποίο δεν θα μπορείτε να διαγράψετε από τον H/ Y.
- Αν η εγγραφή σε συσκευή USB δεν είναι διαθέσιμη, στην οθόνη θα εμφανιστεί ένα από τα ακόλουθα μηνύματα: «NO USB», «ERROR», «USB FULL» ή «NO REC».
- Η συσκευή ανάγνωσης πολλαπλών καρτών μνήμης ή ο Εξωτερικός σκληρός δίσκος δεν μπορεί να χρησιμοποιηθεί για εγγραφή σε USB.
- Η εγγραφή ενός αρχείου θα διαρκέσει για 2 ώρες όταν πραγματοποιείται εγγραφή για μεγάλο χρονικό διάστημα.
- Όταν διακόψετε την εγγραφή κατά την αναπαραγωγή, το αρχείο δεν θα αποθηκευτεί.
- Στην κατάσταση δίσκου CD-G, δεν λειτουργεί η εγγραφή σε USB.
- Δεν μπορείτε να εγγράψετε περισσότερα από 999 αρχεία.
- Ο αριθμός του αρχείου αποθηκεύεται αυτόματα.
- **Θα αποθηκευτεί ως εξής.**

AUDIO CD	MP3/ WMA	Οι υπόλοιπες πηγές
<pre> CD_REC ├── TRK-001 ├── TRK-002 ├── ⋮                     </pre>	<pre> FILE_REC ├── 001_ ABC(File name) ├── 002_ DEF(File name) ├── ⋮                     </pre>	<pre> EXT_REC ├── AUD-001 ├── AUD-002 ├── ⋮                     </pre>

Η δημιουργία μη εξουσιοδοτημένων αντιγράφων του προστατευμένου κατά της εγγραφής υλικού, συμπεριλαμβανομένων των προγραμμάτων υπολογιστών, αρχείων, εκπομπών και ηχητικών εγγραφών, ίσως αποτελέσει παραβίαση των πνευματικών δικαιωμάτων και αποτελεί εγκληματική παράβαση. Η συσκευή δεν πρέπει να χρησιμοποιηθεί για τέτοιους σκοπούς.

**Επιδεικνύετε υπευθυνότητα  
Σεβαστείτε τα πνευματικά δικαιώματα**



## Αναπαραγωγή από iPod

Για λεπτομέρειες αναφερθείτε στο εγχειρίδιο του iPod.  
**Λειτουργία iPod:** Μπορείτε να χειριστείτε το iPod χρησιμοποιώντας το τηλεχειριστήριο που παρέχεται και να ελέγξετε απευθείας το iPod σας.  
**Λειτουργία OSP iPod:** μπορείτε να χειριστείτε το iPod ελέγχοντας το Μενού OSD (προβολής στην οθόνη) στην οθόνη της τηλεόρασης με το τηλεχειριστήριο που παρέχεται. Τα χειριστήρια στο iPod δεν λειτουργούν όταν βρίσκεστε στην λειτουργία OSD iPod.

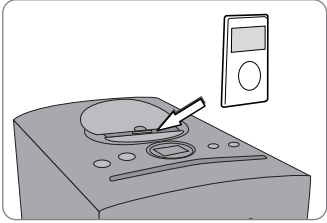
	ΣΤΗ ΜΟΝΑΔΑ	ΣΤΟ ΤΗΛΕΧΕΙΡΙΣΤΗΡΙΟ
<b>1 Άνοιγμα καλύμματος σταθμού iPod.</b> 		
<b>2 Συνδέστε το iPod στη βάση.</b>		
<b>3 Επιλέξτε τη λειτουργία iPod ή OSD iPod</b>	<b>FUNC.</b>	<b>FUNCTION</b>
<b>4 Επιλέξτε το μενού</b> Αν θέλετε να μετακινηθείτε προς τα πίσω στο μενού, πιάστε το πλήκτρ <b>MENU</b> .		<b>Λ V και ENTER</b>
<b>5 Επιλέξτε ένα αρχείο</b>		<b>Λ V</b>
<b>6 Ξεκινήστε την αναπαραγωγή του αρχείου</b>	<b>▶</b>	<b>▶ PLAY</b>
<b>7 Για να σταματήσετε την αναπαραγωγή του αρχείου</b>	<b>■</b>	<b>■ STOP</b>
<b>8 Πριν αποσυνδέσετε το iPod, αλλάξτε σε οποιαδήποτε άλλη λειτουργία, πιάζοντας το πλήκτρο.</b>	<b>FUNC.</b>	<b>FUNCTION</b>
<b>9 Αφαιρέστε το iPod.</b>		

## Αναπαραγωγή από iPod - τι περισσότερο μπορείτε να κάνετε

### Παύση της αναπαραγωγής

Πιέστε **PAUSE/STEP (⏸)** ή **PLAY (▶)** για να γίνει παύση της αναπαραγωγής.  
 Πιέστε **PAUSE/STEP (⏸)** ή **PLAY (▶)** για να συνεχιστεί η αναπαραγωγή.

### Μετάβαση στο επόμενο/ προηγούμενο αρχείο

Πιέστε **SKIP (▶▶)** για να μετακινηθείτε στο επόμενο αρχείο.  
 Πιέστε **SKIP (◀◀)** για να επιστρέψετε στην αρχή του τρέχοντος αρχείου.  
 Πιέστε **SKIP (◀◀)** δύο φορές στιγμιαία για να μετακινηθείτε προς τα πίσω στο προηγούμενο αρχείο.

### Γρήγορη μετακίνηση προς τα εμπρός ή προς τα πίσω

Κατά την αναπαραγωγή, πιέστε και κρατήστε το **SCAN (◀◀ / ▶▶)** και στη συνέχεια αφήστε το στο σημείο που θέλετε.

### Επαναλαμβανόμενη αναπαραγωγή

Πιέστε επαναλαμβανόμενα το πλήκτρο **REPEAT/RANDOM** για να επιλέξετε το αντικείμενο που θα επαναληφθεί. Το τρέχον αρχείο θα επαναλαμβάνεται συνεχώς. Για να επιστρέψετε στην κανονική αναπαραγωγή, πιέστε επαναλαμβανόμενα το πλήκτρο **REPEAT/RANDOM**. (στα αρχεία βίντεο, η λειτουργία αυτή δεν είναι διαθέσιμη).

### Μήνυμα iPod

“**Ελέγξτε το iPod.**” - Εάν η ισχύς του iPod είναι ανεπαρκής ή το iPod έχει συνδεθεί εσφαλμένα ή υπάρχει άγνωστη συσκευή. Εάν το iPod δε λειτουργεί κανονικά, επανεργοποιήστε τη συσκευή. (Ανατρέξτε στην ιστοσελίδα <http://www.apple.com/support/>)

“**Σύνδεση με το VIDEO OUT της μονάδας, και επιλέξτε λειτουργία TV. Μπορείτε να απολαύσετε το βίντεο.**”, “**Παρακαλώ, Έλεγχος μέσω της οθόνης του iPod**” - Όταν συνδέετε τη μονάδα και την τηλεόραση στο **COMPONENT VIDEO OUT**, συνδέστε τη μονάδα και την τηλεόραση στο **VIDEO OUT**.

### Συμβατό iPod

- Λειτουργεί με όλα τα μοντέλα iPod που έχουν σύνδεσμο βάσης.
- Η συμβατότητα με το iPod ίσως ποικίλει ανάλογα με τον τύπο του iPod σας.
- Ανάλογα με την έκδοση του λογισμικού του iPod σας, ίσως δεν είναι δυνατόν να ελέγξετε το iPod από τη μονάδα. Συνιστούμε να εγκαταστήσετε την τελευταία έκδοση του λογισμικού.

### Όταν χρησιμοποιείτε το iPod, προσέξτε τα ακόλουθα

- Είναι δυνατόν να προκληθεί παρεμβολή ανάλογα τις iPod συσκευές.
- Η έξοδος των αρχείων βίντεο γίνεται μόνο όταν συνδέετε τη μονάδα στην έξοδο **VIDEO OUT**.

## Κωδικοί Γλώσσας

Χρησιμοποιείστε αυτή τη λίστα για να εισάγετε τη γλώσσα που επιθυμείτε για τις ακόλουθες αρχικές ρυθμίσεις: Ήχος Δίσκου (Disc Audio), Υπότιτλοι Δίσκου (Disc Subtitle), Μενού Δίσκου (Disc Menu).

Γλώσσα	Κωδικός	Γλώσσα	Κωδικός	Γλώσσα	Κωδικός	Γλώσσα	Κωδικός	Γλώσσα	Κωδικός	Γλώσσα	Κωδικός
Αφάρ	6565	Κροατικά	7282	Χάουζα	7265	Λιγνάλια	7678	Κέτσουα	8185	Τατζίκ	8471
Αφρικάνος	6570	Τσέχικα	6783	Εβραϊκά	7387	Λιθουανικά	7684	Ρέτο-Ρομανικά	8277	Ταμίλ	8465
Αλβανικά	8381	Δανικά	6865	Ινδικά	7273	Σλαβικά	7775	Ρουμανικά	8279	Τελοούγκου	8469
Αρχαϊκά	6577	Ολλανδικά	7876	Ουγγαρικά	7285	Μαλαγκασιανά	7771	Ρώσικα	8285	Ταϊλανδέζικα	8472
Αραβικά	6582	Αγγλικά	6978	Ισλανδικά	7383	Μαλαισιανά	7783	Σαμόα	8377	Τόνγκα	8479
Αρμένικα	7289	Εσπεράντο	6979	Ινδονησιακά	7378	Μαλαιάλαμ	7776	Σανσκριτικά	8365	Τούρκικα	8482
Ασμεζικά	6583	Εσθονικά	6984	Ιντερλινγκουα	7365	Μαορί	7773	Σκωτσέζικα Κέλτικα	7168	Τουρκμενικά	8475
Αϊμάρα	6588	Φεροϊκά	7079	Ιρλανδικά	7165	Μάρατι	7782	Σέρβικα	8382	Τούι	8487
Αζερμπαϊτζανικά	6590	Φίτζι	7074	Ιταλικά	7384	Μολδοβικά	7779	Σερβοκροατικά	8372	Ουκρανική	8575
Μπασκίρ	6665	Φινλανδικά	7073	Ιαπωνικά	7465	Μογγολικά	7778	Σόνα	8378	Ουρντού	8582
Βασκικά	6985	Γαλλικά	7082	Καναδέζικα	7578	Ναουρού	7865	Σίντι	8368	Ουζμπέκ	8590
Μπενγκάλι	6678	Φρίτζιαν	7089	Κασμιριανά	7583	Νεπά	7869	Υιγγαλικά	8373	Βιετναμέζικα	8673
Μπουτάι	6890	Ελληνικά	7176	Καζάκ	7575	Νορβηγικά	7879	Σλοβάκικα	8375	Βολαπούκ	8679
Μπιχάρι	6672	Γεωργιανά	7565	Κιργιζ	7589	Ορίγια	7982	Σλοβένικα	8376	Ουαλικά	6789
Βρετονικά	6682	Γερμανικά	6869	Κορεάτικα	7579	Παντζάμπι	8065	Ισπανικά	6983	Βολόφ	8779
Βουλγαρικά	6671	Ελληνικά	6976	Κουρδικά	7585	Πάστο, Πούστο	8083	Σουδανικά	8385	Κόσα	8872
Βιρμανικά	7789	Γροιλανδικά	7576	Λαοθιανά	7679	Περσικά	7065	Σουαχίλι	8387	Γίντις	7473
Λευκορωσικά	6669	Γκουαράνι	7178	Λατινικά	7665	Πολωνικά	8076	Σουηδικά	8386	Γιορούμπα	8979
Κινέζικα	9072	Γκουτζαράτι	7185	Λεττονικά	7686	Πορτογαλικά	8084	Τάγκαλογκ	8476	Ζουλού	9085

## Κωδικοί Περιοχής







Επιλέξτε έναν κωδικό περιοχής από τον ακόλουθο κατάλογο.

Γλώσσα	Κωδικός	Γλώσσα	Κωδικός	Γλώσσα	Κωδικός	Γλώσσα	Κωδικός	Γλώσσα	Κωδικός	Γλώσσα	Κωδικός
Αφγανιστάν	AF	Κόστα Ρίκα	CR	Γροιλανδία	GL	Μαδρίδες	MV	Παραγουάη	PY	Σρι-Λάνκα	LK
Αργεντινή	AR	Κροατία	HR	Χονγκ Κονγκ	HK	Μεξικό	MX	Φιλιππίνες	PH	Σουηδία	SE
Αυστραλία	AU	Δημοκρατία της Τσεχίας	CZ	Ουγγαρία	HU	Μονακό	MC	Πολωνία	PL	Ελβετία	CH
Αυστρία	AT	Δανία	DK	Ινδία	IN	Μογγολία	MN	Πορτογαλία	PT	Ταϊβάν	TW
Βέλγιο	BE	Εκουαδόρ	EC	Ινδονησία	ID	Μαρόκο	MA	Ρουμανία	RO	Ταϊλάνδη	TH
Μπουτάν	BT	Αίγυπτος	EG	Ισραήλ	IL	Νεπάλ	NP	Ομοσπονδία της Ρωσίας	RU	Τουρκία	TR
Βολιβία	BO	Ελ Σαλβαδόρ	SV	Ιταλία	IT	Ολλανδία	NL	Σαουδική Αραβία	SA	Ουγκάντα	UG
Βραζιλία	BR	Αιθιοπία	ET	Τζαμάικα	JM	Ολλανδικές Αντίλλες	AN	Σενεγάλη	SN	Ουκρανία	UA
Καμπότζη	KH	Φίτζι	FJ	Ιαπωνία	JP	Νέα Ζηλανδία	NZ	Σιγκαπούρη	SG	Ηνωμένες Πολιτείες	US
Καναδάς	CA	Φινλανδία	FI	Κέννα	KE	Νιγηρία	NG	Δημοκρατία της Σλοβακίας	SK	Ουρουγουάη	UY
Χιλή	CL	Γαλλία	FR	Κουβέιτ	KW	Νορβηγία	NO	Σλοβενία	SI	Ουζμπεκιστάν	UZ
Κίνα	CN	Γερμανία	DE	Λιβύη	LY	Ομάν	OM	Νότια Αφρική	ZA	Βιετνάμ	VN
Κολομβία	CO	Μεγάλη Βρετανία	GB	Λουξεμβούργο	LU	Πακιστάν	PK	Νότια Κορέα	KR	Ζιμπάμπουε	ZW
Κονγκό	CG	Ελλάδα	GR	Μαλαισία	MY	Παναμάς	PA	Ισπανία	ES		

## Επίλυση Προβλημάτων

ΠΡΟΒΛΗΜΑ	ΑΙΤΙΑ	ΔΙΟΡΘΩΣΗ
Δεν υπάρχει ρεύμα.	Το καλώδιο παροχής ρεύματος έχει αποσυνδεθεί.	Συνδέστε με ασφάλεια το καλώδιο παροχής ρεύματος στην πρίζα του τοίχου.
Δεν υπάρχει εικόνα.	Η τηλεόραση δεν έχει ρυθμιστεί ώστε να λαμβάνει το σήμα του DVD.	Επιλέξτε την κατάλληλη λειτουργία εισόδου βίντεο στην τηλεόραση έτσι ώστε η εικόνα από την μονάδα να προβάλλεται στην οθόνη της τηλεόρασης.
	Το καλώδιο του βίντεο δεν έχει συνδεθεί με ασφάλεια.	Συνδέστε με ασφάλεια τα καλώδια εικόνας τόσο στην τηλεόραση όσο και τη μονάδα.
Η ποιότητα εικόνας του DVD είναι κακή.	Ο δίσκος είναι λερωμένος.	Καθαρίστε το δίσκο χρησιμοποιώντας ένα μαλακό ύφασμα με απαλές κινήσεις προς το εξωτερικό του δίσκου.
Το DVD/ CD δεν αναπαράγεται.	Δεν έχει εισαχθεί δίσκος.	Εισάγετε ένα δίσκο.
	Έχει εισαχθεί δίσκος που δεν μπορεί να αναπαραχθεί.	Εισάγετε έναν δίσκο ο οποίος να μπορεί να αναπαραχθεί (ελέγξτε τον τύπο του δίσκου, το σύστημα χρωμάτων και τον κωδικό περιοχής).
	Ο δίσκος έχει εισαχθεί ανάποδα.	Τοποθετήστε τους δίσκους από αυτή την πλευρά ώστε να μπορείτε να δείτε την τυπωμένη πλευρά.
	Το μενού είναι ανοιχτό στην οθόνη.	Πατήστε <b>SETUP</b> για να κλείσετε την οθόνη του μενού.
	Υπάρχει γονικό κλείδωμα που αποτρέπει την αναπαραγωγή DVD ενός συγκεκριμένου μεγέθους.	Εισάγετε τον κωδικό πρόσβασης ή αλλάξτε το μέγεθος.
Ακούγεται ένα βουητό κατά την αναπαραγωγή DVD ή CD.	Ο δίσκος είναι λερωμένος.	Καθαρίστε το δίσκο χρησιμοποιώντας ένα μαλακό ύφασμα με απαλές κινήσεις προς το εξωτερικό του δίσκου.
	Η μονάδα βρίσκεται πολύ κοντά στην τηλεόραση προκαλώντας ανάδραση.	Μετακινήστε την μονάδα και τα εξαρτήματα ήχου μακριά από την τηλεόρασή σας.
Οι ραδιοφωνικοί σταθμοί δεν μπορούν να συντονιστούν σωστά.	Η κεραία έχει τοποθετηθεί ή συνδεθεί εσφαλμένα.	Ελέγξτε τη σύνδεση της κεραίας και προσαρμόστε τη θέση της.
	Η ισχύς του σήματος του ραδιοφωνικού σταθμού είναι πολύ ασθενής.	Τοποθετήστε και μία εξωτερική κεραία, αν είναι απαραίτητο.
	Δεν έχουν προκαθοριστεί σταθμοί ή οι προκαθορισμένοι σταθμοί έχουν καθαριστεί. (κατά τη διάρκεια του συντονισμού σαρώνοντας τα προκαθορισμένα κανάλια).	Συντονιστείτε χειροκίνητα στο σταθμό. Προκαθορίστε μερικούς ραδιοφωνικούς σταθμούς.
Το τηλεχειριστήριο δε δουλεύει καλά/ δε δουλεύει καθόλου.	Το τηλεχειριστήριο δεν κατευθύνεται ακριβώς προς τη μονάδα.	Στρέψτε το τηλεχειριστήριο απευθείας στον Δέκτη DVD.
	Το τηλεχειριστήριο βρίσκεται πολύ μακριά από τη μονάδα.	Χρησιμοποιείστε το τηλεχειριστήριο εντός μιας ακτίνας 7μ από τη μονάδα.
	Υπάρχει κάποιο εμπόδιο στη διαδρομή μεταξύ του τηλεχειριστηρίου και τη μονάδας.	Απομακρύνετε το εμπόδιο.
	Η μπαταρία στο τηλεχειριστήριο έχει εξαντληθεί.	Αντικαταστήστε τις μπαταρίες με καινούριες.

## Τύποι Αναπαραγόμενων Δίσκων

Τύπος	Λογότυπο
<b>DVD-VIDEO</b> : Δίσκοι όπως ταινίες που μπορείτε να τις αγοράσετε ή να τις ενοικιάσετε.	
<b>DVD-R</b> : Μόνο δίσκοι σε κατάσταση λειτουργίας βίντεο και οι οποίοι έχουν κλείσει	
<b>DVD-RW</b> : Μόνο δίσκοι σε κατάσταση λειτουργίας βίντεο και που έχει κλείσει. Δίσκοι της μορφής DVD VR που έχουν κλείσει δεν μπορούν να αναπαραχθούν σε αυτή τη μονάδα	
<b>DVD+R</b> : Μόνο δίσκοι σε κατάσταση λειτουργίας βίντεο Υποστηρίζει επίσης το δίσκο διπλού στρώματος	
<b>DVD+RW</b> : Μόνο δίσκοι σε κατάσταση λειτουργίας βίντεο	
<b>CD Ήχου</b> : Μουσικά CD ή CD-R/ CD-RW στην μορφή μουσικής CD που μπορείτε να αγοράσετε.	
Αυτή η μονάδα αναπαράγει DVD±R/ RW και CD-R/ RW που περιλαμβάνουν τίτλους αρχείων ήχου της μορφής DivX, MP3, WMA και JPEG. Ορισμένοι δίσκοι DVD±RW/ DVD±R ή CD-RW/ CD-R δεν μπορούν να αναπαραχθούν σε αυτή τη μονάδα λόγω της ποιότητας εγγραφής ή τη φυσική κατάσταση του δίσκου ή τα χαρακτηριστικά της συσκευής εγγραφής και του λογισμικού που έχει γραφτεί.	

Τα σύμβολα “Dolby” και το σύμβολο double-D αποτελούν εμπορικά σήματα των Dolby Laboratories.

Η κατασκευή έχει γίνει υπό την άδεια των Dolby Laboratories.

### Σχετικά με την εμφάνιση του συμβόλου

Το σύμβολο «» μπορεί να εμφανιστεί στην οθόνη της τηλεόρασής σας κατά τη διάρκεια της λειτουργίας και δείχνει ότι η λειτουργία που επεξηγείται στο παρόν εγχειρίδιο δεν είναι διαθέσιμη στο συγκεκριμένο δίσκο βίντεο DVD.

### Κωδικοί Περιοχών

Αυτή η μονάδα έχει έναν κωδικό περιοχής τυπωμένο στην οπίσθια πλευρά της. Αυτή η μονάδα μπορεί να αναπαράγει μόνο δίσκους DVD που φέρουν την ίδια ετικέτα με την οπίσθια πλευρά της μονάδας ή που αναγράφουν “ALL”.

- Οι περισσότεροι δίσκοι DVD έχουν έναν ευδιάκριτο κύκλο με έναν ή περισσότερους αριθμούς μέσα σε αυτόν, στο εξώφυλλό τους. Αυτός ο αριθμός πρέπει να ταυτίζεται με τον κωδικό περιοχής της μονάδας σας, διαφορετικά ο δίσκος δε θα μπορεί να αναπαραχθεί.
- Αν προσπαθήσετε να αναπαράγετε ένα DVD με κωδικό περιοχής διαφορετικό από αυτόν της συσκευής αναπαραγωγής σας, στην οθόνη της τηλεόραση εμφανίζεται το μήνυμα “Check Regional Code” («Ελέγξτε τον Κωδικό Περιοχής»).

### Πνευματικά Δικαιώματα

Απαγορεύεται από το νόμο η χωρίς άδεια αντιγραφή, αναμετάδοση, εμφάνιση, καλωδιακή αναμετάδοση, δημόσια προβολή ή ενοίκιαση υλικού που προστατεύεται με πνευματικά δικαιώματα. Αυτό το προϊόν διαθέτει τη λειτουργία προστασίας από αντιγραφή που έχει αναπτυχθεί από την Macrovision. Τα σήματα προστασίας από αντιγραφή καταγράφονται σε ορισμένους δίσκους. Όταν εγγράφετε και αναπαράγετε τις εικόνες αυτών των δίσκων, θα εμφανιστεί θόρυβος. Το προϊόν αυτό ενσωματώνει τεχνολογία προστασίας δικαιωμάτων που προστατεύεται από πατέντες στις Η.Π.Α. και άλλα πνευματικά δικαιώματα ιδιοκτησίας. Η χρήση αυτής της τεχνολογίας προστασίας δικαιωμάτων πρέπει να εξουσιοδοτείται από τη Macrovision και προορίζεται για χρήση στο σπίτι και για άλλες περιορισμένες χρήσεις εκτός και αν εξουσιοδοτηθεί διαφορετικά από την Macrovision. Απαγορεύεται η αντίστροφη μηχανική ή η αποκρυπτογράφηση του κώδικα.

ΟΙ ΚΑΤΑΝΑΛΩΤΕΣ ΠΡΕΠΕΙ ΝΑ ΣΗΜΕΙΩΣΟΥΝ ΟΤΙ ΔΕΝ ΕΙΝΑΙ ΟΛΑ ΤΑ ΣΥΣΤΗΜΑΤΑ ΤΗΛΕΟΡΑΣΗΣ ΥΨΗΛΗΣ ΕΥΚΡΙΝΕΙΑΣ ΣΥΜΒΑΤΑ ΜΕ ΑΥΤΟ ΤΟ ΠΡΟΪΟΝ ΚΑΙ ΟΤΙ ΜΠΟΡΕΙ ΝΑ ΕΜΦΑΝΙΣΤΟΥΝ ΣΦΑΛΜΑΤΑ ΣΤΗΝ ΕΙΚΟΝΑ. ΣΤΗΝ ΠΕΡΙΠΤΩΣΗ ΠΡΟΒΛΗΜΑΤΩΝ ΕΙΚΟΝΑΣ ΠΡΟΟΔΕΥΤΙΚΗΣ ΣΑΡΩΣΗΣ 525 Ή 625, ΣΥΝΙΣΤΑΤΑΙ Ο ΧΡΗΣΤΗΣ ΝΑ ΑΛΛΑΞΕΙ ΤΗ ΣΥΝΔΕΞΗ ΚΑΙ ΝΑ ΤΗ ΦΕΡΕΙ ΣΤΗΝ ΕΞΟΔΟ «ΚΑΝΟΝΙΚΗΣ ΕΥΚΡΙΝΕΙΑΣ». ΑΝ ΕΧΕΤΕ ΑΠΟΡΙΕΣ ΣΧΕΤΙΚΑ ΜΕ ΤΗ ΣΥΜΒΑΤΟΤΗΤΑ ΤΩΝ ΣΥΣΤΗΜΑΤΩΝ ΤΗΛΕΟΡΑΣΗΣ ΜΕ ΑΥΤΟ ΤΟ ΜΟΝΤΕΛΟ ΜΟΝΑΔΑΣ 525p ΚΑΙ 625p, ΠΑΡΑΚΑΛΕΙΣΤΕ ΝΑ ΕΠΙΚΟΙΝΩΝΗΣΕΤΕ ΜΕ ΤΟ ΚΕΝΤΡΟ ΕΞΥΠΗΡΕΤΗΣΗΣ ΠΕΛΑΤΩΝ ΜΑΣ.

Όταν διαμορφώνετε επανεγγράμμους δίσκους, πρέπει να θέσετε την ρύθμιση για τη διαμόρφωση δίσκων σε [Mastered] ώστε οι δίσκοι να είναι συμβατοί με συσκευές αναπαραγωγής LG. Εάν επιλέξετε τη ρύθμιση [Live File System] δεν θα μπορείτε να χρησιμοποιήσετε το δίσκο σε συσκευές αναπαραγωγής LG. (Ρυθμίσεις [Mastered]/ [Live File System] : Σύστημα διαμόρφωσης δίσκων για τα Windows Vista)

## Προδιαγραφές

<b>Γενικά</b>	
Παροχή ρεύματος	200 - 240 V, 50/60 Hz
Κατανάλωση ρεύματος	60 W
Καθαρό βάρος	3.2 κιλ
Τροφοδοσία ρεύματος διαύλου (USB)	DC 5 V $\overline{=}$ 500 mA
Εξωτερικές διαστάσεις (Π x Υ x Μ)	175 x 269 x 290 χιλ.
Θερμοκρασία λειτουργίας	5°C έως 35°C
Υγρασία λειτουργίας	5% έως 85%
Ισχύς εξόδου	80 W + 80 W
T.H.D	0.5 %
<b>Συντονιστής</b>	
Εύρος συντονισμού FM	87.5 - 108.0 MHz ή 87.50 - 108.00 MHz
<b>DVD/CD</b>	
Απόκριση συχνότητας	40 - 20000 Hz
Λόγος σήματος προς θόρυβο	75 dB
Δυναμική περιοχή	75 dB
<b>Διαθέσιμη ανάλυση σύμφωνα με τη σύνδεση</b>	
[COMPONENT VIDEO OUT]	480p (ή 576p) και 480i (ή 576i)
[VIDEO OUT]	480i (ή 576i)
<b>ΗΧΕΙΑ</b>	
Τύπος	FBS164V
Αντίσταση	4 ηχεία 3 οδών
Είσοδος ισχύος λειτουργίας	4 Ω
Μέγ. είσοδος ισχύος	80W
Καθαρές Διαστάσεις (Π x Υ x Μ)	160W
Καθαρό Βάρος	132 x 320 x 300
	4.5 Kg

- “Φτιαγμένο για το iPod” σημαίνει ότι τα ηλεκτρονικά ανταλλακτικά έχουν σχεδιαστεί για να συνδέονται συγκεκριμένα με το iPod και έχουν εγκριθεί από τον κατασκευαστή ώστε να είναι σύμμορφα με τα πρότυπα απόδοσης της Apple.
- Η Apple δεν είναι υπεύθυνη για την λειτουργία αυτής της συσκευής ή για τον αν συμμορφώνεται με τα πρότυπα ασφαλείας που την διέπουν.

Τα σχέδια και τα χαρακτηριστικά υπόκεινται σε αλλαγές χωρίς προηγούμενη ειδοποίηση.

