

**LG**

Life's Good

## TELEVISOR LCD CON LED MANUAL DE USUARIO

42LH90QR 42SL90QR  
47LH90QR 47SL90QR

## TELEVISOR LCD MANUAL DE USUARIO

19LH20R	32LH30FR	19LU50R
22LH20R	37LH30FR	22LU50FR
26LH20R	42LH30FR	26LU50FR
32LH20R	47LH30FR	
37LH20R		32SL80YR
42LH20R	42LH50YR	42SL80YR
	47LH50YR	47SL80YR
32LF20FR	55LH50YR	55SL80YR
42LF20FR		
	32LH70YR	
22LU40R	42LH70YR	
	47LH70YR	

Lea atentamente este manual antes de poner en marcha su equipo y guárdelo para futuras consultas.

El número de modelo y serie del televisor se encuentra en la parte posterior y en un lateral del televisor respectivamente.

Anótelos a continuación para tenerlo disponible en caso de necesitar asistencia.

**Modelo:**

**Serie:**

# ADVERTENCIA / PRECAUCIÓN



**ADVERTENCIA / PRECAUCION**  
RIESGO DE CHOQUE ELECTRICO  
NO ABRIR



PARA REDUCIR EL RIESGO DE DESCARGA ELECTRICA NO RETIRE LA CUBIERTA NI LA PARTE POSTERIOR DE ESTE APARATO.



El símbolo de descarga dentro del triángulo equilátero, señala al usuario la presencia de voltaje peligroso sin aislamiento en el interior del aparato de tal intensidad que podría presentar riesgo de descarga eléctrica.



El símbolo de admiración dentro del triángulo equilátero, indica al usuario que el manual que acompaña a este aparato contiene instrucciones referentes a su funcionamiento y mantenimiento.

## ADVERTENCIA/PRECAUCION

PARA REDUCIR EL RIESGO DE INCENDIO O DESCARGA ELECTRICA, NO EXPONGA EL TELEVISOR A LA LLUVIA O HUMEDAD.

# ADVERTENCIA

## INSTRUCCIONES DE SEGURIDAD IMPORTANTES

Lea estas instrucciones.

Guarde estas instrucciones.

Tenga en cuenta todas las advertencias.

Siga todas las instrucciones.



- 1 No utilice este producto cerca del agua.



- 2 Límpielo sólo con un paño seco.



- 3 No bloquee las aberturas de ventilación. Instale siguiendo las instrucciones del fabricante.



- 4 No lo coloque cerca de fuentes de calor, como radiadores, rejillas de aire caliente, estufas u otros aparatos (incluidos los amplificadores) que emitan calor.



- 5 No anule el propósito de seguridad del tomacorriente polarizado o ni del de puesta a tierra. Un tomacorriente polarizado cuenta con dos clavijas, una más ancha que la otra. Un tipo de tomacorriente con conexión a tierra dispone de dos clavijas y una tercera de puesta a tierra, el terminal ancho o la tercera clavija está puesta por su seguridad. Si el tomacorriente incluido no es adecuado para su toma de pared, póngase en contacto con un electricista para que realice el reemplazo de la toma obsoleta.



- 6 Proteja el cable de alimentación para que no lo pisen ni aplasten, especialmente en las clavijas, las tomas y el punto de salida del aparato



- 7 Utilice únicamente acoplamiento y accesorios especificados por el fabricante.



- 8 Utilícelo sólo con el estante fijo o con ruedas, trípode, soporte o mesa especificados por el fabricante o con el accesorio suministrado con el aparato. Si utiliza un carrito, tenga cuidado al moverlo junto con el aparato para evitar lesiones en caso de que éste se caiga.



- 9 Desenchufe este producto en caso de no utilizarlo durante un largo periodo de tiempo. Desenchufe este equipo durante tormentas con aparato eléctrico o si no piensa usarlo durante largos periodos de tiempo.

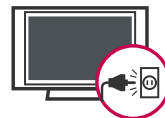

- 10 Sólo el personal calificado puede encargarse del servicio técnico. La asistencia técnica es necesaria si el aparato presenta algún daño, como por ejemplo, si el cable o la clavija de alimentación están dañados, si se derrama líquido o se introducen objetos dentro del aparato, si el aparato ha estado expuesto a la lluvia o humedad, si no opera correctamente o si se ha caído.

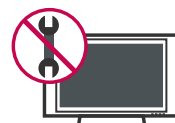

# ADVERTENCIA

- 11 No toque el aparato o la antena durante una tormenta eléctrica.

- 12 Cuando monte el televisor en la pared, asegúrese de no colgar el televisor en cables eléctricos y de señal de la parte trasera.

- 13 No golpee el producto ni permita que le caigan objetos encima ni en la pantalla.

- 14 **PRECAUCIÓN** en cuanto al cable de alimentación: Se recomienda colocar la mayoría de los aparatos en un circuito dedicado. Es decir, un circuito de salida única que alimenta sólo a ese aparato y que no tiene tomas o circuitos adicionales. Compruebe la página de especificaciones de este manual del propietario para estar seguro.

No conecte demasiados electrodomésticos a la misma toma de pared de corriente alterna ya que hacerlo podría suponer riesgo de incendio o choque eléctrico.

No sobrecargue las tomas de pared. Las tomas de pared sobrecargadas, sueltas o dañadas, los alargadores, los cables de alimentación deshilachados o el aislante agrietado de los cables podrían resultar peligrosos. Cualquiera de estas condiciones podría provocar un incendio o una descarga eléctrica. Examine periódicamente el cable de su aparato y si parece dañado o deteriorado, desenchúfelo, deje de usarlo y solicite al centro de servicio técnico autorizado que lo sustituyan por un nuevo equivalente. Proteja el cable de alimentación de daños físicos o mecánicos y evite doblarlo, aplastarlo, pellizcarlo o pisarlo con una puerta o caminar sobre él. Ponga especial atención en los enchufes, tomas de pared y el punto por donde el cable sale del aparato.

No manipule la TV con el cable de alimentación enchufado. No utilice cables de alimentación dañados o mal conectados. Asegúrese de desenchufar el cable de alimentación sujetando el enchufe. No tire del cable de alimentación para desenchufar la TV.



- 15 **ADVERTENCIA** - A fin de reducir el riesgo de incendio o choque eléctrico, no exponga este aparato a la lluvia, humedad u otros líquidos. No toque la TV con las manos mojadas. No instale este producto cerca de objetos inflamables como gasolina o velas, ni exponga la TV al flujo directo de aparatos de aire acondicionado.



- 16 No exponga este aparato a goteos o salpicaduras, ni coloque sobre él objetos que contengan líquidos, como floreros, tazas, etc. (por ejemplo en estantes sobre la unidad).



- 17 **TOMA A TIERRA**

Asegúrese de conectar el cable de toma a tierra para evitar posibles descargas eléctricas. (es decir, que una TV con un enchufe de tres polos, debe conectarse a una toma de pared con tres polos). Si no es posible la puesta a tierra, contacte con un electricista calificado para que instale un interruptor automático independiente. No intente conectar la unidad a tierra mediante cables telefónicos, pararrayos o tuberías de gas.

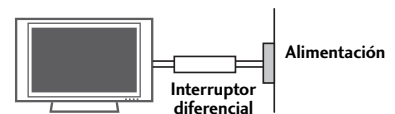

- 18 **DESCONECTAR EL DISPOSITIVO DE LA RED**  
Este dispositivo se desconecta desenchufándolo del cable de red. El enchufe debe con tar con un acceso sin obstáculos.

- 19 Mientras esta unidad esté conectada a un tomacorriente de CA, no se desconectará de dicha fuente aunque apague la unidad mediante el INTERRUPTOR DE PRENDIDO.

## 20 Limpieza

Antes de iniciar labores de limpieza, desenchufe el cable de alimentación y limpie cuidadosamente la unidad con un paño suave para evitar arañazos superficiales. No rocíe directamente agua vaporizada u otros líquidos sobre la TV para evitar posibles choques eléctricos. No limpie la unidad con productos químicos como alcoholes, disolventes o benceno.

## 21 Transporte

Asegúrese de que el producto esté apagado, desenchufado y que todos los cables hayan sido desconectados. Harán falta dos o más personas para transportar TVs de gran tamaño. No someta el panel frontal de la TV a presiones o esfuerzos excesivos.

## 22 Ventilación

Instale su TV en un lugar que disponga de ventilación apropiada. No la instale en espacios cerrados como, por ejemplo, una estantería. No cubra el producto con paños u otros materiales, como plásticos, mientras esté enchufada. No instale la unidad en lugares con exceso de polvo.

23 Tener cuidado de no tocar las aberturas de ventilación. Al ver la televisión durante un largo período, las aberturas de ventilación pueden calentarse.

24 Si percibe olor a quemado o de cualquier otro tipo, o detecta sonidos extraños procedentes de su TV, desenchufe el cable de alimentación y contacte con el servicio técnico autorizado.

25 No presione en exceso el panel con sus manos u objetos afilados, como tornillos, lápices o bolígrafos, y evite rayarlo.



26 Mantenga el producto lejos de la luz directa del sol.

27 Si siente la TV fría al tocar, puede que haya un pequeño “flicker” cuando se ha encendido. Esto es normal, no hay nada malo con la TV.

Unos pocos defectos de puntos pueden ser visibles en la pantalla, apareciendo en un color rojo, verde o azul. Pero ellos no tienen ningún efecto equivocado para la función del monitor. Evítese a tocar la pantalla LCD o agarrarla con su(s) dedo(s) por un periodo largo de tiempo. Si lo hace, eso puede provocar una distorsión temporal en la pantalla.

### DISPOSICIÓN (Algunos modelos)

#### (Sólo lámpara de Hg utilizada en TV LCD)

Lámpara fluorescente usada en este producto contiene una cantidad mínima de mercurio. No lo disponga este producto con basura normal de la casa. Disposición de este producto debe ser manejado de acuerdo a la autoridad local de su provincia.

# CONTENIDO

<b>ADVERTENCIA / PRECAUCIÓN</b> .....	2
<b>ADVERTENCIA</b> .....	3
<b>FUNCIONES DE ESTE TV</b> .....	8

## PREPARACIÓN

Accesorios .....	8
Información del panel frontal .....	10
Información del panel posterior .....	15
Instrucciones .....	19
Montaje para la pared VESA .....	27
Organizador de cables .....	28
Instalación de un pedestal de escritorio .....	31
Soporte del eslabon giratorio .....	31
Posicionamiento de su pantalla .....	31
Unión del televisor a un escritorio .....	32
Sistema de seguridad Kensington .....	32
Fijación de la TV a la pared para evitar que se caiga cuando esté instalada sobre un soporte tipo pedestal .....	33
Conexión de la Antena o cable .....	34

## CONEXIONES DE EQUIPO EXTERNO

Instalación del HDSTB .....	35
Instalación del DVD .....	38
Instalación del VCR .....	40
Configuración de otra fuente de A/V .....	41
Instalación de la PC .....	42
Conexión USB .....	45
Salida Variable .....	46
Salida Monitor .....	46

## VER LA TV / CONTROL DE CANAL

Funciones de los botones del control remoto .....	47
Encendido del TV .....	52
Ajuste del Canal .....	52
Ajuste del volumen .....	52
Ajuste Inicial (Configuración de Modo) .....	53
Selección y ajuste del menú pantalla .....	54
Quick Menu (menú rápido) .....	55
Búsqueda de canales	
- Escaneo automático (Sintonización automática) .....	56
- Agregar/Eliminar los Canales (Sintonización manual) .....	57
- Edición de canal .....	58

Lista de canales .....	59
Configuración de los canales favoritos .....	60
Lista de favoritos .....	60
lista de entradas .....	61
Etiqueta de entrada .....	62
Modo AV .....	63
Bloqueo de teclas .....	63
SIMPLINK .....	64

## BLUETOOTH

¿Qué es el sistema Bluetooth? .....	66
Ajuste del Bluetooth .....	67
Ajustar PIN TV .....	68
Auriculares Bluetooth .....	69
Gestión de dispositivos Bluetooth registrados .....	71
Información mi Bluetooth .....	72
Viendo las fotos con el dispositivo Bluetooth .....	73
Escuchar musica con el dispositivo Bluetooth .....	73

## USB

Modos de entrada .....	74
Lista de fotos .....	75
Lista de música .....	79
Lista de películas .....	81
Código de registro del DivX .....	84
Desactivación .....	85

## CONTROL DE IMAGEN

Tamaño de la Imagen (Aspecto de pantalla) .....	86
Ajustes de la Imagen Prestablecida - Modo imagen .....	88
Control Manual de Imagen - Modo usuario .....	89
Tecnología de Mejora de la Imagen .....	90
Control experto de imagen .....	91
 Ahorro de energía .....	94
Restablecimiento de la imagen .....	95
Atenuacion local LED .....	95
Indicador de poder .....	96
Modo Demo. (Modo de demostración) .....	97
Configuración Inicial (Restablecer ajustes de fábrica) .....	98

## CONTROL DE SONIDO Y DE IDIOMA

Nivelador Automático de volumen .....	99
Voz Clara II .....	100
Ajustes de sonido preestablecido (Modo de audio) .....	101
Ajuste de sonido - Modo usuario	
- SRS TruSurround XT .....	102
Ajuste de Balance .....	103
Disposición de bocinas de TV .....	104
Selección de salida de audio .....	105
Reajuste de audio .....	106
Disfrute de la transmisión Estéreo/SAP .....	107
Selección del lenguaje en la pantalla .....	108
Subtítulos .....	109

## CONFIGURACIÓN HORARIA

Programación del reloj	
- Configuración del reloj, .....	110
Configuración del temporizador de apagado automático ...	111
Configuración de encendido/apagado de tiempo ....	112

## APÉNDICE

Lista de verificación de problemas .....	113
Mantenimiento .....	115
Especificaciones del producto .....	116
Códigos de IR .....	119
Configuración de dispositivo externo del control ...	120

# FUNCIONES DE ESTE TV

- Esta característica no se encuentra disponible para todos los modelos.



**SRS** es una marca comercial de SRS Labs, Inc. La tecnología TruSurround XT ha sido incorporada bajo licencia de SRS Labs, Inc.



"DivX Certificado para reproducir DivX video, incluyendo contenido premium"

ACERCA DEL VÍDEO EN DIVX: DivX® es un formato de vídeo digital creado por DivX, Inc. Este es un dispositivo con certificado oficial DivX que reproduce vídeo en formato DivX. Visite la página [www.divx.com](http://www.divx.com) para obtener más información y herramientas de software para convertir sus archivos en vídeo con formato DivX.

ACERCA DE LOS CONTENIDOS DIVX VIDEO-ON-DEMAND: Este dispositivo DivX Certified® debe registrarse a fin de poder reproducir contenidos de tipo DivX Video-on-Demand (VOD). Para generar el código de registro, busque la sección DivX VOD en el menú de configuración del dispositivo. Visite el sitio [vod.divx.com](http://vod.divx.com) con este código para completar el proceso de registro y obtener más información acerca de los contenidos DivX VOD.



Fabricado bajo licencia de Dolby Laboratories. "Dolby" y el símbolo de la doble-D son marcas comerciales de Dolby Laboratories.



Escucha la televisión conectando altavoces inalámbricos, o disfruta de las fotos de tu móvil en el TV.



Mejora y amplifica automáticamente el sonido dentro del rango de frecuencia de la voz humana para ayudar a mantener audibles los diálogos ante un aumento del ruido de fondo.



Un avanzado panel de 120 Hz ofrece imágenes más nítidas y uniformes, incluso durante el transcurso de escenas rápidas de acción, creando una estructura más estable para una imagen más precisa.



La tecnología TruMotion de 240 Hz muestra 240 fotogramas por segundo combinando la avanzada tecnología de 120 Hz con la retroiluminación de barrido. Esta tecnología está verificada por Intertek & TÜV Rheinland.



## INFORMACIÓN IMPORTANTE PARA EVITAR EL EFECTO "DEGRADACIÓN DE LA IMAGEN POR SOBREEXPOSICIÓN / QUEMADO" EN LA PANTALLA DE SU TELEVISOR

- Al visualizar una imagen fija (Ej.: logotipos, menús de pantalla, videojuegos e imágenes procedentes de computadoras) en el televisor durante un período de tiempo prolongado, dicha imagen puede quedar impresa permanentemente sobre la pantalla. Este fenómeno se conoce como "degradación de la imagen por sobreexposición" o "quemado". Problema que no está cubierto por la garantía del fabricante.
- A fin de evitar la degradación de la imagen por sobreexposición, no permita la visualización de imágenes fijas en su pantalla durante un período de tiempo prolongado (2 horas o más para una pantalla LCD, 1 hora o más para pantallas de plasma).
- El efecto de degradación de imagen por sobreexposición también puede producirse en las zonas de bandas del formato letterbox (apaisado) de su televisor si usa el ajuste de formato de pantalla en 4:3 durante un período de tiempo prolongado.



## PREPARACIÓN ACCESORIOS

Asegurese de que los siguientes accesorios estén incluidos con su TV. Si algún accesorio no está incluido, favor de contactar al distribuidor del producto en el lugar donde realizó la compra.

Los accesorios que se incluyen pueden ser diferentes a los de las imágenes a continuación.

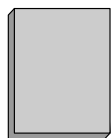

Manual de Usuario

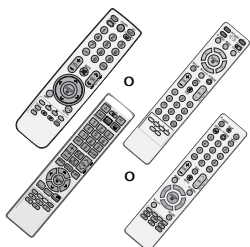

Control Remoto



Cable de Alimentación



Baterías (Algunos modelos)



Adaptador RF (Algunos modelos)

Debe conectarlo al cable de antena tras la fijación en la entrada de antena. Este adaptador es suministrado únicamente en Argentina.





**Paño de limpieza**  
(Esta característica no se encuentra disponible para todos los modelos.)

- \* Solo limpie las manchas exteriores con un paño.
- \* No limpie con demasiada fuerza para intentar quitar las manchas. Tenga cuidado, ya que si limpia con demasiada fuerza podría rayar o decolorar la superficie.



**Tornillos para fijación vertical**  
(Refiérase a la P.32)

(Excepto 19/22LH20R, 47LH30FR, 47/55LH50YR, 19LU50R, 22LU50FR, 42/47LH70YR, 47LH90QR, 32/42/47/55SL80YR, 22LU40R, 42/47SL90QR)

**Para 19/22LH20R**



**Clip sujetador de cables**    **Cubierta de protección**

**Para 26/32/37/42LH20R, 32/37/42/47LH30FR, 42/47/55LH50YR, 42/47LH90QR**

(Excepto 55LH50YR)

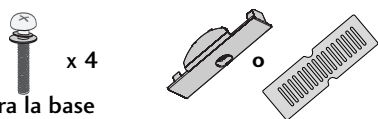

**para la base ensamblada** (Refiérase a la P.20)    **Cubierta de protección** (Refiérase a la P.20)

**Para 19LU50R, 22/26LU50FR**

(Para 26LU50FR) (Para 19LU50R, 22LU50FR)



**para la base ensamblada** (Refiérase a la P.22)    **Sujetacables** (Refiérase a la P.29)

**Para 32/42LF20FR**

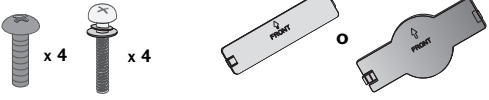

**para la base ensamblada** (Refiérase a la P.21)    **Cubierta de protección** (Refiérase a la P.21)

**Para 32/42/47/55SL80YR**

(Excepto 55SL80YR)

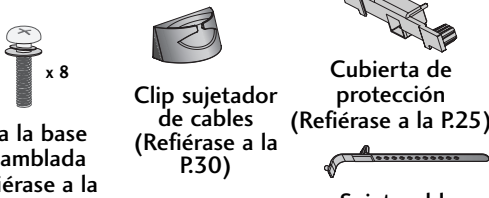

**para la base ensamblada** (Refiérase a la P.25)    **Clip sujetador de cables** (Refiérase a la P.30)    **Cubierta de protección** (Refiérase a la P.25)    **Sujetacables** (Refiérase a la P.30)

**Para 32/42/47LH70YR**

(Para 42/47LH70YR)

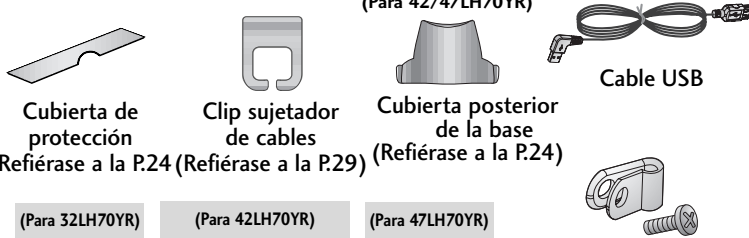

**Cubierta de protección** (Refiérase a la P.24)    **Clip sujetador de cables** (Refiérase a la P.29)    **Cubierta posterior de la base** (Refiérase a la P.24)    **Cable USB**

**Soporte de protección y el Tornillo para Cable de Alimentación** (Refiérase a la P.29)

(Para 32LH70YR)    (Para 42LH70YR)    (Para 47LH70YR)

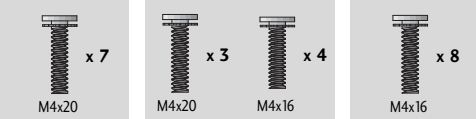

**para la base ensamblada** (Refiérase a la P.24)

**Para 22LU40R**

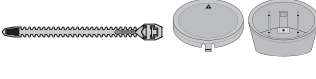

**Sujetacables** (Refiérase a la P.29)    **Cuerpo posterior de la base Tapón** (Refiérase a la P.26)



**para la base ensamblada** (Refiérase a la P.24)

**Para 42/47SL90QR**



**20mm**    **16mm**    **Clip sujetador de cables** (Refiérase a la P.30)    **Sujetacables** (Refiérase a la P.30)    **Baterías** (Algunos modelos)    **Control Remoto**

# PREPARACIÓN

PREPARACIÓN

## INFORMACIÓN DEL PANEL FRONTAL

■ La imagen puede ser diferente a la de su televisor.

**Para 19/22/26/32/37/42LH20R, 32/37/42/47LH30FR**

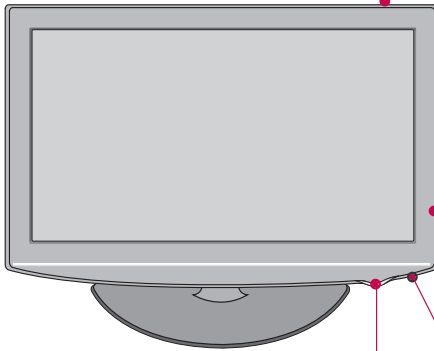
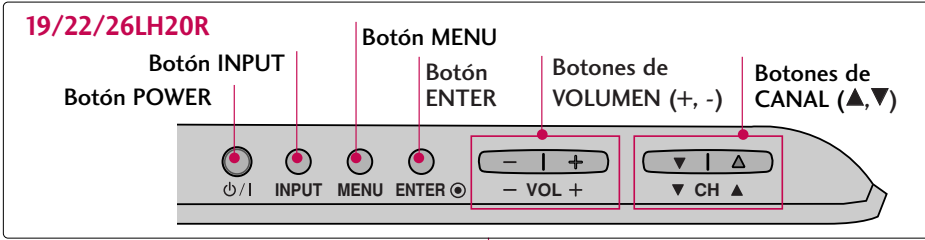

**32/37/42LH20R, 32/37/42/47LH30FR**

**Sensor de Control Remoto,  
Indicador de Encendido/Standby**

Se ilumina en rojo en el modo de espera.  
Se ilumina de color azul cuando el aparato está encendido.

(El **Indicador de Poder** puede ajustarse en el menú **OPCIÓN**. ► p.96)

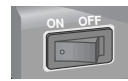

**Interruptor de control de suministro de ca (Excepto 19/22LH20R)**

**Para 32/42LF20FR**

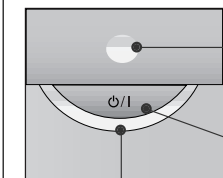
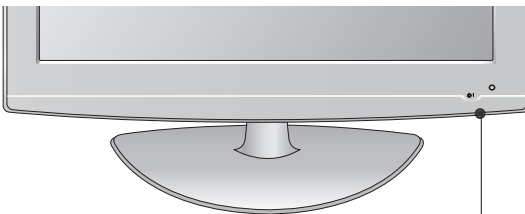

**Indicador de Encendido/Standby**  
Se ilumina en rojo en el modo de espera.  
Se ilumina de color azul cuando el aparato está encendido.

**Sensor de Control Remoto**  
**Botón POWER**

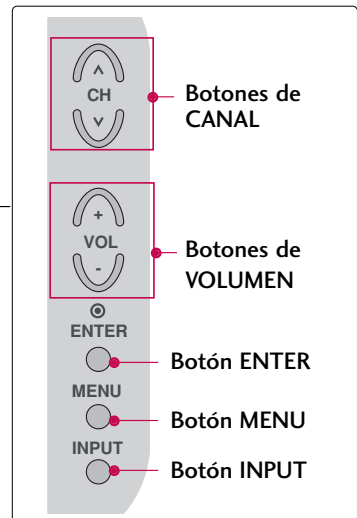

▪ La imagen puede ser diferente a la de su televisor.

### Para 42/47/55LH50YR

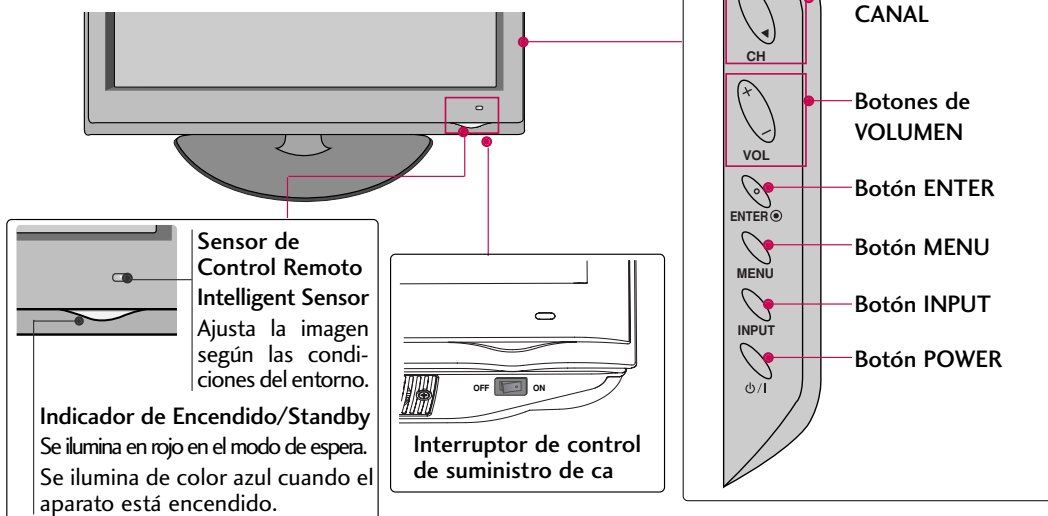

### Para 19LU50R, 22LU50FR, 26LU50FR

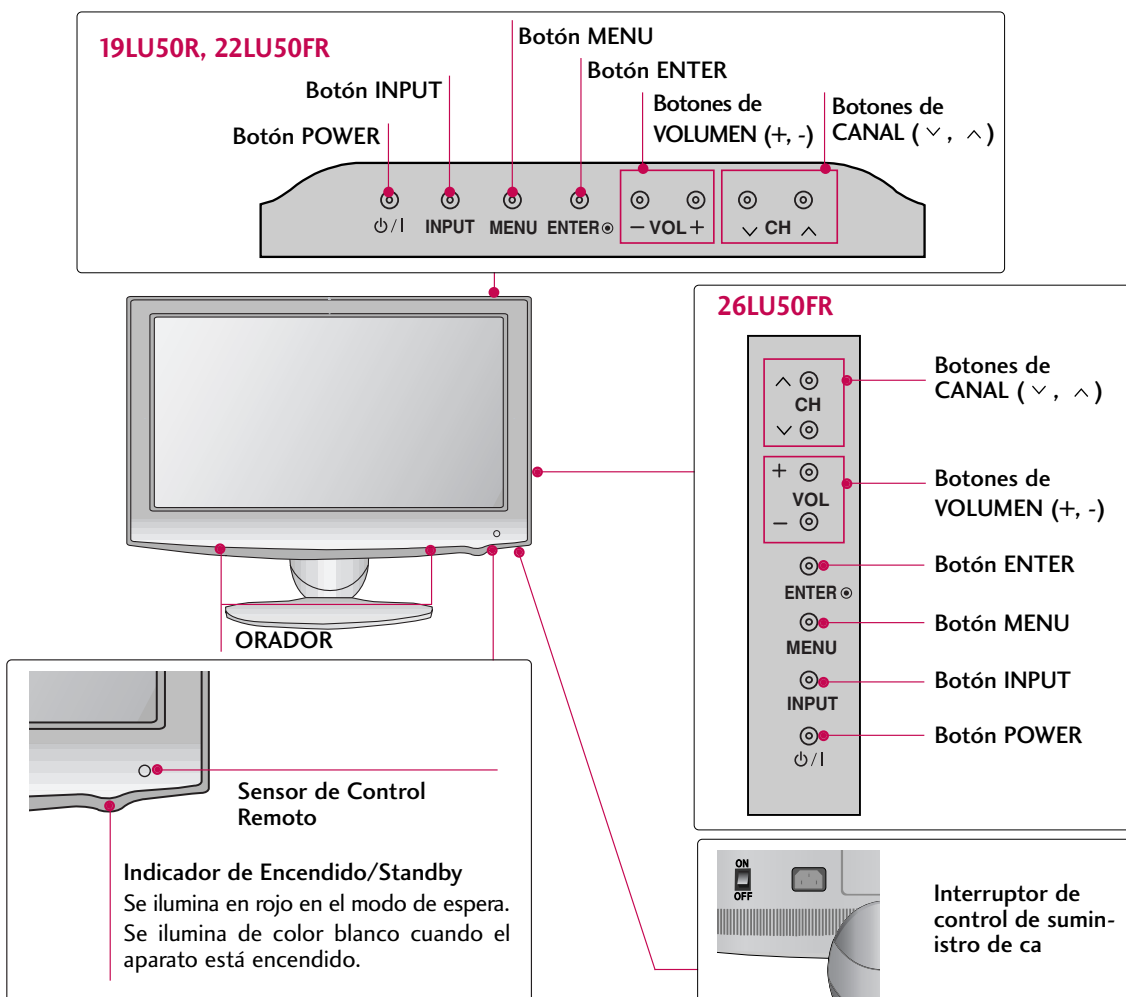

# PREPARACIÓN

■ La imagen puede ser diferente a la de su televisor.

## Para 32/42/47LH70YR

**Sensor de Control Remoto, Intelligent Sensor**  
Ajusta la imagen según las condiciones del entorno.

**Botones de CANAL**

**Botones de VOLUMEN**

**Botón ENTER**

**Botón MENU**

**Botón INPUT**

**Moviendo LED**

**Botón POWER (Sensor de contacto), Indicador de Encendido/Standby**  
Se ilumina en rojo en el modo de espera.  
Se ilumina de color blanco cuando el aparato está encendido.

**Interruptor de control de suministro de ca**

## Para 42/47LH90QR

**ORADOR**

**Sensor de Control Remoto, Intelligent Sensor**  
Ajusta la imagen según las condiciones del entorno.

**Indicador de Encendido/Standby**  
Se ilumina en rojo en el modo de espera.  
Se ilumina de color blanco cuando el aparato está encendido.  
(El **Indicador de Poder** puede ajustarse en el menú **OPCIÓN**. ► p.96)

**Botones de CANAL (∨, ^)**

**Botones de VOLUMEN (+, -)**

**Botón ENTER**

**Botón MENU**

**Botón INPUT**

**Botón POWER**

**Interruptor de control de suministro de ca**

### ⚠ PRECAUCIÓN

► Si el televisor no se puede encender con el mando a distancia, pulse el interruptor de control de alimentación de CA botón en el televisor. (El control remoto no funciona cuando el interruptor de control de alimentación de CA está apagado.)

■ La imagen puede ser diferente a la de su televisor.

### 32/42/47/55SL80YR

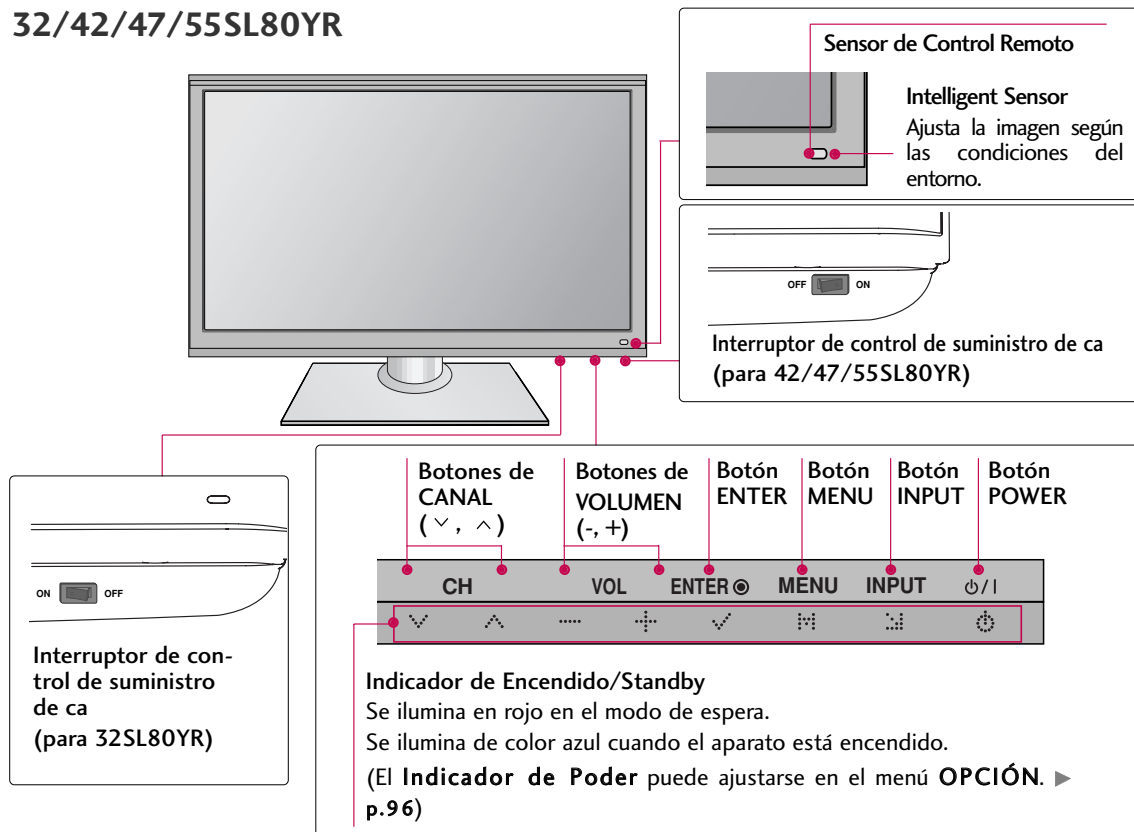

### 22LU40R

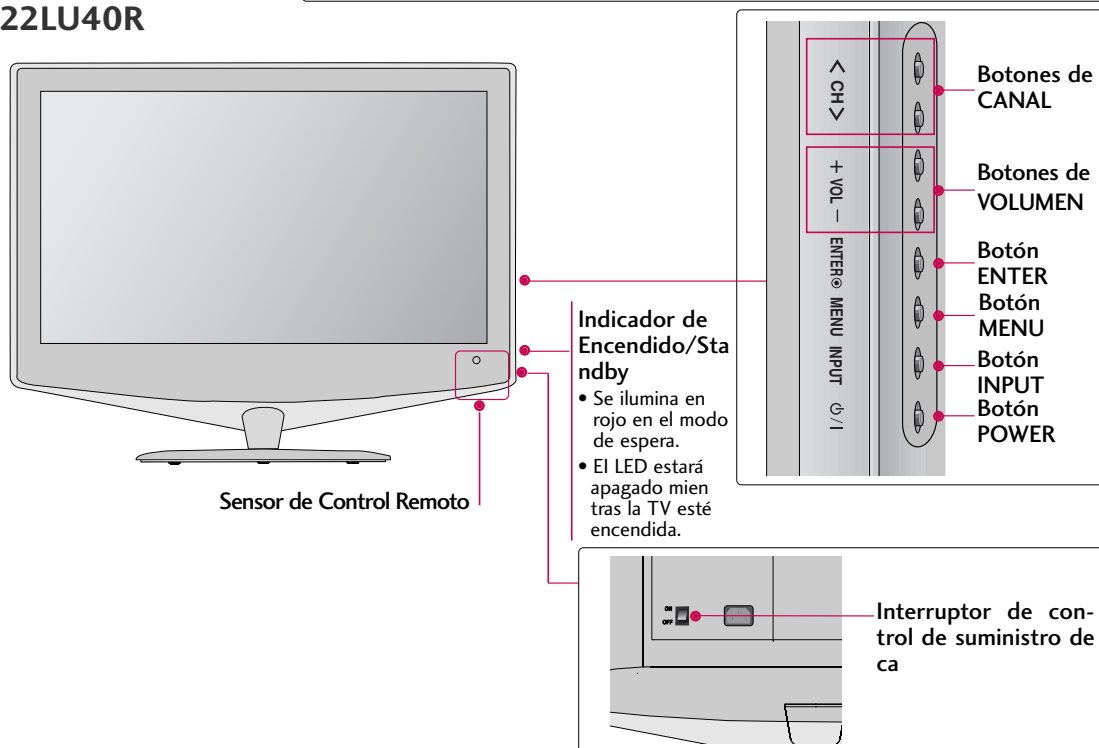

# PREPARACIÓN

- La imagen puede ser diferente a la de su televisor.

## Para 42/47SL90QR

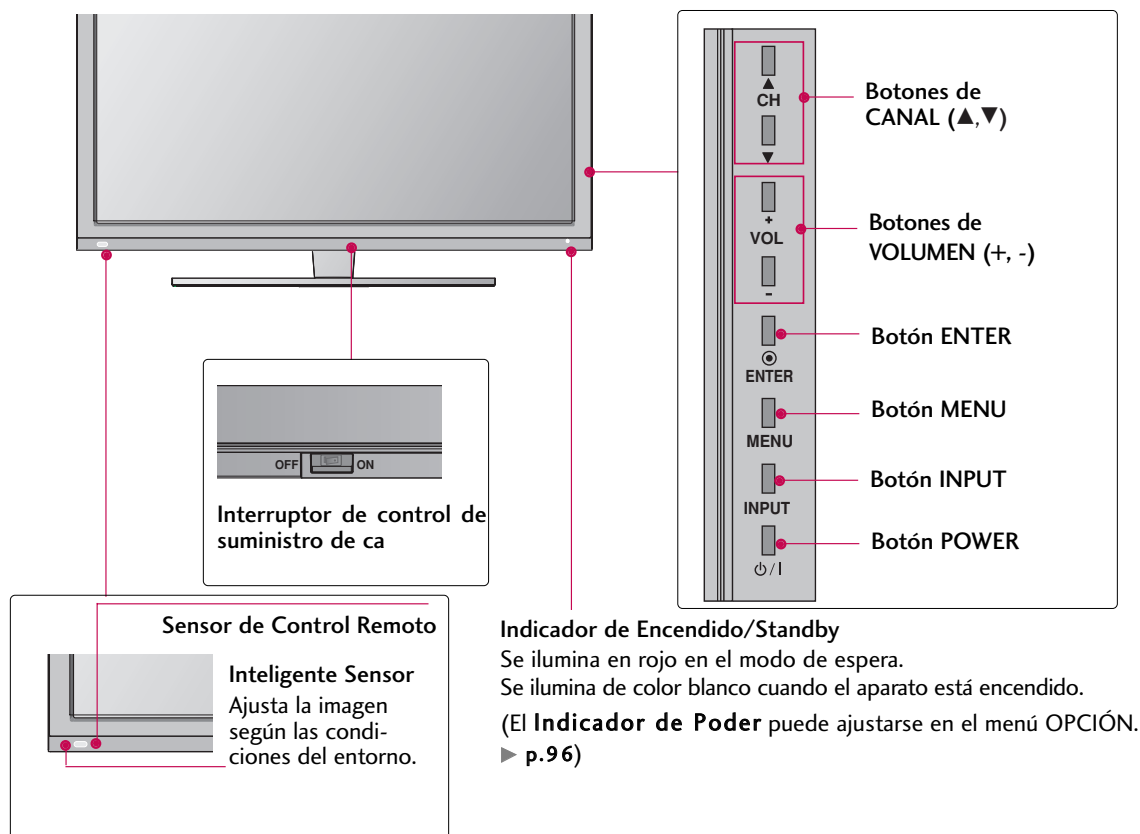

- ! NOTA**
- No se apoye sobre el cristal ni lo someta a ningún impacto. Si se rompe, los fragmentos de cristal podrían provocar lesiones o el televisor podría caer.
  - No arrastre el televisor. El piso o el producto podría resultar dañado.

# INFORMACIÓN DEL PANEL POSTERIOR

▪ La imagen puede ser diferente a la de su televisor.

## Para 19/22LH20R, 22LU40R

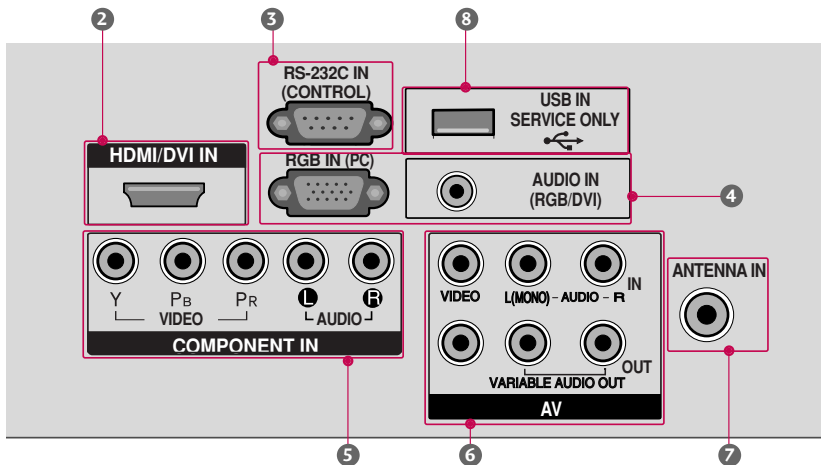

## Para 26/32/37/42LH20R

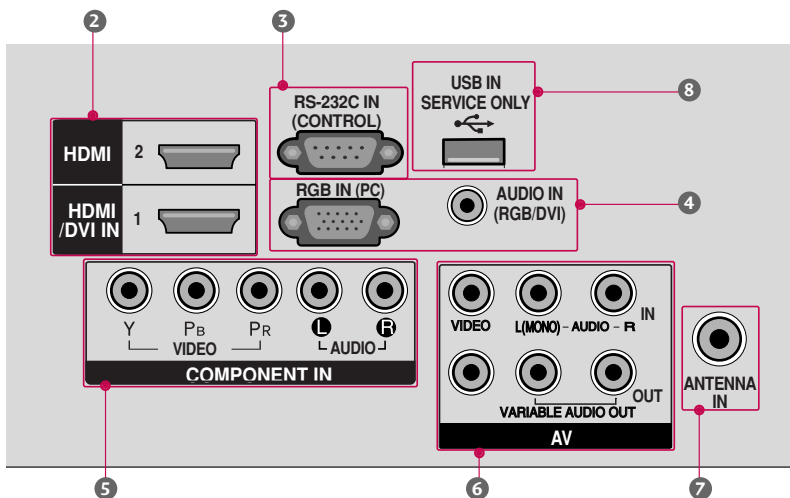

## Para 32/42LF20FR

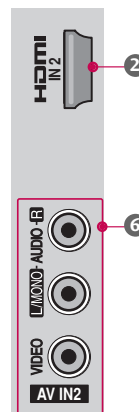
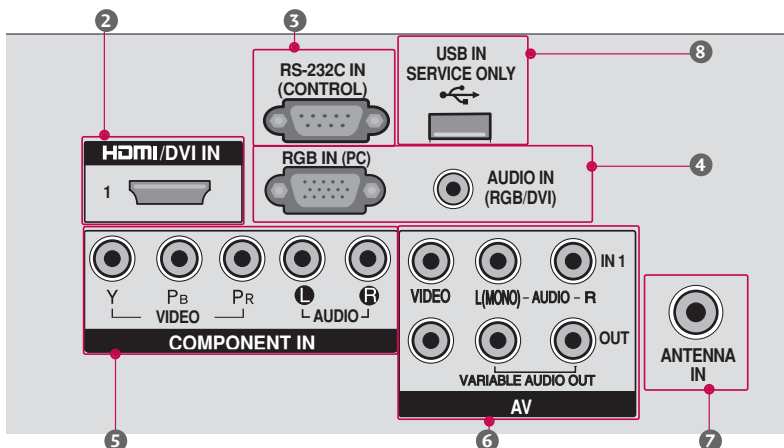

# PREPARACIÓN

- La imagen puede ser diferente a la de su televisor.

## Para 32/37/42/47LH30FR

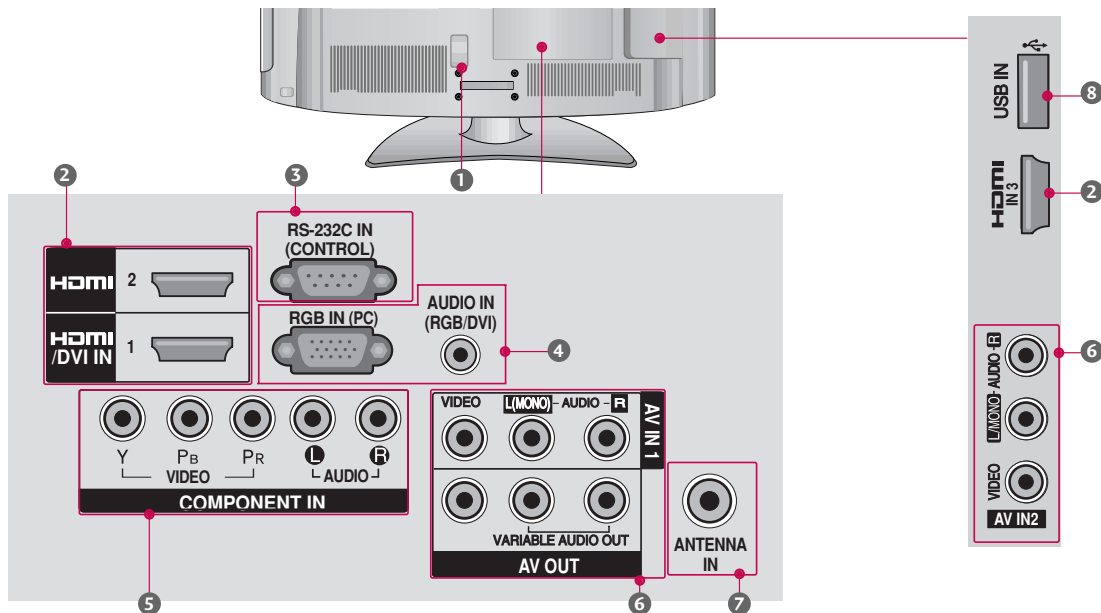

## Para 19LU50R, 22LU50FR

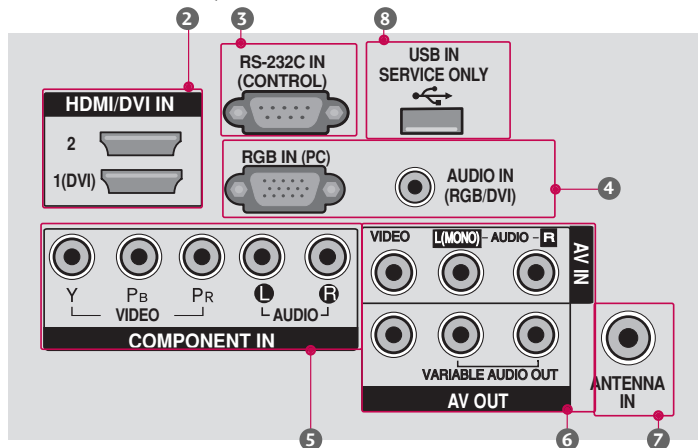

## Para 26LU50FR

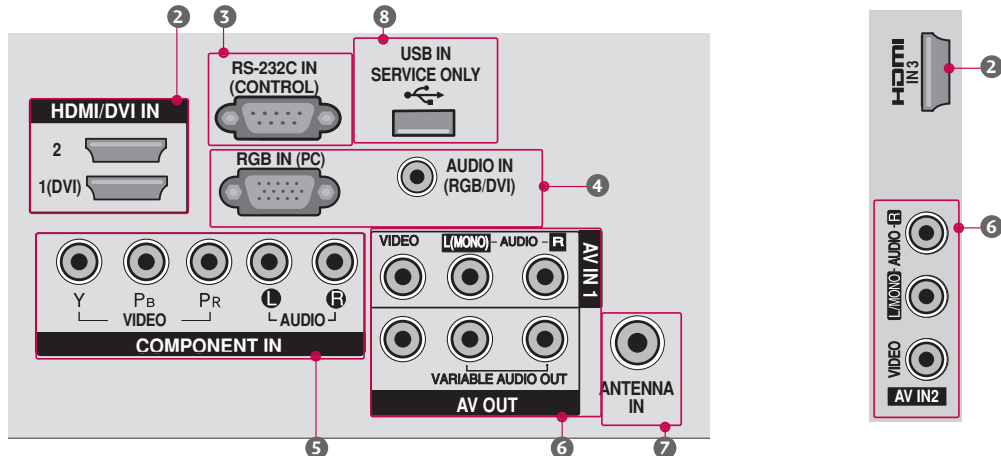



■ La imagen puede ser diferente a la de su televisor.

### Para 32/42/47LH70YR

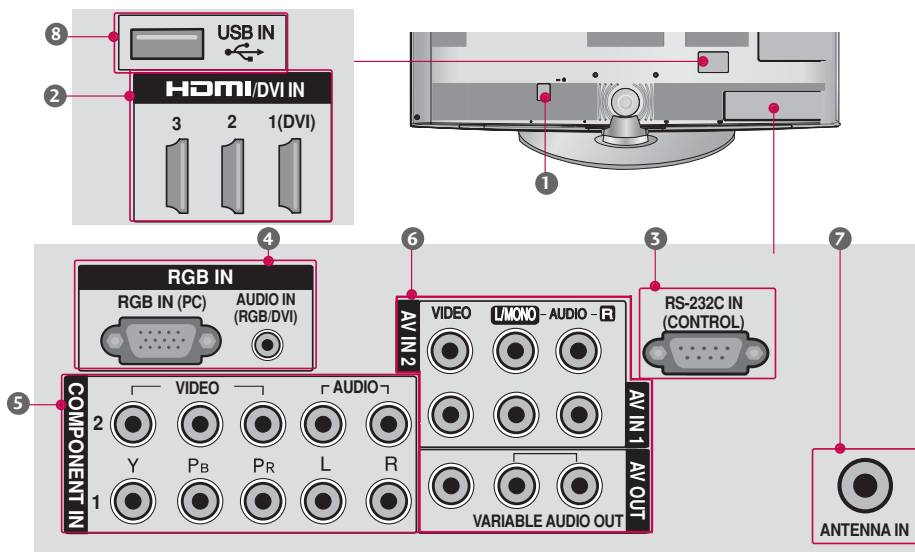

### Para 42/47/55LH50YR, 42/47LH90QR

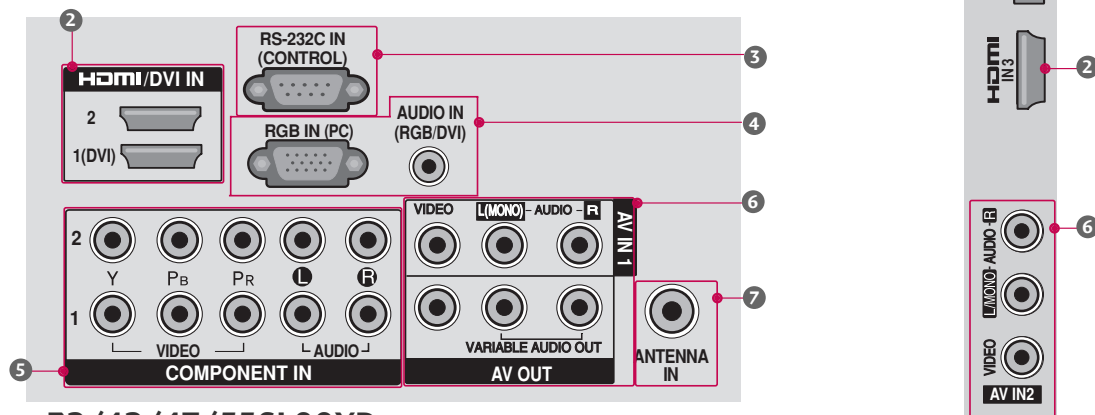

### Para 32/42/47/55SL80YR

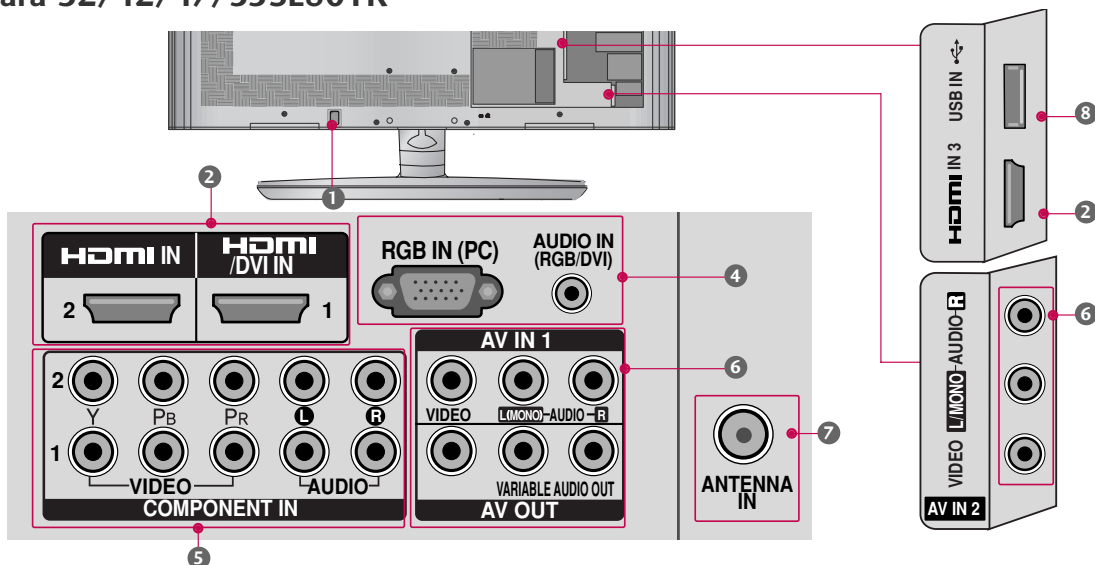

# PREPARACIÓN

## Para 42/47SL90QR

PREPARACIÓN

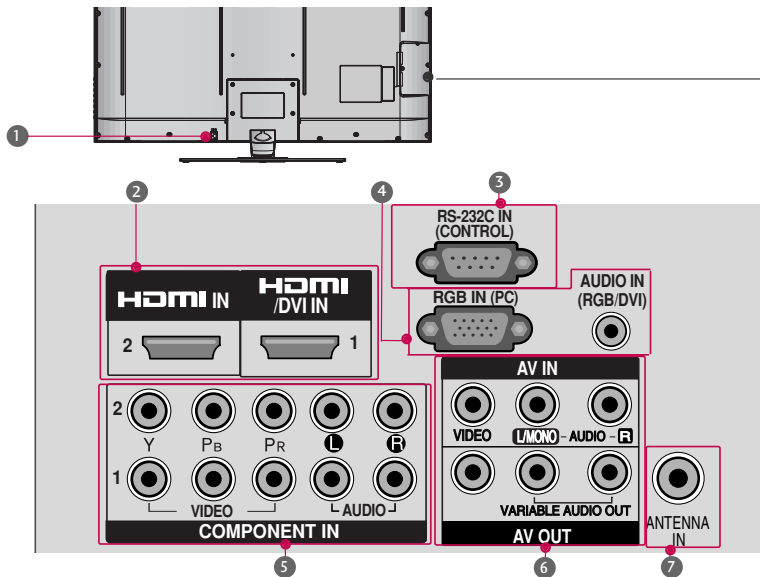

**⚠ PRECAUCIÓN**  
**Para HDMI IN 3 y USB IN**  
 ► Para una conexión óptima, los cables HDMI y dispositivos USB deben tener biseles menos de 0,39 pulgadas (10 mm) de espesor.

\*A ≤ 0,39 pulgadas (10 mm)

### 1 Socket del Cordón de Alimentación

Esta TV funciona con alimentación de corriente alterna (ca)

Cuidado: Nunca aplique voltaje de corriente continua (cc) a esta TV.

### 2 HDMI/DVI IN, HDMI IN

Conexión digital.

Compatible con video HD y audio digital. No es compatible con 480 entrelazado/576 entrelazado. Acepta video DVI con un adaptador o un cable de HDMI a DVI (no incluido).

### 3 RS-232C IN (CONTROL) PORT

Utilizado por otros fabricantes.

(Excepto 32/42/47/55SL80YR)

### 4 RGB IN(PC)

Conexión analógica a la PC. Utilice un cable D-sub de 15 pins (cable VGA).

### AUDIO IN (RGB/DVI)

Enchufe de auriculares 1/8" (0,32 cm) para la entrada de audio analógica de la PC.

### 5 COMPONENT IN

Conexión analógica.

Compatible con HD.

Utiliza un cable rojo, verde y azul para video y uno rojo y blanco para audio.

### 6 AV (Audio/Video) IN

Conexión analógica compuesta. Compatible solo con una definición de video estándar (480 entrelazado).

#### AV Output

Conecte una segunda TV o monitor a la entrada de AV OUT del Televisor.

#### Variable Audio Output

Conecte un Amplificador externo o añada un subwoofer a su sistema surround sound (sonido envolvente).

### 7 ANTENNA IN (Entrada de la Antena)

Conecte las señales de la transmisión a este puerto. Conecte los cables de señal a este conector.

### 8 USB IN

(Para 32/37/42/47LH30FR, 42/47/55LH50YR, 32/42/47LH70YR, 42/47LH90QR, 32/42/47/55SL80YR)

Utilizado para ver fotos, películas, escuchar MP3.

#### USB IN SERVICE ONLY

(Para 19/22/26/32/37/42LH20R, 32/42LF20FR, 19LU50R, 22/26LU50FR, 22LU40R)

Utilizado para la actualización de software.

# INSTRUCCIONES

Para 19/22LH20R

- La imagen puede ser diferente a la de su televisor.

## INSTALACIÓN

- Coloque con cuidado pantalla de la TV sobre una superficie acolchada que la proteja de posibles daños.

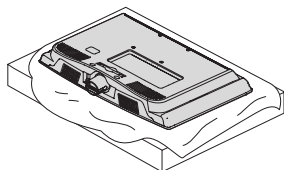

- Monte la TV como se muestra en la imagen hasta que oiga un click.

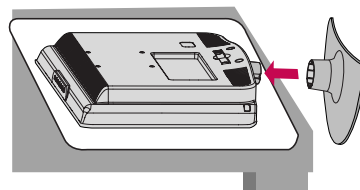

## SEPARACIÓN

- Coloque con cuidado pantalla de la TV sobre una superficie acolchada que la proteja de posibles daños.

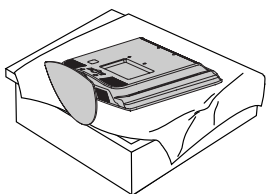

- Afloje los tornillos del televisor.

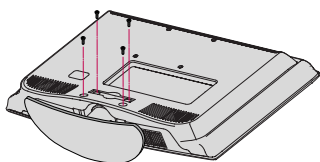

- Separar el soporte del televisor.

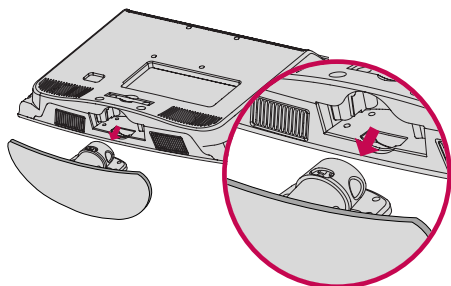

## CUBIERTA DE PROTECCIÓN

- Inserte la CUBIERTA DE PROTECCIÓN en la TV.

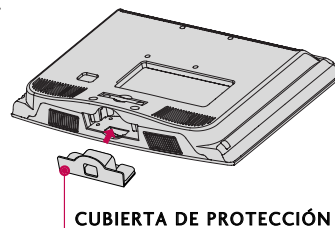

- Ajuste firmemente los 4 pernos en los huecos de la parte posterior de la TV.

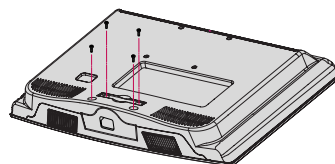

# PREPARACIÓN

Para 26/32/37/42LH20R, 32/37/42/47LH30FR, 42/47LH50YR, 42/47LH90QR

- La imagen puede ser diferente a la de su televisor.

## INSTALACIÓN

- 1 Coloque con cuidado pantalla de la TV sobre una superficie acolchada que la proteja de posibles daños.

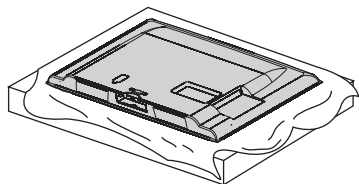

- 2 Monte la TV como se ilustra.

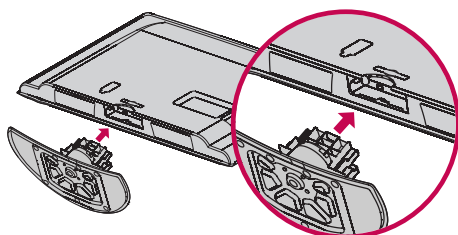

- 3 Ajuste firmemente los 4 pernos en los huecos de la parte posterior de la TV.

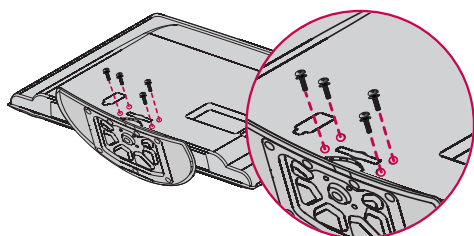

### ! NOTA

- Al realizar un montaje de sobremesa, compruebe que los pernos estén apretados correctamente. (De no ser así, el producto podría inclinarse hacia delante tras su instalación). Si, por el contrario, apretara el perno en exceso, podría deformarse por abrasión en el área de apriete del mismo. No sobreapriete los tornillos.

## SEPARACIÓN

- 1 Coloque con cuidado pantalla de la TV sobre una superficie acolchada que la proteja de posibles daños.

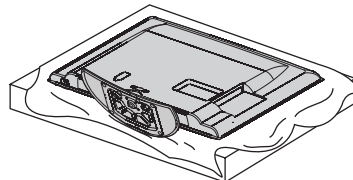

- 2 Afloje los tornillos del televisor.

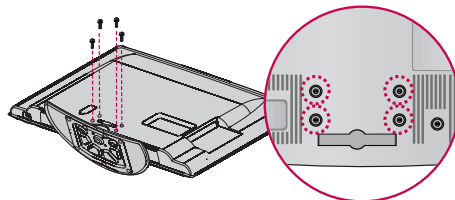

- 3 Separar el soporte del televisor.

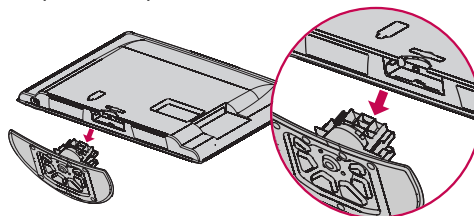

## CUBIERTA DE PROTECCIÓN

Para 26/32/37/42LH20R,  
32/37/42/47LH30FR, 42/47/55LH50YR

Tras extraer el soporte, instale la **CUBIERTA DE PROTECCIÓN** incluida sobre el hueco dejado por este.

Inserte la **CUBIERTA DE PROTECCIÓN** en el televisor hasta que escuche un sonido de chasquido.

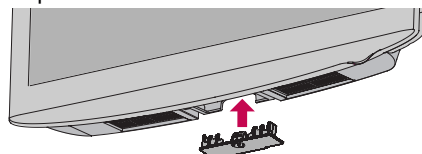

Para 42/47LH90QR

Introduzca la **CUBIERTA DE PROTECCIÓN** en el televisor.

Después de retirar el documento de protección de la cobertura de protección, adhiera a la TV como se muestra

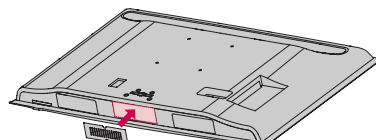

Para 32/42LF20FR

## INSTALACIÓN

- 1 Coloque con cuidado pantalla de la TV sobre una superficie acolchada que la proteja de posibles daños.

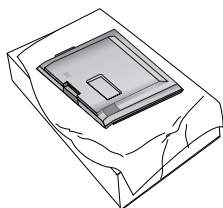

- 2 Monte el **SOPORTE DEL CONJUNTO** en la **BASE DEL SOPORTE** de la TV.

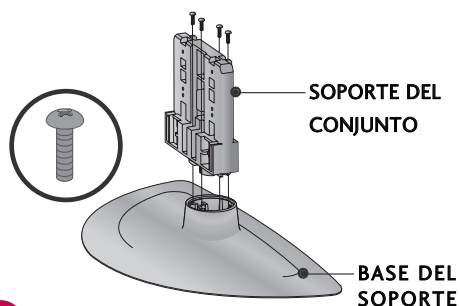

- 3 Monte la TV como se ilustra.

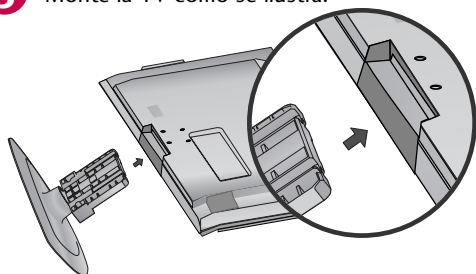

- 4 Ajuste firmemente los 4 pernos en los huecos de la parte posterior de la TV.

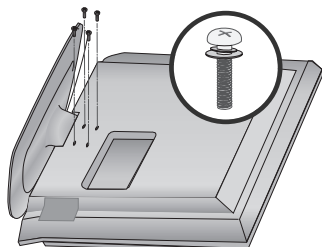

## SEPARACIÓN

- 1 Coloque con cuidado pantalla de la TV sobre una superficie acolchada que la proteja de posibles daños.

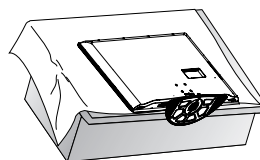

- 2 Afloje los tornillos del televisor.

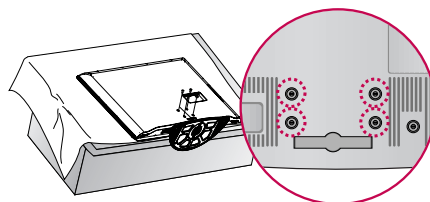

- 3 Separar el soporte del televisor.

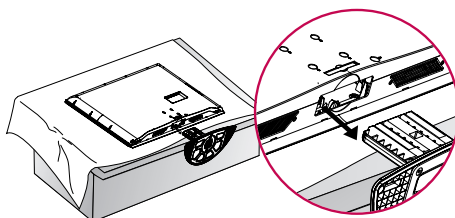

## CUBIERTA DE PROTECCIÓN

Tras extraer el soporte, instale la **CUBIERTA DE PROTECCIÓN** incluida sobre el hueco dejado por este.

Inserte la **CUBIERTA DE PROTECCIÓN** en el televisor hasta que escuche un sonido de chasquido.

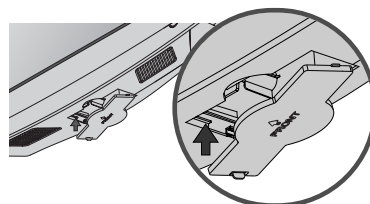

# PREPARACIÓN

Para 19LU50R, 22/26LU50FR

## INSTALACIÓN

- 1 Coloque con cuidado pantalla de la TV sobre una superficie acolchada que la proteja de posibles daños.

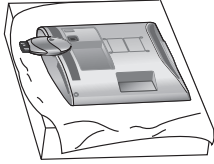

- 2 Ajuste firmemente los 4 pernos en los huecos.  
19LU50R, 22LU50FR

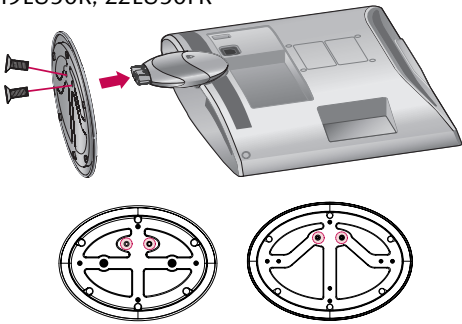

26LU50FR

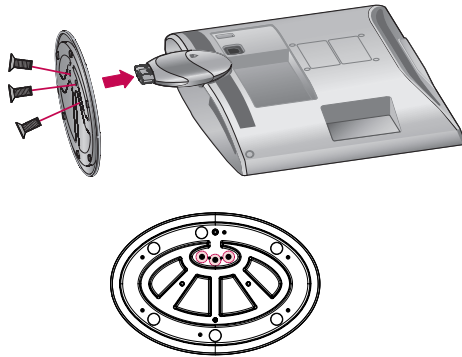

### ! NOTA

- ▶ Al realizar un montaje de sobremesa, compruebe que los pernos estén apretados correctamente. (De no ser así, el producto podría inclinarse hacia delante tras su instalación). Si, por el contrario, apretara el perno en exceso, podría deformarse por abrasión en el área de apriete del mismo. No sobreapriete los tornillos.

## SEPARACIÓN

- 1 Coloque con cuidado pantalla de la TV sobre una superficie acolchada que la proteja de posibles daños.

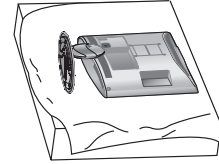

- 2 Afloje los tornillos y separar el soporte del televisor.  
19LU50R, 22LU50FR

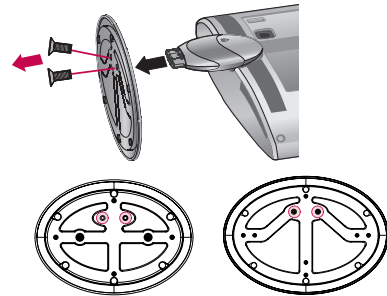

26LU50FR

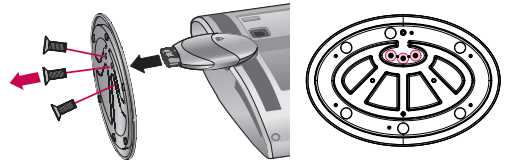

- 3 Afloje los tornillos del televisor.  
Separar la **BASE DEL SOPORTE** del televisor.

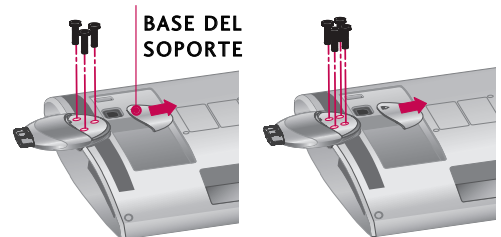

19LU50R, 22LU50FR

26LU50FR

- 4 Separar el **SOPORTE DEL CONJUNTO** del televisor.

**SOPORTE DEL CONJUNTO**

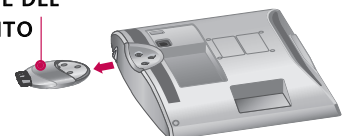

## Para 42/47SL90QR

- La imagen puede ser diferente a la de su televisor.

### INSTALACIÓN

- 1 Coloque con cuidado la pantalla de la TV sobre una superficie acolchada que la proteja de posibles daños.

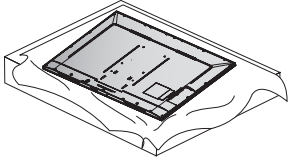

- 2 Monte el **SOPORTE DEL CONJUNTO** en la **BASE DEL SOPORTE** de la TV.

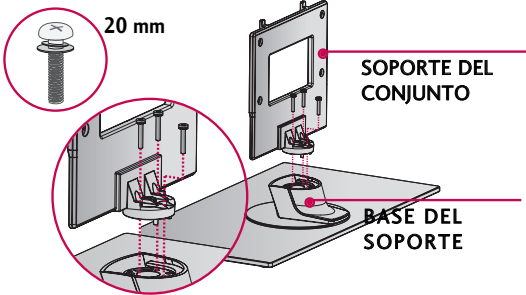

- 3 Monte la TV como se ilustra.

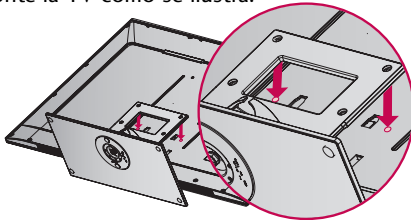

- 4 Ajuste firmemente los 4 pernos en los huecos de la parte posterior de la TV.

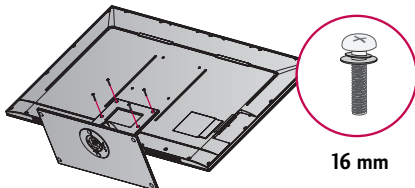

#### NOTA

- Al realizar un montaje de sobremesa, compruebe que los tornillos estén apretados correctamente. (De no ser así, el producto podría inclinarse hacia delante tras su instalación). Si, por el contrario, apretara el tornillos en exceso, podría deformarse por abrasión en el área de apriete del mismo. No sobrepriete los tornillos.

### SEPARACIÓN

- 1 Coloque con cuidado la pantalla de la TV sobre una superficie acolchada que la proteja de posibles daños.

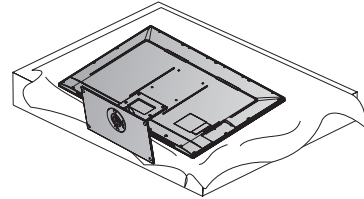

- 2 Afloje los tornillos del televisor.

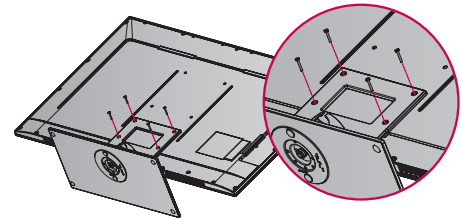

- 3 Separar el soporte del televisor.

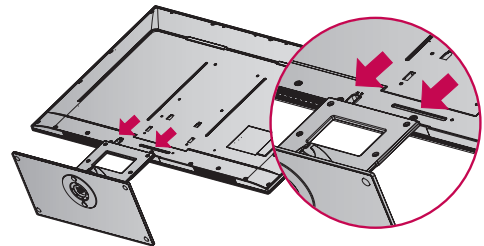

# PREPARACIÓN

Para 32/42/47LH70YR

- La imagen puede ser diferente a la de su televisor.

## INSTALACIÓN

- 1 Coloque con cuidado pantalla de la TV sobre una superficie acolchada que la proteja de posibles daños.

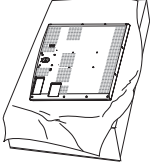

- 2 Monte el **SOPORTE DEL CONJUNTO** en la **BASE DEL SOPORTE** de la TV.

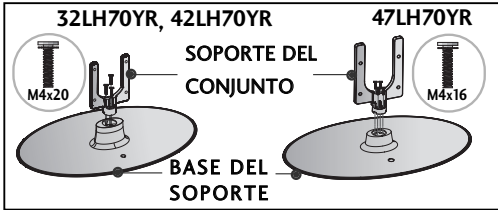

- 3 Monte la TV como se ilustra.

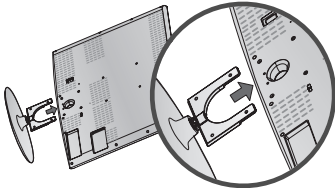

- 4 Ajuste firmemente los 4 pernos en los huecos de la parte posterior de la TV.

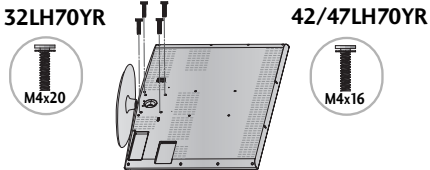

- 5 Instale la **CUBIERTA POSTERIOR DE LA BASE**, como se muestra. (Para 42/47LH70YR)

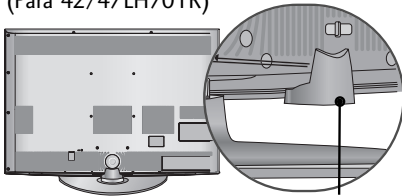

CUBIERTA POSTERIOR DE LA BASE

### ! NOTA

- Al realizar un montaje de sobremesa, compruebe que los pernos estén apretados correctamente. (De no ser así, el producto podría inclinarse hacia delante tras su instalación). Si, por el contrario, apretara el perno en exceso, podría deformarse por abrasión en el área de apriete del mismo. No sobreapriete los tornillos.

## SEPARACIÓN

- 1 Desmonte la **CUBIERTA POSTERIOR DE LA BASE** de la forma indicada. Sujete el mando entre los dedos y tire de él.

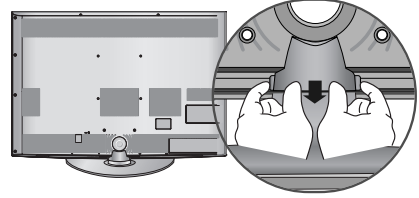

- 2 Coloque con cuidado pantalla de la TV sobre una superficie acolchada que la proteja de posibles daños.

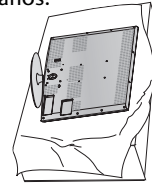

- 3 Afloje los tornillos del televisor.

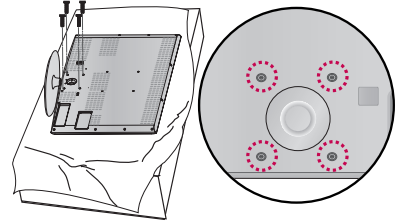

- 4 Separar el soporte del televisor.

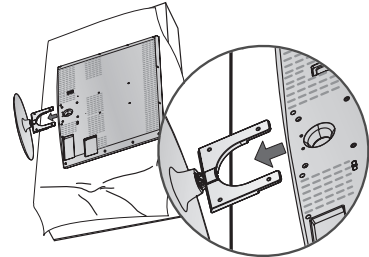

## CUBIERTA DE PROTECCIÓN

Después de retirar el documento de protección de la cobertura de protección, adhiera a la TV como se muestra

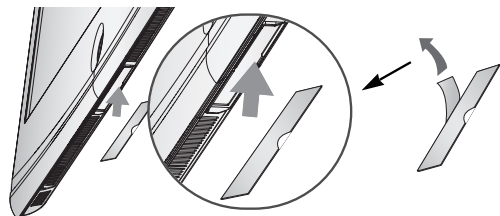



**Para 32/42/47/55SL80YR**

■ La imagen puede ser diferente a la de su televisor.

**INSTALACIÓN (Excepto 55SL80YR)**

- 1 Coloque con cuidado pantalla de la TV sobre una superficie acolchada que la proteja de posibles daños.

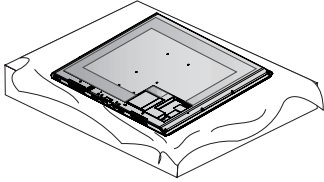

- 2 Monte el **SOPORTE DEL CONJUNTO** en la **BASE DEL SOPORTE** de la TV.

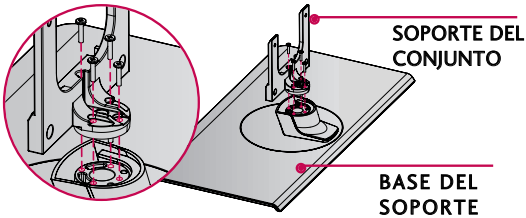

- 3 Monte la TV como se ilustra.

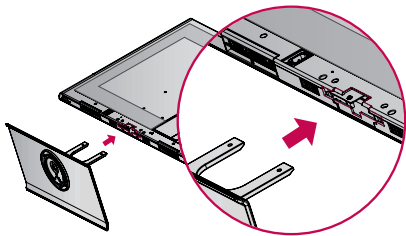

- 4 Ajuste firmemente los 4 pernos en los huecos de la parte posterior de la TV.

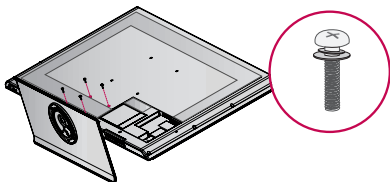

**NOTA**

► Al realizar un montaje de sobremesa, compruebe que los pernos estén apretados correctamente. (De no ser así, el producto podría inclinarse hacia delante tras su instalación). Si, por el contrario, apretara el perno en exceso, podría deformarse por abrasión en el área de apriete del mismo. No sobrepriete los tornillos.

**SEPARACIÓN**

- 1 Coloque con cuidado pantalla de la TV sobre una superficie acolchada que la proteja de posibles daños.

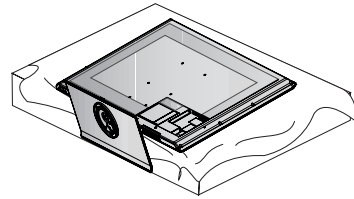

- 2 Afloje los tornillos del televisor.

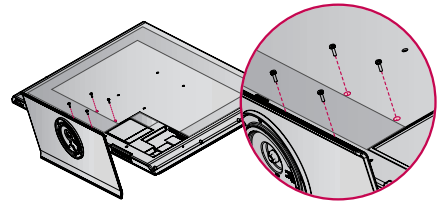

- 3 Separar el soporte del televisor.

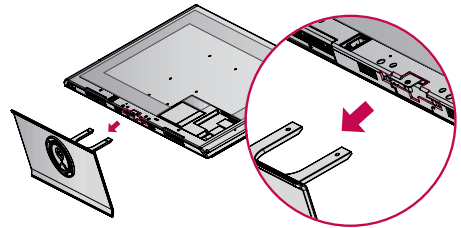

**CUBIERTA DE PROTECCIÓN**

Tras extraer el soporte, instale la **CUBIERTA DE PROTECCIÓN** incluida sobre el hueco dejado por este.

Inserte la **CUBIERTA DE PROTECCIÓN** en el televisor hasta que escuche un sonido de chasquido.

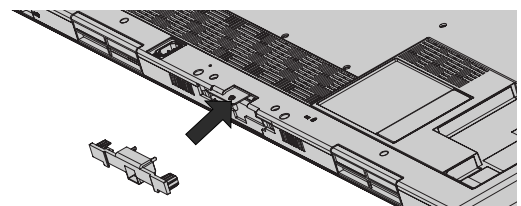

# PREPARACIÓN

## Para 22LU40R

■ La imagen puede ser diferente a la de su televisor.

### INSTALACIÓN

- 1 Coloque con cuidado pantalla de la TV sobre una superficie acolchada que la proteja de posibles daños.

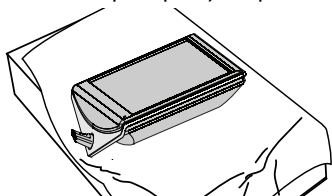

- 2 Fije los 3 tornillos con seguridad usando los orificios de la base de cubierta.

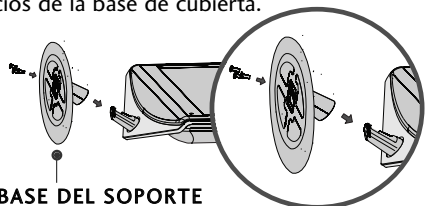

BASE DEL SOPORTE

- 3 Monte las partes del Cuerpo posterior de la base con la TV.

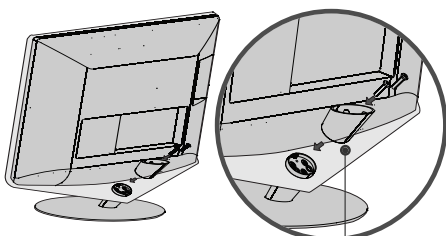

CUERPO POSTERIOR DE LA BASE

- 4 Monte las partes del tapón con el cuerpo posterior de la base con la TV.

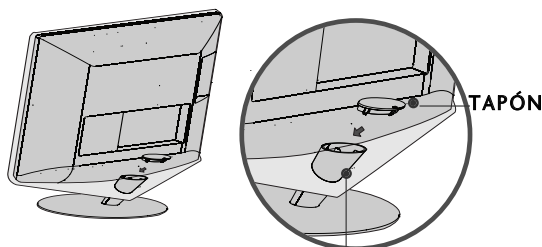

CUERPO POSTERIOR DE LA BASE

#### ! NOTA

► Al realizar un montaje de sobremesa, compruebe que los pernos estén apretados correctamente. (De no ser así, el producto podría inclinarse hacia delante tras su instalación). Si, por el contrario, apretara el perno en exceso, podría deformarse por abrasión en el área de apriete del mismo. No sobreapriete los tornillos.

### SEPARACIÓN

- 1 Coloque con cuidado pantalla de la TV sobre una superficie acolchada que la proteja de posibles daños.

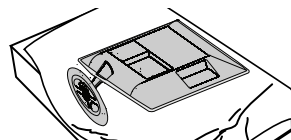

- 2 Desmonte el tapón de la TV. Apriete en la dirección de la flecha para desmontar el tapón.

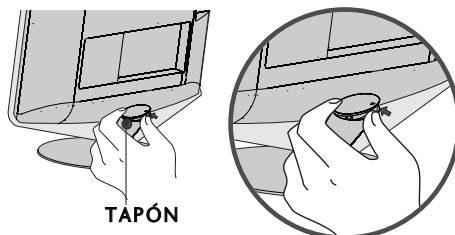

TAPÓN

- 3 Afloje los tornillos y a continuación separe el Cuerpo posterior de la base de la TV.

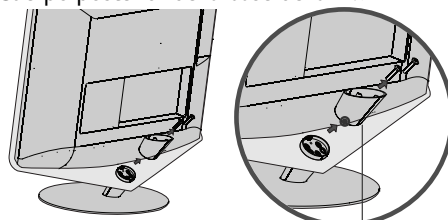

CUERPO POSTERIOR DE LA BASE

- 4 Afloje los tornillos y a continuación separe la Base de la cubierta de la TV.

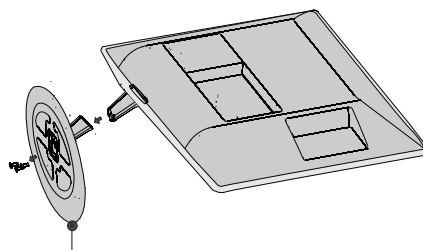

BASE DEL SOPORTE

- 5 Afloje los tornillos y a continuación separe el Cuerpo de la base de la TV.

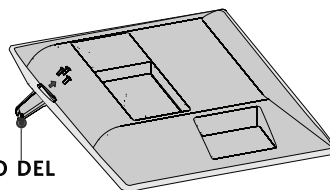

CUERPO DEL SOPORTE

# MONTAJE PARA LA PARED VESA

Realice la instalación mural sobre una pared sólida, perpendicular al suelo. Al montar sobre otros materiales de construcción, por favor, póngase en contacto con su instalador más cercano.

En instalaciones del techo o sobre paredes inclinadas, la unidad puede caer y provocar graves daños personales.

Le recomendamos que utilice un soporte de montaje de pared de la marca LG, cuando ponga la TV en la pared. LG recomienda que el montaje de pared lo realice un instalador profesional calificado.

Para 32/42/47LH70YR: Conecte primero la alargadera USB al terminal USB IN y, a continuación, cuélguela de la pared.

Modelos	VESA (A * B) 	Tornillo estándar	Cantidad	Soporte para instalación en pared (de venta por separado)
19/22LH20R, 19LU50R, 22LU50FR, 22LU40R	100 * 100	M4	4	 RW120
26LH20R, 26LU50FR	200 * 100	M4	4	 RW230
32LH20R, 32LF20FR, 32LH30FR, 32LH70YR, 32SL80YR				 RW230      AW-47LG30M
37/42LH20R, 42LF20FR, 37/42/47LH30FR, 42/47LH50YR, 42/47LH70YR, 42/47LH90QR 42/47SL80YR, 42/47SL90QR	200 * 200	M6	4	 AW-47LG30M
55LH50YR, 55SL80YR	400 * 400	M6	4	 AW-55LH40M

## NOTA

- ▶ La longitud de los tornillos necesarios varía en función de la pared en la que se realice el montaje. Para obtener más información, consulte las instrucciones incluidas con el equipo de montaje.
- ▶ Las dimensiones estándar para el equipo de montaje mural se muestran en la tabla.
- ▶ Al adquirir nuestro equipo de montaje mural, le será suministrado un manual de instrucciones detallado y todas las piezas necesarias para la instalación.
- ▶ No utilice tornillos más largos que los de dimensión estándar mostrados, ya que podría dañar el interior de la TV.
- ▶ Para montajes murales que no cumplan con las especificaciones para tornillos del estándar VESA, la longitud de estos puede diferir dependiendo de sus especificaciones.

- ▶ No utilice tornillos que no cumplan con las especificaciones relativas a los mismos del estándar VESA. No atar los tornillos muy apretados, ya que podría dañar la TV o provocar que cayera provocando daños personales. LG no se hace responsable de este tipo de accidentes.
- ▶ LG no se hace responsable por los daños ocasionados en la TV o las lesiones personales producidas cuando no se utilice un equipo de montaje que cumpla con el estándar VESA o se monte sobre un muro que no haya sido especificado o si el cliente no sigue las instrucciones de instalación de la TV.

## PRECAUCIÓN

- ▶ No instale el soporte de montaje en pared, mientras la TV esta encendida. Eso podría provocar lesiones personales por choques eléctricos.

(Para 42/47LH70YR, 42/47SL80YR, 42/47SL90QR)

Use pernos de 12mm(±0,5) de longitud en el lateral de montaje del TV (de venta por separado).

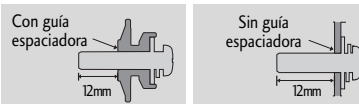

# PREPARACIÓN

## ORGANIZADOR DE CABLES

■ La imagen puede ser diferente a la de su televisor.

Para 19/22LH20R

- 1 Conecte los cables necesarios.  
Para conectar un equipo adicional, vea la sección de **CONEXIONES DE EQUIPO EXTERNO**.

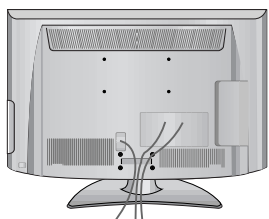

- 2 Instale el **CLIP SUJETADOR DE CABLES** como la imagen.

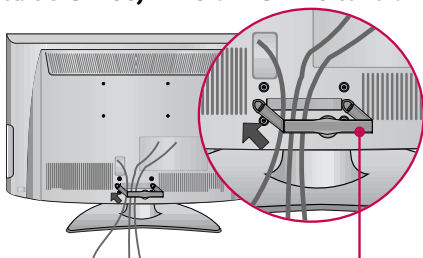

CLIP SUJETADOR DE CABLES

- 3 Introduzca los cables en el interior del **CLIP SUJETADOR DE CABLES** y ciérrelo a presión.

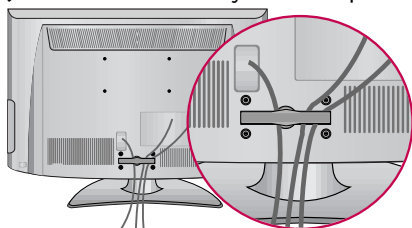

### CÓMO QUITAR EL CLIP SUJETADOR DE CABLES

- Sujete el **CLIP SUJETADOR DE CABLES** con ambas manos y tire de él hacia atrás.

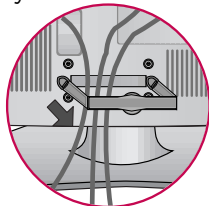

#### ! NOTA

- No agarre el **CLIP SUJETADOR DE CABLES** cuando mueve el producto.
- Si el producto se cae, ud. se puede herir o el producto se puede romper.

Para 26/32/37/42LH20R, 32/42LF20FR,  
32/37/42/47LH30FR, 42/47/55LH50YR, 42/47LH90QR

- 1 Conecte los cables necesarios.  
Para conectar un equipo adicional, vea la sección de **CONEXIONES DE EQUIPO EXTERNO**.

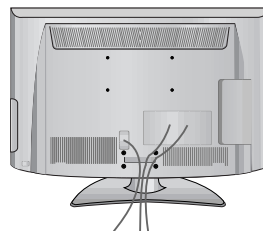

- 2 Instale el **CLIP SUJETADOR DE CABLES** como la imagen.

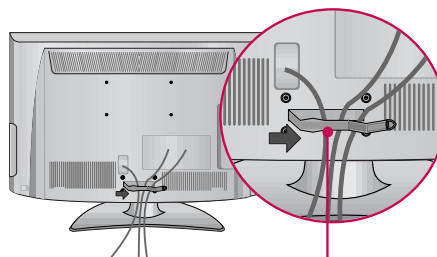

CLIP SUJETADOR DE CABLES

- 3 Introduzca los cables en el interior del **CLIP SUJETADOR DE CABLES** y ciérrelo a presión.

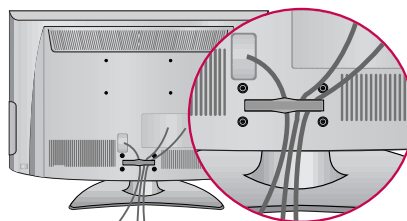

**Para 19LU50R, 22/26LU50FR, 22LU40R**

- 1 Tras conectar los cables como resulte necesario, instale el **SUJETACABLES** y una los cables como se muestra.

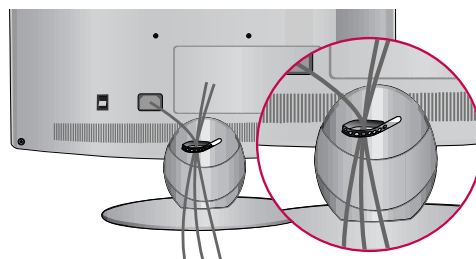

**Para 32/42/47LH70YR**

- 1 Alinee el agujero con la lengüeta de **CLIP SUJETADOR DE CABLES**.  
Gire el **CLIP SUJETADOR DE CABLES**, como se muestra.  
Nota: Este clip sujetador de cables puede romperse por una presión excesiva.

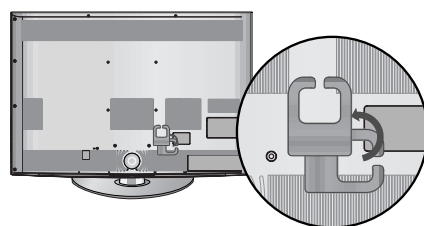
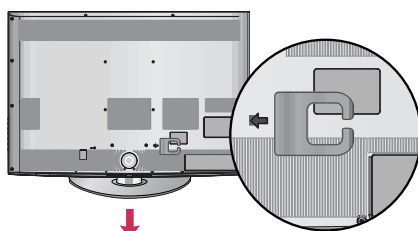

- 2 Conecte los cables necesarios.  
Para conectar un equipo adicional, vea la sección de **CONEXIONES DE EQUIPO EXTERNO**.

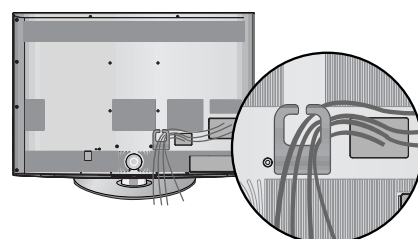

**¿CÓMO ASEGURAR EL CABLE DE ALIMENTACIÓN?**

Asegure el cable de alimentación con la **SOPORTE DE PROTECCIÓN** y el tornillo como se muestra. Esto ayudará a evitar que el cable de alimentación sea removido por accidente.

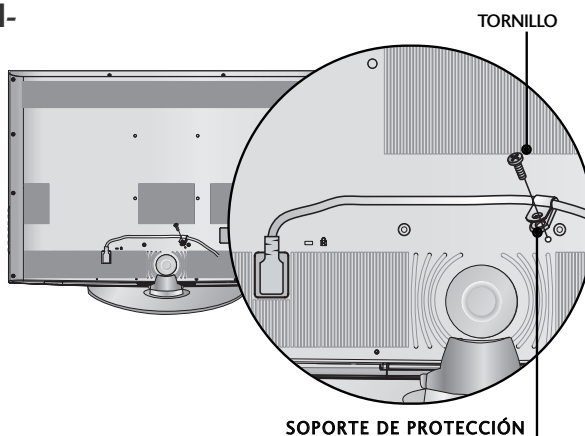

# PREPARACIÓN

Para 32/42/47/55SL80YR

## PARA SOPORTE TIPO ESCRITORIO

- 1 Instale el **Clip SUJETADOR DE CABLES**.

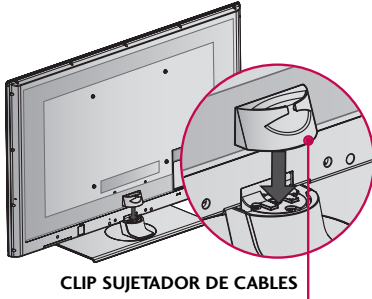

- 2 Conecte los cables necesarios.  
Para conectar un equipo adicional, vea la sección de **CONEXIONES DE EQUIPO EXTERNO**.

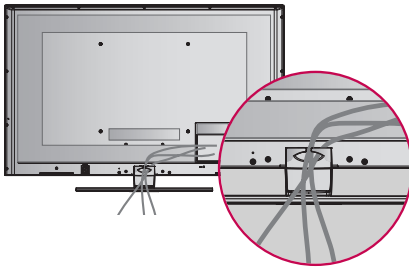

## PARA MONTAJE EN PARED

- 1 Conecte los cables necesarios.  
Para conectar un equipo adicional, vea la sección de **CONEXIONES DE EQUIPO EXTERNO**.  
Instale el **SUJETACABLES** como se indica y agrupe los cables.

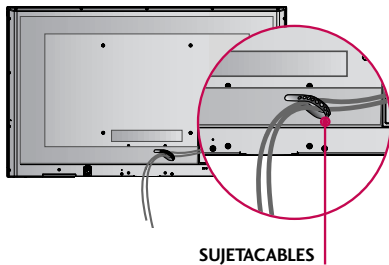

Para 42/47SL90QR

## PARA SOPORTE TIPO ESCRITORIO

- 1 Instale el **CLIP SUJETADOR DE CABLES** como la imagen.

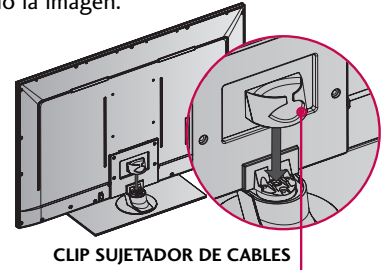

- 2 Conecte los cables necesarios.  
Para conectar un equipo adicional, vea la sección de **CONEXIONES DE EQUIPO EXTERNO**.



## PARA MONTAJE EN PARED

- 1 Conecte los cables necesarios.  
Para conectar un equipo adicional, vea la sección de **CONEXIONES DE EQUIPO EXTERNO**.  
Instale el **SUJETACABLES** como se indica y agrupe los cables.

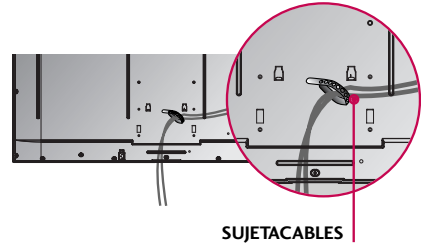

### ! NOTA

- ▶ No agarre el **CLIP SUJETADOR DE CABLES** cuando mueve el producto.
- Si el producto se cae, ud. se puede herir o el producto se puede romper.

## INSTALACIÓN DE UN PEDESTAL DE ESCRITORIO

- La imagen puede ser diferente a la de su televisor.

Para conseguir una ventilación adecuada, deje un espacio de 10,1 cm de separación entre la pared y los costados del televisor.

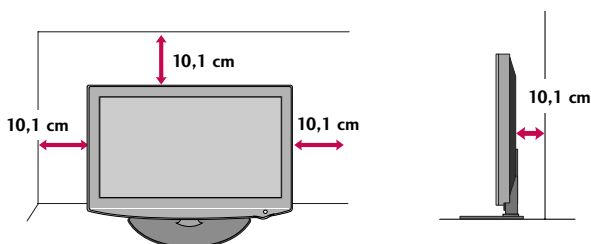

- ⚠ CUIDADO**
- ▶ Asegure la ventilación adecuada dejando el espacio recomendado.
  - ▶ No instale la unidad próxima o sobre ninguna fuente de calor.

## SOPORTE DEL ESLABON GIRATORIO

(Excepto 19/22LH20R, 19LU50R, 22/26LU50FR, 22LU40R)

Después de instalar la TV, puede ajustar el TV manualmente 20 grados a la izquierda y derecha para satisfacer su ángulo de visión.

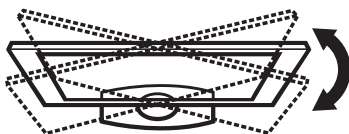

## POSICIONAMIENTO DE SU PANTALLA (Para 19/22LH20R)

- La imagen puede ser diferente a la de su televisor.
- Ajuste la posición del panel en distintas maneras para lograr su máxima comodidad.
- Rango de inclinación

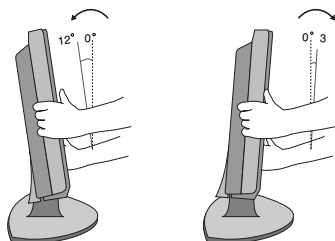

**⚠ NOTA**

- ▶ 19LU50R, 22/26LU50FR, 22LU40R tienen un tipo fijo de pie sin la inclinación y giro. Tiene tanta presión excesiva puede dañar el televisor.

# PREPARACIÓN

PREPARACIÓN

## UNIÓN DEL TELEVISOR A UN ESCRITORIO

(Excepto 19/22LH20R, 47LH30FR, 47/55LH50YR, 19LU50R, 22LU50FR, 42/47LH70YR, 47LH90QR, 32/42/47/55SL80YR, 22LU40R, 42/47SL90QR)

Recomendamos que el televisor se una a un escritorio, de modo que no se mueva hacia adelante o hacia atrás, causando posibles lesiones o daños en el producto.

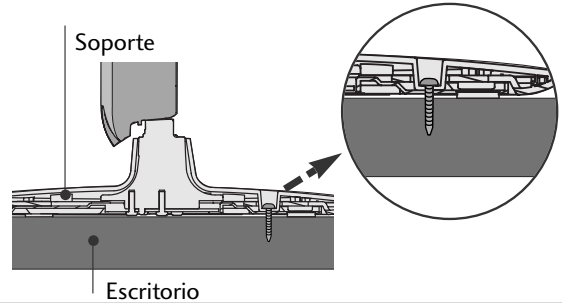
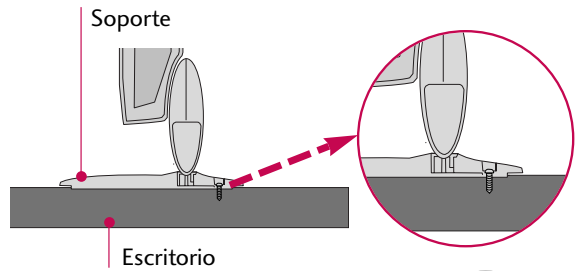
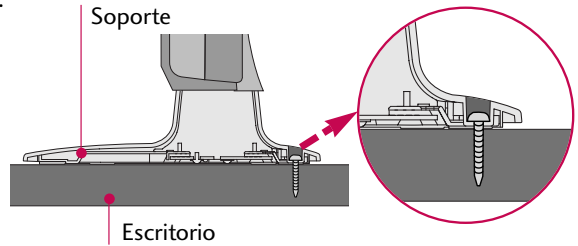
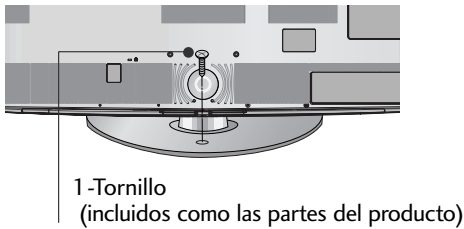
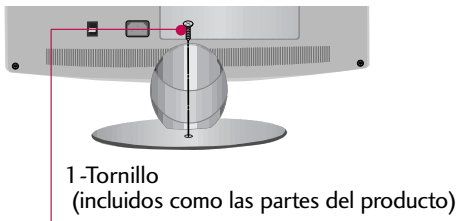
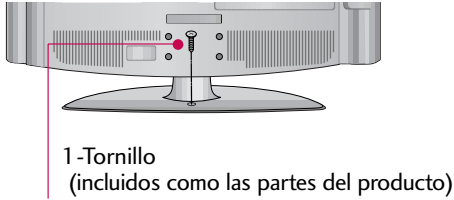

### ⚠ CUIDADO

- ▶ Para evitar que se caiga el televisor, debe estar sujetado seguramente al piso o pared según las instrucciones de la instalación. Si inclina, sacude o balancea la máquina, podría causar lesiones

## SISTEMA DE SEGURIDAD KENSINGTON

- Esta característica no se encuentra disponible para todos los modelos.

- El televisor tiene instalado un conector de Sistema de seguridad Kensington en el panel posterior. Conecte el cable de seguridad Kensington como se indica a continuación.
- Para obtener información detallada sobre la instalación y uso del Sistema de seguridad Kensington, consulte la guía del usuario que se incluye con este sistema.

Para obtener información adicional, visite

<http://www.kensington.com>, la página Web de Kensington. Esta empresa vende sistemas de seguridad para equipos electrónicos de alto costo, como PC portátiles y proyectores LCD.

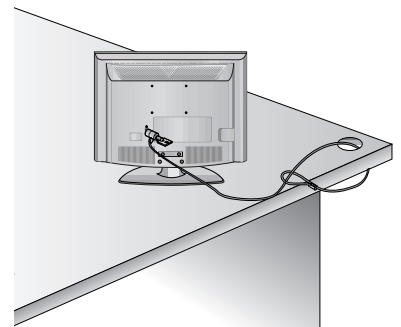

NOTA: El Sistema de seguridad Kensington es un accesorio opcional.



## FIJACIÓN DE LA TV A LA PARED PARA EVITAR QUE SE CAIGA CUANDO ESTÉ INSTALADA SOBRE UN SOPORTE TIPO PEDESTAL

- Debe adquirir los componentes necesarios para prevenir que el televisor vuelque (cuando no se use el montaje de pared).
- La imagen puede ser diferente a la de su televisor.

Instalelo cerca de la pared así el producto no se cae cuando esté presionado hacia atrás.

Las instrucciones mostradas a continuación son más seguras para instalar el producto en la pared así no se caerá cuando el producto esté presionado hacia enfrente. Esto protegerá el producto y la gente de la caída hacia enfrente. También prevendrá el producto del daño causado por la caída.

Cuidado: Favor de estar seguro de que los niños no se suban ni se cuelguen del producto.

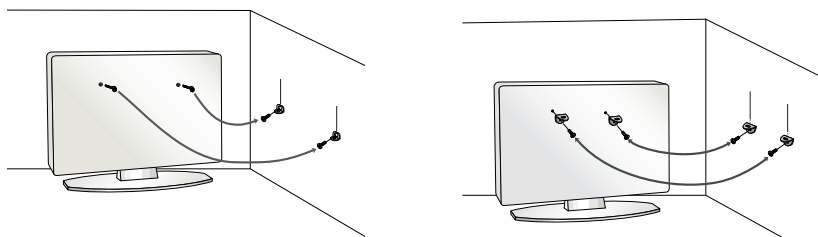

- Use los soportes y los pernos para fijar el producto en la pared como se muestra.
  - \* Si el producto tiene los pernos en el lugar de los pernos de ojo antes de insertar estos últimos, afloje los pernos. Asegúrese de los soportes con los pernos (De venta por separado) en la pared que estén ajustados firmemente. Para usar el producto seguramente asegúrese de que la altura de los soportes montados en la pared sea la misma que la del producto.
  - Asegúrese de que los pernos de ojo o soportes estén apretados en forma segura.

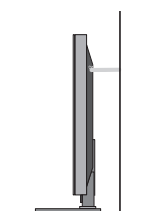

- Use un cordón fuerte (De venta por separado) para ajustar el producto. Es más seguro usar un cordón, así se quedará horizontalmente entre la pared y el producto.

### ! NOTA

- ▶ Utilice una plataforma o armario suficientemente fuerte y grande para soportar el tamaño y el peso de la TV.
- ▶ Para utilizar la TV con seguridad, asegúrese que la altura los soportes están a la misma altura en la pared y en el aparato de televisión.

# PREPARACIÓN

- Para prevenir daños, no conecte a la corriente hasta que estén instaladas todas las conexiones entre los dispositivos.
- La imagen puede ser diferente a la de su televisor.

## CONEXIÓN DE LA ANTENA O CABLE

### 1. Antena (analógica)

Toma de entrada de pared o antena exterior sin conexiones a caja de cables.

Para lograr la mejor calidad de imagen, ajuste la posición de la antena si fuera necesario.

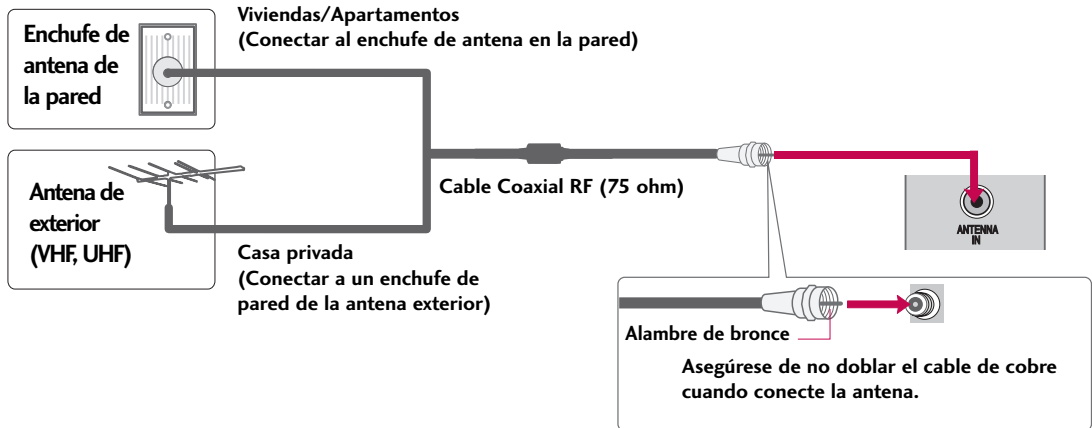

### 2. Cable

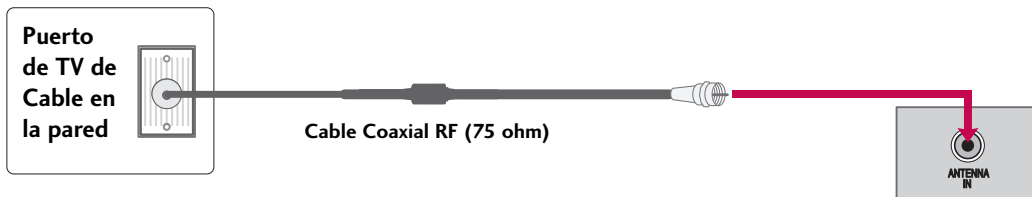

- En áreas de señal deficiente, puede obtener una mejor calidad en la imagen si instala un amplificador de señal.
- Si está siendo utilizada una antena para dos unidades, use un divisor de señal para conectarse.
- El cable y el convertidor de antena no son proporcionados con el producto.

# CONEXIONES DE EQUIPO EXTERNO

- Para evitar daños en el equipo, no enchufe ningún cable de alimentación hasta haber finalizado la conexión completa de todo el equipo.
- Esta parte de la CONEXIONES DE EQUIPO EXTERNO utiliza principalmente imagen para modelo 26/32/37/42LH20R.

## INSTALACIÓN DEL HDSTB

### Conexión de componentes

#### 1. Cómo conectar

- 1 Conecte las salidas de video (Y, PB, PR) del decodificador digital a los puertos de **COMPONENT IN VIDEO\*** o **COMPONENT IN VIDEO 1\*/2\*** en la unidad. Haga coincidir los colores de los conectores (Y = Verde, PB = Azul, PR = Rojo).
- 2 Conecte la salida de audio del decodificador digital a los puertos de **COMPONENT IN AUDIO\*** o **COMPONENT IN AUDIO 1\*/2\*** en la unidad.

#### \* COMPONENT IN VIDEO/AUDIO

: para 19/22/26/32/37/42LH20R, 32/42LF20FR, 32/37/42/47LH30FR, 19LU50R, 22/26LU50FR, 22LU40R

#### \* COMPONENT IN VIDEO 1/2, AUDIO 1/2,

: para 42/47/55LH50YR, 32/42/47LH70YR, 42/47LH90QR, 32/42/47/55SL80YR, 42/47SL90QR

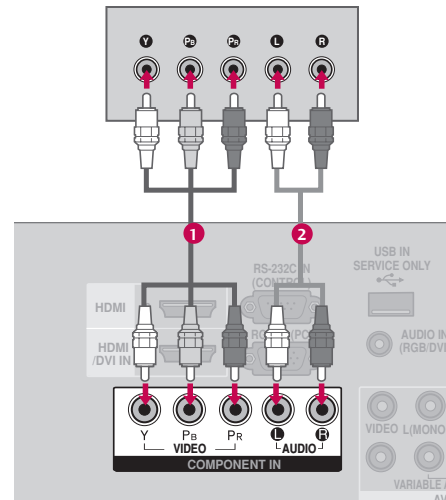

#### 2. Cómo usar

- Encienda el Set-top box digital.  
(Refiérase al manual de usuario del Set-top box digital.)
- Seleccione la fuente de entrada del **Componente\*** o **Componente1\*/2\*** en el televisor con el botón de **INPUT** en el control remoto.

#### \* Component

: para 19/22/26/32/37/42LH20R, 32/42LF20FR, 32/37/42/47LH30FR, 19LU50R, 22/26LU50FR, 22LU40R

#### \* Component1/2

: para 42/47/55LH50YR, 32/42/47LH70YR, 42/47LH90QR, 32/42/47/55SL80YR, 42/47SL90QR

#### Resoluciones compatibles

Señal	Componente	HDMI
480 entrelazado	Sí	No
480 progresivo	Sí	Sí
720 progresivo	Sí	Sí
1 080 entrelazado	Sí	Sí
1 080 progresivo	Sí (sólo 50/60Hz)	Sí (24/30/50/60Hz)

Y, CB/PB, CR/PR

Resolución	Frecuencia Horizontal(kHz)	Frecuencia Vertical(Hz)
720x480 entrelazado	15,73	59,94
	15,75	60,00
720x480 progresivo	31,47	59,94
	31,50	60,00
720x576 entrelazado	15,625	50,00
	31,25	50,00
1 280x720 progresivo	44,96	59,94
	45,00	60,00
	37,50	50,00
1 920x1 080 entrelazado	28,125	50,00
	33,72	59,94
	33,75	60,00
1 920x1 080 progresivo	56,25	50,00
	67,432	59,94
	67,50	60,00

# CONEXIONES DE EQUIPO EXTERNO

## Conexión HDMI

### 1. Cómo conectar

- 1** Conecte la salida HDMI del decodificador de señales digitales al conector **HDMI/DVI IN\***, **HDMI/DVI IN 1\*** o **HDMI/DVI IN 1 (DVI)\***, **HDMI 2\*** o **HDMI IN 2\*/3\*** en el televisor.
- 2** No se necesita conexión de audio por separado. HDMI admite audio y video.

\* **HDMI/DVI IN:** para 19/22LH20R, 22LU40R

\* **HDMI/DVI IN 1, HDMI (IN) 2**

: para 26/32/37/42LH20R, 32/37/42/47LH30FR, 19LU50R, 22/26LU50FR, 32/42LF20FR

\* **HDMI IN 3:** para 32/37/42/47LH30FR, 26LU50FR

\* **HDMI/DVI IN 1 (DVI), HDMI IN 2/3**

: para 42/47/55LH50YR, 32/42/47LH70YR, 42/47LH90QR, 32/42/47/55SL80YR, 42/47SL90QR

### 2. Cómo usar

- Encienda el decodificador digital.  
(Refiérase al manual de usuario del decodificador digital.)
- Seleccione la fuente de entrada del **HDMI\*** o **HDMI1\*/2\*/3\*** en el televisor con el botón de **INPUT** en el control remoto.

\* **HDMI:** Para 19/22LH20R, 22LU40R

\* **HDMI1/2:** Except 19/22LH20R

\* **HDMI3:** Para 32/37/42/47LH30FR, 26LU50FR, 42/47/55LH50YR, 32/42/47LH70YR, 42/47LH90QR, 32/42/47/55SL80YR, 42/47SL90QR

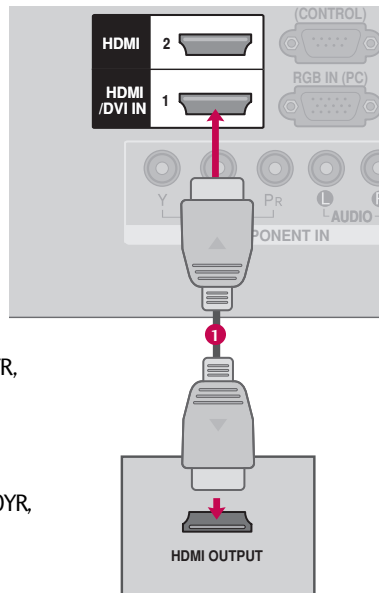

#### ! NOTA

- ▶ Verifique que el cable HDMI admita la versión 1,3. Los cables HDMI que no admiten la versión 1,3 de HDMI, provocan parpadeos o no muestran la imagen en pantalla. Si este es el caso, utilice cables recientes que soporten la versión 1,3 de HDMI.
- ▶ El modo HDMI soporta solamente el formato de audio PCM.
- ▶ Si el audio está ajustada a Dolby/ DTS/ Bitstream en algunos DVD/ STB, asegúrese de cambiar la configuración a PCM.

#### HDMI-DTV modo

Resolución	Frecuencia Horizontal(kHz)	Frecuencia Vertical(Hz)
720x480	31,47	59,94
	31,50	60,00
720x576	31,25	50,00
1 280x720	44,96	59,94
	45,00	60,00
	37,50	50,00
1 920 x1 080 entrelazado	33,72	59,94
	33,75	60,00
	28,125	50,00
1 920 x1 080 progresivo	67,432	59,94
	67,50	60,00
	56,25	50,00
	27,00	24,00
	33,75	30,00

## Conexión de DVI a HDMI

### 1. Cómo conectar

- 1 Conecte la salida de DVI del decodificador digital al puerto de **HDMI/DVI IN\***, **HDMI/DVI IN 1\***, o **HDMI/DVI IN 1 (DVI)\*** en la unidad.
- 2 Conecte las salidas de audio del decodificador al puerto de **AUDIO IN (RGB/DVI)** en la unidad.

\* **HDMI/DVI IN:** Para 19/22LH20R, 22LU40R

\* **HDMI/DVI IN 1**

: Para 26/32/37/42LH20R, 32/42LF20FR,  
32/37/42/47LH30FR, 19LU50R, 22/26LU50FR

\* **HDMI/DVI IN 1 (DVI)**

: Para 42/47/55LH50YR, 32/42/47LH70YR, 42/47LH90QR,  
32/42/47/55SL80YR, 42/47SL90QR

### 2. Cómo usar

- Encienda el decodificador digital. (Refiérase al manual de usuario del decodificador digital.)
- Seleccione la fuente de entrada del **HDMI\***, o **HDMI1\*** en el televisor con el botón de **INPUT** en el control remoto.

\* **HDMI:** Para 19/22LH20R, 22LU40R

\* **HDMI1:** Excepto 19/22LH20R, 22LU40R

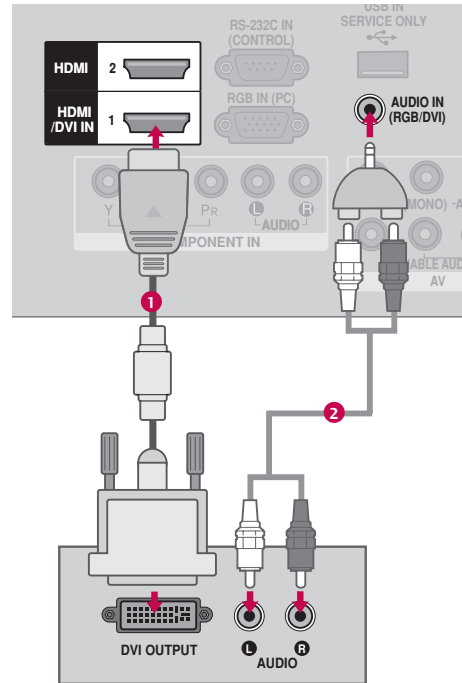

#### ! NOTA

- ▶ Se precisa un cable o adaptador de DVI a HDMI para realizar esta conexión. El DVI no es compatible con el audio, por ello, se necesita una conexión de audio por separado.
- ▶ El modo HDMI soporta solamente el formato de audio PCM.
- ▶ Si el audio está ajustada a Dolby/ DTS/ Bitstream en algunos DVDP/ STB, asegúrese de cambiar la configuración a PCM.

# CONEXIONES DE EQUIPO EXTERNO

## INSTALACIÓN DEL DVD

### Conexión de componentes

#### 1. Cómo conectar

- 1 Conecte las salidas de video (Y, Pb, Pr) del DVD a los puertos de **COMPONENT IN VIDEO\*** o **COMPONENT IN VIDEO 1\*/2\*** en la unidad.  
Haga coincidir los colores de los conectores (Y = Verde, Pb = Azul, Pr = Rojo).

- 2 Conecte las salidas de audio del DVD a los puertos de **COMPONENT IN AUDIO\*** o **COMPONENT IN AUDIO 1\*/2\*** en la unidad.

#### \* COMPONENT IN VIDEO/AUDIO

: Para 19/22/26/32/37/42LH20R, 32/42LF20FR, 32/37/42/47LH30FR, 19LU50R, 22/26LU50FR, 22LU40R

#### \* COMPONENT IN VIDEO 1/2, AUDIO 1/2,

: Para 42/47/55LH50YR, 32/42/47LH70YR, 42/47LH90QR, 32/42/47/55SL80YR, 42/47SL90QR

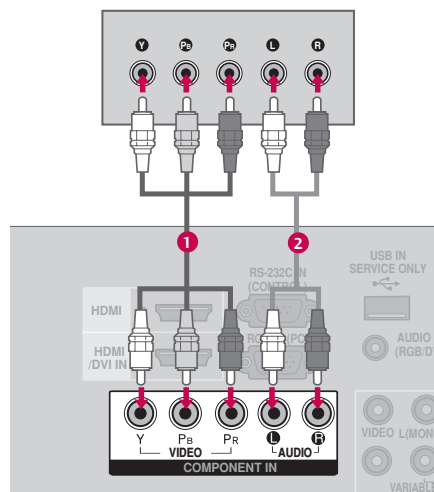

#### 2. Cómo usar

- Encienda el reproductor de DVD, inserte un DVD.
- Seleccione la fuente de entrada del **Componente\*** o **Componente1\*/2\*** en el televisor con el botón de **INPUT** en el control remoto.
- Refiérase al manual de usuario del reproductor de DVD para seguir las instrucciones.

#### \* Component

: Para 19/22/26/32/37/42LH20R, 32/42LF20FR, 32/37/42/47LH30FR, 19LU50R, 22/26LU50FR, 22LU40R

#### \* Component1/2

: Para 42/47/55LH50YR, 32/42/47LH70YR, 42/47LH90QR, 32/42/47/55SL80YR, 42/47SL90QR

#### Puertos de la Entrada de Componente

Puede obtener una mejor calidad de imagen si conecta el reproductor de DVD a los puertos de la entrada del componente como la imagen mostrada.

Puertos de Componente en la TV	Y	Pb	Pr
Puertos de la salida del reproductor de DVD	Y	Pb	Pr
	Y	B-Y	R-Y
	Y	Cb	Cr
	Y	Pb	Pr

## Conexión compuesta (RCA)

### 1. Cómo conectar

- 1 Conecte las salidas de **AUDIO/VIDEO** entre la TV y el DVD. Coincida los colores de salidas (Video = amarillo, Audio izquierdo = blanco, Audio derecho = rojo).

### 2. Cómo usar

- Encienda el reproductor de DVD, inserte un DVD.
  - Seleccione la fuente de entrada del **AV\*** o **AV1\*/2\*** en el televisor con el botón de **INPUT** en el control remoto.
  - Refiérase al manual de usuario del reproductor de DVD para seguir las instrucciones.
- \* **AV:** Para 19/22/26/32/37/42LH20R, 19LU50R, 22LU50FR, 22LU40R, 42/47SL90QR
- \* **AV1/2:** Para 32/42LF20FR, 32/37/42/47LH30FR, 26LU50FR, 42/47/55LH50YR, 32/42/47LH70YR, 42/47LH90QR, 32/42/47/55SL80YR

## Conexión HDMI

### 1. Cómo conectar

- 1 Conecte la salida de HDMI del DVD al puerto de **HDMI/DVI IN\***, **HDMI/DVI IN 1\***, **HDMI/DVI IN 1 (DVI)\***, **HDMI 2\*** o **HDMI IN 2\*/3\*** en la unidad.
- 
- 2 No se necesita conexión de audio por separado. HDMI admite audio y video.

- \* **HDMI/DVI IN:** Para 19/22LH20R, 22LU40R
- \* **HDMI/DVI IN 1, HDMI (IN) 2:** Para 26/32/37/42LH20R, 32/37/42/47LH30FR, 19LU50R, 22/26LU50FR, 32/42LF20FR
- \* **HDMI IN 3:** Para 32/37/42/47LH30FR, 26LU50FR
- \* **HDMI/DVI IN 1 (DVI), HDMI IN 2/3:** Para 42/47/55LH50YR, 32/42/47LH70YR, 42/47LH90QR, 32/42/47/55SL80YR, 42/47SL90QR

### 2. Cómo usar

- Seleccione la fuente de entrada del **HDMI\*** o **HDMI1\*/2\*/3\*** en el televisor con el botón de **INPUT** en el control remoto.
- Refiérase al manual de usuario del reproductor de DVD para seguir las instrucciones.

- \* **HDMI:** Para 19/22LH20R, 22LU40R
- \* **HDMI1/2:** Excepto 19/22LH20R
- \* **HDMI3:** Para 32/37/42/47LH30FR, 26LU50FR, 42/47/55LH50YR, 32/42/47LH70YR, 42/47LH90QR, 32/42/47/55SL80YR, 42/47SL90QR

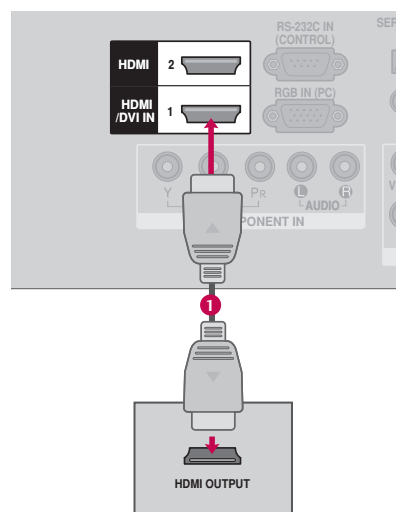
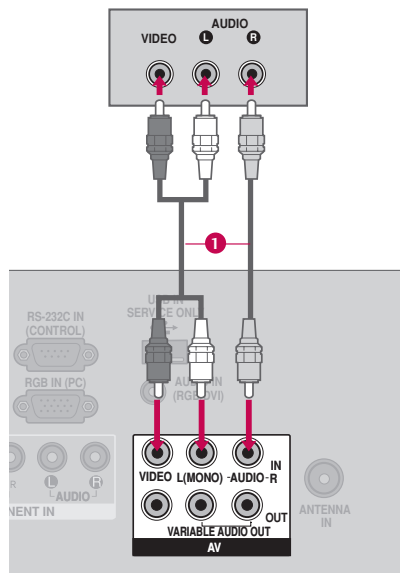

### ! NOTA

- ▶ Verifique que el cable HDMI admita la versión 1,3. Los cables HDMI que no admiten la versión 1,3 de HDMI, provocan parpadeos o no muestran la imagen en pantalla. Si este es el caso, utilice cables recientes que soporten la versión 1,3 de HDMI.
- ▶ El modo HDMI soporta solamente el formato de audio PCM.
- ▶ Si el audio está ajustada a Dolby/ DTS/ Bitstream en algunos DVD/ STB, asegúrese de cambiar la configuración a PCM.

# CONEXIONES DE EQUIPO EXTERNO

## INSTALACIÓN DEL VCR

### Conexión de la antena

#### 1. Cómo conectar

- 1 Conecte el conector de la antena exterior de RF del VCR al conector de la **ANTENNA IN** del televisor.
- 2 Conecte el cable de antena al puerto de la antena RF del VCR.

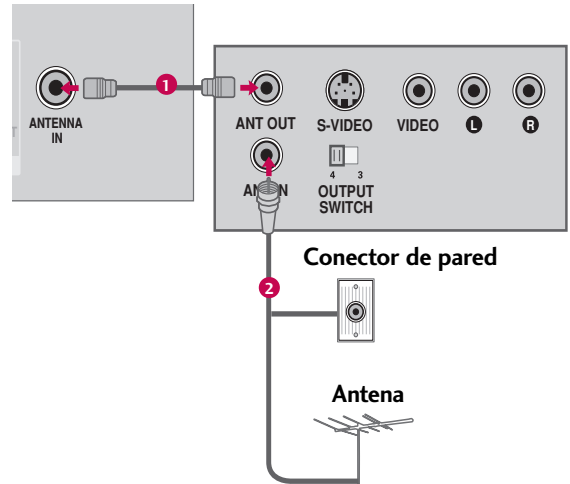

#### 2. Cómo usar

- Ponga el interruptor de salida del VCR en 3 ó 4 y luego sintonice el televisor en el mismo número de canal.
- Inserte una cinta de video en el VCR y presione el botón AUDIO PLAY del VCR.  
(Vea el manual de usuario del VCR).

### Conexión compuesta (RCA)

#### 1. Cómo conectar

- 1 Conecte las salidas de **AUDIO/VIDEO** entre la TV y el VCR. Coincida los colores de salidas (Video = amarillo, Audio izquierdo = blanco, Audio derecho = rojo)

#### 2. Cómo usar

- Inserte una cinta de video en el VCR y presione el botón PLAY del VCR. (Vea el manual de usuario del VCR).
  - Seleccione la fuente de entrada del **AV\*** o **AV1\*/2\*** en el televisor con el botón de **INPUT** en el control remoto.
- \* **AV**: Para 19/22/26/32/37/42LH20R, 19LU50R, 22LU50FR, 22LU40R, 42/47SL90QR
- \* **AV1/2**: Para 32/42LF20FR, 32/37/42/47LH30FR, 26LU50FR, 42/47/55LH50YR, 32/42/47LH70YR, 42/47LH90QR, 32/42/47/55SL80YR

#### ! NOTA

- ▶ Si ud. tiene un VCR monofónico, conecte el cable de audio de VCR al puerto **AUDIO L/(MONO)\*** o **AUDIO L/MONO\*** de la unidad.

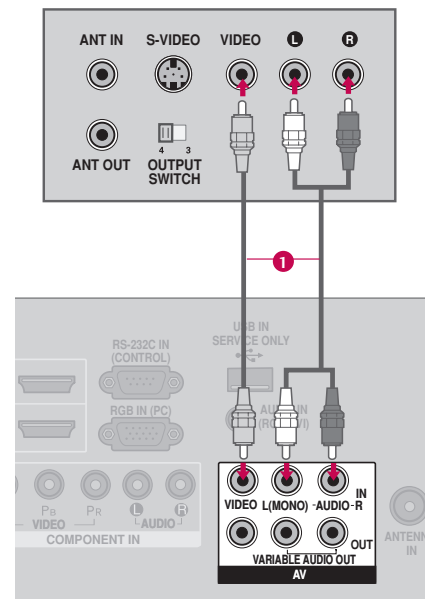



# CONFIGURACIÓN DE OTRA FUENTE DE A/V

## 1. Cómo conectar

- 1 Conecte los puertos de **AUDIO/VIDEO** entre la TV y un equipo externo. Coincida los colores de puertos (Video = amarillo, Audio izquierdo = blanco, Audio derecho = rojo)

## 2. Cómo usar

- Seleccione la fuente de entrada del **AV\*** o **AV1\*/2\*** en el televisor con el botón de **INPUT** en el control remoto.
- Opere el equipo externo correspondiente. Refiérase a la guía de la operación de equipo externo.

\* **AV**: Para 19/22/26/32/37/42LH20R, 19LU50R, 22LU50FR, 22LU40R, 42/47SL90QR

\* **AV1/2**: Para 32/42LF20FR, 32/37/42/47LH30FR, 26LU50FR, 42/47/55LH50YR, 32/42/47LH70YR, 42/47LH90QR, 32/42/47/55SL80YR

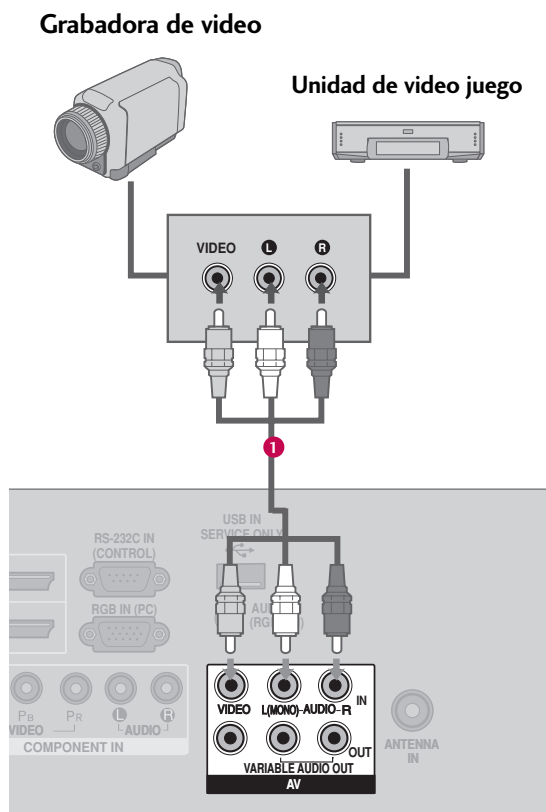

# CONEXIONES DE EQUIPO EXTERNO

## INSTALACIÓN DE LA PC

Esta TV proporciona la capacidad de Plug and Play, significa que la PC se ajusta automáticamente por las programaciones de la TV.

### Conexión VGA (D-Sub de 15 pins)

#### 1. Cómo conectar

- 1 Conecte la salida de VGA de la PC al puerto de **RGB IN (PC)** en la unidad.
- 2 Conecte las salidas de audio de la PC al puerto de **AUDIO IN (RGB/DVI)** en la unidad.

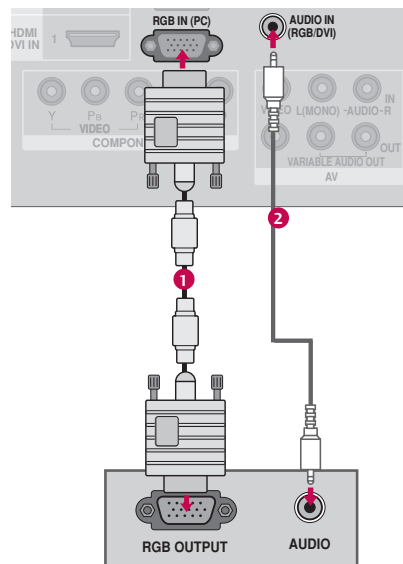

#### 2. Cómo usar

- Encienda la PC y la unidad.
- Seleccione la fuente de entrada del **RGB-PC** en el televisor con el botón de **INPUT** en el control remoto.

### Resolución de Despliegue

RGB-PC modo

Resolución	Frecuencia Horizontal(kHz)	Frecuencia Vertical(Hz)
640 x 350	31,468	70,09
720 x 400	31,469	70,09
640 x 480	31,469	59,94
800 x 600	37,879	60,317
1 024 x 768	48,363	60,004
1 280 x 768	47,776	59,87
1 360 x 768	47,72	59,799
1 280 x 1 024	63,668	59,895
1 920 x 1 080	66,587	59,934

Excepto 19/22/26/32/37/42LH20R, 19LU50R, 22LU40R

#### NOTAS

- ▶ 19/22/26/32/37/42LH20R, 19LU50R, 22LU40R: Nosotros le recomendamos que use **1 360 x 768** para el modo PC, esto le ofrecerá la mejor calidad de imagen.
- ▶ 32/42LF20FR, 32/37/42/47LH30FR, 22/26LU50FR, 42/47/55LH50YR, 32/42/47LH70YR, 42/47LH90QR, 32/42/47/55SL80YR, 42/47SL90QR: Nosotros le recomendamos que use **1 920 x 1 080** para el modo PC, esto le ofrecerá la mejor calidad de imagen.
- ▶ En el modo PC, podría verse ruido asociado con la resolución, un diseño vertical, contraste o brillo. Si observa ruidos, cambie la salida de la PC a otra resolución, cambie la tasa de actualización a otra tasa o ajuste el brillo y el contraste en el menú de IMAGEN hasta que la imagen se vea clara.
- ▶ Evite mantener una imagen fija en pantalla durante largos periodos de tiempo. La imagen fija podría grabarse permanentemente en pantalla.
- ▶ Las formas de la entrada de sincronización para la frecuencia horizontal y vertical están separadas.
- ▶ Según la tarjeta de gráficos que posea, algunas resoluciones podrían no posicionarse adecuadamente en la pantalla.

# Configuración de pantalla para el modo PC

## Seleccionar la resolución

Puede seleccionar la resolución en el modo RGB-PC.

También pueden ajustarse la **Posición**, la **Fase** y el **Tamaño**.

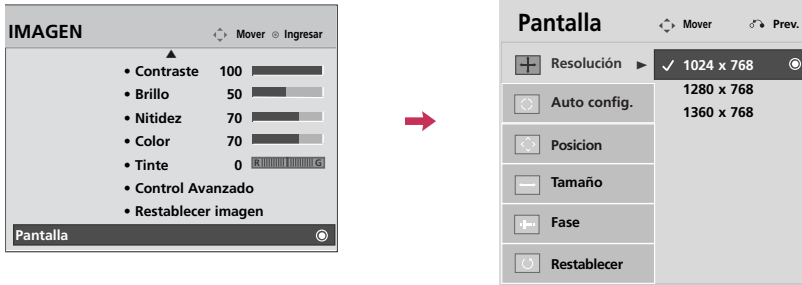

- 1 Seleccione **IMAGEN**.
- 2 Seleccione **Pantalla**.
- 3 Seleccione **Resolución**.

- 4 Seleccione la resolución deseada.
- 5 Seleccione **Auto config.**

## Auto configuración

Ajusta automáticamente la posición de la imagen y minimiza la inestabilidad de la imagen. Luego del ajuste, si la imagen aún no es adecuada, intente usar los ajustes manuales o una resolución diferente o actualice la tasa de la PC.



- 1 Seleccione **IMAGEN**.
- 2 Seleccione **Pantalla**.
- 3 Seleccione **Auto config.**

- 4 Seleccione **Sí**.
- 5 Iniciar la Auto Configuración.

- Si la posición de la imagen aún no es la adecuada, intente auto ajustar nuevamente.
- Si la imagen debe ajustarse nuevamente luego del auto ajuste en RGB-PC, puede ajustar la **Posición**, el **Tamaño**, o la **Fase**.

# CONEXIONES DE EQUIPO EXTERNO

## Ajuste para la Posición, Tamaño y Fase de la pantalla

Si la imagen no se ve clara luego del auto ajuste y, especialmente, si los caracteres aún tiemblan, ajuste la fase de la imagen manualmente.

Posición: Esta característica solo opera en modo Componente(excepto 480 entrelazado, 576 entrelazado) y RGB-PC.

Tamaño, Fase: Esta característica solo opera en modo RGB-PC.

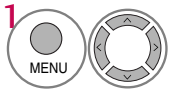
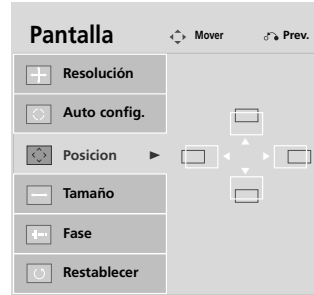
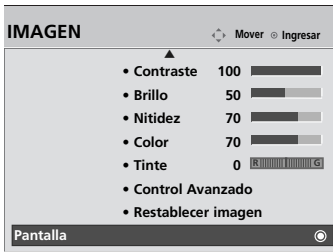

1 Seleccione **IMAGEN**.

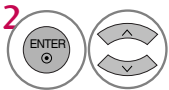

2 Seleccione **Pantalla**.



3 Seleccione **Posición, Tamaño o Fase**.



4 Realice los ajustes adecuados.



- **Posición:** Esta función es para ajustar la imagen a la izquierda/derecha y arriba/abajo a su preferencia.
- **Tamaño:** Esta función es para minimizar cualquier barra vertical o rayas visibles en el fondo de pantalla. Y también cambiará el tamaño de pantalla.
- **Fase:** Esta función le deja remover cualquier ruido horizontal y hace clara o nítida la imagen de caracteres.

## Reajustar la pantalla (Regreso a los valores originales de la fábrica)

Restaura los ajustes de **Posición, Tamaño y Fase** a los predeterminados de fábrica.

Esta característica solo opera en modo Componente(excepto 480 entrelazado, 576 entrelazado) y RGB-PC.

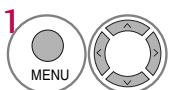
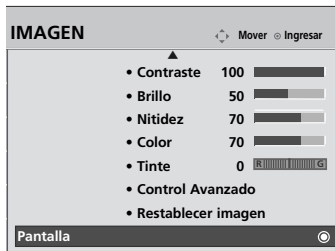

1 Seleccione **IMAGEN**.

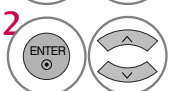

2 Seleccione **Pantalla**.

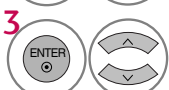

3 Seleccione **Restablecer**.

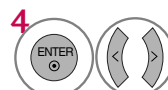

4 Seleccione **Sí**.



# CONEXIÓN USB

Excepto 19/22/26/32/37/42LH20R, 32/42LF20FR, 19LU50R, 22/26LU50FR, 22LU40R

■ La imagen puede ser diferente a la de su televisor.

Para 32/37/42/47LH30FR, 42/47/55LH50YR, 42/47LH90QR, 32/42/47/55SL80YR, 42/47SL90QR

i.e)

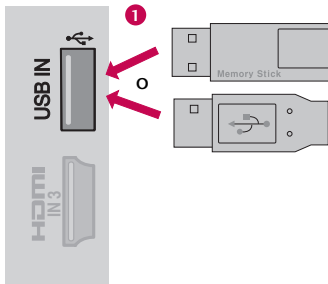

Para 32/42/47LH70YR

i.e)

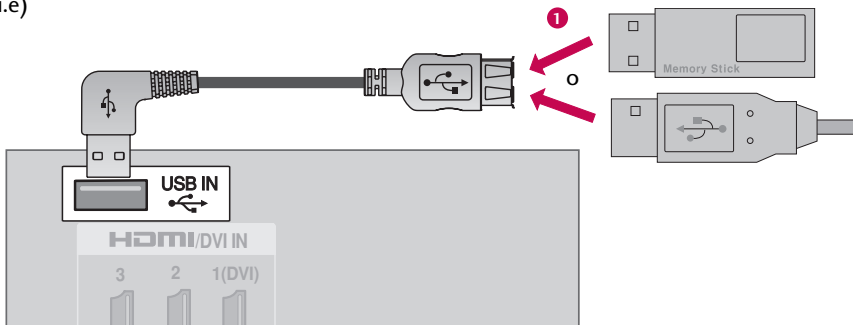

## 1. Cómo conectar

- 1 Conecte el dispositivo USB a los conectores **USB IN** (Entrada de USB) en el televisor.

## 2. Cómo usar

- Una vez conectados los conectores **USB IN**, use la función USB. (► p. 74)

# CONEXIONES DE EQUIPO EXTERNO

## SALIDA VARIABLE

Manda el audio de TV al equipo de audio externo (sistema de estéreo) por el puerto de Salida de Audio.

### 1. Cómo conectar

- 1 Conecte la Salida de Audio a los conectores **VARIABLE AUDIO OUT** del televisor.
- 2 Ajuste sus altoparlantes a través su amplificador analógico estéreo, según las instrucciones incluidas con el amplificador.

#### ! NOTA

- ▶ Cuando conecte equipos de audio externos, como amplificadores o bocinas, puede apagar los altoparlantes del televisor desde el menú. (▶ p.104)
- ▶ escoja **Salida Variable** en el menú Audio para conectar las tomas **VARIABLE AUDIO OUT**. (▶ p.105)

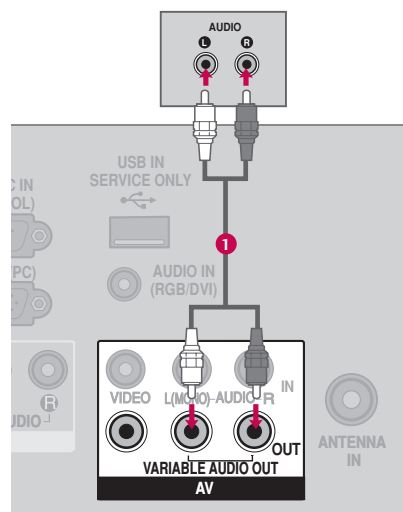

## SALIDA MONITOR

El televisor tiene una capacidad especial de salida de señal que le permite conectar un segundo televisor o monitor.

### 1. Cómo conectar

- 1 Conecte el segundo televisor o monitor a los conectores **AV OUT** (Salida AV) del televisor.
- 2 Consulte el Manual de funcionamiento del segundo televisor o monitor para obtener más información sobre las configuraciones de entrada de ese dispositivo.

#### ! NOTA

- ▶ Las fuentes de entrada Componente, RGB, HDMI no pueden usarse para salida AV.
- ▶ Se recomienda el uso de conectores AV OUT (Salida AV) para grabación VCR.

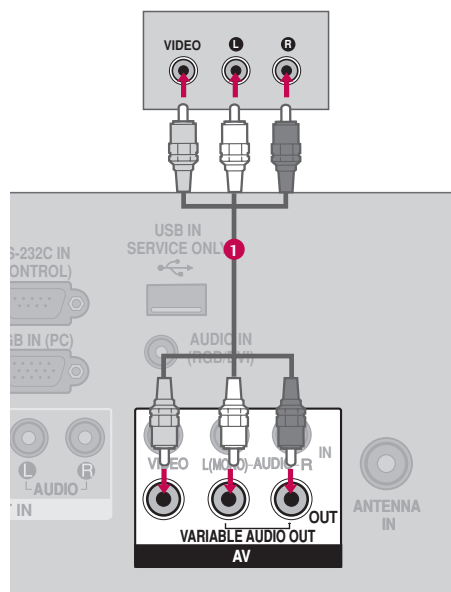

# VER LA TV / CONTROL DE CANAL

## FUNCIONES DE LOS BOTONES DEL CONTROL REMOTO

Cuando use el control remoto dirija el sensor del control remoto hacia panel frontal de la TV.

- La imagen puede ser diferente a la de su televisor.

Para 32/37/42/47LH30FR

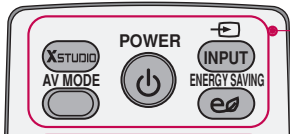

**X STUDIO** Selecciona la lista de fotos/Música/Películas.

**RATIO** Selecciona su formato de imagen deseado. (Excepto 32/37/42/47LH30FR) ► p.86

**AV MODE** Conmuta entre modos preestablecidos de video y audio. ► p.63

**POWER** Prende el televisor desde el modo de espera o lo apaga poniéndolo en dicho modo.

**INPUT** Alterna entre las entradas. ► p.61  
También prende el televisor desde el modo de espera.

**ENERGY SAVING** Ajusta la función Ahorro de energía. ► p.94

Para 19/22/26/32/37/42LH20R, 32/42LF20FR, 19LU50R, 22/26LU50FR, 22LU40R

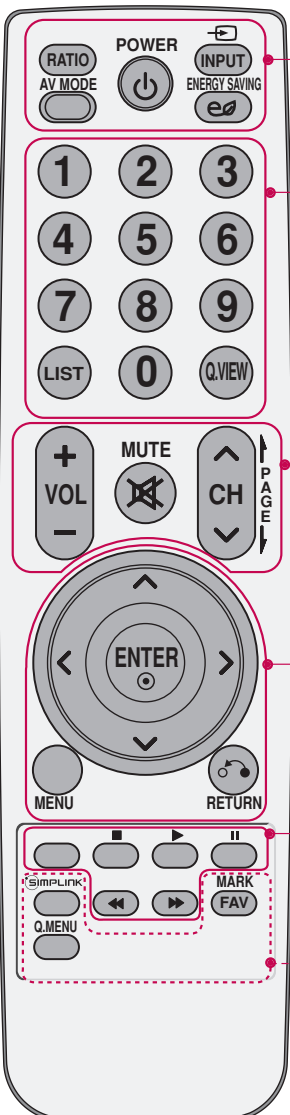

**Botones Numerados**

**LIST** Muestra la lista de canales. ► p.59

**Q.VIEW** Regresa al último canal visto.

**VOLUMEN SUBIR/BAJAR** Ajusta el volumen.

**MUTE** Enciende y apaga el sonido. ► p.52

**CANAL ARRIBA/ABAJO** Cambia el canal.

**PAGINA ARRIBA/ABAJO** Se mueve de un conjunto de información en pantalla al siguiente.

**THUMBSTICK (Arriba/Abajo/Izquierda/Derecha/ENTER)** Le permite navegar a través de los menús en la pantalla y ajustar el sistema de acuerdo a sus preferencias.

**MENU** Muestra el menú principal o cierra todas las visualizaciones en pantalla y a ver la imagen del televisor.

**RETURN** Permite al usuario desplazarse un paso hacia atrás en una aplicación interactiva o en otras funciones interactivas.

**Botones SIMPLINK** Controla los dispositivos compatibles con la función SIMPLINK.

**Q.MENU** Abre la lista de opciones del menú rápido. ► p.55

**SIMPLINK** Consulte una lista de dispositivos AV conectados al televisor. Al alternar este botón, aparece el menú SIMPLINK en la pantalla. ► p.64-65

**FAV** Se desplaza a través de los canales programados favoritos. ► p.60

**MARK** Usado para marcar o desmarcar una fotografía/música/película.

# VER LA TV / CONTROL DE CANAL

Para 42/47/55LH50YR,  
32/42/47LH70YR

VER LA TV / CONTROL DE CANAL

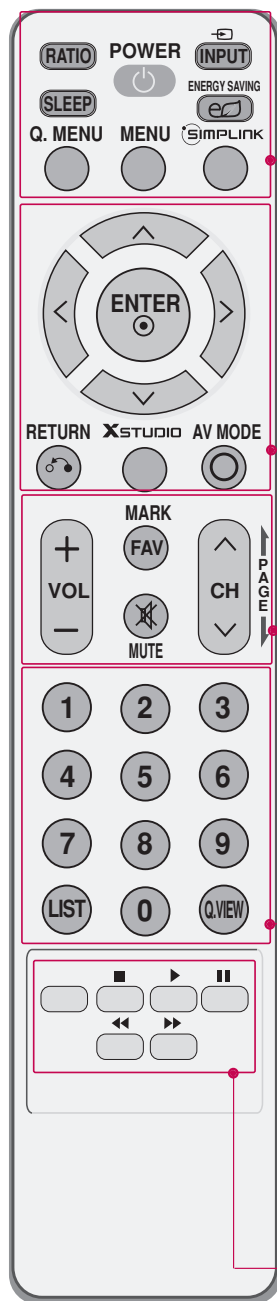

- RATIO** Selecciona su formato de imagen deseado. ▶ p.86
  - POWER** Prende el televisor desde el modo de espera o lo apaga poniéndolo en dicho modo.
  - INPUT** Alterna entre las entradas. ▶ p.61  
También prende el televisor desde el modo de espera.
  - SLEEP** Programa el temporizador para dormir. ▶ p.110
  - ENERGY SAVING** Ajusta la función Ahorro de energía. ▶ p.94
  - SIMPLINK** Consulte una lista de dispositivos AV conectados al televisor. Al alternar este botón, aparece el menú SIMPLINK en la pantalla. ▶ p.64-65
  - Q.MENU** Abre la lista de opciones del menú rápido. ▶ p.55
  - MENU** Muestra el menú principal o cierra todas las visualizaciones en pantalla y a ver la imagen del televisor.
- 
- THUMBSTICK** (Arriba/Abajo/Izquierda/Derecha/ENTER) Le permite navegar a través de los menús en la pantalla y ajustar el sistema de acuerdo a sus preferencias.
  - RETURN** Permite al usuario desplazarse un paso hacia atrás en una aplicación interactiva o en otras funciones interactivas.
  - X STUDIO** Selecciona la lista de fotos/Música/Películas.
  - AV MODE** Conmuta entre modos preestablecidos de video y audio. ▶ p.63
- 
- VOLUMEN SUBIR/BAJAR** Ajusta el volumen.
  - FAV** Se desplaza a través de los canales programados favoritos. ▶ p.60
  - MARK** Usado para marcar o desmarcar una fotografía/música/película.
  - MUTE** Enciende y apaga el sonido. ▶ p.52
  - CANAL ARRIBA/ABAJO** Cambia el canal.
  - PAGINA ARRIBA/ABAJO** Se mueve de un conjunto de información en pantalla al siguiente.
- 
- Botones Numerados**
  - LIST** Muestra la lista de canales. ▶ p.59
  - Q.VIEW** Regresa al último canal visto.
- 
- USB, SIMPLINK Botones**
    - Controla los dispositivos compatibles con la función SIMPLINK.
    - Controla menú USB.



**Para 32/42/47/55SL80YR**



**Para 42/47LH90QR**

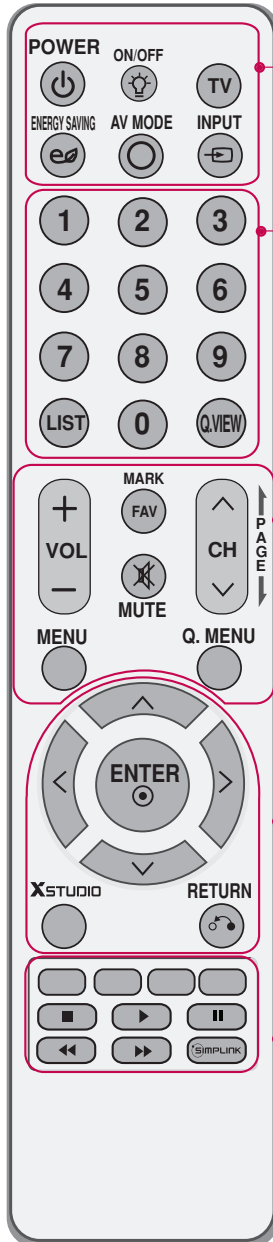

**POWER** Prende el televisor desde el modo de espera o lo apaga poniéndolo en dicho modo.

 Ilumina los botones del control remoto.

**TV** Selecciona los modos de operación remoto: TV.

**ENERGY SAVING** Ajusta la función **Ahorro de energía**. ► p.94

**AV MODE** Conmuta entre modos preestablecidos de video y audio. ► p.63

**INPUT** Alterna entre las entradas. ► p.61  
También prende el televisor desde el modo de espera

**Botones Numerados**

**LIST** Muestra la lista de canales. ► p.59

**Q.VIEW** Regresa al último canal visto.

**VOLUMEN SUBIR/BAJAR** Ajusta el volumen.

**FAV/MARK** Se desplaza a través de los canales programados favoritos. ► p.60  
Usado para marcar o desmarcar una fotografía/música/película.

**MUTE** Enciende y apaga el sonido. ► p.52

**CANAL ARRIBA/ABAJO** Cambia el canal.

**PAGINA ARRIBA/ABAJO** Se mueve de un conjunto de información en pantalla al siguiente.

**MENU** Muestra el menú principal o cierra todas las visualizaciones en pantalla y a ver la imagen del televisor.

**Q.MENU** Abre la lista de opciones del menú rápido. ► p.55

**THUMBSTICK (Arriba/Abajo/izquierda/Derecha/ENTER)** Le permite navegar a través de los menús en la pantalla y ajustar el sistema de acuerdo a sus preferencias.

**X STUDIO** Selecciona la lista de fotos/Música/Películas.

**RETURN** Permite al usuario desplazarse un paso hacia atrás en una aplicación interactiva o en otras funciones interactivas.

**Botones USB, SIMPLINK**

- Controla menú USB. (Lista de fotos, Lista de Música o Lista de películas.)
- Controls the SIMPLINK compatible devices.

**SIMPLINK** Consulte una lista de dispositivos AV conectados al televisor. Al alternar este botón, aparece el menú SIMPLINK en la pantalla. ► p.64-65

**Colocando las Baterías**

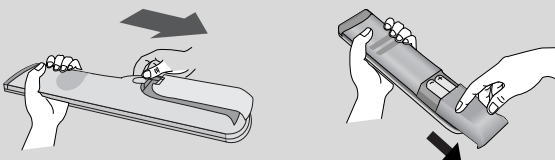

- Abra la tapa del compartimiento de las baterías en la parte posterior e instale las baterías con la polaridad correcta.
- Instale dos baterías de 1,5 Vcc tipo AAA. No mezcle las baterías nuevas con las usadas.
- Cierre la tapa.

## FUNCIONES DE LOS BOTONES DEL CONTROL REMOTO

Cuando use el control remoto dirija el sensor del control remoto hacia panel frontal de la TV.

Para 42/47SL90QR

**POWER** Prende el televisor desde el modo de espera o lo apaga poniéndolo en dicho modo.

**ON/OFF** Ilumina los botones del control remoto.

**TV** Selecciona los modos de operación remoto: TV.

**ENERGY SAVING** Ajusta la función **Ahorro de energía**. ► p.94

**AV MODE** Conmuta entre modos preestablecidos de video y audio. ► p.63

**INPUT** Alterna entre las entradas.  
También prende el televisor desde el modo de espera. ► p.61

**VOLUMEN SUBIR/BAJAR** Ajusta el volumen.

**MUTE** Enciende y apaga el sonido. ► p.52

**FAV/MARK** Se desplaza a través de los canales programados favoritos.  
► p.60  
Usado para marcar o desmarcar una fotografía/música/película.  
► p.76, 80, 82

**CANAL ARRIBA/ABAJO** Cambia el canal.

**PAGINA ARRIBA/ABAJO** Se mueve de un conjunto de información en pantalla al siguiente.

### Colocando las Baterías

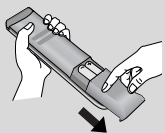

- Abra la tapa del compartimento de las baterías en la parte posterior e instale las baterías con la polaridad correcta.
- Instale dos baterías de 1,5 Vcc tipo AAA. No mezcle las baterías nuevas con las usadas.
- Cierre la tapa.

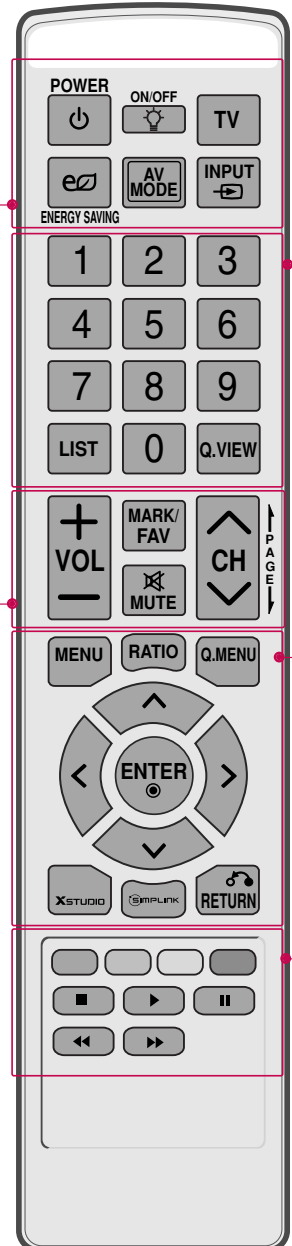

**Botones Numerados**

**LIST** Muestra la lista de canales. ► p.59

**Q.VIEW** Regresa al último canal visto.

**MENU** Muestra el menú principal o cierra todas las visualizaciones en pantalla y regresa a ver la imagen del televisor.

**RATIO** Selecciona su formato de imagen deseado. ► p.86

**Q.MENU** Abre la lista de opciones del menú rápido. ► p.55

**THUMBSTICK** (Arriba/Abajo/Izquierda/Derecha/ENTER) Le permite navegar a través de los menús en la pantalla y ajustar el sistema de acuerdo a sus preferencias.

**RETURN** Permite al usuario desplazarse un paso hacia atrás en una aplicación interactiva o en otras funciones interactivas.

**X STUDIO** Selecciona la lista de fotos/Música/Películas.

**SIMPLINK** Consulte una lista de dispositivos AV conectados al televisor.  
Al alternar este botón, aparece el menú SIMPLINK en la pantalla. ► p.64-65

- Botones USB, SIMPLINK**
- Controla menú USB (Lista de fotos, Lista de música y Lista de película.)
  - Controla los dispositivos compatibles con la función SIMPLINK.

**Control remoto único**

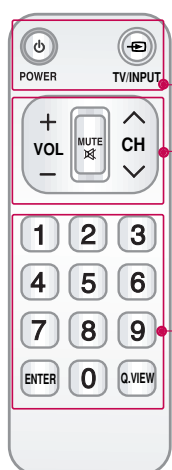

**POWER** Prende el televisor desde el modo de espera o lo apaga poniéndolo en dicho modo.

**TV/INPUT** Alterna entre las entradas.  
También prende el televisor desde el modo de espera. ► p.61

**VOLUMEN SUBIR/BAJAR** Ajusta el volumen.

**MUTE** Enciende y apaga el sonido. ► p.52

**CANAL ARRIBA/ABAJO** Cambia el canal.

**Botones Numerados**

**ENTER**

**Q.VIEW** Regresa al último canal visto.

## ENCENDIDO DEL TV

- 1 Primero, conecte correctamente el cable de alimentación y encienda el interruptor de control de alimentación de AC en la televisión.  
En este momento, el TV cambia al modo en espera.
  - En el modo de espera para encender el TV, presione los botones  $\phi/|$  , **INPUT**, **CH** ( $\blacktriangle$   $\blacktriangledown$  o  $\wedge$   $\vee$ ) en el TV o presione **POWER**, **INPUT**, **TV**, **CH** ( $\wedge$  o  $\vee$ ), **Números (0~9)** del control remoto.
- 2 Seleccione la fuente de visualización utilizando el botón **INPUT** en el control remoto.
  - Esta TV está programada para recordar qué estado de energía se configuró por última vez, incluso si el cable de alimentación se desconecta.
- 3 Cuando deje de usar la TV, presione el botón **POWER** en el control remoto. El televisor vuelve al modo apagado.



Si el televisor no se puede encender con el control remoto, presione el interruptor principal de encendido de la TV.

### ! NOTA

- ▶ Si usted va a estar ausente en vacaciones, desconecte el TV del tomacorriente.
- ▶ Si no completa los ajustes iniciales, estos aparecerán cada vez que prenda el televisor hasta que complete dicho proceso.
- ▶ Si este televisor se desenchufa o se apaga mediante el interruptor de control de suministro de CA, la función **Reloj** quedará reiniciada.

## AJUSTE DEL CANAL

- 1 Presione el botón **CH** ( $\wedge$  o  $\vee$ ) o de **NÚMERO** para seleccionar un número del canal.

## AJUSTE DEL VOLUMEN

Ajuste el volumen según su preferencia personal.

- 1 Presione el botón **VOL** ( $+$  o  $-$ ) para ajustar el volumen.
- 2 Si ud. quiere apagar el sonido, presione el botón **MUTE**.
- 3 Ud. puede cancelar esta función presionando el botón **MUTE**, **VOL** ( $+$  o  $-$ ) o **AV MODE**.

## AJUSTE INICIAL (CONFIGURACIÓN DE MODO)

Esta función guía al usuario para que pueda configurar fácilmente los elementos esenciales para ver el televisor por primera vez cuando lo adquiere. Se visualizará en la pantalla cuando encienda el televisor por primera vez. También puede activarse desde los menús del usuario.

- La selección preestablecida es “**Home Use**”. Recomendamos el establecimiento de la televisión a modo “**Home Use**” para la mejor imagen en su entorno familiar.
- “**Store Demo**” Modo sólo destinado para su utilización en entornos de venta al por menor. Los clientes pueden ajustar el “menú **IMAGEN - Modo imagen**” manualmente mientras que la inspección de la televisión, pero la televisión regresará automáticamente a la preestablecida en almacén después de 5 minutos.
- El modo “**Store Demo**” proporciona un ajuste óptimo para la visualización de la unidad en establecimientos de venta al por menor. El modo “**Store Demo**” inicia la TV para ajustar la calidad de la imagen.
- También ud. puede hacer la **Configuración de modo** con el menú **OPCIÓN**.
- Se ajustarán los valores predeterminados de fábrica al escoger “**Home Use**”.

### Paso1. Bienvenidos

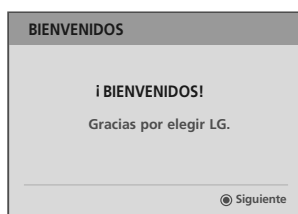

### Paso2. Selección de idioma



Selecione **Lenguaje**.



### Paso3. Configuración de Modo



Selecione Modo **Home Use**.



### Paso4. Sintonización Automática

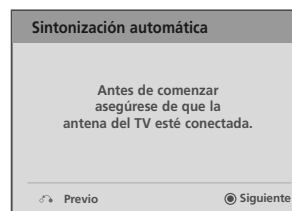

Iniciar la **Sintonización automática**.

# VER LA TV / CONTROL DE CANAL

## SELECCIÓN Y AJUSTE DEL MENÚ PANTALLA



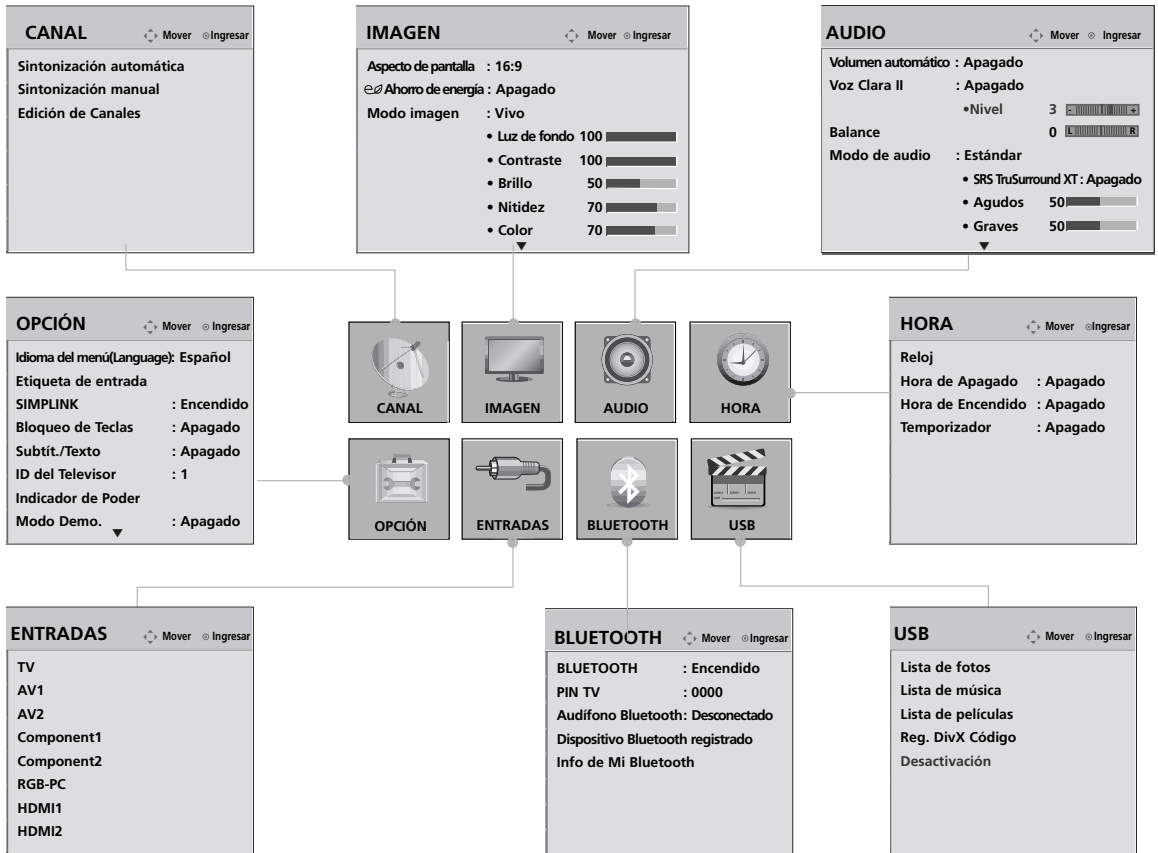



El OSD (On Screen Display: Despliegue En la Pantalla) de su TV puede ser un poco diferente que este manual.



\* Use la función según su modelo.

Para 32/42/47LH70YR,  
42/47LH90QR,  
32/42/47/55SL80YR,  
42/47SL90QR

Para 32/37/42/47LH30FR,  
42/47/55LH50YR,  
32/42/47LH70YR,  
42/47LH90QR,  
32/42/47/55SL80YR,  
42/47SL90QR

-   Visualizar todos los menús.
-   Seleccione un elemento del menú.
-  Ingrese al menú emergente.
-  Regresar a la pantalla del televisor.

# QUICK MENU (MENÚ RÁPIDO)

Los menús de visualización en pantalla de su TV pueden diferir ligeramente de las ilustraciones mostradas en este manual. El menú rápido (Q.Menu) es un menú destinado a las funciones que el usuario utiliza con más frecuencia.





- **Aspecto de pantalla:** Selecciona el formato de imagen que desee.
- **Modo imagen:** Selecciona modos de imagen predeterminadas de fábrica en función de las condiciones de observación.
- **Modo de audio:** Selecciona modos de sonido predeterminados de fábrica para los diferentes tipos de programa.
- **Subtít./Texto:** Selecciona encendido o apagado
- **SAP:** Selects MTS sound.
- **Temporizador:** Seleccione el plazo de tiempo antes de que su TV se apague automáticamente.
- **Borr/Agr/Fav:** Seleccione el canal que desee agregar o eliminar, o agregue el canal a la lista de favoritos.
- **Ahorro de energía:** Seleccione el modo de ahorro de energía.
- **Disp. USB:** Seleccione "Expulsar" para expulsar el dispositivo USB.



Para 19/22/26/32/37/42LH20R, 32/42LF20FR, 19LU50R, 22/26LU50FR, 22LU40R



Para 32/37/42/47LH30FR, 42/47/55LH50YR, 32/42/47LH70YR, 42/47LH90QR, 32/42/47/55SL80YR, 42/47SL90QR

- 1   Visualizar todos los menús.
- 2  Realice los ajustes adecuados.
- 3  Regresar a la pantalla del televisor.

# VER LA TV / CONTROL DE CANAL

## BÚSQUEDA DE CANALES

### Escaneo automático (Sintonización automática)

Busca automáticamente todos los canales disponibles por las entradas de antena o cable y los guarda en la memoria de la lista de canales.

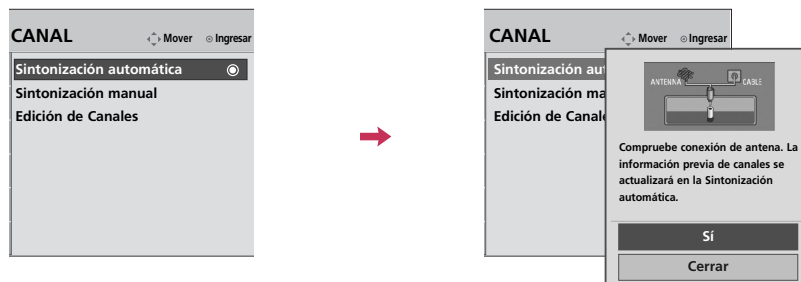







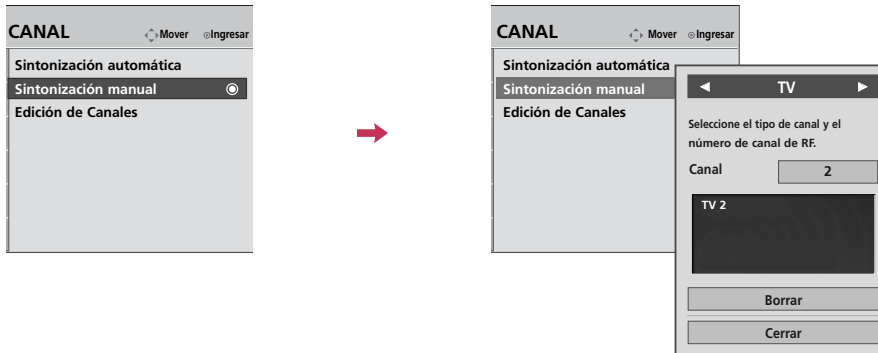





- Seleccione **CANAL**.
- Seleccione **Sintonización automática**.
- Seleccione **Inicio**.
- Ejecutar la **Sintonización automática**.
- Regresar al menú anterior.
- Regresar a la pantalla del televisor.



## Agregar/Eliminar los Canales (Sintonización manual)







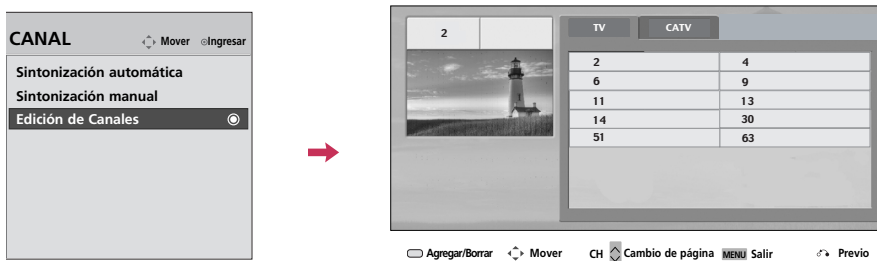

-   Seleccione **CANAL**.
-   Seleccione **Sintonización manual**.
-   Seleccione **TV** o **CATV**.
-   Seleccione el canal que desee agregar o borrar.
-   Seleccione **Agregar** o **Borrar**.
-  Regresar al menú anterior.
-  Regresar a la pantalla del televisor.

## Edición de canal

Los canales de la Lista de edición de canales aparecen en negro y los canales eliminados de la lista aparecen en azul.

Al omitir un número de canal, no podrá escogerlo mediante el botón CH  $\wedge$  o  $\vee$  durante la visualización del televisor. Si desea escoger el programa omitido, introduzca directamente su número mediante los botones NUMÉRICOS o escóalo en el menú Edición de Canales.



-   Seleccione **CANAL**.
-   Seleccione **Edición de Canales**.
-   Seleccione un canal.
-  Agregar o Borrar el canal.
-  Regresar al menú anterior.
-  Regresar a la pantalla del televisor.

# LISTA DE CANALES

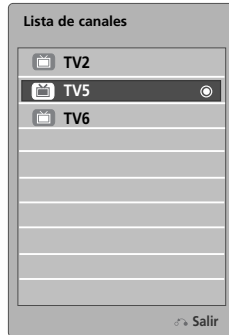

Podrá examinar los programas almacenados en la memoria visualizando la lista de canales.





## Visualización de la lista de canales

- 1  Muestra la Lista de canales.

## Selección de un canal de la lista de canales

- 1  Escoja un canal.
- 2  Cambie al número de canal escogido.

## Paso de páginas de una lista de canales

- 1  Pase las páginas.
- 2  Regresar a la pantalla del televisor.

## CONFIGURACIÓN DE LOS CANALES FAVORITOS

La lista de Canales favoritos es una función muy cómoda que le permitirá cambiar rápidamente entre sus canales preferidos sin tener que esperar a que el televisor sintonice todos los canales intermedios.

Presione repetidamente el botón **FAV** (Favorito) para seleccionar canales favoritos almacenados.



Para 19/22/26/32/37/42LH20R,  
32/42LF20FR, 19LU50R,  
22/26LU50FR, 22LU40R



Para 32/37/42/47LH30FR,  
42/47/55LH50YR,  
32/42/47LH70YR,  
42/47LH90QR,  
32/42/47/55SL80YR,  
42/47SL90QR

- 1 o Escoja el canal que prefiera.
- 2 Seleccione **Borr/Agr/Fav**.
- 3 Seleccione **Favorito**.
- 4 Regresar a la pantalla del televisor.

## LISTA DE FAVORITOS



### Visualización de la lista de canales favoritos

- 1 Muestre la lista de canales favoritos.

### Selección de un canal de la lista de canales favoritos

- 1 Escoja un canal.
- 2 Cambie al número de canal escogido.

### Paso de páginas de la lista de canales favoritos

- 1 Pase las páginas.
- 2 Regresar a la pantalla del televisor.

# LISTA DE ENTRADAS

La imagen puede ser diferente a la de su televisor.

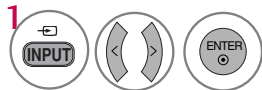

Seleccione la fuente de entrada deseada.

19/22LH20R, 22LU40R:

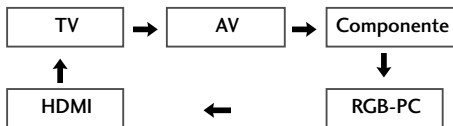

26/32/37/42LH20R,  
19LU50R, 22LU50FR:

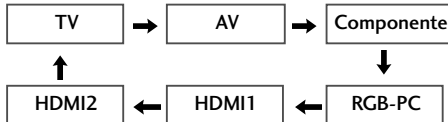

32/42LF20FR:

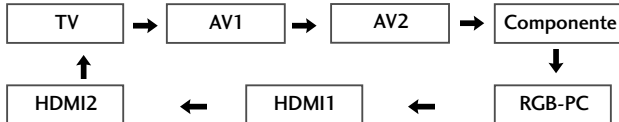

32/37/42/47LH30FR,  
26LU50FR:

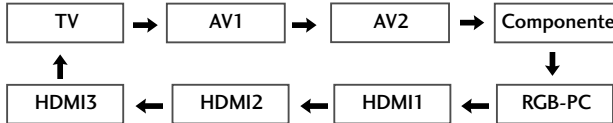

42/47/55LH50YR,  
32/42/47LH70YR,  
42/47LH90QR,  
32/42/47/55SL80YR:

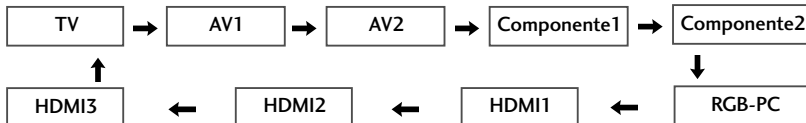

42/47SL90QR:

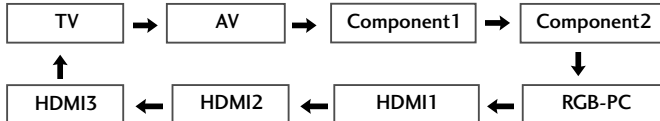

- **TV:** Selecciónela para mirar estaciones de aire y cable.
- **AV:** Selecciónelo para mirar una video casetera u otro equipo externo.
- **Componente:** Selecciónelos para mirar un DVD o un decodificador digital.
- **RGB-PC:** Selecciónelo para ver la PC.
- **HDMI:** Selecciónelo para ver en dispositivos de alta definición.

## ETIQUETA DE ENTRADA

Puede configurar una etiqueta para cada fuente de entrada cuando no esté en uso.

Los menús de visualización en pantalla de su TV pueden diferir ligeramente de las ilustraciones mostradas en este manual.

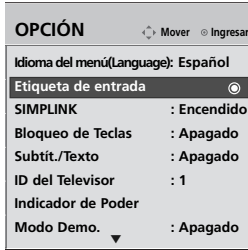

Para 19/22LH20R,  
22LU40R

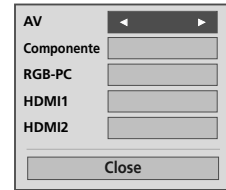

Para 26/32/37/42LH20R,  
19LU50R, 22LU50FR

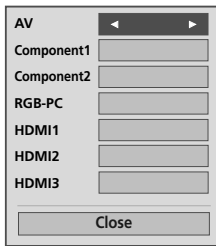

Para 42/47SL90QR

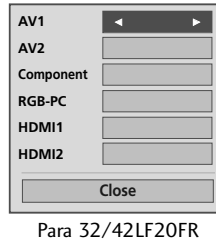

Para 32/42LF20FR

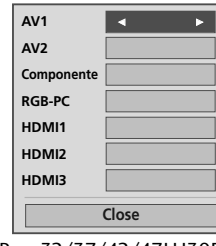



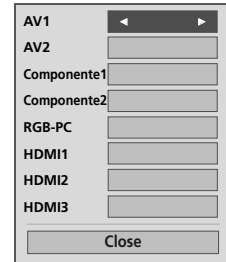





Para 32/37/42/47LH30FR,  
26LU50FR



Para 42/47/55LH50YR,  
32/42/47LH70YR,  
42/47LH90QR,  
32/42/47/55SL80YR

## Usando el menú OPCIÓN

- 1   Seleccione **OPCIÓN**.
- 2   Seleccione **Etiqueta de entrada**.
- 3   Seleccione la fuente.
- 4  Seleccione la etiqueta.
- 5  Regresar al menú anterior.
-  Regresar a la pantalla del televisor.

## MODO AV

El Modo AV cambia entre los ajustes de video y audio.

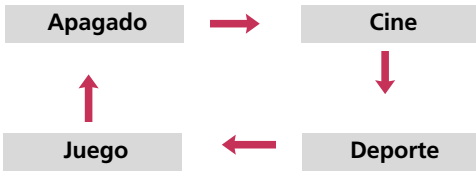

- 1 Presione repetidamente el botón **AV MODE** para seleccionar el modo que desee.
- 2 Regresar a la pantalla del televisor.

- Si selecciona “**Cine**” en modo AV, el **Cine** se seleccionará para el “menú IMAGEN - Modo imagen” y para el “menú AUDIO - Modo de audio” respectivamente.
- Si selecciona “**Apagado**” en modo AV, el “**Modo imagen**” y el “**Modo de audio**” volverán a tener el valor seleccionado anteriormente.
- **Apagado**: Desactiva el MODO AV.
- **Cine**: Optimiza video y audio para disfrutar películas.
- **Deporte**: Optimiza video y audio para disfrutar de eventos deportivos.
- **Juego**: Optimiza video y audio para jugar a videojuegos.

## BLOQUEO DE TECLAS

El televisor se puede configurar de modo tal que se pueda usar sólo con el control remoto.

El objetivo de esta función es evitar que sea utilizado por personas no autorizadas, bloqueando los controles del panel frontal.

Este televisor está programado para recordar la última opción definida, incluso si apaga el televisor.

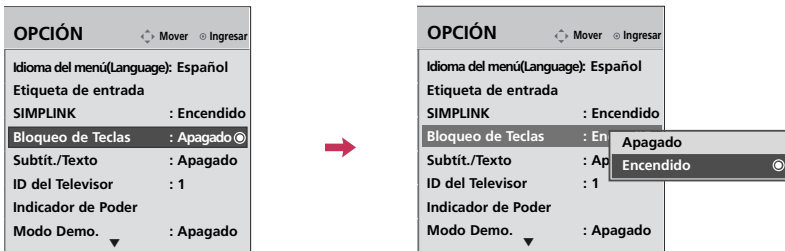

- 1 Seleccione **OPCIÓN**.
- 2 Seleccione **Bloqueo de Teclas**.
- 3 Seleccione **Apagado** o **Encendido**.
- 4 Regresar al menú anterior.
- Regresar a la pantalla del televisor.







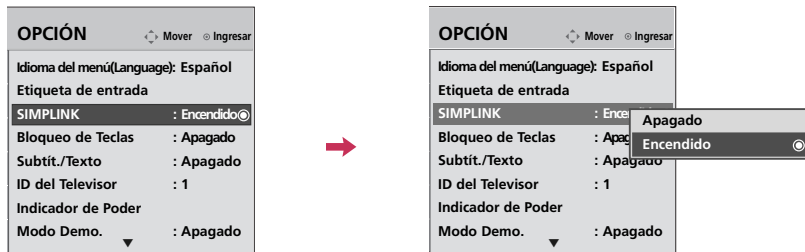

- En **Bloqueado Encendido**, si la unidad está apagada, para encender el TV, presione el botón **INPUT, CH ▲ ▼** de la unidad o los botones de **POWER, INPUT, CH ^ v** o números del control remoto.
- Con **Bloqueo de Teclas Encendido** se aparecerá ‘**x Bloqueo de Teclas**’ en la pantalla si cualquier botón del panel frontal ha presionado cuando mira la unidad (Excepto Interruptor de control de suministro de CA).

# VER LA TV / CONTROL DE CANAL



La función SIMPLINK le permite controlar y leer dispositivos AV conectados mediante cable HDMI sin ningún otro cable ni ajuste adicional. Este televisor podría funcionar con dispositivos compatibles con HDMI-CEC, pero sólo serán completamente compatibles con dispositivos distinguidos con el logotipo SIMPLINK . SIMPLINK puede activarse y desactivarse desde los menús de usuario.



-   Seleccione **OPCIÓN**.
-   Seleccione **SIMPLINK**.
-   Seleccione **Encendido** o **Apagado**.
-  Regresar al menú anterior.
-  Regresar a la pantalla del televisor.

## ! NOTA

- ▶ Conecte la terminal HDMI/DVI IN o HDMI IN del televisor a la terminal posterior (salida HDMI) del dispositivo Simplink con el cable HDMI.
- ▶ Al encender la fuente de Entrada con el botón INPUT en el control remoto, se desactivará el dispositivo SIMPLINK.
- ▶ Al escoger un dispositivo que disponga de la función de cine en casa, la salida de sonido cambiará automáticamente a los altoparlantes del sistema de cine en casa, desactivándose los del televisor.
- ▶ Cuando la unidad esté conectada a un sistema de cine en casa SIMPLINK, ajuste la toma Salida de Variable y apague los altoparlantes del televisor para poner en funcionamiento los altoparlantes del sistema de cine en casa. En este momento, el volumen máximo de los altoparlantes del sistema de cine en casa está ajustado al volumen del televisor.



## Funciones de SIMPLINK

- **Reproducción directa:** Luego de conectar los dispositivos AV al televisor, puede controlar directamente los dispositivos y medios de reproducción sin ninguna configuración adicional.
- **Selección dispositivo AV:** Le permite seleccionar uno de los dispositivos conectados al televisor y reproducirlo.
- **Reproducción del disco:** Controle los dispositivos AV conectados presionando los botones  $\wedge \vee \lt \gt$ , ENTER,  $\blacktriangleright$ ,  $\blacksquare$ ,  $\blacksquare$ ,  $\ll$  y  $\gg$ .
- **Apague todos los dispositivos:** Para que esta función aplique, todos los dispositivos conectados al televisor deben de estar detenidos.
- **Desconecte el audio:** Ofrece una forma fácil de desactivar el audio.
- **Sync Power on:** Cuando reproduzca el dispositivo AV conectado, el televisor se encenderá automáticamente. (Un dispositivo, el cual se conecta al televisor a través del cable HDMI pero no es compatible con Simplink, no proporciona esta función)

Nota: Para activar el enlace simple, debe emplear el cable HDMI con el dispositivo \*CEC. (\*CEC: Consumer Electronics Control).

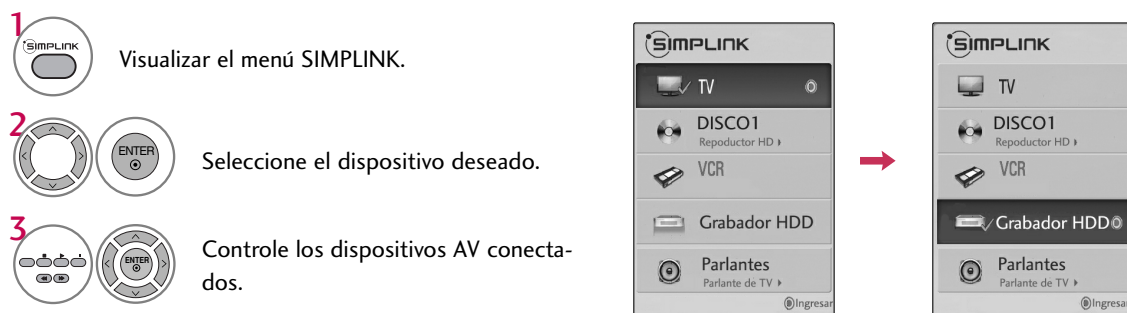

## Menú Simplink

- 1 **Visualización del televisor:** Cambie al canal del televisor anterior, sin importar el modo actual.
- 2 **Reproducción de DISC (Disco):** Seleccione y reproduzca los discos. Cuando existan varios discos disponibles, los títulos de los discos aparecerán en la parte inferior de la pantalla.
- 3 **Reproducción de VCR:** Reproduzca y controle el VCR conectado.
- 4 **Reproducción de grabaciones HDD:** Reproduzca y controle las grabaciones almacenadas en HDD.
- 5 **Salida de audio a bocina HT/ Salida de audio a televisor:** Seleccione parlante HT o parlante TV para salida de audio.

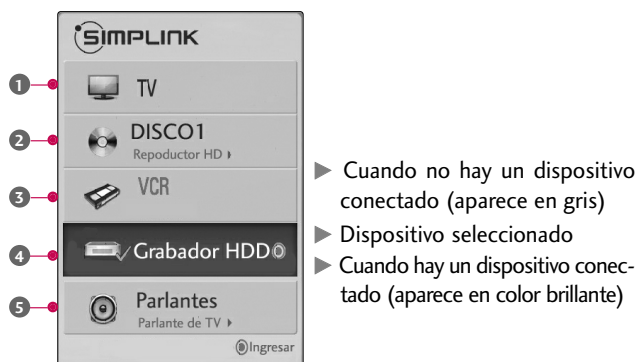

# BLUETOOTH Para 32/42/47LH70YR, 42/47LH90QR, 32/42/47/55SL80YR, 42/47SL90QR

- La imagen puede ser diferente a la de su televisor.

## ¿Qué es el sistema Bluetooth?

El Bluetooth es una tecnología de red de corta distancia que usa frecuencias de 2,4 GHz para poner en contacto diversos tipos de dispositivos de datos como computadoras, celulares y PDAs, así como otros aparatos digitales, mediante conexión inalámbrica, sin necesidad de conectar cable alguno, para hacer posible el intercambio de datos.

Con la función de comunicación Bluetooth, podrá conectar auriculares inalámbricos compatibles con Bluetooth, recibir imágenes (sólo en formato JPG) o escuchar música desde un celular compatible con Bluetooth, usando este televisor.

- Especificaciones de Comunicación: Bluetooth Specification version 2,0 + EDR(Enhanced Data Rate)
- Salida: Bluetooth potencia Clase 2
- Alcance Máximo de Comunicación: 10 m (30 pies) aprox. de línea de visión directa
- Banda de Frecuencia: banda 2,4 GHz (2,4 GHz - 2,4835 GHz)
- Módulo Bluetooth: RBFS-C921A
- Perfiles Bluetooth Compatibles: A2DP (Advanced Audio Distribution Profile: Perfil de distribución de audio avanzado)  
OPP (Object Push Profile: Perfil de envío de objetos)  
GAVDP (Generic Audio/Video Distribution Profile: Perfil de distribución de audio/video genérico)  
HSP (Headset Profile: Perfil de auriculares)

CE0700

FCC ID: BEJRBFS-C921A

BLUETOOTH

### Precauciones de uso del Bluetooth









- ▶ Úselo dentro de un alcance de 10 m (-45° - 4°).  
Si usa el dispositivo fuera del alcance o con obstáculos dentro de este, pueden producirse errores de comunicación.
- ▶ Pueden producirse errores de comunicación provocados por las condiciones que rodean al dispositivo.
- ▶ Aparatos que usan la frecuencia de 2,4 GHz (redes inalámbricas, hornos microondas, etc.) pueden provocar errores de comunicación al usar el mismo ancho de banda de frecuencias.
- ▶ El tiempo de búsqueda del aparato difiere dependiendo del número de dispositivos Bluetooth existentes y de las condiciones de funcionamiento.
- ▶ Las posibilidades de búsqueda aumentan con un número de dispositivos menor.
- ▶ Las ondas electromagnéticas pueden interferir en dispositivos inalámbricos.
- ▶ Dado que los dispositivos inalámbricos están expuestos a interferencias de ondas electromagnéticas, no deben prestar servicios relacionados directamente con la vida humana.
- ▶ Podrá conectar únicamente unos auriculares al mismo tiempo.
- ▶ Usted no puede recibir las fotos (sólo JPG) o escuchar música de otros dispositivos Bluetooth al mismo tiempo usando el auricular Bluetooth.
- ▶ Para obtener más detalles, examine el manual de usuario del dispositivo Bluetooth.
- ▶ No está admitida la comunicación USB (Lista de fotografías, Lista de música, Lista de películas) y Bluetooth simultáneamente.
- ▶ El funcionamiento está sujeto a las siguientes dos condiciones: (1) Este dispositivo no causa interferencia (nociva) y (2) este dispositivo debe aceptar cualquier interferencia recibida, incluyendo interferencias que puedan causar un funcionamiento (del dispositivo).

QDID(Qualified Design Identity: Diseño de Identidad cualificada): B015112

# AJUSTE DEL BLUETOOTH

La función Bluetooth de este televisor le permitirá escuchar audio de forma inalámbrica mediante unos auriculares Bluetooth. También podrá conectarse con celulares equipados con Bluetooth.

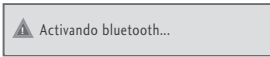

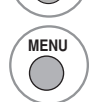
-   Seleccione **BLUETOOTH**.
-   Seleccione **BLUETOOTH**.
-   Seleccione **Encendido** o **Apagado**.
-  Iniciar Bluetooth. 
-  Regresar al menú anterior.
-  Regresar a la pantalla del televisor.

## NOTA

- ▶ Con Bluetooth para establecer 'Encendido' si cualquier dispositivo registrado esta encendido, el televisor cambia automáticamente al modo Bluetooth a pesar de que usted está viendo en otro modo de entrada. En este caso, cambie el Bluetooth a 'Apagado'.

# BLUETOOTH

## AJUSTAR PIN TV

Para conectarse o aceptar una conexión procedente de un dispositivo externo Bluetooth.

Para obtener más detalles acerca del establecimiento del PIN en el dispositivo externo Bluetooth, consulte el manual de usuario del dispositivo aplicable.

El PIN DE la televisión debe tener más de 1 dígito.

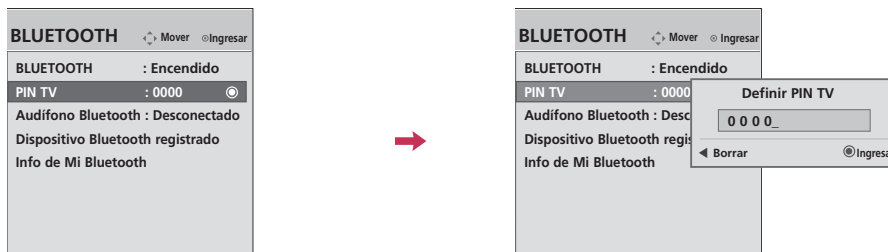

BLUETOOTH

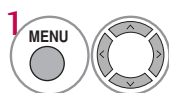

Seleccione **BLUETOOTH**.

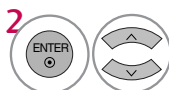

Seleccione **PIN TV**.

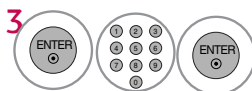

Escoja el número de PIN que desee.

El número PIN admite un máximo de 10 dígitos.



Regresar al menú anterior.



Regresar a la pantalla del televisor.

■ Pulse el botón < para borrar cifras una a una.

# AURICULARES BLUETOOTH

Al escoger auriculares Bluetooth, podrá disfrutar del sonido del televisor a través de dicho dispositivo, mediante comunicación inalámbrica.

Antes de usar por primera vez un nuevo dispositivo Bluetooth, deberá emparejarlo. Para obtener más detalles, consulte el manual de usuario del dispositivo aplicable.

Pueden usarse un máximo de 12 listas.



## Conexión unos nuevos auriculares Bluetooth





Sólo podrá buscar los nuevos auriculares Bluetooth mientras no haya ningún auricular conectado.

Al ejecutar la búsqueda, se mostrará la lista con todos los auriculares Bluetooth que respondan.

Tras encontrar un nuevo dispositivo Bluetooth, se confirma el número PIN de conexión de dicho dispositivo.

Para obtener más detalles, consulte el manual de usuario del dispositivo aplicable.

- 1   Seleccione **BLUETOOTH**.
- 2   Seleccione **Audífono Bluetooth**.
- 3   Busque los auriculares Bluetooth.
  - Si desea detener la operación, pulse el botón **ENTER**.

- 4   Introduzca el número de PIN.
  - 5   Introduzca el número de PIN.
- Definir PIN audífono

0 0 0 0

◀ Borrar      Ingresar ▶
- ↓
- Conecte los auriculares Bluetooth.
- Audífono conectado.**

Se desactivará parlante de TV.

## Conexión de unos auriculares Bluetooth ya registrados

Los auriculares Bluetooth aparecerán listados según su fecha de uso, con el dispositivo en uso al principio de dicha lista.

Al conectar el dispositivo Bluetooth ya registrado, podrá escogerlo y activarlo directamente sin necesidad de confirmar el PIN.

- 1   Seleccione **BLUETOOTH**.
- 2   Seleccione **Audífono Bluetooth**.
- 3   Escoja los auriculares Bluetooth en la lista.

- 4   Seleccione **Sí**.
  - 5  Conecte los audífono Bluetooth.
- ¿Desea conectar el audífono?

**Sí**      No

- ▶ Después de conectar / usando el auricular Bluetooth, el auricular se ajuste la condición **Desconectado** automáticamente al apagar la TV y después encenderla.
- ▶ Una vez conectados los auriculares Bluetooth, el altavoz del televisor pasará a **Modo silencioso** y el sonido sólo se emitirá a través de los auriculares.

## Desconexión de los auriculares Bluetooth

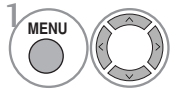

1 Seleccione **BLUETOOTH**.

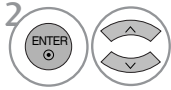

2 Seleccione **Audífono Bluetooth**.

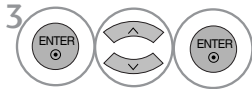

3 Desconecte los auriculares Bluetooth.

## Al solicitar conexión al televisor desde los auriculares Bluetooth

Incluso si no está registrado en la lista de dispositivos, en función de un auricular, funciona si está conectado como se muestra a continuación cuando auricular apagado o encendido.

Cuando el menú Bluetooth está en “Encendido” y se produce una solicitud de conexión desde los auriculares, aparecerá este mensaje.

No todos los auriculares admiten esta función. (Examine el manual de usuario de los auriculares Bluetooth específicos.)

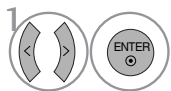
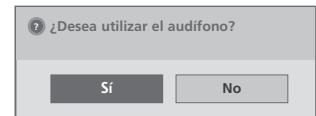

1 Seleccione **Sí** o **No**.

### ! NOTA

- ▶ LG recomienda los siguientes modelos de auriculares.  
-Sony Ericsson: HBH-DS980, Motorola: S9, Motorola: S605, Jabra: BT620S
- ▶ Auriculares estéreo / mono oficialmente certificado para ser compatible con Bluetooth puede ser buscado y conectado.
- ▶ Auriculares estéreo / mono que soportan funcionalidad A2DP o HSP puede ser conectado.
- ▶ Si el entorno próximo del televisor es el siguiente, el dispositivo no podrá encontrarse o conectarse adecuadamente.
  - Si existen fuertes interferencias electromagnéticas.
  - Si existen muchos dispositivos Bluetooth en la zona.
  - Si los auriculares estéreo están apagados, no están en su sitio o presentan un error.
  - Debido a que productos como hornos microondas, redes inalámbricas, lámparas de plasma, estufas de gas, etc., usan el mismo rango de frecuencias, pueden provocar errores de comunicación.
- ▶ No es posible conectar más de un dispositivo Bluetooth simultáneamente.
- ▶ Las conexiones perdidas provocadas por la desconexión del televisor, etc., no se recuperarán automáticamente. Intente conectar de nuevo el dispositivo pertinente.
- ▶ Algunas funciones pueden ejecutarse más lentamente cuando los auriculares están en funcionamiento.
- ▶ Aunque escoja la función Home Theater (cine en casa) de Simplink tras usar los auriculares durante el funcionamiento Simplink, la unidad no cambiará automáticamente a los altoparlantes del sistema de cine en casa.
- ▶ Si se producen fallas constantes de conexión de los auriculares, empareje el dispositivo de nuevo.
- ▶ La calidad de audio de auriculares mono, no será tan buena como la de auriculares estéreo.
- ▶ Mono auriculares pueden sufrir por el ruido como la distancia del aumento de televisión, debido a que utiliza otro método de transmisión en comparación con los auriculares estéreos.
- ▶ Cuando un auricular Bluetooth está en uso, el Volumen + / - MUTE no funcionan, y el menú Audio vuelve al valor por defecto y se desactiva.

# GESTIÓN DE DISPOSITIVOS BLUETOOTH REGISTRADOS

Si no hay dispositivos registrados, el menú Dispositivos Bluetooth registrados quedará desactivado y no podrá usarse.

Un dispositivo adicional después de registrar de 12 dispositivos borra la lista existente de almacenados.

Los nombres de dispositivo Bluetooth pueden contener hasta 14 caracteres de longitud; si se usan más, el nombre quedará truncado.

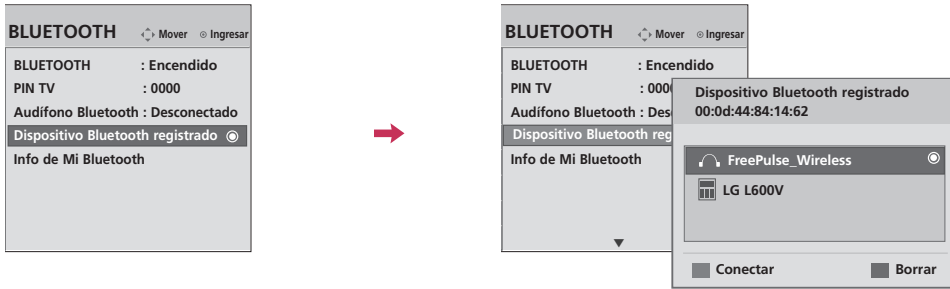

1 Seleccione **BLUETOOTH**.

2 Seleccione **Dispositivo Bluetooth registrado**.

3 Marque el dispositivo Bluetooth registrado.

## Conexión de dispositivos Bluetooth registrados

1 Escoja los auriculares estéreo Bluetooth registrados que desee.

2 Conecte el dispositivo Bluetooth.

3 Seleccione **Sí**.

## Eliminación de dispositivos Bluetooth registrados

### ■ Desconexión de dispositivos Bluetooth registrados

1 Escoja el dispositivo Bluetooth conectado.

2 Desconecte el dispositivo Bluetooth.

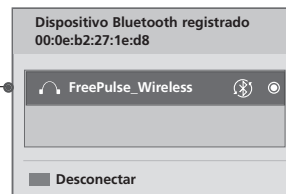

### ■ Eliminación de dispositivos Bluetooth registrados

3 Seleccione **Sí**.







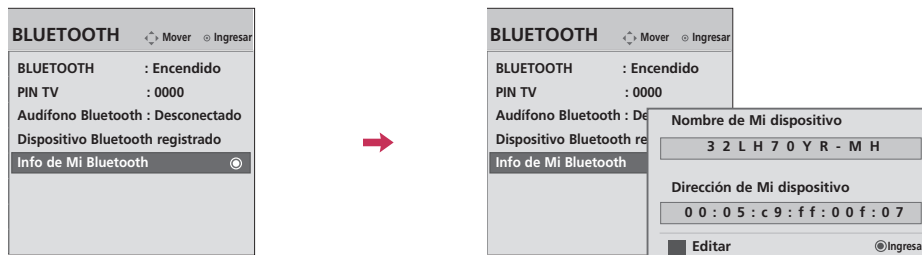

# BLUETOOTH

## INFORMACIÓN MI BLUETOOTH

Esta función proporciona al usuario la información relativa a Mi Bluetooth.  
"Edit" estará disponible cuando la TV no este conectada a ningún dispositivo.



BLUETOOTH

-   Seleccione **BLUETOOTH**.
-   Seleccione **Info de Mi Bluetooth**.
-    Edite la información.
-  Guarde.
-  Regresar al menú anterior.
-  Regresar a la pantalla del televisor.



## VIENDO LAS FOTOS CON EL DISPOSITIVO BLUETOOTH

Puede ver las fotos (\*. JPG) que se recibieron de un dispositivo Bluetooth externo al televisor.

Para ver la información detallada acerca de la conexión Bluetooth del dispositivo externo, consulte el manual de usuario del dispositivo aplicable.

El OSD (On Screen Display: Despliegue En la Pantalla) de su TV puede ser un poco diferente que este manual..

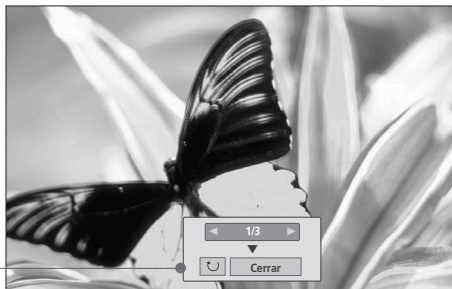

- ▶ **(Girar):** Girar fotos.
  - Cada vez que pulse el botón ENTER **(Girar)**, Gira la foto 90° en el sentido de las agujas del reloj.
- ▶ **Cerrar :** Cierra el menú emergente..
  - Al pulsar el botón ENTER, aparecerá de nuevo.

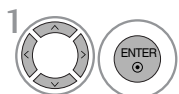

1 Seleccione the each menu.

- Use el botón < > para seleccionar la foto anterior o siguiente.
- Use el botón ^ v < > para seleccionar y controlar el menú en la pantalla

### ! NOTA

- ▶ Al enviar fotos a través de Bluetooth, la capacidad de la memoria admite hasta 8MB y 64 fotos.
- ▶ Usted no puede recibir las fotos (sólo JPG), mientras que este usando el auricular Bluetooth o escucha la música de dispositivo Bluetooth.
- ▶ Al recibir las fotos, pulse el botón **RETURN** para detener el proceso. En este momento, todas las fotos recibidas serán borradas.
- ▶ Algunos dispositivos Bluetooth no pueden soportar el envío de las fotos.

## ESCUCHAR MUSICA CON EL DISPOSITIVO BLUETOOTH

Usted puede escuchar música (**A2DP**) que se recibió de un dispositivo Bluetooth externo a la TV.

Para ver la información detallada acerca de la conexión Bluetooth del dispositivo externo, consulte el manual de usuario del dispositivo aplicable.

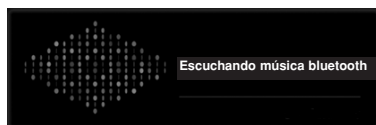

1 Ajusta el volumen.

- Si usted desea cambiar el sonido, presione el botón de **MUTE**.



2 Regresar a la pantalla del televisor.

### ! NOTA

- ▶ Usted no puede escuchar la música mientras utiliza el auricular Bluetooth o recibir las fotos.
- ▶ Algunos dispositivos Bluetooth no pueden soportar escuchar la música a través de sistema de altavoces de TV.
- ▶ Al escuchar música mediante Bluetooth, la salida Variable/Monitor ajustada como salida de audio del televisor no funcionará.

# USB

Excepto 19/22/26/32/37/42LH20R, 32/42LF20FR, 19LU50R, 22/26LU50FR, 22LU40R

- La imagen puede ser diferente a la de su televisor.
- Esta parte del USB utiliza principalmente imagen para modelo **32/42/47LH70YR**.

## MODOS DE ENTRADA

Esta pantalla aparecerá automáticamente cuando conecte un dispositivo USB.

En el dispositivo USB, no puede agregar una nueva carpeta ni borrar la carpeta existente.

- 1 Conecte el dispositivo USB a los conectores **USB IN** (Entrada de USB) en el televisor.

Para 32/42/47LH70YR

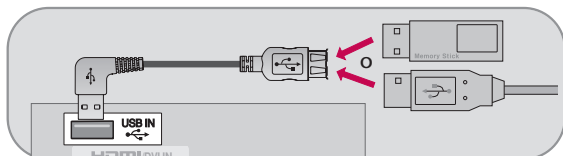

Para 32/37/42/47LH30FR, 42/47/55LH50YR, 42/47LH90QR, 32/42/47/55SL80YR, 42/47SL90QR

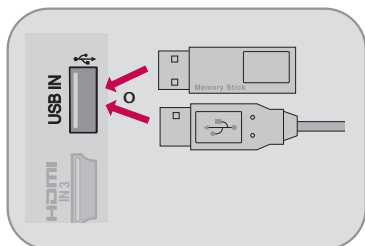

- 2 Seleccione **LISTA DE FOTOS**, **LISTA DE MÚSICA** o **LISTA DE PELÍCULAS**.



- 3



- Este televisor es compatible con los formatos JPG, MP3 y SD DivX.

### Cuando desconecte el dispositivo USB

Seleccione el menú **Disp. USB** antes de desconectar el dispositivo USB.

- 1



Seleccione **Disp. USB**.

- 2



Seleccione **Expulsar**.

USB

## Conexión del dispositivo USB

- ▶ Sólo se puede reconocer un dispositivo de almacenamiento USB.
- ▶ Si el dispositivo de almacenamiento USB se conecta a través del hub USB, el dispositivo no es reconocible.
- ▶ Es posible que no se reconozca un dispositivo de almacenamiento USB que utiliza su propio controlador.
- ▶ En el caso de un lector de tarjetas, se pueden reconocer hasta cuatro tarjetas de memoria.
- ▶ La velocidad de reconocimiento de un dispositivo de almacenamiento USB dependerá de cada dispositivo.
- ▶ No apague el televisor ni desconecte el dispositivo USB cuando el dispositivo de almacenamiento USB conectado esté funcionando. Al separar o desenchufar repentinamente dicho dispositivo, se pueden dañar los archivos almacenados o el dispositivo de almacenamiento USB.
- ▶ Conecte la alimentación a un dispositivo (más de 0,5A) de almacenamiento USB que requiera una fuente de energía externa. De no ser así, el dispositivo podría no ser reconocido.
- ▶ Conecte un dispositivo de almacenamiento USB con un cable certificado. Si se conecta con un cable no certificado o con un cable excesivamente largo, el dispositivo podría no ser reconocido.
- ▶ Algunos dispositivos de almacenamiento USB podrían no ser compatibles o no funcionar adecuadamente.
- ▶ Realice copias de seguridad de sus archivos importantes, ya que los datos almacenados en el dispositivo USB podrían resultar dañados. La gestión de datos es responsabilidad del cliente, y en consecuencia, el fabricante no cubre en garantía los daños en los datos guardados en el producto.
- ▶ Pueden reconocerse un máximo de 999 archivos y carpetas.
- ▶ Use sólo un dispositivo de almacenamiento USB formateado como sistema de archivo FAT16, FAT32, NTFS, incluido con el sistema operativo Windows. En el caso de un dispositivo de almacenamiento formateado como programa utilitario diferente no compatible con Windows, éste podría no ser reconocido.
- ▶ Los datos en un dispositivo de almacenamiento USB no serán eliminados en un sistema de archivos NTFS.
- ▶ El televisor mostrará hasta 128 caracteres de los nombres de archivo.
- ▶ La capacidad recomendada para un disco duro externo USB es de 1 TB o menos y para una memoria USB es de 32 GB o menos.
- ▶ TV necesita más tiempo para detectar si el tamaño de almacenamiento es más grande. Si la memoria USB está conectado en modo de espera, el poder sobre el tiempo sería más larga que sin memoria.
- ▶ Cualquier dispositivo con más capacidad de la recomendada puede que no trabaje apropiadamente.
- ▶ Si un disco duro externo USB con "Ahorro de energía" no funciona, apague el disco duro y encienda de nuevo para que funcione correctamente. Consulte el manual de usuario para la aplicación de un disco duro externo USB.
- ▶ Cuando utiliza un disco duro USB a través de la extensión de cable USB, Conecte una fuente de alimentación eléctrica de apoyo.

# LISTA DE FOTOS



Puede visualizar archivos .JPG de dispositivos de almacenaje USB.  
La visualización en la pantalla de su modelo puede variar levemente.



**Archivo de foto compatible: \*.JPG**  
Base: 64 x 64 ~ 15360 x 8640 (salida de datos progresiva)

- Sólo puede ejecutar archivos JPG.
- Sólo se admite la exploración en base de JPG. (Sólo SOF0, SOF1)
- Los archivos no compatibles se muestran en forma de imágenes.

USB

## Componentes de la pantalla

**1**   Seleccione **USB**.





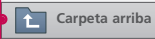

**2**    Seleccione **Lista de fotos**.

**1** Se desplaza a la carpeta del nivel superior.  
**2** Página actual/Total de páginas.  
**3** Número total de fotos en miniatura marcadas.  
**4** Botones correspondientes en el control remoto.



Carpeta arriba		0000.JPG	11/03/2008		
<input checked="" type="checkbox"/>	0001.JPG	11/03/2008	<input type="checkbox"/>	0002.JPG	11/03/2008
<input type="checkbox"/>	0003.JPG	11/03/2008	<input type="checkbox"/>	0004.JPG	11/03/2008
<input type="checkbox"/>	0005.JPG	11/03/2008	<input type="checkbox"/>	0006.JPG	11/03/2008

**1**  Carpeta arriba





**4**  Mover  Opción  CH  Cambio de página  MARK Marcar  Salir

## Selección de fotos y menú emergente



Cuando selecciona un archivo (no una carpeta), se visualiza el menú emergente.

- ▶ **Ver:** Muestra el elemento seleccionado.
- ▶ **Marcar todo:** Marca todas las fotos de la pantalla.
- ▶ **Desmarcar todo:** Cancele la selección de las fotos marcadas.
- ▶ **Borrar:** Borra la foto seleccionada.
- ▶ **Cerrar:** Cierra el menú emergente.

- 1  Seleccione la carpeta o el disco de destino.
- 2   Seleccione las fotos deseadas.
- 3  Visualice el menú emergente.
- 4   Seleccione el menú emergente deseado.
- 5  Regresar al menú anterior.





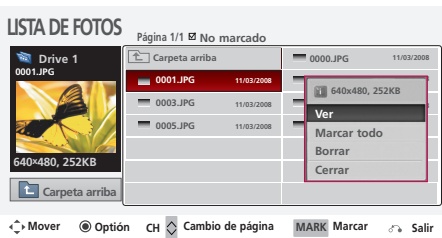

- Utilice el botón **CH** ^ v para navegar en la página de fotos.
- Use el botón **MARK** para marcar o desmarcar una foto. Cuando se marca una o más fotos, se pueden ver las fotos en forma individual o una presentación de las fotos marcadas. Si no se marca ninguna foto, se pueden ver todas las fotos en forma individual o todas las fotos en la carpeta, como presentación.

## Menú de pantalla completa

Puede cambiar la vista de la lista de fotos para que ocupe toda la pantalla. Se encuentran disponibles más funciones en el modo de pantalla completa.



La relación de aspecto de una foto puede cambiar el tamaño de la foto exhibida en pantalla completa.

- 1  Seleccione la carpeta o el disco de destino.
- 2   Seleccione las fotos deseadas.
- 3  Visualice el menú emergente.
- 4  Seleccione **Ver**.
- 5  La foto seleccionada se visualiza en el modo de pantalla completa.

■ Use el botón **CH**   para navegar en la página de fotos en miniatura.

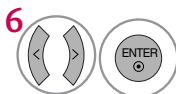
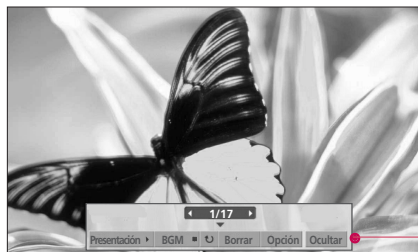

6 Seleccione **Presentación**, **BGM**, **(Girar)**, **Borrarr**, **Opción** o **Ocultar**.

- Use el botón < > para seleccionar la foto anterior o siguiente.
- Use el botón ^ v < > para seleccionar y controlar el menú en la pantalla completa.

- ▶ **Presentación:** Las fotos seleccionadas se visualizan durante la presentación de diapositivas. Si no se selecciona ninguna foto, todas las fotos en la carpeta actual se visualizan durante la presentación de diapositivas.
  - Defina el intervalo de tiempo de la presentación en **Opción**.
- ▶ **BGM:** Escuche música mientras ve las fotos en tamaño completo.
  - Defina el dispositivo BGM y álbum en **Opción**.
- ▶ **(Girar):** Gire las fotos.
  - Gira la foto 90°, 180°, 270°, 360° en el sentido de las agujas del reloj.
- ▶ **Borrarr:** Borre las fotos.
- ▶ **Opción:** Defina los valores para **Velocidad de presentación** y **Carpeta de música**.
  - Use el botón ^ v < > y el botón **ENTER** para definir los valores. Luego vaya a **Ingresar** y presione **ENTER** para guardar la configuración.
  - Puede cambiar BGM Device (Dispositivo BGM)/**Carpeta de música** mientras BGM se está reproduciendo.
- ▶ **Ocultar:** Oculte el menú en la pantalla de tamaño completo.
  - Para ver nuevamente el menú en pantalla completa, presione el botón **ENTER**.

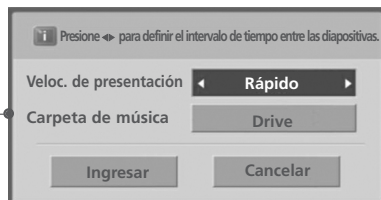

## NOTA

- ▶ Este televisor no podrá decodificar las imágenes JPG que se guardaron utilizando la opción progresiva.

# LISTA DE MÚSICA



Puede utilizar el menú de listado de música para reproducir archivos MP3 de un dispositivo USB de almacenaje. Este televisor no puede reproducir archivos protegidos contra copia. La visualización en la pantalla de su modelo puede variar levemente.



Archivos de música compatibles: \*.MP3  
Frecuencia de tasa binaria 32 kbps - 320 kbps

- Frecuencia de muestreo  
MPEG1 capa 3: 32 KHz - 48 KHz

USB

## Componentes de la pantalla

**1**   Seleccione **USB**.

**2**    Seleccione **Lista de música**.

**1** Se desplaza a la carpeta del nivel superior.  
**2** Página actual/Total de páginas.  
**3** Número total de música en miniatura marcadas.  
**4** Botones correspondientes en el control remoto.



Título	Duración
Carpeta arriba	
Arirang	04:12
Good Bye	05:30

## Selección de música y menú emergente

Aparecen hasta 6 títulos de música por página.



- ▶ **Reproducir** (Durante el modo parada): Reproduzca la música seleccionada. Durante la reproducción, puede seleccionar un archivo diferente para reproducir y el archivo comenzará en forma automática. Una vez que finalice la reproducción de música, comenzará a reproducirse la siguiente seleccionada. Cuando ya no haya música seleccionada para reproducción, se reproducirá la siguiente en la carpeta actual.
- ▶ **Repr.marcados**: Reproduzca la música seleccionada. Cuando una canción termina de reproducirse, la siguiente canción seleccionada se reproducirá automáticamente.
- ▶ **Detener reprod.**(Durante la lectura): Comience a reproducir la música seleccionada y luego muévase a la lista de fotos.
- ▶ **Repr.con fotos**: Comience reproduciendo la música seleccionada y luego muévase a la lista de fotos.
- ▶ **Marcar todo**: Marque toda la música del folder.
- ▶ **Desmarcar todo**: Cancele la selección de todas las canciones.
- ▶ **Borrar**: Borrar la música seleccionada.
- ▶ **Cerrar** : Cierre el pop- up menú.

- 1 Seleccione la carpeta o el disco de destino.
- 2 Seleccione todas las canciones.
- 3 Visualice el menú emergente.
- 4 Seleccione el menú emergente deseado.
- 5 Regresar al menú anterior.

- Use el botón **CH** ^ v para navegar en la página de títulos de música.
- Use el botón **MARK** para marcar o desmarcar una música. Si no se marca ninguna música, toda la música en la carpeta se reproducirá en secuencia. Cuando uno o más archivos de música estén marcados, la música marcada se reproducirá en secuencia. Si desea escuchar sólo una música repetidamente, simplemente marque esa música y reproduzca.

- El cuadro de información de reproducción (como se muestra a continuación) se moverá automáticamente por toda la pantalla cuando no haya una acción por parte del usuario que evite que la imagen fija de la pantalla permanezca por un período de tiempo prolongado.



### NOTA

- ▶ Cuando se reproduce una canción, se visualiza frente al tiempo de reproducción.
- ▶ Un archivo de música dañado o alterado muestra 00:00 como el tiempo de reproducción.
- ▶ Una pista de música descargada de un servicio de pago con protección de copyright no se lee, pero muestra información errónea en lugar del tiempo de lectura.
- ▶ Presione el botón **ENTER**, **■** o **RETURN** para desactivar el protector de pantalla.
- ▶ Este televisor no puede reproducir archivos de música de menos de 32 kbytes.



# LISTA DE PELÍCULAS

La lista de videos se activará una vez detectado el USB. Se utiliza al reproducir archivos de películas en la TV.

Muestra las películas en la carpeta USB y admite la reproducción.

Permite la reproducción de todas las películas de la carpeta y los archivos deseados por el usuario.

No está permitido editar, eliminar ni añadir.

Se trata de una lista de videos que muestra información de la carpeta y del archivo DivX.

Archivos de PELÍCULA admitidos (\*.avi/\*.divx)  
 Frecuencia de muestreo : entre 32 KHz - 48 KHz(MP3)  
 Velocidad en bits : entre 32 kbps - 320 kbps(MP3)

Formato de video	Formato de audio	Formato de subtítulos
MPEG1 , MPEG2, MPEG4(No admiten Microsoft MPEG4 V2, V3), DivX 3.xx , DivX 4.xx, DivX 5.xx , DivX VOD ( DRM ) , XviD, DivX 6.xx(Playback)	Mpeg, Mp3, PCM, Dolby D, AC3	*.smi/ *.srt/ *.sub(MicroDVD, SubViewer 2.0)/ *.ass/ *.ssa/*.txt(DVD Subtitle System)

Nombre de extensión	Codec de vídeo	Codec de audio	Resolución
mpg, mpeg, mpe, vob, dat	MPEG1, MPEG2	AC3, MPEG, MP3, PCM	720x576@ 25progresivo
Avi, divx, m4v	MPEG4-SP, MPEG4-ASP, DivX 3.xx, DivX 4.xx, DivX 5.xx, DivX 6.xx(Playback), Xvid	AC3, MPEG, MP3, PCM	720x480@ 30progresivo

USB

## Conexión de la Lista de Películas

- ▶ El archivo de vídeo y el archivo de subtítulos deben estar situados en la misma carpeta.
- ▶ El nombre del archivo de vídeo y el archivo de subtítulos debe ser el mismo para ver los subtítulos normalmente.
- ▶ Información en tiempo en un archivo de subtítulos externos deben organizarse en orden ascendente que debe reproducirse.
- ▶ El DivX podría no poder leerse dependiendo del tipo que sea o de los métodos de grabación.
- ▶ Si la estructura de video y audio del archivo grabado no está interpolada, se emitirá o video o audio.
- ▶ La máx. velocidad de bits de un DivX es 6 Mbps.
- ▶ Sólo es posible alcanzar el FPS (fotogramas por segundo) máximo en el nivel SD. FPS es 25 FPS (720\*576) ó 30 FPS (720\*480) dependiendo de la resolución.
- ▶ Los archivos de 25 FPS ó 30 FPS, o más, pueden no leerse correctamente.
- ▶ Si el archivo está grabado con GMC, la unidad sólo admitirá 1 punto del nivel de grabación. (GMC es el acrónimo de la Compensación global de movimiento, una técnica para compensar archivos de video MPEG.)
- ▶ Reproducción de un video a través de una conexión USB que no es compatible con la alta velocidad no podrá funcionar correctamente.
- ▶ Dispositivos de almacenamiento USB por debajo de los USB 2,0 son compatibles. Pero puede que no funcione correctamente en la lista de película.

## Componentes de la pantalla

1   Seleccione USB.

2    Seleccione Lista de películas.





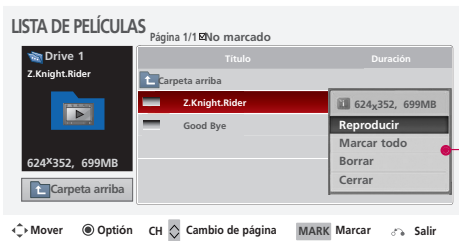
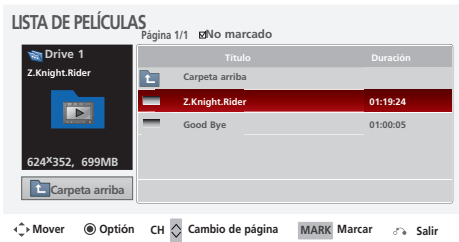

- 1 Se desplaza a la carpeta del nivel superior.
- 2 Página actual/Total de páginas
- 3 Número total de película marcados
- 4 Botones correspondientes en el control remoto





## Selección de película y menú emergente



- ▶ **Reproducir** (Durante el modo parada): Reproducir la película seleccionada.  
Si va a una carpeta diferente y presiona el botón **ENTER**, la película actualmente en reproducción se detendrá.  
Al reproducir la película, muestra el estatus actual en la barra de progreso en la parte inferior de la pantalla.  

- ▶ **Repr.marcados**: Leer los títulos de película escogidos. Una vez finaliza la lectura de una película, se iniciará automáticamente la lectura de la siguiente escogida.
- ▶ **Detener reprod.** (Durante la lectura): Detener la lectura de películas.
- ▶ **Marcar todo**: Marcar todos los títulos de la carpeta.
- ▶ **Desmarcar todo**: Cancele la selección de todas las canciones.
- ▶ **Borrar**: Borrar la película seleccionada.
- ▶ **Cerrar**: Cierre el pop-up menú.

- 1  Seleccione la carpeta o el disco de destino.
- 2   Seleccione todas las películas.
- 3  Visualice el menú emergente.
- 4   Seleccione el menú emergente deseado.
- 5  Regresar al menú anterior.

- Use el botón **CH**   para navegar en la página de títulos de película.
- Use el botón **MARK** para marcar o desmarcar una película. Cuando uno o más archivos de película estén marcados, la película marcada se reproducirá en secuencia.

**! NOTA**

▶ Use los botones (**<** / **>**) para desplazarse a un fotograma específico hacia adelante o hacia atrás, mientras se lee una película. (Los botones (**<** / **>**) podrían no funcionar correctamente con algunos archivos mientras se lee una película.)





## Uso del control remoto

Usted puede ajustar de varios métodos mientras se reproduce la película.

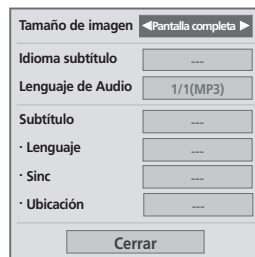
◀◀ / ▶▶	<p>Durante la lectura, pulse repetidamente el botón <b>REW</b>(◀◀) para incrementar la velocidad ◀◀ -&gt; ◀◀◀◀ -&gt; ◀◀◀◀◀◀ -&gt; ◀◀◀◀◀◀◀◀ -&gt; ◀◀◀◀◀◀◀◀◀◀◀◀ .</p> <p>pulse repetidamente el botón <b>FF</b>(▶▶) para incrementar la velocidad ▶▶-&gt; ▶▶▶▶ -&gt; ▶▶▶▶▶▶ -&gt; ▶▶▶▶▶▶▶▶ .</p> <ul style="list-style-type: none"> <li>■ Pulsar repetidamente estos botones aumenta la velocidad del avance/retroceso rápido.</li> </ul>
	<p>Durante la lectura, pulse el botón <b>Pause</b>(  ).</p> <ul style="list-style-type: none"> <li>■ Se mostrará una pantalla fija.</li> </ul>
< >	<ul style="list-style-type: none"> <li>■ Al usar el botón &lt; ó &gt; durante la lectura el cursor podrá visualizarse en pantalla indicando la posición.</li> </ul>
PLAY(▶)	<p>Pulse el botón <b>PLAY</b>(▶) para volver a la lectura normal.</p>

## Idioma de audio y subtítulos en DivX



- 1  Al reproducir DivX, la **Opción** menú aparece en la pantalla.
- 2  Escoja la opción que desee.
- 3  Escoja el **Tamaño de imagen**, el **Idioma subtítulo** y el **Lenguaje de Audio**, el **Subtítulo**, el **Lenguaje**, la **Sinc** o la **Ubicación**.
- 4  Regresar al menú anterior.
-  Regresar a la pantalla del televisor.

Idioma de los subtítulos	Soporte de idioma
Latino 1	Francés, Español, Catalán Vasco, Portugués, Italiano, Albano, Reto-Romance, Holandés, Alemán, Danés, Sueco, Noruego, Finlandés, Feroés, Islandés, Irlandés, Escocés, Inglés
Latino 2	Checo, Húngaro, Polaco, Rumano, Croata, Eslovaco, Esloveno, Serbio
Latino 4	Estonio, Idiomas Bálticos Letón (Latvio) y Lituano, Groenlandés y Lapón
Latino 5	Inglés, Turco
Cirílico	Búlgaro, Bielorruso, Macedonio, Ruso, Serbio y pre-1990 (no ghe con recuperación) Ucraino
Greek	Inglés, Griego moderno
Hebrew	Inglés, Hebreo moderno
Chino	Chino
Thai	Tailandés
Árabe	Inglés, Árabe



## CÓDIGO DE REGISTRO DEL DIVX

Confirme el número del código de registro de DivX del televisor. Usando el número de registro, es posible alquilar o comprar películas en [www.divx.com/vod](http://www.divx.com/vod).

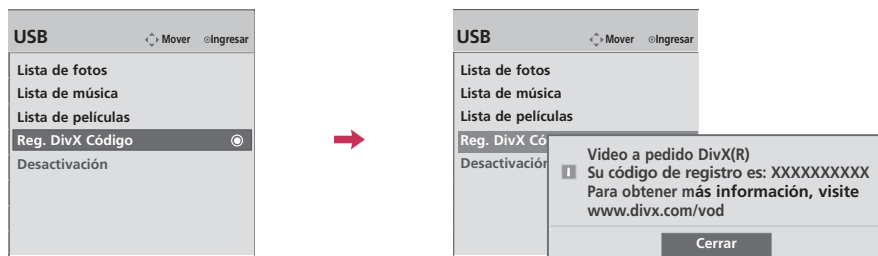
Con un código de registro DivX de otro televisor, no está permitida la lectura de archivos DivX alquilados o adquiridos. (Únicamente son legibles los archivos DivX correspondientes con el código de registro del televisor adquirido)



USB

- 1   Seleccione **USB**.
- 2   Seleccione **Reg. DivX Código**.
- 3  Visualizar el **Reg. DivX Código**
- 4  Regresar al menú anterior.
-  Regresar a la pantalla del televisor.







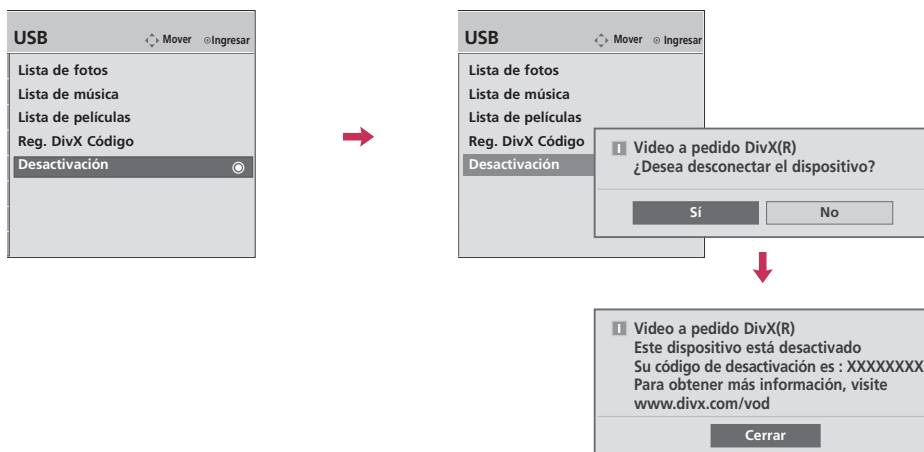

### NOTA

- ▶ Al cargar, algunos botones pueden no funcionar.
- ▶ Si usa el código de registro DivX de otro dispositivo, el archivo DivX alquilado o adquirido no podrá leerse. Por lo tanto, use siempre el código de registro DivX asignado a este producto.

# DESACTIVACIÓN

Elimine la información de autenticación actual para recibir una autenticación de usuario nueva de DivX para el televisor. Una vez ejecutada esta función, se requerirá de nuevo una autenticación de usuario DivX para ver archivos DRM DivX.



-   Seleccione **USB**.
-   Seleccione **Desactivación**.
-   Seleccione **Sí** o **No**.
- 
-  Regresar al menú anterior.
-  Regresar a la pantalla del televisor.







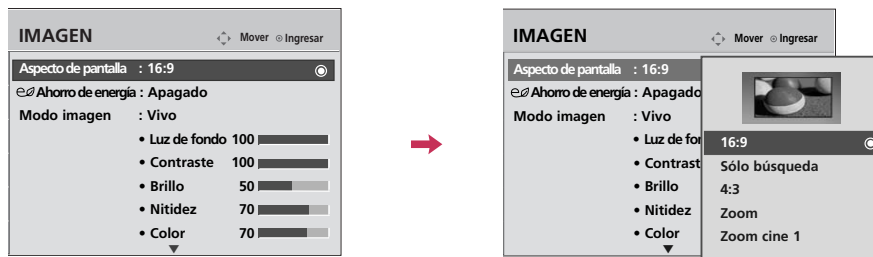

# CONTROL DE IMAGEN

## TAMAÑO DE LA IMAGEN (CONTROL DE RELACION DE ASPECTO)

Esta función le permite elegir de una imagen analoga una relación de aspecto 4:3 mostrada en la TV.

- RGB-PC fuente de entrada de relación de aspecto 4:3 ó 16:9.



- 1   Seleccione **IMAGEN**.
- 2   Seleccione **Aspecto de pantalla**.
- 3   Seleccione el formato de imagen deseado.
- 4  Regresar al menú anterior.
-  Regresar a la pantalla del televisor.

- También ud. puede hacer la **Aspecto de pantalla** con el menú **Q.Menu**.
- Presione el botón **RATIO** repetidamente para seleccionar el formato de la imagen deseado. (Excepto 32/37/42/47LH30FR, 42/47LH90QR, 32/42/47/55SL80YR, 42/47SL90QR)

## 16:9

Seleccione cuando desea ajustar la imagen horizontalmente, en una proporción lineal para llenar la pantalla completa.



## Sólo búsqueda

Normalmente los bordes de las señales de video quedan recortadas un 1-2%. El modo Sólo búsqueda desactiva este recorte y muestra el video completo.

Notas: Si hubiera ruido en los bordes de la señal original, serán visibles cuando el modo Sólo búsqueda esté activado.

Esta función sólo se opera en los modos de Component/HDMI/DVI(720 progresivo/1 080entrelazado/1 080progresivo).



## 4:3

La selección siguiente le dejará ver una imagen con la proporción original de aspecto 4:3.



## Zoom

Seleccione cuando desea ver la imagen sin ninguna alteración. Sin embargo, las porciones superior e inferior de la imagen serán cortadas.

- Al ajustar en el menú Q.Menu,
  - a. Botón < o > : Ajuste la proporción ampliada del Zoom.
  - b. Botón ^ o v : Desplace la pantalla.

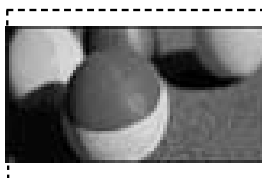

## Zoom cine1

Seleccione Zoom cine cuando desee ampliar la imagen en la proporción correcta.

Nota: La imagen puede verse distorsionada al ampliarla o reducirla.

- a. Botón < o > : Ajuste la proporción ampliada del Zoom para cine. El rango de ajuste es de 1-16.
- b. Botón ^ o v : Desplace la pantalla.

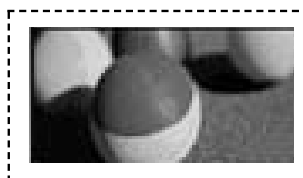

# CONTROL DE IMAGEN

## AJUSTES DE LA IMAGEN PRESTABLECIDA - MODO IMAGEN

Hay configuraciones predeterminadas de fábrica disponibles en los menús del usuario. Puede usar una configuración predeterminada, cambiar cada configuración manualmente o utilizar el sensor inteligente.

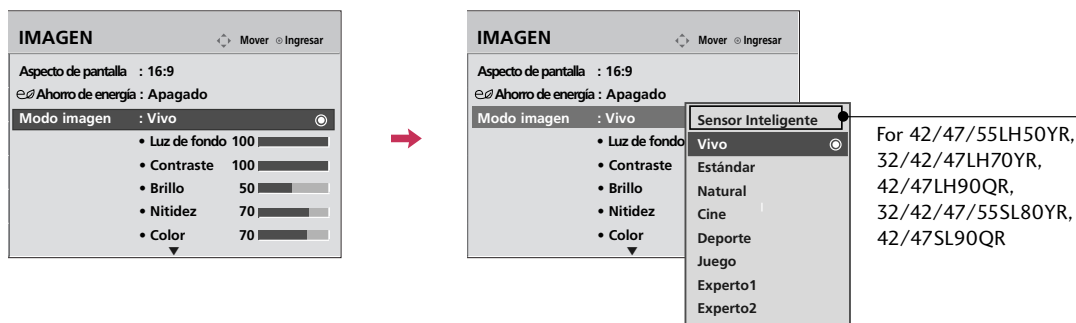

1 Seleccione **IMAGEN**.

2 Seleccione **Modo imagen**.

3 Seleccione **Sensor Inteligente** (Para 42/47/55LH50YR, 32/42/47LH70YR, 42/47LH90QR, 32/42/47/55SL80YR, 42/47SL90QR), **Vivo**, **Estándar**, **Natural**, **Cine**, **Deporte** o **Juego**.

4 Regresar al menú anterior.

Regresar a la pantalla del televisor.

- Al escoger **Sensor Inteligente**, el ajuste **Ahorro de energía** cambia automáticamente a **Automático** (Para 42/47/55LH50YR, 32/42/47LH70YR, 42/47LH90QR, 32/42/47/55SL80YR, 42/47SL90QR).
- Al escoger **Sensor Inteligente**, el contraste, brillo, nitidez, color y tinte cambian automáticamente (Para 42/47/55LH50YR, 32/42/47LH70YR, 42/47LH90QR, 32/42/47/55SL80YR, 42/47SL90QR).
- Los ajustes **Vivo**, **Estándar**, **Natural**, **Cine**, **Deporte** y **Juego** son preestablecidos en fábrica para lograr la mejor calidad de imagen.
- Cuando la función **Sensor Inteligente**, la imagen se ajusta automáticamente para adecuarse lo más posible a las condiciones del entorno (Para 42/47/55LH50YR, 32/42/47LH70YR, 42/47LH90QR, 32/42/47/55SL80YR, 42/47SL90QR).
- **Vivo**: Este es el modo para maximizar el efecto del video en el expositor de la tienda. Intensifica el contraste, brillo, color y la nitidez para ofrecer imágenes vivas
- **Estándar**: Este es el modo con el que se obtienen condiciones óptimas de visualización para el usuario general.
- **Natural**: Este es el modo para que la pantalla muestre la imagen de la forma más natural posible.
- **Cine**: Este modo optimiza el video para disfrutar películas.
- **Deporte**: Este es el modo de video para enfatizar el video dinámico y los colores primarios (ej.: blanco, uniforme, césped, azul del cielo, etc.) obteniendo el ajuste óptimo de la pantalla para disfrutar los deportes.
- **Juego**: Este es el modo para obtener velocidad de respuesta rápida en una pantalla rápida de videojuego.
- **Experto**: Este es el modo para ajustar el video de forma pormenorizada para expertos en calidad de video y usuarios generales.
- También ud. puede hacer la **Modo imagen** con el menú **Q.Menu**.



# CONTROL MANUAL DE IMAGEN - MODO USUARIO

Ajuste la apariencia de la imagen según sus preferencias y situaciones de visualización.

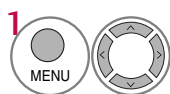
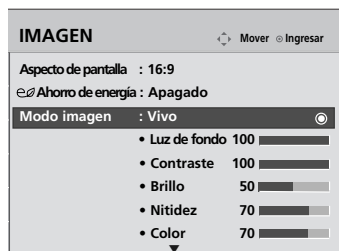

1 Seleccione **IMAGEN**.

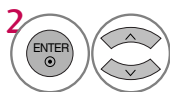

2 Seleccione **Modo imagen**.

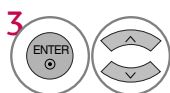

3 Seleccione **Vivo, Estándar, Natural, Cine, Deporte o Juego**.

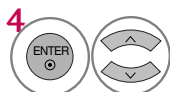

4 Seleccione **Luz de Fondo, Contraste, Brillo, Nitidez, Color o Tinte**.

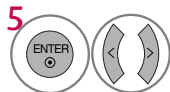

5 Realice los ajustes adecuados.



6 Regresar al menú anterior.



Regresar a la pantalla del televisor.

- Al ajustar el **Ahorro de energía**, la función **Luz de Fondo** se desactivará.
- **Luz de Fondo**: Esta función ajusta el brillo del panel LCD para controlar la luminosidad de la pantalla. Se recomienda modificar la luz de fondo al ajustar el brillo del aparato. Al disminuir la luz de fondo, el brillo de los negros se vuelve más oscuro sin pérdidas en la señal de video y el consumo eléctrico se reduce.
- **Contraste**: Aumenta o disminuye el gradiente de la señal de video. Podría usar el mando de contraste cuando las partes brillantes de la imagen queden saturadas.
- **Brillo**: Ajuste el nivel base de la señal en la imagen. Puede usar brillo cuando la oscuridad de la imagen este saturada.
- **Nitidez**: Ajusta el nivel de nitidez de los bordes entre las zonas de imagen iluminadas y oscuras. Cuanto más bajo sea el nivel, más suave la imagen.
- **Color**: Ajusta la intensidad de todos los colores.
- **Tinte**: Ajusta el balance entre niveles de rojo y verde.

# CONTROL DE IMAGEN

## TECNOLOGÍA DE MEJORA DE LA IMAGEN

Puede calibrar la pantalla para cada Modo de imagen o ajustar el valor del video de acuerdo con la pantalla especial de video.

Puede ajustar un valor de video diferente para cada entrada.

Para reiniciar a los ajustes preestablecidos de fábrica tras realizar ajustes para cada fuente de entrada, ejecute el **Restablecer imagen** para cada **Modo imagen**.

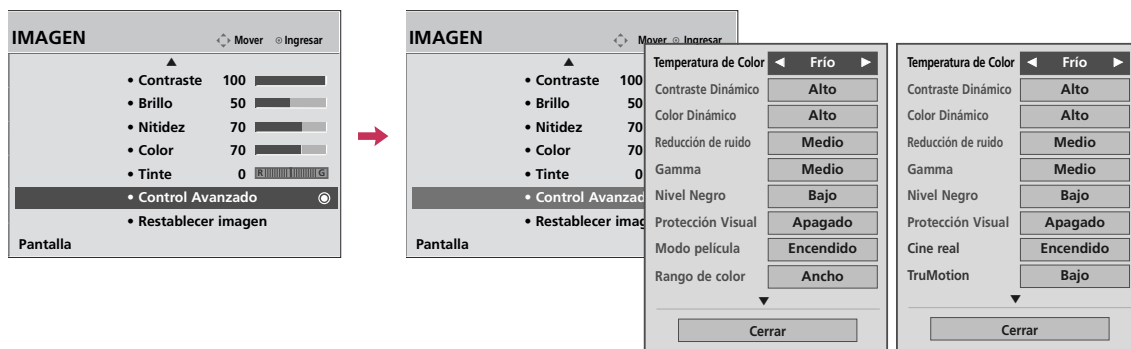

Para 19/22/26/32/37/42LH20R,  
32/42LF20FR,  
32/37/42/47LH30FR, 19LU50R,  
22/26LU50FR, 22LU40R

Para 42/47/55LH50YR,  
32/42/47LH70YR,  
42/47LH90QR,  
32/42/47/55SL80YR,  
42/47SL90QR

-   Seleccione **IMAGEN**.
-   Seleccione **Control Avanzado**.
-   Seleccione sus opciones deseadas.
-  Realice los ajustes adecuados.
-  Regresar al menú anterior.
-  Regresar a la pantalla del televisor.

# CONTROL EXPERTO DE IMAGEN





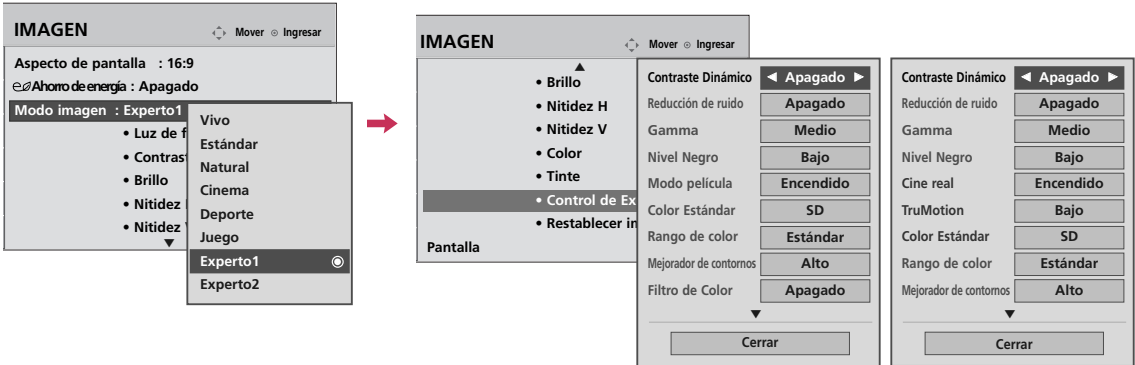







Al segmentar categorías, el **Experto1** y **Experto2** proporcionan más categorías que los usuarios pueden configurar a su gusto, lo que ofrece una calidad de imagen óptima para los usuarios.

Debido a que el elemento “en detalle” destinado a expertos en calidad de imagen sirve para ajustar dicha imagen mediante el uso de una imagen específica, esta podría no ser efectiva para imágenes generales.



Para 19/22/26/32/37/42LH20R,  
32/42LF20FR,  
32/37/42/47LH30FR, 19LU50R,  
22/26LU50FR, 22LU40R

Para 42/47/55LH50YR,  
32/42/47LH70YR,  
42/47LH90QR,  
32/42/47/55SL80YR,  
42/47SL90QR

- 1   Seleccione **IMAGEN**.
- 2   Seleccione **Modo imagen**.
- 3   Seleccione **Experto1** o **Experto2**.
- 4   Seleccione **Control de Experto**.
- 5   Seleccione su opción del menú deseada.
- 6  Realice los ajustes adecuados.
- 7  Regresar al menú anterior.
-  Regresar a la pantalla del televisor.

# CONTROL DE IMAGEN

Temperatura de Color	<ul style="list-style-type: none"> <li>■ Ajuste en cálido para mejorar los colores de gama más cálida como el rojo o en frío para dar a la imagen un tono más azulado.</li> </ul>
Contraste Dinámico	<ul style="list-style-type: none"> <li>■ Ajusta el contraste para mantenerlo en el nivel óptimo dependiendo del brillo de la pantalla. La resolución de la graduación mejora haciendo más brillantes las partes brillantes y más oscuras, las oscuras.</li> </ul>
Color Dinámico	<ul style="list-style-type: none"> <li>■ Ajusta los colores en pantalla para que aparezcan vivos, ricos y limpios. Esta función mejora el tono, saturación e iluminación de forma que rojos, azules, verdes y blancos parezcan más vivos.</li> </ul>
Reducción de ruido	<ul style="list-style-type: none"> <li>■ Reduce el ruido en pantalla sin afectar la calidad de video.</li> </ul>
Gamma	<p><i>Bajo : ilumina la zona de nivel oscuro y gris de la imagen.</i>  <i>Medio: graduación rápida de la imagen original.</i>  <i>Alto: oscurece la zona de nivel oscuro y gris de la imagen.</i></p> <ul style="list-style-type: none"> <li>■ Puede ajustar el brillo de la zona oscura y la zona del nivel de gris de la imagen.</li> </ul>
Nivel Negro	<p><i>Bajo: La reflexión de pantalla se pone más oscura.</i>  <i>Alto: La reflexión de pantalla se pone más clara.</i>  <i>Automático: Cuando advierta el nivel negro en la pantalla, se establecerá en alto o bajo automáticamente.</i></p> <ul style="list-style-type: none"> <li>■ Ajuste el nivel de negro de la pantalla al nivel adecuado.</li> <li>■ Esta función permite escoger “Bajo” o “Alto” en el siguiente modo: AV (NTSC-M), HDMI o por componentes. De lo contrario, el “Nivel Negro” se ajusta en “Automático”.</li> </ul>
Protección Visual	<ul style="list-style-type: none"> <li>■ Ajuste el brillo de la pantalla para evitar el brillo excesivo de la misma. Atenua imágenes muy brillantes.</li> <li>■ Esta característica se desactiva en <b>“Modo imagen - Vivo, Cine”</b>.</li> </ul>
Modo película	<ul style="list-style-type: none"> <li>■ Hace que los videoclips grabados se vean de forma más natural.</li> <li>■ Las películas en DVD y Blu-ray están filmadas a 24 fotogramas por segundo.</li> </ul>
Cine real	<ul style="list-style-type: none"> <li>■ Hace que los videoclips grabados se vean de forma más natural.</li> <li>■ Las películas en DVD y Blu-ray están filmadas a 24 fotogramas por segundo. Con LG Real Cinema, cada fotograma es procesado sistemáticamente 5 veces cada 1/24 de segundo, generando 120 f/s con TruMotion ó 2 veces cada 1/24 de segundo, generando 48 f/s sin TruMotion, eliminando así por completo el efecto de imagen desdoblada.</li> </ul>
TruMotion	<p><i>* Esta característica no se encuentra disponible para todos los modelos.</i>  <i>Alto: proporciona movimientos de película más regulares.</i>  <i>Bajo: proporciona movimientos de película regulares. Utilice esta configuración para un uso estándar.</i>  <i>Apagado: utilice esta configuración cuando las configuraciones “Alto” y “bajo” causan ruido.</i></p> <ul style="list-style-type: none"> <li>■ TruMotion funciona con todos los tipos de entrada, excepto los del modo PC.</li> <li>■ Si activa “TruMotion”, podría aparecer ruido en la pantalla.</li> <li>■ Si esto sucede, desactive “TruMotion”.</li> </ul>

Color Gamut	<p><i>Estándar: Muestra de color estándar área.</i></p> <p><i>Ancho: modo para usar y ajustar la zona de color rica de la pantalla.</i></p> <ul style="list-style-type: none"> <li>■ Maximiza el uso de zonas de color que pueden resaltarse.</li> </ul>
Majorador de contornos	<ul style="list-style-type: none"> <li>■ Mostrar las esquinas del video más claras y nítidas, pero siempre naturales.</li> </ul>
Color Estándar	<ul style="list-style-type: none"> <li>■ Convierte a color HD un video que posea color diferente.</li> </ul>
Filtro de Color	<ul style="list-style-type: none"> <li>■ Esta es la función para filtrar la zona específica de color del video. Puede usar el filtro RGB para ajustar exactamente la saturación y el tono de color.</li> </ul>
Balance Blanco	<ul style="list-style-type: none"> <li>■ Esta es la función para ajustar el color general de la pantalla a su gusto.</li> <li>- Contraste Rojo/Verde/Azul, Brillo Rojo/Verde/Azul: El rango de ajuste es de -50 - +50.</li> </ul>
Sistema de Mantenimiento de Color	<ul style="list-style-type: none"> <li>■ Al igual que la herramienta usada por los expertos para realizar ajustes mediante los modelos de prueba, esta no afecta a otros colores, pero puede usarse para ajustar selectivamente las 6 zonas de color (Rojo/Verde/Azul/Amarillo/Cian/Magenta). La diferencia de color podría no distinguirse aun cuando realice ajustes para el video general.</li> <li>Adjusts Rojo/Verde/Azul/Amarillo/Cian/Magenta.</li> <li>- Color Rojo/Verde/Azul/Amarillo/Cian/Magenta: El rango de ajuste es de -30 - +30.</li> <li>- Tinte Rojo/Verde/Azul/Amarillo/Cian/Magenta: El rango de ajuste es de -30 - +30.</li> <li>- Esta característica se desactiva en modo RGB-PC.</li> </ul>
OPC	<p>* <i>Esta característica no se encuentra disponible para todos los modelos.</i></p> <ul style="list-style-type: none"> <li>■ Sí como la tecnología para reducir el consumo de energía manteniendo el nivel de brillo, esta tiene el efecto de reducir el consumo energético, mejorando el contraste.</li> </ul>



# CONTROL DE IMAGEN

## 🌱 AHORRO DE ENERGÍA

Este reduce el consumo eléctrico del televisor ajustando el nivel de la luz de fondo.

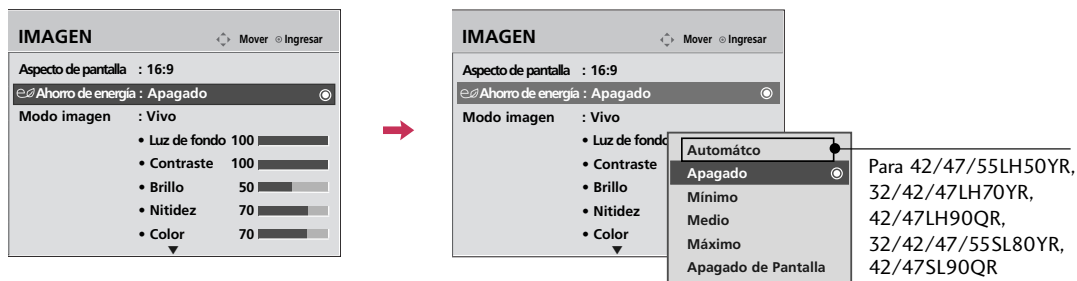
Puede incrementar el brillo de su pantalla ajustando el nivel **Ahorro de Energía** o **Modo imagen**.



-   Seleccione **IMAGEN**.
-   Seleccione **Ahorro de energía**.
-   Seleccione **Automático** (Para 42/47/55LH50YR, 32/42/47LH70YR, 42/47LH90QR, 32/42/47/55SL80YR, 42/47SL90QR), **Mínimo**, **Medio**, **Máximo** o **Apagado de Pantalla**.
-  Regresar al menú anterior.
-  Regresar a la pantalla del televisor.

- Al escoger **Apagado de Pantalla**, el televisor se apagará pasados 3 segundos.
- Si ajusta “**Ahorro de energía-Automático**” (Para 42/47/55LH50YR, 32/42/47LH70YR, 42/47LH90QR, 32/42/47/55SL80YR, 42/47SL90QR), **Mínimo**, **Medio**, **Máximo**”, la función **Luz de fondo** no funcionará.
- Al escoger **Automático**, la **Luz de fondo** se ajustará automáticamente mediante el **Sensor Inteligente** según las condiciones del entorno. (Para 42/47/55LH50YR, 32/42/47LH70YR, 42/47LH90QR, 32/42/47/55SL80YR, 42/47SL90QR)
- También ud. puede hacer la **Ahorro de energía** con el menú **Q.Menu**. (Para 19/22/26/32/37/42LH20R, 32/42LF20FR, 19LU50R, 22/26LU50FR, 22LU40R)
- También ud. puede presionar el botón de **Ahorro de energía** en el control remoto.

# RESTABLECIMIENTO DE LA IMAGEN

Las configuraciones de los modos de pantalla seleccionados vuelven a las configuraciones predeterminadas de fábrica.

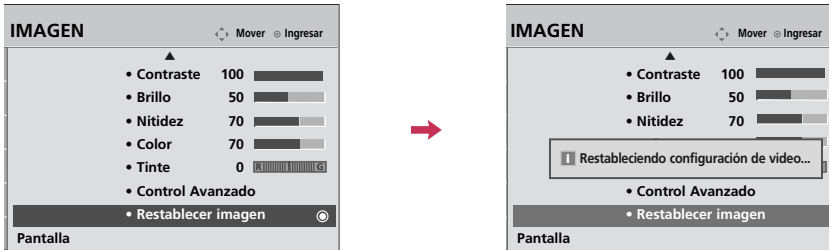

- 1 Seleccione **IMAGEN**.
- 2 Seleccione **Restablecer imagen**.

- 3 Inicialice el valor ajustado.
- 4 Regresar a la pantalla del televisor.

# ATENUACION LOCAL LED- para 42/47LH90QR

Tras analizar la señal de video de entrada por áreas de la pantalla, ajusta la retroiluminación para mejorar el contraste. Esta función permanece deshabilitada con la opción **“Modo imagen-Juego”**.

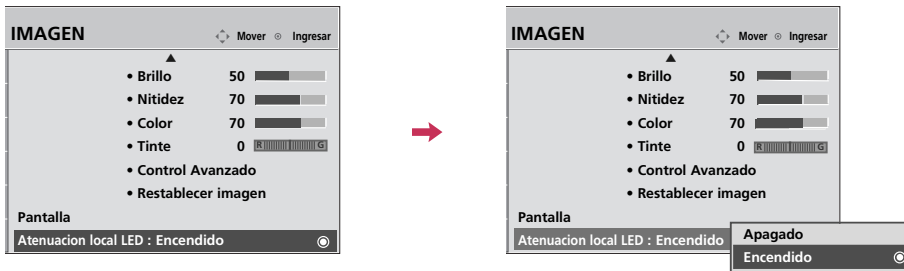

- 1 Seleccione **IMAGEN**.
- 2 Seleccione **Atenuacion local LED**.
- 3 Seleccione **Encendido** o **Apagado**.







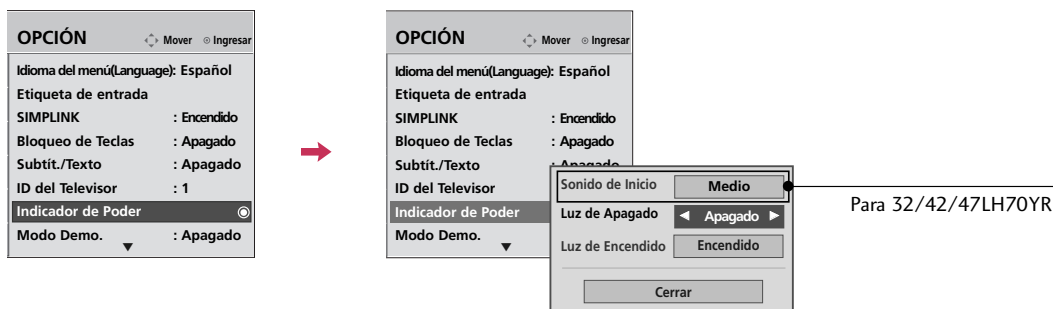

- 4 Regresar al menú anterior.
- Regresar a la pantalla del televisor.

# CONTROL DE IMAGEN

## INDICADOR DE PODER

Ajuste el indicador luminoso de prendido/modo de espera de la parte frontal del televisor.



-   Seleccione **OPCIÓN**.
-   Seleccione **Indicador de Poder**.
-   Seleccione **Sonido de Inicio**(Para 32/42/47LH70YR), **Luz de Apagado** o **Luz de Encendido**.
-  Seleccione sus opciones deseadas.
-  Regresar al menú anterior.
-  Regresar a la pantalla del televisor.







- **Sonido de Inicio** (Para 32/42/47LH70YR)  
Puede desactivar el sonido de inicio del TV o ajustar el volumen.
- **Luz de Apagado**: Establece si ajustar el indicador luminoso de la parte frontal del televisor para que esté **Encendido\***, **Apagado\***, **Bajo\*** o **Alto\*** cuando la unidad se encuentra en el modo de espera.
  - \* **Apagado, Bajo o Alto**  
: Para 32/42/47LH70YR
  - \* **Apagado o Encendido**  
: Para 19/22/26/32/37/42LH20R, 32/42LF20FR, 32/37/42/47LH30FR, 19LU50R, 22/26LU50FR, 42/47/55LH50YR, 42/47LH90QR, 32/42/47/55SL80YR, 22LU40R, 42/47SL90QR
- **Luz de Encendido**: Establece si ajustar el indicador luminoso de la parte frontal del televisor para que esté **Encendido** o **Apagado** cuando la unidad está apagada.

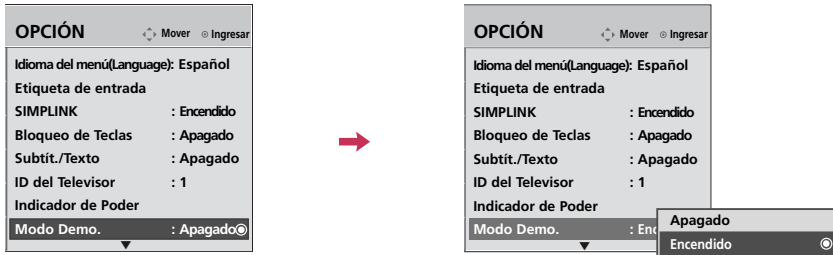

# MODO DEMO. (MODO DE DEMOSTRACIÓN)

Visualice el pase de diapositivas que explica distintas funciones de este televisor.



-   Seleccione **OPCIÓN**.
-   Seleccione **Modo Demo..**
-   Escoja **Encendido** para mostrar la distintas funciones del televisor.
-  Regresar a la pantalla del televisor.  
Tras un breve período de tiempo, comenzará el **Modo Demo..**  
Si desea detener la demostración, pulse cualquier botón (Excepto botón VOL +, - y MUTE).





■ Esta característica se desactiva en "Configuración Inicial-Home Use".

# CONTROL DE IMAGEN

## CONFIGURACIÓN INICIAL (RESTABLECER AJUSTES DE FÁBRICA)

Utilizar para restablecer rápidamente todas las opciones del menú a sus valores de fábrica originales. Todas las características de usuario y de canal serán reiniciadas.



-   Seleccione **OPCIÓN**.
-   Seleccione **Configuración Inicial**.
-   Seleccione **Sí** o **No**.
-  Regresar al menú anterior.
-  Regresar a la pantalla del televisor.

# CONTROL DE SONIDO Y DE IDIOMA

## NIVELADOR AUTOMÁTICO DE VOLUMEN

Volumen automático le asegura que el nivel de volumen permanece constante si está viendo anuncios o un programa de televisión.

Debido a que la señal de cada cadena de televisión dispone de características propias, podría ser preciso ajustar el volumen cada vez que cambie de canal. Esta función permite a los usuarios disfrutar de niveles uniformes de volumen realizándose ajustes automáticos para cada canal.

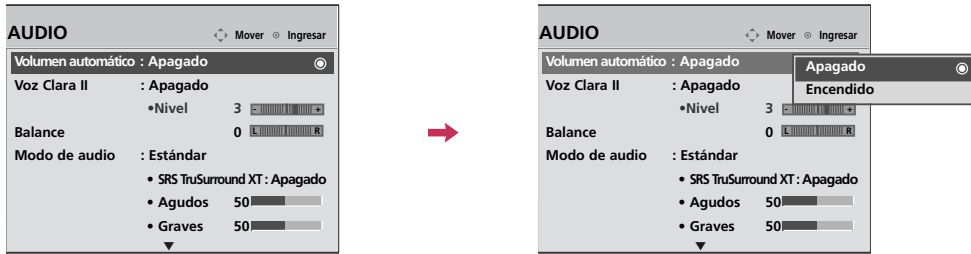



-   Seleccione **AUDIO**.
-   Seleccione **Volumen automático**.
-   Seleccione **Encendido** o **Apagado**.
-  Regresar al menú anterior.
-  Regresar a la pantalla del televisor.

# CONTROL DE SONIDO Y DE IDIOMA

## VOZ CLARA II

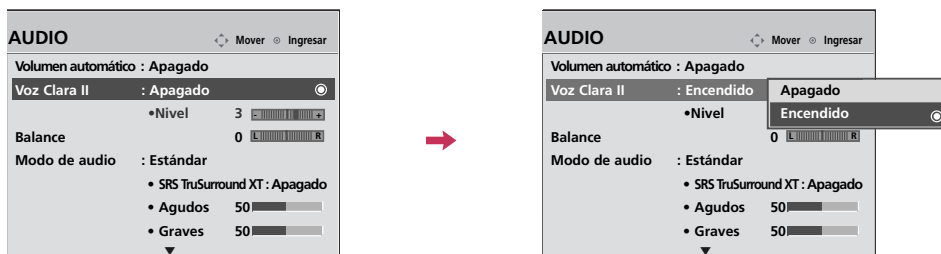



Como diferencia el registro de sonidos de los otros, logra que la calidad de sonido de las voces sea mejor.



-   Seleccione **AUDIO**.
-   Seleccione **Voz Clara II**.
-   Seleccione **Encendido** o **Apagado**.

### Ajuste del nivel de la función Voz Clara II con la selección **Encendido**

Esta función ajusta el nivel de la voz.

-   Seleccione **Nivel**.
-   Realice los ajustes adecuados.
-  Regresar al menú anterior.
-  Regresar a la pantalla del televisor.

# AJUSTES DE SONIDO PREESTABLECIDO (MODO DE AUDIO)

Modo de audio le permite disfrutar del mejor sonido sin ningún ajuste especial porque la televisión configura las opciones de sonido apropiadas según el contenido del programa.

**Estándar, Música, Cine, Deporte y Juego** son prefijados para la buena calidad de sonido en la fabrica.

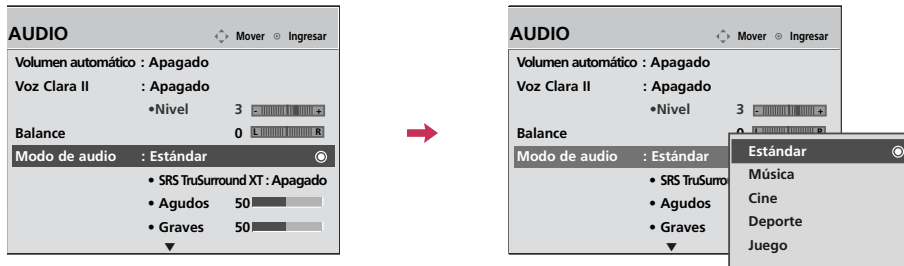

-   Seleccione **AUDIO**.
-   Seleccione **Modo de audio**.
-   Seleccione **Estándar, Música, Cine, Deporte o Juego**.
-  Regresar al menú anterior.
-  Regresar a la pantalla del televisor.

- También ud. puede hacer la **Modo de audio** con el menú **Q.Menu**.
- **Estándar**: Ofrece sonido de calidad estándar.
- **Música**: Optimiza el sonido para escuchar música.
- **Cine**: Optimiza el sonido para disfrutar películas..
- **Deporte**: Optimiza el sonido para disfrutar eventos deportivos.
- **Juego**: Optimiza el sonido para jugar con videojuegos.



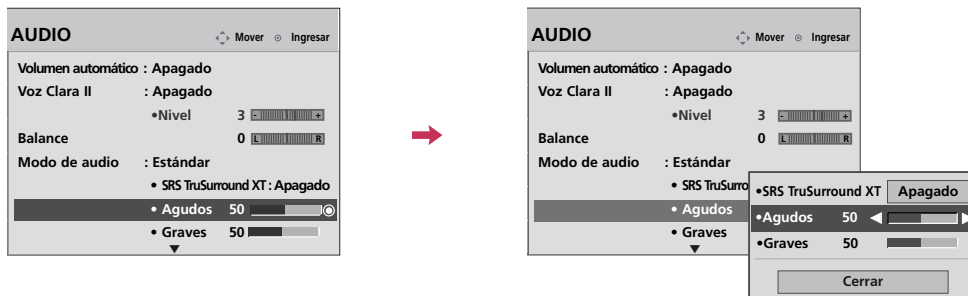

# CONTROL DE SONIDO Y DE IDIOMA

## AJUSTE DE SONIDO - MODO USUARIO

Usted puede ajustar sonidos agudos y bajos a los niveles de su preferencia.











-   Seleccione **AUDIO**.
-   Seleccione **Modo de audio**.
-   Seleccione **Estándar, Música, Cine, Deporte** o **Juego**.
-   Seleccione **Agudos** o **Graves**.

-   Realice los ajustes adecuados.
-  Regresar al menú anterior.
-  Regresar a la pantalla del televisor.

## SRS TRUSURROUND XT

Escoja esta opción para obtener un sonido realista.

-   Seleccione **AUDIO**.
-   Seleccione **SRS TruSurround XT**.
-   Seleccione **Encendido** o **Apagado**.
-  Regresar al menú anterior.
-  Regresar a la pantalla del televisor.

- Si la calidad del sonido o volumen no es el nivel que usted desea, le recomendamos que use por separado un sistema de teatro en casa o un amplificador para distintos entornos de usuario.
- Si selecciona “**Voz Clara II-Encendido**”, la característica **SRS TruSurround XT** no funcionará.
- **SRS TruSurround XT**: TruSurround XT es una tecnología patentada por SRS que resuelve el problema de la lectura de contenidos de audio con formato 5,1 ch a través de dos altoparlantes.

# AJUSTE DE BALANCE

Puede ajustar el balance de sonido de las bocinas a los niveles que desea ud.

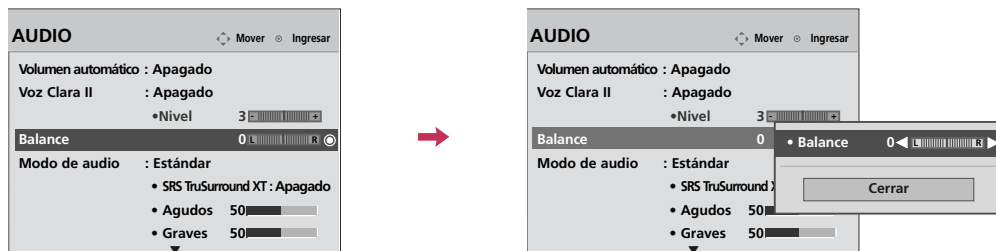

-   Seleccione **AUDIO**.
-   Seleccione **Balance**.
-   Realice los ajustes adecuados.
-  Regresar al menú anterior.
-  Regresar a la pantalla del televisor.

# CONTROL DE SONIDO Y DE IDIOMA

## DISPOSICIÓN DE BOCINAS DE TV

Apague los altavoces si está utilizando un equipo de audio externo.

En **AV**, **Componente**, **RGB** y **HDMI** con HDMI al cable DVI, el altavoz del televisor puede estar operativo incluso sin señal de video.

Si desea usar un sistema externo Hi-Fi o SRS System, apague los altavoces internos del televisor.

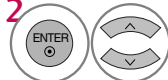

-  Seleccione **AUDIO**.
-  Seleccione **Parlantes de TV**.
-  Seleccione **Encendido o Apagado**.
-  Regresar al menú anterior.
-  Regresar a la pantalla del televisor.

### ! NOTA

- ▶ Al apagar el altavoz del televisor mientras el sistema de cine en casa Simplink está operativo, la salida de sonido pasará automáticamente al altavoz del sistema de cine en casa, pero cuando el altavoz del televisor esté prendido, el sonido se emitirá por este.



# SELECCIÓN DE SALIDA DE AUDIO

Escoja **Salida Monitor** o **Salida Variable** para conectar las salidas de audio.

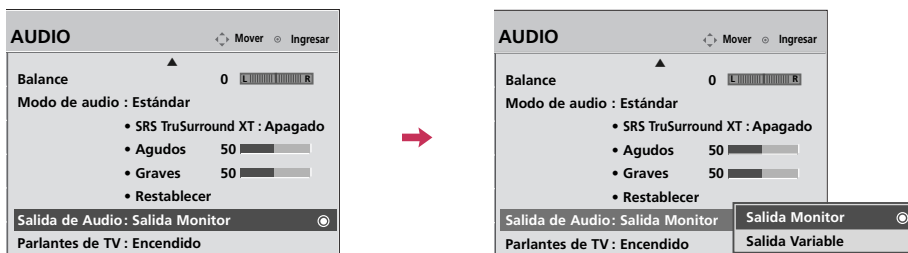

-   Seleccione **AUDIO**.
-   Seleccione **Salida de Audio**.
-   Seleccione **Salida Monitor** o **Salida Variable**.  
▶ P. 46
-  Regresar al menú anterior.
-  Regresar a la pantalla del televisor.

# CONTROL DE SONIDO Y DE IDIOMA

## REAJUSTE DE AUDIO

Las configuraciones de los modos de sonido seleccionados vuelven a las configuraciones predeterminadas de fábrica.

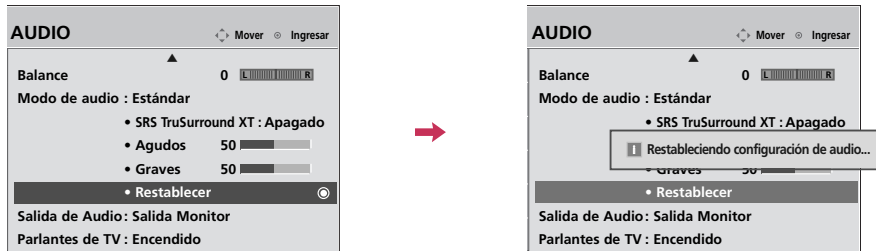

-   Seleccione **AUDIO**.
-   Seleccione **Restablecer**.
-  Inicialice el valor ajustado.
-  Regresar a la pantalla del televisor.

# DISFRUTE DE LA TRANSMISIÓN ESTÉREO/SAP

Solo para análogos: este televisor puede recibir programas de estéreo MTS y de cualquier SAP (programa de audio secundario) que acompañe el programa de estéreo si la estación transmite una señal de sonido adicional. El sonido mono se utiliza automáticamente si se transmite solo en mono.



Para 19/22/26/32/37/42LH20R,  
32/42LF20FR, 19LU50R,  
22/26LU50FR, 22LU40R



Para 32/37/42/47LH30FR,  
42/47/55LH50YR,  
32/42/47LH70YR,  
42/47LH90QR,  
32/42/47/55SL80YR,  
42/47SL90QR



Seleccione **SAP**.



Seleccione **MONO**, **STEREO**, o **SAP**.









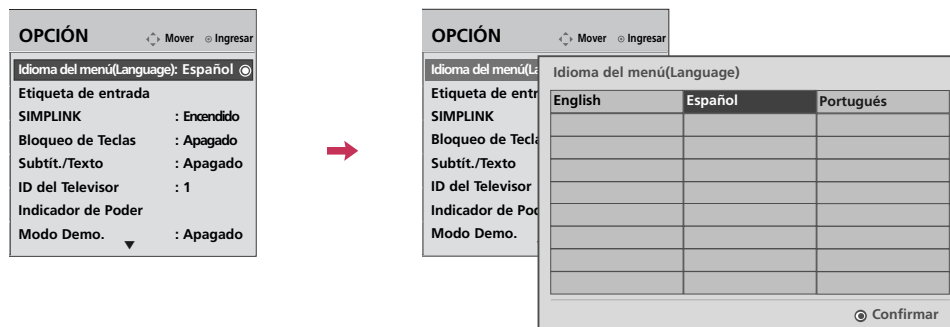

Regresar a la pantalla del televisor.

# CONTROL DE SONIDO Y DE IDIOMA

## SELECCIÓN DEL LENGUAJE EN LA PANTALLA

Los menus pueden ser mostrados en la pantalla en el idioma inicial seleccionado.



-   Seleccione **OPCIÓN**.
-   Seleccione **Idioma del menú(Language)**.
-   Seleccione su idioma deseado.  
De aquí en adelante la exhibición en la pantalla aparecerá en el idioma seleccionado.
-  Regresar al menú anterior.
-  Regresar a la pantalla del televisor.

# SUBTÍTULOS

El subtítulaje es un proceso que convierte la porción de audio de un programa de televisión en palabras escritas, las cuales aparecen en la pantalla del televisor en una forma similar a los subtítulos. El subtítulaje permite al televidente leer el diálogo y narración de los programas de televisión.

## Usando el subtítulaje

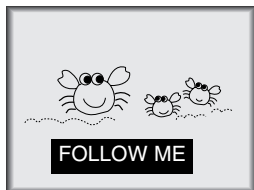

Las leyendas son los subtítulos del diálogo y narración de los programas de televisión. Para programas pregrabados, el diálogo del programa puede prepararse anticipadamente con subtítulos. Es posible subtítular un programa en vivo usando un proceso llamado "subtítulaje de tiempo real", el cual crea subtítulos instantáneamente. El subtítulaje de tiempo real es normalmente efectuado por reporteros profesionales que usan un sistema de taquigrafía a máquina y una computadora para traducir al inglés. El subtítulaje es un sistema efectivo para personas con incapacidad auditiva, y también puede ayudar en la enseñanza de idiomas.

- La imagen de arriba muestra un subtítulaje típico.

## Consejos para el Subtítulaje

- No todas las transmisiones de TV incluyen señales de subtítulaje.
- Algunas veces las estaciones de Televisión transmiten cuatro señales de subtítulaje diferentes en el mismo canal. Seleccionando Modo 1 o el Modo 2, usted puede escoger cuál señal visualizar. Modo 1 es la señal usual con subtítulos, mientras que otro modo puede desplegar demostraciones o información sobre la programación actual.
- El televisor puede no recibir señales de subtítulaje en las siguientes situaciones.

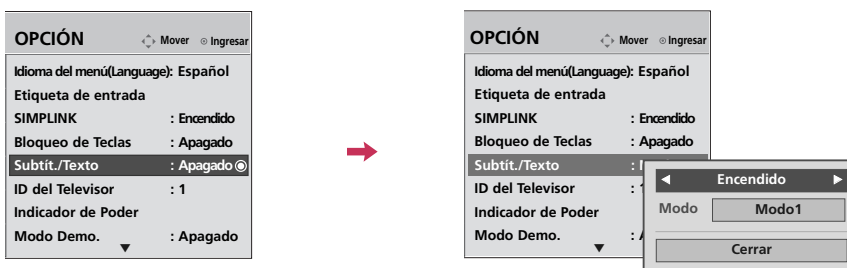

- 1 Seleccione **OPCIÓN**.
  - 2 Seleccione **Subtít./texto**.
  - 3 Seleccione **Encendido** o **Apagado**.
  - 4 Seleccione **Modo1-2** o **Texto1-2**.
  - 5 Regresar al menú anterior.
- Regresar a la pantalla del televisor.





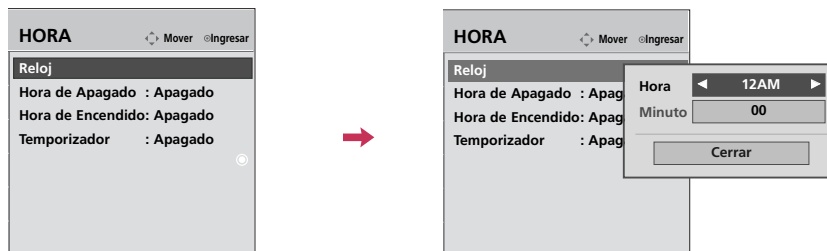

# CONFIGURACIÓN HORARIA

## PROGRAMACION DEL RELOJ

### Configuración del reloj.

Deberá realizar correctamente la configuración horaria antes de utilizar la función de encendido/apagado de tiempo.



-   Seleccione **HORA**.
-   Seleccione **Reloj**.
-   Seleccione y ajustar **Hora o Minuto**.
-  Regresar al menú anterior.
-  Regresar a la pantalla del televisor.



■ Si este televisor se desenchufa o se apaga mediante el interruptor de control de suministro de CA, la función **Reloj** quedará reiniciada.

# CONFIGURACIÓN DEL TEMPORIZADOR DE APAGADO AUTOMÁTICO

El Apagador para Dormir apaga el TV después de un tiempo prefijado.

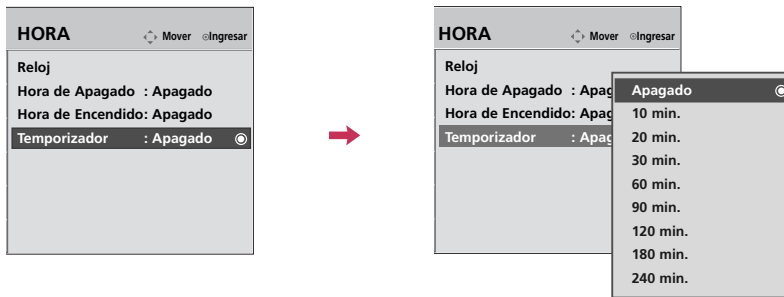
Si apaga el TV después de haber programado la Apagador para dormir, el ajuste se borrará.



- 1   Seleccione **HORA**.
- 2   Seleccione **Temporizador**.
- 3   Realice los ajustes adecuados.
- 4  Regresar al menú anterior.
-  Regresar a la pantalla del televisor.

- También ud. puede hacer el **Apagador** con el menú **Q.Menu**.
- Presione el botón **SLEEP** repetidamente para seleccionar el número de minutos. (Para 42/47/55LH50YR, 32/42/47LH70YR)

## CONFIGURACIÓN DE ENCENDIDO/APAGADO DE TIEMPO

El temporizador apagado cambia la unidad automáticamente al modo de espera en el tiempo prefijo.

La función de apagado se invalida en la función de encendido si ambos están configurados para el mismo tiempo.

La unidad debe estar en el modo de espera para que funcione el temporizador encendido.

Después de dos horas de que está cambiada la unidad por la función de encendido, se cambiará al modo de espera automáticamente si no haya presionado ningún botón.

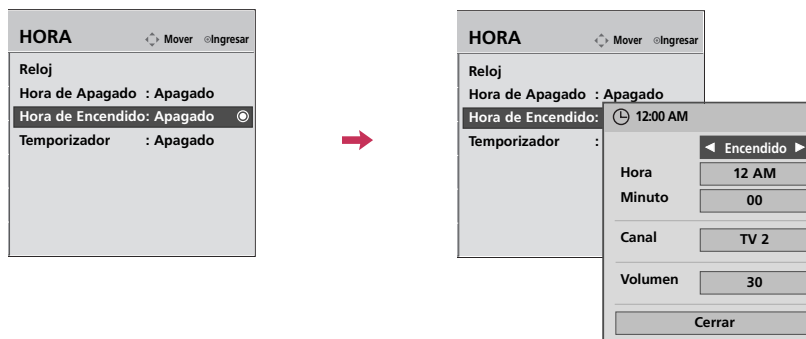

1 Seleccione **HORA**.

2 Seleccione **Hora de Apagado** o **Hora de Encendido**.

3 Seleccione y ajuste **Hora** o **Minuto**.

■ Para cancelar la función de **Hora de Apagado** /**Hora de Encendido**, seleccionar **Apagado**.

■ Sólo para la función Hora de Encendido

4 Escoja y ajuste el **Canal** o el **Volumen**.

5 Regresar al menú anterior.

Regresar a la pantalla del televisor.



# LISTA DE VERIFICACIÓN DE PROBLEMAS

## No se trabaja normalmente.

<p>El control remoto no funciona</p>	<ul style="list-style-type: none"> <li>■ Verifique para ver si hay algún objeto entre el producto y el control remoto causando la obstrucción. Asegúrese de apuntar el control remoto directamente al televisor.</li> <li>■ Están puestas las baterías con la polaridad correcta (+con + y -con -)?</li> <li>■ Está correcta la configuración del modo remoto de la operación: TV, VCR etc.?</li> <li>■ Ponga nuevas baterías. * Esta característica no se encuentra disponible para todos los modelos.</li> </ul>
<p>De repente la TV se apaga</p>	<ul style="list-style-type: none"> <li>■ Está configurado el tiempo para dormir?</li> <li>■ Verifique las configuraciones de control de la potencia. La potencia interrumpida.</li> <li>■ El Televisor se apagará automáticamente en 15 minutos en caso de que no haya señal.</li> </ul>

## No sirve la función de video.

<p>No imagen No sonido</p>	<ul style="list-style-type: none"> <li>■ Verifique si el producto está encendido.</li> <li>■ Intente otro canal. El problema puede ser con la transmisión.</li> <li>■ Está metido el cordón de alimentación dentro del tomacorriente de la pared?</li> <li>■ Verifique la dirección y/o la ubicación de su antena.</li> <li>■ Pruebe el tomacorriente, enchufe un cordón de alimentación de otro producto en el tomacorriente donde estaba enchufado el cordón de alimentación del producto.</li> </ul>
<p>La imagen aparece lentamente después de encender la TV</p>	<ul style="list-style-type: none"> <li>■ Es normal, la imagen es muda durante el proceso de inicio del producto. Favor de contactar a su centro de servicio, si la imagen no aparece cinco minutos después.</li> </ul>
<p>Color o imagen deficiente, o No color</p>	<ul style="list-style-type: none"> <li>■ Ajuste Color en la opción del menú.</li> <li>■ Mantenga una distancia suficiente entre el producto y el VCR.</li> <li>■ Intente otro canal. El problema puede ser con la transmisión.</li> <li>■ Están instalados apropiadamente los cables de video?</li> <li>■ Active cualquier función para restablecer el brillo de la imagen.</li> </ul>
<p>Bar horizontal/vertical o imagen temblante</p>	<ul style="list-style-type: none"> <li>■ Verifique la interferencia local como aparatos eléctricos o herramientas de potencia.</li> </ul>
<p>Recepción pobre en algunos canales</p>	<ul style="list-style-type: none"> <li>■ Estación o cable con problemas experimentales, sintonice a otra estación.</li> <li>■ Si la señal de estación es débil, reubique la antena para recibir estación más debil.</li> <li>■ Verifique las fuentes de la interferencia posible.</li> </ul>
<p>Lineas o rayas en las imagenes</p>	<ul style="list-style-type: none"> <li>■ Verifique la antena (Cambie la dirección de la antena).</li> </ul>
<p>No hay recepción de imagen al conectar la toma HDMI</p>	<ul style="list-style-type: none"> <li>■ Verifique que el cable HDMI admita la versión 1,3. Los cables HDMI que no admiten la versión 1,3 de HDMI, provocan parpadeos o no muestran la imagen en pantalla. Si este es el caso, utilice cables recientes que soporten la versión 1,3 de HDMI.</li> </ul>

## No sirve la función de audio.

<p>Imagen OK pero No sonido</p>	<ul style="list-style-type: none"> <li>■ Presione el botón VOL o Volumen.</li> <li>■ Sonido mudo? Presione el botón MUTE.</li> <li>■ Intente otro canal. El problema puede ser con la transmisión.</li> <li>■ Están instalados apropiadamente los cables de audio?</li> </ul>
<p>No salida de una de las bocinas</p>	<ul style="list-style-type: none"> <li>■ Ajuste el Balance en la opción del menú.</li> </ul>
<p>Sonido raro desde interior del producto</p>	<ul style="list-style-type: none"> <li>■ Un cambio en la ambiente de humedad o temperatura puede causar un sonido raro cuando enciende o apaga el producto y esto no significa la falla del producto.</li> </ul>
<p>No hay sonido al conectar tomas HDMI/USB</p>	<ul style="list-style-type: none"> <li>■ Verifique que el cable HDMI admite la versión 1,3.</li> <li>■ Verifique que el cable USB admite la versión 2,0.</li> <li>■ Lea archivos MP3 normales.</li> </ul> <p style="text-align: right; font-size: small;">* Esta característica no se encuentra disponible para todos los modelos.</p>

## Hay un problema en el modo PC. (Sólo se aplica en el modo PC)

<p>La señal está fuera del rango (Formato no válido)</p>	<ul style="list-style-type: none"> <li>■ Ajuste la resolución, la frecuencia horizontal o vertical.</li> <li>■ Verifique la fuente de la entrada.</li> </ul>
<p>Barra o raya vertical en el fondo, Ruido horizontal y posición incorrecta</p>	<ul style="list-style-type: none"> <li>■ Ponga a trabajar auto-configuración o ajuste el tamaño, la fase o la posición H/V. (opción)</li> </ul>
<p>El color de pantalla es inestable o color único</p>	<ul style="list-style-type: none"> <li>■ Verifique el cable de señal.</li> <li>■ Reinstale la tarjeta de video de la PC.</li> </ul>

# MANTENIMIENTO

Las malfunciones anticipadas pueden ser prevenidas. La limpieza regular y cuidadosa puede extender la suma de tiempo que ud. va a tener su nueva TV. Asegurese apagar la TV y desenchufar el cordón de alimentación antes de empezar cualquier tipo de limpieza.

## Limpiando la pantalla

- 1 Aquí hay una buena manera para mantener su pantalla limpia por un tiempo. Moje una tela suave en una mezcla de agua tibia con un poco de suavizante de ropa, o detergente de platos. Escurra la tela hasta que esté casi seca, luego limpie la pantalla con ella.
- 2 Asegurese que no haya exceso de agua por la pantalla, luego dejela secar por el aire antes de encender su TV.

## Limpiando el gabinete

- Para remover la suciedad o polvo, limpie el gabinete con una tela suave, seca y sin pelusa.
- Favor de asegurarse no usar una tela mojada.

## Ausencia Extendida

### CUIDADO

- ▶ Si ud. espera dejar su TV por un tiempo largo (como las vacaciones), será buena idea desenchufar el cordón de alimentación para proteger la TV contra el daño posible por alguna descarga electrica.

## ESPECIFICACIONES DEL PRODUCTO

MODELOS		19LH20R (19LH20R-MA)	22LH20R (22LH20R-MA)	26LH20R (26LH20R-MA)	
Dimensiones (Ancho x Altura x Profundidad)	incluyendo la base	18,2 x 13,8 x 6,7 pulgadas 462,4 x 353,0 x 171,0 mm	21,0 x 15,6 x 6,7 pulgadas 533,4 x 397,0 x 171,0 mm	26,2 x 19,8 x 8,8 pulgadas 667,0 x 504,0 x 224,0 mm	
	excluyendo la base	18,2 x 12,1 x 2,5 pulgadas 462,4 x 308,0 x 65,0 mm	21,0 x 13,8 x 2,5 pulgadas 533,4 x 351,4 x 65,0 mm	26,2 x 17,5 x 3,1 pulgadas 667,0 x 446,2 x 80,0 mm	
Peso	incluyendo la base	8,3 libras / 3,8 kg	10,5 libras / 4,8 kg	19,6 libras / 8,9 kg	
	excluyendo la base	7,9 libras / 3,6 kg	10,1 libras / 4,6 kg	17,1 libras / 7,8 kg	
MODELOS		32LH20R (32LH20R-MA)	37LH20R (37LH20R-MA)	42LH20R (42LH20R-MA)	
Dimensiones (Ancho x Altura x Profundidad)	incluyendo la base	31,6 x 22,9 x 8,8 pulgadas 805,0 x 583,0 x 224,0 mm	36,2 x 25,9 x 11,6 pulgadas 922,0 x 659,0 x 297,0 mm	40,4 x 28,1 x 11,6 pulgadas 1 028,0 x 715,4 x 297,0 mm	
	excluyendo la base	31,6 x 20,7 x 3,1 pulgadas 805,0 x 528,0 x 79,9 mm	36,2 x 23,4 x 3,4 pulgadas 922,0 x 595,0 x 88,0 mm	40,4 x 25,7 x 3,4 pulgadas 1 028,0 x 655,0 x 88,7 mm	
Peso	incluyendo la base	25,3 libras / 11,5 kg	32,6 libras / 14,8 kg	39,6 libras / 18,0 kg	
	excluyendo la base	22,7 libras / 10,3 kg	28,6 libras / 13,0 kg	35,7 libras / 16,2 kg	
MODELOS		32LF20FR (32LF20FR-MA)	42LF20FR (42LF20FR-MA)		
Dimensiones (Ancho x Altura x Profundidad)	incluyendo la base	31,5 x 23,7 x 8,9 pulgadas 801,8 x 604,2 x 227,3 mm	40,6 x 29,2 x 11,5 pulgadas 1 032,8 x 742,3 x 293,8 mm		
	excluyendo la base	31,5 x 21,4 x 3,1 pulgadas 801,8 x 544,1 x 79,0 mm	40,6 x 26,3 x 3,6 pulgadas 1 032,8 x 670,1 x 92,0 mm		
Peso	incluyendo la base	26,4 libras / 12,0 kg	44,9 libras / 20,4 kg		
	excluyendo la base	23,1 libras / 10,5 kg	39,0 libras / 17,7 kg		
MODELOS		32LH30FR (32LH30FR-MA)	37LH30FR (37LH30FR-MA)	42LH30FR (42LH30FR-MA)	47LH30FR (47LH30FR-MA)
Dimensiones (Ancho x Altura x Profundidad)	incluyendo la base	31,6 x 22,9 x 8,8 pulgadas 805,0 x 583,0 x 224,0 mm	36,2 x 25,9 x 11,6 pulgadas 922,0 x 659,0 x 297,0 mm	40,4 x 28,1 x 11,6 pulgadas 1 028,0 x 715,4 x 297,0 mm	44,9 x 30,8 x 13,2 pulgadas 1 140,6 x 784,8 x 337,4 mm
	excluyendo la base	31,6 x 20,9 x 3,1 pulgadas 805,0 x 531,0 x 79,9 mm	36,2 x 23,4 x 3,4 pulgadas 922,0 x 595,0 x 88,0 mm	40,4 x 25,9 x 3,4 pulgadas 1 028,0 x 658,6 x 88,7 mm	44,9 x 28,4 x 3,8 pulgadas 1 140,6 x 722,9 x 99,0 mm
Peso	incluyendo la base	26,6 libras / 12,1 kg	32,8 libras / 14,9 kg	39,6 libras / 18,0 kg	49,6 libras / 22,5 kg
	excluyendo la base	24,2 libras / 11,0 kg	28,8 libras / 13,1 kg	35,7 libras / 16,2 kg	43,8 libras / 19,9 kg
Potencia requerida		AC100-240V - 50/60Hz			
Sistema de la TV		NTSC, PAL-M/N			
Cobertura de programas		VHF 2-13, UHF 14-69, CATV 1-125			
Impedancia de Antena Externa		75 ohm			
Condición de ambiente	Temp.de operación	32 - 104°F (0 - 40°C)			
	Humedad de operación	Menos de 80%			
	Temp.para almacenar	-4 - 140°F (-20 - 60°C)			
	Humedad para almacenar	Menos de 85%			

■ Las especificaciones mostradas arriba se pueden cambiar sin previo aviso para la mejora de calidad.

MODELOS		19LU50R (19LU50R-MA/MB)	22LU50FR (22LU50FR-MA/MB)	26LU50FR (26LU50FR-MA/MB)
Dimensiones (Ancho x Altura x Profundidad)	incluyendo la base	18,2 x 14,7 x 7,2 pulgadas 462,0 x 373,0 x 182,0 mm	20,9 x 16,4 x 7,7 pulgadas 529,1 x 416,6 x 196,0 mm	26,2 x 21,1 x 9,3 pulgadas 668,0 x 538,3 x 236 mm
	excluyendo la base	18,2 x 12,0 x 2,6 pulgadas 462,0 x 305,0 x 65,0 mm	20,9 x 13,5 x 2,6 pulgadas 529,1 x 342,3 x 65,0 mm	26,3 x 17,9 x 3,1 pulgadas 668,0 x 456 x 81,0 mm
Peso	incluyendo la base	9,7 libras / 4,4 kg	11,9 libras / 5,4 kg	19,6 libras / 8,9 kg
	excluyendo la base	8,2 libras / 3,7 kg	10,2 libras / 4,6 kg	16,9 libras / 7,7 kg
MODELOS		42LH50YR (42LH50YR-MA)	47LH50YR (47LH50YR-MA)	55LH50YR (55LH50YR-MA)
Dimensiones (Ancho x Altura x Profundidad)	incluyendo la base	41,5x 28,3 x 11,7 pulgadas 1 052,2 x 719,1 x 296,2 mm	46,2x 31,1 x 13,3 pulgadas 1 173,4 x 789,7x 337,4 mm	53,4 x 35,5 x 16,7 pulgadas 1 357,0 x 901,0 x 423,0 mm
	excluyendo la base	41,5 x 25,9 x 3,6 pulgadas 1 052,2 x 657,3 x 90,8 mm	46,2x 28,5 x 4,0 pulgadas 1 173,4x 723,4x 100,8 mm	53,4 x 32,9 x 4,3 pulgadas 1 357,0 x 835,4 x 109,6 mm
Peso	incluyendo la base	41,9 libras / 19,0 kg	51,6 libras / 23,4 kg	80,2 libras / 36,4 kg
	excluyendo la base	37,9 libras / 17,2 kg	45,9 libras / 20,8 kg	72,5 libras / 32,9 kg
MODELOS		32LH70YR (32LH70YR-MH)	42LH70YR (42LH70YR-ME)	47LH70YR (47LH70YR-ME)
Dimensiones (Ancho x Altura x Profundidad)	incluyendo la base	31,6 x 24,9 x 11,2 pulgadas 803,0 x 632,9 x 284,8 mm	39,7 x 29,6x 13,1 pulgadas 1 009,7 x 753,6 x 334,4 mm	44,2 x 32,4 x 14,6 pulgadas 1 123,5 x 823,4x 372,8 mm
	excluyendo la base	31,6 x 23 x 2,9 pulgadas 803,0 x 584,2 x 75,0mm	39,7 x 27,3 x 1,5 pulgadas 1 009,7 x 695,4 x 39,7 mm	44,2 x 30,1 x 1,6 pulgadas 1 123,5 x 765,4x 40,9 mm
Peso	incluyendo la base	29,7 libras / 13,5kg	43,6 libras / 19,8 kg	58,2 libras / 26,4 kg
	excluyendo la base	25,5 libras / 11,6kg	37,9 libras / 17,2 kg	50,2 libras / 22,8 kg
MODELOS		42LH90QR (42LH90QR-MA)	47LH90QR (47LH90QR-MA)	22LU40R (22LU40R-MC)
Dimensiones (Ancho x Altura x Profundidad)	incluyendo la base	41,9 x 30,5 x 14,2 pulgadas 1 065,9 x 776,0 x 361,7 mm	46,4 x 33,5 x 15,7 pulgadas 1 179,0 x 851,4 x 398,8 mm	21.3 x 16.9 x 7.7 pulgadas 542.9 x 429.3 x 196.0 mm
	excluyendo la base	41,9 x 28,2 x 3,7 pulgadas 1 065,9 x 716,4 x 94,4 mm	46,4 x 30,7 x 4,1 pulgadas 1 179,0 x 780,6 x 105,9 mm	21.3 x 15.6 x 3.3 pulgadas 542.9 x 397.8 x 83.9 mm
Peso	incluyendo la base	51,1 libras / 23,2 kg	60,1 libras / 27,3 kg	12.1 libras / 5.5 kg
	excluyendo la base	42,9 libras / 19,5 kg	51,8 libras / 23,5 kg	11.0 libras / 5.0 kg
Potencia requerida Sistema de la TV Cobertura de programas Impedancia de Antena Externa		AC100-240V - 50/60Hz NTSC, PAL-M/N VHF 2-13, UHF 14-69, CATV 1-125 75 ohm		
Condición de ambiente	Temp.de operación Humedad de operación	32 - 104°F (0 - 40°C) Menos de 80%		
	Temp.para almacenar Humedad para almacenar	-4 - 140°F (-20 - 60°C) Menos de 85%		

■ Las especificaciones mostradas arriba se pueden cambiar sin previo aviso para la mejora de calidad.

# APÉNDICE

MODELOS		32SL80YR (32SL80YR-MA)	42SL80YR (42SL80YR-MA)
Dimensiones (Ancho x Altura x Profundidad)	incluyendo la base	30.1 x 21.6 x 8.8 pulgadas 764.8 x 550.2 x 224.8 mm	39.4 x 27.1 x 10.2 pulgadas 1001.2 x 688.7 x 261.0 mm
	excluyendo la base	30.1 x 19.3 x 1.9 pulgadas 764.8 x 490.4 x 49.8 mm	39.4 x 24.5 x 1.7 pulgadas 1001.2 x 623.2 x 45.0 mm
Peso	incluyendo la base	28.4 libras / 12.9 kg	46.2 libras / 21.0 kg
	excluyendo la base	24.6 libras / 11.2 kg	41.2 libras / 18.7 kg
MODELOS		42SL90QR 42SL90QR-MA	47SL90QR 47SL90QR-MA
Dimensiones (Ancho x Altura x Profundidad)	incluyendo la base	39.7 x 27.3 x 11.3 pulgadas 1009.2 x 694.5 x 286.5 mm	44.1 x 29.8 x 11.3 pulgadas 1119.6 x 757.1 x 286.5 mm
	excluyendo la base	39.7 x 24.8 x 1.2 pulgadas 1009.2 x 629.7 x 29.3 mm	44.1 x 27.2 x 1.2 pulgadas 1119.6 x 691.3 x 29.3 mm
Peso	incluyendo la base	54.2 libras / 24.6 kg	62.8 libras / 28.5 kg
	excluyendo la base	44.3 libras / 20.1 kg	52.9 libras / 24.0 kg
MODELOS		47SL80YR (47SL80YR-MA)	55SL80YR (55SL80YR-MA)
Dimensiones (Ancho x Altura x Profundidad)	incluyendo la base	43.6 x 29.5 x 12.6 pulgadas 1109.6 x 751.7 x 320.2 mm	50.4 x 33.5 x 12.6 pulgadas 1279.0 x 853.3 x 320.2 mm
	excluyendo la base	43.6 x 26.9 x 1.7 pulgadas 1109.6 x 685.3 x 45.5 mm	50.3 x 30.7 x 1.7 pulgadas 1279.0 x 780.5 x 45.0 mm
Peso	incluyendo la base	58.6 libras / 26.6 kg	87.9 libras / 39.9 kg
	excluyendo la base	52.2 libras / 23.7 kg	76.4 libras / 34.7 kg
Potencia requerida		AC100-240V ~ 50/60Hz	
Sistema de la TV		NTSC, PAL-M/N	
Cobertura de programas		VHF 2-13, UHF 14-69, CATV 1-125	
Impedancia de Antena Externa		75 ohm	
Condición de ambiente	Temp.de operación	32 ~ 104°F (0 ~ 40°C)	
	Humedad de operación	Menos de 80%	
	Temp.para almacenar	-4 ~ 140°F (-20 ~ 60°C)	
	Humedad para almacenar	Menos de 85%	

- Las especificaciones mostradas arriba se pueden cambiar sin previo aviso para la mejora de calidad.

# CÓDIGOS DE IR

Código (Hexa)	Función	Nota
08	POWER	Remote control Button (Encendido/apagado)
45	Q.MENU	Remote control Button
43	MENU	Remote control Button
0B	INPUT	Remote control Button
10-19	Teclas de números 0-9	Remote control Button
09	MUTE	Remote control Button
02	VOL +	Botón control Remoto
03	VOL -	Botón control Remoto
00	CH ^	Botón control Remoto
01	CH v	Botón control Remoto
1E	FAV/MARK	Botón control Remoto
40	^	Botón control Remoto
41	v	Botón control Remoto
07	<	Botón control Remoto
06	>	Botón control Remoto
7C	X STUDIO	Botón control Remoto
44	ENTER	Botón control Remoto
28	RETURN	Botón control Remoto
7E	SIMPLINK	Botón control Remoto
0E	SLEEP	Botón control Remoto
30	AV MODE	Botón control Remoto
79	RATIO	Botón control Remoto
95	ENERGY SAVING	Botón control Remoto
53	LIST	Botón control Remoto
1A	Q.VIEW	Botón control Remoto
72	ROJO	Botón control Remoto
63	AMARILLO (▶)	Botón control Remoto
61	AZUL (II)	Botón control Remoto
71	VERDE (■)	Botón control Remoto
8F	◀◀	Botón control Remoto
8E	▶▶	Botón control Remoto

Excepto 19/22/26/32/37/42LH20R, 32/42LF20FR, 19LU50R, 22/26LU50FR, 22LU40R

Para 42/47/55LH50YR, 32/42/47LH70YR

Excepto 32/37/42/47LH30FR, 42/47LH90QR, 32/42/47/55SL80YR

Excepto 19/22/26/32/37/42LH20R, 32/42LF20FR, 19LU50R, 22/26LU50FR, 22LU40R

Para 42/47LH90QR, 32/42/47/55SL80YR, 42/47SL90QR

Código (Hexa)	Función	Nota
0F	TV	Botón control Remoto
72	ROJO	Botón control Remoto
63	AMARILLO	Botón control Remoto
61	AZUL	Botón control Remoto
71	VERDE	Botón control Remoto
B1	■	Botón control Remoto
B0	▶	Botón control Remoto
BA	II	Botón control Remoto

## CONFIGURACIÓN DE DISPOSITIVO EXTERNO DEL CONTROL

(Excepto 32/42/47/55SL80YR)

El puerto RS-232 permite conectar el conector de entrada RS-232C a un dispositivo de control externo (como una computadora o un sistema de control de A/V) para controlar en forma externa las funciones del televisor.

■ Nota: El RS-232 de esta unidad está diseñado para ser utilizado con hardware y software de control de RS-232 de terceros.

Las instrucciones que aparecen a continuación se entregan para servir de ayuda con el software de programación o para probar la funcionalidad del uso de software telenet.

■ En modo USB y Bluetooth, no es compatible con función RS-232C.

■ La imagen puede ser diferente a la de su televisor.

### Instalación de RS-232C

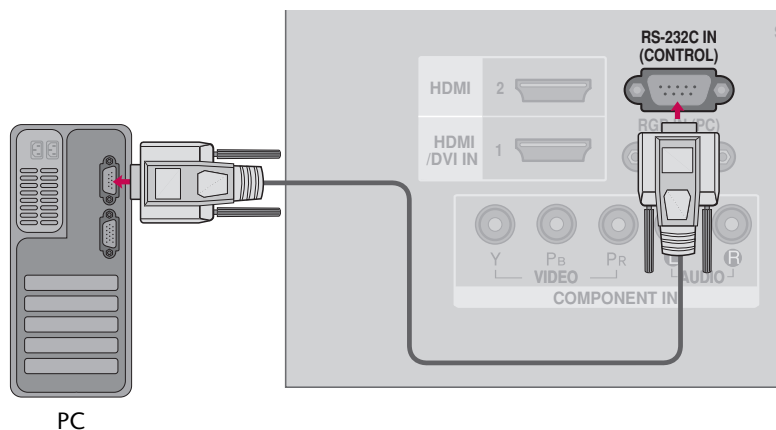

### Tipo del Conector; Macho D-Sub 9-Pines

No.	Nombre de Pin
1	No conexión
2	RXD (Recepción de datos)
3	TXD (Transmisión de datos)
4	DTR (Lado DTE listo)
5	GND
6	DSR (Lado DCE listo)
7	RTS (Listo para enviar)
8	CTS (Aprobado para enviar)
9	No Conexión

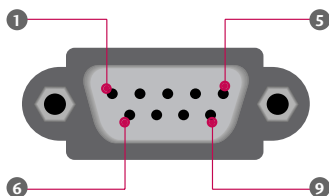

### Comunicación de los Parámetros

- Velocidad de banda : 9 600 b/s (UART)
- Longitud de datos : 8 bits
- Paridad : No se aplica
- Bit de detención : 1 bit
- Código de comunicación : Código ASCII
- Use un cable cruzado (reverso).



## Configuraciones de RS-232C

Se puede utilizar cualquiera de los cables a continuación.

Configuración de 7-Cables (Cable de módem NULL hembra-hembra serial )				Configuración de 3-Cables (No estándar)			
	PC		TV		PC		TV
RXD	2	● — ●	3	TXD	2	● — ●	3
TXD	3	● — ●	2	RXD	3	● — ●	2
GND	5	● — ●	5	GND	5	● — ●	5
DTR	4	● — ●	6	DSR	4	● — ●	6
DSR	6	● — ●	4	DTR	6	● — ●	4
RTS	7	● — ●	8	CTS	7	● — ●	7
CTS	8	● — ●	7	RTS	8	● — ●	8
	D-Sub 9		D-Sub 9		D-Sub 9		D-Sub 9

## Configuración de ID

Use esta función para especificar un número de ID de la unidad.

Refiérase a “Mapeo de datos reales”.

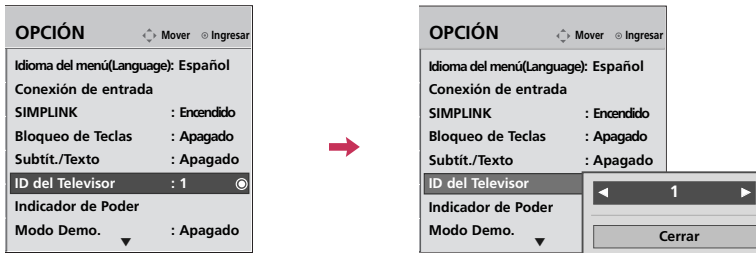

- 1 Seleccione **OPCIÓN**.
- 2 Seleccione **ID del Televisor**.
- 3 Seleccione el número deseado de ID del monitor. Rango de ajuste de **ID del Televisor 1 - 99**.
- 4 Regresar al menú anterior.
- Regresar a la pantalla del televisor.

### \* Mapeo de datos reales

00 : Paso 0  
 ⋮  
 A : Paso 10  
 ⋮  
 F : Paso 15  
 10 : Paso 16  
 ⋮  
 64 : Paso 100  
 ⋮  
 6E : Paso 110  
 ⋮  
 73 : Paso 115  
 74 : Paso 116  
 ⋮  
 C7 : Paso 199  
 ⋮  
 FE : Paso 254  
 FF : Paso 255

## Lista de Referencia de los Comandos

	COMANDO1	COMANDO2	DATO (Hexadecimal)		COMANDO1	COMANDO2	DATO (Hexadecimal)
01. Alimentación	k	a	00 - 01	13. Balance	k	t	00 - 64
02. Relación de Aspecto	k	c	▶ p.123	14. Temperatura de Color	k	u	00 - 02
03. Modo Pantalla	k	d	▶ p.123	15. Agudos	k	r	00 - 64
04. Silenciador de volumen	k	e	00 - 01	16. Graves	k	s	00 - 64
05. Control de volumen	k	f	00 - 64	17. Abnormal State	k	z	FF
06. Contraste	k	g	00 - 64	18. Auto Configuración	j	u	01
07. Brillo	k	h	00 - 64	19. Ahorro de energía	j	q	▶ p.124
08. Color	k	i	00 - 64	21. Agr./Eli. de canal	m	b	00 - 01
09. Tinte	k	j	00 - 64	22. Botones	m	c	▶ p.125
10. Nitidez	k	k	00 - 64	23. Selección de entrada	x	b	▶ p.125
11. Selección de OSD	k	l	00 - 01	24. Luz de fondo	m	g	00 - 64
12. Modo bloqueado de control remoto	k	m	00 - 01				

	COMANDO1	COMANDO2	DATO 00 (Hexadecimal)	DATO 01 (Hexadecimal)	DATO 02 (Hexadecimal)	DATO 03 (Hexadecimal)	DATO 04 (Hexadecimal)	DATO 05 (Hexadecimal)
20. Sintonización de canales	m	a	Programa físicoalto	Programa mayor bajo	mayor bajo	menor alto	menor bajo	atributo

## Protocolo de Transmisión /Recepción

### Transmisión

**[Comando1][Comando2][ ][ID del Televisor][ ][Dato][Cr]**

[Comando 1] : Primer comando para controlar la TV.(j,k,m o x)

[Comando 2] : Segundo comando para controlar la TV.

[ID del Televisor]: Ud. puede ajustar la ID de unidad para seleccionar el número deseado de ID de la TV en el menú Especial. Rango de ajuste es de 1 a 99. Cuando seleccione la ID de unidad '0', cada TV conectada será controlada. ID de unidad está indicado en decimal (1 - 99) en el menú en Hexadecimal (0x0 - 0x63) en la transmisión/recibiendo el protocolo.

[DATO] : Para transmitir los datos de comando.

Transmite el dato 'FF' a leer estados de comando

[Cr] : Retorno

Código ASCII como '0x0D'

[ ] : Código ASCII como 'espacio (0x20)'

\* En este modelo, el televisor no enviará el estado durante el modo apagado.

### Reconocimiento de OK

**[Comando2][ ][ID del Televisor][ ][OK][Dato][x]**

La TV transmite ACK (reconocimiento) basado en este formato cuando recibe un dato normal. En este momento, si el dato está en el modo de leer, esto indica el estado de dato actual. Si el dato está en el modo de escribir, esto regresa los datos de la computadora.

\* En este modelo, el televisor no enviará el estado durante el modo apagado.

\* Formato de datos

[Comando 2] : Use como comando.

[ID del Televisor] : Use el carácter pequeño, si la ID definida es 10, enviará '0', 'a'

[DATO] : Use el carácter pequeño, si los datos son 0 x ab, enviará 'a', 'b'.

[OK] : Use el carácter grande

### Reconocimiento de NG

**[Comando2][ ][ID del Televisor][ ][NG][Dato][x]**

La TV transmite ACK (reconocimiento) basado en este formato cuando recibe un dato anormal de funciones no-viable o errores de comunicación.

Dato1: Código ilegal.

Dato2: Función no soportada.

Dato3: Esperar más tiempo.

\* En este modelo, el televisor no enviará el estado durante el modo apagado.

\* Formato de datos

[Comando 2] : Use como comando.

[ID del Televisor] : Use el carácter pequeño, si la ID definida es 10, enviará '0', 'a'

[DATO] : Use el carácter pequeño, si los datos son 0xab, enviará 'a', 'b'.

[NG] : Use el carácter grande

**01. Alimentación (Comando: k a)**

Para controlar la potencia Encendida/Apagada de la TV.

*Transmisión* [k][a][ ][ID del Televisor][ ][Dato][Cr]

Dato 00 : Apagado      Dato 01 : Encendido

*Reconocimiento* [a][ ][ID del Televisor][ ][OK/NG][Dato][x]

Para mostrar la potencia Encendida/Apagada.

*Transmisión* [k][a][ ][ID del Televisor][ ][FF][Cr]

*Reconocimiento* [a][ ][ID del Televisor][ ][OK/NG][Dato][x]

\* Si existe un período de retraso entre el comando y el mensaje de confirmación durante la secuencia de encendido, este debería ser descrito como "Nota: en este modelo, la TV enviará la confirmación tras completarse el proceso de encendido. Podría existir un período de retraso entre el comando y la confirmación."

**02. Proporción de aspecto (Comando: k c)**

Para ajustar el formato de pantalla. (Formato de la imagen principal) Ud.

Puede hacer la Relación de Aspecto con el menú Imagen.

*Transmisión* [k][c][ ][ID del Televisor][ ][Dato][Cr]

Dato 01 : 4:3                              04: Zoom  
          02: 16:9                          10: Zoom cine 1  
          09: Sólo búsqueda                ⋮  
    1F: Zoom cine 16

*Reconocimiento* [c][ ][ID del Televisor][ ][OK/NG][Dato][x]

\* Al utilizar la entrada RGB, debe seleccionar entre el formato de imagen en pantalla 16:9 o 4:3.  
 \* Esta función sólo se opera en los modos de Componente/HDMI(720 progresivo/1 080 entrelazado/1 080 progresivo) input source.

**03. Modo de pantalla (Comando: k d)**

Para seleccionar mudo de pantalla encendido/apagado.

*Transmisión* [k][d][ ][ID del Televisor][ ][Dato][Cr]

Dato 00 : Modo encendido de pantalla(Imagen apagada)  
 Dato 01 : Modo apagado de pantalla(Imagen encendida)  
 Dato 00 : Silencio de video off (desc.)  
 Dato 10 : Silencio de video on (act.)

*Reconocimiento* [d][ ][ID del Televisor][ ][OK/NG][Dato][x]

\* Sólo en el caso de que la función Silencio de video esté activada,el televisor mostrará la visualización en pantalla (OSD)Pero en el caso de que la función Silencio de video esté desactivada,el televisor no mostrará la visualización en pantalla (OSD).

**04. Silenciador de volumen (Comando: k e)**

Para controlar el encendido/apagado del silenciador de volumen, También puede ajustar el silenciador utilizando el botón MUTE en el control remoto.

*Transmisión* [k][e][ ][ID del Televisor][ ][Dato][Cr]

Dato 00: Encendido del silenciador de volumen (Sin volumen)  
 Dato 01: Apagado del silenciador de volumen (Con volumen)

*Reconocimiento* [e][ ][ID del Televisor][ ][OK/NG][Dato][x]

**05. Control de volumen (Comando: k f)**

Para ajustar el volumen.  
 Ud. también puede ajustar el volumen con los botones de volumen del control remoto.

*Transmisión* [k][f][ ][ID del Televisor][ ][Dato][Cr]

Dato Min : 00 - Máx : 64

Refiérase a 'Mapeo de datos reales'.

*Reconocimiento* [f][ ][ID del Televisor][ ][OK/NG][Dato][x]

**06. Contraste (Comando: k g)**

Para ajustar el contraste de la pantalla.  
 También puede ajustar el contraste en el menú Imagen.

*Transmisión* [k][g][ ][ID del Televisor][ ][Dato][Cr]

Dato Min : 00 - Máx : 64

Refiérase a 'Mapeo de datos reales'.

*Reconocimiento* [g][ ][ID del Televisor][ ][OK][Dato][x]

**07. Brillo (Comando: k h)**

Para ajustar el brillo de la pantalla.  
 También puede ajustar el brillo en el menú Imagen.

*Transmisión* [k][h][ ][ID del Televisor][ ][Dato][Cr]

Dato Min : 00 - Máx : 64

Refiérase a 'Mapeo de datos reales'.

*Reconocimiento* [h][ ][ID del Televisor][ ][OK/NG][Dato][x]

**08. Color (Comando: k i)**

Para ajustar el color de pantalla.  
 También puede ajustar el brillo en el menú Imagen.

*Transmisión* [k][i][ ][ID del Televisor][ ][Dato][Cr]

Dato Min : 00 - Máx : 64

Refiérase a 'Mapeo de datos reales'.

*Reconocimiento* [i][ ][ID del Televisor][ ][OK/NG][Dato][x]

**09. Tinte (Comando: k j)**

Para ajustar el tinte de la pantalla.  
 Ud. puede ajustar el tinte en el menú Imagen.

*Transmisión* [k][j][ ][ID del Televisor][ ][Dato][Cr]

Dato Rojo : 00 - Verde : 64

Refiérase a 'Mapeo de datos reales'.

*Reconocimiento* [j][ ][ID del Televisor][ ][OK/NG][Dato][x]

**10. Nitidez (Comando: k k)**

Para ajustar la nitidez de la pantalla.  
 También puede ajustar la nitidez en el menú Imagen.

*Transmisión* [k][k][ ][ID del Televisor][ ][Dato][Cr]

Dato Min: 00 - Máx: 64

Refiérase a 'Mapeo de datos reales'.

*Reconocimiento* [k][ ][ID del Televisor][ ][OK/NG][Dato][x]

## 11. Selección de OSD (Comando: k l)

Para seleccionar OSD (On Screen Display)

encendido/apagado controlando remotamente.

*Transmisión* [k][l][ ][ID del Televisor][ ][Dato][Cr]

Dato 00: OSD apagado

Dato 01: OSD encendido

*Reconocimiento* [l][ ][ID del Televisor][ ][OK][Dato][x]

## 12. Modo bloqueado de control remoto (Comando: k m)

Para bloquear el control remoto y los controles del panel frontal en la unidad.

(Si ud. no está usando el control remoto y tampoco los controles del panel frontal en la unidad, use este modo. Cuando la potencia principal enciende y apaga, el bloqueo de control remoto será liberado.)

*Transmisión* [k][m][ ][ID del Televisor][ ][Dato][Cr]

Dato 00: Bloquear Apagado

Dato 01: Bloquear Encendido

*Reconocimiento* [m][ ][ID del Televisor][ ][OK/NG][Dato][x]

## 13. Balance (Comando: k t)

Para ajustar el balance.

También puede ajustarse el balance en el menú audio.

*Transmisión* [k][t][ ][ID del Televisor][ ][Dato][Cr]

Dato Min: 00 - Máx: 64

Refiérase a 'Mapeo de datos reales'.

*Reconocimiento* [t][ ][ID del Televisor][ ][OK/NG][Dato][x]

## 14. Temperatura de color (Comando: k u)

Para ajustar la temperatura de color.

También puede ajustar la temperatura de color en el Menú Imagen.

*Transmisión* [k][u][ ][ID del Televisor][ ][Dato][Cr]

Dato 00: Media 01: Frio 02: Cálido

*Reconocimiento* [u][ ][ID del Televisor][ ][OK/NG][Dato][x]

## 15. Agudos (Comando: k r)

Para ajustar los agudos.

También puede ajustar los agudos en el menú audio.

*Transmisión* [k][r][ ][ID del Televisor][ ][Dato][Cr]

Dato Min: 00 - Máx: 64

Refiérase a 'Mapeo de datos reales'.

*Reconocimiento* [r][ ][ID del Televisor][ ][OK/NG][Dato][x]

## 16. Graves (Comando: k s)

Para ajustar los graves.

También puede ajustar los graves en el menú audio.

*Transmisión* [k][s][ ][ID del Televisor][ ][Dato][Cr]

Dato Min: 00 - Máx: 64

Refiérase a 'Mapeo de datos reales'.

*Reconocimiento* [s][ ][ID del Televisor][ ][OK/NG][Dato][x]

## 17. Estado anormal (Comando: k z)

Para reconocer un estado anormal.

*Transmisión* [k][z][ ][ID del Televisor][ ][FF][Cr]

Dato FF: Leer

*Reconocimiento* [z][ ][ID del Televisor][ ][OK/NG][Dato][x]

Dato 00: Normal (Encendido y existe la señal)

Dato 01: No señal (Encendido)

Dato 02: Apague la TV con el control remoto

Dato 03: Apague la TV con la función de temporizador para dormir

Dato 04: Apague la TV con la función RS-232C

Dato 08: Apague la TV con la función de tiempo apagado

Dato 09: Apague la TV con la función de auto-dormido

\* Esta función es para "leer sólo".

## 18. Auto-configuración (Comando: j u)

Para ajustar la posición de imagen y minimizar el temblor de imagen automáticamente. Sólo se trabaja en el modo RGB.

*Transmisión* [j][u][ ][ID del Televisor][ ][Dato][Cr]

Dato 01: Para ajustar

*Reconocimiento* [u][ ][ID del Televisor][ ][OK/NG][Dato][x]

## 19. Ahorro de Energía (Comando: j q)

Para reducir el consumo de potencia del monitor.

*Transmisión* [j][q][ ][ID del Televisor][ ][Dato][ ][Cr]

Dato 00: Ahorro de energía: Apagado

Dato 01: Ahorro de energía: Mínimo

Dato 02: Ahorro de energía: Media

Dato 03: Ahorro de energía: Máximo

Dato 04: Sensor Inteligente: Automático

(Para 42/47/55LH50YR, 32/42/47LH70YR,  
42/47LH90QR, 32/42/47/55SL80YR,  
42/47SL90QR)

Dato 05: Sensor Inteligente: Apagado de Pantalla

*Reconocimiento* [q][ ][ID del Televisor][ ][OK/NG][Dato][x]

## 20. Selección de canal (Comando: m a)

Sintoniza canales en los números físicos siguientes.

```
Transmisión [m][a][ ][ID del Televisor][ ][Dato0][ ][Dato1][ ][Dato2][ ][Dato3][ ][Dato4][ ][Dato5][Cr]
```

Dato0: Número de canal físico (\*transmitir por código hexadecimal)

NTSC aéreo: 02-45

NTSC cable: 01, 0e-7d

Dato1, Dato2: Mayor número de canal

Dato1: Bytes altos

Dato2: Bytes bajos

Número de canal en dos partes: Número mayor - Número menor

Número de canal en una parte:

En caso de utilizar un número de canal en una parte, el canal menor no será necesario.

Dato3 & 4: Número de canal menor

No se necesita para NTSC.

Dato3: Bytes altos

Dato4: Bytes bajos

Dato5:

Atributo	7 Imagen principal/secundaria	6 Canal de dos/una parte	5 Uso de canal físico	4 Reservado	3	2	1	0	Paso
0 Principal	0 Dos	0 Uso	x	0	0	0	0	0	NTSC aéreo
1 Secundaria	1 Uno	1 Sin uso	x	0	0	0	0	1	NTSC cable

### \* Canal en dos/una parte: 6<sup>th</sup> bit

Este bit es utilizado en un sistema listo para cable.

### \* Uso de canal físico: 5<sup>th</sup> bit

Si la gama de canales es NTSC por aire o NTSC por cable, será posible sintonizar el canal sólo mediante el canal físico. En este caso, el uso del bit del canal físico debe ser bajo (0).

## 21. Agr./Eli. de canal (Comando: m b)

Para agregar y eliminar canales.

```
Transmisión [m][b][ ][ID del Televisor][ ][Dato][Cr]
```

Dato 00 : Borrar programa 01 : Memorizar programa

```
Reconocimiento [b][ ][ID del Televisor][ ][OK/NG][Dato][x]
```

## 22. Botones (Comando: m c)

Para mandar el código de botón remotó IR.

```
Transmisión [m][c][ ][ID del Televisor][ ][Dato][Cr]
```

Dato: Código de botones - Refiérase a la página 119.

```
Reconocimiento [c][ ][ID del Televisor][ ][OK/NG][Dato][x]
```

## Ejemplo)

1. Comando: ma 00 23 xx xx xx 01 atributo (0x01): datos de imagen principal, dos partes (no es obligatorio), uso de canal físico, cable NTSC 'xx': en caso de sintonización de canal analógico el número de canal mayor o menor no importará

```
Reconocimiento[a][ ][ID del Televisor][ ][OK][Dato0][Dato1][Dato2][Dato3][Dato4][Dato5][x][a][ ][ID del Televisor][ ][NG][Dato0][x]
```

## 23. Selección de entrada (Comando: x b)

Para seleccionar la fuente de entrada para la TV.

```
Transmisión [x][b][ ][ID del Televisor][ ][Dato][Cr]
```

Dato 10: TV

Dato 20: AV/AV1

Dato 21: AV2

Dato 40: Componente/Componente 1

Dato 41: Componente2

Dato 60: RGB-PC

Dato 90: HDMI/HDMI 1

Dato 91: HDMI2

Dato 92: HDMI3

```
Reconocimiento [b][ ][ID del Televisor][ ][OK/NG][Dato][x]
```

## 24. Luz de fondo (Command: m g)

Para ajustar la luz trasera de la pantalla.

```
Transmisión [m][g][ ][ID del Televisor][ ][Dato][Cr]
```

Dato Min:00 - Máx:64 (\*transmitir por código hexadecimal)

Refiérase a 'Mapeo de datos reales'.

```
Reconocimiento [g][ ][ID del Televisor][ ][OK/NG][Dato][x]
```

 **NOTE**

**ENG**

Some video codecs listed in the manual may not be supported, depending on the region (country).

**POR**

Alguns codecs de vídeo listados no manual podem não ser suportados, dependendo da região (país).

**POL**

Niektóre kodeki wideo wymienione w instrukcji mogą nie być obsługiwane, w zależności od regionu (kraju).

**SPA**

Algunos códecs de vídeo que figuran en el manual pueden no ser compatibles, dependiendo de la región (país).

**THA**

ชนิดของไฟล์วิดีโอบางชนิดที่อยู่ในคู่มือเล่มนี้ อาจไม่รองรับการใช้งานในบางพื้นที่(ประเทศ)

**LG Electronics Inc.**