



**LG**

Life's Good

## تلفاز LCD

### كتيب الإرشادات للمالك

طرازات أجهزة التلفزيون  
المزودة بشاشة LCD

22LF15R  
26LF15R  
32LF15R

يُرجى قراءة هذا الدليل بعناية قبل الشروع في استخدام التلفزيون.

به لإستخدامه في المستقبل.

قم بتسجيل رقم موديل الجهاز ورقم مسلسل الجهاز وجهة صنع الجهاز.

عندما تحتاج للصيانة، أنظر الملصق المرفق على الغطاء الخلفي وقم بإعطاء المعلومات

المدونة عليه للبائع.



# الملحقات

تأكد من أن الملحقات التالية مرفقة مع التلفاز. في حالة عدم وجود أي من هذه الملحقات، يرجى الاتصال بالتاجر الذي اشتريته منه المنتج. ■ يرجى وضع التلفاز برفق حتى لا يسقط.

## الملحقات



سلك التيار



جهاز التحكم عن بُعد



البطاريات



دليل المالك



ماسك الكابلات  
(انظر الصفحة ١٠)  
(بالنسبة للطراز 22LF15R)

امسح برفق البقعة الملوثة على الجزء الخارجي فقط باستخدام قطعة قماش التنظيف المخصصة للجزء الخارجي للمنتج، وذلك في حالة وجود تلوث أو بصمة إصبع على سطح الجزء الخارجي.



لا تمسح بعنف عند إزالة البقعة الملوثة. لا تستخدم القوة المفرطة حيث قد تؤدي إلى حدوث خدوش أو تشوه.

فوطاة التلميع  
لمع الشاشة بواسطة فوطاة التلميع.  
هذه الميزة غير متاحة لكل الطرز



غطاء الحماية  
(انظر الصفحة ١٣)



مسامير واحد لتثبيت الحامل  
(انظر الصفحة ٨)  
(تركيب الحامل الخاص بالطراز 22LF15R)

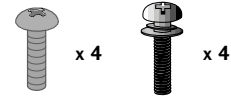

مسامير ملولبة لتجميع أجزاء الحامل  
(انظر الصفحة ٧)  
(تركيب الحامل الخاص بالطراز 22LF15R)

لوحة التثبيت على الحائط (تباع بشكل منفصل)

AW-47LG30M

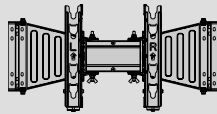

(بالنسبة للطراز 32LF15R)

RW230

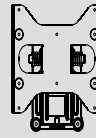

(بالنسبة للطراز 26LF15R)

RW120

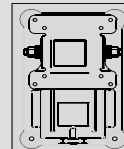

(بالنسبة للطراز 22LF15R)

٣٢	توليف البرامج تلقائياً
٣٣	توليف البرامج يدوياً
٣٤	ضبط القنوات
٣٥	تعيين اسم محطة
٣٦	وظيفة الـ Booster
٣٧	تحرير البرامج
٣٨	البرامج المفضلة
٣٩	استدعاء جدول البرامج
٤٠	تأمين المفاتيح (Key Lock)

## التحكم في الصورة

٤١	التحكم في حجم الصورة (نسبة الارتفاع إلى العرض) - الضبط المسبق لإعدادات الصورة
٤٣	- وضع الصورة (Picture Mode) - الضبط المسبق
٤٤	- التحكم التلقائي في درجة اللون (دافئ (Warm) /متوسط (Medium) /هادئ (Cool)) - الضبط اليدوي للصورة
٤٥	- وضع الصورة (Picture Mode) - الخيار الذي يحدده المستخدم (Mode-User)
٤٦	- درجة اللون (Colour Temperature) - خيار المستخدم
٤٧	تقنية تحسين الصورة (XD)
٤٨	إعدادات الجاما المتقدمة
٤٩	وضع الأفلام المتقدم
٥٠	متقدم (Advanced) - مستوى التعيم (القتامة) (Black Level)
٥١	حماية العين
٥٢	إعادة تعيين الصورة (Picture Reset)
٥٣	مؤشر التشغيل
٥٤	Factory reset (إعادة الضبط على إعدادات المصنع)

## الملحقات

### الإعداد

٤	عناصر التحكم باللوحة الأمامية
٥	معلومات لوحة التحكم الخلفية
٧	تركيب الحامل
٩	يتم إيقاف تشغيل مصباح طظم مع استمرار تشغيل التلفزيون
١٠	غطاء خلفي لمنظومة الأسلاك
١١	الحامل الدوار
١١	ضبط موضع الشاشة
١١	نظام Kensington للحماية
١٢	التركيب الحائطي: تركيب أفقي
١٢	للتثبيت بالنظام المكتبي
١٣	عدم استخدام حامل من النوع المكتبي
١٤	توصيل الهوائي

### إعداد الأجهزة الخارجية

١٥	إعداد جهاز استقبال HD
١٧	ضبط DVD (مشغل أقراص الفيديو الرقمية)
١٩	إعداد VCR (جهاز الفيديو)
٢١	إعداد سماعة الرأس
٢٢	إعداد مصدر الصوت/الفيديو (A/V) الآخر
٢٣	الاستريو الخارجي
٢٤	إعداد إخراج الصوت/الفيديو
٢٦	SCREEN SETUP (إعداد الشاشة)

### مشاهدة التلفزيون / التحكم في البرامج

٢٨	مفاتيح التحكم في الريموت كنترول
٣٠	تشغيل الشاشة
٣٠	تحديد البرامج
٣٠	ضبط مستوى الصوت
٣١	اختيار وضبط القوائم التي تظهر على الشاشة

## ملحق

٧١. . . . . استكشاف الأخطاء وإصلاحها  
٧٣. . . . . الصيانة  
٧٤. . . . . مواصفات المنتج  
٧٥. . . . . كود IRE (نموذج NEC)

## التحكم في الصوت واللغة

٥٥. . . . . أداة ضبط مستوى الصوت تلقائياً (Auto Volume)  
٥٦. . . . . إعدادات الصوت مسبقة الضبط - وضع الصوت (Sound Mode)  
٨٧. . . . . ضبط إعداد الصوت - وضع المستخدم (User Mode)  
٥٨. . . . . التوازن (Balance)  
ضبط الخيارات تشغيل/إيقاف (On/Off)  
٨٩. . . . . الخاصة بمكبرات صوت التلفزيون (TV Speakers)  
٦٠. . . . . تحديد مخرج الصوت  
II\I  
٦١. . . . . - لإستقبال الصوت ستريو / سماعات مزدوجة  
٦٢. . . . . - استقبال NICAM  
٦٢. . . . . - تحديد خرج الصوت الخاص بمكبر الصوت  
٦٣. . . . . - إختيار اللغة على الشاشة (إختيارية)

## ضبط الوقت (TIME)

٦٤. . . . . إعداد الساعة  
٦٥. . . . . ضبط تشغيل/إيقاف الموقت تلقائياً  
٦٦. . . . . ضبط موقت النوم  
٦٧. . . . . ضبط إيقاف التشغيل تلقائياً (Auto Shut-off)

## TELETEXT (نصوص المعلومات)

٦٨. . . . . التشغيل / إيقاف التشغيل  
٦٨. . . . . خ نظام النص SIMPLE (بسيط) (إختيارية)  
٦٩. . . . . نص TOP (علوي)  
٦٩. . . . . FASTEXT (النص السريع)  
٧٠. . . . . وظائف خاصة لنصوص المعلومات

## عناصر التحكم باللوحة الأمامية

- هذا عرض مبسط للوحة الأمامية. وقد يختلف العرض الموجود هنا عن التلفاز إلى حد ما.
- إذا كان المنتج يحتوي على شريط حماية، فأزل الشريط ثم امسح المنتج باستخدام قطعة قماش مخصصة للتلميع.

22LF15R

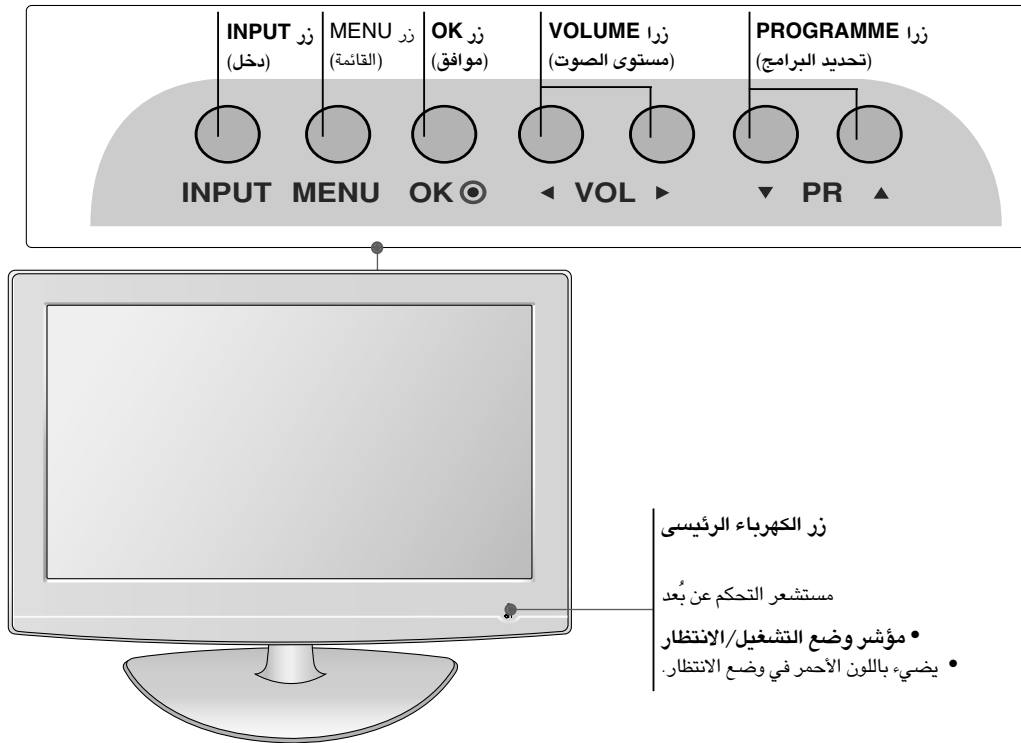

26/32LF15R

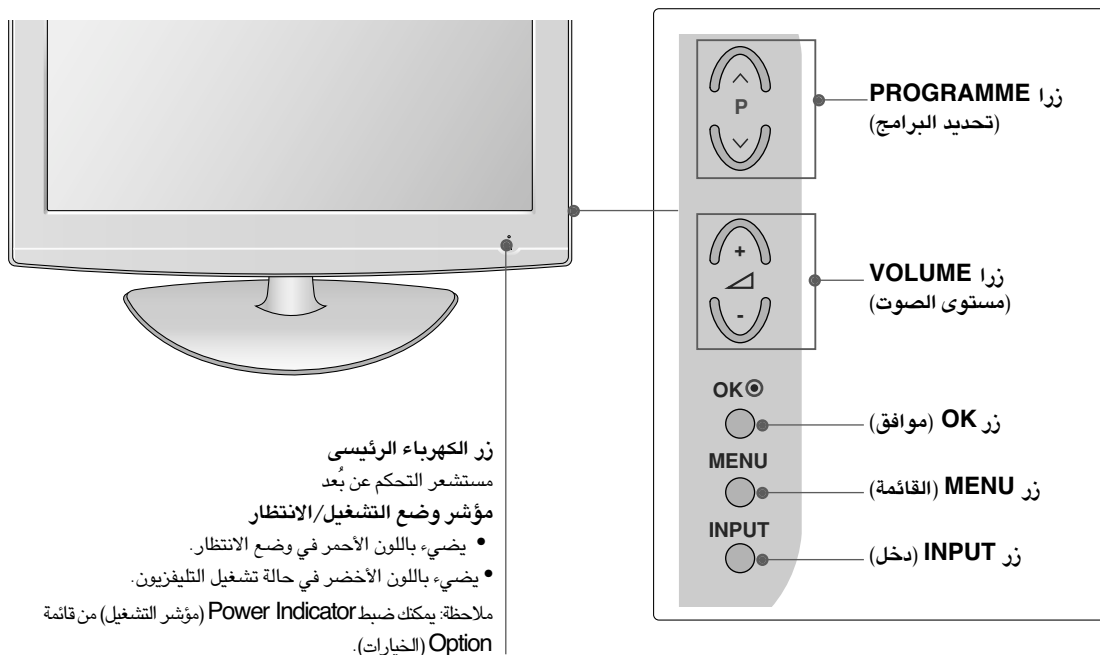

## معلومات لوحة التحكم الخلفية

■ يُرجى وضع التلفاز برفق حتى لا يسقط.

22LF15R

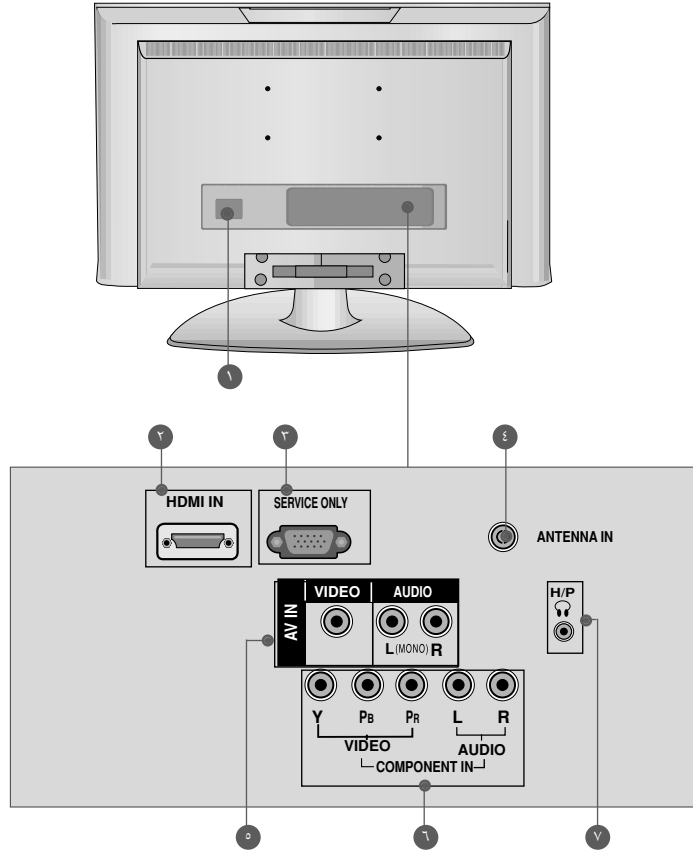

### ١ Input (المكون) Component

صل مكون الفيديو/ الصوت للجهاز بهذه القوابس.

### ٧ دخل سماعة الرأس

صل سماعة الرأس بمقبس سماعة الرأس.

### ١ دخل المكون

صل مكون الفيديو/ الصوت للجهاز بهذه القوابس.

### ٢ دخل HDMI

توصيل إشارة HDMI إلى HDMI IN.

### ٣ منفذ للخدمة فقط

### ٤ دخل الهوائي

قم بتوصيل الإشارات التي يتم إرسالها عبر الأثير بهذا القابس.

### ٥ دخل Audio/Video (الصوت/الفيديو)

صل خرج الصوت/ الفيديو من جهاز خارجي إلى هذه القوابس.

26/32LF15R

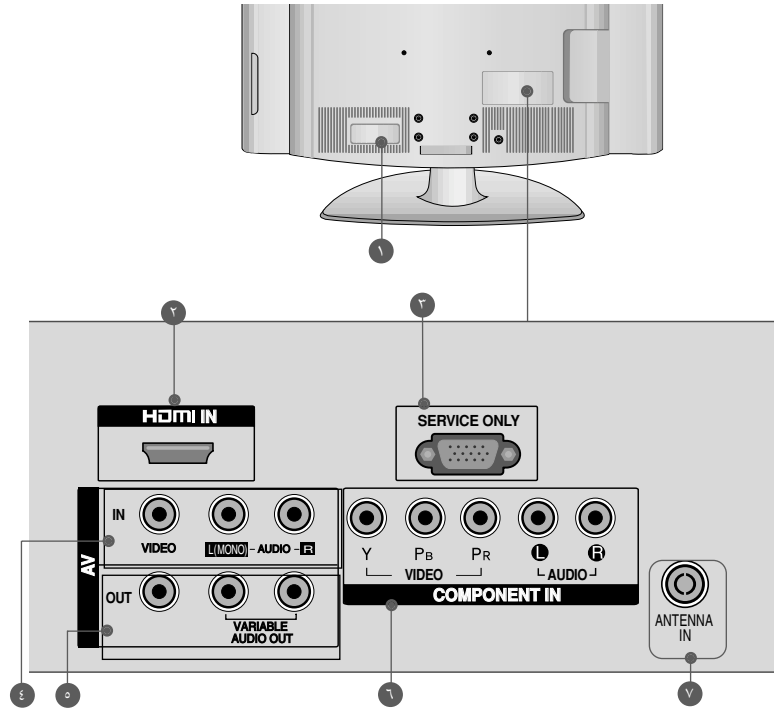

### ٦ Input (المكون) Component

صل مكون الفيديو/ الصوت للجهاز بهذه القوابس.

### ٧ دخل الهوائي

قم بتوصيل الإشارات التي يتم إرسالها عبر الأثير بهذا القابس.

### ١ دخل المكون

صل مكون الفيديو/ الصوت للجهاز بهذه القوابس.

### ٢ دخل HDMI

توصيل إشارة HDMI إلى HDMI IN.

### ٣ منفذ للخدمة فقط

### ٤ دخل Audio/Video (الصوت/الفيديو) (AV IN)

صل خرج الصوت/ الفيديو من جهاز خارجي إلى هذه القوابس.

### ٥ مقابس مخرج الشاشة

يتم توصيل الصوت / الصورة في مقابس جهاز التلفزيون الأخر أو الشاشة لمقابس مخرج الشاشة في الجهاز.

### خرج صوت متغير

صل مضخم صوت خارجي أو أضف مكبر الأصوات المنخفضة لنظام الصوت المجسم.



## تركيب الحامل

■ يُرجى وضع التلفاز برفق حتى لا يسقط.

■ عند تجميع الحامل من النوع المكتبي، تأكد من إحكام ربط المسامير المولوب بشكل تام.

(في حالة عدم إحكام ربطه بشكل تام، قد يميل المنتج إلى الأمام بعد التثبيت.) في حالة قيامك بربط المسامير المولوب بقوة مفرطة، قد ينحرف المسامير المولوب عن المكان المخصص لربطه.

### 22LF15R

الإعداد

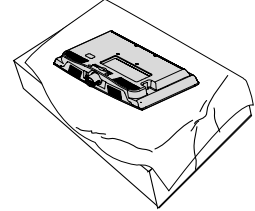
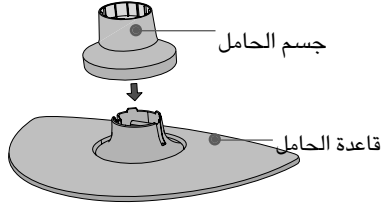
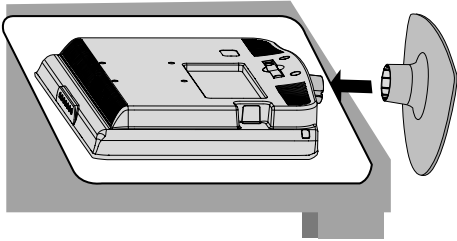

١ ضع المنتج بحرص بحيث تكون الشاشة لأسفل على سطح وضعت عليه وسادة لحماية الجهاز والشاشة من التعرض للتلف.

٢ قم بتجميع أجزاء جسم الحامل مع قاعدة التلفاز.. أدخل جسم الحامل في قاعدة الحامل حتى تسمع صوت استقراره في مكانه

٣ قم بتجميع حامل المنتج وتركيبه بالمنتج كما هو موضح.

### 26/32LF15R

١ ضع المنتج بحرص بحيث تكون الشاشة لأسفل على سطح وضعت

عليه وسادة لحماية الجهاز والشاشة من التعرض للتلف.

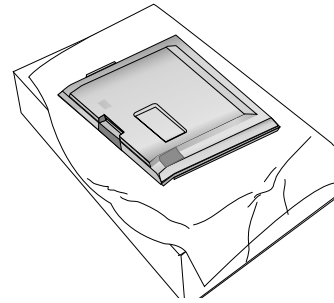

٢ قم بتجميع أجزاء جسم الحامل مع قاعدة التلفاز.

٣ قم بتجميع حامل المنتج وتركيبه بالمنتج كما هو موضح.

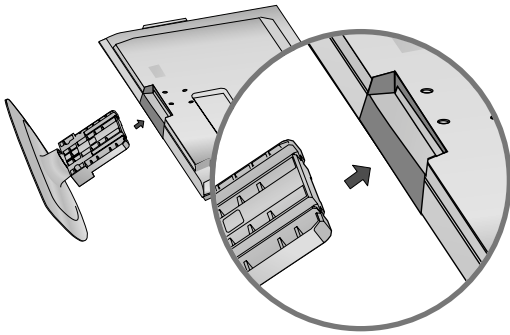

٤ قم بتثبيت المسامير المولوبة الأربعة جيداً في الثقوب الموجودة في الجزء الخلفي من المنتج.

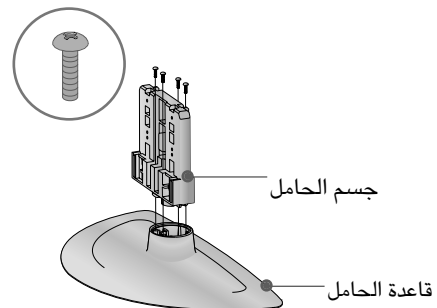
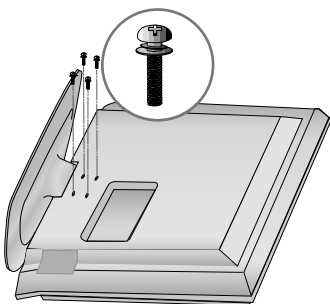

## توصيل التلفزيون بالمكتب (تركيب الحامل الخاص بالطراز 22LF15R)

. يجب تثبيت التلفاز بمنضدة حتى لا يمكن تحريكه إلى الأمام/الخلف، مما قد يسبب الإصابة الجسدية أو تلف المنتج. استخدم فقط أحد المسامير المرفقة.

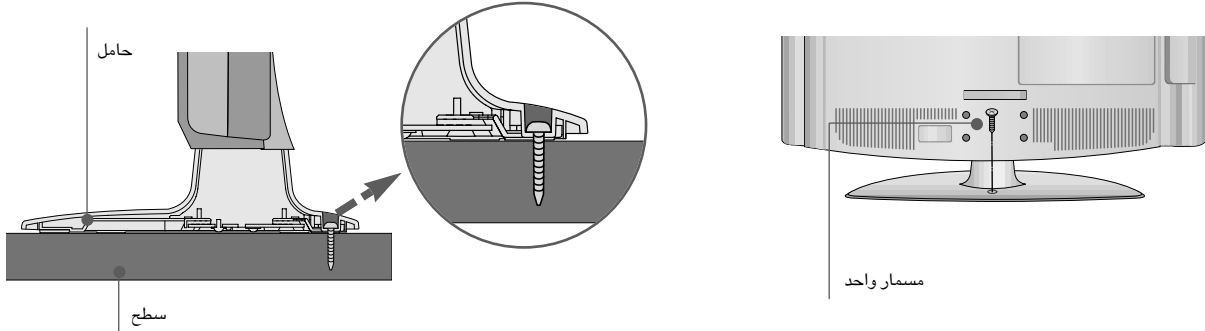

### ملاحظة !

◀ لمنع سقوط التلفاز، يجب تثبيته بإحكام على سطح/حائط وفقاً لإرشادات التركيب. فقد يؤدي القيام بقلب الجهاز أو إمالاته أو القيام بهزه إلى التعرض لإصابة جسدية.

## يرجى وضع التلفاز برفق حتى لا يسقط.

- يجب شراء المكونات اللازمة لتثبيت التلفاز على الحائط من السوق.
- ضع التلفاز بالقرب من الحائط لتجنب احتمال سقوطه في حالة دفعه.
- تُعد الإرشادات الموضحة أدناه طريقة آمنة لتركيب المنتج، وتتم من خلال تركيبه على الحائط بحيث لا يسقط عند سحبه إلى الأمام. وسوف تمنع هذه الإرشادات المنتج من السقوط للأمام والحاق الأذى بالأشخاص. وستحفظ تلك الإرشادات كذلك المنتج من التلف بسبب السقوط. يرجى الحرص كذلك على عدم قيام الأطفال بالتسلق أو التعلق بالمنتج.

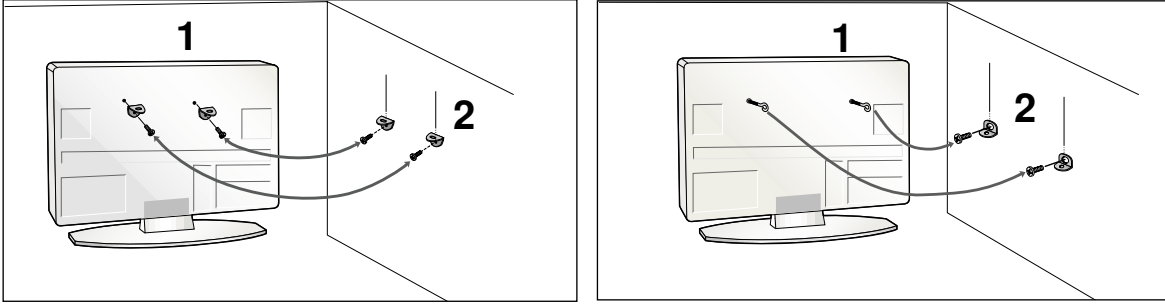

١ استخدم المسامير ذات العروة أو المسامير المولدة لرفوف التلفزيون لتركيب المنتج على الحائط كما هو موضح بالصورة. إذا كان المنتج يحتوي على المسامير المولدة في موضع المسامير ذات العروة، فقبل إدخال المسامير ذات العروة، قم بفك المسامير المولدة. \* أدخل المسامير ذات العروة أو المسامير المولدة لرفوف التلفزيون وأحكام ربطها جيداً في الثقوب العلوية.

٢ ركب رفوف التعليق بالمسامير المولدة على الحائط (لا تكون هذه الأجزاء متوفرة كجزء من المنتج، بل يلزم شراؤها منفصلة). قم بمساواة ارتفاع أجزاء رف التعليق المثبت على الحائط.

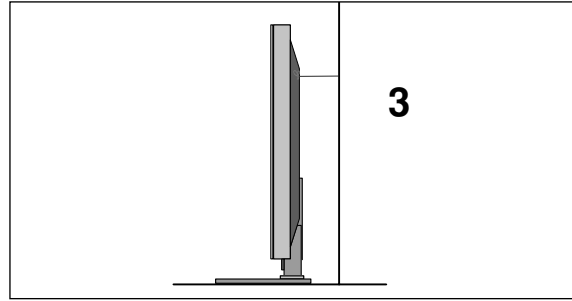

٣ استخدم حبلًا قويًا لربط المنتج (لا يكون متوفرًا كجزء من المنتج، بل يتم شراؤه منفصلاً). تعد الطريقة الأكثر أماناً هي ربط الحبل بحيث يكون في وضع أفقي بين الحائط والمنتج.

### ملاحظة !

- ◀ عند نقل المنتج إلى مكان آخر، قم بفك الحبل أولاً.
- ◀ استخدم حاملاً مخصصاً للمنتج أو خزانة كبيرة وقوية بشكل كافٍ يتناسب مع حجم ووزن المنتج.
- ◀ لاستخدام المنتج بشكل آمن، تأكد من أن ارتفاع الرف المثبت على الحائط هو نفس ارتفاع المنتج.

## غطاء خلفي لمنظومة الأسلاك

■ قد تختلف الصورة الموضحة عن التلفاز الذي قمت بشرائه.

26/32LF15R

22LF15R

١ وصل الكابلات حسب ما تقتضي الضرورة.

١ وصل الكابلات حسب ما تقتضي الضرورة.

لتوصيل جهاز إضافي: انظر قسم توصيل الأجهزة الخارجية.

لتوصيل جهاز إضافي: انظر قسم توصيل الأجهزة الخارجية.

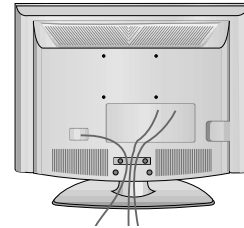
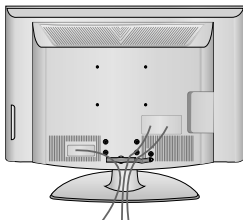

٢ أعد تركيب ماسك الكابلات كما هو موضح.

٢ أعد تركيب ماسك الكابلات كما هو موضح.

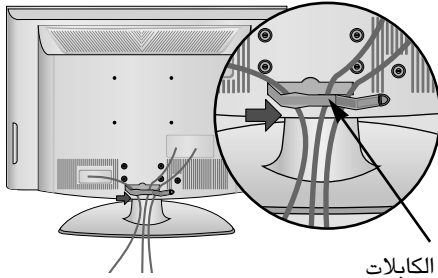

ماسك الكابلات

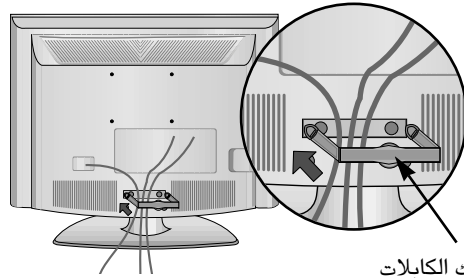

ماسك الكابلات

٣ قم بتثبيت حامل الكابلات على النحو الموضح، ثم قم بتجميع الكابلات.

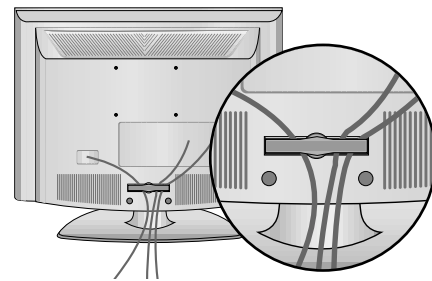
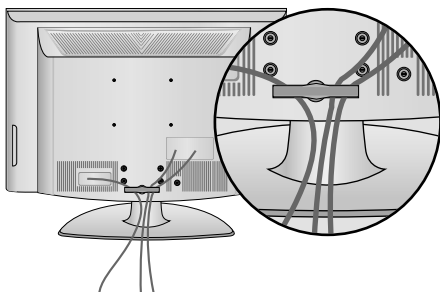

## كيفية فك ماسك الكابلات

◀ أمسك ماسك الكابلات بيدك الاثنتين  
واسحبه إلى الخلف.

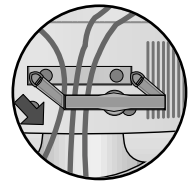

## ! ملاحظة

◀ تجنب استخدام ماسك الكابلات لرفع التلفاز.  
- حيث قد يؤدي سقوط المنتج إلى تعريضك للإصابة أو إلى كسر الجهاز.

## الحامل الدوار (تركيب الحامل الخاص بالطراز 22LF15R)

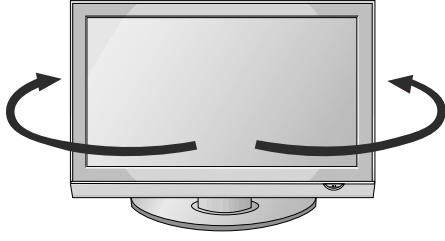

بعد تثبيت التلفاز، يمكنك ضبطه يدوياً إلى اليسار أو اليمين بزاوية تبلغ ٢٠ درجة ليلتئم موضع المشاهدة.

### • نطاق الإمالة

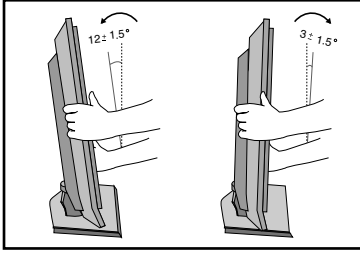

## ضبط موضع الشاشة

(بالنسبة للطراز 22LF15R)

■ وقد يختلف العرض الموجود هنا عن التلفاز إلى حد ما. اضبط موضع اللوحة بعدة طرق مختلفة حتى تصل إلى الموضع الأمثل الذي يناسبك.

## نظام Kensington للحماية (هذه الميزة غير متاحة لكل الطرز)

هذا التليفزيون مجهز بموصل نظام حماية Kensington في اللوحة الخلفية

للحصول على تفاصيل عملية التركيب واستخدام نظام حماية Kensington، يرجى الرجوع إلى دليل المستخدم المرفق بنظام حماية Kensington. لمزيد من المعلومات، يرجى زيارة موقع شركة Kensington على الإنترنت وهو <http://www.kensington.com>. تقوم شركة Kensington ببيع أنظمة الحماية الخاصة بالمعدات الإلكترونية باهظة الثمن، مثل أجهزة الكمبيوتر المحمولة وأجهزة العرض المزودة بشاشة LCD.

ملاحظة

- نظام حماية Kensington من الملحقات الاختيارية.

ملاحظة

- إذا كان ملمس التليفزيون بارداً، فقد يحدث "وميض" خفيف عند بدء تشغيله. ويعد هذا أمراً طبيعياً، ولا يشير ذلك إلى وجود أي عطل بالتليفزيون.
- قد تظهر بعض النقاط الدقيقة على الشاشة على شكل بقع حمراء أو خضراء أو زرقاء. ولكن لا يؤثر ذلك سلباً على أداء الشاشة.
- ج. تجنب لمس شاشة LCD أو الضغط عليها بإصبعك (أصابعك) لفترات زمنية طويلة. فقد ينجم عن ذلك ظهور بعض آثار التشوه المؤقت على الشاشة.

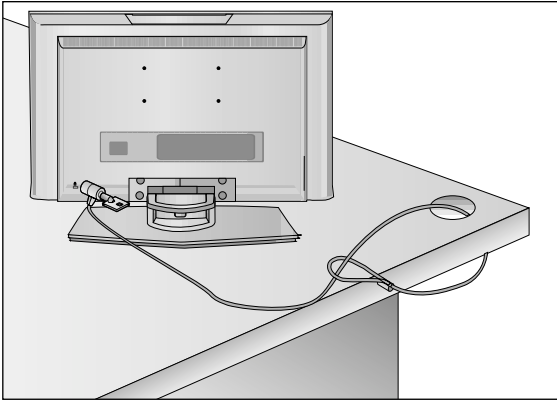

## ملاحظة !

- ◀ ينبغي تثبيت لوحة التثبيت على الحائط على حائط صلب في اتجاه عمودي على الأرضية.
- ◀ ينبغي استخدام حامل حائط خاص عند الرغبة في تثبيت الجهاز في السقف أو على حائط مائل.
- ◀ ينبغي أن يتوافر في السطح الذي سوف يتم تثبيت لوحة التثبيت على الحائط عليه قدرًا كافيًا من الصلابة بما يتلائم مع وزن جهاز التلفزيون مثل أن يكون من الخرسانة و الصخور الطبيعية والطوب والقوالب المجوفة.
- ◀ يعتمد تثبيت نوع البرغي وطوله على لوحة التثبيت على الحائط المستخدمة. للحصول على مزيد من المعلومات، ارجع إلى الإرشادات الواردة مع الحامل.
- ◀ LG غير مسؤولة عن أية حوادث أو تلفيات تقع بالمبنى أو التلفزيون جراء التثبيت الخاطئ:
- في حالة استخدام لوحة تثبيت غير متوافقة مع معايير VESA
- التثبيت الخاطئ للبرغي السطحي الذي قد يتسبب في سقوط التلفزيون وإصابة الأشخاص.
- عدم اتباع طريقة التثبيت المحددة.

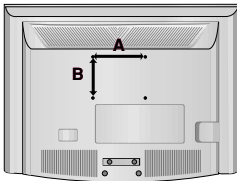

Quantity	Standard Screw	VESA (A * B)	Model
4	M4	100 * 100	22LF15R
4	M4	200 * 100	26LF15R
4	M4	200 * 100	32LF15R

- يمكن تثبيت جهاز التلفزيون بطرق مختلفة، فيمكن تثبيته على الحائط أو على سطح مكتب، وما إلى ذلك.
- تم تصميم التلفزيون بحيث يتم تثبيته في وضع أفقي.

## التوصيل الأرضي

احرص على توصيل السلك الأرضي للحيلولة دون التعرض لصدمات كهربية. فإن كان التوصيل الأرضي غير ممكن، فيجب الاستعانة بفني كهربائي متخصص لتثبيت قاطع دائرة منفصل. وتجدر الإشارة إلى أنه لا يجب عمل التوصيل الأرضي للوحدة عن طريق توصيلها بأسلاك التليفون أو مانعات الصواعق أو مواسير الغاز.

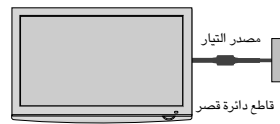

## التركيب الحائطي: تركيب أفقي

للحصول على التهوية الملائمة، اترك فراغًا بمقدار أربع بوصات من كل جانب ومن الجدار أيضًا.

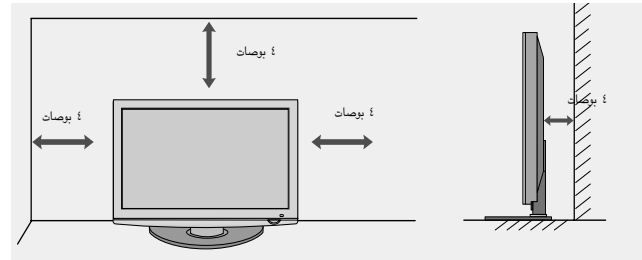

## للتثبيت بالنظام المكتبي

- نوصي باستخدام رف التثبيت على الحائط من العلامة التجارية LG عند تثبيت التلفزيون في الحائط.
- نوصيك بشراء رف التثبيت على الحائط من النوع الذي يتوافق مع معايير VESA.
- نوصي LG بأن من يقوم بتثبيت رف التثبيت على الحائط لابد أن يكون من المتخصصين المؤهلين.

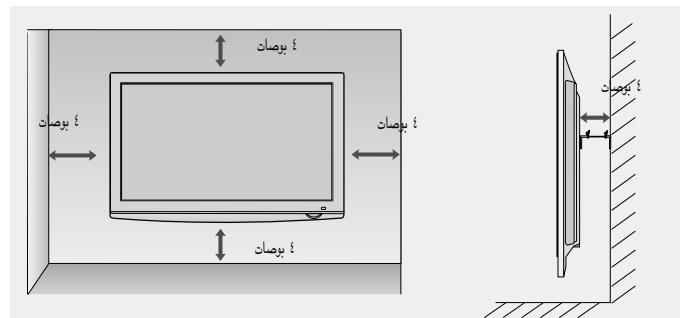

## عدم استخدام حامل من النوع المكتبي

إذا كنت بصدد تركيب الوحدة التي يتم تثبيتها على الحائط فقم باستخدام غطاء الحماية

22LF15R

١ قم بفك المسامير من التلفاز.

٢ اسحب جسم المفصلة إلى الخلف.

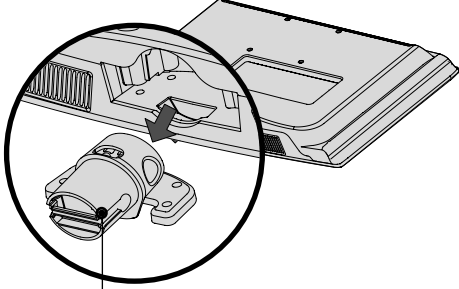

HINGE BODY

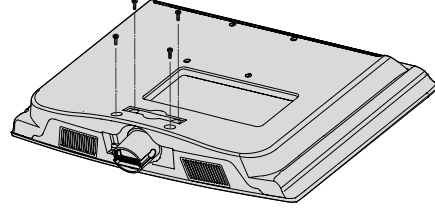

٣ أدخل غطاء الحماية في التلفاز.

٤ قم بتثبيت حامل الكابلات على النحو الموضح، ثم قم بتجميع الكابلات.

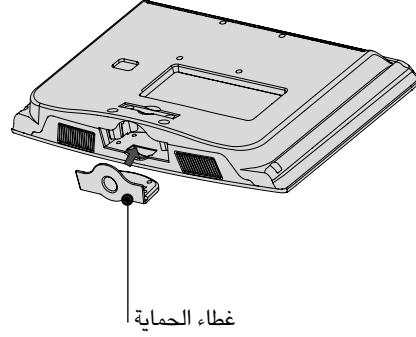
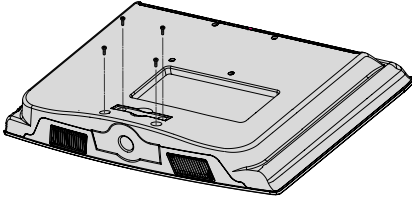

26/32LF15R

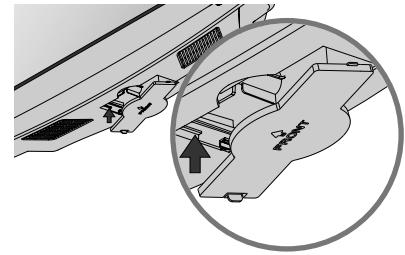

أدخل غطاء الحماية في التلفاز حتى يستقر في مكانه.

- لمنع تلف الجهاز؛ لا تصل أي سلك كهرباء حتى تنتهي من عملية توصيلاته بالكامل.

## توصيل الهوائي

- للحصول على أعلى جودة للصورة؛ اضبط اتجاه الهوائي.
- كابل الهوائي والمحول ليسا مرفقين.

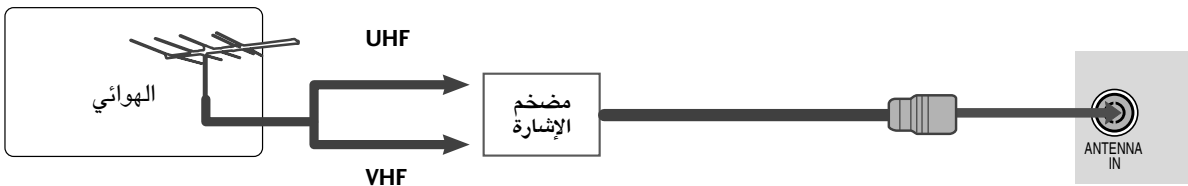
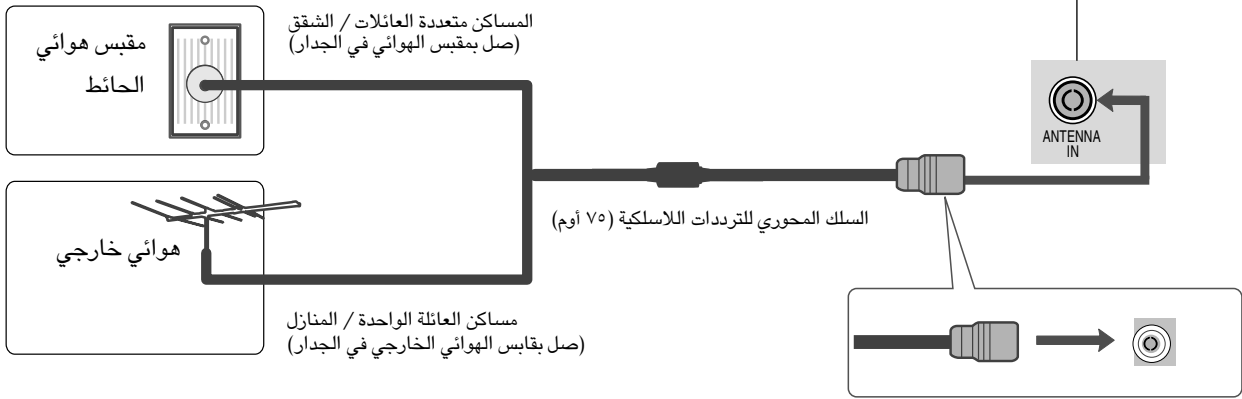

- للحصول على صورة عالية الجودة في المناطق ضعيفة الاستقبال؛ ركب مضخم استقبال الإشارة في الهوائي كما هو موضح ناحية اليمين.
- في حالة تقسيم الإشارة بين تلفازين، استخدم مقسم إشارة الهوائي لتوصيل.



# إعداد الأجهزة الخارجية

- لمنع تلف الجهاز؛ لا تصل أي سلك كهرباء حتى تنتهي من عملية توصيلاته بالكامل.
- يرجى وضع التلفاز برفق حتى لا يسقط.

## إعداد جهاز استقبال HD

### عند التوصيل بكابل مكون

22LF15R

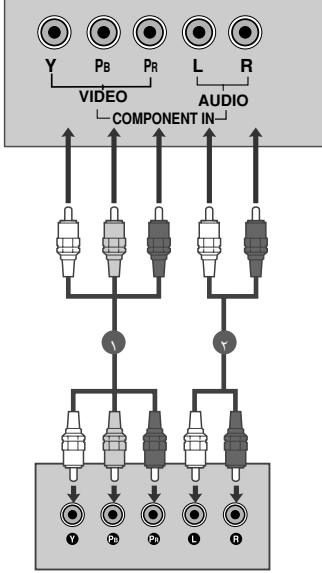

١ صل مخارج الفيديو (Y, Pb, Pr) الخاصة بصندوق الجهاز العلوي الرقمي بقوابس **COMPONENT IN VIDEO** (مكون الفيديو (ث، صاً، بؤ)) في الجهاز.

٢ صل مخارج الصوت الخاصة بصندوق الجهاز العلوي الرقمي بقوابس **COMPONENT IN AUDIO** (مكون الصوت) في الجهاز.

٣ شغل صندوق الجهاز العلوي الرقمي. (ارجع إلى "دليل المالك" للتعرف على صندوق الجهاز العلوي الرقمي).

٤ اختر مصدر دخل **Component** (مكون) باستخدام زر **INPUT** (دخل) في جهاز التحكم عن بعد.

26/32LF15R

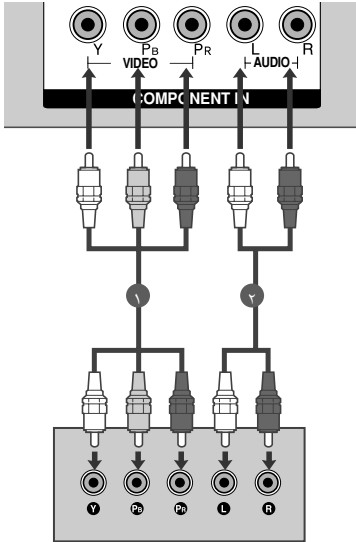

HDMI	Component	الإشارة
لا	نعم	480i/576i
نعم	نعم	480p/576p
نعم	نعم	720p/1080i
نعم	نعم	1080p
(60Hz, 50Hz, 30Hz, 24Hz) 26/32LF15R*** - بالنسبة للطراز 22LF15R*** - بالنسبة للطراز (60Hz, 50Hz)	(بالنسبة للطراز 60Hz, 50Hz)	

## عند التوصيل بكابل HDMI

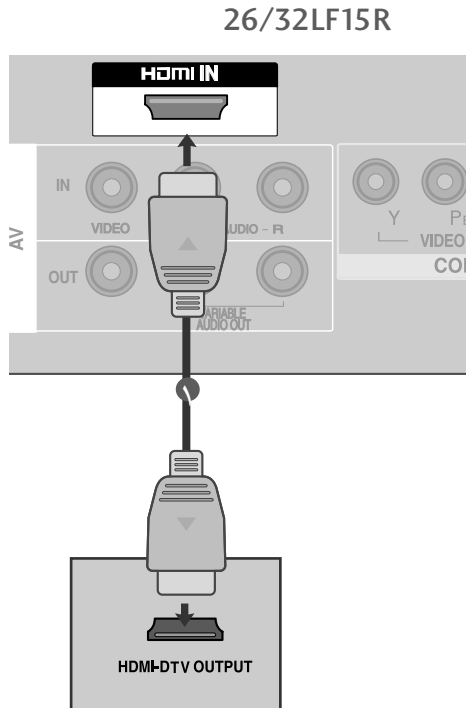
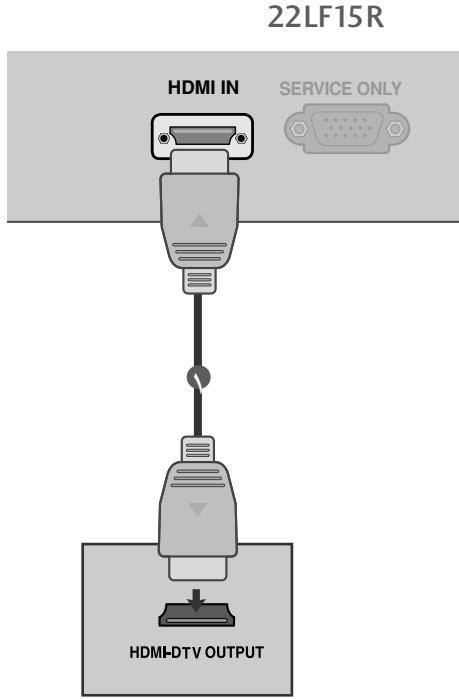

١ قم بتوصيل خرج HDMI الخاص بصندوق الجهاز العلوي الرقمي بقابس HDMI IN في الجهاز.

٢ اختر مصدر دخل HDMI أو باستخدام الزر INPUT (إدخال) في جهاز التحكم عن بعد.

٣ شغل صندوق الجهاز العلوي الرقمي. (ارجع إلى "دليل المالك" للتعرف على صندوق الجهاز العلوي الرقمي).

### ملاحظة !

◀ يمكن للتلفزيون استقبال إشارات الفيديو والصوت في وقت واحد من خلال كابل HDMI.

◀ إذا كان صندوق الجهاز العلوي الرقمي يدعم خاصية Auto HDMI (HDMI تلقائي)، فسيتم ضبط مستوى دقة صندوق الجهاز العلوي الرقمي تلقائياً على ٧٢٠×١٢٨٠ بكسل.

◀ أما إذا كان صندوق الجهاز العلوي الرقمي لا يدعم خاصية Auto HDMI (HDMI تلقائي)، فيجب ضبط الدقة المناسبة للخروج للحصول على أفضل جودة للصورة، قم بضبط دقة الخرج لصندوق الجهاز العلوي الرقمي على ٧٢٠×١٢٨٠ بكسل.

## ضبط DVD (مشغل أقراص الفيديو الرقمية)

### عند التوصيل بكابل مكون

22LF15R

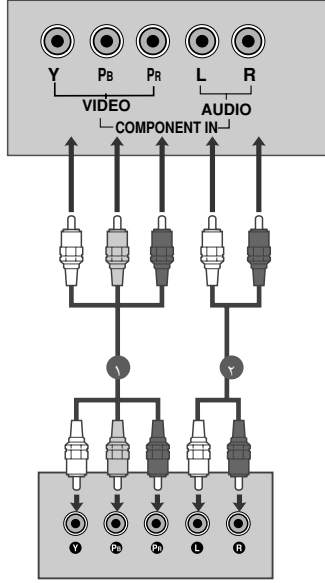

١ صل مخارج الفيديو (PR, PB, Y) الخاصة بمشغل أقراص الفيديو الرقمية بقوابس **COMPONENT IN VIDEO** مكون الفيديو (PR, PB, Y) في الجهاز.

٢ صل مخارج الصوت الخاصة بمشغل أقراص الفيديو الرقمية بقوابس **COMPONENT IN AUDIO** (مكون الصوت) في الجهاز.

٣ شغل مشغل أقراص الفيديو الرقمية طبط ثم أدخل قرص DVD.

٤ اختر مصدر دخل **Component** (مكون) باستخدام زر **INPUT** (دخل) في جهاز التحكم عن بعد.

٥ ارجع إلى "دليل مشغل الأقراص الرقمية" لمعرفة إرشادات التشغيل.

26/32LF15R

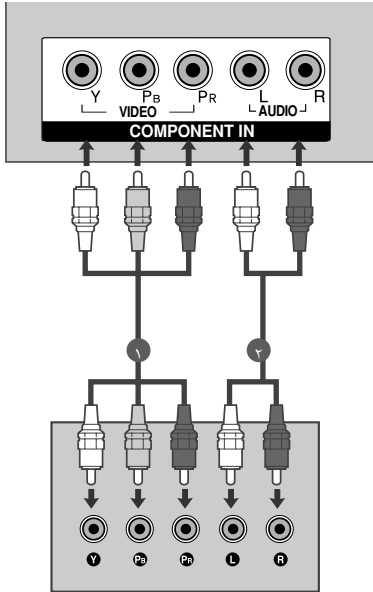

### منافذ دخل المكون

للحصول على صورة عالية الجودة؛ صل مشغل الأقراص الرقمية بمنافذ دخل المكون كما هو موضح أدناه.

PR	PB	Y	منافذ المكون في التلفاز.
PR	PB	Y	منافذ خرج الفيديو في مشغل أقراص الفيديو الرقمية.
R-Y	B-Y	Y	
Cr	Cb	Y	
Pr	Pb	Y	

# إعداد الأجهزة الخارجية

## عند التوصيل بكابل HDMI

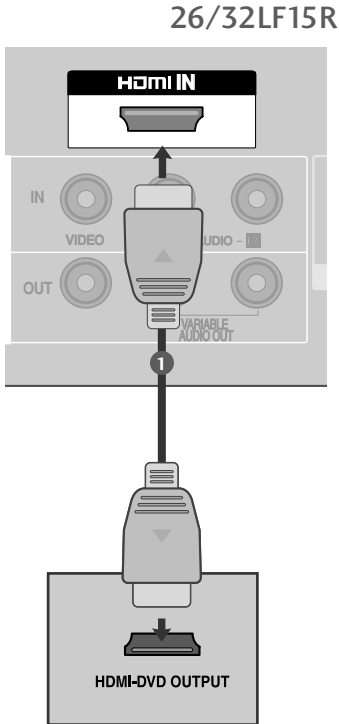
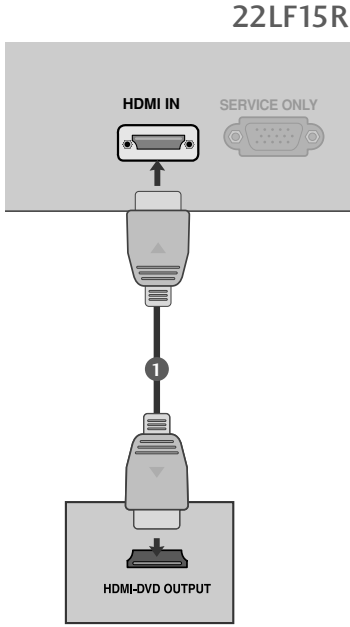

١ قم بتوصيل خرج HDMI الخاص بـ DVD (أقراص الفيديو الرقمية) بقباس HDMI IN في الجهاز.

٢ اختر مصدر دخل HDMI باستخدام الزر INPUT (إدخال) في جهاز التحكم عن بعد.

٣ ارجع إلى "ليل مشغل الأقراص الرقمية" لمعرفة إرشادات التشغيل.

### ملاحظة !

- يمكن للتلفزيون استقبال إشارات الفيديو والصوت في وقت واحد من خلال كابل HDMI.
- إذا كان الـ DVD يدعم خاصية Auto HDMI (تلقائي) يتم ضبط دقة خرج الـ DVD تلقائياً على ٧٢٠×١٢٨٠ بكسل.
- أما إذا كان الـ DVD لا يدعم خاصية Auto HDMI (تلقائي)، فيجب ضبط الدقة المناسبة للخرج. للحصول على أفضل جودة للصورة، قم بضبط دقة الخرج للـ DVD على ٧٢٠×١٢٨٠ بكسل.

## إعداد VCR (جهاز الفيديو)

■ لتجنب تشويش الصورة (تداخل)، اترك مسافة ملائمة بين التلفاز وجهاز الفيديو.

### عند التوصيل بكابل هوائي

22LF15R

إعداد الأجهزة الخارجية

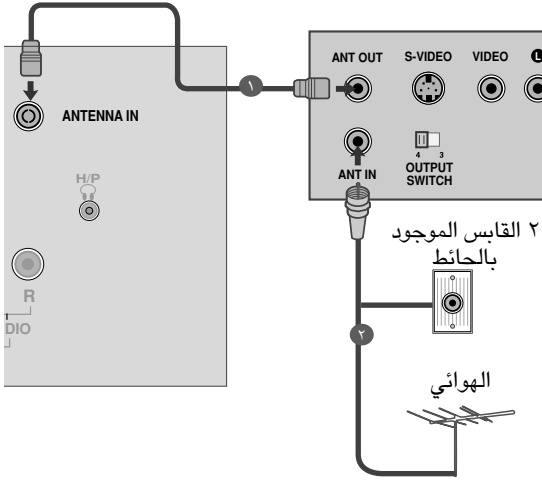

١ صل مقبس **ANT OUT** (خرج هوائي) جهاز الفيديو بمقبس **IN ANTENNA** (الهوائي) في الجهاز.

٢ صل كابل الهوائي بمقبس **ANT IN** (دخل هوائي) جهاز الفيديو.

٣ اضغط على زر **PLAY** (تشغيل) في جهاز الفيديو واضبط البرنامج المناسب بين التلفاز وجهاز الفيديو لعرضه.

26/32LF15R

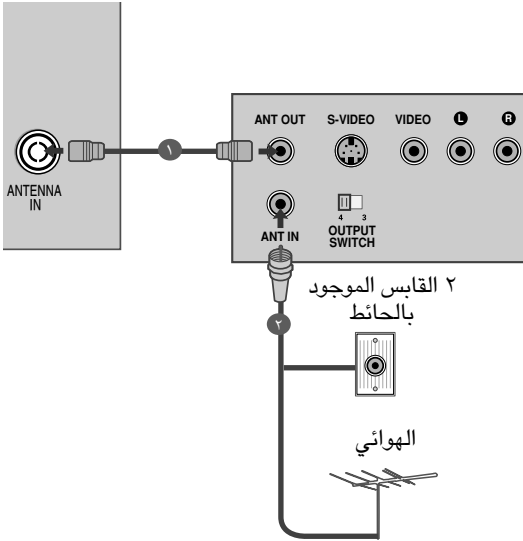

## عند التوصيل بكابل RCA.

22LF15R

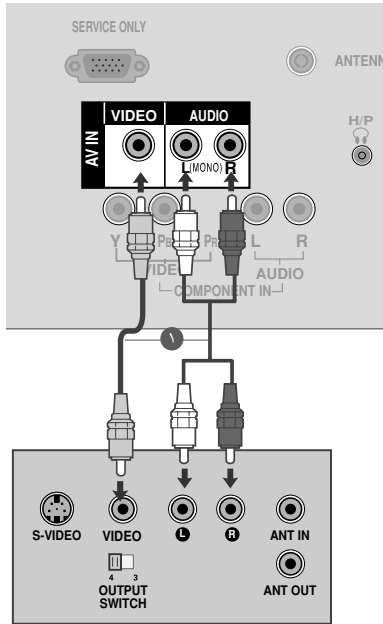

١ صل قابسي **AUDIO/VIDEO** (الصوت/الفيديو) بين التلفاز وجهاز الفيديو. طابق ألوان القابيس ( فيديو = أصفر و الصوت الأيسر = أبيض و الصوت الأيمن = أحمر)

٢ أدخل شريط الفيديو في جهاز الفيديو واضغط على زر **PLAY** (تشغيل) في جهاز الفيديو (ارجع إلى "دليل المالك" الخاص بجهاز الفيديو).

٣ اختر مصدر دخل **AV** (الفيديو ٣) باستخدام زر **INPUT** (إدخال) في جهاز التحكم عن بعد.

### ملاحظة !

◀ إذا كان لديك مسجل فيديو مونو، يتم توصيل كابل الصوت من مسجل الفيديو إلي السماعه يسار / مونو عند مدخلها علي شاشة البلازما.

26/32LF15R

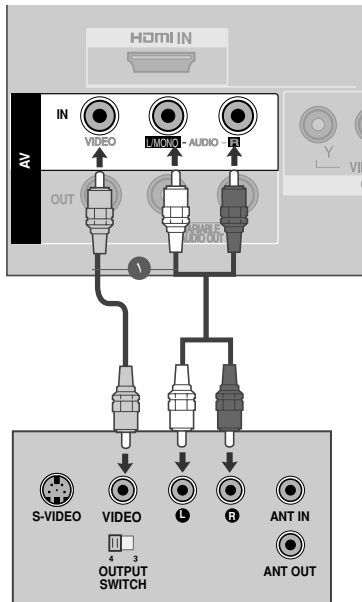

## إعداد سماعة الرأس (بالنسبة للطراز 22LF15R)

عند التوصيل بكابل سماعة الرأس أدخل قابس سماعة الرأس في المقبس المخصص لها على الجهاز. يمكنك سماع الصوت عبر

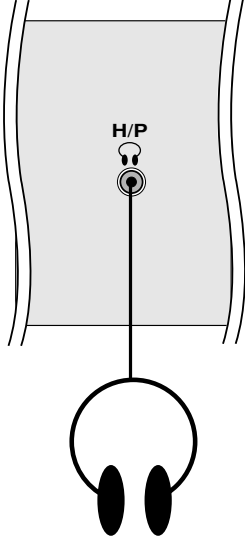

١ السماعة. لضبط مستوى صوت سماعة الرأس، اضغط على زر (◀/▶). وفي حالة الضغط على زر MUTE (كتم الصوت)، يتم غلق الصوت الصادر من سماعة الرأس.

## إعداد مصدر الصوت/الفيديو (A/V) الآخر

22LF15R

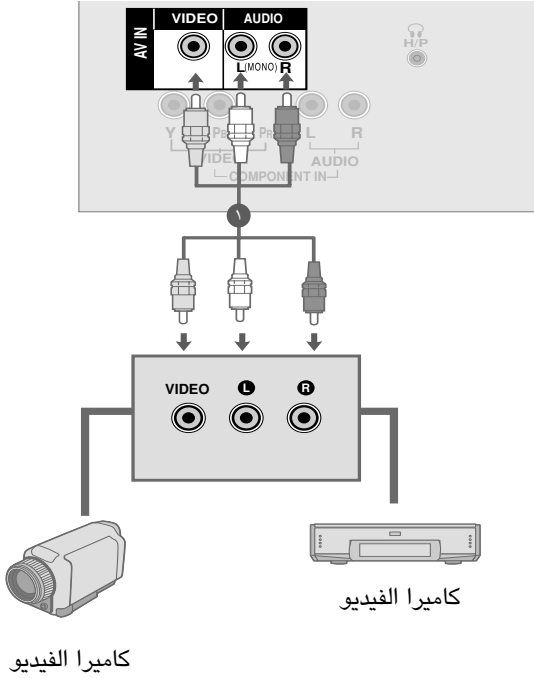

١ صل قابسي **AUDIO/VIDEO** (الصوت/الفيديو) بين التلفاز والجهاز الخارجي. طابق ألوان القابسي. (فيديو = أصفر والصوت الأيسر = أبيض والصوت الأيمن = أحمر).

٢ اختر مصدر دخل **AV** (الصوت الفيديو) باستخدام زر **INPUT** (إدخال) في جهاز التحكم عن بعد.  
- عند التوصيل مع **AV IN**، اختر مصدر دخل **AV**.

٣ شغل الجهاز الخارجي المعني. ارجع إلى دليل تشغيل الجهاز الخارجي.

26/32LF15R

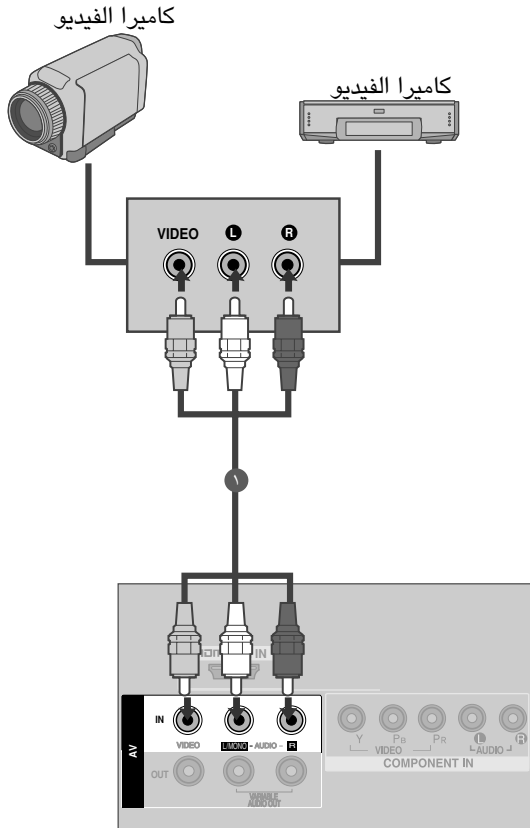



## الاستريو الخارجي (تركيب الحامل الخاص بالطراز 22LF15R)

استخدم هذا الخيار إما للتوصيل بمضخم صوت خارجي أو لإضافة مكبر صوت إلى نظام الصوت المجسم الخاص بك.

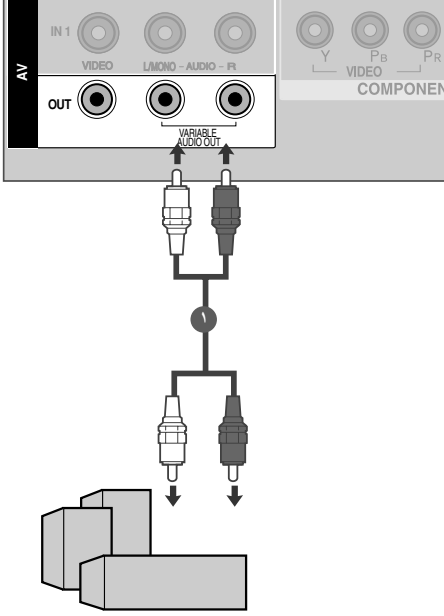

١ قم بتوصيل قابس الإدخال الخاص بمضخم صوت الاستريو بقوابس إخراج الصوت المتغير (VARIABLE AUDIO OUT) الموجودة بالجهاز.

٢ اضبط مكبرات الصوت الخاصة بك من خلال مضخم صوت الاستريو التناظري، وذلك وفقاً للإرشادات المرفقة بمضخم الصوت.

### ملاحظة !

- ◀ عند التوصيل بأجهزة الصوت الخارجية - كمضخات الصوت ومكبرات الصوت، يُرجى إيقاف تشغيل مكبرات صوت التلفزيون. (ص ٥٩)
- ◀ حدد Variable Out (خرج متغير) من قائمة Audio (الصوت) لتوصيل قوابس VARIABLE AUDIO OUT (خرج الصوت المتغير). (ص ٦٠)

# إعداد الأجهزة الخارجية

## إعداد إخراج الصوت/الفيديو (تركيب الحامل الخاص بالطراز 22LF15R)

يتسم التلفاز بقدرة خاصة لإخراج الإشارة تتيح لك تعليق تلفاز أو شاشة أخرى.

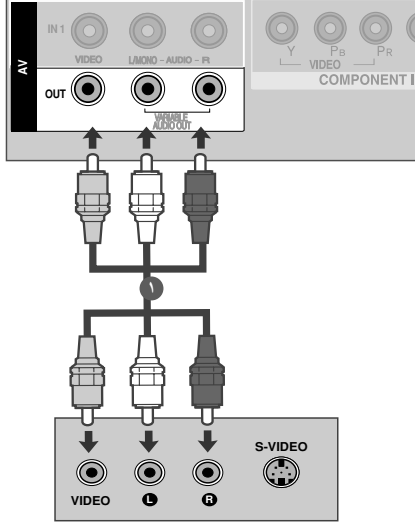

١ وصل التلفاز أو الشاشة الثانية بمقابس AV OUT بالتلفاز.

٢ انظر إلى دليل التشغيل الخاص بالتلفاز أو الشاشة الثانية للحصول على المزيد من التفاصيل حول إعدادات إخراج الجهاز.

### ملاحظة !

- لا يمكن استخدام مصادر إدخال HDMI و RGB والمكون لإخراج الصوت/الفيديو.
- يوصى باستخدام مقابس AV OUT للتسجيل على الفيديو.

## دقة العرض المدعومة (وضع)

### 26/32LF15R

#### HDMI-DTV

درجة الدقة	تردد أفقي (كيلو هرتز)	تردد رأسي (هرتز)
720x480	31,47	59,94
	31,5	60,00
720x576	31,25	50,00
1280x720	44,96	59,94
	45	60,00
	37,50	50,00
1920x1080i	28,125	50,00
	33,72	59,94
	33,75	60,00
1920x1080p	56,25	50,00
	67,432	59,94
	67,5	60,00
	27	24
	33,75	30,00

### 22LF15R

#### HDMI-DTV

درجة الدقة	تردد أفقي (كيلو هرتز)	تردد رأسي (هرتز)
720x480	31,47	59,94
	31,50	60,00
720x576	31,25	50,00
1280x720	37,5	50,00
	44,96	59,94
	45,00	60,00
1920x1080i	33,72	59,94
	33,75	60,00
	28,125	50,00
1920x1080p	56,252	50
	67,432	59,94
	67,5	60,00

# إعداد الأجهزة الخارجية

## SCREEN SETUP (إعداد الشاشة)

### Manual config (التهيئة اليدوية) وموضع الشاشة (Position)

إذا لم تكن الصورة واضحة بعد الضبط التلقائي وخاصة إذا كانت الشخصيات لا تزال ترتعش: فاضبط الصورة يدوياً.

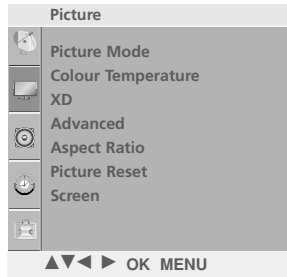

١ اضغط على الزر MENU (القائمة) ثم استخدم الزر ▲ \ ▼ لتحديد قائمة Picture (الصورة).

٢ اضغط على الزر ► ثم استخدم الزر ▲ \ ▼ لاختيار Screen (الشاشة).

٣ اضغط على الزر ► ثم الزر ▲ \ ▼ لتحديد Manual config (التهيئة اليدوية).

٤ اضغط على الزر ► ثم استخدم الزر ▲ \ ▼ لتحديد H-Position (الموضع الأفقي) أو V-Position (الموضع الرأسي).

٥ اضغط على الزر ► \ ◀ لإجراء عمليات الضبط المناسبة.

٦ اضغط على زر MENU (القائمة) للانتقال إلى شاشة القائمة السابقة.

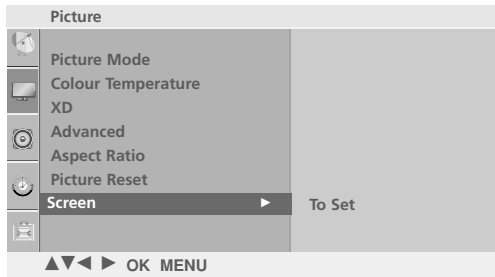

## الإختيار الأولي

تعمل هذه الوظيفة في الوضع الحالي.  
لغرض تشغيل القيمة المضبوطة.

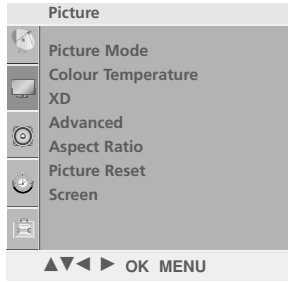

١ اضغط على الزر MENU (القائمة) ثم استخدم الزر ▲ \ ▼ لتحديد قائمة Picture (الصورة).

٢ اضغط زر القائمة ▶ ثم اضغط الزر ▲ \ ▼ لاختيار القائمة الخاصة بـ Screen.

٣ اضغط زر القائمة ▶ ثم اضغط الزر ▲ \ ▼ لاختيار القائمة الخاصة بـ Reset.

٤ اضغط على الزر ▶.

٥ اضغط على زر MENU (القائمة) للانتقال إلى شاشة القائمة السابقة.

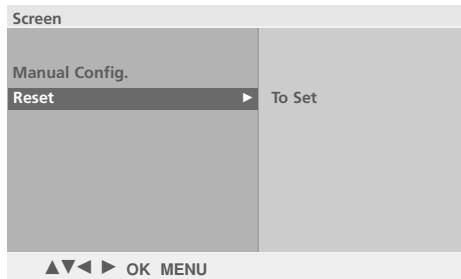
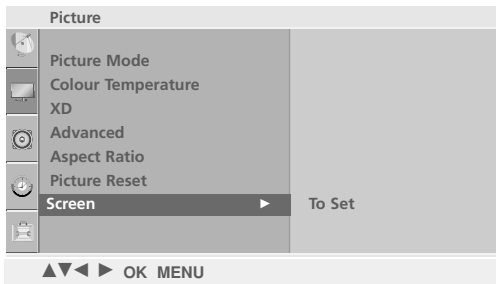

# مشاهدة التلفزيون / التحكم في البرامج

## مفاتيح التحكم في الريموت كنترول

عند استخدام الريموت كنترول يتم توجيهه نحو حساس الريموت كنترول على الشاشة.

<p><b>POWER</b> (مفتاح الكهرباء)</p> <p>وهو يقوم بتشغيل العدة من الوضع الإحتياطي أو وضع الفصل إلى وضع الإحتياطي (جاهز للتشغيل).</p> <p><b>TV</b></p> <p>العودة إلى عرض التلفزيون من أي وضع. لتبديل الجهاز من وضع الانتظار إلى وضع التشغيل.</p>	<p><b>INPUT</b> (دخول)</p> <p>عند الضغط على هذا الزر مرة واحدة، سيتم عرض مصدر دخل OSD على الشاشة كما هو موضح. اضغط على زر ▲ / ▼ ثم زر <b>OK</b> (موافق) لاختيار مصدر الدخل المطلوب</p>
<p><b>MUTE</b> (كتم الصوت)</p> <p>يقوم بتشغيل الصوت أو إيقافه.</p> <p><b>PSM</b> (ذاكرة حالة الصورة)</p> <p>لإستدعاء الضبط المفضل للصورة لديك.</p> <p><b>SSM</b></p> <p>لإستدعاء الوضع المفضل لديك لضبط الصوت.</p> <p><b>I/II</b></p> <p>يحدد مستوى إخراج الصوت. (ص ٦١)</p>	
<p><b>الأزرار من صفر - ٩</b></p> <p>تختار البرنامج. تختار العناصر المرقمة في القائمة. لتبديل الجهاز من وضع الانتظار إلى وضع التشغيل.</p>	
<p><b>LIST</b> (القائمة)</p> <p>يعرض جدول البرنامج.</p> <p><b>Q.VIEW</b> (عرض سريع)</p> <p>يعيد الشاشة إلى آخر برنامج تمت مشاهدته.</p>	

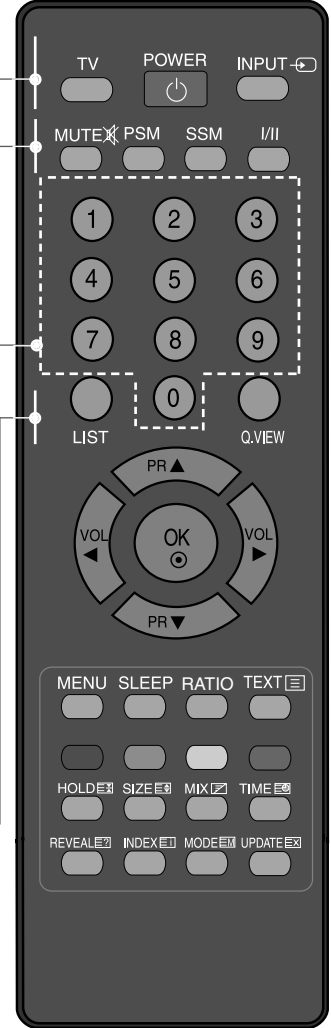

زر الإبهام (أعلى/ أسفل/ يسار/ يمين) حسب ما تفضله.  
ضبط مستوى الصوت.  
يختار البرنامج.  
يقوم هذا الزر بإعادة الجهاز من وضع الانتظار إلى وضع التشغيل.  
(أعلى/أسفل)

OK (موافق) يقبل الاختيار أو يعرض الوضع الحالي.

MENU (القائمة) يحدد قائمة معينة.

SLEEP (النوم) يتم من خلاله ضبط موقت النوم.

RATIO (النسبة) لتعديل نموذج أبعاد الصورة. (ص ٤١)

تستخدم هذه الأزرار لوظيفة نصوص المعلومات فقط (للطرازات التي تدعم وظيفة TELETEXT (نصوص المعلومات) فقط)، أو تستخدم لتحرير البرامج.

الأزرار الملونة

BUTTONS

تستخدم هذه الأزرار لوظيفة نصوص المعلومات (هذه نصوص المعلومات) (هذه الميزة ليست متوفرة في جميع الدول)

تستخدم هذه الأزرار لوظيفة نصوص المعلومات. للحصول على مزيد من التفاصيل، ارجع إلى قسم "نصوص المعلومات". (ص ٦٨)

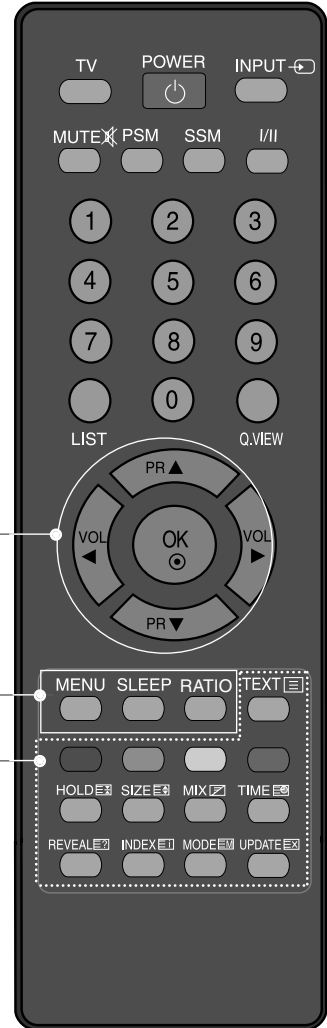

## تركيب البطاريات

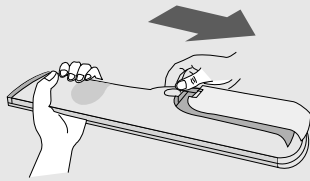

- افتح غطاء تجويف البطارية الموجود في الجانب الخلفي، ثم قم بتركيب البطاريات مع مراعاة وضعها في الاتجاه الصحيح من حيث القطبية (+ مع + و- مع -).
- قم بتركيب بطاريتين من نوع AAA بقدرة ١,٥ فولت. لا تخلط البطاريات القديمة أو المستعملة مع البطاريات الجديدة.
- أغلق الغطاء.

# مشاهدة التلفزيون / التحكم في البرامج

## تشغيل الشاشة

بعد تشغيل الجهاز يكون بمقدورك استخدام مميزاته المختلفة.

- 1 ضع أولاً سلك التيار بالطريقة الصحيحة.  
في هذه اللحظة يتحول التلفزيون إلى وضع الانتظار.  
■ لتشغيل التلفزيون من وضع الانتظار، اضغط على الزر  $\text{P} \setminus \wedge \vee$  (أو  $\text{P} \setminus \wedge \vee$ ) (اختيار البرامج) أو  $\blacktriangle / \blacktriangledown$  PR (اختيار البرامج) في الجهاز، أو اضغط على الزر  $\text{POWER}$  (تشغيل) أو  $\text{TV}$  (التلفزيون) أو  $\text{INPUT}$ ،  $\blacktriangle / \blacktriangledown$ ، زر أي رقم من (0-9) في وحدة التحكم عن بعد، فينتقل التلفزيون إلى وضع التشغيل.

### دليل التركيب

في حالة ظهور الخيارات المعروضة على الشاشة بعد تشغيل التلفاز، يمكنك ضبط  $\text{Language}$  (اللغة) و  $\text{Location}$  و  $\text{Auto Tuning}$ .

ملاحظة:

- أ. تختفي الخيارات المعروضة على الشاشة تلقائياً بعد حوالي ٤٠ ثانية ما لم يتم الضغط على أي زر.
- ب. يُعد وضع  $\text{In-Store}$  " (في المتجر) مخصصاً فقط للعرض في المتاجر وليس لاستخدام العملاء العاديين.
- ج. يُعد الوضع  $\text{Home}$  " (المنزل) هو الإعداد المثالي للبيئات المنزلية، كما أنه الإعداد الافتراضي للتلفاز.
- د. يُعد الوضع  $\text{In-Store}$  " (في المتجر) هو الإعداد المثالي لبيئات المتاجر. في حالة قيام المستخدم بتعديل بيانات جودة الصورة، يُعيد الوضع  $\text{In-Store}$  " (في المتجر) المنتج إلى جودة الصورة المضبوطة في المصنع، وذلك بعد فترة معينة من الوقت.
- هـ. يمكن تغيير الوضع ( $\text{In-Store}$  (في المتجر) أو  $\text{Home}$  (المنزل)) من خلال إجراء  $\text{Factory Reset}$  (إعادة الضبط على إعدادات المصنع) بقائمة  $\text{Option}$  (الخيارات).

## تحديد البرامج

- 1 اضغط على الزر  $\blacktriangle / \blacktriangledown$  أو أزرار الأرقام لتحديد رقم برنامج معين.

## ضبط مستوى الصوت

- 1 اضغط على الزر  $\blacktriangle / \blacktriangledown$  لضبط مستوى الصوت.
- 2 لإيقاف تشغيل الصوت: اضغط على الزر  $\text{MUTE}$  (كتم الصوت).
- 3 يمكن إلغاء هذه الوظيفة بالضغط على الزر  $\text{MUTE}$  (كتم الصوت) أو الزر  $\blacktriangle / \blacktriangledown$ .



## اختيار وضبط القوائم التي تظهر على الشاشة

قد يختلف ما يظهر على شاشة جهاز التلفزيون الخاص بك قليلاً عما يظهر في هذا الدليل. تستخدم خيارات الشاشة بشكل أساسي صوراً لطرز أجهزة التلفزيون المزودة بشاشة Plasma.

1 اضغط على الزر MENU (القائمة) ثم على الزر ▲ \ ▼ لعرض كافة القوائم.

2 اضغط على الزر ► ثم على الزر ▲ \ ▼ لتحديد أحد الخيارات من أية قائمة.

3 قم بتغيير إعداد خيار معين في القائمة الفرعية أو القائمة المنسدلة بالضغط على الزر ► \ ◀ . يمكن التنقل إلى مستوى أعلى من القائمة بالضغط على زر OK (موافق).



قائمة الصوت (AUDIO)

تركيب الحامل الخاص بالطراز 22LF15R

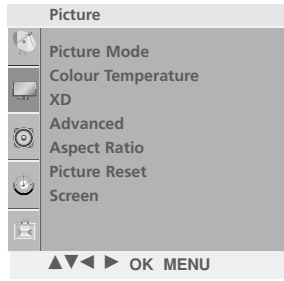

قائمة PICTURE (الصورة)



القائمة SETUP

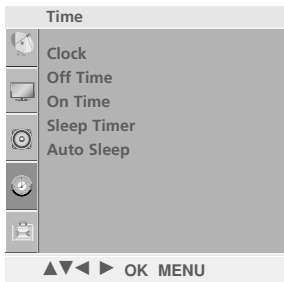

قائمة TIME (الوقت)

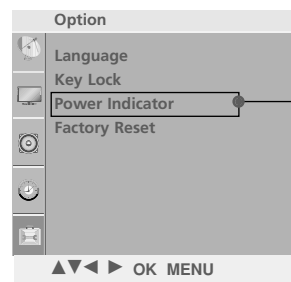

قائمة الخيارات (OPTION)

تركيب الحامل الخاص بالطراز 22LF15R

### ملاحظة !

- ◀ تتيح وظيفة OSD (خيارات العرض على الشاشة) إمكانية ضبط حالة الشاشة بسهولة حيث إنها تظهر في شكل رسومي.
- ◀ في هذا الدليل، قد تختلف وظيفة OSD (خيارات العرض على الشاشة) عن التلفاز لأنها مجرد مثال للمساعدة في تشغيل التلفاز.
- ◀ في وضع teletext (نصوص المعلومات): لا تظهر القوائم.

# مشاهدة التلفزيون / التحكم في البرامج

## توليف البرامج تلقائياً

يمكن تخزين ما يصل إلى ١٠٠ محطة تلفزيونية حسب أرقام البرامج (من ٠ إلى ٩٩). وبمجرد انتهائك من ضبط المحطات: ستصبح قادراً على استخدام الزر ▲ / ▼ أو أزرار الأرقام للبحث عن القنوات التي قيمت ببرمجتها. ويمكن توليف المحطات من خلال الأوضاع التلقائية أو الأوضاع اليدوية.

يتم تخزين كافة البرامج التي يمكن استقبالها باستخدام هذه الطريقة. ويوصى باستخدام البرمجة التلقائية أثناء تركيب هذا الجهاز.

استخدام هذه الوظيفة غير متاح أثناء تسجيل برنامج.

مشاهدة التلفزيون / التحكم في البرامج



١ اضغط على زر القائمة (MENU) ثم على الزر ▲ \ ▼ لتحديد قائمة إعداد (Setup).

٢ اضغط على الزر ► ثم الزر ▲ \ ▼ لتحديد توليف تلقائي (Auto Tuning).

٣ اضغط على الزر ► ثم الزر ▲ \ ▼ لتحديد System.

٤ اضغط على الزر ▲ \ ▼ لتحديد قائمة نظام تلفاز:

**BG** : SECAM B/G , PAL B/G (أوروبا / شرق أوروبا)  
**I** : PAL I/II (المملكة المتحدة / أيرلندا)  
**DK** : SECAM D/K , PAL D/K (شرق أوروبا)  
**M** : (الولايات المتحدة / كوريا / الفلبين)

٥ ضغط على الزر ▲ \ ▼ أو لتحديد Storage From.

٦ اضغط على الزر ▲ \ ▼ أو أزرار الأرقام لتحديد رقم بداية البرنامج. في حالة استخدام أزرار الأرقام، يتم إدخال أي رقم أقل من ١٠ بوضع '٠' أمام الرقم مثل '05' في حالة إدخال الرقم

٧ ضغط على الزر ▲ \ ▼ لتحديد الخيار Search.

٨ اضغط على الزر ► لبدء التوليف التلقائي.

يتم تخزين كافة المحطات التي يمكن استقبالها.

٩ اضغط على زر أو MENU (القائمة)، لإيقاف التوليف التلقائي.

عندما تنتهي عملية البرمجة التلقائية: تظهر قائمة Programme edit (تحرير البرامج) على الشاشة. انظر قسم "تحرير البرامج" لتحرير البرنامج المخزن.

٩ اضغط على زر MENU (القائمة) للانتقال إلى شاشة القائمة السابقة.

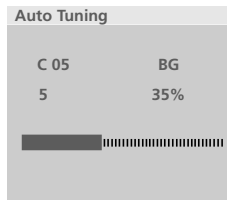
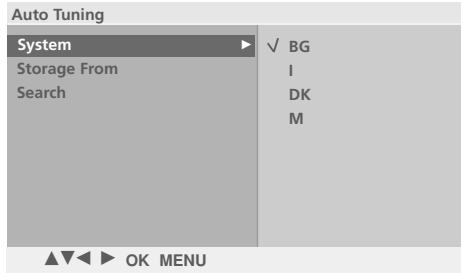
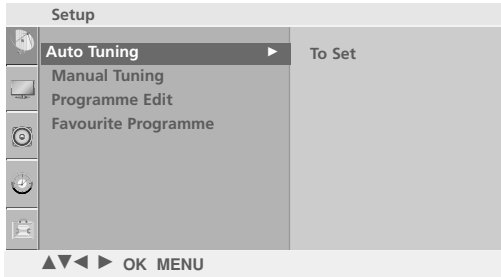

## توليف البرامج يدوياً

تتيح لك البرمجة اليدوية ضبط المحطات يدوياً وترتيبها بالشكل الذي ترغبه.

١ اضغط على زر القائمة (MENU) ثم على الزر \ ▼ لتحديد قائمة إعداد (Setup).

٢ اضغط على الزر ► ثم على الزر \ ▼ لتحديد توليف يدوي (Manual Tuning).

٣ اضغط على الزر ► ثم على الزر \ ▼ لتحديد الخيار Storage (تخزين)

٤ اضغط على الزر \ ► أو أزرار الأرقام لتحديد رقم البرنامج المطلوب (٠ إلى ٩٩). في حالة استخدام أزرار الأرقام، يتم إدخال أي رقم أقل من ١٠ بوضع '٠' أمام الرقم مثل '٠٥' في حالة إدخال الرقم ٥.

٥ اضغط على الزر \ ▼ لتحديد الخيار System (النظام).

٦ اضغط على الزر \ ▼ لتحديد قائمة نظام تلفاز:  
 BG : SECAM B/G ,PAL B/G (أوروبا / شرق أوروبا)  
 I : PAL I/II (المملكة المتحدة / أيرلندا)  
 DK : SECAM D/K ,PAL D/K (شرق أوروبا)  
 M : (الولايات المتحدة / كوريا / الفلبين)

٧ اضغط على الزر \ ▼ لتحديد Band (الموجة).

٨ اضغط على الزر ► ثم على الزر \ ► لتحديد V/UHF أو Cable (كابل).

٩ اضغط على الزر \ ▼ لتحديد الخيار Channel (القناة).

١٠ ويمكن تحديد رقم البرنامج المطلوب باستخدام الزر \ ► أو أزرار الأرقام. حدد رقم البرنامج مباشرة بالضغط على أزرار الأرقام إن أمكن. يتم إدخال أي رقم أقل من ١٠ بوضع '٠' أمام الرقم مثل '05' عند إدخال الرقم ٥.

١١ اضغط على الزر \ ▼ لتحديد الخيار Search (بحث).

١٢ اضغط على الزر \ ► لبدء البحث. إذا تم العثور على أي محطة فسوف يتوقف البحث.

١٣ اضغط على الزر OK لحفظ المحطة.

١٤ كرر الخطوات من ٣ إلى ١٣ لحفظ محطة أخرى.

١٥ اضغط على زر MENU (القائمة) للانتقال إلى شاشة القائمة السابقة.

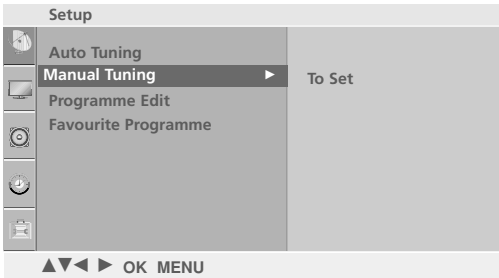

# مشاهدة التلفزيون / التحكم في البرامج

## ضبط القنوات

عادة ما يلزم ضبط القنوات في حالة ما إذا كان الاستقبال ضعيفاً.



١ اضغط على زر القائمة (MENU) ثم على الزر ▲ \ ▼ لتحديد قائمة إعداد (Setup).

٢ اضغط على الزر ► ثم على الزر ▲ \ ▼ لتحديد توليف يدوي (Manual Tuning).

٣ اضغط على الزر ► ثم على الزر ▲ \ ▼ لتحديد الخيار Fine.

٤ اضغط على الزر ► ثم على الزر ▲ \ ▼ لإجراء الضبط الدقيق للحصول على أفضل جودة للصورة والصوت.

٥ اضغط على الزر OK لحفظ المحطة.

٦ اضغط على زر MENU (القائمة) للانتقال إلى شاشة القائمة السابقة.

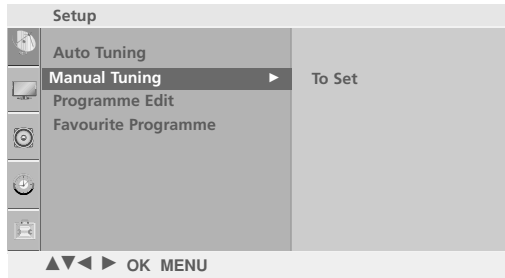

## تعيين اسم محطة

يمكن تعيين اسم محطة يتألف من خمسة حروف لكل رقم برنامج.



١ اضغط على زر القائمة (MENU) ثم على الزر ▲ \ ▼ لتحديد قائمة إعداد (Setup).

٢ اضغط على الزر ▶ ثم الزر ▲ \ ▼ لتحديد توليف يدوي (Manual Tuning).

٣ اضغط على الزر ▶ ثم على الزر ▲ \ ▼ لتحديد الخيار **Name** (اسم).

٤ اضغط على الزر ▶ ثم استخدام الزر ▲ \ ▼ . يمكنك استخدام اسم خالي و+ و٠ والأرقام من ٠ إلى ٩ والحروف من A إلى Z.

٥ حدد مكان إدخال الحرف بالضغط على الزر ▲ \ ▼ ثم اختر الحرف التالي، وهكذا.

٦ اضغط على الزر **OK** لحفظ المحطة.

٧ اضغط على زر **MENU** (القائمة) للانتقال إلى شاشة القائمة السابقة.

# مشاهدة التلفزيون / التحكم في البرامج

## وظيفة الـ Booster

في بعض الموديلات فإن جهاز تقوية الإشارة بوستر في وشكل وظيفة اختيارية. الجهاز المزود بوحدة تقوية الإشارة بوستر هو وحده الذي يمكنه أداء هذه الوظيفة.

إذا كان الاستقبال ضعيفاً في المساحات البعيدة عن إشارة التلفزيون يتم تحويل جهاز تقوية الإشارة إلى وضع التشغيل. إذا كانت حالة الصورة جيدة ! يجب عدم اختيار البوستر في وضع التشغيل.



1 اضغط على زر القائمة (MENU) ثم على الزر ▲ \ ▼ لتحديد قائمة إعداد (Setup).

2 اضغط على الزر ► ثم الزر ▲ \ ▼ لتحديد توليف يدوي (Manual Tuning).

3 اضغط على الزر ► ثم على الزر ▲ \ ▼ لتحديد الخيار **Booster**.

4 اضغط على الزر ► ثم الزر ▲ \ ▼ لتحديد الخيار **On** (تشغيل) أو **Off** (إيقاف).

5 اضغط على زر MENU (القائمة) للانتقال إلى شاشة القائمة السابقة.

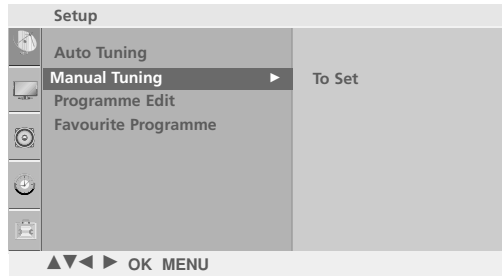

## تحرير البرامج

تتيح لك هذه الوظيفة حذف البرامج المخزنة أو تجاوزها. يمكنك أيضاً نقل بعض المحطات إلى أرقام برامج أخرى أو إدراج بيانات محطة خالية داخل رقم البرنامج المحدد.

١ اضغط على زر القائمة (MENU) ثم على الزر ▲ \ ▼ لتحديد قائمة إعداد (Setup).

٢ اضغط على الزر ► ثم على الزر ▲ \ ▼ لتحديد الخيار Edit Programme (تحرير البرامج).

٣ اضغط على الزر ► لعرض Programme Edit (قائمة تحرير البرمجة).



١

### ■ حذف برنامج معين

1. حدد برنامجاً تريد حذفه بالضغط على الزر ▲ \ ▼ أو الزر ► \ ◀.
  2. اضغط على الزر الأحمر مرتين.
- يتم حذف البرنامج المحدد، ويتم نقل كافة البرامج التالية له موضعاً واحداً للأعلى.

### ■ نسخ برنامج معين

1. حدد برنامجاً تريد نسخه بالضغط على الزر ▲ \ ▼ أو الزر ► \ ◀.
  2. اضغط على الزر الأخضر.
- يتم نقل كافة البرامج التالية له موضعاً واحداً للأسفل.

### ■ نقل برنامج معين

1. حدد برنامجاً تريد نقله بالضغط على الزر ▲ \ ▼ أو الزر ► \ ◀.
2. اضغط على الزر الأصفر.
3. قم بنقل البرنامج لرقم البرنامج المراد بالضغط على الزر ▲ \ ▼ أو الزر ► \ ◀.
4. اضغط على الزر الأصفر مرةً أخرى لإنهاء هذه الوظيفة.

### ■ تخطي رقم برنامج معين

1. حدد رقم برنامج تريد تجاوزه بالضغط على الزر ▲ \ ▼ أو الزر ► \ ◀.
  2. اضغط على الزر الأزرق. يتحول لون البرنامج الذي تم تجاوزه للون الأزرق.
  3. اضغط على الزر الأزرق مرةً أخرى لإلغاء تجاوز البرنامج.
- عندما يتم تجاوز رقم برنامج معين، فهذا يعني إنه لن يمكنك تحديد هذا البرنامج بالضغط على الزر ▲ \ ▼ أثناء وضع المشاهدة العادية. إذا أردت تحديد برنامج تم تجاوزه: فأدخل رقم البرنامج مباشرةً بالضغط على أزرار الأرقام، أو حدده من قائمة تحرير البرامج أو جدول البرامج.

٤ اضغط على زر MENU (القائمة) للانتقال إلى شاشة القائمة السابقة.

٣

Programme Edit			
0	C	03	5 S 69
1	BLN	03	6 S 17
2	C	12	7 S 22
3	S	66	8 C 09
4	S	67	9 C 11

● Delete      ● Copy  
● Move        ● Skip

# مشاهدة التليفزيون / التحكم في البرامج

## البرامج المفضلة

تتيح لك هذه الوظيفة التحديد المباشر للبرامج المفضلة.

أثناء تشغيل هذه الوظيفة. اضغط بشكل متكرر على الزر الأصفر لتحديد البرامج السابقة أثناء إيقاف تشغيل هذه الوظيفة. .

١ اضغط على زر القائمة (MENU) ثم على الزر ▲ \ ▼ لتحديد قائمة إعداد (Setup).



٢ اضغط على الزر ► ثم على الزر ▲ \ ▼ لتحديد الخيار Favourite Prog. (البرامج المفضلة).

٣ اضغط على الزر ►

٤ اضغط على الزر ▲ \ ▼ لتحديد - - - - - .

٥ حدد البرنامج المراد باستخدام الزر ► \ ◀ أو أزرار الأرقام. يتم إدخال أي رقم أقل من ١٠ بوضع '٠' أمام الرقم مثل '٠٥' في حالة إدخال الرقم ٥.

٦ كرر الخطوات من ٤ إلى ٥ لتخزين برنامج آخر. يمكنك تخزين ما يصل إلى ٨ برامج.

٧ اضغط على زر MENU (القائمة) للانتقال إلى شاشة القائمة السابقة.

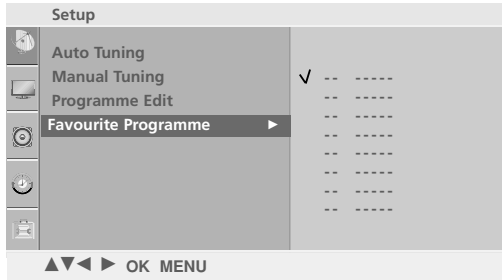



## استدعاء جدول البرامج

- يمكنك فحص البرامج المخزنة في الذاكرة عن طريق عرض جدول البرامج.

### ■ عرض جدول البرامج

اضغط على الزر LIST (سرد) لعرض قائمة Programme list (جدول البرامج).  
يتم عرض جدول البرامج على الشاشة.

### ! ملاحظة

a. قد تجد أن هناك بعض البرامج تتخذ اللون الأزرق. ويعني ذلك أن تلك البرامج تم تجاوزها عن طريق البرمجة التلقائية أو في وضع تحرير البرامج.  
b. تشير بعض البرامج المعرفة بأرقام قنوات موضحة في جدول البرامج إلى أنه لم يتم تعيين اسم محطة لتلك البرامج.

### ■ تحديد برنامج في قائمة البرامج

حدد برنامجاً من الجدول بالضغط على الزر ▲ \ ▼ أو الزر ► \ ◀.  
ثم اضغط على الزر OK (موافق).  
ينتقل التلفزيون إلى رقم البرنامج الذي تم اختياره.

### ■ تصفح جداول البرامج

هناك ١٠ جداول للبرامج تحتوي على ١٠٠ برنامج.  
يؤدي الضغط المتكرر على الزر ▲ \ ▼ أو الزر ► \ ◀ إلى قلب الصفحات.

اضغط على الزر LIST للعودة إلى وضع المشاهدة العادية.

Programme List

0	C	03	5	S	69
1	BLN	03	6	S	17
2	C	12	7	S	22
3	S	66	8	C	09
4	S	67	9	C	11

## تأمين المفاتيح (Key Lock)

يمكن ضبط التلفزيون بحيث يجب استخدام وحدة التحكم عن بُعد للتحكم فيه. يمكن استخدام هذه الميزة لمنع المشاهدة غير المصرح بها. تمت برمجة هذا الجهاز بحيث يتذكر آخر خيار تم ضبطه عليه حتى إذا تم إيقاف تشغيله.

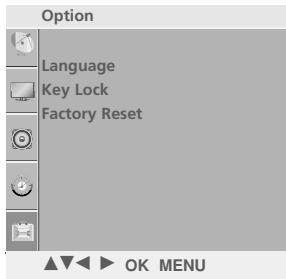

١ اضغط على زر القائمة (MENU) ثم على الزر ▲ \ ▼ لتحديد قائمة الخيارات (Option).

٢ اضغط على الزر ▶ ثم الزر ▲ \ ▼ لتحديد تأمين المفاتيح (Key Lock).

٣ اضغط على الزر ▶ ثم استخدم الزر ▲ \ ▼ لتحديد الخيار On (تشغيل) أو Off (إيقاف).

٤ اضغط على زر MENU (القائمة) للانتقال إلى شاشة القائمة السابقة.



٢ ٢

### ملاحظة !

- عند ضبط وظيفة تأمين المفاتيح (Key Lock) على تشغيل (On)، في حالة إيقاف تشغيل جهاز التلفزيون، اضغط على الزر I / ⏻ أو زر الإدخال (INPUT) أو زر ▲ / ▼ PR الموجود على الجهاز أو أزرار التشغيل (POWER) أو الإدخال (INPUT) أو التلفزيون (TV) أو ▲ / ▼ أو أزرار الأرقام الموجودة على جهاز التحكم عن بُعد.
- عند ضبط وظيفة تأمين المفاتيح (Key Lock) على تشغيل (On)، تظهر عبارة تشغيل تأمين المفاتيح (Key Lock On) على الشاشة في حالة الضغط على أي زر بلوحة التحكم الأمامية أثناء مشاهدة التلفزيون.

# التحكم في الصورة

## التحكم في حجم الصورة (نسبة الارتفاع إلى العرض)

يمكنك مشاهدة الشاشة بتنسيقات عديدة للصورة وهي ٩ : ١٦ أو Original (أصلي) أو ٣ : ٤ أو ٩ : ١٤ أو Zoom1 (تكبير ١) / Zoom2 (تكبير ٢) أو Just Scan (تركيب الحامل الخاص بالطراز 22LF15R).

في حالة عرض صورة ثابتة على الشاشة لفترة طويلة، قد تثبت هذه الصورة على الشاشة وتظل مرئية.

يمكنك ضبط نسبة التكبير باستخدام الزر ▲ ▼.

قد لا تعمل هذه الوظيفة تبعاً لإشارة البث.

كما يمكنك ضبط نسبة الارتفاع إلى العرض Aspect Ratio في قائمة الصورة (Picture).

١

• ٤:٣

يؤدي اتباع التحديد إلى عرض الصورة بنسبة عرض إلى ارتفاع أصلية تبلغ ٤:٣، مع ظهور أشرطة رمادية على كلا من الجهتين اليسرى واليمنى.



• ١٦:٩

يؤدي اتباع التحديد إلى ضبط الصورة أفقياً، بنسبة خطية، لملأ الشاشة بأكملها (يفيد هذا في عرض أقراص طبط بتنسيق ٤:٣)

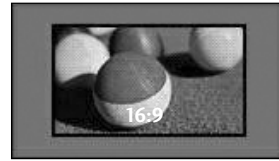

• Original (أصلي)

عندما يستقبل الجهاز إشارة شاشة عريضة، فإنه سيتحول تلقائياً إلى تنسيق الصورة المراد إرسالها.



• ٩:١٤

يمكنك الاستمتاع بمشاهدة صورة بتنسيق ٩:١٤ أو برنامج تلفزيون عام في وضع ٩:١٤. يتم عرض صورة الشاشة في هذا التنسيق بنسبة ٩:١٤ نفسها ولكن شاشة التنسيق ٣:٤ يتم تكبيرها يمينا / يساراً.



# التحكم في الصورة

## • Just Scan (تركيب الحامل الخاص بالطراز 22LF15R)

يؤدي التحديد إلى عرض الصورة في أفضل جودة دون فقد الصورة الأصلية في صورة تتسم بالدقة العالية.



## • Zoom 1 (تكبير ١)

يؤدي اتباع التحديد إلى عرض الصورة بدون أي تعاقب مع ملء الشاشة كلها. ورغم ذلك، فقد يتم قص الأجزاء العلوية والسفلية من الصورة.

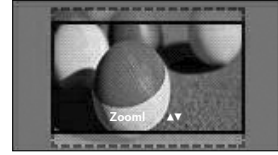

## • Zoom 2 (تكبير ٢)

اختر Zoom 2 (تكبير ٢) عندما ترغب في تعاقب الصور، سواء أكانت الصور الممتدة أفقياً أو المقصوفة رأسياً. يحدث تداخل نصفين للصورة بين التعاقب وتغطية الشاشة.

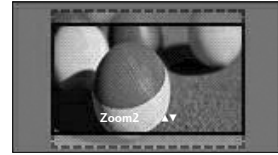

## ! ملاحظة

- ◀ تستطيع تحديد 4:3 أو 16:9 في المكون، وضع Component (المكون) أو HDMI فقط.
- ◀ يعمل تنسيق Just Scan (العرض الدقيق) (تركيب الحامل الخاص بالطراز 22LF15R) في الوضع التالي: (720p), HDMI(720p), Component

## الضبط المسبق لإعدادات الصورة

### وضع الصورة (Picture Mode) - الضبط المسبق

يقوم وضع الصورة (Picture Mode) بضبط التلفزيون على أفضل مظهر للصورة. حدد قيمة الضبط المسبق في قائمة وضع الصورة (Picture Mode) بناءً على فئة البرنامج.

Vivid (حيوي)، Standard (قياسي)، Cinema (سينما)، Sport (رياضة)، Game (ألعاب) مسبقة الضبط ومبرمجة في المصنع للحصول على جودة صورة جيدة ولا يمكن تغييرها.

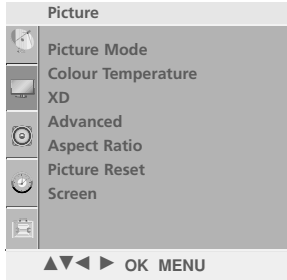

١ اضغط على الزر MENU (القائمة) ثم استخدم الزر ▲ \ ▼ لتحديد قائمة Picture (الصورة).

٢ اضغط على الزر ► ثم على الزر ▲ \ ▼ لتحديد وضع الصورة (Picture Mode).

١

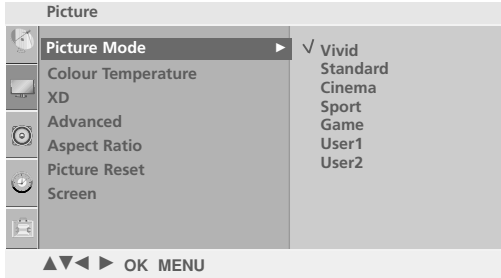

٢ ٣

٣ اضغط على الزر ► ثم الزر ▲ \ ▼ لتحديد

Vivid (حيوي)، Standard (قياسي)، Cinema (سينما)، Sport (رياضة)، Game (ألعاب)، User 1 (المستخدم ١) أو User 2 (المستخدم ٢).

٤ اضغط على زر MENU (القائمة) للانتقال إلى شاشة القائمة السابقة.

# التحكم في الصورة

## التحكم التلقائي في درجة اللون (دافئ (Warm) /متوسط (Medium) /هادئ (Cool))

لتهيئة القيم (إعادة الضبط إلى الإعدادات الافتراضية)، حدد خيار هادئ (Cool).

اختر إحدى عمليات الضبط التلقائية الثلاثة للون. اضبط على دافئ لتحسين الألوان الساخنة مثل اللون الأحمر، أو اضبط على بارد لرؤية الألوان الأقل كثافة مصحوبة بزيادة اللون الأزرق.

يتوافر استخدام هذه الوظيفة في خيار المستخدم (User1/2) بوضع الصورة (Picture Mode) فقط.

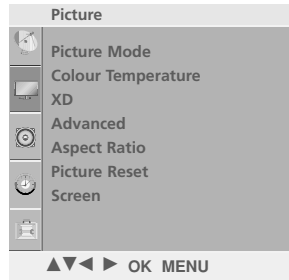

1 اضغط على الزر MENU (القائمة) ثم استخدم الزر ▲ \ ▼ لتحديد قائمة Picture (الصورة).

2 اضغط على الزر ► ثم على الزر ▲ \ ▼ لتحديد درجة اللون (Colour Temperature).

3 اضغط على الزر ► ثم الزر ▲ \ ▼ لتحديد Cool (بارد) أو Medium (عادي) أو Warm (دافئ) أو User (مخصص).

4 اضغط على زر MENU (القائمة) للانتقال إلى شاشة القائمة السابقة.

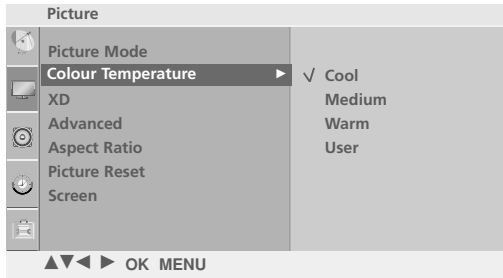

## الضبط اليدوي للصورة

وضع الصورة (Picture Mode) - الخيار الذي يحدده المستخدم (Mode-User)

**Backlight** (الإضاءة الخلفية)

للتحكم في درجة سطوع الصورة، اضبط درجة سطوع شاشة LCD. **Contrast** (التباين)

لضبط الاختلاف الموجود بين المستويات المضيئة والقائمة في الصورة. **Brightness** (السطوع)

لزيادة أو خفض درجة اللون الأبيض في الصورة. **Colour** (اللون)

لضبط كثافة كافة الألوان. **Sharpness** (الوضوح)

لضبط نسبة التموج في الحواف الموجودة بين المناطق المضيئة والقائمة في الصورة. وكلما انخفضت هذه النسبة كانت الصورة أكثر هدوءاً. **Tint** (درجة اللون)

لضبط التوازن بين مستويات اللون الأحمر والأخضر.

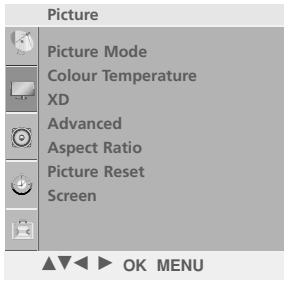

1 اضغط على الزر MENU (القائمة) ثم استخدم الزر ▲ \ ▼ لتحديد قائمة Picture (الصورة).

2 اضغط على الزر ► ثم على الزر ▲ \ ▼ لتحديد وضع الصورة (Picture Mode).

3 اضغط على الزر ► ثم الزر ▲ \ ▼ لتحديد الخيار User 1 (المستخدم 1) أو User 2 (المستخدم 2).

4 اضغط على الزر ► ثم الزر ▲ \ ▼ لتحديد خيارات الصورة المطلوبة (Backlight أو Contrast (التباين) أو Brightness (السطوع) أو Colour (اللون) أو Sharpness (الوضوح) أو Tint (درجة اللون)).

5 اضغط على الزر ▲ \ ▼ لإجراء عمليات الضبط المناسبة.

6 اضغط على زر MENU (القائمة) للانتقال إلى شاشة القائمة السابقة.

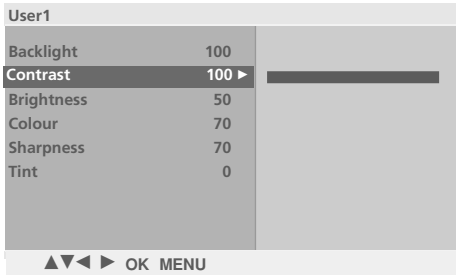
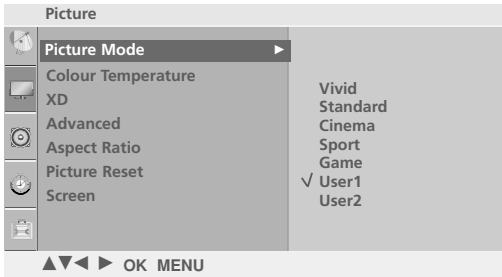

# التحكم في الصورة

## درجة اللون ( Colour Temperature ) - خيار المستخدم

- يمكنك ضبط اللون الأحمر أو الأخضر أو الأزرق بأى درجة حرارة لون تفضلها.

يتوافر استخدام هذه الوظيفة في خياري المستخدم (User1/2) بوضع الصورة (Picture Mode) فقط.

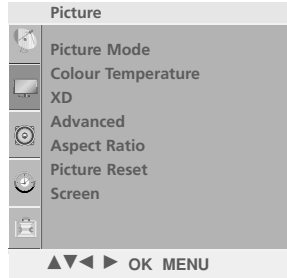

١ اضغط على الزر MENU (القائمة) ثم استخدم الزر ▲ \ ▼ لتحديد قائمة Picture (الصورة).

٢ اضغط على الزر ► ثم على الزر ▲ \ ▼ لتحديد درجة اللون (Colour Temperature).

٣ اضغط على الزر ► ثم الزر ▲ \ ▼ لتحديد User (مخصص).

٤ اضغط على الزر ► ثم الزر ▲ \ ▼ لتحديد رزؤ (أحمر) أو فرزؤم (أخضر) أو زوعص (أزرق).

٥ اضغط على الزر ► \ ◀ لإجراء عمليات الضبط المناسبة.

٦ اضغط على زر MENU (القائمة) للانتقال إلى شاشة القائمة السابقة.

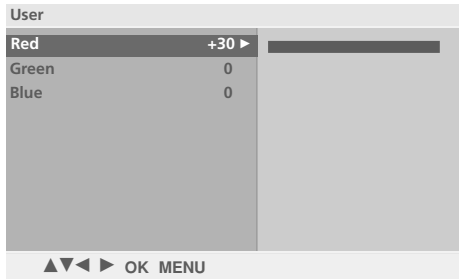
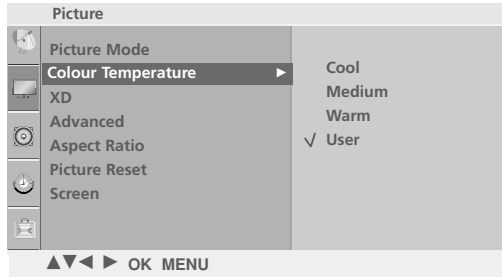



## تقنية تحسين الصورة (XD)

XD هي تقنية تحسين الصورة الفريدة من LG لعرض مصدر طف حقيقي على الرغم من نظام معالجة الإشارة الرقمية المتقدمة.  
يتم تنشيط هذه القائمة بعد تحديد خيار المستخدم (User1) ١ أو خيار المستخدم (User2) ٢ من وضع الصورة (Picture Mode).

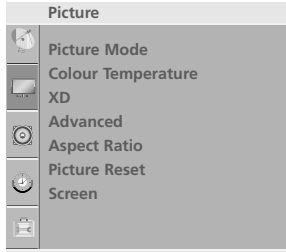

١ اضغط على الزر MENU (القائمة) ثم استخدم الزر ▲ \ ▼ لتحديد قائمة Picture (الصورة).

٢ اضغط على الزر ► ثم على الزر ▲ \ ▼ لتحديد الخيار XD.

٣ اضغط على الزر ► ثم استخدم الزر ▲ \ ▼ لتحديد Auto أو Manual (يدوي).

٤ اضغط على زر MENU (القائمة) للانتقال إلى شاشة القائمة السابقة.

### \* تحديد Manual (يدوي)

١ اضغط على الزر ► ثم الزر ▲ \ ▼ لتحديد XD Contrast (تباين XD) أو XD Colour (لون XD) أو XD NR (تقليل تشويش XD) أو NR .MPEG

٢ اضغط على الزر ► ثم استخدم الزر ▲ \ ▼ لتحديد Low (منخفض) أو Off (إيقاف التشغيل) أو High (عالٍ).

• حدد Off (إيقاف) أو Low (منخفض) أو High (عالٍ) Adaptive (بالنسبة للطراز XD NR).

٣ اضغط على زر MENU (القائمة) للانتقال إلى شاشة القائمة السابقة.

### ■ XD Contrast (تباين XD):

للحصول على أفضل تباين تلقائياً تبعاً لسطوع الانعكاس.

### ■ XD Colour (لون XD):

لضبط ألوان الانعكاس تلقائياً لإعادة إنتاج ألوان قريبة إلى الألوان الطبيعية قدر الإمكان.

### ■ XD NR (تقليل تشويش XD):

لتقليل التشويش إلى الدرجة التي لا تفسد بها الصورة الأصلية.

# التحكم في الصورة

## إعدادات الجاما المتقدمة

تعرض قيم الجاما العالية صوراً تميل إلى اللون الأبيض، وتعرض قيم الجاما المنخفضة صوراً عالية الوضوح.

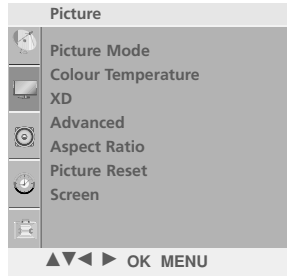

1 اضغط على الزر MENU (القائمة) ثم استخدم الزر ▲ \ ▼ لتحديد قائمة Picture (الصورة).

2 اضغط على الزر ▶ ثم على الزر ▲ \ ▼ لتحديد الخيار Advanced.

3 اضغط على الزر ▶ ثم على الزر ▲ \ ▼ لتحديد الخيار Gamma.

4 اضغط على الزر ▶ ثم استخدم الزر ▲ \ ▼ لتحديد Low (منخفض) أو Medium أو High (مرتفع).

5 اضغط على زر MENU (القائمة) للانتقال إلى شاشة القائمة السابقة.

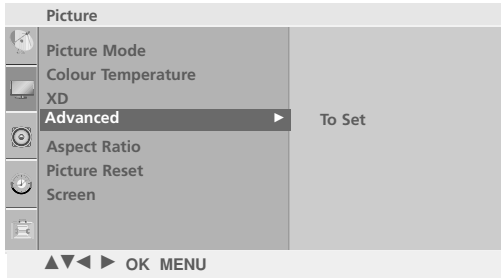

## وضع الأفلام المتقدم

لإعداد التلفاز لمشاهدة الأفلام بأفضل جودة للصور.

تعمل هذه الميزة في وضع Analog TV (تلفاز تناظري) و AV (صوت/فيديو) و Component (المكون) للطران (480i/576i).

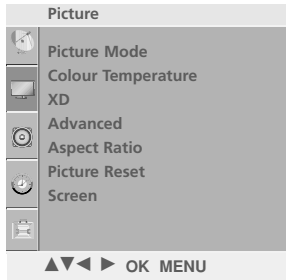

١ اضغط على الزر MENU (القائمة) ثم استخدم الزر ▲ \ ▼ لتحديد قائمة Picture (الصورة).

٢ اضغط على الزر ► ثم على الزر ▲ \ ▼ لتحديد الخيار Advanced.

٣ اضغط على الزر ► ثم على الزر ▲ \ ▼ لتحديد الخيار Film Mode.

٤ اضغط على الزر ► ثم استخدم الزر ▲ \ ▼ لتحديد On (تشغيل) أو Off (إيقاف التشغيل).

٥ اضغط على زر MENU (القائمة) للانتقال إلى شاشة القائمة السابقة.

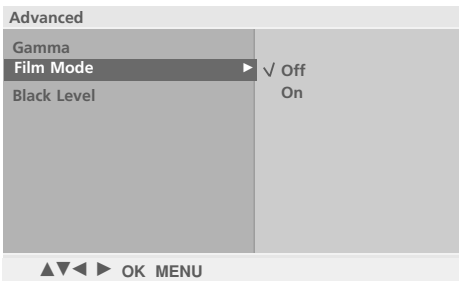

## متقدم (Advanced) - مستوى التعيم (القائمة) (Black Level)

عند مشاهدة فيلم، فإن هذه الوظيفة تقوم بضبط الجهاز إلى أفضل شكل للصورة. ضبط تباين الشاشة و سطوعها باستخدام المستوى الأسود للشاشة.

تعمل هذه الوظيفة في الأوضاع التالية: AV (الفيديو) (NTSC-M, NTSC-4.43) أو (NTSC-M)RF أو HDMI أو COMPONENT.

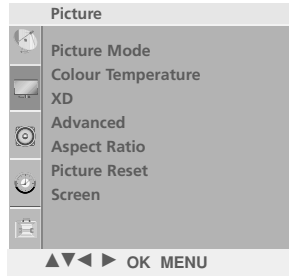

١ اضغط على الزر MENU (القائمة) ثم استخدم الزر \ / لتحديد قائمة Picture (الصورة).

٢ اضغط على الزر ► ثم الزر \ / لتحديد Advanced (متقدم).

٣ اضغط على الزر ► ثم الزر \ / لتحديد Black Level (مستوى اللون الأسود).

٤ اضغط على الزر ► ثم استخدم الزر \ / لتحديد Low (منخفض) أو high (مرتفع).

■ Low (منخفض): يصبح انعكاس الشاشة داكناً بدرجة أكبر:

■ High (مرتفع): يصبح انعكاس الشاشة ساطعاً بدرجة أكبر:

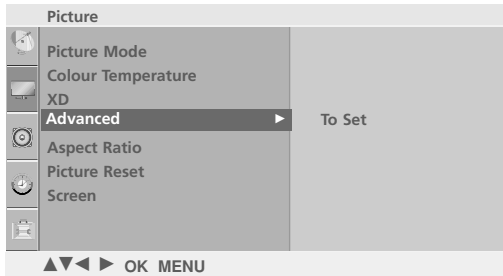

▲▼◀▶ OK MENU



▲▼◀▶ OK MENU

٥ اضغط على زر MENU (القائمة) للانتقال إلى شاشة القائمة السابقة.

## حماية العين (تركيب الحامل الخاص بالطراز 22LF15R)

هذه الميزة غير متاحة لكل الطرز  
تساعدك هذه الوظيفة على ضبط درجة السطوع عندما تكون الشاشة ساطعة للغاية  
لتجنب فقدان الرؤية المؤقت.

عند تحديد Picture Mode (وضع الصورة) (Standard (معياري) و  
Sport (رياضي) و Game (ألعاب) و User1 (المستخدم ١) و User2 (المستخدم ٢))، يمكنك استخدام هذه الوظيفة.

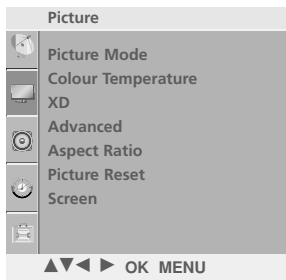

١ اضغط على الزر MENU (القائمة) ثم استخدم الزر ▲ \ ▼ لتحديد قائمة Picture (الصورة).

٢ اضغط على الزر ► ثم الزر ▲ \ ▼ لتحديد Advanced (متقدم).

٣ اضغط على الزر ► ثم الزر ▲ \ ▼ لتحديد Eye Care.

٤ اضغط على الزر ► ثم استخدم الزر ▲ \ ▼ لتحديد On (تشغيل) أو Off (إيقاف التشغيل).

٥ اضغط على زر MENU (القائمة) للانتقال إلى شاشة القائمة السابقة.

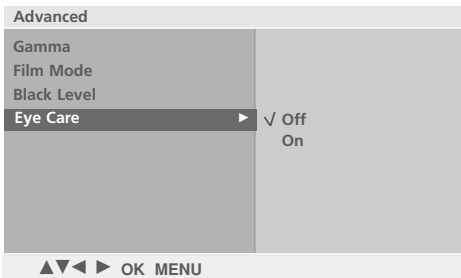
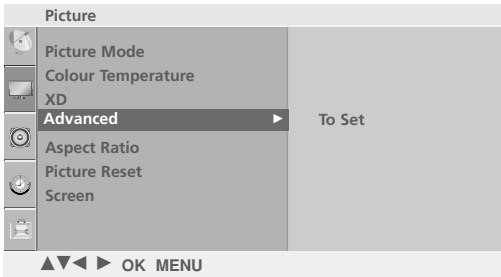

## إعادة تعيين الصورة (Picture Reset)

يعيد هذا الخيار الإعدادات الافتراضية الخاصة بوضع الصورة (Picture Mode) ودرجة اللون (Colour Temperature) و XD ومتقدم (Advanced) ونسبة الارتفاع إلى العرض (Aspect Ratio) إلى إعدادات المصنع.

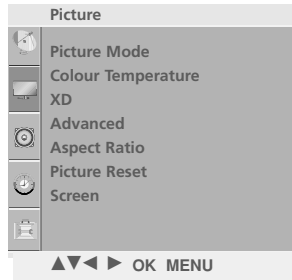

١ اضغط على الزر MENU (القائمة) ثم استخدم الزر ▲ \ ▼ لتحديد قائمة Picture (الصورة).

٢ اضغط على الزر ► ثم على الزر ▲ \ ▼ لتحديد إعادة تعيين الصورة (Reset Picture).

٣ اضغط على الزر ► للوصول إلى القيمة المضبوطة.

٤ اضغط على زر MENU (القائمة) للانتقال إلى شاشة القائمة السابقة.



## مؤشر التشغيل

(تركيب الحامل الخاص بالطراز 22LF15R)



١

١ اضغط على زر القائمة (MENU) ثم على الزر ▲ \ ▼ لتحديد قائمة الخيارات (Option).

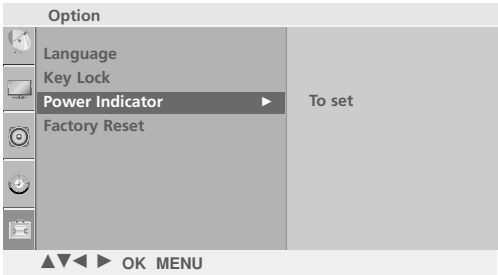

٢ ٢

٢ اضغط على الزر ▶ ثم الزر ▲ \ ▼ لتحديد طريقة Power Indicator.

٣ اضغط على الزر ▶ ثم الزر ▲ \ ▼ لتحديد طريقة Standby Light أو Power Light.

٤ اضغط على الزر ▶ ثم استخدم الزر ▲ \ ▼ لتحديد On (تشغيل) أو Off (إيقاف التشغيل).

٥ اضغط على زر MENU (القائمة) للانتقال إلى شاشة القائمة السابقة.

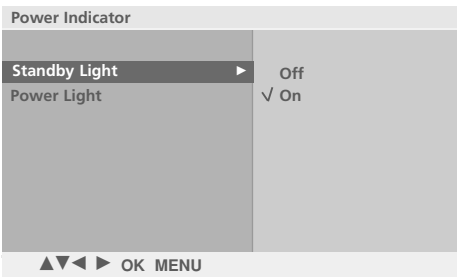

٤

## Factory reset (إعادة الضبط على

### إعدادات المصنع)

استخدم هذه الوظيفة لإعادة ضبط كافة خيارات القوائم على قيم المصنع الأصلية سابقة الضبط.

تحذف هذه الوظيفة كافة برامج التلفاز.

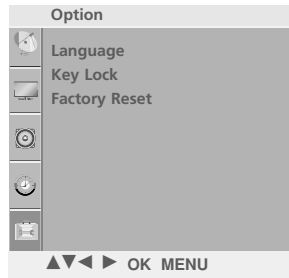

١ اضغط على زر القائمة (MENU) ثم على الزر ▲ \ ▼ لتحديد قائمة الخيارات (Option).

٢ اضغط على الزر ▶ ثم الزر ▲ \ ▼ لتحديد طريقة Factory Reset.

٣ اضغط على الزر ▶ ثم استخدم الزر ▲ \ ▼ لتحديد Yes أو No.

٤ اضغط على زر MENU (القائمة) للانتقال إلى شاشة القائمة السابقة.

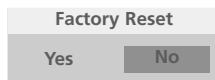



# التحكم في الصوت واللغة

## أداة ضبط مستوى الصوت تلقائياً (Auto Volume)

يحافظ خيار ضبط مستوى الصوت تلقائياً (Auto Volume) على ثبات مستوى الصوت، حتى في حالة تغيير البرامج.

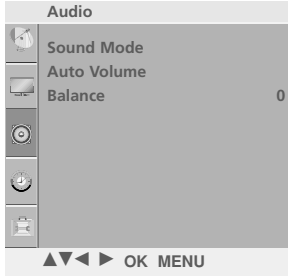

١ اضغط على زر القائمة (MENU) ثم على الزر ▲ \ ▼ لتحديد قائمة الصوت (Audio).

٢ اضغط على الزر ▶ ثم على الزر ▲ \ ▼ لتحديد ضبط مستوى الصوت تلقائياً (Auto Volume).

٣ اضغط على الزر ▶ ثم استخدم الزر ▲ \ ▼ لتحديد الخيار On (تشغيل) أو Off (إيقاف).

٤ اضغط على زر MENU (القائمة) للانتقال إلى شاشة القائمة السابقة.

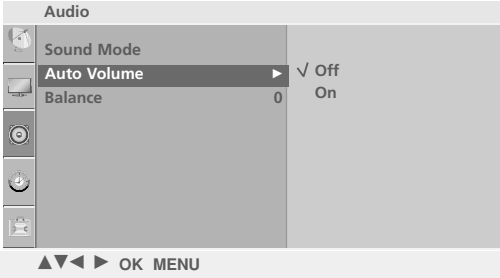

٢ ٣

## إعدادات الصوت مسبقاً الضبط - وضع الصوت (Sound Mode)

يمكنك تحديد إعداد الصوت المفضل لديك من بين SRS TSXT (تركيب الحامل الخاص بالطراز 22LF15R) أو Clear Voice (تركيب الحامل الخاص بالطراز 22LF15R) أو Standard أو Music (موسيقى) أو Cinema أو Sport (رياضة) أو Game كما يمكنك ضبط تردد الصوت الخاص بموازن الصوت.

يتيح وضع الصوت (Sound Mode) إمكانية الاستمتاع بأفضل صوت دون الحاجة إلى أي ضبط من نوع خاص، وذلك لأن التلفزيون يقوم بضبط خيارات الصوت الملائمة بناءً على محتوى البرنامج.

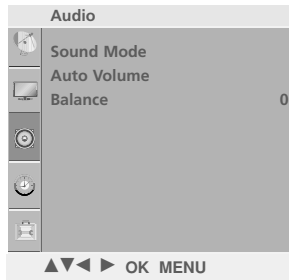

١ اضغط على زر القائمة (MENU) ثم على الزر ▲ \ ▼ لتحديد قائمة الصوت (Audio).

٢ اضغط على الزر ► ثم على الزر ▲ \ ▼ لتحديد وضع الصوت (Sound Mode).

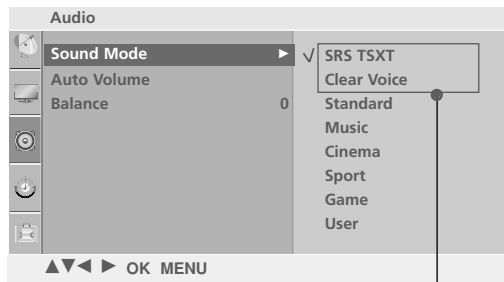

٣ اضغط على الزر ► ثم استخدم الزر ▲ \ ▼ لتحديد الوضع TSXT SRS (تركيب الحامل الخاص بالطراز 22LF15R) أو Clear Voice (تركيب الحامل الخاص بالطراز 22LF15R) أو Standard أو Music (موسيقى) أو Cinema أو Sport (رياضة) أو Game أو User (مستخدم).

٤ اضغط على زر MENU (القائمة) للانتقال إلى شاشة القائمة السابقة.

تركيب الحامل الخاص بالطراز 22LF15R

# ضبط إعداد الصوت - وضع المستخدم (User Mode)

ضبط موازن الصوت



١ اضغط على زر القائمة (MENU) ثم على الزر ▲ \ ▼ لتحديد قائمة الصوت (Audio).

٢ اضغط على الزر ► ثم على الزر ▲ \ ▼ لتحديد وضع الصوت (Sound Mode).

٣ اضغط على الزر ► ثم الزر ▲ \ ▼ لتحديد الوضع User (مستخدم).

٤ اضغط على الزر ►.

٥ يمكنك تحديد أحد نطاقات الصوت بالضغط على الزر ► \ ◀. اضبط مستوى الصوت الملائم باستخدام الزر ▲ \ ▼.

٦ اضغط على زر MENU (القائمة) للانتقال إلى شاشة القائمة السابقة.

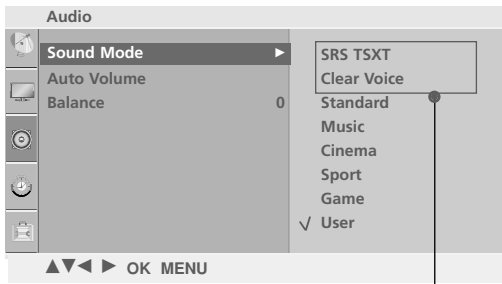

تركيب الحامل الخاص بالطراز 22LF15R

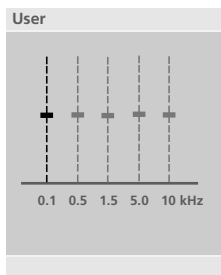

# التحكم في الصوت واللغة

## التوازن (Balance)

يمكنك ضبط توازن صوت الخاص بمكبر الصوت على المستويات التي تفضلها.

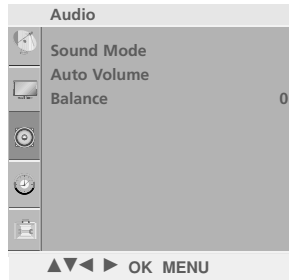

١ اضغط على زر القائمة (MENU) ثم على الزر ▲ \ ▼ لتحديد قائمة الصوت (Audio).

٢ اضغط على الزر ▶ ثم الزر ▲ \ ▼ لتحديد Balance (التوازن).

٣ اضغط على الزر ▶ ثم الزر ▲ \ ▼ لإجراء عمليات الضبط المطلوبة.

٤ اضغط على زر MENU (القائمة) للانتقال إلى شاشة القائمة السابقة.



٢ ٢

# ضبط الخيارات تشغيل/إيقاف (On/Off) الخاصة بمكبرات صوت التلفزيون (TV Speakers) (تركيب الحامل الخاص بالطراز 22LF15R)

يمكنك ضبط وضع السماعة الداخلية.

في وضع TV و AV (الفيديو) و COMPONENT (المكون) و HDMI مع يمكن أن يخرج صوت سماعة التلفزيون و/أو الصوت المتغير حتى في حالة عدم وجود إشارة فيديو.

عند الرغبة في استخدام نظام هاي فاي استريو، أغلق مكبرات الصوت الداخلية للجهاز.

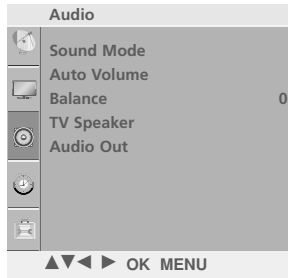

١ اضغط على زر القائمة (MENU) ثم على الزر ▲ \ ▼ لتحديد قائمة الصوت (Audio).

٢ اضغط على الزر ► ثم على الزر ▲ \ ▼ لتحديد خيار مكبر صوت التلفزيون (TV Speaker).

٣ اضغط على الزر ► ثم استخدم الزر ▲ \ ▼ لتحديد الخيار On (تشغيل) أو Off (إيقاف).

٤ اضغط على زر MENU (القائمة) للانتقال إلى شاشة القائمة السابقة.

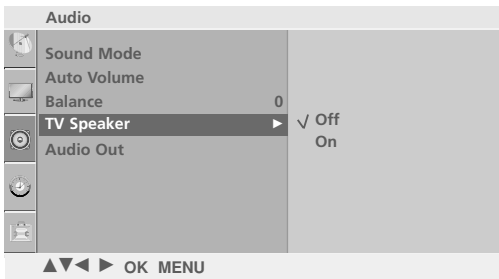

٣ ٦

# التحكم في الصوت واللغة

## تحديد مخرج الصوت (تركيب الحامل الخاص بالطراز 22LF15R)

حدد **Monitor Out** (خرج الشاشة) أو **Variable out** (خرج متغير) لتوصيل مخارج الصوت.

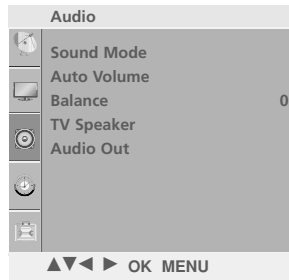

١ اضغط على زر القائمة (MENU) ثم على الزر ▲ \ ▼ لتحديد قائمة الصوت (Audio).

٢ اضغط على الزر ▶ ثم الزر ▲ \ ▼ لتحديد Audio Out.

٣ اضغط على الزر ▶ ثم استخدم الزر ▲ \ ▼ لتحديد الخيار Monitor Out أو Variable Out.

٤ اضغط على زر MENU (القائمة) للانتقال إلى شاشة القائمة السابقة.

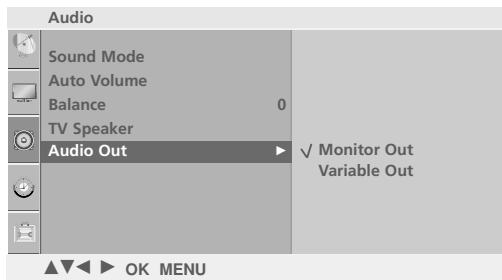

٢ ٢

## لإستقبال الصوت ستريو / سماعات مزدوجة

عند تحديد برنامج معين، تظهر معلومات الصوت الخاصة بالمحطة بعد اختفاء رقم البرنامج واسم المحطة.

1 اضغط على زر **III** ثم زر **^ \ v** لتحديد قائمة **Multi Audio** (الصوت متعدد القنوات).

عرض على الشاشة	إذاعة
مونو	مونو
ستريو	ستريو
مزدوج	مزدوج

### ■ تحديد الصوت الأحادي

إذا كانت إشارة الصوت المجسم ضعيفة في وضع استقبال الإشارة المجسمة، فيمكنك التبديل إلى الوضع الأحادي. في وضع استقبال الإشارة الأحادية، يتم تحسين درجة وضوح الصوت. للتبديل مرة أخرى إلى وضع الإشارة المجسمة.

### ■ تحديد اللغة للبيث ثنائي اللغة

إذا كان هناك برنامج ما يمكن استقباله بلغتين (مزدوج اللغات)، فيمكنك التبديل إلى **DUAL I** (مزدوج ١) أو **DUAL II** (مزدوج ٢) أو **DUAL I+II** (مزدوج ٢+١).

#### **DUAL I** (ثنائي I)

لإرسال لغة البيث الرئيسية إلى مكبرات الصوت.

#### **DUAL II** (ثنائي II)

لإرسال لغة البيث الثانوية إلى مكبرات الصوت.

#### **DUAL I+II** (ثنائي I+II)

لإرسال لغة واحدة إلى كل مكبر صوت بشكل منفصل.

# التحكم في الصوت واللغة

## استقبال NICAM

إذا كان الجهاز مزوداً بمستقبل مخصص لاستقبال إشارة NICAM، يمكن استقبال الصوت الرقمي NICAM (الصوت متعدد نطاقات الضغط شبه الفوري) عالي الجودة.

يمكن تحديد مخرج الصوت وفقاً لنوع البث الذي يتم استقباله.

---

عند استقبال صوت NICAM أحادي، يمكنك تحديد NICAM MONO (NICAM أحادي) أو FM MONO (FM أحادي).

---

أما عند استقبال صوت NICAM استريو، يمكنك تحديد NICAM STEREO (NICAM استريو) أو FM MONO (FM أحادي). وإذا كانت إشارة الاستريو ضعيفة، فانتقل إلى FM mono (FM أحادي).

---

عند استقبال صوت NICAM ثنائي، يمكنك تحديد الأوضاع NICAM DUAL I (NICAM ثنائي I) أو DUAL II (NICAM ثنائي II) أو NICAM DUAL I+II (NICAM ثنائي I+II) أو FM mono (FM أحادي).

---

## تحديد خرج الصوت الخاص بمكبر الصوت

في وضع AV و COMPONENT و HDMI يمكنك تحديد خرج الصوت لمكبر الصوت الأيسر والأيمن.

حدد مخرج الصوت.

L+R (الأيسر+الأيمن):

يتم إرسال إشارة الصوت من إدخال R الصوتي (الأيمن) إلى مكبر الصوت الأيمن ويتم إرسال إشارة الصوت من إدخال L الصوتي (الأيسر) إلى مكبر الصوت الأيسر.

L+L (الأيسر+الأيسر):

يتم إرسال إشارة صوتية من إدخال L (الأيسر) الصوتي إلى مكبري الصوت الأيسر والأيمن.

R+R (الأيمن+الأيمن):

يتم إرسال إشارة صوتية من إدخال R (الأيمن) الصوتي إلى مكبري الصوت الأيسر والأيمن.



## إختيار اللغة على الشاشة (إختيارية)

يمكن عرض القائمة على الشاشة باللغة المطلوبة. وعلك اختيار لغتك أولاً.

---

١ اضغط على زر القائمة (MENU) ثم على الزر ▲ \ ▼ لتحديد قائمة الخيارات (Option).

---

٢ اضغط على الزر ► ثم على الزر ▲ \ ▼ لتحديد ضبط مستوى الصوت تلقائياً Language

---

٣ اضغط الزر ►. إضغظ زر إختيار البرنامج أو زر درجة الصوت لإختيار لغتك المطلوبة.

---

٤ اضغط على الزر OK (موافق)

---

٥ اضغط على زر MENU (القائمة) للانتقال إلى شاشة القائمة السابقة.

---

# ضبط الوقت (TIME)

## إعداد الساعة

يتعين عليك ضبط الوقت بشكل صحيح قبل استخدام وظيفة وقت التشغيل/إيقاف التشغيل.

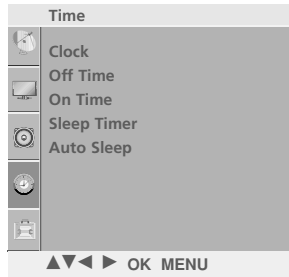

١ اضغط على الزر MENU (القائمة) ثم استخدم الزر ▲ \ ▼ لتحديد قائمة Time (الوقت).

٢ اضغط على الزر ► ثم استخدم الزر ▲ \ ▼ لتحديد الخيار Clock (الساعة).

٣ اضغط على الزر ► ثم على الزر ▲ \ ▼ لتحديد خيار العام أو التاريخ أو الوقت.

٤ بمجرد التحديد، استخدم الزر ▲ \ ▼ لضبط خيارات العام والتاريخ والوقت.

٥ اضغط على زر MENU (القائمة) للانتقال إلى شاشة القائمة السابقة.



٤ ٣ ٢

## ضبط تشغيل/إيقاف الموقت تلقائياً

تقوم وظيفة وقت إيقاف التشغيل تلقائياً بوضع الجهاز في وضع الانتظار في الوقت المحدد. بعد تشغيل التليفزيون بساعتين عن طريق وظيفة وقت التشغيل، فسوف تتم إعادة الجهاز تلقائياً لوضع الانتظار إلا إذا تم الضغط على أي زر. بمجرد تعيين وقت التشغيل أو وقت إيقاف التشغيل، فسوف تعمل هذه الوظائف يومياً في الوقت المحدد.

تحل وظيفة **Off Time** (وقت إيقاف التشغيل) محل وظيفة **On Time** (وقت التشغيل) إذا تم ضبط الوظائف على نفس الوقت. حتى تعمل وظيفة **On Timer** (موقت التشغيل)، يجب أن يكون الجهاز في وضع الانتظار.

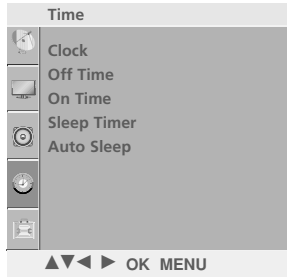

١ اضغط على الزر **MENU** (القائمة) ثم استخدم الزر **▲ \ ▼** لتحديد قائمة **Time** (الوقت).

٢ اضغط على الزر **▶** ثم استخدم الزر **▲ \ ▼** لاختيار وظيفة **Off Time** (وقت إيقاف التشغيل) أو **On Time** (وقت التشغيل).  
• لإلغاء وظيفة **On/Off Time** (تشغيل/إيقاف الوقت)، حدد **Off** (إيقاف).

٣ اضغط على الزر **▶** ثم الزر **▲ \ ▼** لضبط الساعة.

٤ اضغط على الزر **▶** ثم استخدم الزر **▲ \ ▼** لضبط الدقائق.

٥ لوظيفة **On Timer** (موقت التشغيل) فقط.

- **Programme** (البرامج) اضغط على الزر **▶** ثم استخدم الزر **▲ \ ▼** لتحديد الخيار **programme** (البرامج).
- **Volume** (مستوى الصوت): اضغط على الزر **▶** ثم استخدم الزر **▲ \ ▼** لضبط مستوى الصوت عند تشغيل الجهاز.

٦ اضغط على زر **MENU** (القائمة) للانتقال إلى شاشة القائمة السابقة.

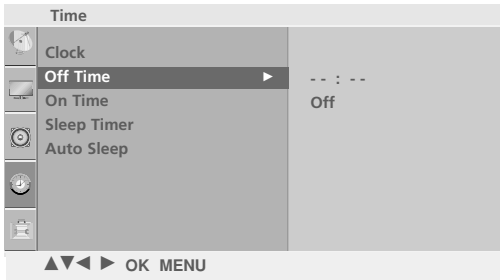

# ضبط الوقت (TIME)

## ضبط موقت النوم

لا يجب عليك الآن أن تتذكر إيقاف تشغيل التلفاز قبل النوم. حيث تقوم وظيفة موقت النوم بتشغيل التلفاز تلقائياً في وضع الاستعداد بعد انقضاء الوقت المحدد مسبقاً.

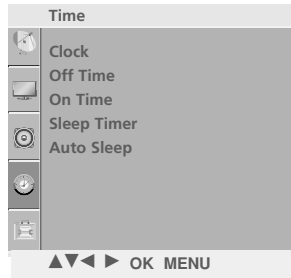

١ اضغط على الزر MENU (القائمة) ثم استخدم الزر ▲ \ ▼ لتحديد قائمة Time (الوقت).

٢ اضغط على الزر ► ثم استخدم الزر ▲ \ ▼ لتحديد الخيار Sleep Timer.

٣ اضغط على الزر ► ثم استخدم الزر ▲ \ ▼ لضبط الدقائق.

٤ اضغط على زر MENU (القائمة) للانتقال إلى شاشة القائمة السابقة.

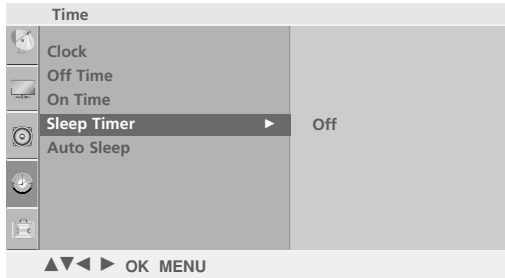

٤ ٣ ٢

ضبط الوقت (TIME)

### ملاحظة !

◀ عندما توقف تشغيل الجهاز، فسوف يقوم الجهاز بإلغاء وقت النوم المحدد مسبقاً.

## ضبط إيقاف التشغيل تلقائياً (Auto Shut-off)

إذا كان الجهاز في وضع التشغيل ولا يوجد أي إشارة دخل، فسيتم إقفال التلفزيون تلقائياً بعد عشر دقائق.

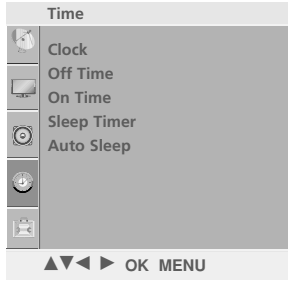

١ اضغط على الزر MENU (القائمة) ثم استخدم الزر ▲ / ▼ لتحديد قائمة TIME (الوقت).

٢ اضغط على الزر ► ثم استخدم الزر ▲ / ▼ لتحديد وظيفة Auto sleep (موقت النوم التلقائي).

٣ اضغط على الزر ► ثم استخدم الزر ▲ / ▼ لتحديد الخيار On (تشغيل) أو Off (إيقاف).

٤ اضغط على زر MENU (القائمة) للانتقال إلى شاشة القائمة السابقة.



٢ ٢

# TELETEXT (نصوص المعلومات)

هذه الميزة ليست متوفرة في جميع الدول.

تعد Teletext (نصوص المعلومات) (أو النصوص العلوية) وظيفة اختيارية، ومن ثم فإن الجهاز المزود بنظام نصوص المعلومات هو الذي يمكنه فقط استقبال بث نصوص المعلومات.

وتعد نصوص المعلومات خدمة بث مجانية عبر أغلب المحطات التلفزيونية والتي تقوم بتوفير أحدث المعلومات فيما يتعلق بالأخبار والجو والبرامج التلفزيونية وأسعار الأسهم وموضوعات أخرى كثيرة.

يدعم جهاز فك شفرة نصوص المعلومات المدمج بهذا التلفزيون الأنظمة SIMPLE (بسيط) و TOP (علوي) و FASTEXT (النص السريع). يحتوي نظام نصوص المعلومات SIMPLE (بسيط) (نصوص معلومات قياسية) على عدد من الصفحات التي يتم تحديدها مباشرة عن طريق إدخال رقم الصفحة المناسب. أما نظاما نصوص المعلومات TOP (علوي) و FASTEXT (النص السريع) فإنهما طريقتان أكثر حداثة تسمحان بتحديد سريع وسهل لنصوص المعلومات.

## التشغيل / إيقاف التشغيل

اضغط على الزر TEXT (النصوص) للانتقال إلى وضع نصوص المعلومات. يتم عرض إما الصفحة الأولى أو الأخيرة على الشاشة. يتم عرض رقمي صفحتين واسم المحطة التلفزيونية والتاريخ والوقت على عنوان الشاشة. يشير رقم الصفحة الأولى إلى تحديدك، بينما يشير رقم الصفحة الثاني إلى الصفحة المعروضة حالياً. اضغط على الزر TEXT (نصوص) لإيقاف تشغيل نصوص المعلومات. يتم عرض الوضع السابق.

## نظام النص SIMPLE (بسيط) (إختيارية)

### تحديد الصفحة

- 1 أدخل رقم الصفحة المراد المكون من ثلاثة أرقام بالضغط على أزرار الأرقام. إذا ضغطت على رقم خطأ أثناء التحديد، فعليك استكمال إدخال الأرقام الثلاثة ثم إعادة إدخال رقم الصفحة الصحيح.
- 2 يمكن الضغط على الزر ▼ / ▲ لتحديد الصفحة السابقة أو التالية.

### برمجة أزرار الألوان في وضع القائمة

- إذا كان جهاز التلفزيون في وضع النص SIMPLE (البسيط) أو TOP (العلوي) أو FASTEXT (النص السريع)، فاضغط على الزر [EM] للانتقال إلى وضع LIST (السرد).
- يمكن ضبط كود الألوان لأربعة أرقام لصفحات النصوص الإخبارية بحسب إختيارك ويمكن إختيارها بسهولة بالضغط على الزر الملون المقابل على الوحدة اليدوية للتحكم عن بعد.
- 1 اضغط زراً ملوناً.
  - 2 باستخدام أزرار الأرقام، يتم اختيار الصفحة التي ترغب في برمجتها.
  - 3 اضغط الزر موافق، ثم يتم تخزين الصفحة التي تم إختيارها مع وميض رقم الصفحة المختار مرة واحدة. ومن هذه اللحظة يمكنك اختيار هذه الصفحة بنفس الزر الملون.
  - 4 تتم برمجة الأزرار الملونة الثلاثة الأخرى بنفس الطريقة.

## نص TOP (علوي)

يعرض دليل المستخدم أربعة حقول أسفل الشاشة وهي: أحمر وأخضر وأصفر وأزرق. يشير الحقل الأصفر إلى المجموعة التالية، بينما يشير الحقل الأزرق إلى الفقرة التالية.

### ■ تحديد فقرة / مجموعة / صفحة

- ١ يمكنك الانتقال من فقرة إلى أخرى بالضغط على الزر الأزرق.
- ٢ يمكنك الانتقال إلى المجموعة التالية مع الانتقال التلقائي للفقرة التالية بالضغط على الزر الأصفر.
- ٣ يمكنك الانتقال إلى الصفحة التالية مع الانتقال التلقائي للمجموعة التالية بالضغط على الزر الأخضر.
- ٤ يمكن الضغط على الزر ▲ بالتبادل.
- ٥ يسمح الضغط على الزر الأحمر بالعودة إلى التحديد السابق. يمكن الضغط على الزر ▼ بالتبادل.

### ■ تحديد الصفحة مباشرة

ومتلما هو الحال في وضع نصوص المعلومات SIMPLE (بسيط)، يمكنك تحديد صفحة معينة في الوضع TOP (علوي) بإدخال رقمها المكون من ثلاثة أرقام باستخدام أزرار الأرقام.

## FASTEXT (النص السريع)

تم تمييز صفحات نصوص المعلومات لونياً على امتداد أسفل الشاشة، ويمكن تحديدها بالضغط على الأزرار الملونة الملائمة في جهاز التحكم عن بُعد.

### ■ تحديد الصفحة

- ١ اضغط على الزر  لتحديد صفحة الفهرس.
- ٢ يمكنك تحديد الصفحات المميزة لونياً على امتداد أسفل الشاشة: بالضغط على الأزرار الملونة الملائمة.
- ٣ ومتلما هو الحال في وضع نصوص المعلومات SIMPLE (بسيط)، يمكنك تحديد صفحة معينة في الوضع FASTEXT (النص السريع) بإدخال رقمها المكون من ثلاثة أرقام باستخدام أزرار الأرقام.
- ٤ يمكن الضغط على الزر ▲ / ▼ .

# TELETEXT (نصوص المعلومات)

## وظائف خاصة لنصوص المعلومات

- لاختيار قائمة Text Option (خيار النص) ▲ ▼ اضغط على الزر ٤ أي، ثم استخدم الزر



### التوقيف

عند مشاهدة برنامج تليفزيوني، اضغط على هذا الزر لعرض الوقت في الركن العلوي الأيمن من الشاشة. اضغط على نفس الزر مرة أخرى لمنع العرض. في وضع نصوص المعلومات، اضغط على هذا الزر لتحديد رقم صفحة فرعية. يتم عرض رقم الصفحة الفرعية أسفل الشاشة. لإيقاف أو تغيير الصفحة الفرعية، اضغط على أي من الأزرار الأحمر / الأخضر أو ▼ / ▲ أو أزرار الأرقام. اضغط على هذا الزر مرة أخرى للخروج من هذه الوظيفة.



### المقاس

يتم اختيار النصوص ذات الإرتفاع المزدوج  
اضغط على هذا الزر لتكبير النصف العلوي من الصفحة.  
اضغط هذا الزر مرة أخرى لتكبير النصف السفلي من الصفحة.  
اضغط هذا الزر مرة أخرى للرجوع للعرض المعتاد.



### تحديث

يعرض الصورة التليفزيونية على الشاشة أثناء انتظار صفحة نصوص المعلومات التالية. يتم عرض الرمز في الركن الأيسر العلوي من الشاشة. عندما تتاح الصفحة التي تم تحديثها، يتغير الرمز إلى رقم الصفحة.  
اضغط على هذا الزر لعرض صفحة نصوص المعلومات التي تم تحديثها.



### الكشف

بالضغط على هذا الزر يتم عرض المعلومات التي تم إخفائها، على سبيل المثال حلول الأسئلة أو الألغاز.  
اضغط على هذا الزر مرة أخرى لإزالة المعلومات من شاشة العرض.



### INDEX (فهرس)

حدد كل صفحة فهرس



### توقف

يقوم بإيقاف التغيير التلقائي للصفحة والذي يحدث إذا احتوت صفحة نصوص المعلومات على صفحتين فرعيتين أو أكثر. عادة ما يُعرض رقم الصفحات الفرعية والصفحات الفرعية لها أسفل الوقت على الشاشة. عند الضغط على هذا الزر يتم عرض رمز التوقف في الركن الأيسر العلوي من الشاشة ويتم منع التغيير التلقائي للصفحة.  
للمتابعة انقر على هذا الزر مرة أخرى.



### الخط

لغرض عرض صفحات قناة المعلومات على الصورة التليفزيونية.  
ولغرض إطفاء الصورة التليفزيونية اضغط هذا الزر مرة أخرى.



## استكشاف الأخطاء وإصلاحها

لا يتم تشغيل الجهاز بشكل طبيعي.

<ul style="list-style-type: none"> <li>تحقق من وجود أي عائق بين الجهاز وجهاز التحكم عن بُعد يعوق تشغيل الجهاز.</li> <li>هل تم تركيب البطاريات بحيث يكون اتجاه القطبين صحيحاً ( القطب الموجب (+) باتجاه القطب الموجب (+) ، والقطب السالب (-) باتجاه القطب السالب (-) ) ؟</li> <li>صحح وضع تشغيل جهاز التحكم عن بعد الذي تم ضبطه : في التلفزيون أو جهاز الفيديو أو ما إلى ذلك؟</li> <li>قم بتركيب بطاريات جديدة.</li> </ul>	جهاز التحكم عن بُعد لا يعمل
<ul style="list-style-type: none"> <li>هل تم ضبط موقت النوم؟</li> <li>تحقق من إعدادات التحكم في التشغيل . انقطاع التيار الكهربائي .</li> <li>لا يوجد بث على المحطة التي تم ضبطها مع تنشيط خاصية الإغلاق التلقائي.</li> </ul>	ينوقف تشغيل الجهاز بصورة مفاجئة

وظيفة الفيديو لا تعمل.

<ul style="list-style-type: none"> <li>تحقق من تشغيل الجهاز.</li> <li>حاول تشغيل قناة أخرى . فقد تكمن المشكلة في البث.</li> <li>هل تم إدخال سلك التيار الكهربائي في منفذ التيار الكهربائي بالحائط؟</li> <li>تحقق من اتجاه الهوائي و/أو موقعه.</li> <li>اختبر منفذ التيار الكهربائي بالحائط وصل سلك تيار خاص بجهاز آخر بمنفذ التيار الكهربائي حيث تم توصيل سلك التيار الكهربائي الخاص بالجهاز.</li> </ul>	لا توجد صورة ولا يوجد صوت
<ul style="list-style-type: none"> <li>يعد هذا أمراً طبيعياً، حيث يتم كتم الصوت المتعلق بالصورة أثناء عملية بدء تشغيل الجهاز . في حالة عدم ظهور الصورة بعد خمس دقائق، يرجى الاتصال بمركز الخدمة الخاص بك.</li> </ul>	تظهر الصورة ببطء بعد تشغيل الجهاز
<ul style="list-style-type: none"> <li>اضبط الخيار Color (اللون ) من خيارات القائمة.</li> <li>احتفظ بمسافة كافية بين الجهاز وجهاز الفيديو.</li> <li>حاول تشغيل قناة أخرى . فقد تكمن المشكلة في البث.</li> <li>هل تم تركيب كابلات الفيديو بصورة صحيحة؟</li> <li>قم بتشغيل أية وظيفة لاستعادة سطوع الصورة.</li> </ul>	الألوان رديئة أو لا توجد ألوان أو الصورة رديئة
<ul style="list-style-type: none"> <li>تحقق من وجود تشويش محلي، مصدره على سبيل المثال، جهاز كهربائي أو أحد أجهزة الطاقة.</li> </ul>	ظهور أشرطة أفقية أو رأسية أو اهتزاز الصورة
<ul style="list-style-type: none"> <li>توجد مشكلة في المحطة أو الكابل، جرب الانتقال إلى محطة أخرى.</li> </ul>	الاستقبال ضعيف في بعض القنوات
<ul style="list-style-type: none"> <li>إشارة المحطة ضعيفة، أعد توجيه الهوائي لاستقبال محطة أقوى.</li> <li>ابحث عن مصادر تتداخل الإشارات.</li> <li>افحص الهوائي (غير اتجاه الهوائي) .</li> </ul>	تظهر خطوط أفقية في الصورة

وظيفة الصوت لا تعمل.	
<ul style="list-style-type: none"> <li>■ اضغط على الزر <b>VOL</b> .</li> <li>■ هل ما يزال الصوت مكتوماً ؟ اضغط على الزر <b>MUTE</b> ( كتم الصوت ) .</li> <li>■ حاول تشغيل قناة أخرى فقد تكمن المشكلة في البث.</li> <li>■ هل تم تركيب كابلات الصوت بصورة صحيحة؟</li> </ul>	توجد صورة ولا يوجد صوت
<ul style="list-style-type: none"> <li>■ اضبط <b>Balance</b> ( التوازن ) من خيارات القائمة.</li> </ul>	لا يخرج صوت من أحد مكبري الصوت.
<ul style="list-style-type: none"> <li>■ قد يترتب على حدوث تغير في الرطوبة أو درجة الحرارة الخارجية صدور ضجيج غير عادي عند تشغيل الجهاز أو إيقاف تشغيله، ولا يعني ذلك وجود عيب بالجهاز.</li> </ul>	يصدر صوت غير عادي من داخل الجهاز.

هناك مشكلة في إعدادات ظلوميضاً (الصورة).	
<ul style="list-style-type: none"> <li>■ وذلك يعني أن TV (التلفزيون) مضبوط حالياً على وضع <b>In Store</b> (التخزين).</li> <li>للانتقال إلى الوضع <b>Home</b> (المحلي) يجب عليك القيام بما يلي:</li> </ul> <p>من قائمة TV (التلفزيون) اختر <b>Option</b> (خيارات) &lt;- <b>Factory Reset</b> (إعادة ضبط إعدادات المصنع) &lt;- <b>Yes</b> (نعم) (انتظر لبضع ثوان لكي يقوم التلفزيون بالتحميل مرة ثانية) &lt;- اختر <b>Language</b> (اللغة) &lt;- اختر <b>Home</b> (المحلي) &lt;- اضغط على الزر <b>OK</b> (موافق) &lt;- يظهر OSD خيار العرض على الشاشة، "WELCOME" (مرحباً) &lt;- اضغط على الزر <b>OK</b> (موافق).</p> <p>يبدأ البحث عن البرنامج تلقائياً (يمكنك إيقاف البحث من خلال الضغط على الزر <b>MENU</b> (القائمة)). بذلك تكون قد أتممت الآن عملية الانتقال إلى الوضع <b>Home</b> (المحلي).</p>	عندما يقوم المستخدم بتغيير إعدادات الصورة، يتحول التلفاز مرة أخرى تلقائياً إلى الإعدادات الأولية بعد فترة معينة من الوقت.

## الصيانة

يمكن منع الأعطال المبكرة. قد يؤدي التنظيف الشديد والمنتظم إلى إطالة الوقت الذي ستستمتع فيه بتلفزيونك الجديد. تأكد من إغلاق الجهاز وفصل سلك التيار قبل بدء التنظيف.

### تنظيف الشاشة

١ فيما يلي طريقة رائعة لإبعاد الأتربة عن شاشتك لفترة. المياه الفاترة والقليل من مخفف القماش أو مطهر لغسيل الأطباق. اعصر قطعة القماش حتى تصبح جافة تقريباً، ثم استخدمها لمسح الشاشة.

٢ تأكد من أن المياه الزائدة بعيدة عن الشاشة، ثم اترك الشاشة تجف بواسطة الهواء قبل أن تشغل التلفزيون.

### تنظيف الغطاء الخارجي

- لإزالة الأوساخ أو الأتربة، امسح الغطاء الخارجي بقطعة قماش ناعمة جافة خالية من الكتان.
- يرجى التأكد من عدم استخدام قطعة قماش مبللة.

### الغياب لفترة طويلة

#### ⚠ تنبيه

◀ إذا كنت تتوقع أن تترك التلفزيون مغلقاً لفترة طويلة (أثناء العطلات مثلاً)، فمن الأفضل فصل سلك التيار للحماية ضد التلف المحتمل نتيجة للبرق أو التغير لمفاجئ في التيار الكهربائي.

## مواصفات المنتج

26LF15R 26LF15R-TA 26LF15R-LA		22LF15R 22LF15R-TA 22LF15R-LA		الطراز	
ملم ٢٢٧,٣ × ٥٠٨,٢ × ٦٦٣,٣ بوصات ٨,٩ × ٢٠ × ٢٦,١		ملم ١٨٩ × ٤٣١,٥ × ٥٢٢,٢ بوصات ٧,٤ × ١٦,٩ × ٢٠,٦		مع وجود الحامل	
ملم ٨٠ × ٤٤٩,٨ × ٦٦٣,٣ بوصات ٣,١ × ١٧,٧ × ٢٦,١		ملم ٦٩ × ٣٨٤,٢ × ٥٢٢,٢ بوصات ٢,٧ × ١٥,١ × ٢٠,٦		بدون الحامل	
١٠,١ كجم/٢٢,٢ طلا ٨,٦ كجم/١٨,٩ طلا		٥,٦ كجم/١٢,٢ طلا ٥,٣٤ كجم/١١,٧ طلا		مع وجود الحامل	
١٠٠ - ٢٤٠ فولت تيار متردد ٥٠ / ٦٠ هرتز		١٠٠ - ٢٤٠ فولت تيار متردد ٥٠ / ٦٠ هرتز		بدون الحامل	
				متطلبات التشغيل	
32LF15R 32LF15R-TA 32LF15R-LA				الطراز	
ملم ٢٢٧,٣ × ٦٠٤,٢ × ٨٠١,٧ بوصات ٨,٩ × ٢٣,٨ × ٣١,٥				مع وجود الحامل	
ملم ٧٩ × ٥٤٤,١ × ٨٠١,٧ بوصات ٣,١ × ٢١,٤ × ٣١,٥				بدون الحامل	
١٣,٣٥ كجم/٢٩,٤ طلا ١١,٨٥ كجم/٢٦,١ طلا				مع وجود الحامل	
١٠٠ - ٢٤٠ فولت تيار متردد ٥٠ / ٦٠ هرتز				بدون الحامل	
				متطلبات التشغيل	
'PAL/SECAM B/G/D/K ,PAL I/II ,NTSC-M' HYPER: S21 ~ S47, CATV: S1 ~ S20, UHF: E21 ~ E69,VHF: NZ1 ~ E12 ٧٥ أوم				نظام التلفاز تغطية البرنامج مقاومة الهوائي الخارجي	
٠ ~ ٤٠ درجة مئوية/٣٢ ~ ١٠٤ درجة فهرنهايت أقل من ٨٠٪				درجة حرارة التشغيل درجة رطوبة التشغيل	
٢٠ ~ ٦٠ درجة مئوية/٤٠ ~ ١٤٠ درجة فهرنهايت أقل من ٨٥٪				درجة حرارة التخزين درجة رطوبة التخزين	
				الظروف البيئية	

■ قد تتغير المواصفات الموضحة أعلاه بدون إخطار مسبق لغرض تحسين الجودة.

# كود IRE

## كيفية التوصيل

يتم توصيل وحدة الريموت كنترول السلكية لديك بفتحة دخول الريموت كنترول في الشاشة.

## كود IR للريموت كنترول

### الشكل الموجي للمخرج الناتج

نبضة فردية، معدلة مع إشارة 37.917 كيلو هيرتز عند التردد 455 كيلو هيرتز.

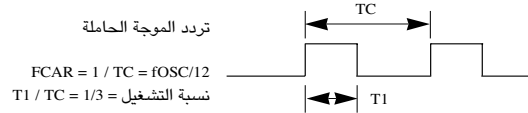

### توصيف الإطار

• الإطار الأوي

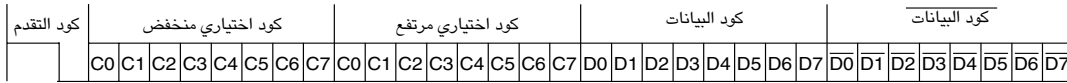

• إطار (فريم) التكرار

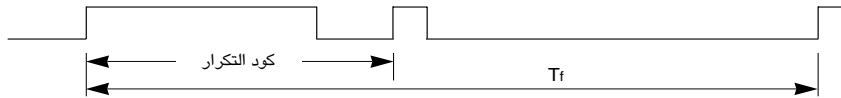

### كود التقديم

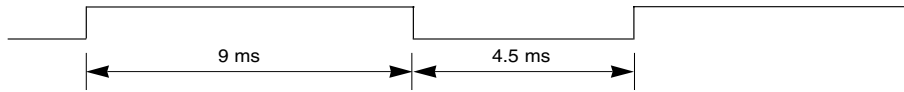

### كود التكرار

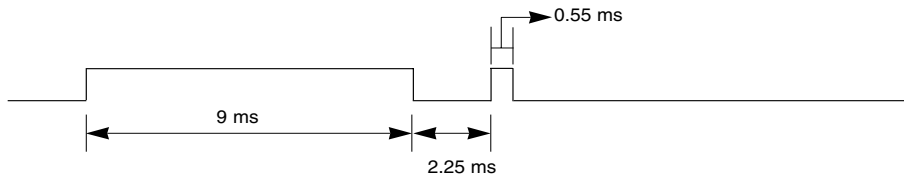

### وصف نبضة البيانات (بت)

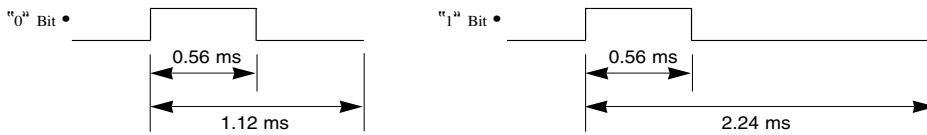

### المدة الفاصلة للإطار (فريم) : Tf

يتم إرسا الشكل الموجي طالما كان هناك مفتاح مضغوطاً.

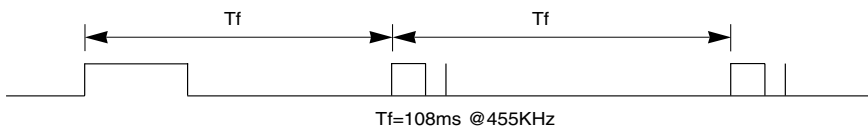

ملاحظة	الوظيفة	كود هيكسا (سداسي)	ملاحظة	الوظيفة	كود هيكسا (سداسي)
زر / C	MUTE	09	زر / C	INPUT	0B
زر / C	LIST	53	زر / C ( وضع التشغيل / الإيقاف للطاقة الكهربائية )	POWER	08
زر / C	Number Key 0 ~ 9	10 ~ 19	زر / C	MENU	43
زر / C	Q.VIEW	1A	زر / C	OK	44
زر / C	TEXT	20	زر / C	RED	72
زر / C	RATIO	79	زر / C	GREEN	71
			زر / C	YELLOW	63
			زر / C	BLUE	61
			زر / C	VOL ►	02
			زر / C	VOL ◀	03
			زر / C	PR ▲	00
			زر / C	PR ▼	01
			زر / C	PSM	4D
			زر / C	SSM	52
			زر / C	I/II	0A
			زر / C	SLEEP	0E
			زر / C	MODE	22
			زر / C	MIX	24
			زر / C	TIME	26
			زر / C	REVEAL	2A
			زر / C	UPDATE	62
			زر / C	SIZE	64
			زر / C	HOLD	65
			زر / C	INDEX	70
			زر / C	TV	0F



**LG Electronics Inc.**