



# Manuel d'utilisation

## XD14 (XD14-D0U/ XDS14V)

FRANÇAIS



En tant que partenaire d'ENERGY STAR®, LG a déterminé que ce produit ou ces modèles de produit satisfont les directives d'ENERGY STAR® en matière de rendement énergétique.

ENERGY STAR® est une marque déposée américaine.



P/NO: MFL62863576

## Précautions et informations sur la sécurité



**ATTENTION**  
RISQUE DE CHOC ÉLECTRIQUE.  
NE PAS OUVRIR



**ATTENTION** : AFIN DE RÉDUIRE LE RISQUE DE CHOC ÉLECTRIQUE, NE RETIREZ PAS LE BOÎTIER (NI L'ARRIÈRE). AUCUNE PIÈCE DE CET APPAREIL N'EST SUSCEPTIBLE D'ÊTRE RÉPARÉE PAR L'UTILISATEUR. CONFIEZ L'ENTRETIEN DE L'APPAREIL À DES PERSONNES QUALIFIÉES.



Le symbole d'un éclair à l'intérieur d'un triangle sert à avertir l'utilisateur de la présence d'une tension dangereuse non isolée dans le corps de l'appareil, qui peut être suffisamment élevée pour provoquer un risque d'électrocution.



Le symbole d'un point d'exclamation à l'intérieur d'un triangle sert à avertir l'utilisateur de la présence d'instructions d'utilisation et de maintenance (entretien) importantes dans la documentation qui accompagne l'appareil.

**AVERTISSEMENT** : POUR PRÉVENIR TOUT RISQUE D'INCENDIE OU D'ÉLECTROCUTION, N'EXPOSEZ PAS CET APPAREIL À LA PLUIE OU À L'HUMIDITÉ.

**AVERTISSEMENT** : n'installez pas cet appareil dans un espace confiné tel qu'une bibliothèque ou tout autre meuble similaire.

**ATTENTION** : n'obstruez pas les ouvertures d'aération. Installez l'appareil conformément aux instructions du fabricant. Les fentes et les ouvertures du boîtier servent à assurer la ventilation et le bon fonctionnement de l'appareil, ainsi qu'à le protéger contre la surchauffe. Les ouvertures ne doivent jamais être bloquées en installant l'appareil sur un lit, un canapé, un tapis ou toute autre surface similaire. Cet appareil ne doit pas être placé dans un emplacement fermé tel qu'une bibliothèque ou une étagère, à moins d'assurer une ventilation adéquate ou que les instructions du fabricant l'autorisent.

**ATTENTION** : cet appareil utilise un système laser.

Afin de garantir l'utilisation correcte de cet appareil, veuillez lire attentivement ce manuel d'utilisation et conservez-le pour vous y référer ultérieurement. Si l'appareil nécessite une intervention de maintenance, contactez un point de service après-vente agréé. L'utilisation de commandes, de réglages ou de procédures autres que ceux décrits dans ce document peut entraîner une exposition à des radiations dangereuses. Pour éviter l'exposition directe au faisceau laser, n'essayez pas d'ouvrir le boîtier. Le rayonnement laser est visible lorsque l'appareil est ouvert. **NE REGARDEZ PAS DIRECTEMENT LE FAISCEAU.**

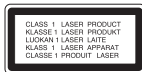

**ATTENTION** : l'appareil ne doit pas être exposé à des projections d'eau ou à des éclaboussures, et aucun objet rempli de liquide tel qu'un vase ne doit être posé sur l'appareil.

### PRÉCAUTION concernant le cordon d'alimentation

**Il est recommandé de brancher la plupart des appareils sur un circuit dédié.**

Autrement dit, un circuit comportant une prise de courant qui alimente uniquement cet appareil et qui n'a ni autres prises ni circuit dérivé. Reportez-vous à la page des spécifications de ce manuel d'utilisation pour plus de détails.

Ne surchargez pas les prises murales. Les prises murales surchargées, desserrées ou endommagées, les câbles de rallonge, les cordons d'alimentation effilochés, ou les gaines isolantes craquelées ou endommagées constituent un danger. Chacune de ces conditions peut entraîner un risque de choc électrique ou d'incendie.

Examinez régulièrement le cordon de votre appareil et, si son aspect indique qu'il est endommagé ou détérioré, débranchez-le, cessez d'utiliser l'appareil, et faites remplacer le cordon par une pièce de rechange appropriée auprès d'un point de service après-vente agréé.

Protégez le cordon d'alimentation de sorte qu'il ne puisse pas être tordu, entortillé, pincé, coincé dans une porte ou piétiné. Faites particulièrement attention aux fiches, aux prises murales et au point d'où sort le cordon de l'appareil.

Pour déconnecter l'appareil du réseau électrique, retirez le cordon d'alimentation de la prise électrique. Lors de l'installation de l'appareil, assurez-vous que la prise soit facilement accessible.

Lorsque la fiche d'alimentation sert à débrancher l'appareil, elle doit être facilement accessible.



### Mise au rebut des produits

1. Le pictogramme d'une poubelle barrée sur le produit indique que le produit est conforme à la Directive européenne 2002/96/CE.
2. Tous les déchets électriques et électroniques doivent être collectés séparément et transportés par les services de voirie municipaux vers des installations spécifiques de collecte des déchets, identifiées en conséquence par le gouvernement ou par les autorités locales.
3. Le traitement correct de votre vieil appareil contribue à protéger l'environnement et la santé des personnes.
4. Pour plus d'informations sur le traitement de votre appareil en fin de vie, merci de bien vouloir vous adresser à votre mairie, au service de la voirie ou au magasin où vous avez acheté le produit.



**Cet appareil est fabriqué conformément la directive CEM 2004/108/CE et la directive 2006/95/CE relative aux appareils électriques basse tension.**

Représentant européen:

LG Electronics Service Europe B.V. Veluwezoom 15, 1327 AE Almere, The Netherlands (Tel : +31-036-547-8940)

# Manuel d'utilisation de votre nouvelle MICRO-chaîne Hi-Fi DVD

## Table des matières

Raccordements	4
Appareil	5
Télécommande	6
Réglage initial de la langue OSD – facultatif	7
Réglage initial du code de région	7
Réglage des paramètres généraux	8-9
Réglage de l'horloge	9
Affichage des informations du disque	10
Lecture d'un disque ou d'un fichier	10-12
Utilisation d'un périphérique USB	12
Écoute d'une cassette	13
Écoute de la radio	13-14
Enregistrement sur une cassette	14
Enregistrement synchronisé d'un CD vers une cassette	14
Enregistrement sur un périphérique USB	15
Codes de langue	16
Codes de région	16
Dépannage	17
Disques compatibles	18
Spécifications	19

### in NIGERIA

**ALIMENTATION:** Cette unité est prévue pour fonctionner sur un réseau d'alimentation de 200-240V et de 50/60Hz.

**CÂBLAGE:** Cette unité est fournie avec une fiche d'alimentation secteur de 13 ampères agréée BS 1363, équipée d'un fusible de 3 ampères. Utilisez exclusivement des fusibles de rechange de 3 ampères agréés de type BS 1362, BSi ou ASTA.

N'utilisez jamais cette prise sans que le couvercle du fusible soit en place. Pour vous procurer d'un protège-fusible de rechange, contactez votre revendeur. Si le type de fiche fournie ne correspond pas aux prises de votre maison, il faudra enlever la fiche et la remplacer par une autre qui s'adapte bien. Veuillez vous reporter aux instructions de câblage ci-dessous :

**AVERTISSEMENT:** Supprimez la fiche d'alimentation secteur si elle est enlevée du cordon d'alimentation de Cette unité. Une fiche d'alimentation secteur ayant des fils dénudés peut être dangereuse si insérée dans une prise secteur.

Ne branchez aucun câble sur la broche de mise à la terre, marquée E ou portant le symbole  $\perp$  de mise à la terre, de couleur verte ou verte et jaune.

Si vous adaptez une autre prise, veuillez installer un fusible de 3 ampères, soit dans la prise, soit au tableau électrique.

**IMPORTANT:** Les fils du câble d'alimentation de cet appareil répondent au code de couleurs suivant :

- **BLEU : NEUTRE, MARRON : PHASE** – Si les couleurs des fils du cordon d'alimentation de Cette unité ne correspondent pas à celles d'identification des bornes de votre prise, procédez comme il suit : Le fil bleu doit être raccordé à la borne identifiée avec la lettre N ou colorée de noir. Le fil marron doit être raccordé à la borne identifiée avec la lettre L ou colorée de rouge.

# Raccordements

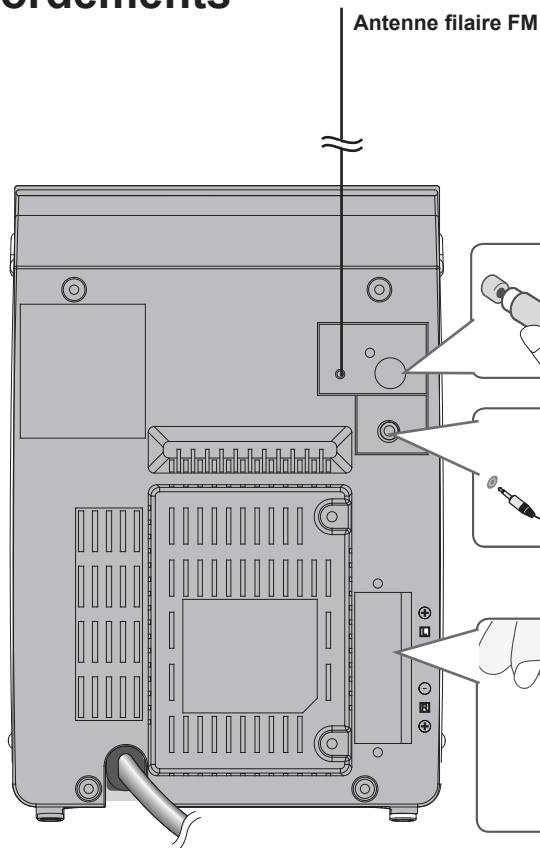

## 1 Connexion de la sortie vidéo

Raccordez la prise VIDEO OUTPUT (MONITOR) de l'appareil à la prise d'entrée correspondante de votre téléviseur à l'aide d'un câble vidéo.

## Écoute de la musique depuis votre lecteur portable

Vous pouvez utiliser l'appareil pour lire la musique depuis divers types de lecteur portable. Raccordez le lecteur portable au connecteur.

## 2 Raccordez les fils à l'appareil.

Faites correspondre chaque bande de couleur du fil à la borne de raccordement de la même couleur à l'arrière de l'appareil. Pour raccorder le câble à l'appareil, soulevez chacun des ergots en plastique afin d'ouvrir la borne de raccordement. Insérez le fil et refermez l'ergot.

## Remarques

- Si l'écran du téléviseur devient décoloré, ne placez pas les enceintes avant à moins de 30 cm du téléviseur.
- Veillez à brancher chaque fil d'enceinte sur la borne appropriée des composants : + sur + et - sur -. Si les fils sont inversés, le son sera déformé et les graves seront moins prononcés.

## 3 Branchez le cordon d'alimentation de l'appareil sur une prise murale.

# Appareil

**Afficheur**

**⏻/I (MARCHE/ARRÊT)**

Vous pouvez mettre l'appareil en mode économie d'énergie.

Lorsqu'il est allumé, maintenez enfoncée la touche ⏻/I pendant environ 3 secondes. Pour annuler le mode économie d'énergie, appuyez sur la touche ⏻/I.

**FUNCTION**

Permet de sélectionner la fonction.

**● REC**

Enregistrement sur un périphérique USB.

**Port USB**

**Contrôle du volume**

**Trappe du compartiment à cassette**

**Panneau de commandes  
(pour la cassette)**

## Économiseur d'écran

L'économiseur d'écran s'active dès que l'appareil reste inactif pendant cinq minutes environ.

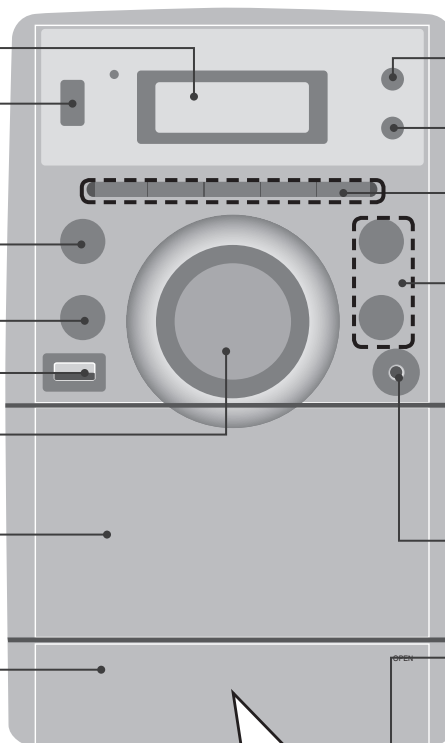

**EQ**

Permet de choisir un effet sonore fixe.

**PROGRAM/ MEMORY**

**SET/RDS**

Permet de confirmer les réglages.

**CLOCK**

Vous pouvez mettre l'horloge à l'heure.

**TIMER**

⏮/▶▶

- SKIP/ SEARCH/ TUNING +

▶ ||

Lecture/Pause

PRESET +

■

STOP/ PRESET -

**PHONES**

Attention : l'utilisation prolongée d'un casque ou d'écouteurs à un volume élevé peut provoquer une perte d'audition.

**Touches de commande de la cassette**

●

Enregistrement

▶

Lecture

⏮/▶▶

Recherche

■▲

Arrêt/ Éjection

||

Pause

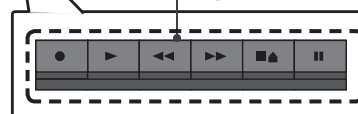

# Télécommande

**SETUP** : permet d'afficher ou de quitter le menu de configuration.  
**DISPLAY** : permet d'activer l'affichage à l'écran.  
**MENU** : permet d'accéder au menu d'un DVD.  
**RETURN** (↵) : permet de revenir au menu précédent ou de quitter le menu de configuration.  
**PRESET (+/-)** : permet de sélectionner la station de radio.  
**TUN. (-/+)** : permet d'ajuster la station de radio souhaitée.  
**◀▶▲▼** (gauche/droite/haut/bas) : servent à naviguer dans l'affichage à l'écran.  
**SELECT/ENTER** : permet de confirmer la sélection du menu.

**STOP** (■) : permet d'arrêter la lecture ou l'enregistrement.  
**PAUSE/STEP** (⏸) : permet d'interrompre la lecture.  
**PLAY** (▶) : permet de démarrer la lecture.  
**SCAN** (◀◀/▶▶) : permet d'effectuer une recherche vers l'arrière ou l'avant.  
**REC** (●) : enregistrement.  
**SKIP** (◀◀ / ▶▶) : permet de passer à la piste, au fichier ou au chapitre précédent/ suivant.  
**MUTE** : permet de mettre le son en sourdine.  
**VOL** (Volume) (+/-) : permet de régler le volume.

**REPEAT/RANDOM** : permet de sélectionner un mode de lecture. (Lecture répétée ou aléatoire.)  
**S-TITLE** : vous permet de sélectionner la langue de votre choix pour les sous-titres pendant la lecture.  
**CLEAR** : permet de supprimer un numéro de piste de la liste de programmation.  
**PROG./MEMO.** : permet de mémoriser la fréquence d'une station de radio dans le tuner.  
**RDS** : permet d'activer la fonction RDS (Radio Data System).  
**PTY** : permet de visualiser le type de programme du mode RDS.

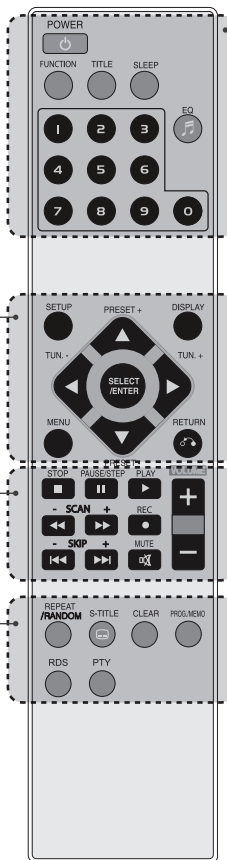

**POWER** : permet d'allumer ou d'éteindre l'appareil. (MODE ECONOMIE D'ENERGIE)  
**FUNCTION** : permet de sélectionner la fonction et la source d'entrée.  
**TITLE** : si le titre du DVD en cours comporte un menu, celui-ci apparaît à l'écran. Dans le cas contraire, il se peut que le menu du disque n'apparaisse pas.  
**SLEEP** : permet de sélectionner le délai entre 10 et 180 minutes avant la mise en veille de l'appareil. Pour vérifier la durée restante, appuyez sur la touche **SLEEP**.  
**EQ** (effet d'égaliseur) : permet de choisir entre différents effets sonores.  
**Touches numériques 0-9** : permettent de sélectionner les options numérotées dans un menu.

## Insertion des piles dans la télécommande

Assurez-vous que les pôles + (plus) et - (moins) des piles correspondent au marquage sur la télécommande. N'exposez pas les piles à une chaleur excessive, telle que les rayons directs du soleil, les flammes, etc.

## Utilisation de la télécommande

Dirigez la télécommande vers le capteur de l'appareil et appuyez sur les touches.

## Réglage initial de la langue OSD – facultatif

Lors de la première utilisation de cet appareil, le menu de réglage initial de la langue apparaît sur l'écran de votre téléviseur. Vous devez compléter la sélection initiale de la langue avant d'utiliser l'appareil. L'anglais sera sélectionné comme langue initiale.

	SUR LA TÉLÉCOMMANDE
<b>1 Allumer l'appareil:</b> La liste des langues apparaît.	⏻ <b>POWER</b>
<b>2 Sélectionner la langue:</b>	◀▶▶▼
<b>3 Appuyer sur la touche:</b>	<b>SELECT/ ENTER</b>
<b>4 Confirmer le choix:</b>	◀▶ <b>SELECT/ ENTER</b>

## Réglage initial du code de région

Lorsque vous utilisez cet appareil pour la première fois, vous devez régler le code de région comme indiqué ci-dessous.

Reportez-vous à la page 16 pour obtenir la liste des codes.

	SUR LA TÉLÉCOMMANDE
<b>1 Afficher le menu de configuration :</b>	<b>SETUP</b>
<b>2 Sélectionner le menu Verrouillage sur le premier niveau:</b>	▲▼
<b>3 Accéder au deuxième niveau:</b> Le code de région activé apparaît au deuxième niveau.	▶
<b>4 Accéder au troisième niveau:</b>	▶
<b>5 Saisir un nouveau mot de passe:</b>	Touches numériques (0 à 9) puis <b>SELECT/ ENTER</b>
<b>6 Confirmer le nouveau mot de passe:</b>	
<b>7 Sélectionner un code de région:</b> Après la sélection, la fonction de blocage et le mot de passe seront activés	◀▶▶▼
<b>8 Confirmer votre choix:</b> Veillez à terminer le réglage du code de région.	<b>SELECT/ ENTER</b>

## Réglage des paramètres généraux

	SUR LA TÉLÉCOMMANDE
1 Afficher le menu de configuration:	SETUP
2 Sélectionner une option dans le premier niveau de menu:	▲ ▼
3 Accéder au deuxième niveau:	▶
4 Sélectionner une option dans le deuxième niveau:	▲ ▼
5 Accéder au troisième niveau:	▶
6 Modifier le réglage:	▲ ▼, SELECT/ ENTER

## Réglage des paramètres généraux : autres possibilités

### Réglage des paramètres de langue

**Langage Menu** – choisissez une langue pour le menu de configuration et l'affichage à l'écran.

**Disque Audio/Sous Titre Du Disque/Menu De Disque** – choisissez une langue pour le son, les menus et les sous-titres du disque.

- [Original]** Désigne la langue d'origine dans laquelle le disque a été enregistré.
- [Autre]** Pour choisir une autre langue, appuyez sur les touches numériques, puis sur **ENTER** pour saisir le numéro à 4 chiffres correspondant au code de la langue (voir la liste page 16). Si vous vous trompez, appuyez sur la touche **CLEAR** avant d'appuyer sur **SELECT/ENTER**.
- [Arrêt]** Désactive les sous-titres (pour les sous-titres du disque).

### Réglage des paramètres d'affichage

**Aspect TV** – sélectionnez le rapport largeur/hauteur en fonction du format d'écran de votre téléviseur.

- [4:3]** Sélectionnez cette option lorsque l'appareil est connecté à un téléviseur 4:3 standard.
- [16:9]** Sélectionnez cette option lorsque l'appareil est connecté à un téléviseur écran large 16:9.

**Mode d'affichage** – si vous avez choisi l'option 4:3, vous devez définir de quelle façon vous voulez afficher les émissions et les films avec une image large sur votre écran de téléviseur.

- [Letterbox]** Cette option affiche l'image au format "écran large" avec des bandes noires en haut et en bas de l'écran.
- [Panscan]** Cette option affiche l'image en plein écran pour un téléviseur 4:3, en la coupant si nécessaire.

### Réglage des paramètres audio

**DRC (Contrôle de la gamme dynamique)** - optimise la clarté du son lorsque le volume est diminué (Dolby Digital uniquement).

**Vocal** – sélectionnez [Marche] pour mixer les canaux karaoké en stéréo normale.

### Réglage des paramètres de verrouillage

Pour accéder aux options de verrouillage, vous devez saisir le mot de passe à 4 chiffres. Si vous n'avez pas encore saisi de mot de passe, vous serez invité à le faire.

- 1 Saisissez un mot de passe à 4 chiffres, puis appuyez sur **SELECT/ENTER**.
- 2 Saisissez-le à nouveau, et appuyez une nouvelle fois sur **SELECT/ENTER** pour confirmer. Si vous vous trompez en saisissant les chiffres, appuyez sur la touche **CLEAR** pour corriger.

**Classement** – sélectionnez un niveau de contrôle. Plus le niveau est bas, plus le contrôle est sévère. Sélectionnez [Déverrouillage] pour désactiver le contrôle parental.

**Mot De Passe** – permet de définir ou de modifier le mot de passe pour les paramètres de verrouillage.

- [Nouveau]** Saisissez un nouveau mot de passe à 4 chiffres à l'aide des touches numériques, puis appuyez sur **SELECT/ENTER**. Saisissez de nouveau le mot de passe pour confirmer.

- [Changement]** Saisissez le nouveau mot de passe deux fois de suite après avoir entré le mot de passe actuel.

Si vous oubliez votre mot de passe, vous pouvez le réinitialiser.

- 1 Sortez le disque de l'appareil.
- 2 Appuyez sur la touche **SETUP** pour afficher le menu de configuration. Saisissez "210499" et appuyez sur la touche **SELECT/ENTER**. Le mot de passe est alors effacé.

**Code régional** – sélectionnez le code de la zone géographique utilisée pour déterminer le niveau de contrôle de la lecture. Ce code détermine la zone dont les standards ont été utilisés pour classer les DVD soumis au contrôle parental. Reportez-vous à la liste des codes de région page 16.



## Réglage des autres paramètres

**Enregistrement DivX** – nous vous fournissons le code d'enregistrement DivX® VOD qui vous permettra de louer ou d'acheter des vidéos via ce service en ligne de vidéo à la demande.





Pour de plus amples informations, visitez le site web [www.divx.com/vod](http://www.divx.com/vod). Appuyez sur **SELECT/ENTER** pour afficher le code d'enregistrement de l'appareil.

## Utilisation d'un champ acoustique préprogrammé

Vous pouvez sélectionner le mode son de votre choix en utilisant l'égaliseur (EQ). Les éléments affichés pour l'égaliseur peuvent être différents selon les sources et les effets sonores.





<b>AUTO EQ</b>	Offre le réglage sonore le plus adapté au genre indiqué dans la balise ID3 des fichiers MP3.
<b>ROCK POP CLASSIC</b>	Ce programme ajoute une atmosphère au son, vous donnant l'impression d'assister à un vrai concert de musique rock, pop ou classique.
<b>XDSS ON</b>	Renforce les aigus, les graves et l'effet de son surround.
<b>NORMAL</b>	Désactive les effets d'égaliseur.

## Réglage de l'horloge

	SUR L'APPAREIL
<b>1 Allumer l'appareil:</b>	
<b>2 Maintenir la touche enfoncée au moins 2 secondes:</b>	<b>CLOCK</b>
<b>3 Choisir entre:</b> AM 12:00 (pour un affichage sur 12 h, avec indication "AM" pour le matin et "PM" pour l'après-midi) ou 0:00 (pour un affichage sur 24 h).	
<b>4 Confirmer votre sélection:</b>	<b>SET/RDS</b>
<b>5 Sélectionner l'heure:</b>	
<b>6 Appuyer sur la touche:</b>	<b>SET/RDS</b>
<b>7 Sélectionner les minutes:</b>	
<b>8 Appuyer sur la touche:</b>	<b>SET/RDS</b>

## Réglage de l'horloge : autres possibilités

### Utilisation de votre appareil comme réveil







- 1 Maintenez enfoncée la touche **TIMER**. Chaque fonction clignote.
- 2 Appuyez sur la touche **SET/RDS** quand la fonction avec laquelle vous voulez être réveillé est affichée.
  - Si vous choisissez **TUNER**, vous verrez les stations que vous avez mémorisées comme préréglages. Utilisez les touches  de l'appareil pour sélectionner la station de votre choix, puis appuyez sur la touche **SET/RDS**.
- 3 L'indication "ON TIME" s'affiche. Vous devez alors définir l'heure à laquelle la fonction réveil doit se déclencher.
  - Utilisez les touches  pour modifier l'heure et les minutes, puis appuyez sur la touche **SET/RDS** pour mémoriser votre réglage.
- 4 L'indication "OFF TIME" s'affiche. Vous devez alors définir l'heure à laquelle la fonction réveil doit s'arrêter.
  - Utilisez les touches  pour modifier l'heure et les minutes, puis appuyez sur la touche **SET/RDS** pour mémoriser votre réglage.
- 5 Ensuite, vous devrez sélectionner le volume (VOL) auquel vous voulez être réveillé. Utilisez les touches  pour régler le volume, puis appuyez sur la touche **SET/RDS** pour mémoriser votre réglage. Mettez l'appareil hors tension. L'icône de l'horloge  montre que la fonction réveil est activée.
- 6 Lorsque l'appareil est éteint, vous pouvez vérifier l'heure d'activation du réveil et activer ou désactiver cette fonction en appuyant sur la touche **TIMER**.

## Affichage des informations du disque

	SUR LA TÉLÉCOMMANDE
1 Appuyer sur la touche:	DISPLAY
2 Sélectionner une option:	▲ ▼
3 Régler les paramètres du menu d'affichage:	◀ ▶
4 Quitter le menu:	↩ RETURN







## Affichage des informations du disque : autres possibilités

Vous pouvez sélectionner une option en appuyant sur les touches ▲ ▼ et sélectionner ou modifier le réglage en appuyant sur les touches ◀ ▶.

 1/23	Numéro du titre (ou fichier/piste) en cours/nombre total de titres (ou fichiers/pistes).
 1/7	Numéro du chapitre en cours/nombre total de chapitres.
 0:03:24	Temps de lecture écoulé
 1 ENG DSD 2CH	Langue ou canal audio sélectionné.
 Off	Sous-titre sélectionné.
 1/1	Angle sélectionné/nombre total d'angles.
 NORMAL	Mode son sélectionné.

## Symboles utilisés dans ce manuel

Tous les disques et fichiers répertoriés ci-dessous  
DVD et DVD±R/RW finalisés  
Fichiers DivX  
Fichiers JPEG

	Fichiers MP3	
	Fichiers WMA	
	CD audio	
		

## Lecture d'un disque ou d'un fichier

	SUR LA TÉLÉCOMMANDE
1 Insérer un disque dans l'appareil:	
2 Sélectionner DVD/CD:	FUNCTION
3 Régler les paramètres du menu: / Sélectionner un fichier dans le menu:	▲ ▼ ◀ ▶
4 Lancer la lecture du disque:	▶ PLAY
5 Arrêter la lecture du disque:	■ STOP

## Lecture d'un disque ou d'un fichier : autres possibilités

### Lecture d'un DVD comportant un menu

La plupart des DVD comportent désormais des menus qui s'affichent avant que la lecture du film ne démarre.

- Vous pouvez naviguer dans ces menus à l'aide des touches ▲ ▼ ◀ ▶ pour mettre en surbrillance une option.
- Appuyez sur **SELECT/ENTER** pour valider votre sélection.

### Disque mixte ou clé mémoire USB - DivX, MP3/WMA et JPEG

Lorsque vous lisez un disque ou une clé mémoire USB contenant des fichiers DivX, MP3/WMA et JPEG mélangés, vous pouvez sélectionner le menu de fichiers que vous souhaitez lire en appuyant sur la touche **MENU**.

### Accès à la piste, au fichier ou au chapitre suivant/ précédent

Appuyez sur la touche **SKIP** (▶▶) pour accéder au chapitre, à la piste ou au fichier suivant.

Appuyez sur la touche **SKIP** (◀◀) pour revenir au début du chapitre, de la piste ou du fichier en cours.

Appuyez deux fois brièvement sur la touche **SKIP** (◀◀) pour revenir au chapitre, à la piste ou au fichier précédent.

### Suspension de la lecture

- Appuyez sur la touche **PAUSE/STEP** (||) pour mettre la lecture en pause.
- Appuyez sur la touche **PLAY** (▶) pour reprendre la lecture.

## Lecture image par image **DVD** **DivX**

Appuyez plusieurs fois sur la touche **PAUSE/STEP** (II) pour lire le titre image par image.

## Lecture répétée ou aléatoire

**MP3** **DVD** **WMA** **DivX** **ACD**

Appuyez plusieurs fois sur la touche **REPEAT/RANDOM**. Le titre, le chapitre ou la piste en cours sera lu en boucle ou de façon aléatoire. Pour revenir à la lecture normale, appuyez plusieurs fois sur la touche **REPEAT/RANDOM**.

- Mode de lecture aléatoire : uniquement les fichiers musicaux.

## Avance ou retour rapide **MP3** **DVD** **WMA** **DivX** **ACD**

Appuyez sur la touche **SCAN** (◀◀ ou ▶▶) pour utiliser l'avance ou le retour rapide pendant la lecture. Vous pouvez modifier la vitesse de lecture en appuyant plusieurs fois sur la touche **SCAN** (◀◀ ou ▶▶). Appuyez sur la touche **PLAY** (▶) pour poursuivre la lecture à vitesse normale.

## Lecture accélérée x1,5 **DVD**

Appuyez sur la touche **PLAY** pendant la lecture d'un DVD pour le regarder et l'écouter à une vitesse 1,5 fois supérieure à la vitesse de lecture normale.

L'indication "▶ x1.5" apparaîtra à l'écran. Appuyez de nouveau sur **PLAY** pour revenir à la vitesse de lecture normale.

## Lecture au ralenti **DVD**

1 Pendant la pause de la lecture, appuyez sur la touche ◀◀/▶▶ de la télécommande.

2 Vous pouvez modifier la vitesse de lecture en appuyant plusieurs fois sur la touche ◀◀/▶▶.

3 Appuyez sur la touche ▶ pour poursuivre la lecture à vitesse normale.

## Sélection de la langue des sous-titres **DVD** **DivX**

Pendant la lecture, appuyez sur la touche **S-TITLE** à plusieurs reprises afin de sélectionner la langue de votre choix pour les sous-titres.

## Modification du jeu de caractères pour afficher les sous-titres DivX® correctement - facultatif **DivX**

1 Si les sous-titres ne s'affichent pas correctement pendant la lecture, maintenez enfoncée la touche **S-TITLE** pendant environ 3 secondes pour accéder au menu des codes de langue.

2 Appuyez plusieurs fois sur la touche **S-TITLE** pour modifier le code de langue jusqu'à ce que les sous-titres s'affichent correctement.

## Affichage du menu des titres **DVD**

Appuyez sur la touche **TITLE** pour afficher le menu des titres du disque, si disponible.

## Démarrage de la lecture à partir d'un code de temps **DVD** **DivX**

Cette option permet de rechercher le point de départ d'un code de temps donné.

1 Appuyez sur la touche **DISPLAY**, puis sélectionnez l'icône représentant une horloge.

2 Indiquez un code de temps, puis appuyez sur la touche **SELECT/ENTER**.

Par exemple, pour trouver une scène située à 1 heure, 10 minutes et 20 secondes du début, saisissez "11020" à l'aide des touches numériques et appuyez sur **SELECT/ENTER**. Si vous vous trompez, appuyez sur la touche **CLEAR** et recommencez.

## Mémoire de la dernière scène **DVD**

Cet appareil mémorise la dernière scène du dernier disque qui a été visionné. La dernière scène reste en mémoire même si vous sortez le disque du lecteur ou éteignez l'appareil (mode veille). Si vous insérez un disque dont la scène est mémorisée, celle-ci est automatiquement lue.

## Création de votre propre programme **MP3** **WMA** **ACD**

Vous pouvez lire le contenu d'un disque dans l'ordre de votre choix en réorganisant l'ordre des fichiers musicaux sur le disque. Le programme est effacé lorsque vous sortez le disque.

1 Sélectionnez un fichier musical et appuyez sur la touche **PROG./MEMO.** ou sélectionnez "▶▶" et appuyez sur la touche **SELECT/ENTER** pour ajouter le fichier musical à la liste du programme.

2 Pour ajouter tous les fichiers musicaux du disque, sélectionnez "▶▶▶" et appuyez sur la touche **SELECT/ENTER**.

3 Sélectionnez votre musique dans la liste programmée, puis appuyez sur la touche **SELECT/ENTER** pour démarrer la lecture programmée.

4 Pour supprimer un fichier musical de la liste du programme, sélectionnez le fichier à supprimer et appuyez sur la touche **CLEAR**, ou sélectionnez l'icône "▶■" et appuyez sur la touche **SELECT/ENTER**. Pour effacer tous les fichiers musicaux de la liste du programme, sélectionnez "▶▶■" et appuyez sur la touche **SELECT/ENTER**.

## Affichage des informations sur les fichiers (balises ID3) **MP3**

Lorsque vous lisez un fichier MP3 contenant des informations, vous pouvez afficher ces informations ou la durée en appuyant plusieurs fois sur la touche **DISPLAY**.

## Lecture de fichiers photo sous forme de diaporama **JPG**

1 Utilisez les touches ▲ ▼ ◀ ▶ pour mettre en surbrillance l'icône (▶), puis appuyez sur la touche **SELECT/ENTER** pour lancer le diaporama.

2 Vous pouvez modifier la vitesse de défilement à l'aide des touches ◀ ▶ lorsque l'icône (▶) est mise en surbrillance.

## Accès à la photo suivante/précédente **JPG**

Appuyez sur la touche **SKIP** (◀◀ ou ▶▶) ou sur les touches ◀ ▶ pour afficher la photo précédente ou suivante.

## Rotation d'une photo **JPG**

Utilisez les touches ▲ ▼ pour faire pivoter la photo en plein écran dans le sens inverse des aiguilles d'une montre ou dans le sens des aiguilles d'une montre.

## Fichiers compatibles

### DivX

- Résolution disponible : 800 x 600 pixels (L x H).
- Le nom de fichier des sous-titres DivX est limité à 45 caractères.
- Si le fichier DivX comporte un code impossible à exprimer, il sera affiché par la marque " \_ ".
- Si les structures vidéo et audio des fichiers enregistrés ne sont pas entrelacées, seule la vidéo ou seul le son sera retransmis.
- Formats de fichiers DivX compatibles : ".avi", ".mpg", ".mpeg", ".divx".
- Formats de sous-titres compatibles : SubRip (\*.srt/\*.txt), SAMI (\*.smi), SubStation Alpha (\*.ssa/\*.txt), MicroDVD (\*.sub/\*.txt), SubViewer 2.0 (\*.sub/\*.txt)
- Formats codec compatibles : "DIVX3.xx", "DIVX4.xx", "DIVX5.xx", "MP4V3", "3IVX"
- Formats audio compatibles : "AC3", "PCM", "MP3", "WMA"
- Les disques au format "Système de fichiers actifs" ne peuvent pas être lus sur cet appareil.
- Si le nom de fichier d'un film est différent de celui du fichier de sous-titres, il se peut que les sous-titres ne s'affichent pas pendant la lecture d'un fichier DivX.

### MP3/WMA

- Fréquence d'échantillonnage : 32-48 kHz (MP3/WMA).
- Débit binaire : 32-320 Kbit/s (MP3), 40-192 Kbit/s (WMA).
- Extension des fichiers : ".mp3"/ ".wma"
- Format de fichier du CD-ROM : ISO 9660 NIVEAU 1/JOLIET
- Nous vous conseillons d'utiliser "Easy-CD Creator", qui crée un système de fichiers ISO 9660.

### JPG

- Normal : 5 120 x 3 840, JPEG progressif : 2 043 x 1 536.
- Condition d'enregistrement : ISO 9660 NIVEAU 1/JOLIET
- Nombre maximal de fichiers : 999.
- Certains disques peuvent ne pas fonctionner si le format d'enregistrement est différent ou si leur état n'est pas bon.
- Extension des fichiers: ".jpg"

## Utilisation d'un périphérique USB

Vous pouvez lire les fichiers multimédia stockés sur un périphérique USB en raccordant ce dernier au port USB de l'appareil. Reportez-vous à la section relative à la lecture de disques pour connaître les autres fonctions.

	SUR LA TÉLÉCOMMANDE
<b>1 Raccorder le périphérique USB au port USB de l'appareil.</b>	
<b>2 Sélectionner la fonction:</b>	<b>FUNCTION</b>
<b>3 Sélectionner un fichier à lire:</b>	▲ ▼
<b>4 Démarrer la lecture:</b>	▶ <b>PLAY</b>
<b>5 Arrêter la lecture:</b>	■ <b>STOP</b>
<b>6 Avant de retirer le périphérique USB, passer à une autre fonction:</b>	<b>FUNCTION</b>

### Périphériques USB compatibles

- Lecteur MP3 : lecteur MP3 à mémoire Flash.
- Clé USB à mémoire Flash : clés USB 2.0 ou USB 1.1.
- La fonction USB de cet appareil ne prend pas en charge tous les périphériques USB.

### Impératifs à respecter pour les périphériques USB

- Les périphériques nécessitant l'installation d'un programme supplémentaire après la connexion à un ordinateur ne sont pas pris en charge.

### Informations utiles

- Ne retirez pas le périphérique USB pendant son utilisation.
- Si le périphérique USB a une grande capacité, la recherche peut prendre quelques minutes.
- Pour éviter la perte de données, sauvegardez toutes vos données.
- Si vous utilisez un câble d'extension USB ou un concentrateur USB, le périphérique USB ne sera pas reconnu.
- Le système de fichiers NTFS n'est pas pris en charge. (Seul le système de fichiers FAT (16/ 32) est accepté.)
- Cet appareil ne prend pas en charge un nombre total de fichiers supérieur à 1 000.
- Les disques durs externes, les lecteurs de cartes, les périphériques verrouillés ou les périphériques USB de type disque dur ne sont pas pris en charge.
- Le port USB de l'appareil ne peut pas être raccordé à un ordinateur.
- L'appareil ne peut pas être utilisé comme périphérique de stockage.

## Écoute d'une cassette



	SUR L'APPAREIL
1 Ouvrir le panneau de commandes:	OPEN
2 Ouvrir la trappe du compartiment à cassette:	■▲
3 Insérer la cassette.	
4 Fermer la trappe du compartiment à cassette.	
5 Sélectionner la fonction TAPE (cassette):	FUNCTION
6 Démarrer la lecture de la cassette:	▶
7 Arrêter la lecture de la cassette:	■▲

## Écoute d'une cassette : autres possibilités

### Avance ou retour rapide

Appuyez sur la touche ◀◀ / ▶▶ de l'appareil pendant la lecture ou à l'arrêt, puis appuyez sur la touche ▶ (ou ■▲) à l'endroit voulu.

### Pause ou reprise de la lecture d'une cassette

Appuyez sur la touche || de l'appareil pendant la lecture. Appuyez de nouveau sur cette touche pour reprendre la lecture.

## Écoute de la radio

	SUR L'APPAREIL	SUR LA TÉLÉCOMMANDE
1 Sélectionner FM:	FUNCTION	FUNCTION
2 Sélectionner une station de radio:	◀◀ / ▶▶	TUN. - / +
3 Mémoriser une station de radio: Un numéro prédéfini apparaîtra dans l'afficheur.	PROGRAM/ MEMORY	PROG./MEMO.
4 Sélectionner le numéro prédéfini: Vous pouvez mémoriser jusqu'à 50 stations de radio.	PRESET - / +	PRESET - / +
5 Confirmer le choix:	PROGRAM/ MEMORY	PROG./MEMO.

## Écoute de la radio : autres possibilités

### Recherche automatique de stations

Maintenez enfoncée la touche TUN.-/ TUN.+ pendant plus d'une seconde. Le tuner va rechercher automatiquement les stations et s'arrêtera lorsqu'il en aura détecté une.

### Suppression de toutes les stations mémorisées

- 1 Maintenez enfoncée la touche PROG./MEMO. pendant deux secondes.  
- La mention "ERASE ALL" (TOUT EFFACER) clignotera sur l'afficheur.
- 2 Appuyez sur la touche PROG./MEMO..

### Amélioration d'une mauvaise réception FM

Appuyez sur la touche ▶ PLAY de la télécommande. Le tuner passe de stéréo à mono, ce qui améliore généralement la réception.

## Affichage des informations sur une station de radio

Le tuner FM intègre la fonction RDS (Radio Data System). Celle-ci affiche des informations concernant la station écoutée. Appuyez plusieurs fois sur RDS pour alterner entre les divers types de données :

- PS** (Nom du service d'émission)  
Le nom du canal apparaîtra sur l'afficheur.
- PTY** (Reconnaissance du type d'émission)  
Le type d'émission (par ex. Jazz ou Actualités) apparaîtra sur l'afficheur.
- RT** (Texte radio)  
Un message textuel contient des informations spéciales sur la station. Ce texte peut défiler sur l'afficheur.
- CT** (Heure contrôlée par le canal)  
Indique la date et l'heure diffusées par la station.

## Enregistrement sur une cassette



	SUR L'APPAREIL
<b>1 Ouvrir le panneau de commandes:</b>	<b>OPEN</b>
<b>2 Ouvrir la trappe du compartiment à cassette:</b>	<b>■▲</b>
<b>3 Insérer une cassette vierge et fermer la trappe.</b>	
<b>4 Sélectionner le mode d'enregistrement:</b> lancer la lecture de la source sonore.	<b>FUNCTION</b>
<b>5 Démarrer l'enregistrement:</b>	<b>● et ►</b>
<b>6 Arrêter l'enregistrement:</b>	<b>■▲</b>

## Enregistrement synchronisé d'un CD vers une cassette

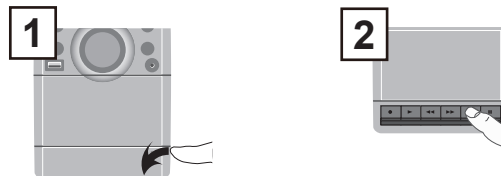

	SUR L'APPAREIL
<b>1 Ouvrir le panneau de commandes:</b>	<b>OPEN</b>
<b>2 Ouvrir la trappe du compartiment à cassette:</b>	<b>■▲</b>
<b>3 Insérer une cassette vierge et fermer la trappe.</b>	
<b>4 Sélectionner la fonction CD:</b> > CD audio uniquement.	<b>FUNCTION</b>
<b>5 Appuyez sur le bouton à l'arrêt pour passer au mode de synchronisation CD.</b> L'enregistrement synchronisé démarre automatiquement après 7 secondes environ.	<b>● et ►</b>
<b>6 Arrêter l'enregistrement:</b>	<b>■▲</b>

## Enregistrement sur un périphérique USB

	SUR LA TÉLÉCOMMANDE
<b>1 Raccorder le périphérique USB au port USB de l'appareil.</b>	
<b>2 Sélectionner le mode d'enregistrement :</b> (ex. CD/ TUNER/ ...) Lancer la lecture de la source sonore. Pour enregistrer un fichier musical du disque vers le périphérique USB, sélectionner le fichier avant le démarrage de l'enregistrement.	<b>FUNCTION</b>
<b>3 Démarrer l'enregistrement:</b>	● REC
<b>4 Arrêter l'enregistrement:</b>	■ STOP

## Enregistrement sur un périphérique USB : autres possibilités

### Enregistrement de fichiers musicaux d'un disque vers un périphérique USB

#### Enregistrement d'une piste

Si l'enregistrement USB est lancé pendant la lecture du CD, seule la piste (ou le fichier) en cours sera enregistrée sur le périphérique USB.

#### Enregistrement de toutes les pistes

Si vous appuyez sur la touche ● REC lorsque le CD est arrêté, tous les fichiers/pistes sont enregistrés.

Le processus d'enregistrement de toutes les pistes ne tient pas compte des fichiers contenus dans les sous-répertoires.

#### Enregistrement de la liste programmée

L'enregistrement USB commence une fois que vous avez créé votre propre programme pour enregistrer les pistes de votre choix (CD audio uniquement).

## Précautions à prendre pour l'enregistrement

- Pendant l'enregistrement, vous pouvez vérifier sur l'écran la progression en pourcentage de l'enregistrement sur le périphérique USB
- Pendant l'enregistrement MP3/WMA, il n'y a pas de son.
- Si vous arrêtez l'enregistrement pendant la lecture, le fichier ayant été enregistré à ce moment sera conservé (CD audio uniquement).
- Ne retirez pas le périphérique USB pendant l'enregistrement USB. Sinon, un fichier incomplet sera créé et ne pourra pas être supprimé sur un ordinateur.
- Si l'enregistrement USB ne fonctionne pas, le message "NO USB" (Pas d'USB), "ERROR" (Erreur), "USB FULL" (USB plein) ou "NO REC" (Pas d'enregistrement) apparaît sur l'afficheur.
- Il n'est pas possible d'utiliser un lecteur multiscarte ou un disque dur externe pour l'enregistrement USB.
- Les enregistrements longs seront découpés en plusieurs fichiers de 2 heures (environ 128 Mo).
- En mode CD-G, l'enregistrement USB n'est pas possible.
- L'enregistrement est limité à 999 fichiers.
- Le nombre de fichiers est mémorisé automatiquement.
- **Le mode de stockage sera le suivant.**

AUDIO CD	MP3/ WMA	Autres sources
<input type="checkbox"/> CD_REC	<input type="checkbox"/> FILE_REC	<input type="checkbox"/> EXT_REC
├─TRK-001	├─001_ABC (nom de fichier)	├─AUD-001
├─TRK-002	├─002_DEF (nom de fichier)	├─AUD-002
├─ -	├─ -	├─ -
├─ -	├─ -	├─ -

La réalisation de copies non autorisées d'un contenu protégé contre la copie, notamment un programme informatique, un fichier, une émission ou un enregistrement sonore, peut être une violation des droits d'auteur et constitue une infraction criminelle.

Cet appareil ne doit pas être utilisé à de telles fins.

**Assumez vos responsabilités.  
Respectez les droits d'auteur.**

## Codes de langue

Utilisez cette liste afin de sélectionner la langue de votre choix pour les réglages initiaux suivants : audio, sous-titres, menu de disque.

Langue	Code	Langue	Code	Langue	Code	Langue	Code	Langue	Code	Langue	Code
Afar	6565	Croate	7282	Haoussa	7265	Lingala	7678	Quechua	8185	Tadjik	8471
Afrikaans	6570	Tchèque	6783	Hébreu	7387	Lituanien	7684	Rhéo-roman	8277	Tamoul	8465
Albanais	8381	Danois	6865	Hindi	7273	Macédonien	7775	Roumain	8279	Télougou	8469
Amharique	6577	Néerlandais	7876	Hongrois	7285	Malgache	7771	Russe	8285	Thaï	8472
Arabe	6582	Anglais	6978	Islandais	7383	Malais	7783	Samoan	8377	Tonga	8479
Arménien	7289	Esperanto	6979	Indonésien	7378	Malayalam	7776	Sanskrit	8365	Turc	8482
Assamais	6583	Estonien	6984	Interlingue	7365	Maori	7773	Gaélique écossais	7168	Turkmène	8475
Aymara	6588	Féroïen	7079	Irlandais	7165	Marathe	7782	Serbe	8382	Twi	8487
Azéri	6590	Fidjien	7074	Italien	7384	Moldave	7779	Serbo-croate	8372	Ukrainien	8575
Bachkir	6665	Finois	7073	Japonais	7465	Mongol	7778	Shona	8378	Ourdou	8582
Basque	6985	Français	7082	Kannada	7578	Nauruan	7865	Sindhi	8368	Ouzbek	8590
Bengali	6678	Frison	7089	Kashmiri	7583	Népalais	7869	Singhalais	8373	Vietnamien	8673
Dzongkha	6890	Galicien	7176	Kazakh	7575	Norvégien	7879	Slovaque	8375	Volapük	8679
Bihari	6672	Géorgien	7565	Kirghiz	7589	Oriya	7982	Slovène	8376	Gallois	6789
Breton	6682	Allemand	6869	Coréen	7579	Pendjabi	8065	Espagnol	6983	Wolof	8779
Bulgare	6671	Grec	6976	Kurde	7585	Pachto	8083	Soudanais	8385	Xhosa	8872
Birman	7789	Groenlandais	7576	Lao	7679	Persan	7065	Swahili	8387	Yiddish	7473
Biélorusse	6669	Guarani	7178	Latin	7665	Polonais	8076	Suédois	8386	Yorouba	8979
Chinois	9072	Goudjrati	7185	Letton	7686	Portugais	8084	Tagalog	8476	Zoulou	9085

## Codes de région

Choisissez un code de région dans cette liste.







Région	Code	Région	Code	Région	Code	Région	Code	Région	Code	Région	Code
Afghanistan	AF	Costa Rica	CR	Groenland	GL	Maldives	MV	Paraguay	PY	Sri Lanka	LK
Argentine	AR	Croatie	HR	Hong Kong	HK	Mexique	MX	Philippines	PH	Suède	SE
Australie	AU	République tchèque	CZ	Hongrie	HU	Monaco	MC	Pologne	PL	Suisse	CH
Autriche	AT	Danemark	DK	Inde	IN	Mongolie	MN	Portugal	PT	Taiwan	TW
Belgique	BE	Équateur	EC	Indonésie	ID	Maroc	MA	Roumanie	RO	Thaïlande	TH
Bhoutan	BT	Égypte	EG	Israël	IL	Népal	NP	Russie	RU	Turquie	TR
Bolivie	BO	Salvador	SV	Italie	IT	Pays-Bas	NL	Arabie saoudite	SA	Ouganda	UG
Brésil	BR	Éthiopie	ET	Jamaïque	JM	Antilles néerlandaises	AN	Sénégal	SN	Ukraine	UA
Cambodge	KH	Fidji	FJ	Japon	JP	Nouvelle-Zélande	NZ	Singapour	SG	États-Unis	US
Canada	CA	Finlande	FI	Kenya	KE	Nigeria	NG	Slovaquie	SK	Uruguay	UY
Chili	CL	France	FR	Koweït	KW	Norvège	NO	Slovénie	SI	Ouzbékistan	UZ
Chine	CN	Allemagne	DE	Libye	LY	Oman	OM	Afrique du Sud	ZA	Vietnam	VN
Colombie	CO	Grande-Bretagne	GB	Luxembourg	LU	Pakistan	PK	Corée du Sud	KR	Zimbabwe	ZW
Congo	CG	Grèce	GR	Malaisie	MY	Panama	PA	Espagne	ES		



# Dépannage

PROBLÈME	CAUSE	CORRECTION
Pas d'alimentation.	Le cordon d'alimentation est débranché.	Enfoncez correctement le cordon d'alimentation dans la prise murale.
Absence d'image.	Le téléviseur n'est pas réglé pour recevoir le signal DVD.	Sélectionnez le mode d'entrée vidéo approprié sur le téléviseur de sorte que l'image de l'appareil apparaisse à l'écran du téléviseur.
	Les câbles vidéo sont mal branchés.	Raccordez correctement les câbles vidéo sur le téléviseur et l'appareil.
Impossible de lire un DVD ou CD.	Aucun disque n'est présent dans le lecteur.	Insérez un disque.
	Un disque illisible a été inséré.	Insérez un disque lisible (vérifiez le type de disque, le système couleur et le code de région).
	Le disque est inséré à l'envers.	Insérez le disque avec la face imprimée vers vous.
	Le menu de configuration est ouvert à l'écran.	Appuyez sur la touche <b>SETUP</b> pour fermer l'écran de menu.
	Un verrou parental empêche la lecture de DVD avec un certain contrôle.	Saisissez votre mot de passe ou modifiez le niveau de contrôle.
Bruit de souffle pendant la lecture d'un DVD ou CD.	Le disque est sale.	Nettoyez le disque à l'aide d'un chiffon doux de l'intérieur vers l'extérieur.
	L'appareil est trop proche du téléviseur, d'où un phénomène de retour.	Éloignez l'appareil et les composants audio du téléviseur.
Impossible d'ajuster correctement les stations de radio.	L'antenne est mal positionnée.	Reliez une antenne externe si nécessaire.
	La force du signal de la station de radio est trop faible.	Ajustez la station manuellement.
	Aucune station n'a été préréglée ou les stations préréglées ont été effacées (lors de l'ajustement par recherche des canaux préréglés).	Préréglez des stations de radio.
La télécommande fonctionne mal ou pas du tout.	La télécommande n'est pas dirigée directement vers l'appareil.	Orientez la télécommande directement vers l'appareil.
	La télécommande est trop éloignée de l'appareil.	Utilisez la télécommande à une distance inférieure à 7 m de l'appareil.
	Un obstacle se trouve entre la télécommande et l'appareil.	Retirez l'obstacle.
	Les piles de la télécommande sont vides.	Remplacez les piles par des piles neuves.

## Disques compatibles

Type	LOGO
<b>DVD VIDÉO</b> : disques tels que des films disponibles à l'achat ou à la location.	
<b>DVD-R</b> : mode vidéo et finalisé uniquement.	
<b>DVD-RW</b> : mode vidéo et finalisé uniquement. Les DVD au format VR ayant été finalisés ne peuvent pas être lus par cet appareil.	
<b>DVD+R</b> : mode vidéo uniquement. Les disques double couche sont également acceptés.	
<b>DVD+RW</b> : mode vidéo uniquement.	
<b>CD audio</b> : CD musicaux ou CD-R/CD-RW au format CD musical disponibles à l'achat.	
Cet appareil lit les disques DVD±R/RW et CD-R/RW qui contiennent des fichiers audio, DivX, MP3, WMA et JPEG. Certains DVD±RW/ DVD±R ou CD-RW/CD-R ne peuvent pas être lus sur cet appareil en raison de leur qualité d'enregistrement ou de l'état physique du disque, ou encore des caractéristiques de l'appareil d'enregistrement et du logiciel de création.	

"Dolby" et le logo représentant un double D sont des marques de commerce de Dolby Laboratories. Fabriqué sous licence de Dolby Laboratories.

### À propos du symbole "Ⓢ"

Le symbole "Ⓢ" peut apparaître sur votre écran de téléviseur durant le fonctionnement. Il signifie que la fonction décrite dans ce manuel n'est pas disponible avec ce DVD vidéo spécifique.

### Codes de région

Un code de région est indiqué à l'arrière de l'appareil. Ce dernier ne peut lire que les disques DVD de la même zone ou portant la mention "ALL" (Toutes zones).

- La plupart des disques DVD comportent un globe avec un ou plusieurs chiffres à l'intérieur clairement visible sur la pochette. Ce chiffre doit coïncider avec le code de région de votre appareil, autrement le disque ne pourra pas être lu.
- Si vous essayez de lire un DVD dont le code de région diffère de celui de votre appareil, vous verrez s'afficher le message "Check Regional Code" (Vérifiez le code de région) sur l'écran de votre téléviseur.

### Droits d'auteur

La loi interdit de copier, diffuser, montrer, transmettre par câble, présenter en public ou louer du contenu protégé par droits d'auteur sans autorisation. Cet appareil intègre la fonction de protection contre la copie développée par Macrovision. Des signaux de protection contre la copie sont enregistrés sur certains disques. Lors de l'enregistrement et de la lecture des images contenues sur ces disques, des déformations de l'image apparaîtront. Cet appareil est doté d'une technologie de protection des droits d'auteur protégée par des brevets américains et d'autres droits sur la propriété intellectuelle. L'utilisation de cette technologie de protection des droits d'auteur doit faire l'objet d'une autorisation par Macrovision et est exclusivement réservée à un usage domestique et à d'autres types de visionnage limités, sauf autorisation expresse de Macrovision. Les opérations d'ingénierie inverse et de démontage sont interdites.

**LES TÉLÉVISEURS HAUTE DÉFINITION NE SONT PAS TOUS ENTIÈREMENT COMPATIBLES AVEC CET APPAREIL, DE SORTE QUE DES ARTEFACTS PEUVENT APPARAÎTRE SUR L'IMAGE. EN CAS DE PROBLÈMES D'AFFICHAGE DE L'IMAGE EN BALAYAGE PROGRESSIF 525 OU 625, IL EST RECOMMANDÉ DE PERMUTER LE RACCORDEMENT SUR LA SORTIE EN DÉFINITION STANDARD. SI VOUS AVEZ DES QUESTIONS CONCERNANT LA COMPATIBILITÉ DE VOTRE TÉLÉVISEUR AVEC CE MODÈLE 525p ET 625p, VEUILLEZ CONTACTER NOTRE SERVICE APRÈS-VENTE.**

Vous devez choisir l'option de format de disque [À image ISO] lorsque vous formatez des disques réinscriptibles afin qu'ils soient compatibles avec les lecteurs LG. Si vous choisissez l'option "Système de fichiers actifs", le disque ne pourra pas être lu sur les lecteurs LG.

(À image ISO/Système de fichiers actifs : options de formatage de disque pour Windows Vista)

## Spécifications

### Généralités

Alimentation	Reportez-vous à l'étiquette présente sur l'appareil.
Consommation	Reportez-vous à l'étiquette présente sur l'appareil.
Poids net	2,2 kg
Dimensions externes (LxHxP)	149 x 235 x 245 mm
Température de fonctionnement	5 °C - 35 °C
Conditions d'humidité	5% - 85%
Puissance de sortie	5 W + 5 W
Distorsion dynamique totale	0,5 %

### Tuner

Plage de réglage FM	87.5-108.0 MHz ou 87.50-108.00 MHz
---------------------	------------------------------------

### DVD/CD

Réponse en fréquence	100 - 18 kHz
Rapport signal/bruit	60 dB
Gamme dynamique	55 dB

### Lecteur de cassettes

Durée avance/retour rapide	120 s (C-60)
Réponse en fréquence	125-8 kHz
Rapport signal/bruit	40 dB
Séparation des canaux	30 dB (P/B)/ 30 dB (R/P)
Rapport d'effacement	50 dB (MTT-5511)

### Haut-parleurs (XDS14V)

Type	2 haut-parleurs 2 voies
Impédance	4 Ω
Puissance d'entrée nominale	5 W
Puissance d'entrée maximale	10 W
Dimensions nettes (L x H x P)	130 x 245 x 135 mm
Poids net	0,97 kg

**La conception et les spécifications sont sujettes à modification sans préavis.**



**LG**

Life's Good