



LAC3900RN / LAC5900RN / LAC6900RN

DEUTSCH



Inhaltsverzeichnis

- 3** Sicherheitshinweise
- 4** [LAC3900RN/LAC5900RN] Bedienteil/Fernbedienung
- 5** [LAC6900RN] Bedienteil/Fernbedienung
- 6** [LAC3900RN/LAC5900RN] Hinweise zum abnehmbaren Bedienteil
- 7** [LAC6900RN] Hinweise zum abnehmbaren Bedienteil
- 8** Einbau
 - Grundmontage
 - Ausbau eines vorhandenen Autoradios
 - ISO-DIN-Montage
 - Einlegen der Batterie
- 9** Anschlüsse
- 10** Grundfunktionen
 - Stummschalten
 - Bedienung des Equalizers
 - Klang einstellen
 - XDSS+ (Extrem Dynamic Sound System)
 - Uhrzeit anzeigen
 - Einstellen der Uhr
- 11** CDs anhören
 - CD-Wiedergabe unterbrechen und fortsetzen
 - Suchlauf innerhalb eines Titels/einer Datei
 - Zum nächsten Titel/zur nächsten Datei springen
 - Anspielen
 - Wiederholen
 - Shuffle
 - MP3-/WMA-Track -10/+10
 - MP3-/WMA-Ordner AUF/AB
 - Informationen über den aktuellen Musiktitel anzeigen
- 12** Radio hören
 - Automatischer Senderspeicher
 - Senderfrequenzen speichern und aufrufen
 - Gespeicherte Radiosender durchlaufen
 - Gespeicherte Radiosender einstellen
 - RDS-Sendungen hören
 - USB-Gerät anschließen (Optional)
- 13** Anschluss von Zusatzgeräten
 - Einstellungen ändern
- 14** Störungsbehebung
- 15** Technische Daten



Dieses Produkt wurde in Übereinstimmung mit den Richtlinien 2006/28/EEC (ANLAGE I, 3.2.9), 72/245/EEC, 99/5/EC und 2006/95/EC hergestellt.

Europäische Vertretung:

LG Electronics Service Europe B.V.
Veluwezoom 15, 1327 AE Almere,
The Netherlands (Tel : +31-036-547-8940)

Dieses Gerät kann über die Fernbedienung am Lenkrad bedient werden. Mit Hilfe dieser Funktion können Signale der Fernbedienung am Lenkrad an das Gerät gesendet werden. Weitere Hinweise erhalten Sie bei Ihrem Händler.

Sicherheitshinweise



ACHTUNG

STROMSCHLAGEGFAHR
NICHT ÖFFNEN



ACHTUNG: UM DIE GEFAHR EINES STROMSCHLAGES AUSZUSCHLIESSEN, ENTFERNEN SIE DIE ABDECKUNG (ODER DIE RÜCKSEITE DES GEHÄUSES) NICHT. IM GEHÄUSE BEFINDEN SICH KEINE TEILE, DIE VOM BENUTZER REPARIERT WERDEN KÖNNEN. ÜBERLASSEN SIE ETWAIGE REPARATUREN QUALIFIZIERTEM WARTUNGSPERSONAL.



Der Blitz mit der Pfeilspitze in dem gleichseitigen Dreieck warnt den Benutzer vor gefährlichen, unisolierten Spannungen im Gehäuse des Gerätes, die so hoch sein können, dass für Personen die Gefahr von Stromschlägen besteht.



Das Ausrufungszeichen im gleichseitigen Dreieck weist den Benutzer auf wichtige Betriebs- und Wartungs- bzw. Serviceanleitungen in der Begleitdokumentation des Gerätes hin.



Richten Sie Ihre volle Aufmerksamkeit immer auf das Fahrzeug. Lassen Sie sich niemals während der Fahrt ablenken und achten Sie stets auf das Verkehrsgeschehen. Einstellungen oder Bedienungen niemals während der Fahrt vornehmen. Halten Sie das Fahrzeug unter Beachtung der Straßenverkehrsordnung vor der Bedienung des Gerätes an.



Das Gerät nicht über mehrere Stunden bei sehr niedrigen bzw. hohen Temperaturen verwenden (-10°C bis 60°C).



Um die Gefahr von Stromschlägen zu vermeiden, die Abdeckung oder Rückseite des Gerätes niemals abnehmen. Im Gerät befinden sich keine Bauteile, die vom Benutzer gewartet werden können. Wartungsarbeiten stets von Fachpersonal durchführen lassen.



Um die Gefahr von Stromschlägen zu vermeiden, das Gerät niemals Tropf- und Spritzwasser, Regen oder Feuchtigkeit aussetzen.



Das Gerät sollte auf Grund seiner hohen Gehäusetemperatur nur eingebaut in einem Fahrzeug betrieben werden.



Mit diesem Gerät können keine 8-cm-Discs abgespielt werden. (Es ist ausschließlich für 12-cm-Discs ausgelegt.)

VORSICHT: Dieses Gerät besitzt ein Laser-System.

Um das Gerät richtig zu verwenden, lesen Sie dieses Handbuch sorgfältig durch und bewahren Sie es zum späteren Nachschlagen auf.

Setzen Sie sich zur Wartung mit einem zugelassenen Servicebetrieb in Verbindung (siehe Serviceabschnitt). Durch Bedienungen, Einstellungen oder Verfahren, die in diesem Handbuch nicht erwähnt werden, kann gefährliche Strahlung freigesetzt werden.

Um den direkten Kontakt mit dem Laserstrahl zu vermeiden, darf das Gehäuse nicht geöffnet werden. Ansonsten tritt eine sichtbare Laserstrahlung ein. NIEMALS IN DEN LASER BLICKEN.

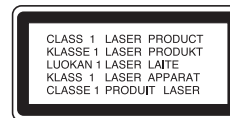

Entsorgung von Altgeräten

1. Wenn dieses Symbol eines durchgestrichenen Abfallimers auf einem Produkt angebracht ist, unterliegt dieses Produkt der europäischen Richtlinie 2002/96/EC.
2. Alle Elektro- und Elektronik-Altgeräte müssen getrennt vom Hausmüll über dafür staatlich vorgesehene Stellen entsorgt werden.
3. Mit der ordnungsgemäßen Entsorgung des alten Gerätes vermeiden Sie Umweltschäden und eine Gefährdung der eigenen Gesundheit.
4. Weitere Informationen zur Entsorgung des alten Gerätes erhalten Sie bei der Stadtverwaltung, beim Entsorgungsamt oder in dem Geschäft, in dem Sie das Produkt erworben haben.

Vorsicht

Bei falschem Anschluss des Gerätes erscheint eine der folgenden Meldungen:

- **Kurzschluss am Antennenanschluss:**
“ANTENNA ON PORT SHORT CIRCUIT CHECK”

Schließen Sie das Gerät erneut an und starten Sie es neu.

Die Einstellung zur Disc-Formatierung muss auf [Mastered] eingestellt werden, damit wiederbeschreibbare Discs nach der Formatierung mit LG Playern kompatibel sind. Discs, die mit dem Live File System formatiert wurden, können nicht auf LG Playern wiedergegeben werden. (Mastered/Live File System: Disc-Formatierungssystem unter Windows Vista)

[LAC3900RN/LAC5900RN] Bedienteil/Fernbedienung

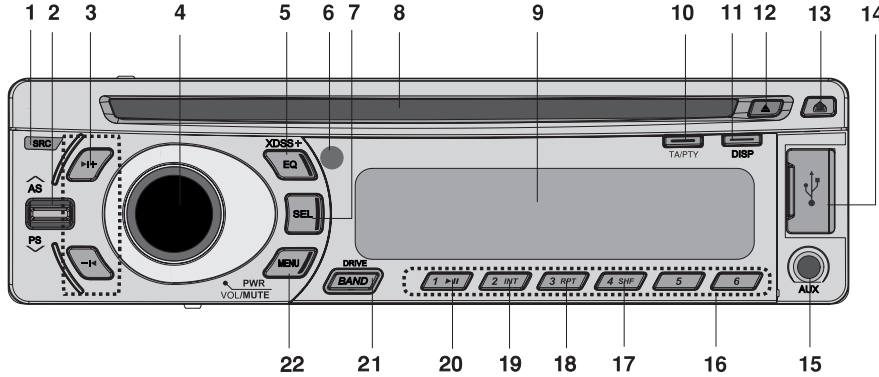

- 1 SOURCE [SRC]
- 2 • Automatisch Speichern [A/AS]
- 3 • Programmsuche [V/PS]
- 4 • MP3-/WMA-Titel +10/-10 Δ /V
- 5 • Ordner auf/ab Δ /V
- 6 Überspringen/Suchen /Suchlauf/ Sendereinstellung - I◀ / ▶I+
- 7 • Lautstärke • [MUTE]
- 8 • Ein/Aus [PWR]
- 9 Equalizer [EQ]
- 10 Extreme Dynamic Sound System [XDSS+]
- 11 Fernbedienungssensor (optional)
- 12 Auswahl [SEL]
- 13 • [DRIVE] (optional)
- 14 • [MENU]
- 15 Anzeige [DISP]
- 16 Verkehrsdurchsagekennung [TA]
- 17 Programmartkennung [PTY]
- 18 Anzeige [DISP]
- 19 Auswurf \blacktriangle
- 20 Lösen/Auswurf \blacktriangle
- 21 USB-Anschluss (optional)
- 22 AUX in

LAC3900RN

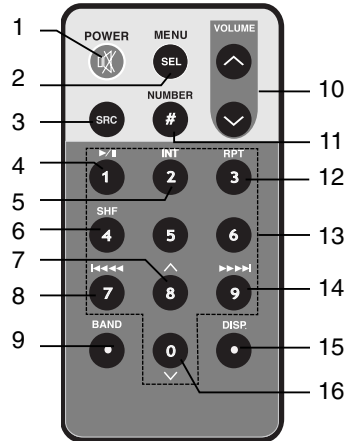

LAC5900RN

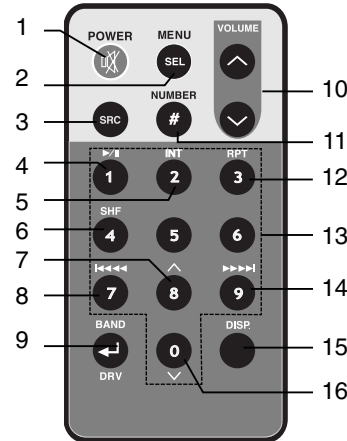

- 1 Ein/Aus [POWER] / Stumm \times
- 2 Auswahl [MENU/SEL]
- 3 Quelle [SRC]
- 4 Wiedergabe/Pause \blacktriangleright /||
- 5 Anspielen [INT]
- 6 Shuffle [SHF]
- 7 • MP3-/WMA-Titel +10 • Ordner auf Δ • Automatisch Speichern $\blacktriangleright\blacktriangleright\blacktriangleright$
- 8 CD Überspringen/ Suchen/Suchlauf/ Sendereinstellung I◀◀◀
- 9 • [BAND] • [DRV] (optional)
- 10 Lautstärke auf \wedge / ab \vee
- 11 Nummer [#]
- 12 Wiederholen [RPT]
- 13 Nummer [0-9]
- 14 • CD Überspringen/Suche • Suchlauf/ Sendereinstellung $\blacktriangleright\blacktriangleright\blacktriangleright$
- 15 Anzeige [DISP]
- 16 • MP3-/WMA-Titel -10 • Ordner ab \vee • Programmsuche

[LAC6900RN] Bedienteil/Fernbedienung

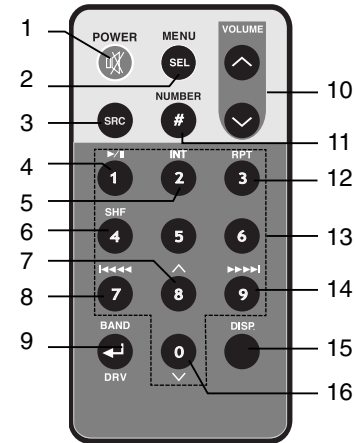
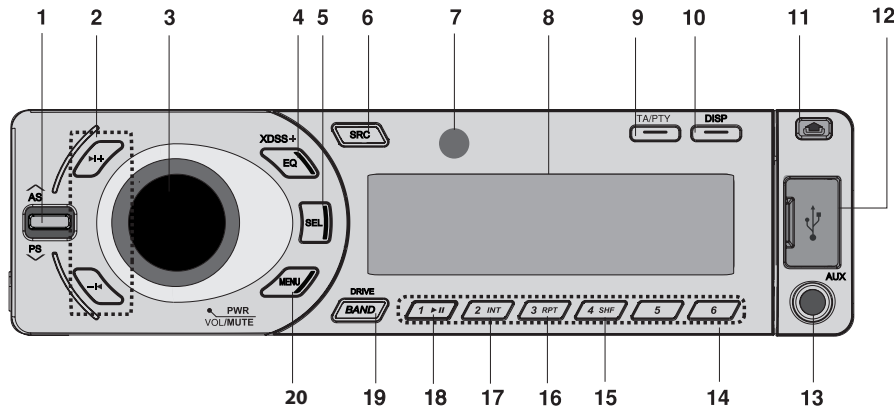

- | | | | | | | | |
|---|---|----|---|---|--|----|--|
| 1 | <ul style="list-style-type: none"> • Automatisch Speichern [A/AS] • Programmsuche [V/PS] • MP3-/WMA-Titel +10/-10 \wedge/\vee • Ordner auf/ab \wedge/\vee | 9 | <ul style="list-style-type: none"> • Verkehrsdurchsagekennung [TA] • Programmartkennung [PTY] | 5 | Ein/Aus [POWER]/
Stumm OFF | 9 | <ul style="list-style-type: none"> • [BAND] • [DRIVE] |
| 2 | Überspringen/Suchen/Suchlauf/
Sendereinstellung - ◀ / ▶ + | 10 | Anzeige [DISP] | 2 | Auswahl [MENU/SEL] | 10 | Lautstärke auf \wedge / ab \vee |
| 3 | <ul style="list-style-type: none"> • Lautstärke • [MUTE] • Ein/Aus [PWR] | 11 | Lösen ESC | 3 | Quelle [SRC] | 11 | Nummer [#] |
| 4 | Equalizer [EQ] | 12 | USB-Anschluss | 4 | Wiedergabe/Pause ▶/ | 12 | Wiederholen [RPT] |
| 5 | Auswahl [SEL] | 13 | AUX in | 5 | Anspielen [INT] | 13 | Nummer [0-9] |
| 6 | SOURCE [SRC] | 14 | Speicherplatztasten [1-6] | 6 | Shuffle [SHF] | 14 | <ul style="list-style-type: none"> • CD Überspringen/Suchen • Suchlauf/
Sendereinstellung
▶▶▶▶ |
| 7 | Fernbedienungssensor (Optional) | 15 | Shuffle [SHF] | 7 | <ul style="list-style-type: none"> • MP3-/WMA-Titel +10 • Ordner auf \wedge • Automatisch Speichern | 15 | Anzeige [DISP.] |
| 8 | Anzeigefenster | 16 | Wiederholen [RPT] | 8 | <ul style="list-style-type: none"> • CD Überspringen/Suchen • Suchlauf/
Sendereinstellung
◀◀◀◀ | 16 | <ul style="list-style-type: none"> • MP3-/WMA-Titel -10 • Ordner ab \vee • Programmsuche |
| | | 17 | Anspielen [INT] | | | | |
| | | 18 | Wiedergabe/Pause ▶/ | | | | |
| | | 19 | <ul style="list-style-type: none"> • [BAND] • [DRIVE] | | | | |
| | | 20 | • [MENU] | | | | |

[LAC3900RN/LAC5900RN] Hinweise zum abnehmbaren Bedienteil

Bedienteil anbringen

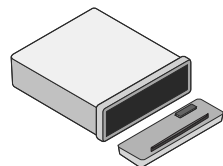

- 1 Setzen Sie die linke Seite des Bedienteils in die Nut ein.
- 2 Drücken Sie die rechte Seite des Bedienteils fest, bis ein Klicken zu hören ist.

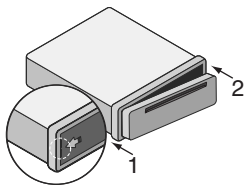

Vorsicht

- Bei nicht richtig angebrachtem Bedienteil funktionieren die Tasten u. U. nicht. Drücken Sie das Bedienteil in diesem Fall vorsichtig auf das Gerät.
- Das Bedienteil sollte nicht bei hohen Temperaturen oder direkter Sonneneinstrahlung aufbewahrt werden.
- Das Bedienteil niemals fallen lassen oder starken Erschütterungen aussetzen.
- Es dürfen keine flüchtigen Stoffe wie Benzin, Verdüner oder Insektensprays auf die Oberfläche des Bedienteils gelangen.

Bedienteil abnehmen

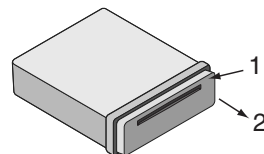

- 1 Drücken Sie die Taste "", um das Bedienteil zu lösen.
- 2 Halten Sie die rechte Seite des Bedienteils fest.
- 3 Nehmen Sie das Bedienteil vom Gerät ab.
- 4 Verwahren Sie das abgenommene Bedienteil im Schutzetui.

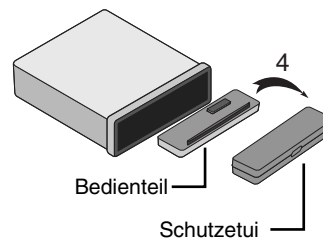
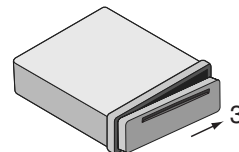

Hinweis

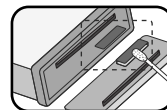

Wischen Sie die Kontakte auf der Rückseite des Bedienteils gelegentlich mit einem Baumwolltuch und etwas Alkohol ab. Schalten Sie aus Sicherheitsgründen vor der Reinigung die Zündung aus und ziehen Sie den Zündschlüssel ab.

[LAC6900RN] Hinweise zum abnehmbaren Bedienteil

Bedienteil anbringen

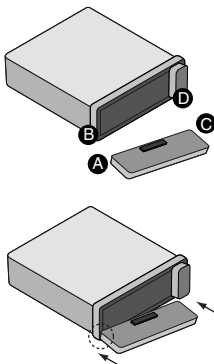



- 1 Setzen Sie den Bereich **A** des Bedienteils auf den Bereich **B** des Gerätes.
- 2 Setzen Sie den Bereich **C** des Bedienteils auf den Bereich **D** des Gerätes. Drücken Sie das Bedienteil dabei nach rechts.
- 3 Drücken Sie das Bedienteil fest.

Vorsicht

- Drücken Sie beim Abnehmen oder Anbringen des Bedienteils nicht auf die Anzeige oder auf die Tasten.
- Bei nicht richtig angebrachtem Bedienteil funktionieren die Tasten u. U. nicht. Drücken Sie das Bedienteil in diesem Fall vorsichtig auf das Gerät.
- Das Bedienteil sollte nicht bei hohen Temperaturen oder direkter Sonneneinstrahlung aufbewahrt werden.
- Das Bedienteil niemals fallen lassen oder starken Erschütterungen aussetzen.
- Es dürfen keine flüchtigen Stoffe wie Benzin, Verdüner oder Insektensprays auf die Oberfläche des Bedienteils gelangen.
- Das Bedienteil nicht auseinandernehmen.

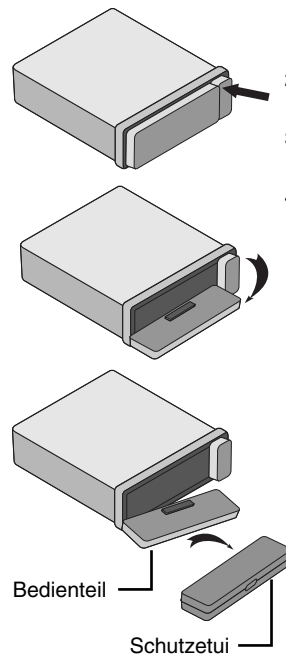
Bedienteil abnehmen



- 1 Drücken Sie die Taste "", um das Bedienteil zu lösen.
- 2 Drücken Sie das Bedienteil nach links.
- 3 Nehmen Sie das Bedienteil vom Gerät ab.
- 4 Verwahren Sie das abgenommene Bedienteil im Schutzetui.

Hinweis

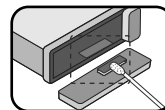

Wischen Sie die Kontakte auf der Rückseite des Bedienteils gelegentlich mit einem Baumwolltuch und etwas Alkohol ab. Schalten Sie aus Sicherheitsgründen vor der Reinigung die Zündung aus und ziehen Sie den Zündschlüssel ab.

Einbau

Grundmontage

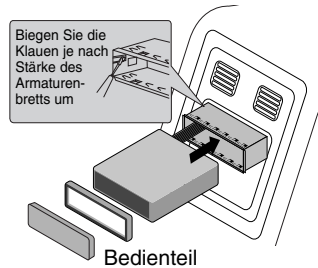

Achten Sie vor dem Einbau darauf, dass sich der Zündschalter in der Stellung AUS befindet und klemmen Sie die Autobatterie ab, um einen Kurzschluss zu vermeiden.

- 1 Bauen Sie ein evtl. vorhandenes Autoradio aus.
- 2 Nehmen Sie alle nötigen Anschlüsse vor.
- 3 Bauen Sie den Radioschacht ein.
- 4 Schieben Sie das Gerät in den Radioschacht ein.

Ausbau eines vorhandenen Autoradios

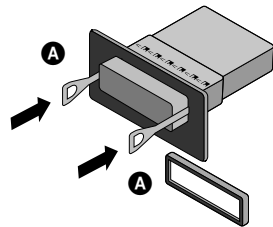

Ist bereits eine Halterung für den Receiver im Armaturenbrett vorhanden, muss diese ausgebaut werden.

- 1 Lösen Sie die Halteschraube auf der Rückseite des Gerätes.
- 2 Nehmen Sie das Bedienteil und den Justierahmen vom Gerät ab.
- 3 Schieben Sie den Hebel **A** in eine der beiden seitlichen Öffnungen im Gerät ein. Wiederholen Sie den Vorgang auf der anderen Seite und ziehen Sie das Gerät aus dem Schacht.

ISO-DIN-Montage

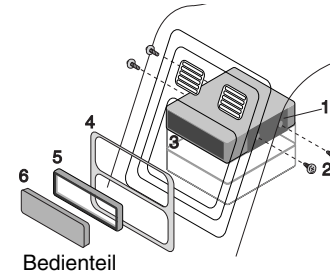

- 1 Schieben Sie das Gerät in den ISO-DIN-Rahmen.
- 2 Befestigen Sie die vom alten Gerät entfernten Schrauben.
- 3 Schieben Sie das Gerät und den Rahmen in den Armaturenschacht ein.
- 4 Befestigen Sie die Armaturenblende bzw. die Adapterblende.
- 5 Setzen Sie den Justierahmen auf das Gerät.
- 6 Setzen Sie das Bedienteil auf das Gerät.

Einlegen der Batterie

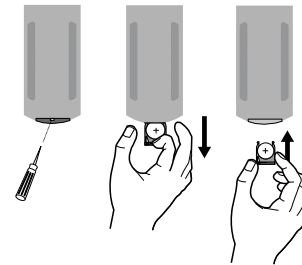

- 1 Hebeln Sie die Batteriehalterung mit einem Stift oder Kugelschreiber heraus.
- 2 Legen Sie die Batterie mit der richtigen Polung **+** und **-** in die Batteriehalterung ein.
- 3 Setzen Sie die Batteriehalterung wieder ein.

Hinweis



- Nur eine CR2025 Lithium-Batterie (3V) verwenden.
- Die Batterie bei längerem Nichtgebrauch der Fernbedienung herausnehmen.
- Das Gerät nicht an feuchten Orten aufbewahren.
- Die Batterie nicht mit Metallgegenständen berühren.
- Die Batterie nicht zusammen mit Metallgegenständen aufbewahren.

Anschlüsse

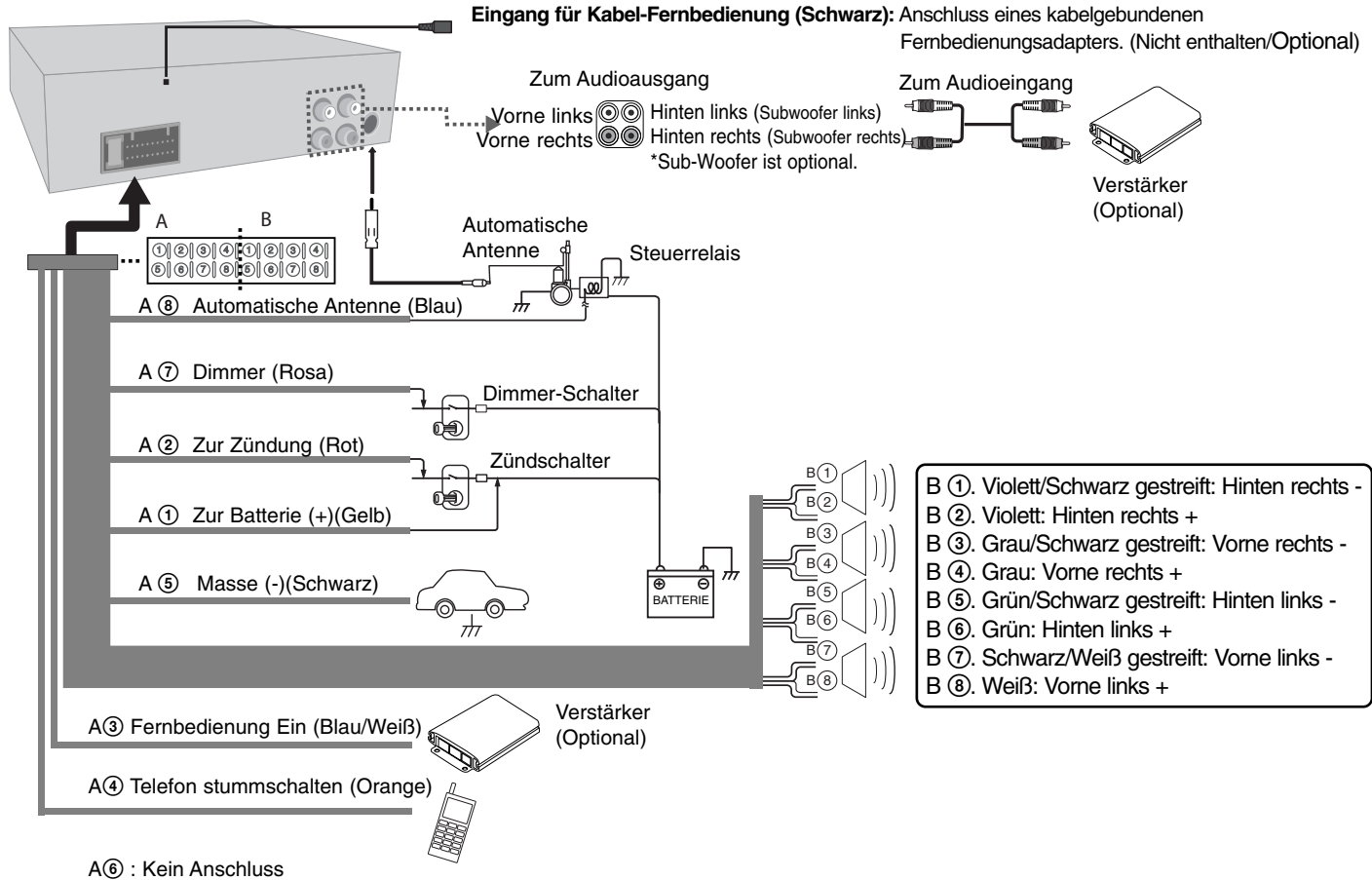
Achten Sie vor dem Anschließen darauf, dass sich der Zündschalter in der Stellung AUS befindet und klemmen Sie den Anschluss ⊖ der Autobatterie ab, um Kurzschlüsse zu vermeiden.



Grundfunktionen

	AM RADIO	AUF DER FERNBED.
1. Gerät einschalten.	PWR	POWER 
2. Quelle auswählen.	SRC	SRC
3. Lautstärke einstellen.	PWR-Regler drehen	VOLUME  

Grundfunktionen - und mehr

Stummschalten

Betätigen Sie die Taste **VOL/MUTE** (bzw. die Taste **POWER**  auf der Fernbedienung), um den Ton stumm zu schalten. Drücken Sie diese Taste zum Abbrechen nochmals.

Bedienung des Equalizers



Mit dem Equalizer wird die Signalstärke von Audiofrequenzen erhöht oder verringert. Auf diese Weise können Sie den Klang an Ihre Vorlieben anpassen. Betätigen Sie mehrmals die Taste **EQ/XDSS+**. Die Anzeige wechselt in der Reihenfolge.

POP → CLASSIC → ROCK → JAZZ → VOCAL → SALSA → SAMBA → REGGAE → RUSSY → USER1 → USER2 → Off (Keine Anzeige)

Hinweis

- Der Equalizer kann nur angepasst werden, wenn die Funktion XDSS+/BRB auf "Aus" eingestellt ist.
- Der Klangpegel lässt sich beliebig anpassen. Der Klangpegel wird nach dem Einstellen im USER-Modus automatisch für den aktuellen USER-Modus gespeichert. Siehe Kapitel "Klang einstellen" für USER-Modus 1/2.

Klang einstellen

Betätigen Sie mehrmals die Taste **SEL** (bzw. **SEL/MENU** auf der Fernbedienung) und wählen Sie zur Einstellung entweder VOL (Lautstärke), BAL (Lautsprecher links/rechts), FAD (Lautsprecher vorn/hinten) und SUB (Sub-Woofer: optional). Um die Lautstärke einzustellen, drehen Sie am Regler **PWR** oder drücken Sie die Taste **VOLUME**   auf der Fernbedienung.

Hinweis

Der Klangpegel (BAS [Bässe], MID [Mitteltöne], TRB [Höhen]) kann nur eingestellt werden, wenn die Funktionen EQ und XDSS+ auf "Aus" eingestellt wurden.

XDSS+ (Extrem Dynamic Sound System)

Halten Sie die Taste **EQ/XDSS+** gedrückt. (XDSS+: Höhen und Bässe verstärken). Betätigen Sie diese Taste zum Deaktivieren der Funktion nochmals.

Uhrzeit anzeigen

Betätigen Sie die Taste **DISP.** (bzw. die Taste **DISP.** auf der Fernbedienung), um die Uhrzeit anzuzeigen.

Einstellen der Uhr

Falls kein RDS CT-Zeitsignal empfangen wird oder die Option CT im Einstellungs Menü auf AUS eingestellt wurde, kann die Uhrzeit manuell eingestellt werden.

Hinweise zur Einstellung der Einstellung CT (Uhrzeit) EIN/AUS finden Sie auf Seite 13.

- 1 Halten Sie die Taste **DISP** (bzw. **DISP.** auf der Fernbedienung) mindestens eine Sekunde lang gedrückt.
- 2 Stellen Sie mit den Tasten **▶|+** (**▶▶▶▶|** auf der Fernbedienung) die Stunde ein.
- 3 Stellen Sie mit den Tasten **-|◀** (**|◀◀◀◀** auf der Fernbedienung) die Minuten ein.
- 4 Drücken Sie nochmals die Taste **DISP** (bzw. **DISP.** auf der Fernbedienung), um die Einstellung zu beenden.

CDs anhören

	AM RADIO	AUF DER FERNBED.
1. Bedienungsfeld öffnen. [Nur Modell LAC6900RN]		-
2. CD einlegen.	-	-
3. Lautstärke einstellen.	PWR-Regler drehen	VOLUME ^ v

CDs anhören - und mehr

CD-Wiedergabe unterbrechen und fortsetzen

Betätigen Sie während der Wiedergabe die Taste **||** am Radio (bzw. die Taste **||/||** auf der Fernbedienung). Um die Wiedergabe fortzusetzen, betätigen Sie diese Taste nochmals.

Suchlauf innerhalb eines Titels/einer Datei

Halten Sie während der Wiedergabe die Taste **-|◀** / **▶|+** am Radio (bzw. die Taste **◀◀◀/▶▶▶▶▶** auf der Fernbedienung) ca. eine Sekunde lang gedrückt und lassen Sie die Taste an der gewünschten Stelle los.

Zum nächsten Titel/zur nächsten Datei springen

Betätigen Sie die Taste **-|◀** / **▶|+** am Radio (bzw. die Taste **◀◀◀◀/▶▶▶▶▶** auf der Fernbedienung). Um zum vorherigen Titel zu springen, betätigen Sie innerhalb der ersten drei Sekunden der Spielzeit kurz die Taste **-|◀**. Um zu einer bestimmten Dateien/einem bestimmten Titel zu springen, betätigen Sie auf der Fernbedienung die Taste **[#]** gefolgt von der gewünschten Titelnummer.

Anspielen

Betätigen Sie oder halten Sie die Taste **INT** am Radio (bzw. die Taste **INT** auf der Fernbedienung) gedrückt. Daraufhin werden die ersten zehn Sekunden aller Dateien im ausgewählten Ordner (**■ INT**) bzw. aller Titel/Dateien (**INT**) auf der Disc wiedergegeben. Betätigen Sie zum Beenden der Anspielfunktion diese Taste nochmals.

Wiederholen

Betätigen Sie oder halten Sie die Taste **RPT** am Radio (bzw. die Taste **RPT** auf der Fernbedienung) gedrückt. Daraufhin werden die ausgewählten Titel/Dateien (1 **RPT**) bzw. der Ordner (**■ RPT**) auf der Disc mehrmals wiedergegeben. Betätigen Sie diese Taste zur normalen Wiedergabe nochmals.

Shuffle

Betätigen Sie oder halten Sie die Taste **SHF** am Radio (bzw. die Taste **SHF** auf der Fernbedienung) gedrückt. Daraufhin werden alle Dateien im ausgewählten Ordner (**■ SHF**) bzw. alle Titel/Dateien (**SHF**) auf der Disc in zufälliger Reihenfolge wiedergegeben. Betätigen Sie die Taste **SHF** zur normalen Wiedergabe nochmals.

Hinweis

Wenn Sie während der Zufalls-Wiedergabe die Taste **-|◀** betätigen, gelangen Sie nicht zurück zum vorherigen Titel.

MP3-/WMA-Track -10/+10

(Falls kein oder ein Ordner vorhanden ist.) Drücken Sie während der Wiedergabe die Taste **V/PS**, um 10 Tracks zurück, bzw. die Taste **^/AS**, um 10 Tracks vor zu springen.

MP3-/WMA-Ordner AUF/AB

(Falls mehr als zwei Ordner vorhanden sind.) Drücken Sie während der Wiedergabe die Taste **V/PS**, um zum vorherigen, bzw. die Taste **^/AS**, um zum nächsten Ordner zu gelangen.

Informationen über den aktuellen Musiktitel anzeigen

MP3- und WMA-Dateien sind häufig mit Tags versehen. Diese Tags enthalten Informationen zu Titel, Künstler oder Album. Betätigen Sie während der Wiedergabe einer MP3-/WMA-/CD TEXT-Datei mehrmals die Taste **DISP**. Falls keine Zusatzinformationen vorhanden sind, wird die Meldung "NO TEXT" angezeigt.

Hinweis

- **■** : Während der Wiedergabe einer MP3-/WMA-Datei wird dieses Symbol angezeigt.
- **Die Kompatibilität dieses Gerätes mit MP3-/WMA-Discs unterliegt folgenden Einschränkungen:**
 - 1 Samplingfrequenz: 8 - 48 kHz (MP3) 22,05 - 48 kHz (WMA)
 - 2 Bitrate: zwischen 8 und 320 Kbps (einschl. VBR) (MP3) bzw. 32 - 320 Kbps (WMA)
 - 3 Das Dateisystem einer CD-R/CD-RW sollte das Format "ISO 9660" besitzen.
 - 4 Falls MP3-/WMA-Dateien mit einer Software ohne DATEISYSTEM erzeugt werden, z. B. "Direct-CD", können keine MP3-/WMA-Dateien abgespielt werden. Wir empfehlen das Programm "Easy-CD Creator", mit dem ein ISO9660-Dateisystem erzeugt wird.

Außerdem ist zu beachten, dass für das Herunterladen von MP3/WMA-Dateien aus dem Internet eine Genehmigung erforderlich ist. Unser Unternehmen ist nicht zur Erteilung solcher Genehmigungen berechtigt. Die erforderlichen Genehmigungen sind bei den jeweiligen Urheberrechtshabern einzuholen.

Radio hören

	AM RADIO	AUF DER FERNBED.
1. Tuner als Quelle wählen.	SRC	SRC
2. Frequenzband auswählen.	BAND	BAND
3. Automatischer Suchlauf. Manueller Suchlauf.	- ◀ / ▶ + Gedrückt halten - ◀ / ▶ +	◀◀◀◀/▶▶▶▶ Gedrückt halten ◀◀◀◀/▶▶▶▶

Radio hören - und mehr

Automatischer Senderspeicher

Drücken Sie die Taste **N/AS**. Die sechs stärksten Senderfrequenzen werden automatisch auf den Speicherplatznummern 1-6 in der Reihenfolge ihrer Empfangsstärke gespeichert. Drücken Sie zum Abbrechen die Taste **N/AS**.

Senderfrequenzen speichern und aufrufen

- 1 Betätigen Sie die Taste **BAND**, um das gewünschte Frequenzband zum Speichern auszuwählen.
- 2 Suchen Sie die gewünschte Frequenz und halten Sie eine der Speicherplatztasten 1-6 gedrückt, bis ein Signal ertönt.
- 3 Wiederholen Sie die Schritte 1-2, um weitere Sender zu speichern. Wenn Sie nun eine der Speicherplatztasten drücken, wird der jeweils gespeicherte Radiosender eingestellt.

Gespeicherte Radiosender durchlaufen

Drücken Sie die Taste **V/PS**. Daraufhin werden alle gespeicherten Sender nacheinander aufgerufen. Drücken Sie zum Abbrechen die Taste **V/PS**.

Gespeicherte Radiosender einstellen

Betätigen Sie die Taste **BAND**, um das Frequenzband auszuwählen, und drücken Sie dann die gewünschte Speicherplatztaste 1-6 (bzw. eine Speicherplatztaste 1-6 auf der Fernbedienung).

Hinweis

Wenn Sie einen Radiosender für eine Speicherplatztaste speichern wollen, die bereits durch einen Sender des gleichen Frequenzbandes belegt ist, wird der vorhandene Sender automatisch gelöscht.

RDS-Sendungen hören

	AM RADIO	AUF DER FERNBED.
1. Tuner als Quelle wählen.	SRC	SRC
2. UKW-Frequenzband wählen.	BAND	BAND
3. Programmart wählen.	Gedrückt halten TA/PTY	-
4. Sender der Programmartenkennung wählen.	1-6	1-6

RDS-Informationen zur Sendung.

Halten Sie mehrmals die Taste **TA/PTY** gedrückt, um eine Kategorie auszuwählen. Musikgruppe → Sprachgruppe → Suche aus

NR. MUSIKGRUPPE	NR. SPRACHGRUPPE
1. POP M, ROCK M	1. NEWS, AFFAIRS, INFO
2. EASY M, LIGHT M.	2. SPORT, EDUCATE, DRAMA
3. CLASSICS, OTHER M	3. CULTURE, SCIENCE, VARIED
4. JAZZ, COUNTRY	4. WEATHER, FINANCE, CHILDREN
5. NATION M, OLDIES	5. SOCIAL, RELIGION, PHONE IN
6. FOLK M	6. TRAVEL, LEISURE, DOCUMENT

USB-Gerät anschließen (optional)

	AM RADIO	AUF DER FERNBED.
1. USB-Verschluss öffnen.	-	-
2. USB-Gerät anschließen.	-	-
3. Lautstärke einstellen.	Rotate PWR	VOLUME ^ v

Zu einem anderen Gerät wechseln

Betätigen Sie beim Anschluss dieses Gerätes an ein Multi-Lesegerät die Taste **BAND** (bzw. die Taste **BAND** auf der Fernbedienung), um zum nächsten Laufwerk zu wechseln. Bei jedem Drücken dieser Taste wird das Laufwerk gewechselt.

Hinweis

- Falls bereits ein USB-Gerät angeschlossen ist, betätigen Sie die Taste **SRC** (bzw. die Taste **SRC** auf der Fernbedienung), um das USB-Gerät als Quelle zu wählen.
- Die Funktionen Pause/Anspielen/Wiederholen/Shuffle/... sind mit den Funktionen unter "CDs anhören - und mehr" identisch. Siehe Seite 11.

Anschluss von Zusatzgeräten

	AM RADIO	AUF DER FERNBED.
1. Schließen Sie ein Zusatzgerät über ein Eingangskabel an die AUX-Buchse an.	-	-
2. AUX als Quelle wählen.	SRC	SRC
3. Wiedergabe des angeschlossenen Zusatzgerätes starten.	-	-
4. Lautstärke einstellen.	PWR-Regler drehen	VOLUME ^ v

Einstellungen ändern

	AM RADIO	AUF DER FERNBED.
1. Wählen Sie einen Eintrag.	Betätigen MENU	Gedrückt halten SEL/MENU
2. Quelle auswählen.	PWR-Regler drehen	VOLUME ^ v
3. Einstellung beenden.	Betätigen MENU	Betätigen SEL/MENU

- AF (Ausweichfrequenz) ON(EIN)/OFF(AUS)
Sollte die Empfangsqualität abnehmen, stellt der Tuner mit Hilfe der PI- und AF-Codes automatisch einen Sender im Netzwerk mit gutem Empfang ein.
- REG (Bereich) ON(EIN)/OFF(AUS)
REG ON (EIN): Falls das Empfangssignal des Senders abnimmt, schaltet das Gerät zu einem anderen Sender innerhalb des Netzwerks um, der dasselbe Programm ausstrahlt.
REG OFF (AUS): Falls das Empfangssignal des Senders abnimmt, schaltet das Gerät zu einem Sender innerhalb des Netzwerks um, der dasselbe Programm ausstrahlt. (Die Sendung kann sich vom bisherigen Programm unterscheiden.)
- TA (Verkehrsdurchsagekennung) ALARM/ON/OFF
TA ALARM: Falls der eingestellte Sender fünf Sekunden lang keine TP-Informationen ausstrahlt, ertönt ein doppelter Signalton.
TA SEEK: Falls der eingestellte Sender fünf Sekunden lang keine TP-Informationen empfängt, wechselt der Empfänger zum nächsten Sender mit TP-Informationen.

- PI (Programmkettenkennung) SOUND(TON)/MUTE(STUMM)
PI SOUND (TON): Falls der Ton eines Senders mit einer anderen Programmkettenkennung nur mit Unterbrechungen zu hören ist, wird der Ton nach einer Sekunde stumm geschaltet.
PI MUTE (STUMM): Falls ein Sender mit einer anderen PI nicht störungsfrei zu hören ist, schaltet der Empfänger den Ton sofort stumm
- C-T(Uhrzeit) ON/OFF
Die Uhrzeit kann über die RDS-Funktion CT eingestellt werden. Falls kein RDS CT-Zeitsignal empfangen wird oder die Option CT auf AUS eingestellt wurde, kann die Uhrzeit manuell eingestellt werden. Hinweise zum Einstellen der Uhrzeit finden Sie auf Seite 10.
- AUX (Zusatzgerät) ON(EIN)/OFF(AUS)
An dieses Gerät können weitere Zusatzgeräte angeschlossen werden. Die Zusatzgeräte-Einstellung muss beim Anschluss solcher Zusatzgeräte eingeschaltet werden
- AUX (Zusatzgeräte) 00dB/+6dB
Die Lautstärke kann für jede Quelle angepasst werden, um plötzliche Änderungen der Lautstärke zu vermeiden, jedoch nur, wenn bei der Auswahl der Quelle die Option AUX auf EIN eingestellt wurde.
Die Einstellung lautet entweder 0 dB oder +6 dB. Ohne Einstellung des Line-Eingangspiegels kann der Ton beim Umschalten der Quelle von einem Zusatzgerät zum nächsten plötzlich sehr laut werden.
- DEMO OFF(AUS)/ON(EIN)
Die Anzeige beim Hören einer Gerätequelle kann angepasst werden, so dass z. B. Informationen, die Funktion oder der Equalizer angezeigt werden.
- LCD WHI / RED
Farbe der LCD-Anzeige ändern. WHI (Weiß) <-> RED (Rot)
- [LAC3900RN/LAC5900RN] LED RED / GRN / AUTO
[LAC6900RN] LED BLU / RED / AUTO: Tastenfarbe ändern.
- COL TM (Farbe der Zeitanzeige ändern)
Die Dauer bis zum Ändern der Farbe der LED-Anzeige zwischen 5 und 60 Sekunden kann nur geändert werden, wenn die Option LED auf AUTO eingestellt wurde.
- SW (Subwoofer) OFF / SW 55HZ / SW 85HZ / SW 120 HZ
Subwoofer aktivieren.
SW OFF <-> SW 55HZ <-> SW 85HZ <-> SW 120 HZ.
- DIM(Dimmer) OFF / ON / AUTO
Die Helligkeit des Anzeigefensters kann nur bei eingeschaltetem Gerät eingestellt werden. Wenn die Option DIMMER auf AUTO eingestellt ist, richtet sich der Dimmer nach der Dimmer-Einstellung des Fahrzeugs.
- DIM L (Dimmerstufe)
In der Einstellung DIM auf EIN/AUTO kann die Dimmerstufe eingestellt werden. (-2,-1,0,+1,+2)
- A-EQ(Auto-EQ) ON/OFF
Die Funktion AUTO-EQ ist nur für bei Musikdateien mit zusätzlichen Informationen zum Genre möglich. Wenn die Funktion AUTO EQ auf EIN eingestellt ist, werden POP, KLASSIK, ROCK oder JAZZ je nach Musik-Genre automatisch ausgewählt.
- BEEP2ND (Signalton2)/ALL(ALLE)
BEEP 2ND (Signalton 2): Der Signalton ist nur beim Gedrückthalten einer Taste (länger als eine Sekunde) zu hören.
BEEP ALL (ALLE): Beim Drücken einer beliebigen Taste ertönt ein Signal.

Störungsbehebung

	Störung	Ursache	Behebung
Allgemein	Gerät lässt sich nicht einschalten. Gerät funktioniert nicht.	Leitungen und Anschlüsse sind falsch angeschlossen.	Nochmals alle Anschlüsse überprüfen.
		Sicherung ist durchgebrannt.	Ursache für die Überlastung feststellen und Sicherung ersetzen. Es muss unbedingt eine Sicherung mit derselben Nennleistung eingesetzt werden.
		Lärm und andere Faktoren können die Funktion des integrierten Mikroprozessors beeinflussen.	Gerät aus- und wieder einschalten.
	Keine Tonausgabe. Lautstärke lässt sich nicht erhöhen.	Kabel sind nicht richtig angeschlossen.	Kabel richtig anschließen.
CD	Die Musiktitel springen. Keine Wiedergabe möglich.	Das Gerät ist nicht fest montiert.	Das Gerät fest montieren.
		Disc ist verschmutzt.	Reinigen Sie die Disc.
			Ermitteln Sie den Disc-Typ.
Radio	Es können keine Radiosender eingestellt werden.	Die Empfangsstärke der Sender ist zu gering (bei der automatischen Sendereinstellung.)	Stellen Sie die Sender manuell ein.
		Es wurde kein Sender gespeichert oder die Speicherplatztasten wurden gelöscht (bei der automatischen Einstellung der Speicherplätze.)	Nehmen Sie die Voreinstellungen der Sender vor. (Siehe Seite 12.)
Fernbedienung	Gerät funktioniert nicht richtig, selbst bei Drücken der entsprechenden Tasten auf der Fernbedienung.	Batterie ist schwach.	Eine neue Batterie einlegen.

Technische Daten

Allgemein

Ausgangsleistung	53W x 4CH (Max.)
Stromversorgung	DC 12V
Lautsprecherimpedanz	4Ω
Masse	Negativ
Abmessungen (B x H x T)	180 x 50 x 176 mm (ohne Bedienteil)
Leergewicht	1,3 kg

Radio

UKW-Empfänger

Frequenzbereich	87,5-107,9, 87,5-108
Störabstand	55 dB
Klirrfaktor	0,7%
Zulässige Empfindlichkeit	12 dBμV

MW(AM)-Empfänger

Frequenzbereich	520-1720 oder 522-1620 kHz
Störabstand	50 dB
Klirrfaktor	1,0%
Zulässige Empfindlichkeit	28 dBμV

CD

Frequenzgang	20 Hz-20 kHz
Störabstand	80 dB
Klirrfaktor	0,12 %
Kanaltrennung (1kHz)	55 dB

AUX

Frequenzgang	20 Hz-20 kHz
Störabstand	80 dB
Klirrfaktor	0,1 %
Kanaltrennung (1kHz)	45 dB
Max. Eingangsspegel (1kHz)	1,1V

USB

Version	USB 1,1
---------	---------

Line-AUSGANG

Frequenzgang	20 Hz - 20 kHz
Ausgangsspannung	1,8 V (Max.)

Subwoofer (optional)

Frequenzgang	20 Hz - 120 Hz
Ausgangsspannung	1,8 V (Max.)

Änderungen an Ausführung und technischen Daten sind ohne Vorankündigung vorbehalten.



P/NO : MFL60496409