



**LG**  
Life's Good

# LCD TV | LED LCD TV KÄYTTÖOHJE

LCD-TELEVISIONMALLIT	LED LCD TV MALLIT
32SL8***	42SL9***
37SL8***	47SL9***
42SL8***	
47SL8***	
55SL8***	

Lue tämä ohjekirja huolellisesti ennen laitteen käyttöä.

Säilytä ne myöhempää tarvetta varten.  
Kirjoita laitteen malli- ja sarjanumerot muistiin.  
Numerot löytyvät  
laitteen takana olevasta arvokilvestä, niistä on hyötyä  
jos  
teet laitetta koskevia tiedusteluja tai viet sen  
huoltoon.

Malli:  
Sarjanumero:

**HDMI**

HDMI, HDMI- logo ja High-Definition Multimedia Interface ovat HDMI Licensing LLC:n rekisteröityjä tavaramerkkejä.

# SISÄLTÖ

## VALMISTELU

32/37/42/47/55SL8*** .....	A-1
42/47SL9*** .....	A-9

## ULKOISTEN LAITTEIDEN ASENNUS

Antennin kytkeminen .....	1
<b>Kytkeminen komponenttikaapelilla</b> .....	2
HDMI- kaapelin liittäminen .....	3
<b>Kytkeminen HDMI-DVI-kaapelilla</b> .....	3
<b>Kytkeminen Scart-kaapelilla</b> .....	4
USB-TULON ASENNUS .....	4
<b>Kytkeminen RCA-kaapelilla</b> .....	5
Videonauhurin kytkeminen.....	5
<b>Kytkeminen 15-nastaisella D-sub-kaapelilla</b> .....	6
CI-MODUULIN KIINNITTÄMINEN .....	6
DIGITAL AUDIO OUT -KYTKEMINEN .....	7
KUULOKEASETUKSET .....	7
Tuettu näyttötarkkuus.....	8
Kuvaruudun asetukset PC-tilassa .....	9

## TELEVISION KATSELU / KANAVIEN HALLINTA

TELEVISION KÄYNNISTÄMINEN.....	13
<b>Määrittämisen aloittaminen</b> .....	13
Kanavan valitseminen .....	13
Äänenvoimakkuuden säätäminen .....	13
PIKAVALIKKO .....	14
NÄYTTÖVALIKOIDEN VALITSEMINEN JA SÄÄDÖT....	15
Kanavien automaattiviritys.....	16
Kanavien käsiviritys (DIGITAALISESSA TILASSA).....	19
Kanavien käsiviritys (ANALOGISESSA TILASSA).....	21
Ohjelmapaikkojen järjestäminen.....	23
SOFTWARE UPDATE.....	25
DIAGNOSTIIKKA.....	26
CI [COMMON INTERFACE] INFORMATION (CI-TIEDOT) .....	27
Ohjelmataulukon näyttäminen .....	28
SUOSIKKIOHJELMAN ASETUS.....	29
TULOLUETTELO .....	30
DATA SERVICE (DATAPALVELU) .....	31
LÄHDEMerkintä .....	32
Helppo ohje.....	33
 .....	34
AV-TILA .....	37
Alustetaan (palautus tehdasasetuksiin) .....	38

## BLUETOOTHIN KÄYTTÄMINEN

Bluetooth-laitetta käytettäessä huomioitavia seikkoja.....	39
BLUETOOTHIN MÄÄRITTÄMINEN .....	40
MÄÄRITÄ TELEVISION PIN-KOODI.....	41
BLUETOOTH-KUULOKKEET	
- Uusien Bluetooth-kuulokkeiden yhdistäminen ...	42
- Aikaisemmin rekisteröityjen Bluetooth-kuulokkeiden rekisteröiminen .....	42
- Bluetooth-kuulokkeiden yhteyden katkaiseminen käytön aikana.....	43
- Yhdistämispyyntö televisiosta Bluetooth-kuulokkeisiin .....	43
REKISTERÖIDYN BLUETOOTH-LAITTEEN HALLINTA .....	44
OMAT BLUETOOTH-TIEDOT .....	45
VALOKUVIEN VASTAANOTTAMINEN ULKOISESTA BLUETOOTH-LAITTEESTA .....	46
MUSIIKIN KUUNTELEMINEN ULKOISESTA BLUETOOTH-LAITTEESTA .....	46

## USB-LAITTEEN KÄYTTÄMINEN

USB-laitetta kytkettäessä .....	47
Valokuvat .....	48
Musiikkilista .....	52
Elokuvaluettelo .....	55
DivX-rekisteröintikoodi .....	59
Deaktivointi .....	60

# SISÄLTÖ

## SÄHKÖINEN EPG-OHJELMAOPAS (DIGITAALISESSA TILASSA)

EPG-oppaan käytön aloitus ja lopetus .....	61
Ohjelman valitseminen .....	61
Painikkeen toiminto ohjelmaoppaan	
NYT/SEURAAVA -tilassa.....	61
Painikkeen toiminto ohjelmaoppaan 8 päivän -tilassa...	62
Painikkeen toiminto Päivämäärän muuttaminen -tilassa...	62
Painikkeen toiminto Pidempi kuvaus -ruudussa .....	63
Painikkeen toiminto Tallennus/muistutus -asetustilassa.	63
Painikkeen toiminta Ajoitettu luettelo-tilassa .....	63

## KUVAN HALLINTA

KUVAN KOON (KUVASUHTEN) HALLINTA.....	64
Ohjattu kuvatoiminto .....	66
VIRRANSÄÄSTÖ .....	67
ESIMÄÄRITETYT KUVAN ASETUKSET	
- Kuvatilan esiasetukset .....	68
MANUAALINEN KUVIEN SÄÄTÖ	
- Kuvatila - Käyttäjän asetus .....	69
KUVANPARANNUSTEKNIikka.....	70
Erinomainen kuvanhallinta.....	71
KUVAN ASETUSTEN PALAUTUS .....	74
VIRTAILMAISIN .....	75
Demotila.....	76
Tila-asetus .....	77

## ÄÄNEN JA KIELEN HALLINTA

ÄÄNEN AUTOMAATTINEN SÄÄTÖ .....	78
SELKEÄ ÄÄNI III.....	79
ÄÄNEN ESIASETUKSET - ÄÄNITILA.....	80
ÄÄNIASETUSTEN SÄÄTÄMINEN - KÄYTTÄJÄ-TILA.....	81
SRS TruSurround XT .....	81
Tasapaino.....	82
KÄYTTÖÖNOTTO JA KÄYTTÖSTÄ POISTO .....	83
DTV Audio (DTV-ääni) -asetus	
(VAIN DIGITAALISESSA TILASSA) .....	84
LÄHTÖLIITÄNNÄN VALITSEMINEN.....	85
ÄÄNIASETUSTEN PALAUTTAMINEN .....	86
Äänen kuvaus (VAIN DIGITAALISESSA TILASSA).....	87
I/II	

- Stereo / kaksikanavaääni	
(Vain analogisessa tilassa).....	88
- NICAM-ääni (Vain analogisessa tilassa).....	89
- Äänen ulostulon valinta .....	89
Näyttövalikon kielen ja maan valitseminen .....	90
KIELEN VALITSEMINEN (VAIN DIGITAALISESSA TILASSA)..	91

## TIME (AIKA) -ASETUS

Kellon asetukset.....	92
KYTKENTÄ- TAI SAMMUTUSAJASTIMEN ASETUS.....	93
UNIAJASTIMEN ASETUS.....	94

## LAPSILUKITUS / IKÄRAJAT

SALASANAN ASETUS JA LUKITUSJÄRJESTELMÄ.....	95
OHJELMIEN ESTÄMINEN.....	96
LAPSILUKITUS (VAIN DIGITAALISESSA TILASSA).....	97
ULKOISEN TULON ESTO.....	98
Näppäinlukko .....	99

## TEKSTI-TV

Teksti-TV päälle / pois.....	100
SIMPLE-tekstitelevisio.....	100
TOP-tekstitelevisio (Tämä ominaisuus ei ole käytettävissä kaikissa maissa) .....	100
FASTEXT-tekstitelevisio.....	101
Erikois-teksti-tv-toiminnot .....	101

## DIGITAL TELETEXT

TEKSTITELEVISIO DIGITAALISESSA PALVELUSSA.....	102
TEKSTITELEVISIO JA DIGITAALINEN PALVELU.....	102

## LIITE

VIANMÄÄRITYS.....	103
HUOLTO .....	105
TUOTTEEN TEKNISET TIEDOT .....	106
Lähetä IR-koodi .....	109
Ulkoisen ohjauslaitteen asennus.....	110

# VALMISTELU

## LCD-TELEVISIONMALLIT : 32/37/42/47/55SL8\*\*\*

### TARVIKKEET

Varmista, että television mukana toimitettiin seuraavat vakiovarusteet. Jos jokin vakiovarusteista puuttuu, ota yhteys myyjään, jolta ostit tuotteen.

- Kuva saattaa poiketa tv-laitteestasi.

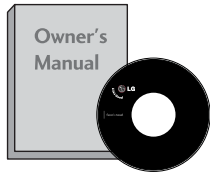

Käyttöopas

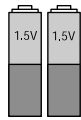

paristoineen

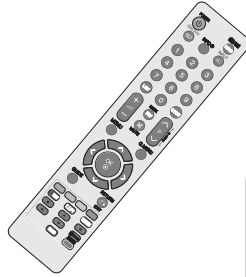

Kaukosäädin



Ferriittisydän  
(Tätä varustetta ei ole kaikissa malleissa.)



Virtajohto

Tätä varustetta ei ole kaikissa malleissa.



Kiillotusliina  
Kiillota näyttö  
liinalla.

Jos tuotteen ulkopinnassa on tahrja tai sormenjälkiä, pyyhi ne kevyesti tuotteen ulkopinnan puhdistamiseen tarkoitettulla kankaalla.

Älä hankaa voimakkaasti tahraa poistaessasi. Noudata varovaisuutta, sillä tuote voi naarmuuntua tai senväri kärsiä, jos voimaa käytetään liikaa.



x 8

jalustan kokoamispulettia  
(paitsi 55SL8\*\*\*)



Kaapelipidike

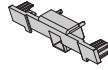

Suojus



Kaapelinpidin

Seinäkinnitysteline (hankittava erikseen)

RW230

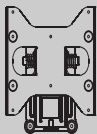

(32SL8\*\*\*)

AW-47LG30M

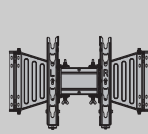

(32/37/42/47SL8\*\*\*)

AW-55LH40M

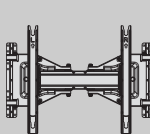

(55SL8\*\*\*)

Käytä LAITTEEN kokoonpanopuolella 12 mm:n (+0,5/-0,5) ruuveja. (vain 37/42/47SL8\*\*\*)

Laitteen kokoonpanopuoli  
(ohjauvälkkappaleen kanssa)

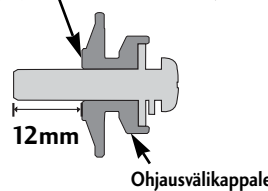

Laitteen kokoonpanopuoli  
(ilman ohjauvälkkappaletta)

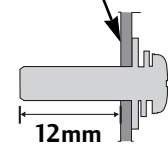

### FERRIITTISYDÄMEN KÄYTTÖ

(Tämä ominaisuus ei ole käytettävissä kaikissa malleissa.)

Virtajohtoon liitetyllä ferriittisydämellä voidaan vähentää sähkömagneettisia häiriöitä.

Mitä lähempänä ferriittisydän on virtapistoketta, sitä parempi.

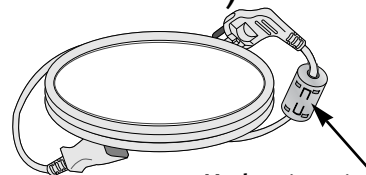

Kytke virtapistoke kunnolla.

# VALMISTELU

## ETUPANEELIN SÄÄTIMET

### ! HUOMAUTUS

- ▶ Televisio voidaan siirtää virransäästötilaan virrankulutuksen vähentämiseksi. Televisio kannattaa sammuttaa virtakytkimellä, jos sitä ei käytetä jonkin aikaa, sillä tämä vähentää energiankulutusta. Käytön aikana kulutetun energian määrää voidaan vähentää merkittävästi vähentämällä kuvan kirkkautta, ja tämä puolestaan vähentää yleisiä käyttökustannuksia.

### ! VAROITUS

- ▶ Jos televisiota ei voi käynnistää kaukosäätimellä, paina television päävirtapainiketta. (Jos virta on katkaistu television päävirtapainikkeesta, sitä ei voi kytkeä kaukosäätimellä.)
- ▶ Älä astu lasitelineen päälle tai kohdistu siihen iskuja. Se voi rikkoutua, jolloin lasinsirut voivat haavoittaa sinua, tai televisio voi pudota.
- ▶ Älä vedä televisiota. Lattia tai laite voivat vahingoittua.

- Kuva saattaa poiketa tv-laitteestasi.

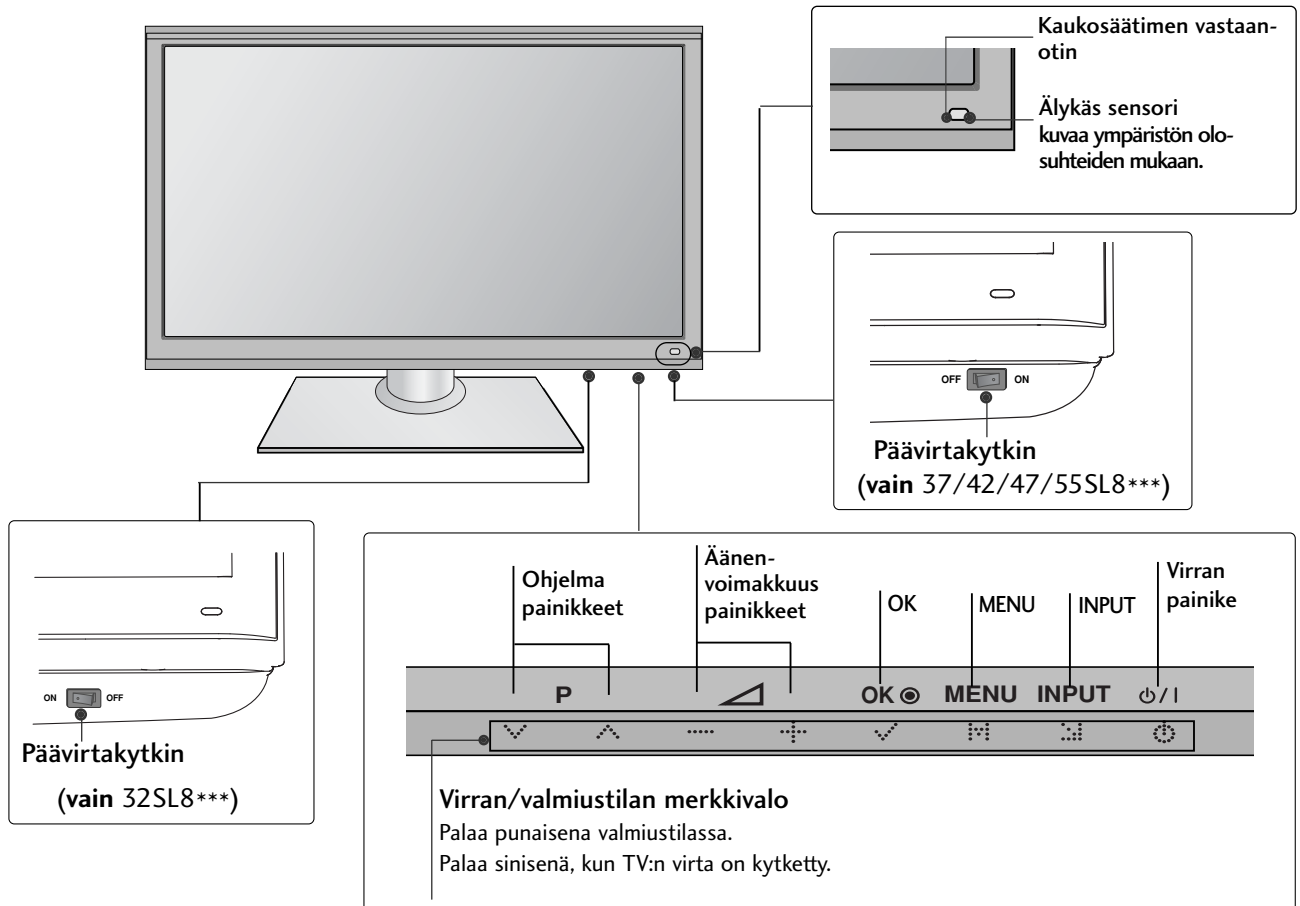

# TAKAPANEELIN TIEDOT

- Kuva saattaa poiketa tv-laitteestasi.

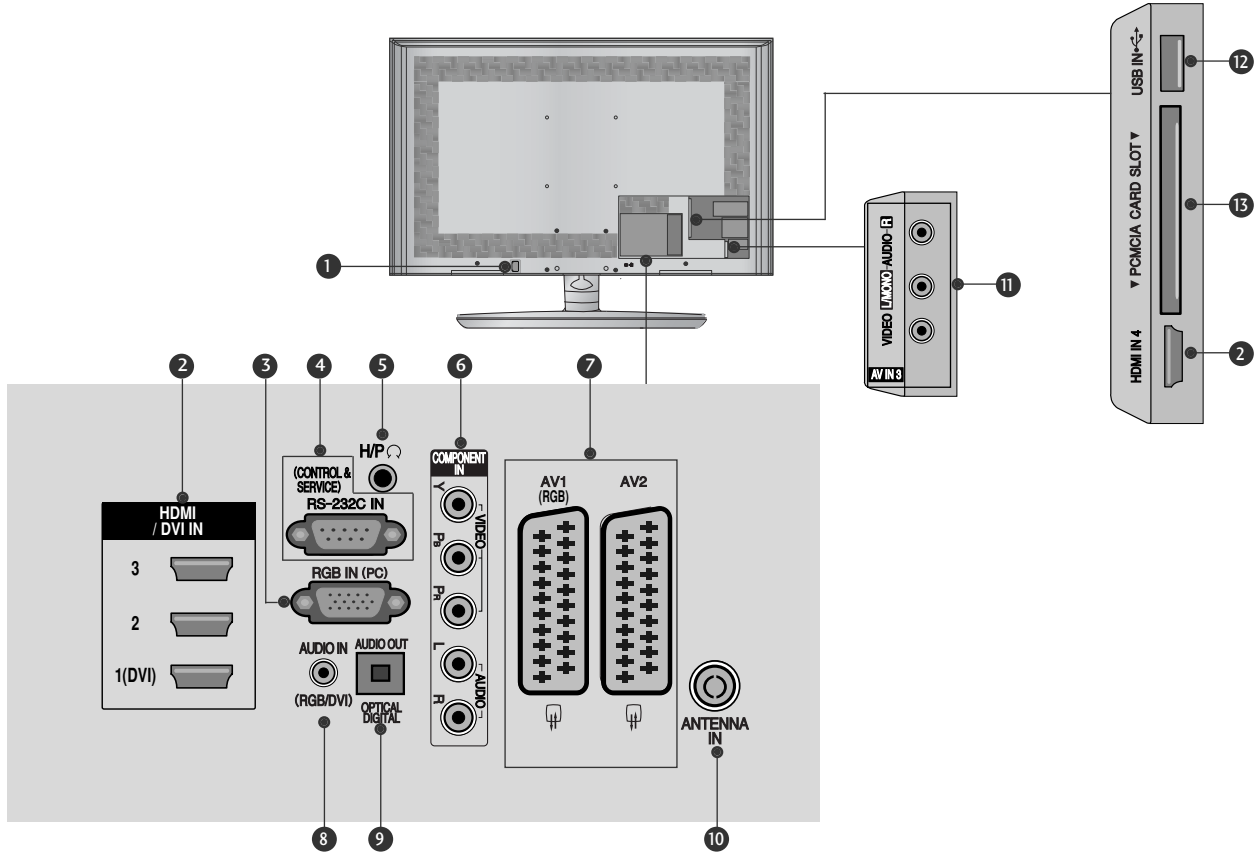

- Virtajohdon liitäntä**  
Tämä televisio toimii verkkovirralla. Jännitteestä on tietoja teknisissä tiedoissa. (► p.106~107) Älä yritä käyttää televisiota tasavirralla.
- HDMI/DVI IN tulo**  
Yhdistä HDMI-signaalilähde HDMI IN -liitäntään. Kytke DVI (VIDEO)-signaalilähde HDMI/DVI-liitäntään DVI-HDMI-kaapelilla.
- RGB IN -signaali**  
Kytke tähän liitäntään tietokoneesta tuleva kuva.
- RS-232C-LIITÄNTÄ (OHJAUS&HUOLTO)**  
Kytke ohjauslaitteen sarjaliitäntäkaapeli tähän RS-232C-liitäntään. Tätä porttia käytetään huolto- tai hotellitilassa.
- Kuuloke**  
Kytke kuuloke kuulokeliitäntään.
- Komponenttitulo**  
Yhdistä komponenttideo tai äänilaite näihin liitäntöihin.
- Euro Scart -liitäntä (AV1 /AV2)**  
Voit yhdistää toisen laitteen näihin Scart-liitäntöihin.
- RGB/DVI-äänitulo**  
Kytke tähän liitäntään tietokoneesta tai DTV:stä tuleva ääni.
- OPTINEN DIGITAALINEN ÄÄNEN ULOSTULO**  
Kytke digitaalinen ääni erilaisiin laitteisiin. Kytke digitaaliseen äänilaitteeseen. Käytä optista äänikaapelia.
- Antenniliitäntä**  
Kytke antenni tai kaapeli tähän liitäntään.
- Äänen tai videokuvan tulo**  
Yhdistä ulkoisen laitteen ääni tai videokuvatulo näihin liitäntöihin.
- USB-tulo**  
Kytke USB-tallennuslaite tähän liitäntään.
- PCMCIA (Personal Computer Memory Card International Association) -korttipaikka.**  
Aseta CI-moduuli PCMCIA-KORTTIPAikkaAN. (Tämä ominaisuus ei ole käytettävissä kaikissa maissa.)

# VALMISTELU

## TUEN ASENTAMINEN (paitsi 55SL8\*\*\*)

- Kuva saattaa poiketa tv-laitteestasi.

Tarkista pöytätelinettä koottaessa, että pultti on kiristetty kunnolla. (Jos sitä ei ole kiristetty kunnolla, tuote voi kallistua eteenpäin asennuksen jälkeen.) Jos kiristät pultin liian kireälle, pultti voi vääntyä pultin kiinnitysosan hankauksesta johtuen.

- 1 Aseta televisio pehmustetulle pinnalle varovasti näyttö alaspäin näytön suojaamiseksi vahingoilta.

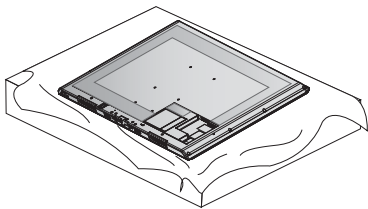

- 2 Kokoa jalustan rungon osat ja television jalustan tuki.

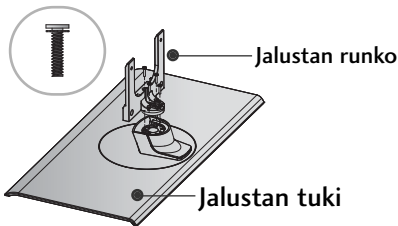

- 3 Kokoa televisio kuvan mukaisesti.

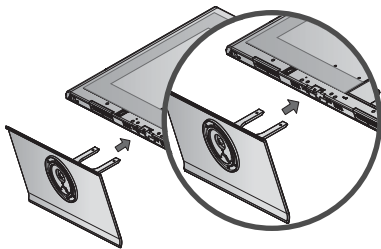

- 4 Kiristä neljä pulttia television takana oleviin reikiin.

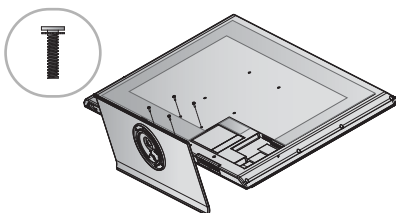

## TAKAKANNEN JOHDINTELIN

- Kuva saattaa poiketa tv-laitteestasi.

### PÖYTÄTYYPPISELLE TELINEELLE

- 1 Asenna KAAPELIPIDIKE kuvan mukaisesti.

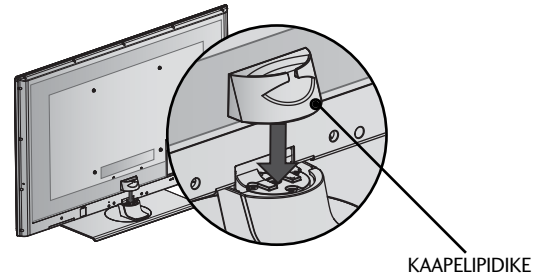

- 2 Kytke tarvittavat johdot. Ohjeita lisälaitteiden liittämistä on osassa Ulkoisten laitteiden asennus.

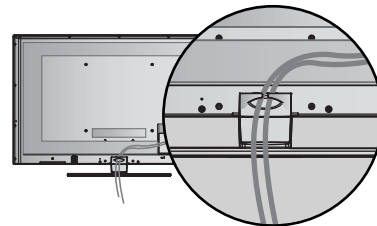

### SEINÄASENNUKSEEN

- 1 Kun olet kytkenyt tarvittavat kaapelit, asenna KAAPELINPIDIN kuvan mukaisesti ja yhdistä kaapelit nipuksi. Ohjeita lisälaitteiden liittämistä on osassa Ulkoisten laitteiden asennus.

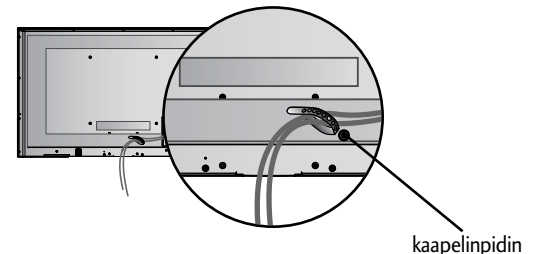

### ! HUOMAUTUS

- Älä käytä KAAPELIPIDIKE -osaa television nostamiseen.
- Jos tuote putoaa, käyttäjä voi loukkaantua ja tuote rikkoutua.



## KENSINGTON SECURITY SYSTEM - TURVAJÄRJESTELMÄ

- Tämä ominaisuus ei ole käytettävissä kaikissa malleissa.
- Kuva saattaa poiketa tv-laitteestasi.

Television takapaneelissa on Kensington Security System -liitäntä. Kytke Kensington Security Systemin kaapeli alla esitetyllä tavalla.

Katso Kensington Security Systemin tarkemmat asennusohjeet turvajärjestelmän mukana toimitetusta ohjeista.

Lisätietoja on Kensingtonin kotisivuilla osoitteessa <http://www.kensington.com>, Kensington myy kannettavien tietokoneiden, LCD-projektorien ja muiden kalliiden sähkölaitteiden turvajärjestelmiä.

### Huomautus:

- Kensington Security System on lisävaruste.

### Huomautus:

- Jos televisio tuntuu viileältä, kuvaruudussa voi näkyä värinää virran kytkemisen jälkeen. Tämä on normaalia eikä merkki viasta.
- Kuvaruudussa saattaa olla viallisia pisteitä, jotka näkyvät punaisina, vihreinä tai sinisinä. Niillä ei kuitenkaan ole haitallista vaikutusta television suorituskykyyn.
- Vältä LCD-näytön koskettamista, äläkä paina sitä sormillasi kovin pitkään. Saatat siten aiheuttaa kuvaruutuun väliaikaisia vääristymiä.

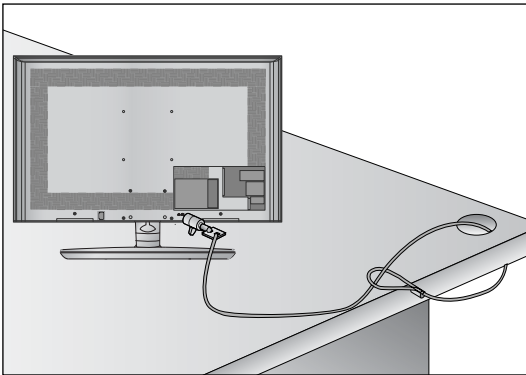

## KÄÄNTÖJALUSTA

- Kuva saattaa poiketa tv-laitteestasi.
- TV:n asennuksen jälkeen pystyt säätämään TV:n kulmaa manuaalisesti vasemmalle tai oikealle 20 astetta, jotta se on sopivassa asennossa katselukohtasi kannalta.

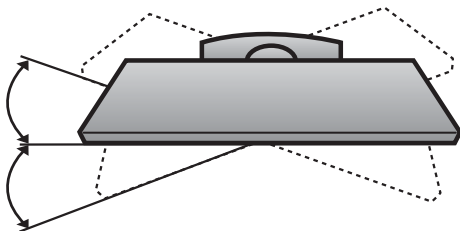

## ASENNUSOHJE

- Osta television turvalliseen seinäkiinnitykseen tarvittavat osat kaupasta.
- Sijoita televisio lähelle seinää, jottei se kaadu työnnettäessä.
- Seuraavissa ohjeissa neuvotaan turvallisempi television kiinnitystapa, seinäänkiinnitys, joka estää myös laitteen kaatumisen eteenpäin vedettäessä. Tämä estää televisiota kaatumasta eteenpäin ja aiheuttamasta tapaturmia. Tämä suojaa myös televisiota vaurioilta. Varmista, että lapset eivät kiipeile television päällä tai roiku siitä.

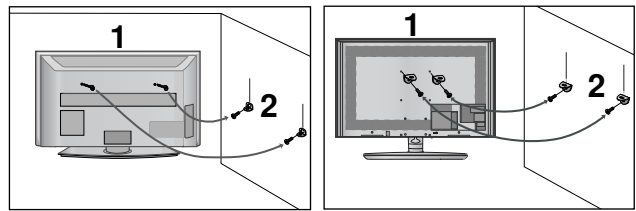

- 1 Kiinnitä tuote seinään silmukkapulttien tai tv-telineen ja pulttien avulla, kuten kuvassa on esitetty. (Jos televisiossasi on pultit silmukkapulttien paikalla, löystytät pultteja.)  
\*Aseta silmukkapultit tai tv-teline ja pultit paikoilleen ja kiinnitä ne tiukasti ylempiin aukkoihin.
- 2 Varmista seinätelineen kiinnitys pulttien avulla. Sovita korkeus seinäkannattimen mukaan.

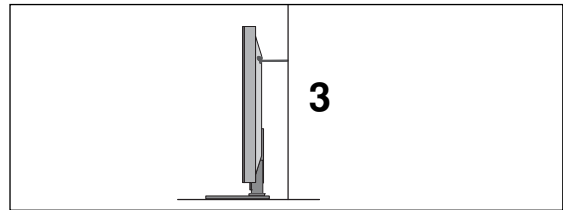

- 3 Varmista tuotteen kiinnitys vahvalla kaapelilla. Kaapeli kannattaa kiinnittää sitomalla, jotta se on vaakasuorassa seinän ja tuotteen välissä.

### ! HUOMAUTUS

- ▶ Irrota kaapelit, kun siirät tuotteen toiseen paikkaan.
- ▶ Käytä sellaista telineettä tai laatikkoa, joka on riittävän suuri ja vahva..
- ▶ Varmista, että seinään kiinnitettävä teline ja on yhtä korkea kuin tuote.

# VALMISTELU

- Televisio voidaan asentaa monella tavalla, esimerkiksi seinään tai pöydälle.
- Televisio on suunniteltu kiinnitettäväksi vaakasuoraan.

## MAADOITUS

Varmista, että sähköiskulta suojaava maadoitus on yhdistetty. Jos maadoittaminen ei ole mahdollista, pyydä sähköasentajaa asentamaan erillinen vikavirtakytkin. Maadoitusjohtoa ei saa yhdistää kaasuputkiin eikä puhelinverkkoihin.

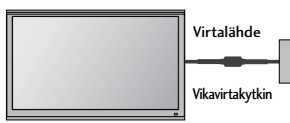

## JALUSTAN ASENTAMINEN

Jätä laitteen jokaisen sivun ja seinän väliin 10 cm tyhjää tilaa, jotta ilma pääsee kiertämään vapaasti.

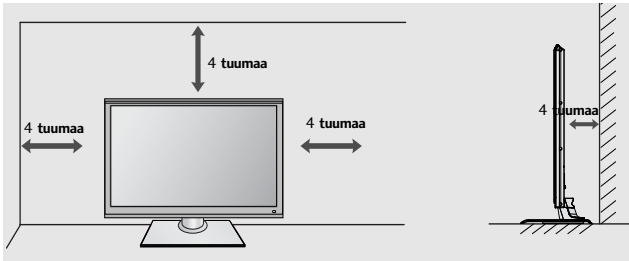

## ASENTAMINEN SEINÄLLE: VAAKASUORA ASENNUS

- Suosittelemme, että asennat television seinälle LG-merkkisellä seinäkiinnitystelineellä.
- Suosittelemme, että ostat VESA-standardin mukaisen seinäkiinnitystelineen.
- LG suosittelee, että jätät seinäkiinnityksen pätevän asennushenkilön tehtäväksi.

### ! HUOMAUTUS

- ▶ Seinäkiinnike on asennettava lattiaan nähden kohtisuoralle lujalle seinälle.
- ▶ Sinun on käytettävä erikoisseinäkiinnikettä, jos haluat asentaa sen kattoon tai kaltevalle seinälle.
- ▶ Pinnan, johon seinäkiinnike kiinnitetään, on oltava tarpeeksi luja kestääkseen television painon (esimerkiksi betonia, luonnonkiveä, tiiltä tai betonitiiltä).
- ▶ Asennukseen tarvittavien ruuvien tyyppi ja pituus vaihtelee seinäkiinnikkeen mukaan. Lisätietoja on seinäkiinnikkeen ohjeissa.
- ▶ LG ei vastaa omaisuudelle tai televisiolle aiheutuvista vahingoista, jos niiden syynä on virheellinen kiinnitys:
  - käytetty muuta kuin VESA-standardin mukaista seinäkiinnikettä
  - ruuvit on kiinnitetty pintaan väärin, mikä voi johtaa television putoamiseen ja henkilövahinkoihin
  - asennusohjeita ei ole noudatettu.

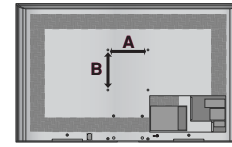
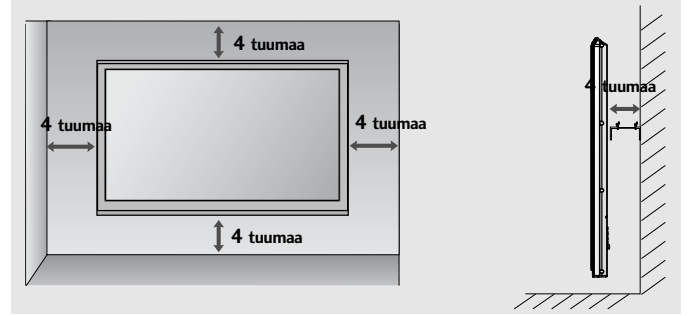

Malli	VESA (A * B)	Vakio-ruuvi	Määrä
32SL8***	200 * 100	M4	4
37/42/47SL8***	200 * 200	M6	4
55SL8***	400 * 400	M6	4

## ILMAN PÖYTÄTELINETTÄ

- Kuva saattaa poiketa tv-laitteestasi. Kun asennat laitteen seinään, käytä suojakantta.

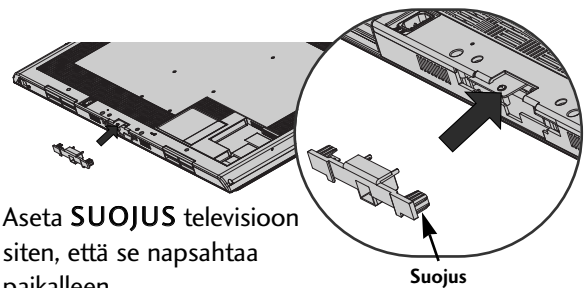

Aseta **SUOJUS** televisioon siten, että se napsahtaa paikalleen.

# KAUKOSÄÄTIMEN NÄPPÄINTOIMINNOT

Kun käytät kaukosäädintä, kohdista se televisiossa olevaan kaukosäätimen vastaanottiin.

**POWER** Kytkee virran, jos televisio on valmiustilassa, tai valitsee valmiustilan, jos virta on katkaistu.

**TV/RAD** Valitsee radio-, TV- ja DTV-kanavan.

**Virransäästö** Säätää television virransäästötilaa. (► sivu 67)

**INFO** (TIEDOT) Näyttää nykyisen näytön tiedot.

**INPUT** Ulkoisen lähteen vaihtoehdot vaihtuvat peräkkäin. (► sivu 30)

**Numeropainikkeet 0~9** Valitsevat ohjelman.  
Valitsevat valikosta numeroidun vaihtoehdon.

**LIST** Näyttää ohjelmataulukon (► sivu 28)

**Q.VIEW** Palaa viimeksi katseltuun ohjelmaan.

**MENU** Avaa valikon.  
Tyhjentää kuvaruutunäytön ja palaa kaikista valikoista television katseluun. (► sivu 15)

**Q.MENU (PIKAVALIKKO)** Valitse haluamasi pikavalikkolähde. (Kuvasuhte, Selkeä ääni II, Kuvatila, Äänitila, Ääni, Uniajastin, Suosikki, USB-laitetta) (► sivu 14)

**PEUKALOSAUVA (ylös/alas/vasemmalle/oikealle)** Voit siirtyä näytössä näkyvissä valikoissa ja säätää asetuksia.

**OK** Vahvistaa valinnan tai näyttää nykyisen tilan.

**GUIDE (OPAS)** Tuo ohjelmaoppaan näkyviin. (► sivu 61)

**RETURN (PALUU) (EXIT (POISTU))** Tämän avulla käyttäjä voi palata yhden vaiheen taaksepäin vuorovaikutteisessa sovelluksessa, EPG:ssä tai muussa käyttäjätoiminnossa.

**VÄRILLISET PAINIKKEET** Näitä painiketta tarvitaan käytettäessä tekstiteleviointia (vain TELETEXT-malleissa) tai Kanavien järjestelytoimintoa.

**1 TELETEXT-painikkeet** Näillä painikkeilla ohjataan tekstitelevision toimintaa. Lisätietoja on kohdassa 'Tekstiteleviointi'. (► sivu 100)

**SUBTITLE** Haluamasi tekstityksen käynnistäminen digitaalisessa tilassa. (TEKSTITYS)

# VALMISTELU

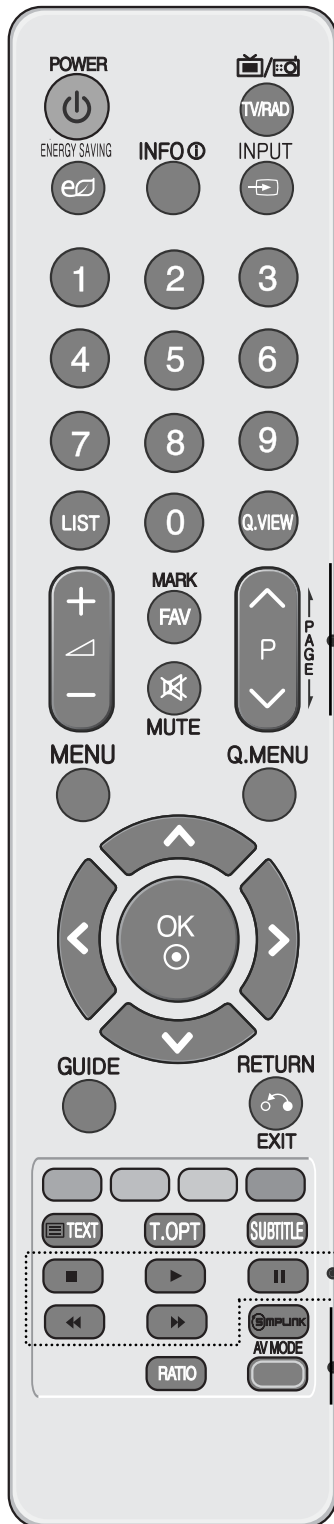

**Äänenvoimakkuus painikkeet + /-** Säätää äänenvoimakkuutta.

**FAV** Näyttää valitun suosikkiohjelman.

**MARK (MERKITSE)** Valitse tulolähde, jos haluat ottaa ohjatun kuvatoiminnon asetukset käyttöön.  
Valitse USB-valikon ohjelmia tai poista niiden valintoja.

**MUTE** Mykistää äänen tai poistaa mykistystyksen.

**Ohjelma painikkeet** Valitsee ohjelman.  
^ v

**PAGE UP/DOWN (EDELINEN SIMU/ SEURAAVA SIMU)** Siirtyy yhdestä näytön ruudusta seuraavaan.

**SIMPLINK/USB Menu (SIMPLINK/USB-valikko) -ohjaukspainikkeet** Ohjaa SIMPLINK tai USB-valikkoa (Valokuvaluett. ja Musiikkiluett. tai Elokuvaluett.).

**SIMPLINK** Televisioon liitettyjen AV-laitteiden luettelon näyttö. Tämän painikkeen avulla voit tuoda näyttöön Simplink-valikon tai poistaa sen näytöstä. (► sivu 34)

**RATIO** Valitsee haluamasi kuvasuhteen. (► sivu 64)

**AV MODE (AV-TILA)** Tämän avulla voit valita ja määrittää kuvia sekä ääniä AV-laitteita kytkettäessä. (► sivu 37)

## Paristojen asentaminen

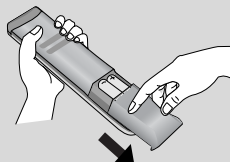

- Avaa kaukosäätimen takaosassa olevan paristolokeron kansi.
- Aseta kaksi 1,5 voltin AAA-kokoista paristoa oikeinpäin (plus- ja miinusmerkit kohdakkain). Älä käytä vanhoja tai käytettyjä paristoja uusien kanssa.
- Sulje kansi.

# LED LCD TV MALLIT : 42/47SL9\*\*\*

## TARVIKKEET

Varmista, että television mukana toimitettiin seuraavat vakiovarusteet. Jos jokin vakiovarusteista puuttuu, ota yhteys myyjään, jolta ostit tuotteen.

- Kuva saattaa poiketa tv-laitteestasi.

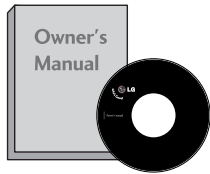

Käyttöopas

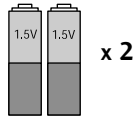

paristoineen x 2

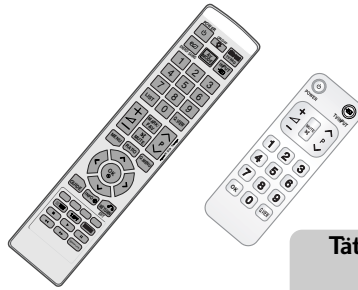

Kaukosäädin



Ferriittisydän  
(Tätä varustetta ei ole kaikissa malleissa.)

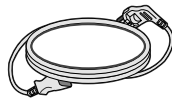

Virtajohto

Tätä varustetta ei ole kaikissa malleissa.

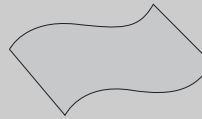

Kiillotusliina  
Kiillota näyttö liinalla.

Jos tuotteen ulkopinnassa on tahroja tai sormenjälkiä, pyyhi ne kevyesti tuotteen ulkopinnan puhdistamiseen tarkoitetulla kankaalla.

Älä hankaa voimakkaasti tahraa poistaessasi. Noudata varovaisuutta, sillä tuote voi naarmuuntua tai senväri kärsiä, jos voimaa käytetään liikaa.



x 3

20mm

jalustan kokoamispuoltia



x 4

16mm



(vain 42/47SL9000,  
42/47SL9100)

Kaapelipidike



(vain 42/47SL9500,  
42/47SL9600)

Jalustan takakansi



Kaapelipidin

Seinäkiinnitysteline  
(hankittava erikseen)

AW-47LG30M

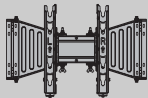

Käytä LAITTEEN kokoonpanopuolella 12 mm:n (+0,5/-0,5) ruuveja.

Laitteen kokoonpanopuoli  
(ohjauvälkkappaleen kanssa)

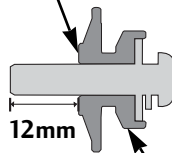

Ohjauvälkkappale

Laitteen kokoonpanopuoli  
(ilman ohjauvälkkappaletta)

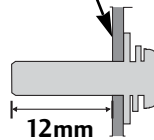

12mm

## FERRIITTISYDÄMEN KÄYTTÖ

(Tämä ominaisuus ei ole käytettävissä kaikissa malleissa.)

Virtajohtoon liitetyllä ferriittisydämellä voidaan vähentää sähkömagneettisia häiriöitä.

Mitä lähempänä ferriittisydän on virtapistoketta, sitä parempi.



Kytke virtapistoke kunnolla.

# VALMISTELU

## ETUPANEELIN SÄÄTIMET

### ! HUOMAUTUS

- ▶ Televisio voidaan siirtää virransäästötilaan virrankulutuksen vähentämiseksi. Televisio kannattaa sammuttaa virtakytkimellä, jos sitä ei käytetä jonkin aikaa, sillä tämä vähentää energiankulutusta. Käytön aikana kulutetun energian määrää voidaan vähentää merkittävästi vähentämällä kuvan kirkkautta, ja tämä puolestaan vähentää yleisiä käyttökustannuksia.

### ! VAROITUS

- ▶ Jos televisiota ei voi käynnistää kaukosäätimellä, paina television päävirtapainiketta. (Jos virta on katkaistu television päävirtapainikkeesta, sitä ei voi kytkeä kaukosäätimellä.)
- ▶ Älä astu lasitelineen päälle tai kohdistu siihen iskuja. Se voi rikkoutua, jolloin lasinsirut voivat haavoittaa sinua, tai televisio voi pudota.
- ▶ Älä vedä televisiota. Lattia tai laite voivat vahingoittua.

- Kuva saattaa poiketa tv-laitteestasi.

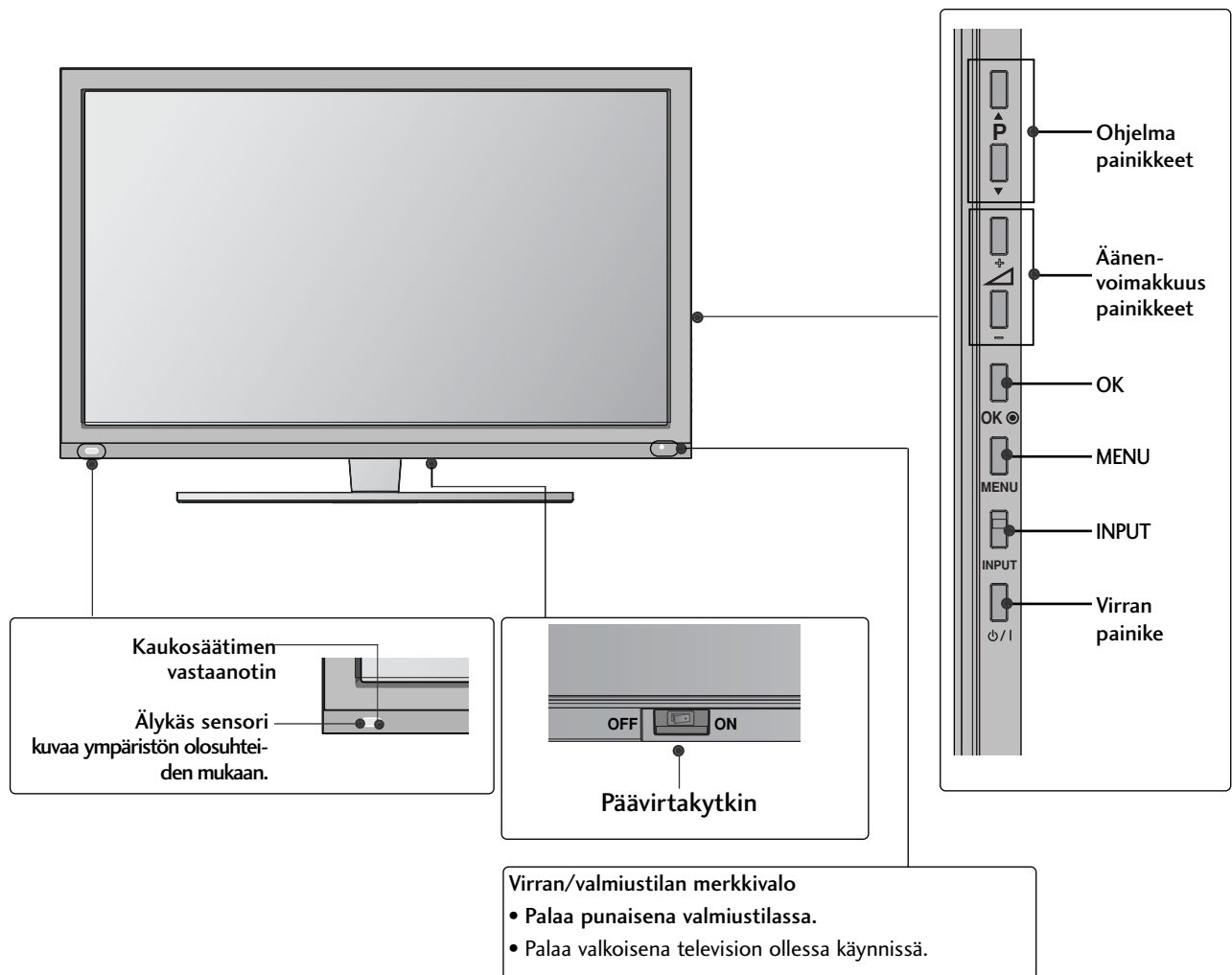

# TAKAPANEELIN TIEDOT

- Kuva saattaa poiketa tv-laitteestasi.

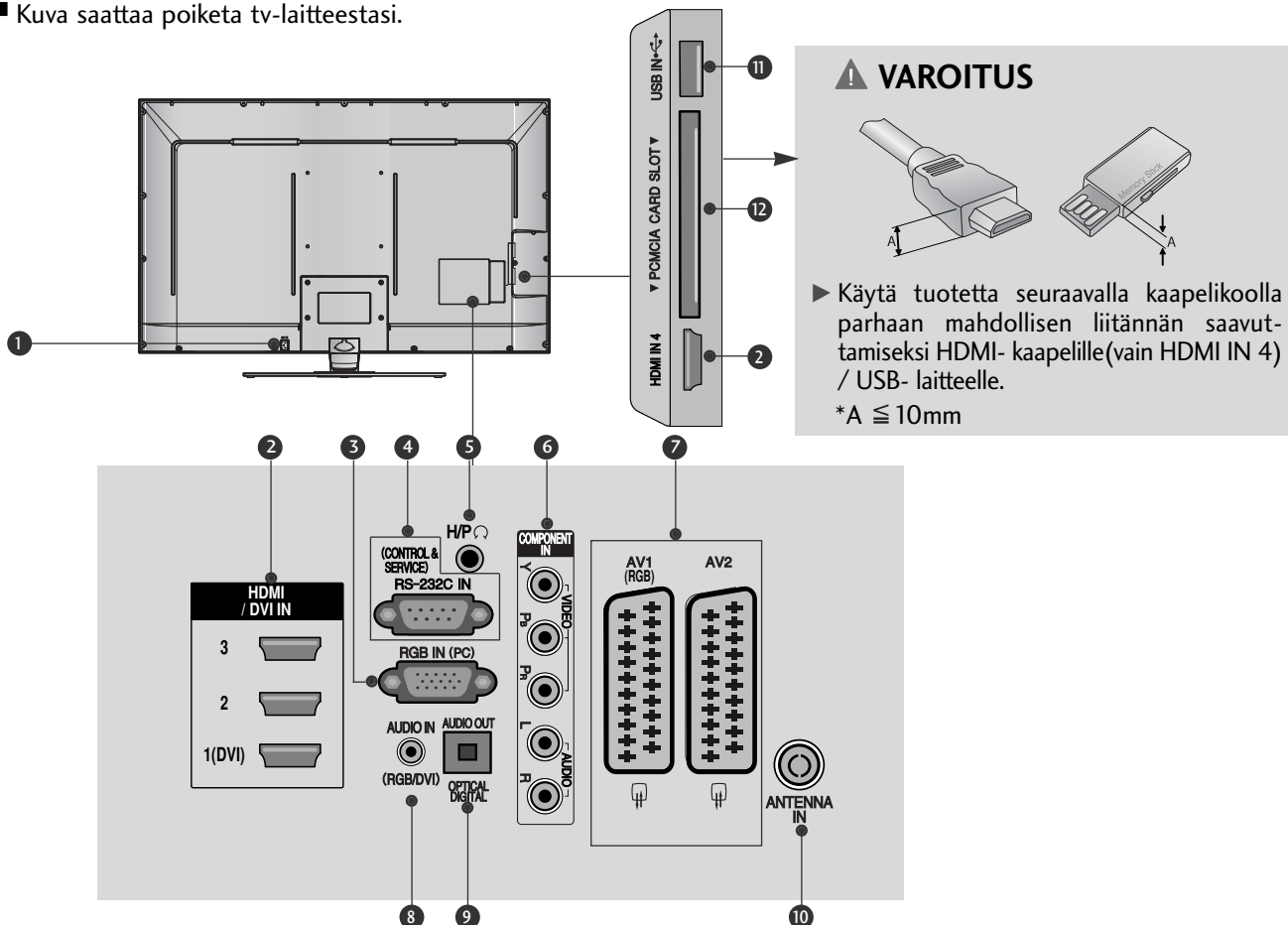

- Virtajohdon liitäntä**  
Tämä televisio toimii verkkovirralla. Jännitteestä on tietoja teknisissä tiedoissa. (► p.108) Älä yritä käyttää televisiota tasavirralla.
- HDMI/DVI IN tulo**  
Yhdistä HDMI-signaalilähde HDMI IN -liitäntään. Kytke DVI (VIDEO)-signaalilähde HDMI/DVI-liitäntään DVI-HDMI-kaapelilla.
- RGB IN -signaali**  
Kytke tähän liitäntään tietokoneesta tuleva kuva.
- RS-232C-LIITÄNTÄ (OHJAUS&HUOLTO)**  
Kytke ohjauslaitteen sarjaliitäntäkaapeli tähän RS-232C-liitäntään. Tätä porttia käytetään huolto- tai hotellitilassa.
- Kuuloke**  
Kytke kuuloke kuulokeliitäntään.
- Komponenttitulo**  
Yhdistä komponenttideo tai äänilaite näihin liitäntöihin.
- Euro Scart -liitäntä (AV1 /AV2)**  
Voit yhdistää toisen laitteen näihin Scart-liitäntöihin.
- RGB/DVI-äänitulo**  
Kytke tähän liitäntään tietokoneesta tai DTV:stä tuleva ääni.
- OPTINEN DIGITAALINEN ÄÄNEN ULOSTULO**  
Kytke digitaalinen ääni erilaisiin laitteisiin. Kytke digitaaliseen äänilaitteeseen. Käytä optista äänikaapelia.
- Antenniliitäntä**  
Kytke antenni tai kaapeli tähän liitäntään.
- USB-tulo**  
Kytke USB-tallennuslaite tähän liitäntään.
- PCMCIA (Personal Computer Memory Card International Association) -korttipaikka.**  
Aseta CI-moduuli PCMCIA-KORTTIPAikkaAN. (Tämä ominaisuus ei ole käytettävissä kaikissa maissa.)

# VALMISTELU

## TUEN ASENTAMINEN

- Kuva saattaa poiketa tv-laitteestasi.

Tarkista pöytätelinettä koottaessa, että pultti on kiristetty kunnolla. (Jos sitä ei ole kiristetty kunnolla, tuote voi kallistua eteenpäin asennuksen jälkeen.) Jos kiristät pultin liian kireälle, pultti voi vääntyä pultin kiinnitysosan hankauksesta johtuen.

- 1 Aseta televisio pehmustetulle pinnalle varovasti näyttö alaspäin näytön suojaamiseksi vahingoilta.

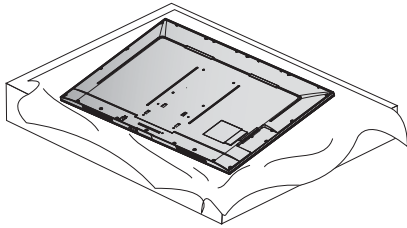

- 2 Kokoa jalustan rungon osat ja television jalustan tuki.

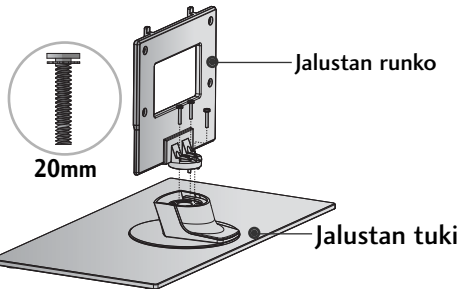

- 3 Kokoa televisio kuvan mukaisesti.

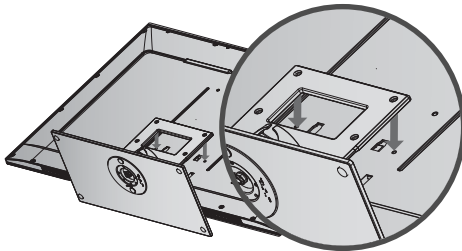

- 4 Kiristä neljä pulttia television takana oleviin reikiin.

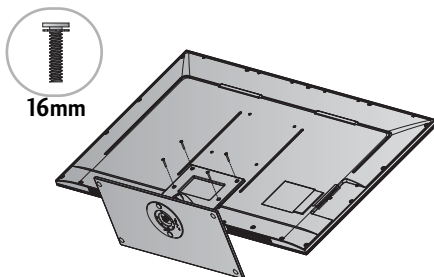

- 5 Asenna jalustan takakansi kuvassa esitetyllä tavalla. (Vain 42/47SL9500, 42/47SL9600)

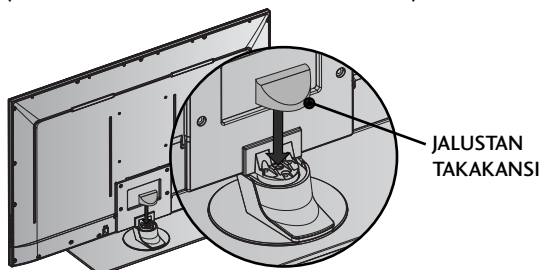

## ASENNUSOHJE

- Osta television turvalliseen seinäkiinnitykseen tarvittavat osat kaupasta.
- Sijoita televisio lähelle seinää, jottei se kaadu työnnettäessä.
- Seuraavissa ohjeissa neuvotaan turvallisempi television kiinnitystapa, seinäankiinnitys, joka estää myös laitteen kaatumisen eteenpäin vedettäessä. Tämä estää televisiota kaatumasta eteenpäin ja aiheuttamasta tapaturmia. Tämä suojaa myös televisiota vaurioilta. Varmista, että lapset eivät kiipeile television päällä tai roiku siitä.

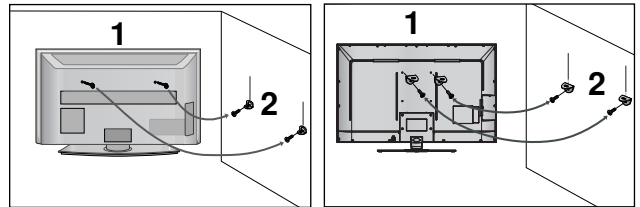

- 1 Kiinnitä tuote seinään silmukkapulttien tai tv-telineen ja pulttien avulla, kuten kuvassa on esitetty. (Jos televisiossasi on pultit silmukkapulttien paikalla, löystyä pultteja.)  
\*Aseta silmukkapultit tai tv-teline ja pultit paikoilleen ja kiinnitä ne tiukasti ylempiin aukkoihin.

- 2 Varmista seinätelineen kiinnitys pulttien avulla. Sovita korkeus seinäkannattimen mukaan.

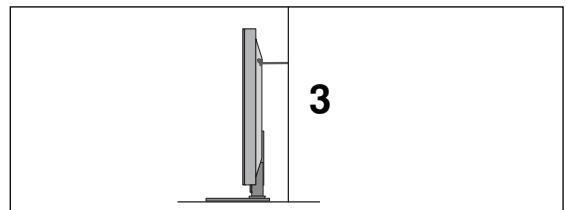

- 3 Varmista tuotteen kiinnitys vahvalla kaapelilla. Kaapeli kannattaa kiinnittää sitomalla, jotta se on vaakasuorassa seinän ja tuotteen välissä.

### ! HUOMAUTUS

- Irrota kaapelit, kun siirrät tuotteen toiseen paikkaan.
- Käytä sellaista telinettä tai laatikkoa, joka on riittävän suuri ja vahva..
- Varmista, että seinään kiinnitettävä teline ja on yhtä korkea kuin tuote.



# TAKAKANNEN JOHDINTELINE

- Kuva saattaa poiketa tv-laitteestasi.

Vain 42/47SL9000, 42/47SL9100

## PÖYTÄTYYPPISELLE TELINEELLE

- 1 Asenna **KAAPELIPIDIKE** kuvan mukaisesti.

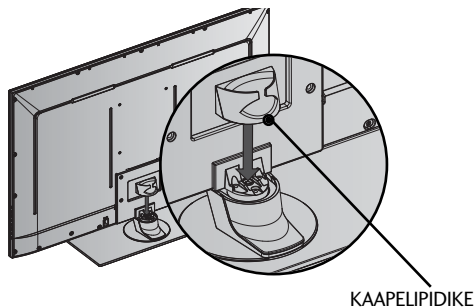

- 2 Kytke tarvittavat johdot. Ohjeita lisälaitteiden liittämistä on osassa Ulkoisten laitteiden asennus.

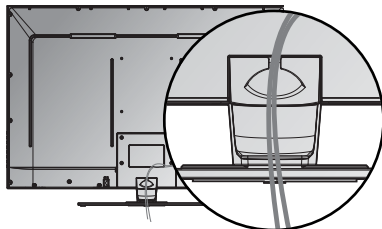

## SEINÄASENNUKSEEN

- 1 Kun olet kytkenyt tarvittavat kaapelit, asenna **KAAPELINPIDIN** kuvan mukaisesti ja yhdistä kaapelit nipuksi. Ohjeita lisälaitteiden liittämistä on osassa Ulkoisten laitteiden asennus.

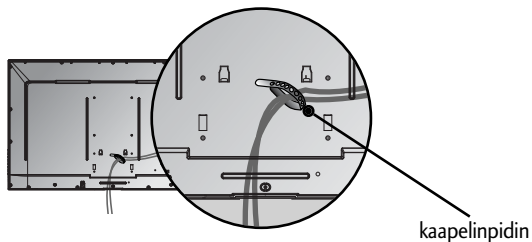

Vain 42/47SL9500, 42/47SL9600

- 1 Kun olet kytkenyt tarvittavat kaapelit, asenna **KAAPELINPIDIN** kuvan mukaisesti ja yhdistä kaapelit nipuksi. Ohjeita lisälaitteiden liittämistä on osassa Ulkoisten laitteiden asennus.

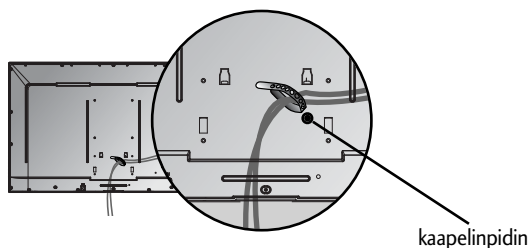

### ! HUOMAUTUS

- ▶ Älä käytä **KAAPELIPIDIKE** -osaa television nostamiseen.
- Jos tuote putoaa, käyttäjä voi loukkaantua ja tuote rikkoutua.

# VALMISTELU

## KÄÄNTÖJALUSTA

- Kuva saattaa poiketa tv-laitteestasi. TV:n asennuksen jälkeen pystyt säätämään TV:n kulmaa manuaalisesti vasemmalle tai oikealle 20 astetta, jotta se on sopivassa asennossa katselukohdasi kannalta.

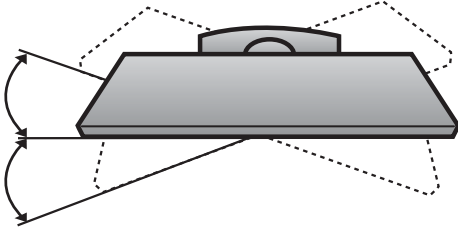

- Televisio voidaan asentaa monella tavalla, esimerkiksi seinään tai pöydälle.
- Televisio on suunniteltu kiinnitettäväksi vaakasuoraan.

## MAADOITUS

Varmista, että sähköiskulta suojaava maadoitus on yhdistetty. Jos maadoittaminen ei ole mahdollista, pyydä sähköasentajaa asentamaan erillinen vikavirtakytkin. Maadoitusjohtoa ei saa yhdistää kaasuputkiin eikä puhelinverkkoihin.

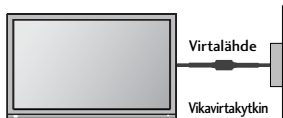

## JALUSTAN ASENTAMINEN

Jätä laitteen jokaisen sivun ja seinän väliin 10 cm tyhjää tilaa, jotta ilma pääsee kiertämään vapaasti.

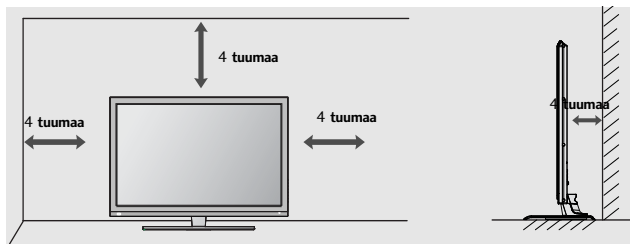

## ASENTAMINEN SEINÄLLE: VAAKASUORA ASENNUS

- Suosittelemme, että asennat television seinälle LG-merkkisellä seinäkiinnitystelineellä.
- Suosittelemme, että ostat VESA-standardin mukaisen seinäkiinnitystelineen.
- LG suosittelee, että jätät seinäkiinnityksen pätevän asennushenkilön tehtäväksi.

### ! HUOMAUTUS

- ▶ Seinäkiinnike on asennettava lattiaan nähden kohtisuoralle lujalle seinälle.
- ▶ Sinun on käytettävä erikoisseinäkiinnikettä, jos haluat asentaa sen kattoon tai kaltevalle seinälle.
- ▶ Pinnan, johon seinäkiinnike kiinnitetään, on oltava tarpeeksi luja kestääkseen television painon (esimerkiksi betonia, luonnonkiveä, tiiltä tai betonitiiltä).
- ▶ Asennukseen tarvittavien ruuvien tyyppi ja pituus vaihtelee seinäkiinnikkeen mukaan. Lisätietoja on seinäkiinnikkeen ohjeissa.
- ▶ LG ei vastaa omaisuudelle tai televisiolle aiheutuvista vahingoista, jos niiden syynä on virheellinen kiinnitys:
  - käytetty muuta kuin VESA-standardin mukaista seinäkiinnikettä
  - ruuvit on kiinnitetty pintaan väärin, mikä voi johtaa television putoamiseen ja henkilövahinkoihin
  - asennusohjeita ei ole noudatettu.

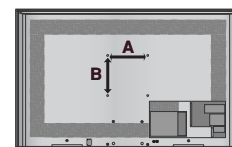
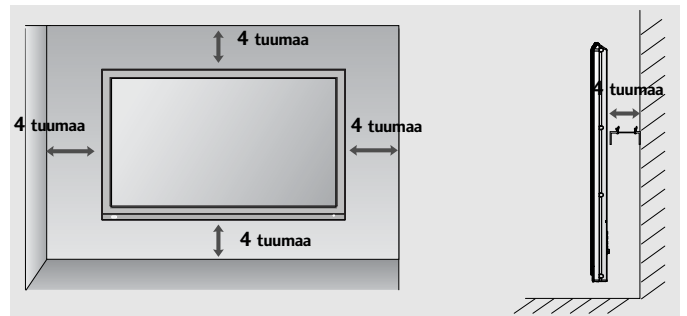

Malli	VESA (A * B)	Vakio-ruuvi	Määrä
42/47SL9***	200 * 200	M6	4

# KAUKOSÄÄTIMEN NÄPPÄINTOIMINNOT

Kun käytät kaukosäädintä, kohdista se televisiossa olevaan kaukosäätimen vastaanottimeen.



**POWER** Kytkee virran, jos televisio on valmiustilassa, tai valitsee valmiustilan, jos virta on katkaistu.

**PÄÄLLE / POIS PÄÄLTÄ** Merkkivalo on päällä tai pois päältä.

**TV/RAD** Valitsee radio-, TV- ja DTV-kanavan.

**Virransäästö** Säättää television virransäästötilaa. (► sivu 67)

**AV MODE (AV-TILA)** Tämän avulla voit valita ja määrittää kuvia sekä ääniä AV-laitteita kytkettäessä. (► sivu 37)

**INPUT** Ulkoisen lähteen vaihtoehdot vaihtuvat peräkkäin. (► sivu 30)

**Numeropainikket** Valitsevat ohjelman.  
**0~9** Valitsevat valikosta numeroidun vaihtoehdon.

**LIST** Näyttää ohjelmataulukon (► sivu 28)

**Q.VIEW** Palaa viimeksi katseltuun ohjelmaan.

**MENU** Avaa valikon.  
 Tyhjentää kuvaruutunäytön ja palaa kaikista valikoista television katseluun. (► sivu 15)

**RATIO** Valitsee haluamasi kuvasuhteen. (► sivu 64)

**Q.MENU (PIKAVALIKKO)** Valitse haluamasi pikavalikkolähde. (Kuvasuhte, Selkeä ääni II, Kuvatila, Äänitila, Ääni, Uniajastin, Suosikki, USB-laitetta) (► sivu 14)

**PEUKALOSAUVA (ylös/alas/vasemmalle/oikealle)** Voit siirtyä näytössä näkyvissä valikoissa ja säätää asetuksia.

**OK** Vahvistaa valinnan tai näyttää nykyisen tilan.

**GUIDE (OPAS)** Tuo ohjelmaoppaan näkyviin. (► sivu 61)

**INFO (TIEDOT)** Näyttää nykyisen näytön tiedot.

**RETURN (PALUU) (EXIT (POISTU))** Tämän avulla käyttäjä voi palata yhden vaiheen taaksepäin vuorovaikutteisessä sovelluksessa, EPG:ssä tai muussa käyttäjätoiminnossa.

**VÄRILLISET PAINIKKEET** Näitä painiketta tarvitaan käytettäessä tekstitelevisiota (vain TELETEXT-malleissa) tai Kanavien järjestelytoimintoa.

# VALMISTELU

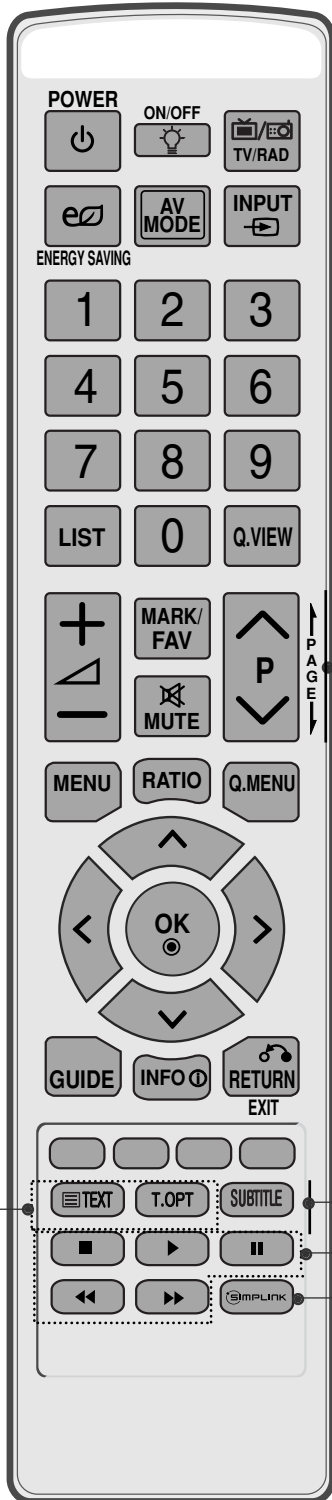

Äänvoimakkuus painikkeet + /- Säätää äänvoimakkuutta.

MARK (MERKITSE) Valitse tulolähde, jos haluat ottaa ohjatun kuvatoiminnon asetukset käyttöön.  
Valitse USB-valikon ohjelmia tai poista niiden valintoja.

FAV Näyttää valitun suosikkiohjelman.

MUTE Mykistää äänen tai poistaa mykistysten.

Ohjelma painikkeet Valitsee ohjelman.  
^ v

PAGE UP/DOWN (EDELINEN SIMU/ SEURAAVA SIMU) Siirtyy yhdestä näytön ruudusta seuraavaan.

**1** TELETEXT- painikkeet Näillä painikkeilla ohjataan tekstitelevision toimintaa.  
Lisätietoja on kohdassa 'Tekstitelevisio'. (► sivu 100)

SUBTITLE (TEKSTITYS) Haluamasi tekstityksen käynnistäminen digitaalisessa tilassa.

SIMPLINK/USB Menu (SIMPLINK/USB-valikko) -ohjaukseen painikkeet Ohjaa SIMPLINK tai USB-valikkoa (Valokuvaluett. ja Musiikkiluett. tai Elokuvaluett.).

**SIMPLINK** Televisioon liitettyjen AV-laitteiden luettelon näyttö. Tämän painikkeen avulla voit tuoda näyttöön Simplink-valikon tai poistaa sen näytöstä. (► sivu 34)

## Paristojen asentaminen

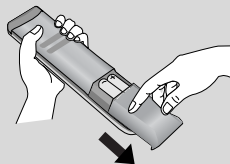

- Avaa kaukosäätimen takaosassa olevan paristolokeron kansi.
- Aseta kaksi 1,5 voltin AAA-kokoista paristoa oikeinpäin (plus- ja miinusmerkit kohdakkain). Älä käytä vanhoja tai käytettyjä paristoja uusien kanssa.
- Sulje kansi.

## Helppokäyttöinen kaukosäädin



**POWER** Kytkee virran, jos televisio on valmiustilassa, tai valitsee valmiustilan, jos virta on katkaistu.

**TV/INPUT** Ulkoisen lähteen vaihtoehdot vaihtuvat peräkkäin. (► sivu 30)

**Äänenvoimakkuus painikkeet + /-** Säätää äänenvoimakkuutta.

**MUTE** Mykistää äänen tai poistaa mykistykseen.

**Ohjelma painikkeet** Valitsee ohjelman.  
^ v

**Numeropainikkeet 0~9** Valitsevat ohjelman.  
Valitsevat valikosta numeroidun vaihtoehdon.

**OK** Vahvistaa valinnan tai näyttää nykyisen tilan.

**Q.VIEW** Palaa viimeksi katseltuun ohjelmaan.

### Paristojen asentaminen

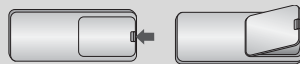

- Avaa kaukosäätimen takaosassa olevan paristolokeron kansi.
- Aseta kaksi 1,5 voltin AAA-kokoista paristoa oikeinpäin (plus- ja miinusmerkit kohdakkain). Älä käytä vanhoja tai käytettyjä paristoja uusien kanssa.
- Sulje kansi.



# ULKOISTEN LAITTEIDEN ASENNUS

- Älä kytke mitään virtajohtoa pistorasiaan, ennen kuin olet kytkenyt kaikki laitteet toisiinsa. Muuten laitteet voivat vahingoittua.

## ANTENNIN KYTKEMINEN

- Suuntaa antenni niin, että kuvasta tulee mahdollisimman hyvä.
- Antennikaapeli ja muunnin on hankittava erikseen.

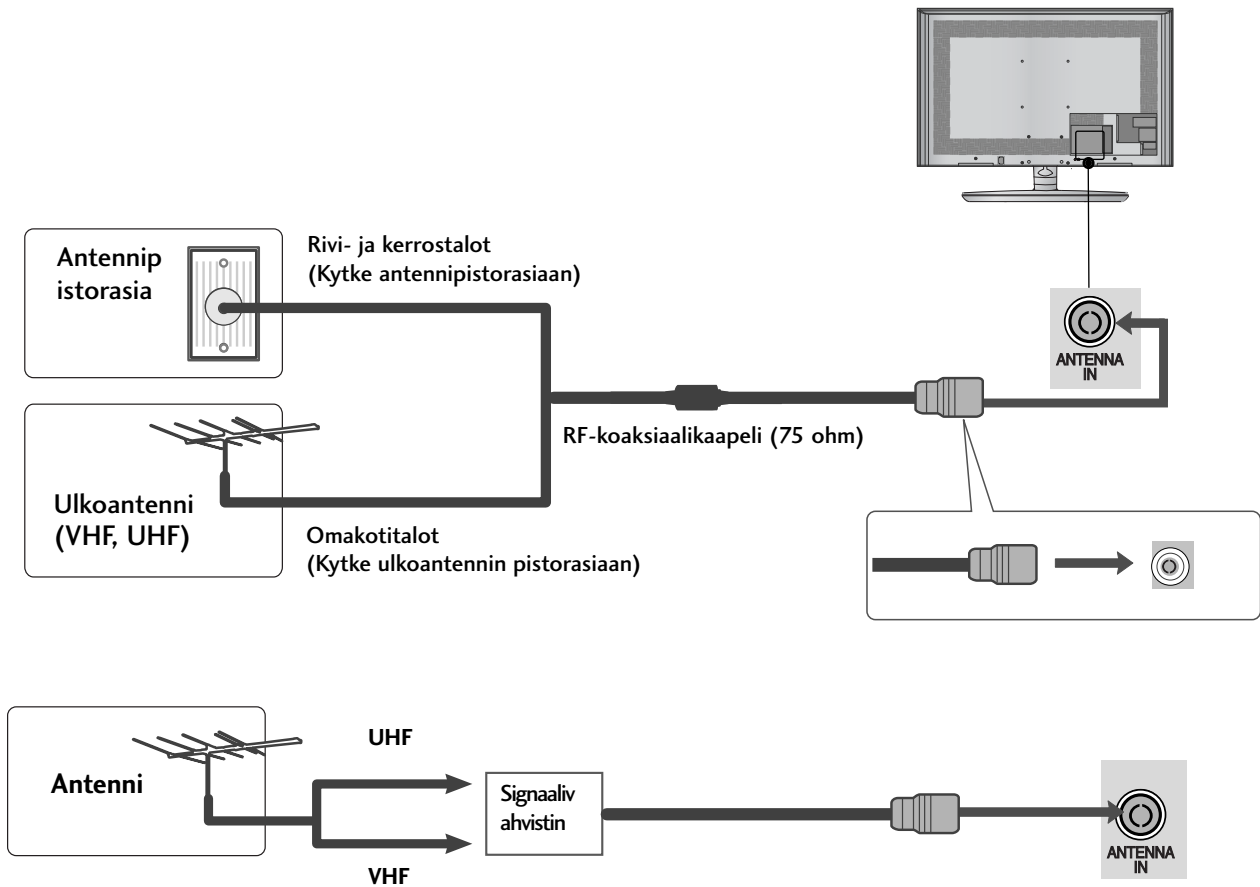

- Jos signaali on heikko, saat paremman kuvan asentamalla antenniin signaalivahvistimen kuvassa näkyvällä tavalla.
- Jos signaali pitää jakaa kahden television kesken, käytä antennisignaalin jakajaa.

# ULKOISTEN LAITTEIDEN ASENNUS

- Älä kytke mitään virtajohtoa pistorasiaan, ennen kuin olet kytkenyt kaikki laitteet toisiinsa. Muuten laitteet voivat vahingoittua.
- Tätä kohtaa ULKOISEN LAITTEISTON ASETUS kohdassa käytetään pääasiallisesti kaavioita malleille 32/37/42/47/55SL8\*\*\*.
- Kuva saattaa poiketa tv-laitteestasi.

## Kytkeminen komponenttikaapelilla

- Tämä televisio voi vastaanottaa digitaalisia antenni- ja kaapelisignaaleita ilman erillistä digivastaanotinta. Jos vastaanotat digitaalisignaaleita digivastaanottimen tai muun ulkoisen digitaalisen laitteen kautta, perehdy seuraavaan kaavioon.

- 1 Liitä videon ulkoisen laitteiston (digiboksi, DVD jne.) ulostulot (Y, PB, PR) TV:n COMPONENT IN VIDEO-liitäntään.
- 2 Liitä ulkoisen laitteiston (digiboksi, DVD jne.) audion ulostulot TV:n COMPONENT IN AUDIO-liitäntään.
- 3 Kytke ulkoinen laitteisto päälle.  
(Katso lisätietoja ulkoisen laitteiston käyttöohjeesta.)
- 4 Valitse kaukosäätimen **INPUT** -painikkeella lähteeksi **Komponentti**.

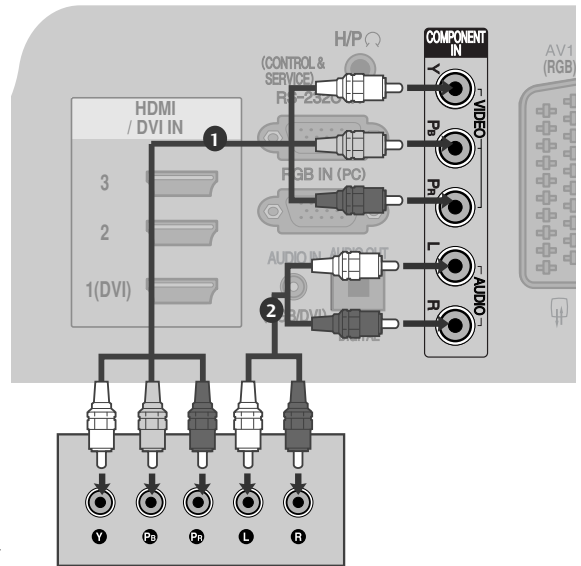

- HDMI-äänien tuettu muoto: Dolby Digital, PCM  
DTS Audio- formaattia ei tueta.

Signaali	Komponentti	HDMI
480i/576i	○	X
480p/576p	○	○
720p/1080i	○	○
1080p	○ (Vain 50/60Hz)	○ (24Hz/30Hz/50Hz/60Hz)

### Komponenttituloliitännät

Saat laadukkaan kuvan, kun kytket DVD-soittimen komponenttituloliitäntöihin seuraavalla tavalla.

Television komponenttitulot	Y	P <sub>B</sub>	P <sub>R</sub>
DVD-soittimen videolähdöt	Y	P <sub>B</sub>	P <sub>R</sub>
	Y	B-Y	R-Y
	Y	C <sub>b</sub>	C <sub>r</sub>
	Y	P <sub>b</sub>	P <sub>r</sub>



# HDMI- KAAPELIN LIITÄNTÄ

- 1 Liitä ulkoisen laitteiston (digiboksi, DVD jne.) HDMI- ulostulo TV:n HDMI/DVI IN 1 (DVI), HDMI/DVI IN 2, HDMI/DVI IN 3 tai HDMI IN 4 liitântään.
- 2 Kytke ulkoinen laitteisto päälle.  
(Katso lisätietoja ulkoisen laitteiston käyttöohjeesta.)
- 3 Valitse kaukosäätimen **INPUT**-painikkeella läh- teeksi **HDMI1**, **HDMI2**, **HDMI3** tai **HDMI4**.

## ! HUOMAUTUS

- ▶ HDMI-kaapelia käytettäessä televisio voi vastaanottaa samanaikaisesti video- ja äänisignaalia.
- ▶ Jos digitaalinen kotipääte ei tue automaattista HDMI:tä, määritä lähtötarkkuus vastaavalla tavalla.
- ▶ Tarkista, että käytät vähintään HDMI 1.3 -kaapeleita. Jos HDMI-kaapelit eivät tue HDMI 1.3 -standardia, kuva voi välkkyä tai sitä ei ole ollenkaan. Käytä uusia kaapeleita, jotka tukevat vähintään HDMI 1.3 -standardia.

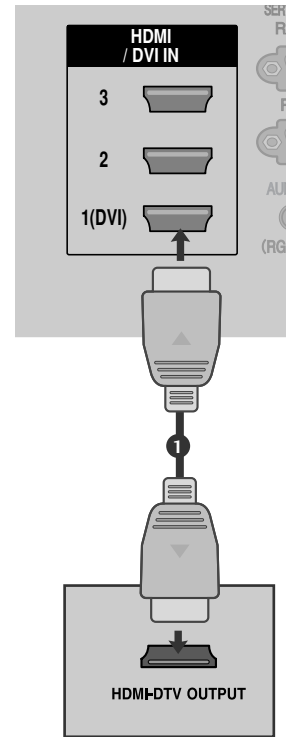

# Kytkeminen HDMI-DVI-kaapelilla

- 1 Liitä digiboksin tai PC:n DVI- ulostulo TV:n HDMI/DVI IN 1 (DVI) liitântään.
- 2 Liitä digiboksin tai PC:n audion ulostulo TV:n AUDIO IN (RGB/DVI) liitântään.
- 3 Kytke digiboksi, PC tai TV päälle.  
(Katso lisätietoja digiboksin tai PC:n käyttöohjeesta.)
- 4 Valitse kaukosäätimen **INPUT**-painikkeella lähteeksi **HDMI1**.

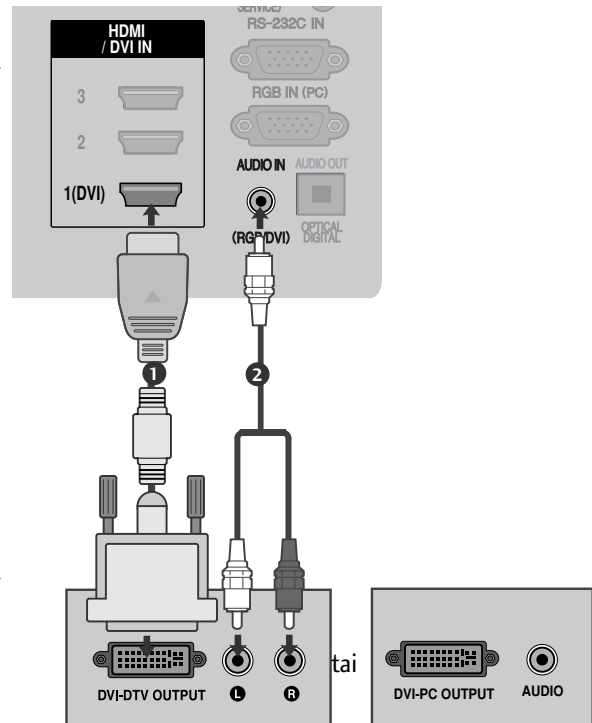

# ULKOISTEN LAITTEIDEN ASENNUS

## Kytkeminen Scart-kaapelilla

- 1 Liitä ulkoisen laitteiston (DVD, VCR jne.) EURO SCART-liitin TV:n AV1 EURO SCART-liitäntään.
- 2 Kytke ulkoinen laitteisto päälle.  
(Katso lisätietoja ulkoisen laitteiston käyttöohjeesta.)
- 3 Valitse kaukosäätimen **INPUT**-painikkeella lähteeksi **AV1**.  
Jos videonauhuri on kytketty **AV2**-Scart-liitäntään, valitse lähteeksi **AV2**.

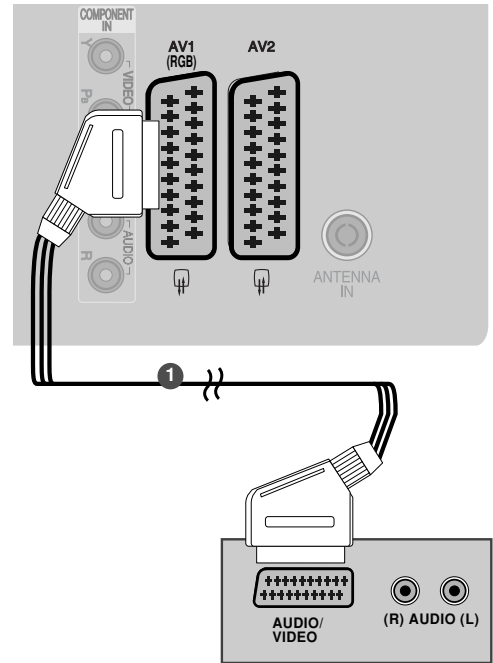

Scart	Tulo			Lähtö
	Kuva	Ääni	RGB	Kuva, Ääni
AV1	O	O	O	Vain analoginen
AV2	O	O	X	Analoginen, DTV- ja AV1, AV2, AV3 (paitsi 42/47SL9***)-lähtö käytettävissä.

Nykyinen tulotila	Lähdön tyyppi	AV1	AV2	AV2
		(Television lähtö)	(Näytön lähtö)	(Kun tallennuslaitteella on käynnissä ajoitettu DTV-tallennus.)
Digitaalinen televisio		X	O	O
Analoginen televisio, AV1	AV3	O	O	O
Komponentti/RGB		O	X	(Tulotila muunnetaan DTV:ksi.)
HDMI		X	X	
AV2		O	O	O

(paitsi 42/47SL9\*\*\*)

► Television lähtö :  
Lähetää analogisia televisiosignaaleja.  
Näytön lähtö: Lähetää nykyisen näyttökuvan.

### ! HUOMAUTUS

► Jos käytät EURO-scart-kaapelia, käytä suojattua Euro-scart-kaapelia.

## USB-TULON ASENNUS

- 1 Kytke USB-laite televisiossa olevaan USB IN -liitäntään.
- 2 Kytettyäsi laitteen **USB IN** -liitäntään voit käyttää **DVR**-toimintoa. (► sivu.47)

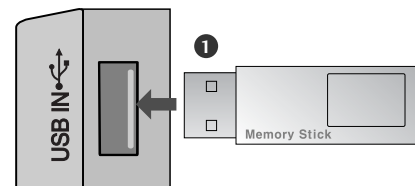

## Kytkeminen RCA-kaapelilla

(paitsi 42/47SL9\*\*\*)

- 1 Liitä AUDIO/VIDEO- liittimet TV:n ja VCR:n tai ulkoisen laitteiston välille. Huomioi liittimien värit. (Video = keltainen, vasen äänikanava = valkoinen ja oikea äänikanava = punainen)
- 2 Pane kasetti videonauhuriin ja paina videonauhurin PLAY (TOISTO) -painiketta. (Katso videonauhurin käyttöopasta.)  
Tai, käytä vastaavaa ulkoista laitteistoa. (Katso ulkoisen laitteen käyttöopasta.)
- 3 Valitse kaukosäätimen INPUT-painikkeella AV3 lähteeksi.

### ! HUOMAUTUS

- Jos videonauhurista tulee monoääni, kytke sen audiokaapeli television AUDIO L/MONO -liitäntään.

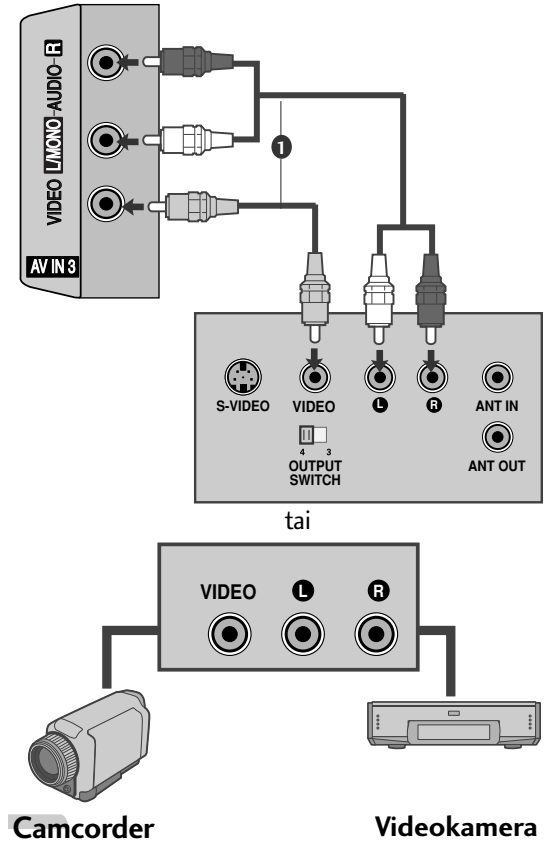

## VIDEONAUHURIN KYTKEMINEN

- Jätä videonauhurin ja television väliin tilaa, jotta kuvassa ei näy kohinaa (häiriötä).

- 1 Kytke videonauhurin ANT OUT -lähtöliitäntä television ANTENNA IN -tuloliitäntään.
- 2 Kytke antennikaapeli videonauhurin ANT IN -tuloliitäntään.
- 3 Paina videonauhurin PLAY-painiketta ja etsi sopiva ohjelma.

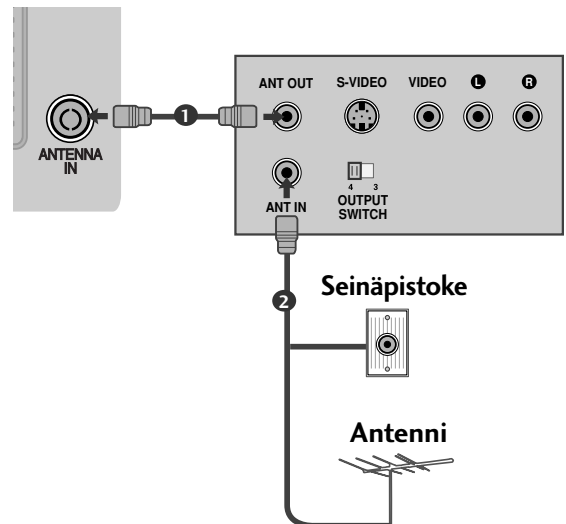

# ULKOISTEN LAITTEIDEN ASENNUS

## Kytkeminen 15-nastaisella D-sub-kaapelilla

Tässä televisiossa on Kytke ja käytä -ominaisuus, joten tietokone mukautuu television asetuksiin automaattisesti.

- 1 Kytke RGB-soittimen PC-lähtöliitäntä television **RGB IN (PC)** tuloliitäntään.
- 2 Kytke PC-soittimen äänilähtöliitännät television **AUDIO IN (RGB/DVI)**-tuloliitäntöihin.
- 3 Kytke tietokoneeseen virta.
- 4 Valitse kaukosäätimen **INPUT**-painikkeella lähteeksi **RGB**.

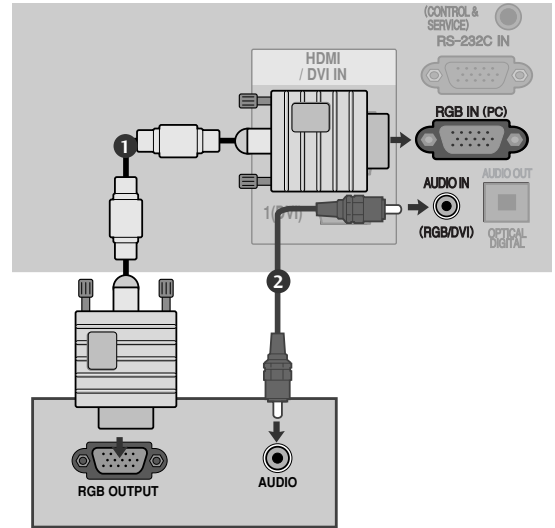

## CI-MODUULIN KIINNITTÄMINEN

- Maksullisten palvelujen katsominen digitaalisessa televisio-tilassa.
- Tämä ominaisuus ei ole käytettävissä kaikissa maissa.

- 1 Aseta CI-moduuli television PCMCIA-KORTTIPAikkaan (Personal Computer Memory Card International Association) oheisen kuvan mukaisesti.

Lisätietoja on sivulla sivu. 27.

### ! HUOMAUTUS

- Varmista, että CI-moduuli on asetettu PCMCIA-korttipaikkaan oikeassa suunnassa. Jos moduulia ei ole asetettu oikein, se voi vahingoittaa televisiota ja PCMCIA-korttipaikkaa.

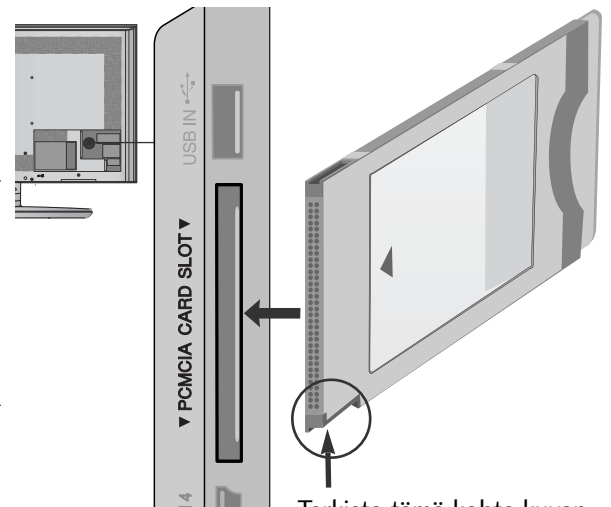

Tarkista tämä kohta kuvan osoittamalla tavalla ja aseta CI-moduuli paikalleen.

## DIGITAL AUDIO OUT -KYTKEMINEN

Voit välittää television äänen ulkoiseen äänentoistolaitteeseen optisen Digital Audio Output -lähtöliitännän kautta.

Jos haluat nauttia digitaalisista lähetyksistä 5.1-kanavaisten kaiuttimien kautta, kytke television takapaneelissa oleva OPTICAL DIGITAL AUDIO OUT -liitäntä DVD-kotiteatteriin (tai vahvistimeen).

- 1 Kytke optisen kaapelin toinen pää television optiseen Digital Audio Output -lähtöliitännään.
- 2 Kytke optisen kaapelin toinen pää äänentoistolaitteen digitaalisen äänen optiseen tuloliitännään.
- 3 Aseta AUDIO (ÄÄNI) -valikon TV Speaker (Television kaiutin) -vaihtoehdoksi Off (Ei käytössä). (►sivu.83). Tutustu ulkoisen äänentoistolaitteen käyttöoppaaseen, kun ryhdyt käyttämään laitetta.

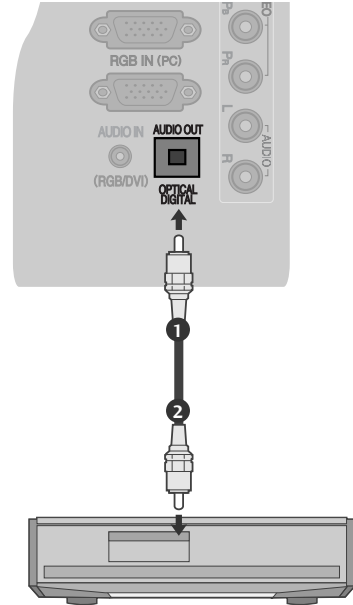

### VAROITUS

- Älä katso optisen lähtöliitännän sisään. Lasersäteeseen katsominen voi vahingoittaa silmiäsi.

## KUULOKEASETUKSET

Voit kuunnella ääntä kuulokkeilla.

- 1 Kytke kuuloke kuulokeliitännään.
- 2 Voit säätää kuulokkeen äänenvoimakkuutta  + tai - painikkeella. Jos painat MUTE (MYKISTYS) -painiketta, kuulokkeen ääni katkeaa.

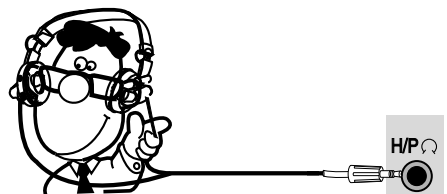

### HUOMAUTUS

- AUDIO- valikon nimikkeet ovat poissa käytössä kuulokeliitännässä.
- Kun kuuloke on liitetty ja toiminto vaihdetaan AV- TILAAN, muutos koskee vain videota mutta ei audioa.
- Optisen Digitaalisen Audion lähtöliitäntä ei ole käytössä kuulokeliitännässä.

# ULKOISTEN LAITTEIDEN ASENNUS

## Tuettu näyttötarkkuus

### RGB-PC, HDMI/DVI-PC -tilassa

Tarkkuus	Vaakataajuus (kHz)	Pystytaajuus (Hz)
720x400	31,468	70,08
640x480	31,469	59,94
800x600	37,879	60,31
1024x768	48,363	60,00
1280x768	47,78	59,87
1360x768	47,72	59,80
1280x1024	63,595	60,00
1920x1080 (RGB-PC)	66,587	59,93
1920x1080 (HDMI-PC)	67,5	60,00

### HDMI/DVI-DTV -tilassa

Tarkkuus	Vaakataajuus (kHz)	Pystytaajuus (Hz)
720x480	31,469/31,5	59,94/60
720x576	31,25	50
1280x720	37,5	50
	44,96/45	59,94/60
1920x1080	33,72/33,75	59,94/60
	28,125	50
	26,97/27	23,97/24
	33,716/33,75	29,976/30,00
	56,25	50
	67,43/67,5	59,94/60

### ! HUOMAUTUS

- ▶ Vältä jättämästä liikkumatonta kuvaa televisioruutuun pitkäksi ajaksi. Liikkumaton kuva voi palaa näyttöön pysyvästi. Käytä aina näytönsäätäjä, kun se on mahdollista.
- ▶ Tietokonetilassa voi esiintyä kohinaa ja pystykuvia sekä kontrastin tai kirkkauden häiriöitä käytettäessä joitakin tarkkuuksia. Säädä tällöin tietokonetilan tarkkuutta, virkistystaajuutta, kirkkautta tai kontrastia, kunnes kuva on selkeä. Jos tietokoneen näytönohjaimen virkistystaajuutta ei voi säätää, vaihda tietokoneen näytönohjein tai ota yhteys näytönohjaimen valmistajaan.
- ▶ Synkronointisignaali voidaan valita erikseen vaaka- ja pystytaajuuksia varten.
- ▶ Suosittelemme asetuksia 1920 x 1080, 60 Hz PC-tilassa. Niillä saavutetaan paras kuvanlaatu.
- ▶ Kytke tietokoneen näyttöliitäntään kiinnitetty signaalikaapeli television RGB (PC) -liitäntään tai tietokoneen HDMI-liitäntään kiinnitetty signaalikaapeli television HDMI IN (tai HDMI/DVI IN) -liitäntään.
- ▶ Kytke tietokoneen äänikaapeli television AUDIO INPUT -liitäntöihin. Television mukana ei toimiteta kaapeleita.
- ▶ Jos käytät äänikorttia, säädä tietokoneen ääntä tilanteen mukaan.
- ▶ Jos tietokoneen näyttökortista ei saada analogista ja digitaalista RGB-signaalia samanaikaisesti, kytke vain RGB tai HDMI IN (tai HDMI/DVI IN) -liitäntä, jotta näet tietokoneen tuottaman kuvan televisiossa.
- ▶ Jos tietokoneen näyttökortti lähettää analogista ja digitaalista RGB-signaalia samanaikaisesti, aseta televisio RGB tai HDMI-tilaan (televisio asettaa automaattisesti toiseksi tilaksi Plug and Play.)
- ▶ Näyttökortti vaikuttaa siihen, toimiiko DOS-tila, jos HDMI-DVI-kaapelia käytetään.
- ▶ Jos käytettävä RGB-tietokonekaapeli on liian pitkä, voi aiheutua kohinaa. On suositeltavaa käyttää alle 5 metrin kaapelia. Se varmistaa parhaan kuvanlaadun.









# Kuvaruudun asetukset PC-tilassa

## Näytön asetusten palauttaminen

Palauttaa Position (Sijainti)-, Size (Storlek)- ja Phase (Vaihe) -asetusten tehdasasetukset.

Tämä toiminto on käytettävissä seuraavissa tiloissa: RGB[PC] (RGB[Tietokone]).



- 1   Valitse **KUVA**.
- 2   Valitse **NÄYTTÖ**.
- 3   Valitse **Nollaus**.
- 4   Valitse **KYLLÄ**.
- 5  Suorita **Nollaus**.

- Pää normaaliin tv-näyttöön painamalla **MENU (VALIKKO)** -painiketta.
- Pää edelliseen valikkonäyttöön painamalla **RETURN (PALUU)** -painiketta.

# ULKOISTEN LAITTEIDEN ASENNUS

## Automaattinen asetus (vain RGB [PC] -tilassa)

Tämä toiminto säätää kuvan sijainnin automaattisesti ja vähentää kuvan värinää. Jos kuva ei ole säätämisen jälkeenkään aivan moitteeton, televi-siossa ei ole vikaa, vaan se tarvitsee lisäsäätämistä.

### Automaattinen asetus

Tämä toiminto säätää sijainnin näytössä, koon ja vaiheen automaattisesti. Kuva poistuu näytöstä muutamaksi sekunniksi, kun asetuksia määritetään automaattisesti.



- 1 MENU Valitse **KUVA**.
- 2 OK Valitse **NÄYTTÖ**.
- 3 OK Valitse **Autom. asetukset**.
- 4 OK Valitse **KYLLÄ**.
- 5 OK Suorita **Autom. asetukset**.

- Jos kuvan sijainti ei ole vielä oikea, valitse automaattisäätö uudelleen.
- Jos kuvaa on säädettävä uudelleen automaattisen säätämisen jälkeen RGB (PC) -tilassa, voit säätää **Sijainti**, **Storlek** tai **Vaihe**.

- Palaa normaaliin tv-näyttöön painamalla **MENU (VALIKKO)** -painiketta.
- Palaa edelliseen valikkonäyttöön painamalla **RETURN (PALUU)** -painiketta.











## Tarkkuuden valitseminen

Voit katsoa normaalia kuvaa valitsemalla saman RGB-tilan ja PC-tilan tarkkuuden.

Tämä toiminto on käytettävissä seuraavissa tiloissa: RGB[PC]



- 1   Valitse **KUVA**.
- 2   Valitse **NÄYTTÖ**.
- 3   Valitse **Tarkkuus**.
- 4   Valitse haluttu tarkkuus.
- 5 

- Palaa normaaliin tv-näyttöön painamalla **MENU** (VALIKKO) -painiketta.
- Palaa edelliseen valikkonäyttöön painamalla **RETURN** (PALUU) -painiketta.

# ULKOISTEN LAITTEIDEN ASENNUS

## Näytön sijainnin, koon ja vaiheen säätäminen.

Jos kuva ei ole selkeä automaattisäädön jälkeen ja jos teksti näyttää edelleen värisevän, säädä kuvan vaiheistusta manuaalisesti.

Tämä toiminto on käytettävissä seuraavissa tiloissa: RGB[PC].

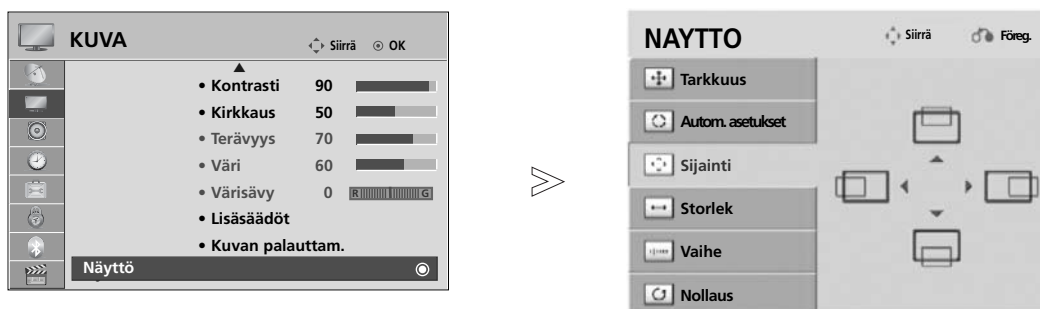

- 1 MENU Valitse **KUVA**.
- 2 OK Valitse **NÄYTTÖ**.
- 3 OK Valitse **Sijainti**, **Storlek** tai **Vaihe**.
- 4 OK Tee tarvittavat muutokset.
- 5 OK

- Palaa normaaliin tv-näyttöön painamalla **MENU (VALIKKO)** -painiketta.
- Palaa edelliseen valikkonäyttöön painamalla **RETURN (PALUU)** -painiketta.

# TELEVISION KATSELU / KANAVIEN HALLINTA

## TELEVISION KÄYNNISTÄMINEN

- Voit hyödyntää television ominaisuuksia, kun käynnistät sen.

- 1 Liitä ensin virtajohto oikein paikalleen.  
Ja aseta TV:n päävirtakytkin päälle.  
Televisio siirtyy tällöin valmiustilaan.
- 2 Voit käynnistää valmiustilassa olevan television painamalla television  $\odot$  / I, INPUT tai P  $\wedge$   $\vee$  (tai P  $\blacktriangle$   $\blacktriangledown$ ) -painiketta tai painamalla kaukosäätimen POWER, INPUT, P  $\wedge$   $\vee$  tai NUMBER.

## Määrittysten tekemisen aloittaminen

- 1 Jos OSD (Kuvaruutunäyttö) on näkyvä television käynnistämisen jälkeen, voit säätää **Kieli, Tila-asetus, Maa, Automaattinen haku**.

### **HUOMAUTUS:**

- a. Jos suljet valikon ilman alkuasetuksen määrittämistä, Initial Setting (Alkuasetus) -näyttö voi avautua uudelleen.
- b. RETURN -painikkeella voit siirtyä nykyisestä OSD-kuvaruutunäytöstä edelliseen OSD-kuvaruutunäyttöön.
- c. DTV-lähetysoympäristön mukaan kaikki DTV-ominaisuudet eivät välttämättä toimi maissa, joissa ei ole vahvistettuja DTV-lähetysostandardeja.
- d. "Kotikäyttö" -tila on paras asetus kotiympäristöön, ja se on myös television oletustila.
- e. "Demo tila" -tila on paras asetus myymäläympäristöön. Jos kuvanlaatua muokataan, "Demo tila" tila palauttaa tehdasasetetun kuvanlaadun tietyn ajanjakson jälkeen.
- f. Voit vaihtaa tilaa (Kotikäyttö, Demo tila) valitsemalla Asetus -valikosta Tila-asetus.

## KANAVAN VALITSEMINEN

- 1 Valitse kanava P  $\wedge$   $\vee$  painikkeella tai numeropainikkeilla.

## ÄÄNENVOIMAKKUUDEN SÄÄTÄMINEN

- 1 Säädä äänenvoimakkuus  $\triangleleft$  + tai - -painikkeella.

Jos haluat mykistää äänen, paina MUTE -painiketta.

Saat äänen jälleen kuulumaan painamalla MUTE,  $\triangleleft$  + ,  
- tai - AV Mode -painiketta.

# TELEVISION KATSELU / KANAVIEN HALLINTA

## PIKAVALIKKO

Näytössä näkyvä valikko ja tämän käyttöoppaan kuvat voivat olla hieman erilaisia.

Q.Menu (Pikavalikko) on mahdollisesti usein käytettävien toimintojen valikko.

 **Kuvasuhde:** Valitsee halutun kuvasuhteen.

Valitse Zoom Setting(Zoomausasetukset) -asetukseksi 14:9, Zoom ja Elokuvazoomaus Kuvasuhde-valikosta. Zoomausasetuksen valitsemisen jälkeen näyttö palaa pikavalikkoon.

 **Selkeä ääni II :** Erottelee ihmisten puheäänien alueen muista ja auttaa käyttäjiä kuulemaan puheäänien selvemmin.

 **Kuvatila :** Valitsee haluamasi kuvatilän.

 **Ääniasetus :** Tämän toiminnon avulla voit valita automaattisesti katsottavien kuvien kanssa parhaiten sopivan ääniyhdistelmän. Valitse haluamasi äänitila.

 **Ääni :** Valitsee äänisignaalin ulostulon.

 **Uniajastin :** Asettaa uniajastimen.

 **Suosikki :** Valitsee suosikkiohjelman.

 **USB-laitteen :** Voit poistaa USB-laitteen valitsemalla "USB Eject" ("USB-laitteen poistaminen").



1   Tuo valikot näkyviin.

2  Valitse haluamasi lähde.

3 

- Palaa normaaliin televisionäyttöön painamalla **Q.MENU** (PIKAVALIKKO) -painiketta.
- Palaa edelliseen valikkonäyttöön painamalla **RETURN** (PALUU) -painiketta.

# NÄYTTÖVALIKOIDEN VALITSEMINEN JA SÄÄDÖT

Näytössä näkyvä valikko ja tämän käyttöoppaan kuvat voivat olla hieman erilaisia.

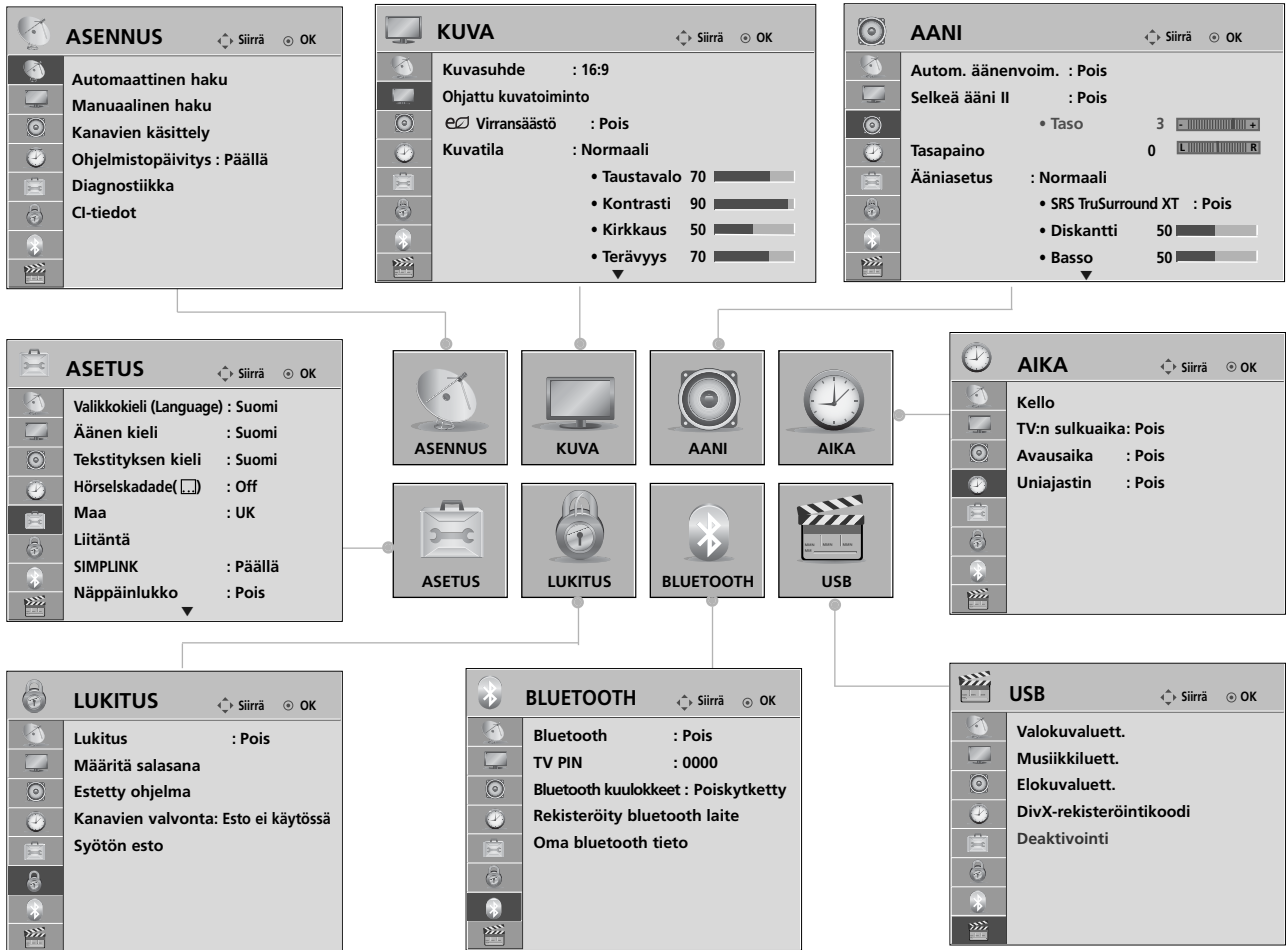

- 1 Tuo valikot näkyviin.
- 2 Valitse valikkokohde.
- 3 Siirry ponnahdusvalikkoon.

- INFO-painiketta painamalla voit tarkistaa Simple Manual (Yksinkertainen käyttöopas) -valikon.
- Palaa normaaliin tv-näyttöön painamalla **MENU** (VALIKKO) -painiketta.
- Palaa edelliseen valikkonäyttöön painamalla **RETURN** (PALUU) -painiketta.

## ! HUOMAUTUS

- ▶ CI Information- (CI-tiedot) ominaisuuksien käyttäminen ei ole mahdollista analogisessa tilassa.

# TELEVISION KATSELU / KANAVIEN HALLINTA

## KANAVIEN AUTOMAATTIVIRITYS

(Kaikkiin muihin maihin paitsi ei Suomi ja Ruotsi)

Sen avulla voit hakea ja tallentaa kaikki ohjelmat automaattisesti.

Kun aloitat automaattisen ohjelmoinnin, kaikki aiemmin tallennetut palvelutiedot poistetaan.

Tallennettavissa olevien ohjelmien enimmäismäärä on 500, mutta määrä voi vaihdella hieman lähetyssignaalin mukaan.

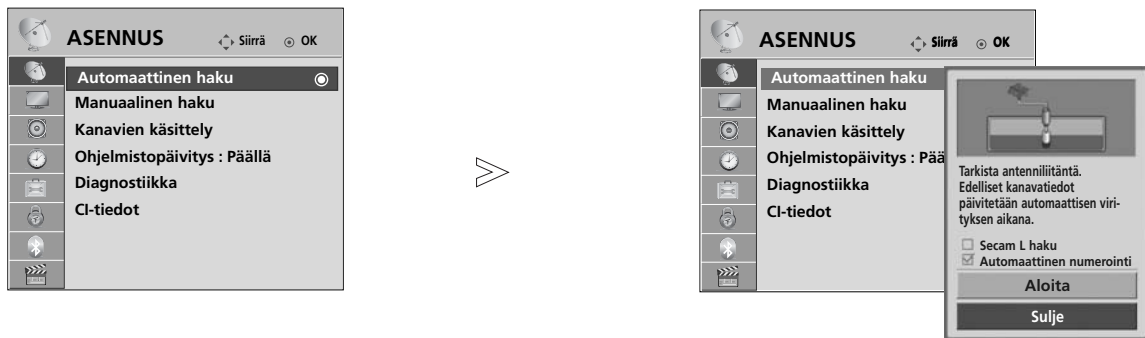

- 1 MENU Valitse **ASENNUS**.
- 2 OK Valitse **Automaattinen haku**.
- 3 OK Valitse **Käynnistä**.
- 4 OK Suorita **Automaattinen haku**.

- Anna nelikirjaiminen salasana NUMEROPAINIKKEILLA **Lock System 'On'** (Lukitusjärjestelmä käytössä) -tilassa.
- Jos haluat jatkaa automaattiviritystä, valitse **Käynnistä** käyttämällä  $\wedge \vee$  -painiketta. Paina sitten OK-painiketta. Jos et halua jatkaa, valitse **Sulje**.
- **Automaattinen numerointi**: Määritä, haluatko käyttää virittämisessä asemien lähettämiä ohjelmanumeroita.

- Palaa normaaliin tv-näyttöön painamalla **MENU (VALIKKO)** -painiketta.
- Palaa edelliseen valikkonäyttöön painamalla **RETURN (PALUU)** -painiketta.

# KANAVIEN AUTOMAATTIVIRITYS

(Ainoastaan Suomi ja Ruotsi)

(LCD-televisiomallit vain Suomessa ja Ruotsissa)

DVB-C Auto Tuning (Automaattinen DVB-C-viritys) on DVB-kaapelin käyttöä tukevissa maissa asuville käyttäjille tarkoitettu valikko.

Sen avulla voit hakea ja tallentaa kaikki ohjelmat automaattisesti.

Kun aloitat automaattisen ohjelmoinnin, kaikki aiemmin tallennetut palvelutiedot poistetaan.

Jos haluat valita Antenni -asetuksen,

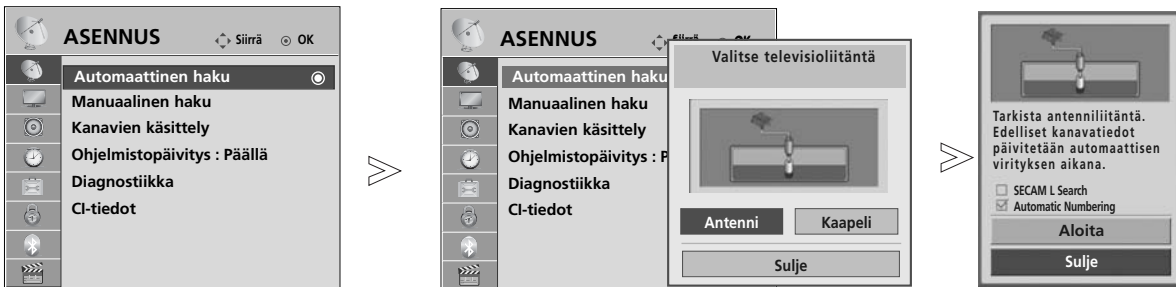

- Anna nelikirjaiminen salasana NUMEROPAINIKKEILLA **Lock System 'On'** (Lukitusjärjestelmä käytössä) -tilassa.
- Jos haluat jatkaa automaattiviritystä, valitse **Käynnistä** käyttämällä ^ v -painiketta. Paina sitten OK-painiketta. Jos et halua jatkaa, valitse **Sulje**.
- **Automaattinen numerointi:** Määritä, haluatko käyttää virittämisessä asemien lähettämiä ohjelmanumeroita.

- Palaa normaaliin tv-näyttöön painamalla **MENU** (VALIKKO) -painiketta.
- Palaa edelliseen valikkonäyttöön painamalla **RETURN** (PALUU) -painiketta.

# TELEVISION KATSELU / KANAVIEN HALLINTA

Mikäli haluat valita kaapelin

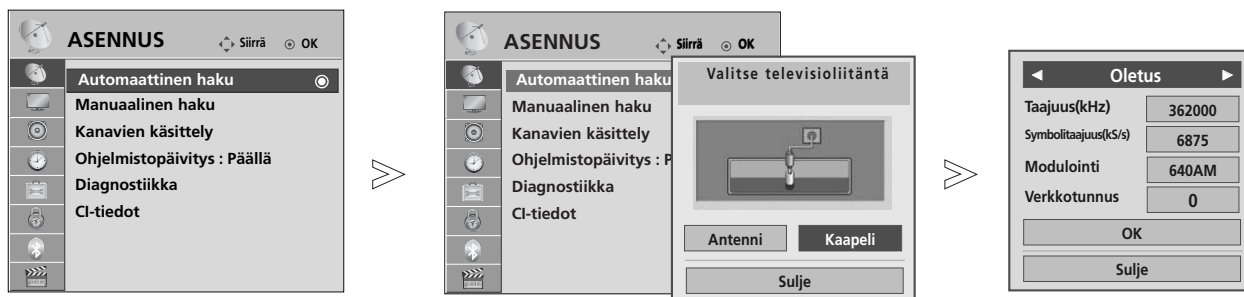

- 1 MENU Valitse **ASENNUS**.
- 2 OK Valitse **Automaattinen haku**.
- 3 OK Valitse **Kaapeli**.
- 4 OK Tee tarvittavat muutokset.
- 5 OK Valitse **Käynnistä**.
- 6 OK Suorita **Automaattinen haku**.

- Anna nelikirjaiminen salasana NUMEROPAINIKKEILLA **Lock System 'On'** (Lukitusjärjestelmä käytössä) -tilassa.
- Jos haluat jatkaa automaattiviritystä, valitse **OK** käyttämällä  $\wedge$   $\vee$  -painiketta. Paina sitten OK-painiketta. Jos et halua jatkaa, valitse **Sulje**.

- Palaa normaaliin tv-näyttöön painamalla **MENU** (VALIKKO) -painiketta.
- Palaa edelliseen valikkonäyttöön painamalla **RETURN** (PALUU) -painiketta.

Seuraavat arvot on määritettävä, jos haluat hakea kaikki käytettävissä olevat ohjelmat nopeasti ja oikein. Yleisimmin käytetyt arvot määritetään oletusarvoisesti.

Selvitä oikeat asetukset kuitenkin kaapeliteleviopalvelun tarjoajalta.

Kun suoritat Auto Tuning (Automaattiviritys) -toiminnon DVB-kaapelitilassa ja valitset asetukseksi Full (Täydellinen), laite etsii käytettävissä olevia kanavia kaikilta taajuuksilta väliltä 110–862 MHz.

Jos ohjelmaa ei haeta valitsemalla Oletusarvo (Default), suorita haku arvolla Täysi (Full).

Kuitenkin jos ohjelmaa haetaan valitsemalla arvo Täysi, Automaattiviritys saattaa kestää liian kauan.

- **Taajuutta** : Anna käyttäjän määrittämä taajuusalue.
- **Symbolitaajuus** : Anna käyttäjän määrittämä symbolinopeus (symbolinopeus: nopeus, jolla laite, esimerkiksi modeemi, lähettää symbolit kanavaan)..
- **Modulointi** : Anna käyttäjän määrittämä modulaatio (modulaatio: ääni- tai videosaalien yhdistäminen kantaaltoon).
- **Verkkotunnus** (vain Ruotsi): Kullekin käyttäjälle määritetty yksilöllinen tunnistus.

## Huomio

- ▶ Mikäli valitset toiminnon "**Kaapeli**" Suomen tai Ruotsin tarkastuksen jälkeen, voit katsoa valikosta "**Automaattinen kanava päivitys**" mikä oletusarvo on päällä "**Päällä**".
- ▶ Mikäli pidät toiminnon päällä "**Päällä**", kanavatiedot päivitetään automaattisesti kun verkkotiedot muuttuvat.
- ▶ Jos toiminto "**Automaattinen kanava päivitys**" ei ole päällä "**Pois**", kanavatietoja ei päivitetä.

## KANAVIEN AUTOMAATTIVIRITYS

Jos valitset "--" Maa- asetuksen, (Lukuunottamatta Suomea ja Ruotsia)

DVB-C toiminnan katsomiseksi maissa lukuunottamatta Suomea ja Ruotsia valitse toiminto '--' Maa kohdassa **ASETUS**.

Voit valita **Käyttäjä**- tilan tai **Täydellinen**- tilan kohdassa **Automaattinen haku**.

Vastaavaa kotitalouden taajuutta on ehkä muutettava **Käyttäjä**- tilan virityksessä ja vastaavat tiedot riippuvat Kaapelintarjoajan (SO) palveluista.

**Täydellinen**- tilan virityksen aikana muutamia kanavia on rajoitettu joillekin Kaapelintarjoajille (SO) ja viritys voi tämän takia kestää kauan.

## Huomio







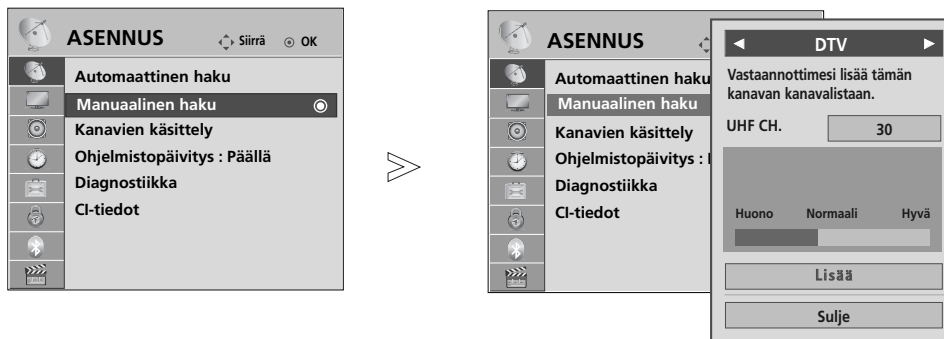

- ▶ Kaapelintarjoajasi voi laskuttaa heidän palveluistaan tai vaatia sinua noudattamaan heidän myynti- ja toimintusehtojaan.
- ▶ DVB-C kaapeli ei ehkä toimi oikein kaikkien kaapelintarjoajien kanssa.
- ▶ Yhteensopivia DVB-C digitaalisia kaapelilähetyksiä ei pystytä takaamaan.



# KANAVIEN KÄSIVIRITYS (DIGITAALISESSA TILASSA)

Manuaalista ohjelmanhakua käytettäessä voit lisätä ohjelmia manuaalisesti ohjelmaluetteloon.  
(Kaikkiin muihin maihin paitsi ei Suomi ja Ruotsi  
& Valittaessa Antenni, jos Suomi, Ruotsi tai "--" on valittuna)



- 1 MENU   Valitse **ASENNUS**.
- 2   Valitse **Manuaalinen haku**.
- 3   Valitse **DTV**.
- 4   Valitse haluamasi kanavanumero.







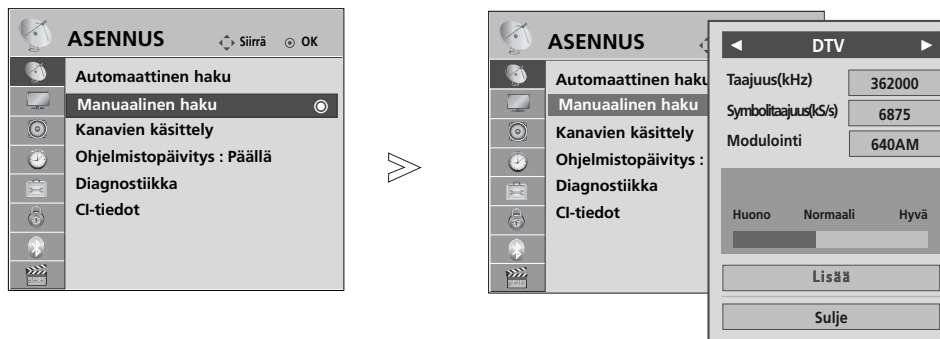

- Anna nelikirjaiminen salasana NUMEROPAINIKKEILLA **Lock System 'On'** (Lukitusjärjestelmä käytössä) -tilassa.

- Palaa normaaliin tv-näyttöön painamalla **MENU (VALIKKO)** -painiketta.
- Palaa edelliseen valikkonäyttöön painamalla **RETURN (PALUU)** -painiketta.

# TELEVISION KATSELU / KANAVIEN HALLINTA

(Valittaessa Kaapeli (DVB- kaapelitila), jos Suomi, Ruotsi tai "--" on valittuna)



- 1   Valitse **ASENNUS**.
- 2   Valitse **Manuaalinen haku**.
- 3   Valitse **DTV**.
- 4    Tee tarvittavat muutokset.

- Anna nelikirjaiminen salasana NUMEROPAINIKKEILLA **Lock System** 'On' (Lukitusjärjestelmä käytössä) -tilassa.

- Palaa normaaliin tv-näyttöön painamalla **MENU** (VALIKKO) -painiketta.
- Palaa edelliseen valikkonäyttöön painamalla **RETURN** (PALUU) -painiketta.

Frequency (Taajuus)-, Symbol rate (Symbolinopeus)- ja Modulation rate (Modulaatiotaajuus) -asetukset on määritettävä, jotta ohjelma voidaan lisätä DVB-kaapeli. Selvitä oikeat arvot kaapelitelevisiopalvelun tarjoajalta.

# KANAVIEN KÄSIVIRITYS (ANALOGISESSA TILASSA)

Kanavien käsiviritys mahdollistaa kanavien virittämisen ja niiden järjestämisen haluttuun järjestykseen käsin.

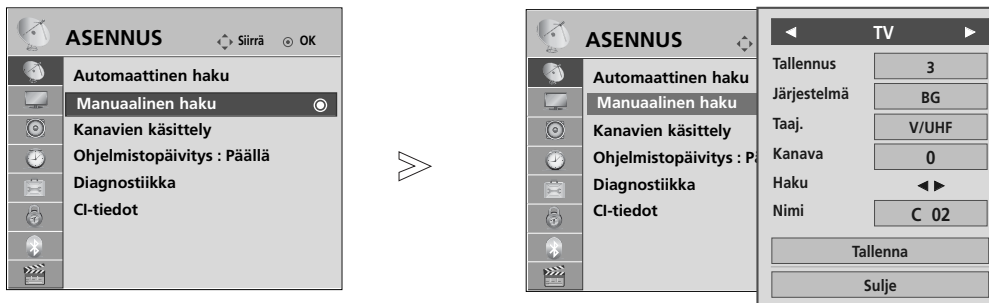

- 1 Valitse **ASENNUS**.
- 2 Valitse **Manuaalinen haku**.
- 3 Valitse **TV**.
- 4 tai Valitse haluamasi ohjelmanumero.
- 5 Valitse televisiojärjestelmä.

- 6 Valitse **V/UHF** tai **Kaapeli**.
- 7 tai Valitse haluamasi kanavanumero.
- 8 Aloita etsintä.
- 9 Valitse **Tallenna**

- Palaa normaaliin tv-näyttöön painamalla **MENU (VALIKKO)** -painiketta.
- Palaa edelliseen valikkonäyttöön painamalla **RETURN (PALUU)** -painiketta.

- Anna nelikirjaiminen salasana NUMEROPAINIKKEILLA **Lock System 'On'** (Lukitusjärjestelmä käytössä) -tilassa.
- **L** : SECAM L/L' (lisävaruste)
- **BG** : PAL B/G, SECAM B/G (Eurooppa/Itä-Eurooppa/Aasia/ Uusi Seelanti/Lähi-itä/Afrikka/Australia)
- **I** : PAL I/II (Iso-Britannia/Irlanti/Hongkong/Etelä-Afrikka)
- **DK** : PAL D/K, SECAM D/K (Itä-Eurooppa/Kiina/Afrikka/IVY)
- Voit tallentaa toisen kanavan toistamalla vaiheet 4–9.

# TELEVISION KATSELU / KANAVIEN HALLINTA

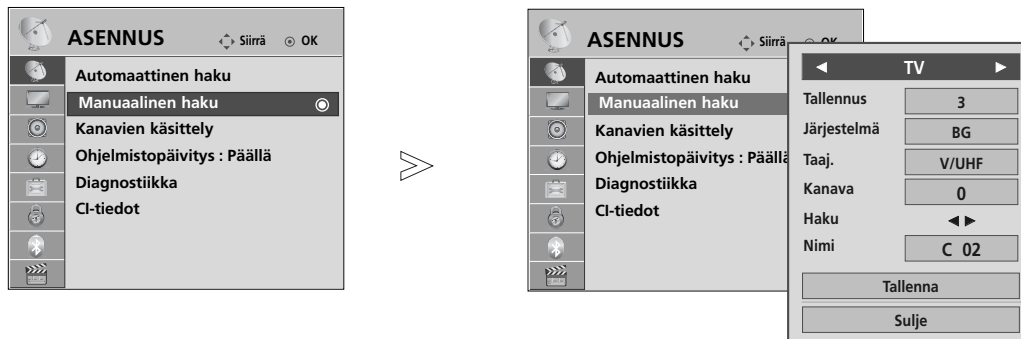

## ■ Hienoviritys

Hienoviritys on yleensä tarpeen vain silloin, kun kuvanlaatu on heikko.

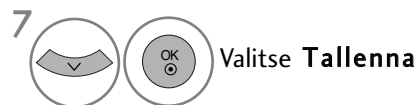
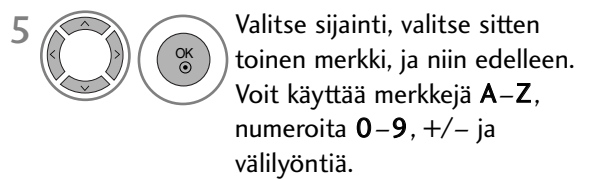

- Palaa normaaliin tv-näyttöön painamalla **MENU (VALIKKO)** -painiketta.
- Palaa edelliseen valikkonäyttöön painamalla **RETURN (PALUU)** -painiketta.

# OHJELMAPAIKKOJEN JÄRJESTÄMINEN

Jos ohjelma on määritetty ohitettavaksi, sitä ei voi valita P ^ v -painikkeella televisiota katseltaessa.

Jos haluat valita ohitettavaksi määritetyn ohjelman, anna sen numero NUMEROPAINIKKEILLA tai valitse se Programme edit (Ohjelmien järjestely) -valikosta.

Tämän toiminnon avulla voit ohittaa televisioon tallennettuja ohjelmia.

Voit muuttaa ohjelman numeroa "Move" (Siirrä) -toiminnolla, jos "Automatic Numbering" (Automaattinen numerointi) -asetuksen valinta on poistettuna automaattisen virityksen alkaessa.

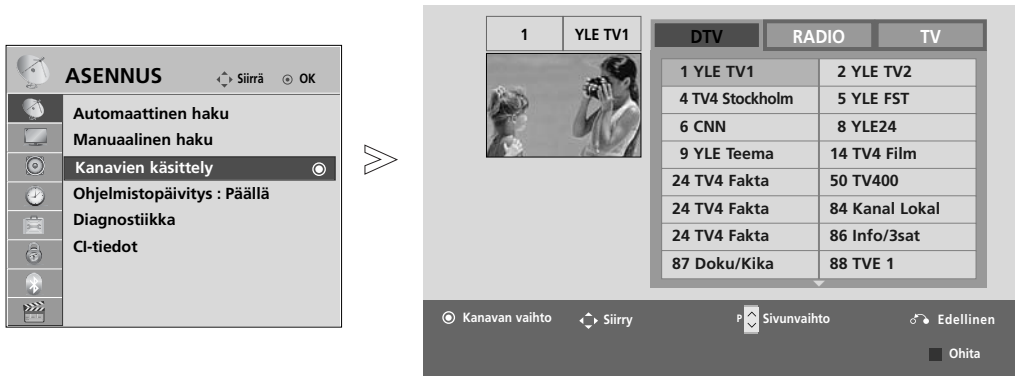

- 1 MENU Valitse **ASENNUS**.
- 2 OK Valitse **Kanavien käsittely** .
- 3 OK Siirry ominaisuuteen **Kanavien käsittely** .
- 4 Valitse tallennettava tai ohitettava ohjelma.



- Anna nelikirjaiminen salasana NUMEROPAINIKKEILLA **Lock System 'On'** (Lukitusjärjestelmä käytössä) -tilassa.

- Palaa normaaliin tv-näyttöön painamalla **MENU (VALIKKO)** -painiketta.
- Palaa edelliseen valikkonäyttöön painamalla **RETURN (PALUU)** -painiketta.

# TELEVISION KATSELU / KANAVIEN HALLINTA

## DTV/RADIOTILA

### ■ Ohjelmapaikan ohittaminen

-  Valitse ohitettava ohjelmanumero.
-  Muuta ohjelmanumero siniseksi.
-  Vapauta.



- Kun ohjelmapaikka on ohitettu, sitä ei voi valita P <sup>^</sup> <sub>v</sub> näppäimellä kanavien normaalin selaamisen aikana. Jos haluat valita ohitetun ohjelmapaikan, anna sen numero suoraan numeronäppäimillä tai valitse se ohjelmapaikkojen järjestelyvalikon tai kanavataulukon kautta.
- Jos haluat valita ohitettavaksi määritetyn ohjelman, anna sen numero NUMEROPAINIKKEILLA tai valitse se kanavien järjestelyvalikosta tai EPG-ohjelmaoppaasta.

## IN TV-TILASSA

Tällä toiminnolla voit poistaa tai ohittaa tallennettua kanavia.

Voit myös siirtää kanavia ja käyttää muita ohjelmanumeroita.

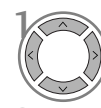

### ■ Kanavan poistaminen

-  Valitse poistettava ohjelmanumero.
-  Muuta ohjelmanumero punaiseksi.

-  Poista.  Vapauta.

- Valittu kanava poistetaan ja kaikki sen jälkeen tulevat kanavat siir-tyvät pykälän ylöspäin.

### ■ Kanavan siirtäminen

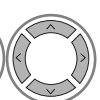
-  Valitse ohitettava ohjelmanumero.
-   Muuta ohjelmanumero vihreäksi.



-  Vapauta.

### ■ Automaattinen lajittelu

-  Käynnistä Automaattinen lajittelu.

- Kun Automaattinen lajittelu on kerran käynnistetty, ohjelmia ei ole enää tarpeen muokata.

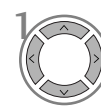
### ■ Ohjelmapaikan ohittaminen

-  Valitse poistettava ohjelmanumero.
-  Muuta ohjelmanumero siniseksi.
-  Vapauta.

- Kun ohjelmapaikka on ohitettu, sitä ei voi valita P <sup>^</sup> <sub>v</sub> näppäimellä kanavien normaalin selaamisen aikana.
- Jos haluat valita ohitetun ohjelmapaikan, anna sen numero suoraan numeronäppäimillä tai valitse se ohjelmapaikkojen järjestelyvalikon tai kanavataulukon kautta.

# OHJELMISTOPÄIVITYS

Ohjelmistopäivitys tarkoittaa, että ohjelmiston voi ladata maanpäällisen digitaalisen lähetysjärjestelmän välityksellä.

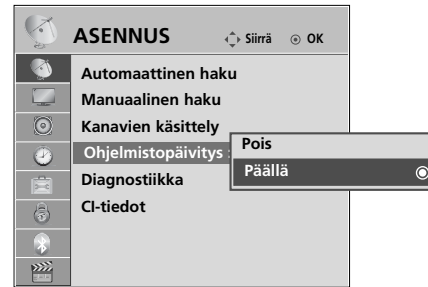
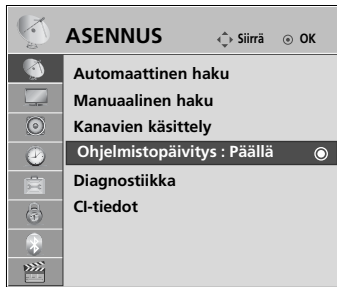

Valitse **ASENNUS**.



Valitse **Ohjelmistopäivitys**.

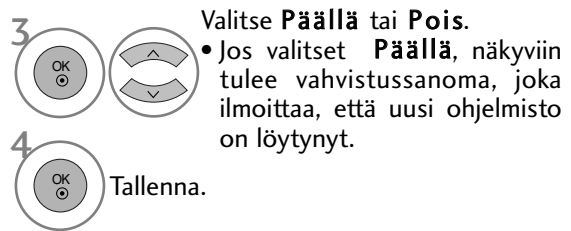

Valitse **Päällä** tai **Pois**.

• Jos valitset **Päällä**, näkyviin tulee vahvistussanoma, joka ilmoittaa, että uusi ohjelmisto on löytynyt.



Tallenna.

## \* Ohjelmistopäivitystä tehtäessä

Toisinaan tiedot päivitettävän ohjelmiston siirrosta saattavat näkyä televisiossa seuraavan kaltaisessa valikossa.

Valitse < > -painikkeella **Kyllä**, ja seuraava ikkuna tulee näkyviin.

Kun ohjelmistopäivitys on valmis, järjestelmä käynnistyy uudelleen.

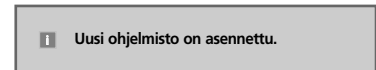
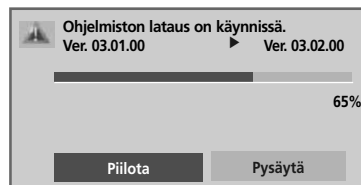
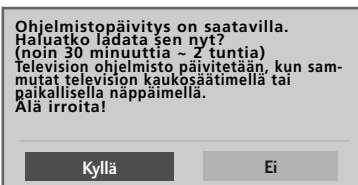

Helppo päivitys: nykyistä päivitysvirtaa varten

Lataaminen alkaa, kun virta katkaistaan. Jos virta kytketään päivityksen aikana, näkyviin tulee ilmaisin, joka kertoo päivityksen tämänhetkisen tilan.

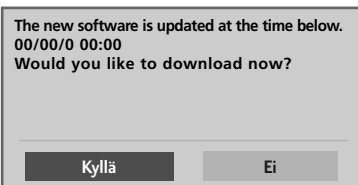

Ajoitettu päivitys: ajoitettua päivitysvirtaa varten

Jos Software Update (Ohjelmistopäivitys) -asetuksen arvo on "Off" ("Ei käytössä"), näkyviin tulee sanoma, jossa asetuksen arvoksi kehoitetaan muuttamaan "On" ("Käytössä").

### - Muista seuraavat asiat ohjelmistopäivityksen aikana:

- Television virransaantia ei saa keskeyttää.
- Televisiota ei saa sulkea.
- Antennia ei saa irrottaa.
- Ohjelmistopäivityksen jälkeen voit tarkistaa päivitetyt ohjelmiston version Diagnostics (Diagnostiikka) -valikosta.
- Ohjelmiston lataaminen voi kestää jopa tunnin, joten varmista, että laite saa virtaa lataamisen aikana.

# TELEVISION KATSELU / KANAVIEN HALLINTA

## DIAGNOSTIIKKA

Tämän toiminnon avulla voit tarkastella Valmistaja-, Malli/tyyppi-, Sarjanumero- ja Ohjelmistoversio -tietoja.

Näyttää valitun \*MUX:n tiedot ja signaalivoimakkuuden.

Näyttää valitun MUX:n signaalitiedot ja palvelun nimen..

(\*MUX: digitaalisessa lähetysoinnassa käytettävä korkeamman tason kanavaluettelo (yksi MUX sisältää useita kanavia.))

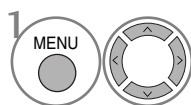
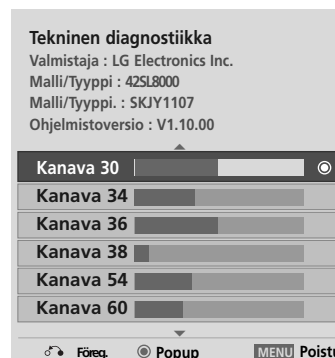
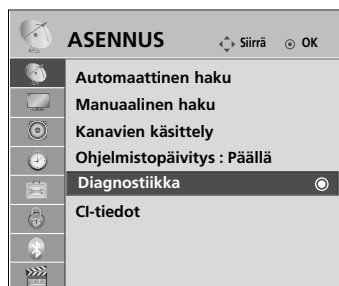

1 Valitse **ASENNUS**.

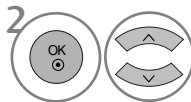

2 Valitse **Diagnostiikka**.



3 Näytä valmistaja, malli/tyyppi, sarjanumero ja ohjelmistoversio.

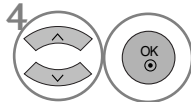

4 Näytä kanavan tiedot.

- Palaa normaaliin tv-näyttöön painamalla **MENU** (VALIKKO) -painiketta.
- Palaa edelliseen valikkonäyttöön painamalla **RETURN** (PALUU) -painiketta.



# CI [COMMON INTERFACE] INFORMATION (CI-TIEDOT)

Tämän toiminnon avulla voit katsella tiettyjä maksullisia palveluja. Jos CI-moduuli poistetaan, maksullisia palveluja ei voi katsella. Kun moduuli on asennettu CI-paikkaan, moduulin valikko on käytettävissä. Jos haluat hankkia moduulin ja älykortin, ota yhteys jälleenmyyjään. CAM-moduulia ei kannata toistuvasti kiinnittää ja irrottaa televisiosta. Tämä voi aiheuttaa ongelmia. Kun televisioon kytketään virta CI-moduulin kiinnittämisen jälkeen, ääni ei välttämättä kuulu.

CI-moduuli ja älykortti voivat aiheuttaa epänormaalin kuvan.

CI (Common Interface) -toiminnon käytettävyys saattaa vaihdella maan paikallisten lähetystandardien mukaan.

Käytettäessä toimintoa CAM (maksupääte), varmista, että noudattaa täysin DVB-CI tai CI plus vaatimuksia. (vain 42/47SL9100, 42/47SL9600)

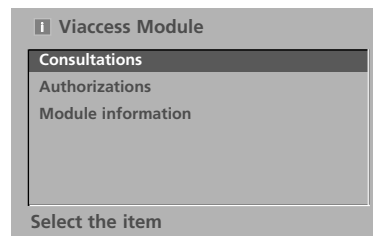
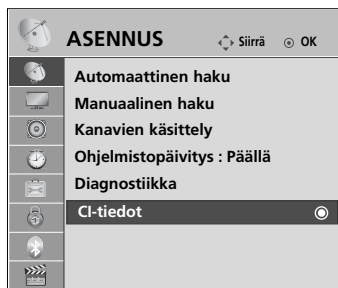

- Tämä OSD-kuvaruutunäyttö on tarkoitettu vain viitteeksi. Valikkovaihtoehdot ja ruudun asettelu ovat eri maksullisten digitaalisten palveluiden tarjoajilla erilaisia.
- Jälleenmyyjä voi tarvittaessa muuttaa CI (Common Interface) -valikonäyttöä ja palvelua.

1   Valitse **ASENNUS**.

2   Valitse **CI-tiedot**.

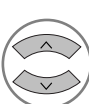
3   Valitse haluttu kohde: Kohteita ovat esimerkiksi moduulin tiedot, älykortin tiedot, kieli ja ohjelmistojen lataaminen.

4  Tallenna.

- Palaa normaaliin tv-näyttöön painamalla **RETURN (PALUU)** -painiketta.

# TELEVISION KATSELU / KANAVIEN HALLINTA

## OHJELMATAULUKON NÄYTTÄMINEN

Voit tarkistaa tallennetut kanavat katsomalla kanavataulukkoa.

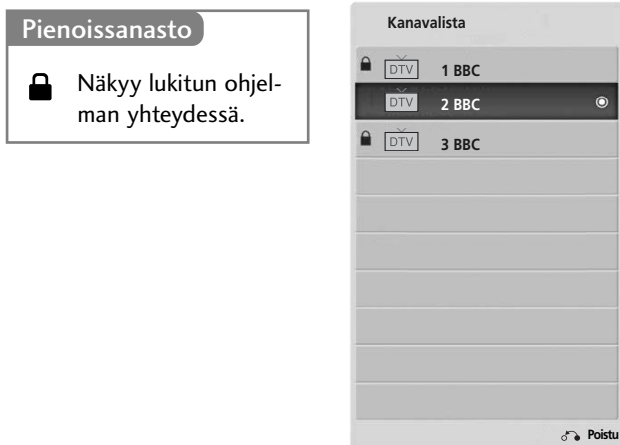

### ■ Kanavataulukon katselu



Näytä PKanavalista.

- Saat löytää muutamia sinisenä näkyviä kanavia. Ne ohitetaan automaattisesti automaattivirityksen tai ohjelmapaikkojen muokkauksen yhteydessä.
- Jotkut kanavat näkyvät ohjelmataulukossa numerolla. Niille ei ole annettu kanavan nimeä.

### ■ Kanavan valinta kanavataulukosta



1 Valitse ohjelma.

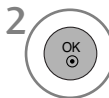

2 Siirry valittuun ohjelmanumeroon.



Tilaksi vaihdetaan katseltavasta ohjelmasta TV, DTV tai Radio.

### ■ Kanavataulukon selaaminen

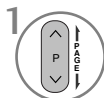

1 Vaihda sivua.





2 Palaa normaaliin television katseluun.

# SUOSIKKIOHJELMAN ASETUS

## ■ Suosikkiohjelman valitseminen

Suosikkiohjelmat on kätevä toiminto, jonka avulla voit hakea haluamasi ohjelmat ilman, että televisio käy läpi kaikki suosikkiohjelmien välissä olevat ohjelmat.



1  tai  Valitse haluamasi ohjelma.

3  Valitse **Suosikki**.

2   Valitse **Suosikki**.

4  Palaa television katseluun.

- Valittu ohjelma sisällytetään automaattisesti suosikkiohjelmien luetteloon.

## ■ Suosikkiohjelmaluettelon näyttäminen



1  Näytä suosikkiohjelmaluettelo.

# TELEVISION KATSELU / KANAVIEN HALLINTA

## TULOLUETTELO

HDMI ja AV1, 2 (SCART) voidaan tunnistaa liittimien avulla, joten ne otetaan käyttöön vain silloin, kun ulkoinen laite hyväksyy jännitteen.

TV/RAD-painikkeen avulla voit siirtyä External Inputista (Ulkoinen tulo) RF Inputiin (RF-tulo) ja DTV/RADIO/TV-tilan viimeksi katsottuun ohjelmaan.

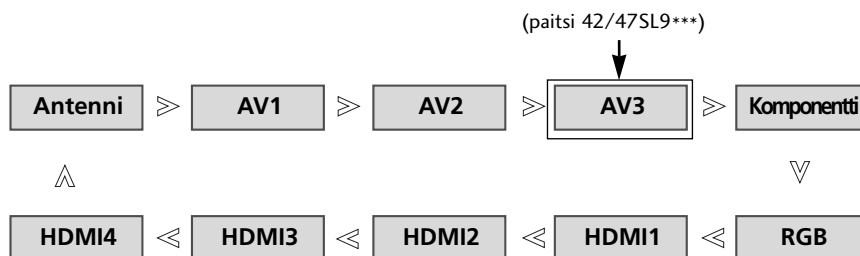

- **Antenni** tai **Kaapeli**: Valitse käyttäessäsi DTV/TV-tilaa. (Digitaalisen kaapelin sisääntuloliitintä on käytettävissä ainoastaan Suomessa, Ruotsissa ja "--")
- **AV1, AV2, AV3** (paitsi 42/47SL9\*\*\*): Valitse käyttäessäsi videonauhuria tai ulkoisia laitteita.
- **Komponentti**: Valitse käyttäessäsi DVD-soitinta tai digivastaanotinta, liittimen mukaan.
- **RGB**: Valitse käyttäessäsi tietokonetta, liittimen mukaan.
- **HDMI1, HDMI2, HDMI3, HDMI4**: Valitse käyttäessäsi DVD-soitinta, tietokonetta tai digivastaanotinta, liittimen mukaan.





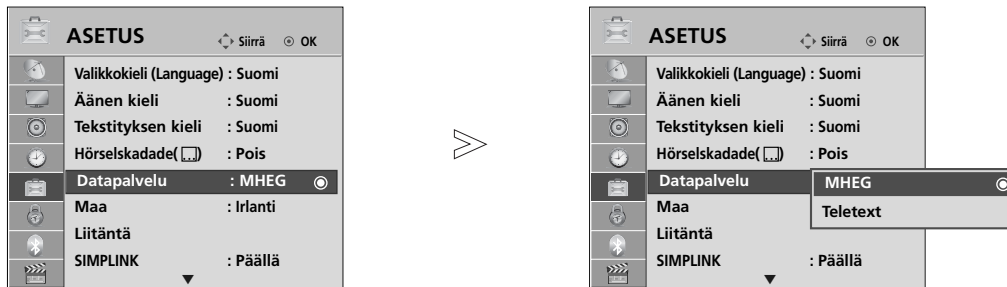

# DATA SERVICE (DATAPALVELU)

(Tämä valikko on käytettävissä vain Irlannissa.)

Tämän toiminnon avulla käyttäjät voivat valita asetukseksi **MHEG(Digital Teletext)**(Digitaalinen tekstitelevi-  
sio) tai **Teletext** (Tekstitelevi-  
sio), jos molemmat ovat käytettävissä.

Jos niistä on käytettävissä vain toinen, **MHEG** tai **Teletext** otetaan käyttöön valittuun asetukseen katsomatta.



- 1   Valitse **ASETUS**.
- 2   Valitse **Datapalvelu**.
- 3   Valitse **MHEG** tai **Teletext**.
- 4  Tallenna.



- Palaa normaaliin tv-näyttöön painamalla **MENU (VALIKKO)** -painiketta.
- Palaa edelliseen valikkonäyttöön painamalla **RETURN (PALUU)** -painiketta.

# TELEVISION KATSELU / KANAVIEN HALLINTA

## LÄHDEMERKINTÄ

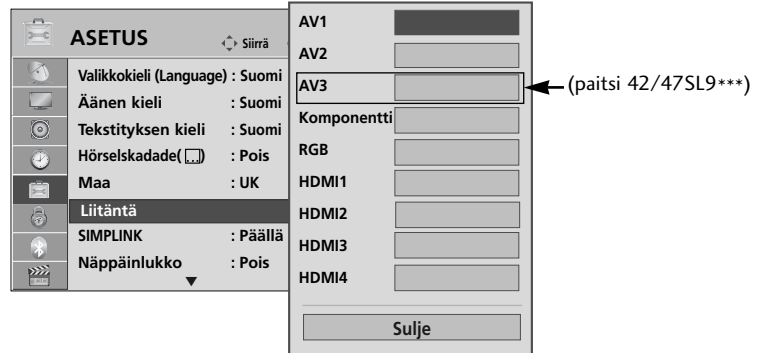
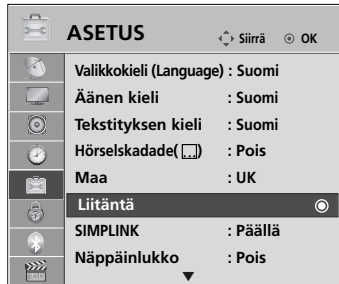
Valitse merkinnän jokaiselle lähteelle.

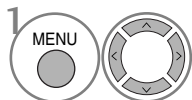
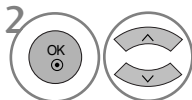
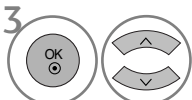

-  Valitse **ASETUS**.
-  Valitse **Liitäntä**.
-  Valitse lähde.
-  Valitse merkintä.

- Palaa normaaliin tv-näyttöön painamalla **MENU (VALIKKO)** -painiketta.
- Palaa edelliseen valikkonäyttöön painamalla **RETURN (PALUU)** -painiketta.

# YKSINKERTAINEN KÄYTTÖOPAS

Voit käyttää television tietoja helposti ja tehokkaasti yksinkertaisen käyttöoppaan avulla.  
Äänet mykistetään Simple Manual (Yksinkertainen käyttöopas) -toiminnon suorittamisen ajaksi.

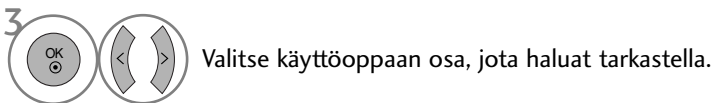
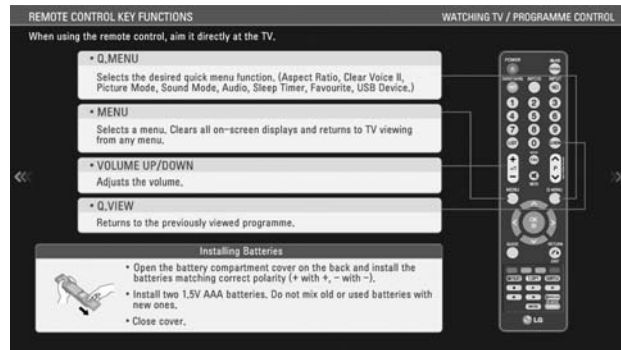
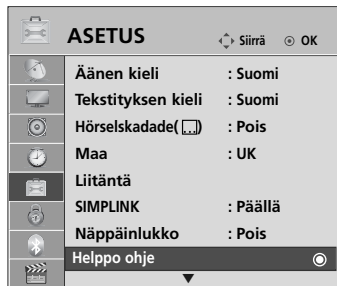

- Palaa normaaliin tv-näyttöön painamalla **RETURN (PALUU)** -painiketta.

# TELEVISION KATSELU / KANAVIEN HALLINTA









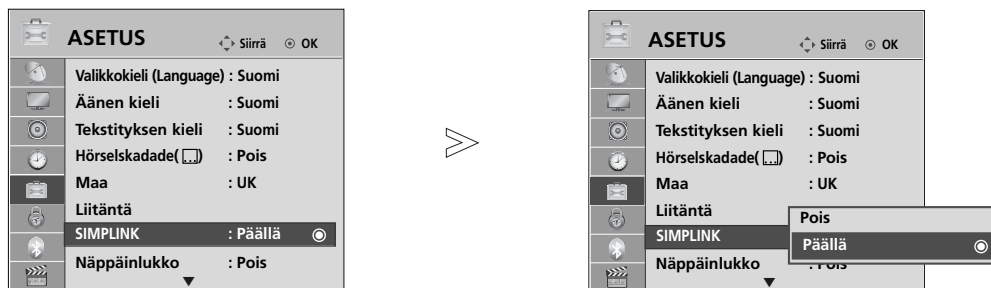

Se toimii vain laitteella, jossa on logo SIMPLINK. Tarkista logo SIMPLINK.

Tuote ei ehkä toimi oikein, jos sitä käytetään HDMI-CEC-toiminnon sisältävien tuotteiden kanssa.

Tämän avulla voit hallita ja käyttää muita HDMI-kaapelilla televisioon liitetyjä AV-laitteita ilman muita kaapeleita tai lisäasetuksia.

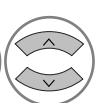
Jos et halua käyttää SIMPLINK-valikkoa, valitse Pois (Ei käytössä).

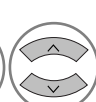

-   Valitse **ASETUS**.
-   Valitse **SIMPLINK**.
-   Valitse **Päällä** tai **Pois**.
-  Tallenna.

- Palaa normaaliin tv-näyttöön painamalla **MENU (VALIKKO)** -painiketta.
- Palaa edelliseen valikkonäyttöön painamalla **RETURN (PALUU)** -painiketta.



## SIMPLINK-logolla varustetun kotiteatterin kytkentä

- 1 Yhdistä television takapaneelissa oleva **HDMI/DVI IN 1 (DVI)**, **HDMI/DVI IN 2**, **HDMI/DVI IN 3** tai **HDMI IN 4** -liitäntä ja kotiteatterin HDMI-lähtöliitäntä HDMI-kaapeleilla.
- 2 Yhdistä television takapaneelissa oleva Digital Audio -lähtöliitäntä kotiteatterin Digital Audio -tuloliitäntään optisilla kaapeleilla.
- 3 Valitse Kaiutin -valikosta Kotiteatteri painamalla **SIMPLINK**-painiketta.

► Valittaessa käyttöön tai käytettäessä laitteessa olevaa tallennetta Home theater (kotiteatteri) -toiminnolla kaiuttimet kytkeytyvät automaattisesti HT (kotiteatteri) -kaiuttimiksi.

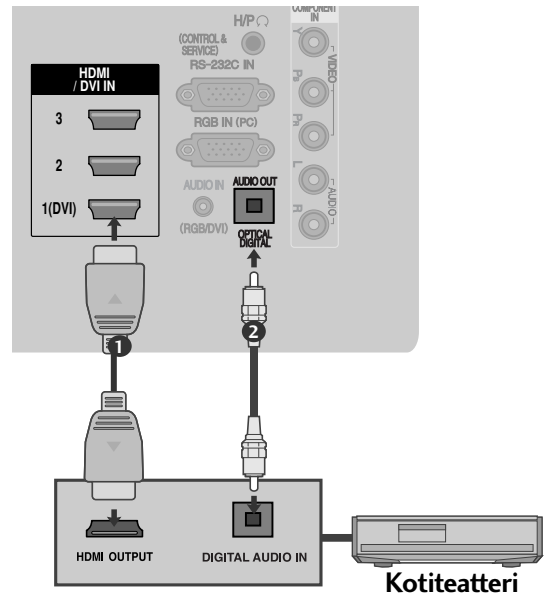

### ! HUOMAUTUS

- Yhdistä television HDMI/DVI IN- tai HDMI IN -liitäntä ja SIMPLINK-laitteen liitäntä (HDMI-liitäntä) HDMI-kaapelilla.
- Kun syöttölähde vaihdetaan toiseksi kaukosäätimen INPUT painikkeella, SIMPLINK:in avulla toimiva laite pysähtyy.

# TELEVISION KATSELU / KANAVIEN HALLINTA

## SIMPLINK-TOIMINNOT

### Levyn toisto

Voit ohjata kytkettyjä AV-laitteita painamalla painikkeita  $\wedge \vee < >$ , OK,  $\blacktriangleright$ ,  $\blacksquare$ ,  $\text{II}$ ,  $\blacktriangleleft$  ja  $\blacktriangleright$ .

### Suora toisto

Kun AV-laitteet on liitetty televisioon, voit ohjata laitteita suoraan ja toistaa tallenteita määrittämättä muita asetuksia.

### AV-laitteen valinta

Mahdollistaa televisioon liitettyjen AV-laitteiden valinnan ja käytön.

### Kaikkien laitteiden virran katkaisu

Kun katkaiset televisiosta virran, kaikista liitetyistä laitteista katkeaa virta.

### Äänen ulostulon valinta

Tarjoaa helpon tavan valita äänen ulostulolaite.

### Sync Power on

Kun HDMI-liitäntään kytketty Simplink-toimintoa käyttävä laite aloittaa toiston, televisio siirtyy automaattisesti käynnistystilaan.

\* Laite, joka on liitetty televisioon HDMI-kaapelilla, mutta joka ei tue Simplink-toimintoa, ei sisällä tätä toimintoa.

Huomautus: SIMPLINK-toiminnon käyttöön vaaditaan versiota 1.3 uudempi HDMI-kaapeli, jossa on \*CEC-toiminto. (\*CEC: Consumer Electronics Control).

## SIMPLINK-VALIKKO

Valitse haluamasi SIMPLINK-lähde painamalla  $\wedge \vee < >$  -painiketta ja sitten OK-painiketta.

- 1 Television katselu:** Vaihda edelliselle TV-kanavalle nykyisestä tilasta huolimatta.
- 2 Levy toisto:** Valitse ja toista liitetyssä soittimesa olevia levyjä. Jos valittavana on useita levyjä, niiden otsikot näkyvät kätevästi näytön alareunassa.
- 3 Videon toisto:** Toista videota ja valvo liitettyä videonauhuria.
- 4 Kiintolevytallenteiden toisto:** Toista ja valvo kiintolevyllä tallennettuja tallenteita.
- 5 Äänen ulostulo kotiteatteriin / Äänen ulostulo televisioon:** Valitse kotiteatteri tai television kaiutin äänen ulostuloa (Audio Out) varten.

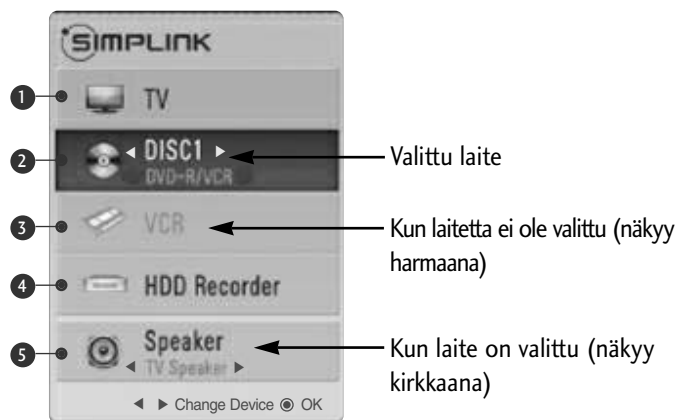

- Kotiteatteri: Samanaikainen tuki yhdelle laitteelle.
- DVD, Nauhuri: Max. 4 tukea samanaikaisesti.
- Videonauhuri: Samanaikainen tuki yhdelle laitteelle.

# AV-TILA

Voit valita parhaat kuvat ja äänet kytkiessäsi AV-laitteita ulkoiseen tuloon.

<b>Pois</b>	Poistaa AV-TILA -asetuksen käytöstä.
<b>Cinema</b>	Optimoi kuvan ja äänen elokuvien katselemista varten.
<b>Urheilu</b>	Optimoi kuvan ja äänen urheilutapahtumien katselemista varten.
<b>Peli</b>	Optimoi kuvan ja äänen pelien pelaamista varten.

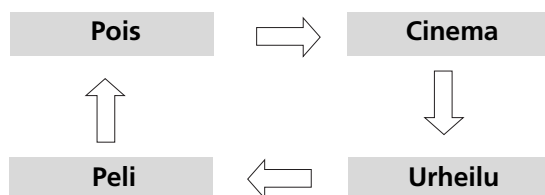



Valitse haluamasi lähde painamalla **AV-TILA** -painiketta toistuvasti.



- Jos valitse **AV-tilaksi Cinema** (Elokuva) -tilan, **Cinema**-tila valitaan **Kuvatila** ja **Äänitila** -tiloihin vastaavissa **KUVA** ja **ÄÄNI** -valikoissa.
- Jos valitset "**Pois**" **AV-tilassa**, ensin määrittämäsi kuva valitaan.

# TELEVISION KATSELU / KANAVIEN HALLINTA





## Alustetaan (palautus tehdasasetuksiin)

Tämä toiminto alustaa kaikki asetukset. Kuvatila -tilan  Päivä- ja  Yö -asetuksia ei voi alustaa. Laite kannattaa alustaa, kun muutat toiseen kaupunkiin tai maahan.

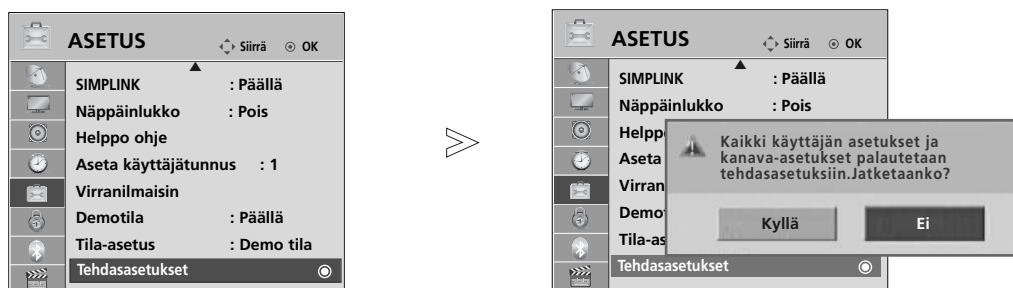
Kun Factory Reset (Tehdasasetusten palautus) -toiminto on suoritettu, määrittysten tekemisen aloittaminen on käynnistettävä uudelleen.

Kun Lukitus -asetuksen arvo on "Käytössä", näkyviin tulee kenttä, johon voit kirjoittaa salasanan.



-  Valitse **ASETUS**.
-  Valitse **Tehdasasetukset**.
-  Valitse **KYLLÄ**.
-  Käynnistä **Tehdasasetukset**.

- Jos **Lock System** (Lukitse järjestelmä) -asetuksen arvo on "On" ("Käytössä"), voit salasanan unohdetuasi valita kaukosäätimestä '7', '7', '7', '7'.

- Palaa normaaliin tv-näyttöön painamalla **MENU** (VALIKKO) -painiketta.
- Palaa edelliseen valikkonäyttöön painamalla **RETURN** (PALUU) -painiketta.

# BLUETOOTHIN KÄYTTÄMINEN

## Bluetooth?

Bluetooth on 2,4 GHz:n taajuudella toimiva lyhyen etäisyyden verkkotekniikka, jonka avulla voidaan yhdistää erilaisia tietovälineitä, kuten tietokoneita, matkapuhelimia, käämentietokoneita ja digitaalisia laitteita, langattoman yhteyden välityksellä ja siirtää tietoja ilman kaapeleita.

Bluetooth-tiedonsiirtotoiminnon avulla voit käyttää langattomia Bluetooth-kuulokkeita tai vastaanottaa kuvia (vain JPEG) ja kuunnella musiikkia Bluetooth-matkapuhelimesta television kautta.

- Tietoliikennespesifikaatio: Bluetooth Specification version 2.0 + EDR (Enhanced Data Rate)
- Lähtö: Bluetooth Specification Power Class 2
- Suurin toimintaetäisyys: Esteetön näköyhteys, noin 10 m (30 jalkaa)
- Taajuusalue: 2,4 GHz:n taajuusalue (2,4 - 2,4835 GHz)
- Bluetooth-moduuli: EAX57538201 (LG Electronics)
- Yhteensopiva Bluetooth-profiili:
  - GAVDP (Generic Audio/Video Distribution Profile)
  - A2DP (Advanced Audio Distribution Profile)
  - HSP (Headset Profile)
  - OPP (Object Push Profile)
  - BIP (Basic Imaging Profile)
  - FTP (File Transfer Profile)

CE0678

## Bluetooth-laitetta käytettäessä huomioitavia seikkoja

- ▶ Käytä 10 metrin(-45°~45°) säteellä.  
Jos käytät laitetta sen toiminta-alueen ulkopuolella tai jos laitteen toiminta-alueella on esteitä, seurauksena voi olla tietoliikennevirhe.
- ▶ Lähistöllä olevat laitteet voivat aiheuttaa tietoliikennevirheitä.
- ▶ Samaa 2,4 GHz:n taajuutta käyttävät laitteet (esim. langaton lähiverkkolaite ja mikroaaltouuni) voivat aiheuttaa tietoliikennevirheitä käyttämällä samaa taajuusaluetta.
- ▶ Laitteen haku aika vaihtelee Bluetooth-laitteiden määrän ja käyttötilanteen mukaan.
- ▶ Haku onnistuu sitä paremmin, mitä vähemmän laitteita on käytössä.
- ▶ Sähkömagneettiset aallot voivat häiritä langattomien laitteiden toimintaa.
- ▶ Koska langattomat laitteet ovat herkkiä sähkömagneettisten aaltojen aiheuttamille häiriöille, niitä ei voi käyttää hengenpelastukseen liittyviin tehtäviin.
- ▶ Voit kytkeä vain yhden Bluetooth-laitteen kerrallaan.
- ▶ Valokuvia (vain JPEG) ei voi vastaanottaa eikä musiikkia voi kuunnella muista Bluetooth-laitteista, kun Bluetooth-kuulokkeet ovat käytössä.
- ▶ Lisätietoja Bluetoothista on Bluetooth-laitteen käyttöoppaassa.
- ▶ USB- (Photo List, Music List, Movie List) ja Bluetooth-toimintoja ei samanaikaisesti tueta.
- ▶ Käyttö on sallittu seuraavalla kahdella ehdolla: (1) laite ei saa aiheuttaa (haitallisia) häiriöitä, ja (2) laitteen on siedettävä vastaanottamansa häiriöt, mukaan lukien ne, jotka saattavat saada sen toimimaan tavanomaisesti poikkeavasti.

QDID(Qualified Design Identity) : B014836

# BLUETOOTHIN KÄYTTÄMINEN

## BLUETOOTHIN MÄÄRITTÄMINEN

Jos haluat kuunnella äänilähetyksiä Bluetooth-kuulokkeilla, vastaanottaa JPEG-kuvia ulkoisesta laitteesta ja katsella niitä televisiossa tai kuunnella musiikkia matkapuhelimesta (Bluetooth-laitteesta), voit käyttää langatonta tiedonsiirtoa, jossa ei tarvita kaapeleita.

Voit käyttää BLUETOOTH-valikkoa valitsemalla ”Päällä”.

Jos et halua käyttää Bluetooth-toimintoa, valitse ”Pois”.

Jos se on liitetty ulkoiseen Bluetooth-laitteeseen, voit valita ”Pois” (Ei käytössä) laitteen irrottamisen jälkeen.

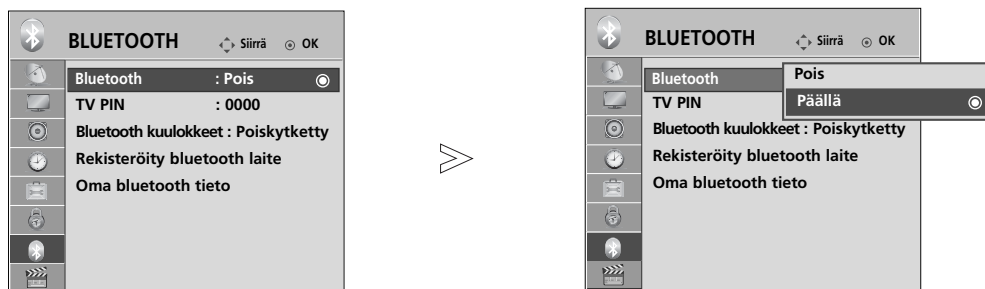

- 1 MENU Valitse **BLUETOOTH**.
- 2 OK Valitse **Bluetooth**.
- 3 OK Valitse **Päällä** tai **Pois**.
- 4 OK Tallenna.

- Palaa normaaliin tv-näyttöön painamalla **MENU** (VALIKKO) -painiketta.
- Palaa edelliseen valikkonäyttöön painamalla **RETURN** (PALUU) -painiketta.

# MÄÄRITÄ TELEVISION PIN-KOODI

Yhteyden hyväksyminen ulkoisesta Bluetooth-laitteesta tai liittäminen ulkoiseen Bluetooth-laitteeseen, PIN-koodi on annettava.

Lisätietoja ulkoisen Bluetooth-laitteen PIN-koodin määrittämisestä on laitteen käyttöoppaassa.

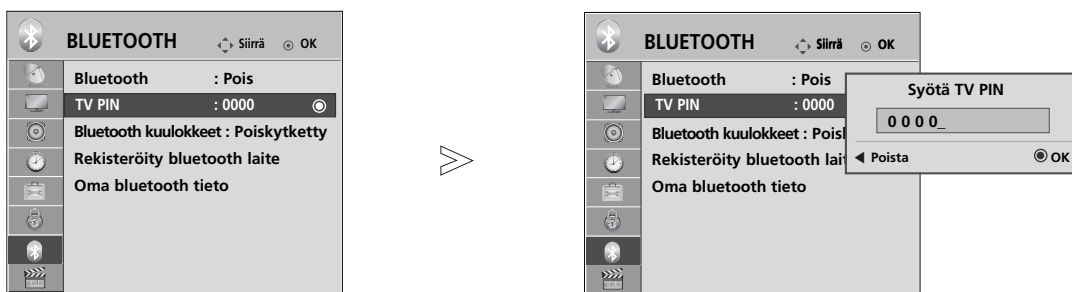

Television PIN-koodi muodostuu enintään kymmenestä numerosta.

Television PIN-koodissa on oltava enemmän kuin yksi numero.



1   Valitse **BLUETOOTH**.

2   Valitse **TV PIN**.

3   Valitse haluamasi PIN-koodi.

4 

- Voit poistaa numerot yksitellen painamalla < -painiketta.

- Palaa normaaliin tv-näyttöön painamalla **MENU** (VALIKKO) -painiketta.
- Palaa edelliseen valikkonäyttöön painamalla **RETURN** (PALUU) -painiketta.

# BLUETOOTHIN KÄYTTÄMINEN

## BLUETOOTH-KUULOKKEET

Kun valitset Bluetooth-kuulokkeet, voit kuunnella television ääntä Bluetooth-kuulokkeista langattoman yhteyden välityksellä. Sinun on yhdistettävä kuulokkeet uusiin Bluetooth-laitteisiin, ennen kuin käytät niitä ensimmäisen kerran. Lisätietoja on Bluetooth-laitteen käyttöoppaassa.

Pariksi voi liittää enintään 12 laitetta.

Kun laite hakee Bluetooth-kuulokkeita, ainoastaan "Stop" (OK-painike) toimii.

### Uusien Bluetooth-kuulokkeiden yhdistäminen

Voit hakea vain uusia Bluetooth-kuulokkeita, joiden yhteys on katkaistu.

Kun teet haun, näet luettelon kaikista hakupyyntöön vastaavista Bluetooth-kuulokkeista.

Uuden Bluetooth-laitteen löydyttyä sen PIN-koodi tarkistetaan laitteen yhdistämistä varten. Lisätietoja on Bluetooth-laitteen käyttöoppaassa.

Valittaessa Kaapeli (DVB- kaapelitila), jos Suomi, Ruotsi tai "--" on valittuna, et voi kuulla stereoääntä Bluetooth kuulokkeen kautta.

**\*Valittaessa Kaapeli (DVB- kaapelitila), jos Suomi, Ruotsi tai "--" on valittuna.**

1. Bluetooth-kuulokkeiden yhteys katkaistaan, jos ne ovat kytkettyinä.
2. Kaikki kuulokelaiteluettelot poistetaan.
3. Bluetooth-tila poistetaan käytöstä.
4. Jos yrität kytkeä vain stereotilassa toimivat kuulokkeet, näyttöön tulee ilmoitus "Invalid format" (Virheellinen muoto).

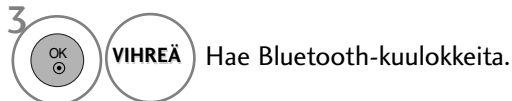
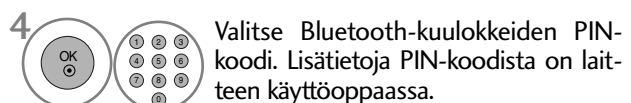

### Aikaisemmin rekisteröityjen Bluetooth-kuulokkeiden rekisteröiminen

Bluetooth-kuulokkeet luetaan käyttöjärjestyksessä niin, että kyseisellä hetkellä käytössä olevat kuulokkeet ovat luettelossa ylimpänä.

Kun yhdistät kuulokkeet aikaisemmin rekisteröityyn Bluetooth-laitteeseen, voit valita laitteen ja muodostaa siihen yhteyden ilman PIN-koodin tarkistamista.

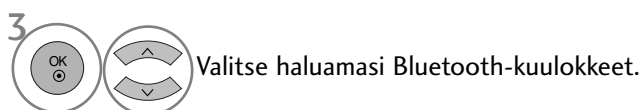
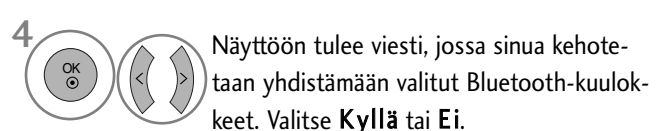

- Kun Bluetooth-kuulokkeet on yhdistetty ja ne ovat käytössä, niiden yhteys katkaistaan automaattisesti, kun kytket tai katkaiset television virran.
- Bluetooth-kuulokkeiden yhdistämisen jälkeen television kaiutin mykistetään ja ääntä kuuluu vain kuulokkeista.



## Bluetooth-kuulokkeiden yhteyden katkaiseminen käytön aikana

- 1   Valitse **BLUETOOTH**.
- 2    Valitse **Bluetooth kuulokkeet**
- 3  Katkaise Bluetooth-kuulokkeiden yhteys.

## Yhdistämispyyntö televisiosta Bluetooth-kuulokkeisiin

Kun Bluetooth-valikon asetuksena on "On" (Käytössä) ja kuulokkeet lähettävät yhteydenspyynnön, näyttöön tulee seuraava viesti.

Kaikki kuulokkeet eivät tue tätä toimintoa. (Lisätietoja on Bluetooth-kuulokkeiden käyttöoppaassa.)

Jotkin kuuloketyypit saattavat yrittää aikaansaada yhteyden, kun ne kytketään pois/päälle, vaikka ne eivät ole Rekisteröityjen Laitteiden listassa.

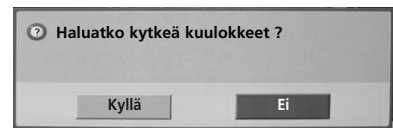

- 1   Valitse **Kyllä** tai **Ei**.

### ! HUOMAUTUS

- ▶ LG suosittelee seuraavia kuulokkeita.
  - Mono/Stereo : Nokia : BH501 / Jabra : BT620s / Sony : DR-BT30Q / Philips : SHB7100 / Plantronics : Pulsar590 / Motorola : HT820 / Motorola : S9 / LG : HBS200
  - Vain stereo : Logitech : Freepulse-wireless
  - Vain mono : Motorola : H800 / Jabra : BT250v / Jabra : BT2040 / Plantronics : Discovery665 / Nokia : BH-900 / Sony Ericsson : HBH-GV435 / Samsung : WEP500 / LG: Prada HBM-510
- ▶ Kuulokkeiden puskurimuistin koosta riippuen äänessä voi esiintyä viivettä.
- ▶ Vain virallisesti Bluetooth-yhteensopiviksi todetut stereo- tai monokuulokkeet ovat haettavissa ja yhdistettävissä.
- ▶ Vain Bluetooth-laitteiden välistä A2DP - tai HSP-toimintoa tukevat stereo- tai monokuulokkeet ovat yhdistettävissä.
- ▶ Jos television ympäristö on seuraavanlainen, laitetta ei ehkä haeta tai yhdistetä oikein:
  - Ympäristössä on voimakkaita sähkömagneettisia aaltoja.
  - Ympäristössä on monia Bluetooth-laitteita.
  - Kuulokkeiden virta on katkaistu, ne eivät ole paikoillaan tai niissä on ilmennyt virhe.
  - Koska laitteet, kuten mikroaaltouunit, langattomat lähiverkkolaitteet, plasmavalot ja kaasulaitteet, käyttävät samaa taajuusalueita, ne voivat aiheuttaa tietoliikennevirheitä.
- ▶ Vain yhden Bluetooth-kuulokkeet voidaan yhdistää kerrallaan.
- ▶ Yhteyttä, joka on katkennut esimerkiksi tietokoneen virrankatkaisun seurauksena, ei automaattisesti muodosteta uudelleen. Yritä yhdistää laite uudelleen.
- ▶ Jotkin toiminnot suoritetaan mahdollisesti hitaammin, kun kuulokkeet ovat liitettyinä.
- ▶ Vaikka päätät käyttää Simplink Home Theater -toimintoa sen jälkeen, kun olet käyttänyt kuulokkeita Simplink-toiminnon aikana, laite ei välttämättä käytä automaattisesti kotiteatterikaiuttimia.
- ▶ Jos kuulokkeiden yhteys katkeaa jatkuvasti, yhdistä laite vielä kerran.
- ▶ Monokuulokkeiden äänenlaatu on stereokuulokkeiden äänenlaatua heikompi.
- ▶ Monokuulokkeissa voi esiintyä kohinaa, kun etäisyys televisioon kasvaa, sillä niissä käytetään eri siirtotapaa kuin stereokuulokkeissa.
- ▶ Kun Bluetooth-kuulokkeet ovat käytössä, äänenvoimakkuusnäppäimet +/- ja mykistysnäppäin eivät toimi, Audio (Ääni) -valikon oletusasetus palautetaan ja valikko poistetaan käytöstä.
- ▶ Kun Bluetooth on päällä, jos jokin rekisteröity laite kytketään päälle, TV vaihtaa Bluetooth-tilaan automaattisesti, vaikka olisit katselemassa toisessa moodissa olevaa lähdettä. Aseta tässä tapauksessa Bluetooth Pois päältä.

# BLUETOOTHIN KÄYTTÄMINEN

## REKISTERÖIDYN BLUETOOTH-LAITTEEN HALLINTA

Jos laitteita ei ole rekisteröity, Registered B/T Device (Rekisteröity Bluetooth-laite) -valikko poistetaan käytöstä, eikä sitä voi käyttää.

Kun 12 laitetta on rekisteröity, muita laitteita ei enää voi rekisteröidä, ja laite ei enää pysty muodostamaan yhteyttä televisioon. Tällöin sinun on poistettava yksi laite (irrota laite ensin, jos se on yhdistetty televisioon), minkä jälkeen voit rekisteröidä toisen laitteen.

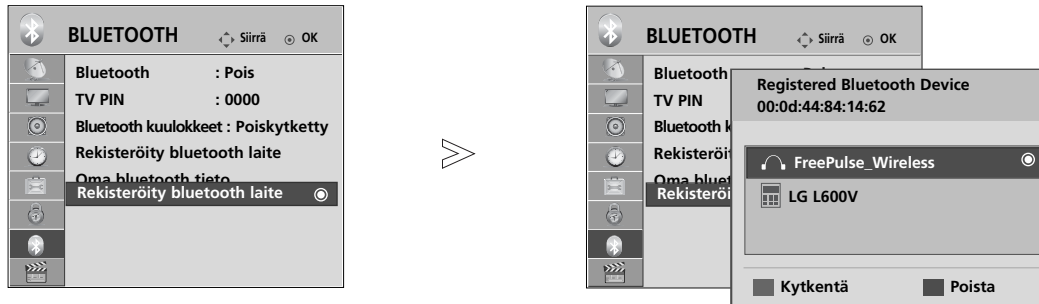

1 MENU Valitse **BLUETOOTH**.

2 OK Valitse **Rekisteröity bluetooth laite**.

3 OK Valitse rekisteröity Bluetooth-laite.

### ■ Yhdistäminen rekisteröityihin Bluetooth-kuulokkeisiin

1 Valitse rekisteröidyt Bluetooth-kuulokkeet, jotka haluat kytkeä.

2 SININEN Näyttöön tulee viesti, jossa sinua kehoitetaan yhdistämään valitut Bluetooth-kuulokkeet.

3 Valitse **Kyllä** tai **Ei**.

### ■ Rekisteröidyn Bluetooth-laitteen poistaminen

"Delete" (Poista) -toiminto on käytettävissä, kun valitset laitteen, jota ei ole kytketty televisioon.

1 Valitse poistettava Bluetooth-laite.

2 PUNAINEN Näyttöön tulee viesti, jossa sinua kehoitetaan poistamaan valittu Bluetooth-laite.

3 Valitse **Kyllä** tai **Ei**.

### ■ Rekisteröidyn Bluetooth-laitteen irrottaminen

"Disconnect" (Katkaise yhteys) -toiminto on käytettävissä, kun valitset laitteen, joka on kytketty televisioon.

1 Valitse Bluetooth-laite, joka on tällä hetkellä kytketty televisioon.

2 SININEN Irrota Bluetooth-laite.

# OMAT BLUETOOTH-TIEDOT

Tämä toiminto tarjoaa käyttäjälle omat Bluetooth-tiedot.

"Edit" (Muokkaa) -toiminto on käytettävissä, kun televisio ei ole kytkettynä mihinkään laitteeseen.

Voit muokata oman laitteen nimeä.

Voit tarkistaa oman laitteen osoitteen.

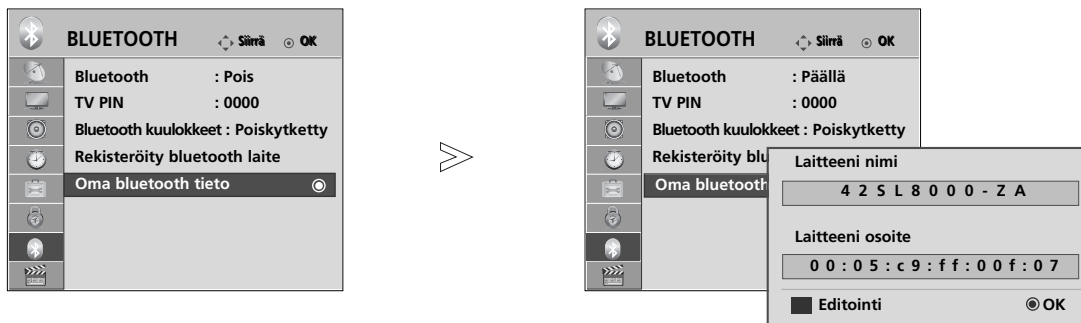

1 MENU Valitse **BLUETOOTH**.

2 OK Valitse **Oma bluetooth tieto**.

3 OK **SININEN** Anna laitteen nimi. Voit käyttää merkkejä **A–Z**, numeroita **0–9**, +/- ja välilyöntiä.

4 OK Tallenna.

- Palaa normaaliin tv-näyttöön painamalla **MENU** (VALIKKO) -painiketta.
- Palaa edelliseen valikkonäyttöön painamalla **RETURN** (PALUU) -painiketta.

# BLUETOOTHIN KÄYTTÄMINEN

## VALOKUVIEN VASTAANOTTAMINEN ULKOISESTA BLUE-TOOTH-LAITTEESTA

Lisätietoja valokuvien (vain JPEG) lähettämisestä ulkoisesta Bluetooth-laitteesta television on laitteen käyttöoppaassa.

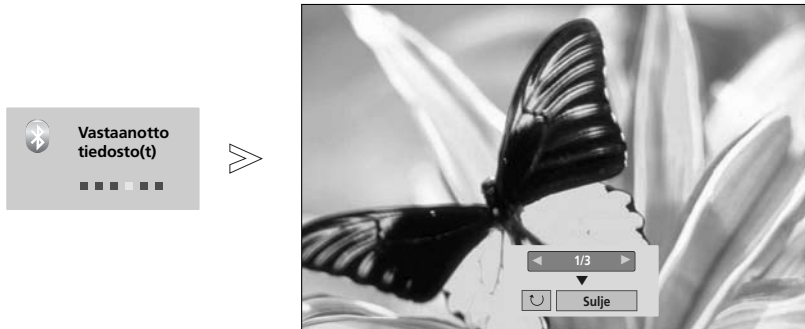

- Kun valitset  $\wedge$   $\vee$   $\lt$   $\gt$  -painikkeella **Sulje**, kuvaruutunäyttö piilotetaan. Se tulee uudelleen näyttöön, kun painat OK-painiketta uudelleen.



Valitse haluamasi Valokuvat.

 **(Käännä)** : Kiertää valokuvia.

- **OK**-painikkeen painaminen kohdassa  **(Käännä)** kiertää kuvaa 90° myötäpäivään.

- Vastaanotettavien kuvien suurin mahdollinen yhteenlaskettu koko on 10 Mt.
- Bluetooth-kuulokkeita käytettäessä ei voi vastaanottaa kuvia.
- Kuvia ei voi vastaanottaa musiikkia Bluetooth-laitteesta kuunneltaessa.
- Jos ulkoinen Bluetooth-laite on lähettämässä valokuvaa, voit keskeyttää sen vastaanottamisen painamalla RETURN-painiketta. Kaikki aikaisemmin vastaanotetut valokuvat poistetaan.
- Joissakin Bluetooth-laitteissa kuvatiedostoa (JPEG) ei ehkä voi siirtää television.

## MUSIIKIN KUUNTELEMINEN ULKOISESTA BLUETOOTH-LAITTEESTA

Lisätietoja ulkoisessa Bluetooth-laitteessa olevien musiikkitiedostojen kuuntelemisesta television kautta on laitteen käyttöoppaassa.

Käytä A2DP-toimintoa tukevaa Bluetooth-laitetta (ulkoisena laitteena).

- Joissakin Bluetooth-laitteissa musiikkia ei ehkä voi kuunnella television kaiutinjärjestelmän kautta.

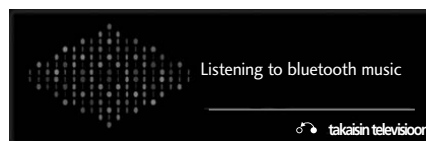

- Säädä äänenvoimakkuus  $\triangleleft$  + tai - -painikkeilla.
- Jos haluat mykistää äänen, paina MUTE-painiketta.
- Palaa television katseluun painamalla RETURN-painiketta.

### ! HUOMAUTUS

- ▶ Musiikkia ei voi kuunnella Bluetooth-kuulokkeita käytettäessä.
- ▶ Musiikkia ei voi kuunnella kuvia vastaanotettaessa.

# USB-LAITTEEN KÄYTTÄMINEN

## USB-laitetta kytkettäessä

Kytkeessäsi USB-laitteen tämä ponnahdusvalikko tulee automaattisesti näyttöön.

"POP UP MENU" ei tule näyttöön, kun kuvaruutunäyttö, mukaan lukien valikko, EPG-ohjelmaopas ja ajoitettu luettelo, on otettu käyttöön.

Jos ponnahdusvalikko ei tule näyttöön, voit valita USB-valikosta Music List (Musiikkiluettelo), Photo List (Valokuvaluettelo) tai Movie List (Elokuvaluett.).

USB-laitteeseen ei voi lisätä uusia kansioita eikä kansioita voi poistaa.

- 1 Kytke USB-laite televisiossa olevaan USB IN -liitäntään.

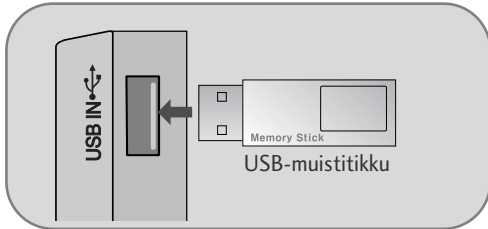

- Tuettuja ovat vain valokuvat (JPEG), musiikki (MP3) ja elokuvat (DAT, MPG, MPEG, VOB, AVI, DIVX, MP4, MKV, TS, TRP, TP).

- 2 Valitse **VALOKUVALUETT.** tai **MUSIIKKILUETT.** tai **ELOKUVALUETT.**



### USB-laitetta irrotettaessa

Valitse USB-laitetta -valikko ennen USB-laitteen irrottamista.



## USB-laitetta käytettäessä huomioitavia seikkoja

- ▶ Vain USB-tallennuslaite voidaan tunnistaa.
- ▶ Jos USB-tallennuslaite on kytketty USB-keskittimen kautta, laitetta ei voida tunnistaa.
- ▶ Automaattista tunnistusohjelmaa käyttävän USB-tallennuslaitteen tunnistaminen saattaa epäonnistua.
- ▶ Omaa ohjainta käyttävän USB-tallennuslaitteen tunnistaminen saattaa epäonnistua.
- ▶ USB-tallennuslaitteen tunnistusnopeus voi vaihdella laitteen mukaan.
- ▶ Älä sammuta televisiota tai irrota USB-laitetta kytkettynä olevan USB-tallennuslaitteen ollessa käytössä. Kun tällainen laite irrotetaan äkillisesti, tallennetut tiedostot tai USB-tallennuslaite voivat vaurioitua.
- ▶ Älä kytke USB-tallennuslaitetta, joka on käsitelty keinotekoisesti tietokoneella. Laite voi aiheuttaa tuotteen toimintahäiriön tai toiston epäonnistumisen. Käytä ainoastaan normaaleja musiikki-, kuva- tai elokuvatiedostoja sisältäviä USB-tallennuslaitteita.
- ▶ Käytä ainoastaan Windows-käyttöjärjestelmän sisältämän FAT32- tai NTFS-tiedostojärjestelmän mukaisesti alustettuja USB-tallennuslaitteita. Jos tallennuslaite on alustettu ohjelmalla, jota Windows ei tue, laitteen tunnistaminen saattaa epäonnistua.
- ▶ Mikäli USB-tallennuslaite (yli 0,5 A) vaatii ulkoisen virtalähteen, kytke siihen virta. Muussa tapauksessa laitteen tunnistaminen saattaa epäonnistua.
- ▶ Kytke USB-tallennuslaite laitteen valmistajan toimittamalla kaapelilla.
- ▶ Eräitä USB-tallennuslaitteita ei tueta tai niiden toiminta saattaa olla puutteellista.
- ▶ USB-tallennuslaitteen tiedostojen kohdennus on samanlainen kuin Windows XP:ssä, ja tiedostonimessä voi olla jopa 100 erilaista englannin kielessä käytettyä merkkiä.
- ▶ Varmuuskopioi tärkeät tiedostot, sillä USB-muistilaitteeseen tallennetut tiedot voivat vahingoittua. Emme vastaa tietojen menettämisestä.
- ▶ Jos USB-kiintolevyasemassa ei ole ulkoista virtalähdettä, USB-laitetta ei ehkä havaita. Muista siis kytkeä ulkoinen virtalähde. Käytä ulkoiselle virtalähteelle tarkoitettua adapteria. Emme takaa USB-kaapelin toimivuutta virransyötönä.
- ▶ USB-tallennuslaitteessa olevia tietoja ei voi poistaa NTFS-tiedostojärjestelmässä.
- ▶ Jos USB-muistilaitteessa on useita osioita tai käytät usean kortin USB-kortinlukijaa, voit käyttää enintään neljää osiota tai USB-muistilaitteita.
- ▶ Poistotoimintoa tuetaan vain FAT32-tiedostojärjestelmässä.
- ▶ Jos USB-muistilaite on liitetty usean kortin USB-kortinlukijaan, taltiassa olevia tietoja ei ehkä havaita.
- ▶ Jos USB-muistilaite ei toimi oikein, irrota se ja liitä se uudelleen.
- ▶ USB-muistilaitteen tunnistamisen nopeus vaihtelee laitekohtaisesti.
- ▶ Jos USB kytketään valmiustilassa, kiintolevy ladataan automaattisesti, kun televisioon kytketään virta.
- ▶ Suositeltu kapasiteetti on enintään 1 Tt, jos käytät ulkoista USB-kiintolevyä, ja enintään 32 Gt, jos käytät USB-muistia.
- ▶ Laitteet, jotka ovat kapasiteetiltaan suositeltua suurempia, eivät välttämättä toimi oikein.
- ▶ Jos virransäästötoiminnolla varustettu ulkoinen USB-kiintolevy ei toimi, sammuta se ja käynnistä se uudelleen, jolloin sen pitäisi toimia oikein.
- ▶ Laite tukee myös USB 2.0 -standardia vanhempia USB-tallennuslaitteita, mutta ne eivät ehkä toimi elokuvaluettelossa oikein.

# USB-LAITTEEN KÄYTTÄMINEN

## VALOKUVALUETTELO

Voit tarkastella valokuvatiedostoja USB-tallennuslaitteessa.

Näyttöjen kuvat voivat erota tv:ssäsi näkyvästä kuvasta. Kuvat ovat esimerkkejä, jotka auttavat tv:n käyttämisessä. Kun katselet valokuvia toiminnolla Valokuvalista, et voi muuttaa kuvatilaa.

### PHOTO (VALOKUVA) (\*.JPEG) - tuetut tiedostot

Perusviiva : 64 x 64 ~ 15360 x 8640

Progressiivinen : 64 x 64 ~ 1920 x 1440

- Ainoastaan JPEG-tiedostojen toistaminen on mahdollista.
- Tukeamattomat tiedostot esitetään ennalta määritettyinä kuvakkeina.

## Näytön osat

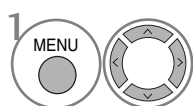

Valitse **USB**.

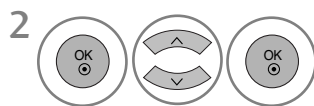

Valitse **Valokuvaluett..**

- 1 Siirtyä ylemmän tason tiedostoon
- 2 Nykyinen sivu / sivuja yhteensä
- 3 Merkittyjen valokuvien kokonaislukumäärä
- 4 Kaukosäätimen vastaavat painikkeet

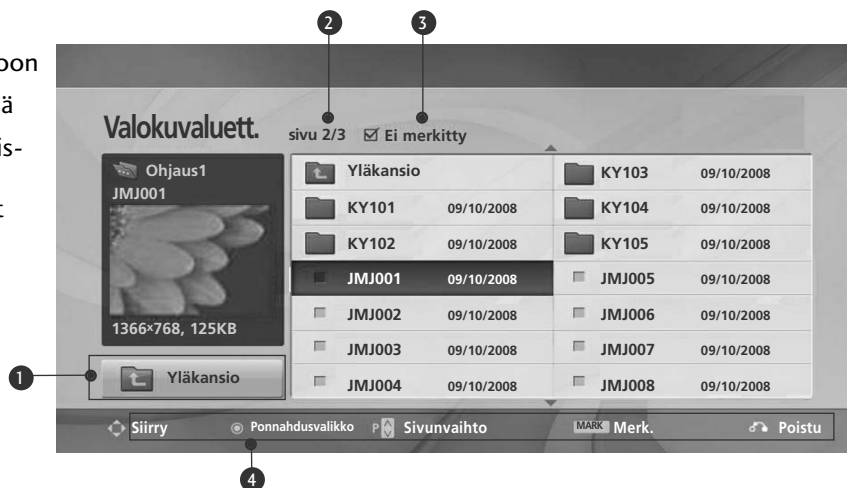

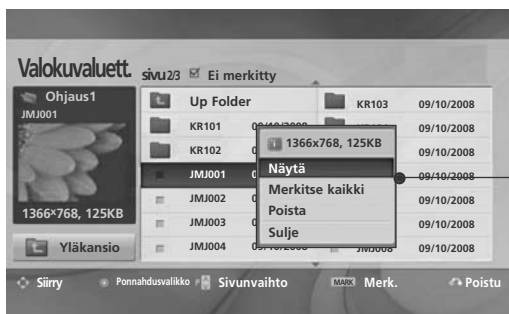

## Valokuvan valitseminen ja ponnahdusvalikko







- ▶ **Näytä** : Näyttää valitun kohteen.
- ▶ **Merk. kaikki** : Merkitsee kaikki näkyvissä olevat valokuvat.
- ▶ **Poista merk.** : Poistaa kaikkien merkittyjen valokuvien merkinnän.
- ▶ **Poista tai Poista merkityt(vain FAT32-tiedostojärjestelmä)** : Poista valittu valokuva.
- ▶ **Sulje** : Sulkee ponnahdusvalikon.

1  Valitse kohdekansio tai -asema.

2   Valitse haluamasi valokuvat.

3  Näytä ponnahdusvalikko.

4   Valitse haluamasi ponnahdusvalikko.

- Siirry valokuvasivulla **P**   -painikkeen avulla.
- **MERK.** -painikkeen avulla voit merkitä valokuvan tai poistaa sen merkinnän. Kun yksi tai useampi valokuva on merkittynä, voit tarkastella kaikkia merkittyjä valokuvia tai näyttää merkittyjen valokuvien diaesityksen. Jos valokuvia ei ole merkittynä, voit tarkastella kaikkia kansion valokuvia yksitellen tai diaesityksenä.

- Palaa normaaliin tv-näyttöön painamalla **RETURN (PALUU)** -painiketta.

# USB-LAITTEEN KÄYTTÄMINEN

## Valokuvan tarkasteleminen

Täyskokoisen valokuvan näytön avulla voidaan käyttää tarkkoja toimintoja.



Valokuvan kuvasuhde voi muuttua täysikokoisena näytettävän valokuvan kokoa. Palaa edelliseen valikkonäyttöön painamalla **RETURN (PALUU)** -painiketta.

-  Valitse kohdekansio tai -asema.
-  Valitse haluamasi valokuvat.
-  Näytä ponnahdusvalikko.
-  Valitse **Näytä**.
-  Valittu valokuva näytetään täysikokoisena.

- Siirry valokuvasisivulla **P**   -painikkeen avulla.





6  Valitse **Diaesitys** , **BGM** ,  (**Käännä**), **Delete** , **Poista** , **Asetus** tai **Piilota**.

- Voit siirtyä edelliseen tai seuraavaan valokuvaan < > -painikkeen avulla.
- Voit valita ja ohjata täysikokoisen näytön valikkoa < > -painikkeen avulla.

► **Diaesitys** : Kun kuvia ei ole valittuna, kaikki nykyisen kansion valokuvat näytetään diaesityksessä. Valitut valokuvat näytetään diaesityksenä.

- Määritä diaesityksen aikaväli **ASETUS** -kohdassa.

► **BGM** (Taustamusiikki) : Voit kuunnella musiikkia katsoessasi täysikokoisia kuvia.



- Määritä Musiikkikansio -asetusten arvot BGM:lle Options (Asetukset) -kohdassa ennen tämän toiminnon käyttöä.

►  (**Käännä**) : Kääntää valokuvia..

- Kääntää valokuvaa 90°, 180°, 270°, 360° myötäpäivään.
- Kuvaa ei voi kiertää, kun kuvan leveys on tuettua korkeutta suurempi.

► **Poista**(vain FAT32-tiedostojärjestelmä) : Poista valokuvia.

► **Asetus** : Määritä Slide Speed (Diojen nopeus)- ja Music Folder (Musiikkikansio) -asetusten arvot BGM:lle.

- Määritä arvot ^ v < > -painikkeen ja OK-painikkeen avulla. Siirry tämän jälkeen kohtaan  ja tallenna asetukset painamalla  -painiketta.

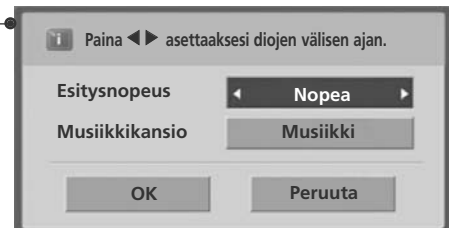

► **Piilota** : Piilota valikko täysikokoisessa näytössä.

- Voit tuoda valikon jälleen näkyviin täysikokoisessa näytössä painamalla  -painiketta.

# USB-LAITTEEN KÄYTTÄMINEN

## MUSIIKKILUETTELO

Voit toistaa musiikkitiedostoja USB-tallennuslaitteessa.

Ostetut musiikkitiedostot (\*.MP3) voivat sisältää tekijänoikeusrajoituksia.

Näiden tiedostojen toistaminen ei välttämättä ole mahdollista tässä mallissa.

USB-laitteessa sijaitsevia musiikkitiedostoja voidaan toistaa tämän yksikön avulla.

Näyttöjen kuvat voivat erota tv:ssäsi näkyvästä kuvasta. Kuvat ovat esimerkkejä, jotka auttavat tv:n käyttämisessä.

### MUSIC (MUSIIKKI) (\*.MP3) – tuetut tiedostot

Bittinopeus 32 ~ 320

- Näytteenottotaajuus MPEG1 Layer3 : 32kHz, 44,1 kHz, 48kHz
- Näytteenottotaajuus MPEG2 Layer3 : 16kHz, 22,05kHz, 24kHz
- Näytteenottotaajuus MPEG2.5 Layer3 : 8kHz, 11,025kHz, 12kHz

## Näytön osat

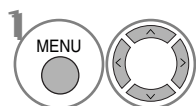

Valitse USB.

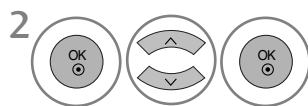

Valitse Musiikkiluett..

1 Preview (Esikatselu): Jos tiedostoon liittyy kansikuva (Album Art Image), se näytetään.

2 Siirry ylemmän tason tiedostoon

3 Nykyinen sivu / sivuja yhteensä

4 Merkittyjen musiikkitiedostojen kokonaislukumäärä

5 Kaukosäätimen vastaavat painikkeet



# Musiikin valitseminen ja ponnahdusvalikko

Sivulla voidaan näyttää enintään 6 musiikkitiedostoa kuvassa esitetyn mukaisesti.



- ▶ **Toista** (Stopin aikana) : Soita valitut kappaleet. Kun kappale on soitettu, seuraava kappale soitetaan. Kun valittuja soitettavia kappaleita ei ole, kansion seuraava kappale soitetaan. Jos siirryt eri kansioon ja painat **OK**-painiketta, soimassa oleva kappale pysäytetään.
- ▶ **Toista merkityt** : Soita valitut kappaleet. Kun kappale on soitettu, seuraava valittu kappale soitetaan automaattisesti.
- ▶ **Toiston aikana** : Pysäytä kappaleen soittaminen.
- ▶ **Toista**: Aloita valittujen kappaleiden soittaminen ja siirry Valokuvakuulutus -toimintoon.
- ▶ **Merkitse kaikki** : Merkitse kaikki kansion kappaleet.
- ▶ **Poista merk.** : Poistaa kaikkien merkittyjen kappaleiden valinnan.
- ▶ **Poista tai Poista merkityt**(vain FAT32-tiedostojärjestelmä) : Poista valitut kappaleet.
- ▶ **Sulje** : Sulkee ponnahdusvalikon.



1 Valitse kohdekansio tai -asema.

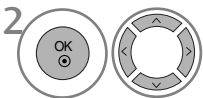

2 Valitse halutut kappaleet.

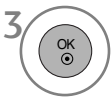

3 Näytä ponnahdusvalikko.

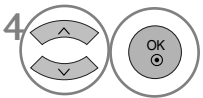

4 Valitse haluamasi ponnahdusvalikko.

- Siirry musiikkisivulla ylös- tai alaspäin **P** ^ v - painikkeen avulla.
- Voit merkitä musiikkitiedoston tai poistaa sen merkinnän **MERK.** -painikkeen avulla. Kun yksi tai useampi musiikkitiedosto on merkitty, merkityt tiedostot soitetaan järjestyksessä. Jos esimerkiksi haluat kuunnella vain yhtä kappaletta toistuvasti, merkitse vain tämä tiedosto ja soita se. Jos musiikkia ei ole merkitty, kaikki kansion kappaleet soitetaan järjestyksessä.

- Palaa normaaliin tv-näyttöön painamalla **RETURN** (PALUU) -painiketta.

# USB-LAITTEEN KÄYTTÄMINEN

- Jos et paina mitään painikkeita hetken soittamisen aikana, (alla kuvassa näkyvä) soittotietoruutu liikkuu näytönsäästäjänä.

- Näytönsäästäjä?

Näytönsäästäjä estää näytön pikseleiden vaurioita, joita saattaa ilmetä, mikäli sama kuva on näkyvässä huomattavan pitkän ajan.



## ! HUOMAUTUS

- ▶ Kun musiikkitiedosto on toistettu, sen nimen perässä näkyy 🎵.
- ▶ Vaurioitunut musiikkitiedosto ei soi, vaan sen kestoksi esitetään 00:00.
- ▶ Maksullisesta palvelusta ostettu tekijänoikeussuojattu kappale ei käynnisty, mutta sen kestonäyttö esitetään virheellistä tietoa.
- ▶ Jos painat **OK**, ■ buttons-painiketta, näytönsäästäjä pysäytetään.
- ▶ Kaukosäätimen painikkeet **PLAY(▶)**, **Pause(II)**, ■, ▶▶, ◀◀ ovat käytössä myös tässä tilassa.
- ▶ Voit valita seuraavan kappaleen ▶▶-painikkeella ja edellisen ◀◀-painikkeella.

# ELOKUVALUETTELO

Voit toistaa elokuvatiedostoja USB-tallennuslaitteessa.

Elokuvaluettelo avataan, kun USB on havaittu. Tätä käytetään toistettaessa elokuvatiedostoja tv:ssä.

Toiminto näyttää USB-kansion elokuvat ja tukee Toista -toimintoa.

Mahdollistaa kaikkien kansion elokuvien ja käyttäjän määrittämien tiedostojen toistamisen.

Tämä on elokuvaluettelo, joka näyttää kansion tiedot ja elokuvatiedoston.

Näyttöjen kuvat voivat erota televisiossasi näkyvästä kuvasta. Kuvat ovat esimerkkejä, jotka auttavat television käyttämisessä.

**ELOKUVA(\*.dat/\*.mpg/\*.mpeg/\*.ts/\*.trp/\*.tp/\*.vob/\*.mp4/\*.mkv/\*.avi/\*.divx) - tuetut tiedostot**  
**Videomuoto :** DivX3.11, DivX4.12, DivX5.x, DivX6, Xvid1.00, Xvid1.01, Xvid1.02, Xvid1.03, Xvid 1.10-beta-1/beta-2, Mpeg-1, Mpeg-2, Mpeg-4, H.264/AVC  
**Äänen muoto :** Dolby Digital, AAC, Mpeg, MP3, LPCM, HEAAC  
**Bittinopeus :** 32 ~ 320kbps(MP3)  
**Tekstitysmuoto :** \*.smi/\*.srt/\*.sub(MicroDVD, SubViewer1.0/2.0)/\*.ass/\*.ssa/\*.txt(TMPlayer)/\*.psb(PowerDivx)

- Käyttäjän luoma tekstitys ei välttämättä toimi oikein.
- Tekstityksessä ei tueta kaikkia erikoismerkkejä.
- Tekstityksessä ei tueta HTML-tunnuksia.
- Muilla kuin tuetuilla kielillä olevat tekstitykset eivät ole käytettävissä.
- Ulkoisen tekstitystiedoston aikatiedot pitää järjestää nousevaan järjestykseen, jotta niiden toistamine onnistuu.
- Äänen kieltä vaihdettaessa näytössä voi esiintyä tilapäisiä häiriöitä (esimerkiksi kuva voi pysähtyä tai toisto voi nopeutua).
- Näyttöjen kuvat voivat erota televisiossasi näkyvästä kuvasta. Kuvat ovat esimerkkejä, jotka auttavat television käyttämisessä.
- Joillakin koodausjärjestelmillä tuotettuja elokuvatiedostoja ei ehkä toisteta oikein.
- **Jos tiedoston kuva- ja ääniosaa ei ole lomitettu, laite joko näyttää kuvan tai toistaa äänen.**
- Laite tukee kuvataajuudesta riippuen teräväpiirtovideoita, joiden tarkkuus on enintään 1920x1080@25/30P tai 1280x720@50/60P.
- Videot, joiden tarkkuus on suurempi kuin 1920x1080@25/30P tai 1280x720@50/60P, eivät kaikkien kuvataajuuksien tapauksessa välttämättä toimi oikein.
- Tyypiltään tai muodoltaan muunlaiset elokuvatiedostot eivät ehkä toimi oikein.
- **Toistettavan elokuvatiedoston enimmäisbittinopeus on 20 Mt.**
- Emme takaa sellaisten profiilien tasaista toistoa, jotka on koodattu H.264/AVC:ssä tasolla 4.1 tai suuremmalla.
- DTS Audio -koodekkia ei tueta.
- Kooltaan yli 30 Gt olevien elokuvatiedostojen toistoa ei tueta.
- DivX-elokuvatiedoston ja sen tekstitystiedoston on oltava samassa kansiossa.
- Namn på videofil och tillhörande undertextfil måste vara identiska för att de ska visas.
- Videota ei ehkä voi toistaa oikein sellaisen USB-liitännän kautta, joka ei tue suuren nopeuden käyttöä.
- GMC (Global Motion Compensation) -koodattuja tiedostoja ei voi toistaa.
- Kun katselet elokuvia toiminnolla Elokuvalista, voit säätää kuvaa kaukosäätimen energiansäästö tai AV-tilapainikkeilla. Jokaisen kuvatilin käyttäjäasetus ei ole käytössä.

Tiedosto Tunnisteen nimi	Videodekooderi	Äänikoodekki	Enimmäistarkkuus
mpg, mpeg, vob	MPEG1, MPEG2	Dolby Digital, MPEG, MP3, LPCM	1920x1080@30p
dat	MPEG1	Dolby Digital, MPEG, MP3, LPCM	
ts, trp, tp	MPEG2, H.264/AVC	Dolby Digital, AAC, MPEG	
mp4	MPEG4 SP, MPEG4 ASP, Divx 3.11, Divx 4.12, Divx 5.x Divx 6, Xvid 1.00, Xvid 1.01, Xvid 1.02, Xvid 1.03 Xvid 1.10-beta 1, Xvid 1.10-beta 2, H.264/AVC	Dolby Digital, HEAAC, AAC, MPEG, MP3, LPCM	
avi	MPEG 2, MPEG 4 SP, MPEG4 ASP, Divx 3.11, Divx 4, Divx 5, Divx 6 Xvid 1.00, Xvid 1.01, Xvid 1.02, Xvid 1.03, Xvid 1.10-beta 1 Xvid 1.10-beta 2, H.264/AVC	Dolby Digital, HEAAC, AAC, MPEG, MP3, LPCM	
mkv	H.264/AVC, MPEG 1, MPEG 2, MPEG 4 SP, MPEG4 ASP	Dolby Digital, HEAAC, AAC, MPEG, MP3, LPCM	
divx	MPEG 2, MPEG 4 SP, MPEG4 ASP, Divx 3.11, Divx 4, Divx 5, Divx 6 Xvid 1.00, Xvid 1.01, Xvid 1.02, Xvid 1.03, Xvid 1.10-beta 1 Xvid 1.10-beta 2, H.264/AVC	Dolby Digital, HEAAC, AAC, MPEG, MP3, LPCM	

# USB-LAITTEEN KÄYTTÄMINEN

## Näytön osat

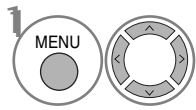

Valitse USB.

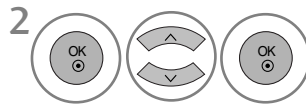

Valitse Elokuvaluett..





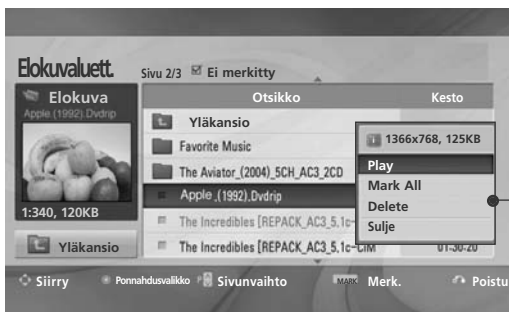
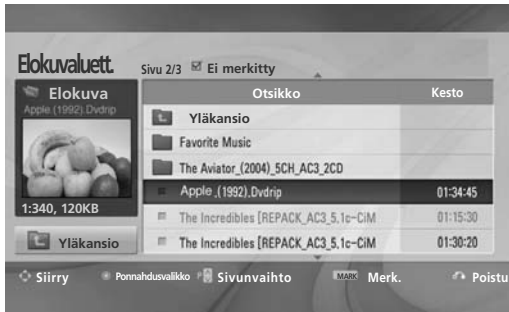

- 1 Siirtyä ylemmän tason tiedostoon
- 2 Nykyinen sivu / sivuja yhteensä
- 3 Merkittyjen valokuvien Merkittyjen elokuvien kokonaislukumäärä
- 4 Kaukosäätimen vastaavat painikkeet



## Elokuvien valitseminen ja ponnahdusvalikko



- ▶ **Toista** : Toista valitut elokuvat. Divx Play (Divx-toisto) suoritetaan näytön vaihtuessa.
- ▶ **Merkitse kaikki** : Merkitse kaikki kansion elokuvat.
- ▶ **Poista kaikkien merkinnät** : Poista kaikkien merkittyjen elokuvien valinta.
- ▶ **Poista tai Poista merkityt (vain FAT32-tiedostojärjestelmä)** : Poista valittu elokuvakohde.
- ▶ **Sulje** : Sulkee ponnahdusvalikon.

- 1  Valitse kohdekansio tai -asema.
- 2   Valitse haluamasi elokuvat.
- 3   Näytä ponnahdusvalikko.
- 4   Valitse haluamasi ponnahdusvalikko.

- Siirry elokuvasivulla **P** ^ v - painikkeen avulla.
- Merkitse elokuva tai poista sen merkintä **MARK** - painikkeen avulla. Kun yksi tai useampi elokuvatieosto on valittuna, merkityt elokuvat näytetään järjestyksessä

- Palaa normaaliin tv-näyttöön painamalla **RETURN (PALUU)** -painiketta.

### ! HUOMAUTUS

- ▶ Tukemattomien tiedostojen tapauksessa näytetään sanoma, joka ilmaisee, ettei tiedostoa tueta.

# USB-LAITTEEN KÄYTTÄMINEN

## Elokuvaluettelo -toiminnon käyttäminen



Kuvakoko	◀ Koko näyttö ▶
Äänen kieli	1
Tekstityksen kieli	latinalainen 1
· Synkronoi	0
· Sijainti	0
Sulje	

- ▶ **Kuvakoko** : Valitsee halutun kuvamuodon elokuvan toistamisen aikana.
- ▶ **Äänen kieli ja Tekstityksen kieli** : Vaihtaa äänen tai tekstityksen kieliryhmää elokuvan toistamisen aikana.
- ▶ **Synkronoi** : Säättää tekstityksen aikasykronointia välillä -10 sekuntia - +10 sekuntia 0,5 sekunnin askelein elokuvan toistamisen aikana.
- ▶ **Sijainti** : Vaihtaa tekstityksen sijaintia ylös tai alas elokuvan toistamisen aikana.

Tekstityksen kieli	Tuen kieli
latinalainen 1	Englanti, Espanja, Ranska, Saksa, Italia, Ruotsi, Suomi, Hollanti, Portugali, Tanska, Romania, Norja, albania, gaeli, kymri, iiri, katalaani, valencia
latinalainen 2	bosnia, Puola, Kroaatti, Tsekki, slovakki, Sloveeni, Serbi, Unkari
latinalainen 4	viro, latvia, liettua
kyrillinen	Bulgaria, makedonia, Venäjä, Ukrainian, Kazakh
Kreikka	Kreikka
Turkki	Turkki

### ! HUOMAUTUS

- ▶ Ainoastaan ASCII- muodossa tallennettuja tiedostoja tuetaan elokuvan ulkoisille tekstityskielille.
- ▶ Vain 500 aakkosta ja 500 numeroa tuetaan tekstityksen jokaisella rivillä.
- ▶ Vain 10,000 väkiraitalohkoa voidaan tukea tekstitystiedostossa.

## Kaukosäätimen käyttäminen

◀◀ / ▶▶	<p>Paina toiston aikana</p> <p><b>REW(◀◀)</b> - painiketta useita kertoja, kun haluat kelata eteenpäin ◀◀(x2) -&gt; ◀◀◀◀(x4) -&gt; ◀◀◀◀◀◀(x8) -&gt; ◀◀◀◀◀◀◀◀(x16) -&gt; ◀◀◀◀◀◀◀◀◀(x32).</p> <p><b>FF(▶▶)</b> - painiketta useita kertoja, kun haluat kelata taaksepäin ▶▶(x2)-&gt; ▶▶▶▶(x4) -&gt; ▶▶▶▶▶▶(x8) -&gt; ▶▶▶▶▶▶▶▶(x16) -&gt; ▶▶▶▶▶▶▶▶▶▶(x32).</p> <ul style="list-style-type: none"> <li>■ Kun näitä painikkeita painetaan toistuvasti, eteen- tai taaksepäinkelausnopeus suurenee.</li> </ul>
	<p>Paina tallennuksen aikana <b>Pause(  )</b> (Keskeytä) -painiketta.</p> <ul style="list-style-type: none"> <li>■ Pysäytyskuva jää näkyviin.</li> <li>■ Jos mitään kaukosäätimen painiketta ei paineta 10 minuuttiin toiston keskeyttämisen jälkeen, televisio palaa toistotilaan.</li> <li>■ Paina <b>Pause(  )</b> -painiketta ja sitten <b>FF(▶▶)</b> - painiketta, kun haluat nähdä hidastuksen.</li> </ul>
< >	<ul style="list-style-type: none"> <li>■ Kun &lt; tai &gt; - painiketta painetaan toiston aikana, sijaintia osoittava kohdistin tulee näkyviin.</li> </ul>
PLAY(▶)	<p>Palaa normaaliin toistoon painamalla <b>PLAY(▶)</b> - painiketta.</p>
ENERGY SAVING eS	<p>Paina <b>Virransäästö</b> -painiketta toistuvasti, jos haluat lisätä näytön kirkkautta. (Katso s. 67.)</p>
AV MODE	<p>Valitse haluamasi lähde painamalla <b>AV-TILA</b> -painiketta toistuvasti. (Katso s. 37.)</p>



# DIVX-REKISTERÖINTIKOODI

Vahvista tv:n DivX-rekisteröintikoodi. Rekisteröintikoodin avulla voit vuokrata tai ostaa elokuvia osoitteesta [www.divx.com/vod](http://www.divx.com/vod).

Vuokratun tai ostetun DivX-tiedoston toistaminen toisen tv:n DivX-rekisteröintikoodin avulla ei ole sallittua. (Ainoastaan ostetun tv:n rekisteröintikoodia vastaavien DivX-tiedostojen toistaminen on mahdollista.)

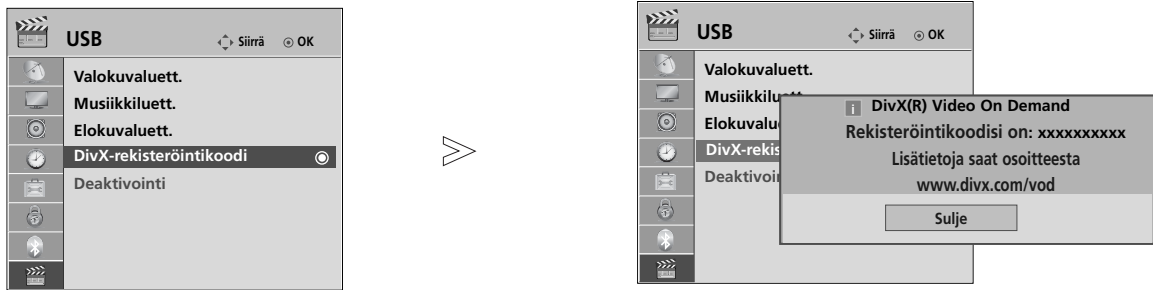

- Palaa normaaliin tv-näyttöön painamalla **MENU** (VALIKKO) -painiketta.
- Palaa edelliseen valikkonäyttöön painamalla **RETURN** (PALUU) -painiketta.



“DivX-hyväksytty toistamaan DivX-videoita tarkkuuteen HD 1080p saakka, kattaen ensiluokkaisen sisällön” TIETOA DIVX VIDEOSTA: DivX® on digitaalinen video formaatti, jonka on kehittänyt DivX, Inc.

Tämä on virallinen DivX-hyväksytty laite, joka toistaa DivX-videoita.

Vieraile sivuilla [www.divx.com](http://www.divx.com) saadaksesi lisätietoja ja ohjelmia, joilla pystyt muuntamaan tiedostojasi DivX-videomuotoon.

TIETOA DIVX VIDEO-ON-DEMAND PALVELUSTA: Tämä DivX Certified® -hyväksytty laite pitää rekisteröidä, jotta DivX Video-on-Demand (VOD) -sisällön toistaminen on mahdollista. Luodaksesi rekisteröintikoodin, etsi DivX VOD -osio laitteen asetusvalikosta.

Siirry osoitteeseen [vod.divx.com](http://vod.divx.com) tämän koodin kanssa viedäksesi rekisteröintiprosessin loppuun ja saadaksesi lisätietoa aiheesta DivX VOD.

## ! HUOMAUTUS

- ▶ Tuettujen elokuvatiedostojen ominaisuudet  
Tarkkuus: L x K alle 1 920 x 1 080 pikseliä.  
Kuvanopeus: alle 30 kuvaa sekunnissa (1 920 x 1 080), alle 60 kuvaa sekunnissa (alle 1 280 x 720)
- ▶ Videokoodekki : MPEG 1, MPEG 2, MPEG 4, H.264/AVC, DivX 3.11, DivX 4.12, DivX 5.x, DivX 6,  
Xvid 1.00, Xvid 1.01, Xvid 1.02, Xvid 1.03, Xvid 1.10-beta1, Xvid 1.10-beta2





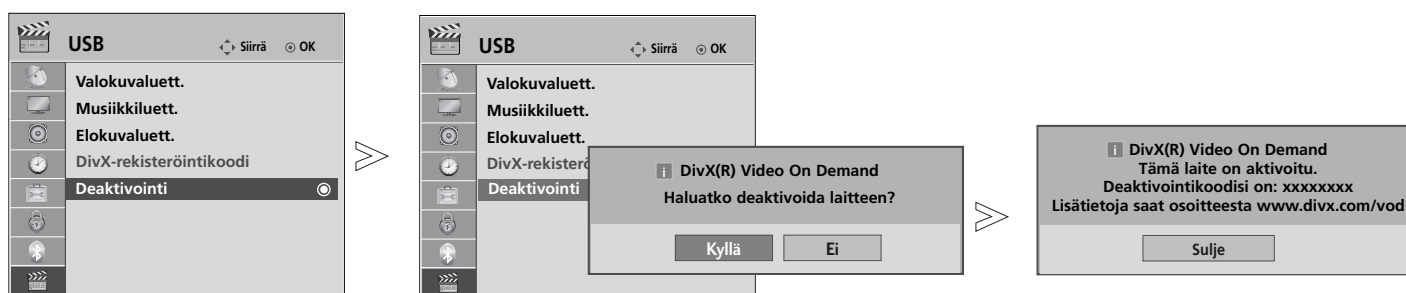

# USB-LAITTEEN KÄYTTÄMINEN

## DEAKTIVOINTI

Käytöstä poistamisen tarkoituksena on antaa mahdollisuus laitteiden poistamiseen käytöstä sellaisille käyttäjille, jotka ovat ottaneet kaikki käytettävissä olevat laitteet käyttöön Web-palvelimen kautta ja jotka on estetty ottamasta uusia laitteita käyttöön. DivX VOD antoi käyttäjälle mahdollisuuden ottaa samalla tilillä jopa kuusi laitetta käyttöön, mutta jos käyttäjä halusi vaihtaa kyseiset laitteet tai poistaa ne käytöstä, hänen täytyi ottaa yhteyttä DivX-tukeen ja pyytää niiden poistamista. Tämän uuden toiminnon myötä käyttäjät voivat nyt poistaa laitteen käytöstä itse, mikä parantaa DivX VOD -laitteiden hallintaa.



USB-LAITTEEN KÄYTTÄMINEN

- 1 MENU   Valitse **USB**.
- 2 OK   Valitse **Deaktivointi**.
- 3 OK   Valitse **KYLLÄ**.
- 4 OK  Näytä **Deaktivointi**.

- Palaa normaaliin tv-näyttöön painamalla **MENU (VALIKKO)** -painiketta.
- Palaa edelliseen valikkonäyttöön painamalla **RETURN (PALUU)** -painiketta.





# SÄHKÖINEN EPG-OHJELMAOPAS (DIGITAALISESSA TILASSA)

Tässä järjestelmässä on sähköinen EPG-ohjelmaopas (Electronic Programme Guide), joka helpottaa käytettävissä olevien katseluvaihtoehtojen valintaa.

EPG-ohjelmaoppaassa on esimerkiksi tiedot televisio-ohjelmista ja kaikkien käytettävissä olevien palveluiden alkamis- ja päättymisajat. EPG-ohjelmaoppaassa on usein myös lisätietoja ohjelmista (ohjelmatietojen saatavuus ja määrä vaihtelevat kanavien mukaan).

Tätä toimintoa voi käyttää vain, kun lähettävä kanava lähettää myös EPG-tiedot.

EPG-ohjelmaoppaassa on seuraavien kahdeksan päivän ohjelmatiedot.

	Näyttää nykyisen näytön tiedot.		Näky tekstitelevision käytön yhteydessä.
	Näky DTV-ohjelman yhteydessä.		Näky tekstitystä käyttävän ohjelman yhteydessä.
	Näky radio-ohjelman yhteydessä.		Näky maksullisen ohjelman yhteydessä.
	Näky MHEG-ohjelman yhteydessä.		Näky Dolby-yhteensopivan ohjelman yhteydessä.
	Näky AAC-ohjelmalla		Näky Dolby Digital PLUS -ohjelmalla.
	Lähetettävän ohjelman kuvasuhde.		
	Lähetettävän ohjelman kuvasuhde.		
			576i/p, 720p, 1080i/p : Lähetettävän ohjelman tarkkuus

## EPG-oppaan käytön aloitus ja lopetus

 Ota EPG käyttöön tai poista se käytöstä.

## Ohjelman valitseminen

 tai  Valitse haluamasi ohjelma.

 EPG piilotetaan valittuun ohjelmaan siirtymisen jälkeen.

## Painikkeen toiminto ohjelmaoppaan NYT/SEURAAVA -tilassa

Voit katsella lähetettävää ja sitä seuraavaa ohjelmaa.

 EPG-tilan vaihtaminen.

 Siirtyminen Ajastintallennus/muistutus -asetustilaan

 Siirtyminen Ajastintallennus/muistutus -luettelotilaan

 EPG piilotetaan valittuun ohjelmaan siirtymisen jälkeen.

 NYT tai SEURAAVA -ohjelman valinta

 Televisio-ohjelman valinta.

 Siirtyminen sivun loppuun ja alkuun.

Ohjelmaopas

1 YLE TV1 6 Apr. 2007 15:09

KAIKKI	NYT	SEURAAVA
1 YLE TV1	That '70s show	Keno
2 YLE TV2	Your World Today	World Business
4 TV..	Legenen om Den....	Fantomen
5 YLE FST	Naturtimmen	Kritiskt
6 CNN	Lyssna	ABC
8 YLE24	Glamour	Tänään otsikoissa

FAV Suosikki INFO Tiedot Kanavan vaihto TV/RAD RADIO  
Tila Ajoitus Ajustuslista







 tai  EPG-ohjelmaoppaan poistaminen käytöstä

 Televisio- tai radio-ohjelman valitseminen.





 Tarkat tiedot näkyviin ja pois näkyvistä.

# SÄHKÖINEN EPG-OHJELMAOPAS (DIGITAALISESSA TILASSA)







## Painikkeen toiminto ohjelmaoppaan 8 päivän tilassa -tilassa

-  **PUNAINEN** EPG-tilan vaihtaminen.
-  **VIHREÄ** Siirtyminen Päiväys -asetustilaan.
-  **KETAINEN** Siirtyminen Ajastintallennus/muistutus -asetustilaan.
-  **SININEN** Siirtyminen Ajastintallennus/muistutus -luettelotilaan
-  **OK** EPG piilotetaan valittuun ohjelmaan siirtymisen jälkeen.
-  **< >** Valitse ohjelma.
-  **↑ ↓** Televisio-ohjelman valinta







-  **↑ ↓** Siirtyminen sivun loppuun ja alkuun.
-  **GUIDE** tai  **RETURN EXIT** EPG-ohjelmaoppaan poistaminen käytöstä.
-  **TV/RAD** Televisio- tai radio-ohjelman valitseminen.
-  **INFO** Tarkat tiedot näkyviin ja pois näkyvistä.

## Painikkeen toiminto Päivämäärän muuttaminen) -tilassa

-  **VIHREÄ** Päivämäärä -asetustilan poistaminen käytöstä
-  **OK** Siirtyminen valittuun päivämäärään
-  **< >** Päivämäärän valinta
-  **↑ ↓** Päivämäärä -asetustilan poistaminen käytöstä
-  **GUIDE** tai  **RETURN EXIT** EPG-ohjelmaoppaan poistaminen käytöstä



## Painikkeen toiminto Pidempi kuvaus -ruudussa





-  Teksti ylös-/alaspäin
-  Siirtyminen Ajastintallennus/muistutus -asetustilaan
-  tai  Tarkat tiedot näkyviin ja pois näkyvistä
-  EPG-ohjelmaoppaan poistaminen käytöstä



## Painikkeen toiminto Tallennus/muistutus -asetustilassa

Määrittää tallennuksen alkamis- ja päättymisaian sekä alkamisajan muistutuksen, päättymisaika on merkitty harmaalla.

Tämä toiminto on käytettävissä vain, kun 8-nastaista tallennussignaalia käyttävä tallennuslaite on kiinnitetty SCART-kaapelilla DTV-OUT(AV2)-lähtöliitäntään.



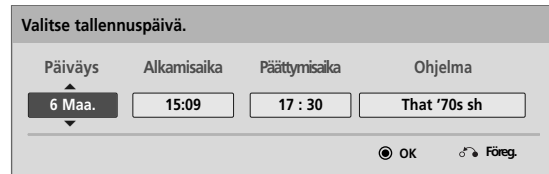



-  Siirtyminen Opas- tai SAjoitus -tilaan.
-  Valitse Tallenna tai Jäljellä. Toiminnon asetus
-  Valitse Päivämäärä, Alkamis- ja päättymisaika tai Ohjelma.
-  Timer Ajastintallennus /muistutus -asetuksen tallentaminen





## Painikkeen toiminta Ajoitettu luettelo -tilassa

Jos olet luonut ohjelmaluettelon, ajoitettu ohjelma näkyy ajoitettuna aikana myös silloin, jos katsot samaan aikaan toista ohjelmaa.

Ponnahdusikkunan ollessa auki toimivat vain Ylös-, Alas-, OK- ja Return-näppäimet.

-  Lisää uusi Manuaalinen ajastin -asetustila.
-  Lisää uusi Ajastinkatselu -asetustila.
-  tai  Siirtyminen Opas -tilaan
-  EPG-ohjelmaoppaan poistaminen käytöstä
-  Valitse haluamasi asetus Muokkaa, Poista tai Poista kaikki.



-  Valitse Ajoitettu luettelo.
-  Siirtyminen sivun loppuun ja alkuun.

# KUVAN HALLINTA

## KUVAN KOON (KUVASUHTEEN) HALLINTA

Voit katsella ruutua eri kuvaformaateissa; 16:9, Vain haku, Alkuperäinen, Täysi leveys, 4:3, 14:9, Zoom ja Elokuvazoomaus.

Jos paikallaan pysyvä kuva jää kuvaruutuun pitkäksi ajaksi, se voi palaa kiinni ja olla aina näkyvissä

Voit säätää suurennussuhdetta  $\wedge \vee$  -painikkeen avulla.

Tämä toiminto edellyttää signaalia.

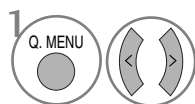

Valitse **Kuvasuhde**.



Valitse haluamasi kuvamuoto.

- Voit myös säätää **Kuvasuhde**-asetusta **KUVA**-valikossa.
- Valitse Zoom Setting (Zoomausasetukset) -asetukseksi **14:9**, **Zoom** ja **Cinema Zoom** iElokuvateatterizoomaus Ratio (Kuvasuhde) -valikosta. Zoomausasetuksen valitsemisen jälkeen näyttö palaa pikavalikkoon.

### • 16:9

Seuraavan valinnan avulla voit säätää kuvaa suorassa suhteessa vaakasuunnassa siten, että kuva täyttää koko kuvaruudun. Tästä on hyötyä katseltaessa DVD-elokuvia, joiden kuvasuhde on 4:3..



### • Vain haku

Seuraava valinta antaa parhaan kuvan laadun menettämättä mitään alkuperäisestä kuvasta korkeimmalla resoluutiolla.

Huomautus: Jos alkuperäisessä kuvassa on kohinaa, se näkyy kuvan reunalla.



### • Alkuperäinen

Kun televisio vastaanottaa laajakuvasignaalia, signaali muutetaan automaattisesti lähetettäväksi kuvamuodoksi.



### • Täysi leveys

Kun televisio vastaanottaa laajakulmasignaalin, voit säätää kuvaa suorassa suhteessa vaakasuunnassa tai pystysuunnassa siten, että kuva täyttää koko näytön.



• **4:3**

Seuraava valinta näyttää kuvan alkuperäisessä 4:3-tahosuhteessa siten, että vasemmassa ja oikeassa laidassa näkyy harmaa reunus.



• **14:9**

Voit katsella kuvasuhde 14:9 tai tavallista TV-kuvaa tällä kuvasuhteella. Kuvasuhde 14:9 näkyy sellaisenaan, mutta kuvasuhdetta 4:3 venytetään ylös ja alas sekä oikealle ja vasemmalle, jotta koko 14:9-ruutu täyttyy.



• **Zoom**

Seuraava valinta näyttää kuvan muuttumattomana siten, että kuva täyttää koko kuvaruudun. Kuvan ylä- ja alaosa kuitenkin rajautuvat pois näkyvistä.

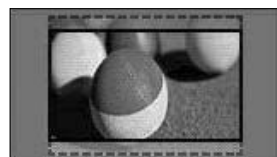

• **Elokuvazoomaus**

Valitse Elokuvazoomaus, kun haluat suurentaa kuvaa oikeassa mittasuhteessa.

Huomautus: Kuva voi vääristyä sitä suurennettaessa tai pienennettäessä.



◀ -tai ▶ - painike: Säädä Elokuvazoomaus -toiminnolla suurennettavaa aluetta. Säästöalue on 1–16.

▼ -tai ▲ - painike: Siirrä näyttöä.

! **HUOMAUTUS**

- ▶ Komponentti -tilassa voit valita vain vaihtoehdot **4:3**, **16:9** (bredd), **14:9**, **Zoom/Elokuvazoomaus**.
- ▶ Voit valita **4:3**, Alkuperäinen, **16:9** (bredd), **14:9**, **Zoom/Elokuvazoomaus** -kuvasuhteen HDMI -tilassa.
- ▶ Voit valita **4:3**- ja **16:9** (bredd) -kuvasuhteet vain RGB-PC- ja HDMI-PC-tilassa.
- ▶ DTV/HDMI/Komponentti (yli 720p) mode, **Vain haku** on käytettävissä.
- ▶ Full Wide (Täydellinen laajakulma) on käytettävissä Analogue/AV (Analoginen/AV) -tilassa.

# KUVAN HALLINTA

## OHJATTU KUVATOIMINTO

Tällä toiminnolla voit säätää alkuperäisen kuvan kuvanlaatua.

Kalibroi muun muassa näytön laatua säätämällä mustan ja valkoisen tasoa. Käyttäjät voivat kalibroidanäytön laatua helposti toimimalla ohjeiden mukaan.

Kun säädät näytön asetukseksi Matala, Suositus tai Korkea, näet muuttuneen tuloksen esimerkkinä.

RGB-signaalilähdettä käytettäessä Color (Väri)-, Tint (Sävy)- ja H/V Sharpness (Vaaka- ja pystyterävyys) -arvoja ei oteta käyttöön.

RGB-PC/HDMI-PC/DVI-PC- tilassa muutettuja Värejä, Sävyjä ja Vaaka/pystyterävyyttä ei käytetä.



Valitse **KUVA**.



Valitse **Ohjattu kuvatoiminto**.

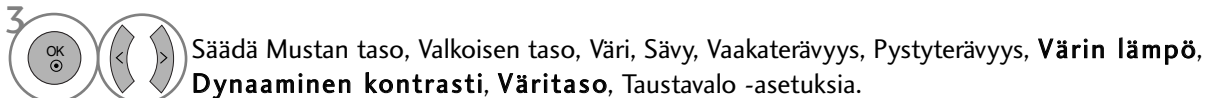

Säädä Mustan taso, Valkoisen taso, Väri, Sävy, Vaakaterävyys, Pystyterävyys, **Värin lämpö**, **Dynaaminen kontrasti**, **Väritaso**, Taustavalo -asetuksia.

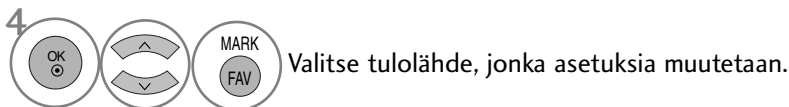

Valitse tulolähde, jonka asetuksia muutetaan.

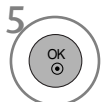

- Jos keskeytät asetusten määrittämisen ennen viimeistä vaihetta, niitä ei oteta käyttöön.
- Säätöarvo tallennetaan nimellä Expert1.
- Kun ohjattu kuvatoiminto on määrittänyt kuvanlaadun, Virransäästö -asetukseksi vaihdetaan Ei käytössä.

- Palaa normaaliin tv-näyttöön painamalla **MENU (VALIKKO)** -painiketta.
- Palaa edelliseen valikkonäyttöön painamalla **RETURN (PALUU)** -painiketta.



# e VIRRANSÄÄSTÖ

Se vähentää television virrankulutusta.

Oletusarvoiset tehdasasetukset vastaavat **Energy Star** -vaatimuksia, ja ne on säädetty sellaiselle tasolle, että ne takaavat miellyttävän katseluelämyksen kotona.

Voit lisätä näytön kirkkautta säätämällä **Energispar -tasoa** tai määrittämällä **Kuvatila** -asetuksen.

Kun säädät Energy Saving (Virransäästö) -asetusta MHEG-tilassa, Energy Saving (Virransäästö) -asetus otetaan käyttöön MHEG-tilan asetusten määrittämisen jälkeen.

**Videon mykistys** -asetuksen valitseminen radiokanavan ollessa viritettynä vähentää virrankulutusta.

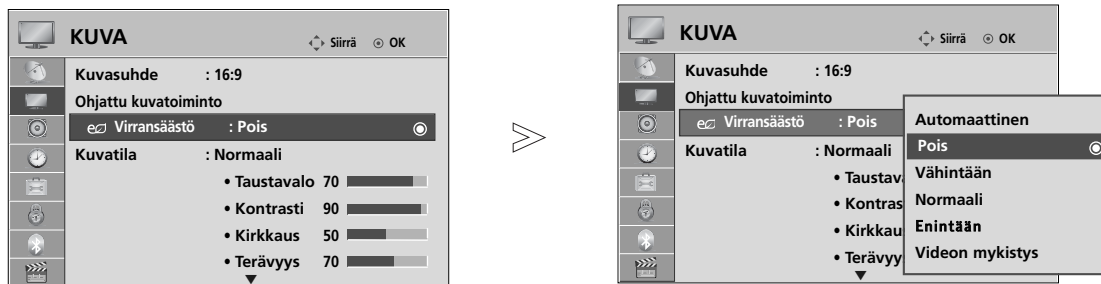

- 1 MENU Valitse **KUVA**.
- 2 OK Valitse **e Virransäästö**.
- 3 OK Valitse **Automaattinen, Pois, Vähintään, Normaali, Enintään** tai **Videon mykistys**.

- Palaa normaaliin tv-näyttöön painamalla **MENU (VALIKKO)** -painiketta.
- Palaa edelliseen valikkonäyttöön painamalla **RETURN (PALUU)** -painiketta.

- Kun asetus Näyttö ei käytössä on valittuna, televisio sammutetaan 3 sekunnin kuluttua.
- Jos valitset **Virransäästö** -toiminnon asetukseksi Automaattinen, **Minimi, Keskitaso** tai **Maksimi**, Taustavalo -toiminto ei toimi.
- Tämä toiminto voidaan valita myös kaukosäätimen **Virransäästö** -painikkeella.
- Kun valitset asetukseksi Automaattinen, Taustavalo -asetusta säädetään älykkään anturin avulla automaattisesti vallitsevien olosuhteiden mukaan, jos televisiossa on älykäs anturi.

# KUVAN HALLINTA

## ESIMÄÄRITETYT KUVAN ASETUKSET

### Kuvatilan esiasetukset

**Värikäs** Luo eloisan kuvan vahvistamalla kontrastia, kirkkautta, värejä ja terävyyttä.

**Normaali** Tämä on näytön tavallisin tila.





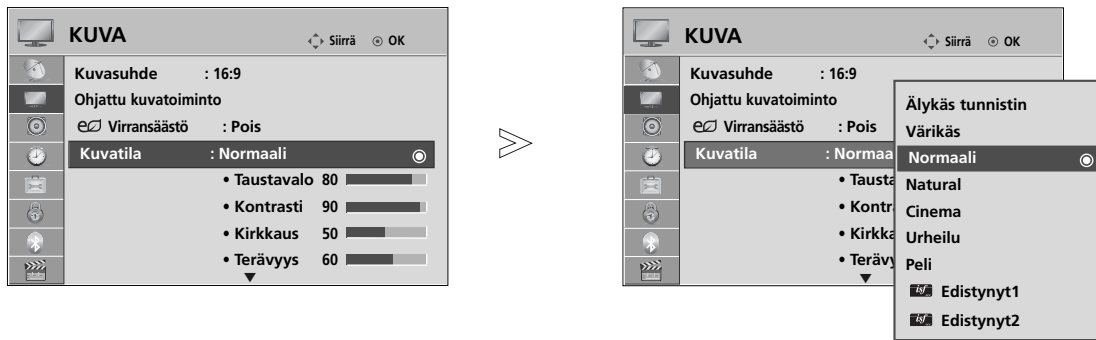

**Luonnollinen** Tämä on näytön luonnollisin tila.

**Cinema** Optimoii kuvan elokuvien katselemista varten.

**Urheilu** Optimoii kuvan urheilutapahtumien katselemista varten.

**Peli** Optimoii kuvan pelien pelaamista varten.



- 1   Valitse **KUVA**.
- 2   Valitse **Kuvatila**.
- 3   Valitse **Älykäs tunnistin, Värikäs, Normaali, Luonnollinen, Cinema, Urheilu** tai **Peli**.

- Kuvatilan asetus määrittää televisiokuvan ulkoasun. Valitse kuvatilavalikosta valmiiksi määritetty arvo ohjelman tyyppin mukaan.
- Kun älykäs sensoritoiminto on käytössä, parhaiten soveltuva kuva valitaan automaattisesti vallitsevien olosuhteiden perusteella.
- Voit säätää **kuvatilaa** myös **Q.Menu** (Pikavalikko) -valikossa.
- **Intelligent Sensor** (Älykäs sensori) : kuvaa ympäristön olosuhteiden mukaan.

# MANUAALINEN KUVIEN SÄÄTÖ

## Kuvatila - Käyttäjän asetus

### Taustavalo

Voit säätää näytön kirkkautta säätämällä LCD-paneelin kirkkautta.

Suosittelemme taustavalon säätämistä television kirkkautta määritettäessä.

### Kontrasti

Säätää kuvan tummimpien ja vaaleimpien osien välistä signaalitasoa. Voit käyttää kontrastia, kun kuvan kirkas osa on kylästetty.

### Kirkkaus

Säätää kuvan signaalin perustasoa.

### Terävyys

Säätää kuvan tummien ja vaaleiden osien reunojen terävyyttä. Mitä matalampi taso, sitä pehmeämpi kuva.

### Väri

Säätää kaikkien värien voimakkuutta.

### Värisävy

Säätää punaisen ja vihreän värin tasapainoa.

Tätä toimintoa ei voi käyttää "Älykäs tunnistin." -tilassa.

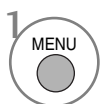
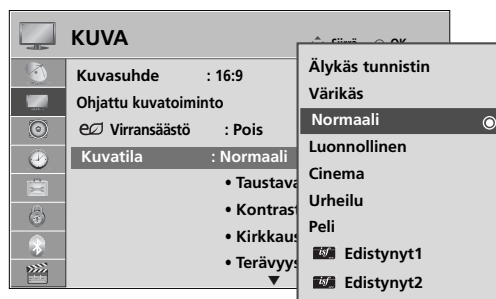

Valitse **KUVA**.



Valitse **Kuvatila**.

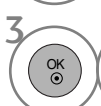

Valitse **Värikäs, Normaali, Luonnollinen, Cinema, Urheilu tai Peli**

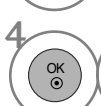

Valitse **Taustavalo, Kontrasti, Kirkkaus, Terävyys, Väri tai Värisävy**.

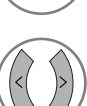
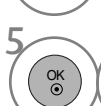

Tee tarvittavat muutokset.

### • Taustavalon käytön edut

- Sähkönkulutus laskee jopa 60 %.
- Mustan kirkkaus vähenee. (Koska mustan värisvyys on suurempi, tarkkuus paranee.)
- Voit säätää kirkkautta, mutta samalla säilyttää alkuperäisen signaalitarkkuuden.

• Palaa normaaliin tv-näyttöön painamalla **MENU (VALIKKO)** -painiketta.

• Palaa edelliseen valikkonäyttöön painamalla **RETURN (PALUU)** -painiketta.

### ! HUOMAUTUS

- ▶ Väriä, terävyyttä ja sävyä ei voi säätää RGB-PC/HDMI-PC-tilassa.
- ▶ Kun Edistynyt 1/2 on valittuna, voit valita Taustavalo, Kontrasti, Kirkkaus, Vaakaterävyys, Pystyterävyys, Väri tai Värisävy.

# KUVAN HALLINTA

## KUVANPARANNUSTEKNIikka

Voit kalibroida näytön jokaiselle kuvatilalle erikseen tai määrittää videoarvon erityisen videonäytön mukaan.

Voit määrittää jokaiselle tulolle eri videoarvon.

Jos haluat Kuvan palauttam. oletusarvoisen näytön jokaisen videotilan säätämisen jälkeen, palauta kukin kuvatilalla erikseen.

Kuva saattaa poiketa tv-laitteestasi.

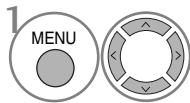
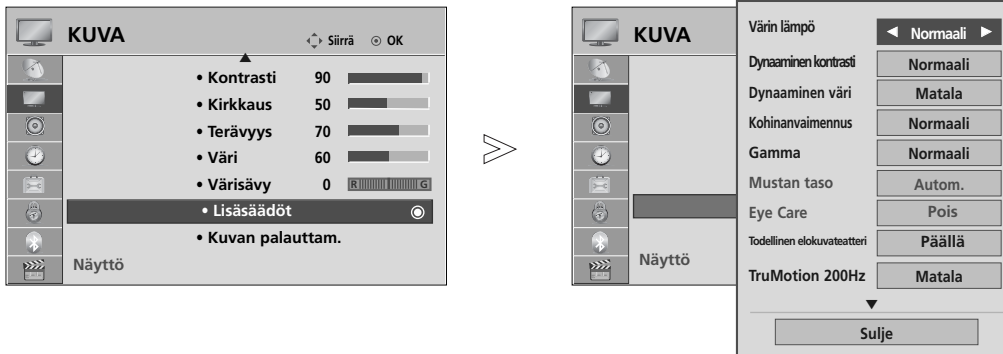

Valitse **KUVA**.

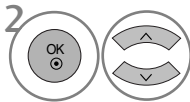

Valitse **Lisäsäädöt**.

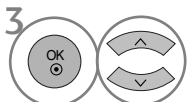

Valitse haluamasi lähde..:

**Värin lämpö, Dynaaminen kontrasti, Dynaaminen väri, Kohinanvaimennus, Gamma, Mustan taso, Eye Care, Todellinen elokuvateatteri, TruMotion 200Hz tai TruMotion 100Hz, Värialue, Reunan terävöitys, xvYCC tai OPC.** (Katso sivua. 72~73)



Tee tarvittavat muutokset.

- Palaa normaaliin tv-näyttöön painamalla **MENU (VALIKKO)** -painiketta.
- Palaa edelliseen valikkonäyttöön painamalla **RETURN (PALUU)** -painiketta.

# Erinomainen kuvanhallinta

Edistynyt1- ja Edistynyt2-asetukset jaottelevat ja luovat lisää ryhmiä, joita käyttäjät voivat halutessaan määrittää parhaimman mahdollisen kuvanlaadun tarjoamiseksi.

Ammattilaiset voivat myös hyödyntää tätä toimintoa optimoidessaan television suorituskykyä erikoisvideoiden avulla.

Kuva saattaa poiketa tv-laitteestasi.

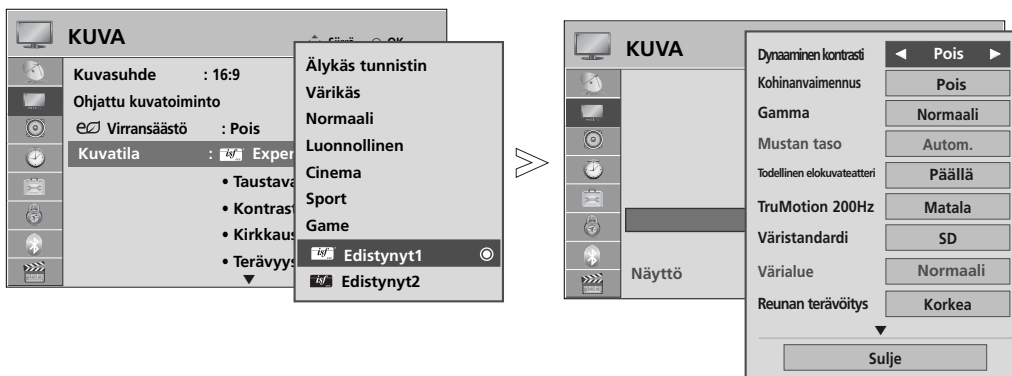

-   Valitse **KUVA**.
-   Valitse **Kuvatila**.
-   Valitse **Edistynyt1** tai **Edistynyt2**.
-   Valitse **Edistynyt** säätö.
-   Valitse haluamasi lähde.
-  Tee tarvittavat muutokset.

- Palaa normaaliin tv-näyttöön painamalla **MENU (VALIKKO)** -painiketta.
- Palaa edelliseen valikkonäyttöön painamalla **RETURN (PALUU)** -painiketta.

# KUVAN HALLINTA

\* Tätä ominaisuutta ei ole kaikissa malleissa.

Värin lämpö [Lisäsäädöt] (Lämmin/Normaali/Kylmä)	<ul style="list-style-type: none"> <li>Valitse yksi kolmesta automaattisesta värinsäätötavasta. Lämmin asetus tehostaa lämpimiä värejä, kuten punaista. Kylmä asetus tekee kuvasta sinertävän.</li> </ul>
Dynaaminen kontrasti (Pois/Matala/Normaali/Korkea)	<ul style="list-style-type: none"> <li>Säätää kontrastia pitääkseen sen parhaalla mahdollisella tasolla näytön kirkkauden mukaan. Kuvaa parannetaan vaaleiden kohtien vaalennuksen ja tummien kohtien tummennuksen avulla.</li> </ul>
Dynaaminen väri (Pois/Matala/Korkea)	<ul style="list-style-type: none"> <li>Säätää näytön värejä siten, että ne näyttävät eloisammilta, rikkaammilta ja selkeämmiltä. Tämä toiminto parantaa sävyjä, kylläisyyttä ja valoisuutta siten, että punaiset, siniset, vihreät ja valkoiset näyttävät entistä eloisammilta.</li> </ul>
Kohinanvaimennus (Pois/Matala/Normaali/Korkea)	<ul style="list-style-type: none"> <li>Vähentää näytön kohinaa heikentämättä kuvan laatua.</li> </ul>
Gamma (Matala/Normaali/Korkea)	<ul style="list-style-type: none"> <li>Voit säätää kuvan tummien ja keskiharmaiden alueiden kirkkautta. <ul style="list-style-type: none"> <li><b>Matala</b> : Kirkasta kuvan tummia ja keskiharmaita alueita.</li> <li><b>Normaali</b>: Käytä kuvan alkuperäisiä kuvatasoja.</li> <li><b>Korkea</b>: Tummenna kuvan tummia ja keskiharmaita alueita.</li> </ul> </li> </ul>
Mustan taso (Matala/Korkea)	<ul style="list-style-type: none"> <li><b>Matala</b> : Näyttökuva tummenee.</li> <li><b>Korkea</b> : Näyttökuva vaalenee.</li> <li><b>Automaattinen</b>: Tarkistaa näytön mustatason ja valitsee sen asetukseksi automaattisesti Korkea tai Matala.. <ul style="list-style-type: none"> <li>Aseta näytön mustan taso oikein.</li> <li>Tätä toimintoa käytettäessä voit valita Matala tai Korkea seuraavissa tiloissa AV(NTSC-M), HDMI tai Komponentti. Muussa tapauksessa Mustan taso -asetukseksi valitaan Automaattinen.</li> </ul> </li> </ul>
Eye Care (Päällä/Pois)	<p>*Tätä ominaisuutta ei ole kaikissa malleissa.</p> <ul style="list-style-type: none"> <li>Säädä näytön kirkkautta, jotta näyttö ei ole liian kirkas. Himmentää erittäin kirkkaita kuvia.</li> <li>Tämä ominaisuus ei ole käytettävissä, kun Kuvatila -asetuksena on Eloisa tai Cinema, Älykäs tunnistin.</li> </ul>
Todellinen elokuvateatteri (Päällä/Pois)	<ul style="list-style-type: none"> <li>Voit nauttia elokuvamaisesta videoelämyksestä poistamalla värinän.</li> <li>Käytä tätä toimintoa elokuvia katsellessa.</li> <li>Tämä toiminto toimii, kun TruMotion on poistettu käytöstä.</li> </ul>
TruMotion 100Hz tai TruMotion 200Hz (Pois/Matala/Korkea)	<p>*Tätä ominaisuutta ei ole kaikissa malleissa.</p> <ul style="list-style-type: none"> <li><b>Korkea</b> : Tuottaa erittäin pehmeän kuvan liikkeen.</li> <li><b>Matala</b> : Tuottaa pehmeän kuvan liikkeen. Käytä tätä asetusta normaalikäytössä</li> <li><b>Pois</b> : Käytä tätä asetusta, kun Korkea ja Matala -asetukset aiheuttavat kuvaan kohinaa.</li> <li><b>TruMotion 100Hz</b> vähentää epäterävyyden vaikutelmaa nopeita liikkeitä sisältävissä otoksissa näyttämällä sata kuvaa sekunnissa.</li> <li><b>TruMotion 200 Hz</b> näyttää 200 kuvaa sekunnissa käyttämällä kehittyneitä 100 Hz:n teknologiaa ja skannaavaa taustavaloa. Teknologia on Intertekin ja TÜV Rheinlandin hyväksymä.</li> <li><b>Hakee kuvissa ja videolähteissä parhaan kuvanlaadun poistamalla värinän ja liikkeen epäterävyyden.</b></li> <li><b>Tämä ominaisuus ei ole käytettävissä RGB-PC,HDMI-PC-tilassa.</b></li> <li>Jos otat käyttöön TruMotion 100Hz tai TruMotion 200Hz-asetuksen, kuvassa voi olla kohinaa.</li> <li>Jos tämä tapahtuu, muuta TruMotion 100Hz tai TruMotion 200Hz in asetukseksi "Off" ("Ei käytössä").</li> </ul>

Värialue (Leveä/Normaali)	<ul style="list-style-type: none"> <li>• <b>Normaali</b> : Tila, jossa alkuperäiset värit toistetaan tulosignaalin mukaan näytön ominaisuuksista riippumatta.</li> <li>• <b>Leveä</b>: Tila, jossa käytetään ja määritetään näytön laajaa värialueetta. <ul style="list-style-type: none"> <li>■ Paranna käytettävissä olevan värialueen käyttöastetta.</li> </ul> </li> </ul>
Reunan terävöitys (Pois/LMatala/Korkea)	<ul style="list-style-type: none"> <li>■ Näyttää videon kulmat entistä selkeämmin, erottuvammin ja luonnollisemmin.</li> <li>■ Tämä toiminto on käytössä tilassa "Kuvatila-Elokuva, Expert."</li> </ul>
xvYCC (Autom./Pois/Päällä)	<ul style="list-style-type: none"> <li>* Tätä ominaisuutta ei ole kaikissa malleissa.</li> <li>■ Tämän toiminnon avulla voidaan tuottaa tavallista rikkaampia värejä.</li> <li>■ Tämä toiminto otetaan käyttöön valitsemalla Kuvatila -asetukseksi Cinema tai Asiantuntija, kun xvYCC-signaali syötetään HDMI-liitännän kautta.</li> </ul>
OPC (Päällä/Pois)	<ul style="list-style-type: none"> <li>* Tätä ominaisuutta ei ole kaikissa malleissa.</li> <li>■ Tekniikka vähentää virrankulutusta kirkkautta muuttamatta, joten se parantaa samalla kontrastia.</li> </ul>
Väristandardi (SD/HD)	<ul style="list-style-type: none"> <li>■ Muuntaa eri videoiden värit teräväpiirtoisiksi. Toimintoa käytetään värimuotojen SD video (BT-601) ja HD video (BT-709) kanssa.</li> </ul>
Asiantuntijakuvi (Pois/Edistynyt1/Edistynyt2)	<ul style="list-style-type: none"> <li>■ Tämä on tarkkaan säätöön tarvittava kuvio.</li> <li>■ Tämä toiminto otetaan käyttöön valitsemalla Kuvatila -asetukseksi Asiantuntija DTV:tä katsellessa.</li> </ul>
Värisuodin (Pois/Punainen/Vihreä/Sininen)	<ul style="list-style-type: none"> <li>■ Tämä toiminto suodattaa videon värejä. RGB-suodattimen avulla voit määrittää värikylläisyyden ja sävyt tarkasti.</li> </ul>
Värin lämpö [Edistynyt säätö] (Normaali/Lämmin/Kylmä)	<ul style="list-style-type: none"> <li>■ Tämä toiminto säätää näytön yleisiä värejä haluamallasi tavalla. <ol style="list-style-type: none"> <li>• Menetelmä : 2 pistettä <ul style="list-style-type: none"> <li>• Kuvio: Sisempi/Ulomp</li> <li>• Kontrasti punainen/vihreä/sininen, Kirkkaus punainen/vihreä/sininen: Säätöalue on -50+50.</li> </ul> </li> <li>• Menetelmä : 10 pisteen IRE <ul style="list-style-type: none"> <li>• Kuvio: Sisempi/Ulomp</li> <li>• IRE (Institute of Radio Engineers) on videosignaalin kokoa osoittava yksikkö, jonka asetukseksi voidaan määrittää 10, 20, 30 - 100. Voit säätää punaista, vihreätä tai sinistä asetuskohtaisesti.</li> <li>• Valoisuus: Tämä toiminto näyttää 2.2 gamman lasketun valoisuusarvon. Voit määrittää haluamasi valoisuusarvon 100 IRE:n kohdalla. Kohteen 2.2 gamman valoisuusarvo näytetään kymmenen yksikön välein välillä 10-90 IRE.</li> <li>• Punainen/Vihreä/Sininen: Säätöalue on -50+50.</li> </ul> </li> </ol> </li> </ul>
Värihallintajärjestelmä	<ul style="list-style-type: none"> <li>■ Tämä on työkalu, jota asiantuntijat käyttävät säätöjen tekemiseen testikuvien avulla. Se ei vaikuta muihin väreihin, vaan sen avulla voidaan säätää kuutta värialueita erikseen (punainen, vihreä, sininen, syaani, magenta, keltainen). Värierot eivät ehkä näy, vaikka teet yleisiä kuvasäätöjä.</li> <li>■ Säätää punaista, vihreää, sinistä, keltaista, syaania ja magentaa.</li> <li>• Väri punainen/vihreä/sininen/keltainen/syaani/magenta : Säätöalue on -30+30.</li> <li>• Sävy punainen/vihreä/sininen/keltainen/syaani/magenta): Säätöalue on -30+30.</li> <li>■ Tämä ominaisuus ei ole käytettävissä RGB-PC- tai HDMI (PC) -tilassa.</li> </ul>

# KUVAN HALLINTA

## KUVAN ASETUSTEN PALAUTUS

Valittujen kuvatilojen tehdasasetukset palautetaan.

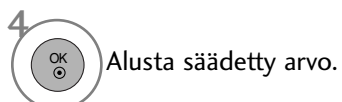
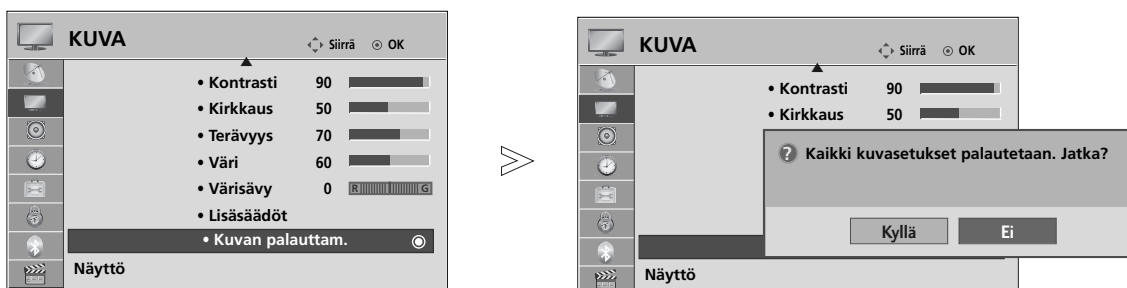

- Palaa normaaliin tv-näyttöön painamalla **MENU** (VALIKKO) -painiketta.
- Palaa edelliseen valikkonäyttöön painamalla **RETURN** (PALUU) -painiketta.



# VIRTAILMAISIN

Tämä auttaa säätämään liikkuvan LED- valon kirkkautta virran ollessa päällä.

## Valmiustilan valo

Määrittää, onko television etupaneelin merkkivalon tilana valmiustilassa **Päällä** tai **Pois**.

## Virtavalo



Määrittää, onko television etupaneelin merkkivalon tilana virtaa kytkettäessä **Päällä** tai **Pois**.



1   Valitse **ASETUS**.

2   Valitse **Virranilmais**.

3   Valitse **Almiustilan valo** tai **Virtavalo**.

4   Valitse haluamasi lähde.

- Palaa normaaliin tv-näyttöön painamalla **MENU** (VALIKKO) -painiketta.
- Palaa edelliseen valikkonäyttöön painamalla **RETURN** (PALUU) -painiketta.

# KUVAN HALLINTA

## DEMOTILA

Näytä television logoja selittävä diaesitys.





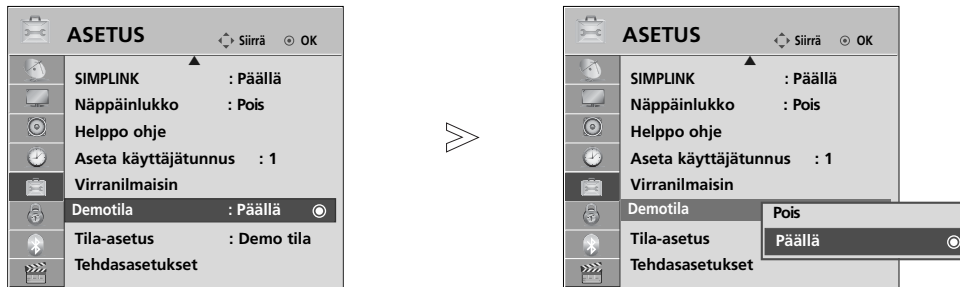

Demotila ei ole käytettävissä Kotikäyttö -tilassa.

Kaupan esittely -tilassa Demotila -asetukseksi valitaan automaattisesti Käytössä.

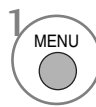
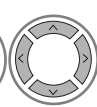
Jos Kaupan esittely -tilassa Demotila -asetukseksi valitaan Ei käytössä, Demotila ei toimi ja ainoastaan näyttö palautetaan.

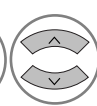
Näyttö palautetaan automaattisesti sen jälkeen, kun se on ollut 5 minuuttia Demo (Esittely) -tilassa.

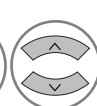

-   Valitse **ASETUS**.
-   Valitse **Demotila**.
-   Valitse **Päällä**, jos haluat nähdä television erilaiset logot.
-  Palaa television katseluun.  
Kun haluat lopettaa esittelyn, paina mitä tahansa painiketta.  
(MUTE,  + , - painiketta lukuun ottamatta)







- Palaa normaaliin tv-näyttöön painamalla **MENU (VALIKKO)** -painiketta.
- Palaa edelliseen valikkonäyttöön painamalla **RETURN (PALUU)** -painiketta.

# TILA-ASETUS

Suosittellemme television asettamista Kotikäyttö -tilaan, joka takaa parhaan mahdollisen kuvanlaadun kotiympäristössä.

Demo tila on paras asetus käytettäväksi myymälässä.



- 1   Valitse **ASETUS**.
- 2   Valitse **Tila-asetus**
- 3   Valitse **Demo tila** tai **Kotikäyttö**.
- 4  Tallenna.

- Palaa normaaliin tv-näyttöön painamalla **MENU (VALIKKO)** -painiketta.
- Palaa edelliseen valikkonäyttöön painamalla **RETURN (PALUU)** -painiketta.

# ÄÄNEN JA KIELEN HALLINTA

## ÄÄNEN AUTOMAATTINEN SÄÄTÖ

Äänen automaattinen säätö pitää kanavien äänenvoimakkuuden samana, vaikka vaihtaisitkin ohjelmaa.

Koska jokaisella ohjelmalla lähettävällä asemalla on omat signaaleja koskevat ehtonsa, äänenvoimakkuutta on mahdollisesti säädettävä kanavaa vaihdettaessa. Tämän toiminto säätää jokaisen ohjelman äänenvoimakkuutta automaattisesti, minkä ansiosta käyttäjät voivat nauttia tasaisesta äänenvoimakkuustasosta.

Jos äänenlaatu tai -voimakkuus ei ole haluamallasi tasolla, suosittelemme erillisen kotiteatterijärjestelmän tai vahvistimen käyttöä, jolla laite voidaan mukauttaa erilaisiin käyttöympäristöihin.

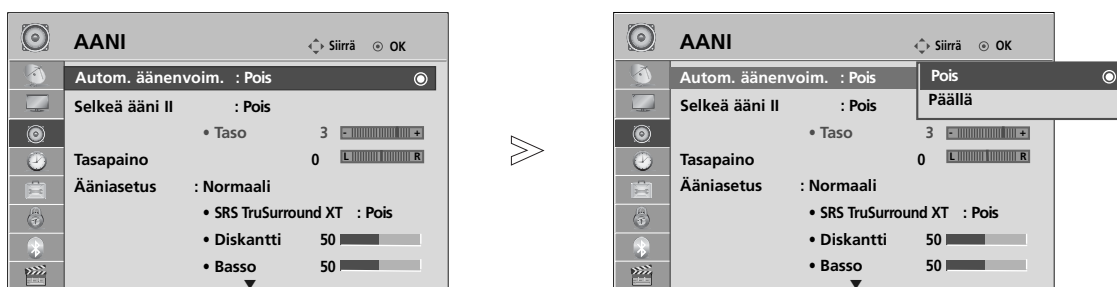

- 1 MENU Valitse **AANI**.
- 2 OK Valitse **Autom. äänenvoim..**
- 3 OK Valitse **Päällä** tai **Pois**.

- Palaa normaaliin tv-näyttöön painamalla **MENU** (VALIKKO) -painiketta.
- Palaa edelliseen valikkonäyttöön painamalla **RETURN** (PALUU) -painiketta.

# SELKEÄ ÄÄNI II

Erottelee ihmisten puheäänien alueen muista ja auttaa käyttäjiä kuulemaan puheäänit selvemmin.

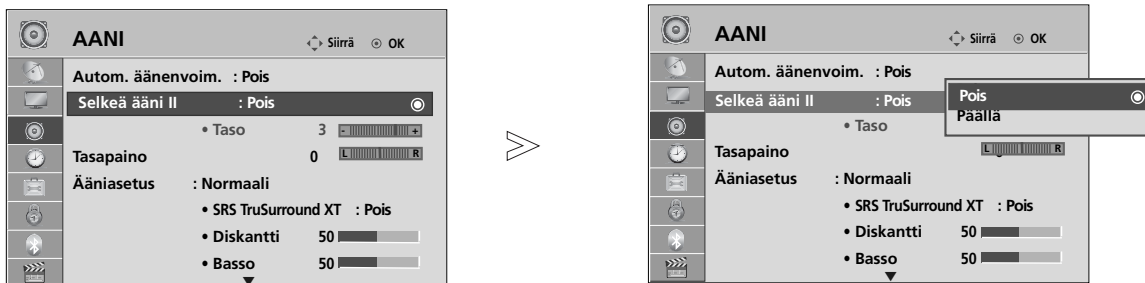

1 MENU Valitse **AANI**.

2 OK Valitse **Selkeä ääni II**.

3 OK Valitse **Päällä** tai **Pois**.

- Jos valitset Selkeä ääni II -toiminnon asetukseksi Käytössä, SRS TruSurround XT -ominaisuus ei toimi.
- Valitse tasoksi -6 - +6.

## Selkeä ääni -tason säätäminen, kun asetuksena on Käytössä

4 OK Valitse **Taso**.

5 OK Tee haluamasi säädöt.

- Palaa normaaliin tv-näyttöön painamalla **MENU** (VALIKKO) -painiketta.
- Palaa edelliseen valikkonäyttöön painamalla **RETURN** (PALUU) -painiketta.

# ÄÄNEN JA KIELEN HALLINTA

## ÄÄNEN ESIASETUKSET - ÄÄNITILA

Voit valita ääniasetukseksi vaihtoehdon Normaali, Musiikki, Cinema, Urheilu tai Peli sekä säätää diskanttia ja bassoa.

Äänitilatoiminnolla voit nauttia parhaasta mahdollisesta äänestä ilman, että sinun täytyy tehdä mitään erityisiä säätöjä, koska televisio asettaa sopivat ääniasetukset ohjelman sisällön mukaan.

Ääniasetukset Normaali, Musiikki, Elokuva, Urheilu ja Peli on määritetty tehtaalla tuottamaan paras mahdollinen äänenlaatu.

<b>Normaali</b>	Tuottaa normaalin laatuinen äänen.
<b>Musiikki</b>	Optimoi äänen musiikin kuuntelemista varten.
<b>Cinema</b>	Optimoi äänen elokuvien katselemista varten.
<b>Urheilu</b>	Optimoi äänen urheilutapahtumien katselemista varten.
<b>Peli</b>	Optimoi äänen pelien pelaamista varten.

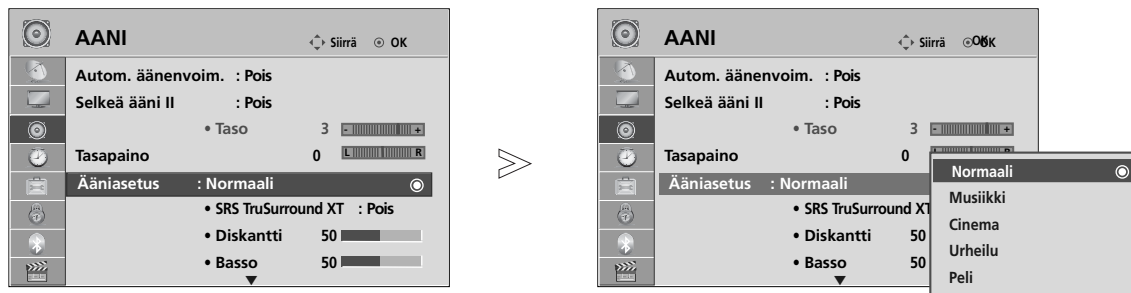

1 MENU Valitse **AANI**.

2 OK Valitse **Ääniasetus**.

3 OK Select **Normaali, Musiikki, Cinema, Urheilu** tai **Peli**.

- Voit säätää äänitilaa myös **Q. Menu** (Pikavalikko) -valikosta.

- Palaa normaaliin tv-näyttöön painamalla **MENU** (VALIKKO) -painiketta.
- Palaa edelliseen valikkonäyttöön painamalla **RETURN** (PALUU) -painiketta.

# ÄÄNIASETUSTEN SÄÄTÄMINEN - KÄYTTÄJÄ -TILA

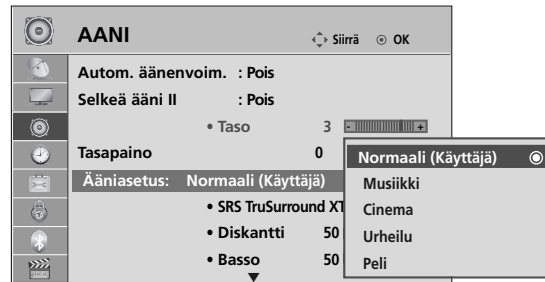
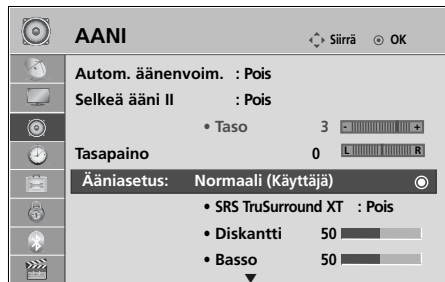

1 Valitse **AANI**.



2 Valitse **Ääniasetus**.

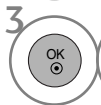

3 Select **Normaali, Musiikki, Cinema, Urheilu** tai **Peli**.

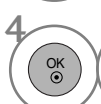

4 Valitse **Diskantti** tai **Basso**.

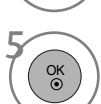

5 Määritä haluamasi äänen-voimakkuus.

- Palaa normaaliin tv-näyttöön painamalla **MENU (VALIKKO)** -painiketta.
- Palaa edelliseen valikkonäyttöön painamalla **RETURN (PALUU)** -painiketta.

## SRS TRUSURROUND XT

Tämä vaihtoehto saa äänen kuulostamaan mahdollisimman todentuntuiselta.

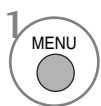

1 Valitse **AANI**.



2 Valitse **SRS TruSurround XT**.

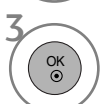

3 Valitse **Päällä** tai **Pois**.

- **SRS TruSurround XT** : TruSurround XT on patentoitu SRS-tekniikka, jonka avulla 5.1-muotoinen monikanavasisältö voidaan toistaa kahden kaiuttimen kautta.

- Palaa normaaliin tv-näyttöön painamalla **MENU (VALIKKO)** -painiketta.
- Palaa edelliseen valikkonäyttöön painamalla **RETURN (PALUU)** -painiketta.

- ▶ **SRS** on SRS Labs, Inc.:n tavaramerkki.
- ▶ TruSurround XT -tekniikka sisältyy SRS Labs, Inc.:n lisenssiin.

# ÄÄNEN JA KIELEN HALLINTA

## TASAPAINO

Voit säätää kaiuttimien kanavatasapainon haluamaksesi.

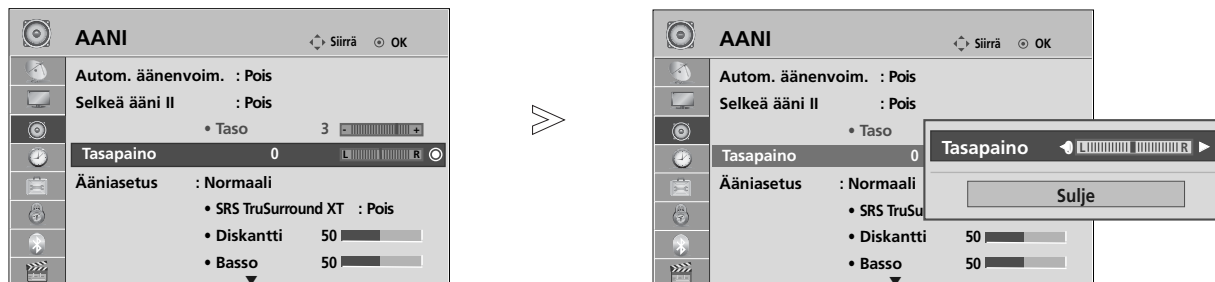

- Palaa normaaliin tv-näyttöön painamalla **MENU** (VALIKKO) -painiketta.
- Palaa edelliseen valikkonäyttöön painamalla **RETURN** (PALUU) -painiketta.







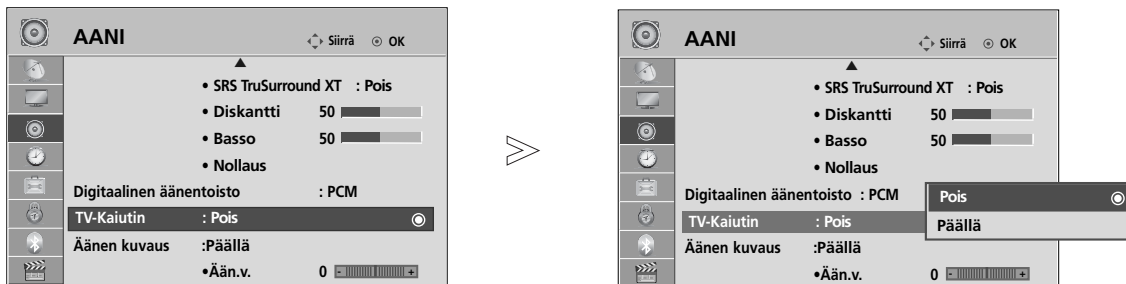

# TELEVISION KAIUTTIMIEN KÄYTTÖNOTTO JA KÄYTÖSTÄ POISTO

Voit säätää sisäisen kaiuttimen tilaa.

**AV1, AV2, AV3** (paitsi 42/47SL9\*\*\*), **KOMPONENTTI, RGB** ja **HDMI1** -lähdeistä voidaan syöttää TV:n ääntä HDMI-DVI -kaapelilla myös ilman videosaanaalia.

Jos haluat käyttää ulkoista hifi-stereojärjestelmää, poista television sisäinen kaiutin käytöstä.



- 1   Valitse **AANI**.
- 2   Valitse **TV-Kaiutin**.
- 3   Valitse **Päällä** tai **Pois**.

- Palaa normaaliin tv-näyttöön painamalla **MENU (VALIKKO)** -painiketta.
- Palaa edelliseen valikkonäyttöön painamalla **RETURN (PALUU)** -painiketta.

## ! HUOMAUTUS

- ▶ Kun television kaiutin on sammutettu Simplink-kotiteatterin ollessa käytössä, äänilähdeksi valitaan automaattisesti kotiteatterin kaiutin, mutta kun television kaiutin käynnistetään, ääni kuuluu television kaiuttimesta.
- ▶ Jotkin AUDIO (Ääni) -kohdan asetukset poistetaan käytöstä, kun TV Speaker (Television kaiutin) -asetukseksi valitaan Off (Ei käytössä).

# ÄÄNEN JA KIELEN HALLINTA

## DTV AUDIO (DTV-ÄÄNI) -ASETUS (VAIN DIGITAALISESSA TILASSA)

(Tämä valikko on käytettävissä vain Ruotsissa.)

Kun tulosignaali on useita erilaisia äänityyppejä, tämän toiminnon avulla voit valita niistä haluamasi.

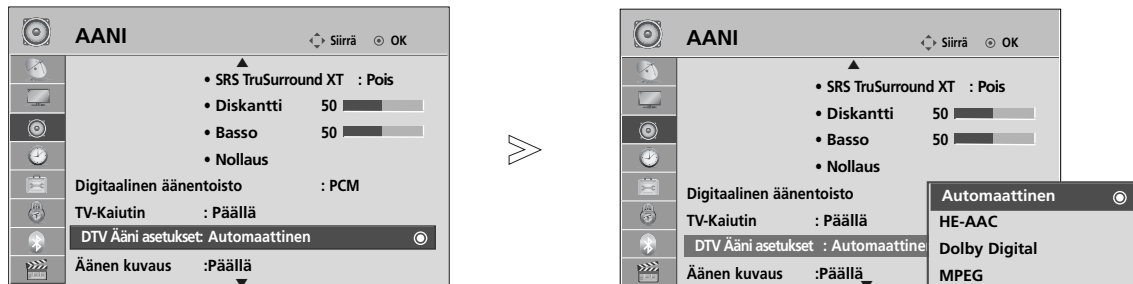

- 1 MENU Valitse **AANI**.
- 2 OK Valitse **DTV Ääni asetukset**.
- 3 OK Valitse **Automaattinen, HE-AAC, Dolby Digital** tai **MPEG**.

- Palaa normaaliin tv-näyttöön painamalla **MENU (VALIKKO)** -painiketta.
- Palaa edelliseen valikkonäyttöön painamalla **RETURN (PALUU)** -painiketta.

- **Automaattinen:** Valitsee äänilähdeksi automaattisesti **HE-AAC > Dolby Digital > MPEG**.
- **HE-AAC, Dolby Digital, MPEG:** Käyttäjät voivat valita haluamansa äänityypin.  
Jos asetukseksi valitaan **MPEG**, äänilähtönä on aina **MPEG**.  
Jos **MPEG**-äänilähtöä ei tueta, asetukseksi valitaan **HE-AAC** ja **Dolby Digital** tässä järjestyksessä.
- Katso s. 91. (Audiokielen valinta)

# DIGITAL AUDIO OUT -LÄHTÖLIITÄNNÄN VALITSEMINEN

Tämän toiminnon avulla voit valita haluamasi Digital Audio Output -lähdön.

Tämä televisio voi tuottaa Dolby Digital -äänen vain Dolby Digital -ääntä lähettävällä kanavalla.

Kun Dolby Digital on käytettävissä ja Auto (Automaattinen) -vaihtoehto valitaan Digital Audio Out (Digitaalinen äänilähtö) -valikosta, SPDIF Output (SPDIF-lähtö) (Sony Philips Digital InterFace) tuotetaan Dolby Digital -muodossa.

Kun Dolby Digital ei ole käytettävissä ja Auto (Automaattinen) -vaihtoehto valitaan Digital Audio Out (Digitaalinen äänilähtö) -valikosta, SPDIF Output (SPDIF-lähtö) tuotetaan PCM (Pulse-code modulation)-muodossa..

Jos Dolby Digital -ääntä lähettävällä kanavalla on valittu sekä Dolby Digital -ääni että lähetyksäänen kieli, vain Dolby Digital toistetaan.

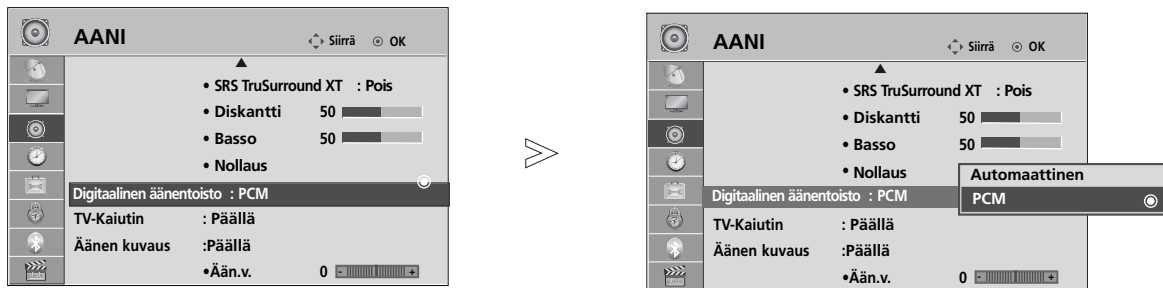

1 MENU Valitse **AANI**.

2 OK Valitse **Digitaalinen äänentoisto**.

3 OK Valitse **Automaattinen** tai **PCM**.



Valmistettu Dolby Laboratoriesin lisenssillä. Dolby ja kaksois-D-symboli ovat Dolby Laboratoriesin tavaramerkkejä.

- Jotkin DVD-soittimet eivät ehkä toista SPDIF-ääntä HDMI-tilassa. Valitse siinä tapauksessa DVD-soittimessa digitaalisen äänen tuloksi PCM. (HDMI-tilassa ei tueta Dolby Digital Plus -toimintoa.)

Vaihtoehto	Äänitulo	Digitaalinen äänilähtö
Automaattinen (Kaiutin käytössä)	MPEG DD DD+ HE-AAC	PCM DD DD PCM
Automaattinen (Kaiutin ei käytössä)	MPEG DD DD+ HE-AAC	PCM DD DD DD
PCM	PCM	PCM





- Palaa normaaliin tv-näyttöön painamalla **MENU (VALIKKO)** -painiketta.
- Palaa edelliseen valikkonäyttöön painamalla **RETURN (PALUU)** -painiketta.

# ÄÄNEN JA KIELEN HALLINTA

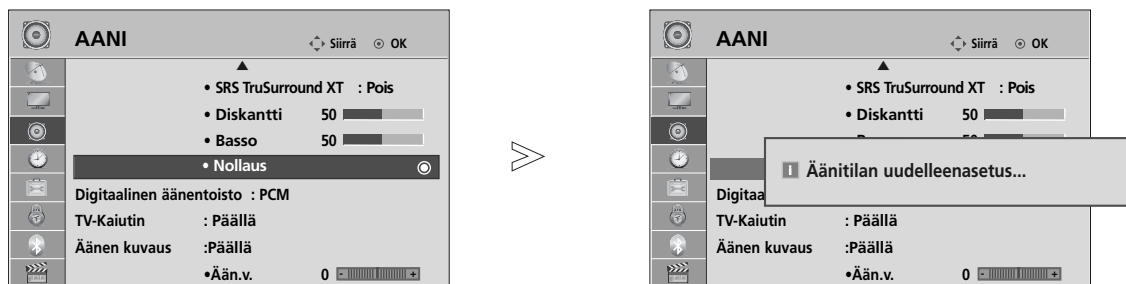
## ÄÄNIASETUSTEN PALAUTTAMINEN

Valitun äänitilan tehdasasetukset palautetaan.



- 1   Valitse **AANI**.
- 2   Valitse **Nollaus**.
- 3  Alusta säädetty arvo.

- Palaa normaaliin tv-näyttöön painamalla **MENU** (VALIKKO) -painiketta.
- Palaa edelliseen valikkonäyttöön painamalla **RETURN** (PALUU) -painiketta.

# ÄÄNEN KUVAUS (VAIN DIGITAALISESSA TILASSA)

Tämä toiminto on tarkoitettu sokeille. Se sisältää ääniselosteen, joka kertoo televisio-ohjelman nykyisen tilanteen perusäänen lisäksi.

Kun Äänikuvaus käytössä -asetus on käytössä, perusääntä ja äänikuvausta käytetään vain äänikuvauksen sisältävissä ohjelmissa.

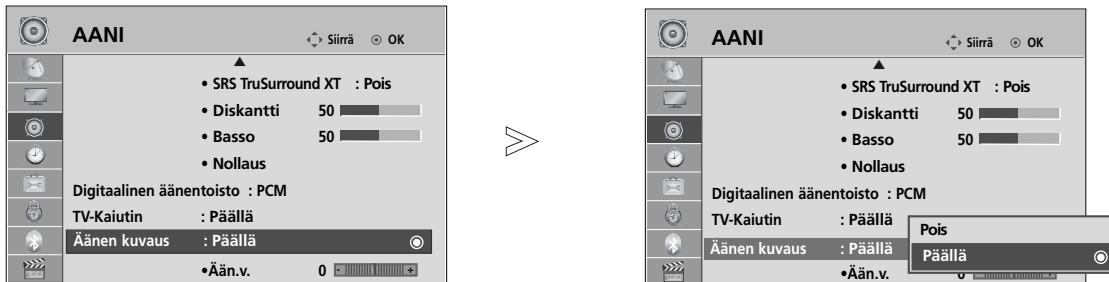

1 MENU Valitse **AANI**.

2 Valitse **Äänen kuvaus**.

3 Valitse **Päällä** tai **Pois**.

## Äänikuvauksen voimakkuus -tason säätäminen, kun asetuksena on Käytössä

4 Valitse **Ään.v.**.

5 Tee haluamasi säädöt.

- Palaa normaaliin tv-näyttöön painamalla **MENU** (VALIKKO) -painiketta.
- Palaa edelliseen valikkonäyttöön painamalla **RETURN** (PALUU) -painiketta.

# ÄÄNEN JA KIELEN HALLINTA

I/II

## Stereo / kaksikanavaääni (Vain analogisessa tilassa)

Kun ohjelma on valittu, aseman äänitiedot näkyvät ohjelmanumeron ja aseman nimen yhteydessä.

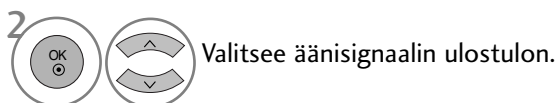

Lähetys	Kuvaruutunäyttö
Mono	MONO
Stereo	STEREO
Kaksiääni	DUAL I, DUAL II, DUAL I+II

### ■ Monoäänen valitseminen

Jos stereosignaali on heikko stereovastaanotossa, voit vaihtaa monoääneen. Monovastaanotto parantaa äänen kirkkautta.

### ■ Kielen valinta kaksikielisyysissä

Jos ohjelmaa voidaan vastaanottaa kahdella kielellä (kaksikielisyys), voit vaihtaa kieleksi DUAL I, DUAL II tai DUAL I+II.

DUAL I lähettää kaiuttimista lähetyksen ensisijaisen kielen.

DUAL II lähettää kaiuttimista lähetyksen toissijaisen kielen.

DUAL I+II lähettää kummastakin kaiuttimesta eri kieltä.

## NICAM-ääni (Vain analogisessa tilassa)

Jos TV:si on varustettu NICAM-dekooderilla, saat vastaanotettua korkealaa-tuista, digitaalista NICAM-äänisignaalia.

Äänilähtö voidaan valita vastaanotetun lähetyksen mukaisesti.

- 
- 1** Kun kanava lähettää NICAM-monoääntä, voit valita **NICAM MONO** tai **FM MONO**.
  - 2** Kun kanava lähettää NICAM-stereoääntä, voit valita **NICAM STEREO** tai **FM MONO**. Jos signaali on heikko, kannattaa valita **FM MONO**.
  - 3** Kun kanava lähettää NICAM-kaksikanavaääntä, voit valita **NICAM DUAL I**, **NICAM DUAL II** tai **NICAM DUAL I+II** tai **FM MONO**.
- 

## Äänen ulostulon valinta

In AV, Komponentti, RGB tai HDMI -tilassa voit valita äänen ulostulon vasempaan ja oikeaan kaiuttimeen.

Valitse äänilähtö.

**L+R:** Audiosignaali liittimestä Audio L in menee vasempaan kaiuttimeen ja liittimestä Audio R in oikeaan kaiuttimeen.

**L+L:** Audiosignaali liittimestä Audio L in menee sekä vasempaan että oikeaan kaiuttimeen.

**R+R:** Audiosignaali liittimestä Audio R in menee sekä vasem paan että oikeaan kaiuttimeen.

# ÄÄNEN JA KIELEN HALLINTA

## NÄYTTÖVALIKON KIELEN JA MAAN VALITSEMINEN

Asennusoppaan valikko tulee näkyviin, kun TV käynnistetään ensimmäisen kerran.



### \* Jos haluat muuttaa kielen tai maan

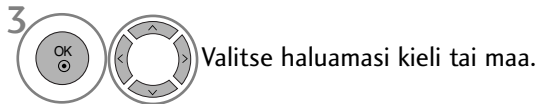

- Palaa normaaliin tv-näyttöön painamalla **MENU (VALIKKO)** -painiketta.
- Palaa edelliseen valikkonäyttöön painamalla **RETURN (PALUU)** -painiketta.

### ! HUOMAUTUS

- ▶ Ellet lopeta **Asennusopas** -asetusta painamalla **RETURN**-näppäintä tai odota kuvaruutunäytön (OSD – On Screen Display) aikakatkaisua, se tulee aina näkyviin kytkettäessä laiteeseen virta.
- ▶ Jos valitset väärän maavaihtoehdon, teksti-TV ei ehkä näy oikein ruudulla, ja sen toiminnassa saattaa esiintyä virheitä.
- ▶ CI (Common Interface) -toiminnon käytettävyys saattaa vaihdella maan paikallisten lähetystandardien mukaan.
- ▶ DTV-moodin ohjauspainikkeet eivät ehkä ole käytettävissä, johtuen maakohteisista televisiolähetysolosuhteista.
- ▶ Digitaalilähetysolosuhteiden mukaan kaikki DTV-toiminnot eivät välttämättä toimi maissa, joissa digitaalilähetysäädöksiä ei ole standardoitu.
- ▶ Maa-asetusta UK (Iso-Britannia) tulisi käyttää vain Isossa-Britanniassa.
- ▶ Jos maa-asetus on asetettu "--", Eurooppalaiset antenni- tai digitaalinen kaapeli lähetykset ovat käytettävissä mutta muutamat DTV- toiminnot eivät ehkä toimi oikein.



# KIELEN VALITSEMINEN (VAIN DIGITAALISESSA TILASSA)

Audio (Ääni) -toiminnon avulla voit valita lähetyksen kielen. Jos lähetyksessä ei ole mukana valittua audiokieltä vastaavaa ääntä, toistetaan oletuskielen mukainen ääni.

Subtitle (Tekstitys) -toiminto on käytettävissä, kun ohjelma on tekstitetty vähintään kahdella kielellä. Jos lähetyksessä ei ole mukana valittua tekstityskieltä vastaavaa tekstitystä, toistetaan oletuskielen mukainen tekstitys.

Jos ensisijaiseksi äänen ja tekstitysten kieleksi valittua kieltä ei tueta, voit valita toissijaisen kielen.

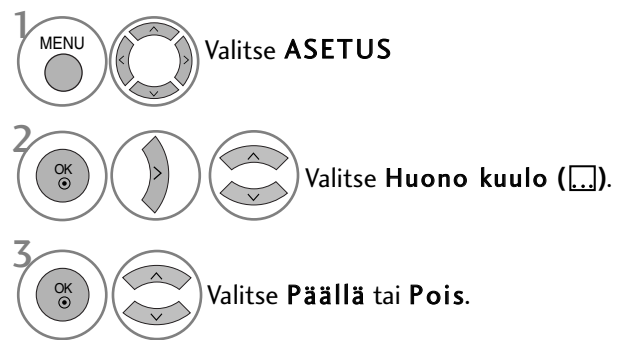
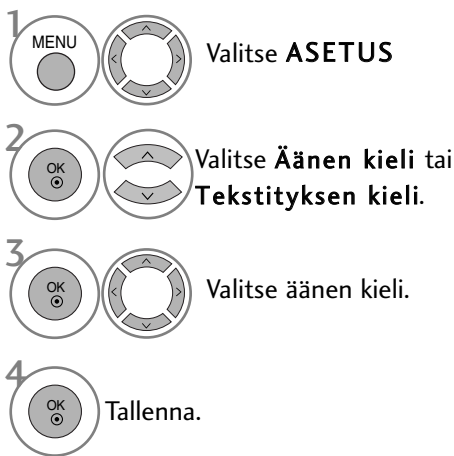

- Palaa edelliseen valikkonäyttöön painamalla RETURN (PALUU) -painiketta.

## < Audiokielen valinta >

- ▶ Voit valita kahden tai useamman kielen sisältävän lähetyksen äänien kielen.

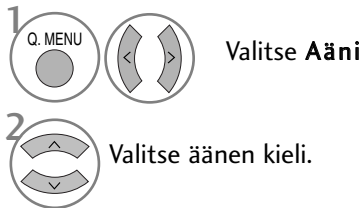

## < Tekstityskielen valinta >

- ▶ Kun lähetyksessä on mukana kahta tai useampaa tekstityskieltä, voit valita tekstityskielen **Tekstitys** -painikkeella kaukosäätimestä.
- ▶ Paina ^ v painiketta valitaksesi tekstityskielen.

- Ääni/tekstitystieto voi olla esitetty yksinkertaisemmassa muodossa 1 – 3 merkillä, jotka lähetyksiasema lähettää.
- Kun valitset lisä-äänien (Ääni Heikkonäköisiä/Heikkokuuloisia varten) se saattaa toistaa osan pää-äänestä.

### Audiokielen OSD-tiedot

Näyttö	Tila
N.A	Not Available
MPEG	MPEG-ääni
Dolby Digital	Dolby Digital -ääni
Ääni Heikkonäköisiä varten	Ääni Heikkonäköisiä varten
ABC	Ääni Heikkokuuloisia varten
Dolby Digital Plus	Dolby Digital Plus Audio
AAC	AAC-ääni

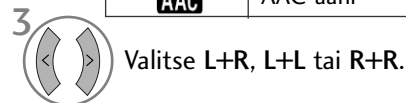

### Tekstityskielen OSD-tiedot

Näyttö	Tila
N.A	Not Available
☰	Tekstitys teksti-TV:stä
ABC	Tekstitys Heikkokuuloisille

# TIME (AIKA) -ASETUS

## KELLON ASETUKSET

Kellon asetukset määritetään automaattisesti digitaalisen signaalin vastaanottamisen yhteydessä. (Voit määrittää kellon manuaalisesti, jos televisioon ei tule DTV-signaalia.)

Jos kellon asetus nollautuu vir-takatkon tai virtajohdon irrottamisen vuoksi, aseta aika uudelleen.

Sinun ei tarvitse muistaa katkaista televisiosta virtaa ennen nukkumaanmenoa. Uniajastin katkaisee virran ja siirtää television valmiustilaan, kun määritetty aika on kulunut.

Kun kello on DTV-tilassa, aikaa ei voi muuttaa, mutta jos Time Zone (Aikavyöhyke) -kohdassa määritetyn kaupungin nimen kanssa käytetään siirtymää, aikaa voi muuttaa 1 tunnilla.

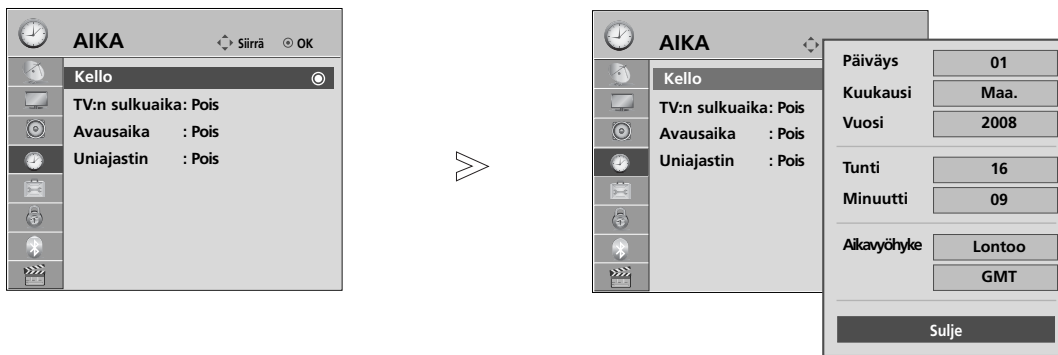

1 MENU Valitse **AIKA**.

2 OK Valitse **Kello**.

3 OK Valitse vuosi-, kuukausi-, päivämäärä-, aika- tai aikavyöhykeasetus.

4 Valitse vuosi-, kuukausi-, päivämäärä-, aika- tai aikavyöhykeasetus.

- Palaa normaaliin tv-näyttöön painamalla **MENU (VALIKKO)** -painiketta.
- Palaa edelliseen valikkonäyttöön painamalla **RETURN (PALUU)** -painiketta.

# KYTKENTÄ- TAI SAMMUTUSAJASTIMEN ASETUS

Pois-ajastin kytkee television automaattisesti valmiustilaan, kun ajastettu aika on kulunut.

Kun laite on kytkeytynyt päälle Ajastin TV päälle -ajastimella, se sammuu automaattisesti valmiustilaan kahden tunnin kuluttua, jos mitään näppäintä ei ole painettu tänä aikana.

Kun Ajastin TV päälle tai Ajastin TV pois on asetettu, ajastin toimii joka päivä samaan aikaan.

Ajastin TV pois -toiminto ohittaa Ajastin TV päälle -toiminnon, jos ne on asetettu samaan aikaan.

Ajastin TV päälle-toiminto toimii vain, kun laite on valmiustilassa.

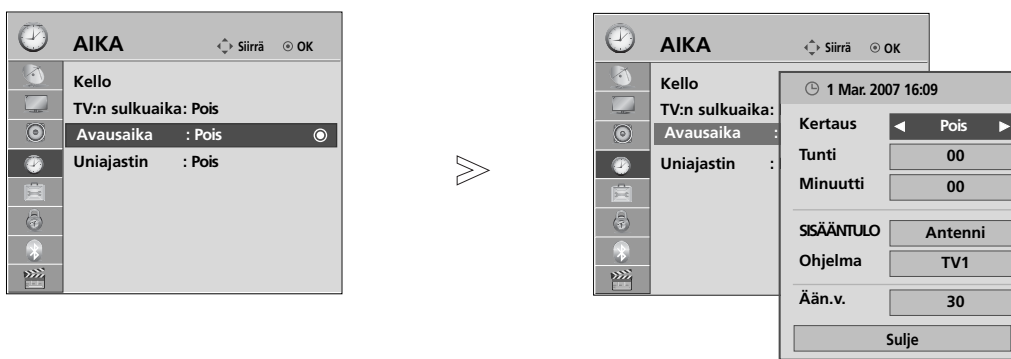

- 1 Valitse **AIKA**.
- 2 Valitse **TV:n sulku-aika** tai **Avausaika**.
- 3 Valitse **Kertaus**.
- 4 Valitse **Pois, Kerran, Päivitt., Ma ~ Pe, Ma ~ La, La ~ Su** tai **Su**.
- 5 Määritä kellonajan tunnit.
- 6 Määritä kellonajan minuutit.

- **TV:n sulku-aika / Avausaika** TV pois -toiminnon peruuttaminen, valitaksesi **Pois**.
- **Vain On-ajastustoiminto**

- 1 Valitse **SISÄÄNTULO**.
- 2 Valitse **Antenni** tai **Kaapeli, AV1, AV2, AV3** (paitsi 42/47SL9\*\*\*), **Komponentti, RGB** tai **HDMI1, HDMI2, HDMI3, HDMI4**.
- 3 Määritä ohjelma.
- 4 Säädä käynnistysäänen-voimakkuutta.

- Palaa normaaliin tv-näyttöön painamalla **MENU (VALIKKO)** -painiketta.
- Palaa edelliseen valikkonäyttöön painamalla **RETURN (PALUU)** -painiketta.

# TIME (AIKA) -ASETUS

## UNIAJASTIMEN ASETUS

Sinun ei tarvitse muistaa katkaista televisiosta virtaa ennen nukkumaanmenoa. Uniajastin katkaisee virran ja siirtää television valmiustilaan, kun määritetty aika on kulunut.

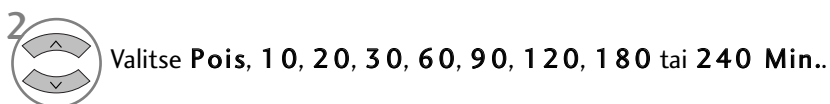

- Uniajastin nollautuu, jos sammutat television.
- Voit säätää **Uniajastin** -asetusta myös **AIKA**-valikosta.

# LAPSILUKITUS/IKÄRAJAT

## SALASANAN ASETUS JA LUKITUSJÄRJESTELMÄ

Kun ensimmäisen kerran kirjoitat salasanan, valitse kaukosäätimestä 0, 0, 0, 0.

Jos kanava on lukittu, poista sen lukitus väliaikaisesti antamalla salasana.

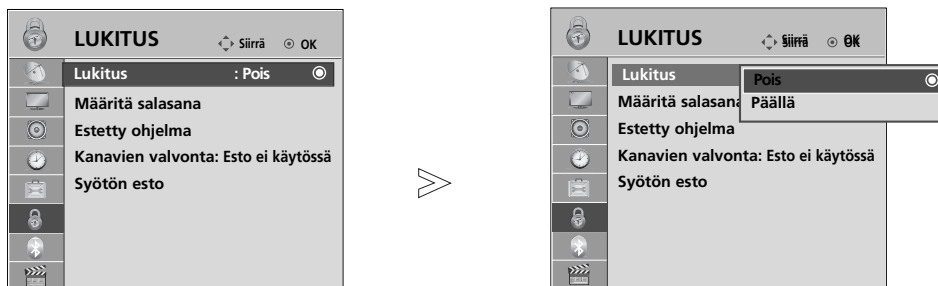

1 MENU Valitse **LUKITUS**.

2 Valitse **Lukitus**.

3 Valitse **Päällä**.

4 Määritä salasana.

5 Kirjoita nelinumeroinen salasana.  
Älä unohda tätä numeroa!  
Vahvista salasana syöttämällä se uudelleen.

• Jos olet unohtanut salasanan, valitse kaukosäätimestä 7, 7, 7, 7.

- Palaa normaaliin tv-näyttöön painamalla **MENU** (VALIKKO) -painiketta.
- Palaa edelliseen valikkonäyttöön painamalla **RETURN** (PALUU) -painiketta.

# LAPSILUKITUS/IKÄRAJAT

## OHJELMIEN ESTÄMINEN

Voit estää ohjelmat, joita et halua katsoa tai joita et halua lapsiesi katsovan.

Tätä toimintoa voidaan käyttää, kun **Lock System** (Lukitse järjestelmä)-asetuksen arvo on "On" ("Käytössä").

Anna salasana, jos haluat katsella estettyä ohjelmaa.



- 1 MENU Valitse LUKITUS.
- 2 OK Valitse Estetty ohjelma.
- 3 OK Siirry Estetty ohjelma-toimintoon.
- 4 VIHREÄ Valitse lukittava ohjelma.

- Palaa normaaliin tv-näyttöön painamalla **MENU** (VALIKKO) -painiketta.
- Palaa edelliseen valikkonäyttöön painamalla **RETURN** (PALUU) -painiketta.

# LAPSILUKITUS (VAIN DIGITAALISESSA TILASSA)

Tämä toiminto toimii lähetyksasemalta saatujen tietojen perusteella. Jos signaalissa on väärät tiedot, tämä toiminto ei toimi oikein.

Tämän valikon käyttäminen edellyttää salasanaa.

Televisio muistaa viimeksi valitun asetuksen, vaikka virta katkaistaan.

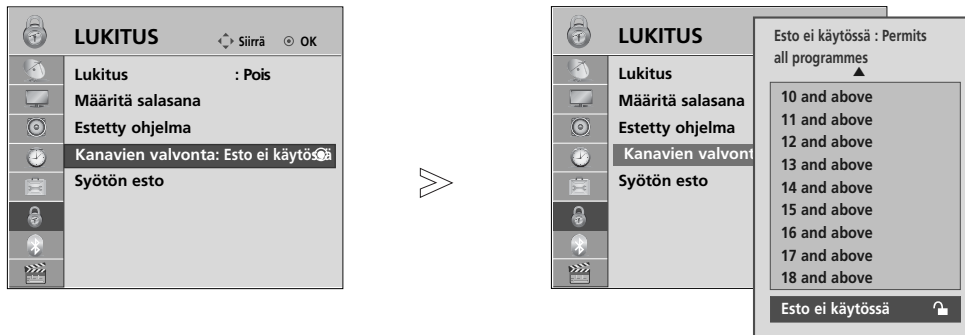

Voit estää lapsia katsomasta tiettyjä aikuisille tarkoitettuja ohjelmia määritettyjen ikärajojen perusteella.

Anna salasana, jos haluat katsella rajoitettua ohjelmaa.



1   Valitse **LUKITUS**.

2   Valitse **Kanavien valvonta**.

3   Tee tarvittavat muutokset.

4  Tallenna.

- Palaa normaaliin tv-näyttöön painamalla **MENU (VALIKKO)** -painiketta.
- Palaa edelliseen valikkonäyttöön painamalla **RETURN (PALUU)** -painiketta.







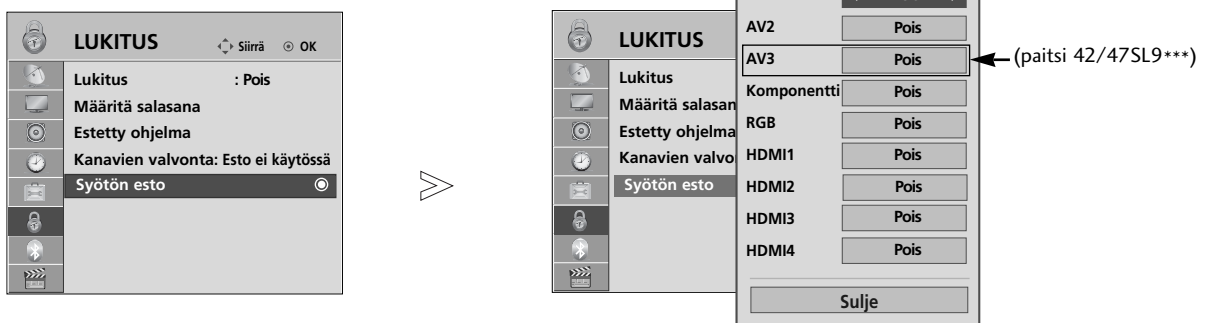

# LAPSILUKITUS/IKÄRAJAT

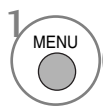
## ULKOISEN TULON ESTO

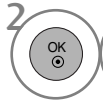
Mahdollistaa tulon eston.

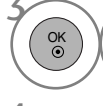
Tätä toimintoa voidaan käyttää, kun **Lock System** (Lukitse järjestelmä)-asetuksen arvo on **"On"** ("Käytössä").

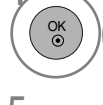
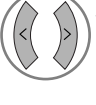

-   Valitse **LUKITUS**.
-   Valitse **Syötön esto**.
-   Valitse lähde.
-   Valitse **Päällä** tai **Pois**.
-  Tallenna.

- Palaa normaaliin tv-näyttöön painamalla **MENU** (VALIKKO) -painiketta.
- Palaa edelliseen valikkonäyttöön painamalla **RETURN** (PALUU) -painiketta.



# NÄPPÄINLUKKO

TV voidaan kytkeä siten, että sitä voi käyttää vain kaukosäätimellä.  
Toimintoa voidaan käyttää luvattoman katselun estämiseen.

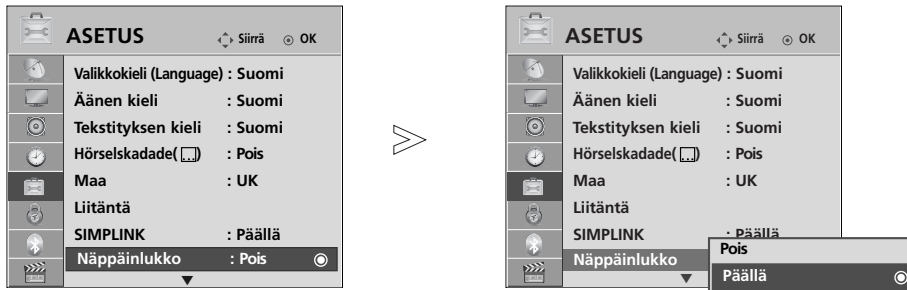

- 1 MENU Valitse **ASETUS**.
- 2 OK Valitse **Näppäinlukko**.
- 3 OK Valitse **Päällä** tai **Pois**.
- 4 OK Tallenna.

- Kun valittuna on vaihtoehto **Näppäinlukko 'Päällä'**, ja televisio sammutetaan, paina television **⏻ / I, INPUT, P ^ v** (tai **P ▲ ▼**) -painiketta tai kaukosäätimen **POWER INPUT, P ^ v** tai painiketta tai numeropainikkeita.
- Kun valittuna on vaihtoehto **Näppäinlukko Päällä**, ja televisiota katseltaessa painetaan etupaneelin painikkeita, kuvaruutuun tulee teksti **⚠ Lapsilukko päällä**.

- Palaa normaaliin tv-näyttöön painamalla **MENU (VALIKKO)** -painiketta.
- Palaa edelliseen valikkonäyttöön painamalla **RETURN (PALUU)** -painiketta.

# TEKSTI-TV

## Tämä ominaisuus ei ole käytettävissä kaikissa maissa.

Teksti-TV on maksuton TV-kanavien tarjoama palvelu, jossa annetaan ajan tasalla olevaa tietoa uutisista, säästä, TV-ohjelmista, pörssikursseista jne.

Tämän laitteen teksti-TV-dekooderi tukee normaalia teksti-TV:tä, TOP-tekstiä ja pikatekstiä. Nämä ovat sivun valintaan liittyviä toimintoja, jotka kuvataan seuraavassa omassa kappaleissaan.

## TEKSTI-TV PÄÄLLE / POIS

Paina **TEXT**-näppäintä siirtyäksesi teksti-TV:n käyttöön. Pääsivu tai viimeksi katsottu sivu ilmestyy näkyviin. Sivun otsikkorivillä näkyy kaksi sivunumeroa, TV-kanavan nimi, päivämäärä ja kellonaika. Ensimmäinen sivunumero kertoo valitun sivun, toinen taas näkyvässä olevan sivun. Paina **TEXT** -näppäintä kytkeäksesi teksti-TV:n pois päältä. TV palaa aiempaan tilaansa.

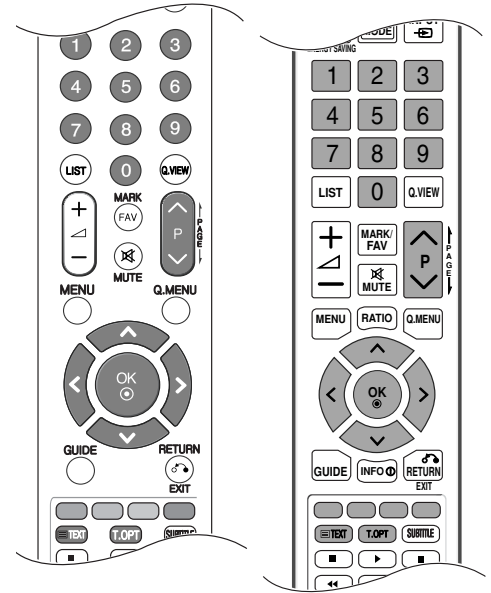

## SIMPLE-TEKSTITELEVISIO

### ■ Sivun valinta

- 1 Anna haluamasi kolminumeroinen sivunumero numeronäppäimillä. Jos painat väärää numeroa valinnan aikana, kirjoita kolme numeroa kuitenkin loppuun ja syötä sitten koko sivunumero uudelleen.
- 2 Paina **P** ^ ∨ -näppäintä valitaksesi edellisen tai seuraavan sivun.

## TOP-TEKSTITELEVISIO (TÄMÄ OMINAISUUS EI OLE KÄYTETTÄVISSÄ KAIKISSA MAISSA)

Käyttöopas näyttää kuvaruudun alareunassa neljä värikköntä: punainen, vihreä, keltainen ja sininen. Keltainen kenttä tarkoittaa seuraavaa ryhmää ja sininen seuraavaa lohkoa.

### ■ Ryhmän/lohkon/sivun valinta

- 1 Sinisellä näppäimellä pääset lohkoksi toiseen.
- 2 Keltaisella näppäimellä pääset seuraavaan ryhmään, lohko vaihtuu tällöin automaattisesti.
- 3 Vihreällä näppäimellä pääset seuraavalle olemassa olevalle sivulle, ryhmä vaihtuu automaattisesti. Vaihtoehtoisesti voit käyttää **P** ^ -näppäintä.
- 4 Punaisella näppäimellä pääset edelliseen valintaan. Vaihtoehtoisesti voit painaa **P** ∨ -näppäintä.

### ■ Sivun suoravalinta

Voit toimia myös samoin kuin normaalin teksti-TV:n tapauksessa, eli antaa sivunumeron suoraan numeronäppäimillä.

# FASTEXT-TEKSTITELEVISIO

Teksti-TV:n sivut on värikoodattu kuvaruudun alareunassa ja ne valitaan värinäppäimiä painamalla.

## ■ Sivun valinta

- 1 Paina **T.OPT**-painiketta ja valitse  $\wedge \vee$ -valikko  -painikkeen avulla. Näytä hakemistosivu.
- 2 Voit valita sivun alareunassa näkyvät värikoodatut sivut kaukosäätimen värinäppäimiä painamalla.
- 3 Voit toimia myös samoin kuin normaalin teksti-TV:n tapauksessa, eli antaa sivunumeron suoraan numeronäppäimillä.
- 4 **P**  $\wedge \vee$  -näppäimiä voidaan käyttää edellisen tai seuraavan sivun valintaan.

## ERIKOIS-TEKSTI-TV-TOIMINNOT

- Paina **T.OPT**-painiketta ja valitse Text Option (Tekstiasetukset) -valikko  $\wedge \vee$  -painikkeen avulla.



### ■ Indeksi

Valitsee jokaisen hakemistosivun.



### ■ AIKA

Kun katselet televisio-ohjelmaa, valitsemalla tämän valikon saat kellonajan näkyviin ruudun oikeaan yläkulmaan.

Teksti-TV:tä käytettäessä tällä näppäimellä voidaan valita alisivu. Alisivun numero näkyy kuvaruudun alareunassa. Alisivun lukitsemiseksi tai vaihtamiseksi paina  $\langle \rangle$  -tai numeronäppäimiä.



### ■ Pito

Pysäyttää automaattisen sivunvaihdon, jos sivu koostuu 2:sta tai useammasta alisivusta. Alisivujen määrä näytetään yleensä kellonajan alapuolella. Tätä näppäintä painettaessa lukitusymboli ilmestyy kuvaruudun vasemman yläkulmaan ja automaattinen sivunvaihto keskeytyy. Kun tämä valikko on valittu, ruudun vasemmassa yläkulmassa näkyy pysäytysmerkki ja automaattinen sivunvaihto ei ole käytössä.



### ■ Ilmentää

Voit näyttää salattuja tietoja, kuten visailujen vastauksia, valitsemalla tämän valikon.



### ■ PAIVITYS

Näyttää TV-kuvaa sillä aikaa kuin valittua sivua haetaan. Symboli näkyy kuvaruudun vasemmassa yläkulmassa. Kun päivitetty sivu on löytynyt, symboli vaihtuu sivunumeroon. Voit tarkastella päivitettyä tekstitelevisiosivua valitsemalla tämän valikon uudelleen.



# DIGITAL TELETEXT (DIGITAALINEN TEKSTITELEVISIO)

\*Tämä toiminto on käytettävissä vain Isossa-Britanniassa ja Irlannissa.

Television avulla pääset digitaaliseen tekstitelevision, mikä selvästi parantaa esimerkiksi tekstin ja kuvan tasoa. Digitaalinen tekstitelevision voidaan ottaa käyttöön erityisen digitaalisen tekstitelevision palvelun ja erityisten digitaalisten tekstitelevision lähetyksiä lähettävien palveluiden avulla.

Jos haluat tekstitelevision näkyviin, valitse tekstityksen kieli pois käytöstä painamalla **TEKSTITYS** -painiketta.

## TEKSTITELEVISIO DIGITAALISESSA PALVELUSSA

- 1 Valitse digitaalinen palvelu, joka lähettää tekstitelevision-ohjelmaa painamalla numeronäppäimiä tai **P** **^** **∨** -näppäintä.
- 2 Noudata digitaalisen tekstitelevision merkintöjä ja siirry seuraavaan vaiheeseen painamalla **TEXT**, **OK**, **^** **∨** **<** **>**, **PUNAISTA**, **VIHREÄÄ**, **KELTAISTA** tai **SINISTÄ** painiketta tai **NUMEROPAINIKETTA**.
- 3 Voit vaihtaa digitaaliseen tekstitelevision palveluun valitsemalla eri palvelun numeronäppäimellä tai **P** **^** **∨** -näppäimellä.



## TEKSTITELEVISIO JA DIGITAALINEN PALVELU

- 1 Valitse tietty palvelu, joka lähettää tekstitelevision-ohjelmaa painamalla numeronäppäimiä tai **P** **^** **∨** -näppäintä.
- 2 Aloita tekstitelevision katselu painamalla **TEXT** (**TEKSTI**) -painiketta tai värillistä painiketta.
- 3 Noudata digitaalisen tekstitelevision ohjeita ja siirry seuraavaan vaiheeseen painamalla **OK**, **^** **∨** **<** **>** -painiketta, **PUNAISTA**, **VIHREÄÄ**, **KELTAISTA** tai **SINISTÄ** painiketta tai **NUMEROPAINIKETTA**.
- 4 Siirry pois tekstitelevisionstä ja palaa televisionkatselutilaan painamalla **TEXT** (**TEKSTI**) -painiketta tai värillistä painiketta.

otkin palvelut mahdollistavat tekstipalvelujen käyttöönoton painamalla **PUNAISTA** painiketta.



## VIANMÄÄRITYS

Käyttöpainikkeet eivät toimi normaalisti.	
Kaukosäädin ei toimi.	<ul style="list-style-type: none"> <li>■ Tarkista, ettei tuotteen ja kaukosäätimen välissä ole esteitä aiheuttavia esineitä.</li> <li>■ Onko paristot asennettu navat oikein päin (+ ja +, - ja -)?</li> <li>■ Asenna uudet paristot.</li> </ul>
Virta kytkeytyy äkkiä pois päältä	<ul style="list-style-type: none"> <li>■ Onko uniajastin käytössä?</li> <li>■ Tarkista virranhallinnan asetukset. Sähkökatko</li> <li>■ Jos television virta on kytkettynä eikä tulevaa signaalia ole, television virta katkeaa automaattisesti 15 minuutin kuluttua.</li> </ul>

Videotoiminto ei toimi.	
Ei kuvaa, ei ääntä	<ul style="list-style-type: none"> <li>■ Tarkista, että tuotteen virta on kytketty päälle.</li> <li>■ Kokeile toista kanavaa. Ongelma voi olla lähetyksessä.</li> <li>■ Onko virtajohdon pistoke työnnetty pistorasiaan?</li> <li>■ Tarkista antennin suuntausta ja/tai sijainti.</li> <li>■ Testaa pistorasia työntämällä siihen jonkun toisen laitteen virtajohdon pistoke</li> </ul>
Kuva tulee esiin hitaasti, kun virta on kytketty päälle	<ul style="list-style-type: none"> <li>■ Tämä on normaalia, kuva on sammutettu tuotteen käynnistyksen ajaksi. Jos kuva ei tule ruutuun viiden minuutin kuluessa, ota yhteys huoltopisteeseen.</li> </ul>
Kuvassa ei ole värejä tai kuva on huono	<ul style="list-style-type: none"> <li>■ Säädä valikkovaihtoa Color - Värit.</li> <li>■ Jätä riittävä etäisyys tuotteen ja videonaururin välille.</li> <li>■ Kokeile toista kanavaa. Ongelma voi olla lähetyksessä.</li> <li>■ Ovatko videokaapelit oikein liitetyt?</li> <li>■ Käynnistä jokin toiminto kuvan kirkkauden palauttamiseksi.</li> </ul>
Vaaka/pystyraitoja tai kuva värisee	<ul style="list-style-type: none"> <li>■ Tarkista paikalliset häiriöt, kuten sähkölaitteet tai sähkötyökalut.</li> </ul>
Heikko vastaanotto joillakin kanavilla	<ul style="list-style-type: none"> <li>■ Televisio- tai kaapelitelevisioaseman lähetyksessä ongelmia, viritä toinen asema.</li> <li>■ Aseman signaali on heikko, suuntaa antennia vastaanottamaan heikko asema.</li> <li>■ Tarkista mahdolliset häiriölähteet.</li> </ul>
Kuvissa viivoja tai raitoja	<ul style="list-style-type: none"> <li>■ Tarkista antenni (Muuta antennin suuntausta).</li> </ul>
HDMI-liitäntää käytettäessä ei ole kuvaa	<ul style="list-style-type: none"> <li>■ Tarkista, että käytät vähintään HDMI 1.3 -kaapeleita.</li> </ul> <p>Jos HDMI-kaapelit eivät tue HDMI 1.3 -standardia, kuva voi välkkyä tai sitä ei ole ollenkaan. Käytä uusia kaapeleita, jotka tukevat vähintään HDMI 1.3 -standardia.</p>

## Äänitoiminto ei toimi.

<p>Kuva OK, mutta ei ääntä</p>	<ul style="list-style-type: none"> <li>■ Paina painimetta  + tai - .</li> <li>■ Ääni mykistetty? Paina painiketta <b>MUTE</b> - MYKISTYS.</li> <li>■ Kokeile toista kanavaa. Ongelma voi olla lähetyksessä.</li> <li>■ Ovatko audiokaapelit oikein liitetyjä?</li> </ul>
<p>Ei ääntä jostakin kaiuttimesta</p>	<ul style="list-style-type: none"> <li>■ Säädä valikkovaihtoa <b>Balance</b> - Tasapaino</li> </ul>
<p>Epätavallisia ääniä tuotteen sisältä</p>	<ul style="list-style-type: none"> <li>■ Kosteuden tai lämpötilan muutos käyttöolosuhteissa voi saada aikaan epätavallisia ääniä kytkettäessä tuotteeseen virta, mutta tämä ei tarkoita tuotteessa olevan vikaa.</li> </ul>
<p>HDMI- tai USB-liitäntää käytettäessä ei ole ääntä</p>	<ul style="list-style-type: none"> <li>■ Tarkista, että käytät HDMI 1.3 -kaapeleita.</li> <li>■ Tarkista, että käytät USB 2.0 -kaapeleita.</li> </ul> <p style="text-align: right; font-size: small;">*Tätä ominaisuutta ei ole kaikissa malleissa.</p>

## PC-tilassa on ongelma. (Käytössä on vain PC-tila)

<p>Signaali ei ole rajojen sisällä.</p>	<ul style="list-style-type: none"> <li>■ Säädä tarkkuutta, vaakapoikkeutustaajuutta tai pystypoikkeutustaajuutta.</li> <li>■ Tarkista signaalin syöttölähde.</li> </ul>
<p>Pystypalkki tai raita taustassa, vaakahäiriöitä ja kuvan vääriä sijainti</p>	<ul style="list-style-type: none"> <li>■ Käytä Auto-konfigurointia tai säädä taajuutta, vaihetta tai pysty- ja vaakasijaintia.</li> </ul>
<p>Ruudun väri ei ole vakaa tai on vain yksi väri</p>	<ul style="list-style-type: none"> <li>■ Tarkista signaalikaapeli.</li> <li>■ Asenna PC-videokortti uudestaan.</li> </ul>

## PICTURE-asetusten kanssa ilmeni ongelma.

<p>Kun käyttäjä muuttaa kuva-asetuksia, televisio ottaa tietyn ajan kuluttua automaattisesti alkuperäiset asetukset käyttöön.</p>	<ul style="list-style-type: none"> <li>■ Tämä tarkoittaa, että televisio on tällä hetkellä <b>Demo tila</b>.              TVoit siirtyä <b>Kotikäyttö</b> -tilaan seuraavasti:              Valitse TV-valikko -kohdasta <b>ASETUS</b> -&gt; Valitse <b>tila-asetus</b> -&gt; Valitse <b>kotikäyttö</b>.              Olet nyt siirtynyt <b>Kotikäyttö</b> -tilaan.</li> </ul>
---	--

# HUOLTO

Kaikki viat voidaan ehkäistä. Voit pidentää uuden televisiosi elinkaarta puhdistamalla sen huolellisesti säännöllisin väliajoin.

**VAROITUS:** Sammuta virta ja irrota pistoke sähköpistorasiasta ennen puhdistamista.

## Kuvaruudun puhdistaminen

- 1 Tämä on loistava tapa pitää kuvaruutu puhtaana pölystä jonkin aikaa. Kostuta pehmeä liina haalean veden ja huuhteluaineen tai astianpesuaineen seoksessa. Väännä liina lähes kuivaksi ja pyyhi kuvaruutu sen avulla.
- 2 Varmista, että kuvaruutuun ei jää vettä. Anna sen kuivua ennen television käynnistämistä.

## Laitteen ulkopinnan puhdistaminen

- Pyyhi runko puhtaaksi liasta ja pölystä pehmeällä, kuivalla ja nukkaamattomalla liinalla.
- Älä käytä märkää liinaa.

## Erittäin pitkä poissaoloaika

### VAROITUS

- ▶ Jos televisio jää käyttämättä pitkäksi ajaksi esimerkiksi loman aikana, pistoke kannattaa irrottaa pistorasiasta, jotta mahdolliset esimerkiksi salamaniskujen aiheuttamat jännitepiikit eivät vaurioita televisiota.

## TUOTTEEN TEKNISET TIEDOT

MALLIT		32SL8***	37SL8***
		32SL8000-ZB	37SL8000-ZB
Mitat (leveys x korkeus x syvyys)	Sisältää tuen	764,8 x 550,0 x 230,0mm 30,1 x 21,7 x 9,1 tuumaa	887,6 x 619,2 x 230,0mm 35,0 x 24,4 x 9,1 tuumaa
	Ilman tukea	764,8 x 490,4 x 49,8 mm 30,1 x 19,3 x 2,0 tuumaa	887,6 x 559,8 x 49,8mm 35,0 x 22,0 x 2,0 tuumaa
Paino	Sisältää tuen	14,0 kg / 30,9 paunaa	17,6 kg / 38,8 paunaa
	Ilman tukea	11,2 kg / 24,7 paunaa	14,8 kg / 32,6 paunaa
Jännite ja virta		AC100-240V~ 50/60Hz	AC100-240V~ 50/60Hz
Tehon tarve		150W	180W
CI-moduulin koko (leveys x korkeus x syvyys)		100,0 x 55,0 x 5,0mm 3,94 x 2,17 x 0,20 tuumaa	
Käyttöympäristö	Käyttölämpötila	0 ~ 40°C / 32 ~ 104°F	
	Ilmankosteus	Alle 80%	
	Säilytyslämpötila	-20 ~ 60°C / -4 ~ 140°F	
	Säilytyskosteus	Alle 85%	
Tuetut elokuvatiedostot		Katso sivua 55	

- Tässä esitettyjä määrittämiä voidaan muuttaa laadun parantamiseksi ilman ennakoilmoitusta.



MALLIT		42SL8***		47SL8***	
		42SL8000-ZB	42SL8500-ZA	47SL8000-ZB	47SL8500-ZA
Mitat (leveys x korkeus x syvyys)	Sisältää tuen	1001,2 x 689,6x 286,5mm 39,4x 27,1 x 11,3 tuumaa	1001,2 x 689,6x 286,5mm 39,4x 27,1 x 11,3 tuumaa	1109,6 x 753,7 x 286,5 mm 43,7 x 29,7 x 11,3 tuumaa	1109,6 x 753,7 x 286,5 mm 43,7 x 29,7 x 11,3 tuumaa
	Ilman tukea	1001,2 x 623,2x 45,0mm 39,4x 24,5 x 1,8 tuumaa	1001,2 x 623,2x 45,0mm 39,4x 24,5 x 1,8 tuumaa	1109,6 x 685,3x 45,5mm 43,7x 27,0 x 1,8 tuumaa	1109,6 x 685,3x 45,0mm 43,7 x 27,0 x 1,8 tuumaa
Paino	Sisältää tuen Ilman tukea	22,7 kg / 50,0 paunaa 18,7 kg / 41,2 paunaa	24,9 kg / 54,9 paunaa 20,9 kg / 46,1 paunaa	27,6 kg / 60,8 paunaa 23,6 kg / 52,0 paunaa	29,9 kg / 65,9 paunaa 25,9 kg / 57,1 paunaa
Jännite ja virta Tehon tarve		AC100-240V~ 50/60Hz 210W	AC100-240V~ 50/60Hz 210W	AC100-240V~ 50/60Hz 250W	AC100-240V~ 50/60Hz 250W
MALLIT		55SL8***			
		55SL8000-ZB		55SL8500-ZA	
Mitat (leveys x korkeus x syvyys)	Sisältää tuen	1279 x 853,3x 320,2mm 50,4 x 33,6 x 12,6 tuumaa		1279 x 853,3x 320,2mm 50,4 x 33,6 x 12,6 tuumaa	
	Ilman tukea	1279x 780,5 x 45,5mm 50,4x 30,7 x 1,8 tuumaa		1279x 780,5 x 45,0mm 50,4x 30,7 x 1,8 tuumaa	
Paino	Sisältää tuen Ilman tukea	37,2 kg / 82,0 paunaa 32,0 kg / 70,5 paunaa		39,9 kg / 88,0 paunaa 34,7 kg / 76,5 paunaa	
Jännite ja virta Tehon tarve		AC100-240V~ 50/60Hz 320W		AC100-240V~ 50/60Hz 320W	
CI-moduulin koko (leveys x korkeus x syvyys)		100,0 x 55,0 x 5,0mm 3,94 x 2,17 x 0,20 tuumaa			
Käyttöympäristö	Käyttölämpötila Ilmankosteus	0 ~ 40°C / 32 ~ 104°F Alle 80%			
	Säilytyslämpötila Säilytyskosteus	-20 ~ 60°C / -4 ~ 140°F Alle 85%			
Tuetut elokuvatiedostot		Katso sivua 55			

■ Tässä esitettyjä määriä voidaan muuttaa laadun parantamiseksi ilman ennakoilmoitusta.

MALLIT		42SL9***		47SL9***	
		42SL9000-ZA 42SL9100-ZA	42SL9500-ZB 42SL9600-ZB	47SL9000-ZA 47SL9100-ZA	47SL9500-ZB 47SL9600-ZB
Mitat (leveys x korkeus x syvyys)	Sisältää tuen	1009,2 x 694,5 x 286,5mm 39,7 x 27,3 x 11,3 tuumaa	1017,2 x 698,5 x 286,5mm 40,0 x 27,5 x 11,3 tuumaa	1119,6 x 757,1 x 286,5 mm 44,1 x 29,8 x 11,3 tuumaa	1127,6 x 761,1 x 286,5 mm 44,4 x 30,0 x 11,3 tuumaa
	Ilman tukea	1009,2 x 629,7 x 29,3 mm 39,7 x 24,8 x 1,2 tuumaa	1017,2 x 637,7 x 29,3 mm 40,0 x 25,1 x 1,2 tuumaa	1119,6 x 691,3 x 29,3 mm 44,1 x 27,2 x 1,2 tuumaa	1127,6 x 699,3 x 29,3 mm 44,4 x 27,5 x 1,2 tuumaa
Paino	Sisältää tuen Ilman tukea	24,6 kg / 54,2 paunaa 20,1 kg / 44,3 paunaa	24,7 kg / 54,5 paunaa 20,2 kg / 44,5 paunaa	28,5 kg / 62,8 paunaa 24,0 kg / 52,9 paunaa	28,6 kg / 63,1 paunaa 24,1 kg / 53,1 paunaa
Jännite ja virta Tehon tarve		AC100-240V~ 50/60Hz 170W	AC100-240V~ 50/60Hz 170W	AC100-240V~ 50/60Hz 190W	AC100-240V~ 50/60Hz 190W
CI-moduulin koko (leveys x korkeus x syvyys)		100,0 x 55,0 x 5,0mm 3,94 x 2,17 x 0,20 tuumaa			
Käyttöympäristö	Käyttölämpötila Ilmankosteus	0 ~ 40°C / 32 ~ 104°F Alle 80%			
	Säilytyslämpötila Säilytyskosteus	-20 ~ 60°C / -4 ~ 140°F Alle 85%			
Tuetut elokuvatiedostot		Katso sivua 55			

- Tässä esitettyjä määrittämiä voidaan muuttaa laadun parantamiseksi ilman ennakoilmoitusta.

	Digitaalinen televisio	Analoginen televisio
aTelevisiojärjestelmä	DVB-T DVB-C (vain Ruotsi, Suomessa)	PAL/SECAM B/G/D/K, PAL I/II, SECAM L/L'
Taajuusalue	VHF, UHF	VHF: E2 ~ E12, UHF: E21 ~ E69, CATV: S1 ~ S20, HYPER: S21 ~ S47
Ulkoisen antennin impedanssi	75 Ω	75 Ω

# LÄHETÄ IR-KOODI

\*Tämä ominaisuus ei ole käytettävissä kaikissa malleissa.

Koodi (heksades.)	Toiminto	Huomaus
95	Virransäästö	Kaukosäätimen painike
08	POWER	Kaukosäätimen painike (Virta päälle/pois)
0B	INPUT	Kaukosäätimen painike
79	RATIO	Kaukosäätimen painike
F0	TV/RAD	Kaukosäätimen painike
45	Q.MENU	Kaukosäätimen painike
43	MENU	Kaukosäätimen painike
AB	GUIDE	Kaukosäätimen painike
40	Up (∧)	Kaukosäätimen painike
41	Down (∨)	Kaukosäätimen painike
07	Left (<)	Kaukosäätimen painike
06	Right (>)	Kaukosäätimen painike
44	OK(⊙)	Kaukosäätimen painike
28	RETURN/EXIT	Kaukosäätimen painike
AA	INFO ⓘ	Kaukosäätimen painike
30	AV MODE	Kaukosäätimen painike
02	↖ +	Kaukosäätimen painike
03	↖ -	Kaukosäätimen painike
1E	FAV ( MARK )	Kaukosäätimen painike
09	MUTE	Kaukosäätimen painike
00	P ∧	Kaukosäätimen painike
01	P ∨	Kaukosäätimen painike
10~19	Numeropainike 0~9	Kaukosäätimen painike
53	LIST	Kaukosäätimen painike
1A	Q.VIEW	Kaukosäätimen painike
72	PUNAINEN	Kaukosäätimen painike
71	VIHREÄ	Kaukosäätimen painike
63	KELTAINEN	Kaukosäätimen painike
61	SININEN	Kaukosäätimen painike
20	TEXT	Kaukosäätimen painike
21	T.OPT(T.Option)	Kaukosäätimen painike
39	SUBTITLE	Kaukosäätimen painike
7E	SIMPLINK	Kaukosäätimen painike
B1	■	Kaukosäätimen painike
B0	▶	Kaukosäätimen painike
BA		Kaukosäätimen painike
8F	◀◀	Kaukosäätimen painike
8E	▶▶	Kaukosäätimen painike

## ULKOISEN OHJAUSLAITTEEN ASENNUS

### RS-232C-kaapelin kytkentä

Kun television RS-232C-liitäntä kytketään ulkoiseen ohjauslaitteeseen (tietokoneeseen tai AV-ohjausjärjestelmään), television toimintoja voidaan kauko-ohjata.

Kytke ohjauslaitteen sarjaliitântäkaapeli television takapaneelissa olevaan RS-232C-liitäntään.

RS-232C-kaapelia ei toimiteta television mukana.

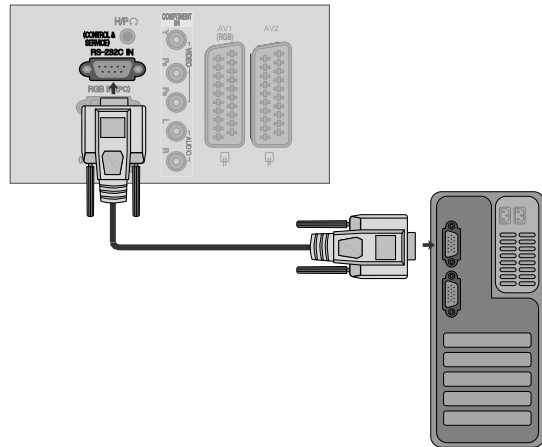

### Liittimen tyyppi: 9-nastainen D-Sub- pistoke

No.	Nastan nimi
1	Ei kytketty
2	RXD (Datan vastaanotto)
3	TXD (Datan lähetys)
4	DTR (DTE -puoli valmiina)
5	MAA
6	DSR (DCE-puoli valmiina)
7	RTS (Lähetyspyyntö)
8	CTS (Valmis lähetykseen)
9	Ei kytketty

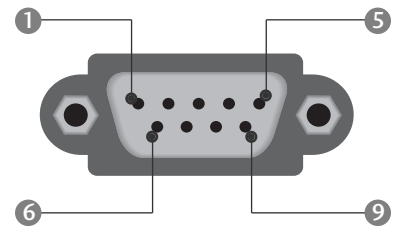

### RS-232C-liittimen kytkennät

#### 7-johtiminen kytkentä(RS-232C -kaapelin vakiokytkentä)

	PC	TV	
RXD	2	3	TXD
TXD	3	2	RXD
GND	5	5	GND
DTR	4	6	DSR
DSR	6	4	DTR
RTS	7	8	CTS
CTS	8	7	RTS

D-Sub 9                      D-Sub 9

#### 3-johtiminen kytkentä(ei vakiokytkentä)

	PC	TV	
RXD	2	3	TXD
TXD	3	2	RXD
GND	5	5	GND
DTR	4	6	DTR
DSR	6	4	DSR
RTS	7	7	RTS
CTS	8	8	CTS

D-Sub 9                      D-Sub 9

## Laitteen tunnus

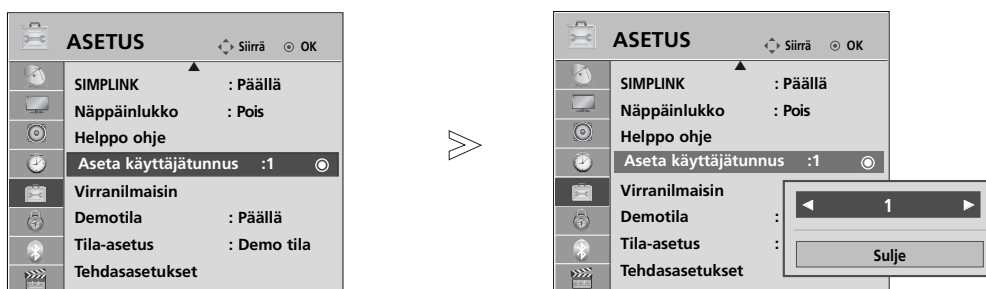

Tällä toiminnolla määritetään laitteen tunnusnumero.

Katso kohtaa Heksadesimaaliluvut sivulla 115



1   Valitse **ASETUS**.

2    Valitse **Aseta käyttäjätunnus**.

3   Määritä **Aseta käyttäjätunnus** -asetukselle haluamasi television tunnusnumero.  
Aseta käyttäjätunnus -asetuksen arvot ovat 1–99.

- Palaa edelliseen valikkonäyttöön painamalla **RETURN (PALUU)** -painiketta.

## Tietoliikenneasetukset

- Siirtonopeus: 9600 bps (UART)
- Tavun pituus: 8 bittiä
- Pariteetti: Ei ole
- Lopetusbittejä: 1
- Tietojen muoto: ASCII-koodi
- Käytä ristikkäiskaapelia.

### Komentoluettelo

	KOMENTO 1	KOMENTO 2	DATA (heksades.)
01. Virta	k	a	00 ~ 01
02. Kuvasuhde	k	c	Katso sivua. 113
03. Näytön pimennys	k	d	00 ~ 01
04. Äänen mykistys	k	e	00 ~ 01
05. Äänenvoimakkuus	k	f	00 ~ 64
06. Kontrasti	k	g	00 ~ 64
07. Kirkkaus	k	h	00 ~ 64
08. Väri	k	i	00 ~ 64
09. Sävy	k	j	00 ~ 64
10. Terävyys	k	k	00 ~ 64
11. OSD-valinta	k	l	00 ~ 01
12. Kaukosäädin lukittuna -tila	k	m	00 ~ 01
13. Diskantti	k	r	00 ~ 64
14. Basso	k	s	00 ~ 64
15. Kanavatasapaino	k	t	00 ~ 64
16. Väriämpötila	k	u	00 ~ 02
17. Virransäätö	j	q	00 ~ 04
18. Automaattiset asetukset	j	u	01
19. Virityskomento	m	a	Katso sivua. 115
20. Lisää/Ohita kanava	m	b	00 ~ 01
21. Näppäin	m	c	Näppäinkoodi
22. Taustavalon ohjaaminen	m	g	00 ~ 64
23. Tulosignaalin valinta (pää)	x	b	Katso sivua. 116

- \* Valikko ei tule näkyviin, kun kohtia 17 ~ 23 määritetään.
- \* Huomautus: USB-toimintoja (esimerkiksi Dvix tai EMF) käytettäessä Virta (ka)- ja Näppäin (mc) -toimintoja lukuun ottamatta mitään toimintoa ei suoriteta, ja niiden asetukseksi valitaan NG.

Lähetys- ja vastaanottoprotokolla

### Lähetys

[komento1][komento2][ ][Set ID][ ][Data][Cr]

- \* [komento 1]([Komento 1]): Ensimmäinen komento.(j,k,mor x)
- \* [komento 2]([Komento 2]): Toinen komento.
- \* [Set ID]([Tunnus]): Ohjattava näyttö valitaan tunnusnumerolla, joka määritetään käyttämällä Special (Lisätoiminnot) -valikkoa. Arvoalue on 1 -99. Jos numeroksi annetaan 0, ohjaus koskee jokaista kytkettyä TV-laitetta. Tunnusnumero esitetään valikossa kymmenjärjestelmän kokonaislukuna (1-99) ja lähetys/vastaanottoprotokollassa heksadesimaalisena (0x0- 0x63).
- \* [DATA]([Data]): Lähetettävät komennot.To transmit command data. "FF" tarkoittaa komennon tilan lukemista.
- \* [Cr] : Rivinvaihto. ASCII-koodi "0x0D"
- \* [ ] : Väilyönti eli ASCII-koodi "0x20"

### OK-kuittaus

[komento2][ ][Set ID][ ][OK][Data][x]

- \* Näyttö lähettää tämänmuotoisen kuittauksen (ACK), kun vastaanotetut tiedot ovat kelvollisia. Jos tietojen lukutila on valittu, kuittaus ilmaisee nykyisen tilan. Jos tietojen kirjoitustila on valittu, kuittaus palauttaa tietokoneen lähetämät tiedot.

### Virhekuittaus

[komento2][ ][Set ID][ ][NG][Data][x]

- \* Näyttö lähettää tämänmuotoisen kuittauksen (ACK), kun vastaanotetut tiedot eivät ole kelvollisia. Syy on kielletyn toiminnon valinta tai tiedonsiirtovirhe.

Data00: Kielletty koodi

## 01. Virran kytkentä (komento: k a)

- Kytkee tai katkaisee television virran.

### Lähetys

[k][a][ ][Set ID][ ][Data][Cr]

Data 00 : Katkaise virta      01 : Kytke virta

### Kuittaus

[a][ ][Set ID][ ][OK/NG][Data][x]

- Ilmoittaa virran kytkemisestä tai katkaisemisesta.

### Lähetys

[k][a][ ][Set ID][ ][FF][Cr]

### Kuittaus

[a][ ][Set ID][ ][OK/NG][Data][x]

- \* Jos mikä tahansa muu toiminto lähettää tiedon "0xFF" tässä muodossa, kuittaus ilmaisee toiminnon tilan.
- \* Kun televisiossa on virta kytkettynä, ruutuun voi tulla kuittaus- ja virhesanomia.

## 02. Kuvasuhde (komento: k c) (Pääkuvan koko)

- Muuttaa näytön pääkuvan tahosuhdetta. (pääkuvan muoto) Voit säätää näytön muotoa myös Q.MENU (PIKAVALLIKKO) -valikon tai PICTURE (KUVA) -valikon Aspect Ratio (Kuvasuhde) -asetuksen avulla.

### Lähetys

[k][c][ ][Set ID][ ][Data][Cr]

Data 01 : Normaali kuva (4:3)    07 : 14:9  
02 : Laajakuva (16:9)        09 : Vain haku  
04 : Zoom                      0B : Täysi leveys  
06 : Alkuperäinen            10~1F : Elokuvasuomaa 1~16

### Kuittaus

[c][ ][Set ID][ ][OK/NG][Data][x]

- \* Voit valita RGB-PC-- tai Komponentti--tulon avulla kuvasuhteeksi 16:9 tai 4:3.
- \* DTV/HDMI (1080i 50Hz/60Hz, 720p 50Hz/60Hz, 1080p 24Hz/30Hz/50Hz/60Hz), Komponentti(720p, 1080i, 1080p 50Hz/60Hz) -tilassa Just Scan (Vain skannaus) on käytettävissä.
- \* **Täysi leveys** laajakulmaa tuetaan vain asetuksia ATV ja AV1,2,3 käytettäessä.

## 03. Näytön pimennys (komento: k d)

- Valitsee, onko näyttö pimennetty vai ei.

### Lähetys

[k][d][ ][Set ID][ ][Data][Cr]

Data 00 : Näyttö ei pimennetty (kuva näkyy)  
Videon mykistys ei pimennetty  
01 : Näyttö pimennetty (kuva ei näy)  
10 : Videon mykistys käytössä

### Kuittaus

[d][ ][Set ID][ ][OK/NG][Data][x]

- \* Vain videon mykistystä käytettäessä kuvaruutunäyttö näkyy televisiossa. Näytön mykistystä käytettäessä kuvaruutunäyttö ei näy televisiossa.

## 04. Äänen mykistys (komento: k e)

- Valitsee, onko ääni mykistetty vai ei.  
Ääni voidaan mykistää myös kaukosäätimen MUTE -painikkeella.

### Lähetys

[k][e][ ][Set ID][ ][Data][Cr]

Data 00 : Ääni mykistetty  
01 : Ääni ei mykistetty

### Kuittaus

[e][ ][Set ID][ ][OK/NG][Data][x]

## 05. Äänenvoimakkuuden säätö (komento: k f)

- Suurentaa tai pienentää äänenvoimakkuutta.  
Äänenvoimakkuutta voidaan säätää myös kaukosäätimen äänenvoimakkuuspainikkeilla.

### Lähetys

[k][f][ ][Set ID][ ][Data][Cr]

Data Pienin arvo : 00 ~ Suurin arvo : 64

- \* Lisätietoja on Heksadesimaalit 1' -kohdassa. Katso sivu 115.

### Kuittaus

[f][ ][Set ID][ ][OK/NG][Data][x]

## 06. Kontrasti (komento: k g)

- Muuttaa kuvan kontrastia.  
Kontrastia voidaan säätää myös PICTURE (KUVA) -valikon avulla.

### Lähetys

[k][g][ ][Set ID][ ][Data][Cr]

Data Pienin arvo : 00 ~ Suurin arvo : 64

- \* Lisätietoja on Heksadesimaalit 1 -kohdassa. Katso sivu 115.

### Kuittaus

[g][ ][Set ID][ ][OK/NG][Data][x]

## 07. Kirkkaus (komento: k h)

- Muuttaa kuvan kirkkautta.  
Kirkkautta voidaan säätää myös PICTURE (KUVA) -valikon avulla.

### Lähetys

[k][h][ ][Set ID][ ][Data][Cr]

Data Pienin arvo : 00 ~ Suurin arvo : 64

- \* Lisätietoja on Heksadesimaalit 1 -kohdassa. Katso sivu 115.

### Kuittaus

[h][ ][Set ID][ ][OK/NG][Data][x]

## 08. Väri (komento: k i)

- Muuttaa kuvan väriä.  
Väriä voidaan säätää myös PICTURE (KUVA) -valikon avulla.

### Lähetys

[k][i][ ][Set ID][ ][Data][Cr]

Data Pienin arvo : 00 ~ Suurin arvo : 64

- \* Lisätietoja on Heksadesimaalit 1 -kohdassa. Katso sivu 115.

### Kuittaus

[i][ ][Set ID][ ][OK/NG][Data][x]

## 09. Sävy (komento : k j)

- Muuttaa kuvan värisävyä.

Värisävyä voidaan säätää myös PICTURE (KUVA) -valikon avulla.

*Lähetys*

```
[k][j][ ][Set ID][ ][Data][Cr]
```

Data Punainen : 00 ~ Vihreä : 64

\* Lisätietoja on Heksadesimaalit 1 -kohdassa. Katso sivu 115.

*Kuittaus*

```
[j][ ][Set ID][ ][OK/NG][Data][x]
```

## 10. Terävyys (komento: k k)

- Muuttaa kuvan terävyyttä.

Terävyyttä voidaan säätää myös PICTURE (KUVA) -valikon avulla.

*Lähetys*

```
[k][k][ ][Set ID][ ][Data][Cr]
```

Data Pienin arvo : 00 ~ Suurin arvo : 64

\* Lisätietoja on Heksadesimaalit 1 -kohdassa. Katso sivu 115.

*Kuittaus*

```
[k][ ][Set ID][ ][OK/NG][Data][x]
```

## 11. OSD-valinta (komento: k l)

- Valitsee, toimiiko kuvaruutunäyttö (OSD, On Screen Display) kauko-ohjausta käytettäessä.

*Lähetys*

```
[k][l][ ][Set ID][ ][Data][Cr]
```

Data 00: OSD näyttöä ei pimennetty 01: OSD pimennetty

*Kuittaus*

```
[l][ ][Set ID][ ][OK/NG][Data][x]
```

## 12. Kaukosäädin lukittuna -tila (komento : k m)

- Lukitsee TV-vastaanottimen etupaneelin ja kaukosäätimen painikkeet.

*Lähetys*

```
[k][m][ ][Set ID][ ][Data][Cr]
```

Data 00: Lukko ei käytössä 01: Lukko käytössä

*Kuittaus*

```
[m][ ][Set ID][ ][OK/NG][Data][x]
```

\* Jos et käytä etupaneelin ja kaukosäätimen painikkeita, valitse tämä tila. Kun virta katkaistaan ja kytketään, kaukosäätimen lukitus vapautuu.

\* Paikallinen virtanäppäin toimii oikein.

## 13. Diskantti (Command: k r)

- Säätää diskanttia.

Diskanttia voidaan säätää myös ÄÄNI -valikon avulla.

*Lähetys*

```
[k][r][ ][Set ID][ ][Data][Cr]
```

Data Pienin arvo : 00 ~ Suurin arvo : 64

\* Lisätietoja on Heksadesimaalit 1 -kohdassa. Katso sivu 115.

*Kuittaus*

```
[r][ ][Set ID][ ][OK/NG][Data][x]
```

## 14. Basso (Command: k s)

- Säätää bassoa.

Bassoa voidaan säätää myös ÄÄNI -valikon avulla.

*Lähetys*

```
[k][s][ ][Set ID][ ][Data][Cr]
```

Data Pienin arvo : 00 ~ Suurin arvo : 64

\* Lisätietoja on Heksadesimaalit 1 -kohdassa. Katso sivu 115.

*Kuittaus*

```
[s][ ][Set ID][ ][OK/NG][Data][x]
```

## 15. Kanavatasapaino (komento : k t)

- Säätää stereoäänien kanavatasapainoa.

Kanavatasapainoa voidaan säätää myös AUDIO -valikon avulla.

*Lähetys*

```
[k][t][ ][Set ID][ ][Data][Cr]
```

Data Pienin arvo : 00 ~ Suurin arvo : 64

\* Lisätietoja on Heksadesimaalit 1 -kohdassa. Katso sivu 115.

*Kuittaus*

```
[t][ ][Set ID][ ][OK/NG][Data][x]
```

## 16. Värilämpötila (komento : k u)

- Säätää värilämpötilaa.

Värilämpötilaa voidaan säätää myös PICTURE (KUVA) -valikon komennolla CSM.

*Lähetys*

```
[k][u][ ][Set ID][ ][Data][Cr]
```

Data 00: Normaali 01: Viileä 02: Lämmin

*Kuittaus*

```
[u][ ][Set ID][ ][OK/NG][Data][x]
```



## 17. Virransäästö (komento : j q)

- Vähentää television virrankulutusta. Virransäästöä voidaan säätää myös ASETUS -valikon avulla.

### Lähetys

[j][q][ ][Set ID][ ][Data][Cr]

Virransäästötoiminto				Taso	Kuvaus				
7	6	5	4			3	2	1	0
0	0	0	0	Virransäästö	0	0	0	0	Pois
0	0	0	0	Virransäästö	0	0	0	1	Vähintään
0	0	0	0	Virransäästö	0	0	1	0	Normaali
0	0	0	0	Virransäästö	0	0	1	1	Enintään
0	0	0	0	Virransäästö	0	1	0	0	Automaattinen
0	0	0	0	Virransäästö	0	1	0	1	Näyttö sammutettu

### Kuittaus

[q][ ][Set ID][ ][OK/NG][Data][x]

## 19. Virityskomento (komento : m a)

- Kanavaksi valitaan seuraava fyysinen numero.

### Lähetys

[m][a][ ][Set ID][ ][Data0][ ][Data1][ ][Data2][Cr]

Data00 : Nopea kanavadata

Data01 : Hidas kanavadata

ex. nro 47 -> 00 2F (2FH)

nro 394 -> 01 8A (18AH),

DTV nro 0 -> Ei merkitystä

Data02 0x00 : ATV Päätiedot

0x10 : DTV Päätiedot

0x20 : Radio

Kanavan data-alue

Analoginen- Pienin arvo: 00 ~ Suurin arvo: 63 (0~99)

Digitaalinen - Pienin arvo: 00 ~ Suurin arvo: 3E7 (0~999) (ei Ruotsi, Suomi, Norja, Tanska ja Irlanti)

Digitaalinen - Pienin arvo: 00 ~ Suurin arvo: 270F (0~9999) (vain Ruotsi, Suomi, Norja, Tanska ja Irlanti)

### Kuittaus

[a][ ][Set ID][ ][OK/NG][Data][x]

Data Pienin arvo: 00 ~ Suurin arvo: 7DH

## 20. Lisää/Ohita kanava (Command: m b)

- Asettaa ohitustilan nykyiselle ohjelmalle.

### Lähetys

[m][b][ ][Set ID][ ][Data][Cr]

Data 00 : Ohita

01 : Lisää

### Kuittaus

[b][ ][Set ID][ ][OK/NG][Data][x]

## 18. Automaattinen asetus (komento : j u)

- Säätää kuvan sijaintia ja vähentää kuvan tärinää automaattisesti. Toimii vain RGB (PC) -tilassa.

### Lähetys

[j][u][ ][Set ID][ ][Data][Cr]

Data 01: To set

### Kuittaus

[u][ ][Set ID][ ][OK/NG][Data][x]

### \* Heksadesimaalit 1

00 : Arvo 0

⋮

A : Arvo 10 (Set ID 10)

⋮

F : Arvo 15 (Set ID 15)

10 : Arvo 16 (Set ID 16)

⋮

64 : Arvo 100

⋮

6E : Arvo 110

⋮

73 : Arvo 115

74 : Arvo 116

⋮

C7 : Arvo 199

⋮

FE : Arvo 254

FF : Arvo 255

### \* Heksadesimaalit 2

00 : -40

01 : -39

02 : -38

⋮

28 : 0

⋮

4E : +38

4F : +39

50 : +40

## 21. Näppäin(komento2 : c)

► Lähettää infrapunakauko-ohjaimen näppäinkoodin.

*Lähetys*

[m][c][ ][Set ID][ ][Data][Cr]

Data: Näppäinkoodi, lisätietoja on sivulla 108.

*Kuittaus*

[c][ ][Set ID][ ][OK/NG][Data][x]

## 22. Taustavalon ohjaaminen(komento : m g)

► Taustavalon ohjaaminen.

*Lähetys*

[m][g][ ][Set ID][ ][Data][Cr]

Data: data Min: 00–Maks 64

*Kuittaus*

[g][ ][Set ID][ ][OK/NG][Data][x]

## 23. Lähteen valinta (komento : x b) (Pääkuvan lähde)

► Valitsee pääkuvan signaalilähteen.

*Lähetys*

[x][b][ ][Set ID][ ][Data][Cr]

Data: Rakenne

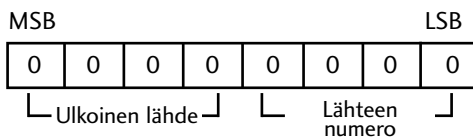

Ulkoinen lähde				Data
0	0	0	0	DTV
0	0	0	1	Analogue
0	0	1	0	AV
0	1	0	0	Component
0	1	1	0	RGB
1	0	0	1	HDMI

Input Number				Data
0	0	0	0	Lähde1
0	0	0	1	Lähde2
0	0	1	0	Lähde3
0	0	1	1	Lähde4

*Kuittaus*

[b][ ][Set ID][ ][OK/NG][Data][x]

# Avoimen lähdekoodin ohjelmistoa koskeva huomautus

Seuraavat tässä tuotteessa käytettävät suoritettavat GPL-tiedostot ja LGPL-/ML-kirjastot ovat GPL2.0-/LGPL2.1-/MPL1.1-käyttöoikeussopimusten alaisia:

## SUORITETTAVAT GPL-TIEDOSTOT:

- Linux kernel 2.6
- busybox
- lzo

## LGPL-KIRJASTOT

- uClibc

## MPL-KIRJASTOT

- Nanox

LG Electronics voi toimittaa lähdekoodia CD-levyllä materiaali-, lähetys- ja käsittelykuluja vastaan. Saat CD-levyn lähettämällä sähköpostia osoitteeseen [OpenSource@lge.com](mailto:OpenSource@lge.com). Tarjous on voimassa LG Electronicsilla kolme (3) vuotta tämän tuotteen toimituspäivästä alkaen.

Saat kopion GPL, LGPL, MPL lisensseistä osoitteesta <http://www.gnu.org/licenses/old-licenses/gpl-2.0.html>, <http://www.gnu.org/licenses/old-licenses/lgpl-2.1.html>, <http://www.mozilla.org/MPL/MPL-1.1.html>.

GPL- ja LGPL-käyttöoikeuksien käännökset ovat saatavilla osoitteista <http://www.gnu.org/licenses/old-licenses/gpl-2.0-translations.html>, <http://www.gnu.org/licenses/old-licenses/lgpl-2.1-translations.html>.

Ohjelmisto perustuu osin Independent JPEG Groupin kehitystyöhön. Copyright © 1991–1998, Thomas G. Lane.

## Tämän tuotteen sisältö:

- libpng-kirjasto: Copyright © 2004 Glenn Randers-Pehrson
- Zlib-pakkauskirjasto: Copyright © 1995–2002 Jean-loup Gailly ja Mark Adler.
- Tinyxml-kirjasto: Copyright © 2000–2006 Lee Thomason

**LG Electronics Inc.**