



LG

Life's Good

Televizor LCD | Televizor LCD cu LED-uri MANUALUL UTILIZATORULUI

Modele de televizoare

32SL8***
37SL8***
42SL8***
47SL8***
55SL8***

MODELE TV LCD cu LED

42SL9***
47SL9***

Vă rugăm să citiți cu atenție acest manual înainte de a folosi aparatul.

Păstrați manualul pentru consultări ulterioare.

Notați numărul de model și seria monitorului.

Examinați eticheta de pe partea din spate a carcasei și prezentați informațiile de pe etichetă dealer-ului dumneavoastră atunci când solicitați efectuarea de operații de service.

Model:

Nr. de serie:

HDMI

HDMI, sigla HDMI și High-Definition Multimedia
Interface sunt mărci comerciale sau mărci comerciale
înregistrate ale HDMI Licensing LLC.

CUPRINS

PREGĂTIREA

32/37/42/47/55SL8***	A-1
42/47SL9***	A-9

INSTALAREA UNUI ECHIPAMENT EXTERN

CONECTAREA ANTENEI	1
La conectarea cu un cablu component	2
Conectarea cu un cablu HDMI	3
La conectarea cu un cablu HDMI către DVI	3
La conectarea cu un cablu SCART	4
INSTALAREA INTRĂRII USB	4
La conectarea cu un cablu RCA	5
Când faceți conexiunea cu un cablu RF	5
La conectarea cu un cablu D-sub cu 15 pini	6
INSERAREA MODULULUI CI	6
SETARE IEȘIRE DIGITALĂ AUDIO	7
CONFIGURAREA CĂȘTILOR	7
Rezoluție de afișare suportată	8
Configurarea ecranului pentru modul PC	9

VIZIONAREA TV / CONTROLUL PROGRAMELOR

PORNIREA TELEVIZORULUI	13
Inițializare configurare	13
Selectarea programului	13
Reglarea volumului	13
QUICK MENU (MENIUL RAPID)	14
SELECTAREA ȘI REGLAREA MENIURILOR AFIȘATE PE ECRAN	15
Setarea automată a programelor	16
Setarea manuală a programelor (ÎN MOD DIGITAL)	19
Setarea manuală a programelor (ÎN MOD ANALOG)	21
Editarea programelor	23
ACTUALIZARE SOFTWARE	25
DIAGNOSTICARE	26
INFORMAȚII CI (COMMON INTERFACE - INTERFAȚĂ OBIȘNUITĂ)	27
Afișarea listei de programe	28
CONFIGURAREA PROGRAMULUI FAVORIT	29
LISTĂ INTRĂRI	30

SERVICIU DE DATE	31
Eticheta intrare	32
MANUAL SIMPLU	33
SIMPLINK	34
MODUL AV	37
Inițializare (Resetarea valorilor originale din fabrică)	38

PENTU A UTILIZA FUNCȚIA BLUETOOTH

Precauții în cazul utilizării funcției Bluetooth	39
CONFIGURAREA BLUETOOTH	40
SETAREA PIN-ULUI PENTRU TELEVIZOR	41
CĂȘTI BLUETOOTH	
- Conectarea la căști Bluetooth	42
- Conectarea la căștile Bluetooth înregistrate	42
- Deconectarea căștilor Bluetooth în timpul utilizării	43
- Solicitarea de conectare de la căștile Bluetooth la televizor	43
ADMINISTRAREA DISPOZITIVELOR BLUETOOTH CONECTATE	44
INFORMAȚII MY BLUETOOTH	45
RECEPȚIONAREA FOTOGRAFIILOR PRIN INTERMEDIUL UNUI DISPOZITIV EXTERN	46
Ascultarea fișierelor muzicale de la dispozitivul extern Bluetooth	46

PENTU A UTILIZA DISPOZITIVUL USB

La conectarea dispozitivului USB	47
LISTĂ FOTO	48
LISTA MUZICĂ	52
Listă filme	55
Cod înregistrare DivX	59
Dezactivarea	60

CUPRINS

EPG (GHIDUL ELECTRONIC PENTRU POSTURI) (ÎN MOD DIGITAL)

Pornire/oprire EPG	61
Selectarea unui post	61
Funcțiile butoanelor în modul de ghidare ACUM/URMĂTORUL	61
Funcție Butoane în Modul Ghid pentru 8 Zile	62
Funcție Butoane în Modul Schimbare Dată	62
Funcție Butoane în Caseta de Descriere Detaliată	63
Funcție Butoane în Mod Înregistrare/Amintire Setare	63
Funcția butoanelor în modul Lista program.	63

CONTROLUL IMAGINILOR

CONTROLUL DIMENSIUNII IMAGINII (FORMATULUI IMAGINII)	64
EXPERT IMAGE	66
ECONOMISIRE ENERGIE	67
PRECONFIGURAREA SETĂRILOR DE IMAGINE	
- Preconfigurarea modului imagine	68
REGLAREA MANUALĂ A IMAGINII	
- Mod imagine - opțiune utilizator	69
TEHNOLOGIA DE ÎMBUNĂTĂȚIRE A IMAGINII	70
Control avansat al imaginii	71
RESETARE IMAGINE	74
INDICATOR ALIMENTARE	75
Mod demonstrativ	76
Setare mod	77

CONTROL SUNET ȘI LIMBĂ

NIVEL VOLUM AUTOMAT	78
VOCE CLARĂ II	79
CONFIGURĂRILE SUNETULUI PRESETAT - MOD SUNET	80
REGLAREA SETĂRILOR SUNETULUI - MOD UTILIZATOR	81
SRS TruSurround XT	81
Balans	82
ACTIVAREA/DEZACTIVAREA DIFUZOARELOR TV	83
DTV Audio setting (Setare audio DTV) (DOAR ÎN MOD DIGITAL)	84
SELECTARE IEȘIRE AUDIO DIGITAL	85
REINIȚIALIZARE AUDIO	86
Descriere audio (DOAR ÎN MOD DIGITAL) I/II	87

- Recepția stereo / duală (Doar în mod ana- log)	88
- Recepția de tip NICAM (Doar în mod ana- log)	89
- Selectarea ieșirii de sunet	89
Selectare țară / Limbă pentru meniul afișat pe ecran	90
SELECTARE LIMBĂ (DOAR ÎN MOD DIGITAL)	91

CONFIGURAREA OREI

Setarea ceasului	92
DEZACTIVAREA/ACTIVAREA TEMPORIZATORULUI AUTOMAT	93
CONFIGURAREA TEMPORIZATORULUI SOMN	94

CONTROL/RESTRICȚIE PARENTALĂ

SETARE PAROLĂ ȘI SISTEMUL DE BLOCARE	95
BLOCARE PROGRAM	96
CONTROL DE CĂTRE PĂRINȚI (DOAR ÎN MOD DIGITAL)	97
BLOCARE INTRARE EXTERNĂ	98
Blocare Tasta	99

Teletextul

Activarea / dezactivarea teletextului	100
Sistemul SIMPLE	100
Sistemul TOP	100
Sistemul FASTEXT	101
Funcții teletext speciale	101

TELETEXT DIGITAL

TELETEXT ÎN CADRUL SERVICIULUI DIGITAL	102
TELETEXT ÎN CADRUL SERVICIULUI DIGITAL	102

ANEXĂ

DEPANAREA	103
ÎNȚREȚINERE	105
SPECIFICAȚII DE PRODUS	106
Coduri IR	109
Setarea Dispozitivului de Comandă Externă; RS- 232C	110

PREGĂTIREA

Modele de televizoare cu LCD : 32/37/42/47/55SL8***

ACCESORII

Asigurați-vă că ați primit următoarele accesorii împreună cu televizorul. Dacă lipsește oricare dintre accesorii, contactați furnizorul de la care ați cumpărat produsul.

- Imaginea ilustrată ar putea fi diferită față de televizorul dumneavoastră.

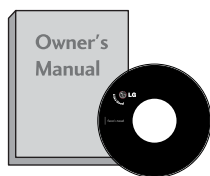

Manualul utilizatorului

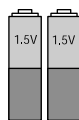

baterii

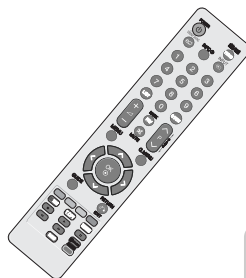

Telecomandă



Miez de ferită

(Acest element nu este disponibil pentru toate modelele.)



Cablu de alimentare

Acest element nu este disponibil pentru toate modelele.



Cârpă de curățare

Curățați ecranul cu cârpa.

* Ștergeți ușor pata de murdărie de pe exterior numai cu cârpe de curățat destinate exteriorului produsului dacă există murdărie sau urme de amprente pe suprafața externă.

Nu ștergeți aspru când îndepărtați petele. Vă rugăm să rețineți că praful în exces poate cauza zgârieturi sau decolorare.



x 8

bolțuri pentru
asamblarea suportului
(Cu excepția 55SL8***)



Dispozitiv gestionare
cablu

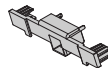

Capac
protecție



Suport cablu

Suport montare perete (Achiziționat separat)

RW230

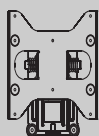

(32SL8***)

AW-47LG30M

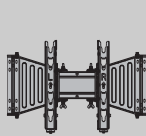

(32/37/42/47SL8***)

AW-55LH40M

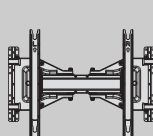

(55SL8***)

Utilizați șuruburi cu lungimea de 12 mm (+0,5/-0,5) pe partea laterală a ansamblului aparatului. (Doar 37/42/47SL8***)

Partea laterală a ansamblului aparatului (cu distanțier de ghidare)

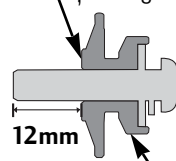

Distanțier de ghidare

Partea laterală a ansamblului aparatului (fără distanțier de ghidare)

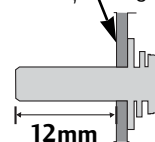

Utilizarea miezului de ferită

(Această funcție nu este disponibilă pentru toate modelele.)

Miezul de ferită poate fi utilizat pentru a reduce undele electromagnetice când conectați cablul de alimentare. Cu cât miezul de ferită este mai aproape de priza de alimentare, cu atât este mai bine.

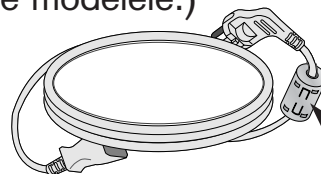

Instalați priza de alimentare cât mai aproape.

PREGĂTIREA

COMENZILE PANOULUI FRONTAL

! OBSERVAȚIE

- ▶ Televizorul poate fi trecut în modul de așteptare pentru a se reduce consumul de energie. Dacă nu este utilizat pentru mai mult timp, televizorul trebuie oprit de la comutatorul de alimentare de pe acesta, astfel reducându-se consumul de energie.

Energia consumată în timpul utilizării poate fi redusă semnificativ dacă se diminuează nivelul de luminozitate a imaginii, ceea ce va reduce cheltuielile de funcționare per total.

⚠ ATENȚIE

- ▶ Dacă TV nu poate fi pornit cu ajutorul telecomenzii, apăsați butonul principal de alimentare de pe TV.
(Când opriți alimentarea cu ajutorul butonului principal de alimentare al TV, acesta nu se va putea porni cu ajutorul telecomenzii.)
- ▶ Nu călcați pe suportul de sticlă și nu îl supuneți impacturilor.
Acesta se poate rupe, fragmentele de sticlă putând cauza rănirea, sau TV poate cădea.
- ▶ Nu deplasați TV trăgând de acesta. Puteți deteriora podeaua sau produsul.

- Imaginea ilustrată ar putea fi diferită față de televizorul dumneavoastră.

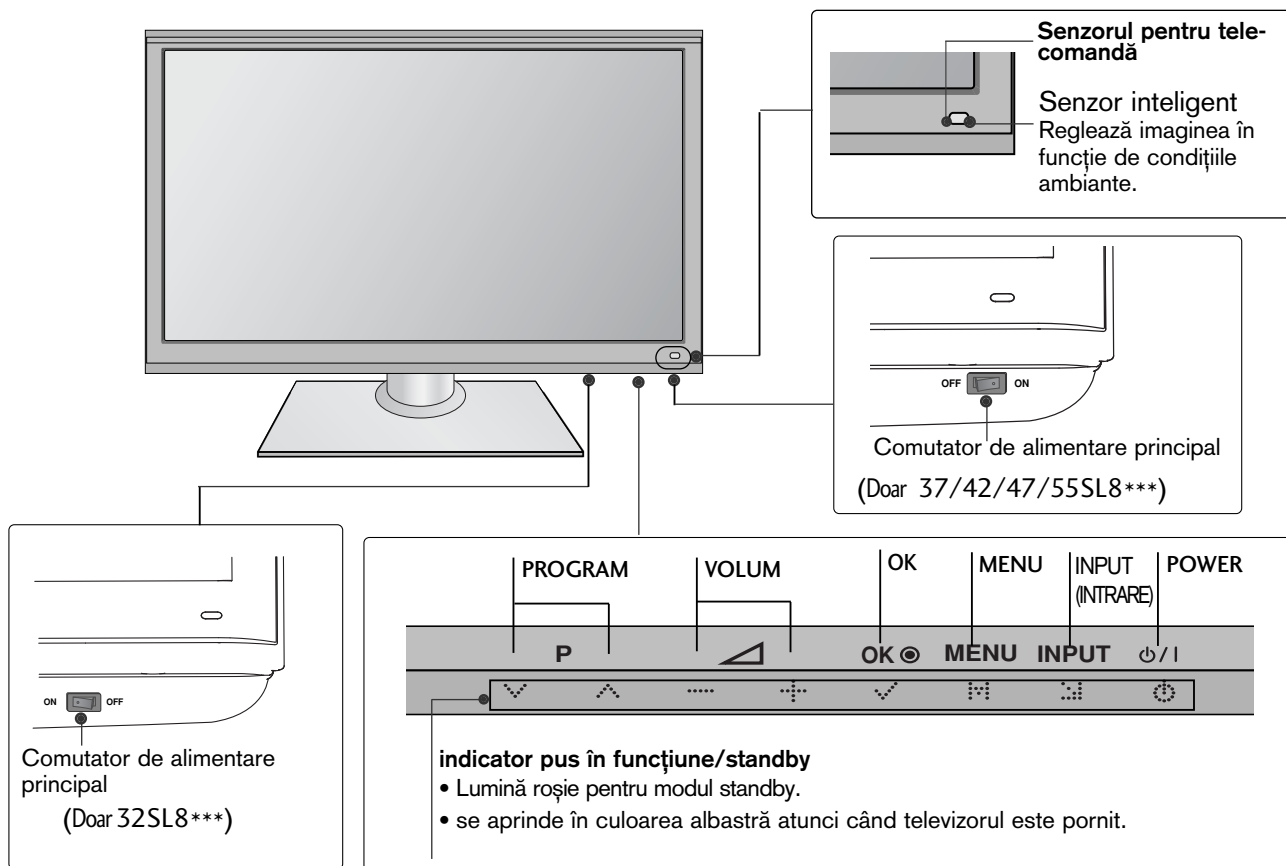

INFORMAȚII PRIVIND PANOUL POSTERIOR

- Imaginea ilustrată ar putea fi diferită față de televizorul dumneavoastră.

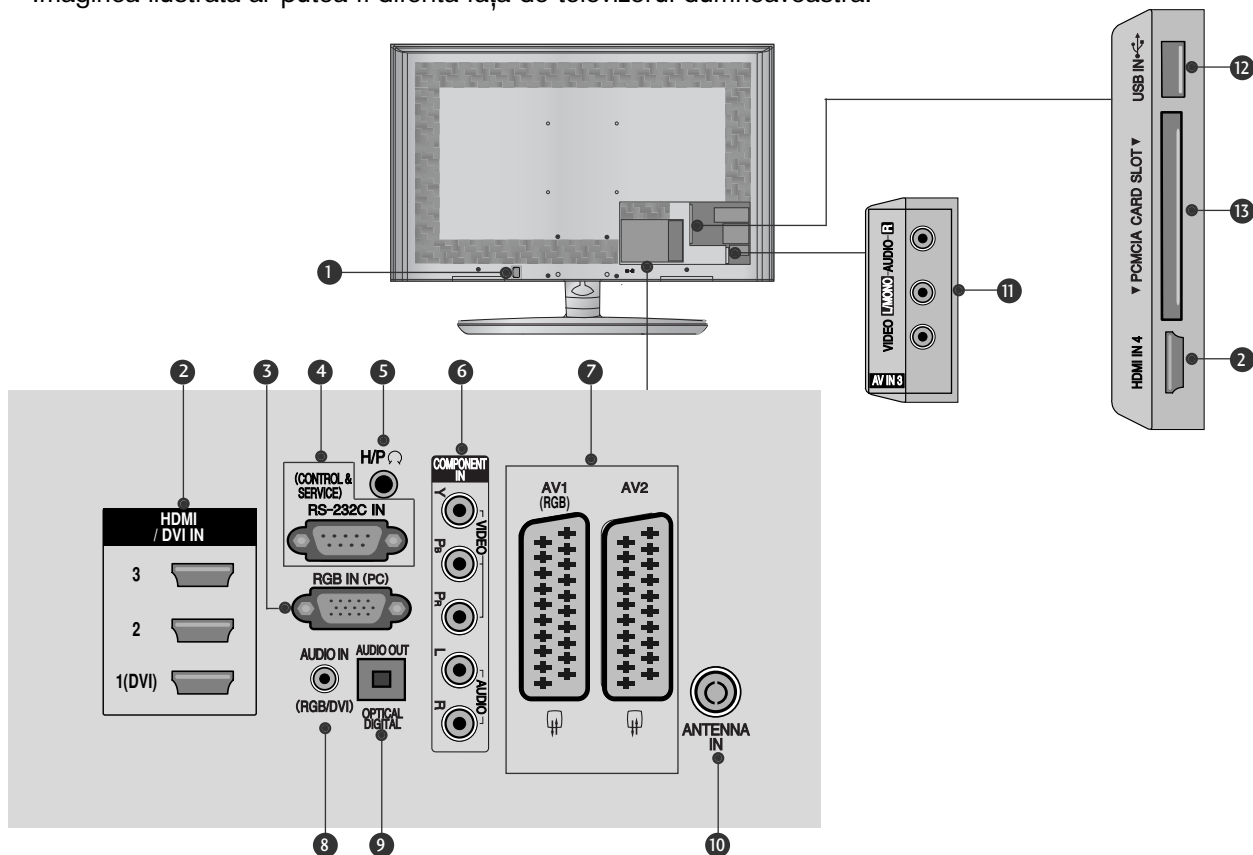

- Mufă cablu de alimentare**
Acest televizor funcționează cu energie electrică în curent alternativ. Tensiunea este indicată pe pagina cu Specificații. (► p.106-107)
Nu încercați niciodată să alimentați televizorul cu energie electrică în curent continuu.
- Intrare HDMI/DVI IN**
Conectați un semnal HDMI la HDMI IN. Sau un semnal DVI(VIDEO) la portul HDMI/DVI cu DVI cu un cablu HDMI.
- Intrare RGB IN**
Conectați ieșirea de la un PC.
- PORT DE INTRARE RS-232C-(CONTROL/SERVICE)**
Conectați portul serial al dispozitivelor de control la jacul RS-232C.
Acest port este utilizat pentru mod Service sau Hotel.
- Cască**
Conectați casca la intrarea pentru cască.
- Intrare Component**
Conectați un dispozitiv component video/audio la aceste jacuri.
- Mufă Euro Scart (AV1/AV2)**
Conectați intrarea sau ieșirea mufei scart de la un dispozitiv extern la aceste jacuri.
- Intrare audio RGB/DVI**
Conectați ieșirea audio de la un PC sau DTV.
- IEȘIRE OPTICĂ AUDIO DIGITAL**
Conectați semnalul audio digital la diferite tipuri de echipament.
Conectați la o Componentă Audio Digitală.
Utilizați un cablu audio optic.
- Intrare antenă**
Conectați antena sau cablul la această mufă.
- Intrare Audio/Video**
Conectați ieșirea audio/video de la un dispozitiv extern la aceste jacuri.
- Intrare USB**
Conectați dispozitivul de stocare USB la această mufă.
- Slot card PCMCIA (Asociația Internațională pentru Cardurile de Memorie pentru Calculator Personal)**
Introduceți Modulul CI în FANTA PENTRU CARD PCMCIA.
(Această funcție nu este disponibilă în toate țările..)

PREGĂTIREA

INSTALAREA SUPORTULUI (Cu excepția 55SL8***)

■ Imaginea ilustrată ar putea fi diferită față de televizorul dumneavoastră.

Când asamblați suportul pentru birou, asigurați-vă că șurubul este prins ferm. (Dacă nu este strâns complet, după instalarea produsului există riscul înclinării spre față a acestuia.) Dacă strângeți șurubul cu prea multă forță, există riscul devierii acestuia în zona de prindere.

- 1 Așezați cu atenție ecranul TV pe o suprafață moale pentru a proteja ecranul de eventuale deteriorări.

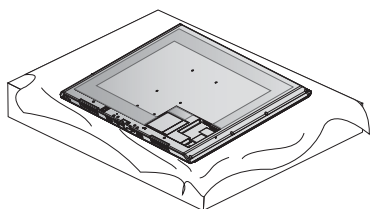

- 2 Asamblați piesele copului suportului cu baza suportului televizorului.

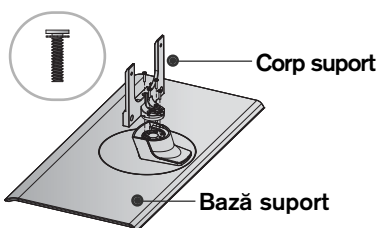

- 3 Asamblați televizorul conform ilustrației.

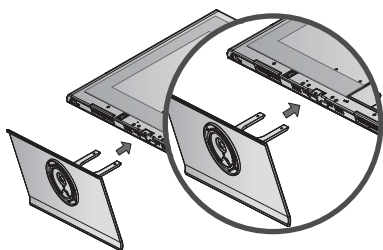

- 4 Fixați ferm cele 4 șuruburi în găurile din spatele televizorului.

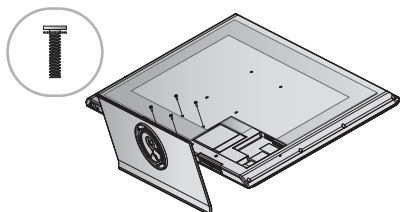

CAPACUL POSTERIOR PENTRU ARANJAREA CABLURILOR

■ Imaginea ilustrată ar putea fi diferită față de televizorul dumneavoastră.

pentru standul de tip birou

- 1 Cum se scoate dispozitivul gestionare cablu

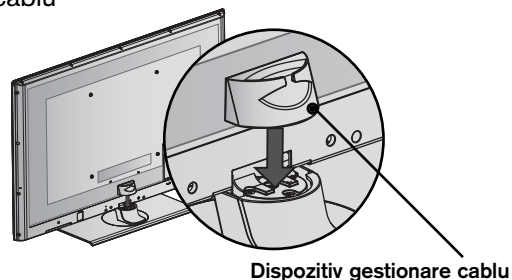

- 2 Conectați cablurile după cum este necesar. Pentru a conecta dispozitive suplimentare, consultați secțiunea de Configurare a echipamentului extern.

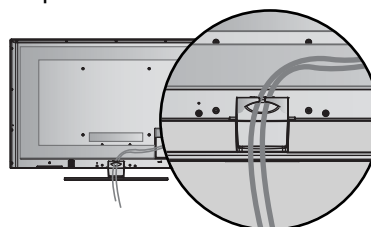

pentru montarea pe perete

- 1 După ce se conectează cablurile necesare, instalați **SUPPORTUL DE CABLU** conform figurii și legați cablurile. Pentru a conecta dispozitive suplimentare, consultați secțiunea de Configurare a echipamentului extern.

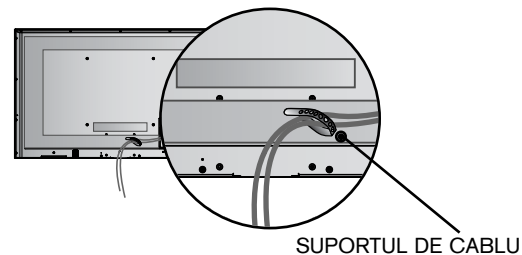

! OBSERVAȚIE

- Nu utilizați DISPOZITIVUL DE GESTIONARE A CABLULUI pentru a ridica televizorul.
- Dacă scăpați produsul, puteți fi rănit sau produsul poate fi avariat.

SISTEMUL KENSINGTON SECURITY

- Această funcție nu este disponibilă pentru toate modelele.
- Imaginea ilustrată ar putea fi diferită față de televizorul dumneavoastră. Televizorul este prevăzut cu un port pentru sistemul Kensington Security pe panoul din spate. Conectați cablul pentru sistemul Kensington Security așa cum este ilustrat mai jos. Pentru instalarea detaliată și utilizarea sistemului Kensington Security, consultați ghidul utilizatorului livrat cu sistemul Kensington Security. Pentru informații suplimentare, accesați <http://www.kensington.com>, pagina de Internet a companiei Kensington. Kensington comercializează sisteme de securitate pentru echipamente electronice costisitoare, cum ar fi computere portabile și proiectoare LCD.

Observație :

- Sistemul Kensington Security este un accesoriu opțional.

Observație :

- Dacă televizorul pare a fi rece la atingere, este posibil să apară o mică "sclipire" pe ecran când acesta este pornit. Acest fenomen este normal și televizorul nu este defect.
- Mici defecțiuni punctiforme pot fi vizibile pe ecran, apărând sub formă de pete roșii, verzi sau albastre. Totuși, acestea nu au efecte negative asupra performanței monitorului.
- Evitați atingerea ecranului LCD sau apăsarea îndelungată a acestuia cu degetul(etele). În acest caz, se pot produce unele efecte de distorsiune temporară pe monitor.

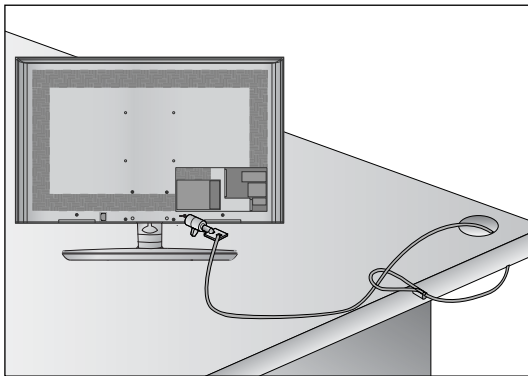

SUPORT PIVOTANT

- Imaginea ilustrată ar putea fi diferită față de televizorul dumneavoastră. După instalarea televizorului, puteți regla televizorul manual spre stânga sau spre dreapta cu 20 grade, pentru a fi în concordanță cu poziția de vizionare.

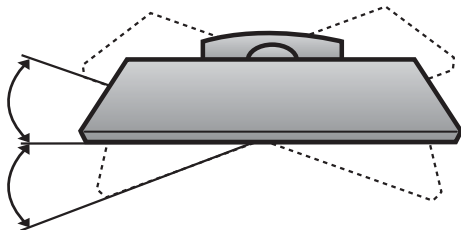

Instrucțiune pentru instalarea în siguranță

- Trebuie să achiziționați componentele necesare de pe piață pentru a fixa TV în siguranță pe perete.
- Poziționați televizorul aproape de perete pentru a evita posibilitatea ca acesta să cadă atunci când este împins.
- Instrucțiunile prezentate mai jos definesc o cale sigură de instalare a televizorului, fixarea acestuia pe perete, evitând posibilitatea ca acesta să cadă în față dacă este tras. Aceasta va împiedica televizorul să cadă în față, provocând accidentări. Va preîntâmpina de asemenea deteriorarea televizorului. Asigurați-vă că nu se vor urca sau agăța copii de televizor.

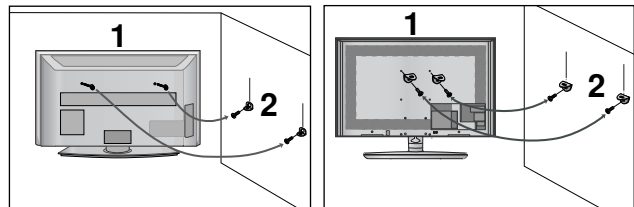

- 1 Utilizați șuruburile cu ochi sau bolțurile / colțarii TV pentru a fixa produsul de perete după cum se arată în imagine. (Dacă televizorul dumneavoastră are șuruburi în șuruburile cu ureche, atunci slăbiți șuruburile.) * Introduceți șuruburile cu ochi sau bolțurile / colțarii TV și strângeți-le bine în orificiile superioare.
- 2 Fixați colțarii cu bolți pe perete. Potrivii înălțimea colțarului montat pe perete.

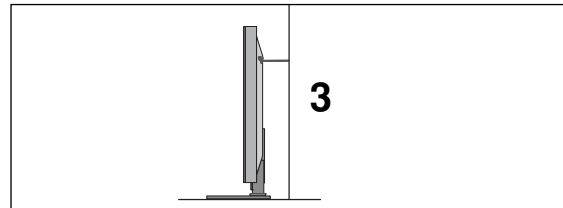

- 3 Utilizați o funie solidă pentru a lega acest produs pentru a-l alinia. Se recomandă să legați funia astfel încât să fie în poziție orizontală între perete și produs.

! OBSERVAȚIE

- ▶ Când mutați produsul într-o nouă locație desfaceți mai întâi funia.
- ▶ Utilizați un suport sau un dulap suficient de mare și rezistent pentru mărimea și greutatea produsului.
- ▶ Pentru o utilizare în condiții de siguranță a produsului asigurați-vă că înălțimea colțarului montat pe perete este aceeași cu cea a produsului.

PREGĂTIREA

- Televizorul poate fi instalat în mai multe moduri, cum ar fi pe un perete sau pe o suprafață de lucru etc.
- Televizorul este conceput pentru montare pe orizontală.

ÎMPĂMÂNTAREA

Aveți grijă să conectați conductorul de legare la pământ pentru a preveni eventualele electrocutări. Dacă nu sunt posibile metode de împământare, chemați un electrician calificat să instaleze un disjunctor separat. Nu încercați să legați la pământ unitatea conectând-o la firele de la telefon, paratrăsnete sau conducte de gaz.

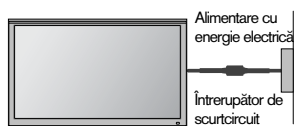

INSTALAREA PE PIEDESTAL

Pentru o ventilare corespunzătoare, asigurați o distanță de 4 inci pe fiecare parte și de la perete.

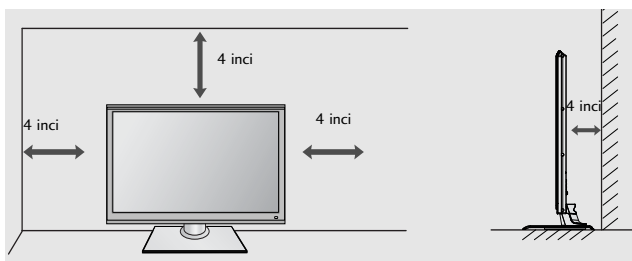

MONTAREA PE PERETE. INSTALAREA PE ORIZONTALĂ

- Vă recomandăm să utilizați un suport de perete al Firmei LG când montați TV pe perete.
- Vă recomandăm să achiziționați un suport de perete care acceptă standardul VESA.
- LG recomandă ca montarea pe perete să fie realizată de instalatori calificați profesioniști.

! OBSERVAȚIE

- ▶ Suportul de perete trebuie instalat pe un perete solid perpendicular cu podeaua.
- ▶ Trebuie utilizat un suport special de perete, dacă doriți să îl instalați pe un tavan sau un perete înclinat.
- ▶ Suprafața pe care se va monta suportul de perete trebuie să fie suficient de rezistentă pentru a suporta greutatea TV; de ex: beton, piatră naturală, cărămidă și cărămidă goală.
- ▶ Instalarea tipului și lungimii șuruburilor depinde de peretele de montare utilizat. Pentru informații suplimentare, faceți referire la instrucțiunile incluse cu suportul.
- ▶ LG nu este răspunzătoare pentru niciun accident sau deteriorarea proprietății sau TV din cauza unei instalări incorecte:
 - Când se utilizează un suport de perete necompatibil cu VESA
 - Strângerea necorespunzătoare a șuruburilor pe suprafață, care poate duce la căderea TV și la rănirea persoanelor.
 - Când nu se respectă Metoda de instalare recomandată.

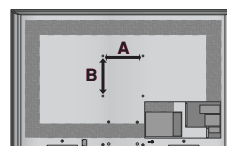
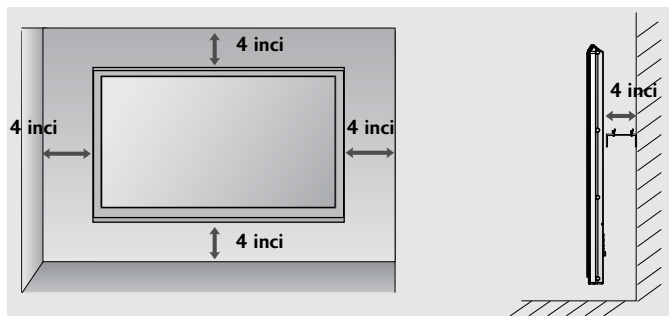

Model	VESA (A * B)	Standard Screw	Cantitate
32SL8***	200 * 100	M4	4
37/42/47SL8***	200 * 200	M6	4
55SL8***	400 * 400	M6	4

FĂRĂ A UTILIZA STANDUL TIP BIROU

- Imaginea ilustrată ar putea fi diferită față de televizorul dumneavoastră.

La instalarea unității montate pe perete, utilizați capacul de protecție.

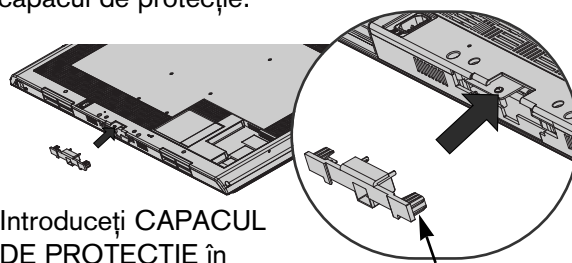

Introduceți CAPACUL DE PROTECȚIE în televizor până veți auzi un clic.

Capac protecție

FUNCȚIILE BUTOANELOR DE PE TELECOMANDĂ

Când utilizați telecomanda, îndreptați-o spre senzorul de telecomandă de la televizor.

POWER Comută televizorul în și din starea de standby.

TV/RAD Selectează canalul Radio, TV și DTV.

Economisire energie Ajustează modul Economisire energie al TV. (► p.67)

INFO ① Afășează informațiile despre ecranul curent.

INTRARE Rotire mod extern de intrare în secvență regulată. (► p.30)

Butoane numerice 0-9 Selectează un program.
Selectează o opțiune numerotată dintr-un meniu.

LIST Afășarea listei de programe. (► p.28)

Q.VIEW Revine la programul vizionat anterior.

MENU Selectează un meniu.
Șterge toate informațiile de pe ecran și revine la vizionarea programelor TV din orice meniu. (► p.15)

Q. MENU Selectați sursa dorită pentru meniul rapid.
(Format imagine, Voce clară II, Mod imagine, Mod sunet, Audio, Temporizator oprire, Favorite, Dispozitiv USB). (► p.14)

THUMBSTICK (Sus/Jos/Stânga Dreapta) Vă permite să navigați prin meniurile afășate pe ecran și să reglați setările sistemului în funcție de preferințele dumneavoastră.

OK Acceptă selecția efectuată de dumneavoastră sau afășează modul curent.

GUIDE Afășează agenda programului. (► p.61)

RETURN(EXIT) Permite utilizatorului să revină cu un pas în cadrul aplicației interactive, al EPG sau al altei funcții interactive.

BUTOANE COLORATE Aceste butoane sunt utilizate pentru teletext. (doar la modelele cu TELETEXT) sau pentru **Editarea programului**.

1 Butoane TELETEXT Aceste butoane sunt utilizate pentru teletext.
Pentru detalii suplimentare, consultați secțiunea 'Teletext'. (► p.100)

SUBTITLE Restaurează subtitrarea dumneavoastră favorită în mod digital.

PREGĂTIREA

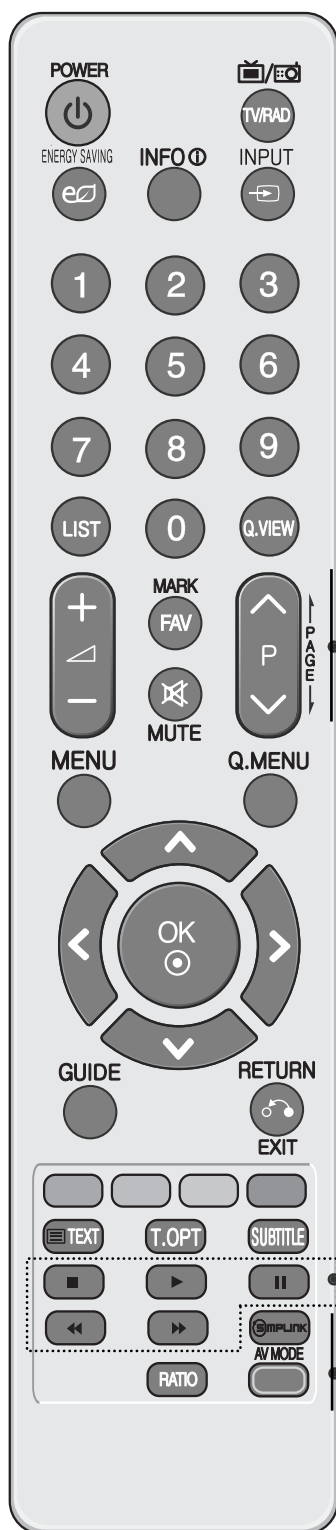

Volum sus/jos Reglează volumul.

FAV Afișează programul favorit selectat.

MARK (MARCARE) Selectați intrarea pentru a aplica setările Picture Wizard (Expert imagine). Bifați și debifați programele din meniul USB.

MUTE Activează sau dezactivează redarea sunetului.

Program sus/jos Selectează un program.

PAGE UP (ÎN SUS)/DOWN (ÎN JOS) Treceți de la un set complet de informații de ecran la următorul.

Butoane de control meniu SIMPLINK/USB Controlează meniul SIMPLINK sau USB (Listă fotografii și Listă muzică sau Listă filme).

SIMPLINK Consultați lista dispozitivelor AV conectate la TV. Când comutați acest buton, pe ecran se afișează meniul Simplink. (► p.34)

RATIO Selectează Format imagine dorit pentru imagine. (► p.64)

AV MODE (MODUL AV) Vă permite să selectați și să configurați imaginile și sunetele pentru conectarea dispozitivelor AV. (► p.37)

INSTALAREA BATERIILOR

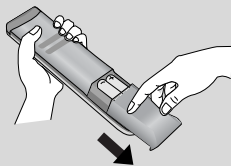

- Deschideți capacul compartimentului de baterii de pe partea din spate.
- Introduceți două baterii de tip AAA 1,5V. Nu amestecați baterii vechi sau folosite cu baterii noi.
- Închideți capacul.

MODELE TV LCD cu LED : 42/47SL9***

ACCESORII

Asigurați-vă că ați primit următoarele accesorii împreună cu televizorul. Dacă lipsește oricare dintre accesorii, contactați furnizorul de la care ați cumpărat produsul.

- Imaginea ilustrată ar putea fi diferită față de televizorul dumneavoastră.

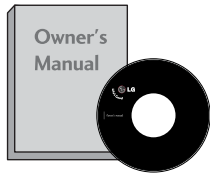

Manualul utilizatorului

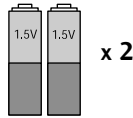

baterii

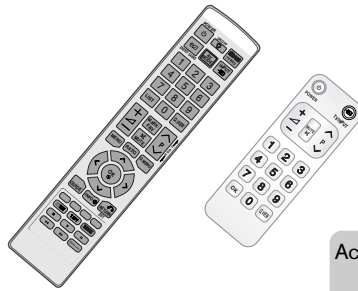

Telecomandă



Miez de ferită

(Acest element nu este disponibil pentru toate modelele.)



Cablu de alimentare

Acest element nu este disponibil pentru toate modelele.

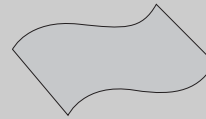

Cârpă de curățare

Curățați ecranul cu cârpa.

* Ștergeți ușor pata de murdărie de pe exterior numai cu cârpe de curățit destinate exteriorului produsului dacă există murdărie sau urme de amprente pe suprafața externă.

Nu ștergeți aspru când îndepărtați petele. Vă rugăm să rețineți că praful în exces poate cauza zgârieturi sau decolorare.



x 3

20mm

bolțuri pentru asamblarea suportului



x 4

16mm



(Doar 42/47SL9000, 42/47SL9100)

Dispozitiv gestionare cablu



(Doar 42/47SL9500, 42/47SL9600)

Capac spate suport



Suport cablu

Suport montare perete (Achiziționat separat)

AW-47LG30M

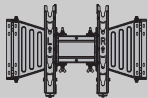

Utilizați șuruburi cu lungimea de 12 mm (+0,5/-0,5) pe partea laterală a ansamblului aparatului.

Partea laterală a ansamblului aparatului (cu distanțier de ghidare)

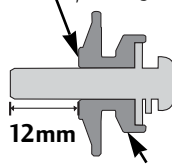

Distanțier de ghidare

Partea laterală a ansamblului aparatului (fără distanțier de ghidare)

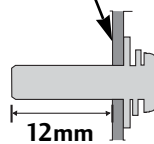

Utilizarea miezului de ferită

(Această funcție nu este disponibilă pentru toate modelele.)

Miezul de ferită poate fi utilizat pentru a reduce undele electromagnetice când conectați cablu de alimentare.

Cu cât miezul de ferită este mai aproape de priza de alimentare, cu atât este mai bine.

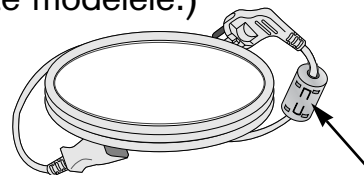

Instalați priza de alimentare cât mai aproape.

PREGĂTIREA

COMENZILE PANOULUI FRONTAL

! OBSERVAȚIE

- ▶ Televizorul poate fi trecut în modul de așteptare pentru a se reduce consumul de energie. Dacă nu este utilizat pentru mai mult timp, televizorul trebuie oprit de la comutatorul de alimentare de pe acesta, astfel reducându-se consumul de energie.

Energia consumată în timpul utilizării poate fi redusă semnificativ dacă se diminuează nivelul de luminozitate a imaginii, ceea ce va reduce cheltuielile de funcționare per total.

⚠ ATENȚIE

- ▶ Dacă TV nu poate fi pornit cu ajutorul telecomenzii, apăsați butonul principal de alimentare de pe TV. (Când opriți alimentarea cu ajutorul butonului principal de alimentare al TV, acesta nu se va putea porni cu ajutorul telecomenzii.)
- ▶ Nu călcați pe suportul de sticlă și nu îl supuneți impacturilor. Acesta se poate rupe, fragmentele de sticlă putând cauza rănirea, sau TV poate cădea.
- ▶ Nu deplasați TV trăgând de acesta. Puteți deteriora podeaua sau produsul.

- Imaginea ilustrată ar putea fi diferită față de televizorul dumneavoastră.

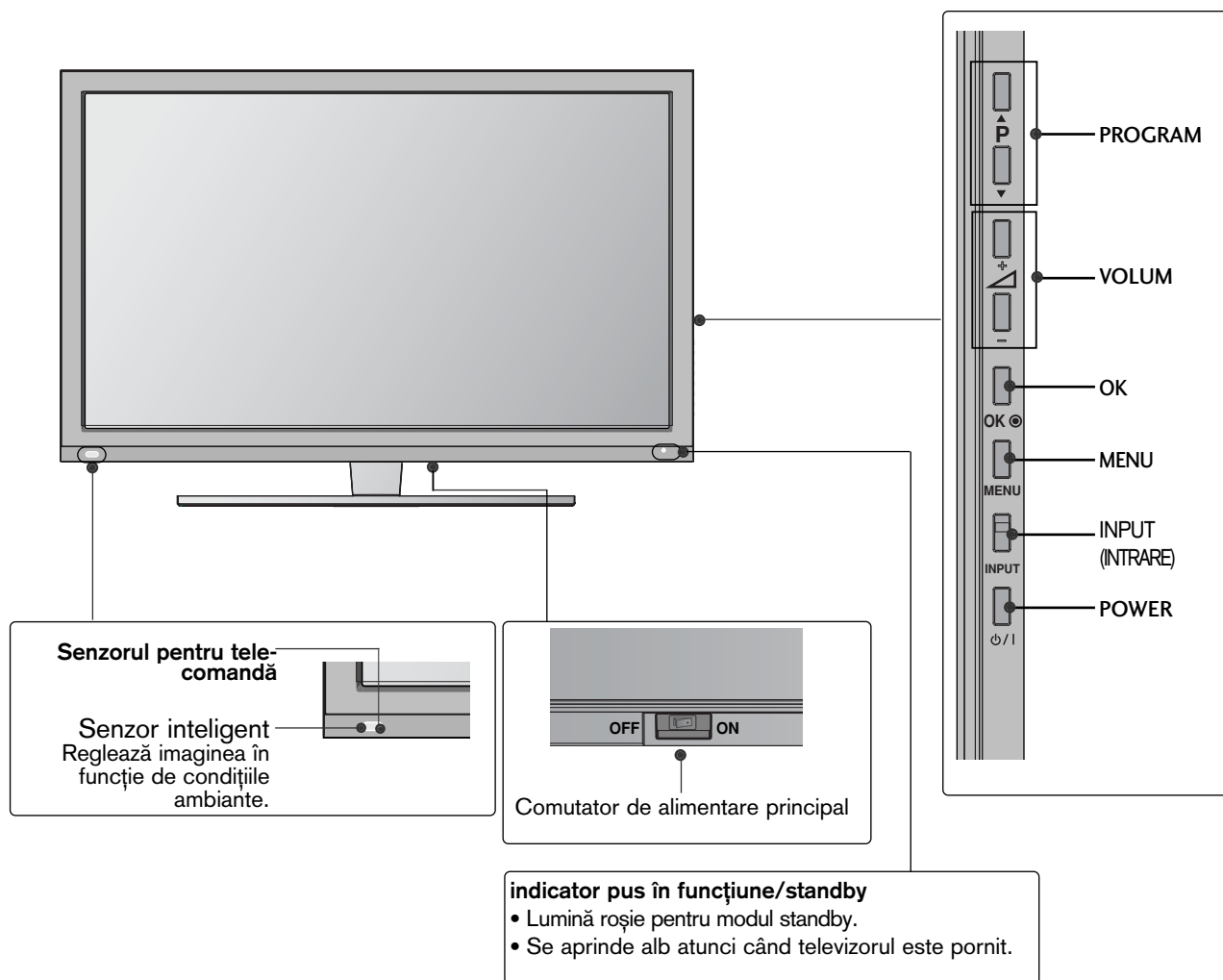

INFORMAȚII PRIVIND PANOUL POSTERIOR

■ Imaginea ilustrată ar putea fi diferită față de televizorul dumneavoastră.

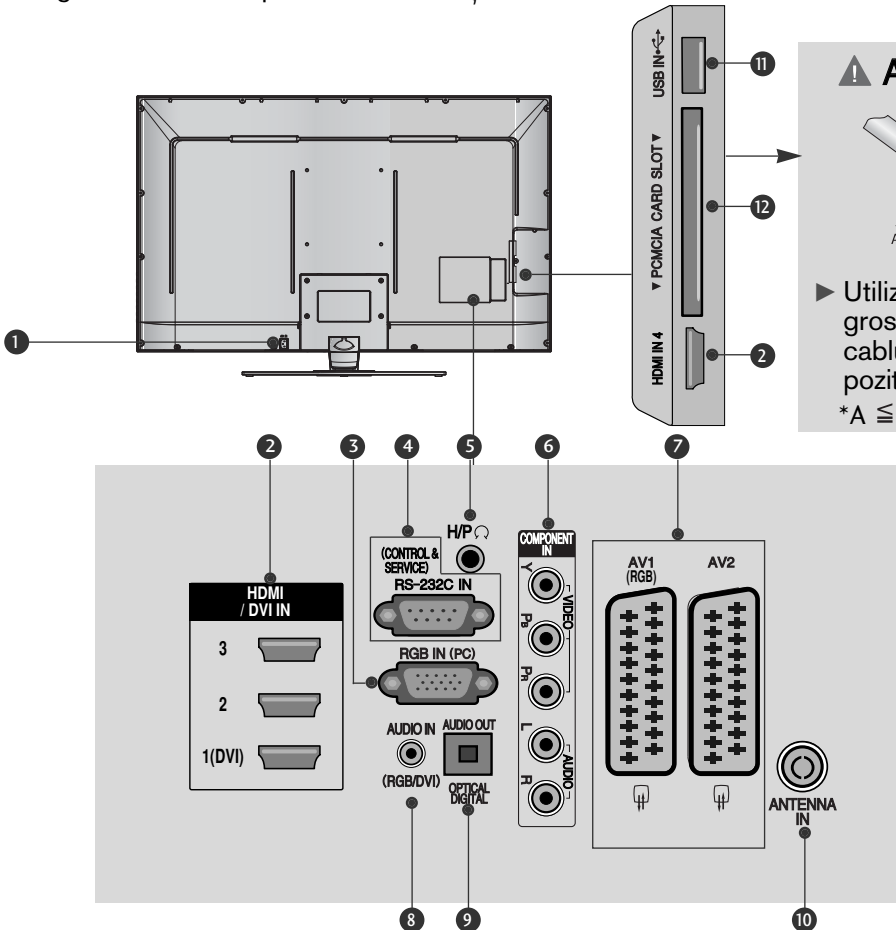

⚠ ATENȚIE

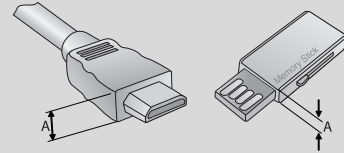

▶ Utilizați un produs cu următoarea grosime pentru conectarea optimă la cablul HDMI (Doar HDMI IN 4)/dispozitivul USB.

*A ≤ 10mm

1 Mufă cablu de alimentare

Acest televizor funcționează cu energie electrică în curent alternativ. Tensiunea este indicată pe pagina cu Specificații. (▶ p.108) Nu încercați niciodată să alimentați televizorul cu energie electrică în curent continuu.

2 Intrare HDMI/DVI IN

Conectați un semnal HDMI la HDMI IN. Sau un semnal DVI(VIDEO) la portul HDMI/DVI cu DVI cu un cablu HDMI.

3 Intrare RGB IN

Conectați ieșirea de la un PC.

4 PORT DE INTRARE RS-232C-(CONTROL/SERVICE)

Conectați portul serial al dispozitivelor de control la jacul RS-232C.

Acest port este utilizat pentru mod Service sau Hotel.

5 Cască

Conectați casca la intrarea pentru cască.

6 Intrare Component

Conectați un dispozitiv component video/audio la aceste jacuri.

7 Mufă Euro Scart (AV1/AV2)

Conectați intrarea sau ieșirea mufei scart de la un dispozitiv extern la aceste jacuri.

8 Intrare audio RGB/DVI

Conectați ieșirea audio de la un PC sauDTV.

9 IEȘIRE OPTICĂ AUDIO DIGITAL

Conectați semnalul audio digital la diferite tipuri de echipament.

Conectați la o Componentă Audio Digitală. Utilizați un cablu audio optic.

10 Intrare antenă

Conectați antena sau cablul la această mufă.

11 Intrare USB

Conectați dispozitivul de stocare USB la această mufă.

12 Slot card PCMCIA (Asociația Internațională pentru Cardurile de Memorie pentru Calculator Personal)

Introduceți Modulul CI în FANTA PENTRU CARD PCMCIA. (Această funcție nu este disponibilă în toate țările..)

PREGĂTIREA

INSTALAREA SUPORTULUI

■ Imaginea ilustrată ar putea fi diferită față de televizorul dumneavoastră.
Când asamblați suportul pentru birou, asigurați-vă că șurubul este prins ferm. (Dacă nu este strâns complet, după instalarea produsului există riscul înclinării spre față a acestuia.) Dacă strângeți șurubul cu prea multă forță, există riscul devierii acestuia în zona de prindere.

- 1 Așezați cu atenție ecranul TV pe o suprafață moale pentru a proteja ecranul de eventuale deteriorări.

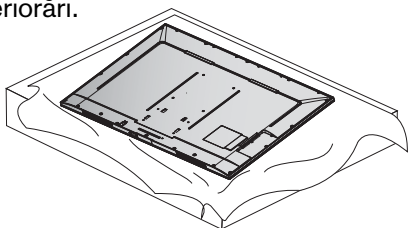

- 2 Asamblați piesele copului suportului cu baza suportului televizorului.

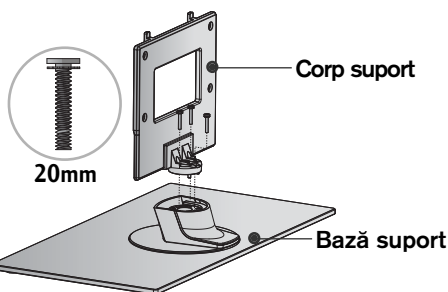

- 3 Asamblați televizorul conform ilustrației.

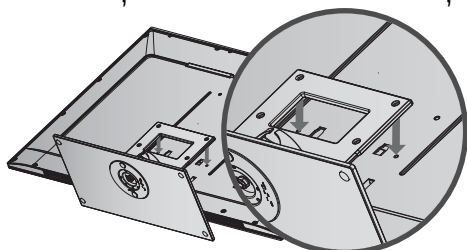

- 4 Fixați ferm cele 4 șuruburi în găurile din spatele televizorului.

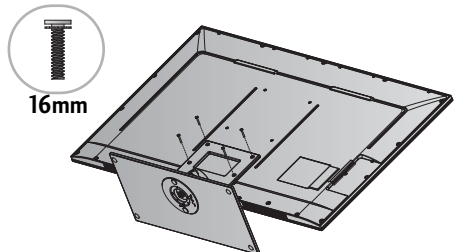

- 5 Montați **capacul posterior al suportului** conform indicațiilor. (Doar 42/47SL9500, 42/47SL9600)

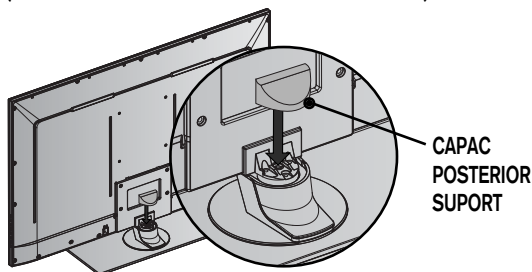

Instrucțiune pentru instalarea în siguranță

- Trebuie să achiziționați componentele necesare de pe piață pentru a fixa TV în siguranță pe perete.
- Poziționați televizorul aproape de perete pentru a evita posibilitatea ca acesta să cadă atunci când este împins.
- Instrucțiunile prezentate mai jos definesc o cale sigură de instalare a televizorului, fixarea acestuia pe perete, evitând posibilitatea ca acesta să cadă în față dacă este tras. Aceasta va împiedica televizorul să cadă în față, provocând accidentări. Va preîntâmpina de asemenea deteriorarea televizorului. Asigurați-vă că nu se vor urca sau agăța copii de televizor.

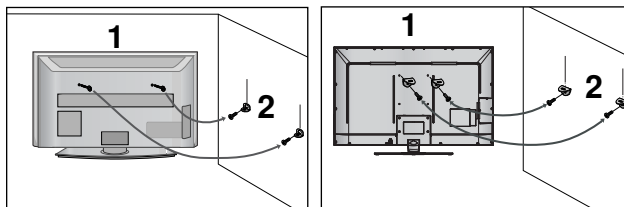

- 1 Utilizați șuruburile cu ochi sau bolțurile / colțarii TV pentru a fixa produsul de perete după cum se arată în imagine. (Dacă televizorul dumneavoastră are șuruburi în șuruburile cu ureche, atunci slăbiți șuruburile.)
* Introduceți șuruburile cu ochi sau bolțurile / colțarii TV și strângeți-le bine în orificiile superioare.

- 2 Fixați colțarii cu bolțuri pe perete. Potrivii înălțimea colțarului montat pe perete.

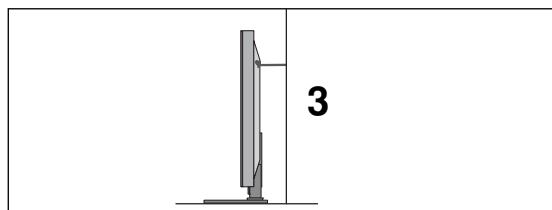

- 3 Utilizați o funie solidă pentru a lega acest produs pentru a-l alinia. Se recomandă să legați funia astfel încât să fie în poziție orizontală între perete și produs.

! OBSERVAȚIE

- ▶ Când mutați produsul într-o nouă locație desfaceți mai întâi funia.
- ▶ Utilizați un suport sau un dulap suficient de mare și rezistent pentru mărimea și greutatea produsului.
- ▶ Pentru o utilizare în condiții de siguranță a produsului asigurați-vă că înălțimea colțarului montat pe perete este aceeași cu cea a produsului.

CAPACUL POSTERIOR PENTRU ARANJAREA CABLURILOR

■ Imaginea ilustrată ar putea fi diferită față de televizorul dumneavoastră.

Doar 42/47SL9000, 42/47SL9100

pentru standul de tip birou

- 1 Cum se scoate dispozitivul gestionare cablu

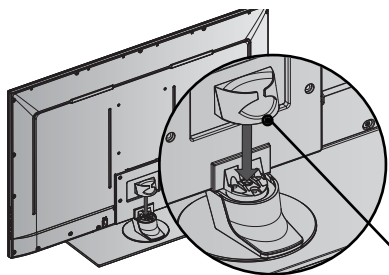

Dispozitiv gestionare cablu

- 2 Conectați cablurile după cum este necesar. Pentru a conecta dispozitive suplimentare, consultați secțiunea de Configurare a echipamentului extern.

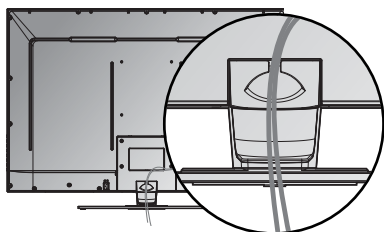

pentru montarea pe perete

- 1 După ce se conectează cablurile necesare, instalați **SUPPORTUL DE CABLU** conform figurii și legați cablurile. Pentru a conecta dispozitive suplimentare, consultați secțiunea de Configurare a echipamentului extern.

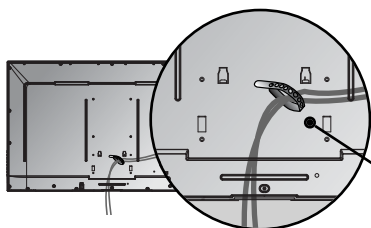

SUPPORTUL DE CABLU

Doar 42/47SL9500, 42/47SL9600

- 1 După ce se conectează cablurile necesare, instalați **SUPPORTUL DE CABLU** conform figurii și legați cablurile. Pentru a conecta dispozitive suplimentare, consultați secțiunea de Configurare a echipamentului extern.

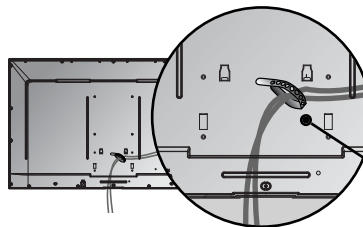

SUPPORTUL DE CABLU

! OBSERVAȚIE

- Nu utilizați DISPOZITIVUL DE GESTIONARE A CABLULUI pentru a ridica televizorul.
- Dacă scăpați produsul, puteți fi rănit sau produsul poate fi avariat.

PREGĂTIREA

SUPORT PIVOTANT

- Imaginea ilustrată ar putea fi diferită față de televizorul dumneavoastră.
- După instalarea televizorului, puteți regla televizorul manual spre stânga sau spre dreapta cu 20 grade, pentru a fi în concordanță cu poziția de vizionare.

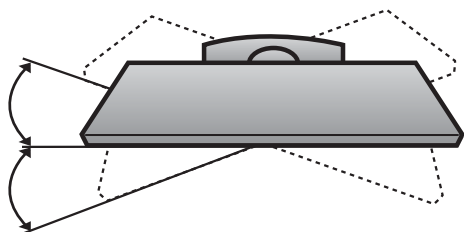

- Televizorul poate fi instalat în mai multe moduri, cum ar fi pe un perete sau pe o suprafață de lucru etc.
- Televizorul este conceput pentru montare pe orizontală.

ÎMPĂMÂNTAREA

Aveți grijă să conectați conductorul de legare la pământ pentru a preveni eventualele electrocutări. Dacă nu sunt posibile metode de împământare, chemați un electrician calificat să instaleze un disjuncteur separat. Nu încercați să legați la pământ unitatea conectând-o la firele de la telefon, paratrăsnete sau conducte de gaz.

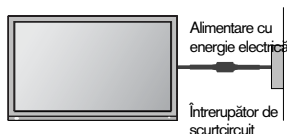

INSTALAREA PE PIEDESTAL

Pentru o ventilare corespunzătoare, asigurați o distanță de 4 inci pe fiecare parte și de la perete.

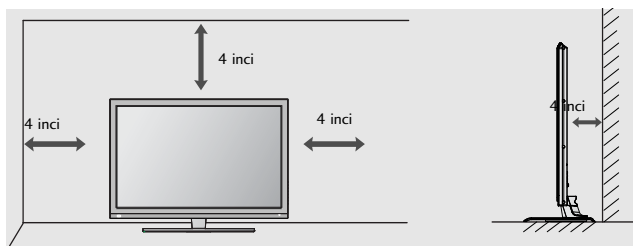

MONTAREA PE PERETE. INSTALAREA PE ORIZONTALĂ

- Vă recomandăm să utilizați un suport de perete al Firmei LG când montați TV pe perete.
- Vă recomandăm să achiziționați un suport de perete care acceptă standardul VESA.
- LG recomandă ca montarea pe perete să fie realizată de instalatori calificați profesioniști.

! OBSERVAȚIE

- ▶ Suportul de perete trebuie instalat pe un perete solid perpendicular cu podeaua.
- ▶ Trebuie utilizat un suport special de perete, dacă doriți să îl instalați pe un tavan sau un perete înclinat.
- ▶ Suprafața pe care se va monta suportul de perete trebuie să fie suficient de rezistentă pentru a suporta greutatea TV; de ex: beton, piatră naturală, cărămidă și cărămidă goală.
- ▶ Instalarea tipului și lungimii șuruburilor depinde de peretele de montare utilizat. Pentru informații suplimentare, faceți referire la instrucțiunile incluse cu suportul.
- ▶ LG nu este răspunzătoare pentru niciun accident sau deteriorarea proprietății sau TV din cauza unei instalări incorecte:
 - Când se utilizează un suport de perete necompatibil cu VESA
 - Strângerea necorespunzătoare a șuruburilor pe suprafață, care poate duce la căderea TV și la rănirea persoanelor.
 - Când nu se respectă Metoda de instalare recomandată.

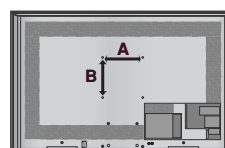
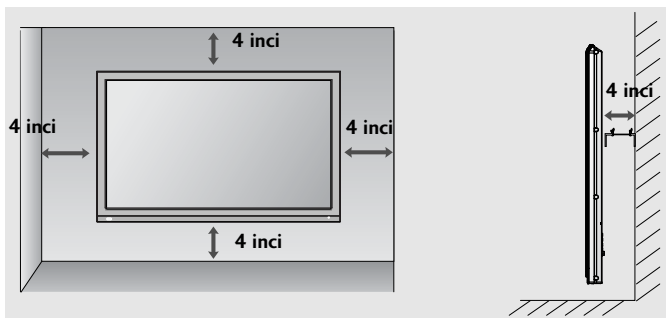

Model	VESA (A * B)	Standard Screw	Cantitate
42/47SL9***	200 * 200	M6	4

FUNCȚIILE BUTOANELOR DE PE TELECOMANDĂ

Când utilizați telecomanda, îndreptați-o spre senzorul de telecomandă de la televizor.



POWER Comută televizorul în și din starea de standby.

Pornit/Oprit Activarea sau dezactivarea iluminării tastelor.

TV/RAD Selectează canalul Radio, TV și DTV.

Economisire energie Ajustează modul Economisire energie al TV. (▶ p.67)

AV MODE (MODUL AV) Vă permite să selectați și să configurați imaginile și sunetele pentru conectarea dispozitivelor AV. (▶ p.37)

INTRARE Rotire mod extern de intrare în secvență regulată. (▶ p.30)

Butoane numerice 0-9 Selectează un program.
Selectează o opțiune numerotată dintr-un meniu.

LIST Afișarea listei de programe. (▶ p.28)

Q.VIEW Revine la programul vizionat anterior.

MENU Selectează un meniu.
Șterge toate informațiile de pe ecran și revine la vizionarea programelor TV din orice meniu. (▶ p.15)

RATIO Selectează Format imagine dorit pentru imagine. (▶ p.64)

Q. MENU Selectați sursa dorită pentru meniul rapid.
(Format imagine, Voce clară II, Mod imagine, Mod sunet, Audio, Temporizator oprire, Favorite, Dispozitiv USB). (▶ p.14)

THUMBSTICK (Sus/Jos/Stânga/Dreapta) Vă permite să navigați prin meniurile afișate pe ecran și să reglați setările sistemului în funcție de preferințele dumneavoastră.

OK Acceptă selecția efectuată de dumneavoastră sau afișează modul curent.

GUIDE Afișează agenda programului. (▶ p.61)

INFO ⓘ Afișează informațiile despre ecranul curent.

RETURN(EXIT) (REVENIRE/IEȘIRE) Permite utilizatorului să revină cu un pas în cadrul aplicației interactive, al EPG sau al altei funcții interactive.

BUTOANE COLORATE Aceste butoane sunt utilizate pentru teletext. (doar la modelele cu TELETXT) sau pentru **Editarea programului**.

PREGĂTIREA

PREGĂTIREA



Volum sus/jos Reglează volumul.

MARK (MARCARE) Selectați intrarea pentru a aplica setările Picture Wizard (Expert imagine).
Bifați și debifați programele din meniul USB.

FAV Afișează programul favorit selectat.

MUTE Activează sau dezactivează redarea sunetului.

Program sus/jos Selectează un program.

PAGE UP (ÎN SUS)/DOWN (ÎN JOS) Treceți de la un set complet de informații de ecran la următorul.

1 Butoane TELETEXT Aceste butoane sunt utilizate pentru teletext.
Pentru detalii suplimentare, consultați secțiunea 'Teletext'. (► p.100)

SUBTITLE Restaurează subtitrarea dumneavoastră favorită în mod digital.

Butoane de control meniu SIMPLINK/USB Controlează meniul SIMPLINK sau USB (Listă fotografii și Listă muzică sau Listă filme).

SIMPLINK Consultați lista dispozitivelor AV conectate la TV.
Când comutați acest buton, pe ecran se afișează meniul Simplink. (► p.34)

INSTALAREA BATERIILOR

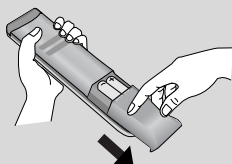

- Deschideți capacul compartimentul de baterii de pe partea din spate.
- Introduceți două baterii de tip AAA 1,5V. Nu amestecați baterii vechi sau folosite cu baterii noi.
- Închideți capacul.

Telecomandă simplă



POWER Comută televizorul în și din starea de standby.

TV/INTRARE Rotire mod extern de intrare în secvență regulată. (► p.30)

Volum sus/jos Reglează volumul.

MUTE Activează sau dezactivează redarea sunetului.

Program sus/jos Selectează un program.

Butoane numerice 0-9 Selectează un program.
Selectează o opțiune numerotată dintr-un meniu.

OK Acceptă selecția efectuată de dumneavoastră sau afișează modul curent.

Q.VIEW Revine la programul vizionat anterior.

INSTALAREA BATERIILOR

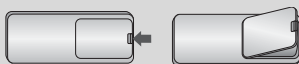

- Deschideți capacul compartimentul de baterii de pe partea din spate.
- Introduceți două baterii de tip AAA 1,5V. Nu amestecați baterii vechi sau folosite cu baterii noi.
- Închideți capacul.

INSTALAREA UNUI ECHIPAMENT EXTERN

- Pentru a preveni stricarea echipamentelor, nu conectați nici un cablu de alimentare înainte de conectarea tuturor echipamentelor.

CONECTAREA ANTENEI

- Pentru calitate optimă a imaginii, reglați direcția antenei.
- Cablul de antenă și convertorul nu sunt incluse.

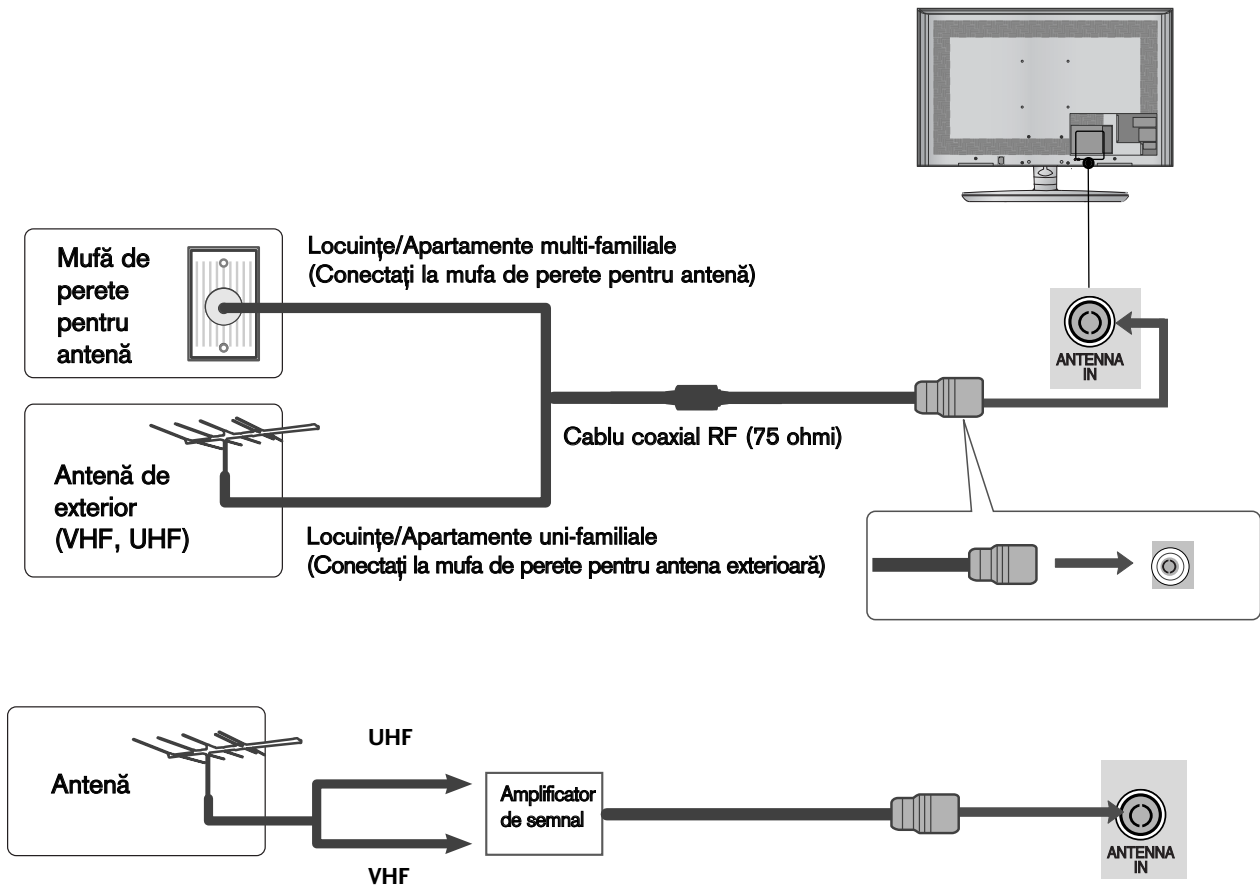

- În zonele cu semnal slab, pentru a obține o calitate mai bună a imaginii, instalați un amplificator de semnal la antenă, așa cum se prezintă în imaginea din dreapta.
- Dacă este necesar să împărțiți semnalul pentru două televizoare, utilizați un splitter de semnal pentru antenă pentru a realiza conexiunea.

INSTALAREA UNUI ECHIPAMENT EXTERN

- Pentru a preveni stricarea echipamentelor, nu conectați nici un cablu de alimentare înainte de conectarea tuturor echipamentelor.
- Această secțiune a CONFIGURĂRII ECHIPAMENTULUI EXTERN utilizează în principal imagini pentru modelele 32/37/42/47/55SL8*** .
- Imaginea ilustrată ar putea fi diferită față de televizorul dumneavoastră.

La conectarea cu un cablu component

- Acest televizor poate recepționa semnale digitale RF/cablu fără un integrator digital extern. Cu toate acestea, dacă recepționați semnale digitale de la un integrator digital sau de la un alt dispozitiv extern digital, consultați figura de mai jos.

- 1 Conectați ieșirile video (Y, PB, PR) ale echipamentului extern (integrator digital, DVD etc.) la mufele COMPONENT IN VIDEO (INTRARE COMPONENTĂ VIDEO) de pe televizor.
- 2 Conectați ieșirea audio a echipamentului extern (integrator digital, DVD etc.) la mufele COMPONENT IN AUDIO (INTRARE COMPONENTĂ AUDIO) de pe televizor.
- 3 Porniți echipamentul extern. (Consultați manualul echipamentului extern pentru instrucțiuni de funcționare.)
- 4 Selectați sursa de intrare **Component** utilizând butonul **INPUT**(INTRARE) de pe telecomandă.

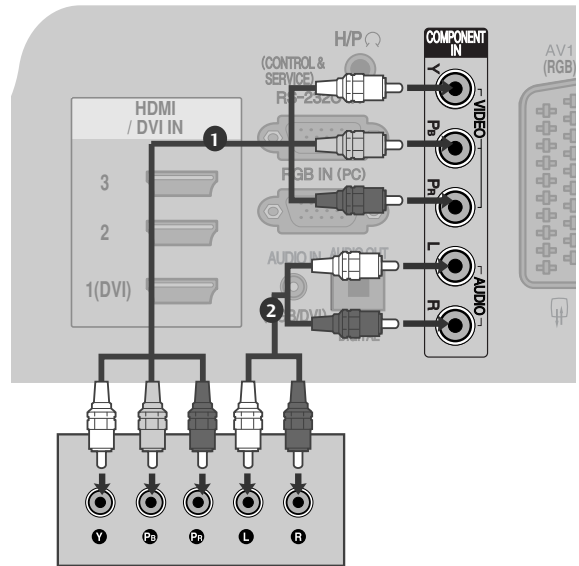

- Format HDMI Audio acceptat: Dolby Digital, PCM
Formatul audio DTS nu este acceptat.

Semnal	Component	HDMI
480i/576i	O	X
480p/576p	O	O
720p/1080i	O	O
1080p	O (Doar 50/60Hz)	O (24Hz/30Hz/50Hz/60Hz)

Porturi de intrare Component

Pentru a obține o calitate mai bună a imaginii, conectați aparatul DVD la porturile de intrare component, așa cum se arată mai jos.

Porturi component pe televizor	Y	Pb	Pr
Porturi de ieșire video pe aparatul DVD	Y	Pb	Pr
	Y	B-Y	R-Y
	Y	Cb	Cr
	Y	Pb	Pr

Conectarea cu un cablu HDMI

- 1 Conectați ieșirea HDMI a echipamentului extern (integrator digital, DVD etc.) la mufa HDMI/DVI IN 1 (DVI), HDMI/DVI IN 2, HDMI/DVI IN 3 sau HDMI IN 4 de pe televizor.
- 2 Porniți echipamentul extern. (Consultați manualul echipamentului extern pentru instrucțiuni de funcționare.)
- 3 Selectați sursa de intrare **HDMI1**, **HDMI2**, **HDMI3** sau **HDMI4** utilizând butonul **INPUT** (INTRARE) de pe telecomandă.

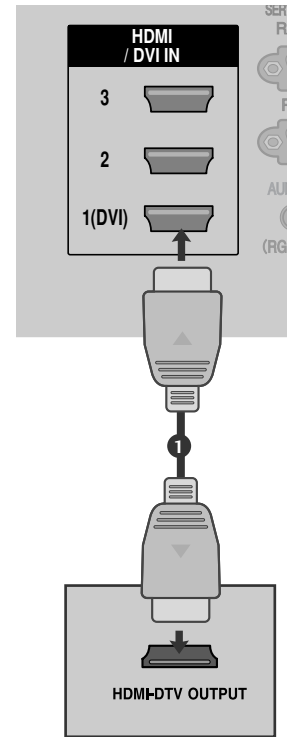

! OBSERVAȚIE

- ▶ Televizorul poate recepționa simultan semnale video și audio prin utilizarea unui cablu HDMI.
- ▶ În cazul în care DVD-ul nu acceptă Auto HDMI, trebuie să setați rezoluția de ieșire în mod corespunzător.
- ▶ Verificați dacă aveți un cablu HDMI versiune 1.3 sau superioară.
În cazul în care cablurile HDMI nu sunt compatibile cu versiunea 1.3, aceasta poate cauza clipiri ale ecranului sau lipsa afișajului. Utilizați cele mai recente tipuri de cabluri, care acceptă cel puțin HDMI versiunea 1.3.

La conectarea cu un cablu HDMI către DVI

- 1 Conectați integratorul digital sau ieșirea DVI a computerului la mufa HDMI/DVI IN 1 (DVI) de pe televizor.
- 2 Conectați ieșirea audio a integratorului digital sau a computerului la mufa AUDIO IN (INTRARE AUDIO) (RGB/DVI) de pe televizor.
- 3 Porniți integratorul digital sau computerul și televizorul. (Consultați manualul integratorului digital sau al computerului pentru instrucțiuni de funcționare.)
- 4 Selectați sursa de intrare **HDMI1** utilizând butonul **INPUT**(INTRARE) de pe telecomandă.

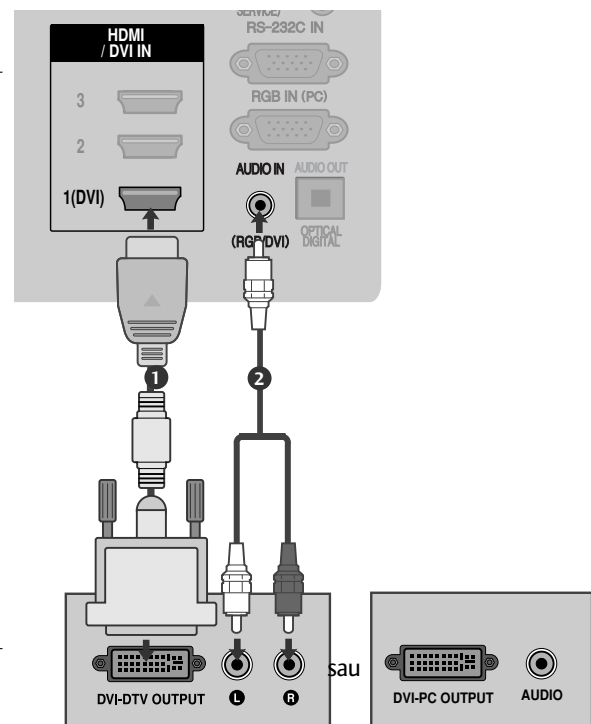

INSTALAREA UNUI ECHIPAMENT EXTERN

La conectarea cu un cablu SCART

- 1 Conectați mufa Euro scart a echipamentului extern (DVD, VCR etc.) la mufa Euro scart AV1 de pe televizor.
- 2 Porniți echipamentul extern. (Consultați manualul echipamentului extern pentru instrucțiuni de funcționare.)
- 3 Selectați sursa de intrare AV1 utilizând butonul INPUT (INTRARE) de pe telecomandă.
Dacă ați realizat conectarea prin mufa AV2, selectați sursa de intrare AV2.

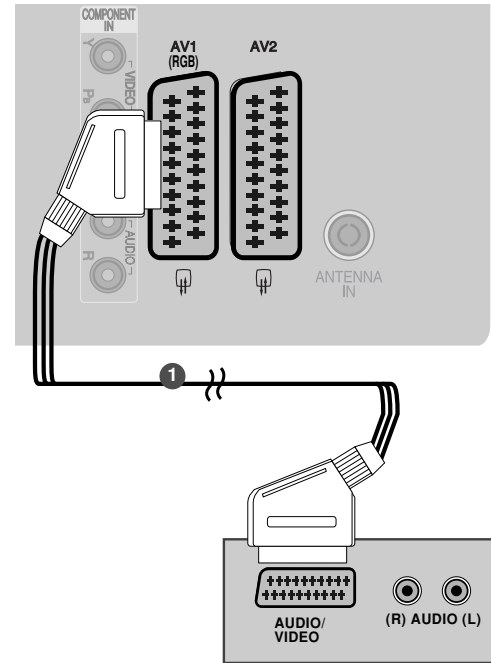

Scart	Intrare			ieșire
	Video	Audio	RGB	Video, Audio
AV1	O	O	O	Doar analogică
AV2	O	O	X	ieșire analogică, DTV, AV1, AV2, AV3 (Cu excepția 42/47SL9***)

Tip de ieșire / Mod intrare curent	AV1 (ieșire TV)	AV2 (ieșire Monitor)	AV2 (Când înregistrarea programată DTV este în curs cu ajutorul echipamentului de înregistrare.)
Digital TV	X	O	O
Analogic TV, AV1, AV3	O	O	O
Component/RGB	O	X	(Modul de intrare este convertit în DTV.)
HDMI	X	X	
AV2	O	O	O

(Cu excepția 42/47SL9***)

► Ieșire TV : Emite semnale TV analogice.
Ieșire Monitor: Emite imaginea curentă de pe ecran.

! OBSERVAȚIE

► Dacă doriți să utilizați cablul EURO scart, trebuie să utilizați cablul Euro scart ecranat.

INSTALAREA INTRĂRII USB

- 1 Conectați dispozitivul USB la mufa de INTRARE USB de pe TV.
- 2 După conectarea mufelor USB IN, utilizați funcția DVR. (► p.47)

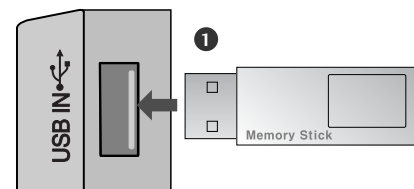

La conectarea cu un cablu RCA

(Cu excepția 42/47SL9***)

- 1 Conectați mufele AUDIO/VIDEO între televizor și VCR sau echipamentul extern. Potrivii culorile mufelor. (Video = galben, Audio Stânga = alb și Audio Dreapta = roșu)
- 2 Introduceți o casetă în aparatul video și apăsați butonul **PLAY** (REDARE) de pe acesta. (A se vedea manualul de utilizare al aparatului video.) Sau comandați echipamentul extern corespunzător. (A se vedea ghidul de utilizare al echipamentelor externe.)
- 3 Selectați sursa de intrare **AV3** utilizând butonul **INPUT** (INTRARE) de pe telecomandă.

! OBSERVAȚIE

- Dacă aveți un VCR mono, conectați cablul audio al VCR la mufa jack **AUDIO L/MONO** de pe televizor.

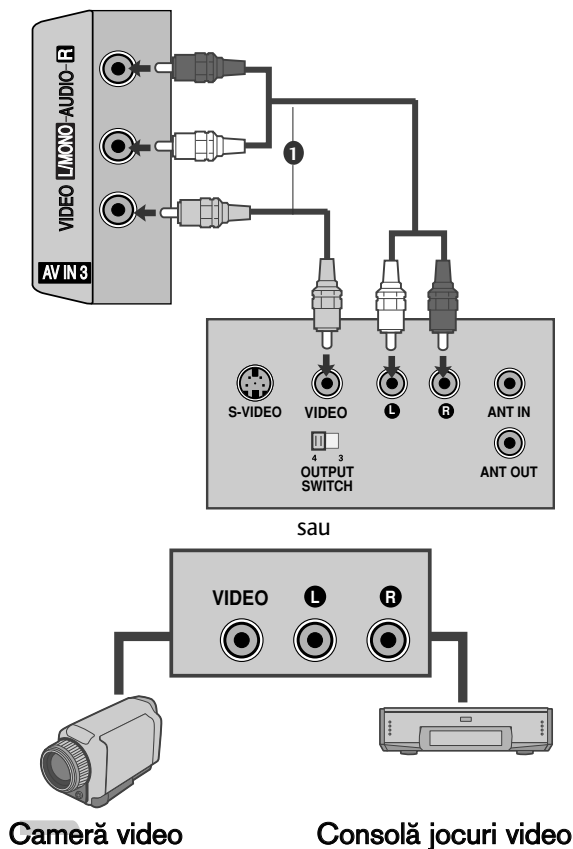

INSTALAREA UNUI ECHIPAMENT EXTERN

Când faceți conexiunea cu un cablu RF

- Pentru a evita parazitii (interferențele), lăsați o distanță adecvată între televizor și aparatul video.

- 1 Conectați mufa **ANT OUT** a echipamentului VCR la mufa **ANTENNA IN** de pe televizor.
- 2 Conectați cablul de antenă la mufa **ANT IN** de pe VCR.
- 3 Apăsați butonul **PLAY** de pe aparatul video și potrivii programul aparatului video cu programul televizorului pentru vizualizare.

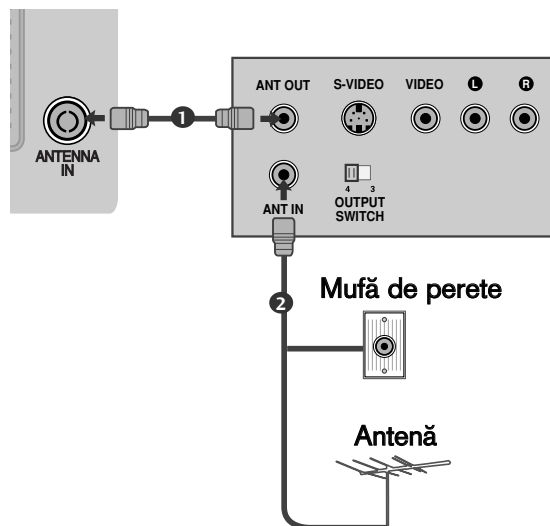

INSTALAREA UNUI ECHIPAMENT EXTERN

La conectarea cu un cablu D-sub cu 15 pini

Acest televizor are o capacitate Plug and Play, respectiv, calculatorul se adaptează automat la setările televizorului.

- 1 Conectați mufa RGB de ieșire de pe PC la mufa **RGB IN (PC)** de intrare de pe televizor.
- 2 Conectați mufa de intrare audio a calculatorului cu mufa de intrare **AUDIO IN (RGB/DVI)** de pe televizor.
- 3 Porniți calculatorul.
- 4 Selectați sursa de intrare **RGB** utilizând butonul **INPUT (INTRARE)** de pe telecomandă.

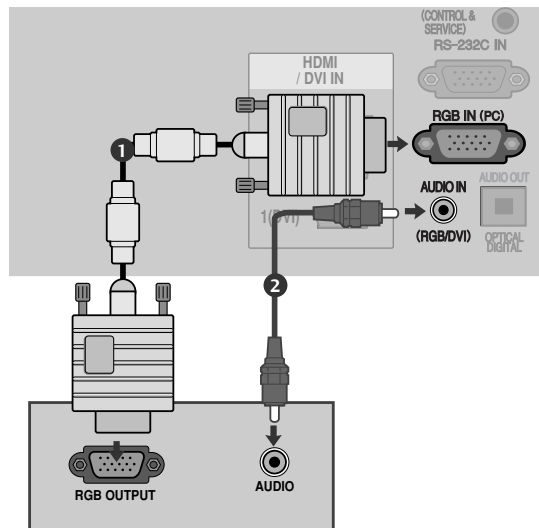

INSERAREA MODULULUI CI

- Pentru a viziona serviciile codate (cu plată) în modul TV digital.
- Această funcție nu este disponibilă în toate țările.

- 1 Insearăți modulul CI în SLOTUL DE CARD PCMCIA (Asociația Internațională pentru Cardurile de Memorie pentru Calculator Personal) al televizorului așa cum este prezentat.

Pentru informații suplimentare, consultați p.27.

! OBSERVAȚIE

- Verificați dacă modulul CI este introdus în fanta pentru card PCMCIA în direcția corespunzătoare. Dacă modulul nu este introdus corespunzător, acest lucru poate cauza deteriorarea TV și a fantei pentru card PCMCIA.

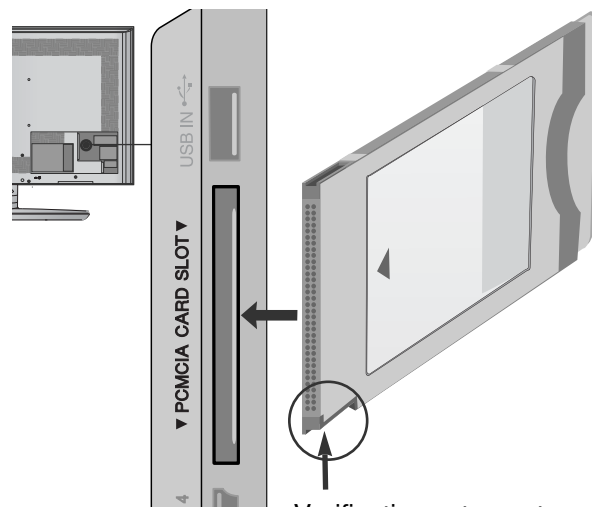

Verificați acest punct conform indicațiilor și introduceți Modulul CI.

SETARE IEȘIRE DIGITALĂ AUDIO

Trimitere flux audio televizor către componentele audio externe prin portul Ieșire Audio Digital (Optic). Dacă doriți să beneficiați de emisie digitală prin difuzoare pe 5.1 canale, conectați terminalul OPTICAL DIGITAL AUDIO OUT (IEȘIRE DIGITALĂ AUDIO OPTICĂ) din spatele TV la un sistem Home Theater DVD (sau amp).

- 1 Conectați un capăt al cablului optic la portul de Ieșire Audio Digital (optic) al televizorului.
- 2 Conectați celălalt capăt al cablului optic la intrarea audio digital (optică) a echipamentului audio.
- 3 Setați opțiunea "Opțiune difuzor TV - Oprit" din meniul AUDIO. (►p.83). Pentru utilizare, consultați manualul de instrucțiuni al echipamentelor audio externe.

⚠ ATENȚIE

- Nu vă uitați direct la portul optic de ieșire. Vederea dumneavoastră poate fi afectată dacă priviți direct către raza laser.

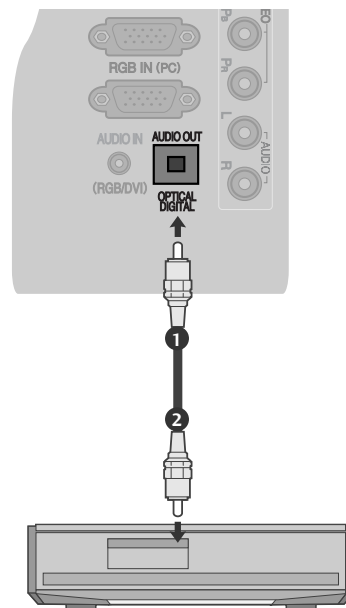

CONFIGURAREA CĂȘTILOR

Puteți asculta sunete prin intermediul căștii.

- 1 Conectați casca la intrarea pentru cască.
- 2 Pentru a ajusta volumul căștii, apăsați butonul ▲ + sau butonul - Dacă apăsați butonul **MUTE** (SONOR OPRIT), sunetul căștii este dezactivat.



! OBSERVAȚIE

- Elementele meniului **AUDIO** sunt dezactivate atunci când se conectează o pereche de căști.
- Când se schimbă **AV MODE** (MOD AV) cu căștile conectate, modificarea se aplică doar componente video, nu și celei audio.
- Ieșirea digitală audio optică nu este disponibilă atunci când se conectează căștile.

INSTALAREA UNUI ECHIPAMENT EXTERN

Rezoluție de afișare suportată

mod RGB-PC, HDMI/DVI-PC

Rezoluție	Frecvență orizontală (KHz)	Frecvență verticală (Hz)
720x400	31,468	70,08
640x480	31,469	59,94
800x600	37,879	60,31
1024x768	48,363	60,00
1280x768	47,78	59,87
1360x768	47,72	59,80
1280x1024	63,595	60,00
1920x1080 (RGB-PC)	66,587	59,93
1920x1080 (HDMI-PC)	67,5	60,00

mod HDMI/DVI-DTV

Rezoluție	Frecvență orizontală (KHz)	Frecvență verticală (Hz)
720x480	31,469/31,5	59,94/60
720x576	31,25	50
1280x720	37,5	50
	44,96/45	59,94/60
1920x1080	33,72/33,75	59,94/60
	28,125	50
	26,97/27	23,97/24
	33,716/33,75	29,976/30,00
	56,25	50
	67,43/67,5	59,94/60

! OBSERVAȚIE

- ▶ Evitați menținerea unei imagini fixe pe ecranul televizorului pentru o perioadă lungă de timp. Imaginea fixă poate rămâne permanent imprimată pe ecran; utilizați un program de protecție a ecranului când este posibil acest lucru.
- ▶ Ar putea să existe un zgomot în funcție de o anumită rezoluție, imagine verticală, contrast sau strălucire în modul PC. Apoi schimbați modul PC la altă rezoluție sau schimbați rata de reîmprospătare cu o alta sau reglați strălucirea și contrastul din meniu până când imaginea devine curată. Dacă rata de reîmprospătare a plăcii grafice a calculatorului nu poate fi modificată, schimbați placa grafică a calculatorului sau consultați producătorul plăcii grafice a calculatorului.
- ▶ Forma de sincronizare a intrărilor de frecvență orizontală și verticală este diferită.
- ▶ Vă recomandăm să folosiți 1920x1080, 60Hz pentru modul PC, pentru a obține cea mai bună calitate a imaginii.
- ▶ Conectați cablul de semnal de la portul de ieșire al monitorului calculatorului la portul RGB (PC) al televizorului sau cablul de semnal al portului de ieșire HDMI al calculatorului la portul HDMI IN (sau HDMI/DVI IN) al televizorului.
- ▶ Conectați cablul audio de la PC la mufa de intrare Audio de la televizor. (Cablurile audio nu sunt achiziționate împreună cu televizorul).
- ▶ Dacă utilizați o placă de sunet, va trebui să configurați sunetul calculatorului la nivelul necesar.
- ▶ Dacă placa video a calculatorului nu poate oferi un flux simultan RGB atât analog cât și digital, conectați fie RGB, fie HDMI IN (sau HDMI/DVI IN) pentru a afișa calculatorul la televizor.
- ▶ Dacă placa video a calculatorului poate oferi un flux simultan RGB analog și digital, configurați televizorul fie pentru RGB, fie pentru HDMI; (celălalt mod este configurat în mod automat pentru Plug and Play de către televizor.)
- ▶ Dacă folosiți un cablu HDMI către DVI, este posibil ca modul DOS să nu funcționeze, în funcție de placa video utilizată.
- ▶ Dacă utilizați un cablu RGB-PC prea lung, ar putea exista un zgomot pe ecran. Recomandăm utilizarea unui cablu mai scurt de 5m. Asigurați cea mai bună calitate a imaginii.









Configurarea ecranului pentru modul PC

Reinițializare ecran

Restabilește setările implicite din fabrică ale Position (**Poziție**), Size (Dimensiune) și Phase (**Fază**).

Această funcție funcționează astfel : RGB[PC].



- 1   Selectați **IMAGINE**.
- 2   Selectați **ECRAN**.
- 3   Selectați **Resetare**.
- 4   Selectați **Da**.
- 5  Executați **Resetare**.

- Apăsați butonul **MENU** (MENIU) pentru a reveni la vizualizarea normală a televizorului.
- Apăsați butonul **RETURN** (Revenire) pentru a accesa meniul anterior.

INSTALAREA UNUI ECHIPAMENT EXTERN







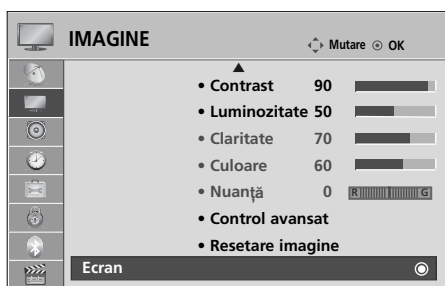

Reglare automată (numai modul RGB[PC])

Reglează automat poziția imaginii și minimizează tremuratul imaginii. După reglare, chiar dacă imaginea nu este încă corectă, televizorul funcționează adecvat, dar necesită și alte reglări.

Auto-configure (Autoconfigurare)

Această funcție permite ajustarea automată a poziției, dimensiunii și fazei ecranului. Imaginea afișată va fi instabilă timp de câteva secunde, cât timp are loc configurarea automată.



- 1   Selectați **IMAGINE**.
- 2   Selectați **ECRAN**.
- 3   Selectați **Config. automată**.
- 4   Selectați **Da**.
- 5  Executați **Config. automată**.

- Dacă poziția imaginii nu este corectă, încercați din nou reglarea automată.
- Dacă fotografia trebuie reglată din nou după reglarea automată din RGB (PC), puteți regla **Poziție**, **Dimensiune** și **Fază**.

- Apăsați butonul **MENU** (MENU) pentru a reveni la vizualizarea normală a televizorului.
- Apăsați butonul **RETURN** (Revenire) pentru a accesa meniul anterior.

Selectarea rezoluției

Pentru a vizualiza imaginea normală, adevați rezoluția modului RGB cu selecția modului PC. Această funcție funcționează astfel : RGB[PC].

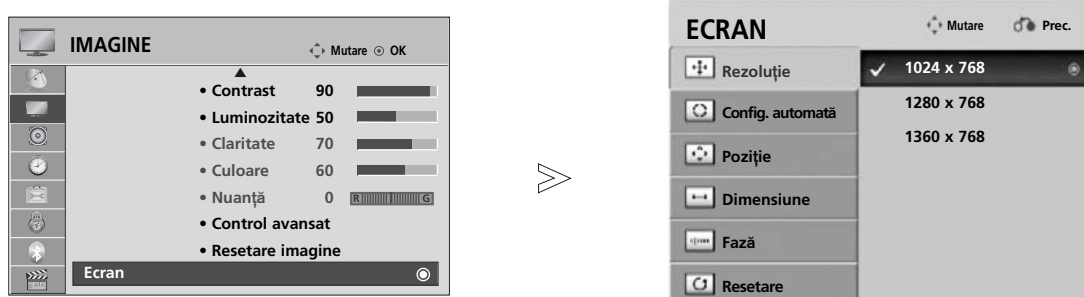

- 1   Selectați **IMAGINE**.
- 2   Selectați **ECRAN**.
- 3   Selectați **Rezoluție**.
- 4   Selectați rezoluția dorită.
- 5 

- Apăsați butonul **MENU** (MENIU) pentru a reveni la vizualizarea normală a televizorului.
- Apăsați butonul **RETURN** (Revenire) pentru a accesa meniul anterior.









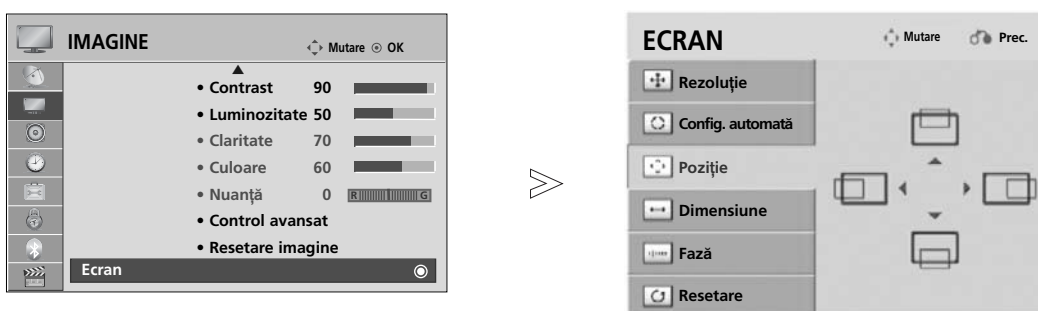

INSTALAREA UNUI ECHIPAMENT EXTERN

Reglări pentru Poziționare, Dimensiune și Fază ecran

Dacă imaginea nu este clară după reglările automate și mai ales dacă litere tremură, reglați faza imaginii manual.

Această funcție funcționează astfel : RGB[PC].









-   Selectați **IMAGINE**.
-   Selectați **ECRAN**.
-   Selectați **Poziție, Dimensiune** sau **Fază**.
-     Efectuați reglajele corespunzătoare.
- 

- Apăsați butonul **MENU** (MENIU) pentru a reveni la vizualizarea normală a televizorului.
- Apăsați butonul **RETURN** (Revenire) pentru a accesa meniul anterior.

VIZIONAREA TV / CONTROLUL PROGRAMELOR

PORNIREA TELEVIZORULUI



- Dacă porniți televizorul, veți putea utiliza funcțiile sale.

- 1 Înainte de toate, conectați corect cablul de alimentare.
Și porniți întrerupătorul principal de alimentare al televizorului.
În acest moment, televizorul trece în modul standby.
- 2 În modul standby pentru a porni televizorul, apăsați butonul  / I, INPUT sau P   (sau P  ) de pe televizor sau apăsați butonul POWER, INPUT, P   sau Numărul(0~9) de pe telecomandă și apoi televizorul va fi pus în funcțiune.

Inițializare configurare

- 1 Dacă OSD (On Screen display) (Afișajul pe ecran) este afișat pe ecran după oprirea televizorului, puteți regla **Limba, Setare mod, Țara, Acord auto**.
Notă:
 - a. Dacă închideți înainte de finalizarea configurării inițiale, meniul Initial Setting (Setare inițială) poate fi afișat din nou.
 - b. Apăsați butonul **RETURN** pentru a schimba afișajul OSD curent cu cel anterior.
 - c. Pentru țările ce nu au adoptat standarde precise pentru difuzarea DTV, unele funcții DTV ar putea să nu funcționeze, în funcție de mediul de difuzare DTV.
 - d. Modul "**Utilizare acasă**" este setarea optimă pentru mediile tip reședință și este modul implicit al televizorului.
 - e. Modul "**Demo magazin**" este setarea optimă pentru mediile comerciale. Dacă un utilizator modifică datele referitoare la calitatea imaginii, modul "**Demo magazin**" inițializează produsul la calitatea imaginii setată de producător după o anumită perioadă de timp.
 - f. Modul(**Utilizare acasă, Demo magazin**) poate fi modificat prin executarea **Setare mod** din meniul **OPȚIUNE**.

SELECTAREA PROGRAMULUI

- 1 Apăsați butoanele P   sau numerice pentru a selecta numărului unui program.

REGLAREA VOLUMULUI

- 1 Apăsați butonul  + sau - pentru a regla volumul.

Dacă doriți să opriți sonorul, apăsați butonul **MUTE**.









Puteți anula această funcție apăsând din nou butoanele MUTE (SONOR OPRIT),  + , - sau AV Mode (Mod AV)..

VIZIONAREA TV / CONTROLUL PROGRAMELOR

QUICK MENU (MENIUL RAPID)

Funcția OSD (Afișare pe ecran) a televizorului dumneavoastră poate diferi ușor de ceea ce se prezintă în acest manual.

Q Menu (Quick Menu) (Meniul rapid) este un meniul de funcții la care utilizatorii ar putea apela frecvent.

-  **Format imagine:** Selectați formatul dumneavoastră pentru imagine. Pentru configurarea funcției zoom, selectați 14:9, Zoom și Zoom Cinema în meniul Ratio (Raport). După finalizarea configurării Zoom, afișajul revine la Q.meniu.
-  **Voce clară II:** Făcând diferențierea intervalului de sunete ale persoanelor de alte tipuri, permite utilizatorilor să asculte vocile oamenilor mai bine.
-  **Mod imagine:** Selectează Modul de imagine pe care îl doriți.
-  **Mod sunet:** Este o funcție pentru a configura automat combinația de sunet pe care o consideră cea mai adecvată imaginilor vizionate. Selectați Modul de sunet pe care îl doriți.
-  **Audio:** Selectați ieșirea de sunet.
-  **Temporizator oprire:** Configurează contorul de hibernare.
-  **Favorite:** Selectează programul favorit.
-  **Dispozitiv USB:** Selectați "Deconectare" pentru a detașa dispozitivul USB.

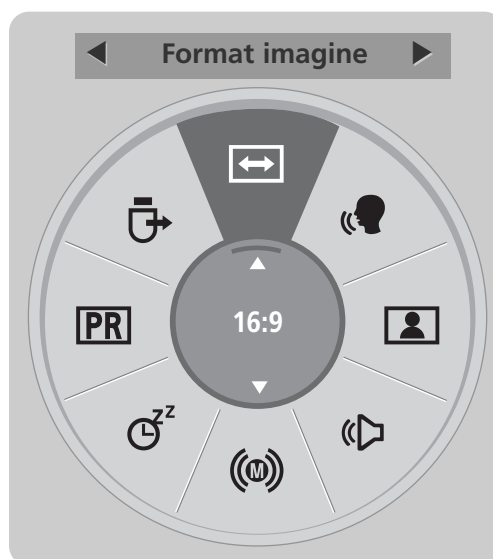

1   Afișați fiecare meniu.

2  Selectați Sursa pe care o doriți.

3 

- Apăsați butonul **Q.MENU** (Meniu rapid) pentru a reveni la viziunea normală a televizorului.
- Apăsați butonul **RETURN** (Revenire) pentru a accesa meniul anterior.

SELECTAREA ȘI REGLAREA MENIURILOR AFIȘATE PE ECRAN

Funcția OSD (Afișare pe ecran) a televizorului dumneavoastră poate diferi ușor de ceea ce se prezintă în acest manual.

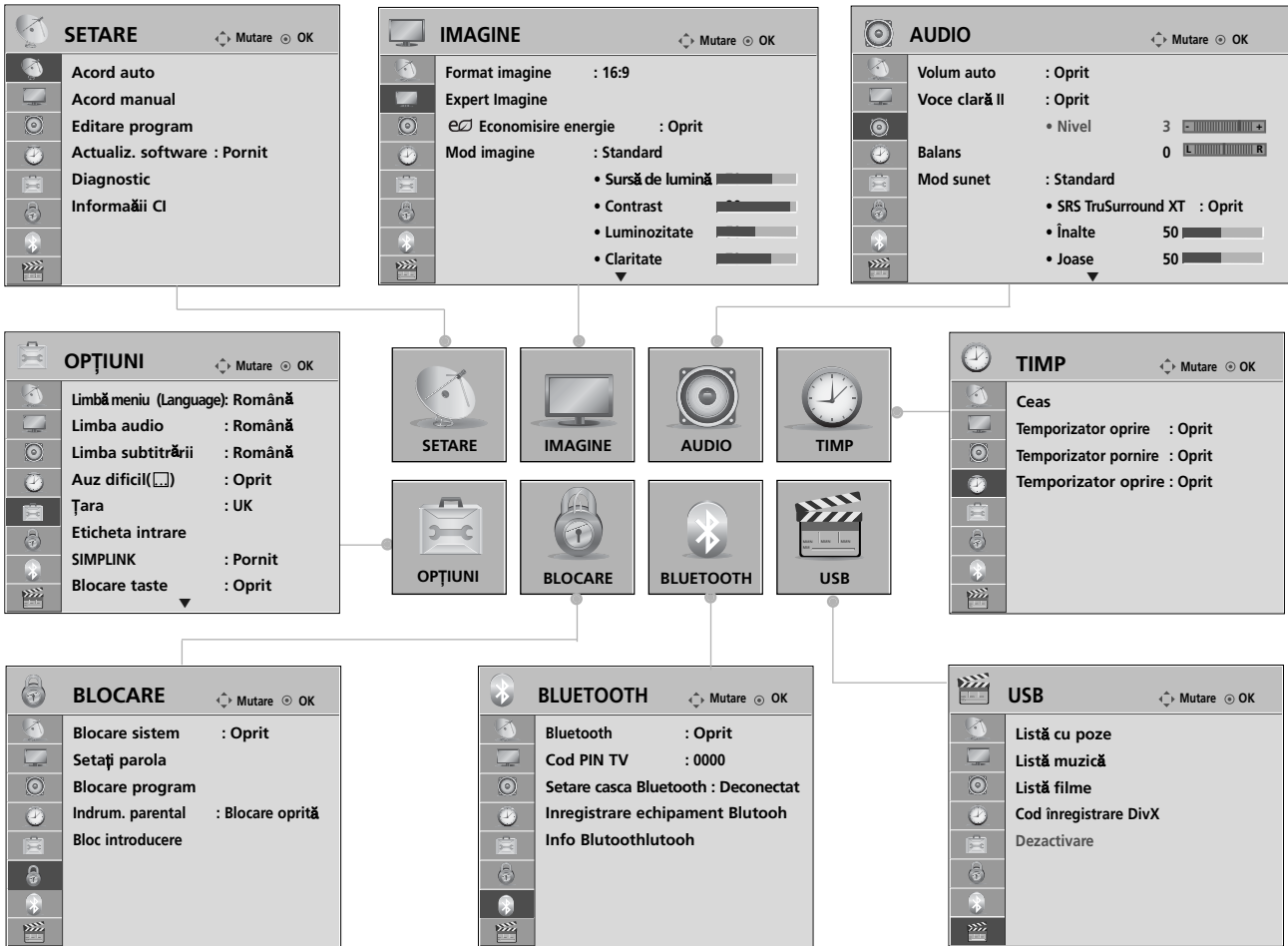

1 Afișați fiecare meniu.

2 Selectați un element din meniu.

3 Navigați la meniul vertical.

- Apăsați butonul **INFO**, puteți accesa meniul **Manual simplu**.
- Apăsați butonul **MENU** (MENIU) pentru a reveni la vizualizarea normală a televizorului.
- Apăsați butonul **RETURN** (Revenire) pentru a accesa meniul anterior.

! OBSERVAȚIE

► În modul analog nu se poate utiliza **Informații CI**.

VIZIONAREA TV / CONTROLUL PROGRAMELOR





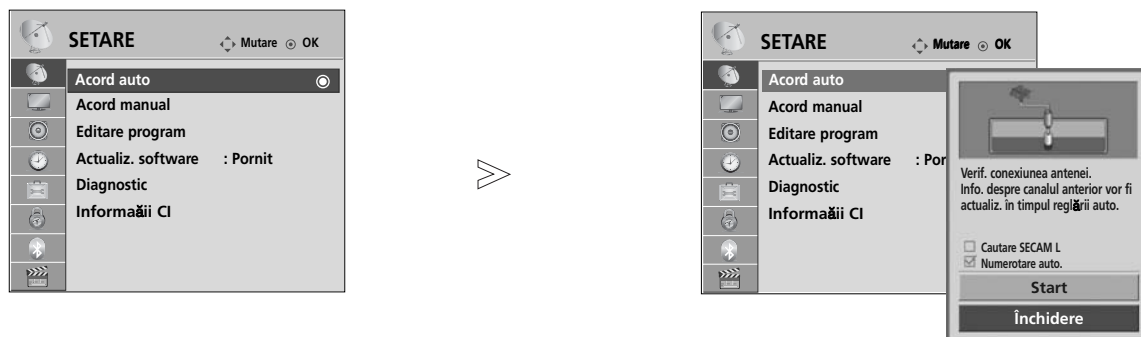

SETAREA AUTOMATĂ A PROGRAMELOR

(Pentru alte țări decât Finlanda și Suedia)

Folosiți acest mod pentru a găsi și stoca automat toate programele.

Atunci când inițiați programarea automată, toate informațiile de serviciu stocate anterior vor fi șterse. Numărul maxim de programe care pot fi stocate este 500. Acesta poate, însă, diferi în funcție de semnalele emise.



- 1   Selectați **SETARE**.
- 2   Selectați **Acord auto**.
- 3   Selectați **Start**.
- 4  Executați **Acord auto**.

- Utilizați butoanele **NUMERE** pentru a introduce o parolă de 4 cifre în opțiunea **Blocare sistem 'Pornit'**.
- Dacă doriți să păstrați activă funcția de reglare automată, selectați **Start** folosind butonul $\wedge \vee$. Apoi apăsați butonul **OK**. În caz contrar, selectați **Închidere**.
- **Numerotare automată**: decide dacă se utilizează numerele de programe așa cum sunt transmise de stațiile de emisie pentru reglaj.

- Apăsați butonul **MENU** (MENIU) pentru a reveni la vizualizarea normală a televizorului.
- Apăsați butonul **RETURN** (Revenire) pentru a accesa meniul anterior.

SETAREA AUTOMATĂ A PROGRAMELOR

(Doar pentru Finlanda și Suedia)

DVB-C Auto Tuning (Reglare automată DVB-C) este un meniu pentru utilizatori din țări care acceptă cablu DVB. Folosiți acest mod pentru a găsi și stoca automat toate programele. Atunci când inițiați programarea automată, toate informațiile de serviciu stocate anterior vor fi șterse.

Dacă doriți să selectați Antenă,





1   Selectați **SETARE**.

2   Selectați **Acord auto**.

3   Selectați **Antenă**.

4   Selectați **Start**.

5  Executați **Acord auto**.

- Utilizați butoanele NUMERE pentru a introduce o parolă de 4 cifre în opțiunea **Blocare sistem Pornit**.
- Dacă doriți să păstrați activă funcția de reglare automată, selectați **Start** folosind butonul  . Apoi apăsați butonul OK. În caz contrar, selectați **Închidere**.
- **Numerotare automată**: decide dacă se utilizează numerele de programe așa cum sunt transmise de stațiile de emisie pentru reglaj.

- Apăsați butonul **MENU** (MENIU) pentru a reveni la vizualizarea normală a televizorului.
- Apăsați butonul **RETURN** (Revenire) pentru a accesa meniul anterior.

VIZIONAREA TV / CONTROLUL PROGRAMELOR

Dacă doriți să selectați **Cablu**,

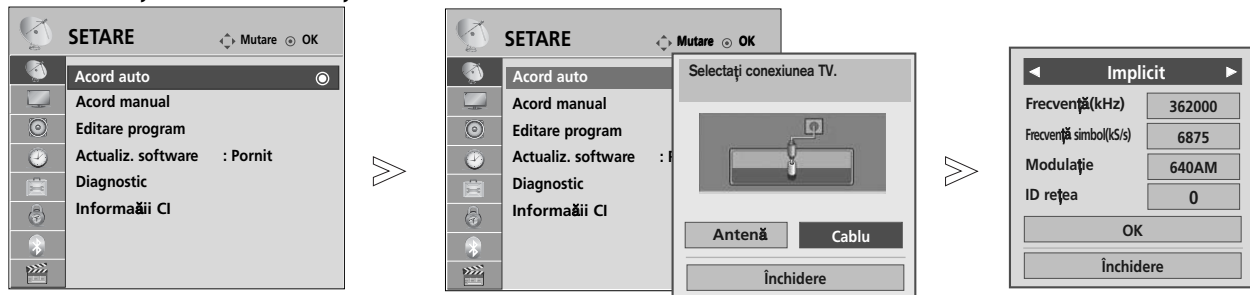

- 1 Selectați **SETARE**.
- 2 Selectați **Acord auto**.
- 3 Selectați **Cablu**.
- 4 Efectuați reglajele corespunzătoare.
- 5 Selectați **Start**.
- 6 Executați **Acord auto**.

- Utilizați butoanele NUMERE pentru a introduce o parolă de 4 cifre în opțiunea **Blocare sistem 'Pornit'**.
- Dacă doriți să păstrați activă funcția de reglare automată, selectați **OK** folosind butonul $\wedge \vee$ Apoi apăsați butonul **OK**. În caz contrar, selectați **Închidere**.

- Apăsați butonul **MENU** (MENIU) pentru a reveni la vizualizarea normală a televizorului.
- Apăsați butonul **RETURN** (Revenire) pentru a accesa meniul anterior.

Următoarele valori sunt necesare pentru a căuta toate programele disponibile rapid și corect.

Valorile utilizate în mod obișnuit sunt furnizate ca "implicite".

Totuși, pentru setări corecte, informați-vă cu privire la furnizorul serviciului de cablu.

La executarea Auto Tuning (Reglare automată) în modul cablu DVB, selectarea opțiunii Full (Complet) va determina căutarea printre toate frecvențele între 110 MHz și 862 MHz, pentru găsirea canalelor disponibile. În cazul în care programul nu este căutat prin selectarea Default (Setări implicite), efectuați căutarea selectând Full (Complet). Totuși, în cazul în care programul este căutat prin selectarea opțiunii Full (Complet), Auto Tuning (Reglare automată) poate dura prea mult.

- **Frecvență** : Introduceți un interval de frecvență definit de utilizator.
- **Frecvență simbol** : Introduceți o frecvență a simbolurilor definită de utilizator (Frecvență simboluri: Viteza la care un dispozitiv de tipul unui modem transmite simboluri către un canal).
- **Modulație** : Introduceți o modulație definită de utilizator. (Modulație: Încărcarea de semnale audio sau video în purtător).
- **ID rețea** (Numai pentru Suedia): Identificator unic alocat pentru fiecare utilizator.

Notă

- ▶ Dacă selectați **Cablu** după ce bifați Finlanda sau Suedia, puteți vedea meniul **Channel Auto Update** (Actualizare automată canal) a cărui valoare implicită este **Pornit**.
- ▶ Dacă păstrați valoarea **Pornit**, informațiile despre canal vor fi actualizate automat ori de câte ori se modifică informațiile despre rețea.
- ▶ Când **Channel Auto Update** (Actualizare automată canal) are valoarea **Oprit**, informațiile despre canal nu vor fi actualizate.

SETAREA AUTOMATĂ A PROGRAMELOR

Dacă selectați "--" din Country Setting (Setare țară), (Cu excepția Finlandei și Suediei)

Pentru a urmări DVB-C în alte țări decât Finlanda și Suedia, selectați "--" pentru **Țara** în **OPȚIUNI**.

Puteți selecta modul **Utilizator** sau modul **Complet** în **Acord auto**.

Este posibil să fie necesară modificarea informațiilor corespunzătoare frecvenței de domiciliu atunci când se reglează modul **Utilizator**, iar informațiile corespunzătoare depind de Operatorul serviciului de cablu (SO) utilizat. În timpul reglajului modului **Complet**, este posibil ca unele canale să fie restricționate pentru unii Operatori de serviciu prin cablu (SO) și este posibil ca reglajul să dureze mai mult.

Notă

- ▶ Este posibil ca furnizorul dumneavoastră de servicii prin cablu să vă taxeze pentru serviciile sale sau să vă solicite să fiți de acord cu termenii și condițiile sale de afaceri.
- ▶ Este posibil ca serviciul cablu DVB-C să nu funcționeze corect cu unii furnizori de servicii prin cablu.
- ▶ Nu se garantează compatibilitatea cu transmisia prin cablu digital DVB-C.





SETAREA MANUALĂ A PROGRAMELOR (ÎN MOD DIGITAL)

Reglare Manuală vă permite să adăugați manual un post la lista dumneavoastră de posturi.

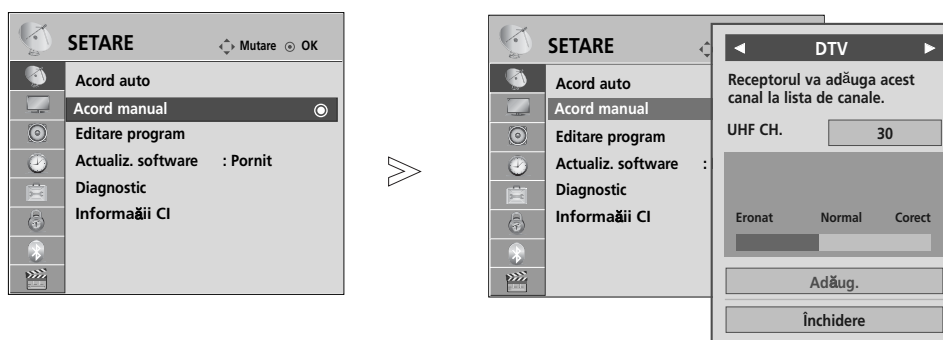
(Pentru alte țări decât Finlanda și Suedia

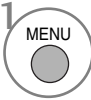
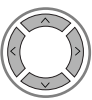
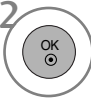
& Când se selectează Antenna (Antenă), dacă este ales Finlanda, Suedia sau "--")

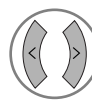

- 1   Selectați **SETARE**.
- 2   Selectați **Acord manual**.
- 3   Selectați **DTV**.
- 4   Selectați numărul de canal dorit.

- Utilizați butoanele NUMERE pentru a introduce o parolă de 4 cifre în opțiunea **Blocare sistem 'Pornit'**.

- Apăsăți butonul **MENU** (MENIU) pentru a reveni la vizualizarea normală a televizorului.
- Apăsăți butonul **RETURN** (Revenire) pentru a accesa meniul anterior.

VIZIONAREA TV / CONTROLUL PROGRAMELOR

(Când se selectează Cable (Cablu) (mod cablu DVB), dacă este ales Finlanda, Suedia sau "--")

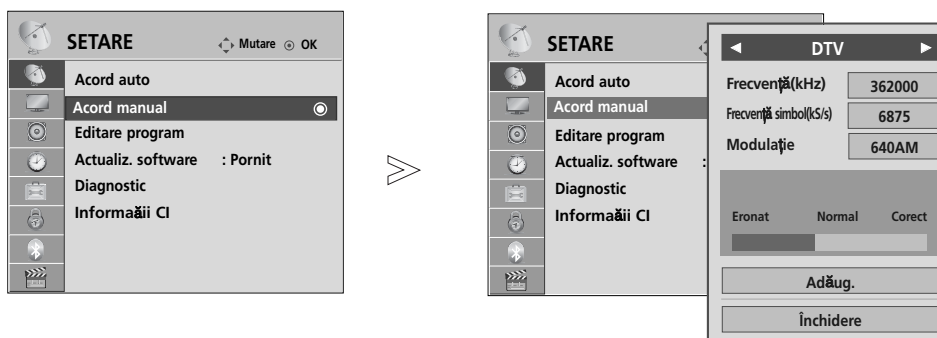

1   Selectați **SETARE**.

2   Selectați **Acord manual**.

3   Selectați **DTV**.

4    Selectați numărul de canal dorit.

• Utilizați butoanele **NUMERE** pentru a introduce o parolă de 4 cifre în opțiunea **Blocare sistem 'Pornit'**.

- Apăsați butonul **MENU** (MENIU) pentru a reveni la vizualizarea normală a televizorului.
- Apăsați butonul **RETURN** (Revenire) pentru a accesa meniul anterior.

Frequency (Frecvență), Symbol rate (Frecvență simboluri) și Modulation mode (Mod modulație) sunt necesare pentru adăugarea corectă a unui program în modul cablu DVB.
Solicitați furnizorului serviciului de cablu informații despre valorile corecte.

SETAREA MANUALĂ A PROGRAMELOR (ÎN MOD ANALOG)

Setarea manuală a programelor vă permite să realizați manual setarea stațiilor și aranjarea acestora în ordinea dorită.

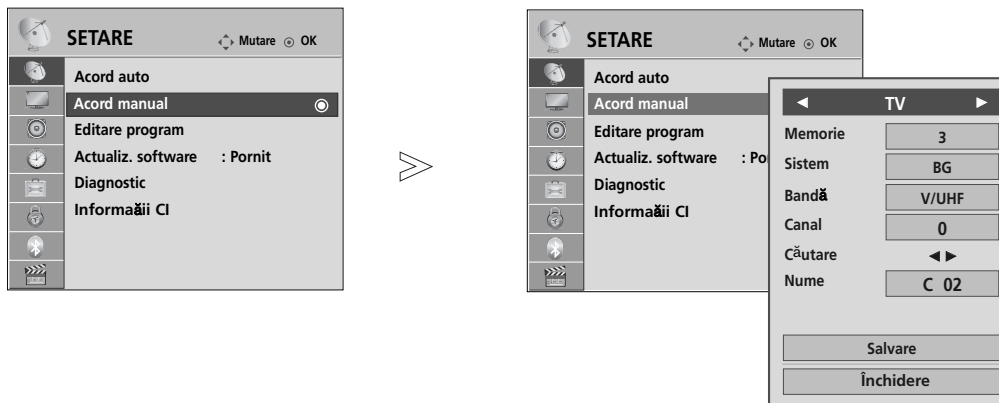

- 1 Selectați **SETARE**.
- 2 Selectați **Acord manual**.
- 3 Selectați **TV**.
- 4 sau Selectați numărul de canal dorit la pornire.
- 5 Selectați un sistem TV.

- 6 Selectați V/UHF sau Cablu.
- 7 sau Selectați numărul de canal dorit.
- 8 Inițiați căutarea.
- 9 Selectați **Salvare**.

- Apăsați butonul **MENU** (MENIU) pentru a reveni la vizualizarea normală a televizorului.
- Apăsați butonul **RETURN** (Revenire) pentru a accesa meniul anterior.

- Utilizați butoanele NUMERE pentru a introduce o parolă de 4 cifre în opțiunea **Blocare sistem 'Pornit'**.
- **L** : SECAM L/L' (Franța)
- **BG** : PAL B/G, SECAM B/G (Europa / Europa de est / Asia / New Zealand / M.East / Africa / Australia)
- **I** : PAL I/II (Marea Britanie / Irlanda / Hong Kong / South Africa)
- **DK** : PAL D/K, SECAM D/K (Europa de est / China / Africa / CIS)
- Pentru a stoca alt post, repetați pașii de la 4 la 9.

VIZIONAREA TV / CONTROLUL PROGRAMELOR

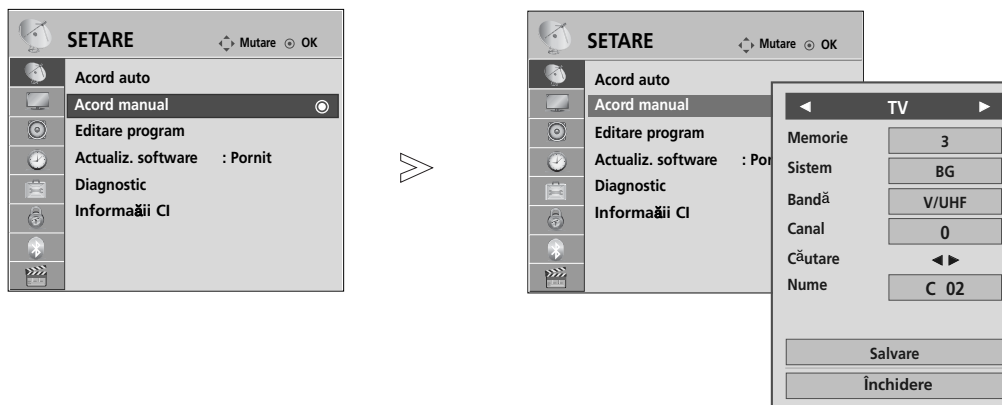

■ Atribuirea unui nume de stație

De asemenea, puteți atribui fiecărui număr de program un nume de stație compus din cinci caractere.

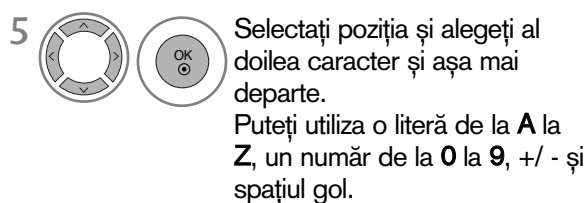

- Apăsați butonul **MENU** (MENIU) pentru a reveni la vizualizarea normală a televizorului.
- Apăsați butonul **RETURN** (Revenire) pentru a accesa meniul anterior.

EDITAREA PROGRAMELOR



Atunci când un număr de post este omis, aceasta înseamnă că nu îl veți putea selecta folosind butoanele P ^ v în cursul vizionării TV.

Dacă doriți să selectați postul omis, introduceți direct numărul postului utilizând butoanele **NUMERE** sau selectați-l din meniul de Editare program.

Această funcție vă permite să omiteți posturile stocate.

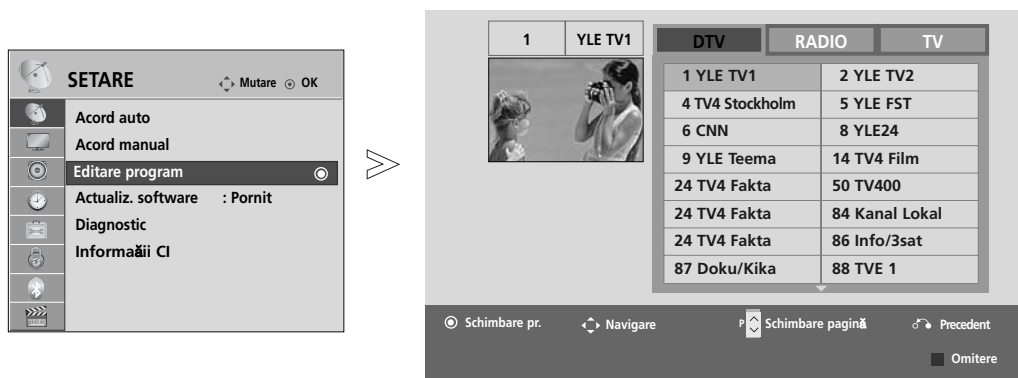
Puteți schimba numărul programului cu ajutorul funcției "Move" (Comutare), dacă opțiunea "Automatic Numbering" (Numerotare automată) este debifată când începeți Auto Tuning (Reglare automată).

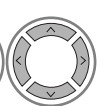

- 1   Selectați **SETARE**.
- 2   Selectați **Editare program**.
- 3  Accesați **Editare program**.
- 4  Selectați un program pentru a fi stocat sau ignorat.



- Utilizați butoanele **NUMERE** pentru a introduce o parolă de 4 cifre în opțiunea **Blocare sistem 'Pornit'**.

- Apăsăți butonul **MENU** (MENIU) pentru a reveni la vizualizarea normală a televizorului.
- Apăsăți butonul **RETURN** (Revenire) pentru a accesa meniul anterior.

VIZIONAREA TV / CONTROLUL PROGRAMELOR

ÎN MODUL DTV/RADIO

■ Blocarea unui număr de program





-  Selectați un număr de program pentru a fi ignorat.
-  ALBASTRU Schimbați numărul programului în albastru.
-  ALBASTRU Eliberați.

- Dacă un număr de program este blocat, în timpul vizionării normale în modul TV nu îl veți putea selecta utilizând butonul P ^ v .
- Dacă doriți să selectați postul omis, introduceți direct numărul postului utilizând butoanele NUMERE sau selectați-l din meniul de editare post sau EPG.

ÎN MODUL TV





Această funcție vă permite să ștergeți programele selectate sau să le blocați. Puteți, de asemenea, comuta între anumite canale și folosi anumite numere de programe.

■ Ștergerea unui program

-  Selectați un număr de program pentru a fi șters.
-  ROȘU Schimbați numărul programului în roșu.
-  ROȘU Ștergere.  ALBASTRU Eliberați.

- Programul selectat este șters, iar programele care urmează sunt deplasate în sus cu o poziție.

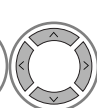
■ Mutarea unui program



-  Selectați un număr de program pentru a fi mutat.
-  VERDE  Schimbați numărul programului în verde.
-  VERDE Eliberați.

■ Ordonare automată

-  GALBEN Porniți Auto Sort (Ordonare automată).

- De la momentul activării ordonării automate, nu veți mai putea edita programele.

■ Blocarea unui număr de program

-  Selectați un număr de program pentru a fi ignorat.
-  ALBASTRU Schimbați numărul programului în albastru.
-  ALBASTRU Eliberați.

- Dacă un număr de program este blocat, în timpul vizionării normale în modul TV nu îl veți putea selecta utilizând butonul P ^ v .
- Dacă doriți să selectați un program blocat, introduceți direct numărul programului cu ajutorul butoanelor numerice sau selectați-l în meniul de editare programe sau în lista de programe.

ACTUALIZARE SOFTWARE

Actualizare pachet software (Actualiz. software) înseamnă că pachetul software poate fi descărcat prin sistemul digital de transmisie terestră.

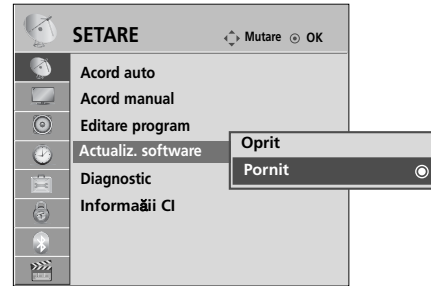

1 Selectați SETARE.



2 Selectați Actualiz. software.

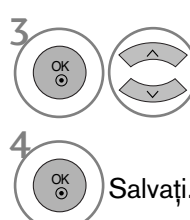

3 Salvați.

4 Selectați **Pornit** sau **Oprit**.

• Dacă selectați **Pornit**, se va afișa o casetă mesaj pentru confirmare din partea utilizatorului pentru a anunța că a fost găsit un software nou.

* Pentru configurarea funcției “Actualiz. software”

Ocazional, o transmisiune a informației despre software-ul actualizat va genera apariția următorului meniu pe ecranul televizorului.

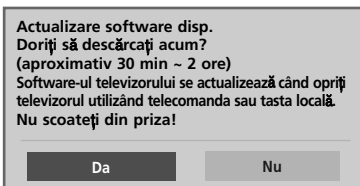

Actualizare simplă: pentru fluxul de actualizare curentă

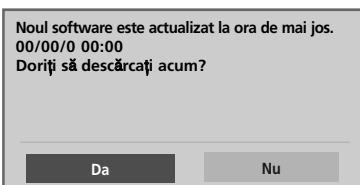

Actualizare programată: pentru fluxul de actualizare programată

Când meniul Actualizare software este ‘Oprit’, apare mesajul de comutare în modul ‘Pornit’.

Selectați **DA** folosind butonul < > atunci când veți vedea următoarea imagine.

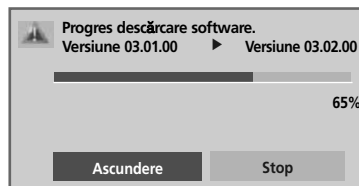

După finalizarea Actualizării Software, Sistemul este repornit.

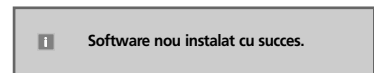

Descărcarea pornește când alimentarea este oprită.

Dacă alimentarea este pornită în timpul actualizării, se afișează progresul.

- Pe durata Actualizării Software, rețineți următoarele:

- Alimentarea televizorului nu trebuie întreruptă.
- Televizorul nu trebuie oprit.
- Antena nu trebuie deconectată.
- După Actualizare Software, puteți confirma versiunea actualizată a software-ului în meniul Diagnostic.
- Descărcarea software-ului poate dura o oră, deci trebuie să vă asigurați că alimentarea este pornită în timpul descărcării.

VIZIONAREA TV / CONTROLUL PROGRAMELOR

DIAGNOSTICARE

Această funcție vă permite să aflați date despre Manufacturer (Producător), Model/Type (Model/Tip), Numărul de Serie și Versiunea Software.

Afișează informația și puterea semnalului *MUX(multiplexorului) inversat. .

Afișează informația semnalului și numele serviciului multiplexorului selectat.

(*MUX: Un director superior de canale în emisie digitală (un singur MUX conține mai multe canale.)

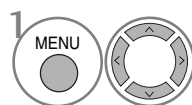
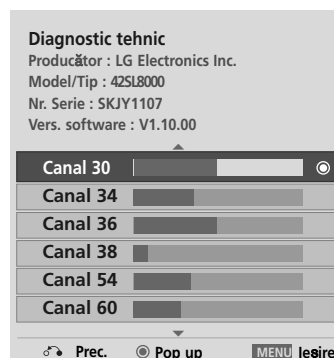

1 Selectați **SETARE**.

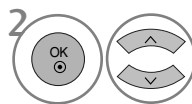

2 Selectați **Diagnostic**.



3 Afișați **Producător, Model/Tip, Nr. Serie și Vers. software**.

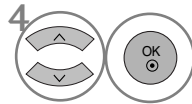

4 Afișați informația despre Canal.

- Apăsați butonul **MENU** (MENIU) pentru a reveni la vizualizarea normală a televizorului.
- Apăsați butonul **RETURN** (Revenire) pentru a acceas meniul anterior.

INFORMAȚII CI (COMMON INTERFACE - INTERFAȚĂ OBIȘNUITĂ)

Această funcție vă permite să vizionați servicii codate (servicii cu plată). Dacă veți înlătura Modulul CI, nu veți mai putea viziona serviciile cu plată.

Atunci când este inserat modulul în slotul CI, puteți accesa meniul modulului.

Pentru a achiziționa un modul și un smart card, contactați un reprezentant din zona dumneavoastră. Nu exagerați cu inserarea și îndepărtarea unui modul CI din televizor. Ar putea genera probleme. Atunci când televizorul a pornit după inserarea unui Modul CI, adesea nu veți putea auzi sunetul.

S-ar putea să constatați o imagine anormală conform modulului CI și a smart card-ului.

Este posibil ca funcția CI (Interfață Comună) să nu fie aplicată pe baza circumstanțelor de televiziune din țară.

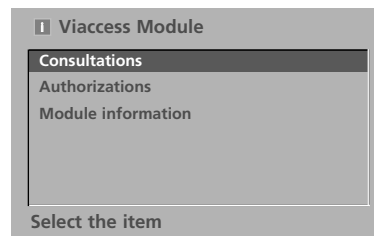

Când se utilizează un CAM (Conditional Access Module - Modul de acces condițional), asigurați-vă că îndeplinește în totalitate cerințele DVB-CI sau CI plus. (Doar 42/47SL9100, 42/47SL9600)



- Acest OSD este doar pentru ilustrare, iar opțiunile meniului și formatul ecranului pot varia în funcție de furnizorul de servicii Digitale cu plată.
- Este posibil să schimbați ecranul și serviciile meniului CI (Common Interface - Interfață obișnuită) prin intermediul furnizorului dumneavoastră.

1   Selectați **SETARE**.

2   Selectați **Informații CI**.

3   Selectați elementul dorit. Informații modul, informații smart card, limbă sau descărcare software etc.

4  Salvați.

- Apăsați butonul **RETURN** (Revenire) pentru a reveni la vizualizarea normală a televizorului.

VIZIONAREA TV / CONTROLUL PROGRAMELOR

AFIȘAREA LISTEI DE PROGRAME

Puteți verifica programele memorate prin afișarea listei de programe.





■ Afișarea listei de programe

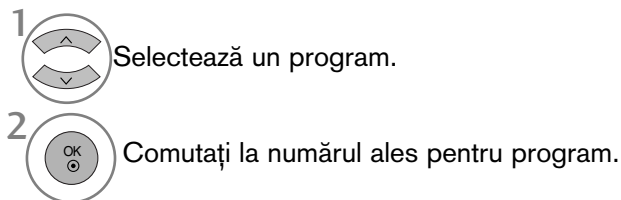

- S-ar putea ca în listă să apară programe colorate cu albastru. Acestea au fost blocate prin intermediul setării automate a programelor sau în modul de editare a programelor.
- Unele programe au numărul de canal afișat în lista de programe, ceea ce indică faptul că nu li s-a atribuit un nume de stație.

■ Selectarea unui program din lista de programe



 Modul va fi comutat între TV, DTV și Radio de la programul pe care îl urmăriți curent.

■ Selectarea unui program din lista de programe



CONFIGURAREA PROGRAMULUI FAVORIT

■ Selectarea programului favorit

Programe favorite este o funcție utilă, care vă permite să vă deplasați rapid la programele dorite, fără a fi necesar să așteptați ca TV să parcurgă toate programele intermediare.



1 sau Selectați programul dorit.

3 Selectați **Favorite**.

2 Selectați **Favorite**.

4 Reveniți la vizionarea TV.

• Această operație va include în mod automat programul selectat în lista de programe favorite.

■ Afișarea listei de programe favorite



1 Afișați Lista de programe favorite.

VIZIONAREA TV / CONTROLUL PROGRAMELOR

LISTĂ INTRĂRI

HDMI și AV1, 2 (SCART) pot fi recunoscute prin intermediul unui pin pentru detectare și activate în consecință doar atunci când un dispozitiv extern confirmă voltajul.

Utilizând butonul **TV/RAD**, puteți schimba Intrarea externă cu Intrarea RF și cu ultimul program vizionat în modul DTV/RADIO/TV.

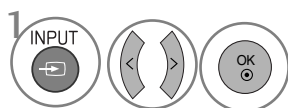
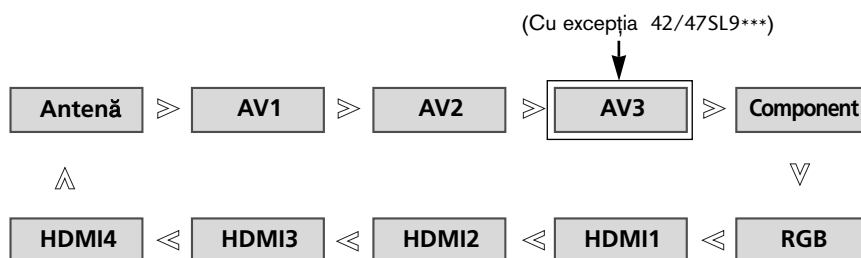

1 Selectați sursa intrării.

- **Antenă** sau **Cablu** : Selectați atunci când vă uitați la DTV/TV. (Intrarea pentru cablul digital este disponibilă doar pentru Finlanda, Suedia și "--")
- **AV1, AV2, AV3** (Cu excepția 42/47SL9***): Selectați atunci când vă uitați la VCR sau la echipamentul extern.
- **Component** : Selectați atunci când utilizați un DVD sau un integrator digital, depinde de conector.
- **RGB** : Selectați atunci când utilizați un PC, depinde de conector
- **HDMI1, HDMI2, HDMI3, HDMI4** : Selectați atunci când utilizați un DVD, un PC sau un





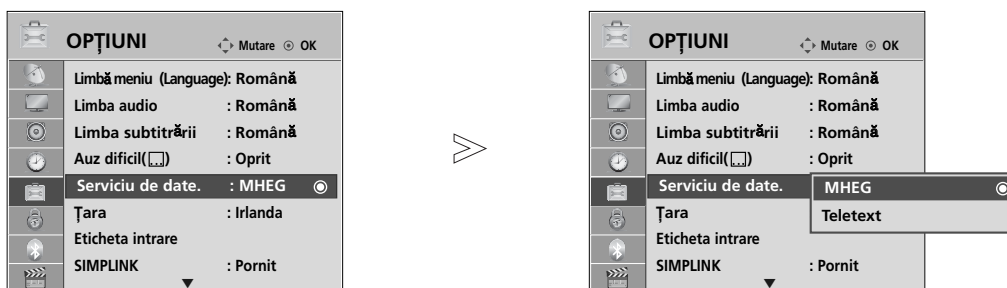

SERVICIU DE DATE

(Acest meniu este activ numai în Irlanda.)

Această funcție permite utilizatorilor să aleagă între **MHEG(Digital Teletext)(Teletext digital)** și **Teletext** dacă ambele există simultan.

Dacă există numai una dintre cele două opțiuni, **MHEG** sau **Teletext** se activează indiferent de opțiunea pe care ați selectat-o.



- 1   Selectați **OPȚIUNI**.
- 2   Selectați **Serviciu de date.** .
- 3   Selectați **MHEG** sau **Teletext**.
- 4  Salvați.







- Apăsați butonul **MENU** (MENIU) pentru a reveni la vizualizarea normală a televizorului.
- Apăsați butonul **RETURN** (Revenire) pentru a accesa meniul anterior.

VIZIONAREA TV / CONTROLUL PROGRAMELOR

ETICHETA INTRARE

Selectați o etichetă pentru fiecare sursă de intrare.



-   Selectați **OPȚIUNI**.
-   Selectați **Eticheta intrare**.
-   Selectați sursa.
-  Selectați indicatorul.

- Apăsați butonul **MENU** (MENIU) pentru a reveni la vizualizarea normală a televizorului.
- Apăsați butonul **RETURN** (Revenire) pentru a accesa meniul anterior.

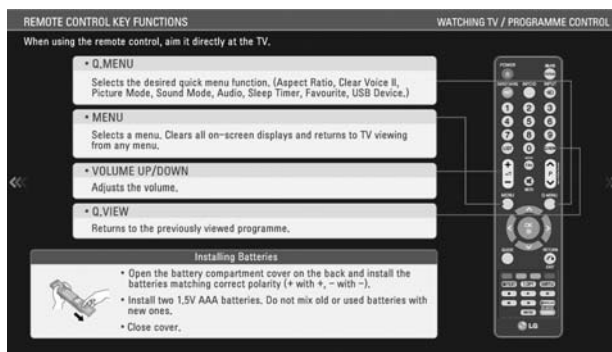

MANUAL SIMPLU

Puteți accesa cu ușurință și eficient informațiile despre televizor cu ajutorul unui manual simplu ce poate fi vizualizat pe ecranul televizorului.
În timpul rulării acestei funcții, sunetul este oprit.



1   Selectați **OPȚIUNI**.

2   Selectați **Redare manual pe ecran**.

3   Selectați secțiunea din manual pe care doriți să o vizualizați.

• Apăsați butonul **RETURN** (Revenire) pentru a reveni la vizualizarea normală a televizorului.

VIZIONAREA TV / CONTROLUL PROGRAMELOR









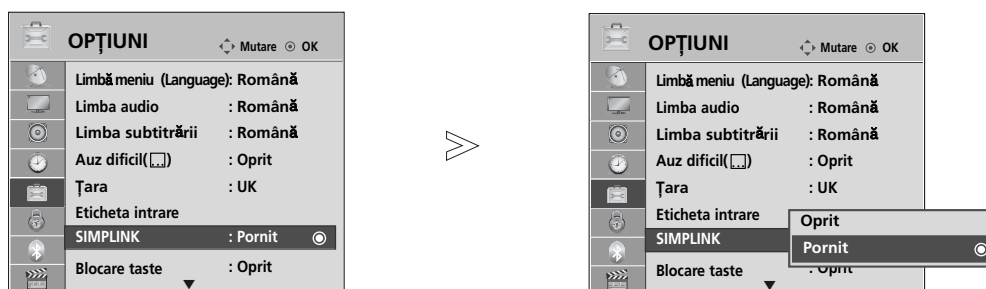

Funcționează numai la aparatele cu logo-ul SIMPLINK. Verificați existența logo-ului SIMPLINK.

Produsul ar putea să nu funcționeze corespunzător atunci când este utilizat împreună cu alte produse cu funcția HDMI-CEC.

Aceasta vă permite să controlați și să utilizați alte dispozitive AV conectate la TV prin intermediul cablului HDMI fără cabluri și configurări suplimentare.

Dacă nu doriți meniul SIMPLINK, selectați **“Oprit”**.



- 1   Selectați **OPȚIUNI**.
- 2   Selectați **SIMPLINK**.
- 3   Selectați **Pornit** sau **Oprit**.
- 4  Salvați.

- Apăsați butonul **MENU** (MENIU) pentru a reveni la vizualizarea normală a televizorului.
- Apăsați butonul **RETURN** (Revenire) pentru a accesa meniul anterior.

Conectarea la un sistem Home Theater cu logoul SIMPLINK.

- 1 Conectați terminalul **HDMI/DVI IN 1 (DVI)**, **HDMI/DVI IN 2**, **HDMI/DVI IN 3** sau **HDMI IN 4** din spatele TV și terminalul de ieșire HDMI al sistemului Home Theater cu ajutorul cablurilor HDMI.
- 2 Conectați terminalul ieșirii digitale audio din spatele TV și terminalul intrării digitale a sistemului Home Theater cu cabluri optice.
- 3 Selectați Home Theater în meniul Speaker (Difuzor), prin apăsare pe butonul SIMPLINK.

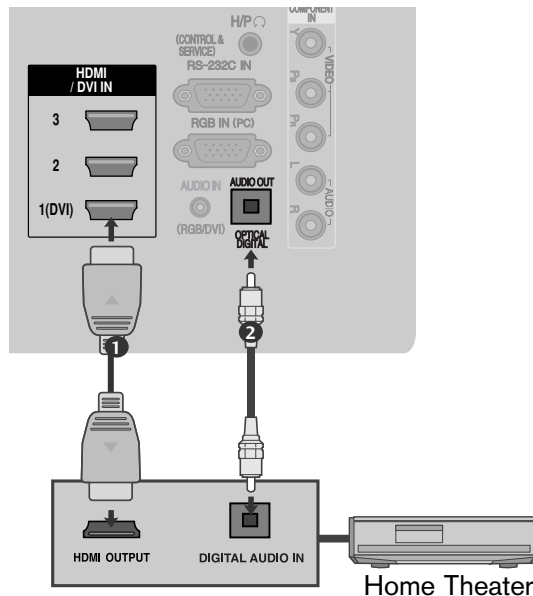

- ▶ Când selectați sau utilizați mediul aparatului cu funcția Home Theater, difuzorul se comută automat pe HT Speaker (audiere la sistemul Home Theater).

! OBSERVAȚIE

- ▶ Conectați terminalul HDMI/DVI IN (INTRARE HDMI/DVI) sau HDMI IN (INTRARE HDMI) al TV la terminalul (HDMI) al dispozitivului SIMPLINK cu cablul HDMI.
- ▶ Când sursa de intrare este comutată pe cealaltă sursă, cu butonul INPUT de pe telecomandă sau cu alt buton, aparatul care funcționează cu SIMPLINK se oprește.

VIZIONAREA TV / CONTROLUL PROGRAMELOR

Funcțiile SIMPLINK

Redarea de pe disc

Controlați dispozitivele AV conectate apăsând butoanele \wedge \vee \lt \gt , OK, \blacktriangleright , \blacksquare , $\|\$, \ll și \gg (Butonul * nu oferă astfel de funcții.)

Redarea directă

După conectarea dispozitivelor AV la televizor, este posibil să controlați direct dispozitivele și să utilizați suporturi media fără a mai fi nevoie de configurări suplimentare.

Selectarea dispozitivului AV

Vă permite să selectați unul dintre dispozitivele AV conectate la TV și să porniți redarea.

Oprirea tuturor dispozitivelor

Când opriți televizorul, toate dispozitivele conectate sunt, de asemenea, oprite.

Comutarea ieșirii audio

Oferă un mod ușor de a comuta ieșirea audio.

Sincronizare pornire

Atunci când echipamentul cu terminalul HDMI conectat prin funcția Simplink începe să ruleze, TV va trece automat în modul Pornire.

***Un dispozitiv, care este conectat la televizor prin intermediul cablului HDMI dar care nu acceptă Simplink, nu asigură această funcție.**

Notă: Pentru a acționa SIMPLINK, trebuie să se utilizeze un cablu HDMI de versiune mai mare decât 1.3 cu funcție *CEC. (*CEC: Consumer Electronics Control).

Meniul SIMPLINK

Apăsați butonul \wedge \vee \lt \gt apoi OK pentru a selecta sursa SIMPLINK dorită.

- 1 **Vizualizare TV** : Comutați la canalul TV precedent indiferent de modul curent.
- 2 **Redare DISC** : Selectați și redați discurile conectate. Când sunt disponibile discuri multiple, titlurile acestora sunt afișate în partea de jos a ecranului.
- 3 **Redare VCR** : Redați și controlați VCR-ul conectat.
- 4 **Redarea înregistrărilor HDD** : Redați și controlați înregistrările stocate pe HDD.
- 5 **Ieșire audio spre un home theatre/ieșire audio spre TV** : Selectați home theatre sau difuzor TV pentru ieșirea audio.

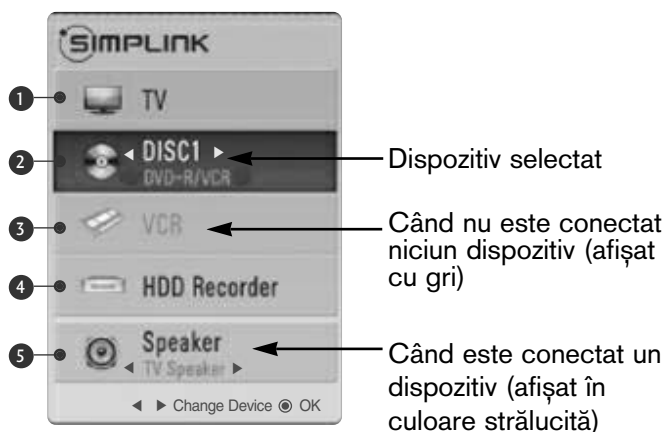

- Sistem cinema: Doar o instanță admisă la un anumit moment
- DVD, Recorder: Până la patru instanțe admise la un anumit moment.
- VCR: Doar o instanță admisă la un anumit moment

MODUL AV

Puteți selecta imaginile și sunetele optime atunci când conectați dispozitive AV la ieșirea externă.

Oprit	Dezactivează AV MODE (MOD AV).
Cinema	Optimizează semnalele video și audio pentru vizualizarea filmelor.
Sport	Optimizează semnalele video și audio pentru vizualizarea evenimentelor sportive.
Joc	Optimizează semnalele video și audio pentru accesarea jocurilor.

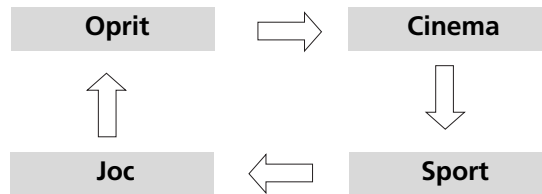

1 Apăsați butonul **AV MODE** (MOD AV) în mod repetat pentru a selecta sursa dorită.



- Dacă selectați modul Cinema în Modul AV, modul Cinema va fi selectat atât pentru Mod imagine, pentru Mod sunet în meniul PICTURE (IMAGINE), respectiv în meniul AUDIO.
- Dacă selectați "Oprit" în Mod AV, vor fi selectate fotografia și imaginea pe care le-ați configurat inițial.

VIZIONAREA TV / CONTROLUL PROGRAMELOR

Inițializare

(Resetarea valorilor originale din fabrică)

Această funcție inițializează toate setările.

Totuși, setările Zi și Noapte din Mod Imagine nu pot fi inițializate.

Funcția este utilă pentru inițializarea produsului, sau atunci când vă deplasați în alt oraș sau în altă țară. După finalizarea Reinițializare la setările din fabrică, trebuie să reporniți inițializarea configurării.

Când meniul Blocare sistem este “Pornit”, apare mesajul de introducere a parolei

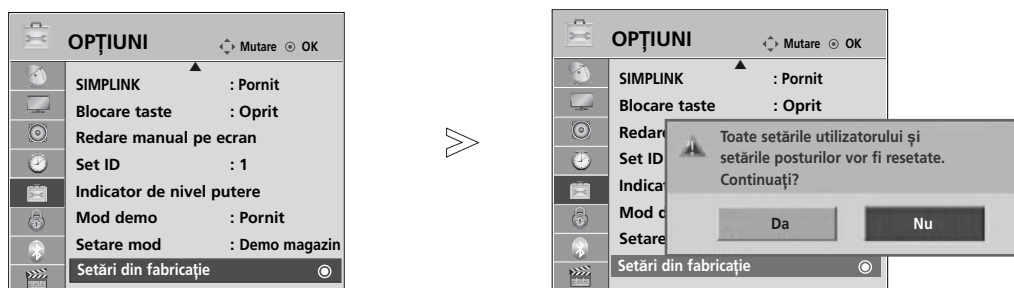

- 1 Selectați **OPȚIUNI**.
- 2 Selectați **Setări din fabrică**.
- 3 Selectați **Da**.
- 4 Porniți **Setări din fabrică** (Reinițializare la setările din fabrică).

• În modul **Blocare sistem “Pornit”**, dacă uitați parola, apăsați “7”, “7”, “7”, “7” pe telecomandă.

- Apăsați butonul **MENU** (MENIU) pentru a reveni la vizualizarea normală a televizorului.
- Apăsați butonul **RETURN** (Revenire) pentru a accesa meniul anterior.

PENTU A UTILIZA FUNCȚIA BLUETOOTH

Bluetooth?

Bluetooth este o tehnologie rețea la distanță scurtă, care utilizează frecvența de 2,4 GHz pentru a conecta diferite dispozitive informaționale cum ar fi un calculator, un telefon mobil sau PDA, precum și echipamente digitale prin conexiune fără fir, fără a fi nevoie de niciun cablu, pentru a permite schimbul de date

Cu ajutorul funcției de comunicare Bluetooth, vă puteți conecta la căștile fără fir cu funcția Bluetooth activată, sau puteți primi imagini (numai JPEG) și asculta muzică de la un telefon cu funcția Bluetooth activată, prin intermediul acestui televizor.

- Specificații de comunicare : Specificații Bluetooth versiunea 2.0 + EDR (Enhanced Data Rate - Rată de transfer date îmbunătățită)
- Leșire: Specificații Bluetooth Clasa de putere 2
- Distanță maximă de comunicare: Câmp deschis aproximativ 10m (30ft)
- Frecvență: Bandă 2,4 GHz (2,4 GHz ~ 2,4835 GHz)
- Modul Bluetooth: EAX57538201 (LG Electronics)
- Compatibilitate Bluetooth Profil: GAVDP (Generic Audio/Video Distribution Profile - Profil de distribuție generală audio/video)A2DP (Advanced Audio Distribution Profile – Profil Distribuție Audio Avansată)
HSP(Profil căști)
OPP (Object Push Profile , Profil Push Obiect)
BIP (Basic Imaging Profile - Profil de imagistică de bază)
FTP (File Transfer Profile - Profil de transfer de fișiere)

CE0678

PENTU A UTILIZA FUNCȚIA BLUETOOTH

Precauții în cazul utilizării funcției Bluetooth

- ▶ Utilizare la distanță de 10m(-45°~45°).
Există riscul unei erori de comunicare dacă utilizați la distanțe mai mari de 10m, sau în distanță de 10m cu obstacole.
- ▶ Eroarea de comunicare depinde de dispozitivele aflate în preajmă.
- ▶ Produsele care utilizează aceeași frecvență de 2,4 GHz (LAN fără fir, cuptor cu microunde etc.), pot cauza erori de comunicare deoarece folosesc aceeași lungime de bandă.
- ▶ Timpul de căutare al dispozitivului diferă în funcție de numărul de dispozitive Bluetooth și de situația de operare.
- ▶ Probabilitatea căutării crește odată cu scăderea numărului de dispozitive.
- ▶ Undele electromagnetice pot fi interferate cu ajutorul dispozitivelor fără fir compatibile.
- ▶ Deoarece dispozitivele Bluetooth compatibile pot interfera undele electronice, acestea nu pot fi utilizate pentru servicii referitoare la viața umană.
- ▶ Nu puteți conecta simultan mai multe dispozitive Bluetooth.
- ▶ Nu puteți primi fotografii (numai JPEG) sau asculta muzică de la alte dispozitive Bluetooth în timp ce utilizați căștile Bluetooth.
- ▶ Pentru detalii despre Bluetooth, consultați manualul utilizatorului furnizat împreună cu dispozitivul Bluetooth.
- ▶ Funcțiile USB (**Listă cu poze, Listă muzică, Listă filme**) și Bluetooth nu vor fi acceptate simultan.
- ▶ Operarea sa trebuie să țină cont de următoarele două condiții: (1) Este posibil ca acest dispozitiv să nu cauzeze interferențe (dăunătoare) și (2) acest dispozitiv trebuie să accepte orice interferență primită, inclusiv cele care pot cauza o funcționare necorespunzătoare (a dispozitivului).

QDID(Qualified Design Identity) : B014836

PENTU A UTILIZA FUNCȚIA BLUETOOTH





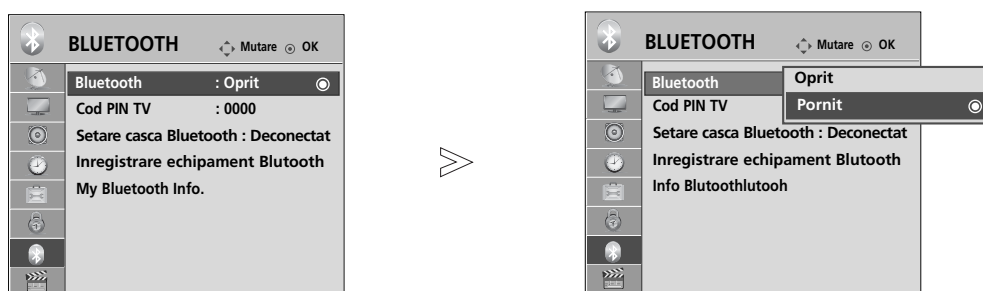

CONFIGURAREA BLUETOOTH

Dacă doriți să ascultați sunetul difuzat cu ajutorul căștilor Bluetooth, sau să primiți imaginile jpeg de la un dispozitiv extern și apoi să le vizualizați pe TV, să ascultați muzică de la telefonul mobil (dispozitiv Bluetooth), puteți utiliza conexiunea fără fir, fără a fi necesar să conectați cabluri.

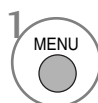
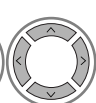
Puteți utiliza meniul BLUETOOTH selectând "Pornit".
Dacă nu doriți să utilizați funcția Bluetooth, selectați "Oprit".

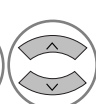
Dacă ați realizat conexiunea cu un dispozitiv Bluetooth extern, puteți selecta "Oprit" după deconectarea acestuia.



-   Selectați **BLUETOOTH**.
-   Selectați **Bluetooth**.
-   Selectați **Pornit** sau **Oprit**.
-  Salvați.

- Apăsați butonul **MENU** (MENIU) pentru a reveni la vizualizarea normală a televizorului.
- Apăsați butonul **RETURN** (Revenire) pentru a accesa meniul anterior.

SETAREA PIN-ULUI PENTRU TELEVIZOR





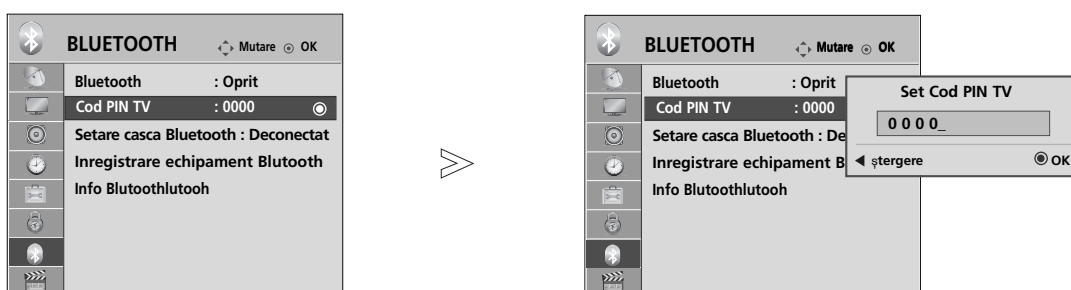

Pentru a accepta conexiunea cu un dispozitiv extern Bluetooth sau pentru a vă conecta la un dispozitiv Bluetooth extern, Trebuie să introduceți PIN.

Pentru detalii despre cum să setați PIN-ul dispozitivului Bluetooth extern, consultați manualul utilizatorului furnizat cu dispozitivul respectiv.

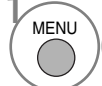
PIN pentru TV este compus din numere de până la 10 cifre.

PIN pentru TV trebuie să aibă minim 2 cifre.



- 1   Selectați **BLUETOOTH**.
- 2   Selectați **Cod PIN TV**.
- 3   Selectați numărul PIN dorit.
- 4 

- Apăsați butonul < pentru a șterge cifrele una câte una.

- Apăsați butonul **MENU** (MENIU) pentru a reveni la vizualizarea normală a televizorului.
- Apăsați butonul **RETURN** (Revenire) pentru a accesa meniul anterior.

PENTU A UTILIZA FUNCȚIA BLUETOOTH

CĂȘTI BLUETOOTH

Când selectați căștile Bluetooth, puteți asculta sunetul de la televizor în căștile Bluetooth prin intermediul unei conexiuni fără fir.

Trebuie să îl conectați la un alt dispozitiv Bluetooth înainte de prima utilizare. Pentru detalii, consultați manualul utilizatorului furnizat împreună cu dispozitivul respectiv.

Pot fi conectate maxim 12 dispozitive.

Când dispozitivul caută căștile Bluetooth, niciun buton, cu excepția butonului 'Stop' (OK), nu funcționează.

Conectarea la căști Bluetooth

Puteți căuta noile căști Bluetooth doar în mod **Deconectat**.

Când realizați căutarea, se va afișa lista tuturor căștilor Bluetooth care transmit semnal.

După ce este căutat un dispozitiv Bluetooth, numărul PIN este validat pentru a realiza conectarea la dispozitiv. Pentru detalii, consultați manualul utilizatorului furnizat împreună cu dispozitivul respectiv.

Când se selectează Cable (Cablu) (mod cablu DVB), dacă este ales Finlanda, Suedia sau "--", nu puteți auzi sunetul stereo prin casca Bluetooth.

* Când se selectează Cable (Cablu) (mod cablu DVB), dacă este ales Finlanda, Suedia sau "--".

1. Dacă există un set de căști Bluetooth, acesta este deconectat.
2. Toate listele de seturi de căști existente sunt șterse.
3. Modul Bluetooth este dezactivat.
4. La încercarea de conectare la un set de căști exclusiv stereo, se va afișa "Invalid format" (Format eronat).

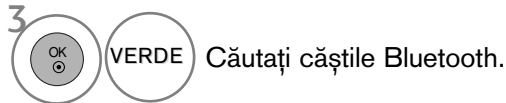

Conectarea la căștile Bluetooth înregistrate

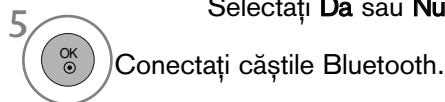
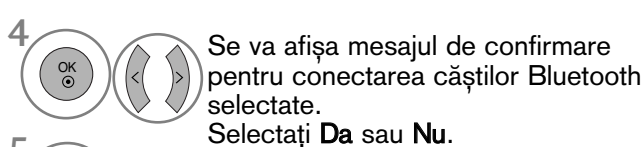
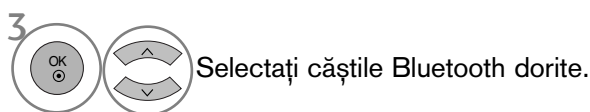

Căștile Bluetooth sunt listate în ordinea celei mai recente utilizări, iar setul de căști cel mai recent utilizat este în partea de sus a listei.

Când vă conectați la un dispozitiv Bluetooth deja înregistrat, puteți să selectați și să realizați conectarea fără validarea numărului PIN.



- După conectarea/utilizarea căștilor stereo Bluetooth, setarea căștilor va fi automat modul deconectat, când opriți și apoi porniți alimentarea televizorului.
- După conectarea căștilor Bluetooth, sonorul televizorului se va opri și sunetul va fi emis doar prin căști.

Deconectarea căștilor Bluetooth în timpul utilizării

-   Selectați **BLUETOOTH**.
-    Selectați **Setare casca Bluetooth**.
-  Deconectați căștile Bluetooth.

Solicitarea de conectare de la căștile Bluetooth la televizor

Când funcția Bluetooth este „On” (Pornit) și se înregistrează o solicitare de la căști, se afișează acest mesaj. Nu toate seturile de căști acceptă această funcție. (Consultați manualul utilizatorului furnizat împreună cu căștile Bluetooth.) Anumite tipuri de căști pot încerca să se conecteze atunci când sunt oprite/pornite, chiar dacă nu sunt incluse în lista Registered Device (Dispozitive înregistrate).

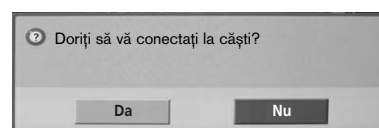

-   Selectați **Da** sau **Nu**.

! OBSERVAȚIE

- ▶ LG recomandă următoarele căști.
 - Mono/Stereo : Nokia : BH501 / Jabra : BT620s / Sony : DR-BT30Q / Philips : SHB7100 / Plantronics : Pulsar590 / Motorola : HT820 / Motorola : S9 / LG : HBS200
 - Doar Stereo : Logitech : Freepulse-wireless
 - Doar Mono : Motorola : H800 / Jabra : BT250v / Jabra : BT2040 / Plantronics : Discovery665 / Nokia : BH-900 / Sony Ericsson : HBH-GV435 / Samsung : WEP500 / LG: Prada HBM-510Este posibil să existe o întârziere a sunetului, în funcție de dimensiunea memoriei intermediare a setului de căști.
- ▶ Doar căștile stereo/mono certificate oficial a fi compatibile Bluetooth pot fi căutate și conectate.
- ▶ Dintre dispozitivele Bluetooth, căștile stereo/mono care acceptă funcția A2DP sau HSP pot fi conectate.
- ▶ Dacă în mediul ambiant al televizorului se înregistrează una sau mai multe dintre situațiile de mai jos, dispozitivele nu pot fi căutate sau conectate corespunzător.
 - Dacă există unde electromagnetice puternice.
 - Dacă există mai multe dispozitive Bluetooth.
 - Dacă ați oprit căștile, dacă nu sunt în poziție sau dacă există o eroare.
 - Dacă ați oprit căștile, dacă nu sunt în poziție sau dacă există o eroare.
 - Deoarece dispozitivele cum ar fi cuptoarele cu microunde, rețeaua LAN fără fir, lumina plasmă, dispozitivele cu gaz utilizează aceeași frecvență, se poate înregistra o eroare de comunicare.
- ▶ Nu se pot conecta simultan mai multe seturi de căști Bluetooth.
- ▶ Conexiunea oprită ca urmare a opririi televizorului nu va fi restabilită automat. Încercați să conectați din nou dispozitivul respectiv.
- ▶ Este posibil ca utilizarea căștilor să îngreuneze utilizarea celorlalte funcții.
- ▶ Chiar dacă selectați simplink Home Theater după utilizarea căștilor în modul Simplink, dispozitivul nu va comuta automat în mod difuzoare Home Theater.
- ▶ Când conexiunea este pierdută în mod repetat, conectați dispozitivul din nou.
- ▶ Calitatea audio a căștilor mono nu va fi la fel de bună precum calitatea audio a căștilor stereo.
- ▶ Seturile de căști mono pot prezenta zgomot pe măsură ce distanța de la TV crește, deoarece utilizează o metodă de transmisie diferită de cea a seturilor de căști stereo.
- ▶ Când este utilizat un set de căști Bluetooth, tastele Volume (Volum) +/- și Mute (Sonor oprit) nu funcționează, iar meniul Audio revine la valoarea implicită și este dezactivat.
 - ▶ Când Bluetooth este setat pe On (Activat), dacă sunt pornite dispozitive înregistrate, televizorul va comuta automat în modul Bluetooth, chiar dacă îl utilizați în alt mod de intrare. În acest caz, setați Bluetooth pe Off (Dezactivat).

PENTU A UTILIZA FUNCȚIA BLUETOOTH

ADMINISTRAREA DISPOZITIVELOR BLUETOOTH CONECTATE

Dacă nu aveți dispozitive înregistrate, meniul Registered B/T Device (Dispozitive B/T înregistrate) va fi dezactivat și nu poate fi utilizat.

Când sunt înregistrate 12 dispozitive, nu mai puteți înregistra alte dispozitive și dispozitivul extern nu se va putea conecta la televizor. În acest caz, trebuie să ștergeți un dispozitiv (deconectați întâi dacă este conectat la televizor) și apoi puteți înregistra un nou dispozitiv.

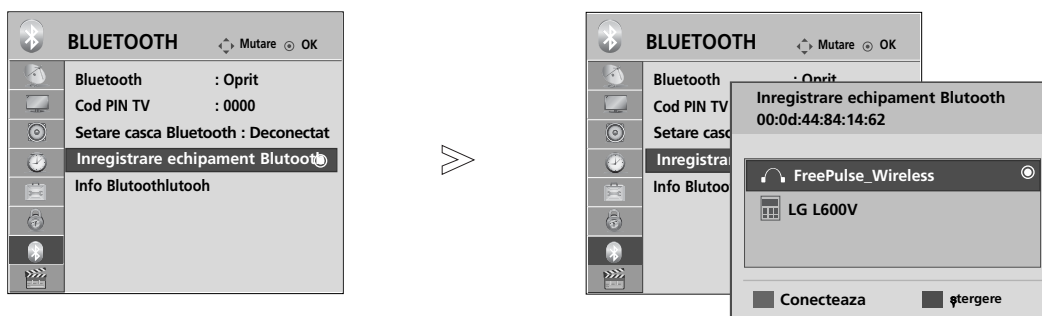



1   Selectați **BLUETOOTH**.

2   Selectați **Inregistrare echipament Bluetooth**.

3  Verificați dispozitivele Bluetooth înregistrate.

■ Conectarea căștilor Bluetooth înregistrate

1  Selectați căștile Bluetooth înregistrate pe care doriți să le conectați.

2  Se va afișa mesajul de confirmare pentru conectarea căștilor Bluetooth selectate.

3   Selectați **Da** sau **Nu**.

■ Ștergerea dispozitivelor Bluetooth înregistrate

Funcția "Delete" (Ștergere) va fi disponibilă la selectarea dispozitivului care nu este conectat la TV.

1  Selectați dispozitivul Bluetooth pe care doriți să îl eliminați.

2  Se va afișa mesajul de confirmare pentru ștergerea dispozitivului Bluetooth selectat.

3   Selectați **Da** sau **Nu**.

■ Deconectarea dispozitivelor Bluetooth înregistrate

Funcția "Disconnect" (Deconectare) va fi disponibilă la selectarea dispozitivului care este conectat la TV.

1  Selectați dispozitivul Bluetooth care este conectat curent la TV.

2  Deconectați dispozitivul Bluetooth.

INFORMAȚII MY BLUETOOTH







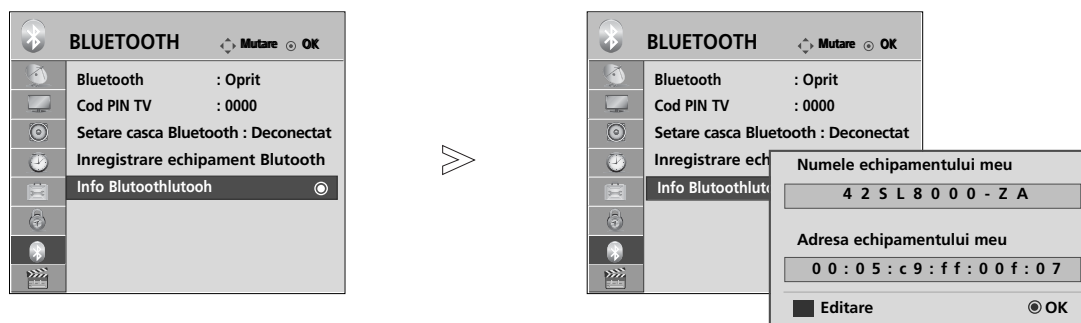

Această funcție prezintă utilizatorului informațiile My Bluetooth.

Funcția "Edit" (Editare) va fi disponibilă atunci când TV nu este conectat la niciun dispozitiv.

Puteți seta numele dispozitivului.

Puteți verifica adresa dispozitivului.



-   Selectați **BLUETOOTH**.
-   Selectați **Info Bluetoothlutooh**.
-     Introduceți numele dispozitivului. Puteți utiliza o literă de la **A** la **Z**, un număr de la **0** la **9**, +/- și spațiul gol.
-  Salvați.

- Apăsați butonul **MENU** (MENIU) pentru a reveni la vizualizarea normală a televizorului.
- Apăsați butonul **RETURN** (Revenire) pentru a accesa meniul anterior.

PENTU A UTILIZA FUNCȚIA BLUETOOTH

RECEPȚIONAREA FOTOGRAFIILOR PRIN INTERMEDIUL UNUI DISPOZITIV EXTERN

Pentru detalii despre cum să trimiteți fotografii (doar JPEG) de la dispozitivul Bluetooth extern la TV, consultați manualul utilizatorului furnizat cu dispozitivul respectiv.

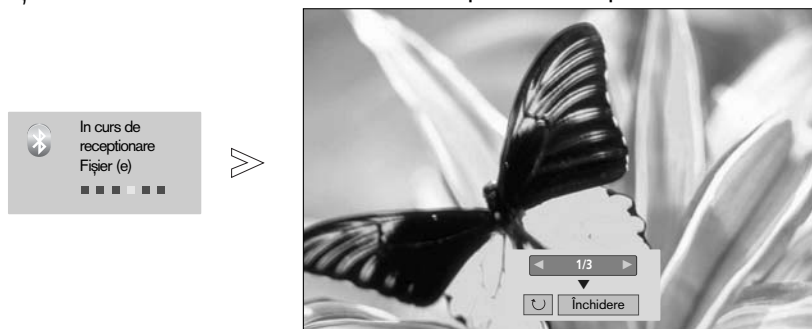

- Când selectați **Închidere** cu butonul $\wedge \vee < >$ OSD va dispărea. Când apăsați butonul OK din nou, acesta va reapărea.



Selectați fotografiile dorite.

 **(Rotire)** : Rotire fotografii.

- Rotește fotografia la 90° în sensul acelor de ceasornic la apăsarea butonului OK  **(Rotire)**.

- Se pot recepționa fotografii în cuantum de până la 10MB.
- Nu puteți recepționa imagini în timp ce utilizați căștile Bluetooth.
- Nu puteți primi imaginea/imaginile în timp ce ascultați muzică de la dispozitivul Bluetooth.
- Când dispozitivul Bluetooth extern transmite fotografia, apăsați butonul RETURN (REVENIRE) pentru a anula recepționarea imaginii. Aceasta ar duce la ștergerea tuturor fotografiilor deja primite.
- La anumite dispozitive Bluetooth, este posibil să nu puteți transmite un fișier de imagine (JPEG) la TV.

Ascultarea fișierelor muzicale de la dispozitivul extern Bluetooth

Pentru detalii despre cum să ascultați muzică de la dispozitivul Bluetooth extern la TV, consultați manualul utilizatorului furnizat cu dispozitivul respectiv.

Trebuie să utilizați dispozitivul Bluetooth care acceptă A2DP (ca dispozitiv extern)

- La anumite dispozitive Bluetooth, este posibil să nu puteți asculta muzică prin sistemul de difuzoare TV.

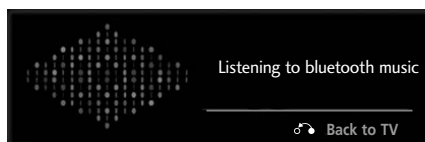

- Apăsați butoanele $\triangleleft +$ sau $-$ pentru a ajusta volumul.
- Dacă doriți să opriți sonorul, apăsați pe butonul MUTE (SONOR OPRIT).
- Apăsați butonul RETURN (REVENIRE) pentru a reveni la vizualizarea TV normală.

! OBSERVAȚIE

- ▶ Nu puteți asculta muzică în timp ce utilizați căștile Bluetooth.
- ▶ Nu puteți asculta muzică în timp ce primiți imagini.

PENTU A UTILIZA DISPOZITIVUL USB

La conectarea dispozitivului USB

Atunci când conectați un dispozitiv USB, acest meniu vertical este afișat în mod automat.

'Meniu popup' nu va fi afișat dacă este activat OSD, inclusiv Meniu, EPG sau Listă planificare.

Dacă meniu popup nu apare, puteți selecta Listă muzică, Listă cu poze sau Listă filme în meniul USB.

În meniul dispozitivului USB, nu puteți adăuga un folder nou sau șterge un folder existent.

- 1 Conectați dispozitivul USB la mufa de INTRARE USB de pe TV.

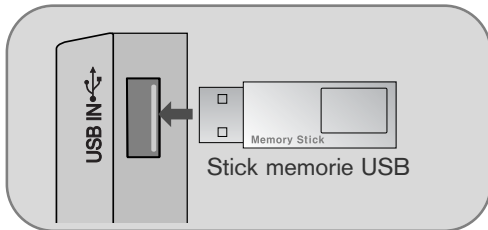

- Sunt acceptate numai fișiere de imagine (JPEG), audio (MP3) sau video (DAT, MPG, MPEG, VOB, AVI, DIVX, MP4, MKV, TS, TRP, TP).

- 2 Selectați **Listă cu poze** sau **Listă muzică** sau **Listă filme**.

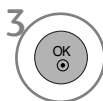

La decuplarea dispozitivului USB

Selectați meniul Dispozitivul USB înainte de a detașa dispozitivul USB.

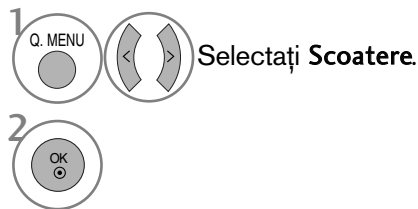

Precauții în cazul utilizării dispozitivului USB

- ▶ Poate fi recunoscut numai un dispozitiv de stocare USB.
- ▶ Dacă un dispozitiv de stocare USB este conectat prin intermediul unui hub de rețea USB, dispozitivul nu poate fi recunoscut.
- ▶ Un dispozitiv de stocare USB care utilizează un program de recunoaștere automată ar putea să nu fie recunoscut.
- ▶ Un dispozitiv de stocare USB care utilizează propriul driver ar putea să nu fie recunoscut.
- ▶ Viteza de recunoaștere a unui dispozitiv de stocare USB ar putea depinde de fiecare dispozitiv.
- ▶ Nu opriți funcționarea TV sau conectarea dispozitivului USB atunci când dispozitivul de stocare USB este în funcțiune. Atunci când un astfel de dispozitiv este detașat sau deconectat, fișierele stocate sau dispozitivul de stocare USB ar putea fi deteriorate.
- ▶ Nu conectați dispozitivul de stocare USB care a fost manevrat în mod artificial prin intermediul unui PC. Dispozitivul ar putea determina funcționarea defectuoasă a produsului sau eșuarea redării. Nu uitați să utilizați numai dispozitive de stocare USB care conțin fișiere normale audio, de imagine sau video.
- ▶ Utilizați doar dispozitive de stocare USB care au fost formate în sistemul de fișiere FAT32 sau NTFS, furnizate împreună cu sistemul de operare Windows. În cazul în care un dispozitiv de stocare formatat ca un program utilitar diferit care nu este suportat de Windows, acesta nu va putea fi recunoscut.
- ▶ Alimentați dispozitivul de stocare USB (peste 0,5 A), care necesită o sursă de alimentare externă. În caz contrar, dispozitivul ar putea fi imposibil de recunoscut.
- ▶ Conectați un dispozitiv de stocare USB cu ajutorul cablului oferit de producătorul dispozitivului.
- ▶ Conectați dispozitivul de stocare USB prin intermediul cablului de date oferit de fabricant. Dacă este conectat prin intermediul altui cablu decât cel oferit de fabricant sau un cablu de o lungime excesivă, dispozitivul ar putea fi imposibil de recunoscut.
- ▶ Metoda de aliniere a fișierelor utilizată de dispozitivul de stocare USB este similar celui utilizat de Windows XP și numele fișierelor pot fi recunoscută până la 100 de caractere.
- ▶ Asigurați-vă că ați realizat copii de siguranță ale fișierelor importante, deoarece datele stocate într-un dispozitiv de memorie USB pot fi deteriorate. Nu vom fi responsabili de eventualele pierderi de date.
- ▶ Dacă HDD USB nu are o sursă de alimentare externă, este posibil ca dispozitivul USB să nu fie detectat. Prin urmare, asigurați conectarea la sursa de alimentare externă.
 - Utilizați un adaptor de alimentare pentru o sursă de alimentare externă. Nu asigurăm un cablu USB pentru o sursă de alimentare externă.
- ▶ Datele dintr-un dispozitiv de stocare USB nu pot fi șterse în sistemul de fișiere NTFS.
- ▶ Dacă dispozitivul de memorie USB are mai multe partiții, sau dacă utilizați un cititor multi-card, puteți utiliza până la 4 partiții sau dispozitive de memorie USB.
- ▶ Numai sistemul de fișiere FAT32 acceptă funcția ștergere.
- ▶ Dacă un dispozitiv de memorie USB este conectat la un cititor multi-card, este posibil ca datele despre volum să nu fie detectate.
- ▶ Dacă dispozitivul de memorie USB nu funcționează corespunzător, deconectați-l, apoi reconectați-l.
- ▶ Rapiditatea cu care este detectat un dispozitiv de memorie USB diferă de la un dispozitiv la altul.
- ▶ Dacă USB este conectat în Mod așteptare, hard disk-ul specific va fi încărcat automat la pornirea TV.
- ▶ Capacitatea recomandată este 1TB sau mai mică pentru un hard disk extern USB și 32GB sau mai mică pentru o memorie USB.
- ▶ Dispozitivele cu o capacitate mai mare decât cea recomandată pot funcționa necorespunzător.
- ▶ Dacă un hard disk extern USB cu funcția 'Energy Saving' (Economisire energie) nu funcționează, opriți hard disk-ul și porniți-l din nou, pentru ca acesta să funcționeze corect.
- ▶ Dispozitivele de stocare USB sub versiunea USB 2.0 sunt, de asemenea, acceptate. Este posibil, însă, ca acestea să nu funcționeze corespunzător în lista de filme.

PENTU A UTILIZA DISPOZITIVUL USB

LISTĂ FOTO

Puteți vizualiza fișiere de imagine pe un dispozitiv de stocare USB.
Reprezentarea afișajului pe ecran poate fi diferită față aparatului dumneavoastră. Imaginile sunt un exemplu menit să vă ghideze în operarea TV.
Atunci când vizualizați fotografia prin intermediul funcției Photo List (Listă fotografii), nu puteți schimba modul de imagine.

Fișier ce suport format FOTOGRAFIE (*.JPEG)

Fundament : 64 x 64 ~ 15360 x 8640

Progresiv : 64 x 64 ~ 1920 x 1440

- Puteți reda doar fișiere JPEG.
- Fișierele neacceptate sunt afișate sub forma unei pictograme predefinite.

Componente ecran

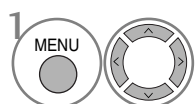

1 Selectați USB.

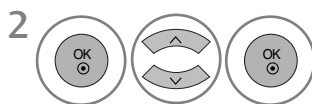

2 Selectați Listă cu poze.



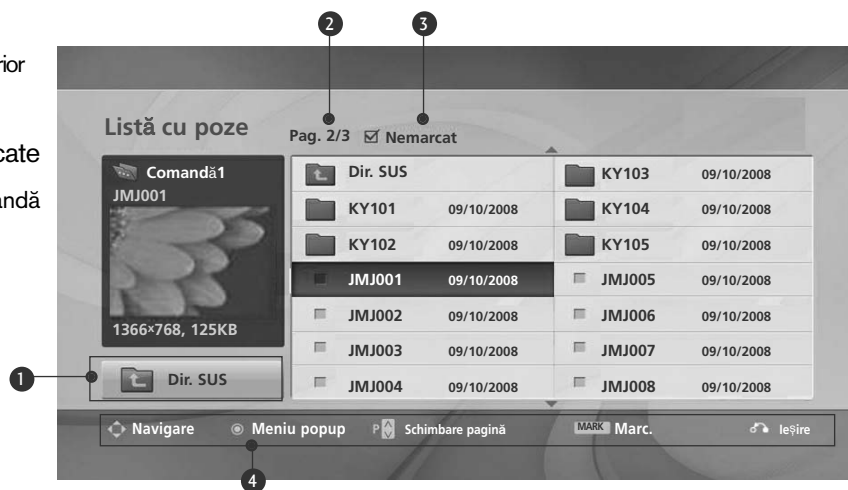

- 1 Se va muta la un fișier din nivelul anterior
- 2 Pagina curentă/Pagini totale
- 3 Număr total de fotografii marcate
- 4 Butoane corelate de pe telecomandă

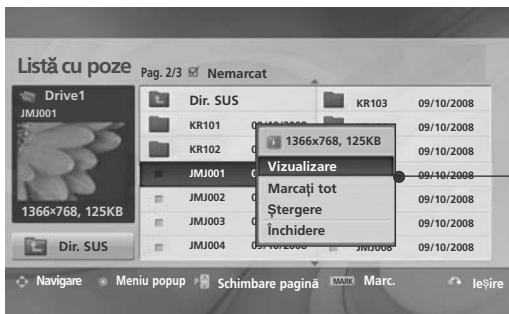



Selecție fotografii și Meniu popup



- ▶ **Vizualizare** : Afișează obiectul selectat.
- ▶ **Marcați tot** : Marchează toate fotografiile de pe ecran.
- ▶ **Demarcați tot** : Deselectează toate fotografiile marcate.
- ▶ **Ștergere** sau **Șterg. elem. marcate (Doar sistemul de fișiere FAT32)** : Ștergeți elementul de fotografie selectat.
- ▶ **Închidere** : Închideți Meniul Pop-up.

- 1  Selectați folderul sau unitatea disc pentru destinație.
- 2  Selectați fotografiile dorite.
- 3  Afișați meniul vertical.
- 4  Selectați meniul vertical dorit.

- Utilizați butonul **P**   pentru a naviga în cadrul paginii de fotografii.
- Utilizați butonul **MARK** (MARCARE) pentru a marca sau demarca o fotografie. Atunci când sunt marcate una sau mai multe fotografii, puteți vizualiza fiecare fotografie marcată, sau o expoziție diapozitivă compusă din fotografiile marcate. Dacă nu este marcată nicio fotografie, puteți vizualiza fiecare fotografie individuală din folder, sau o expoziție diapozitivă compusă din toate fotografiile din folder.

- Apăsați butonul **RETURN** (Revenire) pentru a reveni la vizualizarea normală a televizorului.

PENTU A UTILIZA DISPOZITIVUL USB

Vizualizarea fotografiilor

Operațiunile detaliate sunt disponibile în ecranul de vizualizare la dimensiunea maximă a fotografiilor.

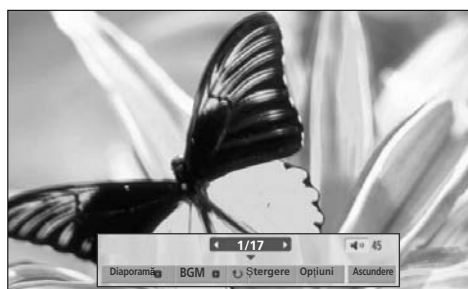
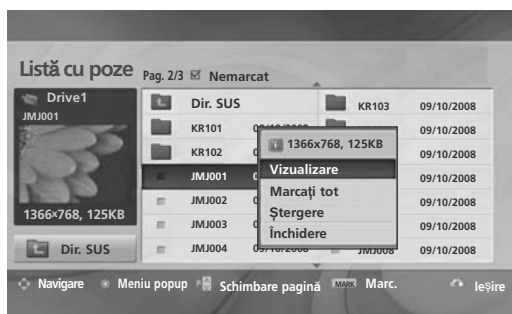
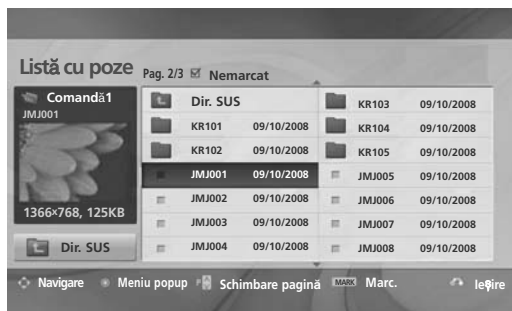

Raportul de imagine al unei fotografii ar putea determina dimensiunea fotografiei afișate pe ecran la dimensiune maximă. Apăsați butonul **RETURN** (Revenire) pentru a reveni la vizualizarea normală a televizorului.

-  Selectați folderul sau unitatea disc pentru destinație.
-   Selectați fotografiile dorite.
-  Afișați meniul vertical.
-  Selectați **Vizualizare**.
-  Fotografia selectată este afișată la dimensiune maximă.

- Utilizați butonul **P**   pentru a naviga în cadrul paginii de fotografii.

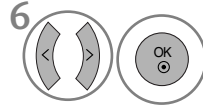
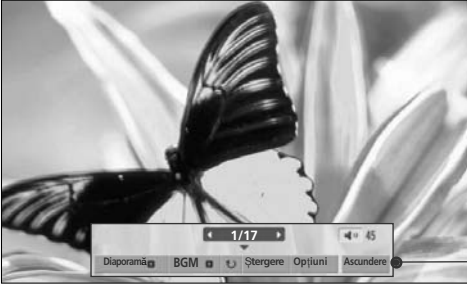

6. Selectați **Diaporamă** , **BGM**, **⤴** (**Rotire**), **Ștergere** , **Opțiuni** sau **Ascundere**.

- Utilizați butonul < > pentru a selecta fotografia anterioară sau cea următoare.
- Utilizați butonul < > pentru a selecta și controla meniul în ecranul de dimensiune maximă.

- ▶ **Slideshow** : Atunci când nu este selectată nicio imagine, toate fotografiile din folderul respectiv sunt afișate în cadrul unei expoziții diapozitive. Dacă sunt selectate câteva fotografii, acestea vor fi afișate într-o expoziție diapozitive.
 - Configurare interval de timp al opțiunii de expoziție diapozitive în **Opțiuni**.
- ▶ **BGM (Muzică de fundal)** : Ascultați muzică în timpul vizualizării fotografiilor la dimensiune maximă.
 - Setări folderul (Muzică pentru BGM în Opțiuni înainte de a utiliza această funcție.
- ▶ **⤴ (Rotire)** : Rotire fotografii.
 - Rotește fotografia la 90°, 180°, 270°, 360° în sensul acelor de ceasornic.
 - Nu este posibilă rotirea dacă lățimea unei imagini este mai mare decât înălțimea acceptată.
- ▶ **Ștergere (Doar sistemul de fișiere FAT32)** : Ștergeți fotografii.
- ▶ **Opțiuni** : Setări valori pentru Vitez. planșe și folderul Muzică pentru BGM.
 - Utilizați butonul ^ v < > și butonul OK pentru a seta valorile. Apoi, mergeți la **OK** și apăsați OK pentru a salva setările.
 - Nu puteți modifica folderul Muzică în timp ce BGM este în curs de redare.
- ▶ **Ascundere** : Ascunde meniul în timpul ecranului de dimensiune maximă.
 - Pentru a vizualiza din nou meniul pe ecranul de dimensiune maximă, apăsați OK pentru a afișa.

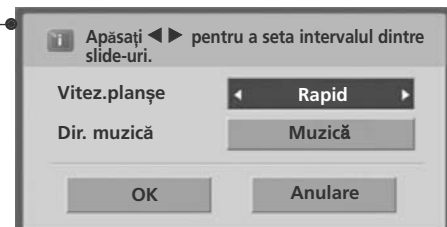

PENTU A UTILIZA DISPOZITIVUL USB

LISTA MUZICĂ

Puteți reda fișiere audio pe un dispozitiv de stocare USB.

Fișierele de muzică cumpărate (*.MP3) ar putea include restricții referitoare la drepturile de autor.

Redarea acestor fișiere ar putea să nu fie suportată de acest model.

Fișierele de muzică de pe dispozitivul USB pot fi redade de această unitate.

Reprezentarea afișajului pe ecran poate fi diferită față aparatului dumneavoastră. Imaginile sunt un exemplu menit să vă ghideze în operarea TV.

Fișier ce permite format MUZICĂ (*.MP3)

Raport bit 32 ~ 320

- Eșantion bit MPEG1 Layer3 : 32kHz, 44,1 kHz, 48kHz
- Eșantion bit MPEG2 Layer3 : 16kHz, 22,05kHz, 24kHz
- Eșantion bit MPEG2.5 Layer3 : 8kHz, 11,025kHz, 12kHz

Componente ecran

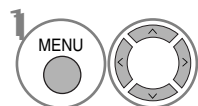

Selectați USB.

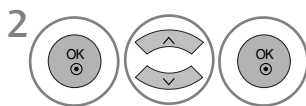

Selectați Listă muzică.

1 Previzualizare: Dacă există o copertă de album pentru fișier (Imagine de album), coperta va fi afișată.

2 Se va muta la un fișier din nivelul anterior

3 Pagina curentă/Pagini totale

4 Număr total de melodii marcate

5 Butoane corelate de pe telecomandă





Selecție muzică și Meniu popup

Așa cum este indicat, pe pagină sunt listate până la 6 titluri muzicale.

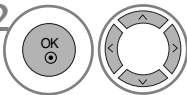

- ▶ **Redare** (În timpul opririi) : Redare melodii selectate.
La terminarea redării unei piese muzicale, va fi redată următoarea piesă selectată. Atunci când nu este selectată nicio melodie pentru redare, va fi redată următoarea din folderul actual. Dacă accesați un folder diferit diferit apoi apăsați butonul **OK**, va fi inactivă redarea în curs a melodiei actuale.
- ▶ **Redați marcate** : Redă melodiile selectate. Odată ce se finalizează redarea unei melodii, următoarea va fi redată în mod automat.
- ▶ **Oprește redare** (În timpul redării): Oprește redarea melodiilor.
- ▶ **Redare cu poză** : Începe redarea melodiilor selectate și trece apoi la Lista fotografiilor.
- ▶ **Marcați tot** : Marcare toate melodiile din folder.
- ▶ **Demarcați tot** : Deselectează toate melodiile marcate.
- ▶ **Ștergere sau Șterg. elem. marcate (Doar sistemul de fișiere FAT32)** : Ștergeți melodiile selectate.
- ▶ **Închidere** : Închideți Meniul Pop-up.

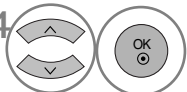
- 1  Selectați folderul sau unitatea disc pentru destinație.
- 2  Selectați melodiile dorite.
- 3  Afișați meniul vertical.
- 4  Selectați meniul vertical dorit.

- Utilizați butonul **P** ^ v pentru a naviga în sus/jos pe pagina de muzică.
- Utilizați butonul **MARK** (MARCARE) pentru a marca sau deselecta un program înregistrat. Atunci când sunt marcate unul sau mai multe fișiere, melodiile marcate vor fi redare succesiv. De exemplu, dacă doriți să ascultați în mod repetitiv doar o melodie, marcați pur și simplu melodia și optați pentru redare. Dacă nu este marcată nicio melodie, va fi redată succesiv toată muzica din folder.

- Apăsați butonul **RETURN** (Revenire) pentru a reveni la vizualizarea normală a televizorului.

PENTU A UTILIZA DISPOZITIVUL USB









- Dacă nu apăsați niciun buton pentru o perioadă în timpul redării, caseta de informație redare (așa cum este indicat mai jos) va pluti precum un protector ecran.

- 'Economizor de ecran'?

Economizorul de ecran este menit să împiedice deteriorarea pixelilor ecranului din cauza unei imagini fixe afișate pe ecran pentru o perioadă îndelungată de timp.



! OBSERVAȚIE

- ▶ Când este redat un fișier audio, în spatele titlului se afișează .
- ▶ O melodie deteriorată sau coruptă nu va fi redată, ci va afișa 00:00 ca durată.
- ▶ O melodie descărcată de pe un serviciu cu plată prevăzut cu protecția drepturilor de autor nu va putea fi redată ci va afișa informații despre durată neadecvate.
- ▶ Dacă apăsați butoanele **OK**, , protecția ecranului va fi inactivă.
- ▶ Butoanele **PLAY (REDARE)** () , **Pause (PAUZĂ)** () , ) , ) de pe telecomandă sunt de asemenea disponibile în acest mod.
- ▶ Puteți utiliza butonul  pentru a selecta piesa următoare sau butonul  pentru a selecta piesa anterioară.

Listă filme

Puteți reda fișiere video pe un dispozitiv de stocare USB.

Lista de filme este activată odată ce este detectat USB. Este utilizată la redarea filmelor pe TV.

Afișează filmele din folderul USB și acceptă Play (Redare).

Permite redarea tuturor filmelor din folder și a fișierelor dorite de utilizator.

Este o listă de filme ce afișează informațiile despre folder și despre fișierul video.

On Screen Display (Afișajul pe ecran) poate fi diferit față de cel al televizorului dumneavoastră. Imaginile sunt un exemplu menit să vă ghideze în operarea TV.

Fișier ce acceptă formatul FILM(*.dat/*.mpg/*.mpeg/*.ts/*.trp/*.tp/*.vob/*.mp4/*.mkv/*.avi/*.divx)
 Format Video : DivX3.11, DivX4.12, DivX5.x, DivX6, Xvid1.00, Xvid1.01, Xvid1.02, Xvid1.03, Xvid 1.10-beta-1/beta-2, Mpeg-1, Mpeg-2, Mpeg-4, H.264/AVC
 Format Audio : Dolby Digital, AAC, Mpeg, MP3, LPCM, HEAAC
 Raport bit: între 32 ~ 320kbps(MP3)
 Format subtitrare : *.smi/*.srt/*.sub(MicroDVD, SubViewer1.0/2.0)/*.ass/*.ssa/*.txt(TMPlayer)/*.psb(PowerDivx)

- Este posibil ca anumite subtitrări create de utilizator să nu funcționeze corespunzător.
- Anumite caractere speciale nu sunt acceptate în subtitrări.
- Etichetele HTML nu sunt acceptate în subtitrări.
- Nu sunt disponibile subtitrări în alte limbi în afară de limbile acceptate.
- Informațiile despre oră dintr-un fișier subtitrare extern trebuie să fie ordonate ascendent pentru redare.
- Este posibil ca ecranul să sufere întreruperi temporare (oprirea imaginii, redare mai rapidă etc.) în timpul schimbării limbii audio.
- Este posibil ca un fișier video deteriorat să nu fie redat corect, sau să facă inutilizabile anumite funcții ale player-ului.
- Este posibil ca fișierele video realizate cu anumite dispozitive de codificare să nu fie redade corect.
- Dacă structurile video și audio ale fișierului înregistrat nu se suprapun, se va emite doar video sau doar audio.
- Materialele video HD de maxim 1920x1080@25/30P sau 1280x720@50/60P sunt acceptate, în funcție de cadru.
- Este posibil ca materialele video cu rezoluții mai mari de 1920x1080@25/30P sau 1280x720@50/60P să nu funcționeze corect, în funcție de cadru.
- Este posibil ca fișierele video care nu se încadrează în tipurile și formatele specificate să nu funcționeze corect.
- **Raportul de bit maxim al fișierului video care poate fi redat este 20 Mbps.**
- Nu garantăm redarea lină a profilurilor codate de nivel 4.1 sau mai mare în H.264/AVC.
- Codecul audio DTS nu este acceptat.
- Un fișier video cu dimensiunea mai mare de 30 GB nu este acceptat pentru redare.
- Un fișier video DivX și fișierul subtitrare corespunzător trebuie să se afle în același folder.
- Numele unui fișier video și numele fișierului subtitrare care îi corespunde trebuie să fie identice pentru ca acesta să poată fi afișat.
- Redarea unui fișier video prin intermediul unei conexiuni USB care nu suportă viteză mare poate funcționa necorespunzător.
- Fișierele codate cu GMC (Compensare globală a mișcării) nu pot fi redade.
- Atunci când vizionați filmul prin intermediul funcției Movie List (Listă filme), puteți regla o imagine cu ajutorul tastei Energy Saving (Economisire energie) și AV Mode (Mod AV) de pe telecomandă.

Configurarea de către utilizator pentru fiecare mod imagine nu funcționează.

Fișier Nume extensie	Decoder video	Codec audio	Rezoluție maximă
mpg, mpeg, vob	MPEG1, MPEG2	Dolby Digital, MPEG, MP3, LPCM	1920x1080@30p
dat	MPEG1	Dolby Digital, MPEG, MP3, LPCM	
ts, trp, tp	MPEG2, H.264/AVC	Dolby Digital, AAC, MPEG	
mp4	MPEG4 SP, MPEG4 ASP, Divx 3.11, Divx 4.12, Divx 5.x Divx 6, Xvid 1.00, Xvid 1.01, Xvid 1.02, Xvid 1.03 Xvid 1.10-beta 1, Xvid 1.10-beta 2, H.264/AVC	Dolby Digital, HEAAC, AAC, MPEG, MP3, LPCM	
avi	MPEG 2, MPEG 4 SP, MPEG4 ASP, Divx 3.11, Divx 4, Divx 5, Divx 6 Xvid 1.00, Xvid 1.01, Xvid 1.02, Xvid 1.03, Xvid 1.10-beta 1 Xvid 1.10-beta 2, H.264/AVC	Dolby Digital, HEAAC, AAC, MPEG, MP3, LPCM	
mkv	H.264/AVC, MPEG 1, MPEG 2, MPEG 4 SP, MPEG4 ASP	Dolby Digital, HEAAC, AAC, MPEG, MP3, LPCM	
divx	MPEG 2, MPEG 4 SP, MPEG4 ASP, Divx 3.11, Divx 4, Divx 5, Divx 6 Xvid 1.00, Xvid 1.01, Xvid 1.02, Xvid 1.03, Xvid 1.10-beta 1 Xvid 1.10-beta 2, H.264/AVC	Dolby Digital, HEAAC, AAC, MPEG, MP3, LPCM	

PENTU A UTILIZA DISPOZITIVUL USB

Componente ecran

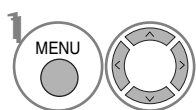

Selectați USB.

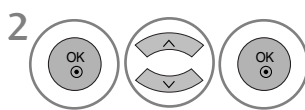

Selectați Listă filme.







- 1 Se va muta la un fișier din nivelul anterior
- 2 Pagina curentă/Pagini totale
- 3 Numărul total de titluri de filme marcate
- 4 Butoane corelate de pe telecomandă



Selecție muzică și Meniu vertical



- ▶ **Redare** : Redă filmele ale căror titluri sunt selectate. Redarea Divx este executată în timp ce se modifică ecranul.
- ▶ **Marcați tot** : Marchează toate titlurile filmelor din folder.
- ▶ **Demarcați tot** : Deselectează toate titlurile de filme marcate.
- ▶ **Ștergere** sau **Șterg. elem. marcate** (Doar sistemul de fișiere FAT32) : Șterge elementul de film selectat.
- ▶ **Închidere** : Închideți Meniul Pop-up.

- 1  Selectați folderul sau unitatea disc pentru destinație.
- 2   Selectați titlurile filmelor după preferință.
- 3   Afișați meniul vertical.
- 4   Selectați meniul vertical dorit.

- Utilizați butonul **P** ^ v pentru a naviga în cadrul paginii de film.
- Utilizați butonul **MARK** pentru a marca sau deselecta un film. Atunci când sunt marcate unul sau mai multe fișiere de film, filmele marcate vor fi redat succesiv.

- Apăsați butonul **RETURN** (Revenire) pentru a reveni la vizualizarea normală a televizorului.

! OBSERVAȚIE

- ▶ În cazul fișierelor care nu sunt acceptate, este afișat un mesaj referitor la fișierele care nu sunt acceptate.

PENTU A UTILIZA DISPOZITIVUL USB

Utilizarea funcției Listă filme, redare



Format imagine	◀ Ecran întreg ▶
Limbă audio	1
Limba subtitrării	Latin 1
· Sincronizare	0
· Poziție	0
Închidere	

- ▶ **Format imagine** : Selectează formatul de imagine preferat în timpul redării filmelor.
- ▶ **Limbă audio și Limba subtitrării** : Schimbă Familia lingvistică a fișierului audio/subtitrării în timpul redării unui film.
- ▶ **Sincronizare** : Reglează sincronizarea unei subtitrări de la -10 secunde ~ +10 secunde în pași de câte 0,5 secunde în timpul redării unui film.
- ▶ **Poziție** : Schimbă poziția unei subtitrări între partea de sus sau partea de jos în timpul redării unui film.

Limba subtitrării	Limbă suport
Latină1	Engleză, spaniolă, franceză, germană, italiană, suedeză, finlandeză, olandeză, portugheză, daneză, română, norvegiană, albaneză, Galică, velșă, irlandeză, catalană, valenciană
Latină2	bosniacă, poloneză, croată, Cehă, slovacă, slovenă, sârbă, maghiară
Latină4	Estonă, letonă, lituaniană
Chirilică	Bulgară, macedoneană, rusă, ucraineană, kazahă
Greacă	Greacă
Turcă	Turcă

! OBSERVAȚIE

- ▶ Doar fișierele salvate în COD ASCII sunt acceptate pentru subtitrările externe ale filmului.
- ▶ Doar 500 de litere și 500 de numere sunt acceptate pentru fiecare rând de subtitrare.
- ▶ Doar 10.000 de blocuri de sincronizare pot fi acceptate în fișierul de subtitrări.

Utilizarea telecomenzii

◀◀ / ▶▶	<p>În timpul redării,</p> <p>apăsați repetat butonul REW(◀◀) pentru a mări viteza ◀◀(x2) -> ◀◀◀◀(x4) -> ◀◀◀◀◀◀(x8) -> ◀◀◀◀◀◀◀◀(x16) -> ◀◀◀◀◀◀◀◀◀◀◀◀(x32) .</p> <p>apăsați repetat butonul FF(▶▶) pentru a mări viteza ▶▶(x2)-> ▶▶▶▶(x4) -> ▶▶▶▶▶▶(x8) -> ▶▶▶▶▶▶▶▶(x16) -> ▶▶▶▶▶▶▶▶▶▶(x32).</p> <ul style="list-style-type: none"> ▪ Prin apăsarea repetată a acestor butoane, se mărește viteza de derulare rapidă înainte/înapoi.
	<p>În timpul redării, apăsați pe butonul Pauză().</p> <ul style="list-style-type: none"> ▪ Se afișează o imagine statică. ▪ Dacă nu apăsați nici un buton de pe telecomandă timp de 10 minute după ce ați pus pauză, TV revine în starea de redare. ▪ Apăsați butonul Pauză() și apoi utilizați butonul FF(▶▶) pentru mișcare lentă.
< >	<ul style="list-style-type: none"> ▪ Când utilizați butonul < sau > în timpul redării, un cursor care indică poziția poate fi vizualizat pe ecran.
PLAY(▶)	<p>Apăsați butonul PLAY(▶) pentru a reveni la redarea normală.</p>
ENERGY SAVING eS	<p>Apăsați butonul Economisire energie repetat pentru a mări luminozitatea ecranului (Consultați pag. 67)</p>
AV MODE	<p>Apăsați butonul MOD AV în mod repetat pentru a selecta sursa dorită. (Consultați pag. 37)</p>

Cod înregistrare DivX

Confirmați codul de înregistrare DivX al TV. Utilizând numărul de înregistrare, filmele vor putea fi închiriate sau achiziționate de pe www.divx.com/vod.

Nu este permisă redarea unui fișier DivX închiriat sau achiziționat utilizând un cod DivX al unui alt TV. (Pot fi redare doar fișierele DivX ce corespund cu codul de înregistrare al TV achiziționat.)

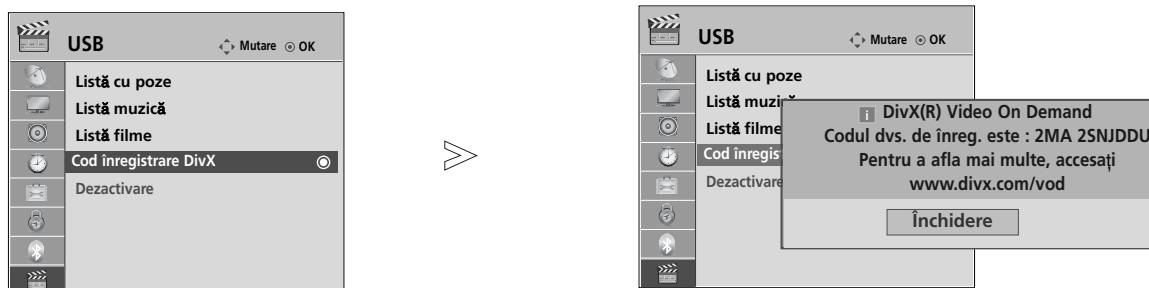

1   Selectați **USB**.

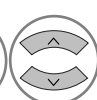
2   Selectați **Cod înregistrare DivX**.

3  Afișați **Cod înregistrare DivX**.

- Apăsați butonul **MENU** (MENIU) pentru a reveni la vizualizarea normală a televizorului.

- Apăsați butonul **RETURN** (Revenire) pentru a acceas meniul anterior.



"Certificat DivX pentru redarea de fișiere în format video DivX de până la 1080p HD, inclusiv conținut premium"

DESPRE DIVX VIDEO: DivX® este un format video digital creat de DivX, Inc. Acesta este un dispozitiv certificat oficial DivX, care redă fișiere în format video DivX. Vizitați www.divx.com pentru mai multe informații și instrumente software pentru convertirea fișierelor în format video DivX.

DESPRE DIVX VIDEO-ON-DEMAND (VIDEO LA CERERE): Acest dispozitiv certificat DivX Certified® trebuie să fie înregistrat pentru a reda conținuturi de tip DivX Video-on-Demand (VOD – Video la cerere). Pentru generarea codului de înregistrare, identificați secțiunea DivX VOD în meniul de configurare al dispozitivului. Accesați vod.divx.com după ce ați aflat acest cod, pentru a finaliza procesul de înregistrare și pentru a afla mai multe informații despre DivX VOD.

! OBSERVAȚIE

► Fișierele de film sunt acceptate după cum urmează

Rezoluție : sub 1920x1080 lxî pixeli

Raport cadre: sub 30 cadre/sec (1920x1080), sub 60 cadre/sec (sub 1280x720)





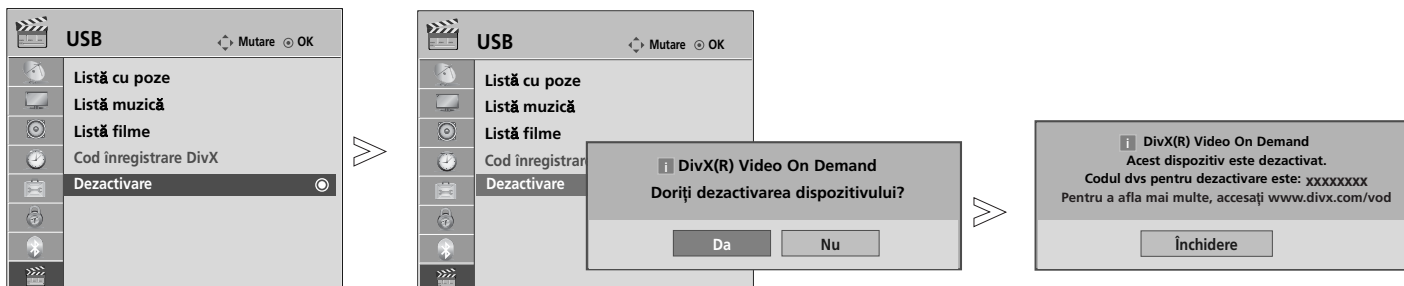

► Codec video : MPEG 1, MPEG 2, MPEG 4, H.264/AVC, DivX 3.11, DivX 4.12, DivX 5.x, DivX 6, Xvid 1.00, Xvid 1.01, Xvid 1.02, Xvid 1.03, Xvid 1.10-beta1, Xvid 1.10-beta2

PENTU A UTILIZA DISPOZITIVUL USB

Dezactivarea

Scopul dezactivării este permiterea dezactivării dispozitivelor pentru utilizatori care au activat toate dispozitivele disponibile prin web_server și nu mai pot activa alte dispozitive. DivX VOD a permis clientului să activeze până la 6 dispozitive pentru un cont, dar pentru a înlocui sau dezactiva oricare dintre acele dispozitive, clientul trebuia să contacteze Asistența DivX și să solicite ștergerea. Cu ajutorul acestei funcții suplimentare, clienții vor putea dezactiva singuri dispozitivele, astfel putându-și controla mai bine dispozitivele DivX VOD.















- 1   Selectați **USB**.
- 2   Selectați **Dezactivare**.
- 3   Selectați **Da**.
- 4  Afișați **Dezactivare**.

- Apăsați butonul **MENU** (MENIU) pentru a reveni la vizualizarea normală a televizorului.
- Apăsați butonul **RETURN** (Revenire) pentru a accesa meniul anterior.

EPG (GHIDUL ELECTRONIC PENTRU POSTURI) (ÎN MOD DIGITAL)

Acest sistem dispune de un Ghid Electronic pentru Posturi (EPG) pentru a vă ajuta să navigați prin toate opțiunile de vizualizare posibile. EPG furnizează informații precum listarea de programe, ora de începere și încetare pentru toate serviciile disponibile. În plus, adesea sunt disponibile informații detaliate prin intermediul EPG (disponibilitatea și cuantumul acestor detalii despre posturi pot varia, în funcție de operatorul de servicii de difuzare respectiv). Această funcție poate fi folosită doar atunci când informația EPG este difuzată prin intermediul companiilor de difuzare. EPG afișează descrierea postului pentru următoarele 8 zile.

	Afișează informațiile despre ecranul curent.		Afișat în cazul Programului Teletext.
	Afișat în cazul Programului DTV.		Afișat în cazul Programului Subtitrare.
	Afișat în cazul Programului Radio.		Afișat în cazul Programului Codat.
	Afișat în cazul Programului MHEG.		Afișat în cazul Programului Dolby.
	Se afișează cu un program AAC.		Se afișează cu un program Dolby Digital PLUS.
	Raportul de imagine pentru programul difuzat		
	Raportul de imagine pentru programul difuzat		

576i/p, 720p, 1080i/p : Rezoluția pentru programul difuzat

Pornire/oprire EPG

 Porniți sau opriți EPG.

Selectarea unui post

 sau  Selectați programul dorit.

 EPG va dispărea după trecerea la un program selectat.

Funcțiile butoanelor în modul de ghidare ACUM/URMĂTORUL

Puteți vizualiza un program în curs de difuzare și unul programat în continuare.

 Schimbare mod EPG.

 Introdere Înregistrare Temporizator/Mod setare memento.

 Introdere Înregistrare Temporizator/Mod listă memento.

 EPG va dispărea după trecerea la un program selectat.

 Selectează postul ACUM sau URMĂTORUL.

 Selectează Postul de Difuzare.

 În Susul Paginii / În Josul Paginii.

Ghid programe

6 Apr. 2007 15:09

TOTAL	ACUM	URMĂTORUL
1 YLE TV1	That '70s show	Keno
2 YLE TV2	Your World Today	World Business
4 TV..	Legenen om Den....	Fantomen
5 YLE FST	Naturtimmen	Kritiskt
6 CNN	Lyssna	ABC
8 YLE24	Glamour	Tänään otsikoissa

FAV Favorite INFO Informații Schimbare pr. TV/RAD RADIO
Mod Program Listă planificare







 sau  Oprire EPG.

 Selectează postul TV sau RADIO.

 Pornire sau oprire informații detaliate.

EPG (GHIDUL ELECTRONIC PENTRU POSTURI) (ÎN MOD DIGITAL)

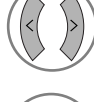

Funcție Butoane în Modul Ghid pentru 8 Zile

-  ROȘU Schimbare mod EPG.
-  VERDE Mod setare Introducere Dată.
-  GALBEN Introducere Înregistrare
Temporizator/Mod setare memento.
-  ALBASTRU Introducere Înregistrare
Temporizator/Mod listă memento.
-  OK EPG va dispărea după trecerea la un
program selectat.
-  Selectați Program.
-  Selectează Postul de Difuzare.



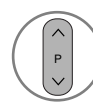
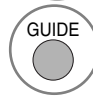
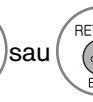

Ghid programe

TOTAL		6 Apr. (Fri.)	
		14:00	15:00
1 YLE TV1	Antigues Roadshow	Kungskonsumente	
2 YLE TV2	Mint Extra	TV2: Farmen	The Drum
4 TV..	The Drum		
5 YLE FST	You Call The Hits		
6 CNN	Fashion Essentials		
8 YLE24	Tänään otsikoissa

FAV Favorite INFO ⓘ Informații Schimbare pr. TV/RAD RADIO
Mod Data Program Listă planificare

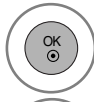
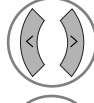
-  În Susul Paginii / În Josul Paginii.
-  sau  Oprește EPG.
-  Selectează postul TV sau RADIO.
-  Pornire sau oprire informații detaliate.

Funcție Butoane în Modul Schimbare Dată





-  VERDE Oprește mod setare Dată.
-  Schimbare la data selectată.
-  Selectați o dată.
-  Oprește mod setare Dată.
-  sau  Oprește EPG.

Ghid programe

TOTAL		6 Apr. (Fri.)	
		14:00	15:00
1 YLE TV1	Antigues Roadshow	Kungskonsumente	
2 YLE TV2	Mint Extra	TV2: Farmen	The Drum
4 TV..	The Drum		
5 YLE FST	You Call The Hits		
6 CNN	Fashion Essentials		
8 YLE24	Tänään otsikoissa

Schimbare dată
Data ieșire

Funcție Butoane în Caseta de Descriere Detaliată





-  În Susul Textului / În Josul Textului.
-  **GALBEN** Introducere Înregistrare Temporizator/Mod setare memento.
-  sau  Pornire sau oprire informații detaliate.
-  Oprește EPG.



Funcție Butoane în Mod Înregistrare/Amintire Setare

Setează o oră de început sau de final pentru înregistrare și setează un memento numai pentru o oră de început, ora de final fiind dezactivată (gri).

Această funcție este disponibilă doar atunci când a fost conectat echipamentul de înregistrare ce folosește semnal de înregistrare pin8 la terminalul DTV-OUT(AV2), folosind un cablu SCART.



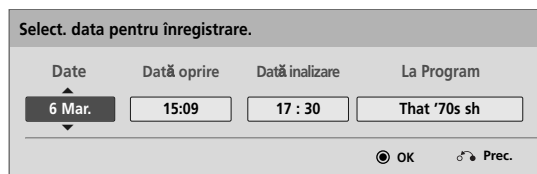



-  Comutați la modul Ghid sau Planificare.
-  Selectați Înregistrare sau Păstrare. Setare funcție.
-  Selectați Dată, Oră de început/final sau Program.
-  Salvare Înregistrare Temporizator/Memento.





Funcția butoanelor în modul Lista program.

Dacă ați creat o listă de planificări, un program planificat va fi afișat la ora planificată, chiar dacă în momentul respective urmăriți un alt program.

Numai tastele Sus/Jos/OK/Revenire vor funcționa atunci când o fereastră popup este deschisă.

-  **ROȘU** Adăugați un nou mod de configurare Înregistrare manuală.
-  **VERDE** Adăugați un nou mod de configurare Urmărire temporizator.
-  sau  Comutare în mod Ghid.
-  Oprește EPG.
-  Selectați opțiunea dorită (Modificare/Ștergere/Ștergere toate).



-  Selectați Listă planificare.
-  În Susul Paginii / În Josul Paginii.

CONTROLUL IMAGINILOR

CONTROLUL DIMENSIUNII IMAGINII (FORMATULUI IMAGINII)

Vizionarea se poate face în diferite formate de imagine: **16:9**, **Numai Scan**, **Original**, **Lat complet**, **4:3**, **14:9**, **Zoom** și **Zoom Cinema**.

Dacă o imagine fixă este afișată pe ecran pentru o perioadă lungă de timp, respectiva imagine fixă poate rămâne imprimată pe ecran și rămâne vizibilă.

Puteți regla proporția de mărire cu ajutorul butonului $\wedge \vee$.

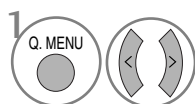

1. Selectați **Format imagine**.



2. Selectați formatul de imagine dorit.

- Puteți regla de asemenea **Format imagine** din meniul **IMAGINE**.
- Pentru configurarea funcției zoom, selectați **14:9**, **Zoom** și **Zoom Cinema** în meniul **Ratio (Raport)**. După finalizarea configurării **Zoom**, afișajul revine la **Q.meniu**.

• 16:9

Selecția următoare vă va ajuta să reglați orizontal imaginea, într-un raport liniar, pentru a umple întreg ecranul (utilă pentru vizualizarea DVD-urilor în format 4:3).



• Numai Scan

Ulterior, cu ajutorul funcției **Selecție** veți putea vedea imaginea la cea mai bună calitate, fără pierderea imaginii originale la rezoluție înaltă.

Notă: Dacă imaginea inițială prezintă zgomot, veți putea vedea zgomotul spre margine.



• Original

Atunci când televizorul dumneavoastră recepționează semnal pentru ecran lat, se va regla automat conform formatului de imagine care trebuie afișat.



• Lat complet

Când TV recepționează un semnal lat, acesta va permite ajustarea imaginii pe orizontală sau pe verticală, în proporție lineară, pentru a umple întregul ecran.

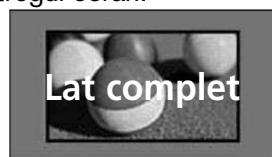

• **4:3**

Selecția următoare vă va ajuta să vizualizați o imagine cu un format original de 4:3, cu linii gri afișate pe laturile din stânga și din dreapta.



• **14:9**

Puteți viziona imagini în formatul de imagine 14:9 sau programe TV obișnuite în modul 14:9. Ecranul 14:9 se vede ca atare, dar ecranul 4:3 este mărit și pe orizontală și pe verticală.



• **Zoom**

Selecția următoare vă va ajuta să vizualizați o imagine fără nici o modificare, care umple întreg ecranul. Totuși, partea superioară și cea inferioară a imaginii vor fi decupate.

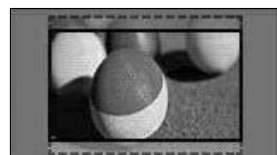

• **Zoom Cinema**

Selecția Zoom Cinema atunci când doriți să măriți imaginea în proporție corectă.

Notă: Dacă măriți sau micșorați imaginea, aceasta poate fi distorsionată.



butonul ◀ sau ▶ Ajustați proporția de mărire pentru Cinema Zoom (Zoom Cinema). Intervalul de ajustare este 1~16.
butonul ▼ sau ▲ : Mutați ecranul.

! **OBSERVAȚIE**

- ▶ Puteți selecta numai **4:3**, **16:9 (lat)**, **14:9**, **Zoom sau Zoom Cinema** în Componentă mod.
- ▶ Nu puteți selecta decât **4:3**, **Original**, **16:9 (lat)**, **14:9**, **Zoom sau Zoom Cinema** în mod HDMI.
- ▶ Puteți selecta doar 4:3, 16:9 (lat) în modul RGB-PC, HDMI-PC.
- ▶ În modul DTV/HDMI/**Componentă** (peste 720p), este disponibil **Numai Scan**.
- ▶ În modul analogic/AV, este disponibilă funcția Full Wide (Pe tot ecranul).

CONTROLUL IMAGINILOR

EXPERT IMAGE

Această funcție vă permite să ajustați calitatea imaginii originale.

Utilizați pentru a calibra calitatea ecranului prin ajustarea nivelului de alb și negru etc. Utilizatorii pot calibra calitatea ecranului urmând cu ușurință fiecare etapă.



Când ajustați imaginea la Scăzut, Recomandat sau Ridicat, puteți vedea rezultatul modificării ca exemplu.

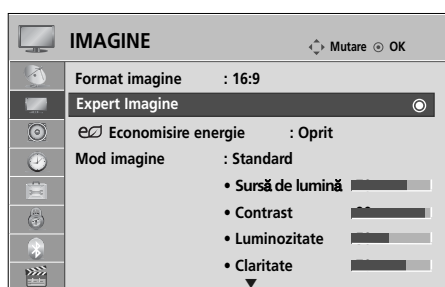

În modul RGB-PC/HDMI-PC/DVI-PC, valorile Colour (Culoare), Tint (Tentă culoare) și H/V Sharpness (Claritate H/V) modificate nu sunt aplicate.



1   Selectați **IMAGINE**.

2    Selectați **Expert Image**.

3   Ajustați **Nivel negru, Nivel de alb, Culoare, Nuanță, Claritate oriz, Claritate vert, Temp. culoare, Contrast dinamic, Creștere culoare, Sursă de lumină**.

4    Selectați sursa de intrare pentru aplicarea setărilor.

5 

- Dacă opriți configurarea înainte de etapa finală, modificările nu vor fi aplicate
- Valoarea de ajustare este salvată în Expert 1.
- După ce Expert Image etează calitatea imaginii, Economisire energie se schimbă în Oprit.

- Apăsați butonul **MENU** (MENIU) pentru a reveni la vizualizarea normală a televizorului.
- Apăsați butonul **RETURN** (Revenire) pentru a accesa meniul anterior.

ECONOMISIRE ENERGIE

Reduce consumul de energie al televizorului.

Setarea implicită din fabrică este în conformitate cu cerințele Energy Star și este ajustată la un nivel confortabil pentru vizualizarea la domiciliu.



Puteți mări luminozitatea ecranului ajustând Nivel economisire energie sau setând Mod imagine.

Când ajustați Energy Saving (Economisire energie) în modul MHEG, setarea Energy Saving (Economisire energie) este aplicată după terminarea MHEG.

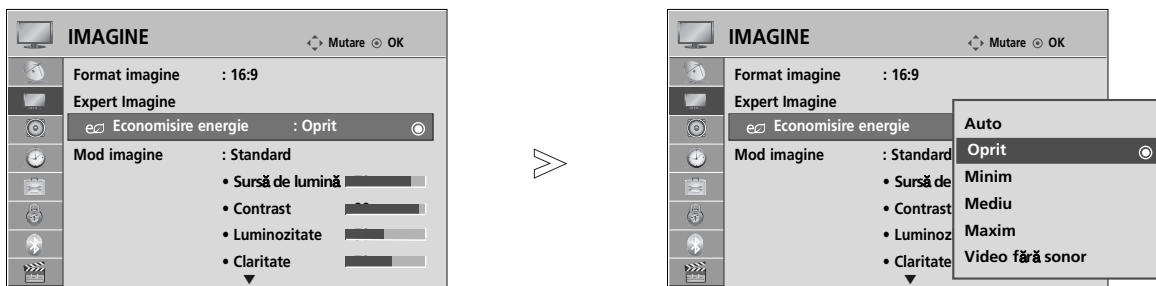
Selectarea opțiunii "**Video fără sonor**" (Ecran oprit) în timpul conectării la un canal radio va reduce consumul de energie.



1   Selectați **IMAGINE**.

2   Selectați  **Economisire energie**.

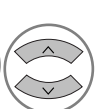
3   Selectați **Auto**, **Oprit**, **Minim**, **Mediu**, **Maxim** sau **Video fără sonor**.

- Apăsați butonul **MENU** (MENIU) pentru a reveni la vizualizarea normală a televizorului.
- Apăsați butonul **RETURN** (Revenire) pentru a accesa meniul anterior.

- Dacă selectați Ecran oprit, TV se oprește după 3 secunde.
- Dacă ajustați **Economisire energie-Auto, Minim, Mediu, Maxim**, **Sursă de lumină** nu va funcționa..
- Puteți, de asemenea, ajusta această funcție selectând butonul **Economisire energie** de pe telecomandă.
- Dacă selectați **Auto**, **Sursă de lumină** se ajustează automat prin intermediul senzorului inteligent, în funcție de condițiile ambientale atunci când senzorul inteligent este în TV.





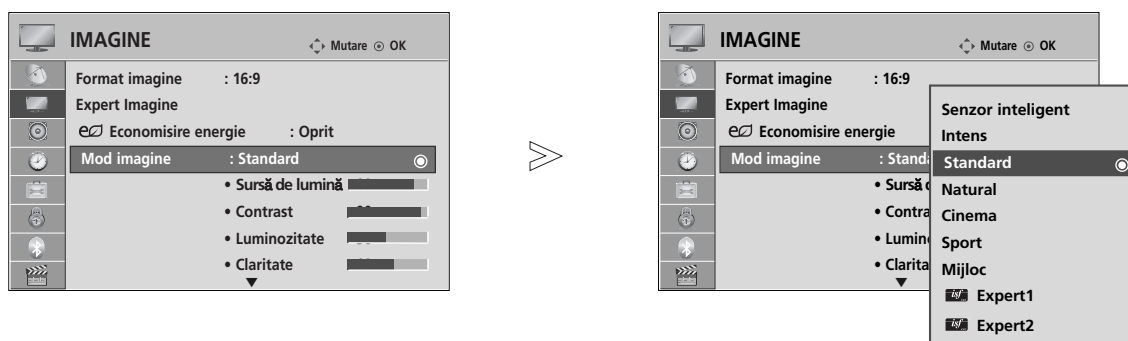

CONTROLUL IMAGINILOR

PRECONFIGURAREA SETĂRILOR DE IMAGINE

Preconfigurarea modului imagine

Intens	Amplificați contrastul, luminozitatea, culoarea și claritatea pentru o imagine mai intensă.
Standard	Starea cel mai des utilizată pentru afișaj.
Natural	Starea cea mai naturală pentru afișaj.
Cinema	Optimizează semnalul video pentru vizualizarea filmelor.
Sport	Optimizează semnalul video pentru vizualizarea evenimentelor sportive.
Joc	Optimizează semnalul video pentru accesarea jocurilor.



- 1   Selectați **IMAGINE**.
- 2   Selectați **Mod imagine**.
- 3   Selectați **Senzor inteligent, Intens, Standard, Natural, Cinema, Sport sau Joc**.

- Apăsați butonul **MENU** (MENIU) pentru a reveni la vizualizarea normală a televizorului.
- Apăsați butonul **RETURN** (Revenire) pentru a accesa meniul anterior.

- **Mod imagine** permite reglarea televizorului pentru prezentarea celei mai bune imagini. Selectați valoarea prestată din meniul **Mod imagine** în funcție de categoria de program.
- Atunci când funcția de Intelligent sensor (Senzor inteligent) este pornit, este reglată automat cea mai potrivită imagine conform condițiilor ambientale.
- Puteți regla de asemenea **Mod imagine** din meniul rapid **Q. Menu**.
- Senzor inteligent : Reglează imaginea în funcție de condițiile ambiante.

REGLAREA MANUALĂ A IMAGINII

Mod imagine - opțiuni utilizator

Sursă de lumină (Lumină de fundal)

Pentru a controla luminozitatea ecranului, reglați luminozitatea panoului LCD.

Se recomandă ajustarea luminii de fundal la setarea luminozității TV.

Contrast

Ajustează nivelul semnalului între negru și alb în imagine. Puteți utiliza funcția Contrast atunci când porțiunea luminoasă a imaginii este saturată.

Luminozitate

Ajustează nivelul de bază al semnalului în imagine.

Claritate

Reglează nivelul de claritate al conturilor dintre zonele de lumină și de întuneric din imagine.

Cu cât nivelul este mai scăzut, cu atât imaginea este mai neclară.

Culoare

Reglează intensitatea tuturor culorilor.

Nuanță

Reglează echilibrul dintre nivelurile de roșu și verde.

Această funcție nu poate fi utilizată în modul "Senzor inteligent".

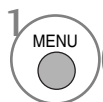
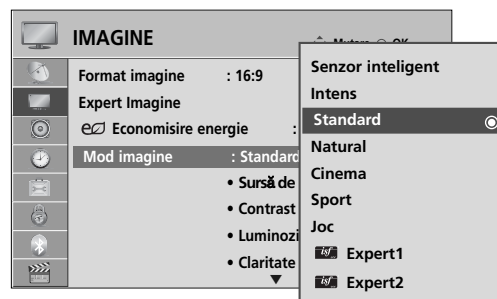
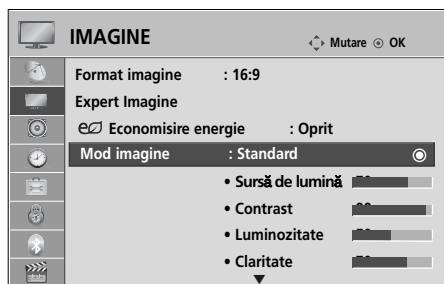

1 Selectați **IMAGE**.

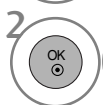

2 Selectați **Mod imagine**.

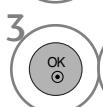

3 Selectați **Intens, Standard, Natural, Cinema, Sport** sau **Joc**.



4 Selectați **Sursă de lumină, Contrast, Luminozitate, Claritate, Culoare** sau **Nuanță**.

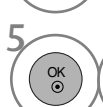

5 Efectuați reglajele corespunzătoare.

- **Avantajele utilizării funcției Sursă de lumină**
 - Consumul de energie electrică este redus cu până la 60%.
 - Luminozitatea negrului este redusă. (În măsura în care negrul este mai profund, vă puteți bucura de o definiție de o calitate mai bună.)
 - Puteți ajusta luminozitatea, menținând rezoluția originală a semnalului.

- Apăsați butonul **MENU** (MENIU) pentru a reveni la vizualizarea normală a televizorului.
- Apăsați butonul **RETURN** (Revenire) pentru a accesa meniul anterior.

! OBSERVAȚIE

- ▶ Nu puteți regla culoarea, definiția și nuanța din modul RGB-PC/HDMI-PC la nivelurile preferate de dumneavoastră.
- ▶ Când selectați Expert 1/2, puteți selecta **Sursă de lumină, Contrast, Luminozitate, Claritate oriz, Claritate vert, Culoare** sau **Nuanță**.

CONTROLUL IMAGINILOR

TEHNOLOGIA DE ÎMBUNĂTĂȚIRE A IMAGINII





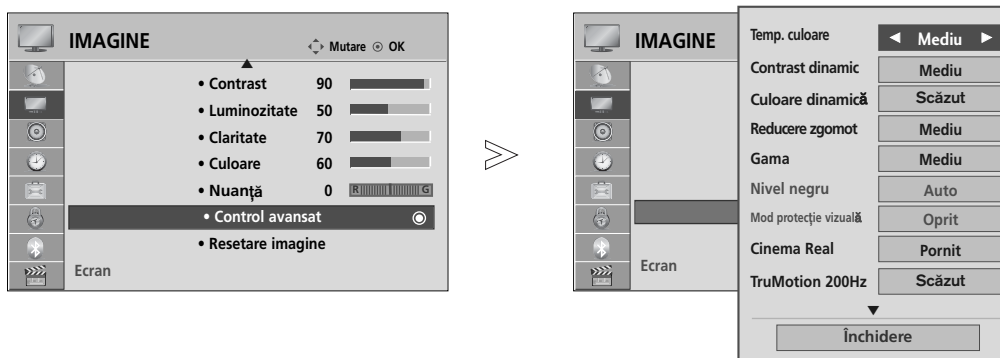

Puteți calibra ecranul pentru fiecare Mod imagine sau seta valoarea video în funcție de ecranul video special.

Puteți seta valoarea video diferit pentru fiecare intrare.

Pentru a reseta ecranul la setările din fabrică după ajustarea fiecărui mod video, executați funcția 'Reset (Resetare) pentru fiecare Mod imagine.

Imaginea ilustrată ar putea fi diferită față de televizorul dumneavoastră.



-   Selectați **IMAGINE**.
-   Selectați **Control avansat**.
-   Selectați Sursa pe care o doriți.:
Temp. culoare, Contrast dinamic, Culoare dinamică, Reducere zgomot, Gama, Nivel negru, Mod protecție vizuală, Cinema Real, TruMotion 200Hz sau TruMotion 100Hz, Gamă culori, îmbunătățire margine, xvYCC sau OPC. (Consultați pagina. 72~73)
-  Efectuați reglajele corespunzătoare.

- Apăsați butonul **MENU** (MENIU) pentru a reveni la vizualizarea normală a televizorului.
- Apăsați butonul **RETURN** (Revenire) pentru a accesa meniul anterior.









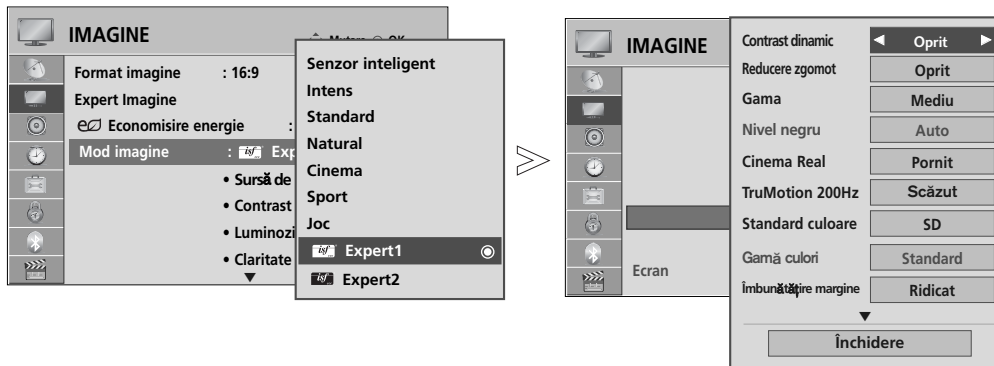

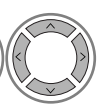

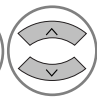
Control avansat al imaginii

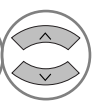
Segmentând categoriile, **Expert1** și **Expert2** oferă mai multe categorii pe care utilizatorii le pot configura așa cum consideră necesar, oferind calitatea optimă a imaginii pentru utilizatori.

Această procedură poate fi utilizată, de asemenea, pentru a ajuta un profesionist să optimizeze performanța TV, utilizând materiale video specifice.

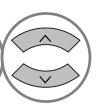
Imaginea ilustrată ar putea fi diferită față de televizorul dumneavoastră.

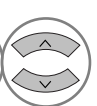

-   Selectați **IMAGINE**.
-   Selectați **Mod imagine**.
-   Selectați  **Expert1** sau  **Expert2**.
-   Selectați **Control expert**.
-   Selectați Sursa pe care o doriți.
-  Efectuați reglajele corespunzătoare.

- Apăsați butonul **MENU** (MENIU) pentru a reveni la vizualizarea normală a televizorului.
- Apăsați butonul **RETURN** (Revenire) pentru a accesa meniul anterior.

CONTROLUL IMAGINILOR

* Această funcție nu este disponibilă pentru toate modelele.

<p>Temp. culoare [Control avansat] (Cald/Mediu/Rece)</p>	<ul style="list-style-type: none"> ■ Selectați una dintre cele trei opțiuni de ajustare automată a culorii. Selectați cald pentru a accentua culorile calde, cum este roșu, sau rece pentru a vedea imaginile cu mai mult albastru.
<p>Contrast dinamic (Oprit/Scăzut/Mediu/Ridicat)</p>	<ul style="list-style-type: none"> ■ Ajustează contrastul pentru a-l menține la nivelul optim în funcție de luminozitatea ecranului. Imaginea este îmbunătățită prin sporirea luminozității părților luminoase și întunecarea și mai mult a părților întunecate.
<p>Culoare dinamică (Oprit/Scăzut/Ridicat)</p>	<ul style="list-style-type: none"> ■ Ajustează culorile ecranului, astfel încât să arate mai vii, mai bogate și mai clare. Această funcție îmbunătățește nuanța, saturația și intensitatea luminoasă astfel încât culorile roșu, albastru, verde și alb să apară mai vii.
<p>Reducere zgomot (Oprit/Scăzut/Mediu/Ridicat)</p>	<ul style="list-style-type: none"> ■ Reduce zgomotul ecranului fără a compromite calitatea video.
<p>Gama (Scăzut/Mediu/Ridicat)</p>	<ul style="list-style-type: none"> ■ Puteți ajusta luminozitatea zonei întunecate și a zonei nivelului de gri mediu ale imaginii. <ul style="list-style-type: none"> • Scăzut : Face mai luminoasă zona întunecată, precum și zona nivelului de gri mediu ale imaginii. • Mediu : Exprimă nivelurile imaginii originale. • Ridicat : Face mai întunecată zona întunecată, precum și zona nivelului de gri mediu ale imaginii.
<p>Nivel negru (Scăzut/Ridicat)</p>	<ul style="list-style-type: none"> • Scăzut : Imaginea ecranului devine mai întunecată. • Ridicat : Imaginea ecranului devine mai luminoasă. • Auto : Realizând nivelul de negru al ecranului și setându-l în mod automat la valoare înaltă sau Scăzută. ■ Setati nivelul de negru al ecranului la nivelul corespunzător. ■ Această funcție permite să selectați 'Scăzut' sau 'Ridicat' în modul următor: AV (NTSC-M), HDMI sau Componentă. În caz contrar, 'Nivel negru' este setat pe 'Automat'.
<p>Mod protecție vizuală (Pornit/Oprit)</p>	<p>*Această funcție nu este disponibilă pentru toate modelele.</p> <ul style="list-style-type: none"> ■ Ajustează luminozitatea ecranului, pentru ca acesta să nu devină prea luminos. Diminuează luminozitatea imaginilor deosebit de luminoase. ■ Această funcție este dezactivată în 'Mod imagine-Intens, Cinema, Senzor inteligent'.
<p>Cinema Real (Pornit/Oprit)</p>	<ul style="list-style-type: none"> ■ Puteți viziona un material video în stil cinema prin eliminarea efectului de trepidare. ■ Utilizați această funcție la vizionarea filmelor. ■ Această funcție poate fi activă chiar dacă se dezactivează TruMotion.
<p>TruMotion 100Hz sau TruMotion 200Hz (Oprit/Scăzut/Ridicat)</p>	<p>*Această funcție nu este disponibilă pentru toate modelele.</p> <ul style="list-style-type: none"> • Ridicat : Asigură mișcare lină a imaginii. • Scăzut : Asigură mișcare lină a imaginii. Utilizați această setare pentru utilizare standard. • Oprit : Utilizați această setare când "Ridicat" sau "Scăzut" generează zgomot. ■ TruMotion 100Hz poate reduce percepția încetășării în scenele cu mișcare rapidă, prin afișarea a o sută de imagini pe secundă. ■ TruMotion 200Hz afișează 200 cadre pe secundă, combinând tehnologia avansată 100Hz cu tehnologia Scanning Backlight (Scanare luminoasă). Aceasta este o tehnologie verificată de la Intertek & TÜV Rheinland. ■ Se folosește pentru obținerea celei mai bune imagini fără nici un contur mișcat când introduceți o imagine rapidă sau o sursă de film. ■ Această funcție este dezactivată în modul RGB-PC, HDMI-PC. ■ Dacă activați "TruMotion 100Hz" sau "TruMotion 200Hz", este posibil să apară zgomot pe ecran. <p>În această situație, setați "TruMotion 100Hz" sau "TruMotion 200Hz" în mod "Off" (Oprit).</p>

Gamă culori (Lat/Standard)	<ul style="list-style-type: none"> • Standard : Mod pentru reproducerea culorii originale în funcție de standardul semnalului de intrare, independent de caracteristicile afișajului. • Lat: Mod pentru utilizarea și configurarea zonei de culoare bogată a afișajului. <ul style="list-style-type: none"> ■ Maximizează utilizarea zonei de culoare care poate fi exprimată.
Îmbunătățire margine (Oprit/Scăzut/Ridicat)	<ul style="list-style-type: none"> ■ Afișează unele părți ale filmului mai clare și mai distincte și totuși naturale. ■ Această funcție este activată în Picture Mode (Mod imagine) - Cinema, Expert.
xvYCC (Auto/Oprit/Pornit)	<ul style="list-style-type: none"> *Această funcție nu este disponibilă pentru toate modelele. ■ Aceasta este o funcție pentru exprimarea unei culori mai bogate. ■ Această funcție este activată în 'Mod imagine - Cinema, Expert' atunci când un semnal xvYCC este introdus prin HDMI.
OPC (Pornit/Oprit)	<ul style="list-style-type: none"> *Această funcție nu este disponibilă pentru toate modelele. ■ Datorită tehnologiei care reduce consumul de energie, în timp ce menține aceeași luminozitate, această funcție are efectul de reducere a consumului de energie, îmbunătățind contrastul.
Standard culoare (SD/HD)	<ul style="list-style-type: none"> ■ Converteste culoarea unui material video diferit în culoare HD. Această funcție este setată pentru formatul de culoare SD video (BT-601) și HD video (BT-709).
Model Expert (Oprit/Expert1/Expert2)	<ul style="list-style-type: none"> ■ Acesta este modelul necesar pentru ajustarea avansată. ■ Această funcție este activată în 'Mod imagine - Expert' atunci când urmăriți DTV.
Filtru culoare (Oprit/Roșu/Verde/Albastru)	<ul style="list-style-type: none"> ■ Aceasta este funcția pentru filtrarea culorilor specifice ale materialului video. Puteți utiliza filtrul RGB pentru a seta corect saturația și nuanța culorii.
Temp. culoare [Control expert] (Mediu/Cald/Rece)	<ul style="list-style-type: none"> ■ Aceasta este funcția pentru ajustarea culorii în ansamblu a ecranului la sensibilitatea dorită. <ol style="list-style-type: none"> a. • Metodă: 2 Puncte <ul style="list-style-type: none"> • Model: Intern, Extern • Contrast roșu/verde/albastru, Luminozitate roșu/verde/albastru: Intervalul de ajustare este -50 ~ +50. b. • Metodă: 10 puncte IRE. <ul style="list-style-type: none"> • Model: Intern/Extern • IRE (Institute of Radio Engineers) este unitatea de afișare a dimensiunii unui semnal video și se poate seta la 10, 20, 30 - 100. Puteți ajusta Roșu, Verde sau Albastru în funcție de fiecare setare. • Luminance: Această funcție afișează valoarea intensității luminoase calculată pentru 2.2 gamma. Puteți introduce valoarea dorită a intensității luminoase la 100 IRE, apoi valoarea țintă a intensității luminoase pentru 2.2 gamma este afișată la fiecare 10 pași, de la 10 IRE până la 90 IRE. • Roșu/Verde/Albastru: Intervalul de ajustare este -50 ~ +50.
Sistem de gestionare a lucrării	<ul style="list-style-type: none"> ■ Fiind instrumentul utilizat de experți pentru a face ajustări cu ajutorul mirelor de control, acesta nu afectează alte culori, dar poate fi utilizat pentru ajustarea selectivă a 6 zone de culoare (roșu/verde/albastru/cyan/magenta/galben). Este posibil ca diferența de culoare să nu fie distinctivă, chiar dacă faceți ajustări pentru materialul video în general. ■ Ajustează roșu/verde/albastru/galben/cyan/magenta. • Culoare roșu/verde/albastru/galben/cyan/magenta: Intervalul de ajustare este -30 ~ +30. • Tentă culoare roșu/verde/albastru/galben/cyan/magenta: Intervalul de ajustare este -30 ~ +30. ■ Această funcție este dezactivată în modul RGB-PC și HDMI (PC).

CONTROLUL IMAGINILOR

RESETARE IMAGINE

aSetările modului de imagine selectat revin la setările implicite stabilite în fabrică.

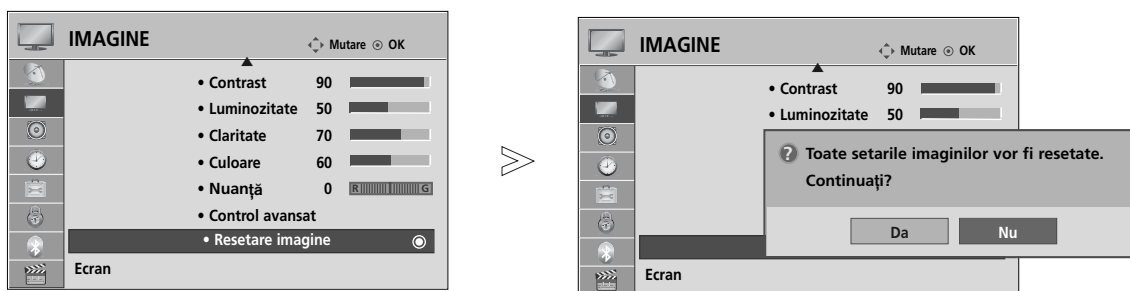

- 1   Selectați **IMAGE**.
- 2   Selectați **Resetare imagine**.
- 3   Selectați **Da** sau **Nu**.
- 4  Inițializați valoarea reglată.

- Apăsați butonul **MENU** (MENIU) pentru a reveni la vizualizarea normală a televizorului.
- Apăsați butonul **RETURN** (Revenire) pentru a accesa meniul anterior.

INDICATOR ALIMENTARE

Vă ajută să reglați luminozitatea diodelor LED în mișcare atunci când televizorul este pornit.





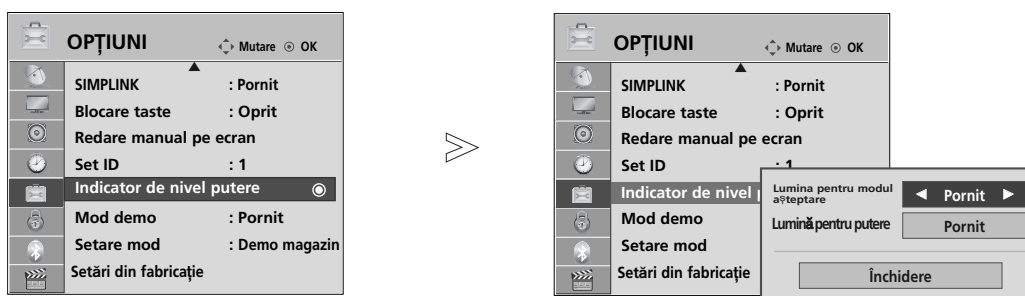

Lumina pentru modul așteptare

Determină dacă trebuie să setați becul indicator de pe partea frontală a TV pe **Pornit** sau **Oprit** în modul de așteptare.

Lumină pentru putere

Determină dacă trebuie să setați becul indicator de pe partea frontală a TV pe **Pornit** sau **Oprit** atunci când alimentarea este pornită.



-   Selectați **OPȚIUNI**.
-   Selectați **Indicator de nivel putere**.
-   Selectați **Lumina pentru modul așteptare** sau **Lumină pentru putere**.
-  Selectați Sursa pe care o doriți..

- Apăsați butonul **MENU** (MENIU) pentru a reveni la vizualizarea normală a televizorului.
- Apăsați butonul **RETURN** (Revenire) pentru a acceas meniul anterior.

CONTROLUL IMAGINILOR

Mod demonstrativ





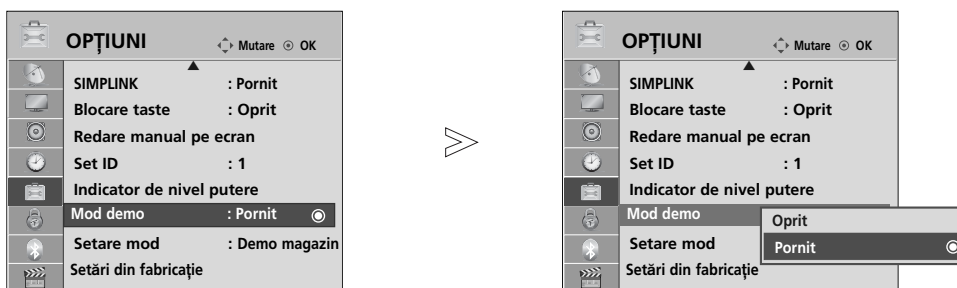

Afișează expoziția de diapoziție pentru a explica diferitele logouri ale acestui TV.

Nu se poate utiliza **Mod demo** în modul **Utilizare acasă**.

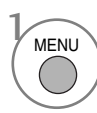
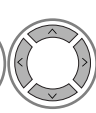
Demo magazin, Mod demo este setat automat pe **Pornit**.

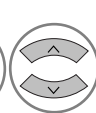
După ce **Mod demo** este setat pe **Oprit** în **Demo magazin**, **Mod demo** nu rulează și numai ecranul este resetat. Ecranul este resetat automat după 5 minute în Demo mode (Mod demonstrativ).



-   Selectați **OPTIUNI**.
-   Selectați **Mod demo**.
-   Selectați **Pornit** pentru a afișa diferitele logouri ale TV.
-  Reveniți la vizionarea TV.
Dacă doriți să opriți demonstrația, apăsați orice buton. (cu excepția butonului MUTE(SONOR OPRIT),  + , -)







- Apăsați butonul **MENU** (MENIU) pentru a reveni la vizualizarea normală a televizorului.
- Apăsați butonul **RETURN** (Revenire) pentru a acceas meniul anterior.

Setare mod

Recomandăm setarea TV pe modul 'Utilizare acasă' pentru cea mai bună calitate a imaginii în mediul locuinței dvs.

Modul 'Demo magazin' este setarea optimă pentru mediile comerciale.



- 1   Selectați **OPTIUNI**.
- 2   Selectați **Setare mod**.
- 3   Selectați **Demo magazin** sau **Utilizare acasă**.
- 4  Salvați.

- Apăsați butonul **MENU** (MENIU) pentru a reveni la vizualizarea normală a televizorului.
- Apăsați butonul **RETURN** (Revenire) pentru a accesa meniul anterior.

CONTROL SUNET ȘI LIMBĂ





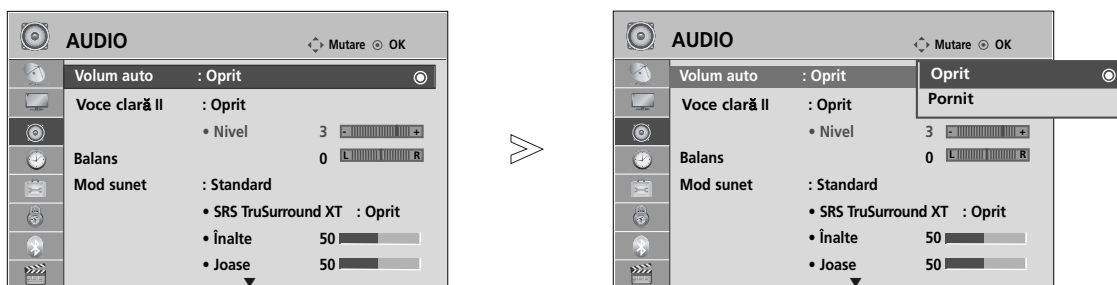

NIVEL VOLUM AUTOMAT

Volumul automat păstrează un nivel de volum egal chiar dacă schimbați programele.

Deoarece fiecare stație de emisie are propriile condiții de emisie a semnalului, poate fi necesară ajustarea volumului de fiecare dată când se schimbă canalul. Această funcție permite utilizatorilor să beneficieze de nivele de volum stabile prin realizarea unor setări automate pentru fiecare program.

În cazul în care calitatea sunetului sau volumul nu este la nivelul dorit, se recomandă utilizarea unui sistem home theater sau amp separat, pentru adaptarea la mediile diferite ale utilizatorilor.



-   Selectați **AUDIO**.
-   Selectați **Volum auto**.
-   Selectați **Pornit** sau **Oprit**.

- Apăsați butonul **MENU** (MENIU) pentru a reveni la vizualizarea normală a televizorului.
- Apăsați butonul **RETURN** (Revenire) pentru a acceas meniul anterior.

VOCE CLARĂ II

Făcând diferențierea intervalului de sunete ale persoanelor de alte tipuri, permite utilizatorilor să asculte vocile oamenilor mai bine.

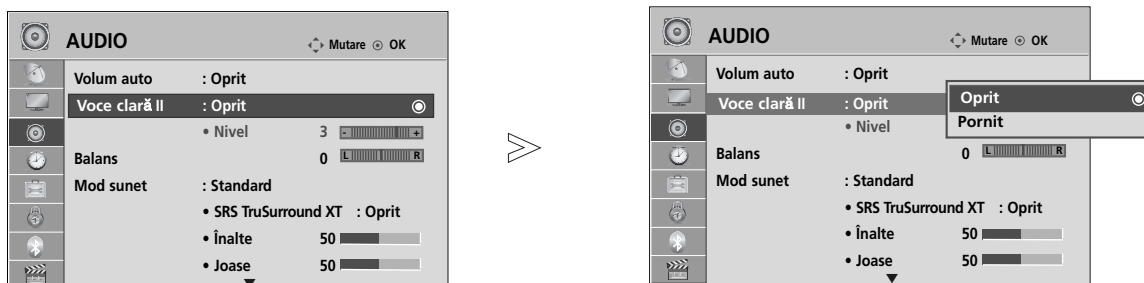

- 1   Selectați **AUDIO**.
- 2   Selectați **Voce clară II**.
- 3   Selectați **Pornit** sau **Oprit**.

- Dacă selectați “**Pornit**” pentru **Voce clară II**, funcția **SRS TruSurround XT** nu va funcționa.
- Selectați un nivel între **-6** și **+6**.

Ajustarea pentru Nivel Voce clară cu selectarea Pornit

- 4   Selectați **Nivel**.
- 5   Efectuați reglajele dorite.

- Apăsați butonul **MENU** (MENIU) pentru a reveni la vizualizarea normală a televizorului.
- Apăsați butonul **RETURN** (Revenire) pentru a acceas meniul anterior.

CONTROL SUNET ȘI LIMBĂ

CONFIGURĂRILE SUNETULUI PRESETAT - MOD SUNET

Puteți selecta setarea de sunet preferată; Standard, Music (Muzică), Cinema, Sport sau Game (Joc) și puteți ajusta de asemenea Treble (Sunete înalte), Bass (Sunete joase).

Modul sunet vă permite să vă bucurați de cea mai bună calitate a sunetului fără a fi nevoie de reglări speciale, întrucât televizorul configurează opțiunile corespunzătoare ale sunetului în funcție de conținutul programului.

Standard, Music (Muzică), Cinema, Sport și Game (Joc) sunt presetate din fabrică pentru calitate optimă a sunetului.

- Standard** Oferă sunet de calitate standard.
- Muzică** Optimizează sunetul pentru a asculta muzică.
- Cinema** Optimizează sunetul pentru vizualizarea filmelor.
- Sport** Optimizează sunetul pentru vizualizarea evenimentelor sportive.
- Joc** Optimizează sunetul pentru accesarea jocurilor.

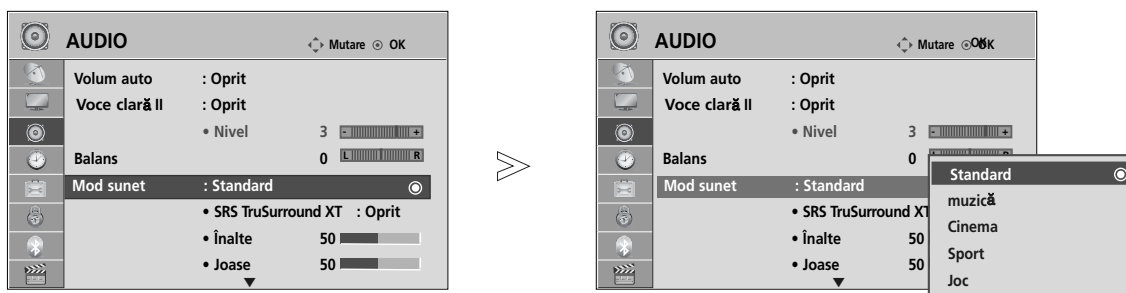

1   Selectați **AUDIO**.

2   Selectați **Mod sunet**.

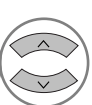







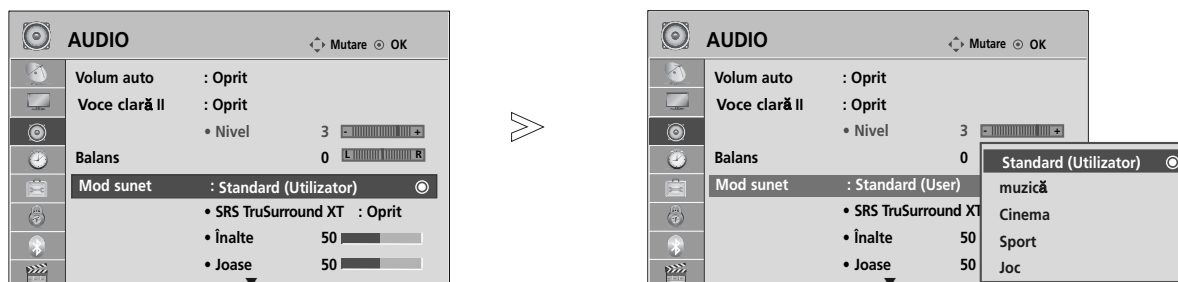

3   Selectați **Standard, Muzică, Cinema, Sport sau Joc**.

- Puteți regla de asemenea **Mod sunet** din meniul rapid **Q. Menu**.

- Apăsați butonul **MENU** (MENIU) pentru a reveni la vizualizarea normală a televizorului.
- Apăsați butonul **RETURN** (Revenire) pentru a accesa meniul anterior.

REGLAREA SETĂRILOR SUNETULUI - MOD UTILIZATOR



- 1   Selectați **AUDIO**.
- 2   Selectați **Mod sunet**.
- 3   Selectați **Standard, Muzică, Cinema, Sport** sau **Joc**.
- 4   Selectați **Înalte, Joase**.
- 5   Configurați nivelul sonor dorit.

- Apăsați butonul **MENU** (MENIU) pentru a reveni la vizualizarea normală a televizorului.
- Apăsați butonul **RETURN** (Revenire) pentru a accesa meniul anterior.

SRS TRUSURROUND XT

Selectați această opțiune pentru sunet realist.

- 1   Selectați **AUDIO**.
- 2   Selectați **SRS TruSurround XT**.
- 3   Selectați **Pornit** sau **Oprit**.

• **SRS TruSurround XT** : TruSurround XT este o tehnologie SRS brevetată care rezolvă problema redării conținutului multi-canal 5.1 la două difuzoare.

- Apăsați butonul **MENU** (MENIU) pentru a reveni la vizualizarea normală a televizorului.
- Apăsați butonul **RETURN** (Revenire) pentru a accesa meniul anterior.

- ▶  este o marcă înregistrată a SRS Labs, Inc.
- ▶ Tehnologia TruSurround XT este încorporată sub licență SRS Labs, Inc.

CONTROL SUNET ȘI LIMBĂ

BALANS

Puteți regla balansul sunetului difuzorului la nivelele pe care le doriți.

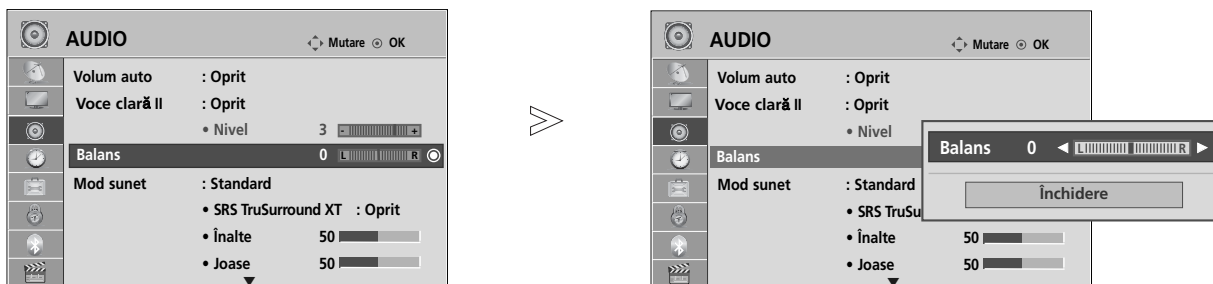

1   Selectați **AUDIO**.

2   Selectați **Balans**.

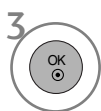
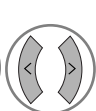
3   Efectuați reglajele dorite.

- Apăsați butonul **MENU** (MENIU) pentru a reveni la vizualizarea normală a televizorului.
- Apăsați butonul **RETURN** (Revenire) pentru a accesa meniul anterior.

ACTIVAREA/DEZACTIVAREA DIFUZOARELOR TV

Puteți regla starea difuzoarelor interne.

La **AV1, AV2, AV3** (Cu excepția 42/47SL9***), **COMPONENT, RGB** și **HDMI1** cu cablu de la HDMI la DVI, sonorul televizorului poate fi redat chiar dacă nu există semnal video.

Dacă doriți să utilizați sistemul stereo HiFi extern, dezactivați difuzoarele interne ale televizorului.

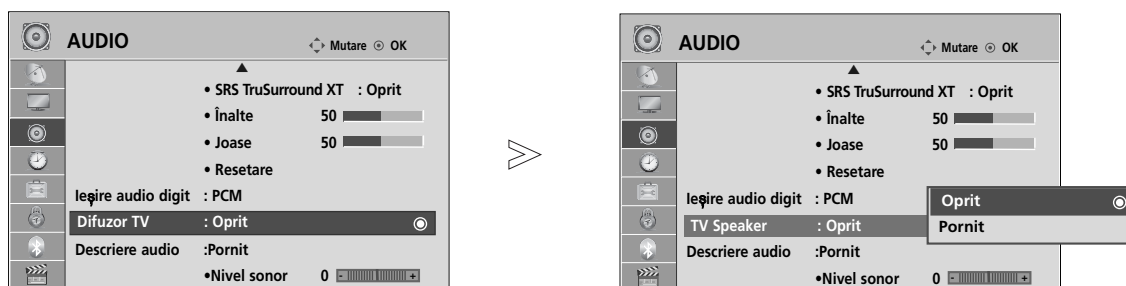

-   Selectați **AUDIO**.
-   Selectați **Difuzor TV**.
-   Selectați **Pornit** sau **Oprit**.

- Apăsăți butonul **MENU** (MENIU) pentru a reveni la vizualizarea normală a televizorului.
- Apăsăți butonul **RETURN** (Revenire) pentru a acceas meniul anterior.

! OBSERVAȚIE

- ▶ Dacă difuzorul TV este oprit în timp ce sistemul Home Theater Simplink este activat, ieșirea sunetului este comutată automat pe difuzorul Home Theater, dar dacă difuzorul TV este pornit, sunetul este emis prin acesta.
- ▶ Anumite meniuri din AUDIO sunt dezactivate atunci când TV Speaker (Difuzor TV) este setat pe Off (Oprit).

CONTROL SUNET ȘI LIMBĂ

DTV Audio setting (Setare audio DTV) (DOAR ÎN MOD DIGITAL)

(Acest meniu este activ numai în Suedia.)

Atunci când mai multe tipuri de formate audio există într-un semnal de intrare, această funcție vă permite să selectați tipul dorit.

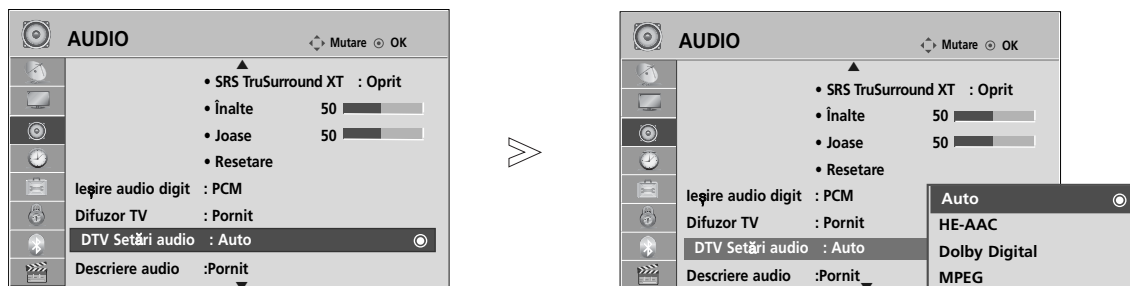

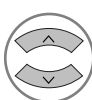
- 1   Selectați **AUDIO**.
- 2   Selectați **DTV Setări audio**.
- 3   Selectați **Auto, HE-AAC, Dolby Digital** sau **MPEG**.

- Apăsați butonul **MENU** (MENIU) pentru a reveni la vizualizarea normală a televizorului.
- Apăsați butonul **RETURN** (Revenire) pentru a accesa meniul anterior.

- **Auto**: Emite automat în ordinea **HE-AAC > Dolby Digital > MPEG**.
- **HE-AAC, Dolby Digital, MPEG**: Permite utilizatorilor să selecteze tipul de format audio dorit. Dacă se selectează **MPEG**, se va emite întotdeauna în format **MPEG**. Dacă formatul **MPEG** nu este acceptat, se selectează **HE-AAC** și **Dolby Digital**, în această ordine.
- Consultați pag. 91 (Selectare limbă audio)

SELECTARE IEȘIRE AUDIO DIGITAL

Această funcție vă permite să selectați Digital Audio Output (Ieșirea Audio Digitală) preferată. Televizorul poate oferi o ieșire Dolby Digital doar pe un canal ce difuzează sunet Dolby Digital Audio. Atunci când este disponibil Dolby digital, selectând Auto în meniul ieșire audio digit se va seta ieșirea SPDIF(Sony Philips Digital InterFace) la Dolby Digital. Dacă Auto este selectat în meniul de ieșire audio digitală atunci când Dolby Digital nu este disponibil, ieșirea SPDIF va fi PCM(Pulse-code modulation). Chiar dacă atât Dolby Digital cât și limba Audio au fost setate într-un post care poate difuza Dolby Digital Audio, va fi redat doar Dolby Digital.

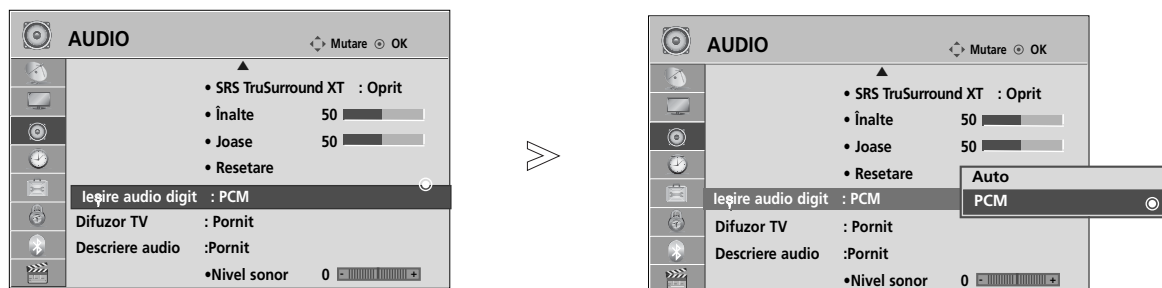

- 1   Selectați **AUDIO**.
- 2   Selectați **Ieșire audio digit**.
- 3   Selectați **Auto** sau **PCM**.



Fabricat sub licența Dolby Laboratories. 'Dolby' și simbolul D dublat sunt mărci înregistrate ale Dolby Laboratories.

- Există posibilitatea ca în modul HDMI unele dispozitive de redare DVD să nu difuzeze sunetul SPDIF. În acel stadiu, setați ieșirea audio digitală a dispozitivului de redare DVD la PCM. (În HDMI, nu se acceptă Dolby Digital Plus).

Element	Intrare audio	Ieșire audio digitală
Auto (Difuzor pornit)	MPEG DD DD+ HE-AAC	PCM DD DD PCM
Auto (Difuzor oprit)	MPEG DD DD+ HE-AAC	PCM DD DD DD
PCM	PCM	PCM

- Apăsați butonul **MENU** (MENIU) pentru a reveni la vizualizarea normală a televizorului.
- Apăsați butonul **RETURN** (Revenire) pentru a acceas meniul anterior.

CONTROL SUNET ȘI LIMBĂ

REINIȚIALIZARE AUDIO

Setările modului de sunet selectat revin la setările implicite stabilite în fabrică.

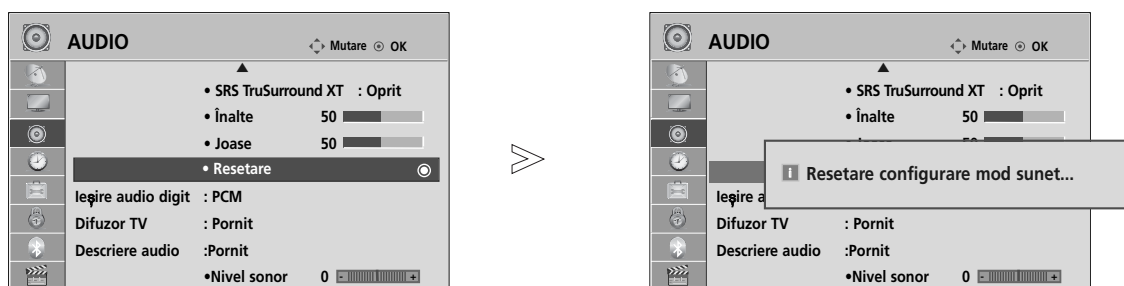

1   Selectați **AUDIO**.

2   Selectați **Resetare**.

3  Inițializați valoarea reglată.





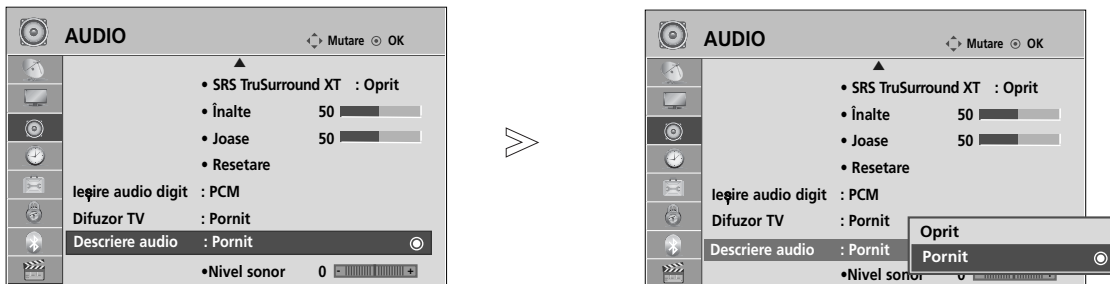

- Apăsați butonul **MENU** (MENIU) pentru a reveni la vizualizarea normală a televizorului.
- Apăsați butonul **RETURN** (Revenire) pentru a accesa meniul anterior.

DESCRIERE AUDIO (DOAR ÎN MOD DIGITAL)





Această funcție este pentru nevăzători și oferă un material audio explicativ, care descrie situația curentă în cadrul unui program TV, în plus față de semnalul audio de bază.

Dacă se selectează Descriere audio activată, se asigură semnalul audio de bază și descrierea audio numai pentru acele programe care au inclusă opțiunea Descriere audio.



- 1   Selectați **AUDIO**.
- 2   Selectați **Descriere audio**.
- 3   Selectați **Pornit** sau **Oprit**.

Ajustarea pentru Volum Descriere audio cu selectarea Pornit

- 4   Selectați **Volum**.
- 5   Efectuați reglajele dorite.



- Apăsăți butonul **MENU** (MENIU) pentru a reveni la vizualizarea normală a televizorului.
- Apăsăți butonul **RETURN** (Revenire) pentru a accesa meniul anterior.

CONTROL SUNET ȘI LIMBĂ

I/II

Recepția stereo / duală (Doar în mod analog)

Atunci când este selectat un program, informația de sunet pentru post apare împreună cu numărul de program și numele postului.

-   Selectați **Audio**.
-   Selectați ieșirea de sunet.

Difuzare	Afișare pe ecran
Mono	MONO
Stereo	STEREO
Dual (în două limbi)	DUAL I, DUAL II, DUAL I+II

■ Selectarea sunetului mono

Dacă semnalul stereo este slab în cadrul recepției stereo, puteți comuta la mono. În recepția mono, claritatea sunetului este îmbunătățită.

■ Selecția limbii pentru difuzarea de emisiuni în două limbi

Dacă un program poate fi recepționat în două limbi, puteți comuta la DUAL I, DUAL II sau DUAL I+II.

DUAL I trimite la difuzoare limba primară în care este difuzată emisiunea.

DUAL II trimite la difuzoare limba secundară în care este difuzată emisiunea.

DUAL I+II trimite la fiecare difuzor una din cele două limbi în care este difuzată emisiunea.

Recepția de tip NICAM (Doar în mod analog)

Dacă monitorul dumneavoastră este prevăzut cu receptor pentru recepția de tip NICAM, puteți recepționa sunetul digital de înaltă calitate de tip NICAM.

Ieșirea sunetului poate fi selectată conform tipului de emisie recepționată.

-
- 1 In cazul recepției de tip NICAM mono, puteți selecta **NICAM MONO** sau FM MONO.
 - 2 In cazul recepției de tip NICAM stereo, puteți selecta **NICAM STEREO** sau FM MONO. Dacă semnalul stereo este slab, comutați la FM MONO.
 - 3 In cazul recepției de tip NICAM dual, puteți selecta **NICAM DUAL I**, **NICAM DUAL II** sau **NICAM DUAL I+II** sau FM MONO.
-

Selectarea ieșirii de sunet

În modul AV, Component, RGB și HDMI puteți selecta ieșirea de sunet pentru difuzorul stâng și difuzorul drept.

Selectați ieșirea de sunet.

L+R: Semnalul audio de la intrarea audio L este trimis la difuzorul stâng, iar semnalul audio de la intrarea audio R este trimis la difuzorul drept.

L+L: Semnalul audio de la intrarea audio L este trimis la difuzoarele stâng și drept.

R+R: Semnalul audio de la intrarea audio R este trimis la difuzoarele stâng și drept.

CONTROL SUNET ȘI LIMBĂ

Selectare țară / Limbă pentru meniul afișat pe ecran

Meniul ghidului de instalare este afișat pe ecranul televizorului când este pornit pentru prima dată.

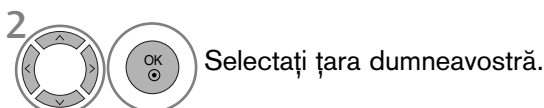
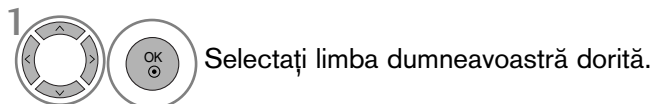

* Dacă doriți să modificați Selectarea țării / limbii

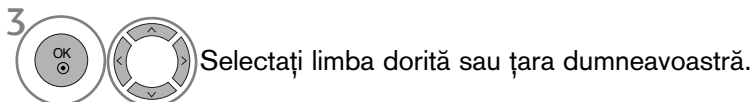

- Apăsăți butonul **MENU** (MENIU) pentru a reveni la vizualizarea normală a televizorului.
- Apăsăți butonul **RETURN** (Revenire) pentru a acceas meniul anterior.

! OBSERVAȚIE

- ▶ Dacă nu finalizați instalarea **Installation guide** (Ghidului de instalare) prin apăsarea butonului **RETURN** sau întrerupeți afișarea OSD (afișaj pe ecran), acesta va apărea repetat, când este aprins televizorul.
- ▶ Dacă selectați greșit țara, este posibil ca teletextul să nu apară corect pe ecran și să aveți unele probleme când utilizați teletextul.
- ▶ Este posibil ca funcția CI (Interfață Comună) să nu fie aplicată pe baza circumstanțelor de televizare din țară.
- ▶ Este posibil ca butoanele de control ale modului DTV să nu funcționeze, în funcție de circumstanțele de emisie din fiecare țară.
- ▶ În țările în care standardele emisie digitale nu sunt stabilite, unele funcții DTV ar putea să nu funcționeze, în funcție de condițiile emisie.
- ▶ Setarea de țară 'UK' trebuie activată doar în UK.
- ▶ Dacă setarea țării are valoarea "--", sunt disponibile programele standard difuzate în sistem digital terestru/cablu în Europa, dar este posibil ca anumite funcții DTV să nu funcționeze corespunzător.

SELECTARE LIMBĂ (DOAR ÎN MOD DIGITAL)

Funcția AUDIO vă permite să selectați limba dumneavoastră preferată pentru audio. Dacă datele audio în limba selectată nu sunt emise, sonorul va fi redat în limba implicită.

Utilizați funcția **Subtitrare** atunci când sunt difuzate subtitrări în două sau mai multe limbi. Dacă datele de subtitrare în limba selectată nu sunt emise, subtitrarea va fi afișată în limba implicită.

Atunci când limbile pe care le-ați selectat ca primare pentru **Limbă audio** și **Limba subtitrării** nu sunt acceptate, puteți selecta limba din categoria secundară.

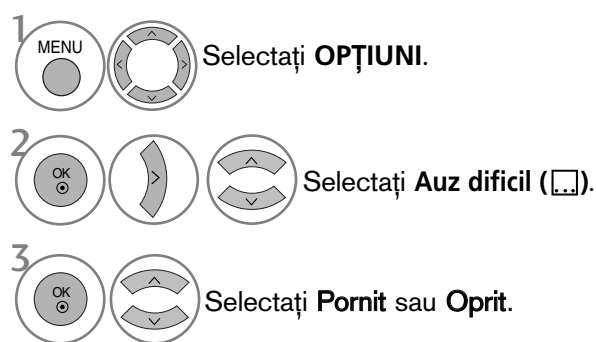
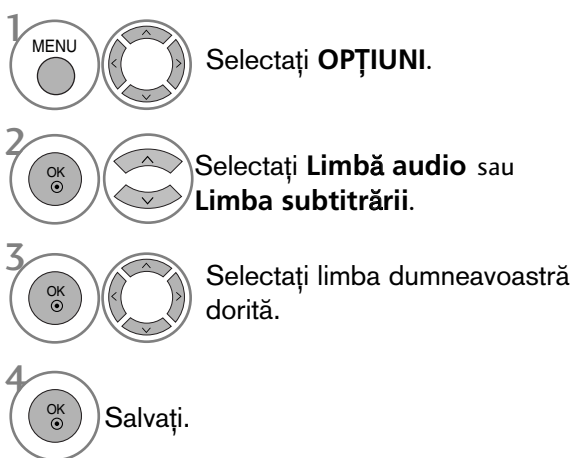

- Apăsați butonul **RETURN** (Revenire) pentru a accesa meniul anterior.

< Selectare limbă audio >

- ▶ Când sunt emise două sau mai multe limbi, puteți selecta limba audio dorită.

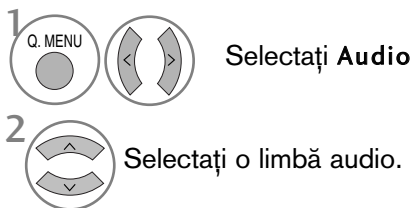

< Selectare limbă subtitrare >

- ▶ Dacă sunt emise două sau mai multe limbi pentru subtitrare, puteți selecta limba de subtitrare cu ajutorul butonului **SUBTITLE** de pe telecomandă.
- ▶ Apăsați butonul $\wedge \vee$ pentru a selecta o limbă de subtitrare.

- Sonorul/subtitrarea pot fi afișate într-o formă mai simplă cu 1-3 caractere emise de către furnizorul de servicii.
- Dacă selectați sonor suplimentar (Audio pentru persoane cu probleme de vedere/auz), se poate auzi o parte din coloana sonoră principală.

Informații OSD limbă audio

Afișaj	Stare
N.A	Serviciul nu este disponibil
MPEG	Audio MPEG
Dolby Digital	Audio Dolby Digital
Audio pentru "Persoane cu probleme de vedere"	Audio pentru "Persoane cu probleme de vedere"
ABC	Audio pentru "Persoane cu probleme de auz"
Dolby Digital Plus	Dolby Digital Plus Audio
AAC	AAC Audio

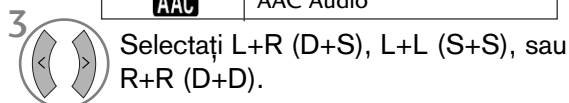

Informații OSD limbă subtitrare

Afișaj	Stare
N.A	Serviciul nu este disponibil
Subtitrare teletext	Subtitrare teletext
ABC	Subtitrare pentru "Persoane cu deficiențe de auz"

CONFIGURAREA OREI

SETAREA CEASULUI





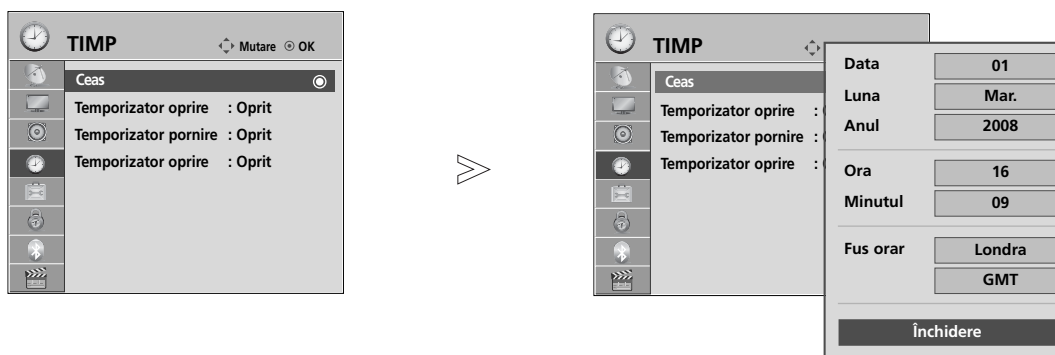

Ceasul este setat automat când se recepționează semnalul digital. (Este posibil să setați ceasul dacă televizorul nu are semnal DTV.)

Înainte de a utiliza funcția de pornire / trecere în modul standby la momentul stabilit, trebuie să setați timpul corect.

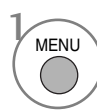
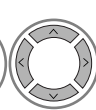
Atunci când selectați un oraș care corespunde unui Fus orar, ora televizorului este setată conform informațiilor bazate pe datele despre fusul orar și GMT (Ora Meridianului Greenwich) primite la semnalul de difuzare atunci când ora este setată automat de un semnal digital.

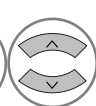
Dacă Clock (Ceas) este setat în mod DTV, nu puteți schimba ora, însă dacă numele orașului în Time Zone (Fus orar) este schimbat în decalare, puteți modifica cu 1 oră.

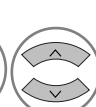

-   Selectați **TIMP**.
-   Selectați **Ceas**.
-   Selectați opțiunea pentru an, lună, dată, oră sau Time Zone (Fus orar).
-   Setați opțiunea pentru an, lună, dată, oră sau Time Zone (Fus orar).

- Apăsăți butonul **MENU** (MENIU) pentru a reveni la vizualizarea normală a televizorului.
- Apăsăți butonul **RETURN** (Revenire) pentru a accesa meniul anterior.

DEZACTIVAREA/ACTIVAREA TEMPORIZATORULUI AUTOMAT

Funcțiile Pornit, respectiv Oprit, realizează pornirea automată a monitorului, respectiv trecerea sa automată în modul standby, la momentul stabilit.

La două ore după pornirea monitorului prin funcția Pornit, acesta va fi trecut automat în modul standby dacă până atunci nu a fost apăsat nici un buton.

După programarea funcțiilor, acestea operează zilnic la momentul stabilit.

Dacă ambele funcții au fost programate pentru același moment, se execută funcția **Oprit**.

Pentru ca funcția **Pornit** să aibă efect, monitorul trebuie să se afle în starea standby.

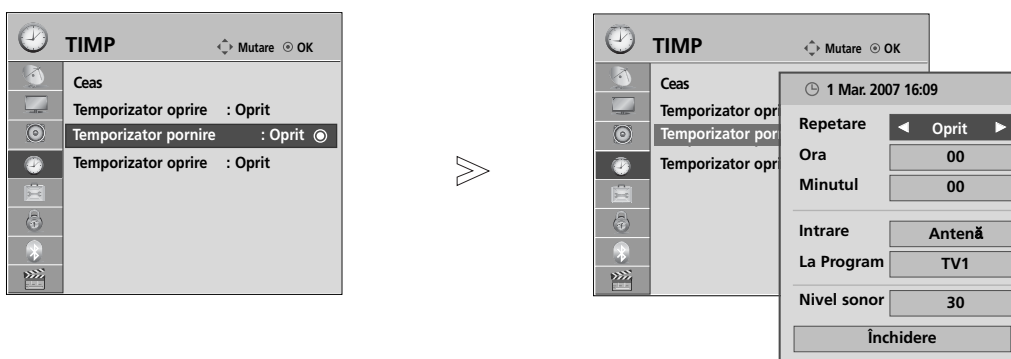

- 1 Selectați **TIMP**.
- 2 Selectați **Temporizator oprire** sau **Temporizator pornire**.
- 3 Selectați **Repetare**.
- 4 Selectați **Oprit**, **O dată**, **Zilnic**, **Lun ~ Vin**, **Sâm ~ Dum** sau **Dum**.
- 5 Configurați ora.
- 6 Configurați minutele.

- Pentru a anula funcțiile **Temporizator pornire/Temporizator oprire**, selecta **Oprit**.
 - Numai pentru funcția **Pornit**
- 1 Selectați **Intrare**.
 - 2 Selectați **Antenă** sau **Cablu**, **AV1**, **AV2**, **AV3** (Cu excepția 42/47SL9***), **Component**, **RGB** sau **HDMI1**, **HDMI2**, **HDMI3**, **HDMI4**.
 - 3 Configurați programul.
 - 4 Reglați nivelul volumului la pornire.

- Apăsați butonul **MENU** (MENIU) pentru a reveni la vizualizarea normală a televizorului.
- Apăsați butonul **RETURN** (Revenire) pentru a accesa meniul anterior.

CONFIGURAREA OREI

CONFIGURAREA TEMPORIZATORULUI SOMN

Nu este nevoie să vă aduceți aminte să închideți televizorul înainte de a vă culca. Regulatorul de timp pentru starea de inactivitate comută televizorul în modul standby la timpul prestabilit.

1   Selectați **Temporizator oprire**.

2  Selectați **Oprit, 10, 20, 30, 60, 90, 120, 180 sau 240 Min.**

- Atunci când stingeți monitorul, funcția este resetată.
- Puteți regla de asemenea **Temporizator oprire** din meniul **TIMP**.

CONTROL/RESTRICȚIE PARENTALĂ

SETARE PAROLĂ ȘI SISTEMUL DE BLOCARE

Dacă introduceți întâi parola, apăsați '0', '0', '0', '0' pe telecomandă.

Dacă un canal este blocat, introduceți parola pentru a-l debloca temporar.

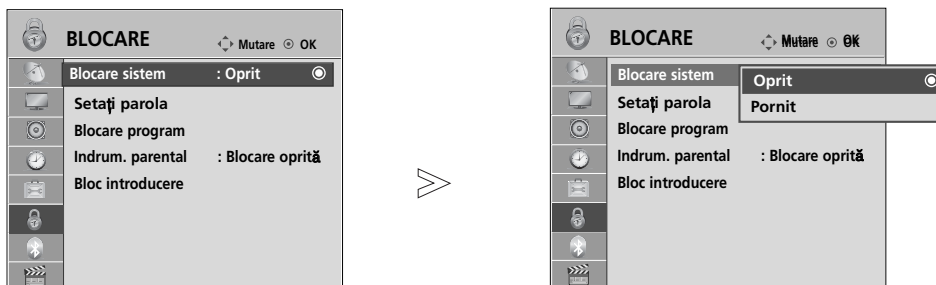

1   Selectați **BLOCARE**.

2   Selectați **Blocare sistem**.

3   Selectați **Pornit**.

4    Configurați parola.

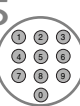
5  Introduceți o parolă de 4 cifre.
Asigurați-vă că vă veți aminti acest număr!
Introduceți din nou parola pentru a confirma.

• Dacă ați uitat parola, apăsați '7', '7', '7', '7', pe telecomandă.

- Apăsați butonul **MENU** (MENIU) pentru a reveni la vizualizarea normală a televizorului.
- Apăsați butonul **RETURN** (Revenire) pentru a accesa meniul anterior.

CONTROL/RESTRICȚIE PARENTALĂ







BLOCARE PROGRAM

Blochează orice programe pe care nu doriți să le vizionați sau la care nu doriți să aibă acces copii dumneavoastră.

Această funcție este disponibilă în Blocare sistem "Pornit".

Introduceți o parolă pentru a viziona un program blocat.



-   Selectați **BLOCARE**.
-   Selectați **Blocare program**.
-  Accesați **Blocare program**.
-   Selectați un program pentru blocare.

- Apăsăți butonul **MENU** (MENIU) pentru a reveni la vizualizarea normală a televizorului.
- Apăsăți butonul **RETURN** (Revenire) pentru a accesa meniul anterior.

CONTROL DE CĂTRE PĂRINȚI (DOAR ÎN MOD DIGITAL)

Această funcție se desfășoară conform informațiilor de la punctul de difuzare. În consecință, dacă semnalul conține informație eronată, această funcție nu poate fi utilizată.





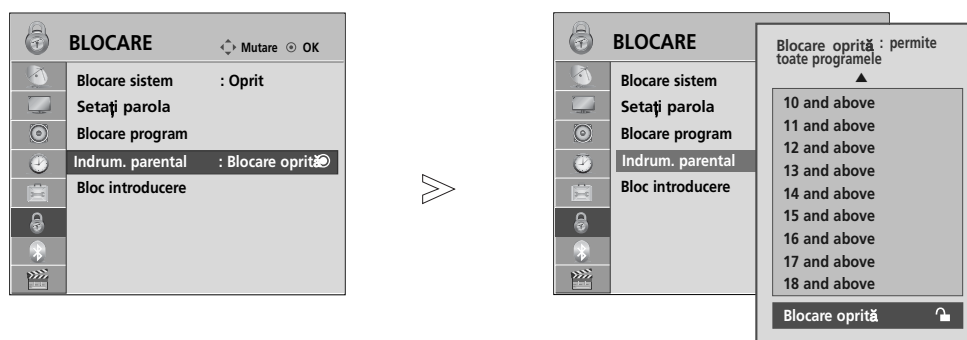

Pentru a avea acces la acest meniu este necesară o parolă.

Acest aparat este programat să rețină ultima opțiune selectată chiar dacă închideți televizorul.

Blochează orice programe pe care nu doriți să le vizionați sau la care nu doriți să aibă acces copii dumneavoastră.

Introduceți o parolă pentru a viziona un program clasificat.



-   Selectați **BLOCARE**.
-   Selectați **Indrumare parentală**.
-   Selectați un program pentru blocare.
-  Salvați.

- Apăsăți butonul **MENU** (MENIU) pentru a reveni la vizualizarea normală a televizorului.
- Apăsăți butonul **RETURN** (Revenire) pentru a accesa meniul anterior.



CONTROL/RESTRICȚIE PARENTALĂ

BLOCARE INTRARE EXTERNĂ

Vă permite să blocați o intrare.

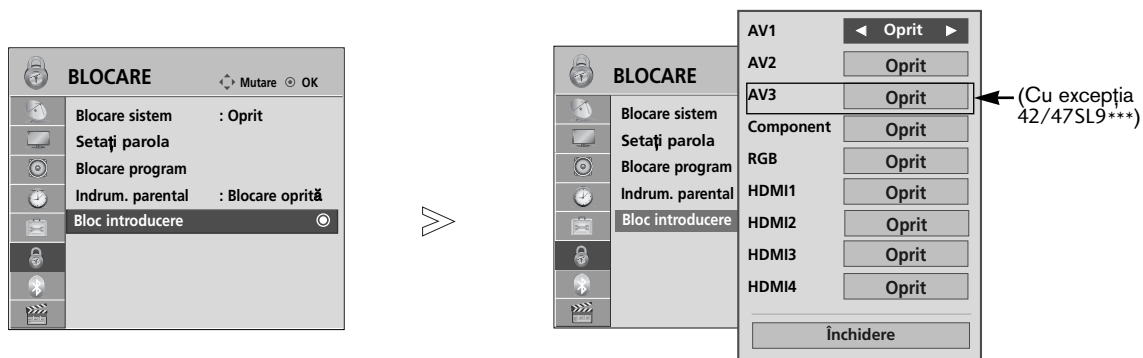
Această funcție este disponibilă în Blocare sistem "Pornit".

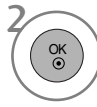
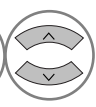







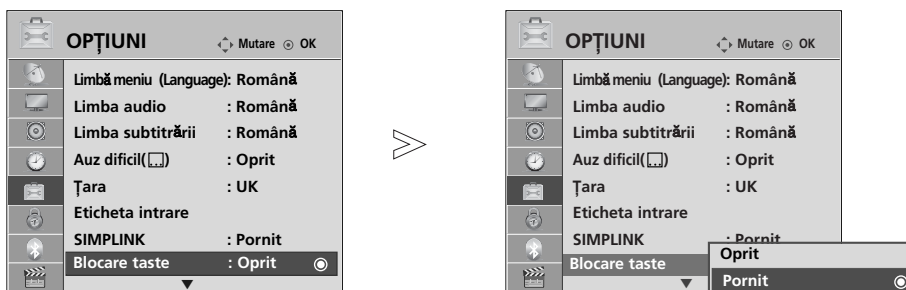

- 1   Selectați **BLOCARE**.
- 2   Selectați **Blocare intrare**.
- 3   Selectați sursa.
- 4   Selectați **Oprit** sau **Pornit**.
- 5  Salvați.

- Apăsați butonul **MENU** (MENIU) pentru a reveni la vizualizarea normală a televizorului.
- Apăsați butonul **RETURN** (Revenire) pentru a accesa meniul anterior.

BLOCARE TASTA

Monitorul poate fi astfel setat încât să nu poată fi controlat decât prin intermediul telecomenzii. Această caracteristică poate fi utilizată pentru a împiedica vizionarea neautorizată.



- 1   Selectați **OPȚIUNI**.
- 2   Selectați **Blocare taste**.
- 3   Selectați **Pornit** sau **Oprit**.
- 4  Salvați.

- În Blocare tasta “Pornit (Tastă blocată ‘Activată’), dacă televizorul este oprit, apăsați butonul ϕ / I, P \wedge \vee (sau P \blacktriangle \blacktriangledown) de pe televizor sau butoanele POWER, INPUT, P \wedge \vee sau NUMBER (NUMĂR) de pe telecomandă.
- Cu Blocare tasta “Pornit” (Tastă blocată ‘Activată’), pe ecran se afișează “ **Blocare taste On**” (Tastă blocată activată) dacă în timpul vizionării unui program la televizor este apăsată oricare tastă de pe panoul frontal.

- Apăsați butonul **MENU** (MENIU) pentru a reveni la vizualizarea normală a televizorului.
- Apăsați butonul **RETURN** (Revenire) pentru a accesa meniul anterior.

TELETEXTUL

Această funcție nu este disponibilă în toate țările..

Teletextul este un serviciu gratuit difuzat de majoritatea stațiilor TV, serviciu care oferă informații de ultimă oră despre evenimente (știri), vreme, programele TV, prețul acțiunilor și multe altele.

Decodorul teletext al acestui monitor acceptă sistemele SIMPLE, TOP și FASTEXT. Sistemul SIMPLE (teletextul standard) constă dintr-un număr de pagini care se selectează prin introducerea directă a numărului de pagină. Sistemele TOP (teletext cu funcții de selecție complexe) și FASTEXT (teletext cu funcții de selecție complexe și cu indexarea paginilor pentru optimizarea căutării) reprezintă metode mai moderne care permit selectarea rapidă și ușoară a informațiilor de tip teletext.

ACTIVAREA / DEZACTIVAREA TELETEXTULUI

Apăsați butonul **TEXT** pentru a comuta la modul teletext. Pe ecran apare pagina inițială sau ultima pagină.

În antet sunt afișate două numere de pagină, numele stației TV, data și ora. Primul număr de pagină reprezintă selecția efectuată de dumneavoastră, iar al doilea reprezintă pagina afișată în momentul respectiv.

Apăsați butonul **TEXT** pentru a dezactiva modul teletext. Monitorul revine în modul anterior de lucru.

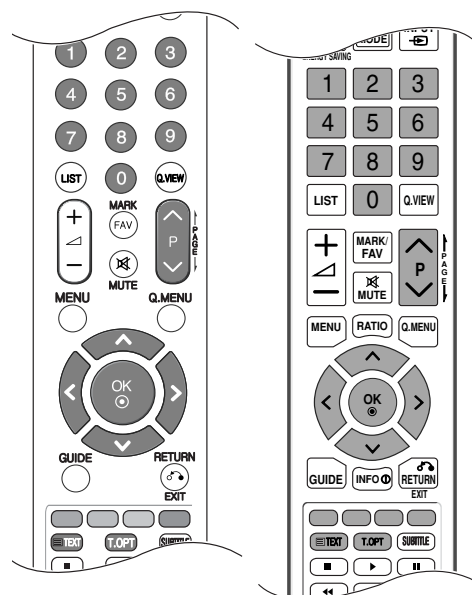

SISTEMUL SIMPLE

■ Selectarea paginii

- 1 Introduceți numărul de pagină dorit, ca număr de trei cifre, cu ajutorul butoanelor numerice. Dacă în timpul tastării introduceți un număr eronat, completați-l la trei cifre și apoi introduceți numărul de pagină corect.
- 2 Butonul P ^ ∨ poate fi utilizat pentru a selecta pagina precedentă sau pagina următoare.

SISTEMUL TOP

Ghidul utilizatorului afișează în partea de jos a ecranului patru câmpuri colorate în culorile roșu, verde, galben și albastru. Câmpul galben indică grupul următor, iar câmpul albastru indică blocul următor.

■ Selectarea blocurilor / grupurilor / paginilor

- 1 Cu ajutorul butonului albastru puteți trece de la un bloc la altul.
- 2 Utilizați butonul galben pentru a trece la grupul următor cu defilare automată la blocul următor.
- 3 Utilizați butonul verde pentru a trece la pagina următoare cu defilare automată la grupul următor. Ca alternativă, puteți utiliza butonul P ^ .
- 4 Butonul roșu permite revenirea la selecția anterioară. Ca alternativă, puteți utiliza butonul P ∨ .

■ Selectarea directă a paginii

Similar modului teletext SIMPLE, puteți selecta o pagină în modul TOP prin introducerea unui număr de trei cifre utilizând butoanele numerice.

SISTEMUL FASTEXT

Paginile teletext sunt codificate cu culori în partea de jos a ecranului și se selectează prin apăsarea butonului colorat corespunzător.

■ Selectarea paginii

- 1 Apăsați butonul **T.OPT** apoi utilizați $\wedge \vee$ butonul pentru a selecta  meniul. Afișați pagina de index.
- 2 Puteți selecta, cu ajutorul butoanelor colorate, paginile care sunt codificate cu culori în partea de jos a ecranului.
- 3 Similar modului teletext **SIMPLE**, puteți selecta o pagină în modul **FASTEXT** prin introducerea unui număr de trei cifre utilizând butoanele numerice.
- 4 Butonul **P** $\wedge \vee$ poate fi utilizat pentru a selecta pagina precedentă sau pagina următoare.

FUNȚII TELETEXT SPECIALE

- Apăsați butonul **T. OPT** apoi utilizați $\wedge \vee$ butonul pentru a selecta meniul **Opțiuni text**.



■ INDEX

Selectează fiecare pagină de index.



■ Timp

Atunci când vizualizați un program TV, selectați acest meniu pentru a afișa ora în colțul din dreapta sus al ecranului.

În modul teletext, apăsați acest buton pentru a selecta un număr de sub-pagină. Numărul de sub-pagină este afișat în partea de jos a ecranului. Pentru a păstra sau a modifica sub-pagina, apăsați butonul roșu, butonul verde, butonul $\langle \rangle$ sau butoanele numerice.

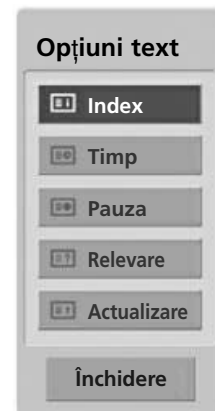

■ HOLD (dezactivarea schimbării automate a paginii)

Oprește schimbarea automată a paginii care s-ar produce dacă pagina teletext constă din două sau mai multe sub-pagini. Pe ecran, sub ceasul afișat, sunt afișate de obicei numărul de sub-pagini și numărul sub-paginii afișate. Atunci când acest meniu este selectat, simbolul de oprire este afișat în colțul din stânga sus al ecranului, iar schimbarea automată a paginii este inactivă.



■ REVEAL (afișarea informațiilor ascunse)

Selectați acest meniu pentru a afișa informațiile ascunse, precum soluțiile la ghicitori și jocuri puzzle.



■ UPDATE (actualizare)

Afișează pe ecran o imagine TV în timp ce așteaptă selecția unei noi pagini teletext. În colțul din stânga sus al ecranului se afișează. Atunci când este disponibilă pagina actualizată, afișajul dispare și se afișează în loc numărul paginii. Selectați din nou acest meniu pentru a viziona pagina actualizată de teletext.

TELETEXT DIGITAL

***Această funcție este disponibilă doar în Marea Britanie și Irlanda.**

Aparatul vă oferă posibilitatea de a accesa teletextul digital care este îmbunătățit semnificativ în multe privințe, cum ar fi textul, grafica și așa mai departe.

Acest teletext digital poate fi accesat prin intermediul serviciilor de teletext digitale și servicii specifice care difuzează teletext digital.

Trebuie să selectați oprit (oprire) din limba de subtitrare pentru a afișa teletextul prin apăsarea butonului **SUBTITLE**.

TELETEXT ÎN CADRUL SERVICIULUI DIGITAL

- 1 Apăsați butoanele numerice sau butonul **P** ^ ∨ pentru a selecta un serviciu digital care emite teletext digital.
- 2 Urmați indicațiile referitoare la teletextul digital și avansați la pasul următor apăsând **TEXT, OK, ^ ∨ < >**, **ROȘU, VERDE, GALBEN, ALBASTRU** sau butoanele **NUMERE** și așa mai departe
- 3 Pentru a schimba serviciul de teletext digital, trebuie doar selectați un serviciu diferit folosind butonul numeric sau **P** ^ ∨ .



TELETEXT ÎN CADRUL SERVICIULUI DIGITAL

- 1 Apăsați butoanele numerice sau butonul **P** ^ ∨ pentru a selecta un serviciu digital care emite teletext digital.
- 2 Apăsați butonul **TEXT** sau unul colorat pentru a porni teletextul.
- 3 Urmați indicațiile referitoare la teletextul digital și avansați la pasul următor apăsând **OK, ^ ∨ < >**, **ROȘU, VERDE, GALBEN, ALBASTRU** sau butoanele **NUMERE** și așa mai departe.
- 4 Apăsați butonul **TEXT** sau unul colorat pentru a opri teletextul și pentru a vă întoarce la viziunea TV.

Unele servicii vă pot permite să accesați serviciile text prin apăsarea butonului **ROȘU**.



DEPANAREA

Sistemul nu funcționează normal.	
Telecomanda nu funcționează	<ul style="list-style-type: none"> ■ Verificați dacă nu se găsește vreun obiect între produs și telecomandă, care ar putea bloca semnalul. ■ Verificați dacă bateriile sunt corect instalate (+ la +, - la -)? ■ Instalați baterii noi.
Nu aveți imagine și nu auziți sunetul	<ul style="list-style-type: none"> ■ verificați dacă nu este setat programul TIMER ■ CVerificați setările de tensiune. Sursa de curent este întreruptă. ■ Dacă TV este pornit și nu există semnal de intrare, acesta se va opri automat după 15 minute.
Funcția video nu funcționează.	
Nu aveți imagine și nu auziți sunetul	<ul style="list-style-type: none"> ■ Verificați dacă produsul este pornit. ■ Încercați alt canal. Problema ar putea fi a canalului de emisie. ■ Cablul de alimentare este introdus în priză de curent electric din perete? ■ Verificați direcția și / sau localizarea antenei. ■ Verificați priză de curent electric din perete, introduceți cablul de alimentare al altui produs în priză unde produsul a fost conectat.
Imaginea apare încet după pornire	<ul style="list-style-type: none"> ■ Aceasta este normal, imaginea poate apărea încet în timpul procedurii de pornire. Rugăm contactați echipa de service dacă imaginea nu apare după cinci minute.
Nu se vede culoarea, sau imaginea este slabă, sau nu se vede imaginea	<ul style="list-style-type: none"> ■ Corectați opțiunea Culoare în meniul opțiunilor. ■ Păstrați distanța necesară între produs și video – recorder. ■ Încercați alt canal. Problema ar putea fi a canalului de emisie. ■ Cablurile video sunt instalate adecvat? ■ Activați oricare dintre funcții pentru a revenii la luminozitatea imaginii.
Apar bare orizontale /verticale, sau imaginea tremură	<ul style="list-style-type: none"> ■ Verificați dacă nu sunt interferințe locale, ca de pildă alt aparat electric sau o unealtă de putere mare.
Anumite canale sunt recepționate mai slab	<ul style="list-style-type: none"> ■ Stația de emisie sau operatorul de cablu are probleme, încercați să prindeți alt program. ■ Semnalul stației de emisie este slab, reorientați antena pentru a recepționa programele mai slabe. ■ Verificați prezența surselor care pot crea interferințe.
Linii sau pătrățele în imagine	<ul style="list-style-type: none"> ■ Verificați antena (Schimbați direcția antenei).
Nu există imagine la conectarea HDMI	<ul style="list-style-type: none"> ■ Verificați dacă aveți un cablu HDMI versiune 1.3 sau superioară. În cazul în care cablurile HDMI nu sunt compatibile cu versiunea 1.3, aceasta poate cauza clipiri ale ecranului sau lipsa afișajului. Utilizați cele mai recente tipuri de cabluri, care acceptă cel puțin HDMI versiunea 1.3.

Funcția audio nu funcționează.

Imaginea este OK dar nu se aude sunetul

- Apăsați butonul  + sau - .
- Sunetul este pe **MUTE**? - Apăsați butonul MUTE.
- Încercați alt canal. Problema ar putea fi a canalului de emisie.
- Cablurile audio sunt instalate adecvat?

Nu se aude nici un sunet din difuzoare.

- Corecțiți opțiunea **Balans** în meniul opțiunilor.

Sunete neobișnuite se aud din interiorul produsului

- o schimbare a umidității mediului ambiant poate duce la zgomote neobișnuite când produsul este pornit sau oprit; aceasta nu indică vreo avarie a produsului.

Nu există sunet la conectarea HDMI sau USB

- Verificați cablul HDMI conform versiunii 1.3.
 - Verificați cablul USD conform versiunii 2.0.
- *Această funcție nu este disponibilă pentru toate modelele.

Este o problemă în modul PC. (Se aplică doar pentru clasa PC)

Semnalul este în afara limitelor.

- Corecțiți rezoluția, frecvența orizontală sau frecvența verticală
- Verificați sursa semnalului

Benzi sau bare verticale pe fundal, distorsie orizontală și poziție greșită

- Lucrați cu auto – configurația pentru a modifica ceasul, faza sau poziția H/V.

Culoarea ecranului nu este stabilă sau este unitară

- Verificați cablul de intrare a semnalului.
- Reinstalați cardul PC video.

Există o problemă cu setările PICTURE (IMAGINE).

Când utilizatorul modifică setările de imagine, televizorul revine automat la setările inițiale după o anumită perioadă de timp.

- Aceasta înseamnă că TV este setat în prezent pe modul **Demo magazin**. Pentru a comuta pe modul **Utilizare acasă**, procedați astfel: Din meniul TV, alegeți **OPȚIUNE** -> Alegeți **Setare mod** -> Alegeți **Utilizare acasă**. Ați încheiat operația de comutare pe modul **Utilizare acasă**.

ÎNTREȚINERE

Defecțiunile timpurii pot fi prevenite. O curățare atentă și periodică poate prelungi durata de timp în care dispuneți de noul dumneavoastră televizor.

Aveți grijă să opriți alimentarea și să scoateți din priză cablul de alimentare înainte de a începe orice acțiune de curățare.

Curățarea ecranului

- 1 **1** Iată un mod extraordinar în care puteți feri ecranul de praf pentru un timp. Umeziți o cârpă moale într-un amestec de apă călduță și puțin balsam de rufe sau detergent de spălat vase. Storceți cârpa până când aproape s-a uscat și apoi ștergeți cu ea ecranul.
- 2 **2** Aveți grijă să nu rămână apă în exces pe ecran și apoi lăsați să se usuce la aer înainte de a porni televizorul.

Curățarea carcasei

- Pentru a îndepărta praful sau murdăria, ștergeți carcasa cu o cârpă moale, uscată și fără scame.
- Vă rugăm aveți grijă să nu utilizați o cârpă udă.

Absență prelungită

ATENȚIE

- ▶ Dacă trebuie să vă lăsați televizorul în stare de inactivitate pentru o perioadă lungă de timp (de exemplu, în vacanță), ar fi o idee bună să scoateți din priză cablul de alimentare pentru a vă proteja împotriva unor eventuale avarieri cauzate de trăsnete sau supratensiuni.

SPECIFICAȚII DE PRODUS

MODELE		32SL8***	37SL8***
		32SL8000-ZB	37SL8000-ZB
Dimensiuni (Lățime x Înălțime x Grosime)	inclusiv suportul	764,8 x 550,0 x 230,0mm 30,1 x 21,7 x 9,1 inci	887,6 x 619,2x 230,0mm 35,0x 24,4 x 9,1 inci
	fără suport	764,8 x 490,4 x 49,8 mm 30,1 x 19,3 x 2,0 inci	887,6 x 559,8x 49,8mm 35,0x 22,0 x 2,0 inci
Greutate	inclusiv suportul	14,0 kg / 30,9 lbs	17,6 kg / 38,8 lbs
	fără suport	11,2 kg / 24,7 lbs	14,8 kg / 32,6 lbs
Cerință de alimentare Consum		AC100-240V~ 50/60Hz 150W	AC100-240V~ 50/60Hz 180W
Dimensiune Modul CI (Lățime x Înălțime x Grosime)		100,0 x 55,0 x 5,0mm 3,94 x 2,17 x 0,20inci	
Condiții de mediu	Temperatură de depozitare Umiditate de depozitare	0 ~ 40°C / 32 ~ 104°F Mai puțin de 80%	
	Temperatură de depozitare Umiditate de depozitare	-20 ~ 60°C / -4 ~ 140°F Mai puțin de 85%	
Fișiere video acceptate		A se vedea pagina.55	

- Specificațiile de mai sus pot fi schimbate fără înștiințare prealabilă, pentru îmbunătățirea calității.

MODELE		42SL8***		47SL8***	
		42SL8000-ZB	42SL8500-ZA	47SL8000-ZB	47SL8500-ZA
Dimensiuni (Lățime x Înălțime x Grosime)	inclusiv suportul	1001,2 x 689,6x 286,5mm 39,4x 27,1 x 11,3 inci	1001,2 x 689,6x 286,5mm 39,4x 27,1 x 11,3 inci	1109,6 x 753,7 x 286,5 mm 43,7 x 29,7 x 11,3 inci	1109,6 x 753,7 x 286,5 mm 43,7 x 29,7 x 11,3 inci
	fără suport	1001,2 x 623,2x 45,0mm 39,4x 24,5 x 1,8 inci	1001,2 x 623,2x 45,0mm 39,4x 24,5 x 1,8 inci	1109,6 x 685,3x 45,5mm 43,7x 27,0 x 1,8 inci	1109,6 x 685,3x 45,0mm 43,7 x 27,0 x 1,8 inci
Greutate	inclusiv suportul	22,7 kg / 50,0 lbs	24,9 kg / 54,9 lbs	27,6 kg / 60,8 lbs	29,9 kg / 65,9 lbs
	fără suport	18,7 kg / 41,2 lbs	20,9 kg / 46,1 lbs	23,6 kg / 52,0 lbs	25,9 kg / 57,1 lbs
Cerință de alimentare Consum		AC100-240V~ 50/60Hz 210W	AC100-240V~ 50/60Hz 210W	AC100-240V~ 50/60Hz 250W	AC100-240V~ 50/60Hz 250W
MODELE		55SL8***			
		55SL8000-ZB		55SL8500-ZA	
Dimensiuni (Lățime x Înălțime x Grosime)	inclusiv suportul	1279 x 853,3x 320,2mm 50,4 x 33,6 x 12,6 inci		1279 x 853,3x 320,2mm 50,4 x 33,6 x 12,6 inci	
	fără suport	1279x 780,5 x 45,5mm 50,4x 30,7 x 1,8 inci		1279x 780,5 x 45,0mm 50,4x 30,7 x 1,8 inci	
Greutate	inclusiv suportul	37,2 kg / 82,0 lbs		39,9 kg / 88,0 lbs	
	fără suport	32,0 kg / 70,5 lbs		34,7 kg / 76,5 lbs	
Cerință de alimentare Consum		AC100-240V~ 50/60Hz 320W		AC100-240V~ 50/60Hz 320W	
Dimensiune Modul CI (Lățime x Înălțime x Grosime)		100,0 x 55,0 x 5,0mm 3,94 x 2,17 x 0,20inci			
Condiții de mediu	Temperatură de depozitare Umiditate de depozitare	0 ~ 40°C / 32 ~ 104°F Mai puțin de 80%			
	Temperatură de depozitare Umiditate de depozitare	-20 ~ 60°C / -4 ~ 140°F Mai puțin de 85%			
Fișiere video acceptate		A se vedea pagina.55			

■ Specificațiile de mai sus pot fi schimbate fără înștiințare prealabilă, pentru îmbunătățirea calității.

MODELE		42SL9***		47SL9***	
		42SL9000-ZA 42SL9100-ZA	42SL9500-ZB 42SL9600-ZB	47SL9000-ZA 47SL9100-ZA	47SL9500-ZB 47SL9600-ZB
Dimensiuni (Lățime x Înălțime x Grosime)	inclusiv suportul	1009,2 x 694,5 x 286,5mm 39,7 x 27,3 x 11,3 inci	1017,2 x 698,5 x 286,5mm 40,0 x 27,5 x 11,3 inci	1119,6 x 757,1 x 286,5 mm 44,1 x 29,8 x 11,3 inci	1127,6 x 761,1 x 286,5 mm 44,4 x 30,0 x 11,3 inci
	fără suport	1009,2 x 629,7 x 29,3 mm 39,7 x 24,8 x 1,2 inci	1017,2 x 637,7 x 29,3 mm 40,0 x 25,1 x 1,2 inci	1119,6 x 691,3 x 29,3 mm 44,1 x 27,2 x 1,2 inci	1127,6 x 699,3 x 29,3 mm 44,4 x 27,5 x 1,2 inci
Greutate	inclusiv suportul	24,6 kg / 54,2 lbs	24,7 kg / 54,5 lbs	28,5 kg / 62,8 lbs	28,6 kg / 63,1 lbs
	fără suport	20,1 kg / 44,3 lbs	20,2 kg / 44,5 lbs	24,0 kg / 52,9 lbs	24,1 kg / 53,1 lbs
Cerință de alimentare		AC100-240V~ 50/60Hz	AC100-240V~ 50/60Hz	AC100-240V~ 50/60Hz	AC100-240V~ 50/60Hz
Consum		170W	170W	190W	190W
Dimensiune Modul CI (Lățime x Înălțime x Grosime)		100,0 x 55,0 x 5,0mm 3,94 x 2,17 x 0,20inci			
Condiții de mediu	Temperatură de depozitare	0 ~ 40°C / 32 ~ 104°F			
	Umiditate de depozitare	Mai puțin de 80%			
	Temperatură de depozitare	-20 ~ 60°C / -4 ~ 140°F			
	Umiditate de depozitare	Mai puțin de 85%			
Fișiere video acceptate		A se vedea pagina.55			

■ Specificațiile de mai sus pot fi schimbate fără înștiințare prealabilă, pentru îmbunătățirea calității.

	Digital TV	Analogic TV
Sistem TV	DVB-T DVB-C (Doar Suedia, Finlanda)	PAL/SECAM B/G/D/K, PAL I/II, SECAM L/L'
Acoperire programe	VHF, UHF	VHF: E2 ~ E12, UHF: E21 ~ E69, CATV: S1 ~ S20, HYPER: S21 ~ S47
Impedanță antenă externă	75 Ω	75 Ω

CODURI IR

*Această funcție nu este disponibilă pentru toate modelele.

Cod (Hex)	Funcție	Observație
95	Economisire energie	Buton de telecomandă
08	POWER	Buton de telecomandă (Alimentare Pornită/ Oprită)
0B	INPUT	Buton de telecomandă
79	RATIO (RAPORT)	Buton de telecomandă
F0	TV/RAD	Buton de telecomandă
45	Q.MENU	Buton de telecomandă
43	MENU	Buton de telecomandă
AB	GUIDE	Buton de telecomandă
40	Up (^)	Buton de telecomandă
41	Down (v)	Buton de telecomandă
07	Left (<)	Buton de telecomandă
06	Right (>)	Buton de telecomandă
44	OK(⊙)	Buton de telecomandă
28	RETURN/EXIT	Buton de telecomandă
AA	INFO ⓘ	Buton de telecomandă
30	AV MODE	Buton de telecomandă
02	↖ +	Buton de telecomandă
03	↖ -	Buton de telecomandă
1E	FAV (MARK)	Buton de telecomandă
09	MUTE	Buton de telecomandă
00	P ^	Buton de telecomandă
01	P v	Buton de telecomandă
10~19	Butoane numerice 0~9	Buton de telecomandă
53	LIST	Buton de telecomandă
1A	Q.VIEW	Buton de telecomandă
72	ROȘU	Buton de telecomandă
71	VERDE	Buton de telecomandă
63	GĂLBEN	Buton de telecomandă
61	ALBASTRU	Buton de telecomandă
20	TEXT	Buton de telecomandă
21	T.OPT(T.Option)	Buton de telecomandă
39	SUBTITLE	Buton de telecomandă
7E	SIMPLINK	Buton de telecomandă
B1	■	Buton de telecomandă
B0	▶	Buton de telecomandă
BA		Buton de telecomandă
8F	◀◀	Buton de telecomandă
8E	▶▶	Buton de telecomandă

SETAREA DISPOZITIVULUI DE COMANDĂ EXTERNĂ; RS-232C

Setare RS-232C

Conectați mufa jack de intrare RS-232C la un dispozitiv de comandă externă (cum ar fi calculatorul sau un sistem de control A/V) și controlați extern funcțiile televizorului.

Conectați portul serial al dispozitivului de comandă la mufa jack RS-232C de pe panoul din spate al televizorului.

Cablul de conectare RS-232C nu este livrat odată cu televizorul.

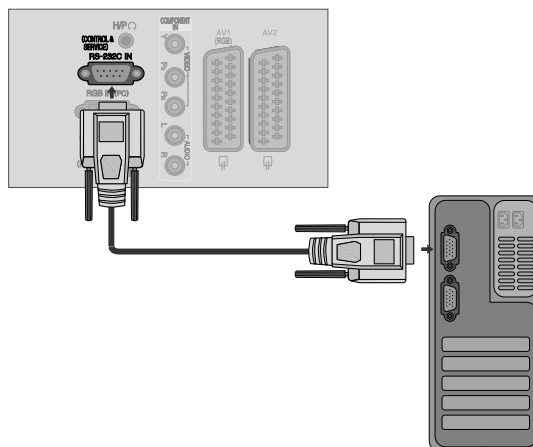

Tip de conector; Mufă tată D-Sub cu 9 pini

Cod.	Nume pin
1	Fără conexiune
2	RXD (Recepție date)
3	TXD (Transmisie date)
4	DTR (Iatura DTE este pregătită - DTE = Echipament de Date Terminal)
5	GND (Împământare)
6	DSR (Iatura DCE este pregătită - DCE = Echipament pentru Trimitere Date)
7	RTS (Pregătit pentru trimitere date)
8	CTS (Liber pentru trimitere date)
9	Fără conexiune

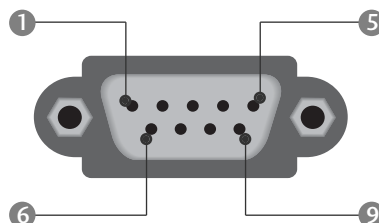

Configurații RS-232C

Configurații cu 7 fire (Cablul standard RS-232C)

	PC	TV	
RXD	2	3	TXD
TXD	3	2	RXD
GND	5	5	GND
DTR	4	6	DSR
DSR	6	4	DTR
RTS	7	8	CTS
CTS	8	7	RTS

D-Sub 9 D-Sub 9

Configurații cu 3 fire (Nu este standard)

	PC	TV	
RXD	2	3	TXD
TXD	3	2	RXD
GND	5	5	GND
DTR	4	6	DTR
DSR	6	4	DSR
RTS	7	7	RTS
CTS	8	8	CTS

D-Sub 9 D-Sub 9

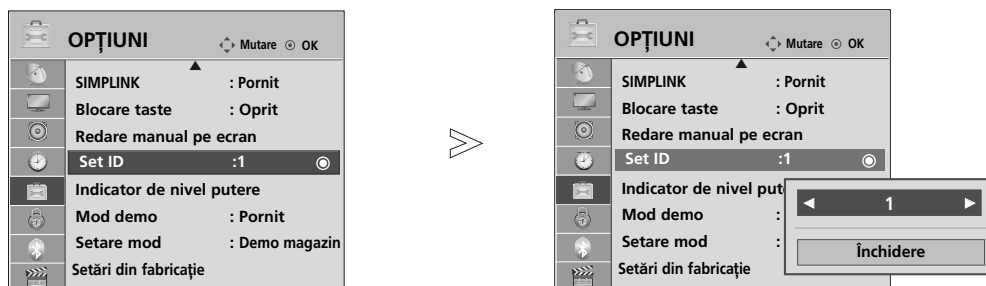

Cod identificare

Folosiți această funcție pentru a specifica codul de identificare a monitorului.
Consultați 'Asocierea datelor în timp real 1' A se vedea pagina 115.



1   Selectați **OPȚIUNI**.

2    Selectați **Set ID**.

3   Reglați **Set ID** pentru a alege numărul ID TV dorit.
Intervalul de reglare a Setare ID este 1~99.

- Apăsați butonul **RETURN** (Revenire) pentru a accesa meniul anterior.

Communication Parameters

- Viteză de transmisie : 9600 bps (UART)
- Lungimea șirului de date : 8 bits
- Paritate: Nici una
- Bit de stop: 1 bit
- Cod de comunicare: Cod ASCII
- Folosiți un cablu inversat.

Listă de referință comenzi

	COMANDĂ 1	COMANDĂ 2	DATA (Hex)
01. Pornire	k	a	00 ~ 01
02. Format imagine	k	c	Consultați pagina 113
03. Ascundere imagine	k	d	00 ~ 01
04. Mod silențios	k	e	00 ~ 01
05. Controlul volum	k	f	00 ~ 64
06. Contrast	k	g	00 ~ 64
07. Luminozitate	k	h	00 ~ 64
08. Culoare	k	i	00 ~ 64
09. Nuanță	k	j	00 ~ 64
10. Claritate	k	k	00 ~ 64
11. Selecție OSD	k	l	00 ~ 01
12. Mod de blocare a telecomenzii	k	m	00 ~ 01
13. Înalte	k	r	00 ~ 64
14. Joase	k	s	00 ~ 64
15. Balans	k	t	00 ~ 64
16. Temperatura culorii	k	u	00 ~ 02
17. Economisire energie	j	q	00 ~ 04
18. Configurare automată	j	u	01
19. Comandă reglaj	m	a	Consultați pagina 115
20. Adăugare/ignorare canal	m	b	00 ~ 01
21. Cheie	m	c	Cod cheie
22. Control lumină fundal	m	g	00 ~ 64
23. Selecție intrare (principală)	x	b	Consultați pagina 116

- * La setarea 17 ~ 23, niciun meniu nu se afișează pe ecran.
- * Notă: În timpul operațiilor, cum ar fi USB Dvix sau EMF, nicio comandă, în afară de Alimentare(ka) și Tastă(mc) nu va fi executată, acestea fiind tratate ca NG.

Protocol de Transmisie/Recepție

Transmisie

[Comandă1][Comandă2][][Set ID][][Data][Cr]

- * [Comandă 1]: Prima comandă. (j, k, m sau x)
- * [Comandă 2]: A doua comandă.
- * [Set ID]: Puteți regla numărul de identificare al aparatului pentru a alege numărul de identificare al monitorului dorit în meniul Special. Intervalul de reglare este 1 - 99. Dacă selectați Set ID "0", fiecare aparat TV conectat este controlat. Numărul de identificare al aparatului este indicat în format zecimal (1 - 99) în meniu și ca hexazecimal (0x0 - 0x63) pe protocolul de transmisie/recepție.
- * [DATA]: Pentru a transmite datele de comandă. Transmite datele "FF" pentru a citi starea comenzii.
- * [Cr]: Tasta de retur de car
cod ASCII "0x0D"
- * []: Cod ASCII "spațiu (0x20)"

Confirmare OK

[Comandă2][][Set ID][][OK][Data][x]

- * Monitorul transmite ACK (confirmare) bazat pe acest format când primește date corespunzătoare. În acest moment, dacă datele sunt în modul de citire a datelor, indică datele stării actuale. Dacă datele sunt în modul de scriere a datelor, datele sunt readuse pe computer.

Confirmare Eroare

[Comandă 2][][Set ID][][NG][Data][x]

- * Monitorul transmite ACK (confirmare) bazat pe acest format când primește date necorespunzătoare de la funcții neviabile sau erori de comunicare.

Data 00: Cod ilegal

01. Pornire (Comandă : k a)

- Comandă pornirea și oprirea televizorului.

Transmisie

[k][a][][Set ID][][Data][Cr]

Data 00 : Oprire 01 : Pornire

Confirmare

[a][][Set ID][][OK/NG][Data][x]

- Pentru afișarea pornirii și opririi.

Transmisie

[k][a][][Set ID][][FF][Cr]

Confirmare

[a][][Set ID][][OK/NG][Data][x]

* În acest mod, dacă alte funcții transmit date '0xFF' bazate pe acest format, feed-back-ul datelor de confirmare prezintă statusul pentru fiecare funcție.

* OK Ack., Error Ack. și alte mesaje pot apărea pe ecran când televizorul este pornit.

02. Format imagine (Comandă : k c)

(Dimensiune imagine principală)

- Pentru reglarea formatului ecranului. Puteți regla de asemenea formatul ecranului utilizând **Format imagine** din meniul rapid Q.meniu. sau din meniul IMAGINE.

Transmisie

[k][c][][Set ID][][Data][Cr]

Data 01 : Ecran normal (4:3) 07 : 14:9
02 : Ecran lat (16:9) 09 : Numai Scan
04 : Zoom 0B : Pe tot ecranul
06 : Original 10~1F : Cinema Zoom 1~16

Confirmare

[c][][Set ID][][OK/NG][Data][x]

* Cu ajutorul intrării RGB-PC sau Component, selectați formatul imaginii de pe ecran de 16:9 sau 4:3.

* În modul DTV/HDMI (1080i 50Hz/60Hz, 720p 50Hz/60Hz, 1080p 24Hz/30Hz/50Hz/60Hz), Component(720p, 1080i, 1080p 50Hz/60Hz), este disponibil **Numai Scan**.

* Funcția **Pe tot ecranul** este acceptată numai de ATV, AV1,2,3.

03. Ascundere imagine (Comandă : k d)

- Pentru selectarea ascunderii/afișării imaginii.

Transmisie

[k][d][][Set ID][][Data][Cr]

Data 00 : Ecran Mute dezactivată (Imagine activată)
Oprire video Oprit
01 : Ecran Mute activată (Imagine dezactivată)
10 : Oprire video Pornit

Confirmare

[d][][Set ID][][OK/NG][Data][x]

* Numai în caz de activare oprire video, TV va afișa On Screen Display (OSD) (Afișaj pe ecran). Însă, în caz de activare oprire ecran, TV nu va afișa OSD.

04. Mod silențios (Comandă 2 : k e)

- Pentru activarea/dezactivarea sonorului. Puteți accesa modul silențios și cu ajutorul butonului MUTE de pe telecomandă.

Transmisie

[k][e][][Set ID][][Data][Cr]

Data 00 : Mod silențios dezactivat (Volum activat)
01 : Mod silențios activat (fără sonor)

Confirmare

[e][][Set ID][][OK/NG][Data][x]

05. Control volum (Comandă : k f)

- Pentru reglarea volumului. Puteți de asemenea, regla volumul cu ajutorul butoanelor de volum de pe telecomandă.

Transmisie

[k][f][][Set ID][][Data][Cr]

Data Min : 00 ~ Max : 64

* Consultați 'Asocierea datelor în timp real 1'. A se vedea pagina 115.

Confirmare

[f][][Set ID][][OK/NG][Data][x]

06. Contrast (Comandă : k g)

- Pentru reglarea contrastului ecranului. Contrastul poate fi reglat și din meniul IMAGINE.

Transmisie

[k][g][][Set ID][][Data][Cr]

Data Min : 00 ~ Max : 64

* Consultați 'Asocierea datelor în timp real 1'. A se vedea pagina 115.

Confirmare

[g][][Set ID][][OK/NG][Data][x]

07. Luminositate (Comandă : k h)

- Pentru reglarea luminosității ecranului. Luminositatea poate fi reglată și din meniul IMAGINE.

Transmisie

[k][h][][Set ID][][Data][Cr]

Data Min : 00 ~ Max : 64

* Consultați 'Asocierea datelor în timp real 1'. A se vedea pagina 115.

Confirmare

[h][][Set ID][][OK/NG][Data][x]

08. Culoare (Comandă : k i)

- Pentru reglarea culorii ecranului. Culoarea poate fi reglată și din meniul IMAGINE.

Transmisie

[k][i][][Set ID][][Data][Cr]

Data Min : 00 ~ Max : 64

* Consultați 'Asocierea datelor în timp real 1'. A se vedea pagina 115.

Confirmare

[i][][Set ID][][OK/NG][Data][x]

09. Nuanță (Comandă : k j)

- ▶ Pentru reglarea nuanței ecranului. Nuanța poate fi reglată și din meniul IMAGINE.

Transmisie

[k][j][][Set ID][][Data][Cr]

Data roșu : 00 ~ verde : 64

* Consultați 'Asocierea datelor în timp real 1'. A se vedea pagina 115.

Confirmare

[j][][Set ID][][OK/NG][Data][x]

10. Claritate (Comandă : k k)

- ▶ Pentru reglarea clarității ecranului. Claritatea poate fi reglată și din meniul IMAGINE.

Transmisie

[k][k][][Set ID][][Data][Cr]

Data Min : 00 ~ Max : 64

* Consultați 'Asocierea datelor în timp real 1'. A se vedea pagina 115.

Confirmare

[k][][Set ID][][OK/NG][Data][x]

11. Selecție OSD (Comandă : k l)

- ▶ Pentru a selecta din telecomandă activarea/dezactivarea OSD (afișare pe ecran).

Transmisie

[k][l][][Set ID][][Data][Cr]

Data 00: OSD afișat 01: OSD ascuns

Confirmare

[l][][Set ID][][OK/NG][Data][x]

12. Mod de blocare a telecomenzii (Comandă : k m)

- ▶ Pentru a bloca telecomanda și butoanele de pe panoul frontal al televizorului.

Transmisie

[k][m][][Set ID][][Data][Cr]

Data 00: Blocare inactivă 01: Blocare activă

Confirmare

[m][][Set ID][][OK/NG][Data][x]

- * Dacă nu folosiți telecomanda, folosiți acest mod. Când alimentarea de la rețea este pornită/oprită, se dezactivează blocarea comenzii externe.
- * Tasta de alimentare locală va funcționa corespunzător

13. Înalte (Comandă: k r)

- ▶ Pentru ajustarea sunetelor înalte. Puteți ajusta de asemenea sunetele înalte în meniul AUDIO.

Transmisie

[k][r][][Set ID][][Data][Cr]

Data roșu : 00 ~ verde : 64

* Consultați 'Asocierea datelor în timp real 1'. A se vedea pagina 115.

Confirmare

[r][][Set ID][][OK/NG][Data][x]

14. Joase (Comandă: k s)

- ▶ Pentru a ajusta sunetele joase. Puteți ajusta de asemenea sunetele joase în meniul AUDIO.

Transmisie

[k][s][][Set ID][][Data][Cr]

Data roșu : 00 ~ verde : 64

* Consultați 'Asocierea datelor în timp real 1'. A se vedea pagina 115.

Confirmare

[s][][Set ID][][OK/NG][Data][x]

15. Balans (Comandă : k t)

- ▶ Pentru reglarea balansului. De asemenea, balansul poate fi reglat și din meniul AUDIO.

Transmisie

[k][t][][Set ID][][Data][Cr]

Data Min : 00 ~ Max : 64

* Consultați 'Asocierea datelor în timp real 1'. A se vedea pagina 115.

Confirmare

[t][][Set ID][][OK/NG][Data][x]

16. Temperatura culorii (Comandă : k u)

- ▶ Pentru reglarea temperaturii culorii. Temp. culoare poate fi reglat și din meniul IMAGINE.

Transmisie

[k][u][][Set ID][][Data][Cr]

Data 00: Mediu 01: Rece 02: Cald

Confirmare

[u][][Set ID][][OK/NG][Data][x]

17. Economisire energie (Comandă: j q)

- Pentru a reduce consumul de electricitate al televizorului. Puteți ajusta de asemenea Energy Saving (Economisire energie) în meniul OPTION (OPȚIUNE).

Transmisie

[j][q][][Set ID][][Data][Cr]

Funcție economisire energie				Descriere
7	6	5	4	
0	0	0	0	Energie scăzută
0	0	0	0	Oprit
0	0	0	0	Energie scăzută
0	0	0	0	Minim
0	0	0	0	Energie scăzută
0	0	0	0	Mediu
0	0	0	0	Energie scăzută
0	0	0	0	Maxim
0	0	0	0	Energie scăzută
0	0	0	0	Auto
0	0	0	0	Energie scăzută
0	0	0	0	Video fără sonor

Confirmare

[q][][Set ID][][OK/NG][Data][x]

18. Configurare automată (Comandă : j u)

- Pentru reglarea automată a poziției imaginii și minimizarea tremorului imaginii. Funcționează doar în modul RGB (PC).

Transmisie

[j][u][][Set ID][][Data][Cr]

Data 01: Pentru a seta

Confirmare

[u][][Set ID][][OK/NG][Data][x]

19. Comandă reglaj (Comandă : m a)

- Selectați canalul conform următorului număr fizic.

Transmisie

[m][a][][Set ID][][Data0][][Data1][][Data2][Cr]

Date00 : Date canal înalt
Date01 : Date canal redus
ex. Nr. 47 -> 00 2F (2FH)
Nr. 394 -> 01 8A (18AH),
DTV Nr. 0 -> Nu are importanță
Date02 0x00 : ATV principal,
0x10 : DTV principal
0x20 : Radio

Gamă date canal

Analog - Min: 00 ~ Max: 63 (0~99)
Digital - Min: 00 ~ Max: 3E7 (0~999)
(Exceptând Suedia, Finlanda, Norvegia Danemarca, Irlanda)
Digital - Min: 00 ~ Max: 270F (0~9999)
(Doar Suedia, Finlanda, Norvegia Danemarca, Irlanda)

Confirmare

[a][][Set ID][][OK/NG][Data][x]

Data Min: 00 ~ Max: 7DH

20. Adăugare/Ignorare canal (Comandă: m b)

- Pentru a ignora starea programului curent.

Transmisie

[m][b][][Set ID][][Data][Cr]

Data00 : Omitere 01 : Adăugare

Confirmare

[b][][Set ID][][OK/NG][Data][x]

* Asocierea datelor în timp real 1

00 : Pasul 0
⋮
A: Pasul 10 (Cod identificare aparat 10)
⋮
F: Pasul 15 (Cod identificare aparat 15)
⋮
10 : Pasul 16 (Cod identificare aparat 16)
⋮
64 : Pasul 100
⋮
6E : Pasul 110
⋮
73 : Pasul 115
74 : Pasul 116
⋮
C7: Pasul 199
⋮
FE : Pasul 254
FF : Pasul 255

* Asocierea datelor în timp real 2

00 : -40
01 : -39
02 : -38
⋮
28 : 0
⋮
4E : +38
4F : +39
50 : +40

21. Cheie (Comandă : m c)

► Pentru a transmite codul cheie IR de la distanță.

Transmisie

[m][c][][Set ID][][Data][Cr]

Data Codul cheie - Consultați pagina 108.

Confirmare

[c][][Set ID][][OK/NG][Data][x]

22. Control lumină fundal (Comandă : m g)

► Pentru a controla lumina de fundal.

Transmisie

[m][g][][Set ID][][Data][Cr]

Date : date Min : 00 ~ Max: 64

Confirmare

[g][][Set ID][][OK/NG][Data][x]

23. Selecție intrare (Comandă : x b) (Intrare imagine principală)

► Pentru a selecta sursa de intrare pentru imaginea principală.

Transmisie

[x][b][][Set ID][][Data][Cr]

Data: Structură

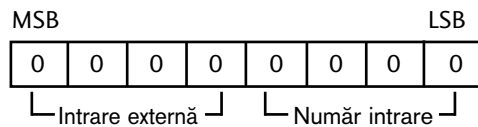

Intrare externă				Data
0	0	0	0	DTV
0	0	0	1	Analogic
0	0	1	0	AV
0	1	0	0	Component
0	1	1	0	RGB
1	0	0	1	HDMI

Număr intrare				Data
0	0	0	0	Intrare1
0	0	0	1	Intrare2
0	0	1	0	Intrare3
0	0	1	1	Intrare4

Confirmare

[b][][Set ID][][OK/NG][Data][x]

Notificare software open source

Următoarele fișiere executabile GPL și librării LGPL/MPL utilizate în acest produs fac obiectul acordurilor de licență GPL2.0/LGPL2.1/MPL1.1:

FIȘIERE EXECUTABILE GPL:

- Linux kernel 2.6
- busybox
- lzo

LIBRĂRII LGPL:

- uClibc

LIBRĂRII MPL:

- Nanox

LG Electronics vă pune la dispoziție codul sursă pe suport CD-ROM pentru o taxă care acoperă costul distribuției, cum ar fi costul suportului, costul de livrare și administrare, în urma unui e-mail trimis la: opensource@lge.com

Această ofertă este valabilă pentru o perioadă de trei (3) ani de la data distribuirii acestui produs de către LG Electronics.

Puteți obține o copie după licențele GPL, LGPL, MPL de la <http://www.gnu.org/licenses/old-licenses/gpl-2.0.html>, <http://www.gnu.org/licenses/old-licenses/lgpl-2.1.html>, <http://www.mozilla.org/MPL/MPL-1.1.html>.

De asemenea, puteți obține traducerea licențelor GPL, LGPL de la <http://www.gnu.org/licenses/old-licenses/gpl-2.0-translations.html>, <http://www.gnu.org/licenses/old-licenses/lgpl-2.1-translations.html>.

Acest software este bazat în parte pe activitatea Grupului Independent JPEG copyright © 1991 - 1998, Thomas G. Lane.

Acest produs include

- biblioteca libpng: copyright © 2004 Glenn Randers-Pehrson
- biblioteca de compresie Zlib: Copyright © 1995-2002 Jean-loup Gailly și Mark Adler.
- biblioteca Tinyxml: copyright (c) 2000-2006 Lee Thomason

LG Electronics Inc.