



**LG**

Life's Good

# TELEVISOR DE PLASMA MANUAL DEL USUARIO

## MODELOS DE TELEVISORES DE PLASMA

42PQ10\*\* 42PQ60\*\*  
50PQ10\*\* 50PQ60\*\*  
42PQ11\*\* 50PS20\*\*  
50PQ11\*\* 50PS30\*\*  
42PQ20\*\* 50PS60\*\*  
50PQ20\*\* 60PS40\*\*  
42PQ30\*\*  
50PQ30\*\*

Lea atentamente este manual antes de hacer funcionar su aparato.

Consérvelo para futuras consultas.

Registre el número de modelo y el número de serie del aparato. Consulte la etiqueta adherida en la cubierta posterior y proporcione dicha información a su proveedor cuando necesite asistencia técnica.

Modelo:

Nº de serie:



HDMI, el logotipo HDMI y High-Definition Multimedia Interface son marcas comerciales o marcas registradas de HDMI Licensing LLC.

# ACCESORIOS

Compruebe que los siguientes accesorios vienen incluidos con el televisor. Si falta algún accesorio, póngase en contacto con el distribuidor al que adquirió el producto.

■ La imagen visualizada puede diferir de su televisor.

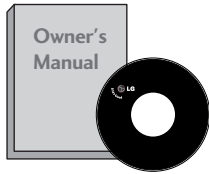

Manual de usuario



pilas

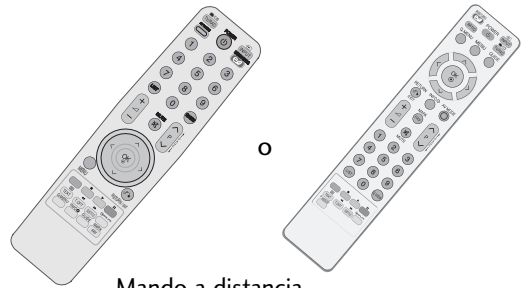

Mando a distancia



Cable de alimentación

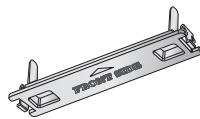

Cubierta de protección  
(Consulta la página 8)

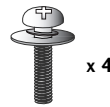

x 4

pernos para montaje del pie  
(Consulta la página 8)  
(Excepto 60PS40\*\*)



x 2

Pinza sujetacables  
(Consulta la página 8)



Ferrite Core  
(Este elemento no se incluye en todos los modelos.)



Clip para la sujeción del cable  
(Consulta la página 8)  
(Sólo 60PS40\*\*)

## Soporte de pared (Comprado por separado)

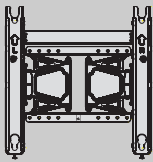

AW-50PG60MS  
(Excepto 60PS40\*\*)

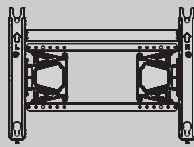

AW-60PG60MS  
(Sólo 60PS40\*\*)

Este elemento no se incluye en todos los modelos.



## Paño de limpieza Limpie la pantalla con el paño.

Si la superficie exterior de la unidad tiene manchas o marcas de huellas, frote suavemente utilizando únicamente paños de limpieza diseñados para tal fin.

No frote con fuerza para intentar quitar las manchas. Tenga cuidado, ya que si frota con demasiada virulencia podría arañar o decolorar la superficie.

## USO DEL NÚCLEO DE FERRITA

(Este elemento no se incluye en todos los modelos.)

El núcleo de ferrita puede utilizarse para reducir la onda electromagnética al conectar el cable de alimentación. Cuanto más cerca esté el núcleo de ferrita del enchufe, mejor será el resultado.

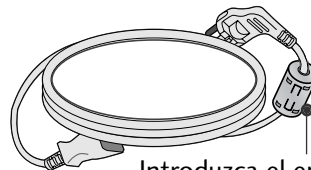

Introduzca el enchufe firmemente en la toma de corriente.

# CONTENIDO

ACCESORIOS ..... 1

## PREPARATIVOS

CONTROLES DEL PANEL FRONTAL ..... 4  
INFORMACIÓN DEL PANEL POSTERIOR ..... 6  
INSTALACIÓN CON PIE ..... 8  
TAPA POSTERIOR PARA ORGANIZACIÓN DE CABLES ... 8  
**Instalación en pie sobre escritorio** ..... 8  
CONSEJO DE INSTALACIÓN CUIDADOSA ..... 9  
**Montaje en pared: Instalación horizontal** ..... 9  
Conexión de la antena ..... 10  
SOPORTE GIRATORIO ..... 10

## CONFIGURACIÓN DEL EQUIPO EXTERNO

CONFIGURACIÓN DE RECEPTOR HD ..... 11  
Configuración del DVD ..... 13  
Configuración del VCR ..... 16  
Si realiza la conexión con un cable HDMI ..... 19  
CONFIGURACIÓN DEL SALIDA ÓPTICA DE AUDIO DIGITAL . 19  
CONFIGURACIÓN DE OTRAS FUENTES A/V .... 20  
INTRODUCCIÓN DE USB ..... 20  
CONFIGURACIÓN DEL PC ..... 21  
- Configuración de pantalla para el modo PC .. 24

## CONTROL DE RECEPCIÓN DE TV/PROGRAMAS

Funciones de las teclas del mando a distancia .... 28  
Encendido del televisor ..... 32  
Configuración de inicialización ..... 32  
Selección de programas ..... 32  
Ajuste del volumen ..... 32  
QUICK MENU (MENÚ RÁPIDO) ..... 33  
SELECCIÓN Y AJUSTE DE MENÚS EN PANTALLA . 34  
Ajuste automático de programas ..... 35  
Sintonía manual de programas  
(EN MODO DIGITAL) ..... 36  
Sintonía manual de programas  
(EN MODO ANALÓGICO) ..... 37  
Edición de Programas ..... 39  
Actualizar software ..... 42  
Diagnóstico ..... 43  
INFORMACIÓN CI [INTERFAZ COMÚN] ... 44  
Visualización de una tabla de programas ..... 45  
LISTA DE ENTRADA ..... 46  
 ..... 47  
SERVICIOS DE DATOS ..... 49

ETIQUETA DE ENTRADA ..... 49  
AV MODE (MODO AV) ..... 50  
SIMPLE MANUAL (MANUAL ELEMENTAL) ... 51  
Inicialización  
(reajuste de los valores originales de fábrica) .. 52

## PARA UTILIZAR DISPOSITIVOS USB

Al conectar el dispositivo USB ..... 53  
LISTA DE FOTOS ..... 54  
LISTA DE CANCIONES ..... 58  
LISTA MOVIE (PELÍCULAS) ..... 61  
CÓDIGO DE REGISTRO DE DIVX ..... 65  
DESACTIVACIÓN ..... 66

## EPG (GUÍA ELECTRÓNICA DE PROGRAMACIÓN)(SÓLO EN MODO DIGITAL)

- Encendido/apagado de EPG ..... 67  
- Seleccione un programa ..... 67  
- Función de botones en el modo de guía  
NOW/NEXT ..... 68  
- Función de botones  
en el modo de guía 8 Días ..... 68  
- Función de botones en el modo de cambio  
de fecha ..... 69  
- Función de botones del cuadro de descrip  
ción ampliada ..... 69  
- Función de botones en el modo de configu  
ración de grabación/recordatorio ..... 70  
- Función del botón en el modo de lista  
programada ..... 70

## CONTROL DE LA IMAGENA

CONTROL DEL TAMAÑO  
(RELACIÓN DE ASPECTO) DE LA IMAGEN ..... 71  
 AHORRO DE ENERGÍA / AHORRO DE  
ENERGÍA ..... 73  
CONFIGURACIÓN DE PRESINTONÍA DE IMÁGENES  
- Opción Modo de imagen - Usuario ..... 74  
AJUSTE MANUAL DE LA IMAGEN  
- Opción Modo de imagen - Usuario ..... 75  
TECNOLOGÍA DE MEJORA DE IMAGEN ..... 76  
Control experto de imagen ..... 78

RESTABLECIMIENTO DE IMAGEN .....	81
Reducción de permanencia de imagen (ISM)	
Método .....	82
MODO DEMO .....	83
CONFIGURACIÓN DE MODO .....	84

## CONTROL DE SONIDO E IDIOMA

NIVELADOR VOLUMEN AUTOMÁTICO .....	85
CONFIGURACIÓN DE SONIDO	
PREDEFINIDO – MODO DE SONIDO .....	86
AJUSTE DE CONFIGURACIÓN DE	
SONIDO – MODO USUARIO .....	87
SRS TRUSURROUND XT .....	87
CLARIDAD DE VOZ II .....	88
Balance	88
ACTIVACIÓN Y DESACTIVACIÓN DE	
ALTAVOCES DE TV .....	89
SELECCIÓN DE SALIDA DE AUDIO DIGITAL .	90
AUDIO RESET (RESTABLECIMIENTO DE AUDIO) .	91
AUDIODESCRIPCIÓN .....	92
I/II	
- Recepción Estéreo/Dual (Sólo en modo	
analógico) .....	93
- Recepción NICAM (Sólo en modo analógico) ..	94
- Selección de salida de sonido .....	94
Idioma del menú de	
visualización en pantalla/ Selección de país ..	95
SELECCIÓN DEL IDIOMA	
(SÓLO EN MODO DIGITAL) .....	96

## CONFIGURACIÓN DE LA HORA

Configuración del reloj .....	97
ACTIVACIÓN/DESACTIVACIÓN DEL TEMPO-	
RIZADOR .....	98
CONFIGURACIÓN DEL TEMPORIZADOR ...	99

## CONTROL PATERNO/CLASIFICACIÓN

Fijar clave y Bloqueo sistema .....	100
BLOCK PROGRAMME	
(PROGRAMA DE BLOQUEO) .....	101

Control paterno .....	102
BLOQUEO DE ENTRADA .....	103
BLOQUEO TECLAS .....	104

## TELETEXTO

Entrar / Salir de teletexto .....	105
Texto SIMPLE .....	105
Texto SUPERIOR .....	105
FASTEXT .....	106
Funciones teletexto especiales .....	106

## TELETEXTO DIGITAL

TELETEXTO EN SERVICIO DIGITAL .....	107
TELETEXTO DE SERVICIO DIGITAL .....	107

## APÉNDICE

SOLUCIÓN DE PROBLEMAS .....	108
MANTENIMIENTO .....	110
ESPECIFICACIONES DEL PRODUCTO .....	111
Códigos IR .....	113
Configuración del dispositivo de control externo ..	114

# PREPARATIVOS

## CONTROLES DEL PANEL FRONTAL

- La imagen visualizada puede diferir de su televisor.

### ⚠ PRECAUCIÓN

- ▶ Cuando no pueda encender la TV con el control remoto, pulse el botón de encendido principal de la TV. (Cuando el encendido principal se apaga con el botón de la TV no se podrá encender con el control remoto.)

### 42/50PQ11\*\*, 42/50PQ30\*\*, 50PS30\*\*

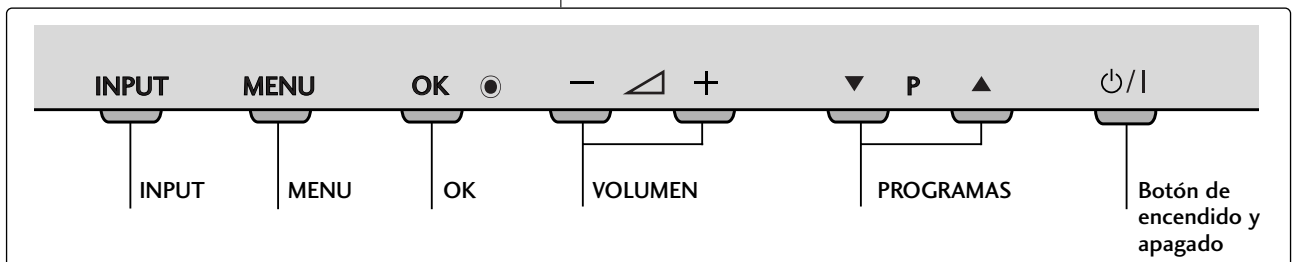
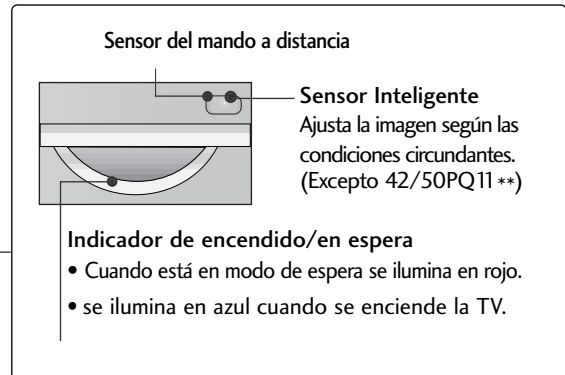
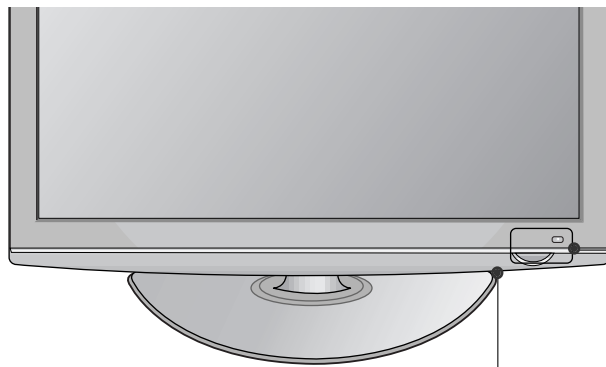

### 42/50PQ10\*\*, 42/50PQ20\*\*, 50PS20\*\*

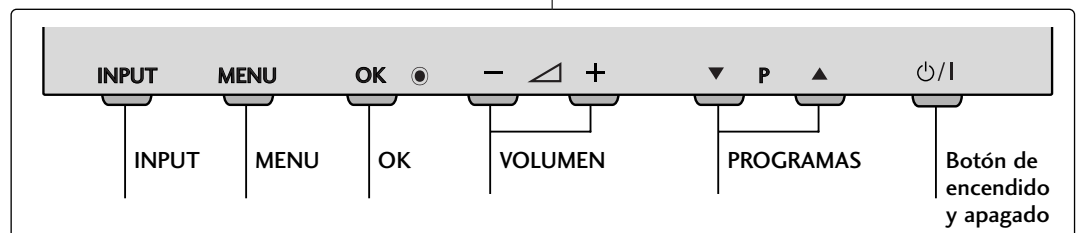
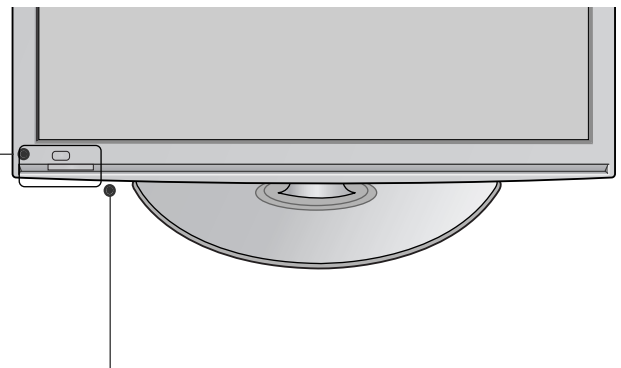
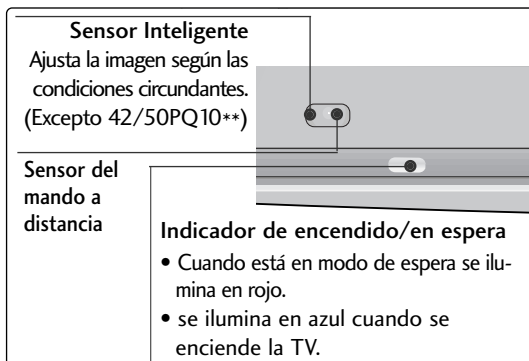

## 42/50PQ60\*\*, 50PS60\*\*

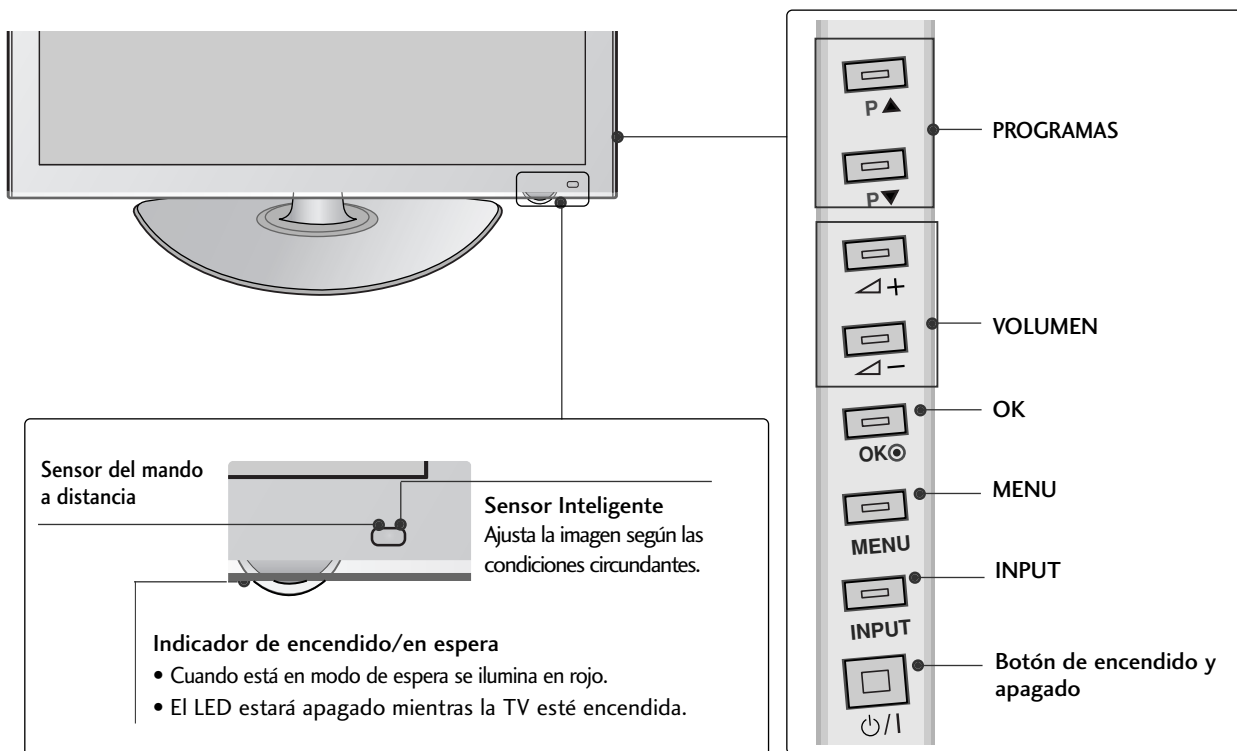

## 60PS40\*\*

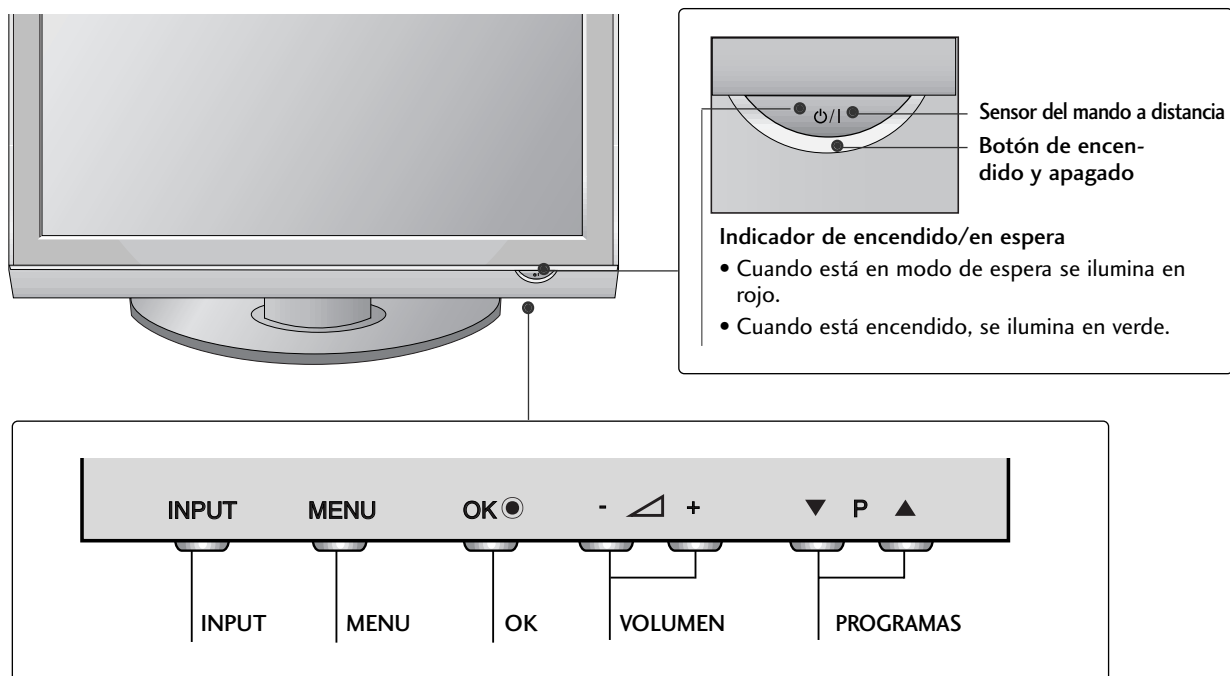

# PREPARATIVOS

## INFORMACIÓN DEL PANEL POSTERIOR

- La imagen visualizada puede diferir de su televisor.

42/50PQ10\*\*, 42/50PQ11 \*\*

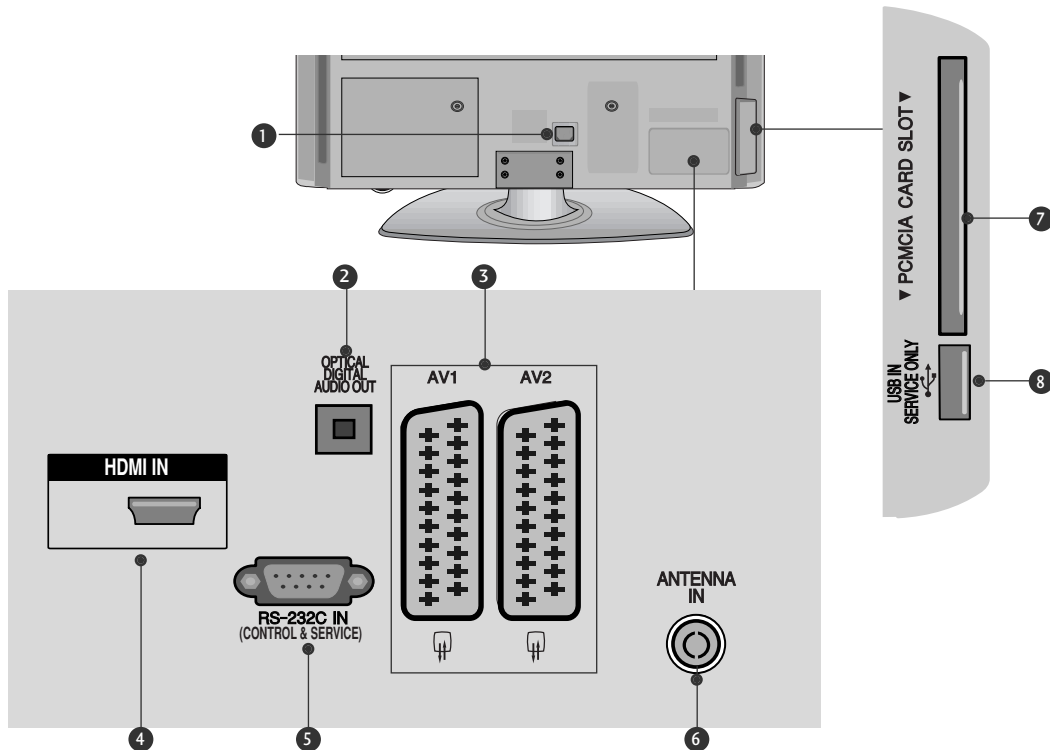

- 1 Toma para cable de alimentación**  
Este televisor funciona con corriente alterna. El voltaje se indica en la página Especificaciones. No intente nunca utilizar el televisor con corriente continua.
- 2 SALIDA DIGITAL DE AUDIO (ÓPTICA)**  
Conexión de audio digital a varios tipos de equipo  
Conexión a un equipo de Audio digital compuesto.  
Utilice un cable óptico de audio.
- 3 Toma de euroconector (AV1/AV2)**  
Conecte la entrada o la salida de la toma de euroconector desde un dispositivo externo a estas tomas.
- 4 Entrada HDMI**  
Conecte una señal HDMI a HDMI IN.
- 5 Puerto de entrada RS-232C (CONTROL/SERVICIO)**  
Conecte el puerto serie de los dispositivos de control a la toma RS-232C.  
Este puerto se usa para los modos Service (Servicio) y Hotel.
- 6 Entrada de antena**  
Conecta la antena de radiofrecuencia a esta clavija.
- 7 Ranura para tarjeta PCMCIA (Asociación internacional de tarjetas de memoria para ordenadores personales).**  
Inserte el módulo CI a la RANURA DE TARJETA PCMCIA.  
(Esta función no está disponible en todos los países.)
- 8 PUERTO SÓLO PARA SERVICIO**



42/50PQ20\*\*, 42/50PQ30\*\*, 42/50PQ60\*\*, 50PS20\*\*,  
50PS30\*\*, 50PS60\*\*, 60PS40\*\*

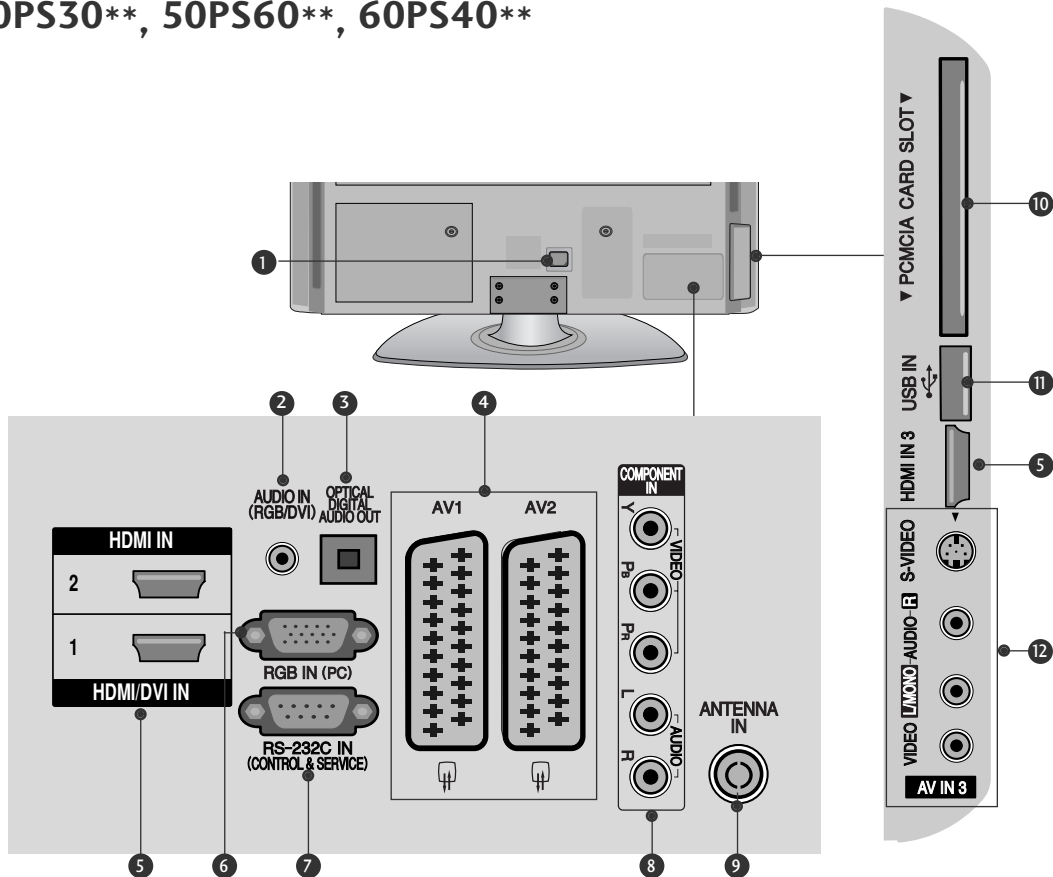

- 1** Toma para cable de alimentación  
Este televisor funciona con corriente alterna. El voltaje se indica en la página Especificaciones. No intente nunca utilizar el televisor con corriente continua.
- 2** Entrada de audio RGB/DVI  
Conecta el audio de un PC o de un televisor digital.
- 3** SALIDA DIGITAL DE AUDIO (ÓPTICA)  
Conexión de audio digital a varios tipos de equipo  
Conexión a un equipo de Audio digital componente.  
Utilice un cable óptico de audio.
- 4** Toma de euroconector (AV1/AV2)  
Conecte la entrada o la salida de la toma de euroconector desde un dispositivo externo a estas tomas.
- 5** Entrada HDMI  
Conecte una señal HDMI a HDMI IN.  
O la señal DVI (VIDEO) al puerto HDMI/DVI con un cable DVI a HDMI.
- 6** Entrada RGB  
Conecta la salida de un PC.
- 7** Puerto de entrada RS-232C (CONTROL/SERVICIO)  
Conecte el puerto serie de los dispositivos de control a la toma RS-232C.  
Este puerto se usa para los modos Service (Servicio) y Hotel.
- 8** Entrada Component  
Conecte un dispositivo de componente de vídeo/audio a estas tomas.
- 9** Entrada de antena  
Conecta la antena de radiofrecuencia a esta clavija.
- 10** Ranura para tarjeta PCMCIA (Asociación internacional de tarjetas de memoria para ordenadores personales).  
Inserte el módulo CI a la RANURA DE TARJETA PCMCIA.  
(Esta función no está disponible en todos los países.)
- 11** Entrada de USB  
Conecte el dispositivo de almacenamiento USB en esta conexión.
- 12** Entrada Audio/Vídeo  
Conecte la salida de audio/vídeo desde un dispositivo externo a estas tomas.  
Entrada S-Video  
Conecte la señal S-Video desde un dispositivo S-VIDEO.

# PREPARATIVOS

## INSTALACIÓN CON PIE

(Excepto 60PS40\*\*)

- La imagen visualizada puede diferir de su televisor.
- Al realizar un montaje de sobremesa, compruebe que los pernos estén correctamente apretados. (De no ser así, el producto podría inclinarse hacia delante tras su instalación). Si, por el contrario, apretara el perno en exceso, este podría deformarse por abrasión en el área de apriete del mismo.

**1** Coloque la pantalla del televisor con cuidado, posicionada hacia abajo sobre una superficie acolchada a fin de evitar que ésta se dañe.

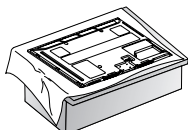

**2** Proceda a la instalación del televisor según se indica.

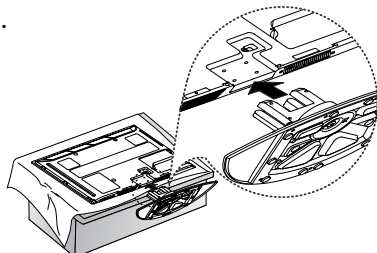

**3** Coloque los 4 tornillos en los agujeros de la parte trasera del televisor.

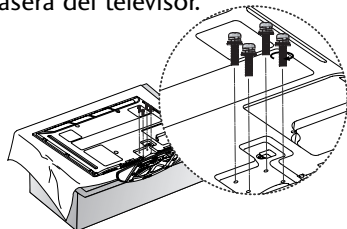

### ! NOTA

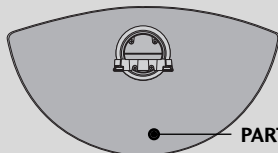

PARTE FRONTAL

- ▶ Al montar la base, asegúrese de distinguir y montar correctamente las partes delantera y trasera de la base.

## INSTALACIÓN EN PIE SOBRE ESCRITORIO

Para una ventilación adecuada, deje un hueco de 4 pulgadas a cada lado de la unidad y entre la unidad y la pared.

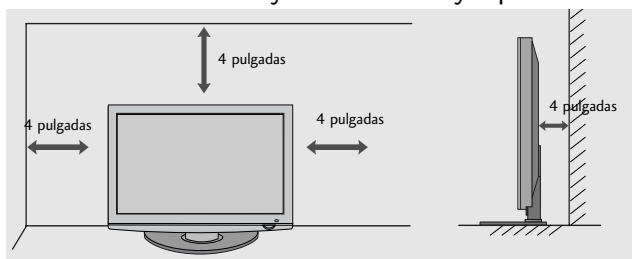

## TAPA POSTERIOR PARA ORGANIZACIÓN DE CABLES

- La imagen visualizada puede diferir de su televisor.
- Tras conectar los cables según sea necesario, instale el ORGANIZADOR DE CABLES como se muestra y pase todos los cables.

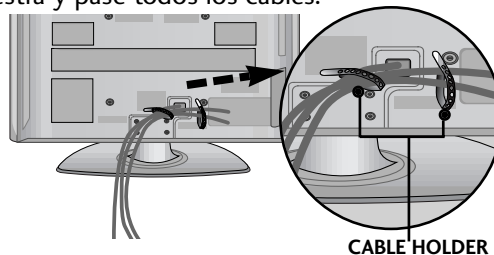

CABLE HOLDER

### Sólo 60PS40\*\*

Coloque el CLIP PARA LA SUJECCIÓN DEL CABLE según se indica.

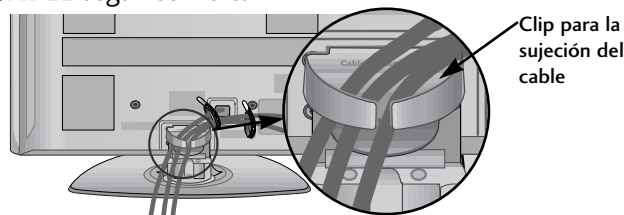

Clip para la sujeción del cable

### Cómo retirar el clip para la sujeción del cable

Sujete el CLIP con ambas manos y tire de él hacia arriba.

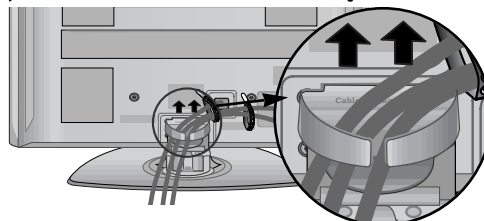

### ! NOTA

- ▶ No tire del ORGANIZADOR DE CABLES para mover el producto.
- Si se cae el producto, podría provocar daños personales o romperse.

## NO UTILICE EL SOPORTE DE ESCRITORIO

■ La imagen visualizada puede diferir de su televisor. Al instalar la unidad en una pared, utilice la cubierta de protección. Inserte la CUBIERTA DE PROTECCIÓN (PROTECTION COVER) en el televisor hasta que escuche un clic.

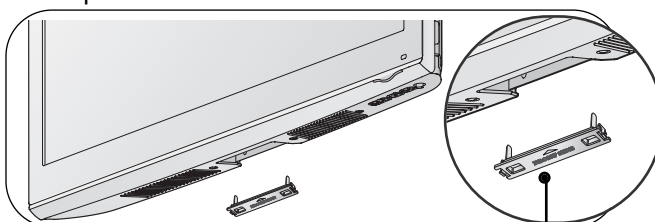

Cubierta de protección

## CONSEJO DE INSTALACIÓN CUIDADOSA

- Debe comprar por separado los componentes necesarios para fijar la TV con seguridad y fijarla a la pared.
- Coloque el televisor cerca de la pared para evitar que se pueda caer en caso de empujarlo.
- Las siguientes instrucciones permiten una instalación más segura del televisor, mediante su fijación a la pared evitando que se pueda caer en caso de empujarlo. Esto evitará que el televisor se caiga y ocasione daños. Además evitará daños en el televisor. Asegúrese de que los niños no se suban cerca del televisor, ni se cuelguen de éste.

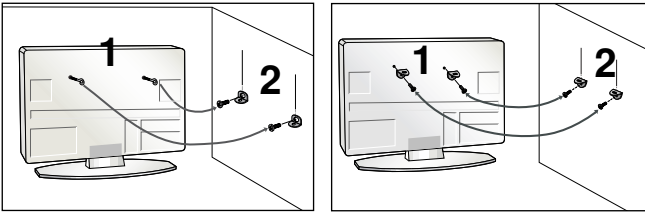

- 1** Utilice los pernos de anilla o las abrazaderas/pernos del televisor para fijar el producto en la pared tal como se indica en la imagen.  
(Si el televisor tiene tornillos en los cáncamos, proceda a su ajuste).  
\* Inserte los pernos de anilla o las abrazaderas/pernos del televisor y fíjelos correctamente en los agujeros superiores.

- 2** Fije las abrazaderas de pared con los pernos en la pared. Haga coincidir la altura de la abrazadera que está montada en la pared.

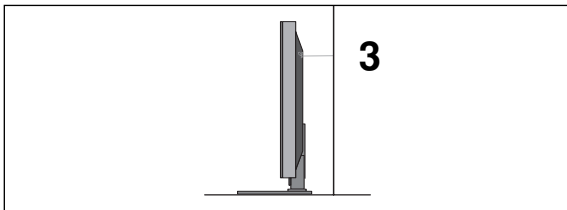

- 3** Use una cuerda resistente para atar el producto y alinearlos. Es más seguro atar la cuerda de manera que quede horizontal entre la pared y el producto.

### ! NOTA

- ▶ Cuando mueva el producto a otro lugar desate la cuerda primero.
- ▶ Utilice un pequeño armario o receptáculo de suficiente tamaño y resistencia para el tamaño y peso del producto.
- ▶ Para usar el producto de manera segura confirme que la altura de la abrazadera montada sobre la pared es igual a la del producto.

## CONEXIÓN A TIERRA

Verifique la conexión del cable de toma de tierra para evitar posibles descargas eléctricas. Si no consigue verificar la conexión de tierra, póngase en contacto con un electricista para que instale un interruptor independiente. No intente llevar la unidad a tierra conectándola a cables de teléfono, de luz o a tuberías de gas.

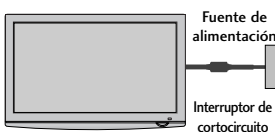

- Es posible instalar el televisor de varias formas: en la pared, sobre un mueble, etc.

- El televisor está diseñado para un montaje vertical.

## MONTAJE EN PARED: INSTALACIÓN HORIZONTAL

- Recomendamos usar el soporte de pared de la marca LG para fijar la TV a la pared.
- Recomendamos comprar un soporte de pared que cumpla con el estándar VESA.
- LG recomienda que el soporte de pared sea instalado por un profesional cualificado.

### ! NOTA

- ▶ Debe montar el soporte en una pared sólida y perpendicular al suelo.
- ▶ Si desea instalarlo en el techo o en una pared inclinada, deberá usar un tipo especial de soporte.
- ▶ La superficie en la que se va a montar el soporte de pared debe ser suficientemente fuerte para aguantar el peso de la TV; por ejemplo, de cemento, piedra o ladrillos.
- ▶ El tipo y longitud de tornillo de instalación depende del soporte de pared que se use. Para obtener más información, consulte las instrucciones incluidas en el soporte.
- ▶ LG no es responsable de ningún accidente o daño a la propiedad o la TV debido a una instalación incorrecta.
  - Si se usa un soporte de pared que no cumpla con el estándar VESA.
  - Un apretado incorrecto de los tornillos a la superficie podría hacer que la TV se cayera y causara daños personales.
  - Si no se siguen las recomendaciones sobre el método de instalación.

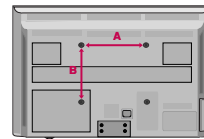
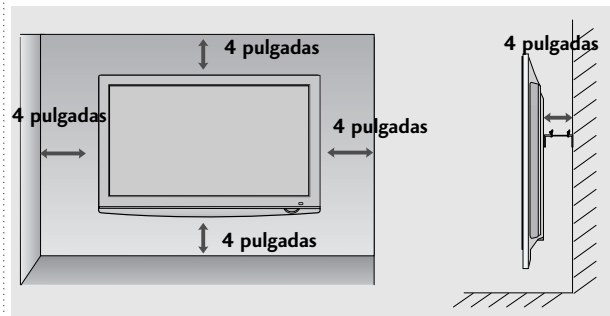

Modelo	VESA (A * B)	Estándar Tornillo	Cantidad
42PQ10**	400 * 400	M6	4
50PQ10**	400 * 400	M6	4
42PQ11**	400 * 400	M6	4
50PQ11**	400 * 400	M6	4
42PQ20**	400 * 400	M6	4
50PQ20**	400 * 400	M6	4
42PQ30**	400 * 400	M6	4
50PQ30**	400 * 400	M6	4
42PQ60**	400 * 400	M6	4
50PQ60**	400 * 400	M6	4
50PS20**	400 * 400	M6	4
50PS30**	400 * 400	M6	4
50PS60**	400 * 400	M6	4
60PS40**	600 * 400	M8	4

## PREPARATIVOS

- Para evitar daños en el equipo, nunca conecte ningún cable de alimentación hasta que no haya terminado de conectar todo el equipo.

### CONEXIÓN DE LA ANTENA

- Para obtener una calidad de imagen óptima, ajuste la orientación de la antena.
- La unidad no se suministra con cable de antena ni conversor.

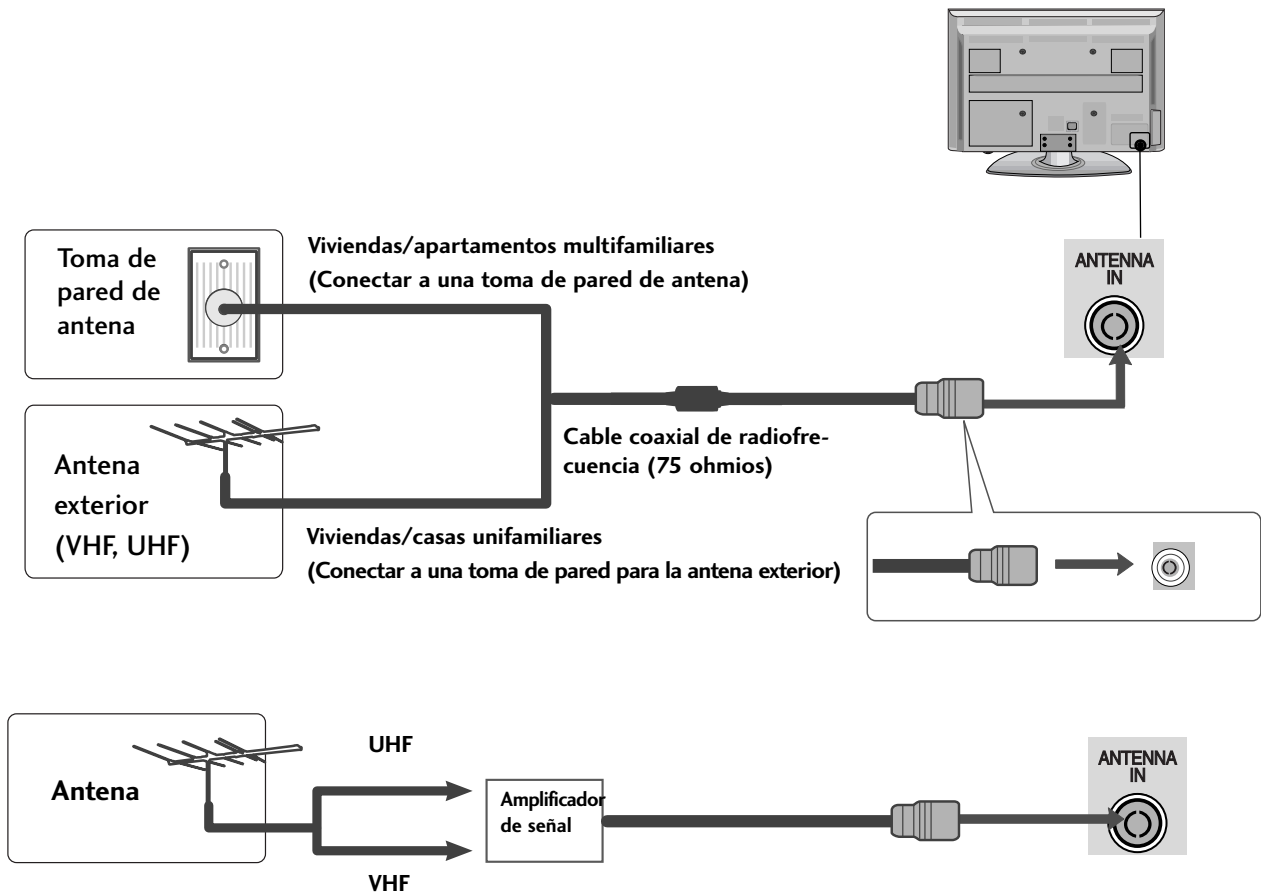

- En zonas con poca señal, para obtener una mejor calidad de imagen, instale un amplificador de señal en la antena, tal como se muestra a la derecha.
- Si es preciso dividir la señal para dos TV, utilice un divisor de señal para la conexión.

### SOPORTE GIRATORIO

Una vez instalada la TV, puede ajustar su equipo de TV de forma manual 20 grados hacia la izquierda o hacia la derecha para adaptarlo a su posición de visualización.

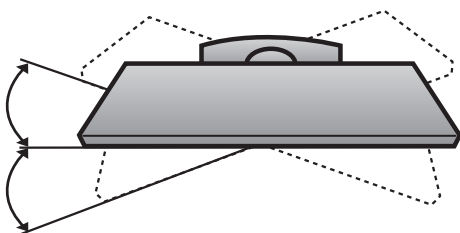

# CONFIGURACIÓN DEL EQUIPO EXTERNO

- Para evitar daños en el equipo, nunca conecte ningún cable de alimentación hasta que no haya terminado de conectar todo el equipo.
- Esta sección de CONFIGURACIÓN DE EQUIPOS EXTERNOS utiliza principalmente diagramas para modelos 42PQ30\*\*
- La imagen visualizada puede diferir de su televisor.

## CONFIGURACIÓN DE RECEPTOR HD

- Este televisor puede recibir señales digitales de radiofrecuencia (RF) o por cable, sin necesidad de ningún decodificador digital externo. No obstante, si recibe señales digitales procedentes de un decodificador digital o de otro dispositivo digital externo, consulte el diagrama que se muestra a continuación.

### Si realiza la conexión con un cable Component

(Excepto 42/50PQ10\*\*, 42/50PQ11\*\*)

- 1 Conecte las salidas de vídeo (Y, Pb, Pr) de la caja receptora digital a la toma de entrada de **COMPONENT IN VIDEO** de la unidad. Siga el código de colores de las tomas.
- 2 Conecte las salidas de audio de la caja receptora digital a la toma **COMPONENT IN AUDIO** de la unidad.
- 3 Encienda la caja receptora digital. (Consulte el manual de propietario de la caja receptora digital.)
- 4 Seleccione la fuente de entrada **Component** utilizando el botón **INPUT** del mando a distancia.

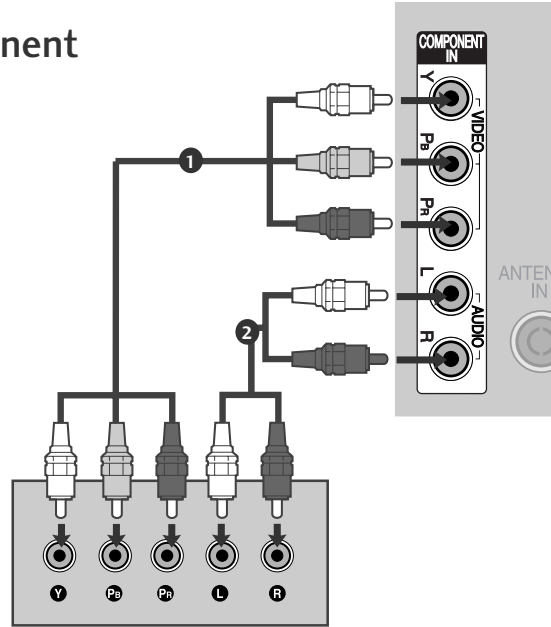

Señal	Component	HDMI
480i/576i	○	X
480p/576p	○	○
720p/1080i	○	○
1080p	○ (50/60Hz only)	○ (24Hz/30Hz/50Hz/60Hz)

(Para 42/50PQ10\*\*, 42/50PQ11\*\*)

### Conexión mediante un adaptador de vídeo por componentes a HDMI

- \* Podrá recibir emisiones en alta definición (HD) si utiliza un adaptador de vídeo por componentes a HDMI. (Solicite y compre el adaptador de vídeo por componentes a HDMI en sitios web o en establecimientos especializados.)

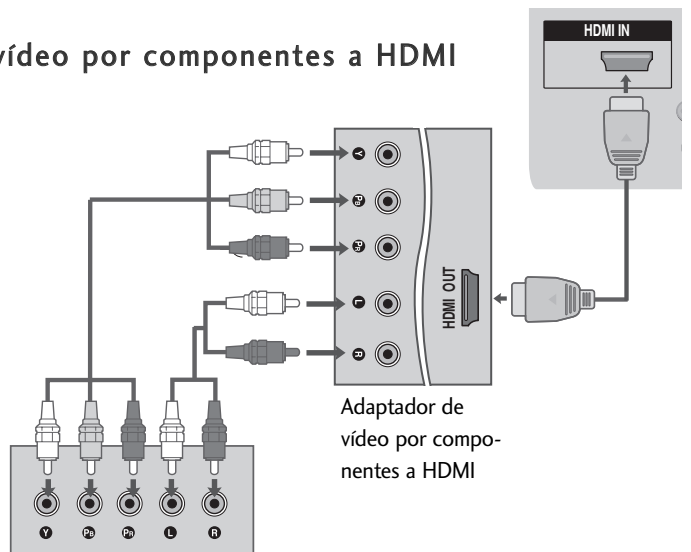

# CONFIGURACIÓN DEL EQUIPO EXTERNO

## Si realiza la conexión con un cable HDMI

- 1 Conecte la salida HDMI de la caja receptora digital a la toma de entrada de **HDMI/DVI IN 1**, **HDMI IN**, **HDMI IN 2** o **HDMI IN 3** de la unidad.
- 2 Encienda la caja receptora digital. (Consulte el manual de propietario de la caja receptora digital.)
- 3 Seleccione la fuente de entrada **HDMI1**, **HDMI2** o **HDMI3** utilizando el botón **INPUT** del mando a distancia.

### ! NOTA

- Compruebe que la versión del cable HDMI es 1.3 o superior. Si los cables HDMI no admiten HDMI versión 1.3, puede hacer que la pantalla parpadee o no muestre ninguna imagen. Utilice los cables más recientes que admitan, por lo menos, la versión HDMI 1.3.

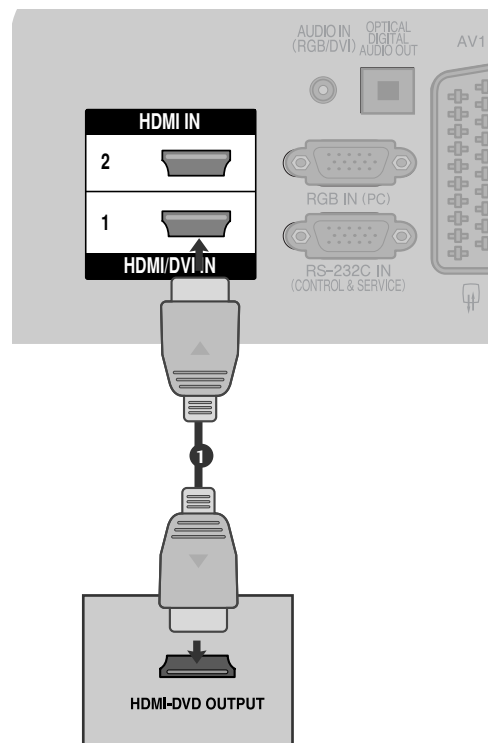

## Si realiza la conexión con un cable HDMI a DVI (Excepto 42/50PQ10\*\*, 42/50PQ11\*\*)

- 1 Conecte la salida HDMI de la caja receptora digital a la toma de entrada de **HDMI/DVI IN 1** de la unidad.
- 2 Conecte las salidas de audio de la caja receptora digital a la toma **AUDIO IN (RGB/DVI)** de la unidad.
- 3 Encienda la caja receptora digital. (Consulte el manual de propietario de la caja receptora digital.)
- 4 Seleccione la fuente de entrada **HDMI1** utilizando el botón **INPUT** del mando a distancia.

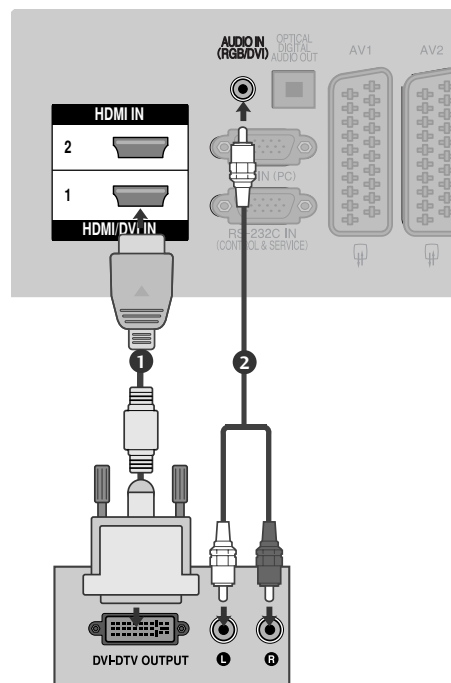

# CONFIGURACIÓN DEL DVD

## Si realiza la conexión con un cable Component

(Excepto 42/50PQ10\*\*, 42/50PQ11\*\*)

- 1 Conecte las salidas de vídeo (Y, PB, PR) del DVD a las tomas **COMPONENT IN VIDEO** de la unidad. Siga el código de colores de las tomas.
- 2 Conecte las salidas de audio del DVD a las tomas de entrada de **COMPONENT IN AUDIO** de la unidad.
- 3 Encienda el reproductor de DVD e inserte un disco DVD.
- 4 Seleccione la fuente de entrada **COMPONENT** utilizando el botón **INPUT** del mando a distancia.
- 5 Consulte el manual del reproductor de DVD para conocer las instrucciones de funcionamiento.

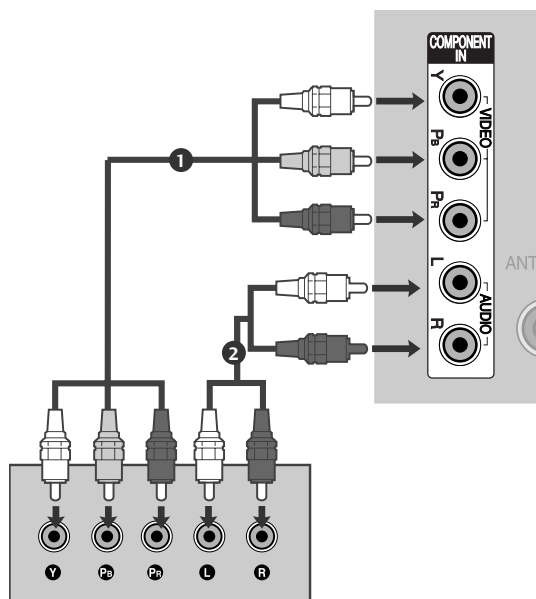

### Puertos de entrada Component

Para obtener una mejor calidad de imagen, conecte el reproductor de DVD a los puertos de entrada Component, tal como se muestra más abajo.

Puertos Component del TV	Y	P <sub>B</sub>	P <sub>R</sub>
Puertos de salida de vídeo del reproductor de DVD	Y	P <sub>B</sub>	P <sub>R</sub>
	Y	B-Y	R-Y
	Y	C <sub>b</sub>	C <sub>r</sub>
	Y	P <sub>b</sub>	P <sub>r</sub>

# CONFIGURACIÓN DEL EQUIPO EXTERNO

## Si realiza la conexión con un euroconector

- 1 Conecte la toma del euroconector del DVD a la toma **AV1** de la unidad. Utilice el cable euroconector blindado.
- 2 Encienda el reproductor de DVD e inserte un disco DVD.
- 3 Seleccione la fuente de entrada **AV1** utilizando el botón **INPUT** del mando a distancia. Si se conecta a una toma de euroconector **AV2**, seleccione **AV2** como fuente de entrada.
- 4 Consulte el manual del reproductor de DVD para conocer las instrucciones de funcionamiento.

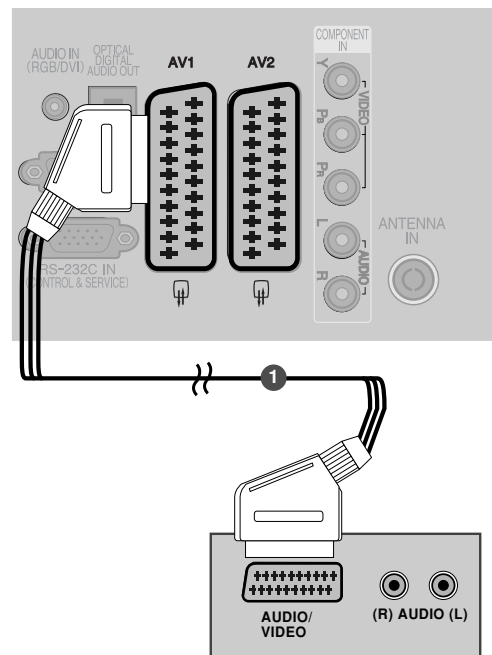

Scart	Entrada			Salida
	Vídeo	Audio	RGB	Vídeo, Audio
AV1	O	O	O	Sólo ATV
AV2	O	O	X	Hay disponibles salidas ATV, DTV, AV1/2/3.

Modo de entrada actual	Tipo de salida	AV1	AV2	AV2
	(Salida de TV)	(Salida de monitor)	(Cuando se inicia una grabación programada DTV usando un equipo de grabación.)	
TV digital	X	O	O	O
TV analógica	O	O	O	O (El modo de entrada se convierte a DTV automáticamente.)
AV1/2/3	O	O	O	O
Componente/RGB/HDMI	O	X	O	O

- ▶ Salida d TV: Emite señales analógicas de TV.  
Salida de monitor: Emite la imagen de pantalla actual
- ▶ AV3, Componente, RGB : Excepto 42/50PQ10\*\*, 42/50PQ11\*\*.

### ! NOTA

- ▶ Si quiere utilizar el cable euroconector, deberá utilizar un cable euroconector blindado.



## Si realiza la conexión con un cable S-Vídeo

(Excepto 42/50PQ10\*\*, 42/50PQ11\*\*)

- 1 Conecte la salida S-VIDEO del DVD a la entrada **S-VIDEO** de la unidad.
- 2 Conecte las salidas de audio del DVD a las tomas de entrada de **AUDIO** de la unidad.
- 3 Encienda el reproductor de DVD e inserte un disco DVD.
- 4 Seleccione la fuente de entrada **AV3** utilizando el botón **INPUT** del mando a distancia.
- 5 Consulte el manual del reproductor de DVD para conocer las instrucciones de funcionamiento.

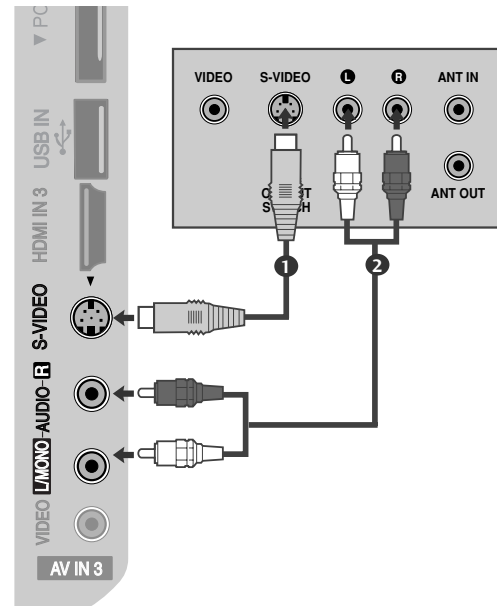

## Si realiza la conexión con un cable HDMI

- 1 Conecte la salida HDMI del DVD a la toma de entrada de **HDMI/DVI IN 1**, **HDMI IN**, **HDMI IN 2** o **HDMI IN 3** de la unidad.
- 2 Seleccione la fuente de entrada **HDMI1**, **HDMI2** o **HDMI3** utilizando el botón **INPUT** del mando a distancia.
- 3 Consulte el manual del reproductor de DVD para conocer las instrucciones de funcionamiento.

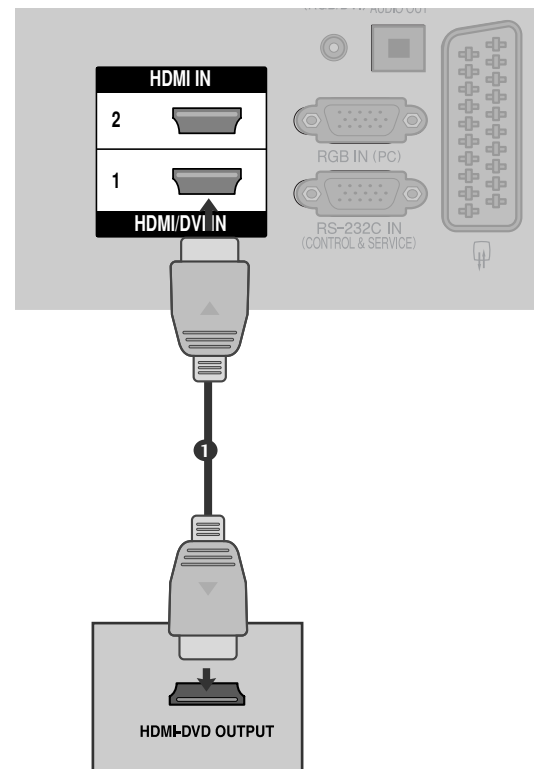

### ! NOTA

- ▶ El televisor puede recibir la señal de vídeo y audio simultáneamente si utiliza un cable HDMI.
- ▶ Si la caja receptora digital no es compatible con Auto HDMI, necesitará definir la resolución de salida adecuadamente.
- ▶ Compruebe que la versión del cable HDMI es 1.3 o superior. Si los cables HDMI no admiten HDMI versión 1.3, puede hacer que la pantalla parpadee o no muestre ninguna imagen. Utilice los cables más recientes que admitan, por lo menos, la versión HDMI 1.3.

# CONFIGURACIÓN DEL EQUIPO EXTERNO

## CONFIGURACIÓN DEL VCR

- Para evitar ruidos en la imagen (interferencias), deje una distancia adecuada entre el VCR y el TV.

### Conexión a un cable de RF

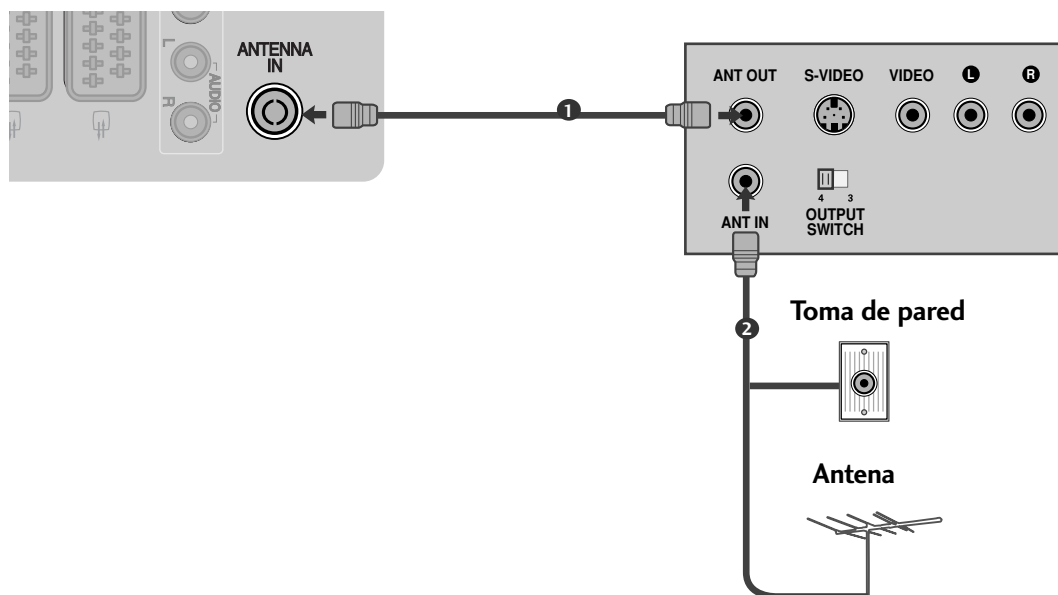

- 1 Conecte la toma **ANT OUT** del VCR a la toma **ANTENNA IN** de la unidad.  
.....
- 2 Conecte el cable de antena en la toma **ANT IN** del VCR.  
.....
- 3 Pulse el botón **PLAY** del VCR y busque el programa común entre el TV y el VCR para la visualización.  
.....

## Si realiza la conexión con un euroconector

- 1 Conecte la toma del euroconector del VCR a la toma **AV1** de la unidad.
- 2 Inserte una cinta de vídeo en el VCR y pulse el botón **PLAY** del VCR. (Consulte el manual de propietario del VCR.)
- 3 Seleccione la fuente de entrada **AV1** utilizando el botón **INPUT** del mando a distancia.
- 4 Si se conecta a una toma de euroconector **AV2**, seleccione **AV2** como fuente de entrada.

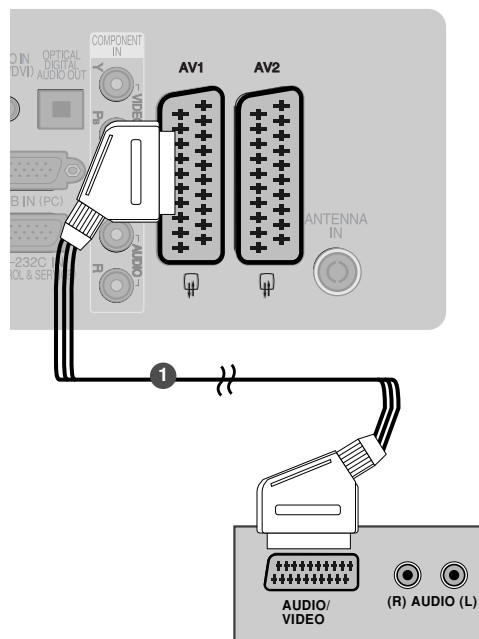

Scart	Entrada			Salida
	Vídeo	Audio	RGB	Vídeo, Audio
AV1	O	O	O	Sólo ATV
AV2	O	O	X	Hay disponibles salidas ATV, DTV, AV1/2/3.

Modo de entrada actual	Tipo de salida		
	AV1 (Salida de TV)	AV2 (Salida de monitor)	AV2 (Cuando se inicia una grabación programada DTV usando un equipo de grabación.)
TV digital	X	O	O
TV analógica	O	O	O (El modo de entrada se convierte a DTV automáticamente.)
AV1/2/3	O	O	O
Componente/RGB/HDMI	O	X	O

- ▶ Salida d TV: Emite señales analógicas de TV.  
Salida de monitor: Emite la imagen de pantalla actual
- ▶ AV3, Componente, RGB : Excepto 42/50PQ10\*\*, 42/50PQ11 \*\*.

### ! NOTA

- ▶ Si quiere utilizar el cable euroconector, deberá utilizar un cable euroconector blindado.

# CONFIGURACIÓN DEL EQUIPO EXTERNO

## Si realiza la conexión con un cable RCA

(Excepto 42/50PQ10\*\*, 42/50PQ11\*\*)

- 1 Conecte las tomas de **AUDIO/VIDEO** entre el TV y el VCR. Siga el código de colores de las tomas. (Vídeo = amarillo, Audio izquierdo = blanco y Audio derecho = rojo)
- 2 Inserte una cinta de vídeo en el VCR y pulse el botón **PLAY** del VCR. (Consulte el manual de propietario del VCR.)
- 3 Seleccione la fuente de entrada **AV3** utilizando el botón **INPUT** del mando a distancia.

### ! NOTA

- Si dispone de un VCR mono, conecte el cable de audio desde el VCR a la toma **AUDIO L/MONO** de la unidad.

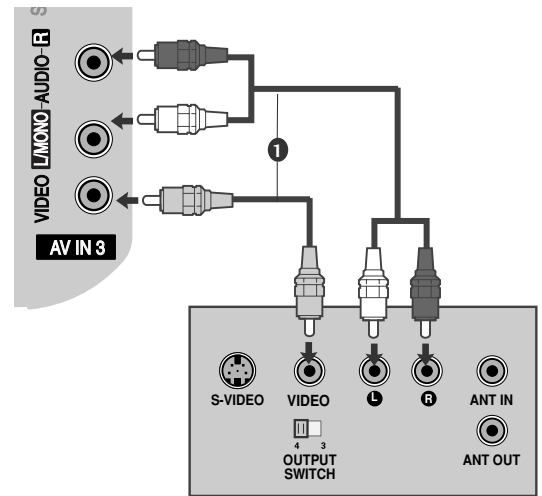

## Si realiza la conexión con un cable S-Vídeo

(Excepto 42/50PQ10\*\*, 42/50PQ11\*\*)

- 1 Conecte la salida **S-VIDEO** del VCR a la entrada **S-VIDEO** de la unidad. La calidad del sonido mejorará en comparación con la entrada compuesta normal (mediante cable RCA).
- 2 Conecte las salidas de audio del VCR a las tomas de entrada de **AUDIO** de la unidad.
- 3 Inserte una cinta de vídeo en el VCR y pulse el botón **PLAY** del VCR. (Consulte el manual de propietario del VCR.)
- 4 Seleccione la fuente de entrada **AV3** utilizando el botón **INPUT** del mando a distancia.

### ! NOTA

- Si las tomas **S-VIDEO** y **VIDEO** se han conectado simultáneamente a **S-VHS** VCR, sólo podrá recibir la señal **S-VIDEO**.

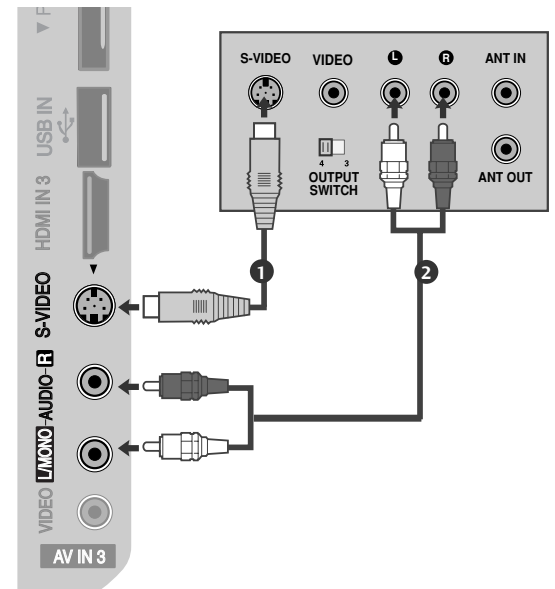

## INSERCIÓN DE UN MÓDULO CI

- Para ver los servicios de abono (de pago) en el modo de televisión digital.
- Esta función no está disponible en todos los países.

- 1 Inserte el módulo CI en la RANURA PARA TARJETA PCMCIA (Asociación internacional de tarjetas de memoria para ordenadores personales).

Para obtener más información, consulte la página p.44.

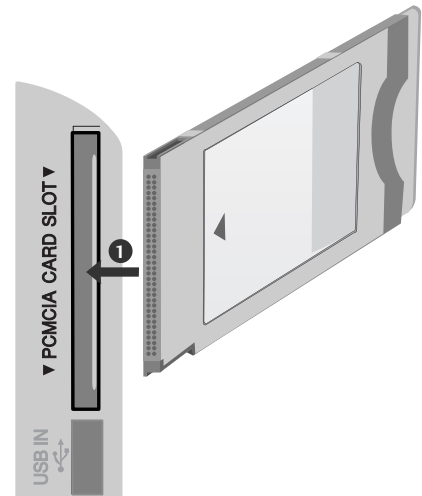

### ! NOTA

- Compruebe si el módulo CI se ha insertado en la ranura de tarjeta PCMCIA en la dirección correcta. Si el módulo no se ha insertado correctamente, podría causar daños en la TV y la ranura de tarjetas PCMCIA.

## CONFIGURACIÓN DEL SALIDA ÓPTICA DE AUDIO DIGITAL

Sending the TV's audio signal to external audio equipment via the Digital Audio Output (Optical) port. Si desea disfrutar de una emisión digital con altavoces 5.1, conecte la salida OPTICAL DIGITAL AUDIO OUT (SALIDA DE AUDIO DIGITAL ÓPTICA) de la parte trasera de la TV a un sistema de cine en casa (o amplificador).

- 1 Conecte un extremos del cable óptico al puerto Digital Audio Output (Optical) (Salida óptica de audio digital) del televisor.
- 2 Conecte el otro extremos del cable óptico a la entrada (óptica) de audio digital del equipo de sonido.
- 3 Ajuste la opción "TV Speaker" (Altavoz de TV) en Off (Descon.) en el menú AUDIO (Audio). (►p.89). Consulte el manual de instrucciones del equipo de sonido para saber cómo realizar la conexión.

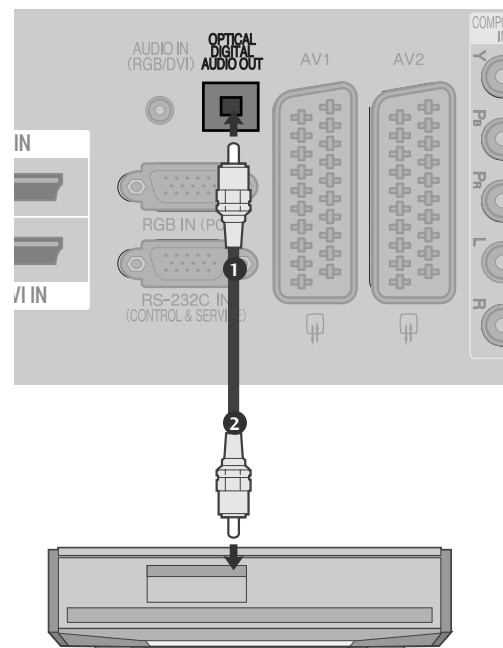

### ! PRECAUCIÓN

- No mire directamente el puerto de salida óptica. El haz de luz del láser puede dañar la vista.

# CONFIGURACIÓN DEL EQUIPO EXTERNO

## CONFIGURACIÓN DE OTRAS FUENTES A/V

(Excepto 42/50PQ10\*\*, 42/50PQ11 \*\*)

- 1 Conecte las tomas de **AUDIO/VIDEO** entre el TV y el VCR. Siga el código de colores de las tomas. (Vídeo = amarillo, Audio izquierdo = blanco y Audio derecho = rojo)
- 2 Seleccione la fuente de entrada **AV3** utilizando el botón **INPUT** del mando a distancia.
- 3 Ponga en funcionamiento el equipo externo. Consulte el manual de funcionamiento del equipo externo.

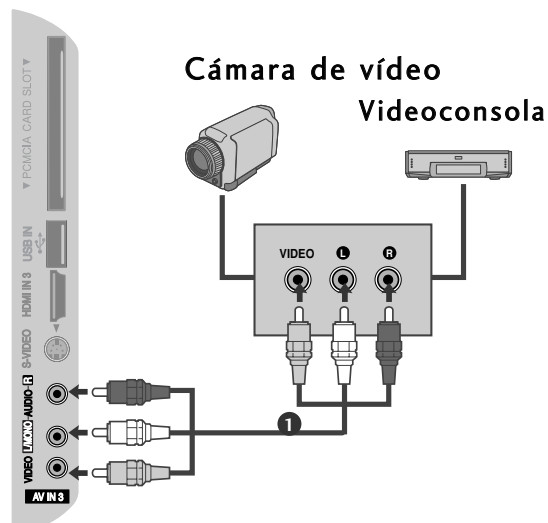

## INTRODUCCIÓN DE USB

(Excepto 42/50PQ10\*\*, 42/50PQ11 \*\*)

- 1 Conecte los dispositivos USB en las clavijas **USB IN** del lateral del TV.
- 2 Una vez conectadas las clavijas **USB IN**, podrá utilizar la función USB. (► p.53)

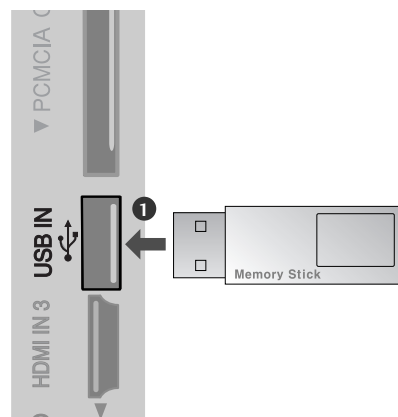

## CONFIGURACIÓN DEL PC (Excepto 42/50PQ10\*\*, 42/50PQ11\*\*)

Este televisor está equipado con la funcionalidad Plug and Play, por lo que el PC se ajustará automáticamente a la configuración del televisor.

### Si realiza la conexión con un cable D-sub de 15 patillas

- 1 Conecte la salida RGB del PC a la entrada **RGB IN (PC)** de la unidad.
- 2 Conecte las salidas de audio del PC a las tomas de entrada de **AUDIO IN (RGB/DVI)** de la unidad.
- 3 Encienda el PC.
- 4 Seleccione la fuente de entrada **RGB** utilizando el botón **INPUT** del mando a distancia.

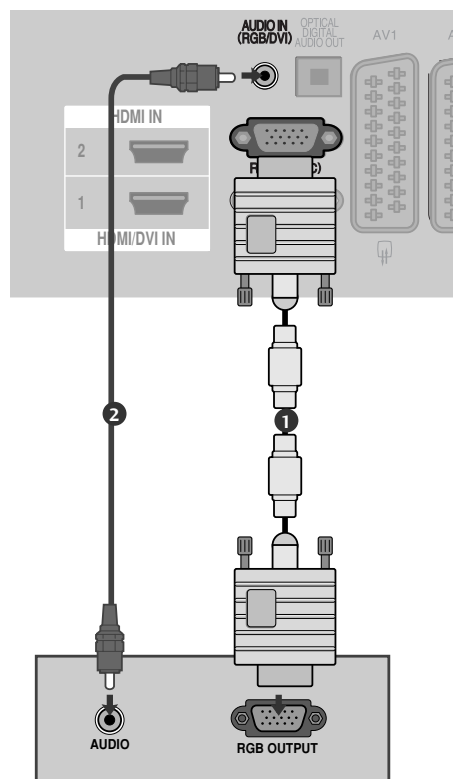

### Si realiza la conexión con un cable HDMI a DVI

- 1 Conecte la salida DVI del PC a la toma de **HDMI/DVI IN1** de la unidad.
- 2 Conecte las salidas de audio del PC a las tomas de entrada de **AUDIO IN (RGB/DVI)** de la unidad.
- 3 Encienda el PC.
- 4 Seleccione la fuente de entrada **HDMI1** utilizando el botón **INPUT** del mando a distancia.

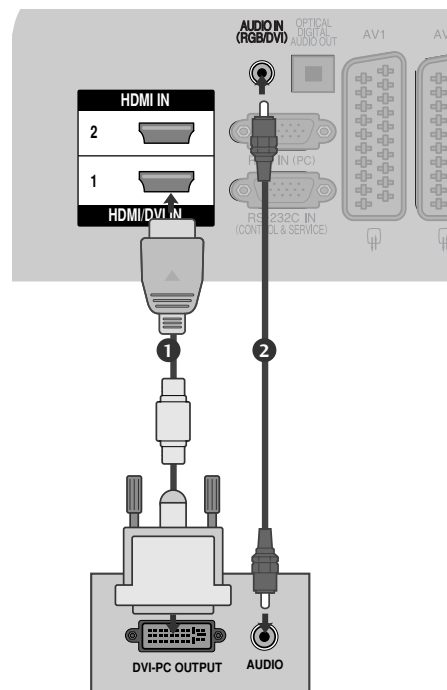

# CONFIGURACIÓN DEL EQUIPO EXTERNO

## Resolución de visualización admitida

### RGB-PC, HDMI/DVI-PC modo

Resolución	Frecuencia horizontal(kHz)	Frecuencia vertical (Hz)
720x400	31,468	70,08
640x480	31,469	59,94
800x600	37,879	60,31
1024x768	48,363	60,00
1280x768	47,78	59,87
1360x768	47,72	59,8
1920x1080 (RGB-PC)	66,587	59,93
1920x1080 (HDMI-PC)	67,50	60,00

### HDMI/DVI-DTV modo

Resolución	Frecuencia horizontal(kHz)	Frecuencia vertical (Hz)
640x480	31,469	59,94
	31,469	60
720x480	31,47	59,94
	31,50	60
720x576	31,25	50,00
1280x720	37,50	50,00
	44,96	59,94
	45,00	60
1920x1080	28,125	50,00
	33,72	59,94
	33,75	60
	27,00	24,00
	33,75	30
	56,25	50,00
	67,433	59,94
	67,50	60



**! NOTA**

- ▶ Haga lo posible por no tener una imagen fija durante mucho tiempo en la pantalla. Las imágenes fijas terminan por quedar impresas para siempre en la pantalla: utilice un salvapantallas siempre que sea posible.
- ▶ Algunas resoluciones introducen interferencias de ruido, franjas verticales y desajustes de contraste y luminosidad en el modo PC. Cambie la resolución del modo PC, modifique la tasa de refresco o ajuste la luminosidad y el contraste desde el menú hasta obtener una imagen clara. Si la tasa de refresco de la tarjeta gráfica del PC no se puede cambiar, cambie de tarjeta gráfica o póngase en contacto con el fabricante de la tarjeta gráfica del PC.
- ▶ La forma de la entrada de sincronización para frecuencias horizontales y verticales es independiente.
- ▶ Recomendamos usar una resolución de 1024x768, 60Hz (42PQ20\*\*, 42PQ30\*\*, 42PQ60\*\*) / 1360x768, 60Hz ( 50PQ20\*\*, 50PQ30\*\*, 50PQ60\*\*) / 1920x1080, 60Hz(50PS20\*\*, 50PS30\*\*, 50PS60\*\*, 60PS40\*\*) para el modo de PC ya que proporciona la mejor calidad de imagen.
- ▶ Conecte el cable de señal desde el puerto de salida del monitor del PC al puerto RGB (PC) de la unidad o el cable de señal desde el puerto de salida HDMI del PC al puerto HDMI IN (o HDMI/DVI IN) en la unidad.
- ▶ Conecte el cable de audio del PC en la entrada de audio de la unidad. (Los cables de audio no se suministran con el televisor).
- ▶ Si utiliza una tarjeta de sonido, ajuste el sonido del PC si es necesario.
- ▶ Si la tarjeta gráfica del PC no permite la salida simultánea de RGB digital y analógico, para mostrar el PC en la unidad conecte o bien RGB o bien HDMI/IN (o HDMI/DVI IN).
- ▶ Si la tarjeta gráfica del PC no emite la señal RGB analógica y digital simultáneamente, ajuste la unidad en RGB o en HDMI; (la unidad ajusta el otro modo en Plug & Play automáticamente.)
- ▶ El modo DOS puede no funcionar según la tarjeta de vídeo si se utiliza un cable HDMI a DVI cable.
- ▶ Si utiliza cables RGB-PC demasiado largos, es posible que aparezcan interferencias en la pantalla. Recomendamos utilizar cables de menos de 5 m de longitud. De este modo obtendrá la mejor calidad de imagen..

# CONFIGURACIÓN DEL EQUIPO EXTERNO







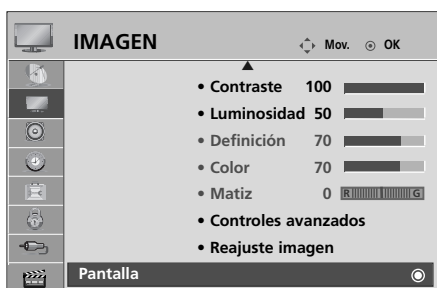

Configuración de pantalla para el modo PC (Excepto 42/50PQ10\*\*, 42/50PQ11\*\*)

## Restablecimiento de pantalla

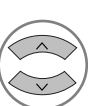
Reinicia los valores establecidos de fábrica relativos a posición, tamaño y fase (Position, Size, Phase).

Esta función se puede utilizar en el siguiente modo: RGB [PC].

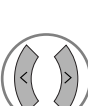

- 1   Seleccione **IMAGEN**.
- 2   Seleccione **Pantalla**.
- 3   Seleccione **Reajuste**
- 4   Seleccione **SÍ**.
- 5  Ejecute **Reajuste**

- Pulse el botón **MENU** (MENÚ) para volver a la visualización normal del televisor.
- Pulse el botón **RETURN** (VOLVER) para acceder a la pantalla del menú anterior.

## Config. automático (sólo en modo RGB [PC])

Ajusta automáticamente la posición de la imagen y minimiza la vibración de la imagen.

Una vez realizados los ajustes, si la imagen sigue sin mostrarse correctamente, significa que el TV funciona adecuadamente pero necesita más ajustes.

### Auto configure

Esta función se utiliza para ajustar automáticamente la posición, el tamaño y la fase de la pantalla. La imagen mostrada se volverá inestable unos segundos mientras se realiza la configuración automática.

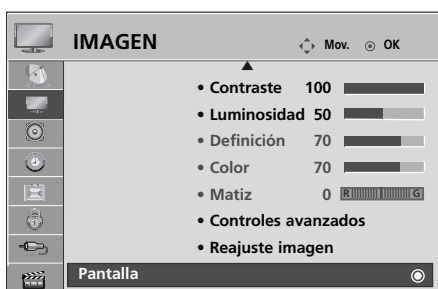

- Si la posición de la imagen sigue sin ser correcta, intente realizar el ajuste automático de nuevo.
- Si necesita volver a ajustar las imágenes tras realizar el Ajuste automático en RGB (PC), podrá ajustar la posición, el tamaño y la fase.

- Pulse el botón **MENU** (MENÚ) para volver a la visualización normal del televisor.
- Pulse el botón **RETURN** (VOLVER) para acceder a la pantalla del menú anterior.







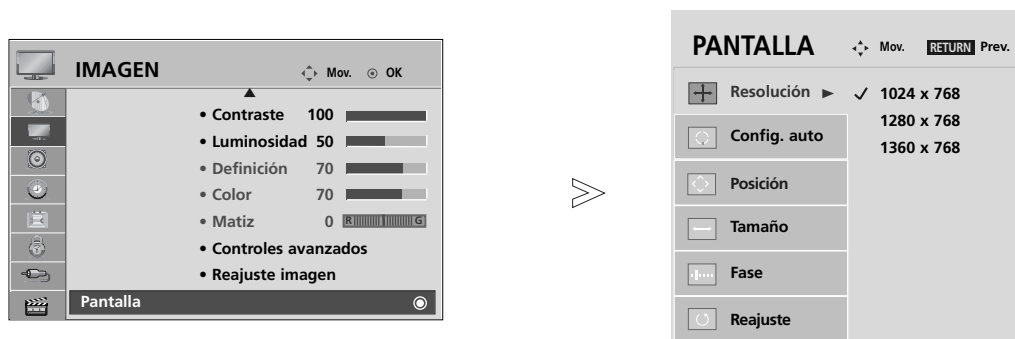

# CONFIGURACIÓN DEL EQUIPO EXTERNO

## Sección de la resolución

Para la visualización de una imagen normal, ajuste la resolución del modo RGB según el modo de PC.

Esta función se puede utilizar en el siguiente modo: RGB [PC].



- 1   Seleccione **IMAGEN**.
- 2   Seleccione **Pantalla**.
- 3   Seleccione **Resolución**.
- 4   Seleccione la resolución deseada.









- Pulse el botón **MENU** (MENÚ) para volver a la visualización normal del televisor.
- Pulse el botón **RETURN** (VOLVER) para acceder a la pantalla del menú anterior.

## Ajuste de la posición, tamaño y fase de la pantalla

Si la imagen no es clara después de hacer un ajuste automático y, en concreto, los caracteres siguen vibrando, ajuste manualmente la fase de la imagen.

Esta función se puede utilizar en el siguiente modo: RGB [PC].



- 1   Seleccione **IMAGEN**.
- 2   Seleccione **Pantalla**.
- 3   Seleccione **Posición, Tamaño o Fase**.
- 4    Realice los ajustes apropiados.

- Pulse el botón **MENU** (MENÚ) para volver a la visualización normal del televisor.
- Pulse el botón **RETURN** (VOLVER) para acceder a la pantalla del menú anterior.

# CONTROL DE RECEPCIÓN DE TV/PROGRAMAS

## FUNCIONES DE LAS TECLAS DEL MANDO A DISTANCIA

(Sólo 42/50PQ10\*\*, 42/50PQ11\*\*, 42/50PQ20\*\*, 42/50PQ30\*\*)

Cuando utilice el mando a distancia, oriéntelo hacia el televisor.

CONTROL DE RECEPCIÓN DE TV/PROGRAMAS

**1** TV/RAD Seleccione el canal de Radio, TV o Televisión digital (DTV).

**1** AV MODE Le permite seleccionar y configurar imágenes y sonidos al conectarse a dispositivos AV. (► p.50)

**1** POWER Enciende la unidad (Conex) desde el modo de espera o la apaga (Off) para pasar al modo de espera.

**1** INPUT El modo de entrada externa gira con secuencia regular. (► p.46)

**1** ENERGY SAVING o POWER SAVING Ajusta el modo de ahorro de energía de la TV. (► p.73)

**0~9 number button** Selecciona un programa.  
Selecciona los elementos numerados de un menú

**Q.VIEW** Vuelve al programa visto anteriormente.

**LIST** muestra la tabla de programas. (► p.45)

**TECLAS CENTRALES** (Arriba/Abajo/Izquierda/Derecha) Permite desplazarse por los menús en pantalla y ajustar la configuración del sistema según sus preferencias.

**OK** Acepta la selección o muestra el modo actual.

**MENU** Selecciona un menú.  
Borra todos los mensajes de visualización en pantalla y vuelve a la función de TV desde cualquier menú. (► p.34)

**RETURN(EXIT)** Permite al usuario retroceder un paso en una aplicación interactiva, en EPG o en otra función de interacción del usuario.

**Botones de colores** Estos botones se utilizan para el teletexto. (sólo para modelos con **TELETEXTO**) o **Editar programa**.

**2** **TELETEXT BUTTONS** Estos botones se utilizan para el teletexto. Para obtener más información, consulte el apartado "Teletexto". (► p.105)

**2** **SUBTITLE (Subtítulo)** Recuerda la opción de subtítulo seleccionada en modo digital.

**2** **SIMPLINK** accede a una lista de dispositivos AV conectados al TV. Si se pulsa varias veces este botón, el menú Simplink aparece en la pantalla. (► p.47)  
(Excepto 42/50PQ10\*\*, 42/50PQ11\*\*)

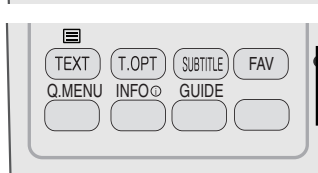
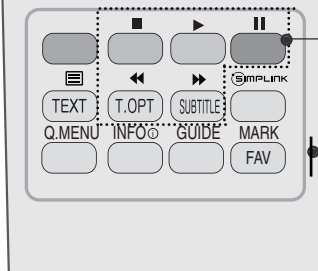
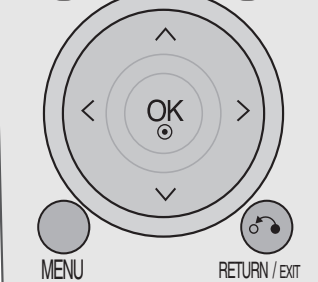
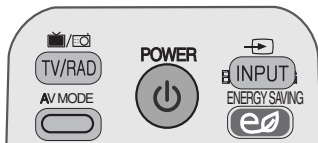
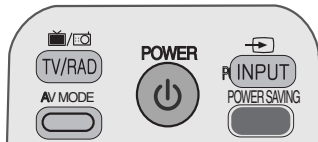

**Volumen arriba /abajo** Ajusta el volumen.

**MUTE** Activa y desactiva el sonido.

**Programas UP/DOWN** Selecciona un programa.

**PAGE UP/DOWN** Le permite moverse de una pantalla completa de información a la siguiente.

**Botones de control del menú SIMPLINK/USB** Controles SIMPLINK o menú USB (Photo List (Lista de fotografías) y Music List (Lista de música) o Movie List (Lista de películas) (Sólo para 42/50PQ60\*\*, 50PS60\*\*)).

**Q. MENU** Seleccione la fuente de menú Rápido deseada. (Relación de aspecto, Modo Imagen, Modo Sonido, Audio, Temporizador, Expulsión de USB)(► p.33)

**INFO** ⓘ Muestra la información de la pantalla actual..

**GUIDE(Guía)** Muestra la guía de los programas.(► p.67)

**FAV** Muestra el programa favorito seleccionado.

**MARK** Le permite seleccionar o no programas en el menú USB. (Excepto 42/50PQ10\*\*, 42/50PQ11\*\*)

### Instalación de las pilas

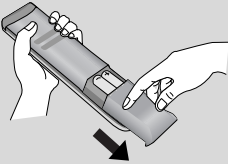

- Abra la tapa del compartimento de las pilas situada en la parte posterior e introduzca las pilas con la polaridad correcta (+ con +, - with -).
- Inserte dos pilas AAA de 1,5 V. No mezcla pilas antiguas y nuevas.
- Cierre la tapa.
- Para retirar las baterías, realice el proceso de instalación en orden inverso.

# CONTROL DE RECEPCIÓN DE TV/PROGRAMAS

(Excepto 42/50PQ10\*\*, 42/50PQ11 \*\*, 42/50PQ20\*\*, 42/50PQ30\*\*)



**ENERGY SAVING** Ajusta el modo de ahorro de energía de la TV.(▶ p.73)

**RATIO** Selecciona el formato de imagen que desee.(▶ p.71)

**POWER** SEnciende la unidad (Conex) desde el modo de espera o la apaga (Off) parapasar al modo des espera.

**INPUT** El modo de entrada externa gira con secuencia regular.(▶ p.46)

**TV/RAD** Seleccione el canal de Radio, TV o Televisión digital (DTV).

**Q. MENU** Seleccione la fuente de menú Rápido deseada. (Relación de aspecto, Modo Imagen, Modo Sonido, Audio, Temporizador, Expulsión de USB)(▶ p.33)

**MENU** Selecciona un menú.  
Borra todos los mensajes de visualización en pantalla y vuelve a la función de TV desde cualquier menú.(▶ p.34)

**GUIDE(Guía)** Muestra la guía de los programas.(▶ p.67)

**TECLAS CENTRALES** Permite desplazarse por los menús en pantalla y ajustar la configuración del sistema según sus preferencias.  
(Arriba/Abajo/Izquierd /Derecha)

**OK** Acepta la selección o muestra el modo actual.

**RETURN(EXIT)** Permite al usuario retroceder un paso en una aplicación interactiva, en EPG o en otra función de interacción del usuario.

**INFO ⓘ** Muestra la información de la pantalla actual.

**AV MODE** Le permite seleccionar y configurar imágenes y sonidos al conectarse a dispositivos AV. (▶ p.50)

**Botones de colores** Estos botones se utilizan para el teletexto. (sólo para modelos con **TELETEXTO**) o **Editar programa** .

**1 TELETEXT BUTTONS** Estos botones se utilizan para el teletexto. Para obtener más información, consulte el apartado "Teletexto".(▶ p.105)

**SUBTITLE** Recuerda la opción de subtítulo seleccionada en modo digital.

**SIMPLINK** accede a una lista de dispositivos AV conectados al TV. Si se pulsa varias veces este botón, el menú Simplink aparece en la pantalla.(▶ p.47)

**FREEZE (PAUSA)** Pausa la imagen actual en la pantalla.





**VOLUME UP /DOWN** Ajusta el volumen.

**MARK** Le permite seleccionar o no programas en el menú USB.

**FAV** Muestra el programa favorito seleccionado.

**MUTE** Activa y desactiva el sonido.

**Programas UP/DOWN** Selecciona un programa.

**PAGE UP/DOWN** Le permite moverse de una pantalla completa de información a la siguiente

**0~9 number button** Selecciona un programa.  
Selecciona los elementos numerados de un menú.

**LIST** muestra la tabla de programas. (► p.45)

**Q.VIEW** Vuelve al programa visto anteriormente.

**Botones de control del menú SIMPLINK/USB** Controles SIMPLINK o menú USB (Photo List (Lista de fotografías) y Music List (Lista de música) o Movie List (Lista de películas) (Sólo para 42/50PQ60\*\*, 50PS60\*\*)).

### Instalación de las pilas

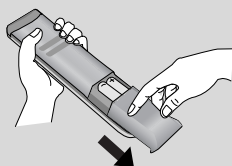

- Abra la tapa del compartimento de las pilas situada en la parte posterior e introduzca las pilas con la polaridad correcta (+ con +, - with -).
- Inserte dos pilas AAA de 1,5 V. No mezcla pilas antiguas y nuevas.
- Cierre la tapa.
- Para retirar las baterías, realice el proceso de instalación en orden inverso.

# CONTROL DE RECEPCIÓN DE TV/PROGRAMAS

## ENCENDIDO DEL TELEVISOR

- Para poder utilizar todas sus funciones, el televisor debe estar encendido.

- 1 Primero, conecte correctamente el cable de alimentación ( ⏻/1 ) compruebe la alimentación principal de la TV.
- 2 **Set ID : Descon**  
En el modo espera, para encender la TV, pulse el botón INPUT o P ▲ ▼ en la TV o pulse el botón POWER (ENCENDIDO) del control remoto y encienda la TV.  
**Set ID : Conex**  
Para encender el televisor desde el modo de espera, pulse los botones INPUT, P ▲ ▼ del televisor o pulse POWER, INPUT, P ^ v , teclas numéricas(0~9) del mando a distancia: el televisor se encenderá.

## Configuración de inicialización

- 1 Si se muestra el menú OSD (menú en pantalla) en la pantalla tras encender la TV, puede ajustar las opciones de **Language (Idioma)**, **Mode Setting (Configuración de modo)**, **Country (País)**, **Auto tuning (Sintonización auto)**.  
**Nota:**
  - a. Si lo cierra sin completar la configuración inicial, el menú Initial Setting (Configuración inicial) puede mostrarse de nuevo.
  - b. Pulse el botón RETURN para cambiar el menú OSD actual por el anterior.
  - c. En aquellos países sin estándares de emisión digital confirmados, algunas de las características de la televisión digital puede que no funcionen, según el entorno de la emisión digital.
  - d. El modo "**Uso en casa**" es más idóneo para controlar los entornos domésticos y se configura como el modo básico de este televisor.
  - e. El modo "**Demostración en tienda**" se ha creado como tal para el entorno de la tienda. El modo "**Demostración en tienda**" se inicializa en la calidad del vídeo configurado por esta empresa tras un período específico de tiempo cuando el usuario cambia los datos de la calidad del vídeo de forma aleatoria.
  - f. El modo(**Uso en casa**, **Demostración en tienda**) puede cambiarse con la opción **Configuración de modo** en el menú OPCIÓN.

## SELECCIÓN DE PROGRAMAS

- 1 Pulse el botón P ^ v o los botones numéricos para seleccionar un número de canal.

## AJUSTE DEL VOLUMEN

- 1 Pulse el botón ◀ + o - para ajustar el volumen.

Si quiere silenciar el sonido, pulse el botón MUTE.



Puede cancelar esta función pulsando el botón MUTE (SILENCIO), ◀ + o -, AV Mode (Modo AV).

## QUICK MENU (MENÚ RÁPIDO)

El menú en pantalla del televisor (OSD) puede no coincidir exactamente con las imágenes incluidas en este manual.  
El menú Rápido (Quick Menu) contempla las características que los usuarios utilizan con más frecuencia.

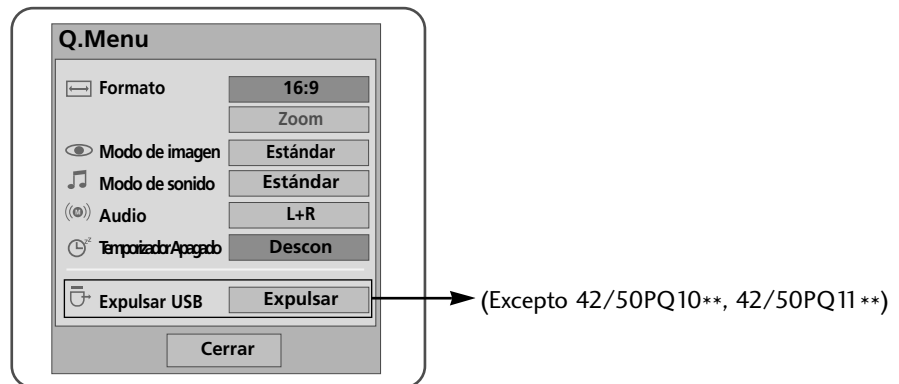
- **Formato**(Relación de aspecto) : Selecciona el formato de imagen deseado.  
Para ajustar el zoom, seleccione 14:9, Zoom and Zoom cine en el menú Ratio. Tras realizar el ajuste del zoom, la pantalla volverá al menú Rápido.
- **Modo de imagen** : Selecciona el modo de imagen deseado.
- **Modo de sonido** : Característica que configura automáticamente la combinación de sonidos a fin de mejorar las imágenes visualizadas. Selecciona el modo de sonido deseado
- **Audio** : Selecciona la salida de sonido.
- **Temporizador Apagado** : Configura la conexión o desconexión temporizada.
- **Expulsar USB** : Selecciona esta opción para extraer el dispositivo USB.(Excepto 42/50PQ10\*\*, 42/50PQ11 \*\*)



1   Visualización de cada menú.

2   o  Selección de la Fuente deseada.

3 

- Pulse el botón **Q. MENU (MENÚ RÁPIDO)** para volver a la visualización normal del televisor.
- Pulse el botón **RETURN (VOLVER)** para acceder a la pantalla del menú anterior.

# CONTROL DE RECEPCIÓN DE TV/PROGRAMAS

## SELECCIÓN Y AJUSTE DE MENÚS EN PANTALLA

El menú en pantalla del televisor (OSD) puede no coincidir exactamente con las imágenes incluidas en este manual.

CONTROL DE RECEPCIÓN DE TV/PROGRAMAS

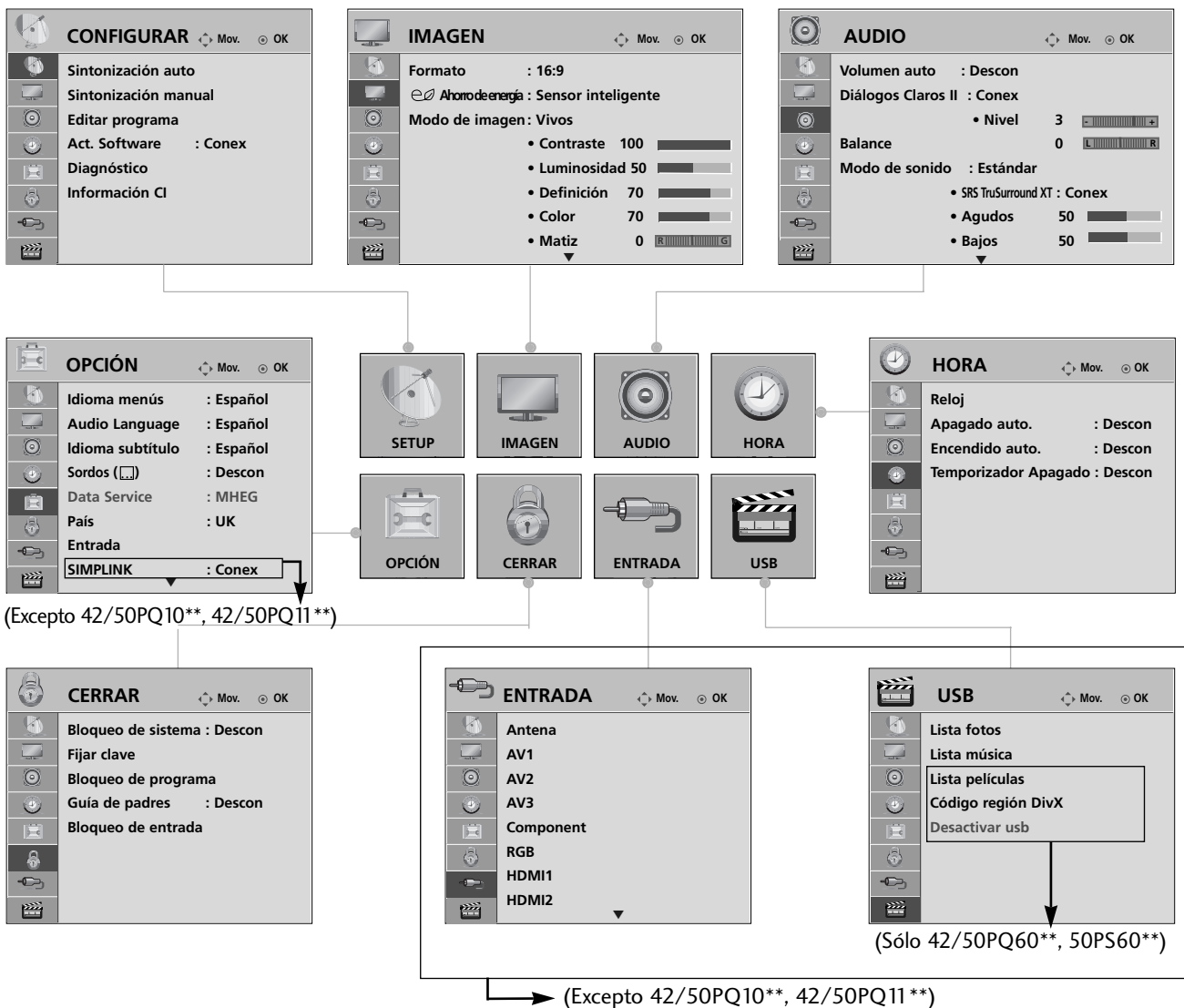

1 Visualización de cada menú.

2 Selección de un elemento del menú.

3 Se mueve al menú emergente.

- Pulse el botón INFO, podrá ver el menú Simple Manual (Manual sencillo).
- Pulse el botón **MENU** (MENÚ) para volver a la visualización normal del televisor.
- Pulse el botón **RETURN** (VOLVER) para acceder a la pantalla del menú anterior.

### ! NOTA

► No se pueden utilizar las opciones Información CI en el modo analógico.



## AJUSTE AUTOMÁTICO DE PROGRAMAS

Utilícelo para buscar y almacenar automáticamente todos los programas.

Cuando inicie la programación automática, toda la información de servicio almacenada previamente se eliminará.

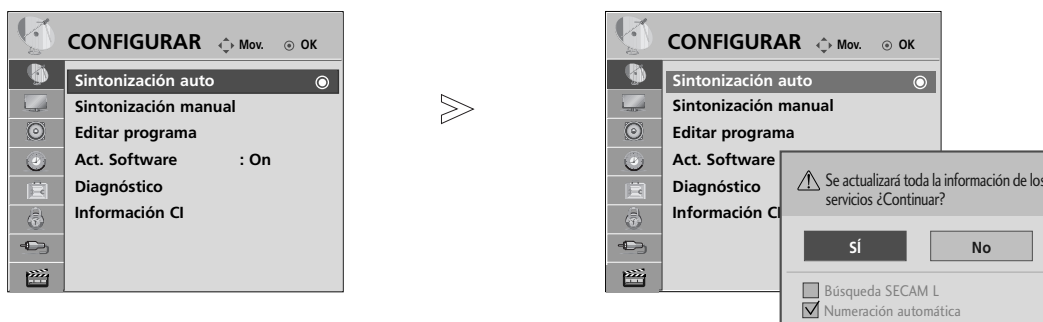
El número máximo de programas que pueden guardarse es de 500. Pero el número puede ser ligeramente diferente dependiendo de la señal de emisión.



- 1   Seleccione **CONFIGURAR**.
- 2   Seleccione **Sintonización auto**.
- 3   Seleccione **SÍ**.
- 4  Ejecute **Sintonización auto**.

- Utilice los botones NUMÉRICOS para introducir una contraseña de 4 dígitos en **Bloqueo de sistema 'Conex'**.
- Si desea seguir con la sintonización automática, seleccione **SÍ** con los botones < > . A continuación, pulse el botón **OK**. De lo contrario, seleccione **NO**.
- Numeración automática: Decida si usar los números para los canales tal y como los envían las cadenas de TV para su sintonización.

- Pulse el botón **MENU** (MENÚ) para volver a la visualización normal del televisor.
- Pulse el botón **RETURN** (VOLVER) para acceder a la pantalla del menú anterior.

# CONTROL DE RECEPCIÓN DE TV/PROGRAMAS

## SINTONÍA MANUAL DE PROGRAMAS (EN MODO DIGITAL)

La sintonización manual permite añadir manualmente un programa a la lista de programas.

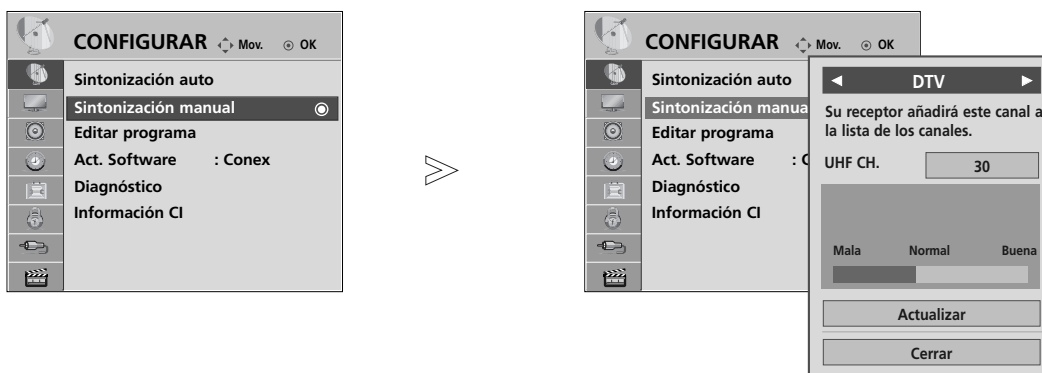

- 1   Seleccione **CONFIGURAR**.
- 2   Seleccione **Sintonización manual**.
- 3   Seleccione **DTV**.
- 4   Seleccione el número de canal deseado.

• Utilice los botones NUMÉRICOS para introducir una contraseña de 4 dígitos en **Bloqueo de sistema 'Conex'**.

- Pulse el botón **MENU** (MENÚ) para volver a la visualización normal del televisor.
- Pulse el botón **RETURN** (VOLVER) para acceder a la pantalla del menú anterior.

# SINTONÍA MANUAL DE PROGRAMAS (EN MODO ANALÓGICO)

Esta función le permite introducir de forma manual las emisoras y disponerlas en el orden que usted prefiera.

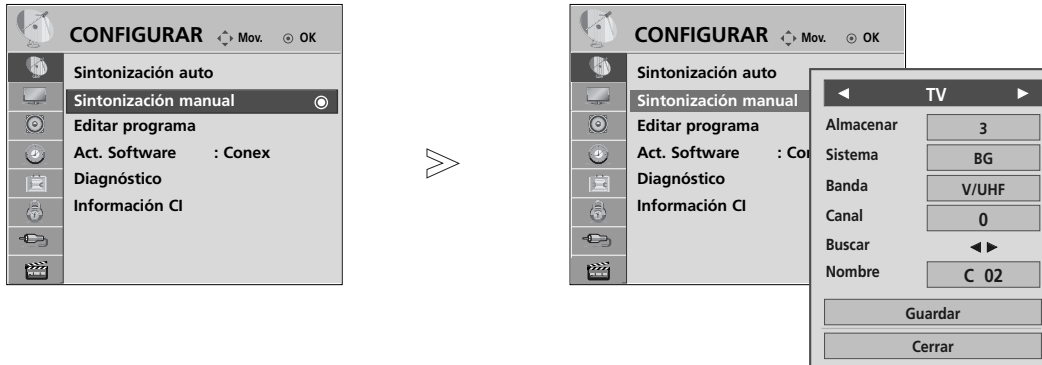

- 1 Seleccione **CONFIGURAR**.
- 2 Seleccione **Sintonización manual**.
- 3 Seleccione **TV**.
- 4 o Seleccione el número de programa deseado.
- 5 Seleccione un sistema de televisión.

- 6 Seleccione **V/UHF** o **Cable**.
- 7 o Seleccione el número de canal deseado.
- 8 Inicie la búsqueda.
- 9 Seleccione **Guardar**.

- Pulse el botón **MENU** (MENÚ) para volver a la visualización normal del televisor.
- Pulse el botón **RETURN** (VOLVER) para acceder a la pantalla del menú anterior.





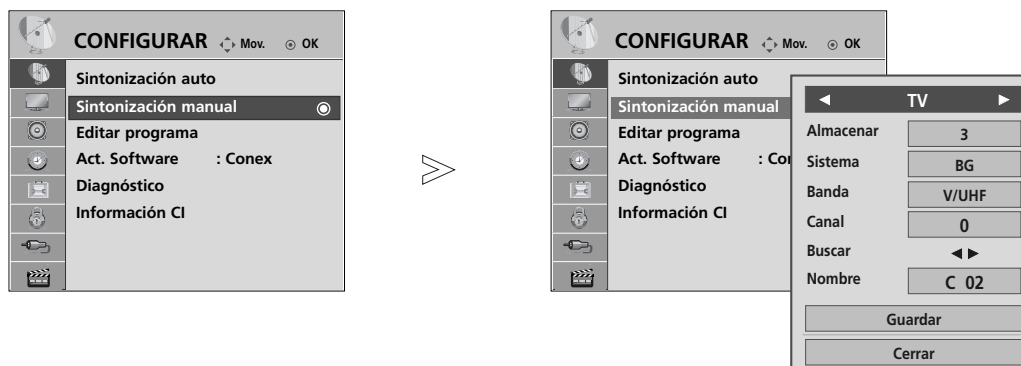



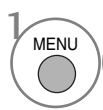

- Utilice los botones NUMÉRICOS para introducir una contraseña de 4 dígitos en **Bloqueo de sistema 'Conex'**.
- **L** : SECAM L/L' (Francia)
- **BG** : PAL B/G, SECAM B/G (Europa / Europa Oriental /Asia / Nueva Zelanda / Oriente Medio / África/Australia)
- **I** : PAL I/II (Reino Unido / Irlanda / Hong Kong / Sudáfrica)
- **DK** : PAL D/K, SECAM D/K (Europa Oriental / China / África / CIS)
- Para guardar otro canal, repita los pasos 4 a 9.

# CONTROL DE RECEPCIÓN DE TV/PROGRAMAS

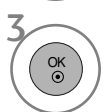
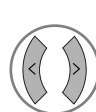

## ■ Asignación nombres de emisoras

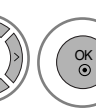
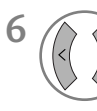
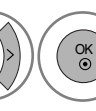
Le permitirá asignar un nombre de canal compuesto por cinco caracteres a cada número de programa.

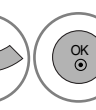
- 1   Seleccione **CONFIGURAR**.
- 2   Seleccione **Sintonización manual**.
- 3   Seleccione **TV**.
- 4   Seleccione **Nombre**.
- 5   Seleccione la posición y elija el segundo carácter, etc. Puede utilizar el abecedario, de la **A** a la **Z**, los números del **0** al **9**, +/-, y el espacio en blanco.
- 6   Seleccione
- 7   Seleccione **Guardar**.

- Pulse el botón **MENU** (MENÚ) para volver a la visualización normal del televisor.
- Pulse el botón **RETURN** (VOLVER) para acceder a la pantalla del menú anterior.



## EDICIÓN DE PROGRAMAS





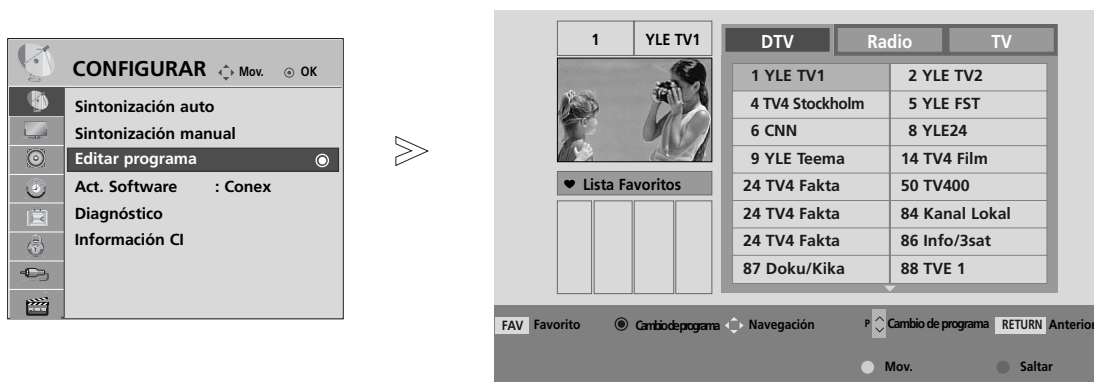

Si se omite un número de programa, significa que no es posible seleccionarlo con los botones P ^ v durante la visualización del televisor.

Si desea seleccionar el programa omitido, introduzca directamente el número del programa con los botones NUMÉRICOS o selecciónelo en el menú Program edit (Editar programa).

Esta función permite omitir programas almacenados

Sólo está disponible en algunos países para cambiar el número del programa con el botón AMARILLO.



- 1   Seleccione **CONFIGURAR**.
- 2   Seleccione **Editar programa**.
- 3  Indique el **Editar programa**.
- 4  Seleccione un programa a guardar o a omitir.

• Utilice los botones NUMÉRICOS para introducir una contraseña de 4 dígitos en **Bloqueo de sistema 'Conex'**.

- Pulse el botón **MENU** (MENÚ) para volver a la visualización normal del televisor.
- Pulse el botón **RETURN** (VOLVER) para acceder a la pantalla del menú anterior.

# CONTROL DE RECEPCIÓN DE TV/PROGRAMAS

## (EN EL MODO DTV/RADIO)

### ■ Saltar un Programa



1 Seleccione un número de programa a omitir.



2 Cambie el número del programa omitido a azul.



3 Olvídense del programa omitido.

- Cuando se omita un número de programa significa que no podrá seleccionarlo utilizando el botón **P** ^ v durante el funcionamiento normal de la televisión.
- Si desea seleccionar el programa omitido, introduzca directamente el número del programa con los botones NUMÉRICOS o selecciónelo en el menú Program edit (Editar programa) o EPG.

### ■ Selección del programa favorito



1 Seleccione el número de su programa favorito.

- De esta forma incluirá automáticamente el programa seleccionado en su lista de programas favoritos.

## EN EL MODO TV

Esta función le permite borrar u omitir los programas almacenados.



También podrá mover algunos canales y utilizar otros números de programa.

### ■ Autor Sort (Clasificación automática)

- 1  Inicio de Auto Sort (Clasificación automática).





- Tras activar una vez la opción de clasificación automática, ya no podrá editar los programas.

### ■ Borrar un programa



- 1  Seleccione un número de programa a eliminar.
- 2  Cambie el número del programa eliminado a rojo.
- 3  Olvídense del programa eliminado.

- Si se borra el programa seleccionado, todos los demás programas cambian una posición.

### ■ Moving a programme



- 1  Seleccione un número de programa a mover.
- 2   Cambie el número del programa movido a AMARILLO.
- 3  Olvídense del programa movido.

### ■ Saltar un Programa

- 1  Seleccione un número de programa a omitir.
- 2  Cambie el número del programa omitido a azul.
- 3  Olvídense del programa omitido.

- Cuando se omite un número de programa significa que no podrá seleccionarlo utilizando el botón **P**  durante el funcionamiento normal de la televisión.
- Si quiere seleccionar el número de programa omitido, introduzca directamente el número de programa con los botones NUMÉRICOS o selecciónelo en el menú de edición de programas.

### ■ Programa favorito

- 1   Seleccione el número de su programa favorito.

- El programa seleccionado será añadido a la lista de programas favoritos.

# CONTROL DE RECEPCIÓN DE TV/PROGRAMAS

## ACTUALIZAR SOFTWARE

La opción Act. software significa que el software se puede descargar mediante el sistema de emisión digital terrestre.

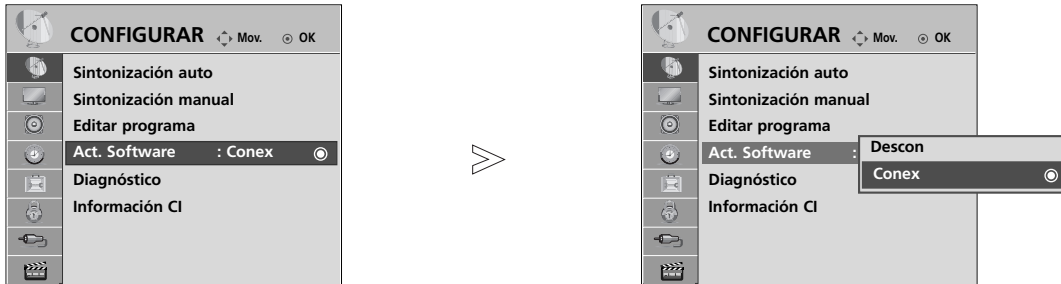

- 1 Seleccione **CONFIGURAR**.
- 2 Seleccione **Act. Software**.

- 3 Seleccione **Conex** o **Descon**.
  - Si selecciona **Conex**, aparecerá un cuadro de confirmación para notificar al usuario de la detección de nuevo software.
- 4 Guardar.

### \* Si se ajusta la opción "Actualizar software"

De forma ocasional, la transmisión de información digital de software actualizada puede producir este resultado en el menú siguiente de la pantalla del TV.

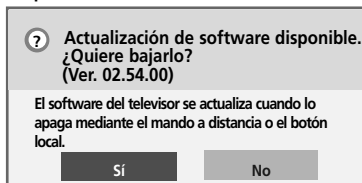

Seleccione **Sí** utilizando los botones < > y espere a ver esta pantalla.

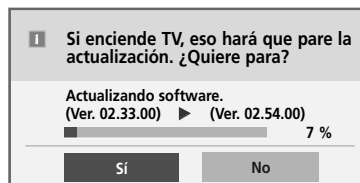

Cuando termine la actualización del software, el sistema se reiniciará.

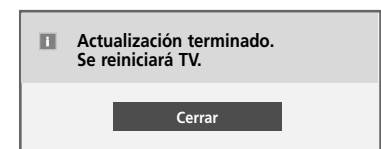

Actualización sencilla: para el canal de actualización actual

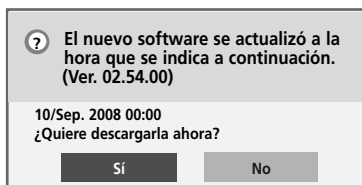

La descarga comenzará al apagar el sistema. Se mostrará el estado de progreso al encender el sistema durante la actualización.

Actualización programada: para el canal de actualización programada  
Cuando el menú Actualización de software esté "Descon", aparecerá el mensaje de solicitud de "Conex".

- Durante el proceso de actualización del software, tenga en cuenta lo siguiente:

- No se debe desconectar la unidad.
- No se debe apagar la unidad.
- No se debe desconectar la antena.
- Una vez finalizada la actualización de software, se puede confirmar la versión actualizada en el menú Diagnóstico (Diagnóstico).
- Puede tardar una hora en descargar el software, por lo que debe asegurarse de que la alimentación permanece conectada durante la descarga..

# DIAGNÓSTICO





Esta función permite consultar información sobre el fabricante, modelo y tipo, número de serie y versión del software.

Aparece la información y la intensidad de la señal del \*MUX sintonizado.

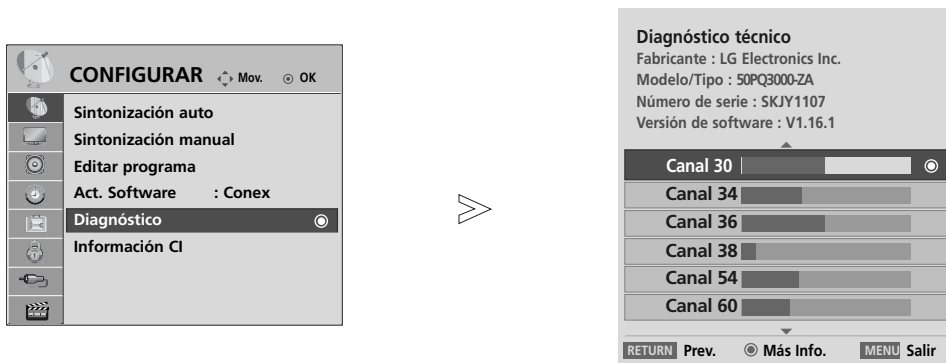
Aparece la información y el nombre de servicio del MUX.

(\*MUX: Un directorio superior de canales en emisión digital (un solo MUX contiene varios canales.))



- 1   Seleccione **CONFIGURAR**.
- 2   Seleccione **Diagnóstico**.
- 3  Muestra el Fabricante, Modelo/Tipo, Número de serie y Vers. de softw..
- 4   Muestra la información sobre el canal.

- Pulse el botón **MENU** (MENÚ) para volver a la visualización normal del televisor.
- Pulse el botón **RETURN** (VOLVER) para acceder a la pantalla del menú anterior.

# CONTROL DE RECEPCIÓN DE TV/PROGRAMAS

## INFORMACIÓN CI [INTERFAZ COMÚN]





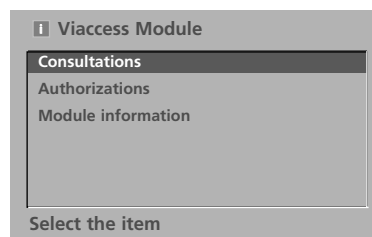
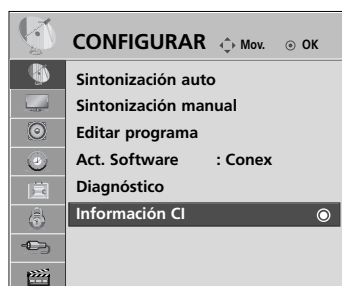

Esta función permite ver determinados servicios de abono (de pago). Si extrae el módulo CI, no podrá ver este tipo de servicios de pago. Con el módulo insertado en la ranura CI sí se puede acceder al menú del módulo. Para adquirir un módulo y una tarjeta inteligente, póngase en contacto con su distribuidor. No inserte y extraiga con frecuencia el módulo CI de la unidad. Podría provocar problemas. Si la unidad está encendida al insertar el módulo CI, normalmente no se escuchará el sonido.

En función del módulo CI y la tarjeta inteligente utilizados, es posible que la imagen no sea natural.

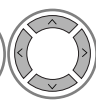
La función CI (Interfaz común) puede no aplicarse según las condiciones de emisión cada país.

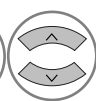

- Este menú OSD sólo se proporciona como ejemplo y es posible que las opciones y el formato de la pantalla varíen según el proveedor de servicios digitales de pago.
- Su proveedor puede cambiar la pantalla del menú CI (interfaz común) y el tipo de servicio.

- 1   Seleccione **CONFIGURAR**.
- 2   Seleccione **Información CI**.
- 3   Seleccione el elemento deseado: Información del módulo, información de la tarjeta inteligente, idioma, descarga de software, etc.
- 4  Guardar.

- Pulse el botón **MENU** (MENÚ) para volver a la visualización normal del televisor.
- Pulse el botón **RETURN** (VOLVER) para acceder a la pantalla del menú anterior.

# VISUALIZACIÓN DE UNA TABLA DE PROGRAMAS

Usted puede comprobar los programas almacenados en memoria, mediante la tabla de programas.

 Se muestra en el programa bloqueado.

## ■ Para visualizar la lista de programas

1  Visualización de Lista de programas.

- Puede que encuentre algunos nombres de programas en gris. Son omitidos durante la programación automática o en el modo de edición de programas.
- Algunos programas cuyo número de canal aparece en la tabla de programas indican que no se ha asignado nombre de canal.

## ■ Seleccionar un programa en la tabla de programas

1  Seleccione un programa.

2  Cambie al número del programa elegido.

 Desde el programa que está viendo, el modo cambiará de TV a DTV y a Radio.

## ■ Visualización Cuadros de Programa

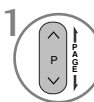
1  Pase las páginas.

2  Vuelva a la visualización normal del televisor.

## ■ Visualización de la tabla de programas favoritos

1  Muestra la tabla de programas favoritos.

# CONTROL DE RECEPCIÓN DE TV/PROGRAMAS

## LISTA DE ENTRADA

Sólo se pueden activar y seleccionar las señales de entrada conectadas a un televisor.

HDMI y AV1, 2 (SCART) se pueden reconocer a través de un dispositivo de detección para su activación posterior cuando un dispositivo externo aprueba su voltaje.

Al utilizar el botón TV/RAD, se podrá mover desde una Entrada externa a una Entrada de RF y al último programa visualizado en el modo DTV/RADIO/TV.

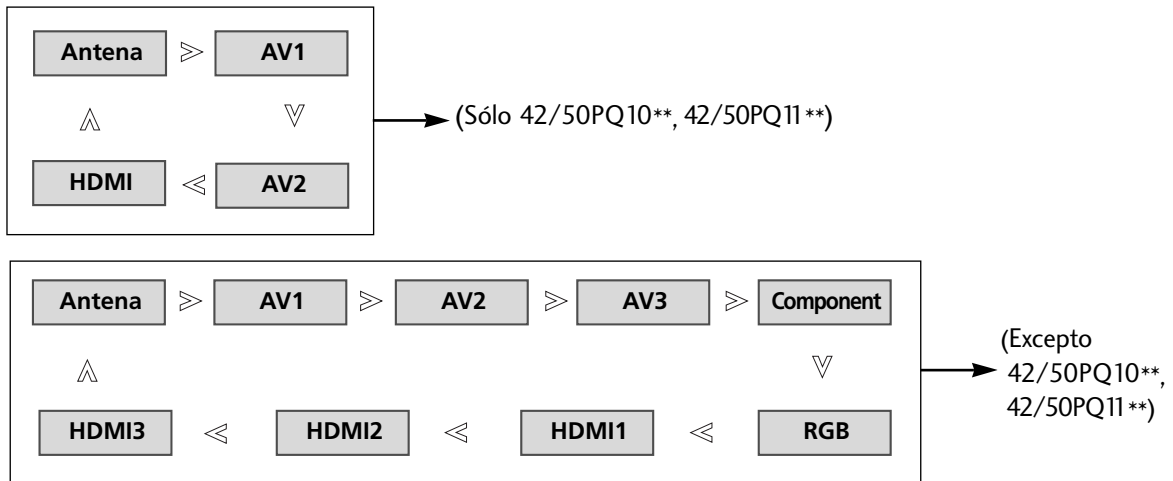

(Excepto 42/50PQ10\*\*, 42/50PQ11 \*\*)

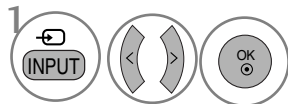

Selecione la fuente de entrada.

- También puede ajustar el menú ENTRADA.



- Antena** : Seleccione esta opción al ver DTV/TV.
- AV1, AV2, AV3** : Seleccione esta opción al ver VCR o un equipo externo.
- Component** : Seleccione esta opción al utilizar un DVD o un decodificador digital, según el conector.
- RGB** : Seleccione esta opción cuando utilice un PC, según el conector
- HDMI1, HDMI2, HDMI 3** : Seleccione esta opción al utilizar un DVD, un PC o un decodificador digital, según el conector.



## SIMPLINK (Excepto 42/50PQ10\*\*, 42/50PQ11\*\*)

Opera sólo con dispositivos que lleven el logo SIMPLINK. Verifique el logo SIMPLINK.

Cuando se utiliza junto con un dispositivo de otras empresas, en la función HDMI-CEC, puede que no funcione con normalidad.

Esto permite controlar y reproducir otros dispositivos AV conectados al TV mediante un cable HDMI sin necesidad de cables o configuraciones adicionales.

Si no desea activar el menú SIMPLINK, seleccione “Descon”.

La función SIMPLINK no es compatible con la entrada HDMI IN 3 input.

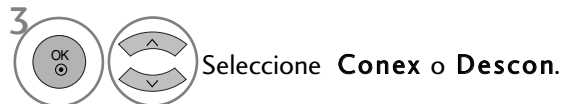
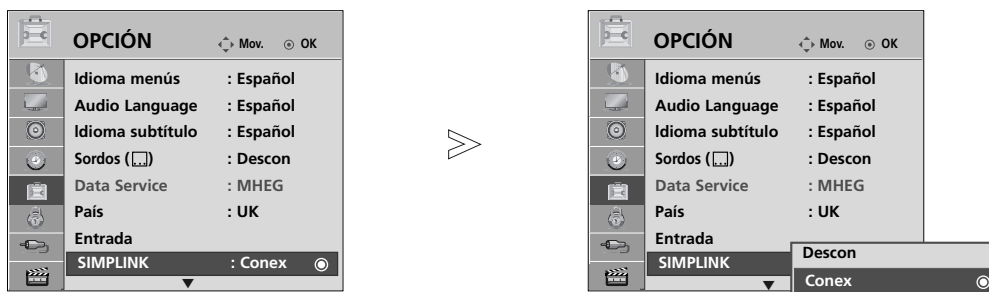

- Pulse el botón **MENU** (MENÚ) para volver a la visualización normal del televisor.
- Pulse el botón **RETURN** (VOLVER) para acceder a la pantalla del menú anterior.

### Funciones de SIMPLINK

#### Reproducción de discos

Control conectado a los dispositivos AV al pulsar  $\wedge \vee < >$ , OK,  $\blacktriangleright$ ,  $\blacksquare$ ,  $\blacktriangleleft$  botones  $\blacktriangleright \blacktriangleleft$  buttons.

#### Reproducción directa

Una vez conectados los dispositivos AV al TV, es posible controlarlos directamente y reproducir el contenido sin necesidad de ninguna configuración adicional.

#### Selección de dispositivo AV

Permite seleccionar uno de los dispositivos AV conectados al TV y utilizarlo.

#### Desconexión de todos los dispositivos

Al apagar el TV, todos los dispositivos conectados se apagan también.

#### Extracción de audio

Proporciona un método sencillo para la extracción de audio.

#### Sincronización de energía conectada

Cuando el equipo con función Simplink conectado al terminal HDMI comienza a reproducir, la TV se encenderá automáticamente.

**\* Un dispositivo conectado al TV mediante un cable HDMI que no sea compatible con Simplink, no presentará esta función.**

Nota: Para utilizar SIMPLINK, debe utilizarse un cable HDMI de una versión superior a 1.3 con función \*CEC. (\*CEC: Control de electrónica de consumo).

# CONTROL DE RECEPCIÓN DE TV/PROGRAMAS

## Conexión al sistema de cine en casa con el logotipo SIMPLINK.

- 1 Conecte el terminal **HDMI/DVI IN 1** o **HDMI IN 2** de la parte posterior de la TV y el terminal de salida HDMI del sistema de cine en casa usando cables HDMI.
- 2 Conecte el terminal de salida de audio digital de la parte posterior de la TV y el terminal de entrada de audio digital del sistema de cine en casa usando cables ópticos.
- 3 Seleccione el sistema de cine en casa en el menú Speaker (Altavoz) pulsando el botón **SIMPLINK**.

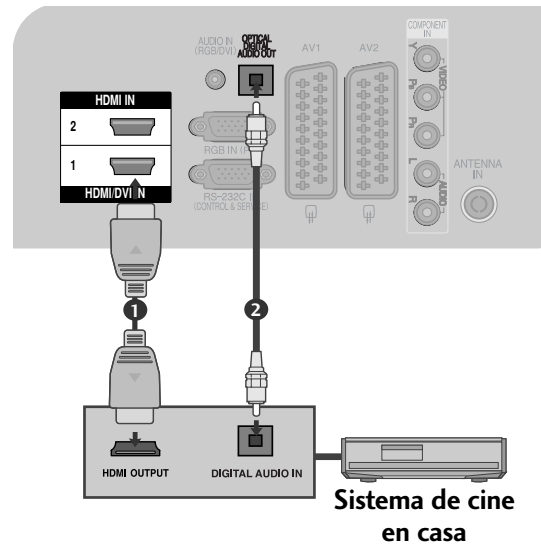

▶ Al seleccionar u operar dispositivos con la función cine en casa, el altavoz pasará automáticamente al altavoz HT (escuchando con el cine en casa).

### ! NOTA

- ▶ Conecte el cable HDMI a HDMI/DVI IN o el terminal (salida HDMI) de la parte posterior del dispositivo SIMPLINK del terminal HDMI IN.
- ▶ Cuando la fuente de entrada se cambie a la otra con el botón INPUT del mando a distancia o de otros, el dispositivo que esté funcionando con el SIMPLINK se detiene.

## Menú SIMPLINK

Pulse los botones  $\wedge$   $\vee$   $\lt$   $\gt$  y, a continuación, el botón OK para seleccionar la fuente SIMPLINK que desee.

- 1 **Recepción de TV:** pasa al canal de TV anterior independientemente del modo actual.
- 2 **Reproducción de discos (DISC):** selecciona y reproduce los discos insertados.  
Si hay varios discos disponibles, aparecerán los títulos de los discos en la parte inferior de la pantalla.
- 3 **Reproducción de vídeo (VCR):** controla y reproduce la videograbadora conectada.
- 4 **Reproducción de grabaciones del disco duro (HDD Recorder):** reproduce y controla las grabaciones almacenadas en el disco duro.
- 5 **Salida de audio al equipo de cine en casa/salida de vídeo al TV (SPEAKER):** seleccione Home theatre (Cine en casa) o TV speaker (altavoz de TV) para la salida de audio.

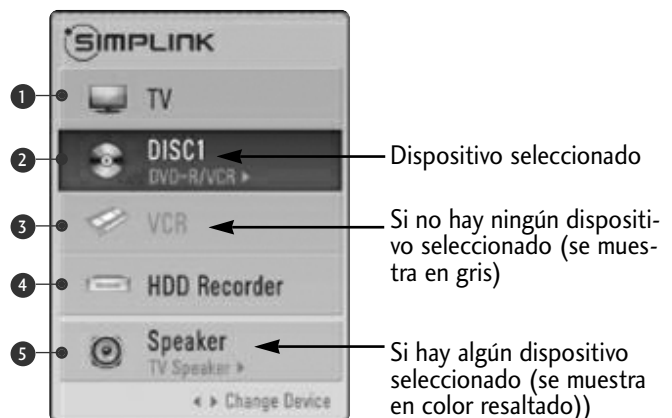

- Sistemas de Cine en casa: sólo se admite uno al mismo tiempo
- Grabadoras de DVD: Se admiten hasta dos simultáneos
- VCR (videograbadoras): sólo se admite una al mismo tiempo

## SERVICIOS DE DATOS

(Este menú solo estará habilitado en Irlanda.)

Esta función permite a los usuarios elegir entre **MHEG(Teletexto digital)** y **Teletext** si ambos existen simultáneamente.

Si solo existe una de ellas, tanto **MHEG** o **Teletext** se habilitará independientemente de la opción que haya seleccionado.

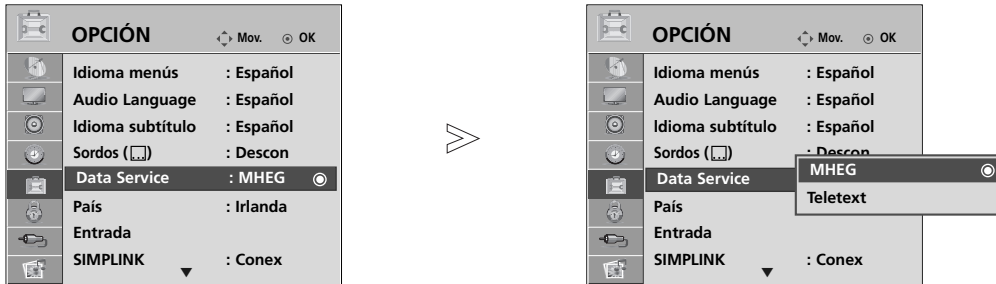

- Pulse el botón **MENU** (MENÚ) para volver a la visualización normal del televisor.
- Pulse el botón **RETURN** (VOLVER) para acceder a la pantalla del menú anterior.

## ETIQUETA DE ENTRADA

Seleccione una etiqueta para cada fuente de entrada.



- Pulse el botón **MENU** (MENÚ) para volver a la visualización normal del televisor.
- Pulse el botón **RETURN** (VOLVER) para acceder a la pantalla del menú anterior.

# CONTROL DE RECEPCIÓN DE TV/PROGRAMAS

## AV MODE (MODO AV)

Puede seleccionar imágenes y sonidos de calidad óptima al conectar dispositivos AV a una entrada externa.

- Descon** Desactiva el MODO AV.
- Cine** Optimiza el vídeo y el audio para ver películas.
- Deportes** Optimiza el vídeo y el audio para ver eventos deportivos.
- Juego** Optimiza el vídeo y el audio para videojuegos.

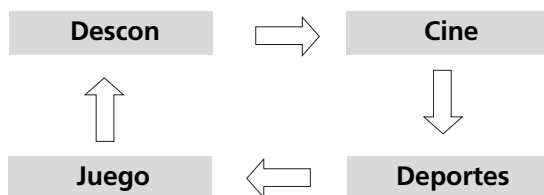

1 Pulse el botón **Modo AV** varias veces para seleccionar la fuente deseada.



- Si selecciona el modo **Cine** en **Modo AV**, dicho modo **Cine** será seleccionado tanto en el modo de imagen como de sonido, en el menú **IMAGEN** y **AUDIO** (sonido) respectivamente.
- Si selecciona **Descon** en **Modo AV**, la imagen configurada inicialmente será la seleccionada.

# SIMPLE MANUAL (MANUAL ELEMENTAL)

Podrá acceder fácil y eficazmente a la información de la TV mediante la visualización de un manual elemental en el propio aparato.

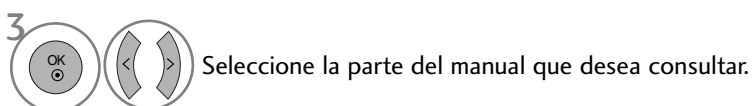
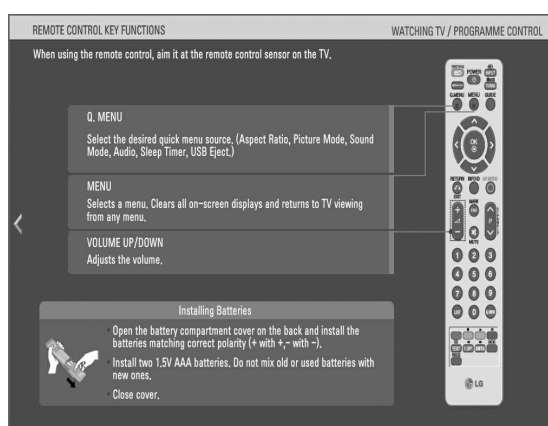
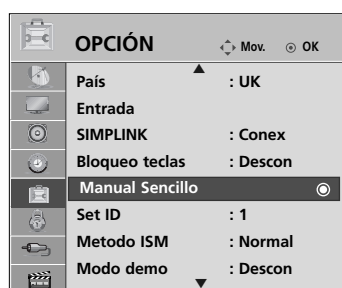

Durante el visionado del manual elemental, el audio permanecerá desactivado.



- Pulse el botón **RETURN (VOLVER)** para volver a la visualización normal del televisor.

# CONTROL DE RECEPCIÓN DE TV/PROGRAMAS

## Inicialización (reajuste de los valores originales de fábrica)

Esta función inicializa toda la configuración. Pero no podrán iniciarse las opciones de configuración de  **Día** y  **Noche del Modo de imagen**.

Es útil para iniciar el producto o cuando lo cambie de ciudad o país.

Cuando se haya completado el reinicio de fábrica, deberá reiniciar la opción de configuración de Initializing (Inicialización).

Cuando el menú del sistema de bloqueo esté en "Conex", aparecerá el mensaje de solicitud de contraseña.

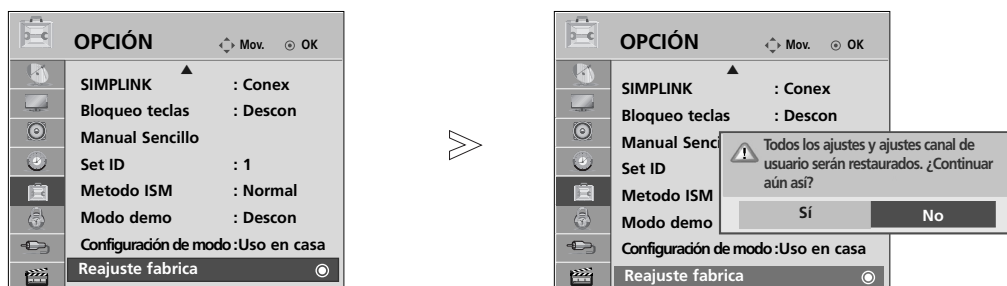

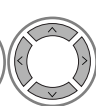
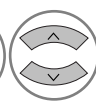
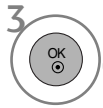
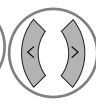
-   Seleccione **OPCIÓN**.
-   Seleccione **Reajuste fabrica**.
-   Seleccione **Sí**.
-  Iniciar la opción Factory Reset (Reinicio de fábrica).

• Si olvida la contraseña con el Sistema de bloqueo activado, presione "7", "7", "7", "7" en el teclado numérico del mando a distancia.

- Pulse el botón **MENU** (MENÚ) para volver a la visualización normal del televisor.
- Pulse el botón **RETURN** (VOLVER) para acceder a la pantalla del menú anterior.

# PARA UTILIZAR DISPOSITIVOS USB

- ▶ No se puede usar la función USB en los modelos 42/50PQ10\*\*, 42/50PQ11\*\*.

## Al conectar el dispositivo USB

Cuando conecte un dispositivo USB, se mostrará automáticamente este menú emergente.

Si el menú emergente no aparece, puede seleccionar las opciones Music List (Lista de música), Photo List (Lista de fotografías) o Movie List (Lista de películas) (Sólo para 42/50PQ60\*\*, 50PS60\*\*) en el menú USB. El "POP UP MENU" (MENÚ EMERGENTE) no se mostrará si está activado el OSD incluyendo el Menú, EPG o la lista de programación.

No puede añadir carpetas nuevas o suprimir carpetas ya existentes en un dispositivo USB.

- 1 Conecte los dispositivos USB en las clavijas **USB IN** del lateral del TV.

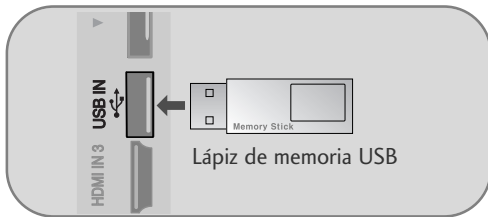

- Esta TV admite JPEG, MP3 y Divx SD.

- 2 Seleccione **LISTA FOTOS** o **LISTA MÚSICA** o **LISTA PELÍCULAS** (Sólo 42/50PQ60\*\*, 50PS60\*\*).

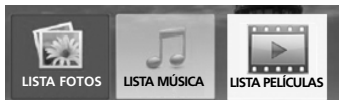

- 3

## Al retirar el dispositivo USB

Seleccione el menú Expulsar USB antes de desconectar el dispositivo USB de la unidad.

- 1 Q. MENU Seleccione **Expulsar**.
- 2

## Precauciones al utilizar dispositivos USB

- ▶ Sólo puede reconocerse un dispositivo de almacenamiento USB.
- ▶ Si el dispositivo de almacenamiento USB está conectado a un concentrador USB, no se reconocerá el dispositivo.
- ▶ No se reconocerán los dispositivos de almacenamiento USB que utilicen programas especiales.
- ▶ No se reconocerán los dispositivos de almacenamiento USB que utilicen controladores especiales.
- ▶ La velocidad de reconocimiento de un dispositivo de almacenamiento USB puede variar con cada dispositivo.
- ▶ No apague el TV ni desconecte el dispositivo USB cuando éste esté en funcionamiento. Cuando se desconecta un dispositivo de repente, los archivos almacenados o el propio dispositivo de almacenamiento USB podrían resultar dañados.
- ▶ No conecte un dispositivo de almacenamiento USB manipulado en el PC. El dispositivo puede provocar fallos en el producto o no reproducirse en absoluto. Utilice sólo dispositivos de almacenamiento USB con archivos normales de música o archivos de imagen.
- ▶ Utilice sólo un dispositivo de almacenamiento USB formateado con el sistema de ficheros FAT16, FAT32, NTFS mediante Windows. Si se utiliza un dispositivo de almacenamiento formateado mediante otro software, podría no reconocerse. Los datos en el dispositivo de almacenamiento USB no pueden borrarse con el sistema de archivos NTFS.
- ▶ Conecte el cable de alimentación a dispositivos de almacenamiento USB que requieran fuentes de alimentación externa. De lo contrario, el dispositivo podría no ser reconocido.
- ▶ Conecte un dispositivo de almacenamiento USB con el cable incluido por el fabricante del dispositivo. Si el cable conectado no proviene del fabricante del dispositivo o es un cable demasiado largo, podría no reconocerse.
- ▶ Algunos dispositivos de almacenamiento USB pueden no ser compatibles o funcionar incorrectamente.
- ▶ Sólo se admiten 999 archivos y carpetas. Los archivos y carpetas que excedan este número no se reconocerán.
- ▶ Los datos del dispositivo de almacenamiento USB no pueden alinearse. Como nombre de archivo se reconocerán hasta 128 caracteres ingleses.
- ▶ Haga una copia de seguridad de los archivos importantes ya que los datos del dispositivo USB podrían dañarse. La gestión de datos es responsabilidad del consumidor, por lo que el fabricante no cubre la pérdida de datos del producto.
- ▶ Si el dispositivo USB está conectado en modo espera, el disco duro específico se cargará automáticamente al encender la TV.
- ▶ La capacidad recomendada es de 1TB o menos para un disco duro externo USB y 32GB o menos para una memoria USB.
- ▶ Cualquier dispositivo con una capacidad mayor a la recomendada no funcionará.
- ▶ Si un disco duro externo USB con una función de "Ahorro de energía" no funciona, apague el disco duro y vuelva a encenderlo para que funcione correctamente.

# PARA UTILIZAR DISPOSITIVOS USB

## ! NOTA

- La imagen visualizada puede diferir de su televisor.
- ▶ Para evitar perder la memoria USB, utilice el conector USB (vendido por separado) para fijarla en el soporte del conector de la TV.

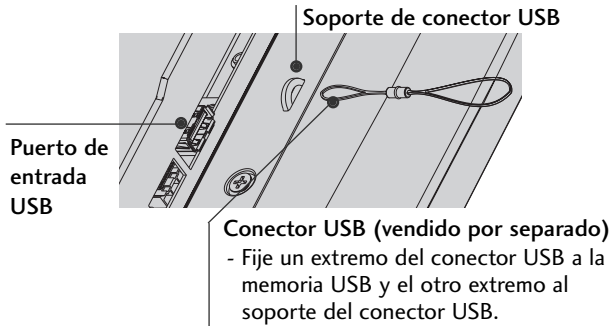

## LISTA DE FOTOS

La visualización en pantalla puede variar en su sistema. Las imágenes son una ayuda para utilizar el TV.

### Archivos de fotos compatibles (\*.JPEG)

Base: 15360 x 8640

Formato progresivo: 1024 x 768

- Sólo puede ver archivos JPEG.
- Sólo se admite la exploración en línea base de JPEG (sólo SOF0, SOF1).
- Los archivos no compatibles se visualizan en forma de mapa de bits.

## Componentes de pantalla

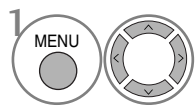

1 Seleccione USB.

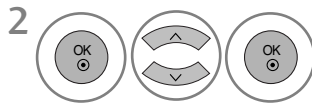

2 Seleccione Lista fotos.

- 1 Vuelve al nivel superior
- 2 Página actual/páginas totales
- 3 Número total de fotos seleccionadas.
- 4 Memoria USB útil.
- 5 Botones correspondientes del mando a distancia

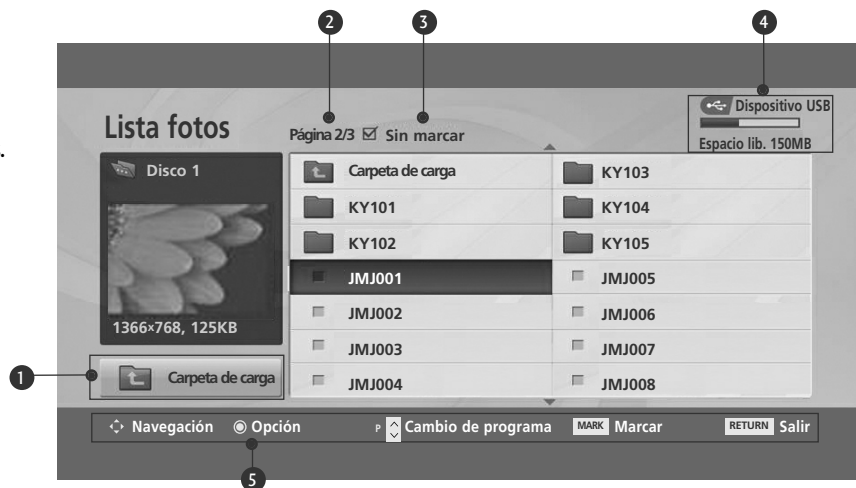





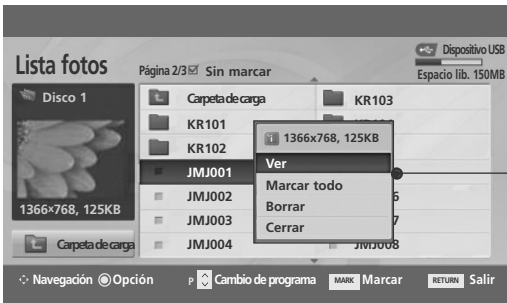





## Selección de fotos y menú emergente



- ▶ **Ver** : muestra el objeto seleccionado.
- ▶ **Marcar todo** : marca todas las fotos de la pantalla.
- ▶ **Desmarcar todo** : deselecciona las fotos marcadas.
- ▶ **Borrar** : Permite eliminar la fotografía seleccionada.
- ▶ **Cerrar** : cierra el menú emergente.

- 1  Seleccione la carpeta o unidad destino.
- 2   Seleccione las fotos que quiere.
- 3  Muestra el menú emergente.
- 4   Seleccione el menú emergente que quiere.

- Utilice el botón **P**   para desplazarse por la página de fotografías.
- Utilice el botón **MARK** para marcar o desmarcar una foto. Cuando se marcan una o más fotos, podrá ver fotos individuales o diapositivas de las fotos marcadas. Si no marca ninguna foto, podrá ver todas las fotos individualmente o todas las fotos de una carpeta como diapositivas.

- Pulse el botón **RETURN (VOLVER)** para volver a la visualización normal del televisor.

# PARA UTILIZAR DISPOSITIVOS USB

## Configurar el menú a pantalla completa



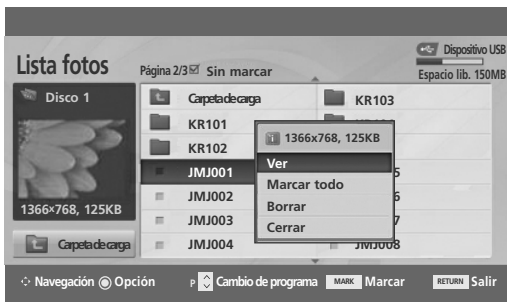

Puede cambiar los ajustes para mostrar las fotos almacenadas en un dispositivo USB a pantalla completa.



Las operaciones detalladas se encuentran disponibles en la visualización de pantalla completa.



La relación de aspecto de una foto puede cambiar el tamaño de la foto mostrada a tamaño completo.

- Pulse el botón **RETURN** (VOLVER) para acceder a la pantalla del menú anterior.

-  Seleccione la carpeta o unidad
-  Seleccione las fotos que quiere.
-  Muestra el menú emergente.
-  Seleccione **Ver**
-  La foto seleccionada se visualizará en tamaño real.

- Utilice el botón **P**   para desplazarse por la página de fotografías.

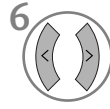
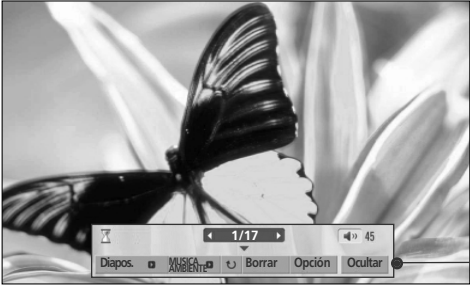

6 Seleccione **Diapos.** , **MUSICA AMBIENTE** , **(Rotate)**, **Borrarr** , **Opción** o **Ocultar**.

- Utilice los botones < > para avanzar o retroceder fotos.
- Utilice los botones < > para seleccionar y controlar el menú de pantalla completa.

- ▶ **Diapos.** (Diapositivas): Cuando no se selecciona ninguna imagen, se muestran en diapositiva todas las fotos de la carpeta actual. Cuando están seleccionadas, las fotos se muestran en diapositiva.
  - Ajuste el intervalo de tiempo de la diapositiva en **Opción**.
- ▶ **MUSICA AMBIENTE** :Escuche música de fondo mientras ve las fotos a tamaño completo.
  - Ajuste la función BGM y el álbum en **Opción**.
- ▶ **(Girar)**: Girar las fotos.
  - Gira la imagen 90°, 180°, 270°, 360° hacia la derecha.
- ▶ **Borrarr** : Elimina las fotos.
- ▶ **Opción** : Ajusta los valores de Velocidad de diapositivas y Música de diapositivas.
  - Utilice los botones < > ^ v y **OK** para ajustar valores. Entonces, vaya a **OK** y pulse **OK** para guardar los ajustes.
  - No puede cambiar la carpeta Música mientras se reproduzca BGM.
- ▶ **Ocultar** : Oculta el menú en pantalla completa.
  - Para volver a ver el menú a pantalla completa, pulse el botón **OK**.

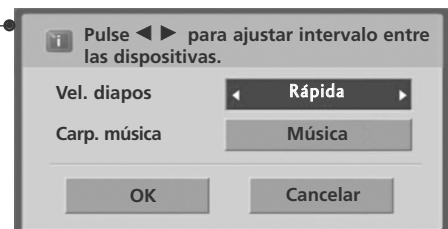

- Pulse el botón **RETURN** (VOLVER) para acceder a la pantalla del menú anterior.

# PARA UTILIZAR DISPOSITIVOS USB

## LISTA DE CANCIONES

Las canciones compradas (\*.MP3) podrían contener restricciones de derechos.

Este modelo no reproduce este tipo de archivos.

En esta unidad pueden reproducirse canciones de un dispositivo USB.

La visualización en pantalla puede variar en su sistema. Las imágenes son una ayuda para utilizar el TV.

Archivos de MÚSICA admitidos (\*.MP3)

Velocidad de transmisión 32 ~ 320kbps

- Frecuencia de muestreo MPEG1 capa 3: 32 kHz, 44,1 kHz, 48 kHz.

## Componentes de pantalla

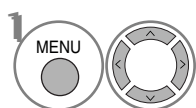

Seleccione USB.

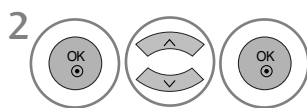

Seleccione Lista música.

- 1 Vuelve al nivel superior
- 2 Página actual/páginas totales
- 3 Número total de canciones marcadas
- 4 Memoria USB útil.
- 5 Botones correspondientes del mando a distancia

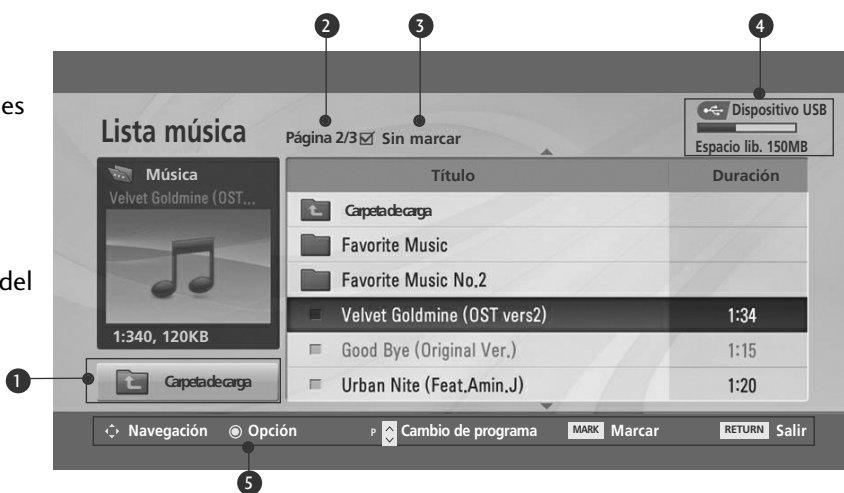

## Selección de canciones y menú emergente

Como se indica, se muestran hasta 6 canciones por página.



- ▶ **Reproducir** (en parada): reproduce las canciones seleccionadas. Una vez acaba una canción, pasa a la siguiente. Cuando no haya más canciones, pasará a la siguiente carpeta.  
Si va a una carpeta distinta y pulsa **OK**, se parará la canción actual.
- ▶ **Repr. marcadas** : reproduce las canciones seleccionadas. Una vez acaba una canción, pasa a la siguiente automáticamente.
- ▶ **Detener repr.** (durante reproducción): para las canciones en reproducción.
- ▶ **Repr. con foto** : Marca todas las canciones de la carpeta.
- ▶ **Marcar todo** : Marca todas las canciones de la carpeta.
- ▶ **Desmarcar todo** : deselecciona las canciones marcadas.
- ▶ **Borrar** : Elimina la música seleccionada.
- ▶ **Cerrar** : cierra el menú emergente.

1 Seleccione la carpeta o unidad destino.

2 Seleccione la música deseada.

3 Muestra el menú emergente.

4 Seleccione el menú emergente que quiere.

- Utilice el botón **P** para desplazarse por la página de música.
- Utilice el botón **MARK** para marcar o desmarcar una canción. Cuando se marcan una o más canciones, se reproducirán en orden. Por ejemplo, si sólo quiere escuchar una canción de forma repetida, marque sólo esa canción y reproduzca. Si no se marca ninguna canción, toda las canciones de la carpeta se reproducirán en orden.

- Pulse el botón **RETURN** (VOLVER) para volver a la visualización normal del televisor.

# PARA UTILIZAR DISPOSITIVOS USB

- Si no pulsa ningún botón durante un tiempo, flotará una caja con información de la reproducción (como se muestra a continuación) como salvapantallas.

- Salvapantallas?

El salvapantallas previene el daño a los píxeles de la pantalla por mantener una imagen fija en pantalla durante un largo período de tiempo.

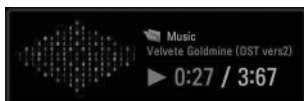

## ! NOTA

- ▶ Al reproducir música, el icono 🎵 se visualizará detrás del título de música.
- ▶ Una canción dañada o corrupta no se reproduce, sino que muestra 00:00 como tiempo de reproducción.
- ▶ Una canción descargada de un servicio de pago con protección de derechos no comienza y muestra información incorrecta en el tiempo de reproducción.
- ▶ Si pulsa los botones **OK**, ■ se para el salvapantallas.
- ▶ Los botones **PLAY(▶)**, **Pause(II)**, ■, ▶▶, ◀◀ del mando a distancia también están disponibles en este modo.
- ▶ Puede utilizar el botón ▶▶ para seleccionar el siguiente archivo musical y el botón ◀◀ para seleccionar el anterior.

## LISTA MOVIE (PELÍCULAS) (SÓLO PARA 42/50PQ60\*\*, 50PS60\*\*)

La lista de películas se activa una vez se detecte la unidad USB. Se utiliza al reproducir archivos de película en la TV.

Muestra las películas de la carpeta USB y admite la reproducción.

Permite la reproducción de todas las películas de la carpeta y los archivos que desee el usuario.

La unidad no permite editar vídeos pero pueden borrarse archivos.

Es una lista de películas que muestra la información de la carpeta y los archivos Divx.

Admite hasta cuatro unidades.

Archivo admitidos para películas (\*.avi/\*.Divx)

Formato de vídeo: MPEG1 , MPEG2, MPEG4 (No es compatible con Microsoft MPEG4-V2, V3), DivX 3.xx , DivX 4.xx, DivX 5.xx , DivX VOD ( DRM ) , XviD, DivX 6.xx(Reproducción).

Formato de audio: Mpeg, Mp3, PCM, Dolby Digital

Frecuencia de muestreo: entre 8~48 khz

Velocidad de transmisión: entre 8~320 kbps

Formato de subtítulos: \*.smi/ \*.srt/ \*.sub(MicroDVD, SubViewer 2.0)/ \*.ass/ \*.ssa/\*.txt(DVD Subtitle System)

- Los archivos DivX podrían no reproducirse dependiendo de los tipos o métodos de grabación.
- Si la estructura de vídeo y audio del archivo grabado no es entrelazada, se emitirá solamente el audio o el vídeo.
- **La velocidad de transmisión máxima de reproducción archivos DivX es de 4 Mbps.**
- La velocidad máxima de FPS (Fotogramas por segundo) puede alcanzarse solamente en el nivel SD. La FPS es de 25 FPS (720\*576) o 30 FPS (720\*480) dependiendo de la resolución.
- Los archivos con una FPS de 25, 30 o superiores no podrán reproducirse correctamente.
- Los archivos codificados con GMC (Global Motion Compensation) no se podrán reproducir.
- Cuando se está viendo una película con la función Lista de películas y Lista de fotos, no es posible utilizar la configuración del modo de imagen.

Nombre de extensión	Códec de vídeo	Códec de audio	Resolución
mpg, mpeg, mpe, vob, dat	MPEG1, MPEG2	AC3,MPEG,MP3,PCM	
Avi, divx, m4v	MPEG 4-SP, MPEG4-ASP, Divx 3.xx,Divx 4.xx, Divx 5.xx, Divx 6.xx(Reproducción), Xvid	AC3,MPEG,MP3,PCM	720x576@25p 720x480@30p

# PARA UTILIZAR DISPOSITIVOS USB

## Componentes de pantalla

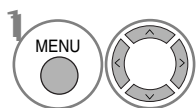

Seleccione **USB**.

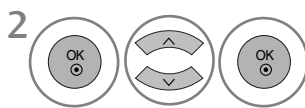

Seleccione **Lista películas**

- 1 Vuelve al nivel superior
- 2 Página actual/páginas totales
- 3 Número total de títulos de películas marcados
- 4 Memoria USB útil.
- 5 Botones correspondientes del mando a distancia

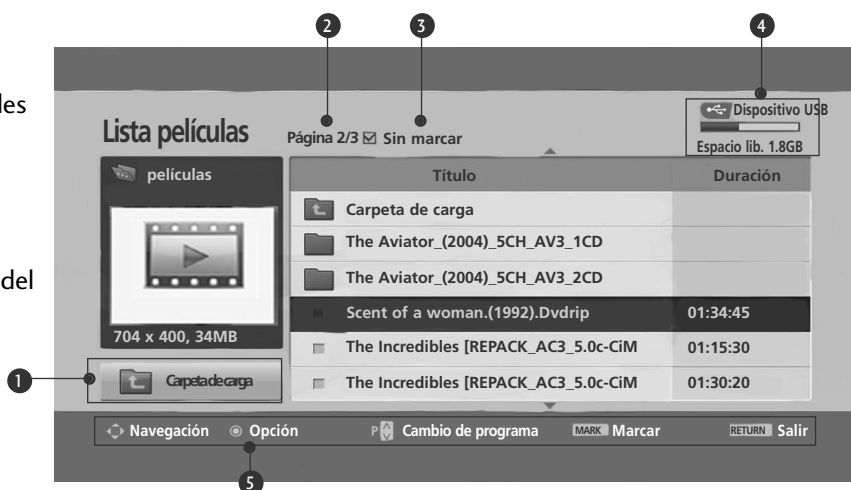

### ! NOTA

- ▶ Un archivo de película DivX y el archivo de subtítulos deben encontrarse en la misma carpeta.
- ▶ El nombre del archivo de vídeo y el del subtítulo deben ser idénticos para que se muestren.
- ▶ Utilice las teclas izquierda/derecha ( < / > ) para moverse a un fotograma específico hacia delante o hacia atrás mientras reproduce una película.  
(Las teclas izquierda/derecha ( < / > ) pueden no funcionar adecuadamente para algunos archivos durante la reproducción.)









## Selección de película y Menú emergente

Como se muestra, la lista incluirá 6 películas por página.



- ▶ **Reproducir** : Reproduce los títulos de película seleccionados. La función Divx Play se ejecuta mientras cambia la pantalla.
- ▶ **Marcar todo** : Marca todos los títulos de película de la carpeta.
- ▶ **Desmarcar todo** : Deselecciona todos los títulos de película marcados.
- ▶ **Cerrar** : Cierra el menú emergente.

- 1  Seleccione la carpeta o unidad destino.
- 2   Seleccione los títulos que desee.
- 3  Muestra el menú emergente.
- 4   Seleccione el menú emergente que quiere.

• IEn caso de ser archivos no admitidos, se mostrará un mensaje relacionado con el archive no admitido.

• Pulse el botón **RETURN (VOLVER)** para volver a la visualización normal del televisor.

# PARA UTILIZAR DISPOSITIVOS USB

## Idioma de audio DivX y de subtítulos

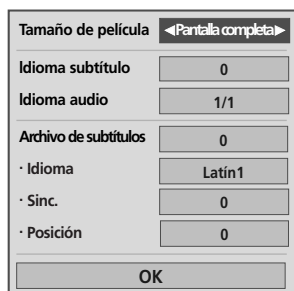

1 Seleccione la opción que desee.



2 Select **Tamaño de película**, **Idioma subtítulo**, **Idioma audio**, **Archivo de subtítulos**, **Idioma**, **Sinc.** o **Posición**.

• Al reproducir DivX, si pulsa el botón ROJO, se mostrará este mensaje.

- Pulse el botón **MENU** (MENÚ) para volver a la visualización normal del televisor.
- Pulse el botón **RETURN** (VOLVER) para acceder a la pantalla del menú anterior.

## Utilización del control remoto

	<p>Durante la reproducción, pulse varias veces el botón <b>REW</b>(RETROCEDER) (◀◀) para acelerar ◀◀ -&gt; ◀◀◀◀ -&gt; ◀◀◀◀◀ -&gt; ◀◀◀◀◀◀.</p> <p>pulse varias veces el botón <b>FF</b>(AVANCE) (▶▶) para acelerar ▶▶-&gt; ▶▶▶▶ -&gt; ▶▶▶▶▶▶.</p> <ul style="list-style-type: none"><li>▪ Pulsar estos botones varias veces aumenta la velocidad de avance o retroceso.</li></ul>
	<p>Durante la reproducción, pulse el botón <b>Pause</b>(Pausa) (II).</p> <ul style="list-style-type: none"><li>▪ Se mostrará una imagen fija.</li></ul>
	<ul style="list-style-type: none"><li>▪ Al utilizar el botón &lt; o &gt; durante la reproducción se mostrará un cursor en pantalla que indicará la posición.</li></ul>
	<p>Utilice el botón <b>PLAY</b>(REPRODUCIR) (▶) para regresar a la reproducción normal.</p>

# CÓDIGO DE REGISTRO DE DIVX (SÓLO PARA 42/50PQ60\*\*, 50PS60\*\*)

Confirma el número del código de registro DivX de la TV. Usando el número de registro, puede comprar o alquilar las películas en [www.divx.com/vod](http://www.divx.com/vod).

No se permite usar un código de registro DivX de otra TV para alquilar o comprar archivos Divx. (Sólo pueden reproducirse archivos DivX que coincidan con el código de registro de la TV.)



- 1   Seleccione **USB**.
- 2   Seleccione **Código región DivX**.
- 3  Se muestra el código de registro Divx.

- Pulse el botón **MENU** (MENÚ) para volver a la visualización normal del televisor.
- Pulse el botón **RETURN** (VOLVER) para acceder a la pantalla del menú anterior.

“DivX certificado para reproducir vídeo DivX, incluido el contenido premium”



ACERCA DEL VÍDEO DIVX: DivX® es un formato de vídeo digital creado por DivX, Inc. Este dispositivo cuenta con la certificación oficial DivX Certified para reproducir vídeo DivX. Visite [www.divx.com](http://www.divx.com) si desea obtener más información y herramientas de software para convertir sus archivos a vídeo DivX.

ACERCA DE DIVX VIDEO-ON-DEMAND: Este dispositivo DivX Certified® deberá registrarse para poder reproducir contenido DivX Video-on-Demand (VOD) (vídeo bajo demanda). Para genera el código de registro, localice la sección DivX VOD en el menú de configuración del dispositivo. Visite [vod.divx.com](http://vod.divx.com) y utilice este código para completar el proceso de registro y obtener más información sobre DivX VOD.

## ! NOTA

### Archivo de película admitido

Resolución: inferior a 720x576 WxH píxeles.

Velocidad de fotogramas: menos de 30 fotogramas/segundo

- ▶ Códec de vídeo: MPEG1 , MPEG2, MPEG4 (No es compatible con Microsoft MPEG4-V2, V3), DivX 3.xx , DivX 4.xx, DivX 5.xx , DivX VOD ( DRM ) , XviD, DivX 6.xx(Reproducción).
- ▶ Al cargar, algunos botones podrían no funcionar.



# PARA UTILIZAR DISPOSITIVOS USB

## DESACTIVACIÓN (SÓLO PARA 42/50PQ60\*\*, 50PS60\*\*)

Elimina la información de autenticación existente para recibir una nueva autenticación de usuario DivX para la TV. Una vez ejecutada esta función, será necesaria una autenticación de usuario DivX para ver archivos DivX DRM.

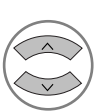
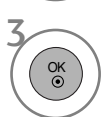
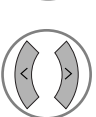

PARA UTILIZAR DISPOSITIVOS USB

-   Seleccione **USB**.
-   Seleccione **Desactivar usb**.
-   Seleccione **Sí** o **No**.

- Pulse el botón **MENU** (MENÚ) para volver a la visualización normal del televisor.
- Pulse el botón **RETURN** (VOLVER) para acceder a la pantalla del menú anterior.













# EPG (GUÍA ELECTRÓNICA DE PROGRAMACIÓN) (SÓLO EN MODO DIGITAL)

Este sistema cuenta con una guía electrónica de programación (EPG) para que la navegación por todas las posibles opciones de visualización.

La EPG proporciona información relativa a listados de programas, horas de inicio y fin, etc., para todos los servicios. Además, la EPG suele contener información detallada sobre los programas (la disponibilidad y el contenido de esta información varía según cada emisora).

Esta función sólo se puede utilizar si la información EPG proviene de empresas de radiodifusión.

La EPG muestra la descripción de la programación para los 8 días siguientes.

	Muestra la información de la pantalla actual.		Se muestra en el programa de teletexto.
	Se muestra en el programa DTV.		Se muestra en el programa de subtítulos.
	Se muestra en el programa de radio.		Se muestra en el programa scramble.
	Se muestra en el programa MHEG.		Se muestra en el programa Dolby.
	Mostrado con un programa AAC.		Mostrado con un programa Dolby Digital PLUS.
	Proporción de tamaño del canal		
	Proporción de tamaño del canal		
			480i/p, 576i/p, 720p, 1080i/p : Resolución del canal

## Encendido/apagado de EPG

1  Activa o desactiva EPG.

## Seleccione un programa

1  o  Seleccione el programa deseado.

2  Visualización del programa seleccionado.

**Guía de programación**





1 YLE TV1		6/ Mar 2006 15:09	
TODO		14:00	15:00
1 YLE TV1	Sin información	Kungskonsumente	
2 YLE TV2	Sin información	TV2: Farmen	Sin información
4 TV..	Sin información		
5 YLE FST	Sin información		
6 CNN	Sin información		
8 YLE24	...	...	Tänään otsikoissa

TV/RAD Radio    FAV Favorito    INFO Información    Cambio de programa  
 ● Modo    ● Fecha    ● Programación    ● Lista de Programación

# EPG (GUÍA ELECTRÓNICA DE PROGRAMACIÓN)

## Función de botones en el modo de guía NOW/NEXT

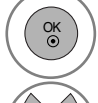
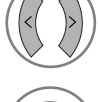
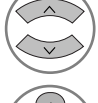
Puede ver la emisión de un programa de televisión y uno programado a continuación.



-  **ROJO** Cambia el modo EPG.
-  **AMARILLO** Entra en el modo de configuración de temporizador y recordatorio.
-  **AZUL** Entra en el modo de la lista de temporizador y recordatorio.
-  **OK** Cambia al programa seleccionado.
-  Selecciona el programa NOW (Ahora) o NEXT (A continuación).
-  Selecciona el programa de emisión.
-  Sube/baja página.

**Guía de programación**





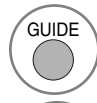
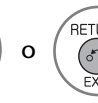

1 YLE TV1 6/ Mar 2006 15:09

TODO	AHORA	SIGUIENTE
1 YLE TV1	That '70s show	Keno
2 YLE TV2	Your World Today	World Business
4 TV..	Legenen om Den....	Fantomen
5 YLE FST	Naturtimmen	Kritiskt
6 CNN	Lyssna	ABC
8 YLE24	Glamour	Tänään otsikoissa

TV/RAD Radio FAV Favorito INFO Información Cambio de programa  
 ● Modo ● Programación ● Lista de Programación

-  **GUIDE** o  **RETURN/EXIT** Desactiva la EPG.
-  **TV/RAD** Selecciona un programa de TV o de radio.
-  **INFO** Activa o desactiva la información detallada.

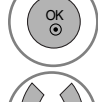
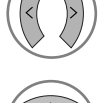
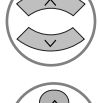
## Función de botones en el modo de guía 8 Días





-  **ROJO** Cambia el modo EPG.
-  **VERDE** Entra en el modo de configuración de fecha.
-  **AMARILLO** Entra en el modo de configuración de temporizador y recordatorio.
-  **AZUL** Entra en el modo de la lista de temporizador y recordatorio.
-  **OK** Cambia al programa seleccionado.
-  Selecciona el programa NOW (Ahora) o NEXT (A continuación).
-  Selecciona el programa de emisión.
-  Sube/baja página.

**Guía de programación**

1 YLE TV1 6/ Mar 2006 15:09

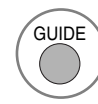
TODO	6/Mar(L)	
	14:00	15:00
1 YLE TV1	Sin información	Kungskonsumente
2 YLE TV2	Sin información	TV2: Farmen Sin información
4 TV..	Sin información	
5 YLE FST	Sin información	
6 CNN	Sin información	
8 YLE24	...	... ..
	Tänään otsikoissa	

TV/RAD Radio FAV Favorito INFO Información Cambio de programa  
 ● Modo ● Fecha ● Programación ● Lista de Programación

-  **GUIDE** o  **RETURN/EXIT** Desactiva la EPG.
-  **TV/RAD** Selecciona un programa de TV o de radio.
-  **INFO** Activa o desactiva la información detallada.







# EPG (GUÍA ELECTRÓNICA DE PROGRAMACIÓN) (SÓLO EN MODO DIGITAL)

## Función de botones en el modo de configuración de grabación/recordatorio

Configure una hora de inicio o de fin y configure un recordatorio solamente para la hora de inicio, con la hora de fin sombreada.





- Esta función sólo está disponible si se graba con un equipo con señal de grabación de 8 patillas conectado al terminal DTV-OUT(AV2) mediante un cable euroconector.

-  cambia al modo de lista de guía o de temporización.
-  guarda el temporizador/recordatorio.
-  Seleccione las opciones de Tipo, Programa, Fecha o Hora de inicio o fin).
-  ajuste de funciones.



## Función del botón en el modo de lista programada.

Si ha creado una lista de programación, se mostrará la planificación a la hora configurada incluso si está viendo un programa diferente en ese momento.

-  añade un nuevo modo de ajuste de temporización manual.
-  Entre en el modo de edición de lista programada.
-  borra el elemento seleccionado.
-  cambia al modo de guía.
-  Seleccione **Lista de programaciones**.



Lista de programaciones			
DTV 20 Bloomberg 11:05-11:50		Grabar	6/ Mar 2006 12:09
Título	Hora	Fecha	Programa
Battlestar Galactica	23:15	6/ Mar	DTV 06 BBC ONE
Criminal Minds	12:45	6/ Mar	DTV 11 Discovery
Grey's Anatomy 2	11:05	6/ Mar	DTV 20 Bloomberg
2007 Europe Football	15:08	6/ Mar	DTV 43 Cartoon...
Friends	13:30	6/ Mar	DTV 13 NBC
C.S.I. MIAMI	21:00	6/ Mar	DTV 42 ESPN



# CONTROL DE LA IMAGENA

## CONTROL DEL TAMAÑO (RELACIÓN DE ASPECTO) DE LA IMAGEN



Puede ver la pantalla en diversos formatos de imagen; 16:9, Sólo escaneo, Original, 4:3, Zoom, Zoom cine y Ancho completo.

Si se deja una imagen fija demasiado tiempo en pantalla, ésta podría quedar impresa y permanecer visible.

Puede ajustar la proporción de ampliación con los botones  $\wedge \vee$ .

La opción funciona con la señal siguiente.

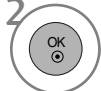
1   Seleccione **Formato**.

2   Seleccione el formato de imagen deseado.

- Puede ajustar **Formato** en el menú **IMAGEN**.
- Para ajustar el zoom, seleccione **14:9**, **Zoom** y **Zoom cine** en el menú **Ratio**. Tras realizar el ajuste del zoom, la pantalla volverá al menú **Rápido**.

### • 16:9

Al realizar la selección podrá ajustar la imagen horizontalmente, con proporciones lineales, para ocupar toda la pantalla (útil para ver DVD con formato 4:3).



### • Sólo escaneo

Esta opción le permitirá ver una imagen de alta resolución de la mejor calidad sin que se pierda la imagen original.

Nota: Si hay ruido en la imagen original, podrá ver dicho ruido en el borde.



### • Original

Cuando el TV recibe la señal de pantalla panorámica, cambiará automáticamente al formato de imagen que deba enviarse.



### • 4:3

Al realizar la selección podrá ver imágenes con una relación de aspecto original 4:3 y franjas grises a la izquierda y derecha de la imagen.



# CONTROL DE LA IMAGENA

## • 14:9

Usted podrá disfrutar el formato imagen 14:9 o de cualquier programa de TV a través del modo 14:9. La pantalla 14:9 se ve apenas como ese pero la pantalla 4:3 se magnifica el al superior e inferior e izquierdo/derecho de modo que la pantalla 14:9 sea llena..



## • Zoom

Al realizar la selección podrá ver la imagen sin ninguna alternancia y ocupando toda la pantalla. Sin embargo, las secciones inferior y superior de la imagen aparecerán cortadas.



## • Zoom cine

Elija las opciones Cinema Zoom (Zoom de cine) cuando desee alterar la imagen, tanto horizontal como verticalmente. La imagen estará a medio cambio entre la alternancia y la cobertura total de la pantalla.

El rango de ajuste es de 1-16.

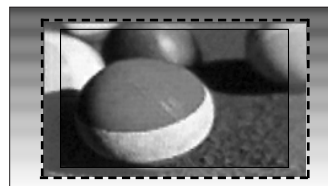

## • Ancho completo

Cuando la TV reciba la señal de pantalla panorámica, le conducirá para ajustar la imagen vertical y horizontalmente, en proporción lineal, para ajustarla a la pantalla.

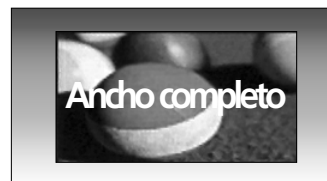

## ! NOTA

- ▶ Sólo puede seleccionar los formatos de 4:3, 16:9 (Panorámico), 14:9, Zoom, Cinema Zoom in Component (Zoom de cine en Componente) (por debajo de 720p), Modo HDMI.
- ▶ Sólo es posible seleccionar **4:3** y **16:9** (Panorámica) en el modo DTV/RGB/HDMI[PC].
- ▶ En el modo HDMI/Componente (más de 720p), sólo está disponible la opción de barrido **Sólo escaneo**.

# AHORRO DE ENERGÍA / AHORRO DE ENERGÍA

Reduce el consumo de energía de la pantalla de plasma.

La configuración predeterminada de fábrica cumple con los requisitos de Energy star y está ajustado a un nivel cómodo de visualizado en casa.

Puede aumentar el brillo de la pantalla ajustando el Nivel de ahorro de energía o configurando el Modo de imagen.

En Modo de imagen - Cine, no es posible ajustar las funciones de ahorro de energía (Energy Saving o Power Saving).



Sólo 42/50PQ20\*\*, 42/50PQ30\*\*,  
42/50PQ60\*\*, 50PS20\*\*, 50PS30\*\*,  
50PS60\*\*, 60PS40\*\*





Sólo 42/50PQ10\*\*, 42/50PQ11\*\*





1   Seleccione **IMAGEN**.

2   Seleccione  **Ahorro de energía** o **Ahorro de energía**.

3   Seleccione **Sensor inteligente** (Excepto 42/50PQ10\*\*, 42/50PQ11\*\*), **Descon**, **Mínimo**, **Medio** o **Máximo**.

Cuando se seleccione la opción **Sensor inteligente**, (Excepto 42/50PQ10\*\*, 42/50PQ11\*\*)

4   Seleccione **Bajo**, **Medio** o **Alto**.

(Excepto 42/50PQ10\*\*, 42/50PQ11\*\*)

- Cuando el sensor inteligente está activado, la imagen más idónea se ajustará de forma automática según las condiciones del entorno. (Sólo en televisores LCD)
- **Sensor inteligente** : Ajusta la imagen según las condiciones circundantes.

- Pulse el botón **MENU** (MENÚ) para volver a la visualización normal del televisor.
- Pulse el botón **RETURN** (VOLVER) para acceder a la pantalla del menú anterior.

# CONTROL DE LA IMAGENA

## CONFIGURACIÓN DE PRESINTONÍA DE IMÁGENES

### Modo de imagen – Presintonía de imágenes

- Vivos** Mejora el contraste el color y la resolución.
- Estándar** Muestra la pantalla con calidad estándar.
- Cine** Optimiza el video para ver películas.
- Deportes** Optimiza el video para ver eventos deportivos.
- Juego** Optimiza el vídeo para videojuegos.

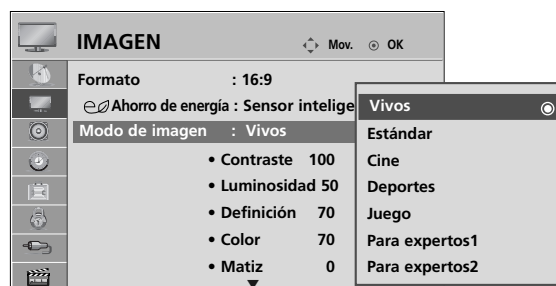
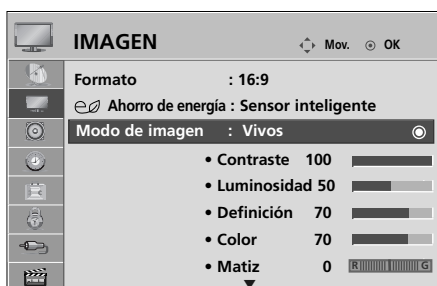

- 1 Seleccione **IMAGEN**.
- 2 Seleccione **Modo de imagen**.
- 3 Seleccione **Vivos, Estándar, Cine, Deportes o Juego**.

- La opción Picture Mode (Modo de imagen) ajusta el TV para obtener la mejor imagen posible. Seleccione el valor predefinido en el menú **Modo de imagen** según la categoría del programa.
- Puede ajustar el modo Imagen en el **Q. Menu**.

- Pulse el botón **MENU** (MENÚ) para volver a la visualización normal del televisor.
- Pulse el botón **RETURN** (VOLVER) para acceder a la pantalla del menú anterior.



# AJUSTE MANUAL DE LA IMAGEN

## Opción Modo de imagen - Usuario

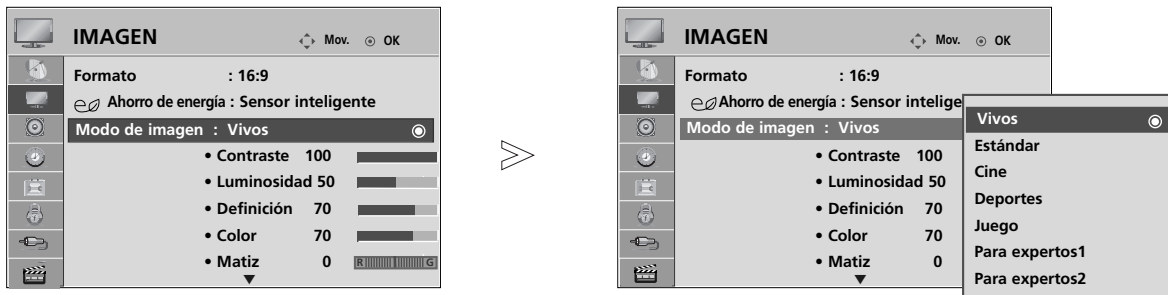

- **Contraste**  
Ajusta la diferencia entre los niveles de claridad y oscuridad de la imagen.
- **Luminosidad**  
Aumenta o disminuye la cantidad de blanco presente en la imagen.
- **Definición**  
Ajusta el nivel de nitidez en los extremos entre áreas iluminadas y oscuras de la imagen. Cuando menor sea el nivel, más suave será la imagen.
- **Color**  
Ajusta la intensidad de todos los colores.
- **Matiz**  
Ajusta el balance entre los niveles de rojo y verde.





1   Seleccione **IMAGEN**.

2   Seleccione **Modo de imagen**.

3   Seleccione **Vivos, Estándar, Cine, Deportes o Juego**.

4   Seleccione **Contraste, Luminosidad, Definición, Color o Matiz**.

5   Realice los ajustes apropiados.

- Pulse el botón **MENU** (MENÚ) para volver a la visualización normal del televisor.
- Pulse el botón **RETURN** (VOLVER) para acceder a la pantalla del menú anterior.

### ! NOTA

- ▶ No es posible ajustar de forma personalizada el color, la definición y el matiz en el modo RGB/HDMI[PC].
- ▶ Cuando se selecciona la opción **Para expertos 1/2** puede seleccionar las opciones de **Contraste, Luminosidad, Nitidez H, Nitidez V, Color o Matiz**.

# CONTROL DE LA IMAGENA

## TECNOLOGÍA DE MEJORA DE IMAGEN

Puede calibrar la pantalla para todos los modos de imagen o configurar el valor de video para una pantalla especial.

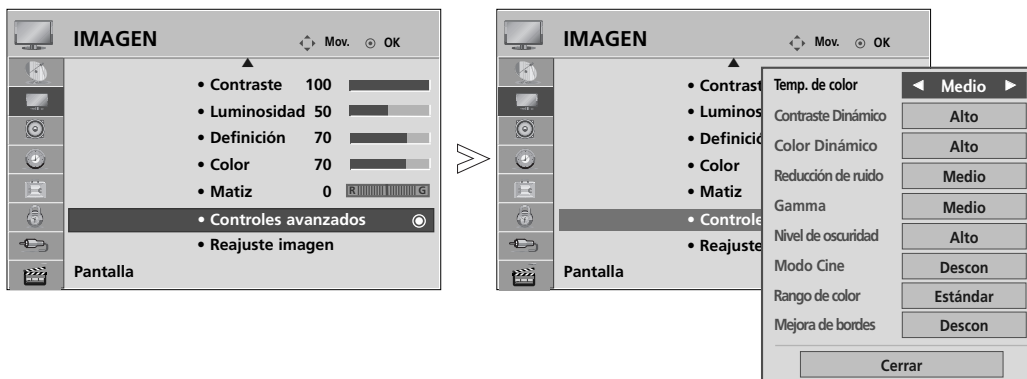

Puede configurar el valor de vídeo de forma diferente para las diferentes entradas.

Para restaurar la configuración predeterminada de fábrica tras introducir ajustes en los modos de vídeos, ejecute la función "Picture Reset" (Reajuste imagen) de cada modo de imagen.

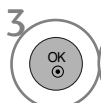

1   Seleccione **IMAGEN**.

2   Seleccione **Controles avanzados**.

3   Selección de la Fuente deseada. : **Temp. de color, Dynamic Contraste, Color Dinámico, Reducción de ruido, Gamma, Nivel de oscuridad , Modo Cine, Rango de color o Mejora de bordes.**

4  Realice los ajustes apropiados.

- Pulse el botón **MENU** (MENÚ) para volver a la visualización normal del televisor.
- Pulse el botón **RETURN** (VOLVER) para acceder a la pantalla del menú anterior.

<b>Temp. de color</b> (Frio/Medio/Caliente)	<ul style="list-style-type: none"> <li>▪ Elija uno de los tres ajustes automáticos de color. Utilice la opción Caliente para mejorar los colores cálidos como el rojo, o seleccione Frío para ver los colores menos intensos con más azul.</li> </ul>
<b>Contraste Dinámico</b> (Descon/Bajo/Alto)	<ul style="list-style-type: none"> <li>▪ Ajusta el contraste para mantenerlo al mejor nivel dependiendo del brillo de la pantalla. La resolución de la gradación se mejora haciendo más brillantes las partes que ya lo son y más oscuras las que ya lo son. Esta función se refiere al contraste dinámico y mejora el sentimiento de presencia que se suponen aportan los controles de contraste usando reguladores de intensidad y otras señales de entrada.</li> </ul>
<b>Color Dinámico</b> (Descon/Bajo/Alto)	<ul style="list-style-type: none"> <li>▪ Ajusta los colores de pantalla para que parezcan más vívidos, ricos y limpios. Esta función mejora el tono, la saturación y la iluminación para que el rojo, azul, verde y el blanco parezcan más vívidos.</li> </ul>
<b>Reducción de ruido</b> (Descon/Bajo/Medio/Alto)	<ul style="list-style-type: none"> <li>▪ Reduce el ruido de pantalla sin comprometer la calidad del vídeo. Esta función también se usa para reducir el ruido recurrente y el ruido MPEG (Mosquito/Block).</li> </ul>
<b>Gamma</b> (Bajo/Medio/Alto)	<ul style="list-style-type: none"> <li>▪ Puede ajustar el brillo de la zona oscura y el área de gris intermedio de la imagen. <ul style="list-style-type: none"> <li>• Bajo : Aclara las áreas oscuras y medias de la imagen.</li> <li>• Medio: Muestra la gradación de imagen original.</li> <li>• Alto: Oscurece las áreas oscuras y medias de la imagen.</li> </ul> </li> </ul>
<b>Nivel de oscuridad</b> (Bajo/Alto)	<ul style="list-style-type: none"> <li>• Bajo :El reflejo de la pantalla se oscurece.</li> <li>• Alto: El reflejo de la pantalla gana en luminosidad.</li> <li>• Automático : del nivel de negro en pantalla y ajuste automático hacia arriba o hacia abajo.</li> <li>▪ Hace que las partes oscuras de la pantalla aparezcan más oscuras. Configura el nivel de negro de la pantalla a un nivel adecuado. La opción funciona en los modos siguientes: AV (NTSC-M), HDMI o Component.</li> <li>Esta función permite seleccionar las opciones de “Bajo” o “Alto” en el modo siguiente: AV(NTSC-M), HDMI o Componente. En caso contrario, la opción “Black level” (Nivel de oscuridad) se configura como “Auto”.</li> </ul>
<b>Modo Cine</b> (Conex/Descon)	<ul style="list-style-type: none"> <li>▪ Hace que los videos grabados de una película parezcan más naturales. Esta función sólo está disponible en modos de televisión, AV y Component 480i/576i/1080i.</li> </ul>
<b>Rango de color</b> (Ancho/Estándar)	<ul style="list-style-type: none"> <li>▪ Cambia la gama de color de la imagen de salida. <ul style="list-style-type: none"> <li>• Ancha: Utiliza colores ricos en tonos usando la máxima gama de color disponible en la TV independientemente de la imagen de entrada.</li> <li>• Estándar : Utiliza tonos de color precisos cambiando la gama de colores para cumplir con los estándares internacionales basados en los datos de imagen de entrada (resolución/formato).</li> </ul> </li> </ul>
<b>Mejora de bordes</b> (Descon/Bajo/Alto)	<ul style="list-style-type: none"> <li>▪ Muestra unas esquinas de vídeo más claras y distintivas y al mismo tiempo, más naturales. Enfatiza los fotogramas de video sin sobrexponer.</li> </ul>

# CONTROL DE LA IMAGENA

## Control experto de imagen

Al diferenciar categorías, Para expertos1 y Para expertos2 ofrecen más categorías que los usuarios pueden utilizar según sus preferencias, logrando imágenes de calidad óptima.

Como configuración detallada para que expertos en calidad de vídeo puedan ajustarlo usando videos específicos, esta función podría no ser efectiva para vídeos normales.

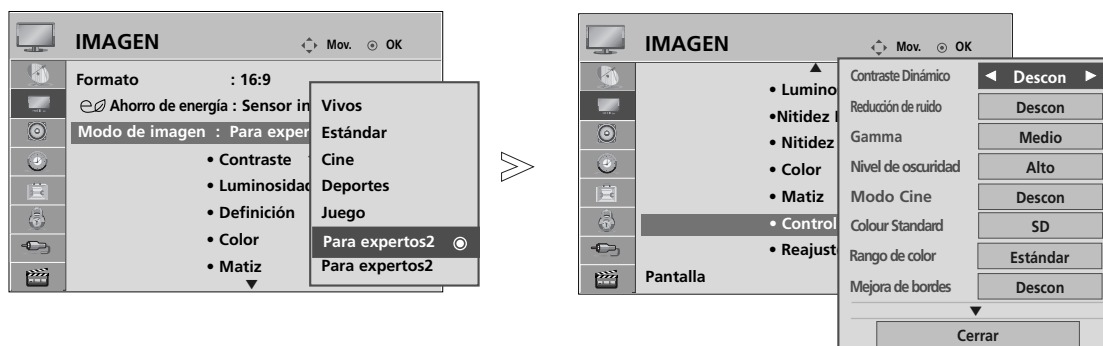

- 1   Seleccione **IMAGEN**.
- 2   Seleccione **Modo de imagen**.
- 3   Seleccione **Para expertos1** o **Expert2**.
- 4   Seleccione **Control para expertos**.
- 5   Selección de la Fuente deseada.
- 6  Realice los ajustes apropiados.

- Pulse el botón **MENU** (MENÚ) para volver a la visualización normal del televisor.
- Pulse el botón **RETURN** (VOLVER) para acceder a la pantalla del menú anterior.



<b>Contraste Dinámico</b> <b>(Descon/Bajo/Alto)</b>	<ul style="list-style-type: none"> <li>■ Ajusta el contraste para mantenerlo al mejor nivel dependiendo del brillo de la pantalla. La resolución de la gradación se mejora haciendo más brillantes las partes que ya lo son y más oscuras las que ya lo son. Esta función se refiere al contraste dinámico y mejora el sentimiento de presencia que se suponen aportan los controles de contraste usando reguladores de intensidad y otras señales de entrada.</li> </ul>
<b>Reducción de ruido</b> <b>(Descon/Bajo/Medio/Alto)</b>	<ul style="list-style-type: none"> <li>■ Reduce el ruido de pantalla sin comprometer la calidad del vídeo. Esta función también se usa para reducir el ruido recurrente y el ruido MPEG (Mosquito/Block).</li> </ul>
<b>Gamma</b> <b>(Bajo/Medio/Alto)</b>	<ul style="list-style-type: none"> <li>■ Puede ajustar el brillo de la zona oscura y el área de gris intermedio de la imagen. <ul style="list-style-type: none"> <li>• Bajo : Aclara las áreas oscuras y medias de la imagen.</li> <li>• Medio: Muestra la gradación de imagen original.</li> <li>• Alto: Oscurece las áreas oscuras y medias de la imagen.</li> </ul> </li> </ul>
<b>Nivel de oscuridad</b> <b>(Bajo/Alto)</b>	<ul style="list-style-type: none"> <li>• Bajo :El reflejo de la pantalla se oscurece.</li> <li>• Alto: El reflejo de la pantalla gana en luminosidad.</li> <li>• Automático : del nivel de negro en pantalla y ajuste automático hacia arriba o hacia abajo. <ul style="list-style-type: none"> <li>■ Hace que las partes oscuras de la pantalla aparezcan más oscuras. Configura el nivel de negro de la pantalla a un nivel adecuado. La opción funciona en los modos siguientes: AV (NTSC-M), HDMI o Component.</li> <li>Esta función permite seleccionar las opciones de “Bajo” o “Alto” en el modo siguiente: AV(NTSC-M), HDMI o Componente. En caso contrario, la opción “Black level” (Nivel de oscuridad) se configura como “Auto”.</li> </ul> </li> </ul>
<b>Modo Cine</b> <b>(Conex/Descon)</b>	<ul style="list-style-type: none"> <li>■ Hace que los videos grabados de una película parezcan más naturales. Esta función sólo está disponible en modos de televisión, AV y Component 480i/576i/1080i.</li> </ul>
<b>Estándar de color</b> <b>(SD/HD)</b>	<ul style="list-style-type: none"> <li>■ Al seleccionar Estándar, se selecciona el estándar internacional para la gama de colores que se aplicará. <ul style="list-style-type: none"> <li>• SD: Aumenta la precisión de color ajustando la imagen de salida para cumplir con el Estándar coordinado de color EBU (Unión europea de transmisiones).</li> <li>• HD: Aumenta la precisión de color ajustando la imagen de salida para cumplir con la normativa ITU BT-709 (Estándar coordinado de color internacional para señal de alta definición).</li> </ul> </li> </ul>
<b>Rango de color</b> <b>(Ancho/Estándar)</b>	<ul style="list-style-type: none"> <li>■ Cambia la gama de color de la imagen de salida. <ul style="list-style-type: none"> <li>• Ancha: Utiliza colores ricos en tonos usando la máxima gama de color disponible en la TV independientemente de la imagen de entrada.</li> <li>• Estándar : Utiliza tonos de color precisos cambiando la gama de colores para cumplir con los estándares internacionales basados en los datos de imagen de entrada (resolución/formato).</li> </ul> </li> </ul>
<b>Mejora de bordes</b> <b>(Descon/Bajo/Alto)</b>	<ul style="list-style-type: none"> <li>■ Muestra unas esquinas de vídeo más claras y distintivas y al mismo tiempo, más naturales. Enfatiza los fotogramas de video sin sobrepone.</li> </ul>

# CONTROL DE LA IMAGENA

<b>Balance de blancos (Medio/Caliente/Frio)</b>	<ul style="list-style-type: none"><li>■ Balance de blancos (Medio/Caliente/Frio)<ul style="list-style-type: none"><li>• Ajusta el balance de blanco.</li></ul></li><li>■ Patrón (Interior/Exterior)<ul style="list-style-type: none"><li>• Decide si usar el patrón interno o el patrón externo para ajustar el balance de blanco.</li></ul></li><li>■ Ganancia de rojo/Ganancia de verde/Ganancia de azul<ul style="list-style-type: none"><li>• Ajusta el balance de blanco de alto nivel.</li></ul></li><li>■ Desviación Rojo/Desviación Verde/Desviación Azul<ul style="list-style-type: none"><li>• Ajusta el balance de blanco de bajo nivel.</li></ul></li></ul>
<b>Sistema de administración de color</b>	<ul style="list-style-type: none"><li>■ Color (Rojo/Verde/Azul/Amarillo/Cyan/Magenta)<ul style="list-style-type: none"><li>• Ajusta la saturación de color por área.</li></ul></li><li>■ Tono (Rojo/Verde/Azul/Amarillo/Cyan/Magenta)<ul style="list-style-type: none"><li>• Ajusta el tono de color por área.</li></ul></li></ul>

# RESTABLECIMIENTO DE IMAGEN

Los ajustes de los modos de imagen seleccionados retoman la configuración predeterminada de fábrica.

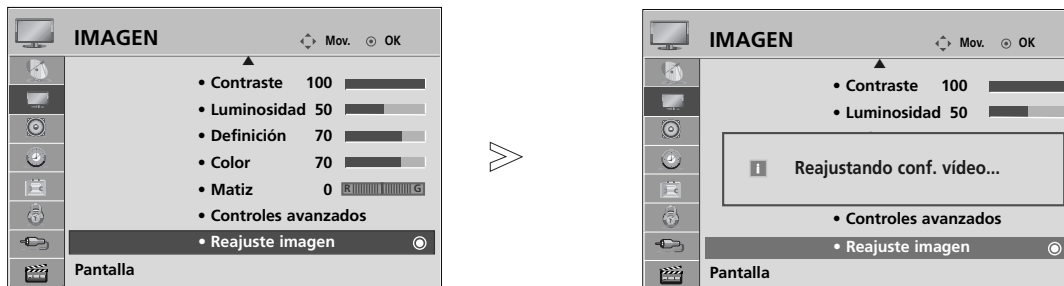

- 1   Seleccione **IMAGEN**.
- 2   Seleccione **Reajuste imagen**.
- 3  Inicializa el valor ajustado.

- Pulse el botón **MENU** (MENÚ) para volver a la visualización normal del televisor.
- Pulse el botón **RETURN** (VOLVER) para acceder a la pantalla del menú anterior.

# CONTROL DE LA IMAGENA

## REDUCCIÓN DE PERMANENCIA DE IMAGEN (ISM) MÉTODO

Una imagen pausada o congelada mostrada en la pantalla durante largos periodos de tiempo podría causar que una imagen fantasma quedara grabada incluso cuando cambiara la imagen. Evite que una imagen fija permanezca en pantalla durante largos periodos de tiempo.

### Orbiter

La opción Orbiter ayuda a evitar imágenes con neblina. Sin embargo, lo mejor es no permitir imágenes fijas en pantalla durante mucho tiempo. Para evitar imágenes fijas en pantalla, la pantalla se desplazará cada dos minutos.

### Borrado Color

The colour block with the screen moved a little and the white pattern are alternately displayed. It is difficult to sense the afterimage occurred while the temporary afterimage is removed and the colour pattern is operating.

### Borrado blanco

La opción White Wash (Imagen nítida) elimina las imágenes permanentes de la pantalla.

**Nota:** es posible que ciertas imágenes demasiado permanentes no desaparezcan ni siquiera con esta función.

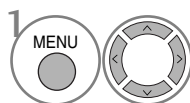
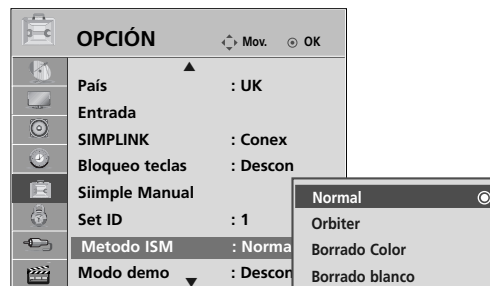

1 Seleccione **OPCIÓN**.

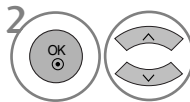

2 Seleccione **Metodo ISM**.

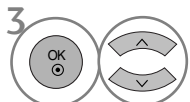

3 Select **Normal**, **Orbiter**, **Borrado Color** o **Borrado blanco**.



4 Guardar.





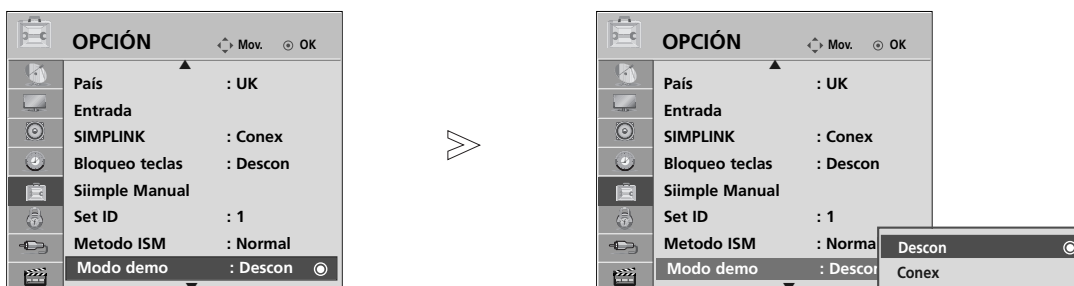

• Si no es necesario utilizar ninguna de estas funciones, elija la opción **Normal**.

- Pulse el botón **MENU** (MENÚ) para volver a la visualización normal del televisor.
- Pulse el botón **RETURN** (VOLVER) para acceder a la pantalla del menú anterior.

# MODO DEMO

Utilice este modo para ver la diferencia entre el modo XD Demo activado y desactivado.



- 1   Seleccione **OPCIÓN**.
- 2   Seleccione Modo Demo.
- 3   Seleccione **Conex** o **Descon**.  
Para detener el Modo Demo, pulse cualquier botón.

- Pulse el botón **MENU** (MENÚ) para volver a la visualización normal del televisor.
- Pulse el botón **RETURN** (VOLVER) para acceder a la pantalla del menú anterior.





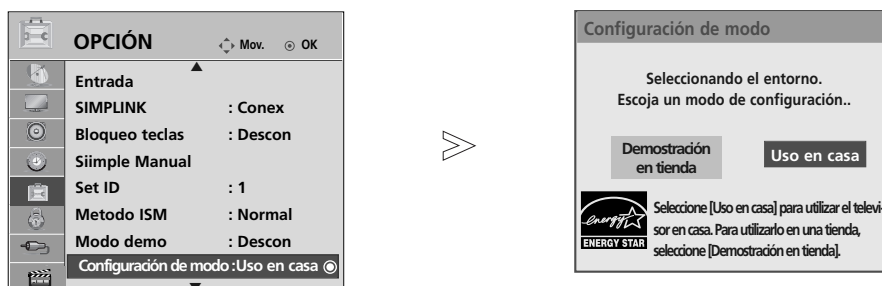

# CONTROL DE LA IMAGENA

## CONFIGURACIÓN DE MODO

Recomendamos configurar la TV en el modo "Home Use" (Uso en casa) para obtener una mejor imagen en su entorno doméstico.

El modo "Store Demo" (Demostración en tienda) es una configuración optima para su demostración en una tienda.



- 1   Seleccione **OPCIÓN**.
- 2   Seleccione **Configuración de modo**.
- 3   Seleccione **Demostración en tienda** o **Uso en casa**.
- 4  Guardar.

- Pulse el botón **MENU** (MENÚ) para volver a la visualización normal del televisor.
- Pulse el botón **RETURN** (VOLVER) para acceder a la pantalla del menú anterior.

# CONTROL DE SONIDO E IDIOMA

## NIVELADOR VOLUMEN AUTOMÁTICO

Con la opción Volumen automático se mantiene automáticamente un nivel de volumen constante, incluso si cambia de canal.

Dado que cada emisora tiene sus propias condiciones de señal, puede ser necesario ajustar el volumen cada vez que se cambia de canal. Esta función permite a los usuarios disfrutar de un volumen estable haciendo ajustes automáticos para cada programa.

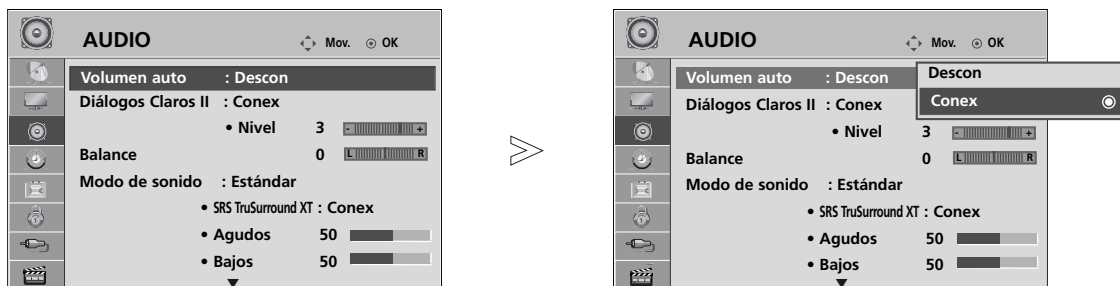

- 1   Seleccione **AUDIO**.
- 2   Seleccione **Volumen auto**.
- 3   Seleccione **Conex** o **Descon**.

- Pulse el botón **MENU** (MENÚ) para volver a la visualización normal del televisor.
- Pulse el botón **RETURN** (VOLVER) para acceder a la pantalla del menú anterior.

# CONTROL DE SONIDO E IDIOMA

## CONFIGURACIÓN DE SONIDO PREDEFINIDO – MODO DE SONIDO

Puede seleccionar la configuración de sonido que prefiera; Estándar, Música, Cine, Deportes o Juego, también puede ajustar los valores de Agudos, Bajos.

La opción Sound Mode (Modo de sonido) permite al usuario disfrutar del mejor sonido sin necesidad de ningún ajuste especial, ya que el TV configura las opciones de sonido adecuadas en función del contenido del programa.

Los ajustes Standard, Music, Cinema, Sport y Game están preestablecidos como valores de fábrica para obtener una calidad de sonido óptima.

- Estándar** Ofrece un sonido de calidad estándar.
- Música** Optimiza el sonido para escuchar música.
- Cine** Optimiza el sonido para ver películas.
- Deportes** Optimiza el sonido para ver eventos deportivos.
- Juego** Optimiza el sonido para videojuegos.

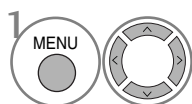
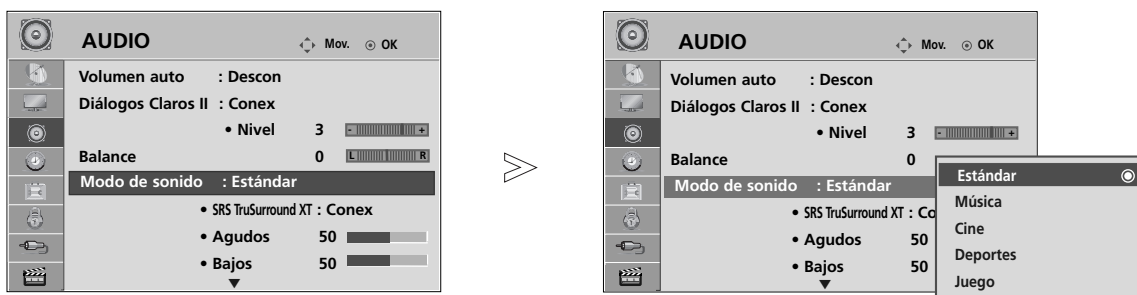

Seleccione **AUDIO**.

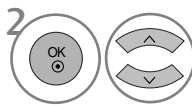

Seleccione **Modo de sonido**.

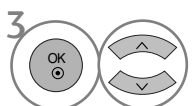

Seleccione **Estándar, Música, Cine, Deportes o Juego**.

- Puede ajustar el **Modo de sonido** en el **Q. Menu**.

- Pulse el botón **MENU** (MENÚ) para volver a la visualización normal del televisor.
- Pulse el botón **RETURN** (VOLVER) para acceder a la pantalla del menú anterior.



# AJUSTE DE CONFIGURACIÓN DE SONIDO – MODO USUARIO

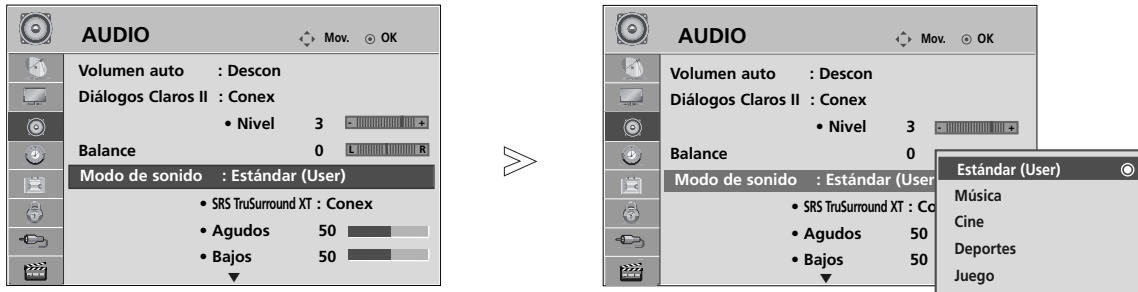

- 1   Seleccione **AUDIO**.
- 2   Seleccione **Modo de sonido**.
- 3   Seleccione **Estándar, Música, Cine, Deportes o Juego**.
- 4   Seleccione **Agudos, Bajos**.
- 5   Configure el nivel de sonido deseado.

- Pulse el botón **MENU** (MENÚ) para volver a la visualización normal del televisor.
- Pulse el botón **RETURN** (VOLVER) para acceder a la pantalla del menú anterior.

## SRS TRUSURROUND XT

Seleccione esta opción para un sonido realista.

- 1   Seleccione **AUDIO**.
- 2   Seleccione **SRS TruSurround XT**.
- 3   Seleccione **Conex** o **Descon**.

• **SRS TruSurround XT** : TruSurround XT es una tecnología SRS patentada que soluciona el problema de reproducir sonido 5.1 multicanal en dos altavoces

- Pulse el botón **MENU** (MENÚ) para volver a la visualización normal del televisor.
- Pulse el botón **RETURN** (VOLVER) para acceder a la pantalla del menú anterior.

- ▶  es una marca de SRS Labs, Inc.
- ▶ La tecnología TruSurround XT está incorporada con licencia de SRS Labs, Inc.

# CONTROL DE SONIDO E IDIOMA

## CLARIDAD DE VOZ II

Diferencia entre distintos registros de la voz humana, lo que permite al usuario escuchar las voces con mayor claridad.

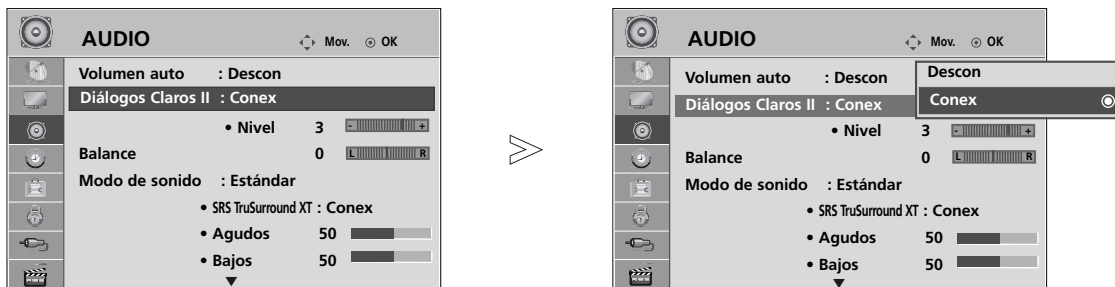

- 1 Seleccione **AUDIO**.
- 2 Seleccione **Diálogos Claros II**.
- 3 Seleccione **Conex** o **Descon**.

• Selecciona los niveles entre “-6” y “+6”.

Cuando se active la opción **Diálogos Claros II**,

- 4 Seleccione el **Nivel** que desee.

• Pulse el botón **MENU** (MENÚ) para volver a la visualización normal del televisor.

• Pulse el botón **RETURN** (VOLVER) para acceder a la pantalla del menú anterior.

## BALANCE

Puede ajustar el balance de sonido de los altavoces en los niveles que desee.

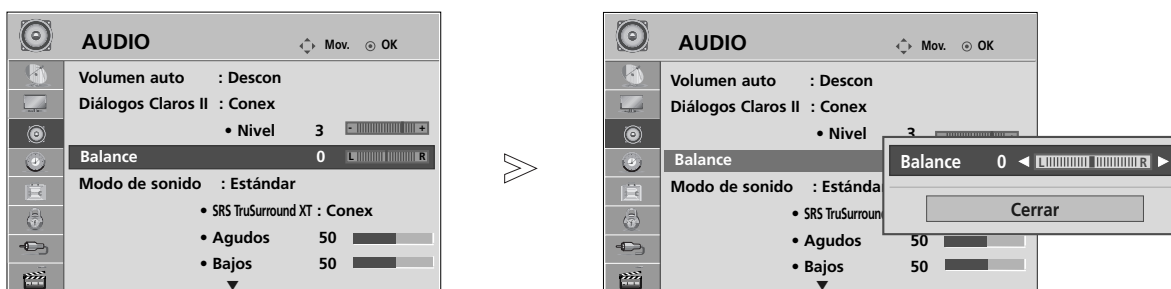

- 1 Seleccione **AUDIO**.
- 2 Seleccione **Balance**.
- 3 Realice el ajuste deseado.

• Pulse el botón **MENU** (MENÚ) para volver a la visualización normal del televisor.

• Pulse el botón **RETURN** (VOLVER) para acceder a la pantalla del menú anterior.

# ACTIVACIÓN Y DESACTIVACIÓN DE ALTAVOCES DE TV

Puede ajustar el estado del altavoz interno.

En **AV1**, **AV2**, **AV3** (Excepto 42/50PQ10\*\*, 42/50PQ11\*\*), **COMPONENT** (Excepto 42/50PQ10\*\*, 42/50PQ11\*\*), **RGB** (Excepto 42/50PQ10\*\*, 42/50PQ11\*\*) y **HDMI1** con HDMI a cable DVI, se puede oír el altavoz de la TV aunque no haya señal de vídeo.

Si desea utilizar un equipo estéreo de alta fidelidad externo, desactive los altavoces internos de la unidad.

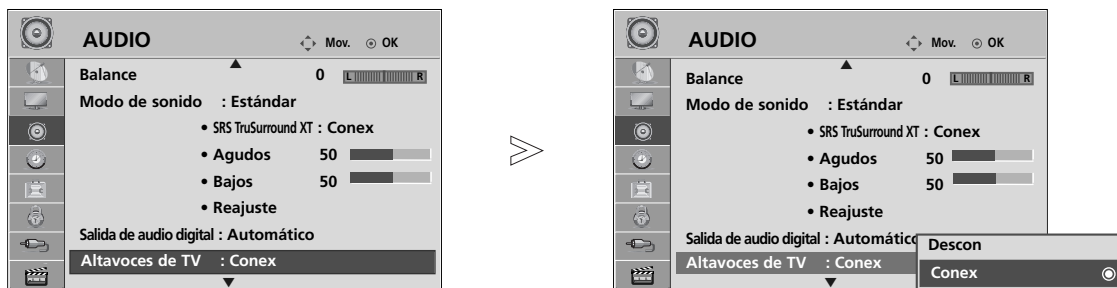

- 1   Seleccione **AUDIO**.
- 2   Seleccione **Altavoces de TV**.
- 3   Seleccione **Conex** o **Descon**.

## ! NOTA

- ▶ Al apagar el altavoz de la TV mientras se está utilizando el sistema de cine en casa Simplink, la salida de sonido cambiará automáticamente al altavoz del sistema de cine en casa, pero cuando se encienda el altavoz, volverá al altavoz de la TV.

- Pulse el botón **MENU** (MENÚ) para volver a la visualización normal del televisor.
- Pulse el botón **RETURN** (VOLVER) para acceder a la pantalla del menú anterior.

# CONTROL DE SONIDO E IDIOMA

## SELECCIÓN DE SALIDA DE AUDIO DIGITAL

Esta función permite seleccionar la salida de audio digital que prefiera.

La unidad puede emitir Dolby Digital sólo en un canal que emita audio en modo Dolby Digital.

Cuando esté disponible la opción de Dolby digital, seleccionar Auto en el menú Digital Audio Out (Salida de audio digital) configurará la salida SPDIF (Interfaz digital de Sony Phillips) como Dolby Digital.

Si se selecciona Auto en el menú de salida de audio digital cuando la opción de Dolby Digital no está disponible, la salida SPDIF será PCM (Modulación de código de impuso).

Incluso si Auto y el idioma de audio se han ajustado en un canal con audio en formato Dolby Digital, sólo se reproducirá el formato Dolby Digital.

Si el convertor de velocidad de muestreo de este chip no admite 44,1 a 48 kHz, este contenido producirá siempre una salida estéreo PCM en la salida digital.

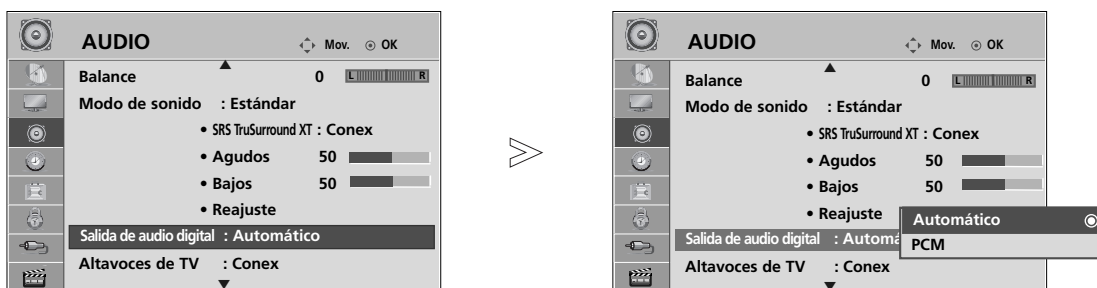

- 1   Seleccione **AUDIO**.
- 2   Seleccione **Salida de audio digital**.
- 3   Seleccione **Automático** o **PCM**.



Fabricado bajo licencia de Dolby Laboratories. "Dolby" y el símbolo de la doble D son marcas comerciales de Dolby Laboratories.

- Puede que en el modo HDMI, algunos reproductores de DVD no emitan el sonido SPDIF. En ese caso, configure la salida de audio digital de su reproductor de DVD en PCM. (En el modo HDMI, no se admite el modo DOLBY DIGITAL PLUS.)

- Pulse el botón **MENU** (MENÚ) para volver a la visualización normal del televisor.
- Pulse el botón **RETURN** (VOLVER) para acceder a la pantalla del menú anterior.

# AUDIO RESET (RESTABLECIMIENTO DE AUDIO)

Los ajustes del modo de sonido seleccionado retoman la configuración predeterminada de fábrica.

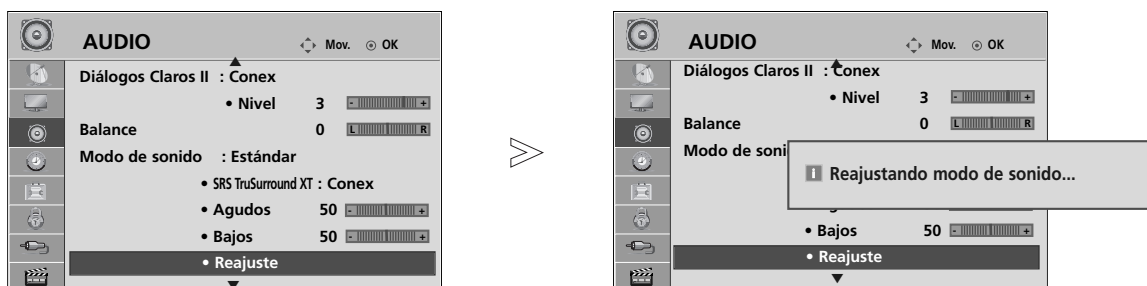

1   Seleccione **AUDIO**.

2   Seleccione **Reajuste**.

3  Inicializa el valor ajustado.

- Pulse el botón **MENU** (MENÚ) para volver a la visualización normal del televisor.
- Pulse el botón **RETURN** (VOLVER) para acceder a la pantalla del menú anterior.

# CONTROL DE SONIDO E IDIOMA

## AUDIODESCRIPCIÓN (SÓLO EN MODO DIGITAL)

Esta función es para los invidentes y proporciona descripciones de audio de la situación actual de un programa de TV además del audio básico.

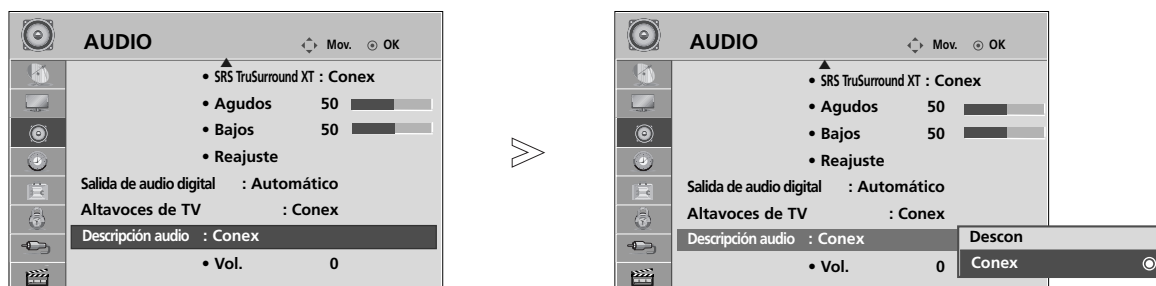

Cuando se ha seleccionado la opción Audio Description On (Audio descripción activada), en los programas que incluyan audiodescripciones, se incluirá la descripción junto al audio básico.

Cuando el audio principal sea AAC o Dolby Digital Plus Audio, la descripción de audio no se admitirá.



- 1   Seleccione **AUDIO**.
- 2   Seleccione **Descripción audio**.
- 3   Seleccione **Conex** o **Descon**.

Cuando se active la opción **Descripción audio**,

- 4   Seleccione el **volumen** que dese.

- Pulse el botón **MENU** (MENÚ) para volver a la visualización normal del televisor.
- Pulse el botón **RETURN** (VOLVER) para acceder a la pantalla del menú anterior.

## Recepción Estéreo/Dual (Sólo en modo analógico)

Al seleccionar un programa, la información del sonido de la emisora aparece en el número del programa y en el nombre de la estación.



Emisión	Información en Pantalla
Mono	MONO
Estéreo	STEREO
Dual	DUAL I, DUAL II, DUAL I+II

### ■ Selección de sonido mono

Si la señal estéreo es débil en la recepción, puede cambiar al modo "mono". En la recepción mono, el sonido se recibe con mayor claridad.

### ■ Selección de idioma emisiones dual

Si un programa se puede recibir en dos idiomas (idioma dual), podrá elegir entre: DUAL I, DUAL II o bien, DUAL I+II.

- DUAL I      Envía el idioma primario emitido a los altavoces.
- DUAL II     Envía el idioma secundario emitido a los altavoces.
- DUAL I+II   Envía el idioma a cada altavoz.

# CONTROL DE SONIDO E IDIOMA

## Recepción NICAM (Sólo en modo analógico)

Si su unidad está equipada con un receptor para emisiones NICAM (Near Instantaneous Companding Audio Multiplex), la salida de sonido se puede elegir de acuerdo con el tipo de emisión recibida repetidamente:

La salida de sonido se puede seleccionar según el tipo de emisión recibida.

- 
- 1 Cuando se reciba NICAM mono, puede seleccionar **NICAM MONO** o **FM MONO**.
  - 2 Cuando se reciba NICAM estéreo is received, puede seleccionar **NICAM STEREO** o **FM MONO**. Si la señal estéreo es débil, cambie a **FM mono**.
  - 3 Cuando se reciba NICAM dual, puede seleccionar **NICAM DUAL I**, **NICAM DUAL II** o **NICAM DUAL I+II** o **FM MONO**.
- 

## Selección de salida de sonido

En el modo AV, Component, RGB y HDMI podrá seleccionar el sonido de salida para los alta-vo-ces izquierdo y derecho.

Seleccione la salida de sonido.

**L+R:** La señal audio de la entrada L se dirige al altavoz izquierdo y la señal de la entrada R se dirige al altavoz derecho.

**L+L:** La señal audio de la entrada L se dirige a los altavoces izquierdo y dere-

**R+R:** La señal audio de la entrada R se dirige a los altavoces izquierdo y derecho.



## IDIOMA DEL MENÚ DE VISUALIZACIÓN EN PANTALLA/ SELECCIÓN DE PAÍS

El menú de la guía de instalación aparece en la pantalla del televisor al encenderlo por primera vez.



\* Si desea modificar la selección de idioma/país

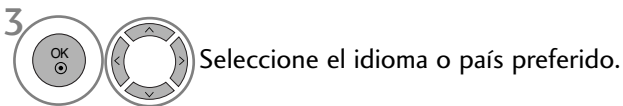

- Pulse el botón **MENU** (MENÚ) para volver a la visualización normal del televisor.
- Pulse el botón **RETURN** (VOLVER) para acceder a la pantalla del menú anterior.

### ! NOTA

- ▶ Si no finaliza el proceso indicado en la **Guía de instalación** presionando el botón **RETURN** o el tiempo agotado de la OSD (visualización en pantalla), ésta aparecerá repetidamente cuando el equipo esté encendido.
- ▶ Si selecciona el país equivocado, el teletexto podría no aparecer correctamente en pantalla, y experimentaría el mismo problema durante el funcionamiento del teletexto.
- ▶ La función CI (Interfaz común) puede no aplicarse según las condiciones de emisión cada país.
- ▶ Los botones de control de modo DTV pueden no funcionar dependiendo de la situación de emisión existente en cada país.
- ▶ En los países donde no hay una normativa aplicable a las emisiones digitales, algunas funciones del televisor digital puede que no funcionen según las circunstancias de la emisión digital.
- ▶ La configuración de país "UK" (GB) solamente debe activarse en Gran Bretaña.
- ▶ Si la configuración de país se configura como "--", estarán disponibles los programas de emisión estándar digital terrestre europea, pero algunas funciones de DTV pueden no funcionar correctamente.

# CONTROL DE SONIDO E IDIOMA

## SELECCIÓN DEL IDIOMA (SÓLO EN MODO DIGITAL)

La función de audio permite seleccionar el idioma preferido para el **Audio**. Si los datos de audio en el idioma seleccionado no se retransmiten, se reproducirá el idioma predeterminado en el audio.

Utilice la función de **SUBTÍTULOS** si se emiten dos o más idiomas de subtítulos. Si los datos de los subtítulos en el idioma seleccionado no se retransmiten, se reproducirá el idioma predeterminado en el subtítulo.

Si el Idioma de audio y el Idioma de los subtítulos elegido como principal no es compatible, podrá elegir otro idioma indicándolo en la segunda categoría.

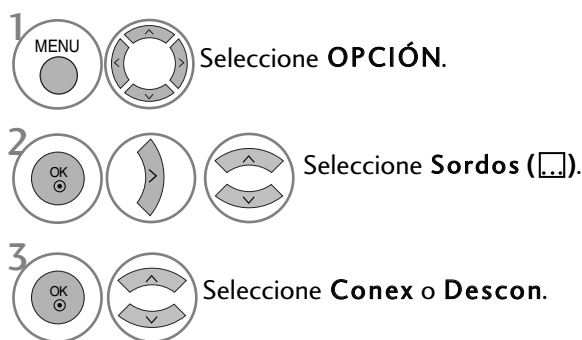
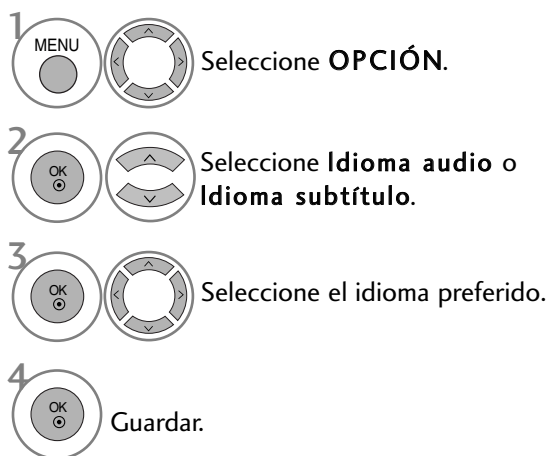

- Pulse el botón **RETURN** (VOLVER) para acceder a la pantalla del menú anterior.

### < Selección de idioma de audio >

- ▶ Cuando sea posible emitir el audio en dos o más idiomas podrá seleccionar el idioma que prefiera.
- ▶ Cuando se reciba señal de los modos AAC, Dolby Digital o Dolby Digital PLUS, no podrá seleccionarse las opciones L+R (I+D), L+L (I+I) o R+R (D+D).

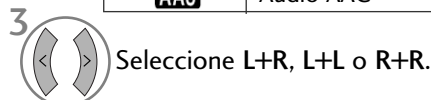
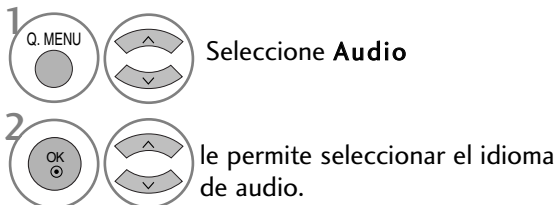

### Información OSD sobre el idioma de audio

Imagen	Estado
N.A	No disponible
MPEG	Audio MPEG
Dolby Digital	Audio Dolby Digital
Visual Impairment	Audio para personas con "discapacidad visual"
ABC	Audio para personas con "discapacidad auditiva"
Dolby Digital Plus	Dolby Digital Plus Audio
AAC	Audio AAC

### < Selección de idioma de subtítulos >

- ▶ Cuando en los subtítulos se transmiten dos o más idiomas, puede seleccionar el que prefiera pulsando el botón SUBTÍTULOS en el mando a distancia.
- ▶ Pulse el botón  $\wedge \vee$  para seleccionar un idioma para los subtítulos.

### Información OSD sobre el idioma de los subtítulos

Imagen	Estado
N.A	No disponible
Teletext	Subtítulos de teletexto
ABC	Subtítulos para las personas "con problemas auditivos".

- La opción de audio/subtítulos se puede visualizar de un modo más sencillo con 1, 2 ó 3 caracteres transmitidos por el proveedor del servicio.
- Cuando seleccione la opción adicional de Audio (Audio para las personas con "discapacidad visual/auditiva") podrá escuchar una parte del audio principal.

# CONFIGURACIÓN DE LA HORA

## CONFIGURACIÓN DEL RELOJ





El reloj se configura automáticamente al recibir la señal digital. (Puede configurar el reloj si el televisor no dispone de señal DTV.)

Usted tendrá que ajustar el tiempo correctamente antes de utilizar la función de conexión/desconexión de tiempo.

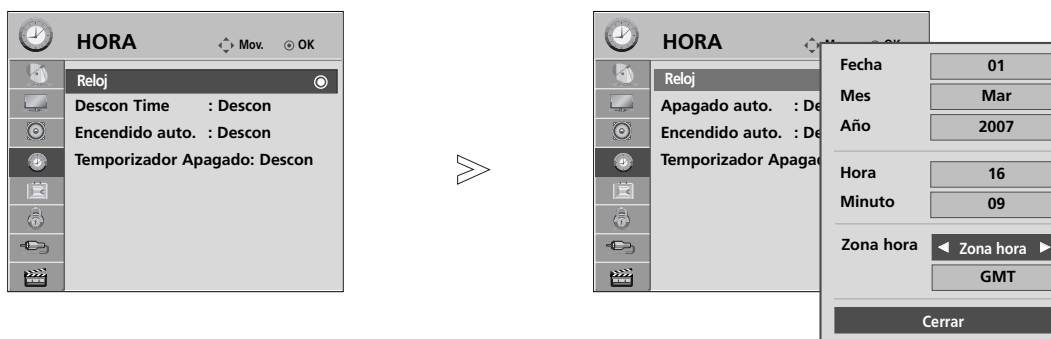
Cuando se selecciona una ciudad con zona horaria, la hora del TV se define según la información de diferencia horaria basada en la información de zona horaria y GMT (hora del meridiano de Greenwich) que se recibe como señal de difusión cuando el sistema se ajusta automáticamente con señales digitales.

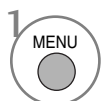
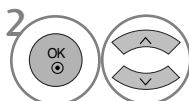
Una vez se ha configurado el reloj en el modo DTV, no podrá cambiar la hora, pero si se cambia el nombre de la ciudad de la franja horaria como desviado, podrá cambiar la hora en 1h..

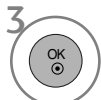
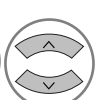

-   Seleccione **HORA**.
-   Seleccione **Reloj**.
-   Seleccione las opciones de año, fecha, hora o Zona horaria.
-  Configure las opciones de año, fecha, hora o Zona horaria.

- Pulse el botón **MENU** (MENÚ) para volver a la visualización normal del televisor.
- Pulse el botón **RETURN** (VOLVER) para acceder a la pantalla del menú anterior.

# CONFIGURACIÓN DE LA HORA

## ACTIVACIÓN/DESACTIVACIÓN DEL TEMPORIZADOR

El temporizador de apagado automáticamente cambia el equipo al estado de standby después de que transcurra el tiempo programado.

Dos horas después de que el aparato se haya encendido mediante la función de hora de encendido, volverá automáticamente al modo de espera a menos que se haya pulsado un botón.

Una vez que se ha ajustado la hora de encendido y apagado, estas funciones se activan diariamente a la hora preajustada.

La función de desconexión de tiempo anula la función de conexión de tiempo si ambas funciones se activan al mismo tiempo.

El aparato deberá estar en el modo de espera para que se active el temporizador.

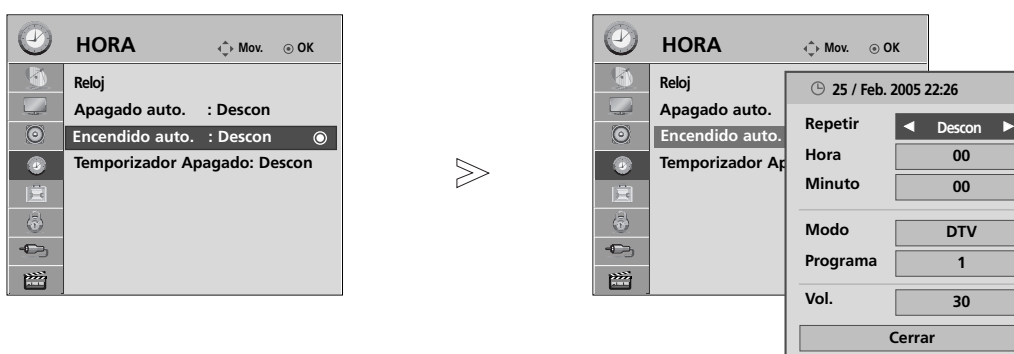

1 Seleccione **HORA**.

2 Seleccione **Descon Time** o **Encendido auto..**

Al seleccionar la opción **On Time (Encendido auto.)**,

3 Seleccione **Repetir**.

4 Repetir **Descon, Una vez, Diario, L ~ V, L ~ S, S ~ D** o **D**.

5 Configure la hora.

6 Configure los minutos.

- Para cancelar la función **Apagado auto./Encendido auto.**, seleccionar **Descon**.
- Sólo para la función A timer (temporizador de conexión)

1 Seleccione **Modo**.

2 Seleccione **TV, DTV, Radio, AV1, AV2, AV3**(Excepto 42/50PQ10\*\*, 42/50PQ11\*\*), **Component**(Excepto 42/50PQ10\*\*, 42/50PQ11\*\*), **RGB**(Excepto 42/50PQ10\*\*, 42/50PQ11\*\*), **HDMI1, HDMI2**(Excepto 42/50PQ10\*\*, 42/50PQ11\*\*) o **HDMI3**(Excepto 42/50PQ10\*\*, 42/50PQ11\*\*).

3 Configure el programa.

4 Ajuste el nivel de volumen al encender el equipo.

- Pulse el botón **MENU** (MENÚ) para volver a la visualización normal del televisor.
- Pulse el botón **RETURN** (VOLVER) para acceder a la pantalla del menú anterior.

# CONFIGURACIÓN DEL TEMPORIZADOR

Ya no es necesario que se acuerde de apagar el televisor antes de irse a dormir. El temporizador cambia automáticamente la unidad al modo de espera a la hora preseleccionada.

1  Seleccione **Temporizador Apagado**.

2  Seleccione **Descon, 10, 20, 30, 60, 90, 120, 180 o 240 Min.**

- Cuando desconecta el aparato, éste anula el tiempo preseleccionado.
- También puede ajustar **Temporizador Apagado** ien el menú **HORA**.





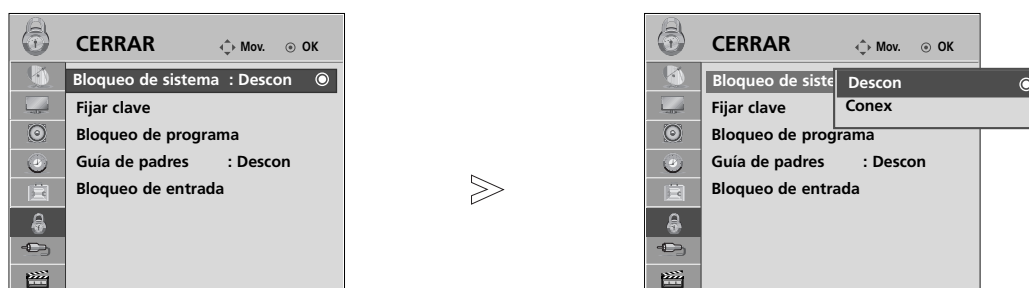

# CONTROL PATERNO/CLASIFICACIÓN

## FIJAR CLAVE Y BLOQUEO SISTEMA

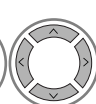
Si ya introdujo la contraseña, pulse '0', '0', '0', '0' en el mando a distancia.

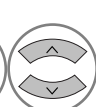
Vuelva a activar las funciones Bloqueo de programa, Guía de padres y Bloqueo de entrada.

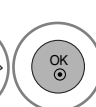
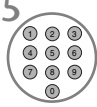

-   Seleccione **CERRAR**.
-   Seleccione **Bloqueo de sistema**.
-   Seleccione **Conex**.
-    Configure la contraseña.
-  Introduzca una contraseña de 4 dígitos.  
Asegúrese de recordar este número.  
Vuelva a introducir su nueva contraseña para confirmarla.

- Si olvida la contraseña, pulse '7', '7', '7', '7' en el mando a distancia.
- Si selecciona Conex, las funciones Bloqueo de programa, Guía de padres y Bloqueo de entrada vuelven a estar operativas.

- Pulse el botón **MENU** (MENÚ) para volver a la visualización normal del televisor.
- Pulse el botón **RETURN** (VOLVER) para acceder a la pantalla del menú anterior.





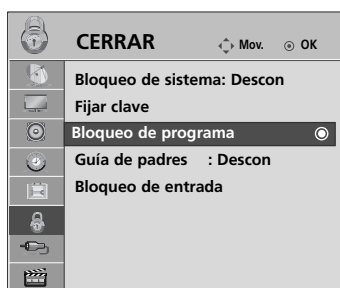

# BLOCK PROGRAMME (PROGRAMA DE BLOQUEO)

Bloquea cualquier programa que no quiera ver o que no quiera que vean los niños.

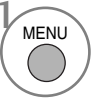
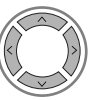
Se puede utilizar esta función si Lock System está en "Conex".

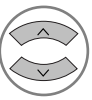
Introduzca una contraseña para ver un programa bloqueado.



-   Seleccione **CERRAR**.
-   Seleccione **Bloqueo de programa**.
-  Especifique el programa a bloquear.
-   Seleccione un programa a bloquear.

- Pulse el botón **MENU** (MENÚ) para volver a la visualización normal del televisor.
- Pulse el botón **RETURN** (VOLVER) para acceder a la pantalla del menú anterior.

# CONTROL PATERNO/CLASIFICACIÓN

## CONTROL PATERNO (SÓLO EN MODO DIGITAL)

Esta función se activa según la información recibida de la estación emisora. Por lo tanto, si la señal contiene información errónea, la función no se activará.

Es necesario introducir una contraseña para poder acceder a este menú.

La unidad está programada para recordar la última opción configurada, incluso si se apaga la unidad.

Evita que los niños vean determinados programas infantiles de acuerdo con los límites de clasificación de la unidad.

Introduzca una contraseña para ver un programa clasificado.

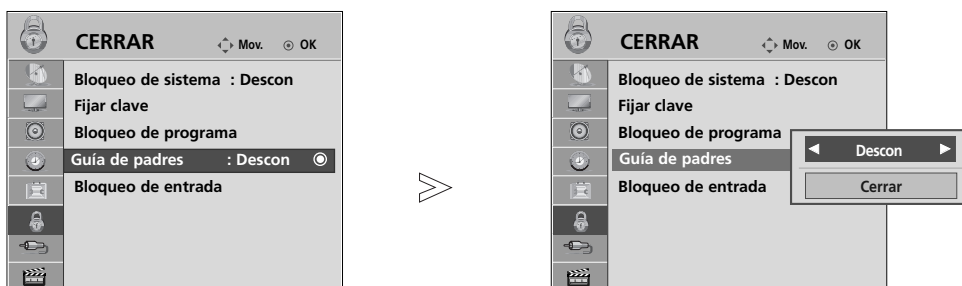

-   Seleccione **CERRAR**.
-   Seleccione **Guía de padres**.
-   Realice los ajustes apropiados.
-  Guardar.





- Pulse el botón **MENU** (MENÚ) para volver a la visualización normal del televisor.
- Pulse el botón **RETURN** (VOLVER) para acceder a la pantalla del menú anterior.

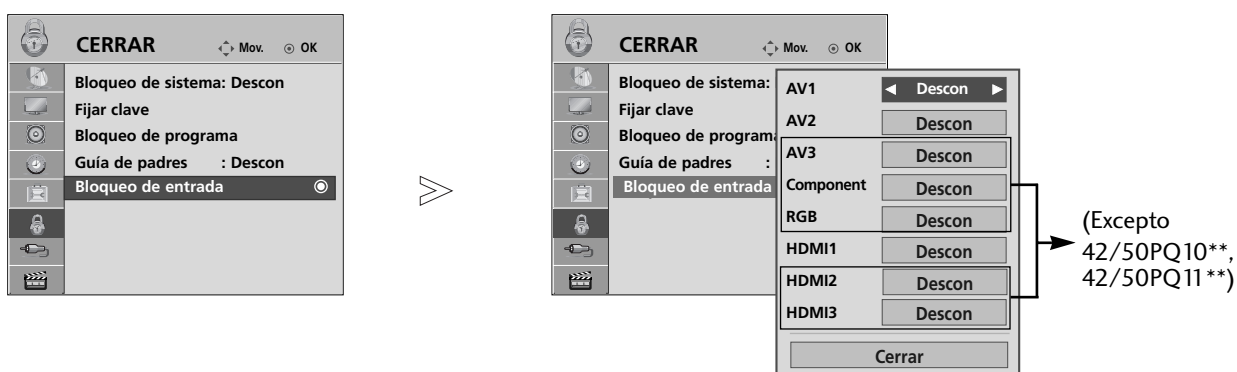

# BLOQUEO DE ENTRADA

Le permite bloquear una entrada.



- 1   Seleccione **CERRAR**.
- 2   Seleccione **Bloqueo de entrada**.
- 3   Seleccione la fuente.
- 4   Seleccione **Descon** o **Conex**.





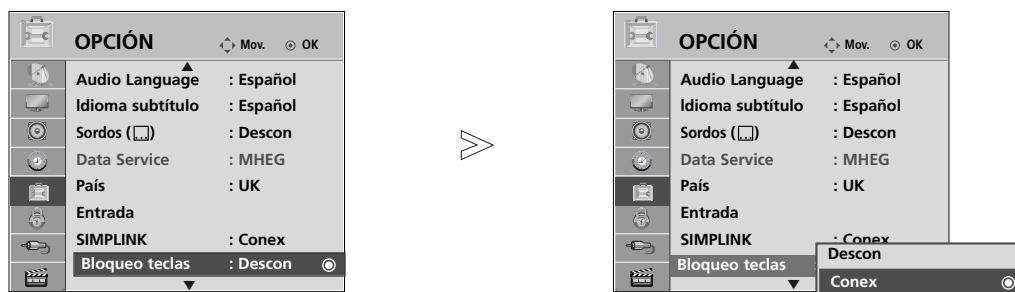

- Pulse el botón **MENU** (MENÚ) para volver a la visualización normal del televisor.
- Pulse el botón **RETURN** (VOLVER) para acceder a la pantalla del menú anterior.

# CONTROL PATERNO/CLASIFICACIÓN

## BLOQUEO TECLAS

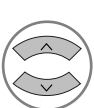
El televisor puede ajustarse de modo a controlarlo exclusivamente mediante el mando a distancia.

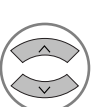



- 1   Seleccione **OPCIÓN**.
- 2   Seleccione **Bloqueo teclas**.
- 3   Seleccione **Conex** o **Descon**.
- 4  Guardar.

### • Set ID : Descon

Con la opción Key Lock (Bloqueo de teclado) activada, si se apaga la TV, pulse los botones INPUT, P ▲ o ▼ en la TV o los botones de POWER (ENCENDIDO) en el control remoto para encender el equipo.

### Set ID : Conex

Si ajusta la opción **Bloqueo teclas** en 'Conex' y la unidad se apaga, pulse los botones INPUT, P ▲ o ▼ de la unidad, los botones POWER, INPUT, P ^ v los botones NUMÉRICOS del mando a distancia.

-  **Bloqueo teclas conex** (Bloqueo de teclas activado) si se pulsa cualquier botón del panel frontal con la unidad encendida. (Excepto el botón  / I)

- Pulse el botón **MENU** (MENÚ) para volver a la visualización normal del televisor.
- Pulse el botón **RETURN** (VOLVER) para acceder a la pantalla del menú anterior.

# TELETEXTO

Esta función no está disponible en todos los países.

Teletexto es un servicio que se emite gratuitamente por la mayoría de los canales de TV, con el fin de proporcionar la información más reciente sobre noticias, meteorología, programas de televisión, mercado de valores y muchos otros temas.

El decodificador teletexto de este televisor soporta los sistemas SIMPLE, TOP y FASTEXT. El sistema SIMPLE (teletexto estándar) está compuesto por un número de páginas que se seleccionan directamente introduciendo el número de página correspondiente. TOP y FASTEXT son sistemas más modernos, que permiten una selección fácil y rápida de la información teletexto.

## ENTRAR / SALIR DE TELETEXTO

Pulse el botón **TEXT** para cambiar a teletexto. La página inicial, o la última página seleccionada, aparece en la pantalla.

Dos números de página. En el encabezamiento de la pantalla aparece el nombre del canal TV, así como la fecha y hora. El primer número de página indica su selección, mientras que el segundo indica la página que se está visualizando.

Pulse el botón **TEXT** para salir de teletexto. El modo anterior vuelve a aparecer en la pantalla.

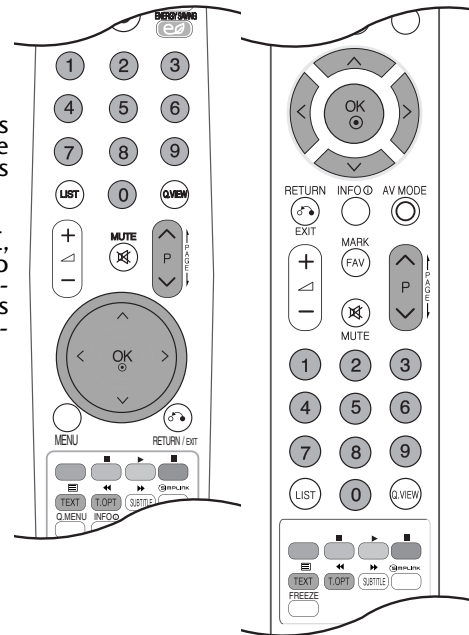

## TEXTO SIMPLE

### ■ Selección de página

- 1 Introduzca el número de página deseado, compuesto por tres dígitos, mediante las teclas de NÚMEROS. Si pulsa un número equivocado durante la selección, deberá completar el número de tres dígitos y volver a introducir el número de página correcto.
- 2 El botón **P**  $\wedge$   $\vee$  puede utilizarse para seleccionar la página anterior o siguiente.

## TEXTO SUPERIOR

En la guía del usuario aparecen cuatro campos : rojo, verde, amarillo y azul, en la parte inferior de la pantalla. El campo amarillo se refiere al grupo siguiente y el campo azul indica el bloque siguiente.

### ■ Selección del grupo / bloque / página

- 1 Mediante el botón **AZUL** puede pasar de un bloque a otro.
- 2 Utilice el botón **AMARILLO** para pasar al grupo siguiente, pasando automáticamente al siguiente bloque.
- 3 Mediante el botón **VERDE** podrá pasar a la siguiente página, pasando automáticamente al grupo siguiente. Alternativamente, también se puede utilizar el botón **P**  $\wedge$  .
- 4 El botón **ROJO** le permite volver a la anterior selección. Alternativamente, también se puede utilizar el botón **P**  $\vee$  .

### ■ Selección directa de la página

En el modo SIMPLE de teletexto, podrá seleccionar una determinada página, introduciendo su número formado por tres dígitos, mediante las teclas de NÚMEROS, en modo TOP.

# TELETEXTO

## FASTEXT

Las páginas teletexto están indicadas con un código de color en la parte inferior de la pantalla y se seleccionan pulsando el botón en color correspondiente.

### ■ Selección de la página

- 1 Pulse el botón **T.OPT** y después utilice el botón  $\wedge \vee$  para seleccionar el menú . Visualiza la página del índice.
- 2 Podrá seleccionar las páginas indicadas con un código de color en la línea inferior de la pantalla, mediante la tecla en color correspondiente.
- 3 En el modo de teletexto **SIMPLE**, podrá seleccionar una determinada página, introduciendo su número formado por tres dígitos, mediante las teclas de **NÚMEROS**, en modo **FASTEXT**.
- 4 Asimismo, puede utilizar el botón **P**  $\wedge \vee$  para seleccionar la página anterior o siguiente.

## FUNCIONES TELETEXTO ESPECIALES

- Pulse el botón **T. OPT** y después utilice el botón  $\wedge \vee$  para seleccionar el menú **Text Option** (Opción de texto).



### ■ Índice

Selecciona la página de índice.



### ■ Hora

Cuando vea un programa de televisión, seleccione este menú para visualizar la hora en la esquina superior derecha de la pantalla.

En el modo teletexto, pulse este botón para seleccionar un número de sub-página. El número de sub página aparece en la parte inferior de la pantalla. Para mantener la sub-página o pasar a otra, pulse los botones Rojo/Verde,  $\lt \gt$  o las teclas de **NÚMEROS**. Pulse nuevamente para salir de esta función.



### ■ Retener

Detiene el cambio de página automático que se produce cuando una página de teletexto está compuesta por 2 o más subpáginas. El número de sub-páginas y la sub-página que se visualiza, aparecen normalmente en la pantalla debajo de la hora. Cuando este menú aparezca seleccionado, el símbolo de detención se visualizará en la esquina superior izquierda de la pantalla y el cambio automático de página estará inactivo.



### ■ Mostrar

Seleccione este menú para visualizar la información oculta, como soluciones para adivinanzas o puzzles.



### ■ Actualizar

Hace aparecer la imagen de TV en pantalla, mientras espera la página de teletexto siguiente. La indicación aparece en la esquina superior izquierda de la pantalla. Cuando la página actualizada está disponible, la indicación cambia al número de página. Seleccione este menú de nuevo para ver la página del teletexto actualizada.

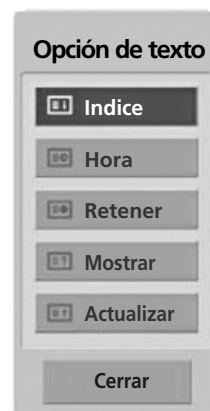

# TELETEXTO DIGITAL

\*Esto funciona solamente en GB e Irlanda.

La unidad proporciona acceso a un sistema de teletexto digital que supone enormes mejoras sobre la presentación tradicional del texto, las imágenes, etc.

Se puede acceder al teletexto digital mediante servicios especiales de teletexto digital y servicios específicos que emiten teletexto digital.

Se debe desactivar el idioma de subtítulos durante la visualización del teletexto. Para ello, pulse el botón SUBTITLE.

## TELETEXTO EN SERVICIO DIGITAL

- 1 Pulse los botones numéricos o los botones **P**  $\wedge$   $\vee$  para seleccionar un servicio digital que emita teletexto digital. Para saber cuáles son los servicios de teletexto digital, consulte la lista de servicios EPG.
- 2 Siga las indicaciones del teletexto digital y navegue por las páginas pulsando los botones **TEXT**, **OK**,  $\wedge$   $\vee$   $\leftarrow$   $\rightarrow$  **ROJO**, **VERDE**, **AMARILLO**, **AZUL** o los botones NUMÉRICOS.
- 3 Para cambiar de servicio de teletexto digital, basta con seleccionar otro servicio diferente con los botones numéricos o con el botón **P**  $\wedge$   $\vee$ .



## TELETEXTO DE SERVICIO DIGITAL

- 1 Pulse los botones numéricos o los botones **P**  $\wedge$   $\vee$  para seleccionar un servicio concreto que emita teletexto digital.
- 2 Pulse **TEXT** o los botones de colores para navegar por el teletexto.
- 3 Siga las indicaciones del teletexto digital y navegue por las páginas pulsando los botones **OK**,  $\wedge$   $\vee$   $\leftarrow$   $\rightarrow$ , **ROJO**, **VERDE**, **AMARILLO**, **AZUL** o los botones NUMÉRICOS.
- 4 Pulse **TEXT** o los botones de colores para salir del teletexto digital y volver al modo de TV.

Algunos servicios permiten acceder a servicios de texto pulsando el botón **ROJO**.



# APÉNDICE

## SOLUCIÓN DE PROBLEMAS

### La operación no funciona con normalidad.

El mando a distancia no funciona	<ul style="list-style-type: none"><li>■ Verifique si hay algún objeto entre el producto y el mando a distancia que pueda interferir.</li><li>■ Ha insertado las pilas siguiendo la polaridad correcta (+ con +, - con -)?</li><li>■ Inserte pilas nuevas.</li></ul>
La unidad se apaga de forma repentina	<ul style="list-style-type: none"><li>■ Ha configurado el temporizador?</li><li>■ Compruebe los ajustes de control de energía. Se ha interrumpido el suministro eléctrico.</li><li>■ La TV entrará en el modo espera automáticamente si no recibe ninguna señal o no se realiza ninguna acción durante 15 minutos.</li></ul>

### La función de vídeo no funciona.

No hay imagen ni sonido	<ul style="list-style-type: none"><li>■ Compruebe que el producto está encendido.</li><li>■ Intente ver otro canal. El problema puede estar en la emisora.</li><li>■ Ha enchufado el cable de alimentación en la toma de corriente de la pared?</li><li>■ Compruebe la dirección y la ubicación de la antena.</li><li>■ Pruebe la toma de corriente de la pared, conecte otros aparatos que funcionen con cable de alimentación a la misma toma a la que estaba conectado el aparato.</li></ul>
La imagen tarda en aparecer tras encender el aparato	<ul style="list-style-type: none"><li>■ Esto es normal, ya que la imagen aparece lentamente durante el proceso de arranque del aparato. Póngase en contacto con el centro de asistencia si la imagen no aparece transcurridos cinco minutos.</li></ul>
Apenas aparecen colores o la imagen es de mala calidad	<ul style="list-style-type: none"><li>■ Ajuste la opción Color del menú.</li><li>■ Mantenga una distancia suficiente entre el producto y la videgrabadora.</li><li>■ Intente ver otro canal. El problema puede estar en la emisora.</li><li>■ Están bien conectados los cables de vídeo?</li><li>■ Active cualquier función para restaurar la luminosidad de la imagen.</li></ul>
Aparecen barras horizontales/ verticales o la imagen tiembla	<ul style="list-style-type: none"><li>■ Compruebe si existen interferencias locales producidas por otro electrodoméstico o herramienta de potencia.</li></ul>
Algunos canales se reciben con mala calidad	<ul style="list-style-type: none"><li>■ La emisora puede estar experimentando problemas; sintonice otro canal.</li><li>■ La señal de la emisora es débil; vuelva a orientar la antena para recibir la señal.</li><li>■ Compruebe si hay otras posibles fuentes de interferencias.</li></ul>
La imagen se muestra con líneas o rayas	<ul style="list-style-type: none"><li>■ Verifique la antena (cambie la dirección de la antena).</li></ul>
No hay recepción de imagen al conectar la toma HDMI	<ul style="list-style-type: none"><li>■ Compruebe que la versión del cable HDMI es 1.3 o superior. Si los cables HDMI no admiten HDMI versión 1.3, puede hacer que la pantalla parpadee o no muestre ninguna imagen. Utilice los cables más recientes que admitan, por lo menos, la versión HDMI 1.3.</li></ul>

### La función de audio no funciona.

Hay imagen pero no sonido	<ul style="list-style-type: none"><li>■ Pulse el botón  + o -.</li><li>■ No hay sonido? Pulse el botón <b>MUTE</b>.</li><li>■ Intente ver otro canal. El problema puede estar en la emisora.</li><li>■ Están bien conectados los cables de audio?</li></ul>
No hay señal de salida en uno de los altavoces	<ul style="list-style-type: none"><li>■ Ajuste la opción <b>Balance</b> del menú.</li></ul>
Se aprecian ruidos extraños que provienen del interior del aparato	<ul style="list-style-type: none"><li>■ Los cambios provocados por la humedad y la temperatura pueden producir ruidos extraños al encender y apagar la unidad. Esto no implica ninguna avería.</li></ul>
No hay sonido al conectar tomas HDMI o USB	<ul style="list-style-type: none"><li>■ Compruebe que el cable HDMI admita la versión 1.3.</li><li>■ Compruebe que el cable USB admita la versión 2.0.</li></ul> <p>*Esta característica no está disponible en todos los modelos.</p>

### Existe un problema en el modo PC. (Sólo se aplica al modo PC)

La señal está fuera de rango.	<ul style="list-style-type: none"><li>■ Ajuste la resolución, la frecuencia horizontal o la frecuencia vertical.</li><li>■ Verifique la fuente de entrada.</li></ul>
Aparecen barras o rayas de fondo, ruido horizontal y distribución incorrecta	<ul style="list-style-type: none"><li>■ Ajuste la configuración automática o el reloj, la fase o la posición H/V. (Optional)</li></ul>
El color de la pantalla no es estable o se muestra en un solo color	<ul style="list-style-type: none"><li>■ Compruebe el cable de señal.</li><li>■ Vuelva a instalar la tarjeta de vídeo del PC.</li></ul>

### Hay un problema con la configuración de PICTURE (IMAGEN).

Cuando el usuario cambia la configuración de la imagen, la TV automáticamente cambiará a la configuración inicial tras un cierto periodo de tiempo.	<ul style="list-style-type: none"><li>■ Esto significa que la TV está configurada actualmente en el modo <b>Store Demo (Demostración en tienda)</b>. Para cambiar al modo <b>Home Use (Uso en casa)</b> debe hacer lo siguiente: En el Menú TV, seleccione <b>OPTION (OPCIÓN)</b>-&gt; Seleccione <b>Mode Setting (Configuración de modo)</b> -&gt; Elija <b>Home Use (Uso en casa)</b>. El cambio al modo <b>Home Use (Uso en casa)</b> se ha completado.</li></ul>
---	--

# APÉNDICE

## MANTENIMIENTO

Es posible prevenir funcionamientos defectuosos. La limpieza sistemática y cuidadosa de la unidad puede aumentar el tiempo de duración de la misma. No olvide apagar el televisor y desenchufar el cable de alimentación cuando vaya a realizar la limpieza.

### Limpieza de la pantalla

- 1 A continuación detallamos el mejor procedimiento para mantener la pantalla limpia de polvo. Humedezca un paño suave con una mezcla de agua tibia y detergente suave para ropa o para la vajilla. Escorra el paño hasta que esté casi seco y utilícelo para limpiar la pantalla.
- 2 Verifique que no queda agua en la pantalla y deje que se seque al aire antes de volver a encender el televisor.

### Limpieza de la carcasa

- Para eliminar la suciedad o el polvo, limpie la carcasa con un paño suave, seco y que no deje restos.
- No utilice nunca un paño mojado.

### Ausencia prolongada

#### PRECAUCIÓN

- ▶ Si pretende dejar el televisor apagado durante un periodo de tiempo prolongado (por ejemplo, unas vacaciones), se recomienda desenchufar el cable de alimentación para evitar posibles daños producidos por tormentas eléctricas o picos de tensión.



# ESPECIFICACIONES DEL PRODUCTO

MODELOS		42PQ20**	50PQ20**	42PQ30**	50PQ30**
		42PQ2000-ZA 42PQ2010-ZB	50PQ2000-ZA 50PQ2010-ZB	42PQ3000-ZA	50PQ3000-ZA
Dimensiones (Ancho x Alto x Profundidad)	pie incluido	1031,2 x 720,9 x 308,0 mm 40,6 x 28,4 x 12,1 pulgadas	1216,7 x 818,1 x 353,0 mm 47,9 x 32,2 x 13,9 pulgadas	1031,2 x 720,9 x 308,0 mm 40,6 x 28,4 x 12,1 pulgadas	1216,7 x 818,1 x 353,0 mm 47,9 x 32,2 x 13,9 pulgadas
	pie no incluido	1031,2 x 656,7 x 80,8 mm 40,6 x 25,9 x 3,2 pulgadas	1216,7 x 759,0 x 83,0 mm 47,9 x 29,9 x 3,3 pulgadas	1031,2 x 656,7 x 80,8 mm 40,6 x 25,9 x 3,2 pulgadas	1216,7 x 759,0 x 83,0 mm 47,9 x 29,9 x 3,3 pulgadas
Peso	pie incluido	24,8 kg / 54,7 lbs	33,7 kg / 74,3 lbs	24,8 kg / 54,7 lbs	33,7 kg / 74,3 lbs
	pie no incluido	22,7 kg / 50,1 lbs	31,2 kg / 6,8 lbs	22,7 kg / 50,1 lbs	31,2 kg / 68,8 lbs
Power requirement		AC100-240V~ 50/60Hz	AC100-240V~ 50/60Hz	AC100-240V~ 50/60Hz	AC100-240V~ 50/60Hz
Power Consumption		320W	430W	320W	430W
MODELOS		42PQ60**		50PQ60**	
		42PQ6000-ZA 42PQ6010-ZB		50PQ6000-ZA	
Dimensiones (Ancho x Alto x Profundidad)	pie incluido	1040,8 x 725,8 x 308 mm 41,0 x 28,6 x 12,1 pulgadas		1228,8 x 824,6 x 353,0 mm 48,4 x 32,5 x 13,9 pulgadas	
	pie no incluido	1040,8 x 669,2 x 76,8 mm 41,0 x 26,4 x 3,1 pulgadas		1228,8 x 772,0 x 78,9 mm 48,4 x 30,4 x 3,1 pulgadas	
Peso	pie incluido	25,3 kg / 55,8 lbs		35 kg / 77,2 lbs	
	pie no incluido	23,3 kg / 51,4 lbs		32,5 kg / 71,7 lbs	
Requisitos de energía		AC100-240V~ 50/60Hz		AC100-240V~ 50/60Hz	
Consumo de energía		320W		430W	
Sistema de televisión		PAL/SECAM B/G/D/K, PAL I/II, SECAM L/L'			
Cobertura de programas		VHF: E2 ~ E12, UHF: E21 ~ E69, CATV: S1 ~ S20, HYPER: S21 ~ S47			
Impedancia de antena externa		75 Ω			
Condiciones del entorno	temperatura de funcionamiento	0 ~ 40°C / 32 ~ 104°F			
	Humedad de funcionamiento	Menos del 80%			
	Temperatura de almacenamiento	-20 ~ 60°C / -4 ~ 140°F			
	Humedad de almacenamiento	Menos del 85%			

- Las especificaciones mostradas arriba pueden cambiar sin previo aviso para mejorar la calidad.

# APÉNDICE

MODELOS		42PQ10**	50PQ10**	42PQ11**	50PQ11**
		42PQ1000-ZD/ZA	50PQ1000-ZD/ZA	42PQ1100-ZE	50PQ1100-ZE
Dimensiones (Ancho x Alto x Profundidad)	pie incluido	1031,2 x 720,9 x 308,0 mm 40,6 x 28,4 x 12,1 pulgadas	1216,7 x 818,1 x 353,0 mm 47,9 x 32,2 x 13,9 pulgadas	1031,2 x 720,9 x 308,0 mm 40,6 x 28,4 x 12,1 pulgadas	1216,7 x 818,1 x 353,0 mm 47,9 x 32,2 x 13,9 pulgadas
	pie no incluido	1031,2 x 656,7 x 80,8 mm 40,6 x 25,9 x 3,2 pulgadas	1216,7 x 759,0 x 83,0 mm 47,9 x 29,9 x 3,3 pulgadas	1031,2 x 656,7 x 80,8 mm 40,6 x 25,9 x 3,2 pulgadas	1216,7 x 759,0 x 83,0 mm 47,9 x 29,9 x 3,3 pulgadas
Peso	pie incluido	24,3 kg / 53,6 lbs	33,7 kg / 74,3 lbs	24,3 kg / 53,6 lbs	33,7 kg / 74,3 lbs
	pie no incluido	22,2 kg / 49,0 lbs	31,2 kg / 68,8 lbs	22,2 kg / 49,0 lbs	31,2 kg / 68,8 lbs
Requisitos de energía		AC100-240V~ 50/60Hz	AC100-240V~ 50/60Hz	AC100-240V~ 50/60Hz	AC100-240V~ 50/60Hz
Consumo de energía		320W	430W	320W	430W
MODELOS		50PS30** / 50PS20**	50PS60**	60PS40**	
		50PS3000-ZB 50PS2000-ZB	50PS6000-ZC	60PS4000-ZA	
Dimensiones (Ancho x Alto x Profundidad)	pie incluido	1216,7 x 818,1 x 353,0 mm 47,9 x 32,2 x 13,9 pulgadas	1228,8 x 824,6 x 353,0 mm 48,4 x 32,5 x 13,9 pulgadas	1468 x 1028,8 x 395,5 mm 57,7 x 40,5 x 15,5 pulgadas	
	pie no incluido	1216,7 x 759,0 x 83,0 mm 47,9 x 29,9 x 3,3 pulgadas	1228,8 x 772,0 x 78,9 mm 48,4 x 30,4 x 3,1 pulgadas	1468 x 949,5 x 88,5 mm 57,7 x 37,3 x 3,4 pulgadas	
Peso	pie incluido	35,4 kg / 78,0 lbs	36,3 kg / 80,0 lbs	53,06 kg / 116,9 lbs	
	pie no incluido	32,8 kg / 72,3 lbs	33,8 kg / 74,5 lbs	47,16 kg / 103,9 lbs	
Requisitos de energía		AC100-240V~ 50/60Hz	AC100-240V~ 50/60Hz	AC100-240V~ 50/60Hz	
Consumo de energía		490W	490W	580W	
Sistema de televisión		PAL/SECAM B/G/D/K, PAL I/II, SECAM L/L'			
Cobertura de programas		VHF: E2 ~ E12, UHF: E21 ~ E69, CATV: S1 ~ S20, HYPER: S21 ~ S47			
Impedancia de antena externa		75 Ω			
Condiciones del entorno	temperatura de funcionamiento	0 ~ 40°C / 32 ~ 104°F			
	Humedad de funcionamiento	Menos del 80%			
	Temperatura de almacenamiento	-20 ~ 60°C / -4 ~ 140°F			
	Humedad de almacenamiento	Menos del 85%			

■ Las especificaciones mostradas arriba pueden cambiar sin previo aviso para mejorar la calidad.

MODELOS	42PQ60**	50PQ60**	50PS60**
	42PQ6000-ZA	50PQ6000-ZA	50PS6000-ZC
Archivos de película admitidos	Consulta la página 61		

# CÓDIGOS IR

Código (Hexa)	Función	Nota
08	POWER	Botón del mando a distancia (POWER Descon/Conex)
0B	INPUT	Botón del mando a distancia
f0	TV/RAD	Botón del mando a distancia
45	Q.MENU	Botón del mando a distancia
43	MENU	Botón del mando a distancia
AB	GUIDE	Botón del mando a distancia
07	Left (<)	Botón del mando a distancia
06	Right (>)	Botón del mando a distancia
40	Up (^)	Botón del mando a distancia
41	Down (v)	Botón del mando a distancia
44	OK(⊙)	Botón del mando a distancia
28	RETURN/EXIT	Botón del mando a distancia
AA	INFO ⓘ	Botón del mando a distancia
30	AV MODE	Botón del mando a distancia
02	↖ +	Botón del mando a distancia
03	↖ -	Botón del mando a distancia
00	P ^	Botón del mando a distancia
01	P v	Botón del mando a distancia
1E	FAV(MARK)	Botón del mando a distancia
09	MUTE	Botón del mando a distancia
10 ~19	Teclas numéricas 0~9	Botón del mando a distancia
53	LIST	Botón del mando a distancia
1A	Q.VIEW	Botón del mando a distancia
72	ROJO Key	Botón del mando a distancia
71	VERDE Key	Botón del mando a distancia
63	AMARILLO Key	Botón del mando a distancia
61	AZUL Key	Botón del mando a distancia
20	TEXT	Botón del mando a distancia
21	T.OPT(T.Option)	Botón del mando a distancia
39	SUBTITLE	Botón del mando a distancia
7E	SIMPLINK	Botón del mando a distancia
95	ENERGY SAVING o POWER SAVING	Botón del mando a distancia
65	FREEZE (PAUSA)	Botón del mando a distancia
79	RATIO (PROPORCIÓN)	Botón del mando a distancia

(Excepto  
42/50PQ10\*\*,  
42/50PQ11\*\*)

(Excepto  
42/50PQ10\*\*,  
42/50PQ11\*\*,  
42/50PQ20\*\*,  
42/50PQ30\*\*)

## CONFIGURACIÓN DEL DISPOSITIVO DE CONTROL EXTERNO

### Configuración RS-232C

Conecte la toma de entrada RS-232C al dispositivo de control externo (como lo haría con un ordenador o un sistema de control A/V) y gestione las funciones del televisor externamente.

Conecte el puerto serie del dispositivo de control a la toma RS-232C del panel posterior del televisor. El cable de conexión RS-232C no se suministra con el televisor.

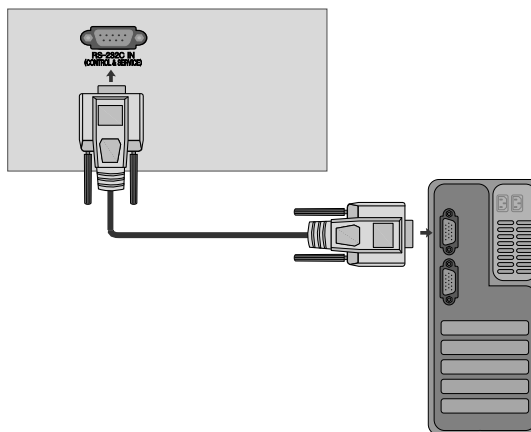

### Macho D-Sub de 9 pines

No.	Nombre de patilla
1	Sin conexión
2	RXD (recepción de datos)
3	TXD (transmisión de datos)
4	DTR (DTE listo)
5	GND
6	DSR (DCE listo)
7	RTS (listo para enviar)
8	CTS (libre para enviar)
9	Sin conexión

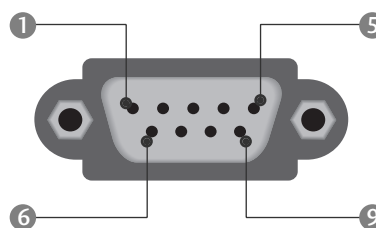

### Configuraciones RS-232C

#### Configuraciones de 7 cables (cable estándar RS-232C)

	PC	TV	
RXD	2 ● ——— ● 3		TXD
TXD	3 ● ——— ● 2		RXD
GND	5 ● ——— ● 5		GND
DTR	4 ● ——— ● 6		DSR
DSR	6 ● ——— ● 4		DTR
RTS	7 ● ——— ● 8		CTS
CTS	8 ● ——— ● 7		RTS
	D-Sub 9	D-Sub 9	

#### Configuraciones de 3 cables (no estándar)

	PC	TV	
RXD	2 ● ——— ● 3		TXD
TXD	3 ● ——— ● 2		RXD
GND	5 ● ——— ● 5		GND
DTR	4	6	DTR
DSR	6	4	DSR
RTS	7	7	RTS
CTS	8	8	CTS
	D-Sub 9	D-Sub 9	

## Set ID

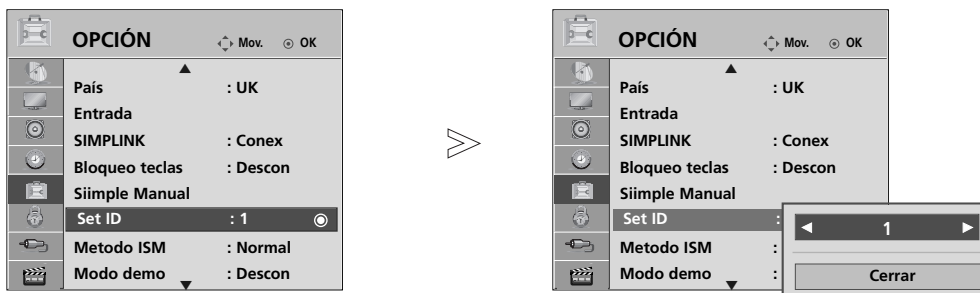

Utilice esta función para especificar un número de ID del monitor.

Consulte la sección “Asignación de datos reales 1”. Consulte la página 119



1   Seleccione **OPCIÓN**.

2   Seleccione **Set ID**.

3   Ajuste **Set ID** para elegir el número deseado de identificación del televisor.  
El rango de ajuste de esta opción, SET ID, varía entre 1 y 99.

- Pulse el botón **RETURN** (VOLVER) para acceder a la pantalla del menú anterior.

# APÉNDICE

## Parámetros de conexión

- Velocidad media de transferencia : 9600 bps (UART)
- Longitud de datos : 8 bits
- Paridad: ninguna
- Stop bit : 1 bit
- Código de comunicación: código ASCII
- Utiliza un cable trenzado (inverso).

### Lista de referencia de comandos

	COMMAN- DO1	COMMAN- DO2	DATO (Hexadecimales)
01. Potencia	k	a	00 ~ 01
02. Relación de aspecto	k	c	Consulte la página 117
03. Silencio de pantalla	k	d	Consulte la página 117
04. Silencio de volumen	k	e	00 ~ 01
05. Control de volumen	k	f	0 ~ 64
06. Contraste	k	g	0 ~ 64
07. Luminosidad	k	h	0 ~ 64
08. Color	k	i	0 ~ 64
09. Matiz	k	j	0 ~ 64
10. Definición	k	k	0 ~ 64
11. Selección OSD	k	l	00 ~ 01
12. Modo de bloqueo de mando a distancia	k	m	00 ~ 01
13. Treble	k	r	00 ~ 64
14. Bass	k	s	00 ~ 64
15. Balance	k	t	00 ~ 64
16. Temp. de color	k	u	00 ~ 02
17. Estado anormal	k	z	FF
18. Metodo ISM	j	p	Consulte la página 119
19. Energy Saving	j	q	Consulte la página 119
20. Configuración automática	j	u	01
21. Comando de sintonización	m	a	Consulte la página 119
22. Add/Skip (añadir/saltar) canal	m	b	00 ~ 01
23. Clave	m	c	Key C ode
24. Selección de entrada (principal)	x	b	Consulte la página 120

\* Si se ajusta en los valores 17 ~ 24, no aparecerá un menú en la pantalla.

\* Nota: Durante las operaciones de USB como Dvix o EMF, todos los comandos excepto por Power (ka) y Key (mc) no se ejecutarán y se tratarán como NG.

## Protocolo de transmisión/recepción

### Transmisión

[Command1][Command2][ ][Set ID][ ][Dato][Cr]

- \* [Command 1] : Primer comando. (j, k, m o x)
- \* [Command 2] : Segundo comando.
- \* [Set ID] : Puede ajustar la configuración del ID para elegir el número de ID del monitor deseado en el menú Special (Especial). El rango de ajuste oscila entre 1 y 99. Si selecciona Set ID '0', se controlará cada televisor conectado. Set ID se expresa como un decimal (1~99) en el menú y como un hexadecimal (0x0~0x63) en el protocolo de transmisión/recepción.
- \* [DATO] : Transmite los datos de los comandos. Transmite datos 'FF' para leer el estado del comando.
- \* [Cr] : Retorno de carro. Código ASCII '0x0D'
- \* [ ] : Código ASCII 'espacio (0x20)'

### Confirmación correcta

[Command2][ ][Set ID][ ][OK][Dato][x]

\* El monitor transmite un ACK (confirmación) basado en este formato al recibir los datos normales. En ese momento, si los datos están en modo de lectura, indicará el estado actual de los mismos. Si están en modo de escritura, devolverá los datos del PC.

### Confirmación de error

[Command2][ ][Set ID][ ][NG][Dato][x]

\* El monitor transmite un ACK (confirmación) basado en este formato al recibir datos anormales de funciones no viables o errores de comunicación.

Dato00: Código no admitido

### 01. Potencia (Command: k a)

- ▶ Para controlar el encendido y apagado del televisor.

#### Transmisión

[k][a][ ][Set ID][ ][Dato][Cr]

Dato 00 : Apagado                      Dato 01 : Encendido

#### Confirmación

[a][ ][Set ID][ ][OK/NG][Dato][x]

- ▶ Para mostrar el encendido o el apagado.

#### Transmisión

[k][a][ ][Set ID][ ][FF][Cr]

#### Confirmación

[a][ ][Set ID][ ][OK/NG][Dato][x]

- \* De forma similar, si otras funciones transmiten datos 'FF' basados en este formato, la respuesta de confirmación de datos presenta el estado acerca de cada función.
- \* OK Ack., Error Ack. y otros mensajes pueden aparecer en pantalla al encender la TV.

### 02. Relación de aspecto(Command: k c) (Tamaño de la imagen principal)

- ▶ Para ajustar el formato de la pantalla. También puede ajustar el **Formato** de la pantalla utilizando la relación de aspecto en el Q.MENU o en el menú Imagen.

#### Transmisión

[k][c][ ][Set ID][ ][Dato][Cr]

Dato 01 : Pantalla normal (4:3)	07 : 14:9
02 : Panorámica (16:9)	09 : Sólo escaneo
04 : Zoom	0B : Ancho completo
06 : Original	10~1F : Zona Cine 1~16

#### Confirmación

[c][ ][Set ID][ ][OK/NG][Dato][x]

- \* Con la entrada PC o Component, es posible seleccionar la relación de aspecto 16:9 o 4:3.
- \* En el modo DTV/HDMI (1080i 50 Hz/60 Hz, 720p 50 Hz/60 Hz, 1080p 24 Hz/30 Hz/50 Hz/60 Hz), Component(720p, 1080i, 1080p 50 Hz/60 Hz) sólo está disponible la opción **Sólo escaneo**.
- \* La pantalla panorámica sólo se admite para ATV, AV1,2,3.

### 03. Silencio de pantalla (Command: k d)

- ▶ Para desactivar o activar la pantalla.

#### Transmisión

[k][d][ ][Set ID][ ][Dato][Cr]

Dato 00 : Omisión de imagen desactivada (imagen activada)  
Video mute off (Silencio de vídeo desactivado)

Dato 01 : Omisión de imagen activada (imagen desactivada)  
10 : Video mute on (Silencio de vídeo activado)

#### Confirmación

[d][ ][Set ID][ ][OK/NG][Dato][x]

- \* En caso de silenciar el vídeo, la pantalla de TV mostrará el menú en pantalla (OSD). Pero en el caso de silenciar la pantalla, la TV no mostrará el OSD.

### 04. Silencio de volumen (Command: k e)

- ▶ Para controlar la activación y desactivación del volumen. También puede ajustarla con el botón MUTE (SILENCIAR) del mando a distancia.

#### Transmisión

[k][e][ ][Set ID][ ][Dato][Cr]

Dato 0 : Silencio de volumen activado (volumen desactivado)

Dato 1 : Silencio de volumen desactivado (volumen activado)

#### Confirmación

[e][ ][Set ID][ ][OK/NG][Dato][x]

### 05. Control de volumen (Command: k f)

- ▶ Para ajustar el volumen. También puede ajustarlo con los botones de volumen del mando a distancia.

#### Transmisión

[k][f][ ][Set ID][ ][Dato][Cr]

Dato Min : 00 ~ Máx : 64

Consulte la sección "Asignación de datos reales 1". Consulte la página 119.

#### Confirmación

[f][ ][Set ID][ ][OK/NG][Dato][x]

### 06. Contraste (Command: k g)

- ▶ Para ajustar el contraste de la pantalla. También puede ajustarlo en el menú Imagen(Imagen).

#### Transmisión

[k][g][ ][Set ID][ ][Dato][Cr]

Dato Min : 00 ~ Máx : 64

Consulte la sección "Asignación de datos reales 1". Consulte la página 119.

#### Confirmación

[g][ ][Set ID][ ][OK/NG][Dato][x]

### 07. Luminosidad (Command: k h)

- ▶ Para ajustar el brillo de la pantalla. También puede ajustarlo en el menú IMAGEN.

#### Transmisión

[k][h][ ][Set ID][ ][Dato][Cr]

Dato Min : 00 ~ Máx : 64

Consulte la sección "Asignación de datos reales 1". Consulte la página 119.

#### Confirmación

[h][ ][Set ID][ ][OK/NG][Dato][x]

### 08. Color (Command: k i)

- ▶ Para ajustar el color de la pantalla. También puede ajustarlo en el menú IMAGEN.

#### Transmisión

[k][i][ ][Set ID][ ][Dato][Cr]

Dato Min : 00 ~ Máx : 64

Consulte la sección "Asignación de datos reales 1". Consulte la página 119.

#### Confirmación

[i][ ][Set ID][ ][OK/NG][Dato][x]

## 09. Matiz (Command: k j)

- ▶ Para ajustar el fondo de color de la pantalla.  
También puede ajustarlo en el menú IMAGEN.

### Transmisión

[k][j][ ][Set ID][ ][Dato][Cr]

Dato Rojo : 00 ~ Verde : 64

Consulte la sección "Asignación de datos reales 1". Consulte la página 119.

### Confirmación

[j][ ][Set ID][ ][OK/NG][Dato][x]

## 10. Definición (Command: k k)

- ▶ Para ajustar la nitidez de la pantalla.  
También puede ajustarla en el menú IMAGEN.

### Transmisión

[k][k][ ][Set ID][ ][Dato][Cr]

Dato Min : 00 ~ Máx : 64

Consulte la sección "Asignación de datos reales 1". Consulte la página 119.

### Confirmación

[k][ ][Set ID][ ][OK/NG][Dato][x]

## 11. Selección OSD (Command: k l)

- ▶ Activa o desactiva el menú OSD (menú de visualización en pantalla) desde el mando a distancia.

### Transmisión

[k][l][ ][Set ID][ ][Dato][Cr]

Dato 00: OSD Descon 01 : OSD Conex

### Confirmación

[l][ ][Set ID][ ][OK/NG][Dato][x]

## 12. Modo de bloqueo de mando a distancia (Command: k m)

- ▶ Bloquea el mando a distancia y los controles del panel frontal de la unidad.

### Transmisión

[k][m][ ][Set ID][ ][Dato][Cr]

Dato 00: bloqueo desactivado Dato 01: bloqueo activado

### Confirmación

[m][ ][Set ID][ ][OK/NG][Dato][x]

\* Si no utiliza el mando a distancia ni los controles del panel frontal del televisor, utilice este modo. Si la alimentación está activada o desactivada, se libera el bloqueo del mando a distancia.

\* La tecla de encendido no funcionará correctamente.

## 13. Agudos (Command: k r)

- ▶ Para ajustar los agudos.  
También puede ajustar los agudos en el menú AUDIO.

### Transmisión

[k][r][ ][Set ID][ ][Dato][Cr]

Dato Min : 00 ~ Máx : 64

Consulte la sección "Asignación de datos reales 1". Consulte la página 119.

### Confirmación

[r][ ][Set ID][ ][OK/NG][Dato][x]

## 14. Bajos (Command: k s)

- ▶ Para ajustar los graves.  
También puede ajustar los graves en el menú AUDIO.

### Transmisión

[k][s][ ][Set ID][ ][Dato][Cr]

Dato Rojo : 00 ~ Verde : 64

Consulte la sección "Asignación de datos reales 1". Consulte la página 119.

### Confirmación

[s][ ][Set ID][ ][OK/NG][Dato][x]

## 15. Balance (Command: k t)

- ▶ Ajusta el balance. También es posible ajustar el balance desde el menú AUDIO.

### Transmisión

[k][t][ ][Set ID][ ][Dato][Cr]

Dato Min : 00 ~ Máx : 64

Consulte la sección "Asignación de datos reales 1". Consulte la página 119.

### Confirmación

[t][ ][Set ID][ ][OK/NG][Dato][x]

## 16. Temp. de color (Command: k u)

- ▶ Ajusta la temperatura de color. También es posible ajustar la Colour temperature desde el menú IMAGEN.

### Transmisión

[k][u][ ][Set ID][ ][Dato][Cr]

Dato 00: Flat 01: Frio 02: Caliente

### Confirmación

[u][ ][Set ID][ ][OK/NG][Dato][x]

## 17. Estado anormal (Command: k z)

- ▶ Reconoce un estado anormal.

### Transmisión

[k][z][ ][Set ID][ ][FF][ ][Cr]

Dato FF: lectura

### Confirmación

[z][ ][Set ID][ ][OK/NG][Dato][x]

Dato 00: normal (encendido y con señal)

Dato 01: sin señal (encendido)

Dato 02: el televisor se apaga con el mando a distancia  
Dato 03: el televisor se apaga con la función de temporización de desconexión

Dato 04: el televisor se apaga con la función RS-232C

Dato 05: 5 V apagado

Dato 06: CA apagado

Dato 07: el televisor se apaga con la función de alarma de ventilador

Dato 08: el televisor se apaga con la función de hora de desconexión

Dato 09: el televisor se apaga con la función de desconexión automática

a: Desactiva el televisor al detectar una emisión AV.

\* Esta función es de "sólo lectura".



## 18. Método ISM (Sólo en televisores de plasma) (Command: j p)

- Controla el Método ISM. También se puede ajustar la opción Método ISM desde el menú OPCIÓN.

### Transmisión

[j][p][ ][Set ID][ ][Dato][Cr]

Data 02: Orbiter  
04: Borrado blanco  
08: Normal  
20 : Borrado Color

### Confirmación

[p][ ][Set ID][ ][OK/NG][Dato][x]

## 19. Ahorro de energía (Command: j q)

- Para reducir el consumo de energía de la TV. También puede ajustar la función de ahorro de energía en el menú OPTION (OPCIÓN).

### Transmisión

[j][q][ ][Set ID][ ][Dato][Cr]

Data 00: Descon  
01: Mínimo  
02: Medio  
03: Máximo

10 : Sensor inteligente(Bajo)  
11 : Sensor inteligente(medio)  
12 : Sensor inteligente(Alto)

(Excepto  
42/50PQ10\*\*,  
42/50PQ11\*\*)

### Confirmación

[q][ ][Set ID][ ][OK/NG][Dato][x]

## 20. Configuración automática (Command: j u)

- Ajusta la posición de la imagen y minimiza las vibraciones automáticamente. Funciona solamente en modo RGB(PC).

### Transmisión

[j][u][ ][Set ID][ ][Dato][Cr]

Data 01: To set

### Confirmación

[u][ ][Set ID][ ][OK/NG][Dato][x]

## 21. Comando de sintonización (Command: m a)

- Selecciona el canal en el siguiente número físico.

### Transmisión

[m][a][ ][Set ID][ ][Dato0][ ][Dato1][ ][Dato2][Cr]

Datos00: datos de canal altota  
Datos01: datos de canal bajo  
Ejemplo: Núm. 47 -> 00 2F (2FH)  
Núm. 394 -> 01 88 (188H)  
DTV Núm. 0 -> Indiferente  
Datos02 0x00 : ATV Principal  
0x01 : ATV Sub  
0x10 : DTV Principal  
0x20 : Radio

Rango de datos de canales  
Analogico - Mín: 00 ~ Máx: 63 (0~99)  
Digital - Mín: 00 ~ Máx : 3E7 (0~999)

### Confirmación

[a][ ][Set ID][ ][OK/NG][Dato][x]

Dato Min: 00 ~ Máx: FF

## 22. Add/Skip (añadir/saltar) canal (Comando: m b)

- Para ajustar el estado de salto para el programa actual.

### Transmisión

[m][b][ ][Set ID][ ][Dato][Cr]

Dato 00 : añadir 01 : saltar

### Confirmación

[b][ ][Set ID][ ][OK/NG][Dato][x]

### \* Asignación de datos reales 1

00 : paso 0  
⋮  
A : paso 10 (Set ID 10)  
⋮  
F : paso 15 (Set ID 15)  
10 : paso 16 (Set ID 16)  
⋮  
64 : paso 100  
⋮  
6E : paso 110  
⋮  
73 : paso 115  
74 : paso 116  
⋮  
C7 : paso 199  
⋮  
FE : paso 254  
FF : paso 255

### \* Asignación de datos reales 2

00 : -40  
01 : -39  
02 : -38  
⋮  
28 : 0  
⋮  
4E : +38  
4F : +39  
50 : +40

# APÉNDICE

## 23. Clave (Command: m c)

► Envía el código de clave del mando a distancia por infrarrojos.

*Transmisión*

[m][c][ ][Set ID][ ][Dato][Cr]

Dato: Key code (Código de clave) - Consulte la página 113.

*Confirmación*

[c][ ][Set ID][ ][OK/NG][Dato][x]

## 24. Selección de entrada (Command: x b)

► Selecciona la fuente de entrada para la imagen principal.

*Transmisión*

[x][b][ ][Set ID][ ][Dato][Cr]

Dato Estructura

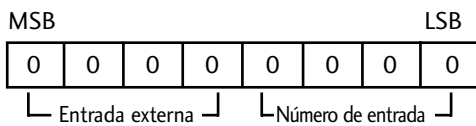

Entrada externa				Datos
0	0	0	0	DTV
0	0	0	1	Analogue
0	0	1	0	AV
0	1	0	0	Component
0	1	0	1	RGB
1	0	0	1	HDMI

Número de entrada				Datos
0	0	0	0	Entrada 1
0	0	0	1	Entrada 12
0	0	1	0	Entrada 13

(Excepto 42/50PQ10\*\*,  
42/50PQ11\*\*)

*Confirmación*

[b][ ][Set ID][ ][OK/NG][Dato][x]



**LG Electronics Inc.**