

OBSAH

Úvod	Předmluva	3
	Důležité pokyny pro bezpečnost	3
	Umístění součástí	6
Instalace	Místo instalace	9
	Demontáž dveří	10
	Montáž dveří	11
	Instalace přívodní hadice vody	11
	Nastavení výšky	12
Obsluha	Spuštění	13
	Nastavení teploty a funkcí	13
	Prostor pro občerstvení (pouze některé modely)	23
	Police (pouze některé modely)	24
	Příhrádka na víno (pouze některé modely)	24
	Příhrádka na vejce	24
	Ovládání vlhkosti v příhrádce pro zeleninu	25
	Přepínání příhrádky pro zeleninu/maso (pouze některé modely)	25
	Odstraňovač zápachu (pouze některé modely)	25
	Koutek tepelného přechodu Zázračné zóny (pouze některé modely)	26
Změna teploty v Zázračné zóně (pouze některé modely)	26	
Zázračná zóna (pouze některé modely)	26	
Doporučení pro uchovávání potravin	Rozmístění potravin	28
	Uchovávání potravin	29
Péče a údržba	Demontáž součástí	30
	Obecné informace	32
	Čištění	32
	Odstraňování závad	33



*Tento produkt může být zapájaný výlučne do elektrických sietí s napätím 230V tím 230V a frekvenciou 50Hz.

•V miestach vybavených elektrickou sieťou s napätím 110V je nutné zaopatriť sa transformátorom s výkonom vyšším než 2,0 kVA.

•Zariadenie nesmie byť použité pri frekvencii napájacieho napätia inej než 50Hz.

Předmluva

Typové a výrobní číslo se nalézá ve vnitřní skříni nebo na zadní stěně skříně chladničky. Tato čísla jsou přiřazena pouze tomuto konkrétnímu výrobku. Na tomto místě zaznamenejte požadované informace a uschovejte tuto příručku jako trvalý nákupní doklad. Přiložte též stvrzenku.

Datum koupě : _____
 Prodejce : _____
 Adresa prodejce : _____
 Telefon prodejce : _____
 Typové číslo : _____
 Výrobní číslo : _____

Důležité pokyny pro bezpečnost

Před uvedením chladničky do provozu je zapotřebí ji správně instalovat a umístit v souladu s pokyny pro instalaci uvedenými v této příručce.

Síťovou šňůru ze zásuvky neodpojujte tahem za kabel. Vždy pevně uchopte zástrčku a vytáhněte ji kolmo ze zásuvky.

Při odsouvání spotřebiče ode zdi se vyvarujte překroucení nebo jakéhokoli poškození síťové šňůry.

Po uvedení chladničky do provozu se nedotýkejte chladných povrchů v mrazničce, a to zejména v případě, že jsou Vaše ruce vlhké nebo mokré. Pokožka by mohla k těmto velmi chladným povrchům přimrznout.

Před čištěním nebo jinou manipulací vždy odpojte síťovou šňůru od zásuvky. Tento úkon neprovádějte s mokřýma rukama – nebezpečí úrazu elektrickým proudem.

Zabraňte poškození, nadměrnému opotřebení, ostrému ohýbání, napínání nebo zkroucení síťové šňůry, protože poškození napájecí šňůry může být příčinou požáru a úrazu elektrickým proudem. Dále může dojít k porušení elektrického uzemnění spotřebiče.

Do mrazničky zásadně nevkládejte skleněné předměty, mohlo by dojít k jejich puknutí při zvětšování objemu jejich obsahu v důsledku mražení.

Zásadně nevkládejte ruce do zásobníku ledu automatu na výrobu ledu. Za jeho provozu by mohlo dojít k poranění.

Spotřebič není určen k samostatnému používání malými dětmi a neduživými osobami.

Malým dětem musí být trvalým dohledem zamezeno hrát si se spotřebičem.

Nikomu nedovolte, aby šplhal, seděl, stál nebo se věšel na dvířka prostoru pro občerstvení. Při takovémto jednání může dojít k poškození a dokonce i převržení chladničky s následným vážným zraněním.

Bude-li to možné, připojte chladničku k vyhrazené samostatné elektrické zásuvce, ochráníte tak ji a ostatní spotřebiče a osvětlení před výpadkem napájení v důsledku přetížení.

Chladnička s mrazničkou by měla být umístěna tak, aby bylo při nehodě možné ji neprodlené odpojit od zásuvky.

Dojde-li k poškození síťové šňůry, musí ji vyměnit buď výrobce nebo jeho servisní zástupce či podobně kvalifikovaná osoba.

Nesnažte se jakkoliv upravovat délku napájecího kabelu.

- To může být příčinou úrazu elektrickým proudem nebo požáru.







**Nepoužívejte
prodlužovací
šňůru**

**Přístupnost
napájecí zástrčky**

**Výměna síťové
šňůry**

 **Výstraha**

Vstraha

-  Nezakrývajte ventilačné otvory umiestnené na zariadení prípadne na jeho kryte.
-  Rozmrazovanie nezrýchľujte mechanickými náradiami ani inými, producentom neodporúčanými spôsobmi.
-  Dávajte pozor aby v žiadnom prípade nedošlo k poškodeniu okruhu chladiacej kvapaliny.
-  V komorách určených na prechovávanie potravín nepoužívajte elektrické zariadenia, pokiaľ to producent neodporúča.
-  Chladiaca kvapalina a izolačný plyn použité v zariadení vyžadujú špeciálny spôsob likvidácie. V prípade likvidácie zariadenia sa skontaktujte so servisom, prípadne s príslušne vyškolenou osobou.



Toto zariadenie obsahuje malé množstvo chladiacej kvapaliny s izobutánom (R-600a), zemným plynom bez negatívneho vplyvu na životné prostredie, ktorý však je vysoko horľavý. Počas transportu a inštalácie zariadenia je nutné venovať pozornosť tomu, aby nedošlo k poškodeniu žiadnej časti okruhu chladiacej kvapaliny. Chladiaca kvapalina, vytekajúca z poškodeného okruhu, môže začať horieť, prípadne môže byť príčinou podráždenia očí. Ak zistíte, že chladiaca kvapalina z chladiaceho okruhu uniká, vyvarujte sa otvoreného plameňa alebo iných zdrojov potenciálneho zapálenia sa plynu a niekoľko minút vetrajte miestnosť, v ktorej sa zariadenie nachádza.

Aby bolo možné v prípade úniku chladiacej kvapaliny z chladiaceho okruhu zabrániť vzniku vysoko horľavej zmesi plynu s ovzduším, je nutné dobre vybrať miestnosť, v ktorej sa bude zariadenie nachádzať. Povrch miestnosti musí zodpovedať množstvu použitej chladiacej kvapaliny. Miestnosť musí mať 1 m² na každých 8g chladiacej kvapaliny R-600a nachádzajúcej sa v zariadení. Množstvo použitej chladiacej kvapaliny je uvedené na identifikačnom štítku umiestnenom vo vnútri zariadenia. Ak na zariadení zistíte známky poškodenia, nezapínajte ho. V prípade akýchkoľvek pochybností sa vždy skontaktujte s distribútorom zariadenia.

**Výstraha před
uváznutím dítěte****Výstraha**

NEBEZPEČÍ: nebezpečí uváznutí dítěte.

Dříve než zlikvidujete svou starou ledničku či mrazničku:

Demontujte dveře, avšak na svém místě ponechte police, aby děti nemohly snadno lézt dovnitř.

Tento přístroj není určen pro užívání osobami (včetně dětí) se sníženými tělesnými, smyslovými nebo mentálními schopnostmi nebo nedostatkem zkušeností a znalostí, pokud nad nimi není dozor nebo pokyny k užívání přístroje ze strany osoby zodpovědné za jejich bezpečnost.

Dohlížejte na děti, aby si nehrály s přístrojem.

Neskladujte**Výstraha**

V blízkosti tohoto ani jiného elektrického spotřebiče neskladujte ani nepoužívejte benzín ani jiné hořlavé plyny a kapaliny.

Elektrické emnění**Výstraha**

Elektrické uzemnění v případě zkratu elektrického obvodu snižuje prostřednictvím samostatného „svodového“ vodiče nebezpečí úrazu elektrickým proudem.

Pro zamezení možného úrazu elektrickým proudem musí být tento spotřebič uzemněn. Důsledkem nesprávného použití zemnicího kontaktu může být úraz elektrickým proudem. V případě jakýchkoli nejasností s pokyny pro uzemnění spotřebiče nebo v případě pochybností se obraťte na kvalifikovaného elektrikáře či na pracovníka servisu.

Umístění součástí

*Model bez dávkovače -Type 1

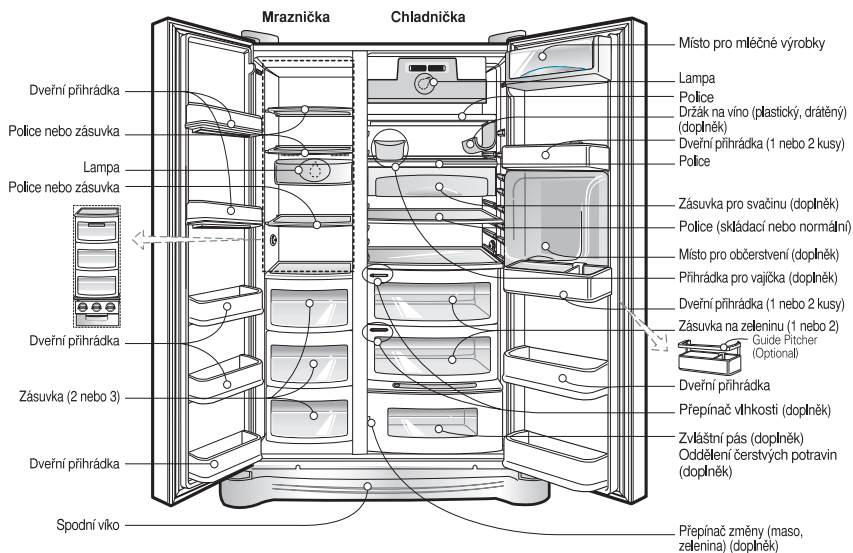

*Model bez dávkovače -Type 2

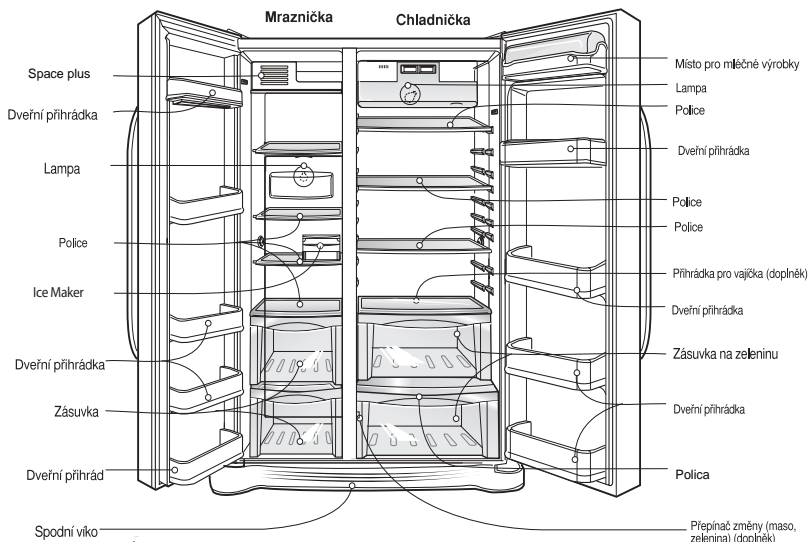

POZNÁMKA

- Ha meglátása szerint egy tartozék vagy részegység hiányzik az Ön berendezéséből, elképzelhető hogy az csak egy másik típushoz jár.

***Model s dávkovačem - Type 1**

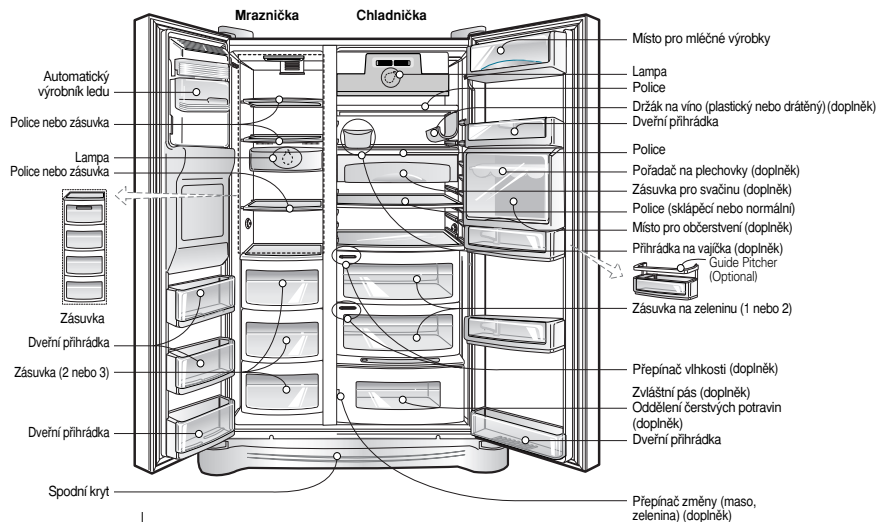

POZNÁMKA

• Ha meglátása szerint egy tartozék vagy részegység hiányzik az Ön berendezéséből, elképzelhető hogy az csak egy másik típushoz jár.

***Model s dávkovačem - Type 2**

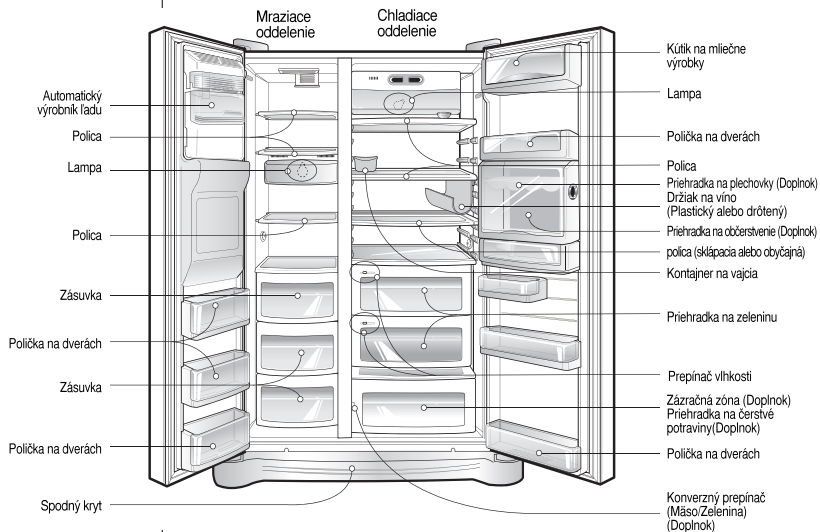

POZNÁMKA

• Ak ste zistili, že niektoré časti z vašej jednotky chýbajú, môžu to byť časti, ktoré sú použité len pri iných modeloch. (napr. "Centrum občerstvenia" nie je zahrnuté vo všetkých modeloch)

Umístění součástí

*Model s dávkovačem-Type 3

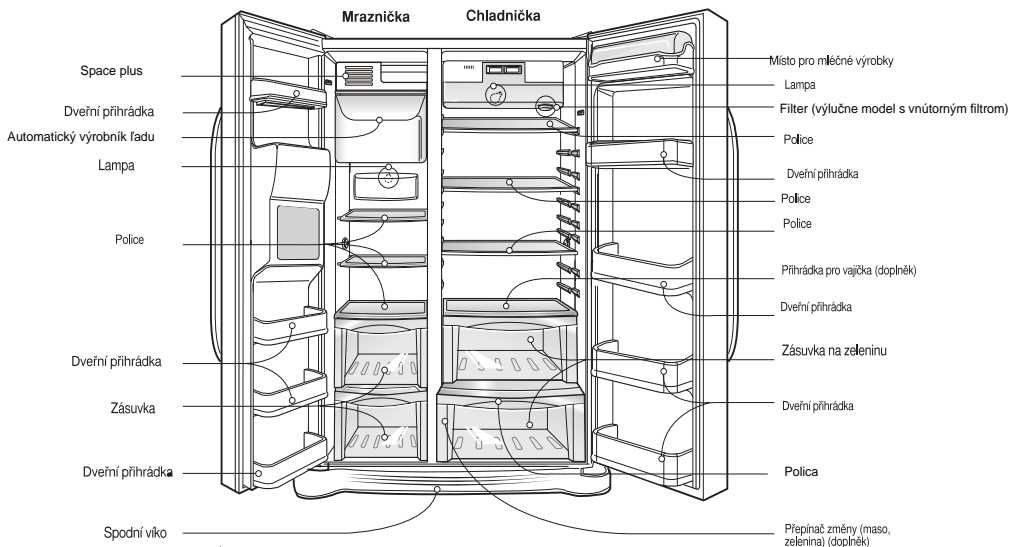

*Model s dávkovačem -Type 4

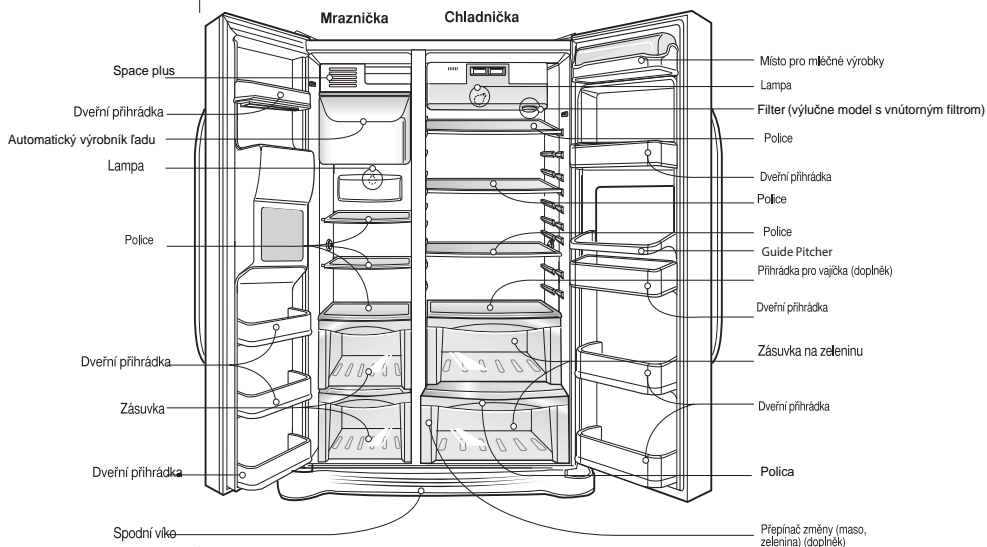

POZNÁMKA

- Ha meglátása szerint egy tartozék vagy részegység hiányzik az Ön berendezéséből, elképzelhető hogy az csak egy másik típushoz jár.

Volba vhodného umístění**Místo instalace**

1. Umístěte spotřebič na takové místo, kde jej bude možné snadno používat.
2. Vyvarujte se umístění spotřebiče do blízkosti zdrojů tepla, na přímý sluneční svit a do vlhkého prostředí.
3. Pro zajištění správné cirkulace vzduchu okolo chladničky prosím udržujte z obou stran i shora dostatečnou mezeru a zachovejte vzdálenost alespoň 5 cm od zadní stěny.
4. Pro zamezení vibrací musí být chladnička ve vodorovné poloze.
5. Neinstalujte chladničku v prostředí s výskytem teplot nižších než 5°C. Mohlo by dojít k nepříznivému ovlivnění výkonu.

**Likvidace použitého spotřebiče**

Tento spotřebič obsahuje provozní kapaliny (chladičí médium a mazivo) a je vyroben ze součástí a materiálů, které lze opětovně použít a/nebo recyklovat. Všechny důležité materiály by měly být zaslány do sběrného střediska odpadového materiálu za účelem zpracování (recyklace) a následného opětovného použití. Informace o tomto postupu Vám poskytne místní instituce.

⚠ Výstraha

Demontáž dveří

Nebezpečí úrazu elektrickým proudem

Před instalací odpojte síťovou šňůru od elektrické zásuvky. V opačném případě může dojít k závažnému či smrtelnému úrazu.

Jsou-li dveře místnosti, do které chcete chladničku instalovat, příliš úzké, demontujte dveře chladničky a proneste je dveřmi místnosti bokem.

Uvolněte všechny šrouby a odmontujte dolní kryt. Vytáhněte trubičku pro přívod vody a současně stlačte místo označené na výkresu jako ①.

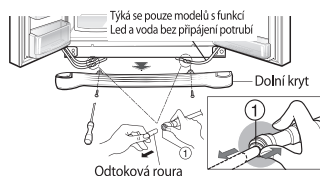

Demontáž dolního krytu a přívodní hadice vody

Demontáž dveří mrazničky

POZNÁMKA

- Je-li konec hadice deformovaný nebo odřený, odřízněte jej.

- 1) Vyšroubováním šroubů demontujte kryt závěsu. Poté rozpojte všechny spojovací vodiče s výjimkou zemního vodiče.

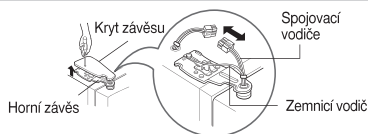

- 2) Demontujte držák pootočením proti směru hodinových ručiček (①) a poté zdvihněte horní závěs (②).

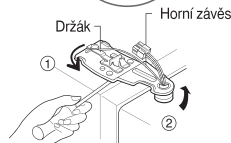

POZNÁMKA

- Při odstraňování horního závěsu se vyvarujte pádu dveří směrem dopředu.

- 3) Demontujte dveře mrazničky nadzdvihnutím. V tomto momentu by dveře měly být dostatečně nadzdvihnuté pro kompletní vyjmutí přívodní hadice vody



POZNÁMKA

- Přesuňte dveře chladničky skrze dveře místnosti a položte je na podlahu, avšak nepoškodte při tom přívodní hadici vody.

Demontáž dveří chladničky

- 1) Povolte šrouby krytu závěsu a demontujte jej. Rozpojte případné spojovací vodiče s výjimkou uzemnění.

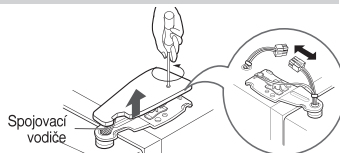

- 2) Pootočením ve směru hodinových ručiček demontujte držák (①) a poté nadzdvihnutím demontujte horní závěs (②).

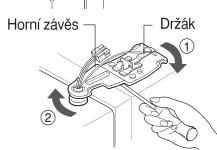

- 3) Nadzdvihnutím demontujte dveře chladničky.

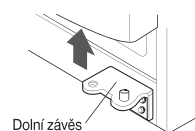

Přesun chladničky

Chladničku přesuňte přístupovými dveřmi bočně dle obrázku vpravo.

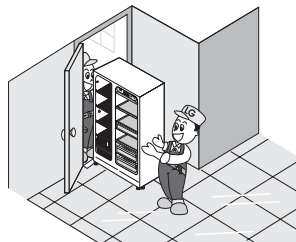

Montáž dveří

Dveře po přesunutí přístupovými dveřmi namontujte v opačném pořadí vzhledem k demontáži.

Instalace přívodní hadice vody (*Pouze model s dávkovačem)

Před instalací

- Automat pro výrobu ledu vyžaduje tlak vody 147~834 kPa (1,5~8,5 kgf/cm²) - jednorázový papírový kelímek (180 cc) bude zcela naplněn za 3 sekundy.
- Pokud voda nedosahuje tlaku 147 kPa (1,5 kgf/cm²), je pro normální výrobu ledu a dávkování chladné vody nezbytné samostatné tlakové čerpadlo.
- Přívodní hadice vody by neměla mít celkovou délku větší než 8 m a neměla by být přehnutá. Je-li hadice dlouhá 8 m nebo více, může v důsledku poklesu tlaku docházet k potížím s přívodem vody.
- Přívodní hadici vody instalujte v místě, kde nemůže docházet k jejímu ohřevu.



Pozor

- Připojujte pouze vodovodní přípojku s pitnou vodou.
- Prostudujte pokyny pro instalaci soupravy pro filtraci vody.

Nastavení výšky

Jsou-li dveře mrazničky níže než dveře chladničky

Vyrovnejte dveře vsunutím plochého šroubováku do žlábků levého šroubu pro seřizování výšky a otočte šroubem po směru hodinových ručiček (⌚).

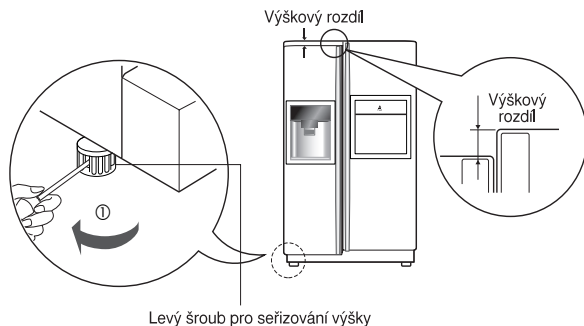

Jsou-li dveře mrazničky výše než dveře chladničky

Vyrovnejte dveře vsunutím plochého šroubováku do žlábků pravého šroubu pro seřizování výšky a otočte šroubem po směru hodinových ručiček (⌚).

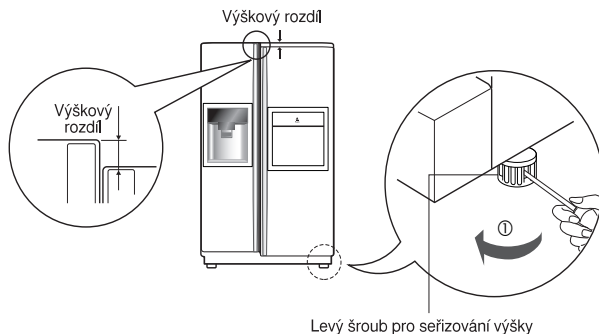

Po vyrovnaní výšky dveří

Dveře chladničky se budou zavírat plynule po zvýšení přední strany spotřebiče pomocí šroubu pro nastavení výšky. Nesprávně se zavírající dveře mohou nepříznivě ovlivnit výkon spotřebiče.

Dále

1. Otrěte veškerý prach, který se nashromáždil při přepravě a pečlivě spotřebič vyčistěte.
2. Instalujte na správná místa příslušenství - schránku pro tvorbu kostek ledu, kryt odpařovacího žlábků atd. Příslušenství ochraňujte před poškozením při přepravě společný obal.
3. Připojte k elektrické zásuvce síťovou šňůru (zástrčku). K této zásuvce již nepřipojujte jiné spotřebiče.

Spuštění

Po první instalaci chladničky ji ponechte kvůli stabilizaci běžné provozní teploty po dobu přibližně 2 až 3 hodiny v chodu a teprve poté do ní vložte čerstvé nebo mražené potraviny.

Došlo-li k přerušení tohoto záběhu, vyčkejte před opětovným zapnutím 5 minut.

Nastavení teplot a funkcí

*Model bez dávkovače -Type 1

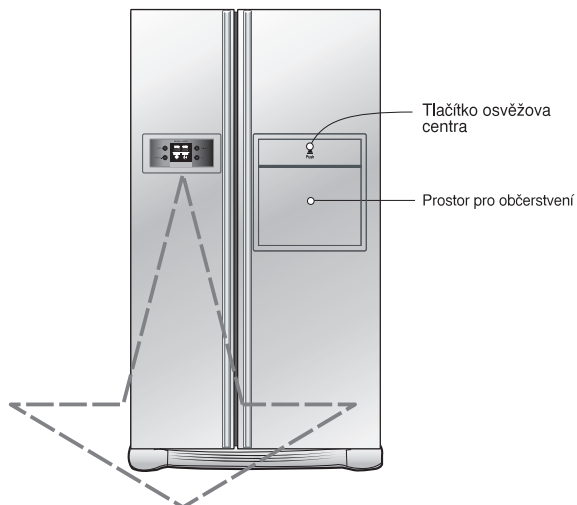

Doplňěk	Zobrazovací deska funkcí
Typ 1	
Typ 2	

***Model bez dávkovače -Type 2**

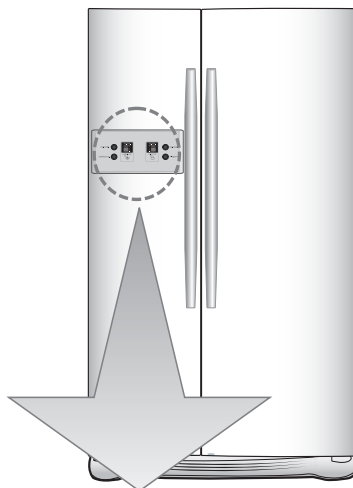

Možnosť	Displej funkcií	
Typ-1	<p>Display Saving Mode</p>	
Typ-2	<p>Display Saving Mode</p>	
Typ-3	<p>Display Saving Mode</p>	

POZOR

Vami zvolený model zariadenia nemusí obsahovať všetky zobrazené možnosti.

Displej v prípade typu 3: kontrolný displej je obsluhovaný dotykom. Nadmerná vlhkosť na displeji môže byť príčinou jeho nesprávnej funkcie. Displej by mal byť vždy suchý a čistý.

***Model s dávkovačem - Type 1**

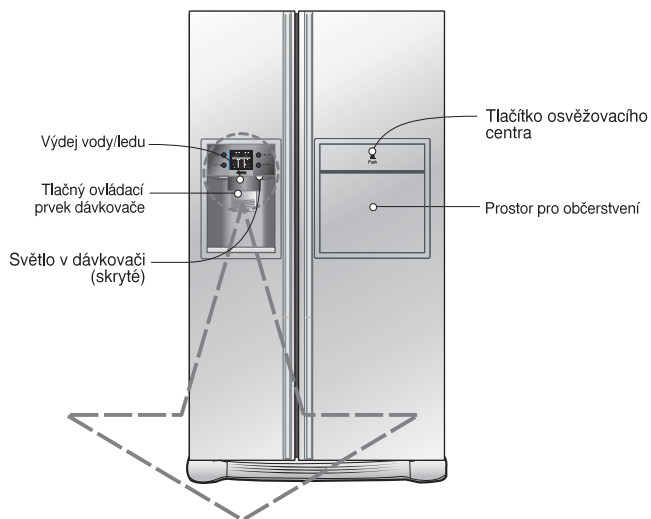

Doplňěk	Zobrazovací deska funkcí
Typ 1	<p>Zobrazení režimu úspory energie</p>
Typ 2	

POZNÁMKA

- Váš model nemusí být vybaven všemi doplňky.

*Model s dávkovačem -Type 2

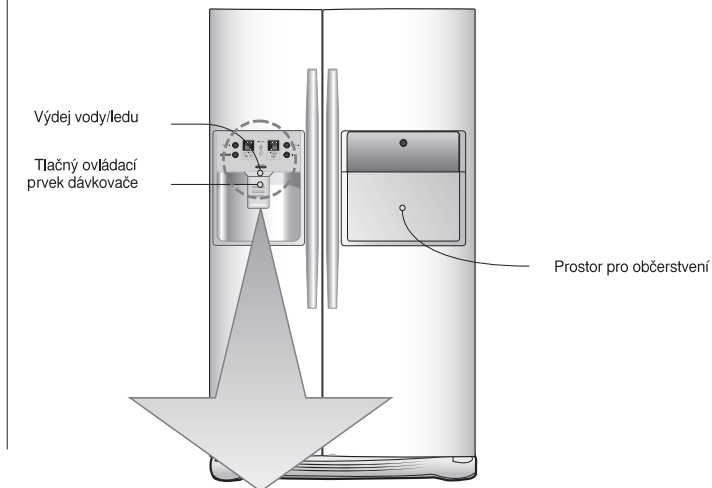

Možnost	Displej funkcí	
Typ-1	<p>Display Saving Mode</p>	
Typ-2	<p>Display Saving Mode</p>	<p>Temperature adjustment button for freezer compartment.</p> <p>FRZ.TEMP</p> <p>Temperature adjustment button for refrigerator compartment.</p> <p>REF.TEMP.</p>
Typ-3	<p>Display Saving Mode</p> <p>Filter reset button. Light ON/OFF button - Option</p>	<p>EXPRESS FRZ./CHILD LOCK 35SEC</p> <p>Express freezer. Child lock: Hold 3 sec.</p> <p>FILTER</p> <p>Filter reset button.</p> <p>DISPENSER</p> <p>Dispenser selection button</p>
Typ-4	<p>Display Saving Mode</p> <p>Filter reset button. Light ON/OFF button - Option</p>	

POZOR

Vami zvolený model zariadenia nemusí obsahovať všetky zobrazené možnosti. Displej v prípade typu 3: kontrolný displej je obsluhovaný dotykom. Nadmerná vlhkosť na displeji môže byť príčinou jeho nesprávnej funkcie. Displej by mal byť vždy suchý a čistý.

Zobrazení úspory energie (na některých modelech)

Tato funkce šetří energii displeje

Stisknete současně tlačítka FREEZER a EXPRESS FRZ. a držete je 5 sekund, dokud nezazní zazvonění. Všechny svítivé diody a displeje z tekutých krystalů se zapnou a pak vypnou. Když je zpuštěn režim pro úsporu energie, displej setrvává vypnutý do té doby, než jsou otevřeny dveře. Pak to nastává vždycky, když jsou dveře otevřeny nebo když je stisknuto tlačítko a displej setrvá zapnutý na 20 sekund po posledním otevření dveří a nebo po zvolení tlačítka. Pro deaktivaci režimu pro úsporu energie stisknete současně tlačítka FREEZER a EXPRESS FRZ. a držete je po dobu pěti sekund, dokud nezazní stejný zvuk jako na začátku.

Můžete přizpůsobit teplotu prostoru mrazničky a chladničky.

Ovládání mrazničky

FRZ.TEMP.



Optional	Type-1	Type-2	Type-3
FRZ TEMP			
Setting Temperature	Start -19°C → -21°C → -22°C → -23°C → -15°C → -16°C → -17°C ↑		

Ovládání chladničky



REF.TEMP.

Optional	Type-1	Type-2	Type-3
REF TEMP			
Setting Temperature	Start 3°C → 2°C → 1°C → 0°C → 6°C → 5°C → 4°C ↑		

- Aktuální vnitřní teplota se mění v závislosti na charakteru potravin, protože indikovaná nastavená teplota je cílová teplota, ne aktuální teplota uvnitř chladničky.
- Chladicí funkce je po spuštění slabá. Nastavte prosím teplotu jak je výše uvedeno, poté co bude chladnička používána minimálně dva až tři dny.

*Model s dávkovačem - Type 3

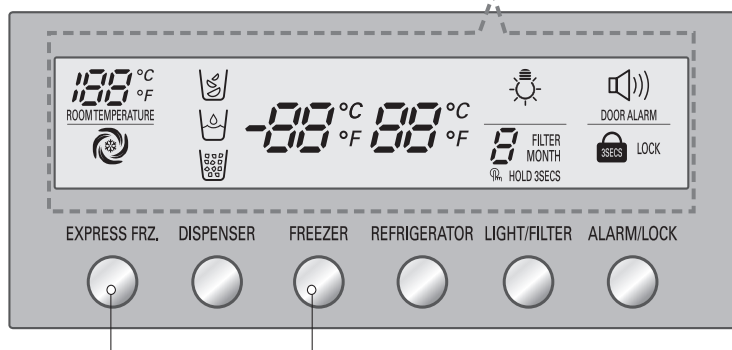
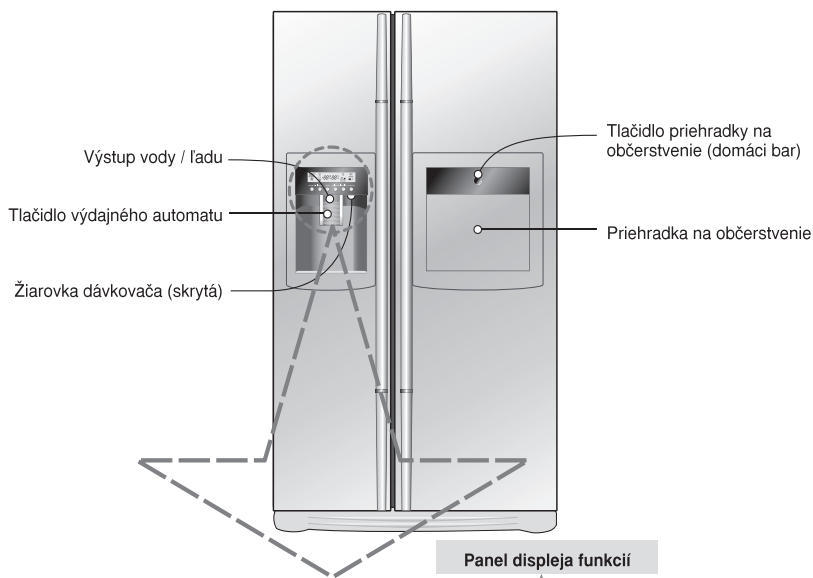

Úsporný režim displeja

POZNÁMKA

- Váš model nemusí obsahovať všetky možnosti.
- Pred uporabo gumba z njega obrišite vlago, saj delovanie gumba temelji na metodi zaznavanja dotika in postane počasno ali pa delujejo drugi gumbi, če je na površini gumba vlaga.

Úsporný režim displeja

Táto funkcia uvedie displej do úsporného režimu až do najbližšieho otvorenia dverí. Stlačte súčasne tlačidlá FREEZER a EXPRESS FRZ. a podržte ich stlačené na asi 5 sekúnd, až kým nezaznie zvonček. Všetky diódy LED sa zapnú a potom vypnú. Keď je aktivovaný úsporný režim, displej zostane vypnutý až do najbližšieho otvorenia dverí. Potom sa zapne zakaždým, keď sú otvorené dvere alebo keď je stlačené tlačidlo, a zostane zapnutý na 20 sekúnd po poslednom otvorení dverí alebo stlačení tlačidla. Ak chcete vypnúť úsporný režim, stlačte súčasne tlačidlá FREEZER a EXPRESS FRZ. a podržte ich stlačené na asi 5 sekúnd, až kým nezaznie zvonček.

Môžete nastaviť teplotu mraziaceho priestoru a chladiaceho priestoru.

Ako nastaviť teplotu v mraziacom oddelení

Nastavenie teploty v mrazničke

FREEZER



Nastavenie teploty

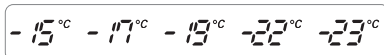

Ako nastaviť teplotu v chladiacom oddelení

Nastavenie teploty v chladničke

REFRIGERATOR



Nastavenie teploty

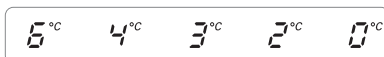

※ Po každom stlačení tlačidla, sa nastavenie opakuje v slede (Slabá) → (Stredne slabá) → (Stredná) → (Stredne silná) → (Silná).

- Skutočný vnútorná teplota sa líši v závislosti od stavu potravín, keďže indikovaná teplota je cieľovou teplotou, nie skutočnou teplotou vo vnútri chladničky.
- Funkčnosť chladenia je v počiatočnom štádiu slabá. Prosím, nastavte teplotu tak, ako je to zobrazené vyššie, až potom, ako je chladnička používaná minimálne 2-3 dni.

Výber funkcie distribútora

Môžete si vybrať medzi funkciou podávania vody alebo ľadu.

* Stlačením tlačidla zvolíte vodu alebo ľad v kockách.

DISPENSER

* Zľahka zatlačte pohárom na tlačidlo.

- Označená je vybraná funkcia.
- Po podaní ľadu bude počas 5 sekúnd znieť špecifický zvuk.

• Pozor: Po odsunutí pohára od tlačidla počkajte ešte 2-3 sekundy pokým nespadnú do pohára posledné kúsky ľadu alebo kvapky vody.

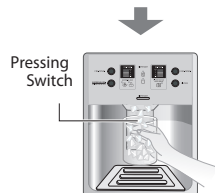
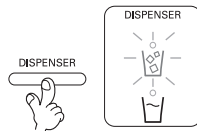

Automatický výrobnik ľadu

- Automatický výrobnik ľadu môže v ľubovolnej chvíli pripraviť 8 kociek ľadu. Toto množstvo sa však môže líšiť v závislosti od rôznych podmienok, napríklad od času otvorenia dverí chladničky
- Po vyplnení nádoby na ľad sa produkcia ľadu automaticky zastaví.
- Pokiaľ nechcete využívať funkciu automatického vytvárania ľadu, prepnite prepínač výrobníka ľadu po polohy „off“, prípadne do polohy opätovného výberu. Pozor: funkcia ručného výberu je dostupná len v niektorých modeloch.

POZOR!

- Hluk počas vypadania ľadu do nádoby je normálnym javom.

- Zvoľte buď drcený ľad, vodu alebo kostky ľadu a ľahce stisknite tlačítko skleníc alebo inú nádobku.

Drcený ľad

Volicím tlačítkom rozsvítite symbol drceného ľadu.

Voda

Volicím tlačítkom rozsvítite symbol vody.

Kostky ľadu

Volicím tlačítkom rozsvítite symbol kostek ľadu.

Použití dávkovače (na některých modelech)

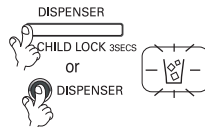
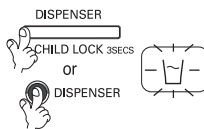
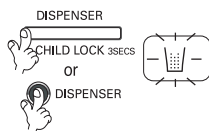

- **Odkaz:** Po naplnění ledem nebo vodou přidržete nádobu na místě ještě několik sekund, aby poslední kapky spadly do nádoby a ne na podlahu.

Pokud automat na výrobu ledu řádně nefunguje

Led je slepený

- Je-li led slepený, vyndejte jej ze zásobníku, rozbijte na malé kousky a vložte jej zpět do zásobníku.
 - Vyrábí-li automat příliš málo ledu nebo je-li led slepený, je zapotřebí seřídit množství vody dodávané do automatu. Obratě se na servisní středisko.
- * Nepoužíváte-li led častěji, může se slepovat.

Výpadek napájení

- Led může padat do mrazničky. Vyměňte zásobník ledu, odstraňte veškerý led, poté zásobník osušte a instalujte jej zpět. Po opětovném zapnutí spotřebiče se automaticky nastaví drcený led.

Nově instalovaný spotřebič

- Nově instalované chladničky trvá vytvoření ledu v mrazničce přibližně 12 hodin.

Rychlé zmrazení

Pro rychlé zmrazení vyberte tuto funkci.

- Sekvence Vyp. → Zap. → Vyp. se opakuje při každém stisku tlačítka

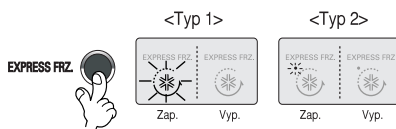

EXPRESS FRZ



- Při výběru Special Refrigeration On (zvláštní chlazení zapnuto) zůstane grafická značka šipky na poloze On (zapnuto) poté, co 4krát zabliká.
- Funkce rychlého zmrazení se automaticky vypne po uplynutí určeného času.

Zámek

Toto tlačítko ukončí činnost ostatních tlačítek.

- Uzamčení nebo odemčení je opakováno při každém stisku tlačítka  or  na déle než 3 sekundy.
- Když použijete tlačítko LOCK, žádné jiné tlačítko nebude fungovat, dokud nebude odemčeno.

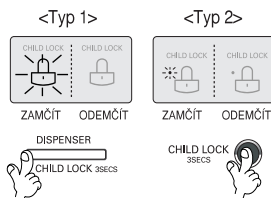

Funkce displeje stavu filtru (cyklus výměny filtru)

- Na dávkovači je umístěna kontrolka indikátoru výměny vložky vodního filtru.
- Vodní filtr by měl být vyměněn každých 6 měsíců.
- Kontrolka filtru se rozsvítí, aby vás upozornila, že je čas vyměnit filtr.
- Po výměně filtru resetujte indikátor stisknutím a podržením tlačítka filtru na déle než 3 sekundy.

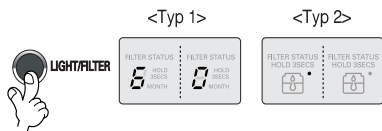

Světlo v dávkovači

Toto tlačítko zapíná a vypíná světlo v dávkovači.

- Stiskem tlačítka Light/Filter se zapíná a vypíná světlo v dávkovači.

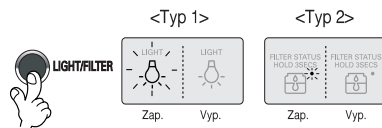

Automatický výrobek ledu (na některých modelech)

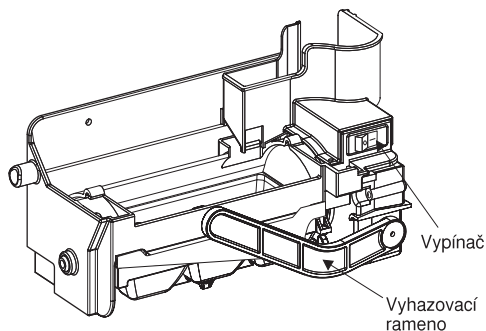

- Automatický výrobek ledu dokáže automaticky vyrobit 6 kostek ledu zároveň, 50-60 kostek denně. Toto množství se může měnit podle okolností jako je okolní teplota, otevírání dveří, zátěž mrazničky apod.
- Výroba ledu ustane, když je zásobník na led plný.
- Pokud si nepřejete používat automatický výrobek ledu, přepněte jeho vypínač na OFF.
- Pokud budete chtít obnovit činnost automatického výrobku ledu, přepněte jeho vypínač na ON.

POZNÁMKA

- Je normální, že pád ledu do zásobníku na led vydává zvuk.

VAROVÁNÍ

- Nedávejte ruce do výrobku ledu za provozu, mohl by vám způsobit zranění.

POZOR!

Lad nepřechovávejte déle než dva týdne.

Prostor pro občerstvení (pouze některé modely)

Použití

Použití dvířek prostoru pro občerstvení jako odkládací plochy

Zásadně nedemontujte vnitřní kryt prostoru pro občerstvení

Zásadně na dvířka prostoru pro občerstvení nestavte těžké předměty a nedovolte dětem, aby se na dvířka věšela.

Otevřete prostor pro občerstvení.

- Do prostoru pro občerstvení máte přístup i bez otevření dveří chladničky. Předností je úspora elektrické energie.
- Po otevření dvířek prostoru pro občerstvení se rozsvítí vnitřní osvětlení chladničky. Lze tak bez potíží prohlédnout obsah.

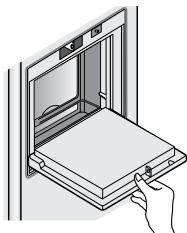

- Zásadně nepoužívejte dvířka prostoru pro občerstvení pro krájení a vyvarujte se jejich poškození ostrými nástroji.
- Zásadně se neopírejte rukama ani na dvířka silně netlačte.

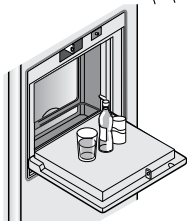

- Bez krytu prostor pro občerstvení nefunguje řádně.
Len v případě modelov s vnútorným krytom nádržky.



- Nejenže v takovém případě hrozí poškození dvířek prostoru pro občerstvení, rovněž může dojít k poranění dítěte.

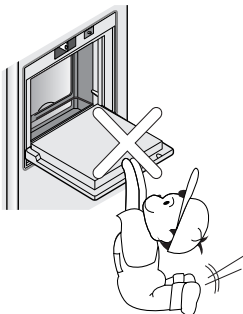

Sklopná police

Police (pouze některé modely)

Vyšší předměty jako např. kanistry či lahve můžete v lednici skladovat tak, že jednoduše zatlačíte přední půlku policičky pod její zadní část. Až budete chtít policičku vrátit zpět do původní polohy, vytáhněte ji směrem k sobě.

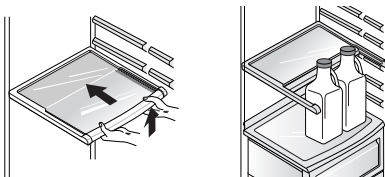

**Nastavení rohové
příhrádky na víno
(pouze u vybraných
modelů)
(Typ-1)**

Příhrádka na víno (pouze některé modely)

V tomto rohovém držáku lze horizontálně skladovat lahve. Lze jej připevnit k libovolné příhrádce.

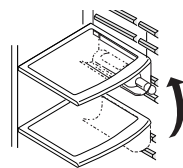
**V případě, že chcete vložit držák na víno :**

Uchopte držák na víno v horní části ①, vložte jej do boční části příhrádky ① a vytáhněte jej směrem dolů ② .

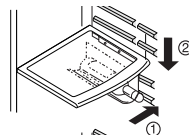
**V případě, že chcete držák na víno vyjmout:**

Uchopte držák na víno v horní části ③ a vytáhněte jej ven ④ .

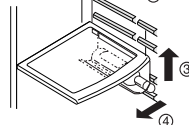

(Typ-2)

Lahve mohou být v tomto držáku na víno skladovány příčně.

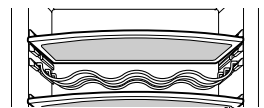

Příhrádka na vejce

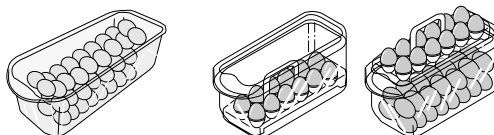

POZNÁMKA

- Zásadně příhrádku na vejce nepoužívejte jako zásobník ledu. Může puknout.
- Příhrádku na vejce zásadně nevkládejte do mrazničky ani do prostoru pro občerstvení.

Ovládání vlhkosti v přihrádce pro zeleninu (pouze některé modely)

Při uchování ovoce či zeleniny lze vlhkost nastavovat prostřednictvím spínače pro ovládání vlhkosti.

Vysoká vlhkost

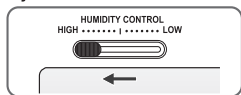

Nízká vlhkost

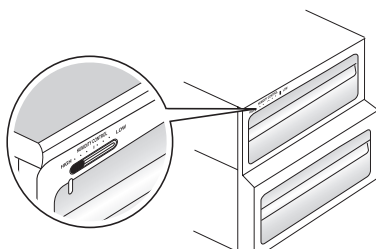
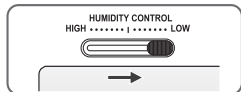

Přepínání přihrádky pro zeleninu/maso (pouze některé modely)

- Spodní zásuvku chladničky lze nastavit buď na uchování zeleniny, nebo na uchování masa.



Prostor pro zeleninu

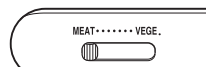

Prostor pro maso

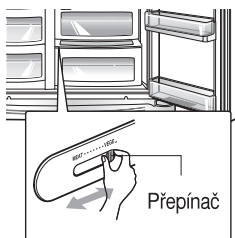

- prostoru pro maso se udržuje teplota nižší než jinde uvnitř chladničky, takže maso a ryby vydrží déle čerstvé.

POZNÁMKA

- Je-li přepínač nastaven na uchování masa, dojde ke zmrazení vloženého ovoce a zeleniny. Proto před vložením potravin zásadně kontrolujte jeho nastavení.

Odstraňovač zápachu (pouze některé modely)

Tento systém účinně pohlcuje výrazné zápachy optickým katalyzátorem. Tento systém žádným způsobem neovlivňuje stav uchovávaných potravin.

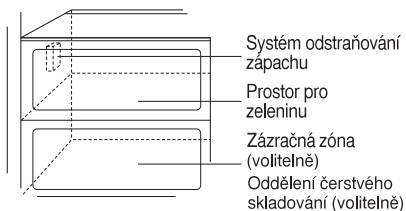

Systém odstraňování zápachu
Prostor pro zeleninu
Žázná zóna (volitelně)
Oddělení čerstvého skladování (volitelně)

Použití systému pohlcování zápachu

- Systém je již instalován v přívodu chladného vzduchu z prostoru chladničky a nevyžaduje samostatnou instalaci.
- Potraviny uvolňující výrazný zápach uchovávejte v uzavřených nádobách. V opačném případě mohou tento zápach pohlcovat jiné potraviny uvnitř chladničky.

Koutek tepelného přechodu Zázračné zóny (pouze některé modely)

Po stisknutí tlačítka můžete skladovat zeleninu, ovoce nebo jiné druhy potravin, jako např. maso k rozmražení, syrové ryby apod.



Změna teploty v Zázračné zóně (pouze některé modely)

Způsob použití

Můžete zvolit optimální rozmezí teplot v závislosti na druzích potravin

- tříkroková volba teploty zahrnující teploty -3°C, -1°C a 4°C.
Ovoce/zelenina a potraviny určené ke skladování v chladu, které potřebují stálou vlhkost, mohou být skladovány čerstvější, v závislosti na druhu skladovaných potravin.



- Při použití Zázračné zóny jako úložného prostoru pro maso, mohou být zelenina nebo ovoce zmrzlé
- Při použití Zázračné zóny jako úložného prostoru pro maso, se mohou ryby nebo maso při společném skladování zkažit a proto musí být buď maso nebo ryby skladovány odděleně v prostoru F.
- Při otevření dveří prostoru R se automaticky rozsvítí kontrolka zvolené funkce a při zavření dveří automaticky zhasne.
- (Zelenina/ovoce) → (Uložení v chladu při zachování vlhkosti) → (Maso) je postupně vybíráno při každém stisknutí tlačítka „Selection“ (Výběr).

Zázračná zóna (pouze některé modely)

Při odstraňování Zázračné zóny

- Nejdříve vyjměte přihrádku na zeleninu.
- Poté, co Zázračnou zónu lehce nadzvednete ①, sáhněte dovnitř a vytáhněte ji ②.

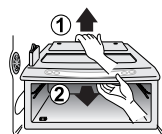

Při instalaci Zázračné zóny

- Nasadte kryt Zázračné zóny na okraj policičky ① a jemně ji vsuňte dovnitř ②.
- Při použití síly může dojít k poškození spojovacích součástí.

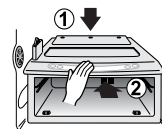

Další funkce**Varování otevřených dveří**

- Pokud jsou dveře chladničky nebo mrazničky ponechány otevřené déle než 60 sekund, bude se ve třicetisekundových intervalech ozývat trojitý varovný tón.
- Pokud se varovný tón bude ozývat i po zavření dveří, kontaktujte prosím své místní servisní centrum.

Diagnostika (rozpoznávání závad)

- Diagnostika automaticky rozpoznává závady projevující se ve spotřebiči za jeho provozu.
- Dojde-li ve spotřebiči k závadě, nelze jej obsluhovat tlačítky a mimo provoz je též běžná signalizace. V takovém případě nevypínejte bezprostředně napájení, avšak obraťte se na své servisní středisko. Pokud spotřebič vypnete, bude pro pracovníka servisu vyhledání vadné součásti velmi pracné.

Jak je vydáván led/chladná voda

Voda se chladí ve vodní nádrži uvnitř chladničky a poté proudí do dávkovače. Led vyrábí automat na výrobu ledu, poté se rozdrťí nebo nakostkuje a putuje do dávkovače.

POZNÁMKA

- Zprvu voda nebývá příliš chladná. Chcete-li vodu chladnější, přidejte do sklenice led.

Výstražné pokyny

První dávku ledu (přibližně 20 kusů) a vody (přibližně 7 sklenic) vytvořenou po instalaci chladničky nepoužívejte.

Tento první led a voda mohou obsahovat nečistoty a zápach pocházející z přírodní hadice vody či z vodní nádržky. Totéž je nezbytné i v případě, že chladnička nebyla delší dobu používána.

Dávkovač není určen pro obsluhu dětmi.

Děti mohou nesprávně tisknout spínač nebo zničit žárovku.

Zamezte zablokování otvoru pro průchod ledu potravinami.

Po umístění potravin u otvoru pro průchod ledu může být narušeno dávkování ledu. Při výlučném používání drceného ledu může být otvor pro průchod ledu rovněž zacpán tímto drceným ledem. V takovém případě nahromaděný drcený led odstraňte.

Zásadně neukládejte nádoby s nápoji ani jiné potraviny do zásobníku ledu za účelem rychlého zchlazení.

Tato činnost může vyvolat poškození automatu pro výrobu ledu.

Pro vybírání ledu zásadně nepoužívejte tenkostěnné skleněné nádoby ani kameninové nádoby.

Takovéto sklenice či nádoby mohou puknout.

Led dejte do sklenice ještě před nalitím vody nebo jiného nápoje.

Při přidávání ledu do sklenice s kapalinou může dojít k rozlítí.

Zásadně se nedotýkejte rukama ani nástroji výpusti ledu.

Takovýto kontakt může způsobit poškození součásti a poranění ruky.

Zásadně nesnímejte kryt automatu pro výrobu ledu.

Občas srovnejte led tak, aby byl zásobník ledu zcela zaplněn.

Led se často hromadí v blízkosti automatu na výrobu ledu. Pro správnou funkci automatu pro výrobu ledu je však důležité, aby se výroba po zaplnění zásobníku zastavila.

Vytváří-li se zabarvený led, nepoužívejte jej a neprodleně se obraťte na servisní středisko.

Zásadně nepoužívejte příliš úzké ani příliš vysoké sklenice.

Led by se mohl zaseknout v průchodu s následným poškozením chladničky.

Udržujte sklenici ve správné vzdálenosti od výdejního otvoru ledu.

Příliš blízko umístěná sklenice by mohla zabránit ledu v průchodu výdejním otvorem.

Rozmístění potravin

(viz umístění součástí)

Držák lahve	Uchovávání vína.	
Svačिनová zásuvka	Uchovávání menších potravin, např. chlebů, zákusků atd.	
Police mrazničky	Uchovávání různých zmražených potravin, např. masa, ryb, zmrzliny, mražených zákusků atd.	
Dveřní přihrádka mrazničky	<ul style="list-style-type: none"> ▪ Uchovávání malých mražených balených potravin. ▪ Teplota může při otevírání dveří vzrůstat. Proto zde neuchovávejte potraviny určené pro dlouhodobé uchovávání, např. zmrzlinu atd. 	
Zásuvka mrazničky	<ul style="list-style-type: none"> ▪ Uchovávání masa, ryb, drůbeže atd. po zabalení do tenké fólie. ▪ Uchovávat za sucha. 	
Přihrádka pro mléčné výrobky	Uchovávání mléčných výrobků, např. másla, sýrů atd.	
Přihrádka na vejce	Tuto přihrádku na vejce lze umístit dle potřeby.	
Prostor pro občerstvení	Uchovávání často používaných potravin, např. nápojů atd.	
Police chladničky	Uchovávání hotových pokrmů či jiných potravin v náležitých rozestupech.	
Dveřní přihrádka chladničky	Uchovávání menších balených potravin či nápojů, např. mléka, džusu, piva atd.	
Zásuvka na zeleninu	Uchovávání ovoce a zeleniny.	
Přepínací zásuvka na zeleninu/maso	Uchovávání zeleniny, ovoce, rozmrazeného masa, syrových ryb atd. Přepínač nastavte podle potřeby. Před uložením potravin zkontrolujte nastavení přepínače.	

Uchovávání potravin

- V chladničce uchovávejte čerstvé potraviny. Důležitým faktorem ovlivňujícím zachování čerstvosti a chuti potravin je míra jejich zmrazení, resp. roztátí.
- Neuchovávejte potraviny, které se kazí za nízkých teplot, tj. například banány a melouny.
- Horké potraviny nechte před vložením do spotřebiče vychladnout. Po vložení horkých potravin může dojít k pokažení ostatních potravin a dále se zvyšuje spotřeba elektrické energie.
- Potraviny uchovávejte zabalené vinylovou fólií nebo v nádobkách s víkem. Zamezíte tak odpařování vlhkosti a napomůžete uchování chuti a výživné hodnoty potravin.
- Neblokujte přívody vzduchu potravinami. Plynulá cirkulace vzduchu zajišťuje rovnoměrnou teplotu v chladničce.
- Neotevírejte dveře příliš často. Otevřenými dveřmi do chladničky vniká teplý vzduch a způsobuje vzrůst teploty.
- Do dveřních přihrádek zásadně nekládejte nadměrné množství potravin – mohly by se opírat o vnitřní přihrádky a zabraňovat dveřím v řádném dovření.

Mraznička

- Nevládejte do mrazničky lahve – při zmrazení obsahu by mohly puknout.
 - Rozmrzlé potraviny opětovně nezmrazujte. Při opětovném zmrazování dochází ke ztrátě chuti a výživné hodnoty.
 - Uchováváte-li po delší dobu mražené potraviny, např. zmrzlinu, umístěte je do police a nikoli do dveřní přihrádky.
 - Nedotýkejte se mokřýma rukama zmražených potravin ani nádob, zejména, pokud jsou kovové; umístěte skleněné výrobky do přihrádky v ledničce.
- Hrozí nebezpečí omrzlin; v případě zmrazení obsahu mohou tyto výrobky prasknout a způsobit zranění.

Chladnička

- Do horních polic chladničky nekládejte vlhké potraviny. V přímém kontaktu s ochlazeným vzduchem by mohlo dojít k jejich zmrazení.
- Před vložením potraviny vždy očistěte. Ovoce a zeleninu omyjte a otřete a balené potraviny otřete, zamezíte tak zkažení sousedních potravin.
- Uchováváte-li vejce v přihrádce pro vejce, ověřujte jejich čerstvost a uchovávejte je ve svislé poloze – vydrží déle čerstvá.

POZNÁMKA

- Je-li chladnička umístěna na teplém a vlhkém místě, může se při častém otevření dveří nebo uchovávání většího množství zeleniny srážet vlhkost, jež však neovlivňuje funkci spotřebiče. Sráženu vlhkost odstraňte vhodným hadříkem.

Demontáž součástí

POZNÁMKA

- Demontáž se provádí v opačném pořadí vzhledem k montáži. Před demontáží a montáží musíte odpojit síťovou šňůru od zásuvky. Při demontáži součástí se vyvarujte použití větší síly. V opačném případě může dojít k poškození součástí.

Žárovka mrazničky

Žárovku demontujte vytažením (3) a současným jemným vytlačením (1) a pootočením (2) krytu žárovky.

Žárovku vyšroubujte proti směru hodinových ručiček. V chladničce se používá žárovka o příkonu max. 40 W a lze ji opatřit prostřednictvím servisního střediska.

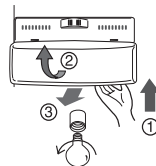

POZNÁMKA

- Ne všechny žárovky jsou vhodné pro vaši chladničku. Ujistěte se, že nahrazená žárovka bude mít stejnou velikost, tvar a výkon.
- Světla dávkovače jsou svítivé diody, které nemohou být vyměněny.

Žárovka v chladničce

Kryt žárovky demontujete vytlačením výstupku pod krytem žárovky směrem dopředu a následným vytažením.

Žárovku vyšroubujte proti směru hodinových ručiček. V chladničce se používá žárovka o příkonu max. 40 W a lze ji opatřit prostřednictvím servisního střediska.

Police oddělení mrazničky

Policej vyjměte zatlačením doleva (2), mírným pozvednutím její levé části (1), zvednutím pravé části (3) a vytažením ven.

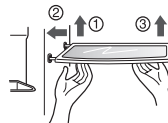

Dveřní přihrádka a podpěra

Držte přihrádku na obou stranách a (1) and nadzdvihněte ji (1), poté ji vytáhněte ve směru (2).

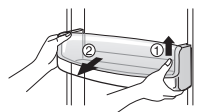

Prostor pro občerstvení

- Vyjměte přihrádku (1) směrem vzhůru.
- Vyjměte horní držák osvěžovacího centra a poté vytáhněte kryt osvěžovacího centra (2).
- Osvěžovací centrum může být vyjmuta potažením vzhůru.



POZNÁMKA

- Při demontáži přihrádky pro zeleninu, svačिनové zásuvky a hlavního krytu prostoru pro občerstvení musíte demontovat příslušenství dveří chladničky.

Kryt přihrádky pro zeleninu

- Kryt přihrádky pro zeleninu demontujete povytažením přihrádky pro zeleninu směrem vpřed ①, nadzdvihnutím přední části krytu přihrádky pro zeleninu ② dle obrázku a vyjmutím.

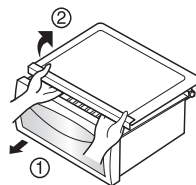

Space plus

Podněte space plus ① a vytiahnite smerom ②.

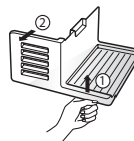

Zásobník na led

Chyťte nádobu na ľad tak ako znázorňuje obrázok, podněte ho trochu dohora ① a následne ho vytiahnite ②).

- It is recommended not to dismantle the ice storage bin unless it is necessary.
- Be sure to use both hands when removing the ice storage bin, so as not to drop it on the floor.
- If the ice storage bin does not fit well, slightly rotate the rotating device.

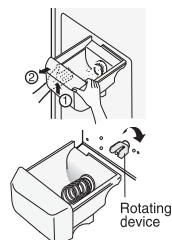

Zásobník na led

Přidržeťte zásobník na ľad, jak je zobrazeno na obrázku vpravo a vytáhněte jej ② při současném mírném zvednutí ①).

- Zásobník na ľad nerozebírejte, pokud to není nutné
- Při vyjímání zásobníku jej držte oběma rukama, abyste jej neupustili.

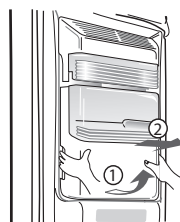

Péče o dávkovač

Sběrač vody nemá samovysoušecí funkci. Měl by být čištěn pravidelně. Sundejte kryt zmáčknutím přední strany sběrače a vysušte ho látkou. Vytáhněte kryt zcela ven ① a jemně vytáhněte zadní konec krytu ② nahoru. Nyní lze kryt vyjmout ③. Vyčistěte dno a přikryjte suchou látkou.

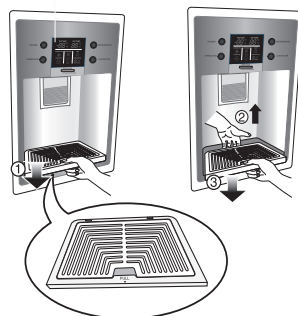

Výrobník ľadu

Pokiaľ plánujete zariadenie dlhší čas nepoužívať, prípadne, ak funkciu vytvárania ľadu nepoužívate, po odstránení space plus výrobník ľadu vypnite. Ak budete ľad potrebovať, jednoducho výrobník ľadu zapnite.

Obecné informace

Dovolená

Při odjezdu na průměrně dlouhou dovolenou se pravděpodobně rozhodnete ponechat chladničku v provozu. Potraviny, které lze zmrazit, umístíte do mrazničky - prodloužíte tak jejich životnost.

Chcete-li chladničku vypnout, vyjměte veškeré potraviny, odpojte síťovou šňůru, pečlivě vyčistěte vnitřek a nechte dveře OTEVŘENÉ - zamezíte tak vzniku zápachu.

Výpadek napájení

Ve většině případů je výpadek napájení opraven do jedné nebo dvou hodin a neovlivní teplotu v chladničce.

Při výpadku napájení však omezte četnost otevírání dveří.

Přemísťování

Demontujte nebo lepicí páskou zajistěte všechny nepřípevněné předměty uvnitř ledničky. Poškození vyrovňovacích šroubů zamezíte jejich zašroubováním do spodku chladničky.

Protikondenzační trubice

Občas a zejména po instalaci může docházet k ohřevu vnější stěny skříně chladničky.

Nejde o závadu. Způsobuje to protikondenzační trubice, kterou proudí zahřáté chladicí médium za účelem zamezení rosení vnějších stěn skříně.

Čištění

Pro zamezení tvorby nežádoucích zápachu je zapotřebí udržovat chladničku v čistotě. Rozlité potraviny byste měli neprodleně otřít, protože může dojít k jejich zkysnutí a k následnému narušení povrchu plastových výlisků.

Zvenčí

Pro čištění odolných povrchů chladničky používejte vlažný roztok jemného mýdla nebo detergentu.

Otřete je čistým vlhkým hadříkem a poté je osušte.

Zevnitř

Doporučujeme Vám pravidelné čištění. Omyjte veškeré prostory roztokem jedlé sody nebo jemným detergentem a teplou vodou. Vypláchněte a osušte.

Po vyčištění

Ověřte, zda nedošlo k poškození síťové šňůry, k přehřátí síťové zástrčky a jestli je zástrčka správně zasunuta do elektrické zásuvky.

Výstraha

Před čištěním v blízkosti elektrických součástí (žárovky, spínače, ovládací prvky atd.) vždy odpojte síťovou šňůru ze zásuvky.

Přebytečnou vlhkost otřete houbou či hadříkem a zamezte tak zatečení vody či kapaliny do elektrických součástí s následným vznikem nebezpečí úrazu elektrickým proudem.

Pro čištění žádného z povrchů spotřebiče nepoužívejte kovové drátěnky, kartáče, podřadná abrazivní čisticí prostředky, silné alkalické roztoky, hořlavá ani jedovatá čisticí prostředky. Nedotýkejte se vlhkými ani mokřými rukama zmrzlých povrchů, protože k velmi chladným povrchům se vlhké předměty mohou lepit nebo přimrzat.

Odstraňování závad

Dříve než se obrátíte na servis, zkontrolujte tento seznam. Může Vám uspořit čas i peníze. Tento seznam uvádí běžné potíže, jež nevznikají v důsledku vad konstrukce nebo materiálů tohoto spotřebiče.

Závada	Možná příčina	Náprava
Provoz chladničky		
Kompresor chladničky nepracuje.	Spínač chladničky je vypnutý.	Nastavte ovládací prvky chladničky. Viz nastavení ovládacích prvků.
	Chladnička je v odmrazovacím režimu.	Toto je běžné v případě chladniček s plně automatickým odmrazováním. K odmrazování dochází pravidelně.
	Zástrčka je odpojena od elektrické zásuvky.	Zajistěte řádné zasunutí zástrčky do zásuvky.
	Výpadek napájení. Zkontrolujte bytové osvětlení.	Obráťte se na místní rozvodnou společnost.
Kompresor chladničky je v chodu příliš často nebo příliš dlouho	Chladnička je větší než Váš předchozí spotřebič.	To je běžné. Větší a účinnější zařízení mívají za shodných podmínek kompresor v provozu déle.
	Okolní či venkovní teplota je příliš vysoká.	Za těchto podmínek je prodloužený chod kompresoru běžný.
	Chladnička byla na delší dobu mimo provoz.	Kompletní zchlazení chladničky trvá několik hodin.
	Právě bylo vloženo větší množství teplých nebo horkých potravin.	Teplé potraviny prodlužují chod kompresoru až do dosažení požadované teploty.
	Dveře jsou otevřené příliš často nebo příliš dlouho.	Teplý vzduch vstupující do chladničky prodlužuje chod kompresoru. Otevírejte dveře méně často.
	Dveře chladničky nebo mrazničky mohou být pootevřené.	Ujistěte se, že je chladnička ve vodorovné poloze. Vyjměte z nedovřených dveří potraviny a nádoby. Viz závady v oddílu OTEVÍRÁNÍ/ZAVÍRÁNÍ dveří.
	Je nastavena příliš nízká teplota chladničky.	Nastavte vyšší, avšak dostatečnou teplotu.
	Těsnění chladničky nebo mrazničky je znečištěné, nadměrně opotřebené, prasklé nebo nedoléhá.	Vyčistěte nebo vyměňte těsnění. Netěsnosti dveří prodlužují chod kompresoru, protože dosažení požadované teploty trvá déle.
	Termostat udržuje v chladničce konstantní teplotu.	To je běžné. Kompresor se při udržování konstantní teploty zapíná a vypíná.

Závada	Možná příčina	Náprava
Kompresor chladničky nepracuje.	Termostat udržuje v chladničce konstantní teplotu.	To je běžné. Kompresor se při udržování konstantní teploty zapíná a vypíná.
Teploty jsou příliš nízké		
Teplota v mrazničce je příliš nízká, zatímco teplota v chladničce je v pořádku.	V mrazničce je nastavena příliš nízká teplota.	Nastavte vyšší, avšak dostatečnou teplotu v mrazničce.
Teplota v chladničce je příliš nízká, zatímco teplota v mrazničce je v pořádku.	V chladničce je nastavena příliš nízká teplota.	Nastavte vyšší teplotu v chladničce.
Potraviny uložené v zásuvkách zamrzají.	V chladničce je nastavena příliš nízká teplota.	Viz předchozí bod.
Maso uložené v zásuvce na čerstvé maso zamrzá.	Maso by mělo být pro maximální čerstvost uchováváno za teploty těsně pod bodem mrazu (32°F, 0°C)	Je běžné, že se na povrchu masa vytvářejí krystalky ledu – maso totiž obsahuje vodu
Příliš vysoké teploty		
V chladničce nebo v mrazničce jsou příliš vysoké teploty.	Je nastavena příliš vysoká teplota v mrazničce.	Nastavte nižší, avšak dostatečnou teplotu v mrazničce nebo v chladničce.
	Je nastavena příliš vysoká teplota v chladničce. Nastavení pro chladničku má určitý vliv na teplotu v mrazničce.	Nastavte nižší, avšak dostatečnou teplotu v mrazničce nebo v chladničce.
	Dveře jsou otevřené příliš často nebo příliš dlouho.	Jsou-li otevřené dveře, do chladničky/mrazničky vstupuje teplý vzduch. Otvírejte dveře méně často.
	Dveře jsou pootvřené.	Dovřete dveře.
	Právě bylo vloženo větší množství teplých nebo horkých potravin.	Vyčkejte dosažení zvolené teploty chladničky nebo mrazničky.
	Chladnička byla po určitou dobu mimo provoz.	Kompletní zchlazení chladničky trvá několik hodin.
Teplota v chladničce je příliš vysoká, zatímco teplota v mrazničce je v pořádku.	V chladničce je nastavena příliš vysoká teplota.	Nastavte nižší teplotu v chladničce.

Závada	Možná příčina	Náprava
Zvuky a hluky		
Vyšší hladina hluku za provozu kompresoru.	Současné chladničky mají zvětšenou kapacitu a udržují rovnoměrnější teploty.	Hladina hluku je běžně vyšší.
Vyšší hladina hluku při zapínání kompresoru.	Chladnička při spínání kompresoru vytváří vysoký tlak.	To je běžné. Hladina hluku po rozběhu kompresoru poklesne.
Vibrace či drnění.	Nerovná nebo nepevná podlaha. Chladnička se po menším posunutí na podlaze viklá.	Zajistěte vodorovnou a pevnou podlahu, jež bude dostatečnou oporou pro chladničku.
	Vibrují předměty položené na horní ploše chladničky.	Odstraňte vibrující předměty.
	Na policích chladničky vibruje nádobí.	Nádobí běžně mírně vibruje. Nádobí posuňte. Zajistěte vodorovné a pevné postavení chladničky na podlaze.
	Chladnička se dotýká zdi nebo nábytku.	Posuňte chladničku tak, aby se nedotýkala zdi ani nábytku.
Voda/vlhkost/led uvnitř chladničky		
Na vnitřních stěnách chladničky se hromadí vlhkost.	Vlhké a teplé počasí zvyšuje tvorbu ojínění a pocení vnitřních stěn.	To je běžné.
	Dveře nejsou dovřeny.	Viz závady v oddílu OTEVÍRÁNÍ/ZAVÍRÁNÍ dveří.
	Dveře jsou otevřené příliš často nebo příliš dlouho.	Otevírejte dveře méně často.
Voda/vlhkost/led vně chladničky		
Na vnějších stěnách chladničky nebo mezi dveřmi se hromadí vlhkost.	Je vlhké počasí.	Toto je ve vlhkém počasí běžné. Po poklesu vlhkosti ovzduší by měla vlhkost zmizet.
	Dveře nejsou dovřeny, chladný vzduch uniká zevnitř chladničky a mísí se s teplým okolním vzduchem.	V takovémto případě dovřete dveře.

Závada	Možná příčina	Náprava
Zápach v chladničce	Je zapotřebí vyčistit vnitřek.	Vyčistěte vnitřek houbou, teplou vodou a jedlou sodou.
	Ve chladničce jsou potraviny uvolňující výrazný zápach.	Potraviny důkladně zabalte.
	Některé nádoby a balicí materiál vydávají zápach.	Použijte jiné nádoby nebo jinou značku balicího materiálu.
Otevírání/zavírání dveří/zásuvek		
Dveře nedovírají.	Balené potraviny zabraňují dovření dveří.	Přesuňte obaly, jež brání dovření dveří.
Dveře nedovírají.	Dveře byly zavřeny příliš silně a proto došlo k pootevření protějších dveří.	Pomalou uzavřete oboje dveře.
	Chladnička není ve vodorovné poloze. Po menším posunutí se na podlaze viklá.	Seřídte výšku nastavovacím šroubem.
	Podlaha není plochá nebo je slabá. Chladnička se po menším posuvu na podlaze viklá.	Zajistěte vodorovnou podlahu, jež může být náležitou oporou pro chladničku. Pro úpravu propadlé nebo nakloněné se obraťte na řemeslníka.
	Chladnička se dotýká zdi nebo nábytku.	Přesuňte chladničku.
Zásuvky lze posouvat pouze s obtížemi.	Potraviny se dotýkají police nad zásuvkou.	Zmenšíte množství potravin v zásuvce.
	Jsou znečištěna vodítka zásuvky.	Očistěte zásuvku a vodítka.
Dávkovač		
Dávkovač nevydává led	Zásobník ledu je prázdný.	Po spadnutí první dávky ledu do zásobníku by měl dávkovač fungovat.
	Nastavená teplota mrazničky je příliš vysoká.	Nastavte nižší teplotu mrazničky, aby byly vytvářeny kostky ledu. Po vytvoření první dávky ledu by měl dávkovač fungovat.
	Je uzavřen hlavní vodovodní uzávěr.	Otevřete hlavní vodovodní uzávěr a vyčkejte dobu potřebnou pro vytvoření ledu. Po vytvoření ledu by měl dávkovač fungovat.
	Dveře chladničky či ledničky nejsou uzavřené.	Zajistěte uzavření obou dveří.

Závada	Možná příčina	Náprava
Dávkovač nevydává led.	Led roztál a zamrzl okolo šneku kvůli málo častému používání, kolísání teplot a/nebo výpadku napájení.	Demontujte zásobník ledu a nechte roztát obsah. Zásobník vyčistěte, vytřete do sucha a instalujte do správné polohy. Po vytvoření ledu by dávkovač měl fungovat.
Dávkovač ledu je zaseknutý.	Kostky ledu se zasekly mezi automatem pro tvorbu ledu a zadní stěnou zásobníku.	Odstraňte kostky ledu, které brání dávkovači v chodu.
	Kostky ledu vzájemně přimrzly.	Používejte dávkovač častěji, aby kostky vzájemně nepřimrzly.
	V dávkovači byly použity kostky ledu, které byly zakoupeny nebo vytvořeny jiným způsobem.	V dávkovači lze použít pouze kostky ledu vytvořené automatem pro výrobu ledu.
Dávkovač nevydává vodu.	Je uzavřen hlavní vodovodní uzávěr. Viz závadu "Automat pro výrobu ledu nevytváří led".	Otevřete hlavní vodovodní uzávěr.
	Dveře chladničky nebo mrazničky nejsou uzavřené.	Zajistěte uzavření obou dveří.
Voda má nepříjemnou příchut' a/nebo zápach.	Voda byla v nádržce příliš dlouho.	Odeberte a vylijte 7 sklenic vody pro vyčištění zdroje. Odeberte a vylijte dalších 7 sklenic vody pro úplné vypláchnutí nádržky.
	Spotřebič není řádně připojen k vodovodu.	Připojte spotřebič k vodovodu, který přivádí pitnou vodu.
Zvuk padajícího ledu	Tento zvuk vzniká běžně při pádu automaticky vytvořeného ledu do zásobníku ledu. Hlasitost závisí na umístění chladničky.	
Zvuk napouštění vody	Tento zvuk vzniká běžně při napouštění automatu na výrobu ledu vodou po vypuštění automaticky vytvořeného ledu.	
Jiné	Prosíme Vás o důkladné prostudování kapitoly „Automat pro výrobu ledu a dávkovač“ této příručky.	

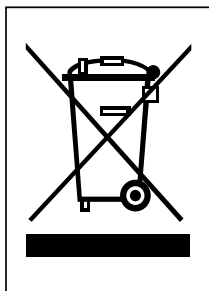

Likvidace starých spotřebičů

1. Pokud je u výrobku uveden symbol pojízdného kontejneru v přeškrtnutém poli, znamená to, že na výrobek se vztahuje směrnice Evropské unie číslo 2002/96/EC.
2. Všechny elektrické a elektronické výrobky by měly být likvidovány odděleně od běžného komunálního odpadu prostřednictvím sběrných zařízení zřízených za tímto účelem vládou nebo místní samosprávou.
3. Správný způsob likvidace starého elektrického spotřebiče pomáhá zamezit možným negativním dopadům na životní prostředí a zdraví.
4. Bližší informace o likvidaci starého spotřebiče získáte u místní samosprávy, ve sběrném zařízení nebo v obchodě, ve kterém jste výrobek zakoupili.

Tento produkt obsahuje fluórové plyny způsobující skleníkový efekt, které zahrňá Kjótský protokol. Informácie o fluórových plynch spôsobujúcich skleníkový efekt, ktoré sú použité ako chladivo v tejto chladničke.

Chemický názov	Zloženie plynov	Celkovo GWP (kgCO ₂ -eq)
R-134a	100% HFC-134a	1300