



LG

Life's Good

Téléviseur LCD | Téléviseur LCD à LED

MANUEL DE L'UTILISATEUR

MODÈLES DE TÉLÉVISEUR LCD

19LH2***
22LH2***
26LH2***
32LH2***
37LH2***
42LH2***
32LF2***
42LF2***
32LH3***
37LH3***
42LH3***
47LH3***
19LU5***
22LU5***
26LU5***

MODÈLES DE TÉLÉVISEUR LCD à LED

42LH9***
47LH9***
42SL9***
47SL9***

Lire attentivement ce manuel avant de procéder à l'utilisation de votre ensemble.

Conservez-le à portée de main pour pouvoir vous y reporter ultérieurement.

Notez le numéro de série et le numéro du modèle, qui figurent sur la plaque signalétique fixée à l'arrière du poste. Votre revendeur vous les demandera pour le service après vente.



HDMI, le logo HDMI et High-Definition Multimedia Interface sont des marques de commerce ou des marques déposées de HDMI Licensing LLC.

Uniquement 32/42/47/55SL8***

(Sauf 55SL8***)



Boulons pour l'assemblage du socle
(Voir page 20)



Dispositif de rangement des câbles
(Voir page 25)

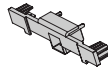

Capot de protection
(Voir page 22)



l'ATTACHE-CÂBLE
(Voir page 25)

(Uniquement 26/32/37/42LH2***, 32/42LF2***, 26LU5***, 32/37/42LH3***, 37/42LH5***, 32/42LH6***, 32/37LH7***, 42LH9***)



1 vis pour la fixation du socle
(Voir page 23)

Uniquement 42/47SL9***



20mm
Boulons pour l'assemblage du socle
(Voir page 20)



x 4

16mm



Dispositif de rangement des câbles
(Voir page 25)



l'ATTACHE-CÂBLE
(Voir page 25)



Télécommande

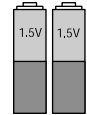

x 2

Piles

Support de montage mural (à acheter séparément)

RW120

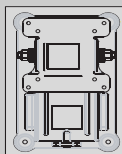

(19/22LH2***, 19/22LU5***)

RW230

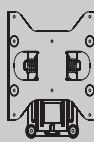

(26/32LH2***, 32LF2***, 26LU5***, 32LH3***, 32LH6***, 32LH7***, 32SL8***)

AW-47LG30M

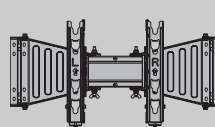

(32/37/42LH2***, 32/42LF2***, 32/37/42/47LH3***, 37/42/47LH5***, 32/42LH6***, 32/37/42/47LH7***, 42/47LH9***, 32/42/47SL8***, 42/47SL9***)

AW-55LH40M

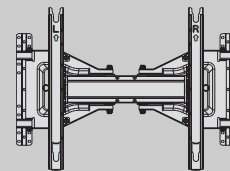

(55LH5***, 55SL8***)

Utilisez des vis de 12 mm (+0.5/-0.5) de long pour le support latéral du téléviseur.
(à acheter séparément) (Uniquement 42/47LH7***, 42/47SL8***, 42/47SL9***)

Ajustez le côté de l'assemblage
(avec entretoise de guidage)

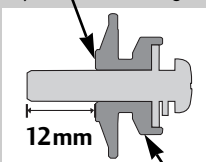

12mm

Entretoise de guidage

Ajustez le côté de l'assemblage
(sans entretoise de guidage)

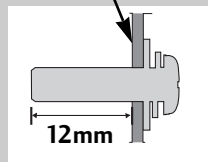

12mm

ACCESSOIRES

Assurez-vous que les accessoires suivants sont fournis avec votre téléviseur. S'il vous manque un ou plusieurs de ces accessoires, veuillez contacter le distributeur qui vous a vendu l'appareil.

- L'image peut être différente de celle affichée sur votre téléviseur.

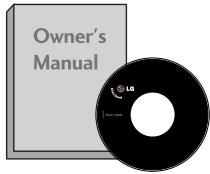

Mode d'emploi

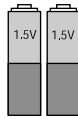

Piles (Sauf 42/47SL9***)



Cordon d'alimentation

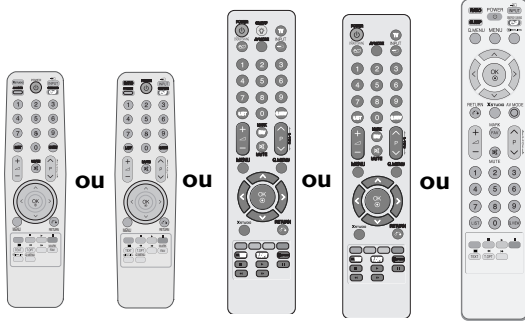

Télécommande (Sauf 42/47SL9***)

Cet accessoire n'est pas fourni avec tous les modèles.

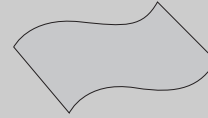

Chiffon doux

Nettoyez l'écran avec ce chiffon.

* Si la surface externe comporte des traces de doigts ou des taches, nettoyez-la avec un chiffon doux spécial.

Évitez de frotter lorsque vous tentez d'éliminer une tache. Vous risquez de rayer ou de décolorer la surface.

Uniquement 32/37/42/47LH7***



Dispositif de rangement des câbles (Voir page 25)



Capot de protection (Voir page 22)



(Uniquement 37/42/47LH7***)

Capot arrière du socle (Voir page 23)

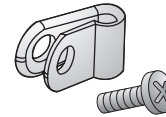

Support de protection et vis pour le cordon d'alimentation (Voir page 27)

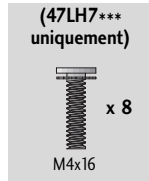
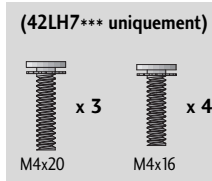
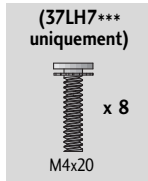
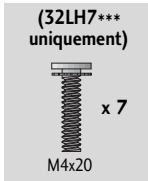

Boulons pour l'assemblage du socle (Voir page 19)



câble d'extension USB fourni

Veillez à utiliser le câble d'extension USB fourni, spécialement conçu à cet effet.

Uniquement 19/22/26LU5***

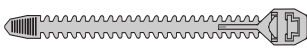

l'ATTACHE-CÂBLE (Voir page 24)

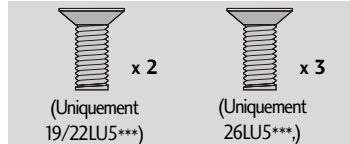

Boulons pour l'assemblage du socle (Voir page 18)

Uniquement 19/22LH2***



Dispositif de rangement des câbles (Voir page 24)

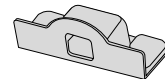

Capot de protection (Voir page 21)

Uniquement 26/32/37/42LH2***, 32/37/42/47LH3***, 37/42/47/55LH5***, 32/42LH6***, 42/47LH9***

(Sauf 55LH5***)

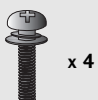

Boulons pour l'assemblage du socle (Voir page 19)

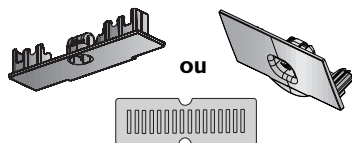

Capot de protection (Voir page 22)

Uniquement 32/42LF2***

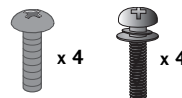

Boulons pour l'assemblage du socle (Voir page 18)

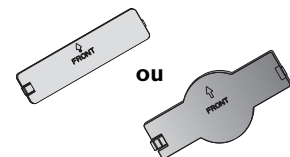

Capot de protection (Voir page 22)

TABLE DES MATIÈRES

accessories	1
-------------------	---

PRÉPARATION

COMMANDES DU PANNEAU AVANT	4
INFORMATIONS SUR LE PANNEAU ARRIÈRE	12
INSTALLATION DU SOCLE	18
SI VOUS N'UTILISEZ PAS LE SOCLE SUR PIED	21
RATTACHER LA TV À UN MEUBLE	23
SUPPORT EMERILLON	23
Utilisation du capot arrière du support	23
Positionnement de l'écran	23
COUVERTURE DU PANNEAU ARRIÈRE POUR LA DISPOSITION DES CÂBLES	24
Démontage du socle	26
Système de sécurité Kensington	26
Précautions d'installation	27
Fixation du cordon d'alimentation	27
Installation du socle	27
Montage au mur : Installation horizontale	28
Raccordement à une antenne	29

CONFIGURATION D'UN APPAREIL EXTERNE

CONFIGURATION DU RÉCEPTEUR HD	30
Branchement d'un DVD	33
CONFIGURATION D'UN MAGNÉTOSCOPE	35
CONFIGURATION D'UNE AUTRE SOURCE AUDIO/VIDÉO	37
STÉRÉO EXTERNE	38
CONFIGURATION SORTIE AV (OUTPUT AV)	39
CONFIGURATION DE L'ENTRÉE USB	40
CONFIGURATION D'UN PC	41
- Configuration de l'écran pour le mode PC ..	44

UTILISATION DU TÉLÉVISEUR/CONTRÔLE DES CHAÎNES EXTERNE

Fonctions des touches de la télécommande ..	48
Mise sous tension du téléviseur	57
Sélection des programmes	57
Réglage du volume	57
MENU RAPIDE	58
SÉLECTION ET RÉGLAGE DES MENUS À L'ÉCRAN ..	59
Mémorisation des chaînes	60
RECHERCHE MANUELLE	61

EDITION DES CHAÎNES	63
Table des programmes	65
réglage des chaînes favorites	66
LISTE DES ENTRÉES	67
Labels des sources	68
 SIMPLINK	69
Blocage Touches	71
Réinitialisation (Retour aux réglages d'usine)	72
MODE AV	73

UTILISATION DE BLUETOOTH

Précautions lors de l'utilisation de Bluetooth ..	74
PARAMÉTRAGE DE BLUETOOTH	75
DÉFINIR LE CODE PIN DU TÉLÉVISEUR	76
CASQUE BLUETOOTH	
- Connexion d'un nouveau casque Bluetooth ..	77
- Connexion à un casque Bluetooth déjà enreg- istré	77
- Déconnexion du casque Bluetooth pendant l'utilisation	78
- Demande de connexion du casque Bluetooth au téléviseur	78
GESTION D'UN APPAREIL BLUETOOTH ENREGISTRÉ ..	79
MES INFORMATIONS BLUETOOTH.	80
RÉCEPTION DE PHOTOS VIA UN APPAREIL BLUETOOTH EXTERNE	81
ÉCOUTE DE MUSIQUE À PARTIR D'UN APPAREIL BLUETOOTH EXTERNE	81

POUR UTILISER UN PÉRIPHÉRIQUE USB

Raccordement d'un périphérique USB	82
LISTE DES PHOTOS	83
LISTE DE MUSIQUE	87
LISTE DES FILMS	90
Code d'enregistrement DivX	93
Désactivation	94

RÉGLAGES DE L'IMAGE

RÉGLAGE DE LA TAILLE DE L'IMAGE (FORMAT D'IMAGE)	95
⊞ Économie d'énergie	97
RÉGLAGES PRÉDÉFINIS DE L'IMAGE	
- Mode image – Réglages prédéfinis	98
RÉGLAGE MANUEL DE L'IMAGE	
- Mode image - Option Utilisateur	99
TECHNOLOGIE D'OPTIMISATION DE L'IMAGE	100
Contrôle expert de l'image	101
RÉINITIALISATION DE L'IMAGE	104
L'intensité de retro-éclairage local.....	105
VOYANT LUMINEUX	106
Mode démo	107
Réglage du mode	108

RÉGLAGES DU SON ET DE LA LANGUE

NIVELAGE AUTOMATIQUE DU VOLUME (VOLUME AUTO.)	109
RÉGLAGES PRÉDÉFINIS DU SON : MODE SON	110
RÉGLAGES DU SON : MODE UTILISATEUR	111
SRS TruSurround XT	111
Son optimisé	112
VOIX NETTE II	113
Balance	114
ACTIVATION ET DÉSACTIVATION DES HAUT-PARLEURS	115
Sélection de la sortie audio	116
REINITIALISATION DES PARAMETRES AUDIO	117
I/II	
- Réception stéréo/bilingue	118
- Réception NICAM	119
- Sélection de la sortie audio des haut-parleurs	119
SÉLECTION DU LANGUE DU MENU À L'ÉCRAN	120

RÉGLAGE DE L'HEURE

Horloge	121
ACTIVATION ET DÉSACTIVATION DU MINUTEUR	122
RÉGLAGE DE LA MINUTERIE DE VEILLE	122

Télétexte

Pour activer/désactiver le télétexte	123
Texte SIMPLE	123
Texte TOP	123
FASTEXT	124
Fonctions télétexte spéciales	124

annexe

DÉPANNAGE	125
ENTRETIEN	127
SPÉCIFICATIONS DE L'APPAREIL	128
Codes IR	133
INSTALLATION D'UN SYSTÈME DE COMMANDE EXTERNE	135

PRÉPARATION

COMMANDES DU PANNEAU AVANT

- L'image peut être différente de celle affichée sur votre téléviseur.

⚠ ATTENTION

- ▶ S'il n'est pas possible de mettre le téléviseur sous tension à l'aide de la télécommande, appuyez sur la touche marche/arrêt principale du téléviseur. (Si vous avez appuyé sur la touche marche/arrêt du téléviseur pour l'éteindre, vous ne pourrez pas l'allumer avec la télécommande.)

Uniquement 19/22/26/32/37/42LH2*, 32/37/42/47LH3*****

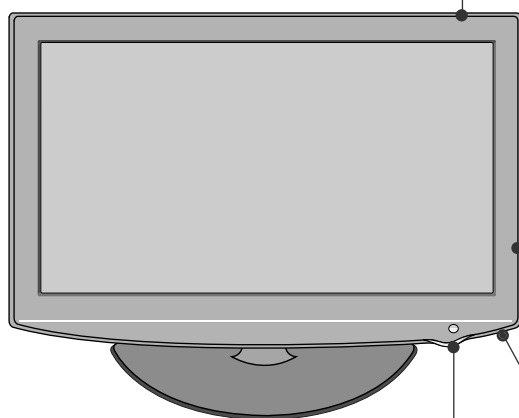
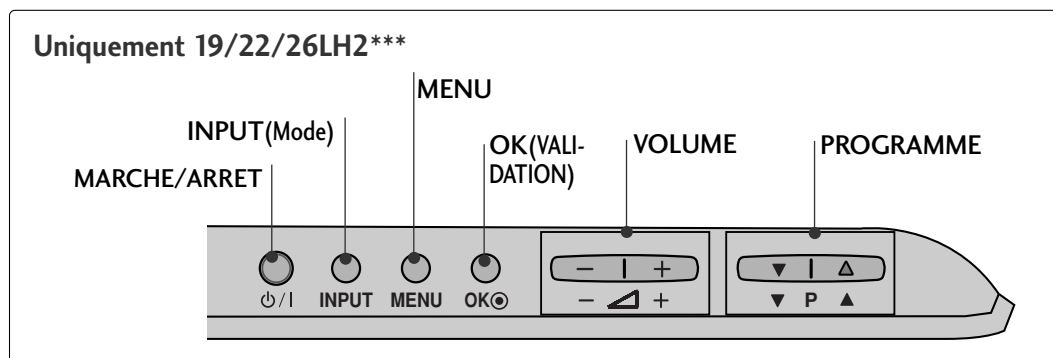

Uniquement 32/37/42LH2*, 32/37/42/47LH3*****

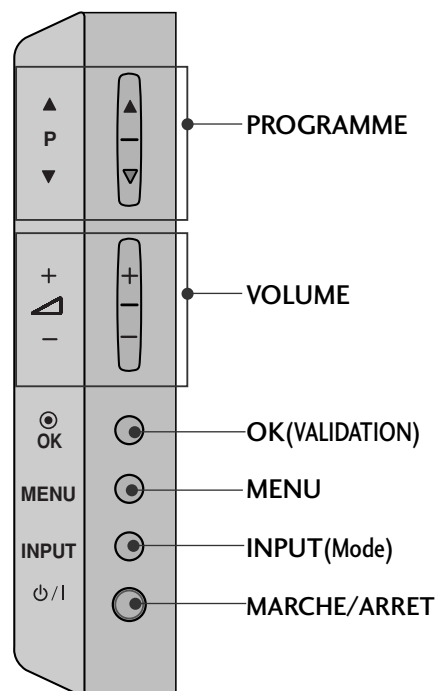

Récepteur de la télécommande

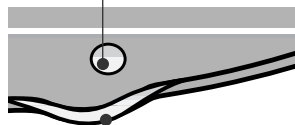

VOYANT DE MISE SOUS TENSION/STANDBY (VEILLE)

- S'éclaire en rouge lorsque le téléviseur est en mode veille.
- S'illumine en bleu lorsque le téléviseur est allumé.

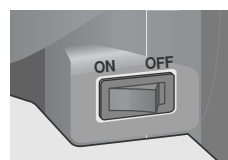

Commutateur de mise sous tension
(Sauf 19/22LH2***)

- L'image peut être différente de celle affichée sur votre téléviseur.

Uniquement 19/22/26LU5***

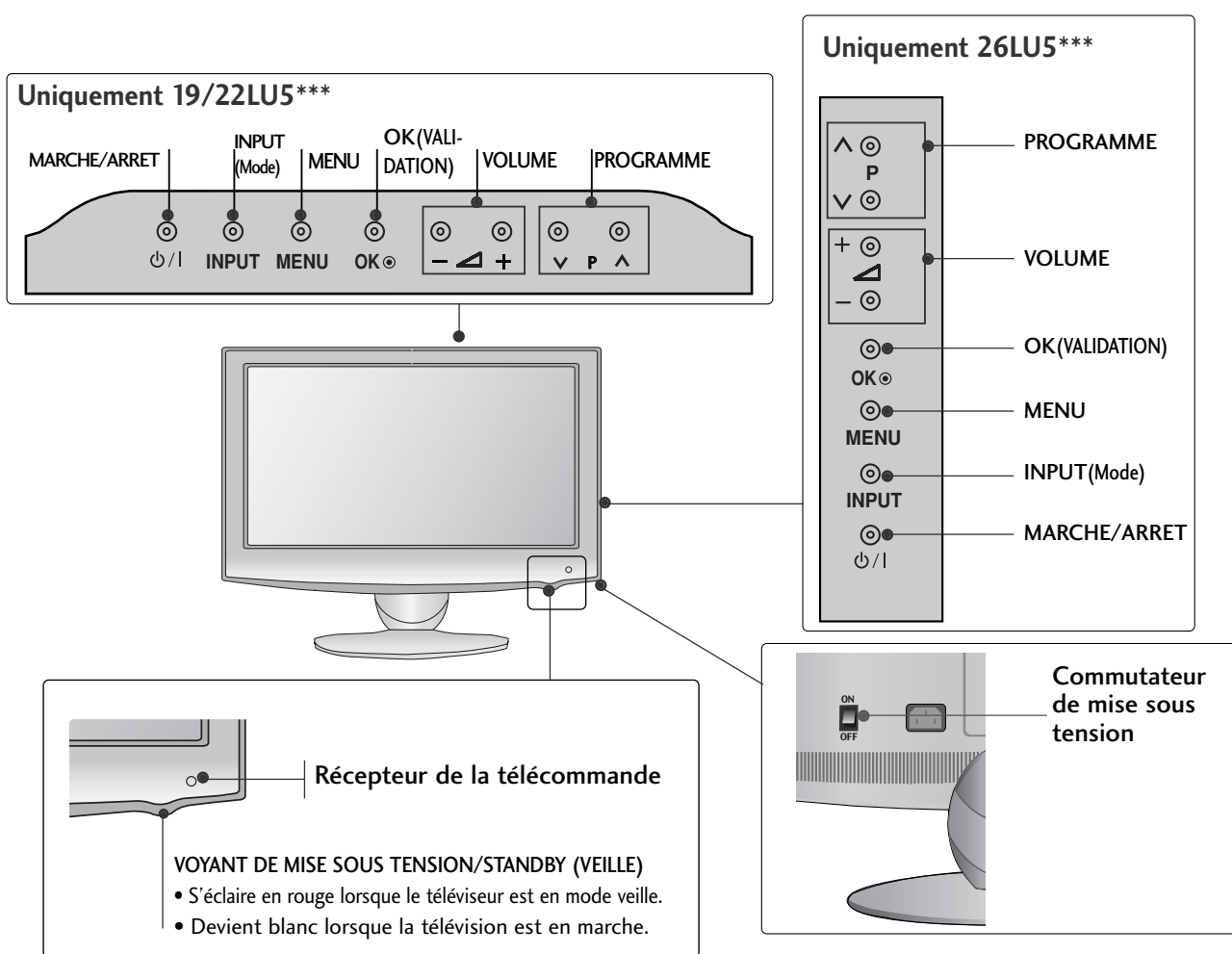

PRÉPARATION

▪ L'image peut être différente de celle affichée sur votre téléviseur.

Uniquement 32/42LF2***

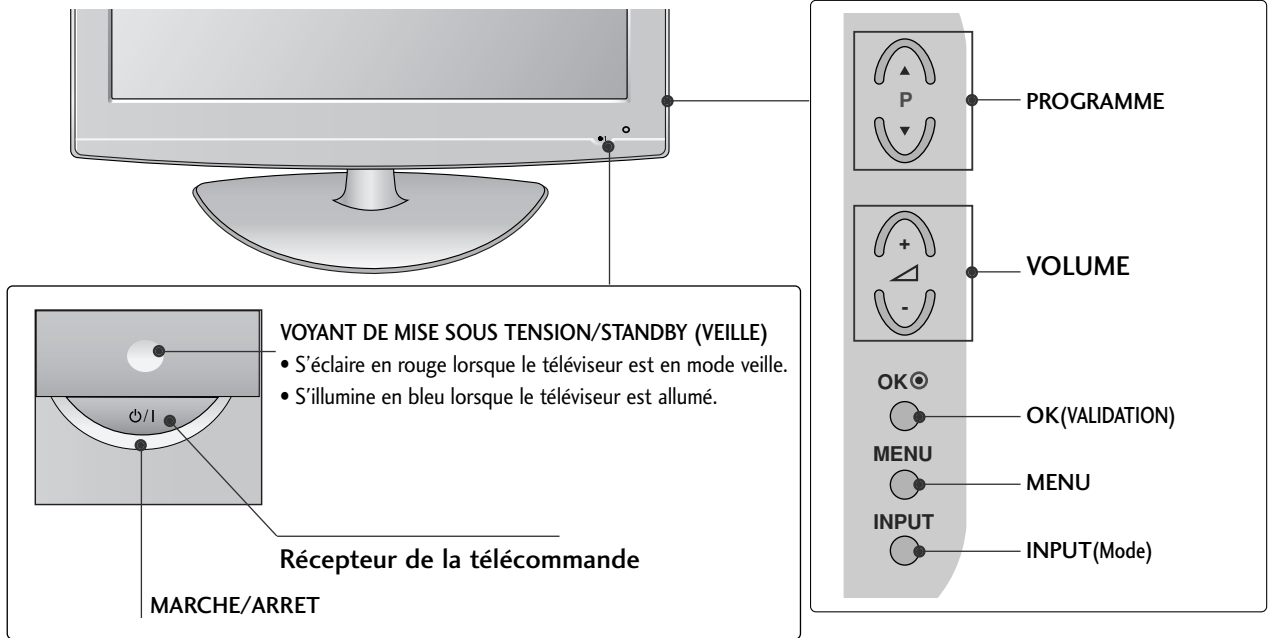

▪ L'image peut être différente de celle affichée sur votre téléviseur.

Uniquement 42/47SL9***

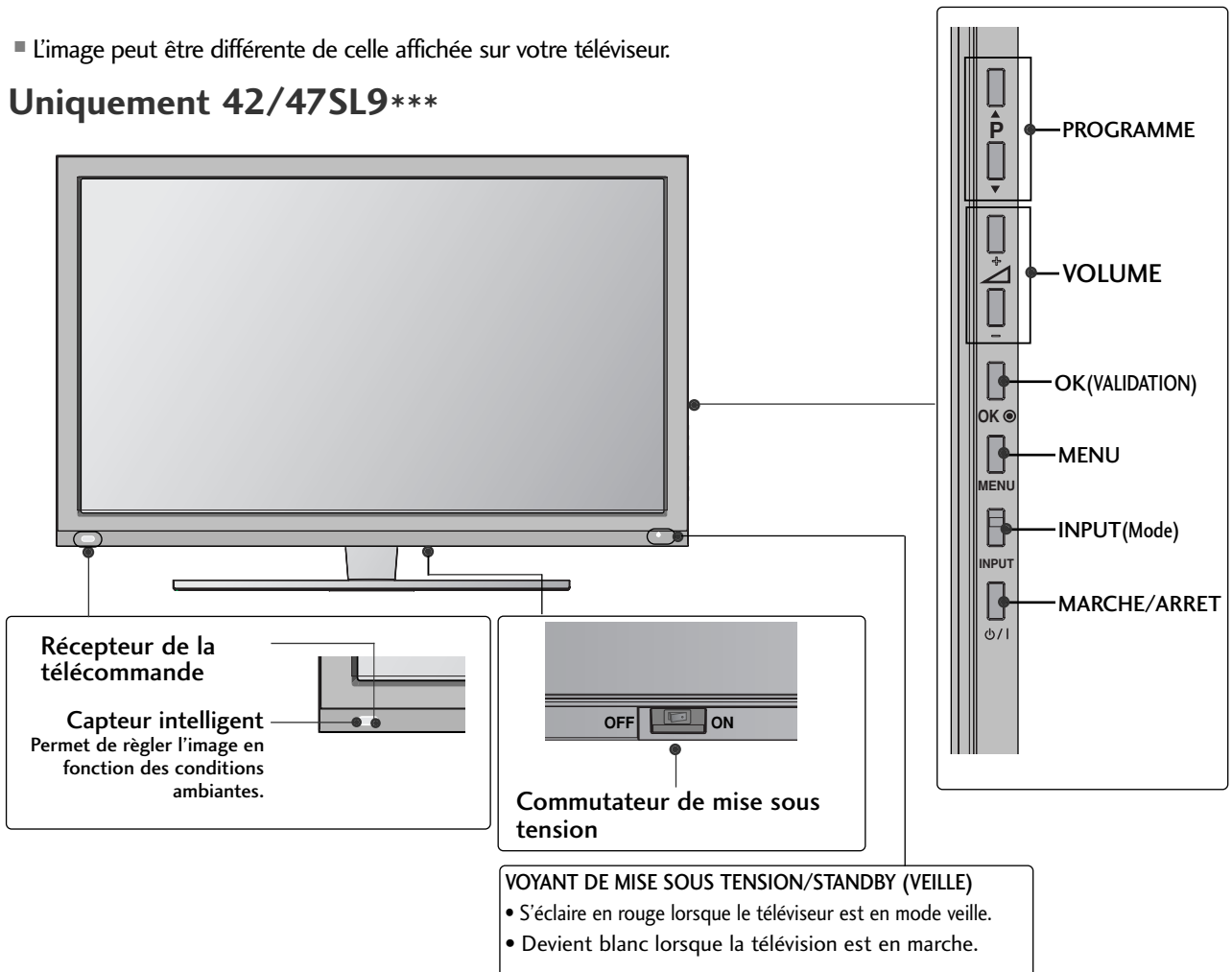

- L'image peut être différente de celle affichée sur votre téléviseur.

Uniquement 37/42/47/55LH5***

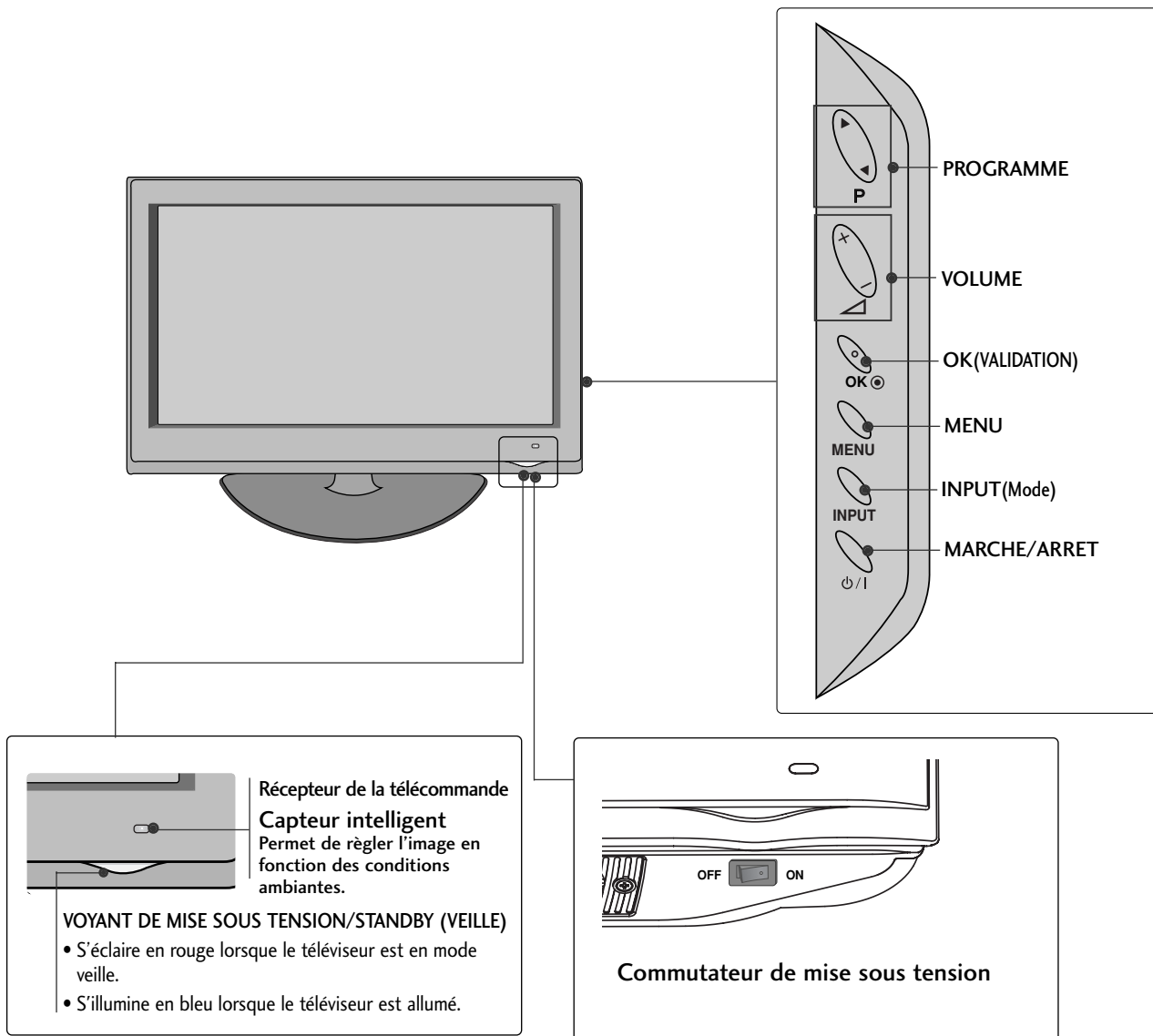

PRÉPARATION

- L'image peut être différente de celle affichée sur votre téléviseur.

Uniquement 32/37/42/47LH7***

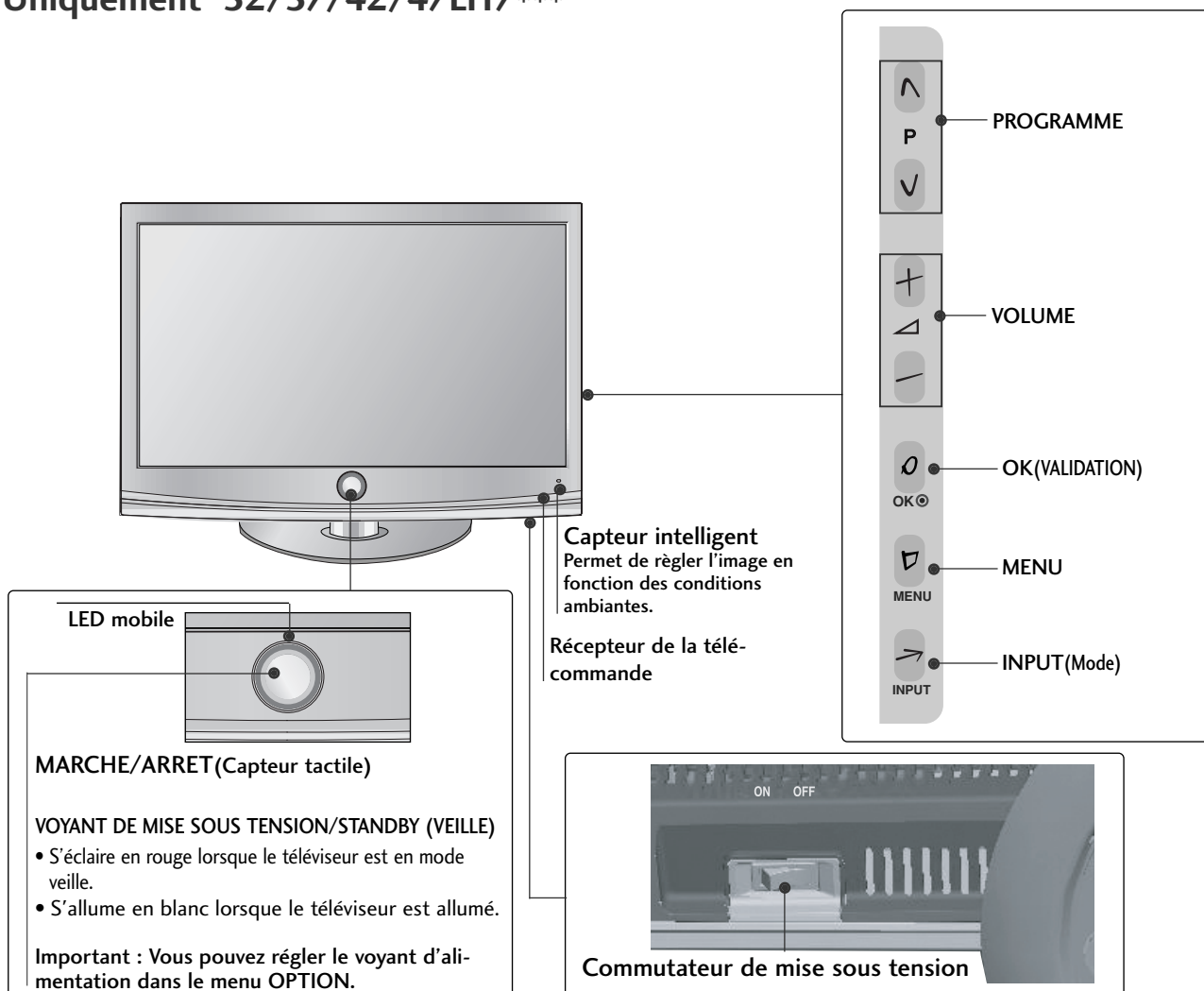

- L'image peut être différente de celle affichée sur votre téléviseur.

Uniquement 42/47LH9***

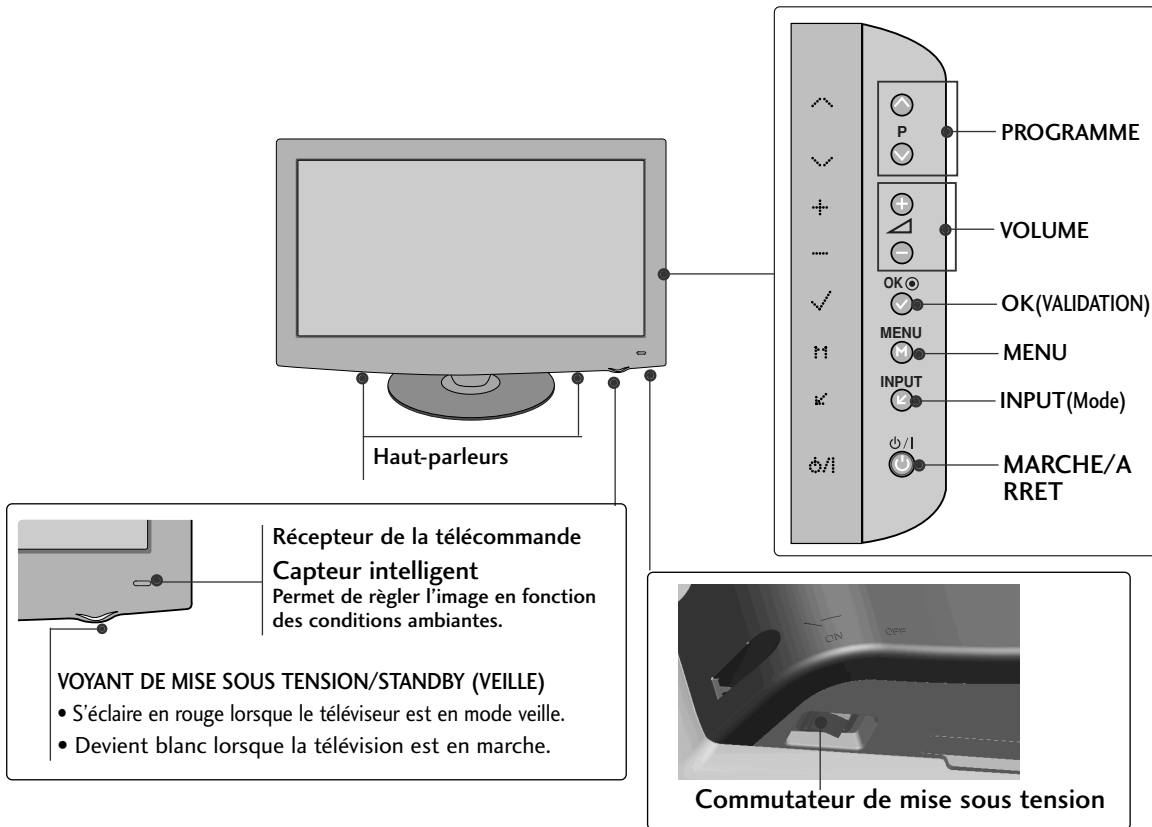

PRÉPARATION

- L'image peut être différente de celle affichée sur votre téléviseur.

Uniquement 32/42LH6***

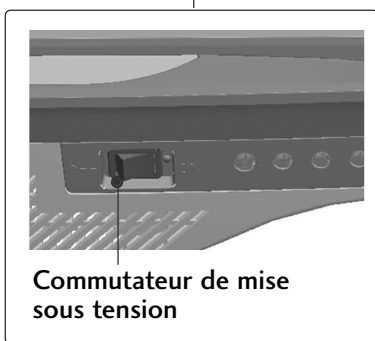
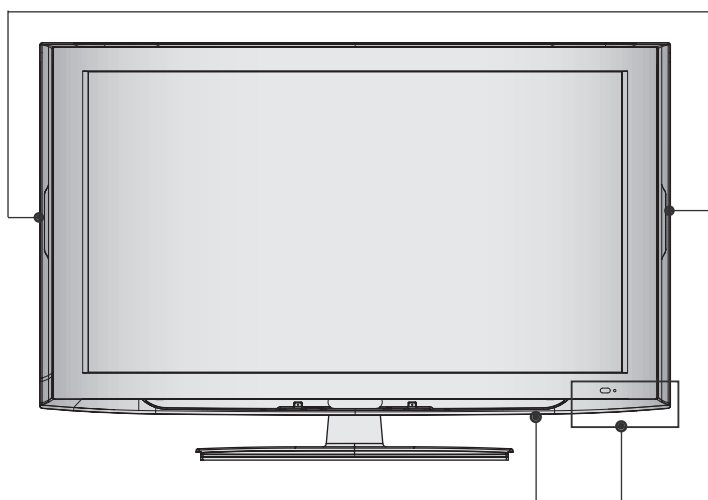

Commutateur de mise sous tension

VOYANT DE MISE SOUS TENSION
(Uniquement 42LH6***)

- S'illumine en bleu lorsque le téléviseur est allumé.

Récepteur de la télécommande

Capteur intelligent

Permet de régler l'image en fonction des conditions ambiantes.

VOYANT DE MISE SOUS TENSION/STANDBY (VEILLE)

- S'éclaire en rouge lorsque le téléviseur est en mode veille.
- S'illumine en bleu lorsque le téléviseur est allumé.

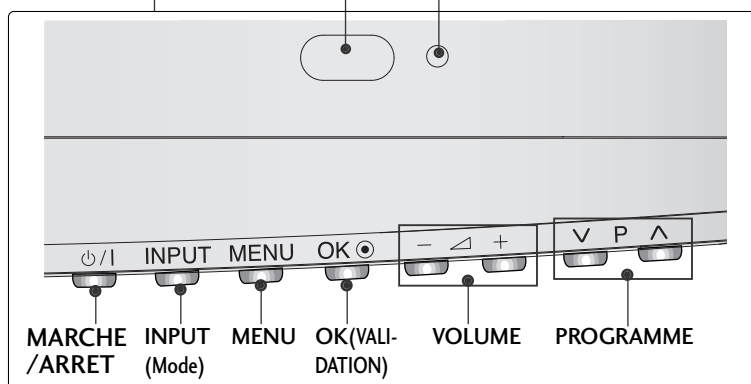

- L'image peut être différente de celle affichée sur votre téléviseur.

Uniquement 32/42/47/55SL8***

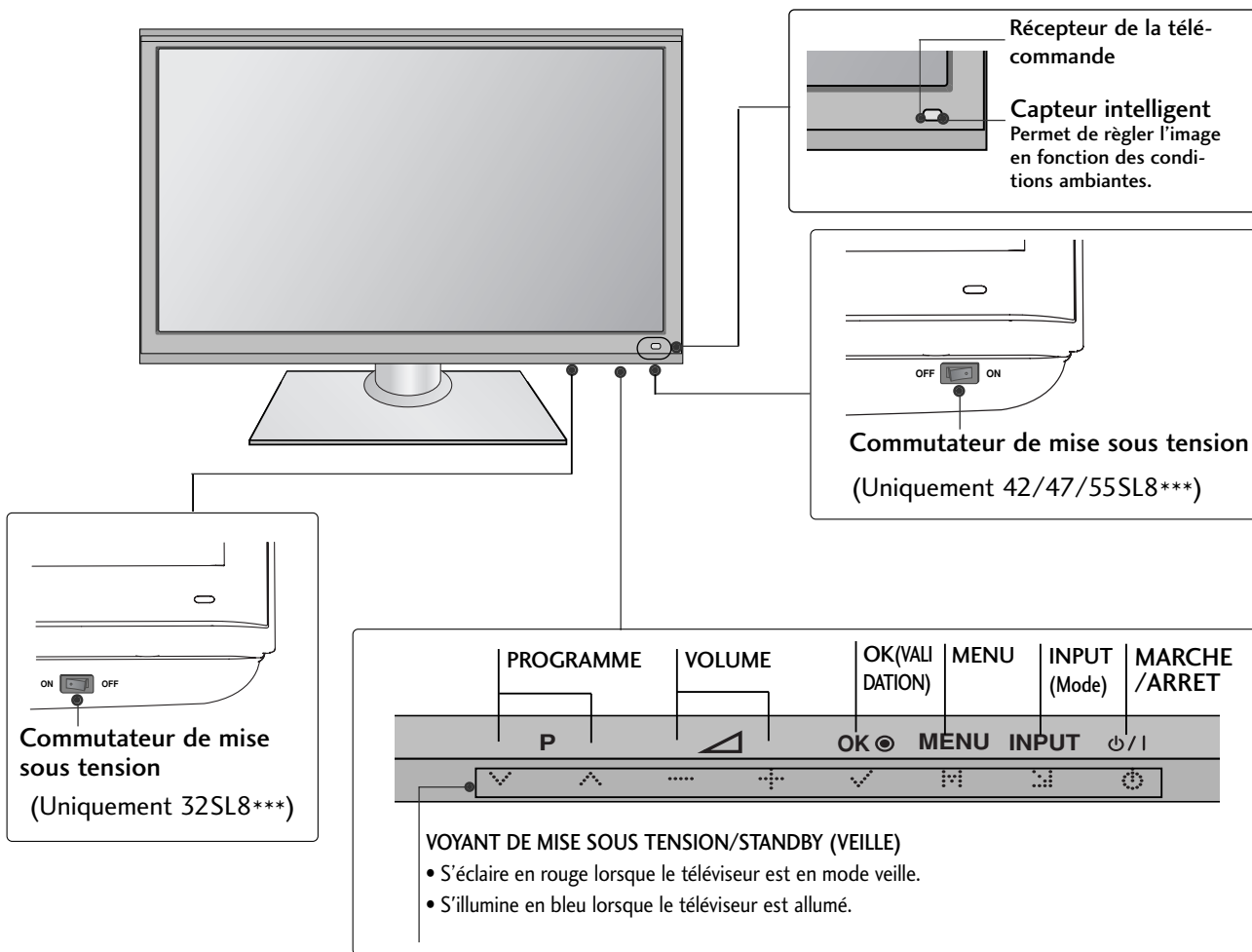

PRÉPARATION

INFORMATIONS SUR LE PANNEAU ARRIÈRE

■ L'image peut être différente de celle affichée sur votre téléviseur.

Uniquement 19/22/26/32/37/42LH2*, 32/42LF2***, 32/37/42/47LH3***
(Voir page 13)**

**Uniquement
32/37/42/47LH3***,
32/37/42LH23****

**Uniquement
32/42LF2*****

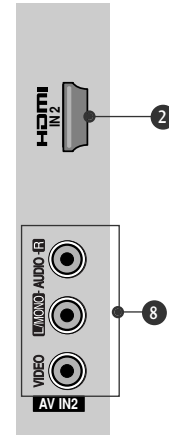
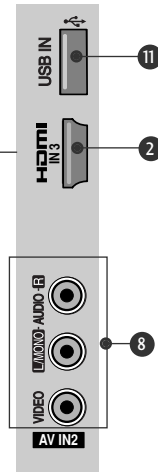
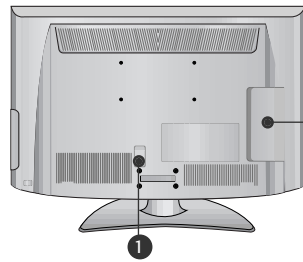

Uniquement 19/22LH2***

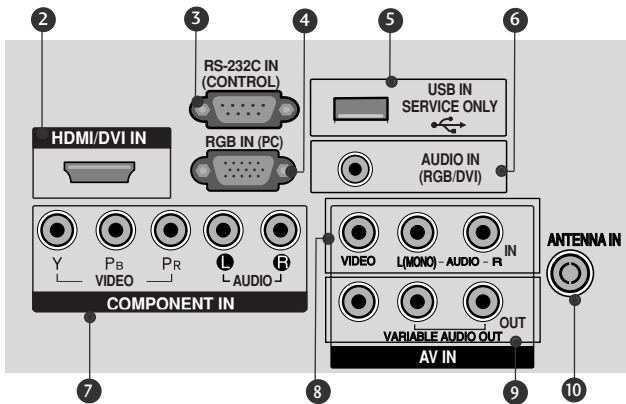

Uniquement 32/37/42/47LH3*, 32/37/42LH23****

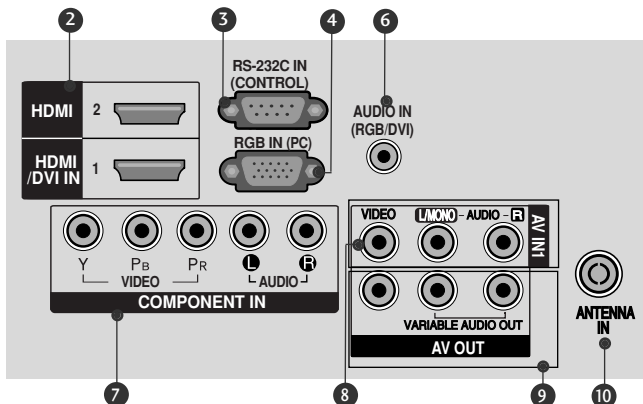

Uniquement 26/32/37/42LH20**

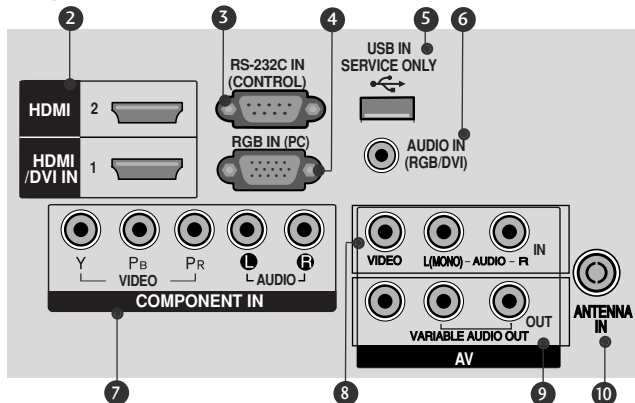

Uniquement 32/42LF2***

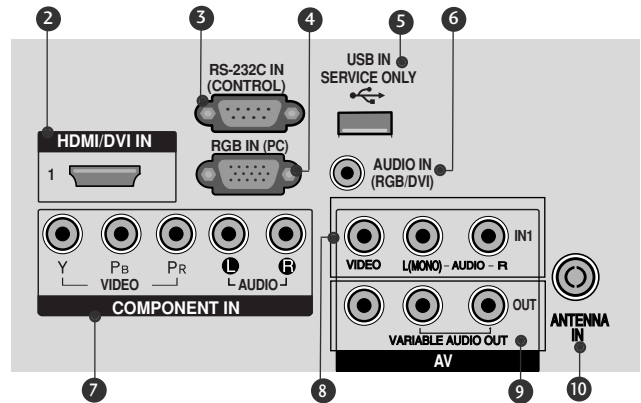

■ L'image peut être différente de celle affichée sur votre téléviseur.

Uniquement 19/22/26LU5*, 37/42/47/55LH5***, 42/47LH9*****

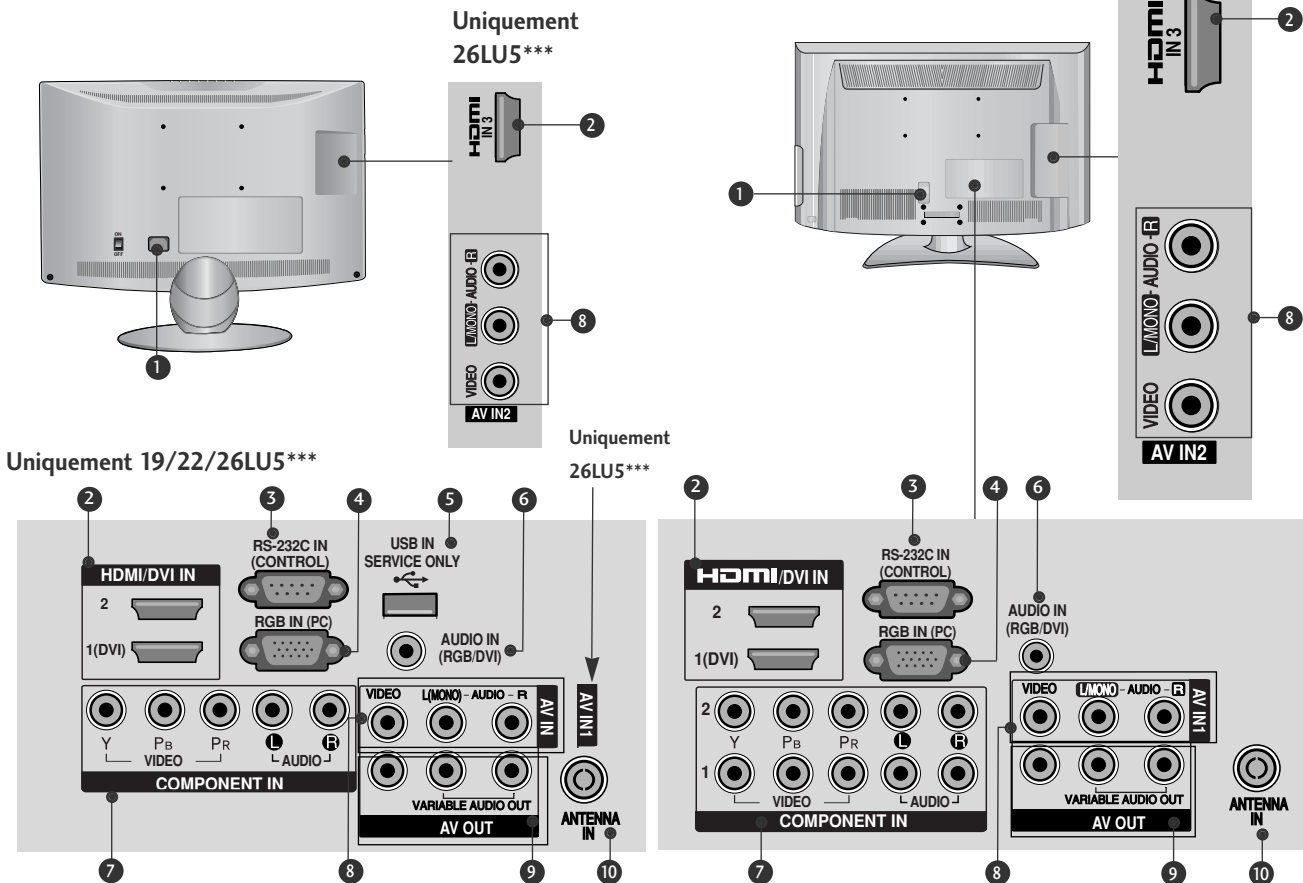

1 Prise du cordon d'alimentation
Ce téléviseur fonctionne en alimentation en alternatif (CA). La tension est indiquée à la section Spécifications. Ne jamais faire fonctionner le téléviseur en courant continu (CC).

2 Entrée HDMI
Connectez le signal HDMI à la borne HDMI IN. Vous pouvez également connecter le signal DVI (VIDEO) au port HDMI/DVI à l'aide du câble DVI à HDMI.

3 Port d'entrée RS-232C
Raccordez cette entrée au port RS-232C d'un ordinateur.
Ce port est utilisé pour les modes service ou hôtel.

4 Entrée RVB IN
Raccordez la sortie d'un ordinateur.

5 PORT DÉDIÉ AUX OPÉRATIONS DE RÉPARATION

6 Entrée audio RVB/DVI
Raccordez-lui la sortie son d'un ordinateur.

7 Entrée composantes
Raccordez un appareil audiovisuel en composantes à ces prises.

8 Périrel euroconnecteur
Raccordez l'entrée ou la sortie de la prise Périrel d'un périphérique externe à ces prises.

9 Sortie AV
Reliez l'audio/video dans des plots de l'autre TV ou le moniteur aux prises sortie AV du téléviseur.
Sortie Variable Audio
Raccordez un amplificateur externe ou un caisson de graves à votre système son surround.

10 Entrée antenne
Connectez des signaux numériques en liaison radio à cette prise.

11 Port USB IN
Raccordez le périphérique de stockage USB à cette prise.

PRÉPARATION

INFORMATIONS SUR LE PANNEAU ARRIÈRE

- L'image peut être différente de celle affichée sur votre téléviseur.

Uniquement 32/42LH6***

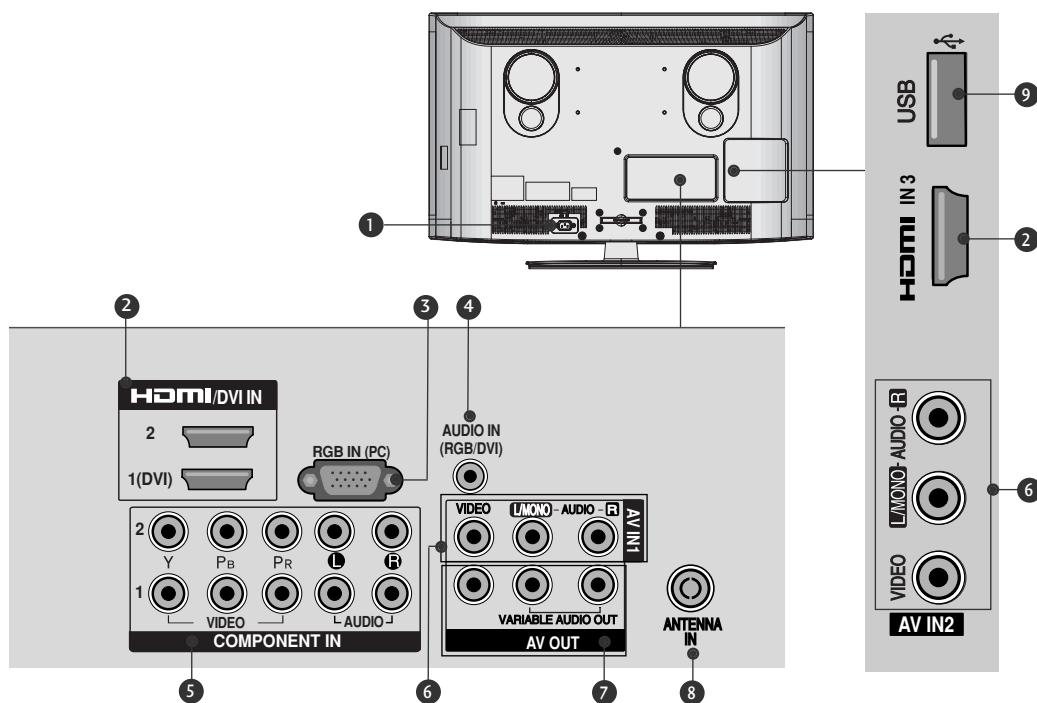

- 1** Prise du cordon d'alimentation
Ce téléviseur fonctionne sur courant alternatif (CA).
La tension est indiquée sur la page des Spécifications. N'essayez jamais d'utiliser ce téléviseur sur courant continu (CC).
- 2** Entrée HDMI
Raccordez un signal HDMI à l'entrée HDMI IN. Vous pouvez également raccorder un signal DVI (VIDÉO) au port HDMI/DVI à l'aide d'un câble DVI-HDMI.
- 3** Entrée RVB IN
Raccordez la sortie d'un ordinateur.
- 4** Entrée audio RVB/DVI
Raccordez-lui la sortie son d'un ordinateur.
- 5** Entrée composantes
Raccordez un appareil audiovisuel en composantes à ces prises.
- 6** Péritel euroconnecteur
Raccordez l'entrée ou la sortie de la prise Péritel d'un périphérique externe à ces prises.
- 7** Sortie AV
Reliez l'audio/video dans des plots de l'autre TV ou le moniteur aux prises sortie AV du téléviseur.
Sortie Variable Audio
Raccordez un amplificateur externe ou un caisson de graves à votre système son surround.
- 8** Entrée antenne
Connectez des signaux numériques en liaison radio à cette prise.
- 9** Port USB IN
Raccordez le périphérique de stockage USB à cette prise.

Uniquement 32/37/42/47LH7***

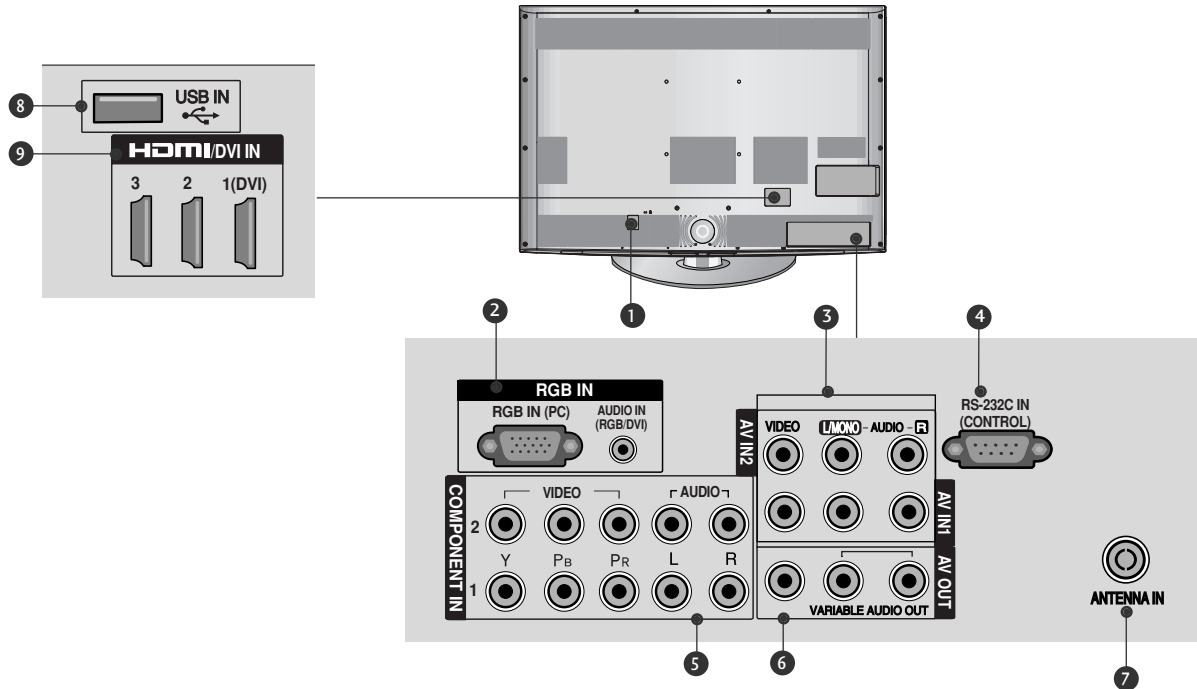

- 1** Prise du cordon d'alimentation
Ce téléviseur fonctionne sur courant alternatif (CA). La tension est indiquée sur la page des Spécifications. N'essayez jamais d'utiliser ce téléviseur sur courant continu (CC).
- 2** Entrée RVB IN
Raccordez la sortie d'un ordinateur.
Entrée audio RVB/DVI
Raccordez-lui la sortie son d'un ordinateur.
- 3** Péritel euroconnecteur
Raccordez l'entrée ou la sortie de la prise Péritel d'un périphérique externe à ces prises.
- 4** Port d'entrée RS-232C
Raccordez cette entrée au port RS-232C d'un ordinateur.
Ce port est utilisé pour les modes service ou hôtel.
- 5** Entrée composantes
Raccordez un appareil audiovisuel en composantes à ces prises.
- 6** Sortie AV
Reliez l'audio/video dans des plots de l'autre TV ou le moniteur aux prises sortie AV du téléviseur.
Sortie Variable Audio
Raccordez un amplificateur externe ou un caisson de graves à votre système son surround.
- 7** Entrée antenne
Connectez des signaux numériques en liaison radio à cette prise.
- 8** Port USB IN
Raccordez le périphérique de stockage USB à cette prise.
- 9** Entrée HDMI
Raccordez un signal HDMI à l'entrée HDMI IN. Vous pouvez également raccorder un signal DVI (VIDÉO) au port HDMI/DVI à l'aide d'un câble DVI-HDMI.

PRÉPARATION

- L'image peut être différente de celle affichée sur votre téléviseur.

Uniquement 32/42/47/55SL8***

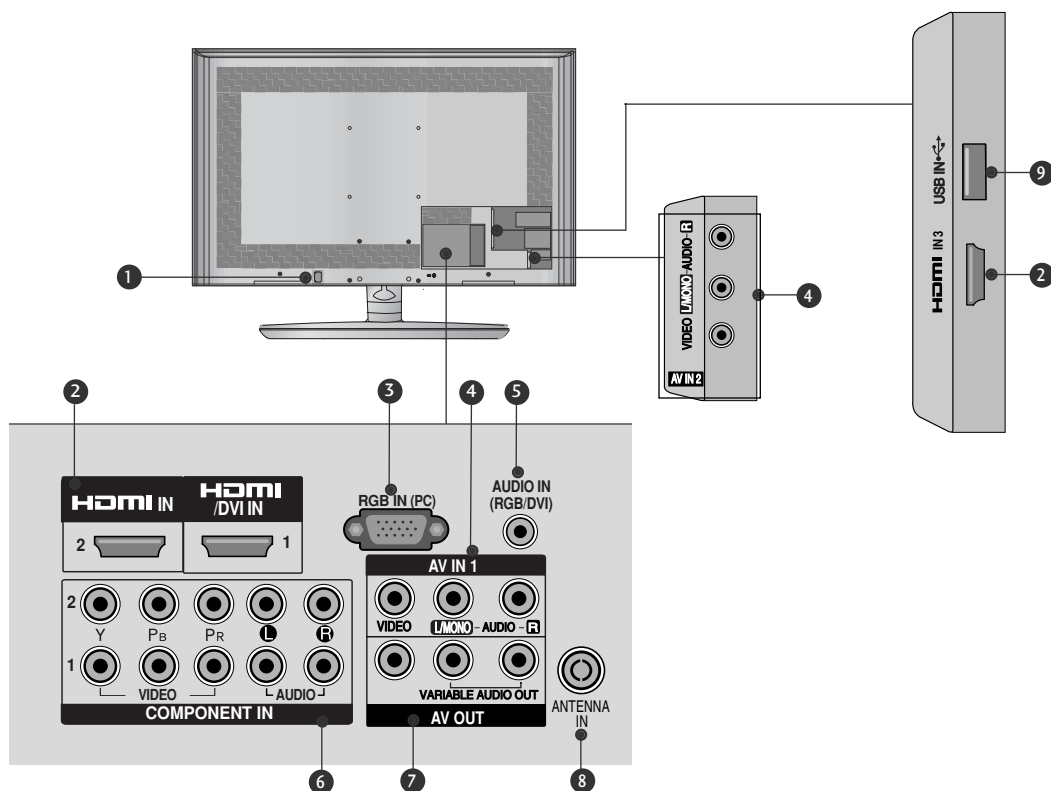

- 1** Prise du cordon d'alimentation
Ce téléviseur fonctionne sur courant alternatif (CA). La tension est indiquée sur la page des Spécifications. N'essayez jamais d'utiliser ce téléviseur sur courant continu (CC).
- 2** Entrée HDMI
Raccordez un signal HDMI à l'entrée HDMI IN. Vous pouvez également raccorder un signal DVI (VIDÉO) au port HDMI/DVI à l'aide d'un câble DVI-HDMI.
- 3** Entrée RVB IN
Raccordez la sortie d'un ordinateur.
- 4** Périitel euroconnecteur
Raccordez l'entrée ou la sortie de la prise Périitel d'un périphérique externe à ces prises.
- 5** Entrée audio RVB/DVI
Raccordez-lui la sortie son d'un ordinateur.
- 6** Entrée composantes
Raccordez un appareil audiovisuel en composantes à ces prises.
- 7** Sortie AV
Reliez l'audio/video dans des plots de l'autre TV ou le moniteur aux prises sortie AV du téléviseur.
Sortie Variable Audio
Raccordez un amplificateur externe ou un caisson de graves à votre système son surround.
- 8** Entrée antenne
Connectez des signaux numériques en liaison radio à cette prise.
- 9** Port USB IN
Raccordez le périphérique de stockage USB à cette prise.

- L'image peut être différente de celle affichée sur votre téléviseur.

Uniquement 42/47SL9***

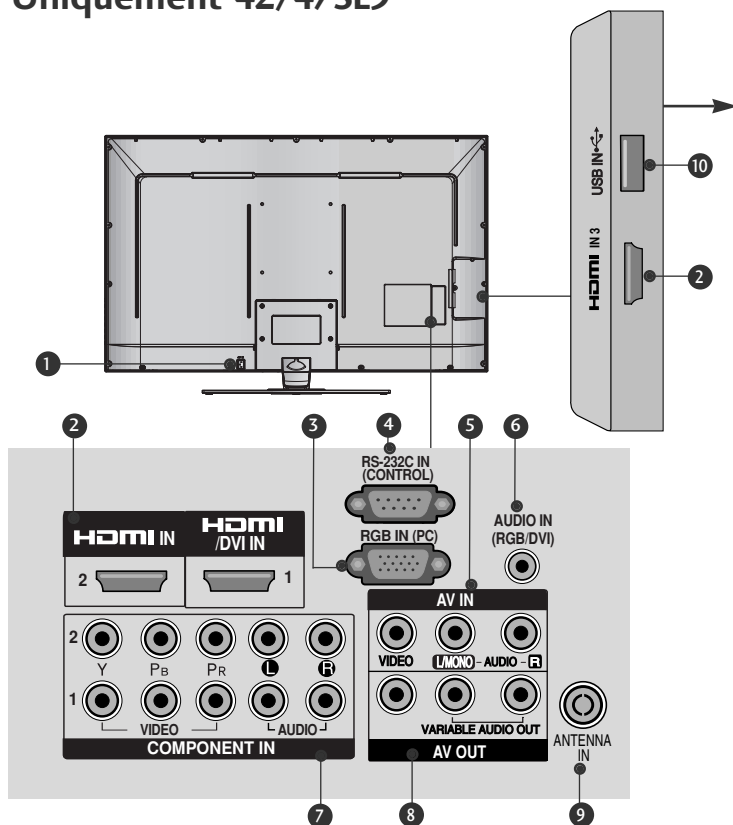

⚠ ATTENTION

- Pour assurer une connexion optimale avec un câble HDMI (Uniquement HDMI IN 3) / un périphérique USB, n'utilisez pas des produits présentant une épaisseur supérieure à :

*A ≤ 10mm

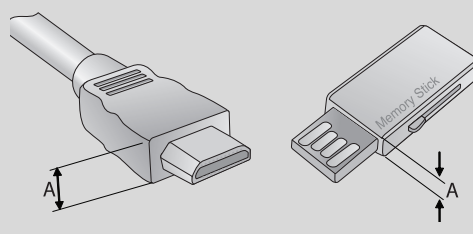

- 1** Prise du cordon d'alimentation
Ce téléviseur fonctionne sur courant alternatif (CA). La tension est indiquée sur la page des Spécifications. N'essayez jamais d'utiliser ce téléviseur sur courant continu (CC).
- 2** Entrée HDMI
Raccordez un signal HDMI à l'entrée HDMI IN. Vous pouvez également raccorder un signal DVI (VIDÉO) au port HDMI/DVI à l'aide d'un câble DVI-HDMI.
- 3** Entrée RVB IN
Raccordez la sortie d'un ordinateur.
- 4** Port d'entrée RS-232C
Raccordez cette entrée au port RS-232C d'un ordinateur.
Ce port est utilisé pour les modes service ou hôtel.
- 5** Péritel euroconnecteur
Raccordez l'entrée ou la sortie de la prise Péritel d'un périphérique externe à ces prises.
- 6** Entrée audio RVB/DVI
Raccordez-lui la sortie son d'un ordinateur.
- 7** Entrée composantes
Raccordez un appareil audiovisuel en composantes à ces prises.
- 8** Sortie AV
Reliez l'audio/video dans des plots de l'autre TV ou le moniteur aux prises sortie AV du téléviseur.
Sortie Variable Audio
Raccordez un amplificateur externe ou un caisson de graves à votre système son surround.
- 9** Entrée antenne
Connectez des signaux numériques en liaison radio à cette prise.
- 10** Port USB IN
Raccordez le périphérique de stockage USB à cette prise.

PRÉPARATION

INSTALLATION DU SOCLE

- L'image peut être différente de celle affichée sur votre poste de télévision.
- Lorsque vous assemblez le pied de bureau, vérifiez que l'écrou est complètement serré (dans le cas contraire, le produit pourrait basculer après son installation). Si vous serrez exagérément l'écrou, l'écrou pourrait dévier de la pièce de serrage de l'écrou.

Uniquement 19/22LH2***

- 1 Couchez avec précaution l'écran de télévision sur une surface rembourrée pour éviter d'abimer l'écran.

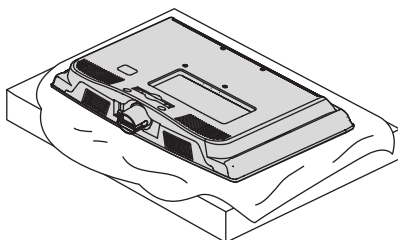

- 2 Montez la télévision comme indiqué.

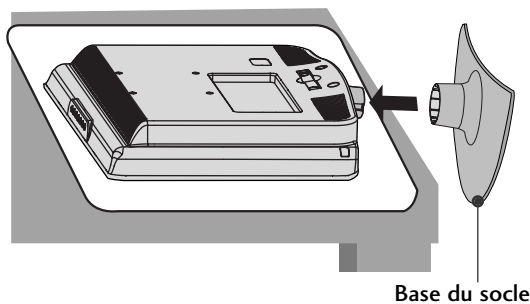

Uniquement 19/22/26LU5***

- 1 Couchez avec précaution l'écran de télévision sur une surface rembourrée pour éviter d'abimer l'écran.

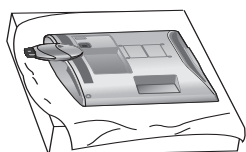

- 2 Fixez fermement à l'aide des 2 ou 3 vis en utilisant les orifices prévus à cet effet, situés à l'arrière de la télévision.

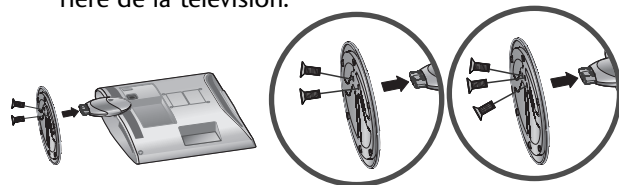

(Uniquement 26LU5***)

Uniquement 32/42LF2***

- 1 Couchez avec précaution l'écran de télévision sur une surface rembourrée pour éviter d'abimer l'écran.

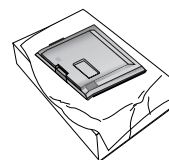

- 2 Assemblez les pièces du **corps du socle** avec la **base du socle** du téléviseur.

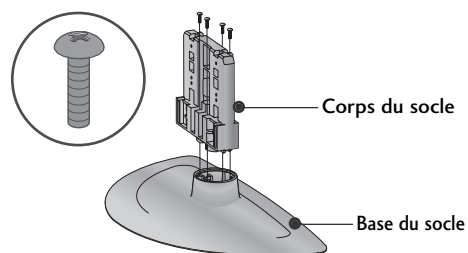

- 3 Montez la télévision comme indiqué.

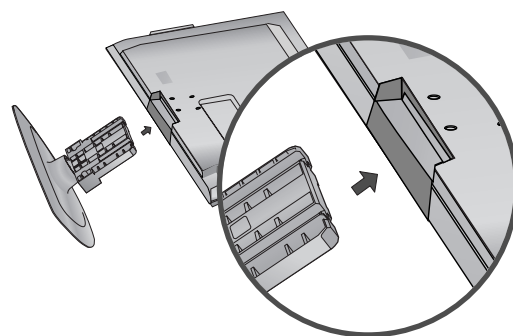

- 4 Fixez fermement à l'aide des 4 vis en utilisant les orifices prévus à cet effet, situés à l'arrière de la télévision.

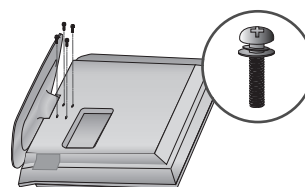

Uniquement 26/32/37/42LH2***,
32/37/42/47LH3***,
37/42/47LH5***, 32/42LH6***,
42/47LH9***

- 1 Couchez avec précaution l'écran de télévision sur une surface rembourrée pour éviter d'abimer l'écran.

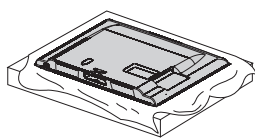

- 2 Montez la télévision comme indiqué.

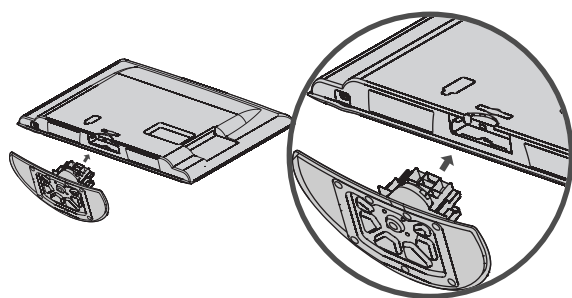

- 3 Fixez fermement à l'aide des 4 vis en utilisant les orifices prévus à cet effet, situés à l'arrière de la télévision.

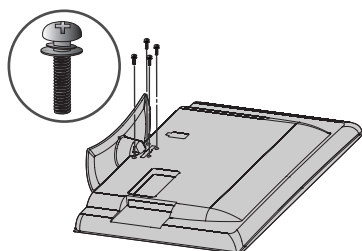

Uniquement 32/37/42/47LH7***

- 1 Couchez avec précaution l'écran de télévision sur une surface rembourrée pour éviter d'abimer l'écran.

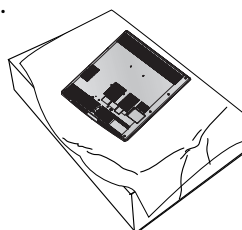

- 2 Assemblez les pièces du corps du socle avec la base du socle du téléviseur.

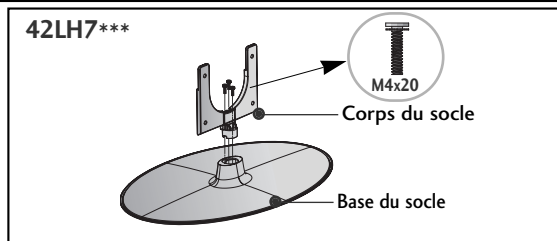
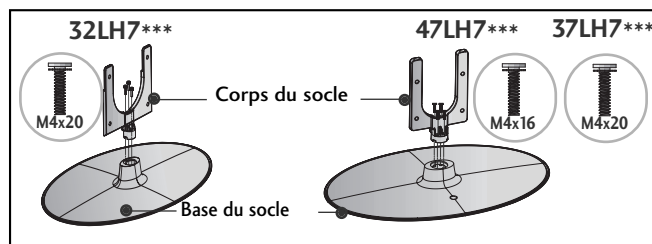

- 3 Montez la télévision comme indiqué.

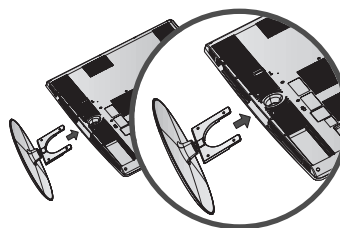

- 4 Fixez fermement à l'aide des 4 vis en utilisant les orifices prévus à cet effet, situés à l'arrière de la télévision.

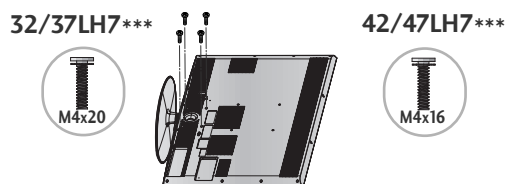

PRÉPARATION

▪ L'image peut être différente de celle affichée sur votre téléviseur.

Uniquement 32/42/47SL8***

- 1 Couchez avec précaution l'écran de télévision sur une surface rembourrée pour éviter d'abimer l'écran.

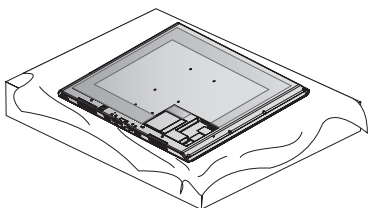

- 2 Assemblez les pièces du **corps du socle** avec la **base du socle** du téléviseur.

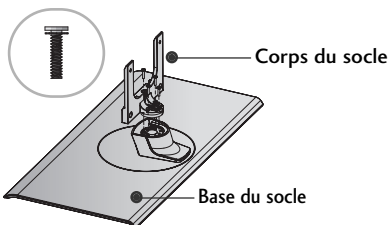

- 3 Montez la télévision comme indiqué.

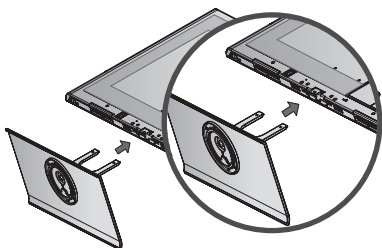

- 4 Fixez fermement à l'aide des 4 vis en utilisant les orifices prévus à cet effet, situés à l'arrière de la télévision.

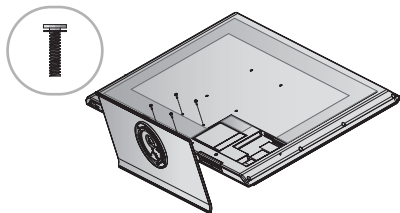

Uniquement 42/47SL9***

- 1 Couchez avec précaution l'écran de télévision sur une surface rembourrée pour éviter d'abimer l'écran.

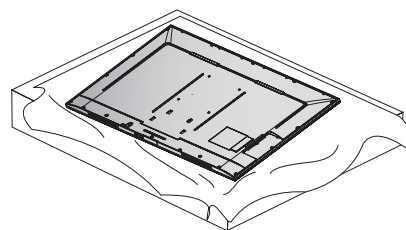

- 2 Assemblez les pièces du **corps du socle** avec la **base du socle** du téléviseur.

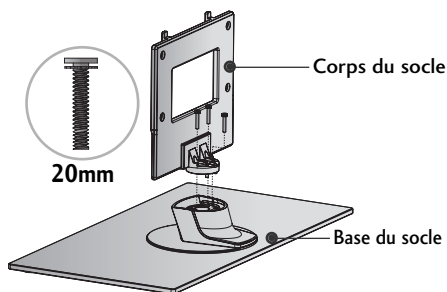

- 3 Montez la télévision comme indiqué.

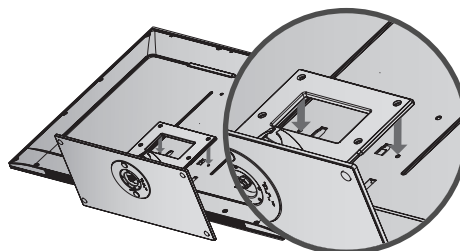

- 4 Fixez fermement à l'aide des 4 vis en utilisant les orifices prévus à cet effet, situés à l'arrière de la télévision.

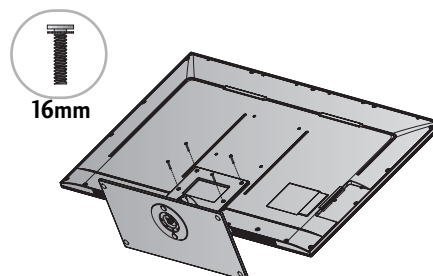

SI VOUS N'UTILISEZ PAS LE SOCLE SUR PIED

■ L'image peut être différente de celle affichée sur votre téléviseur.
Lorsque vous montez l'appareil sur un mur, utilisez le cache de protection.

Uniquement 19/22LH2***

- 1 Couchez avec précaution l'écran de télévision sur une surface rembourrée pour éviter d'abimer l'écran.

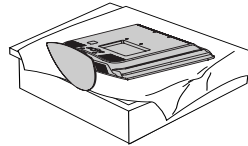

- 2 Desserrez les vis du téléviseur.

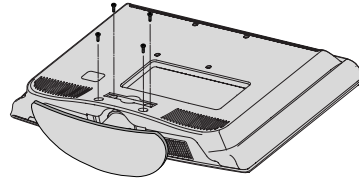

- 3 Détachez le corps du socle du téléviseur.

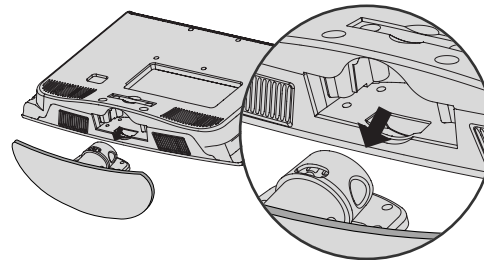

- 4 Insérez le panneau de protection dans le téléviseur.

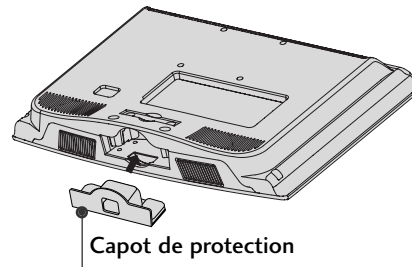

Fixez fermement à l'aide des 4 vis en utilisant les orifices prévus à cet effet, situés à l'arrière de la télévision.

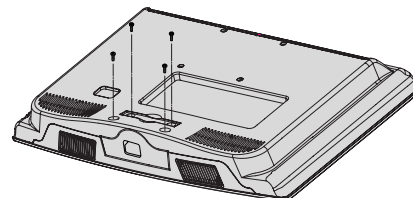

PRÉPARATION

Uniquement 32/42LF2***

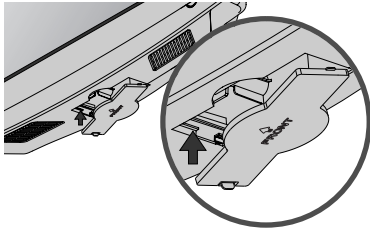

Insérez le couvercle de protection dans le téléviseur jusqu'au « clic ».

Uniquement 26/32/37/42LH2***, 32/37/42/47LH3***, 37/42/47/55LH5***, 32/42LH6***

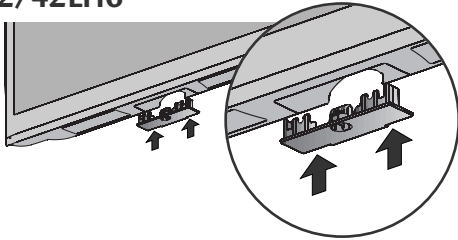

Insérez le couvercle de protection dans le téléviseur jusqu'au « clic ».

Uniquement 32/37/42/47LH7***

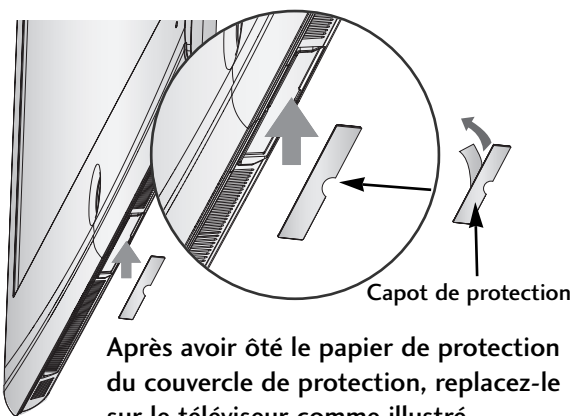

Après avoir ôté le papier de protection du couvercle de protection, replacez-le sur le téléviseur comme illustré.

Uniquement 42/47LH9***

Après avoir ôté le papier de protection du couvercle de protection, replacez-le sur le téléviseur comme illustré.

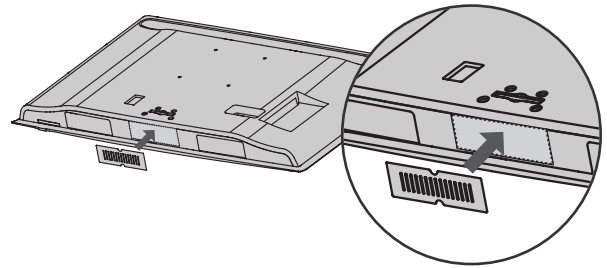

Uniquement 32/42/47/55SL8***

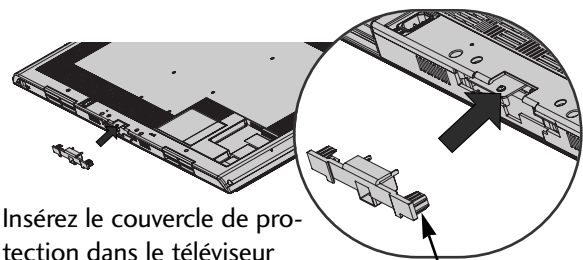

Insérez le couvercle de protection dans le téléviseur jusqu'au « clic ».

Capot de protection

RATTACHER LA TV À UN MEUBLE

■ L'image peut être différente de celle affichée sur votre téléviseur.
La TV doit être rattachée à un meuble pour qu'elle ne soit pas secouée vers l'avant ou l'arrière, ce qui pourrait produire des blessures ou endommager le produit. Utilisez seulement une vis de fixation.

Uniquement 26/32/37/42LH2***, 32/42LF2***, 32/37/42LH3***, 26LU5***, 37/42LH5***, 32/42LH6***, 32/37LH7***, 42LH9***

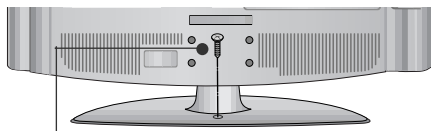

1-vis (fourni en tant qu'élément du produit)

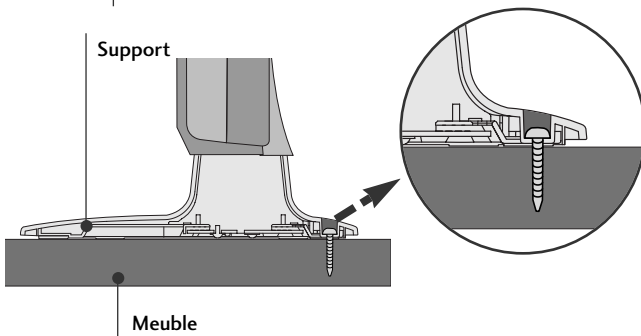

! AVERTISSEMENT

- Pour empêcher la TV de tomber par terre, la TV devrait être solidement attachée au plancher/mur selon les instructions d'installation. Incliner, secouer, ou basculer la machine peut causer des dommages.

SUPPORT EMERILLON

(Sauf 19/22/26LU5***, 19/22LH2***)

- Cette fonction n'est pas disponible pour tous les modèles.
- Après avoir installé la TV, vous pouvez en ajuster manuellement la position de 20 degrés vers la gauche ou la droite pour l'adapter à votre position de regard.

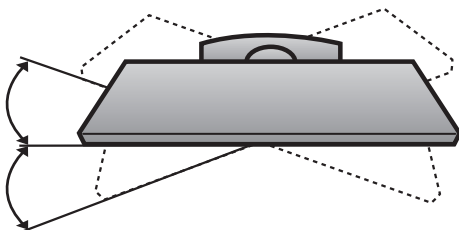

UTILISATION DU CAPOT ARRIÈRE DU SUPPORT

(37/42/47LH7*** uniquement)

■ L'image peut être différente de celle affichée sur votre téléviseur.

Posez le capot arrière du support comme illustré.

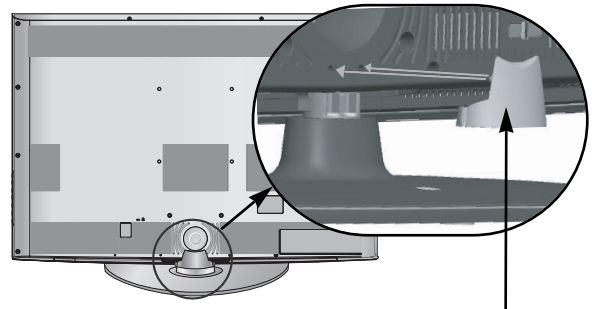

CAPOT ARRIÈRE DU SOCLE

Serrez le bouton dans vos doigts et tirez dessus.

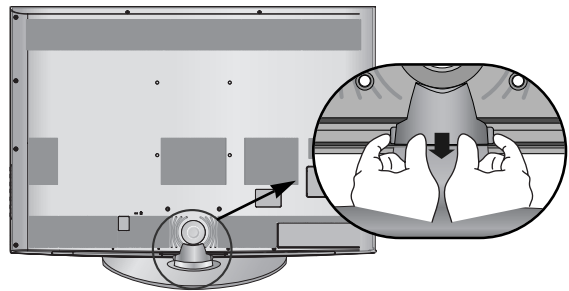

POSITIONNEMENT DE L'ÉCRAN

(Uniquement 19/22LH2***)

- L'image peut être différente de celle affichée sur votre poste de télévision.
 - Essayez différentes positions de l'écran pour un confort maximal.
- Amplitude de l'inclinaison

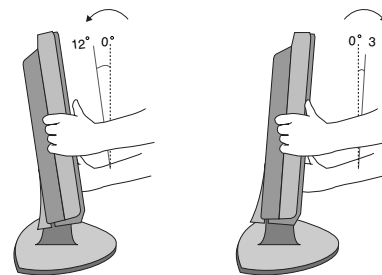

! REMARQUE

- Le modèle suivant a un socle fixe sans fonction d'inclinaison ni de rotation, donc ne forcez pas pour ne pas endommager l'écran.
- 19/22/26LU5***

PRÉPARATION

COUVERTURE DU PANNEAU ARRIÈRE POUR LA DISPOSITION DES CÂBLES

■ L'image peut être différente de celle affichée sur votre téléviseur.

Uniquement 19/22LH2***

- 1 Raccordez les câbles.
Pour raccorder un équipement supplémentaire, veuillez vous reporter à la section de configuration des équipements externes.

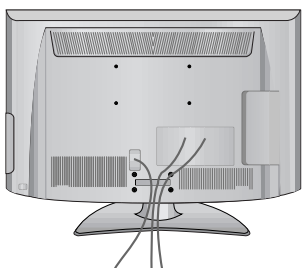

- 2 Installez le **DISPOSITIF DE FIXATION DES CÂBLES** comme indiqué.

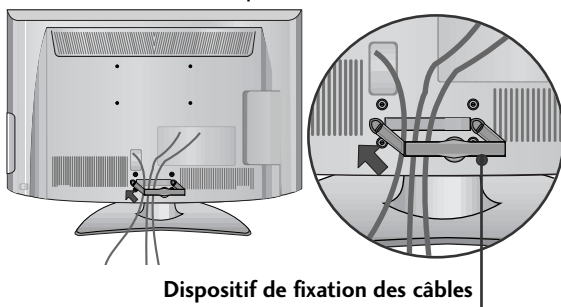

Dispositif de fixation des câbles

- 3 Fixez la **PINCE DE GESTION DES CÂBLES** comme illustré.

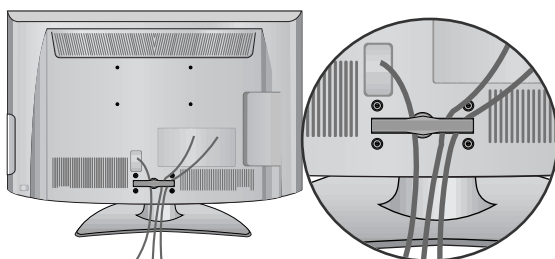

Comment retirer l'ATTACHE DU PROTÈGE-CÂBLES ? (Uniquement 19/22LH2***)

- Tenez l'ATTACHE DU PROTÈGE-CÂBLES avec les deux mains, puis tirez-la vers le haut.

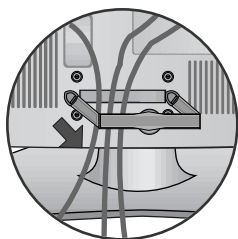

Uniquement 19/22/26/32/37/42LH2*, 32/42LF2***, 32/37/42/47LH3***, 37/42/47/55LH5***, 32/42LH6***, 42/47LH9*****

- 1 Raccordez les câbles.
Pour raccorder un équipement supplémentaire, veuillez vous reporter à la section de configuration des équipements externes.

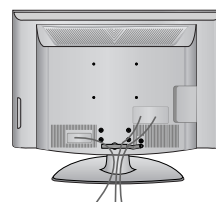

- 2 Ouvrez la **PINCE DE GESTION DES CÂBLES** comme illustré, et organisez les câbles.

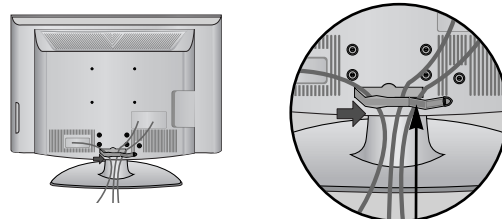

Dispositif de fixation des câbles

- 3 Fixez la **PINCE DE GESTION DES CÂBLES** comme illustré.

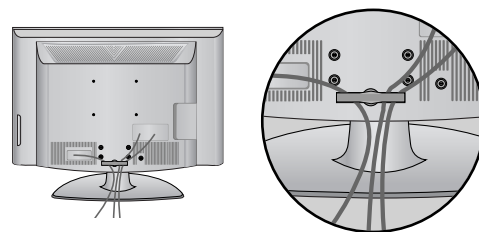

Uniquement 19/22/26LU5***

Après avoir raccordé les câbles selon les instructions, installez l'**ATTACHE-CÂBLE** comme illustré pour regrouper les câbles.

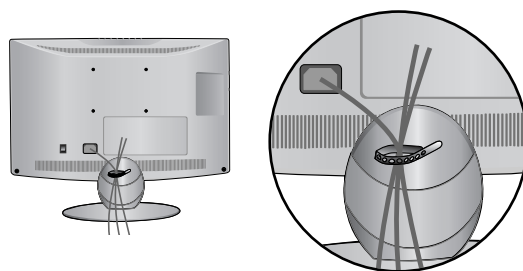

Uniquement 32/37/42/47LH7***

1 Alignez le trou avec l'onglet du **CLIP DE TENUE DES CÂBLES**.

Pivotez le **CLIP DE TENUE DES CÂBLES** comme illustré.

Remarque : l'application d'une force excessive pourrait endommager le produit lors de l'utilisation du clip de tenue des câbles.

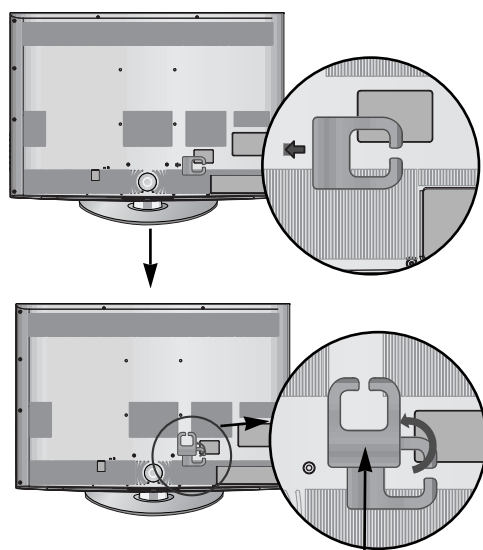

Dispositif de fixation des câbles

2 Raccordez les câbles. Pour raccorder un équipement supplémentaire, veuillez vous reporter à la section de configuration des équipements externes.

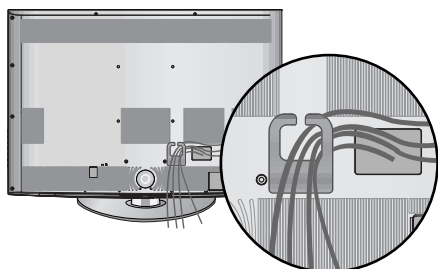

Uniquement 32/42/47/55SL8***, 42/47SL9***

POUR MONTANT DE BUREAU

1 Installez le **DISPOSITIF DE FIXATION DES CÂBLES** comme indiqué.

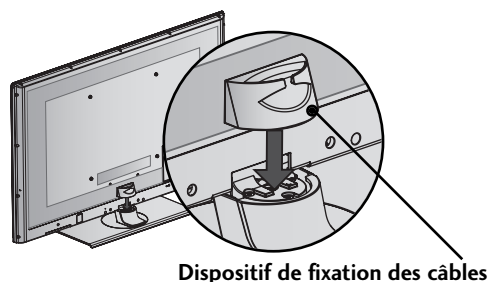

Dispositif de fixation des câbles

2 Raccordez les câbles. Pour raccorder un équipement supplémentaire, veuillez vous reporter à la section de configuration des équipements externes.

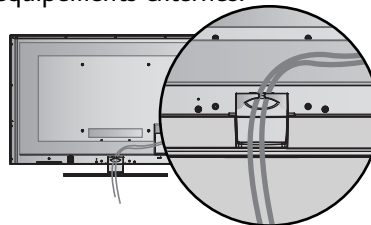

POUR FIXATION MURALE

1 Après avoir raccordé les câbles selon les instructions, installez l'**ATTACHE-CÂBLE** comme illustré pour regrouper les câbles. Pour raccorder un équipement supplémentaire, veuillez vous reporter à la section de configuration des équipements externes.

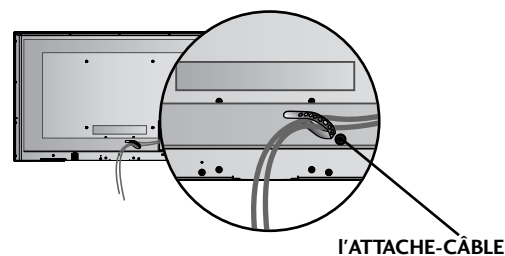

l'ATTACHE-CÂBLE

! REMARQUE

- ▶ Ne pas utiliser le **DISPOSITIF DE FIXATION DES CÂBLES** pour soulever la télévision.
- Si l'appareil tombe, vous risquez de vous blesser ou d'endommager l'appareil.

PRÉPARATION

DÉMONTAGE DU SOCLE

■ L'image peut être différente de celle affichée sur votre téléviseur.

Uniquement 19/22/26LU5***

- 1 Couchez avec précaution l'écran de télévision sur une surface rembourrée pour éviter d'abimer l'écran.

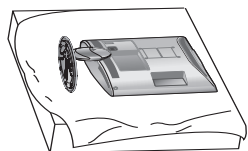

- 2 Desserrez les vis, puis détachez le socle du téléviseur.

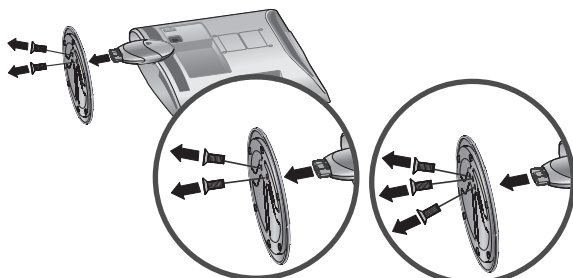

(Uniquement 26LU5***)

- 3 Desserrez les vis du téléviseur.
Détachez le capot de **base** du téléviseur.

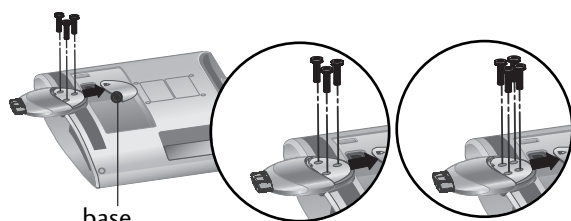

base

(Uniquement 26LU5***)

- 4 Détachez le **corps du socle** du téléviseur.

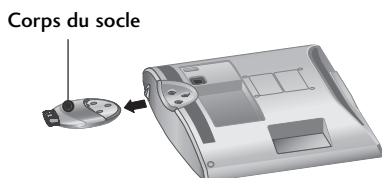

Corps du socle

SYSTÈME DE SÉCURITÉ KENSINGTON

- Cette fonction n'est pas disponible pour tous les modèles.
- L'image peut être différente de celle affichée sur votre téléviseur.

- Le téléviseur est équipé, sur son panneau arrière, d'un connecteur pour système de sécurité

Kensington. Connectez le câble du système de sécurité Kensington comme indiqué ci-dessous.

- Pour de plus amples informations sur l'installation et l'utilisation du système de sécurité Kensington, reportez-vous au mode d'emploi de celui-ci.

Pour de plus amples informations, visitez <http://www.kensington.com>, page d'accueil du site Web de la société Kensington. Kensington vend des systèmes de sécurité destinés aux équipements électroniques de valeur tels que ordinateurs bloc-notes et projecteurs LCD.

Remarque :

- Le système de sécurité Kensington est un accessoire en option.

Remarque :

a. Si le téléviseur est froid au toucher, un léger "papillotement" peut se produire à la mise sous tension.

Cela est tout à fait normal et votre téléviseur n'est pas défectueux.

b. Quelques minuscules défauts se présentant sous la forme de points rouges, verts ou bleus peu-vent apparaître à l'écran. Toutefois, cela n'altèrent en rien les performances du moniteur.

c. Évitez de toucher l'écran LCD ou d'y laisser le doigt appuyé.

Vous risqueriez de provoquer des effets de distorsion temporaires sur l'écran.

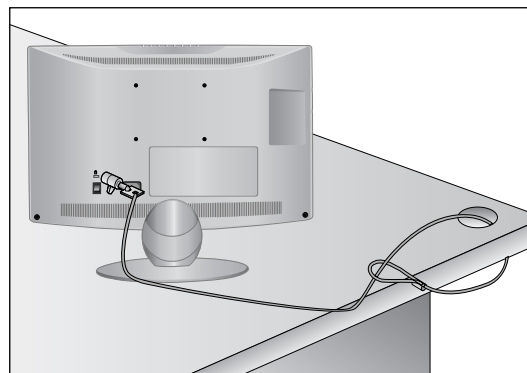

PRÉCAUTIONS D'INSTALLATION

- Vous trouverez dans le commerce les composants nécessaires pour fixer le téléviseur au mur en toute sécurité.
- Placez le téléviseur près du mur afin d'éviter qu'il tombe si on le pousse.
- Les consignes présentées ci-après décrivent comment installer votre téléviseur en toute sécurité en le fixant au mur, afin d'éviter qu'il tombe si on le pousse. Ce système évitera que le téléviseur bascule vers l'avant et provoque des blessures. Il permettra également d'éviter que votre appareil soit endommagé. Vérifiez qu'aucun enfant ne grimpe sur le téléviseur ou ne s'y suspende.

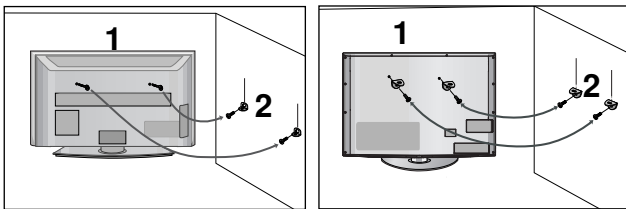

- 1** Utilisez les boulons à œil ou les supports/boulons du téléviseur pour fixer l'appareil au mur, comme indiqué dans l'illustration ci-dessous.

(Si votre téléviseur comporte des boulons à œillet, dévissez-les.)

* Insérez les boulons à œil ou les supports/boulons du téléviseur, puis serrez-les solidement dans les orifices supérieurs.

- 2** Fixez les supports muraux à l'aide des boulons. Ajustez la hauteur du support fixé au mur.

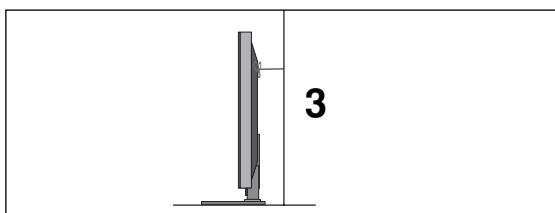

- 3** Utilisez une corde robuste bien tendue pour aligner le téléviseur. Pour plus de sécurité, la corde doit être tendue jusqu'à être parfaitement horizontale entre le mur et l'appareil.

! REMARQUE

- ▶ Retirer la corde avant de déplacer l'appareil.
- ▶ Utiliser un support ou un meuble assez grand et solide pour supporter la taille et le poids de l'appareil.
- ▶ Pour utiliser le téléviseur en toute sécurité, veiller à ce que le support fixé au mur soit à la même hauteur que celui du téléviseur.

Fixation du cordon d'alimentation

(Uniquement 32/37/42/47LH7***)

Fixez le cordon d'alimentation avec le support de protection et la vis comme illustré. Ceci empêchera de retirer le cordon par accident.

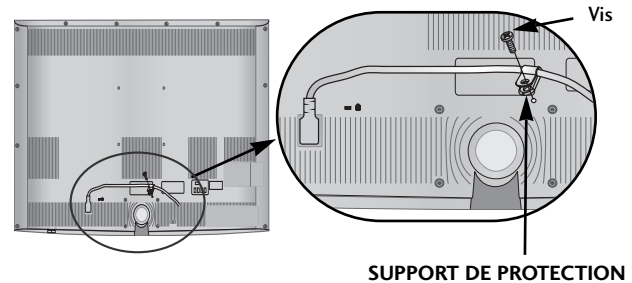

- Vous pouvez installer ce téléviseur sur le mur, sur un bureau, etc.
- Le téléviseur est conçu pour être installé à l'horizontale.

MISE A LA TERRE

Assurez-vous de raccorder ce téléviseur à la terre afin d'éviter les chocs électriques. Si la mise à la terre n'est pas possible, demandez à un électricien qualifié d'installer un disjoncteur indépendant. N'essayez pas de mettre cet appareil à la terre en le raccordant à des câbles téléphoniques, à un paratonnerre ou à des tuyaux de gaz.

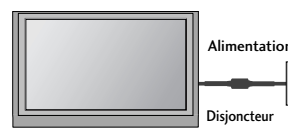

INSTALLATION DU SOCLE

Afin de permettre une aération suffisante, l'espace minimum requis est de 10 cm de chaque côté du téléviseur.

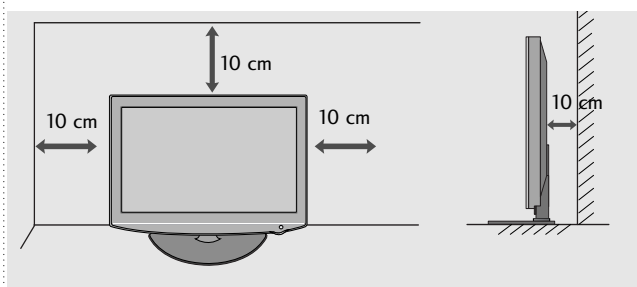

PRÉPARATION

MONTAGE AU MUR : INSTALLATION HORIZONTALE

- Nous recommandons l'utilisation d'un support de montage mural de marque LG pour fixer le téléviseur au mur.
- Nous vous recommandons d'acheter un support de montage mural respectant la norme VESA.
- LG recommande que la fixation murale soit réalisée par un installateur professionnel qualifié.
- Vous devez d'abord connecter le câble d'extension USB à la borne USB IN, et ensuite l'accrocher au mur. (Uniquement 32/37/42/47LH7***)

! REMARQUE

- ▶ Vous devez installer la fixation murale sur un mur solide perpendiculaire au sol.
- ▶ Vous devez utiliser une fixation spécifique si vous souhaitez l'installer au plafond ou sur un mur incliné.
- ▶ La surface du mur sur lequel est montée la fixation murale doit être suffisamment robuste pour supporter le poids du téléviseur (béton, roche naturelle, brique ou parpaing, par exemple).
- ▶ Le type et la longueur des vis d'installation dépendent de la fixation murale utilisée.
Pour plus d'informations, reportez-vous aux instructions fournies avec la fixation murale.
- ▶ LG décline toute responsabilité en cas d'accident, de dommage à l'habitation ou de dommage sur le téléviseur dus à une installation incorrecte :
 - lorsqu'une fixation murale incompatible avec la norme VESA est utilisée ;
 - lorsqu'une fixation incorrecte des vis dans le mur peut provoquer la chute du téléviseur et des blessures ;
 - lorsque la méthode d'installation recommandée n'est pas respectée.

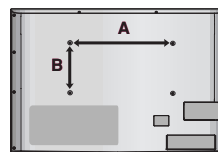
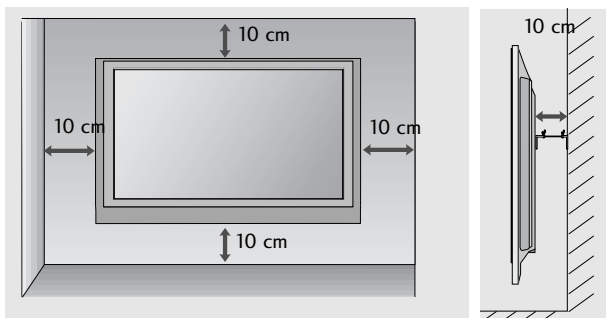

Modèle	VESA (A * B)	Vis standard	Quantité
47SL9*** 42SL9***	200 * 200	M6	4
55SL8*** 47SL8*** 42SL8*** 32SL8***	400 * 400 200 * 200 200 * 200 200 * 100	M6 M6 M6 M4	4
47LH9*** 42LH9***	200 * 200 200 * 200	M6 M6	4
47LH7*** 42LH7*** 37LH7*** 32LH7***	200 * 200 200 * 200 200 * 200 200 * 100	M6 M6 M6 M4	4
42LH6*** 32LH6***	200 * 200 200 * 100	M6 M4	4
55LH5*** 47LH5*** 42LH5*** 37LH5***	400 * 400 200 * 200 200 * 200 200 * 200	M6 M6 M6 M6	4
26LU5*** 22LU5*** 19LU5***	200 * 100 100 * 100 100 * 100	M4 M4 M4	4
47LH3*** 42LH3*** 37LH3*** 32LH3***	200 * 200 200 * 200 200 * 200 200 * 100	M6 M6 M6 M4	4
42LH2*** 37LH2*** 32LH2*** 26LH2*** 22LH2*** 19LH2***	200 * 200 200 * 200 200 * 100 200 * 100 100 * 100 100 * 100	M6 M6 M4 M4 M4 M4	4
42LF2*** 32LF2***	200 * 200 200 * 100	M6 M4	4

- Ne jamais brancher le cordon d'alimentation avant d'avoir terminé de raccorder tous les équipements pour ne pas endommager l'appareil.

RACCORDEMENT À UNE ANTENNE

- Afin d'obtenir la meilleure qualité d'image, réglez la direction de l'antenne.
- Le câble et le convertisseur d'antenne ne sont pas fournis.

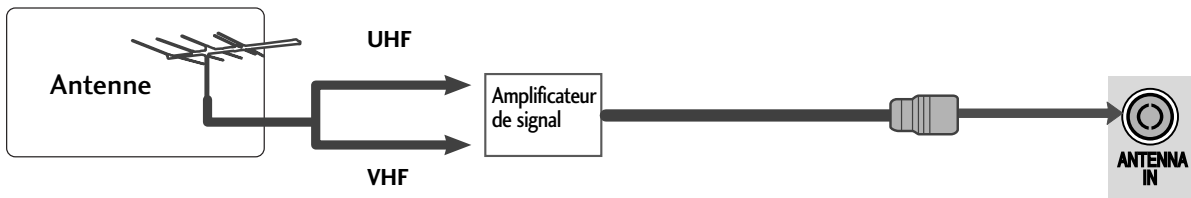
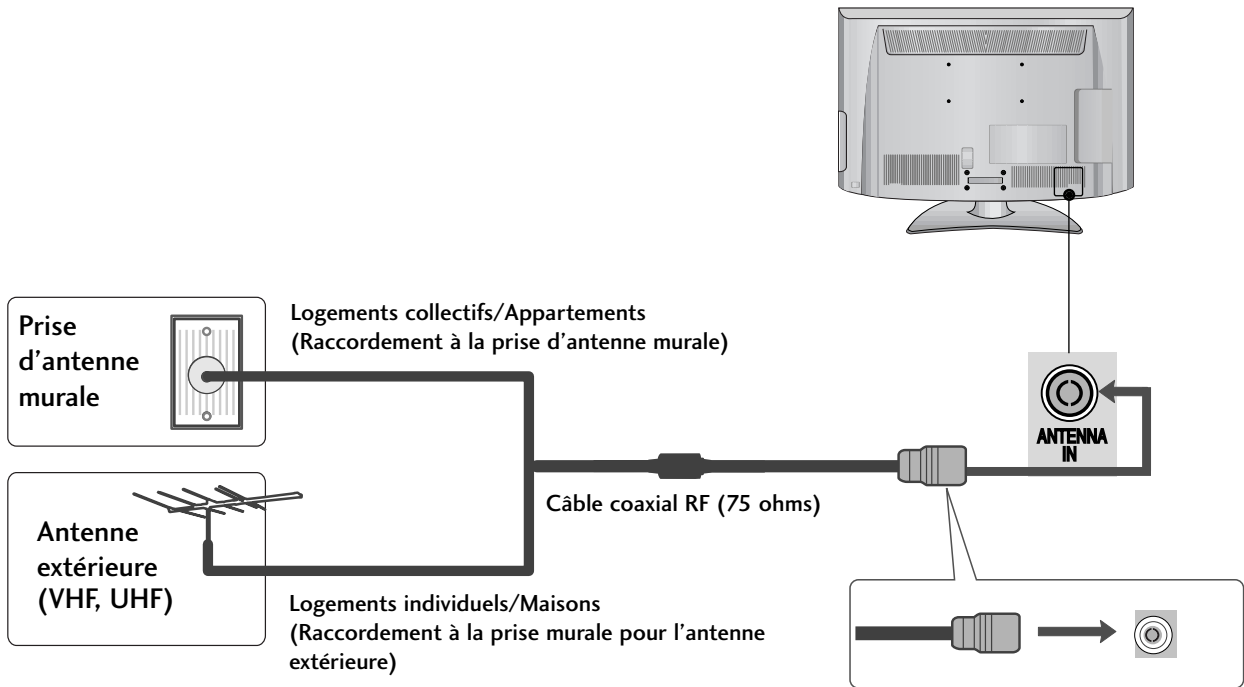

- Pour recevoir une image de meilleure qualité dans les zones où le signal est faible, installez un amplificateur de signal sur l'antenne comme indiqué ci-dessus.
- Pour acheminer le signal vers deux téléviseurs, utilisez un séparateur de signal d'antenne.

CONFIGURATION D'UN APPAREIL EXTERNE

- Ne jamais brancher le cordon d'alimentation avant d'avoir terminé de raccorder tous les équipements pour ne pas endommager l'appareil.
- Cette section relative au RACCORDEMENT D'UN APPAREIL EXTERNE présente essentiellement des schémas pour les modèles 37/42/47/55LH5***.
- L'image peut être différente de celle affichée sur votre poste de télévision.

CONFIGURATION DU RÉCEPTEUR HD

Raccordement avec un câble Composante

- 1 Raccordez les prises de sortie vidéo (Y, PB, PR) du décodeur numérique aux prises d'entrée **COMPONENT IN VIDEO** du téléviseur.
- 2 Raccordez la sortie audio du décodeur numérique aux prises d'entrée **COMPONENT IN AUDIO** du téléviseur.
- 3 Allumez le décodeur numérique (reportez-vous au manuel d'utilisation de l'appareil).
- 4 Sélectionnez la source d'entrée **Composantes 1** à l'aide de la touche **INPUT** de la télécommande. Si vous êtes connectés sur la prise **COMPONENT IN2** située sur le panneau avant, sélectionnez la source d'entrée **Composantes 2**.

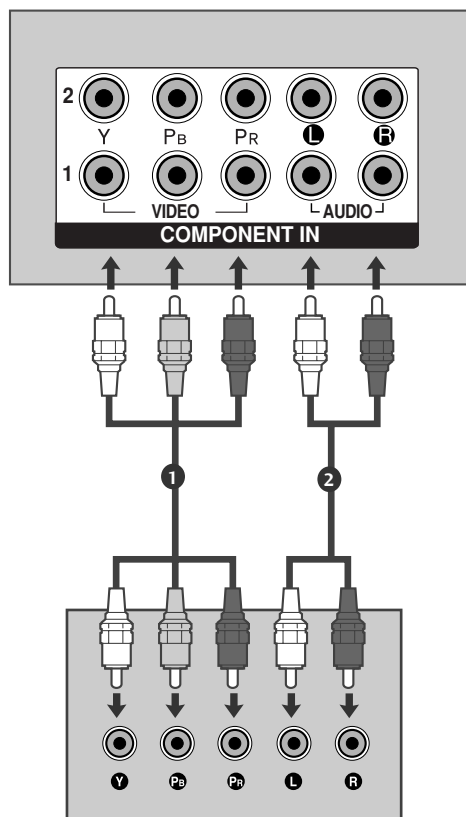

Signal	Composantes	HDMI
480i/576i	○	X
480p/576p	○	○
720p/1080i	○	○
1080p	○ (50/60Hz uniquement)	○ (24Hz/30Hz/50Hz/60Hz)

Raccordement d'un décodeur avec un câble HDMI

- 1 Raccordez le décodeur numérique à la prise d'entrée **HDMI/DVI IN 1**, **HDMI IN 2** (Sauf 19/22LH2***) ou **HDMI IN 3** (Sauf 19/22/26/32/37/42LH20**, 32/42LF2***, 19/22LU5***) du téléviseur.
- 2 Allumez le décodeur numérique (reportez-vous au manuel d'utilisation de l'appareil).
- 3 Sélectionnez la source d'entrée **HDMI1**, **HDMI2** (Sauf 19/22LH2***) ou **HDMI3** (Sauf 19/22/26/32/37/42LH20**, 32/42LF2***, 19/22LU5***) à l'aide de la touche **INPUT** de la télécommande.

! REMARQUE

- Vérifiez que votre câble HDMI est compatible au minimum avec la version 1.3.
Si le câble HDMI ne prend pas en charge la version HDMI 1.3, l'image risque de trembler à l'écran ou aucune image ne sera affichée. Dans ce cas, utilisez des câbles récents compatibles au minimum avec la version HDMI 1.3.
- Nous recommandons d'utiliser un câble HDMI de moins de 10 m. S'il est plus long, utilisez un amplificateur ou un émetteur-relais.

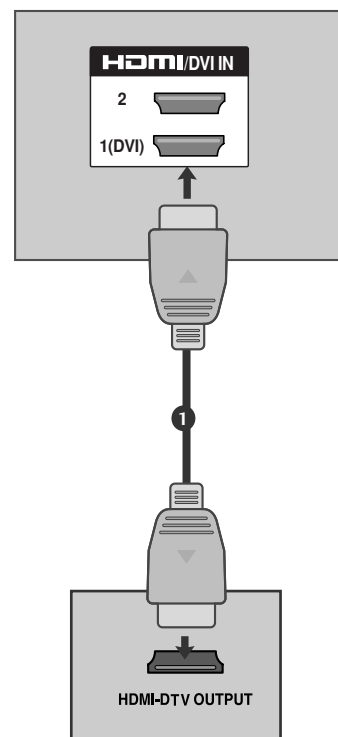

CONFIGURATION D'UN APPAREIL EXTERNE

Raccordement avec un câble HDMI-DVI

- 1 Raccordez le décodeur numérique à la prise d'entrée **HDMI/DVI IN 1** du téléviseur.
- 2 Raccordez la sortie audio du décodeur numérique à la prise d'entrée **AUDIO IN (RGB/DVI)** du téléviseur.
- 3 Allumez le décodeur numérique (reportez-vous au manuel d'utilisation de l'appareil).
- 4 Sélectionnez la source d'entrée **HDMI1** à l'aide de la touche **INPUT** de la télécommande.

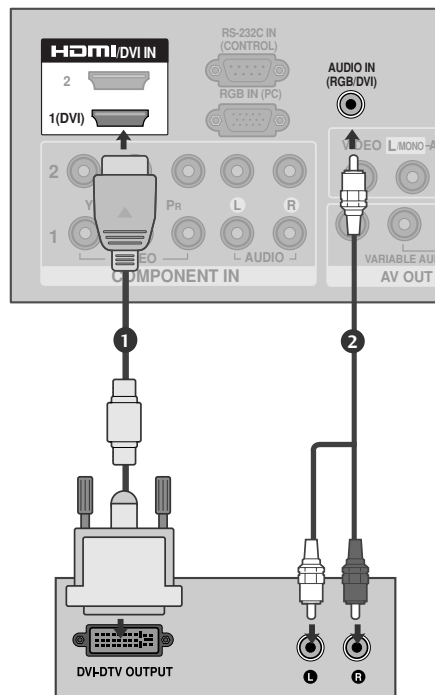

BRANCHEMENT D'UN DVD

Raccordement avec un câble composantes

- 1 Raccordez les prises de sortie vidéo (Y, Pb, Pr) du DVD sur les prises d'entrée **COMPONENT IN VIDEO** du téléviseur.
- 2 Raccordez les sorties audio du DVD aux prises d'entrée **COMPONENT IN AUDIO** du téléviseur.
- 3 Mettez votre lecteur DVD sous tension, puis insérez un DVD.
- 4 Sélectionnez la source d'entrée **Composant 1** à l'aide de la touche **INPUT** de la télécommande.
Si vous êtes connectés sur la prise **COMPONENT IN 2** située sur le panneau avant, sélectionnez la source d'entrée **Composant 2**.
- 5 Reportez-vous au Manuel du lecteur DVD pour suivre les instructions de fonctionnement.

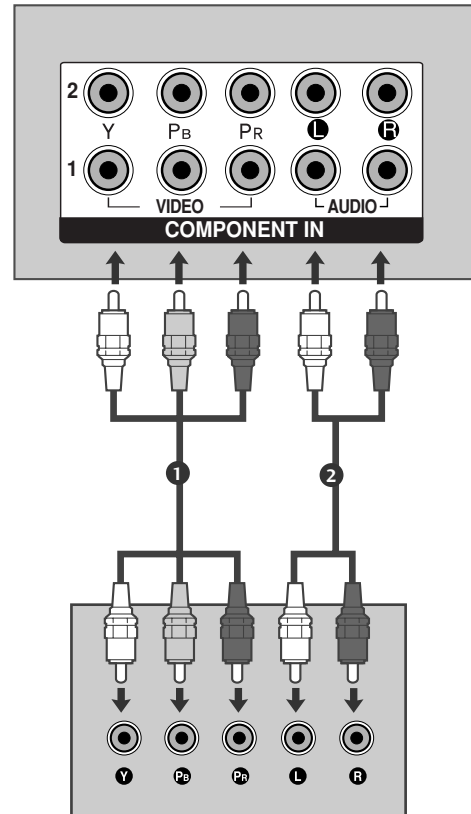

Entrées vidéo composante

Vous pouvez améliorer la qualité de l'image en branchant le lecteur DVD sur les entrées vidéo composante, comme illustré ci-dessous.

Entrées vidéo composante du téléviseur	Y	P _B	P _R
Sorties vidéo du lecteur DVD	Y	P _B	P _R
	Y	B-Y	R-Y
	Y	C _b	C _r
	Y	P _b	P _r

CONFIGURATION D'UN APPAREIL EXTERNE

Raccordement avec un câble HDMI

- 1 Raccordez la prise de sortie HDMI du DVD à la prise d'entrée **HDMI/DVI IN 1**, **HDMI IN 2** (Sauf 19/22LH2***) ou **HDMI IN 3** (Sauf 19/22/26/32/37/42LH20**, 32/42LF2**, 19/22LU5***) du téléviseur.
- 2 Sélectionnez la source d'entrée **HDMI1**, **HDMI2** (Sauf 19/22LH2***) ou **HDMI3** (Sauf 19/22/26/32/37/42LH20**, 32/42LF2**, 19/22LU5***) à l'aide de la touche **INPUT** de la télécommande.
- 3 Reportez-vous au manuel d'utilisation du lecteur DVD pour en connaître le fonctionnement.

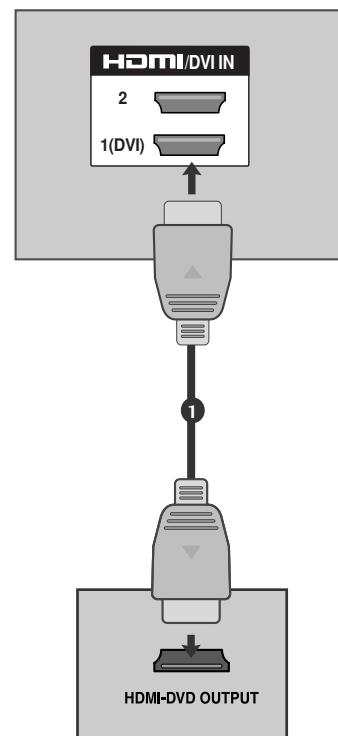

! REMARQUE

- ▶ Si vous utilisez un câble HDMI, le téléviseur peut recevoir simultanément des signaux audio et vidéo.
- ▶ Si le lecteur DVD ne prend pas en charge la fonction Auto HDMI, vous devez régler correctement la résolution de sortie.
- ▶ Vérifiez que votre câble HDMI est compatible au minimum avec la version 1.3.
Si le câble HDMI ne prend pas en charge la version HDMI 1.3, l'image risque de trembler à l'écran ou aucune image ne sera affichée. Dans ce cas, utilisez des câbles récents compatibles au minimum avec la version HDMI 1.3.
- ▶ Nous recommandons d'utiliser un câble HDMI de moins de 10 m. S'il est plus long, utilisez un amplificateur ou un émetteur-relais.

CONFIGURATION D'UN MAGNÉTOSCOPE

- Afin d'éviter de possibles interférences, veillez à laisser une distance suffisante entre le magnétoscope et le téléviseur.

Raccordement avec un câble RF

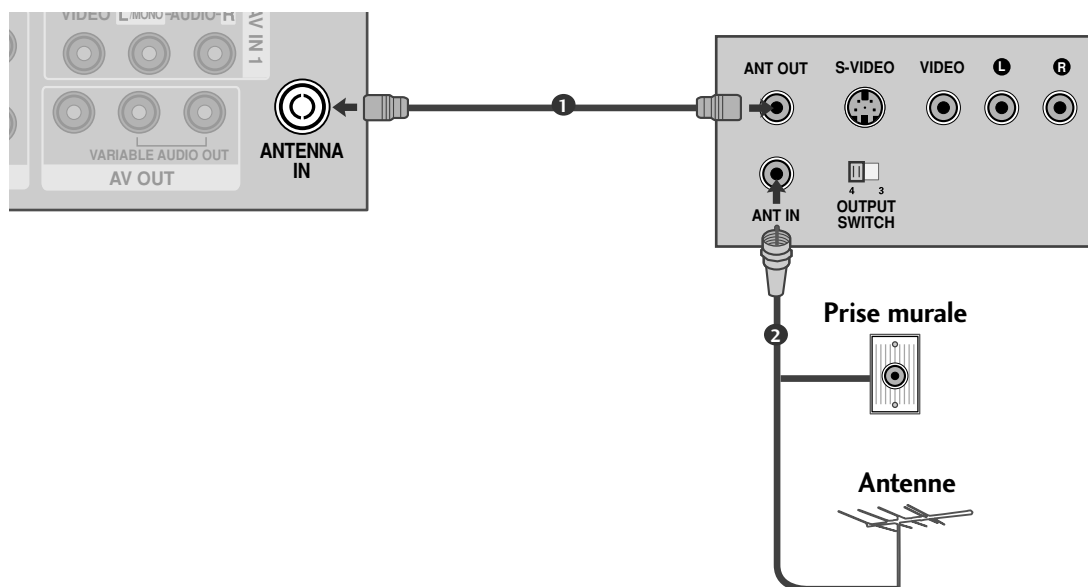

- 1 Raccordez la prise **ANT OUT** du magnétoscope à la prise **ANTENNA IN** du téléviseur.
- 2 Raccordez le câble d'antenne à la prise **ANT IN** du magnétoscope.
- 3 Appuyez sur la touche **PLAY (LECTURE)** du magnétoscope, puis trouvez le canal adéquat entre le téléviseur et le magnétoscope pour pouvoir regarder la télévision.

CONFIGURATION D'UN APPAREIL EXTERNE

Raccordement avec un câble RCA

- 1 Raccordez les prises **AUDIO/VIDEO** du magnéto-scope aux prises **AUDIO/VIDÉO** du téléviseur. Respectez les couleurs des prises : Vidéo = jaune, Audio gauche = blanc et Audio droit = rouge.
- 2 Insérez une cassette vidéo dans le magnéto-scope, puis appuyez sur la touche **PLAY (LECTURE)** du magnéto-scope (reportez-vous au manuel d'utilisation du magnéto-scope).
- 3 Sélectionnez la source d'entrée **AV1** à l'aide de la touche **INPUT** de la télécommande. Si vous êtes connectés sur la prise **AV IN 2** située sur le panneau avant, sélectionnez la source d'entrée **AV2**.

! REMARQUE

- Si vous avez un magnéto-scope mono, raccordez le câble audio du magnéto-scope à la prise **AUDIO L/MONO** du téléviseur.

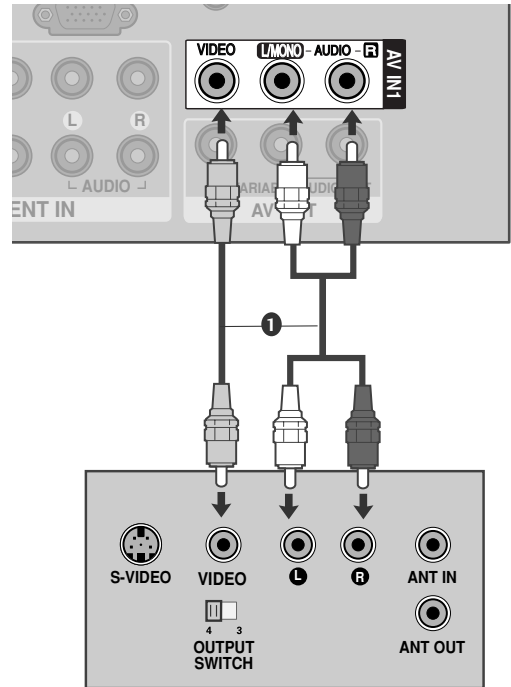

ou

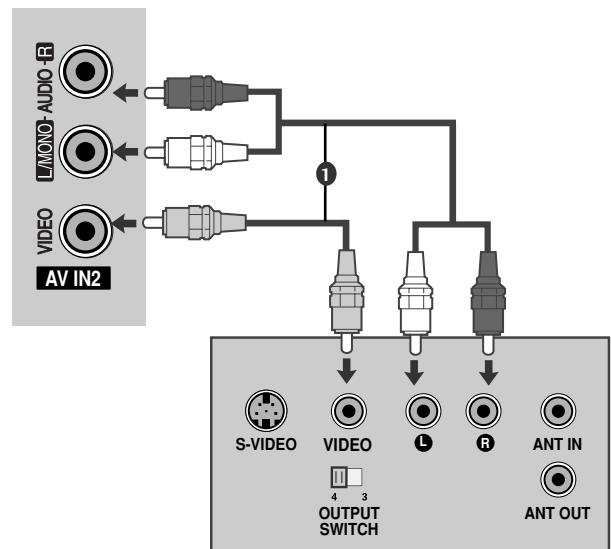

CONFIGURATION D'UNE AUTRE SOURCE AUDIO/VIDÉO

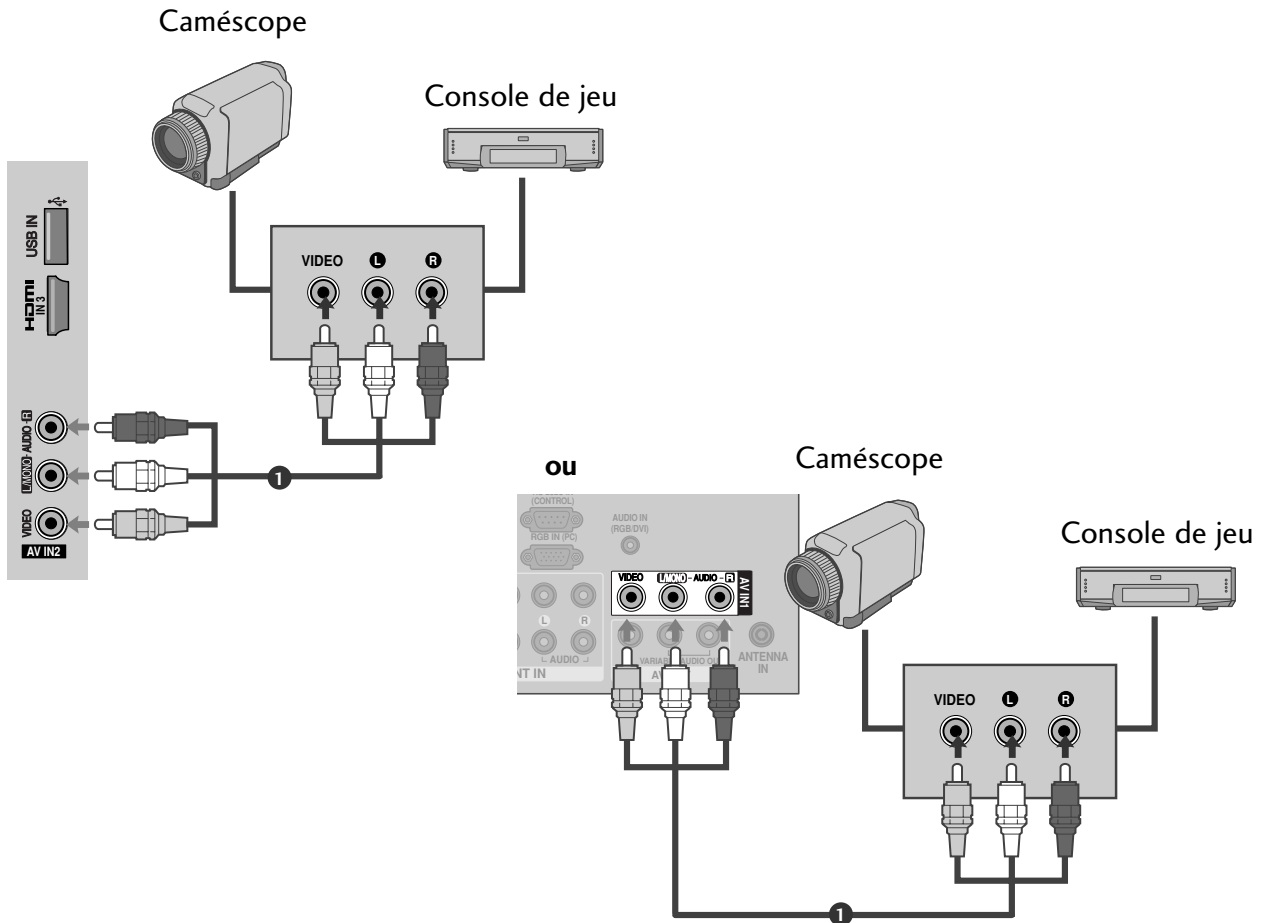

- 1** Raccordez les prises **AUDIO/VIDÉO** du magnéto-caméscope aux prises **AUDIO/VIDÉO** du téléviseur. Respectez les couleurs des prises : Vidéo = jaune, Audio gauche = blanc et Audio droit = rouge.
- 2** Sélectionnez la source d'entrée **AV1** à l'aide de la touche **INPUT** de la télécommande. Si vous êtes connectés sur la prise **AV IN 2** située sur le panneau avant, sélectionnez la source d'entrée **AV2**.
- 3** Mettez en marche la source externe correspondante. Reportez-vous au manuel d'utilisation de l'appareil externe.

CONFIGURATION D'UN APPAREIL EXTERNE

STÉRÉO EXTERNE

S'utilise pour raccorder un amplificateur externe ou ajouter un caisson de graves à votre système son surround.

- 1 Raccordez la prise d'entrée de l'amplificateur stéréo aux prises de sortie **VARIABLE AUDIO OUT** du téléviseur.
- 2 Configurez vos haut-parleurs à l'aide de votre amplificateur stéréo analogique en suivant les instructions fournies avec l'amplificateur.

! REMARQUE

- ▶ Lorsque vous raccordez des équipements audio externes, tels qu'amplificateurs ou haut-parleurs, veillez à désactiver les haut-parleurs du téléviseur. (▶ p.115)
- ▶ Sélectionnez **Variable Out** dans le menu **AUDIO** pour connecter les prises de **VARIABLE AUDIO OUT**. (▶ p.116)

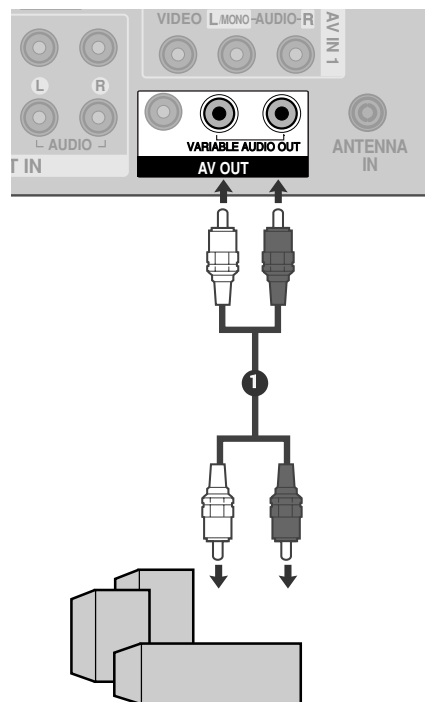

CONFIGURATION SORTIE AV (OUTPUT AV)

La TV a une sortie de signal spécial qui permet de faire un duplex avec une deuxième TV ou moniteur.

- 1 Connecter la deuxième TV ou moniteur à la prise de SORTIE AV du TV (AV OUT).
- 2 Pour de plus amples informations concernant le réglage de l'entrée du dispositif, se référer au Manuel d'utilisation de la deuxième TV ou moniteur.

! REMARQUE

- ▶ Les entrées Composantes, RGB, HDMI ne peuvent pas être utilisées pour une sortie AV.
- ▶ Il est recommandé d'utiliser la prise SORTIE AV (AV OUT) pour l'enregistrement VCR.

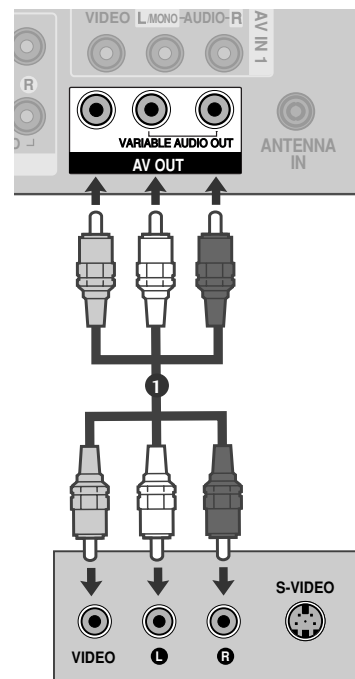

CONFIGURATION D'UN APPAREIL EXTERNE

CONFIGURATION DE L'ENTRÉE USB

(Sauf 19/22/26/32/37/42LH20**, 32/42LF2***, 19/22/26LU5***)

- L'image peut être différente de celle affichée sur votre téléviseur.

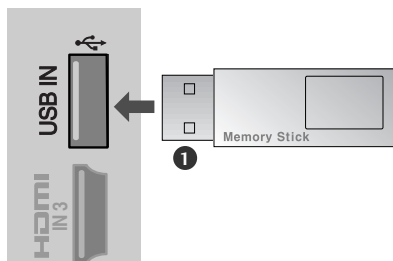

- 1 Connectez le périphérique USB à la prise USB du téléviseur.
- 2 Après avoir raccordé les prises d'entrée **USB IN**, vous pouvez utiliser la fonction USB. (► p.82)

CONFIGURATION D'UN PC

Ce téléviseur comprend la fonction Plug and Play, ce qui signifie que l'ordinateur s'adapte automatiquement aux paramètres du téléviseur.

Raccordement avec un câble D-sub à 15 broches

- 1 Raccordez la sortie RGB du PC à l'entrée **RGB (PC)** du téléviseur.
- 2 Raccordez la sortie audio du PC à la prise **AUDIO IN (RGB/DVI)** du téléviseur.
- 3 Mettez le téléviseur et l'ordinateur sous tension.
- 4 Sélectionnez la source d'entrée **RGB** à l'aide de la touche **INPUT** de la télécommande.

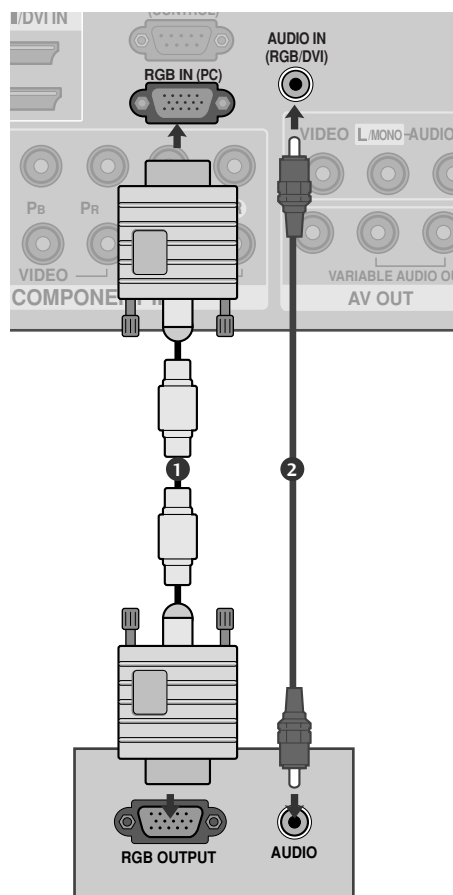

CONFIGURATION D'UN APPAREIL EXTERNE

Résolution d'affichage prise en charge

mode RGB-PC

Résolution	Fréquence horizontale(kHz)	Fréquence verticale(Hz)
640x350	31,468	70,09
720x400	31,469	70,09
640x480	31,469	59,94
800x600	37,879	60,317
1024x768	48,363	60,004
1280x768	47,776	59,87
1360x768	47,720	59,799
1280x1024	63,668	59,895
1920x1080	66,587	59,934

Sauf 19LU5***, 19/22/26/32/37/42LH2***

mode HDMI-DTV

Résolution	Fréquence horizontale(kHz)	Fréquence verticale(Hz)
720x480	31,47 31,50	59,94 60,00
720x576	31,25	50,00
1280x720	44,96 45,00 37,50	59,94 60,00 50,00
1920x1080i	33,75 33,72 28,125	60,00 59,94 50,00
1920x1080p	67,432 67,5 56,250 27 33,75	59,94 60 50 24 30

! REMARQUE

- ▶ Évitez de laisser une image figée à l'écran pendant une période prolongée ; l'image figée peut laisser une empreinte permanente à l'écran. Si vous en avez la possibilité, utilisez un économiseur d'écran.
- ▶ Il est possible que des interférences apparaissent selon la résolution, le modèle vertical, le contraste ou la luminosité en mode PC. Changez alors la résolution du mode PC, modifiez la fréquence de rafraîchissement ou réglez la luminosité et le contraste dans le menu, jusqu'à ce que l'image soit nette. Si la fréquence de rafraîchissement de la carte graphique de l'ordinateur ne peut pas être modifiée, changez la carte graphique de l'ordinateur ou demandez conseil au fabricant de la carte graphique.
- ▶ Le mode de synchronisation est distinct pour les fréquences horizontale et verticale.
- ▶ Si la résolution de l'ordinateur est réglée sur SXGA, aucune image ne s'affichera sur l'écran du téléviseur (Uniquement HD MODÈLES).
- ▶ Raccordez le câble audio de l'ordinateur à l'entrée audio du téléviseur (les câbles audio ne sont pas fournis avec le téléviseur).
- ▶ Si vous utilisez un câble RVB-PC trop long, des interférences peuvent apparaître sur l'écran. Nous vous recommandons d'utiliser un câble inférieur à 5 mètres. Cela vous garantit une qualité d'image optimale.
- ▶ Nous recommandons d'utiliser les résolutions 1920x1080, 60Hz (Uniquement 19LU5***, 19/22/26/32/37/42LH2***: 1360x768, 60Hz) pour le mode PC, car elles délivrent la meilleure qualité d'image.
- ▶ Le mode HDMI prend uniquement en charge le format audio PCM.
- ▶ Si le réglage audio est défini sur Dolby/DTS/Bitstream sur certains DVDP/STB, assurez-vous de modifier le réglage en PCM.

CONFIGURATION D'UN APPAREIL EXTERNE







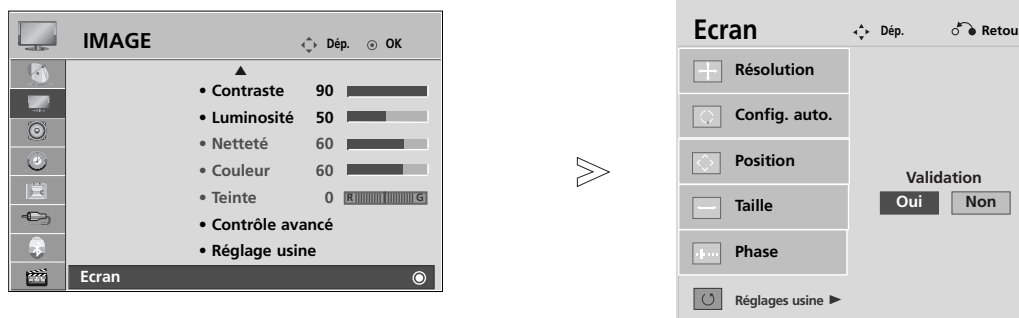

Configuration de l'écran pour le mode PC

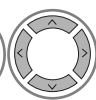
Réinitialisation de l'écran

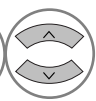
Restaure les réglages Position, Taille et Phase aux paramètres d'usine.

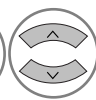
Cette fonction peut être activée dans le mode suivant : RGB[PC], Composant(sauf 480i, 576i).

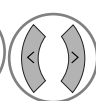

- 1   Sélectionner **IMAGE**.
- 2   Sélectionner **Ecran**.
- 3   Sélectionner **Réglages usine**.
- 4   Sélectionner **Oui**.
- 5  Activer **Réglages usine**.







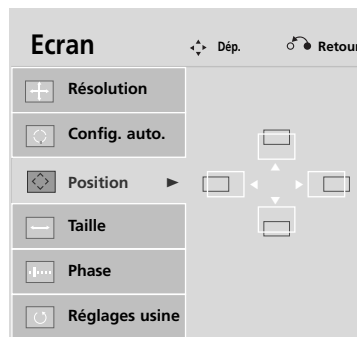
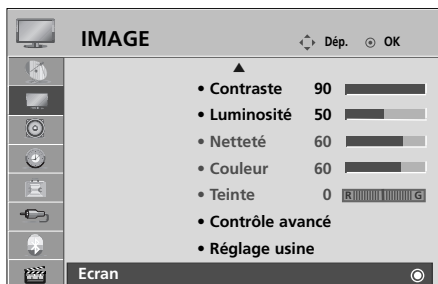

- Appuyez sur la touche **MENU** pour revenir à l'affichage normal de la télévision.
- Appuyez sur la touche **RETURN** (Retour) pour revenir à l'écran du menu précédent.

Réglage de la position, taille et phase de l'écran

Si l'image n'est toujours pas nette après l'ajustement automatique et notamment si les caractères continuent de trembler, réglez la phase de l'image manuellement.

Position (Position) agit en mode Composant (sauf 480i, 576i), RVB.
Size (Taille), **Phase** (Phase) agissent en mode RVB uniquement.



- 1   Sélectionner **IMAGE**.
- 2   Sélectionner **Ecran**.
- 3   Sélectionner **Position**, **Taille** ou **Phase**.
- 4    Effectuez les réglages adéquats.

- Appuyez sur la touche **MENU** pour revenir à l'affichage normal de la télévision.
- Appuyez sur la touche **RETURN** (Retour) pour revenir à l'écran du menu précédent.







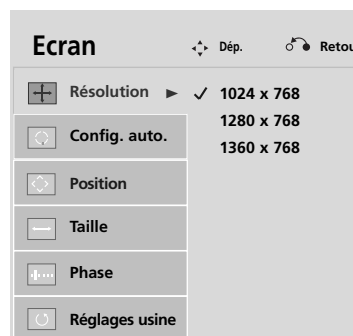
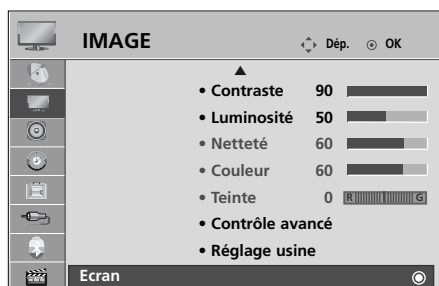

CONFIGURATION D'UN APPAREIL EXTERNE

Sélection de la résolution

Pour afficher une image normale, la résolution du mode RVB doit correspondre à la sélection du mode PC.

Cette fonction peut être activée dans le mode suivant : RGB(RVB)[PC].



- 1   Sélectionner **IMAGE**.
- 2   Sélectionner **Ecran**.
- 3   Sélectionner **Résolution**.
- 4   Sélectionner la résolution souhaitée.

- Appuyez sur la touche **MENU** pour revenir à l'affichage normal de la télévision.
- Appuyez sur la touche **RETURN** (Retour) pour revenir à l'écran du menu précédent.





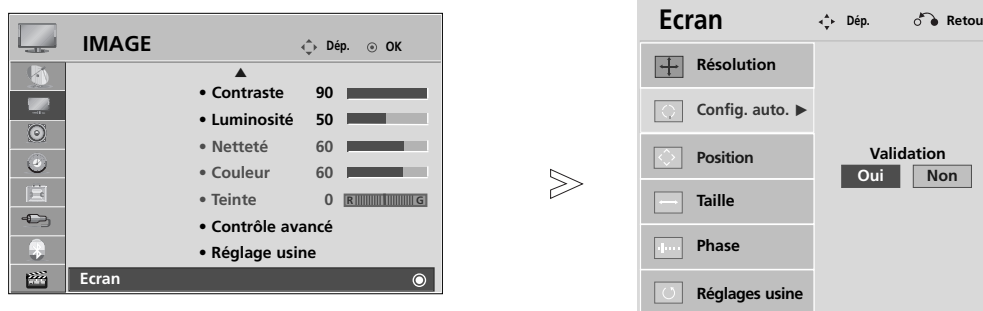

Configuration automatique (mode RVB [PC] uniquement)

Ajuste la position de l'image et minimise le tremblement de l'image de façon automatique. Si l'image n'est toujours pas nette après avoir effectué les réglages, bien que votre téléviseur fonctionne correctement, vous devez effectuer d'autres réglages.

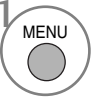
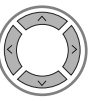
Config. auto.

Cette fonction sert au réglage automatique de la position, de l'horloge et de la phase de l'écran. L'image affichée sera instable pendant quelques secondes, le temps que la configuration automatique soit effectuée.

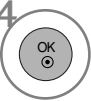
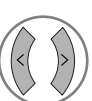

- 1   Sélectionner **IMAGE**.
- 2   Sélectionner **Ecran**.
- 3   Sélectionner **Config. auto..**
- 4   Sélectionner **Oui**.
- 5  Activer **Config. auto..**

- Si la position de l'image n'est toujours pas correcte, relancez la configuration automatique.
- Si les images doivent être de nouveau ajustées après le réglage automatique en mode RVB (PC), vous pouvez ajuster la **Position**, **Taille** ou **Phase**.

- Appuyez sur la touche **MENU** pour revenir à l'affichage normal de la télévision.
- Appuyez sur la touche **RETURN** (Retour) pour revenir à l'écran du menu précédent.

UTILISATION DU TÉLÉVISEUR/CONTRÔLE DES CHAÎNES

FONCTIONS DES TOUCHES DE LA TÉLÉCOMMANDE

(Uniquement 42/47LH9***, 32/42/47/55SL8***)

Pour pouvoir utiliser toutes les fonctions du téléviseur, vous devez mettre celui-ci sous tension.

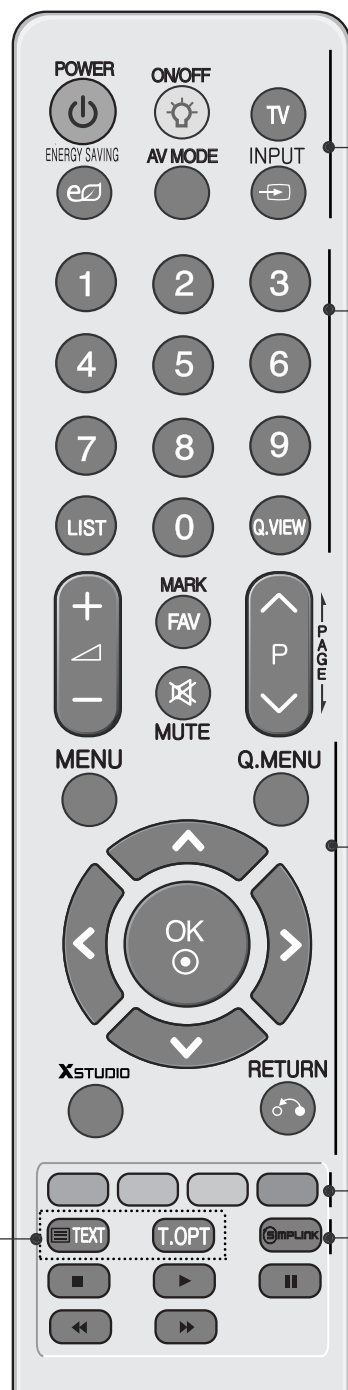
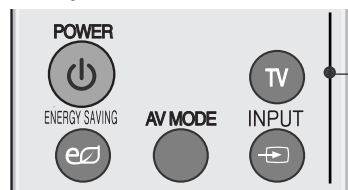

POWER Permet de mettre l'appareil sous tension lorsqu'il est en mode veille et de le mettre hors tension pour passer en mode veille.

ON/OFF Activation/désactivation de l'éclairage des touches. (Uniquement 42/47LH9***)

TV Permet de sélectionner une chaîne la télévision.

ENERGY SAVING Permet de régler le mode d'économie d'énergie du téléviseur.

AV MODE Permet de sélectionner et définir des images et des sons lorsque vous raccordez des appareils AV. (► p.73)

INPUT Le mode d'entrée externe permet d'alterner entre les appareils externes.

Touches numériques 0 à 9 Permettent de sélectionner une chaîne. Permettent de sélectionner des éléments numérotés dans un menu.

LIST Affiche la liste des chaînes.

Q.VIEW Permet de revenir à la dernière chaîne visionnée.

MENU Permet de sélectionner un menu. Efface tous les affichages à l'écran et retourne au mode de visionnage de la télévision depuis n'importe quel menu.

Q. MENU Sélectionnez la source souhaitée dans le menu rapide. (Format de l'image, Voix nette II, Préréglages d'image, Préréglages du son, AUDIO, Minuterie d'arrêt, Favoris, Dispos USB) (► p.58)

TOUCHES CENTRALES (haut/bas/gauche/droite) Ces touches vous permettent de naviguer à travers les menus à l'écran et de régler les paramètres système à votre convenance.

OK Valide votre sélection ou affiche le mode en cours.

XSTUDIO Entrez dans le mode **XSTUDIO**.

RETURN Permet à l'utilisateur de revenir en arrière dans une application interactive ou autre fonction d'interaction.

TOUCHES COLORÉES Ces touches sont utilisées pour le télétexte (uniquement pour les modèles **TÉLÉTEXT**) ou pour l'**Édition des programmes**.

1 Touches du TÉLÉTEXTE Ces touches sont utilisées pour le télétexte. Pour de plus amples détails, veuillez vous reporter à la section 'Télétexte'. (► p.123)

SIMPLINK Affiche une liste des appareils audiovisuels raccordés au téléviseur. Lorsque vous appuyez sur cette touche, le menu Simplink s'affiche à l'écran. (► p.69)

UTILISATION DU TÉLÉVISEUR/CONTRÔLE DES CHAÎNES EXTERNE

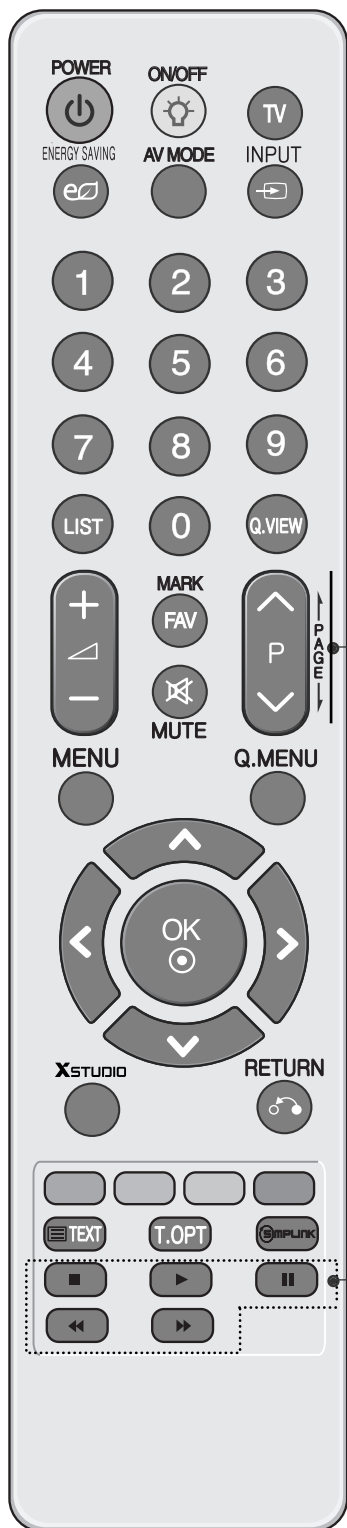

VOLUME Permet de régler le volume.
haut/bas

FAV Permet d'afficher la chaîne préférée sélectionnée.

MARK Sélectionner et désélectionner des chaînes dans le menu USB.

MUTE Permet de couper ou de remettre le son.

Programme Permet de sélectionner une chaîne.
haut/bas

PAGE haut/bas Permet de se déplacer d'un ensemble d'informations affichées à l'écran à un autre.

Touches de contrôle du menu USB/SIMPLINK Permettent de contrôler le menu SIMPLINK ou USB.

Insertion des piles

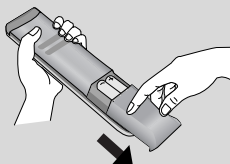

- Ouvrez le capot du compartiment à piles à l'arrière de la télécommande.
- Utilisez deux piles alcalines de 1,5V de type AAA. Ne mélangez pas piles neuves et piles usagées.
- Refermez le couvercle.

UTILISATION DU TÉLÉVISEUR/CONTRÔLE DES CHAÎNES

FONCTIONS DES TOUCHES DE LA TÉLÉCOMMANDE

(Uniquement 37/42/47/55LH5***, 32/42LH6***, 32/37/42/47LH7***)

Pour pouvoir utiliser toutes les fonctions du téléviseur, vous devez mettre celui-ci sous tension.

UTILISATION DU TÉLÉVISEUR/CONTRÔLE DES CHAÎNESXTERNE



RATIO(FORMAT) Permet de sélectionner le format d'image de votre choix.

SLEEP Permet d'activer la mise en veille.

POWER Permet de mettre l'appareil sous tension lorsqu'il est en mode veille et de le mettre hors tension pour passer en mode veille.

INPUT Le mode d'entrée externe permet d'alterner entre les appareils externes.

ENERGY SAVING Permet de régler le mode d'économie d'énergie du téléviseur.

Q. MENU Sélectionnez la source souhaitée dans le menu rapide.(Format de l'image, Voix nette II, Préréglages d'image, Préréglages du son, AUDIO, Minuterie d'arrêt, Favoris, Dispos USB) (► p.58)

MENU Permet de sélectionner un menu. Efface tous les affichages à l'écran et retourne au mode de visionnage de la télévision depuis n'importe quel menu.

SIMPLINK Affiche une liste des appareils audiovisuels raccordés au téléviseur. Lorsque vous appuyez sur cette touche, le menu Simplink s'affiche à l'écran.(► p.69)

TOUCHES CENTRALES (haut/bas/gauche/droite) Ces touches vous permettent de naviguer à travers les menus à l'écran et de régler les paramètres système à votre convenance.

OK Valide votre sélection ou affiche le mode en cours.

RETURN Permet à l'utilisateur de revenir en arrière dans une application interactive ou autre fonction d'interaction.

XSTUDIO Entrez dans le mode **XSTUDIO** .

AV MODE Permet de sélectionner et définir des images et des sons lorsque vous raccordez des appareils AV.(► p.73)

TOUCHES COLORÉES Ces touches sont utilisées pour le télétexte (uniquement pour les modèles **TÉLÉTEXT**) ou pour l'**Édition des programmes**.

1 Touches du TÉLÉTEXTE Ces touches sont utilisées pour le télétexte. Pour de plus amples détails, veuillez vous reporter à la section 'Télétexte'.(► p.123)



VOLUME haut/bas Permet de régler le volume.
haut/bas

MARK Sélectionner et désélectionner des chaînes dans le menu USB.

FAV Permet d'afficher la chaîne préférée sélectionnée.

MUTE Permet de couper ou de remettre le son.

Programme haut/bas Permet de sélectionner une chaîne.
haut/bas

PAGE haut/bas Permet de se déplacer d'un ensemble d'informations affichées à l'écran à un autre.

Touches numériques 0 à 9 Permettent de sélectionner une chaîne.
Permettent de sélectionner des éléments numérotés dans un menu.

LIST Affiche la liste des chaînes.

Q.VIEW Permet de revenir à la dernière chaîne visionnée.

Touches de contrôle du menu USB/SIMPLINK Permettent de contrôler le menu SIMPLINK ou USB.

Insertion des piles

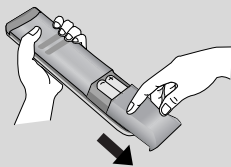

- Ouvrez le capot du compartiment à piles à l'arrière de la télécommande.
- Utilisez deux piles alcalines de 1,5V de type AAA. Ne mélangez pas piles neuves et piles usagées.
- Refermez le couvercle.

UTILISATION DU TÉLÉVISEUR/CONTRÔLE DES CHAÎNES

FONCTIONS DES TOUCHES DE LA TÉLÉCOMMANDE

(Uniquement 19/22/26/32/37/42LH2***, 32/42LF2***, 32/37/42/47LH3***, 19/22/26LU5***)

Pour pouvoir utiliser toutes les fonctions du téléviseur, vous devez mettre celui-ci sous tension.

UTILISATION DU TÉLÉVISEUR/CONTRÔLE DES CHAÎNES EXTERNE

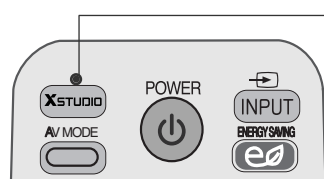

XSTUDIO Entrez dans le mode **XSTUDIO**.
(Uniquement 32/37/42LH23**, 32/37/42/47LH3***)

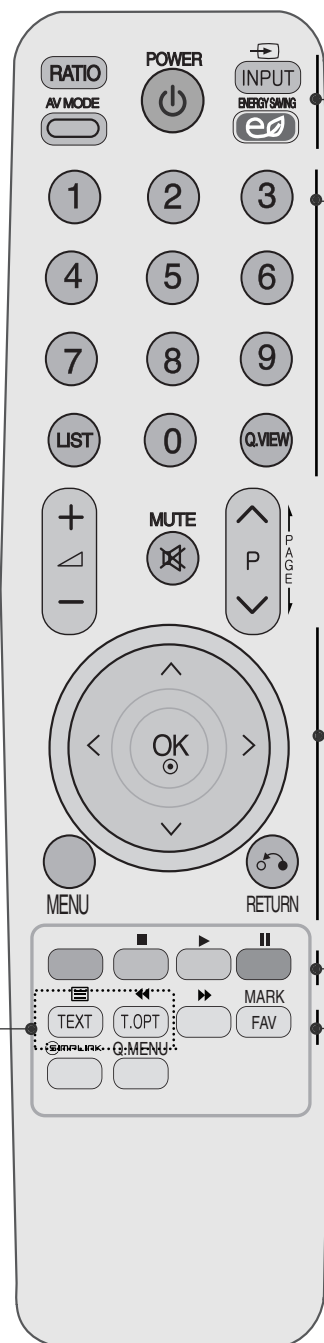

RATIO(FORMAT) Permet de sélectionner le format d'image de votre choix.

AV MODE Permet de sélectionner et définir des images et des sons lorsque vous raccordez des appareils AV. (► p.73)

POWER Permet de mettre l'appareil sous tension lorsqu'il est en mode veille et de le mettre hors tension pour passer en mode veille.

INPUT Le mode d'entrée externe permet d'alterner entre les appareils externes.

ENERGY SAVING Permet de régler le mode d'économie d'énergie du téléviseur.

Touches numériques 0 à 9 Permettent de sélectionner une chaîne.
Permettent de sélectionner des éléments numérotés dans un menu.

Q.VIEW Permet de revenir à la dernière chaîne visionnée.

LIST Affiche la liste des chaînes.

TOUCHES CENTRALES (haut/bas/gauche/droite) Ces touches vous permettent de naviguer à travers les menus à l'écran et de régler les paramètres système à votre convenance.

OK Valide votre sélection ou affiche le mode en cours.

MENU Permet de sélectionner un menu.
Efface tous les affichages à l'écran et retourne au mode de visionnage de la télévision depuis n'importe quel menu.

RETURN Permet à l'utilisateur de revenir en arrière dans une application interactive ou autre fonction d'interaction.

TOUCHES COLORÉES Ces touches sont utilisées pour le télétexte (uniquement pour les modèles équipés du **TÉLÉTEXTE**) ou pour l'Édition des chaînes.

1 Touches du TÉLÉTEXTE Ces touches sont utilisées pour le télétexte.
Pour de plus amples détails, veuillez vous reporter à la section 'Télétexte'. (► p.123)

FAV Permet d'afficher la chaîne préférée sélectionnée.

MARK Sélectionner et désélectionner des chaînes dans le menu USB. (Uniquement 32/37/42LH23**, 32/37/42/47LH3***)

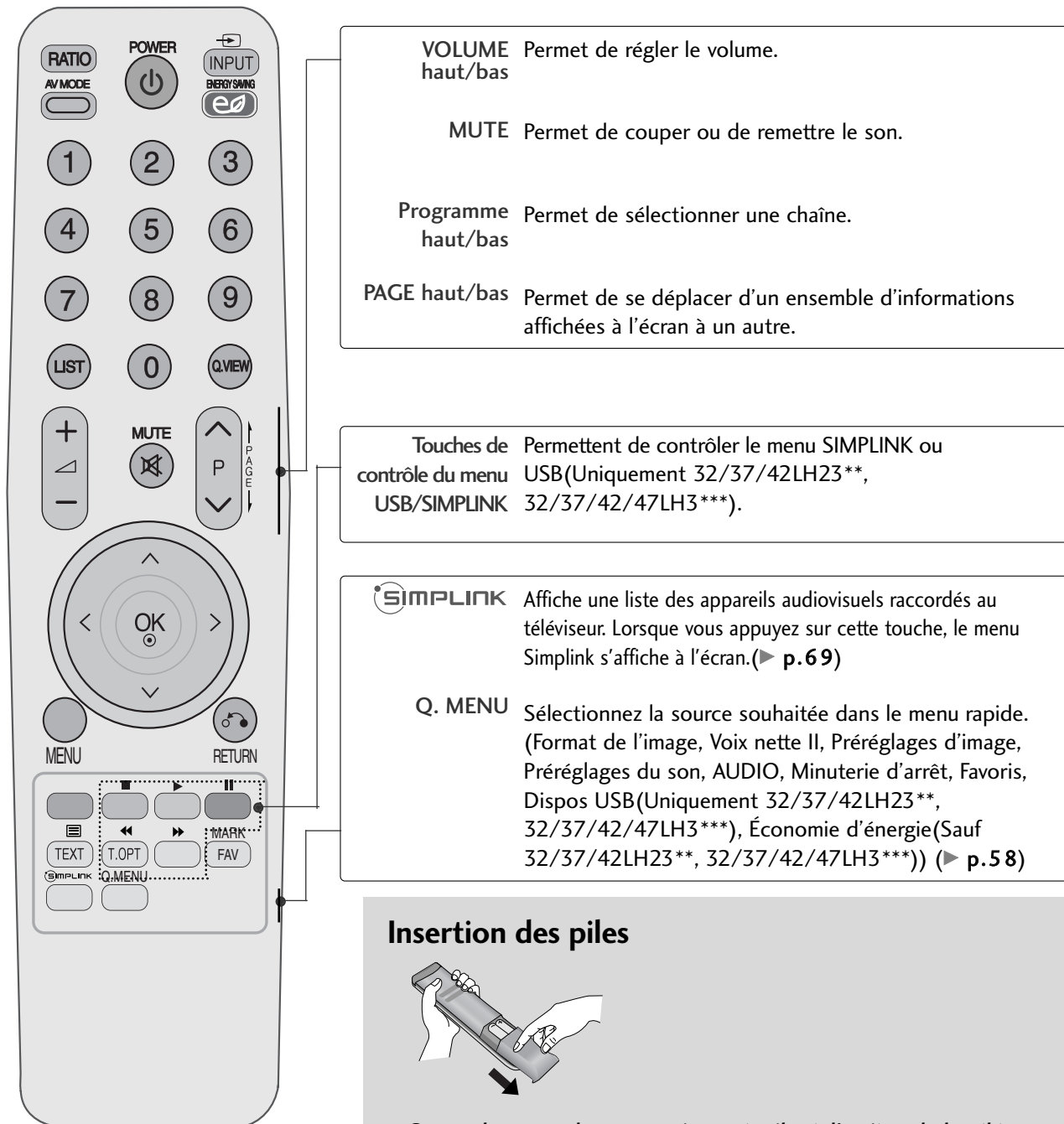

Insertion des piles

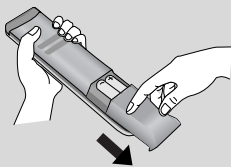

- Ouvrez le capot du compartiment à piles à l'arrière de la télécommande.
- Utilisez deux piles alcalines de 1,5V de type AAA. Ne mélangez pas piles neuves et piles usagées.
- Refermez le couvercle.

UTILISATION DU TÉLÉVISEUR/CONTRÔLE DES CHAÎNES

FONCTIONS DES TOUCHES DE LA TÉLÉCOMMANDE

(Uniquement 42/47SL9***)

Pour pouvoir utiliser toutes les fonctions du téléviseur, vous devez mettre celui-ci sous tension.

UTILISATION DU TÉLÉVISEUR/CONTRÔLE DES CHAÎNES EXTERNE



- POWER** Permet de mettre l'appareil sous tension lorsqu'il est en mode veille et de le mettre hors tension pour passer en mode veille.
 - ON/OFF** Activation/désactivation de l'éclairage des touches.
 - TV** Permet de sélectionner une chaîne la télévision.
 - ENERGY SAVING** Permet de régler le mode d'économie d'énergie du téléviseur.
 - AV MODE** Permet de sélectionner et définir des images et des sons lorsque vous raccordez des appareils AV. (► p.73)
 - INPUT** Le mode d'entrée externe permet d'alterner entre les appareils externes.
-
- Touches numériques 0 à 9** Permettent de sélectionner une chaîne. Permettent de sélectionner des éléments numérotés dans un menu.
 - LIST** Affiche la liste des chaînes.
 - Q.VIEW** Permet de revenir à la dernière chaîne visionnée.
-
- MENU** Permet de sélectionner un menu. Efface tous les affichages à l'écran et retourne au mode de visionnage de la télévision depuis n'importe quel menu.
 - RATIO(FORMAT)** Permet de sélectionner le format d'image de votre choix.
 - Q. MENU** Sélectionnez la source souhaitée dans le menu rapide.(Format de l'image, Voix nette II, Préréglages d'image, Préréglages du son, AUDIO, Minuterie d'arrêt, Favoris, Dispos USB) (► p.58)
 - TOUCHES CENTRALES (haut/bas/gauche/droite)** Ces touches vous permettent de naviguer à travers les menus à l'écran et de régler les paramètres système à votre convenance.
 - OK** Valide votre sélection ou affiche le mode en cours.
 - XSTUDIO** Entrez dans le mode **XSTUDIO** .
 - SIMPLINK** Affiche une liste des appareils audiovisuels raccordés au téléviseur. Lorsque vous appuyez sur cette touche, le menu Simplink s'affiche à l'écran.(► p.69)
 - RETURN** Permet à l'utilisateur de revenir en arrière dans une application interactive ou autre fonction d'interaction.
-
- TOUCHES COLORÉES** Ces touches sont utilisées pour le télétexte (uniquement pour les modèles **TÉLÉTEXT**) ou pour **l'Édition des programmes**.



VOLUME Permet de régler le volume.
haut/bas

MARK Sélectionner et désélectionner des chaînes dans le menu USB.

FAV Permet d'afficher la chaîne préférée sélectionnée.

MUTE Permet de couper ou de remettre le son.

Programme haut/bas Permet de sélectionner une chaîne.

PAGE haut/bas Permet de se déplacer d'un ensemble d'informations affichées à l'écran à un autre.

Touches de contrôle du menu USB/SIMPLINK Permettent de contrôler le menu SIMPLINK ou USB.

Touches du TÉLÉTEXTE Ces touches sont utilisées pour le télétexte. Pour de plus amples détails, veuillez vous reporter à la section 'Télétexte'. (► p.123)

Insertion des piles

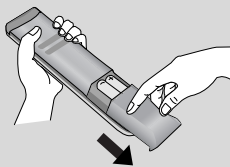

- Ouvrez le capot du compartiment à piles à l'arrière de la télécommande.
- Utilisez deux piles alcalines de 1,5V de type AAA. Ne mélangez pas piles neuves et piles usagées.
- Refermez le couvercle.

UTILISATION DU TÉLÉVISEUR/CONTRÔLE DES CHÂÎNES

Télécommande simple

(Uniquement 42/47SL9***)

Pour pouvoir utiliser toutes les fonctions du téléviseur, vous devez mettre celui-ci sous tension.



POWER Permet de mettre l'appareil sous tension lorsqu'il est en mode veille et de le mettre hors tension pour passer en mode veille.

TV/INPUT Le mode d'entrée externe permet d'alterner entre les appareils externes.

VOLUME haut/bas Permet de régler le volume.

MUTE Permet de couper ou de remettre le son.

Programme haut/bas Permet de sélectionner une chaîne.

Touches numériques 0 à 9 Permettent de sélectionner une chaîne. Permettent de sélectionner des éléments numérotés dans un menu.

OK Valide votre sélection ou affiche le mode en cours.

Q.VIEW Permet de revenir à la dernière chaîne visionnée.

Insertion des piles

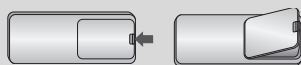

- Ouvrez le capot du compartiment à piles à l'arrière de la télécommande.
- Utilisez deux piles alcalines de 1,5V de type AAA. Ne mélangez pas piles neuves et piles usagées.
- Refermez le couvercle.

MISE SOUS TENSION DU TÉLÉVISEUR

- Pour pouvoir utiliser toutes les fonctions du téléviseur, vous devez mettre celui-ci sous tension.

- 1 Tout d'abord, raccordez correctement le cordon d'alimentation et vérifiez la touche marche/arrêt du téléviseur (Sauf 32/42LF2***).
Le téléviseur se met alors en mode de veille.
- 2 Pour allumer le téléviseur lorsque celui-ci est en mode de veille, appuyez sur la touche **INPUT** ou **P ▲ ▼** (ou **P ^ v**) du téléviseur, ou appuyez sur **POWER**, **INPUT**, **P ^ v** ou sur les touches ou sur les touches **numériques (0~9)** de la télécommande.

Guide d'installation

Si l'affichage à l'écran apparaît, une fois la télévision allumée, vous pouvez régler la **Langue**, **Réglage d'environnement**, **Recherche auto..**

Remarque:

- a. Si vous fermez sans terminer le réglage initial, le menu *Initial Setting (Réglage initial)* peut s'afficher de nouveau.
- b. Pour les pays qui n'ont pas de normes de diffusion numérique confirmées, certaines options numériques peuvent ne pas fonctionner, selon l'environnement de diffusion numérique.
- c. Le mode "**Usage familial**" est particulièrement adapté à l'environnement domestique. Il est défini comme le mode par défaut de ce téléviseur.
- d. Le mode "**Démo. magasin**" est particulièrement adapté à l'environnement des magasins. Si un utilisateur modifie les données de qualité d'image, le mode "**Démo. magasin**" initialise l'appareil à la qualité vidéo définie par le fabricant après un laps de temps spécifique.
- e. Vous pouvez modifier le mode (**Usage familial**, **Démo. magasin**) avec l'option **Réglage d'environnement** dans le menu **OPTION**.

SÉLECTION DES PROGRAMMES

- 1 Appuyez sur la touche **P ^ v** ou sur les touches **NUMÉRIQUES** pour sélectionner un numéro de programme.

RÉGLAGE DU VOLUME

- 1 Appuyez sur la touche **▲ +** or **-** pour régler le volume.

Si vous souhaitez couper le son, appuyez sur la touche **MUTE**.

Vous pouvez annuler cette fonction en appuyant sur les touches **MUTE**, **▲ +** ou **-**, **AV Mode**.

UTILISATION DU TÉLÉVISEUR/CONTRÔLE DES CHAÎNES

MENU RAPIDE

Il est possible que l'affichage à l'écran de votre téléviseur soit différent de celui indiqué dans les schémas de ce manuel.

Le menu rapide (Q.Menu) est un menu comprenant des fonctions que les utilisateurs peuvent être amenés à utiliser fréquemment.

- **Format de l'image**: permet de sélectionner le format d'image de votre choix.
Pour Zoom Setting (Réglage du zoom), sélectionnez 16:9, Original (Original), 4:3, 14:9, Zoom (Zoom) et Cinema Zoom (Zoom Cinéma) dans le menu Radio (Rapport). Une fois Zoom Setting (Réglage du zoom) terminé, Q.Menu (Menu Q) réapparaît à l'écran.
- **Voix nette II**: permet de différencier les gammes de sons provenant de voix humaines des autres, pour faciliter l'écoute des dialogues.
- **Préréglages d'image**: permet de sélectionner le mode Image de votre choix.
- **Préréglages du son**: permet de définir automatiquement la combinaison sonore qui semble être la meilleure pour les images en cours de visualisation. Permet de sélectionner le mode Son de votre choix.
- **AUDIO**: permet de sélectionner la sortie audio.
- **Minuterie d'arrêt**: permet de régler la minuterie d'arrêt.
- **Favoris**: Sélectionne la chaîne favorite.
- **Économie d'énergie**: Sélectionne le mode d'économie d'énergie de votre choix.
- **Dispos USB**: permet d'éjecter un périphérique USB.

Uniquement 19/22/26/32/37/42LH20**,
32/42LF2***, 19/22/26LU5***



Sauf 19/22/26/32/37/42LH20**,
32/42LF2***, 19/22/26LU5***

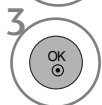
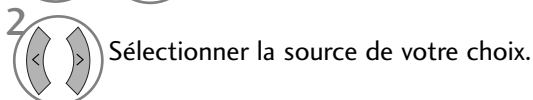

- Appuyez sur la touche **Q.MENU** pour revenir à l'affichage normal de la télévision.

SÉLECTION ET RÉGLAGE DES MENUS À L'ÉCRAN

- L'image peut être différente de celle affichée sur votre téléviseur.
- Il est possible que l'affichage à l'écran de votre téléviseur soit différent de celui indiqué dans les schémas de ce manuel.

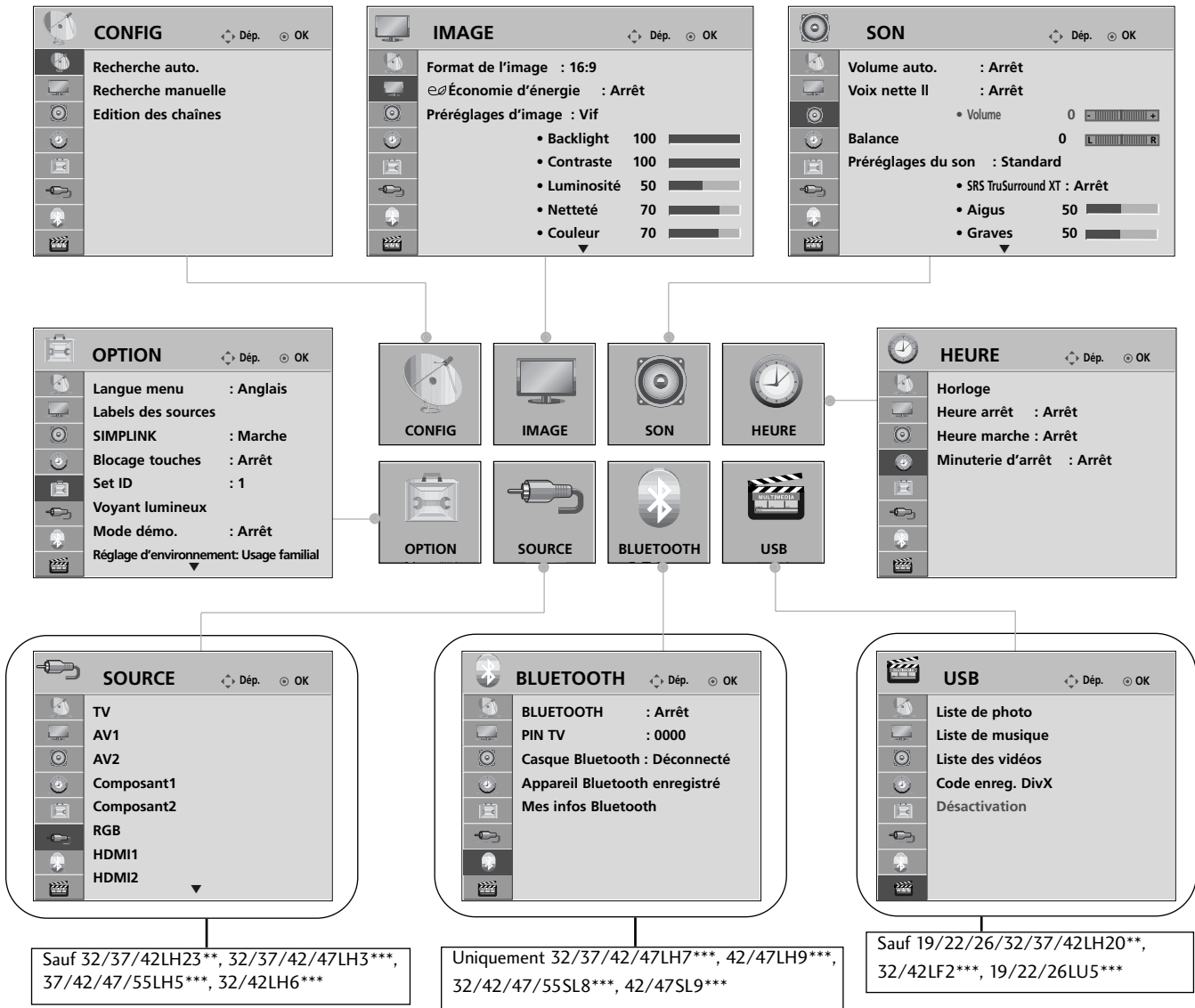

1 Afficher chaque menu.

2 Sélectionner une option du menu.

3 Aller dans le menu contextuel.

- Appuyez sur la touche **MENU** pour revenir à l'affichage normal de la télévision.
- Appuyez sur la touche **RETURN** (Retour) pour revenir à l'écran du menu précédent.







UTILISATION DU TÉLÉVISEUR/CONTRÔLE DES CHÂÎNES

MÉMORISATION DES CHÂÎNES

Utilisez cette fonction pour rechercher et mémoriser automatiquement toutes les chaînes.

Lorsque vous lancez la programmation automatique, toutes les informations enregistrées auparavant sur le service seront supprimées.



- 1   Sélectionner **CONFIG**.
- 2   Sélectionner **Recherche auto..**
- 3   Sélectionner **Oui**.
- 4  Activer **Recherche auto..**

• Si vous souhaitez poursuivre la recherche automatique, sélectionnez **Oui** à l'aide de la touche < > . Appuyez ensuite sur **OK**. Sinon, sélectionnez **Non**.

- Appuyez sur la touche **MENU** pour revenir à l'affichage normal de la télévision.
- Appuyez sur la touche **RETURN** (Retour) pour revenir à l'écran du menu précédent.

RECHERCHE MANUELLE

La recherche manuelle vous permet de rechercher manuellement les canaux et de leur affecter les numéros de votre choix.



- 1 Sélectionner **CONFIG**.
- 2 Sélectionner **Recherche manuelle**.
- 3 ou Sélectionner le numéro de chaîne souhaité.
- 4 Sélectionner un système TV.
- 5 Sélectionner **V/UHF** ou **Câble**.
- 6 ou Sélectionner le numéro du canal souhaité.
- 7 Commencer la recherche.
- 8 Sélectionner **Sauvegarder**.
- 9 Sélectionner **Fermer**.

- Appuyez sur la touche **MENU** pour revenir à l'affichage normal de la télévision.
- Appuyez sur la touche **RETURN** (Retour) pour revenir à l'écran du menu précédent.

- **BG** : PAL B/G, SECAM B/G (Asie/ Nouvelle-Zélande/Moyen-Orient/Afrique)
- **I** : PAL I/II (Hong Kong/Afrique du Sud)
- **DK** : PAL D/K, SECAM D/K (Chine/Afrique)
- **M** : Philippines
- Pour enregistrer un autre canal, répétez les étapes 3 à 9.

UTILISATION DU TÉLÉVISEUR/CONTRÔLE DES CHÂÎNES

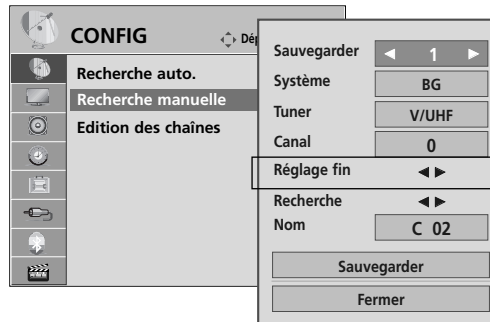

Sauf
32/42/47/55SL8***,
42/47SL9***

■ Affectation d'un nom à une chaîne

Vous pouvez aussi affecter à chaque numéro un nom de cinq lettres.

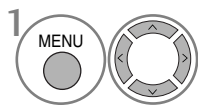

Sélectionner **CONFIG.**

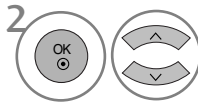

Sélectionner **Recherche manuelle.**

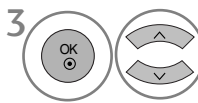

Sélectionner **Nom.**

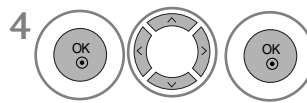

Sélectionner la position et choisissez le caractère, etc.

Vous pouvez utiliser n'importe quelle lettre de l'alphabet, tous les chiffres de 0 à 9, les signes +/ - et le caractère d'espace.

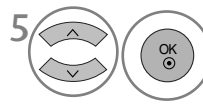

Sélectionner **Sauvegarder.**

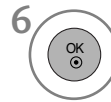

■ Réglage de précision (Sauf 32/42/47/55SL8***, 42/47SL9***)

En règle générale, le réglage de précision ne s'avère nécessaire que lorsque la qualité de réception est médiocre.

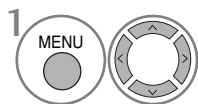

Sélectionner **CONFIG.**

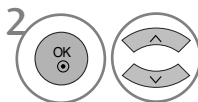

Sélectionner **Recherche manuelle.**

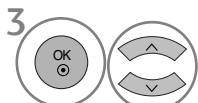

Sélectionner **Réglage fin.**



Régler la mise au point pour obtenir la meilleure image et le meilleur son.

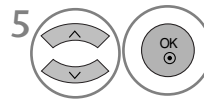

Sélectionner **Sauvegarder.**

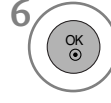

- Appuyez sur la touche **MENU** pour revenir à l'affichage normal de la télévision.
- Appuyez sur la touche **RETURN** (Retour) pour revenir à l'écran du menu précédent.





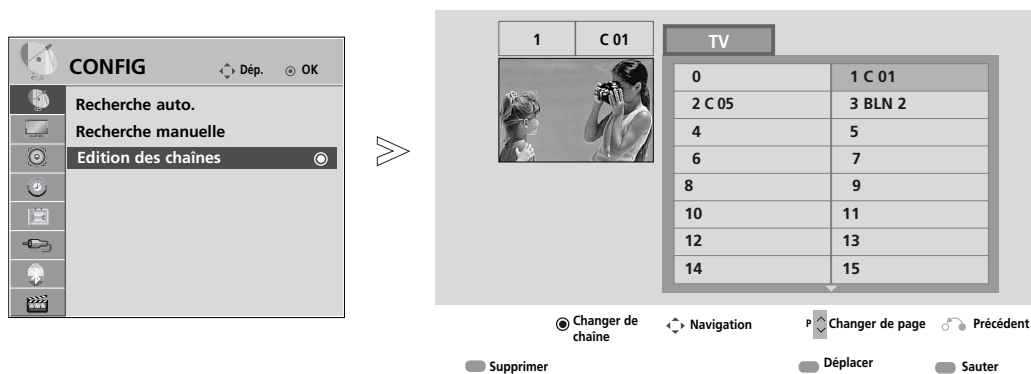

EDITION DES CHAÎNES

Si un numéro de chaîne est omis, cela signifie que vous ne pourrez pas le sélectionner avec la touche **P** ^ ∨ lorsque vous regardez la télévision.

Si vous souhaitez sélectionner le numéro de chaîne omis, entrez directement le numéro à l'aide des touches NUMÉRIQUES ou sélectionnez-le dans le menu Édition des chaînes.

Cette fonction vous permet d'omettre les chaînes mémorisées.



- 1   Sélectionner **CONFIG**.
- 2   Sélectionner **Edition des chaînes**.
- 3  Entrer dans le menu.
- 4  Sélectionner un programme à enregistrer ou à sauter.

- Appuyez sur la touche **MENU** pour revenir à l'affichage normal de la télévision.
- Appuyez sur la touche **RETURN** (Retour) pour revenir à l'écran du menu précédent.

UTILISATION DU TÉLÉVISEUR/CONTRÔLE DES CHÂÎNES

Cette fonction vous permet de supprimer ou de sauter les chaînes mémorisées.

Vous pouvez également déplacer certains canaux et utiliser d'autres numéros de chaîne.

■ Supprimer une chaîne

1  Sélectionner un numéro de chaîne à supprimer.



2  **ROUGE** Faire passer le numéro de chaîne supprimé à la couleur rouge.

3  **ROUGE** Désélectionner le numéro de chaîne supprimé.

- Le programme sélectionné est supprimé et tous les programmes suivants sont avancés d'un rang dans la programmation.

■ Déplacer une chaîne

1  Sélectionner un numéro de chaîne à déplacer.

2   **JAUNE** Faire passer le numéro de chaîne à déplacer à la couleur jaune.

3  **JAUNE** Désélectionner le numéro de chaîne déplacé.

■ Sauter une chaîne

1  Sélectionner un numéro de chaîne à sauter.

2  **BLEUE** Faire passer le numéro de chaîne sauté à la couleur bleu.

3 Désélectionner le numéro de chaîne sauté.

- Lorsqu'un numéro de chaîne est sauté, cela veut dire que vous ne pourrez pas le sélectionner en utilisant la touche **P** ^ v pendant le fonctionnement normal du téléviseur. Par ailleurs, ce numéro de chaîne s'affiche en bleu.
- Si vous voulez trouver directement le programme sauté, saisissez le numéro de programme en utilisant les touches NUMEROTEES ou sélectionnez-le en menu 'Edition ou Table des programmes'.

TABLE DES PROGRAMMES

Vous pouvez vérifier les programmes enregistrés en mémoire en affichant la table des programmes.



■ Affichage de la liste des chaînes

- 1  Afficher la Liste des chaînes.

- Certains numéros de chaîne peuvent apparaître en bleu. Il s'agit des chaînes que vous avez sautées lors de la recherche automatique ou dans le mode Édition des chaînes.
- Certaines chaînes sont associées à un numéro de canal dans la liste des chaînes ; cela signifie qu'aucun nom de chaîne ne leur est attribué.

■ Sélection d'une chaîne dans la liste

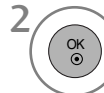
- 1  Sélectionner une chaîne.
- 2  Aller sur le numéro de chaîne sélectionné.

■ Pour faire défiler la liste des chaînes

- 1  Faire défiler les chaînes.
- 2  Revenir à l'affichage normal de la télévision.

UTILISATION DU TÉLÉVISEUR/CONTRÔLE DES CHÂÎNES

RÉGLAGE DES CHÂÎNES FAVORITES

■ Sélection d'une chaîne favorite

Les chaînes favorites constituent une fonction pratique pour atteindre rapidement les chaînes de votre choix sans attendre que le téléviseur balaie toutes les chaînes intermédiaires.





Pour accéder à une chaîne favorite, appuyez sur à plusieurs reprises sur la touche **FAV**(Favorite).

Uniquement

19/22/26/32/37/42LH20**,
32/42LF2***, 19/22/26LU5***

Sauf 19/22/26/32/37/42LH20**,
32/42LF2***, 19/22/26LU5***



-  ou  Sélectionnez la chaîne de votre choix.
-  Sélectionner **Favoris**.
-  Sélectionner **Favoris**.
-  Revenez au téléviseur.

- La chaîne sélectionnée est automatiquement ajoutée à la liste de vos chaînes favorites.

■ Affichage du tableau des chaînes préférées



-  Afficher le tableau des chaînes préférées.

LISTE DES ENTRÉES

- L'image peut être différente de celle affichée sur votre téléviseur.



Sauf 19/22/26/32/37/42LH2***, 32/42LF2***, 32/37/42/47LH3***, 19/22/26LU5***

Sauf 19/22/26/32/37/42LH20**, 19/22LU5***, 42/47SL9***

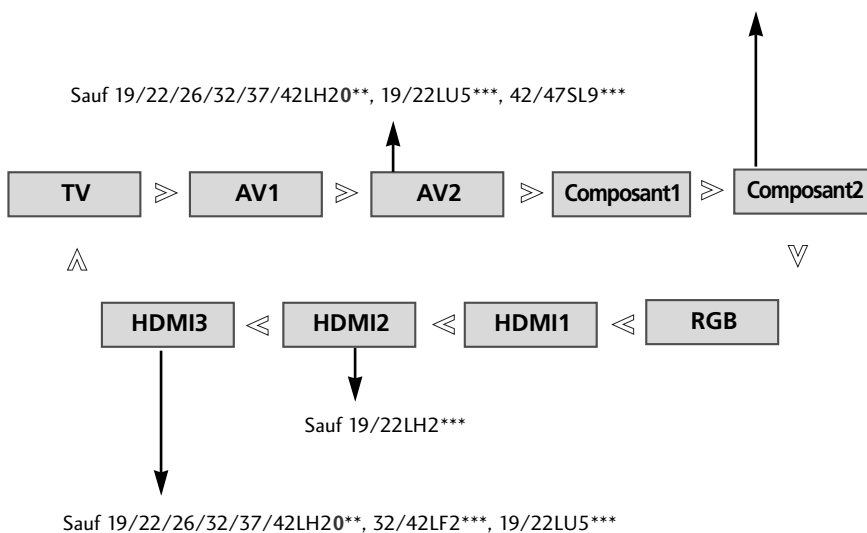

Sauf 19/22/26/32/37/42LH20**, 32/42LF2***, 19/22LU5***





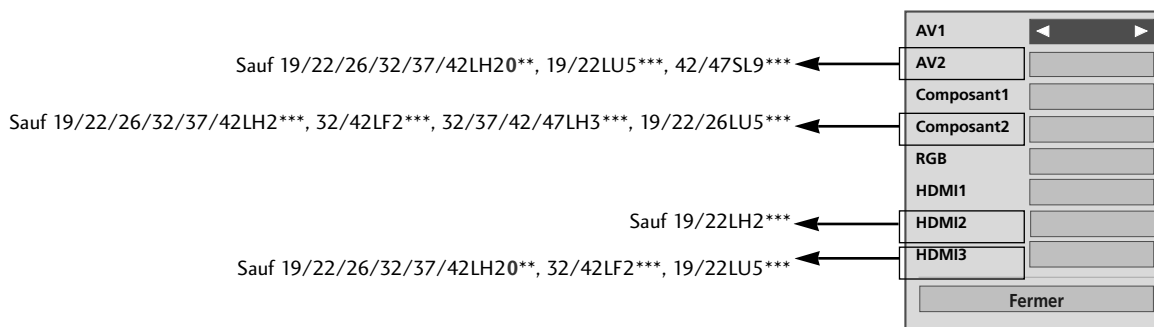
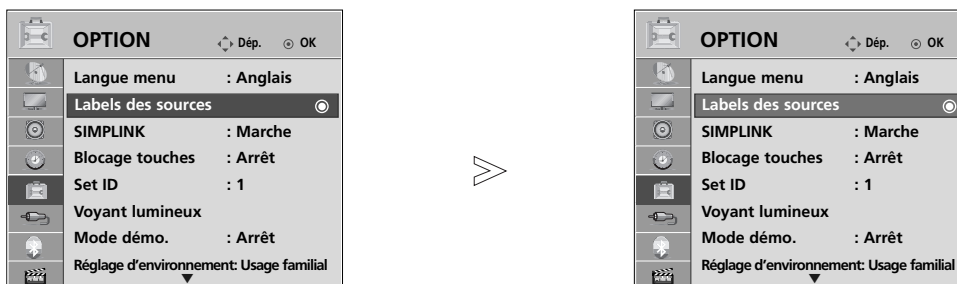

- **TV** : à sélectionner pour télévision numérique.
- **AV** : à sélectionner pour regarder une cassette vidéo ou utiliser un appareil externe.
- **Composant** : à sélectionner pour utiliser un lecteur DVD ou un décodeur numérique, en fonction du connecteur.
- **RGB** : à sélectionner pour utiliser un ordinateur, en fonction du connecteur.
- **HDMI** : à sélectionner pour utiliser un lecteur DVD, un ordinateur ou un décodeur numérique, en fonction du connecteur.

UTILISATION DU TÉLÉVISEUR/CONTRÔLE DES CHAÎNES

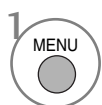
LABELS DES SOURCES

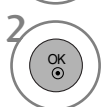
Sélectionne un libellé pour chaque source d'entrée.

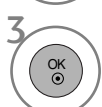

-   Sélectionner **OPTION**.
-   Sélectionner **Labels des sources**.
-   Sélectionner la source.
-  Sélectionner le libellé.

- Appuyez sur la touche **MENU** pour revenir à l'affichage normal de la télévision.
- Appuyez sur la touche **RETURN** (Retour) pour revenir à l'écran du menu précédent.



Cette fonction n'est disponible qu'avec les appareils comportant le logo SIMPLINK. Vérifiez l'existence de celui-ci. Ce téléviseur peut ne pas fonctionner correctement s'il est utilisé avec d'autres appareils présentant la fonction HDMI-CEC.

Cette fonction vous permet de contrôler et de lire d'autres appareils audiovisuels raccordés au téléviseur avec un câble HDMI, sans utiliser d'autres câbles et sans effectuer de réglages supplémentaires.

Si vous ne souhaitez pas afficher le menu SIMPLINK, sélectionnez ARRÊT.

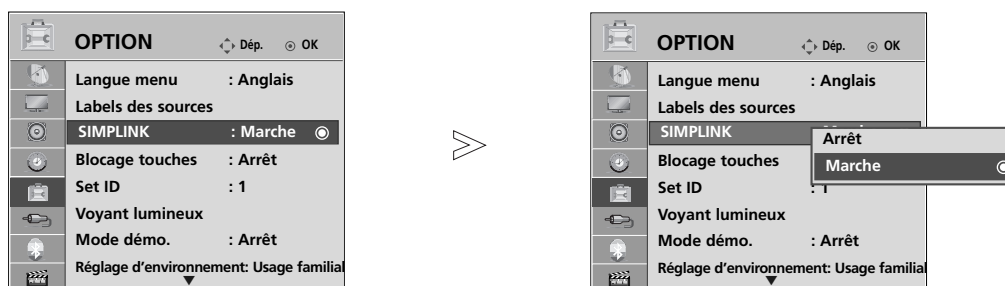

- Appuyez sur la touche **MENU** pour revenir à l'affichage normal de la télévision.
- Appuyez sur la touche **RETURN** (Retour) pour revenir à l'écran du menu précédent.

Fonctions SIMPLINK

Lecture du disque

Commandez les appareils audiovisuels raccordés en utilisant les touches \wedge \vee \lt \gt , \blacktriangleright , \blacksquare , $|$, \blacktriangleleft et \blacktriangleright .

Lecture directe

Après avoir raccordé des appareils audiovisuels au téléviseur, vous pouvez directement contrôler les appareils et lire tous les supports pris en charge sans réglage supplémentaire.

Sélection de l'appareil audiovisuel

Cette fonction vous permet de sélectionner et d'utiliser un des appareils audiovisuels raccordés au téléviseur.

Mise hors tension de tous les appareils

Lorsque vous éteignez le téléviseur, tous les appareils raccordés se mettent hors tension.

Changement de la sortie audio

Cette fonction vous permet de changer facilement la sortie audio.

-Synchronisation de l'alimentation activée : Lorsque l'appareil avec fonction Simplink raccordé à la borne HDMI commence la lecture, le téléviseur s'allume automatiquement.

* Si un appareil raccordé au téléviseur à l'aide du câble HDMI ne prend pas en charge la fonction SIMPLINK, cette fonction n'est pas disponible.

Remarque : pour utiliser la fonction SIMPLINK, vous devez utiliser un câble HDMI prenant au minimum en charge la version 1.3 avec fonction CEC*. (*CEC : Consumer Electronics Control.)

UTILISATION DU TÉLÉVISEUR/CONTRÔLE DES CHAÎNES

Raccordement du système de home cinéma compatible SIMPLINK.

- 1 Raccordez la borne d'entrée **HDMI/DVI IN 1**, **HDMI IN 2** (Sauf 19/22LH2**) ou **HDMI IN 3** (Sauf 19/22/26/32/37/42LH20**, 32/42LF2**, 19/22LU5**) situées à l'arrière du téléviseur à la borne de sortie HDMI du système de home cinéma en utilisant un câble HDMI.
- 2 Raccordez la borne de sortie audio située à l'arrière du téléviseur et la borne d'entrée audio du home cinéma en utilisant les câbles RCA.
- 3 Sélectionnez Home Theater (Home cinéma) dans le menu Speaker (Enceinte) en appuyant sur la touche **SIMPLINK**.

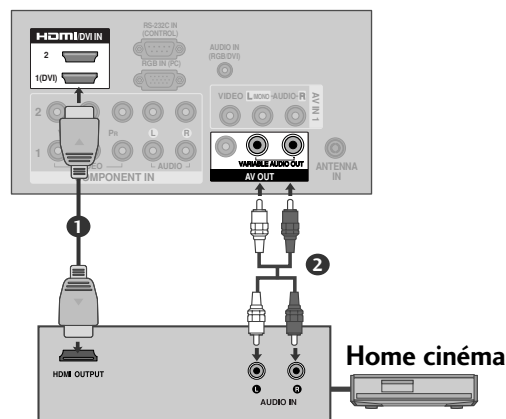

► Quand vous sélectionnez ou utilisez un appareil multimédia disposant de la fonction home cinéma, le haut-parleur passe automatiquement sur le haut-parleur home cinéma.

! REMARQUE

- Raccordez le terminal HDMI/DVI IN ou HDMI IN du téléviseur au terminal arrière (terminal HDMI) de l'appareil à l'aide du câble HDMI.
- Lorsque vous changez la source d'entrée à l'aide de la touche INPUT de la télécommande, vous pouvez interrompre le fonctionnement d'un appareil contrôlé par SIMPLINK.
- Si l'appareil est raccordé au home-cinéma SIMPLINK, réglez sur Variable Out et coupez le son des haut-parleurs du téléviseur pour utiliser ceux du home cinéma. À cet instant, le volume maximum des haut-parleurs du home-cinéma est réglé sur le volume du téléviseur.

MENU SIMPLINK

Appuyez sur la touche $\wedge \vee \lt \gt$, puis sur la touche OK pour sélectionner la source SIMPLINK de votre choix.

- 1 **Visionnage du téléviseur (TV)** : revient à la chaîne précédente indépendamment du mode actuel.
- 2 **Lecture disque (DISC)** : sélectionne et lit les disques insérés. Si plusieurs disques sont disponibles, les titres des disques sont affichés en bas de l'écran.
- 3 **Fonction magnétoscope (VCR)** : utilise et contrôle le magnétoscope raccordé.
- 4 **Lecture d'enregistrements du disque dur (HDD Recorder)** : lit et contrôle les enregistrements stockés sur le disque dur.
- 5 **Sortie audio au système de home cinéma/Sortie audio au téléviseur (Speaker)** : sélectionnez Home theater (Home cinéma) ou TV Speaker (Haut-parleur TV) pour la sortie audio.

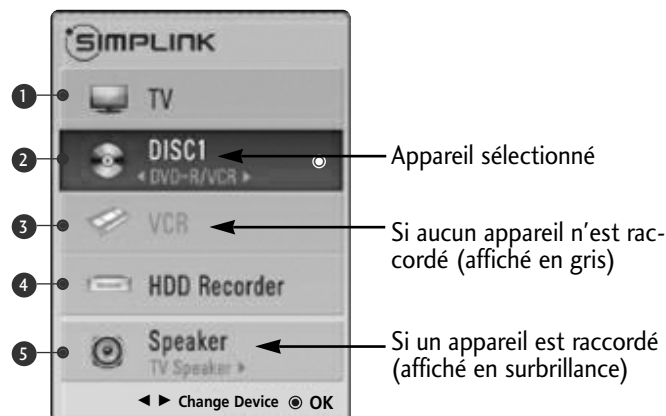





BLOPAGE TOUCHES

Le téléviseur peut être réglé de manière à ce que la télécommande soit indispensable pour contrôler ses différentes fonctions.

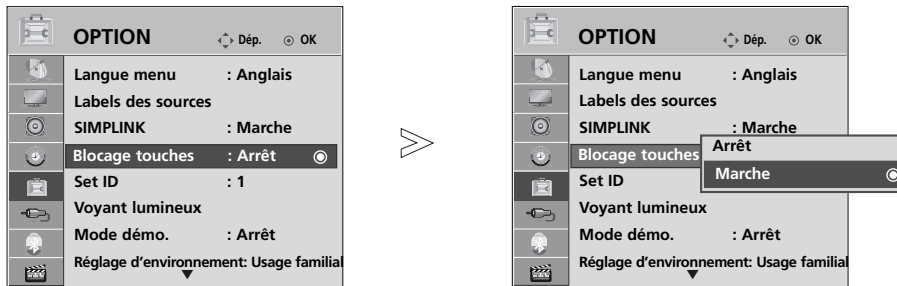
Cela permet d'interdire éventuellement l'utilisation du téléviseur.

Ce téléviseur est programmé pour mémoriser les dernières options qui ont été configurées, même si celui-ci est éteint.



- 1  Sélectionner **OPTION**.
- 2  Sélectionner **Blocage touches**.
- 3  Sélectionner **Marche** ou **Arrêt**.
- 4  Enregistrer.

- Lorsque vous réglez l'option **Blocage touches** 'Marche', et que le téléviseur est hors tension, appuyez sur les touches **INPUT**, **P ▲** ou **▼** (ou **P ^ ▼**) du téléviseur ou sur les touches **POWER**, **INPUT**, **P ^ ▼** ou les touches **NUMÉRIQUES** de la télécommande.
- Lorsque vous réglez l'option **Blocage touches** sur Marche, le message '  **Blocage touches activé** ' s'affiche à l'écran si vous appuyez sur une touche en façade du téléviseur pendant le visionnage,

- Appuyez sur la touche **MENU** pour revenir à l'affichage normal de la télévision.
- Appuyez sur la touche **RETURN** (Retour) pour revenir à l'écran du menu précédent.

UTILISATION DU TÉLÉVISEUR/CONTRÔLE DES CHAÎNES





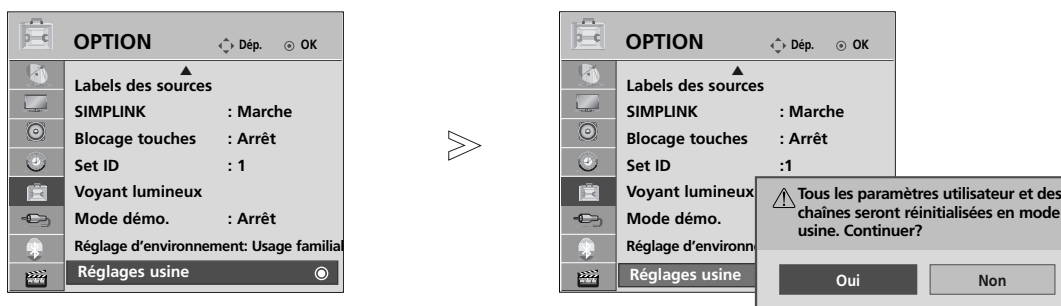

RÉINITIALISATION (RETOUR AUX RÉGLAGES D'USINE)

Utilisé pour réinitialiser rapidement toutes les options des menus à leurs valeurs d'origine préreglées en usine.

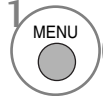
Cette fonction supprime tous les programmes TV.

Une fois Initial **Réglages usine** terminé, vous devez redémarrer l'initialisation de la configuration.

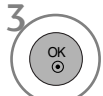

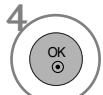
- 1   Sélectionner **OPTION**.
- 2   Sélectionner **Réglages usine**.
- 3   Sélectionner **Oui**.
- 4  Lancer la **Réglages usine**.

- Appuyez sur la touche **MENU** pour revenir à l'affichage normal de la télévision.
- Appuyez sur la touche **RETURN** (Retour) pour revenir à l'écran du menu précédent.

MODE AV

Vous pouvez obtenir une image et un son de meilleure qualité lorsque vous raccordez des appareils audiovisuels à l'entrée externe.

Arrêt	Désactive AV MODE (MODE AV).
Cinéma	Optimise la vidéo et le son pour regarder des films.
Sport	Optimise la vidéo et le son pour regarder des événements sportifs.
Jeux	Optimise la vidéo et le son pour jouer à des jeux vidéo.

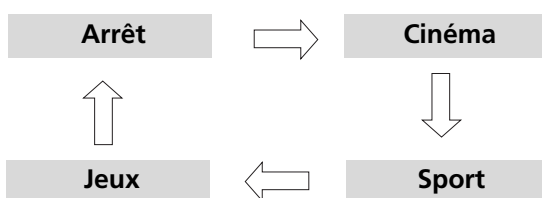

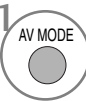
1  Appuyer plusieurs fois sur la touche **AV MODE** pour sélectionner la source souhaitée.



- Si vous choisissez le mode **Cinéma** en mode AV, celui-ci sera sélectionné à la fois pour l'option Préréglages d'image du menu **IMAGE** et l'option Préréglages du son du menu **IMAGE**.
- Si vous réglez le **mode AV** sur **Arrêt**, l'image et la photo que vous avez initialement définies seront sélectionnées.

- Appuyez sur la touche **RETURN** (Retour) pour revenir à l'affichage normal de la télévision.

UTILISATION DE BLUETOOTH

(UNIQUEMENT 32/37/42/47LH7***, 42/47LH9***, 32/42/47/55SL8***, 42/47SL9***)

Technologie Bluetooth?

Bluetooth est une technologie de réseau à courte distance utilisant la fréquence 2,4 GHz pour connecter différents types de supports d'informations tels que les ordinateurs, les téléphones mobiles et les PDA, ainsi que des appareils numériques au moyen d'une connexion sans fil, pour permettre l'échange de données sans utiliser de câble.

Grâce à la fonction de communication Bluetooth, vous pouvez connecter un casque stéréo sans fil compatible Bluetooth ou recevoir les images d'un téléphone mobile Bluetooth sur ce téléviseur.

- Caractéristiques de communication: spécification Bluetooth version 2.0+EDR (Enhanced Data Rate, débit de données amélioré)
- Sortie: puissance de sortie de classe 2 selon spécification Bluetooth
- Portée de communication maximale : environ 10 m en ligne de vue directe
- Fréquence: 2,4 GHz (2,4 GHz ~ 2,4835 GHz)
- Module de transmission Bluetooth: RBFS-C921A
- Profils Bluetooth compatibles:
A2DP (Advanced Audio Distribution Profile)
OPP (Object Push Profile)
GAVDP (Generic Audio/Video Distribution Profile, {profil de distribution audio/vidéo générique})
HSP (Profil du casque d'écoute)

CE0700

FCC ID: BEJRBFS-C921A

Précautions lors de l'utilisation de Bluetooth

- ▶ Restez dans une portée de 10 m (-45°~45°).
Si vous vous éloignez de cette portée ou si des obstacles sont dans le chemin, des erreurs de communication peuvent se produire.
- ▶ Des erreurs de communication peuvent survenir à cause d'appareils environnants.
- ▶ Les produits utilisant la même fréquence de 2,4 GHz (réseau local sans fil, four à micro-ondes, etc.) peuvent entraîner des erreurs de communication en exploitant la même bande de fréquence.
- ▶ Le temps de recherche de périphérique diffère selon le nombre de périphérique Bluetooth et la situation de fonctionnement.
- ▶ Plus le nombre d'appareils diminue, plus il y a de chances que la recherche aboutisse.
- ▶ Certains appareils sans fil peuvent provoquer des interférences dans les ondes électromagnétiques.
- ▶ Comme ces appareils sans fil présentent une possibilité d'interférence avec les ondes électroniques, ils ne peuvent pas fournir de services liés à la vie humaine.
- ▶ Vous ne pouvez raccorder qu'un seul périphérique Bluetooth à la fois.
- ▶ Vous ne pouvez pas recevoir de photos (JPEG uniquement) ou écouter de la musique depuis d'autres périphériques Bluetooth alors que vous utilisez le casque d'écoute Bluetooth.
- ▶ Pour plus d'informations sur la technologie Bluetooth, reportez-vous au manuel d'utilisation de l'appareil Bluetooth.
- ▶ USB (Music List (Liste de(s) musique(s)), Photo List (Album photo) ou Movie List (Liste de(s) vidéo(s)) et Bluetooth ne seront pas pris en charge en même temps.
- ▶ Le bon fonctionnement est assuré sous réserve des deux conditions suivantes : (1) Cet appareil ne doit pas provoquer des interférences (dangereuses), et (2) cet appareil doit accepter les interférences reçues, y compris celles qui peuvent entraver le bon fonctionnement (de l'appareil).

QDID(Qualified Design Identity) : B015112

PARAMÉTRAGE DE BLUETOOTH





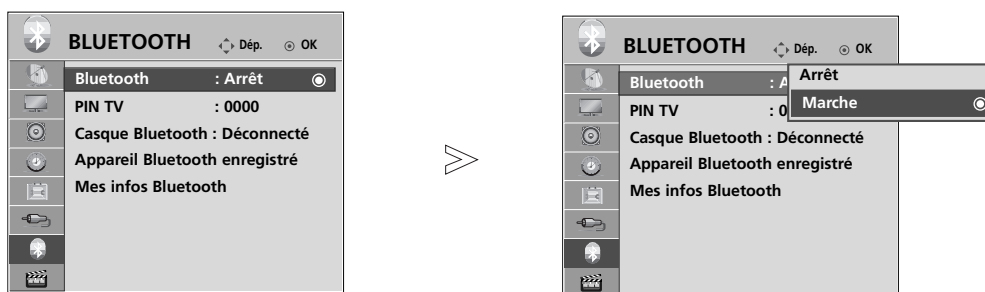

Pour écouter le son diffusé avec le casque d'écoute Bluetooth ou recevoir les images jpeg depuis un périphérique externe et les visualiser sur le téléviseur, écouter de la musique diffusée par un téléphone mobile (périphérique Bluetooth), vous pouvez utiliser la communication sans fil sans avoir besoin de connecter des câbles.

Vous pouvez utiliser le menu **BLUETOOTH** en sélectionnant "**Marche**".

Si vous ne voulez pas utiliser la fonction Bluetooth, sélectionnez "**Arrêt**".

Si le téléviseur est connecté à l'appareil Bluetooth externe, vous pouvez sélectionner "**Arrêt**" après avoir déconnecté l'appareil.



- 1   Sélectionnez **BLUETOOTH**.
- 2   Sélectionnez **Bluetooth**.
- 3   Sélectionner **Marche** ou **Arrêt**.
- 4  Enregistrer.

- Appuyez sur la touche **MENU** pour revenir à l'affichage normal de la télévision.
- Appuyez sur la touche **RETURN** (Retour) pour revenir à l'écran du menu précédent.

UTILISATION DE BLUETOOTH





DÉFINIR LE CODE PIN DU TÉLÉVISEUR

Pour accepter la connexion d'un appareil Bluetooth externe ou pour se connecter à un appareil Bluetooth externe, vous devez saisir le code d'accès.

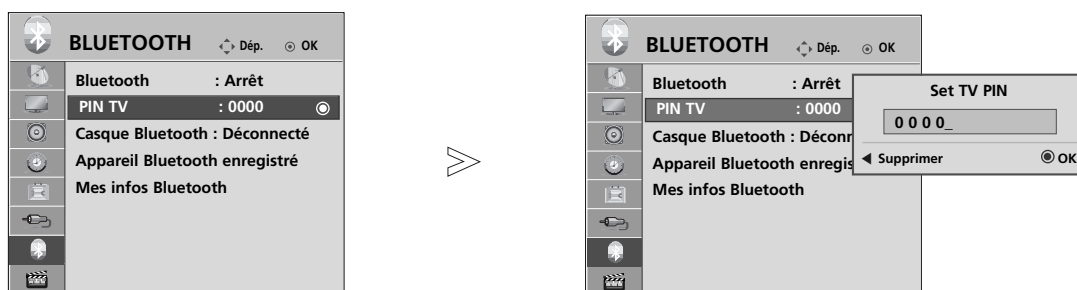
Pour savoir comment définir le code PIN de l'appareil Bluetooth externe, reportez-vous au manuel d'utilisation de l'appareil concerné.

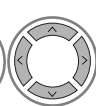
Le code d'accès de votre téléviseur peut comporter jusqu'à 10 chiffres. Il doit comporter au minimum deux chiffres.

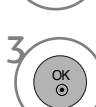
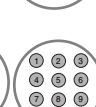

- 1   Sélectionnez **BLUETOOTH**.
- 2   Sélectionnez **PIN TV**.
- 3   Tapez le code PIN de votre choix.
- 4 

- Le code PIN par défaut du téléviseur est « 0000 » et peut être modifié par l'utilisateur.
- Appuyez sur la touche < pour supprimer les chiffres un par un.

- Appuyez sur la touche **MENU** pour revenir à l'affichage normal de la télévision.
- Appuyez sur la touche **RETURN** (Retour) pour revenir à l'écran du menu précédent.

CASQUE BLUETOOTH

Lorsque vous sélectionnez un casque stéréo Bluetooth, vous pouvez écouter le son du téléviseur dans le casque stéréo Bluetooth via une communication sans fil.

Avant d'utiliser un nouvel appareil Bluetooth pour la première fois, vous devez procéder au jumelage. Pour plus d'informations, reportez-vous au manuel d'utilisation de l'appareil concerné.

Vous pouvez enregistrer un maximum de 12 appareils.









Lorsque le téléviseur recherche le casque stéréo Bluetooth, toutes les touches à l'exception de celle permettant d'interrompre la recherche (touche OK) sont inopérantes.

Connexion d'un nouveau casque Bluetooth

Vous ne pouvez rechercher un nouveau casque stéréo Bluetooth qu'en mode déconnecté.

Lorsque vous lancez la recherche, vous verrez s'afficher la liste de tous les casques stéréo Bluetooth détectés.









Une fois la recherche terminée, le code PIN est validé pour connecter l'appareil. Pour plus d'informations, reportez-vous au manuel d'utilisation de l'appareil concerné.

- 1   Sélectionnez **BLUETOOTH**.
- 2   Sélectionnez **Casque Bluetooth**.
- 3   Recherchez le casque Bluetooth.
- 4   Sélectionnez le code PIN du casque Bluetooth. Reportez-vous au manuel d'utilisation de l'appareil concerné pour connaître son code PIN.
- 5  Connectez le casque Bluetooth.

Connexion à un casque Bluetooth déjà enregistré

Les casques stéréo Bluetooth sont répertoriés par ordre décroissant d'utilisation, le casque actuellement utilisé figurant en tête de liste.

Lorsque vous connectez le téléviseur à un casque Bluetooth déjà enregistré, vous pouvez effectuer la sélection et la connexion directement, sans avoir à valider le code PIN.

- 1   Sélectionnez **BLUETOOTH**.
- 2   Sélectionnez **Casque Bluetooth**.
- 3   Sélectionnez le casque Bluetooth souhaité.
- 4   Un message vous demandant de connecter le casque Bluetooth sélectionné s'affichera. Choisissez **Oui** ou **Non**.
- 5  Connectez le casque Bluetooth.

- Une fois que vous avez connecté et utilisé le casque stéréo Bluetooth, le réglage du casque passera automatiquement en mode déconnecté lorsque vous éteindrez ou rallumerez le téléviseur.
- Après la connexion du casque stéréo Bluetooth, le haut-parleur du téléviseur est mis en sourdine et le son ne sera transmis que par le casque.

UTILISATION DE BLUETOOTH

Déconnexion du casque Bluetooth pendant l'utilisation



Demande de connexion du casque Bluetooth au téléviseur

Lorsque le menu Bluetooth est activé et que le casque envoie une demande de connexion, le message suivant s'affiche.

Cette fonction n'est disponible que si le casque la prend en charge. (Reportez-vous au manuel d'utilisation de l'appareil concerné.)

Même s'il n'apparaît pas dans la liste des appareils enregistrés, en fonction d'un combiné, il fonctionne s'il est connecté comme indiqué ci-dessous avec l'alimentation du combiné en marche ou à l'arrêt.

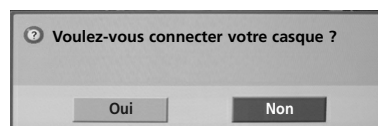

! REMARQUE

- ▶ LG recommande les modèles de casque suivants : (Nom du modèle : Sony Ericsson(HBH-DS980), Motorola(S9), Motorola(S605), Jabra(BT620S))
- ▶ Le casque d'écoute stéréo/mono officiellement certifié compatible Bluetooth peut être recherché et raccordé.
- ▶ Parmi les périphériques Bluetooth, un casque d'écoute stéréo/mono compatible A2DP ou HSP peut être raccordé.
- ▶ Si l'environnement du téléviseur présente les particularités suivantes, il est possible que l'appareil ne puisse pas être identifié ou connecté correctement :
 - s'il existe des ondes électromagnétiques puissantes ;
 - s'il y a beaucoup d'appareils Bluetooth ;
 - Si le casque d'écoute est arrêté, non en place ou est en erreur.
 - si des produits tels qu'un four à micro-ondes, un réseau local sans fil, un éclairage plasma, un fourneau à gaz, etc., utilisent la même plage de fréquences, ce qui peut entraîner des erreurs de communication.
- ▶ Un seul casque d'écoute Bluetooth peut être raccordé à la fois.
- ▶ Une connexion perdue suite à la mise hors tension du téléviseur ne sera pas rétablie automatiquement. Vous devez essayer de reconnecter l'appareil concerné.
- ▶ Certaines opérations peuvent être ralenties pendant l'utilisation du casque.
- ▶ Même si vous sélectionnez le home cinéma Simplink après avoir utilisé le casque pendant le fonctionnement Simplink, l'appareil ne permutera pas automatiquement sur les haut-parleurs du home cinéma.
- ▶ Lorsque la connexion du casque échoue de manière répétée, jumelez l'appareil une nouvelle fois.
- ▶ La qualité audio des casques mono ne sera pas aussi bonne que celle des casques stéréo.
- ▶ Les casques mono peuvent présenter des interférences à mesure que la distance avec le téléviseur augmente, car ils utilisent une méthode de transmission différente de celle des casques stéréo.
- ▶ Lorsqu'un casque Bluetooth est en cours d'utilisation, les touches Volume +/- et Mute sont inopérantes, tandis que le menu Audio revient à la valeur par défaut et est désactivé.



GESTION D'UN APPAREIL BLUETOOTH ENREGISTRÉ

S'il n'existe aucun appareil enregistré, le menu Appareil Bluetooth enregistré (Appareil Bluetooth enregistré) sera désactivé et ne pourra pas être utilisé.

L'ajout d'un périphérique après l'enregistrement de 12 périphériques supprime la liste existante enregistrée.

Les noms des périphériques Bluetooth peuvent comporter jusqu'à 14 caractères ; le nom sera tronqué s'il est plus long.



1   Sélectionnez **BLUETOOTH**.

2   Sélectionnez **Appareil Bluetooth enregistré**.

3  Vérifiez l'appareil Bluetooth enregistré.

■ Raccordement du casque d'écoute Bluetooth enregistré

1  Sélectionnez le casque d'écoute Bluetooth enregistré de votre choix.

2  Un message vous demandant de connecter le casque Bluetooth sélectionné s'affichera.

3   Choisissez **Oui** ou **Non**.

■ Suppression d'un appareil Bluetooth enregistré

L'option de suppression est disponible lorsque l'appareil Bluetooth est déconnecté.

1  Sélectionnez l'appareil Bluetooth que vous voulez supprimer.

2  Un message vous demandant si vous voulez supprimer l'appareil Bluetooth sélectionné s'affichera.

3   Choisissez **Oui** ou **Non**.

■ Déconnexion d'un appareil Bluetooth enregistré

1  Sélectionnez le casque d'écoute Bluetooth enregistré de votre choix.

2  Déconnectez l'appareil Bluetooth.

UTILISATION DE BLUETOOTH

MES INFORMATIONS BLUETOOTH





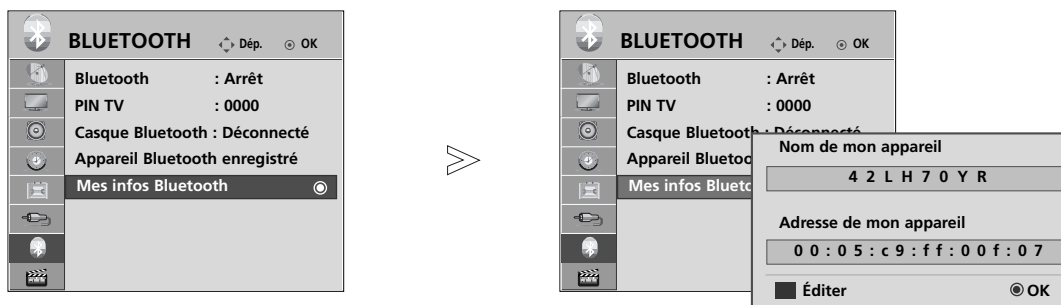

Cette fonction affiche vos informations Bluetooth.

L'option de modification est disponible lorsque l'appareil Bluetooth est déconnecté.

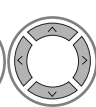
Vous pouvez modifier le nom de l'appareil dans le champ My Device Name.

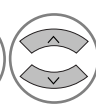
Vous pouvez vérifier l'adresse de l'appareil dans le champ My Device Address.

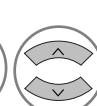

- 1   Sélectionnez **BLUETOOTH**.
- 2   Sélectionnez **My Bluetooth Info..**
- 3     Indiquez le nom de l'appareil. Vous pouvez utiliser n'importe quelle lettre de l'alphabet, tous les chiffres de 0 à 9, les signes + / - et le caractère d'espace.
- 4  Enregistrer.

- Appuyez sur la touche **MENU** pour revenir à l'affichage normal de la télévision.
- Appuyez sur la touche **RETURN** (Retour) pour revenir à l'écran du menu précédent.

RÉCEPTION DE PHOTOS VIA UN APPAREIL BLUETOOTH EXTERNE

Pour plus d'informations sur l'envoi de photos (JPEG uniquement) à partir du périphérique Bluetooth externe vers le téléviseur, reportez-vous au manuel utilisateur du périphérique concerné.

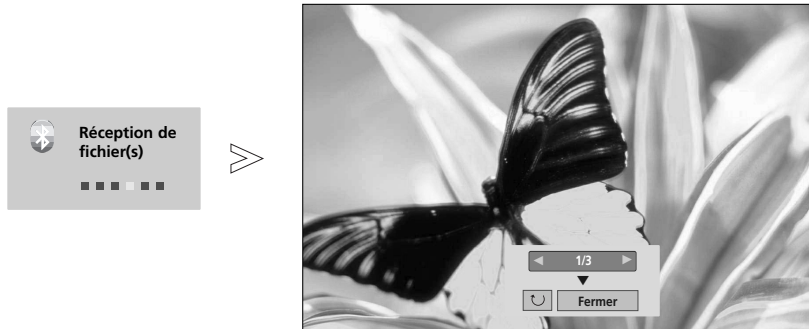

- Lorsque vous sélectionnez **Fermer** avec la touche $\wedge \vee < >$, l'OSD disparaît. Lorsque vous appuyez de nouveau sur la touche **OK**, il réapparaît.



Sélectionnez les photos souhaitées.

 **(Pivoter)** : permet de faire pivoter les photos.

- Fait pivoter la photo à 90 ° dans le sens des aiguilles d'une montre lorsque vous appuyez sur la touche **OK** après avoir sélectionné  **(Pivoter)**.

- La taille maximale de l'image pouvant être reçue est de 8 Mo.
- Vous ne pouvez pas recevoir d'images alors que vous utilisez le casque d'écoute Bluetooth.
- Vous ne pouvez pas recevoir d'images tout en écoutant de la musique à partir de l'appareil Bluetooth.
- Pendant que l'appareil Bluetooth externe envoie la photo, appuyez sur la touche **RETURN** pour interrompre la réception de la photo. En conséquence, toutes les photos déjà reçues seront supprimées.
- Certains appareils Bluetooth ne permettent pas de transmettre un fichier photo (JPEG) au téléviseur.
- Quand vous envoyez des photos via Bluetooth, la capacité de la mémoire peut prendre en charge 8 Mo ou 64 photos.

ÉCOUTE DE MUSIQUE À PARTIR D'UN APPAREIL BLUETOOTH EXTERNE

Pour plus d'informations sur l'écoute de morceaux de musique à partir du périphérique Bluetooth externe vers le téléviseur, reportez-vous au manuel utilisateur du périphérique concerné.

Vous devez utiliser un appareil Bluetooth prenant en charge le profil A2DP (en tant qu'appareil externe)

- Certains appareils Bluetooth ne permettent pas d'écouter de la musique via les haut-parleurs du téléviseur.

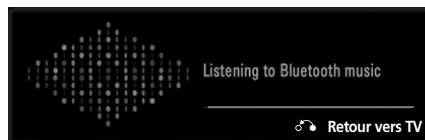

- Appuyez sur le bouton $\triangleleft +$ ou $-$ pour régler le volume.
- Pour couper le son, appuyez sur le bouton **MUTE**.
- Appuyez sur le bouton **RETURN** pour retourner au mode visualisation normal du téléviseur.

! REMARQUE

- ▶ Vous ne pouvez pas écouter de la musique tout en utilisant le casque Bluetooth.
- ▶ Vous ne pouvez pas écouter de la musique tout en recevant des images.
- ▶ Lors de l'écoute de musique avec Bluetooth, la sortie du moniteur qui est une sortie audio de téléviseur, ne fonctionne pas.

POUR UTILISER UN PÉRIPHÉRIQUE USB

(SAUF 19/22/26/32/37/42LH20**, 32/42LF2***, 19/22/26LU5***)

Raccordement d'un périphérique USB

Lorsque vous raccordez un périphérique USB, cet écran s'affiche automatiquement.

Aucun MENU CONTEXTUEL ne s'affiche tant que l'OSD (Affichage à l'écran) est activé ou que le casque Bluetooth est connecté.

Dans un périphérique USB, vous ne pouvez pas ajouter un nouveau dossier ou effacer un dossier existant.

- L'image peut être différente de celle affichée sur votre téléviseur.

- 1 Connectez le périphérique USB à la prise USB du téléviseur.

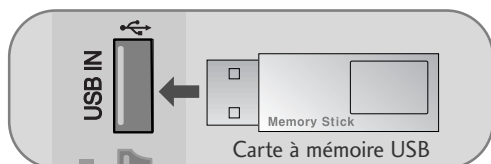

- 2 Sélectionner LISTE DE PHOTO, MUSIC LIST ou LISTE DES VIDÉOS.

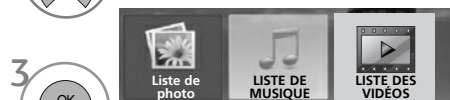

- 3

- Ce téléviseur lit les fichiers JPEG, MP3 et SD Divx.

Retrait du périphérique USB

Sélectionnez le menu **Dispos USB** avant de retirer le périphérique USB.

- 1 Q. MENU Sélectionner **Ejecter**.
- 2 OK

Précautions lors de l'utilisation d'un périphérique USB

- ▶ Seuls les périphériques de stockage USB sont reconnaissables.
- ▶ Si le périphérique de stockage USB est raccordé au moyen d'un concentrateur USB, le périphérique ne sera pas reconnu.
- ▶ Il est possible qu'un périphérique de stockage USB utilisant un logiciel de reconnaissance automatique ne soit pas reconnu.
- ▶ Il est possible qu'un périphérique de stockage USB utilisant son propre pilote ne soit pas reconnu.
- ▶ La vitesse de reconnaissance d'un périphérique de stockage USB dépend de chaque périphérique.
- ▶ Ne mettez pas le téléviseur hors tension et ne débranchez pas le périphérique USB pendant que celui-ci est en marche. Si un tel périphérique est brusquement débranché, les fichiers stockés ou le périphérique de stockage USB peuvent être endommagés.
- ▶ Ne raccordez pas à l'ordinateur un périphérique de stockage USB qui a été manœuvré artificiellement. Ce périphérique pourrait nuire au fonctionnement du produit ou ne pas démarrer. N'oubliez jamais d'utiliser uniquement un périphérique de stockage USB qui comporte des fichiers musicaux, des fichiers image ou des fichiers de film normaux.
- ▶ Utilisez seulement un périphérique de stockage USB formaté selon le système de fichiers FAT16, FAT32, NTFS fourni avec le système d'exploitation Windows. Il est possible qu'un périphérique de stockage formaté selon un programme différent et non compatible avec Windows ne soit pas reconnu.
Les données d'un périphérique de stockage USB ne peuvent pas être supprimées dans le système de fichiers NTFS.
- ▶ Raccordez au secteur les périphériques de stockage USB nécessitant d'une alimentation externe. Sinon, ces périphériques ne seront pas reconnus.
- ▶ Raccordez un périphérique de stockage USB avec le câble fourni par le fabricant USB. Si le raccordement est effectué avec un câble d'un autre fabricant ou avec un câble trop long, il est possible que le périphérique ne soit pas reconnu.
- ▶ Il est possible que certains périphériques de stockage USB ne soient pas compatibles ou qu'ils fonctionnent lentement.
- ▶ N'oubliez pas de sauvegarder les fichiers importants, car les données d'un périphérique USB peuvent être endommagées. La gestion des données relève de la responsabilité du consommateur, en conséquence de quoi le fabricant ne couvre pas les pertes de données avec le produit.
- ▶ Maximum of 999 files and folders can be recognized.
- ▶ Les données d'un périphérique de stockage USB ne peuvent pas être alignées.
- ▶ Jusqu'à 128 caractères anglais peuvent être reconnus dans un nom de fichier.
- ▶ Si le périphérique USB est connecté en mode veille, un disque dur spécifique est automatiquement chargé lorsque le téléviseur est mis sous tension.
- ▶ La capacité recommandée est de 1 To ou moins pour un disque dur externe USB et de 32 Go ou moins pour une clé USB.
- ▶ Le téléviseur prend plus de temps à détecter le périphérique si sa capacité de stockage est supérieure. Si la clé mémoire USB est connectée en mode veille, le délai de mise sous tension est plus long que sans clé mémoire.
- ▶ Tout périphérique dont la capacité est supérieure à la capacité recommandée risque de ne pas fonctionner correctement.
- ▶ Si un disque dur externe USB avec une fonction d'économie d'énergie ne fonctionne pas, éteignez le disque dur et rallumez-le à nouveau pour le faire fonctionner correctement.
- ▶ Lors de l'utilisation d'un disque dur USB via le câble d'extension USB, branchez une source d'alimentation électrique supplémentaire.

LISTE DES PHOTOS

L'affichage à l'écran (OSD) peut différer de celui de votre téléviseur.

Les images sont des exemples pour vous assister sur le fonctionnement de la TV.

Compatible avec les fichiers PHOTO (*.JPG)

Base de référence : Max 15360 x 8640

Min : 64x64

- Sortie progressive
- Vous ne pouvez lire que les fichiers JPEG.
- Seul un balayage de base est disponible pour les fichiers JPEG (SOF0, SOF1 uniquement).
- Les fichiers non pris en charge s'affichent sous forme pixélisée.

Composantes de l'écran



- 1 Remonte au répertoire supérieur
- 2 Page actuelle/Nombre total de pages
- 3 Nombre total de photos sélectionnées
- 4 Touches correspondantes sur la télécommande

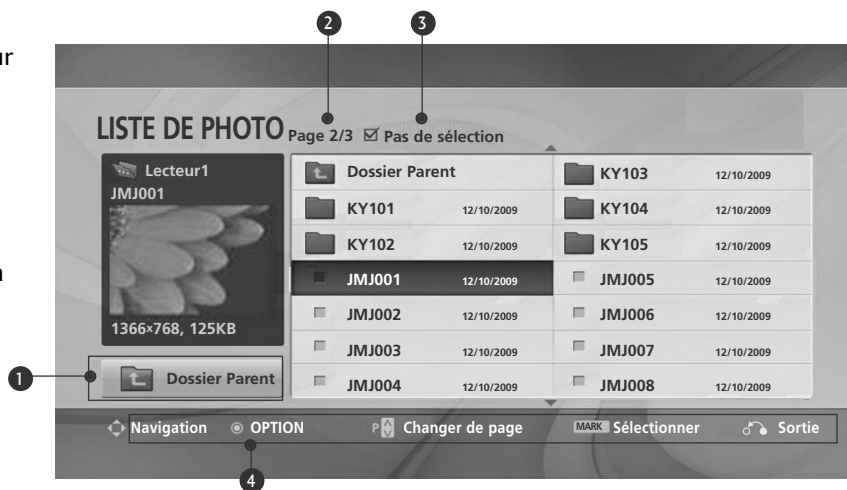



POUR UTILISER UN PÉRIPHÉRIQUE USB

Sélection de photos et menu contextuel

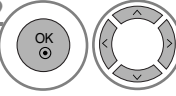

- ▶ **Afficher** : affiche la photo sélectionnée.
- ▶ **Tout sélectionner** : sélectionne toutes les photos sur l'écran.
- ▶ **Tout désélectionner** : désélectionne toutes les photos marquées.
- ▶ **Supprimer** : supprimer la photo sélectionnée.
- ▶ **Fermer** : ferme le menu contextuel.

POUR UTILISER UN PÉRIPHÉRIQUE USB

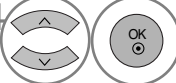
-  Sélectionner le dossier ou le lecteur cible.
-  Sélectionner les photos souhaitées.
-  Afficher le menu contextuel.
-  Sélectionner le menu contextuel souhaité.

- Utilisez la touche P \wedge \vee pour parcourir la page des photos.
- Utilisez la touche **MARK** pour sélectionner ou désélectionner une photo. Lorsqu'une ou plusieurs photos sont sélectionnées, vous pouvez voir les photos une par une ou sous forme de diaporama. Si aucune photo n'est sélectionnée, vous pouvez voir toutes les photos du dossier sous forme de diaporama.



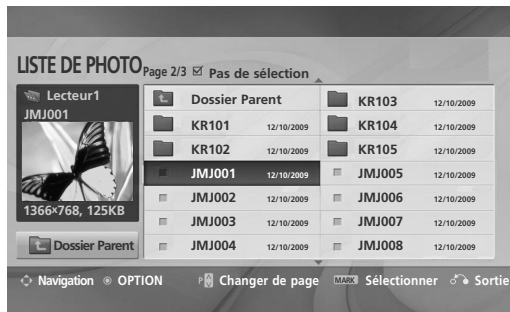

Régler le menu sur un affichage en plein écran

Vous pouvez modifier le réglage pour afficher les photos stockées sur un périphérique USB en mode plein écran. Le fonctionnement détaillé est disponible sur l'écran d'affichage de la photo en plein écran.

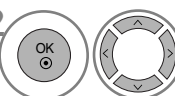

Le format d'image d'une photo peut modifier la taille de la photo affichée en plein écran.

Appuyez sur la touche **RETURN** (Retour) pour revenir à l'écran du menu précédent.

-  Sélectionner le dossier ou le lecteur cible.
-  Sélectionner les photos souhaitées.
-  Afficher le menu contextuel.
-  Sélectionner **Afficher**.
-  La photo sélectionnée en plein écran.

POUR UTILISER UN PÉRIPHÉRIQUE USB

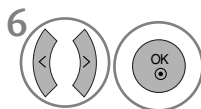
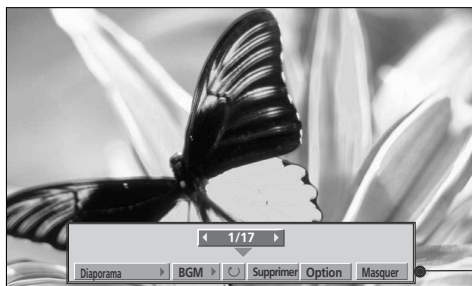

Sélectionner **Diaporama**, **BGM**, **(Pivoter)**, **Effacer**, **Option** ou **Masquer**.

- Utilisez les touches < > pour sélectionner la photo précédente ou suivante.
- Utilisez les touches < > pour sélectionner et contrôler le menu sur le plein écran.

- ▶ **Diaporama** : si aucune image n'est sélectionnée, toutes les photos du dossier en cours sont affichées au cours du diaporama. Une fois réalisée la sélection, seules les photos sélectionnées s'affichent dans le diaporama.
 - Réglez le temps d'intervalle du diaporama dans **Option**.
- ▶ **BGM** : écoutez de la musique pendant que vous visionnez les photos en plein écran.
 - Réglez l'album et le périphérique BGM dans **Option**.
- ▶ **(Pivoter)** : fait pivoter les photos.
 - Permet de faire pivoter la photo de 90°, 180°, 270°, 360° dans le sens des aiguilles d'une montre.
- ▶ **Supprimer** : supprime les photos.
- ▶ **Option** : réglez les valeurs pour **Diaporama** et **Dossier de Musique**.
 - Utilisez les touches < > ^ v et la touche OK pour régler les valeurs. Ensuite, appuyez sur la touche **OK** pour enregistrer les réglages.
 - Vous ne pouvez pas changer l'option **Dossier de Musique** pendant l'utilisation du périphérique BGM.
- ▶ **Masquer** : masque le menu en mode plein écran.
 - Pour voir à nouveau le menu sur le plein écran, appuyez sur la touche **OK** pour l'afficher.

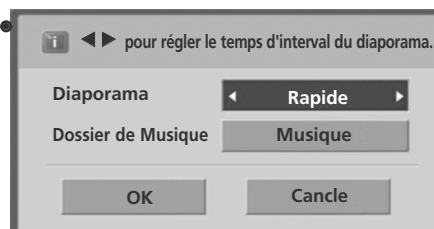

LISTE DE MUSIQUE

Les fichiers audio achetés (*.MP3) peuvent contenir des restrictions de droits d'auteur.
Il est possible que la lecture de ces fichiers ne soit pas prise en charge par ce modèle.
Les fichiers audio contenus sur votre périphérique USB peuvent être lus par cet appareil.

L'affichage à l'écran (OSD) peut différer de celui de votre téléviseur. Les images sont fournies à titre d'exemple pour faciliter votre utilisation du téléviseur.

Fichiers musicaux (*.MP3) pris en charge

Débit binaire entre : 32k ~ 320kbps

- Taux d'échantillonnage MPEG1 couche 3 : 32k ~ 48kHz

Composantes de l'écran

1 MENU Sélectionner USB.

2 OK Sélectionner Liste de musique.

1 Remonte au répertoire supérieur

2 Page actuelle/Nombre total de pages

3 Nombre total de chansons sélectionnées

4 Touches correspondantes sur la télécommande

LISTE DE MUSIQUE	
Page 2/3 <input checked="" type="checkbox"/> Pas de sélection	
Titre	Durée
Dossier Parent	
Favorite Music	
Favorite Music No.2	
Velvet Goldmine (OST vers2)	1:34
Good Bye (Original Ver.)	1:15
Urban Nite (Feat.Amin.J)	1:20

Navigation OPTION P Changer de page MARK Sélectionner Sortie

POUR UTILISER UN PÉRIPHÉRIQUE USB

Sélection de musique et menu contextuel

Comme indiqué, chaque page peut répertorier jusqu'à six chansons.

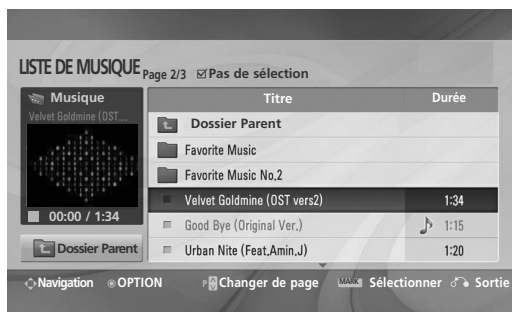

► **Lecture** (pendant la lecture) : lit les chansons sélectionnées.

Lorsque la lecture d'un titre est terminée, le titre sélectionné suivant est lu. Si aucun titre n'est sélectionné, c'est le titre suivant du dossier en cours qui est lu.

► **Lire la sélection**: lit les chansons sélectionnées. Lorsque la lecture d'un titre est terminée, le titre sélectionné suivant est lu automatiquement.

► **Arrêt de la lecture** (pendant la lecture) : arrête la lecture.

► **Lecture avec photo** : commence à lire les titres sélectionnés, puis passe à la liste des photos.

► **Tout sélectionner** : sélectionne tous les titres du dossier.



► **Tout désélectionner** : désélectionne tous les titres marqués.



► **Supprimer** : supprime les musiques sélectionnées.

► **Fermer** : ferme le menu contextuel.

1  Sélectionner le dossier ou le lecteur cible.

2   Sélectionner les musiques souhaitées.

3   Afficher le menu contextuel.

4   Sélectionner le menu contextuel souhaité.

- Utilisez la touche **P** ^ v pour parcourir la page des musiques.
- Utilisez la touche **MARK** pour sélectionner ou désélectionner un titre. Lorsqu'un ou plusieurs fichiers audio sont sélectionnés, les titres marqués sont lus dans l'ordre. Par exemple, si vous ne voulez écouter qu'une seule chanson de manière répétée, sélectionnez-la et lancez la lecture. Si aucun titre n'est sélectionné, tous les titres du dossier seront lus à la suite.

■ Si vous n'appuyez sur aucune touche pendant un certain temps lors de la lecture, la boîte d'informations de lecture (montrée ci-dessous) s'affichera comme économiseur d'écran.

■ Qu'est-ce qu'un économiseur d'écran ?

L'économiseur d'écran sert à éviter que des points de l'écran ne se figent lorsqu'une image reste affichée à l'écran de manière prolongée.



! REMARQUE

- ▶ Lorsqu'un titre est lu, 🎵 s'affiche derrière le titre de l'extrait musical.
- ▶ Les titres endommagés ou corrompus ne sont pas lus, et ils affichent 00:00 comme durée de lecture.
- ▶ Les titres téléchargés depuis un service payant avec protection des droits d'auteur ne démarrent pas, et ils affichent des informations inappropriées comme durée de lecture.
- ▶ Si vous appuyez sur la touche OK ou ■, l'économiseur d'écran s'arrête.
- ▶ Ce téléviseur n'est pas à même de reproduire les fichiers musicaux de moins de 32 Koctets.
- ▶ Les touches de lecture (▶), **pause (II)**, ■, ▶▶, ◀◀ de la télécommande sont également disponibles dans ce mode.
- ▶ Vous pouvez utiliser la touche ▶▶ pour sélectionner le morceau suivant et la touche ◀◀ pour sélectionner le morceau précédent.

POUR UTILISER UN PÉRIPHÉRIQUE USB

LISTE DES FILMS

La liste de films est activée une fois que le périphérique USB est détecté. Elle est utilisée lors de la lecture de films sur le téléviseur.

Elle affiche les films dans le dossier USB et prend en charge la lecture.

Elle permet de lire tous les films dans le dossier et les fichiers souhaités par l'utilisateur.

L'édition telle que la suppression et l'ajout n'est pas possible.

La liste de films affiche les informations des dossiers et les fichiers DivX.

Elle accepte jusqu'à quatre périphériques.

Fichiers vidéo pris en charge (*.avi/*.Divx)

Format vidéo : MPEG1 , MPEG2, MPEG4(MPEG4-V2,V3 non pris en charge.), DivX 3.xx , DivX 4.xx, DivX 5.xx , DivX VOD (DRM), XviD, Divx 6.xx(Playback)

Format audio : Mpeg, Mp3, PCM, Dolby Digital, AC3

Fréquence d'échantillonnage : 32k ~ 48kHz

Débit binaire : 32k ~ 320kbps

Subtitle format : *.smi/ *.srt/ *.sub(MicroDVD, SubViewer 2.0)/ *.ass/ *.ssa/*.txt(DVD Subtitle System)

- Il se peut qu'un fichier DivX ne puisse pas être lu en fonction de son type ou des méthodes d'enregistrement.
- Si les structures vidéo et audio du fichier enregistré ne sont pas entrelacées, seule la vidéo ou seul le son sera retransmis.
- **Le débit binaire maximal d'un fichier DivX compatible est de 6 Mbit/s.**
- Le nombre maximal d'images par seconde (fps) ne peut être atteint qu'au niveau SD. Il est de 25 fps (720 x 576) ou de 30 fps (720 x 480) en fonction de la résolution.
- Certains fichiers de sous-titres qui ne sont pas classés dans l'ordre risquent de ne pas s'afficher.
- Il se peut que les fichiers de 25 fps, 30 fps ou plus ne puissent pas être lus correctement.
- Si le fichier est enregistré en GMC, l'appareil ne prend en charge qu'un point de niveau enregistré. (GMC, compensation globale de mouvements, est une technique utilisée pour compenser les fichiers vidéo MPEG.)
- Pour être reproduits, un fichier vidéo et son fichier de sous-titres doivent être identiques.
- Le fichier vidéo DivX et le fichier des sous-titres doivent être situés dans le même dossier.
- Utilisez les touches gauche/droite (< / >) pour avancer ou reculer jusqu'à une image précise pendant la lecture d'un film.
(Il est possible que les touches gauche/droite (< / >) ne fonctionnent pas correctement avec certains fichiers lors de la lecture d'un film.)
- La lecture d'une vidéo via une connexion USB qui ne prend pas en charge le haut débit risque de ne pas fonctionner correctement.
- Les périphériques de stockage non USB 2.0 sont également pris en charge.

Fichier Nom d'extension	Décodeur vidéo	Codec audio	Résolution
mpg, mpeg, mpe, vob, dat	MPEG1, MPEG2	AC3, MPEG, MP3, PCM	
Avi, divx, m4v	MPEG 4-SP, MPEG4-ASP, Divx 3.xx, Divx 4.xx, Divx 5.xx, Divx 6.xx(Playback), Xvid	AC3, MPEG, MP3, PCM	720x576@25p 720x480@30p

Composantes de l'écran

1 MENU Sélectionner USB.

2 OK Sélectionner Liste des vidéos.

3 OK

4

1 Remonte au répertoire supérieur

2 Page actuelle/Nombre total de pages

3 Nombre total de titres de film sélectionnés

4 Touches correspondantes sur la télécommande

LISTE DES VIDÉOS Page 2/3 Pas de sélection

Titre	Durée
Dossier Parent	
KR1	
KR2	00:00:00
SJS001	
SJS002	00:00:00
SJS003	

Navigation OPTION Changer de page Sélectionner Sortie

Sélection du film et menu contextuel

Comme illustré ci-dessous, jusqu'à six titres de film sont affichés par page.

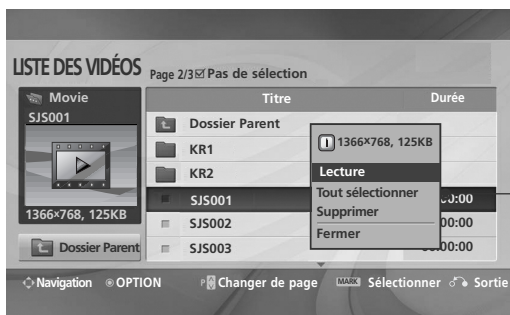
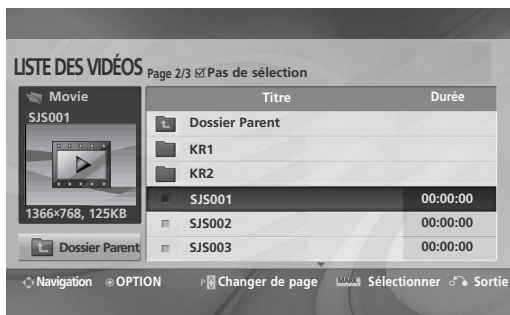

- **Lecture** : lit les titres de film sélectionnés. La lecture d'un fichier DivX est exécutée pendant le changement d'écran.
- **Lire la sélection** : Pour lire les titres de films sélectionnés. Une fois qu'un fichier films est lu, la lecture du fichier sélectionné suivant commence automatiquement.
- **Arrêt de la lecture** (pendant la lecture) : Pour arrêter la lecture des titres de films sélectionnés.
- **Tout sélectionner** : sélectionne tous les titres de film dans le dossier.
- **Tout désélectionner** : désélectionne tous les titres de film sélectionnés.
- **Supprimer** : supprime les film sélectionnés.
- **Fermer** : ferme le menu contextuel.

1 Sélectionner le dossier ou le lecteur cible.

2 Sélectionnez les titres de film de votre choix.

3 Afficher le menu contextuel.

4 Sélectionner le menu contextuel souhaité.

- Dans le cas d'un fichier non compatible, un message indiquant que le fichier n'est pas pris en charge s'affiche.

POUR UTILISER UN PÉRIPHÉRIQUE USB

Langue audio DivX et langue des sous-titres

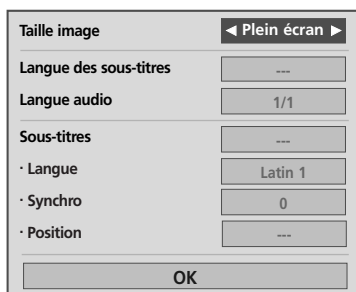

Langue	Latin 1	Français, espagnol, basque catalan, portugais, italien, albanais, rhaeto-romani, hollandais, allemand, danois, suédois, norvégien, finlandais, féroïen, islandais, irlandais, écossais, anglais
	Latin 2	Tchèque, hongrois, polonais, roumain, croate, slovaque, slovène, serbien
	Latin 4	Estonien, les langues baltes letton et lithuanien, groenlandais et lapon
	Latin 5	Anglais, turque
	Cyrillique	bulgare, biélorusse, macédonien, russe, serbe et ukrainien antérieur à 1990 (pas de ghe avec les reprises)
	Grec	grec anglais et moderne
	Hébreu	L'anglais, hébreu moderne
	Chinois	Chinois
	Thaï	Thaï
	arabe	L'anglais, arabe



1 Sélectionnez l'option de votre choix.

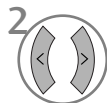

2 Sélectionner **Taille image, Langue des sous-titres, Langue audio, Sous-titres, Langue, Synchro ou Position.**

• Lors de la lecture d'un fichier DivX, si vous appuyez sur la touche **ROUGE**, ce message apparaît.

- Appuyez sur la touche **MENU** pour revenir à l'affichage normal de la télévision.
- Appuyez sur la touche **RETURN** (Retour) pour revenir à l'écran du menu précédent.

Utilisation de la télécommande





◀◀ / ▶▶	<p>Lors de la lecture, appuyez plusieurs fois sur la touche REW(◀◀) pour un rembobinage rapide ◀◀ -> ◀◀◀ -> ◀◀◀◀ -> ◀◀◀◀◀ -> ◀◀◀◀◀◀.</p> <p>appuyez plusieurs fois sur la touche FF(▶▶) pour une avance rapide ▶▶-> ▶▶▶ -> ▶▶▶▶ -> ▶▶▶▶▶.</p> <ul style="list-style-type: none"> ▪ Si vous appuyez sur ces touches, la vitesse d'avance rapide ou de rembobinage augmente.
	<p>Lors de la lecture, appuyez sur la touche Pause().</p> <ul style="list-style-type: none"> ▪ Une image figée est affichée.
< >	<ul style="list-style-type: none"> ▪ Lorsque vous utilisez la touche < / > lors de la lecture, le curseur est affiché à l'écran.
PLAY(▶)	<p>Appuyez sur la touche PLAY(▶) pour revenir en mode de lecture normale.</p>

CODE D'ENREGISTREMENT DIVX

Confirmez le numéro de code d'enregistrement DivX de la TV. Au moyen du numéro d'enregistrement, vous pouvez louer ou acheter des films sur www.divx.com/vod.

La reproduction de fichiers DivX loués ou achetés avec le code d'enregistrement d'une autre TV n'est pas permise. (Vous pouvez reproduire seulement les fichiers DivX appareillés avec le code d'enregistrement de la TV achetée.)



-   Sélectionnez **USB**.
-   Sélectionnez **Code enreg. DivX**.
-  Affichez le code d'enregistrement DivX.

- Appuyez sur la touche **MENU** pour revenir à l'affichage normal de la télévision.
- Appuyez sur la touche **RETURN** (Retour) pour revenir à l'écran du menu précédent.



Fabriqué sous licence les laboratoires Dolby. « Dolby » et le symbole double D sont des marques déposées des laboratoires Dolby.

”Certifié DivX pour lire des vidéos DivX, y compris le contenu premium.”



À propos des vidéos DivX : DivX® est un format vidéo numérique créé par DivX, Inc. Cet appareil est officiellement certifié DivX et peut donc lire les vidéos DivX. Pour plus d'informations et pour obtenir des outils logiciels permettant de convertir vos fichiers en vidéos DivX, consultez le site www.divx.com.

À propos des vidéos à la demande DivX : vous devez enregistrer cet appareil certifié DivX® pour pouvoir lire le contenu de vidéos à la demande (VOD) DivX. Pour générer le code d'enregistrement, accédez à la section DivX VOD du menu de réglage. Accédez ensuite au site vod.divx.com et renseignez ce code pour terminer le processus d'enregistrement et obtenir plus d'informations sur les vidéos DivX à la demande.

! REMARQUE

Fichier de film pris en charge

Résolution : inférieure à 720x480(720x576) pixels (largeur x hauteur).

Vitesse de défilement : inférieure à 30 images/sec

- ▶ Codec Vidéo : MPEG1, MPEG2, MPEG4 (MPEG4-V2,V3 non pris en charge.), DivX3.xx, DivX4.xx, DivX5.xx, DivX VOD(DRM), XviD.
- ▶ Il est possible que certaines touches ne répondent pas pendant le chargement.



POUR UTILISER UN PÉRIPHÉRIQUE USB

DÉSACTIVATION

Supprimez les informations d'authentification existantes pour recevoir une nouvelle authentification d'utilisateur DivX pour le téléviseur.

Une fois que cette fonction est exécutée, une authentification d'utilisateur DivX est de nouveau requise pour regarder des fichiers DivX protégés par DRM.

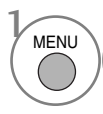
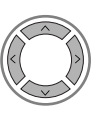

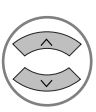
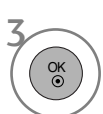
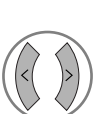
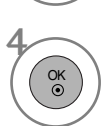
-   Sélectionnez **USB**.
-   Sélectionnez **Désactivation**.
-   Sélectionnez **Oui**.
- 

- Appuyez sur la touche **MENU** pour revenir à l'affichage normal de la télévision.
- Appuyez sur la touche **RETURN** (Retour) pour revenir à l'écran du menu précédent.

RÉGLAGES DE L'IMAGE

RÉGLAGE DE LA TAILLE DE L'IMAGE (FORMAT D'IMAGE)

Vous pouvez regarder l'écran dans plusieurs formats d'image; **16:9**, **Signal original**, **Format original**, **4:3**, **14:9**, **Zoom** et **Zoom cinéma**.

Si une image figée est affichée à l'écran pendant une période prolongée, il est possible qu'elle s'incruste à l'écran et reste visible.

1  Sélectionner **Format de l'image**.

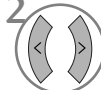
2  Sélectionner le format d'image souhaité.

- Vous pouvez également régler la **Format de l'image** dans le menu **PICTURE (IMAGE)**.
- Pour le réglage du Zoom, sélectionnez **14:9**, **Zoom** et **Zoom Cinéma** dans le G.Menu, ou sélectionnez **Zoom Cinéma** dans le menu **IMAGE**.

• 16:9

La sélection de ce format d'image vous permet de visionner une image horizontalement, en proportion linéaire, pour occuper complètement l'écran (utile pour visionner des DVD au format 4:3).



• Format original

Quand votre téléviseur reçoit un signal d'écran large, cette option s'adapte automatiquement au format d'image envoyé.



• Signal original

La Sélection Suivante vous permettra de voir une image de meilleure qualité sans perdre l'image de base dans celle de haute définition. Important : si votre image d'origine contient du bruit, ce bruit sera visible sur les côtés.



• 4:3

La sélection suivante vous permettra de voir une image de meilleure qualité sans rien perdre de l'image d'origine en haute définition.



RÉGLAGES DE L'IMAGE

• 14:9

Cette option vous permet de visionner une image au format 14/9 ou un programme TV au mode 14/9. L'écran 14/9 est identique au format 4/3, mais il est agrandi sur la droite et sur la gauche.



• Zoom

Permet de visionner l'image en plein écran, sans l'altérer. Cependant, les parties supérieure et inférieure de l'image seront tronquées.



• Zoom cinéma

Choisissez la fonction Cinema Zoom (Zoom cinéma) lorsque vous voulez que l'image soit modifiée, c'est-à-dire étendue horizontalement et recadrée verticalement. L'image ainsi obtenue offre un bon compromis entre l'altération et le plein écran.

La valeur d'ajustement est comprise entre 1 et 16.

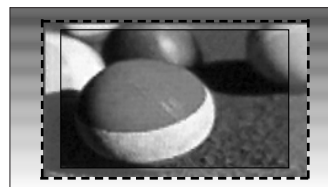

! REMARQUE

- ▶ Vous ne pouvez sélectionner que 4:3, 16:9 (Large), 14:9, Zoom, Cinema Zoom (Zoom cinéma) en mode composantes (720p) et HDMI.
- ▶ Vous ne pouvez sélectionner les formats d'image 4:3 et 16:9 qu'avec le mode RVB.
- ▶ Signal original (Balayage simple) est disponible en mode HDMI/Composant (HDMI/Composant) (au-delà de 720p).

e0 ÉCONOMIE D'ÉNERGIE

Réduit la consommation d'énergie du téléviseur en ajustant le niveau de rétroéclairage.

Le réglage d'usine par défaut est conforme aux exigences du programme Energy Star et correspond au niveau de confort pour une utilisation à domicile.

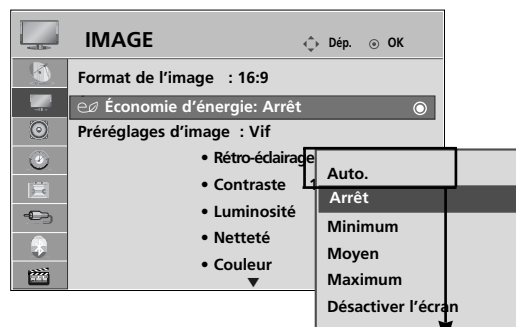
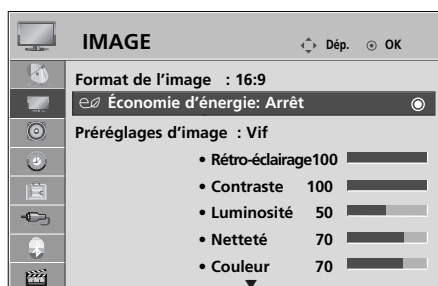

Vous pouvez augmenter la luminosité de l'écran en réglant le niveau dans Energy Saving (Économie d'énergie) ou Préréglages d'image.



(Sauf 19/22/26/32/37/42LH2***, 32/42LF2***, 32/37/42/47LH3***, 19/22/26LU5***)

1   Sélectionnez **IMAGE**.

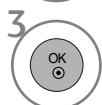
2   Sélectionnez **e0 Économie d'énergie**.

3   Sélectionnez **Auto.** (Sauf 19/22/26/32/37/42LH2***, 32/42LF2***, 32/37/42/47LH3***, 19/22/26LU5***), **Arrêt**, **Minimum**, **Moyen**, **Maximum** ou **Désactiver l'écran**.

4  Enregistrer.

- Appuyez sur la touche **MENU** pour revenir à l'affichage normal de la télévision.
- Appuyez sur la touche **RETURN** (Retour) pour revenir à l'écran du menu précédent.

- Si Désactiver l'écran (Arrêt écran) est sélectionné, le téléviseur se met hors tension après 3 secondes. Dans ce cas, si vous souhaitez allumer l'écran, appuyez sur n'importe quelle touche sur le combiné ou sur la télécommande, ou faites lire le périphérique USB ou Bluetooth.
- Si vous réglez à « **Économie d'énergie-Auto.** (Sauf 19/22/26/32/37/42LH2***, 32/42LF2***, 32/37/42/47LH3***, 19/22/26LU5***), **Minimum**, **Moyen**, **Maximum** », la fonction de **Rétro-éclairage** est désactivée (téléviseur LCD uniquement).
- Vous pouvez également régler cette fonction en sélectionnant le bouton **Économie d'énergie** sur la télécommande.

RÉGLAGES DE L'IMAGE

RÉGLAGES PRÉDÉFINIS DE L'IMAGE

Mode image – Réglages prédéfinis

Capteur intelligent Règle l'image en fonction de l'éclairage ambiant .

Vif Optimise le contraste, la couleur et la résolution.

Standard Affiche l'écran de qualité standard.

Naturel Statut d'affichage de l'écran le plus naturel.

Cinéma Optimise la vidéo pour regarder des films.

Sport Optimise la vidéo pour regarder des événements sportifs.

Jeux Optimise la vidéo pour jouer à des jeux vidéo.

Sauf 19/22/26/32/37/42LH2***,
32/42LF2***, 32/37/42/47LH3***,
19/22/26LU5***)

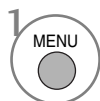
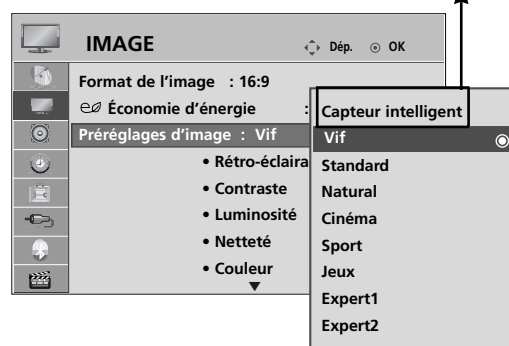
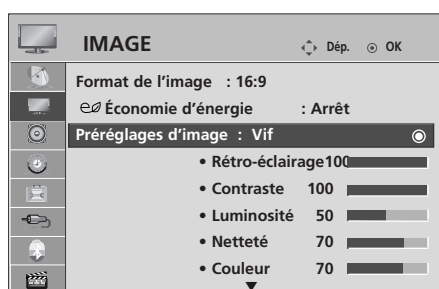

1 Sélectionner **IMAGE**.



2 Sélectionner **Préréglages d'image**.



3 Sélectionner **Capteur intelligent** (Sauf 19/22/26/32/37/42LH2***, 32/42LF2***, 32/37/42/47LH3***, 19/22/26LU5***), **Vif**, **Standard**, **Naturel**, **Cinéma**, **Sport** ou **Jeux**.

- L'option Préréglages d'image permet de régler le téléviseur de façon à obtenir une image parfaite. Sélectionnez la valeur prédéfinie dans l'option Préréglages d'image selon la catégorie du programme.
- Lorsque le capteur intelligent est actif, l'image la plus adaptée est réglée automatiquement en fonction de l'éclairage ambiant.
- Vous pouvez également définir les préréglages d'image dans le **Q. Menu**.

- Appuyez sur la touche **MENU** pour revenir à l'affichage normal de la télévision.
- Appuyez sur la touche **RETURN** (Retour) pour revenir à l'écran du menu précédent.

RÉGLAGE MANUEL DE L'IMAGE

Mode image - Option Utilisateur

• **Rétro-éclairage**

Pour contrôler la luminosité de l'écran, réglez la luminosité de la tablette LCD.
Il est recommandé le régler le rétroéclairage lors du réglage de la luminosité du téléviseur.

• **Contraste**

Règle la différence entre les couleurs claires et foncées de l'image.
Réglez le contraste si les parties claires de l'image sont saturées.

• **Luminosité**

Augmente ou réduit les niveaux de blanc de l'image.

• **Netteté**

Règle le niveau de netteté des coins entre les zones claires et foncées de l'image.
Plus le niveau est bas, plus l'image est nette.

• **Couleur**









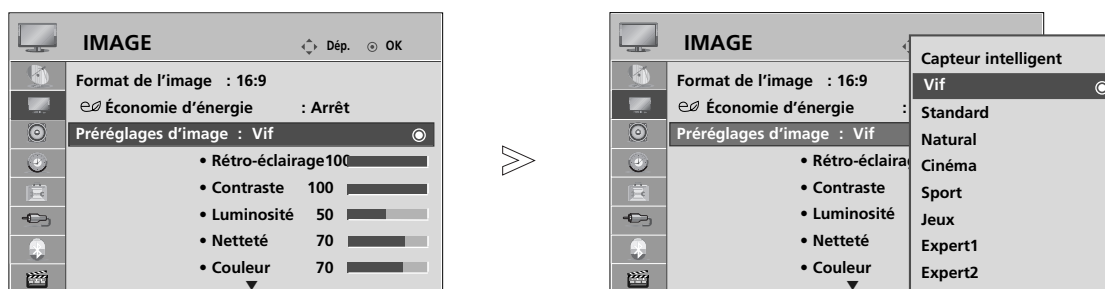

Règle l'intensité de toutes les couleurs.

• **Teinte**

Règle l'équilibre entre les niveaux de rouge et de vert.

Il est impossible d'utiliser cette fonction en mode "Capteur intelligent".



- 1   Sélectionner **IMAGE**.
- 2   Sélectionner **Préréglages d'image**.
- 3   Sélectionner **Vif, Standard, Natural, Cinéma, Sport** ou **Jeux**.
- 4   Sélectionner **Rétro-éclairage, Contraste, Luminosité, Netteté, Couleur** ou **Teinte**.
- 5   Effectuez les réglages adéquats.

- **Avantage de l'utilisation du rétro-éclairage**
 - La consommation d'électricité est réduite jusqu'à 60 %.
 - La luminosité du noir est réduite. (Comme le noir a une profondeur accrue, vous bénéficiez d'une définition d'une meilleure qualité.)
 - Vous pouvez régler la luminosité en conservant la résolution du signal d'origine.

- Appuyez sur la touche **MENU** pour revenir à l'affichage normal de la télévision.
- Appuyez sur la touche **RETURN** (Retour) pour revenir à l'écran du menu précédent.

! **REMARQUE**

- ▶ Vous ne pouvez pas régler la couleur, la netteté ou la teinte en mode RVB-PC.

RÉGLAGES DE L'IMAGE

TECHNOLOGIE D'OPTIMISATION DE L'IMAGE

Vous pouvez étalonner l'écran pour chaque mode d'image ou régler la valeur de vidéo en fonction de l'écran vidéo spécifique.

Vous pouvez régler une valeur de vidéo différente pour chaque entrée.

Pour rétablir les paramètres d'usine par défaut après avoir modifié chaque mode vidéo, exécutez la fonction "Réglage usine" pour chaque mode d'image.

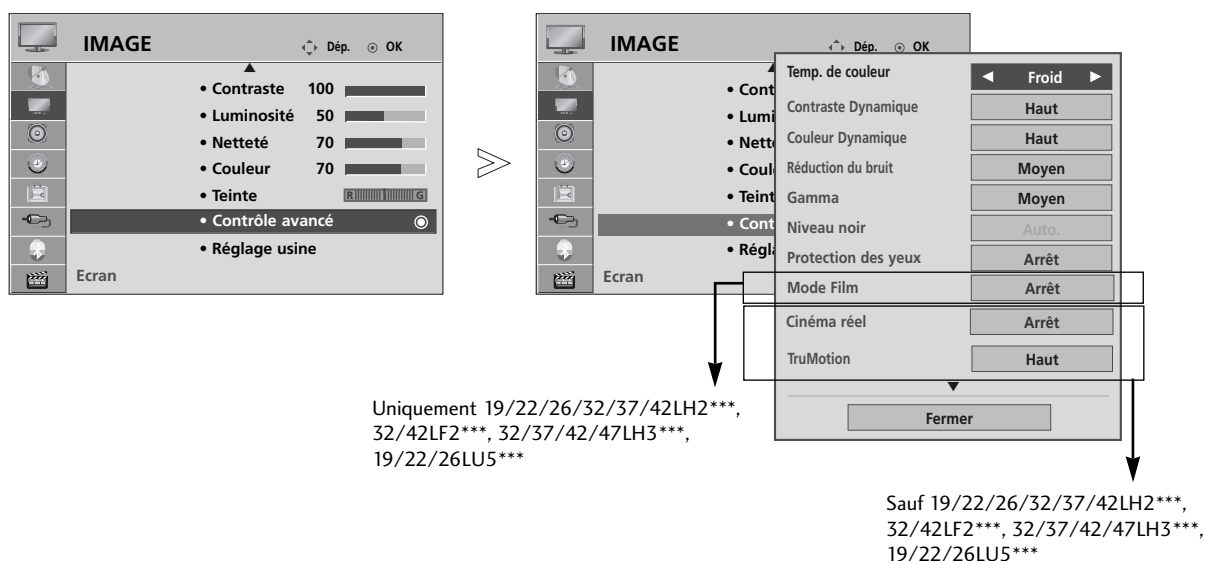

1 Sélectionner **IMAGE**.

2 Sélectionner **Contrôle avancé**.

3 Sélectionner **Temp. de couleur**, **Contraste Dynamique**, **Couleur Dynamique**, **Réduction du bruit**, **Gamma**, **Niveau noir**, **Protection des yeux**, **Mode Film**(Uniquement 19/22/26/32/37/42LH2***, 32/42LF2***, 32/37/42/47LH3***, 19/22/26LU5***), **Cinéma réel**(Sauf 19/22/26/32/37/42LH2***, 32/42LF2***, 32/37/42/47LH3***, 19/22/26LU5***), **TruMotion**(Sauf 19/22/26/32/37/42LH2***, 32/42LF2***, 32/37/42/47LH3***, 19/22/26LU5***), **Gamme de couleurs**, **Amélioration des bords** ou **OPC**. (Voir page 102~103)

4 Sélectionner la source souhaitée.

- Appuyez sur la touche **MENU** pour revenir à l'affichage normal de la télévision.
- Appuyez sur la touche **RETURN** (Retour) pour revenir à l'écran du menu précédent.







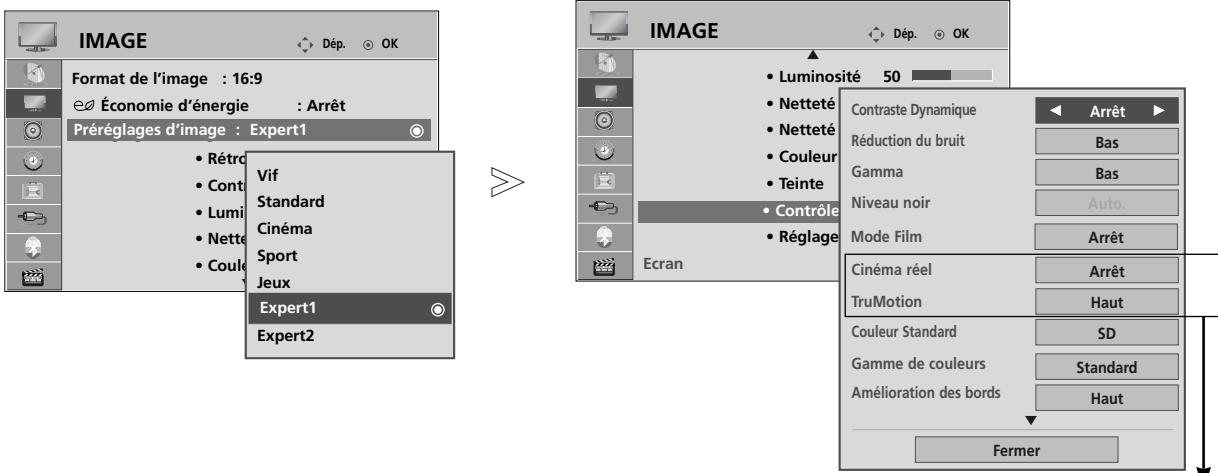



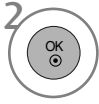

CONTRÔLE EXPERT DE L'IMAGE

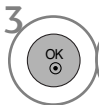
En segmentant les catégories, **Expert1** et **Expert2** offrent davantage de catégories que les utilisateurs peuvent définir comme ils le souhaitent, pour une qualité d'image optimale.

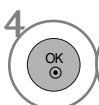
Comme les options détaillées des modes experts ajustent la qualité de vidéos spécifiques, elles peuvent ne pas être efficaces pour des vidéos générales.

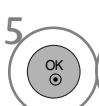

Sauf 19/22/26/32/37/42LH2***,
32/42LF2***, 32/37/42/47LH3***,
19/22/26LU5***

- 1   Sélectionner **IMAGE**.
- 2   Sélectionner **Préréglages d'image**.
- 3   Sélectionner **Expert1** ou **Expert2**.
- 4   Sélectionner **Contrôle expert**.
- 5   Sélectionner la source souhaitée.
- 6   Effectuez les réglages adéquats.

- Appuyez sur la touche **MENU** pour revenir à l'affichage normal de la télévision.
- Appuyez sur la touche **RETURN** (Retour) pour revenir à l'écran du menu précédent.

RÉGLAGES DE L'IMAGE

*Cette fonction n'est pas disponible pour tous les modèles.

Temp. de couleur (Chaud/Moyen/Froid)	<ul style="list-style-type: none"> ■ Choisissez l'un des trois réglages automatiques des couleurs. Un réglage à « warm » (chaud) permet d'obtenir des couleurs plus chaudes comme le rouge. Une définition à « cool » (froid) va rendre l'image bleuâtre.
Contraste Dynamique (Arrêt/Bas/Moyen/Haut)	<ul style="list-style-type: none"> ■ Permet de régler le contraste pour qu'il reste au meilleur niveau en fonction de la luminosité de l'écran. L'image est améliorée en éclaircissant les parties claires et en fonçant les parties sombres.
Couleur Dynamique (Arrêt/Bas/Haut)	<ul style="list-style-type: none"> ■ Permet de régler les couleurs de l'écran pour qu'elles paraissent plus vives, plus riches et plus claires. Cette fonction améliore la teinte, la saturation et la luminosité, de sorte que le rouge, le bleu, le vert et le blanc semblent plus vifs.
Réduction du bruit (Arrêt/Bas/Moyen/Haut)	<ul style="list-style-type: none"> ■ Permet de réduire les bruits parasites à l'écran sans compromettre la qualité vidéo.
Gamma (Bas/Moyen/Haut)	<ul style="list-style-type: none"> ■ Vous pouvez régler la luminosité des zones sombres et des zones de gris moyen de l'image. <ul style="list-style-type: none"> • Bas : Éclaircit la zone de niveau sombre et grise de l'image. • Moyen: Exprime les niveaux d'image d'origine. • Haut: Assombrit la zone de niveau foncée et grise de l'image.
Niveau noir (Bas/Haut)	<ul style="list-style-type: none"> • Bas : l'image devient plus sombre. • Haut : l'image devient plus lumineuse. • Auto. : analyse le niveau de noir de l'écran et règle automatiquement sur Haut ou Bas. ■ Réglez le niveau de noir de l'écran au niveau approprié. ■ Cette fonction permet de sélectionner la valeur "Bas" (Faible) ou "Haut" (Élevé) dans le mode suivant : AV (NTSC-M), HDMI ou composantes. Sinon, le niveau de noir est réglé sur "Auto."
Protection des yeux (Marche/Arrêt)	<p>*Cette fonction n'est pas disponible pour tous les modèles.</p> <ul style="list-style-type: none"> ■ Règle la luminosité de l'écran pour que l'écran ne devienne pas trop lumineux. Diminue la luminosité des images extrêmement brillantes. ■ Cette caractéristique est désactivée en mode "Préréglages d'image-Vif, Cinéma, Capteur intelligent".
Cinéma réel/Mode Film (Marche/Arrêt)	<ul style="list-style-type: none"> ■ Vous pouvez regarder une vidéo de qualité cinéma en éliminant l'effet de trébuchement de l'image. ■ Utilisez cette fonction lorsque vous regardez des films. ■ Cette fonction peut être opérationnelle lorsque TruMotion est désactivé (off).
TruMotion (Arrêt/Bas/Haut)	<p>*Cette fonction n'est pas disponible pour tous les modèles.</p> <ul style="list-style-type: none"> • Haut : Offre un mouvement d'image plus doux. • Bas : Offre un mouvement d'image doux. Utilisez ce réglage par défaut. • Arrêt : Utilisez ce réglage si les réglages "Haut" et "Bas" engendrent du bruit. ■ La technologie TruMotion 100 Hz peut réduire la perception de flou lors des scènes d'action en affichant 100 images par seconde. (Modèles 32LH6***, 32/37/42/47LH7***, 42/47SL9***) uniquement) ■ La technologie TruMotion 200 Hz affiche 200 images par seconde en combinant la technologie 100 Hz évoluée au rétroéclairage par balayage. Cette technologie est vérifiée par intertek & TuV Rheinland. (Modèles 37/42/47/55LH5***, 42LH6***, 32/42/47/55SL8***, 42/47LH9*** uniquement) ■ Cette technologie permet d'obtenir la meilleure qualité d'image sans aucun trébuchement ni flou du mouvement lors de la lecture d'une image rapide ou d'un film. ■ Cette fonction est indisponible en mode RVB PC. ■ Si vous activez "TruMotion 100 Hz" ou "TruMotion 200 Hz", il se peut que du bruit apparaisse à l'écran. ■ Si tel est le cas, désactivez "TruMotion 100 Hz" ou "TruMotion 200 Hz" en choisissant "Arrêt".





<p>Gamme de couleurs (Étendue/Standard)</p>	<ul style="list-style-type: none"> • Standard : Mode permettant de reproduire des couleurs d'origine en fonction du standard du signal d'entrée et indépendamment des caractéristiques d'affichage. • Étendue : Mode permettant d'utiliser et de définir une zone de couleurs riches de l'affichage. <ul style="list-style-type: none"> ■ Optimise l'utilisation pour la zone de couleur pouvant être exprimée.
<p>Amélioration des bords (Arrêt/Bas/Haut)</p>	<ul style="list-style-type: none"> ■ Permet de donner un aspect plus clair, distinctif et naturel aux angles de la vidéo.
<p>OPC (Marche/Arrêt)</p>	<p>*Cette caractéristique n'est pas proposée sur tous les modèles.</p> <ul style="list-style-type: none"> ■ Puisque la technologie permet de réduire la consommation d'énergie tout en conservant la même luminosité, ceci a pour effet de réduire la consommation d'énergie et d'améliorer le contraste.
<p>Couleur Standard (SD/HD)</p>	<ul style="list-style-type: none"> ■ Convertit les couleurs d'une vidéo différente en des couleurs HD. Cette fonction est définie pour un format de couleur vidéo SD (BT-601) et vidéo HD (BT-709). ■ Cette fonction est activée dans le mode Picture (Image) - Expert 1/2".
<p>Filtre Couleur (Arrêt/Rouge/Vert/Bleu)</p>	<ul style="list-style-type: none"> ■ Cette fonction permet de filtrer les couleurs spécifiques de la vidéo. Vous pouvez utiliser le filtre RGB pour définir saturation et nuance de couleurs avec précision. ■ Cette fonction est activée dans le mode Picture (Image) - Expert 1/2".
<p>Balance des blancs (Moyen/Chaud/Froid)</p>	<ul style="list-style-type: none"> ■ Cette fonction permet de régler la couleur globale de l'écran en fonction de vos choix. <ul style="list-style-type: none"> • Contraste rouge/vert/bleu, Luminosité rouge/vert/bleu : La plage de réglage est comprise entre -50 et +50. ■ Cette fonction est activée dans le mode Picture (Image) - Expert 1/2".
<p>Système de gestion des couleurs</p>	<ul style="list-style-type: none"> ■ Puisque l'outil est utilisé par les experts pour réaliser les réglages à l'aide des modèles de tests, ceci n'affecte pas d'autres couleurs pouvant être utilisées pour régler de façon sélective les 6 domaines de couleur (rouge/vert/bleu/cyan/magenta/jaune). La différence de couleurs peut ne pas être distincte même si vous effectuez les réglages pour la vidéo générale. ■ Règle le rouge/vert/bleu/jaune/cyan/magenta. • Couleur rouge/vert/bleu/jaune/cyan/magenta : La plage de réglage est -30 à +30. • Teinte rouge/vert/bleu/jaune/cyan/magenta : La plage de réglage est -30 à +30. ■ Cette caractéristique est désactivée en mode RGB-PC. ■ Cette fonction est activée dans le mode Picture (Image) - Expert 1/2".

RÉGLAGES DE L'IMAGE

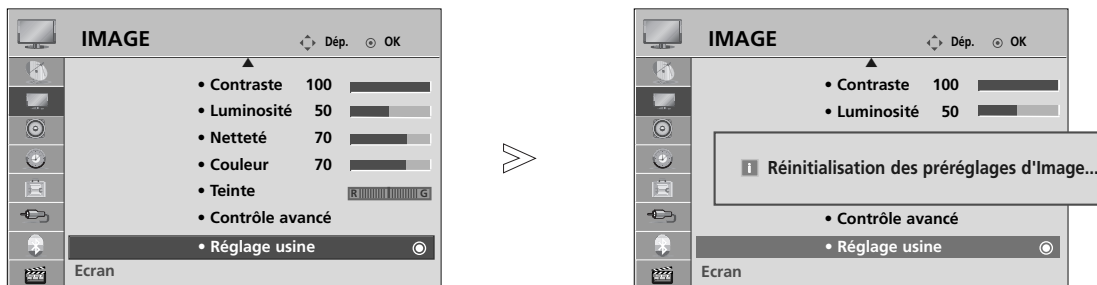
RÉINITIALISATION DE L'IMAGE

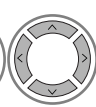
Les paramètres des modes Image sélectionnés sont rétablis aux paramètres d'usine par défaut.

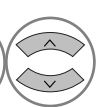

- 1   Sélectionner **IMAGE**.
- 2   Sélectionner **Réglage usine**.
- 3  Initialiser la valeur ajustée.

- Appuyez sur la touche **MENU** pour revenir à l'affichage normal de la télévision.
- Appuyez sur la touche **RETURN** (Retour) pour revenir à l'écran du menu précédent.

L'INTENSITÉ DE RETRO-ÉCLAIRAGE LOCAL

(modèles 42/47LH9*** uniquement)

Utilisez cette fonction pour voir la différence apportée par la variation locale de l'éclairage.

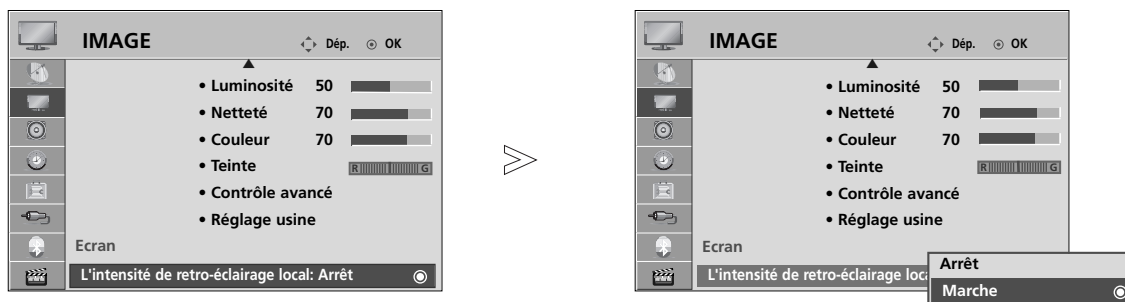

- 1   Sélectionner **IMAGE**.
- 2   Sélectionner **L'intensité de retro-éclairage local**.
- 3   Sélectionner **Marche** ou **Arrêt**.

- Appuyez sur la touche **MENU** pour revenir à l'affichage normal de la télévision.
- Appuyez sur la touche **RETURN** (Retour) pour revenir à l'écran du menu précédent.

RÉGLAGES DE L'IMAGE

VOYANT LUMINEUX

Cette option vous permet de régler la luminosité du voyant et la puissance sonore lors de la mise sous tension.

Son de démarrage (Uniquement 32/37/42/47LH7***)

Définit le son du démarrage à **Arrêt/Bas/Moyen/Élevé** à la mise sous tension de l'appareil.

Témoin de veille

Détermine si le voyant à l'avant du téléviseur doit être mis sur Off (Arrêt), Bas ou Haut en mode veille.
(Uniquement 32/37/42/47LH7***)

Détermine si le voyant à l'avant du téléviseur doit être mis sur On (Marche) ou Off (Arrêt) en mode veille.
(Sauf 32/37/42/47LH7***)

Témoin de marche

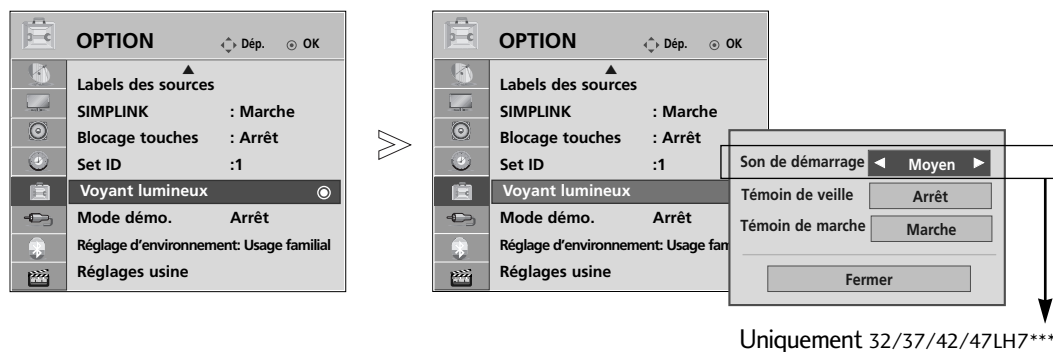

Détermine si l'indicateur lumineux situé à l'avant du téléviseur doit être défini à **Marche** ou **Arrêt** lorsque l'appareil est mis sous tension.

Sur le modèle 42LH6***, les témoins lumineux latéral et avant sont mis en marche/à l'arrêt simultanément.



1   Sélectionner **OPTION**.

2   Sélectionner **Voyant lumineux**.

3   Sélectionner **Son de démarrage** (Uniquement 32/37/42/47LH7***), **Témoin de veille** ou **Témoin de marche**.

4  Initialiser la valeur ajustée.

- Appuyez sur la touche **MENU** pour revenir à l'affichage normal de la télévision.
- Appuyez sur la touche **RETURN** (Retour) pour revenir à l'écran du menu précédent.

MODE DÉMO

Affiche le diaporama pour expliquer les différents symboles de ce téléviseur.

Il n'est pas possible d'utiliser le mode Démo en mode Usage familial.



En Démo magasin, le mode Démo est automatiquement activé.

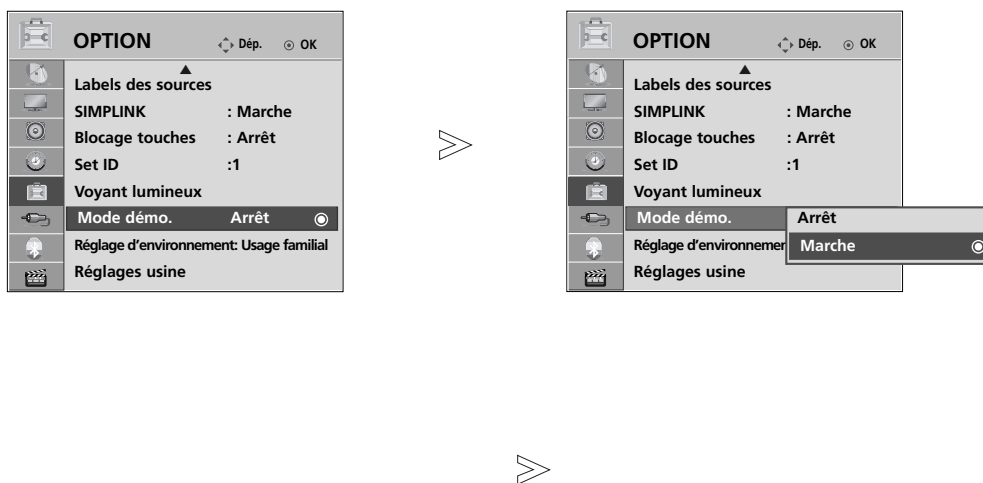

Une fois le mode Démo désactivé (Off) en Démo magasin, le mode Démo ne fonctionne plus sauf si l'écran est réinitialisé. L'écran est réinitialisé automatiquement après 5 minutes en mode démo.



1   Sélectionner **OPTION**.

2   Sélectionner **Mode démo..**

3   Sélectionnez **March** pour afficher les différents symboles du téléviseur.

4  Retournez au mode visualisation du téléviseur.
Pour arrêter la démo, appuyez sur un bouton. (sauf pour MUTE (muet), bouton  + , -)

- Appuyez sur la touche **MENU** pour revenir à l'affichage normal de la télévision.
- Appuyez sur la touche **RETURN** (Retour) pour revenir à l'écran du menu précédent.



RÉGLAGES DE L'IMAGE

RÉGLAGE DU MODE

Nous vous recommandons de régler le téléviseur en mode "**Usage familial**" afin d'obtenir la meilleure qualité d'image à votre domicile.

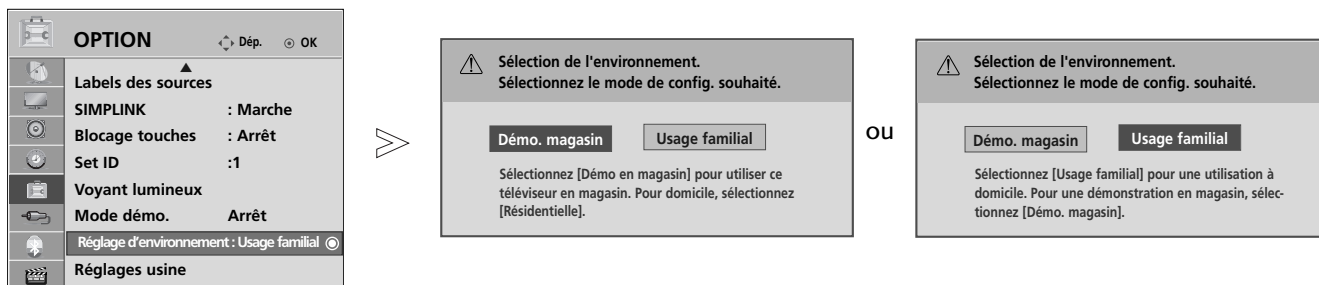
Le mode "Démon. magasin" est un réglage optimisé pour une démonstration en magasin.

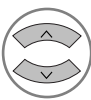

-  Sélectionner **OPTION**.
-  Sélectionner **Réglage d'environnement**.
-  Sélectionner **Démon. magasin** ou **Usage familial**.
-  Enregistrer.

- Appuyez sur la touche **MENU** pour revenir à l'affichage normal de la télévision.
- Appuyez sur la touche **RETURN** (Retour) pour revenir à l'écran du menu précédent.





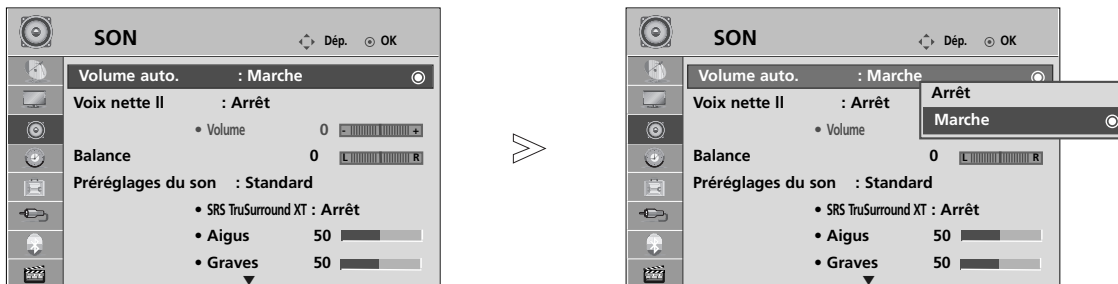

RÉGLAGES DU SON ET DE LA LANGUE

NIVELAGE AUTOMATIQUE DU VOLUME (VOLUME AUTO.)

Le mode Volume auto. permet de maintenir un niveau de volume égal, même lorsque vous changez de chaîne.

Chaque station émettrice ayant ses propres conditions de signal, le réglage du volume peut être nécessaire chaque fois que vous changez de chaîne. Cette fonction vous permet de bénéficier d'un niveau sonore stable en procédant à des réglages automatiques pour chaque émission.



-   Sélectionner **SON**.
-   Sélectionner **Volume auto..**
-   Sélectionner **Marche** ou **Arrêt**.

- Appuyez sur la touche **MENU** pour revenir à l'affichage normal de la télévision.
- Appuyez sur la touche **RETURN** (Retour) pour revenir à l'écran du menu précédent.

RÉGLAGES DU SON ET DE LA LANGUE

RÉGLAGES PRÉDÉFINIS DU SON : MODE SON

Vous pouvez sélectionner le réglage sonore de votre choix : Standard, Music (Musique), Cinéma (Cinéma), Sport ou Game (Jeu vidéo). Vous pouvez également régler les options Treble (Aigus) et Bass (Graves).

Le mode son vous permet de bénéficier d'une meilleure qualité sonore sans aucun réglage particulier car le téléviseur règle automatiquement les effets sonores selon le contenu du programme en cours.

Standard, Musique, Cinéma, Sport et Jeux sont les pré-réglages définis en usine pour une qualité de son optimale.

- Standard** Offre un son de qualité standard.
- Musique** Optimise le son pour écouter de la musique.
- Cinéma** Optimise le son pour regarder des films.
- Sport** Optimise le son pour regarder des événements sportifs.
- Jeux** Optimise le son pour jouer à des jeux vidéo.

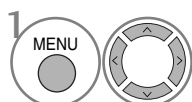
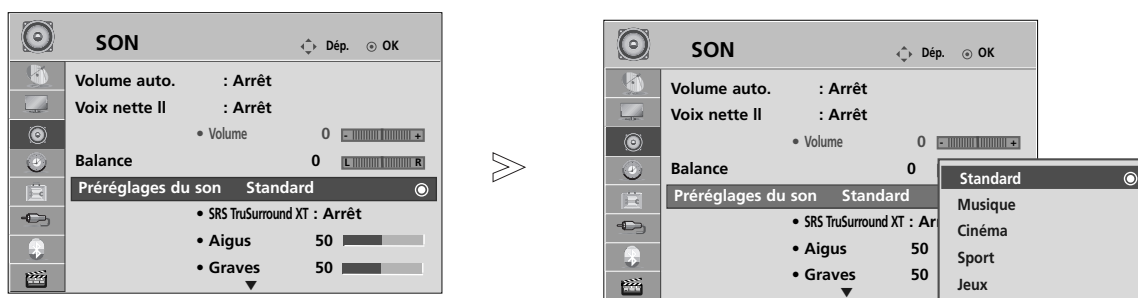

Sélectionner **SON**.

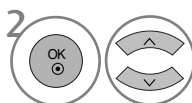

Sélectionner **Préréglages du son**.

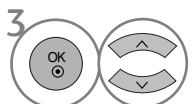

Sélectionner **Standard, Musique, Cinéma, Sport** ou **Jeux**.









• Vous pouvez également régler le mode Son dans le menu rapide (**Q. Menu**).

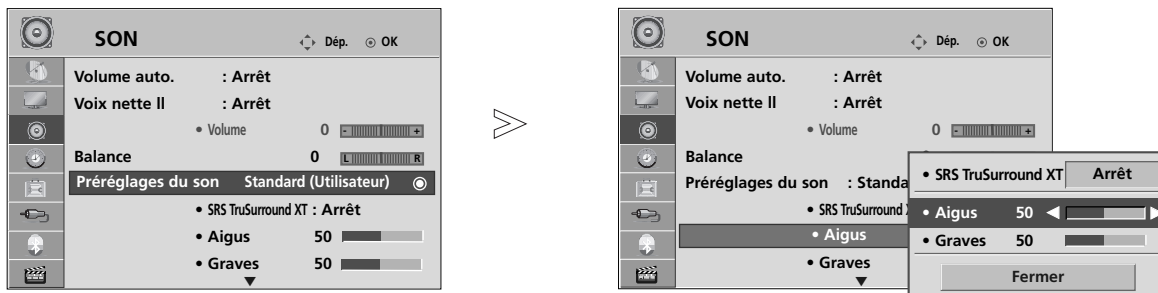



- Appuyez sur la touche **MENU** pour revenir à l'affichage normal de la télévision.
- Appuyez sur la touche **RETURN** (Retour) pour revenir à l'écran du menu précédent.

RÉGLAGES DU SON : MODE UTILISATEUR

Réglez l'égaliseur de sons.









- 1   Sélectionner **SON**.
- 2   Sélectionner **Préréglages du son**.
- 3   Sélectionner **Standard, Musique, Cinéma, Sport** ou **Jeux**.

- 4   Sélectionner **Aigus, Graves**.
- 5   Effectuez les réglages adéquats.
- 6 

- Appuyez sur la touche **MENU** pour revenir à l'affichage normal de la télévision.
- Appuyez sur la touche **RETURN** (Retour) pour revenir à l'écran du menu précédent.

SRS TRUSURROUND XT (Sauf 32/42LH6***)

Sélectionnez cette option pour obtenir un son réaliste.

- 1   Sélectionner **SON**.
- 2   Sélectionner **SRS TruSurround XT**.
- 3   Sélectionner **Marche** ou **Arrêt**.
- 4 

• **SRS TruSurround XT** : TruSurround XT est une technologie SRS brevetée qui permet de lire un contenu 5.1 sur deux enceintes.

▶ **SRS** TruSurround XT est une marque déposée de SRS Labs, Inc.
 ▶ La technologie TruSurround XT est utilisée sous licence de SRS Labs, Inc.

RÉGLAGES DU SON ET DE LA LANGUE

SON OPTIMISÉ (32/42LH6*** uniquement)





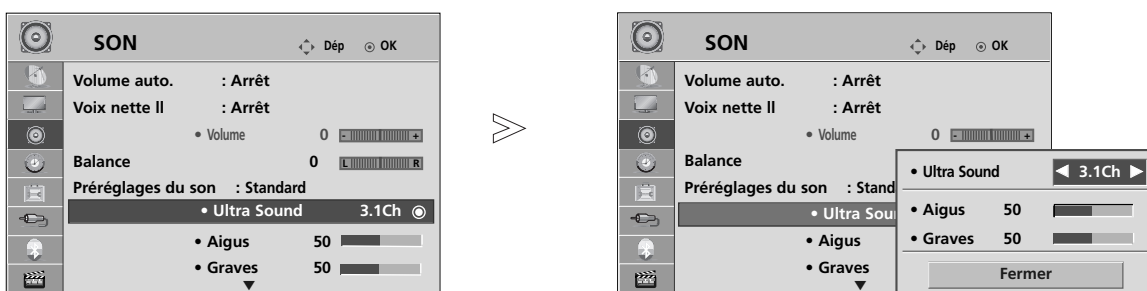

Son optimisé sur 3.1 canaux

- Le son est transmis par les haut-parleurs du téléviseur après conversion du signal 2 canaux (gauche/droite) en 3.1 canaux (gauche/droite/centre/Subwoofer(LFE)).

Son optimisé sur 5.1 canaux

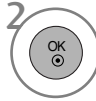
- Le son est transmis par les haut-parleurs du téléviseur après conversion du signal 2 canaux (gauche/droite) en 5.1 canaux (gauche/droite/centre/arrière gauche/arrière droite/Subwoofer(LFE)).

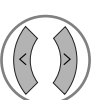





-   Sélectionner **SON**.
-   Sélectionnez le **Ultra Sound**.
-   Sélectionnez **3.1 Ch(3.1 canaux)** ou **5.1 Ch(5.1 canaux)**.
- 

- Press the **MENU** button to return to normal TV viewing.
- Press the **RETURN** button to move to the previous menu screen.

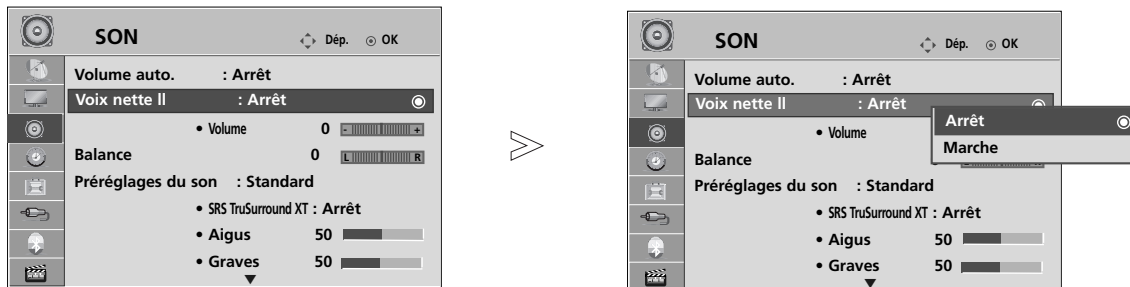
VOIX NETTE II

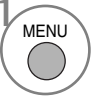

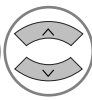
En différenciant les gammes de sons provenant de voix humaines des autres, l'écoute des dialogues sera facilitée.



- 1   Sélectionner **SON**.
- 2   Sélectionner **Voix nette II**.
- 3   Sélectionner **Marche** ou **Arrêt**.

• Si vous sélectionnez « **Arrêt** » pour **Voix nette II**, la fonction **SRS TruSurround XT** ou **Ultra Sound** sera inopérante.

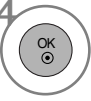
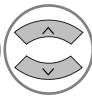
Réglage de Level (Niveau) de Clear Voice quand Marche est sélectionné

- 4   Sélectionner **Niveau**.
- 5   Effectuez les réglages adéquats.

• Sélectionnez des niveaux compris entre « **-6** » et « **6** ».





- Appuyez sur la touche **MENU** pour revenir à l'affichage normal de la télévision.
- Appuyez sur la touche **RETURN** (Retour) pour revenir à l'écran du menu précédent.

RÉGLAGES DU SON ET DE LA LANGUE

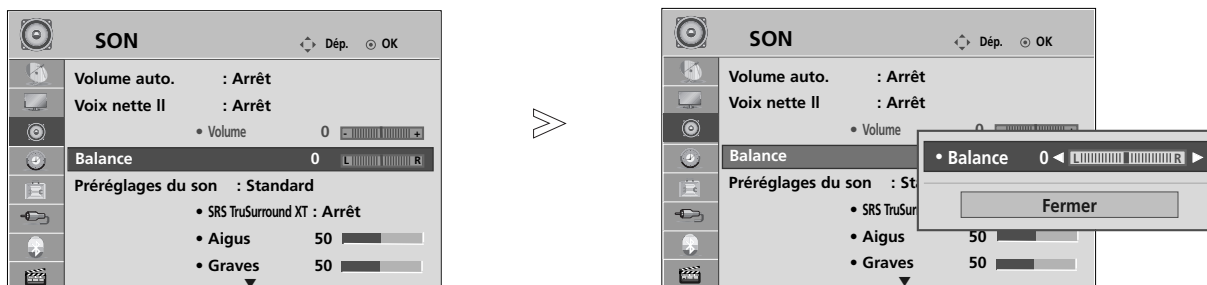
BALANCE

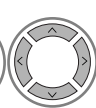
Vous pouvez régler l'équilibre du son des haut-parleurs à votre convenance.

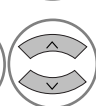

- 1   Sélectionner **SON**.
- 2   Sélectionner **Balance**.
- 3   Effectuer le réglage souhaité.

- Appuyez sur la touche **MENU** pour revenir à l'affichage normal de la télévision.
- Appuyez sur la touche **RETURN** (Retour) pour revenir à l'écran du menu précédent.





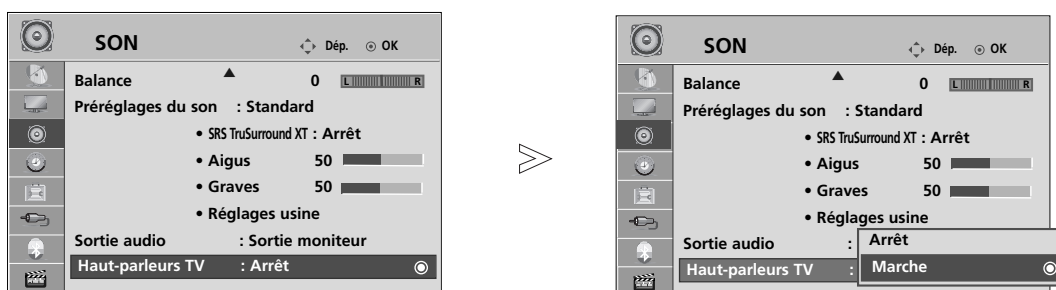

ACTIVATION ET DÉSACTIVATION DES HAUT-PARLEURS

Vous pouvez régler le statut des haut-parleurs internes du téléviseur.

Dans les modes **AV**, **Composant**, **RGB** et **HDMI** avec un câble HDMI-DVI, le haut-parleur du téléviseur peut être opérationnel même s'il n'y a aucun signal vidéo.

Si vous souhaitez utiliser une chaîne hi-fi externe, désactivez les haut-parleurs internes du téléviseur.



- 1   Sélectionner **SON**.
- 2   Sélectionner **Haut-parleurs TV**.
- 3   Sélectionner **Marche** ou **Arrêt**.

- Appuyez sur la touche **MENU** pour revenir à l'affichage normal de la télévision.
- Appuyez sur la touche **RETURN** (Retour) pour revenir à l'écran du menu précédent.

! REMARQUE

- ▶ Quand le haut-parleur du téléviseur est désactivé alors que vous utilisez le Home Cinéma Simplink, le son est automatiquement reproduit par les enceintes Home Cinéma, alors que lorsque le haut-parleur du téléviseur est activé, le son est diffusé par celui-ci.

RÉGLAGES DU SON ET DE LA LANGUE

SÉLECTION DE LA SORTIE AUDIO

Sélectionnez Sortie moniteur ou Sortie variable pour connecter les sorties audio.

Sortie moniteur

Il semble connecté à l'entrée de l'appareil AV, y compris un amplificateur extérieur.

Le niveau du son est toujours régulier, quel que soit le réglage de volume du combiné.

Cependant, le niveau du son d'un appareil extérieur peut être contrôlé en réglant le volume de l'appareil extérieur.

Sortie variable

Il semble connecté à l'entrée de l'appareil AV, y compris un amplificateur extérieur.

Le niveau du son est réglé en fonction du réglage de volume du combiné.

Cependant le niveau du son de l'équipement extérieur peut être commandé soit par l'équipement extérieur, ou par le réglage e volume du combiné.

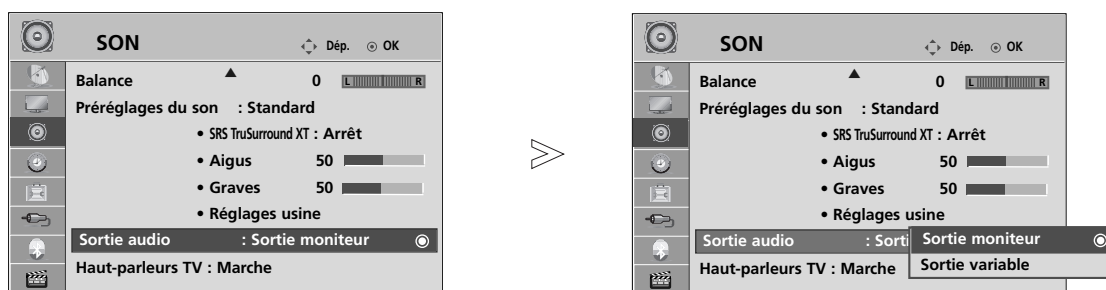

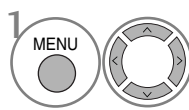
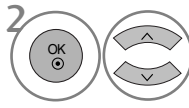
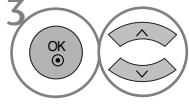
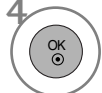



-  Sélectionner **SON**.
-  Sélectionner **Sortie audio**.
-  Sélectionner **Sortie moniteur** ou **Sortie variable**.
- 

- Appuyez sur la touche **MENU** pour revenir à l'affichage normal de la télévision.
- Appuyez sur la touche **RETURN** (Retour) pour revenir à l'écran du menu précédent.

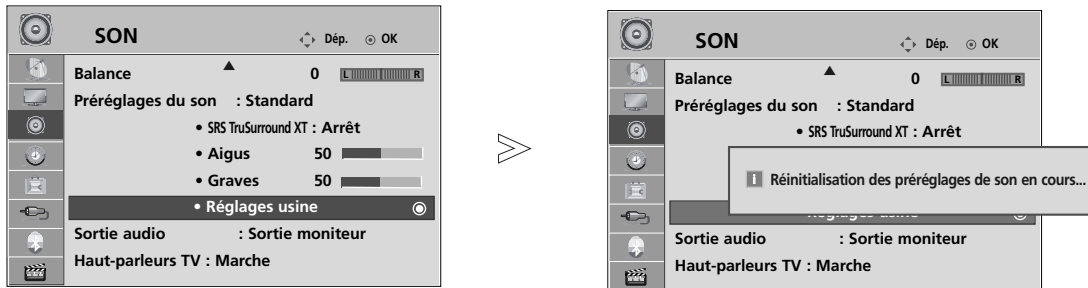
REINITIALISATION DES PARAMETRES AUDIO

Les paramètres du mode Son sélectionné sont rétablis aux paramètres d'usine par défaut.



- 1   Sélectionner **SON**.
- 2   Sélectionner **Réglages usine**.
- 3  Initialiser la valeur ajustée.

- Appuyez sur la touche **MENU** pour revenir à l'affichage normal de la télévision.
- Appuyez sur la touche **RETURN** (Retour) pour revenir à l'écran du menu précédent.

RÉGLAGES DU SON ET DE LA LANGUE

I/II

Réception stéréo/bilingue

Lorsqu'une chaîne est sélectionnée, les informations sur le son apparaissent pour la station avec le numéro de chaîne et le nom de la station.

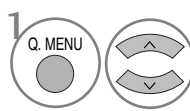
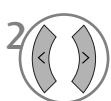
-  Sélectionner **AUDIO**.
-  Sélectionner la sortie audio.

Diffusion	Affichage à l'écran (OSD)
Mono	MONO
Stéréo	STEREO
Dual (bilingue)	DUAL I, DUAL II, DUAL I+II

■ Sélection du son mono

Si la réception du signal stéréo est faible, vous pouvez passer en mode Mono. En réception Mono, la clarté du son est meilleure.

■ Sélection de la langue pour les émissions bilingues

Si un programme peut être reçu en deux langues (bilingue), vous pouvez passer en DUAL I, DUAL II ou DUAL I+II.

- DUAL I** Retransmet la langue originale sur les haut-parleurs.
- DUAL II** Retransmet la langue du doublage sur les haut-parleurs.
- DUAL I+II** Retransmet une langue sur chaque haut-parleur.

Réception NICAM

Votre magnétoscope est équipé d'un décodeur de son numérique, qui vous permet de recevoir un son numérique NICAM (Near Instantaneous Compressed Audio Multiplexing) d'excellente qualité.

La sortie audio peut être sélectionnée selon le type d'émission reçu.

-
- 1 Lorsque vous recevez un son NICAM mono, sélectionnez **NICAM MONO** ou **FM MONO**.
-
- 2 Lorsque vous recevez un son NICAM stéréo, sélectionnez **FM MONO** ou **NICAM STEREO**.
Si le signal stéréo est mauvais, passez en mono.
-
- 3 Lorsque vous recevez un son NICAM dual (bilingue), sélectionnez **NICAM DUAL I**, **NICAM DUAL II**, **NICAM DUAL I+II** ou **FM MONO**.
-

Sélection de la sortie audio des haut-parleurs

En mode AV, Composant, RGB et HDMI vous pouvez diriger la sortie son vers le haut-parleur droit ou gauche.

Sélectionnez la sortie audio.

L+R: le signal audio de l'entrée audio gauche (L) sort sur le haut-parleur gauche, et le signal audio de l'entrée droite (R) sur le haut-parleur droit.

L+L: le signal audio de l'entrée audio gauche (L) sort sur les haut-parleurs droit et gauche.

R+R: le signal audio de l'entrée audio droite (R) sort sur les haut-parleurs droit et gauche.

RÉGLAGES DU SON ET DE LA LANGUE

SÉLECTION DU LANGUE DU MENU À L'ÉCRAN

Le menu du guide d'installation s'affiche sur l'écran du téléviseur lorsque vous mettez celui-ci sous tension pour la première fois.



* Si vous souhaitez modifier la langue ou le pays sélectionné

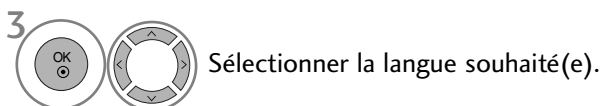

- Appuyez sur la touche **MENU** pour revenir à l'affichage normal de la télévision.
- Appuyez sur la touche **RETURN** (Retour) pour revenir à l'écran du menu précédent.

! REMARQUE

► Si vous ne terminez pas la configuration du Guide d'installation en appuyant sur la touche **RETURN** ou bien avant que l'OSD (affichage à l'écran) ne s'éteigne, le guide réapparaîtra lors du rallumage de l'appareil.

RÉGLAGE DE L'HEURE

HORLOGE

Vous devez régler l'horloge avant d'utiliser la fonction de mise en marche/arrêt automatique.

Si une panne de courant a lieu ou si le téléviseur est débranché, il est possible que l'heure en cours se dérègle ; dans ce cas, vous devez réinitialiser l'horloge.

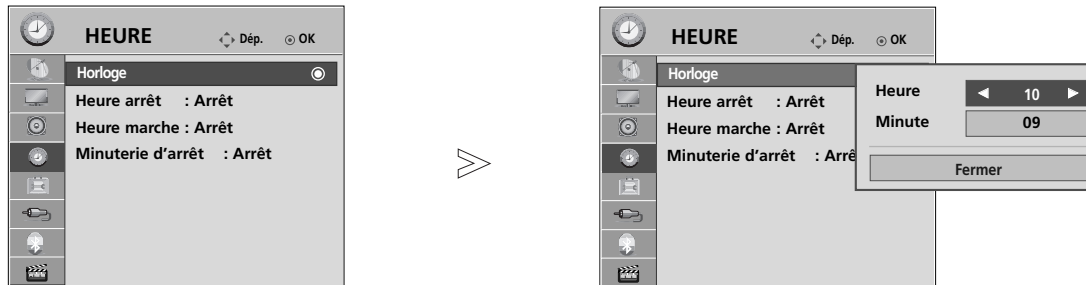

-   Sélectionner **HEURE**.
-   Sélectionner **Horloge**.
-   Sélectionner **Heure** ou **Minute**.
-  Réglez **Heure** ou **Minute**.

- Appuyez sur la touche **MENU** pour revenir à l'affichage normal de la télévision.
- Appuyez sur la touche **RETURN** (Retour) pour revenir à l'écran du menu précédent.

RÉGLAGE DE L'HEURE

ACTIVATION ET DÉSACTIVATION DU MINUTEUR

Le minuteur d'arrêt commute automatiquement le téléviseur en mode veille une fois le délai prédéfini écoulé. Si aucune touche de la télécommande n'est actionnée durant les deux heures qui suivent la mise en service, le téléviseur s'arrêtera automatiquement.

Cette fonction de "démarrage et arrêt automatiques" s'active chaque jour à l'horaire prédéfini.

L'heure d'arrêt supprime l'heure de mise en marche si elles sont définies à la même heure.

Le téléviseur doit être en mode veille pour pouvoir se mettre automatiquement en marche.



Quand **Heure marche** est sélectionné,

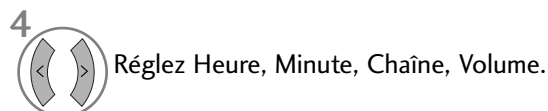

- Appuyez sur la touche **MENU** pour revenir à l'affichage normal de la télévision.
- Appuyez sur la touche **RETURN** (Retour) pour revenir à l'écran du menu précédent.

RÉGLAGE DE LA MINUTERIE DE VEILLE

Vous n'avez plus à vous soucier d'éteindre le téléviseur avant d'aller vous coucher.

Cette fonction vous permet de mettre automatiquement le téléviseur en mode veille après un certain délai.

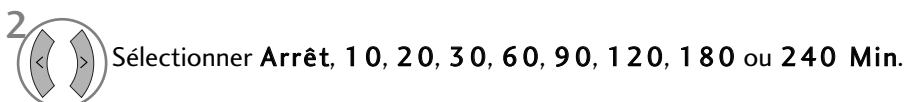

- Si vous éteignez le téléviseur, la fonction d'arrêt prédéfinie est annulée.
- Vous pouvez également régler la fonction **Minuterie d'arrêt** dans le menu **HEURE**.

TÉLÉTEXTE

Cette fonction n'est pas disponible dans tous les pays.

Le télétexte est un service gratuit diffusé par la plupart des chaînes de télévision. Il propose des informations de dernière minute concernant les actualités, la météo, les programmes TV, les valeurs de la bourse, ainsi que de nombreux autres sujets.

Le décodeur télétexte de ce téléviseur est compatible avec les systèmes SIMPLE, TOP et FASTEXT. Un télétexte SIMPLE (standard) contient un certain nombre de pages, que l'on peut sélectionner en tapant directement le numéro correspondant. TOP (Table Of Page) et FASTEXT offrent des méthodes de sélection de page plus modernes, vous permettant d'afficher une page sans connaître son numéro.

POUR ACTIVER/DÉSACTIVER LE TÉLÉTEXTE

Pour activer le télétexte, appuyez sur la touche **TEXT**. La première page ou la dernière page sélectionnée s'affiche. Le décodeur de télétexte sélectionne le mode télétexte retransmis par la station. Deux numéros de page, le nom de la chaîne, la date et l'heure sont maintenant affichés sur la première ligne de l'écran. Le premier numéro de page indique votre sélection, tandis que le second indique le numéro de la page actuellement affichée.

Pour désactiver le télétexte, appuyez sur la touche **TEXT**. Le téléviseur réaffiche le mode précédent.

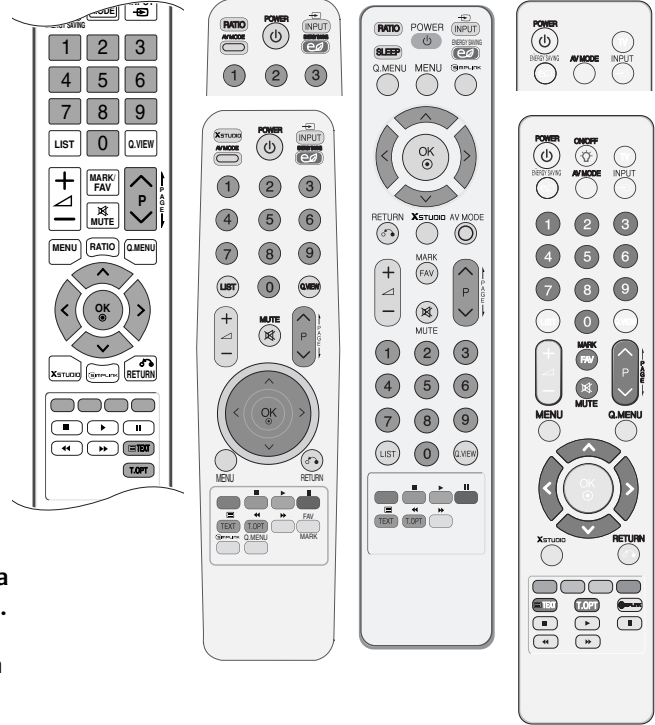

TEXTE SIMPLE

■ Sélection des pages

- 1 Tapez les trois chiffres correspondant au numéro de la page avec les touches NUMÉROTÉES. Si vous tapez un mauvais chiffre, complétez le numéro erroné et recommencez, afin de sélectionner le numéro correct.
- 2 Pour sélectionner la page précédente ou la page suivante, vous pouvez utiliser la touche **P** ^ ∨ .

TEXTE TOP

Le guide de l'utilisateur situé en bas de l'écran affiche quatre zones de couleur rouge, vert, jaune et bleu. La zone jaune désigne le groupe suivant, la zone bleue le bloc suivant.

■ Sélection des groupes/blocs/pages

- 1 La touche BLEUE permet de passer d'un bloc au suivant.
- 2 La touche JAUNE permet de passer au groupe suivant (avec fin de page automatique au bloc suivant).
- 3 La touche VERTE permet d'afficher la page suivante (avec fin de page automatique au groupe suivant). Vous pouvez également utiliser la touche **P** ^ .
- 4 La touche ROUGE permet de revenir en arrière. Vous pouvez également utiliser la touche **P** ∨ .

■ Sélection directe des pages

En mode TOP, comme en mode SIMPLE, vous pouvez sélectionner une page télétexte en tapant les trois chiffres correspondant à son numéro avec les touches NUMÉROTÉES.

FASTEXT

Les pages télétexte sont codées en fonction des cases colorées figurant en bas de l'écran. Pour sélectionner une page, il suffit d'appuyer sur la touche de couleur correspondante.

■ Sélection des pages

- 1 Appuyer sur la touche T.OPT puis sur $\wedge \vee$ pour sélectionner le menu . La page d'index s'affiche.
- 2 Vous pouvez sélectionner les pages codées en fonction des cases colorées en appuyant sur la touche de couleur correspondante.
- 3 En mode FASTEXT, comme en mode SIMPLE, vous pouvez sélectionner une page télétexte en tapant les trois chiffres correspondant à son numéro avec les touches NUMÉROTÉES.
- 4 Pour sélectionner la page précédente ou la page suivante, utilisez la touche P $\wedge \vee$.

FONCTIONS TÉLÉTEXTE SPÉCIALES

- Appuyer sur la touche T.OPT puis sur $\wedge \vee$ pour sélectionner le menu **Option texte**.



■ Index

Ramène à la page d'index



■ Time(Horloge)

Pour afficher l'heure en haut à droite de l'écran pendant la retransmission d'un programme de télévision. Pour la faire disparaître, appuyez sur la touche. En mode télétexte, pressez le bouton pour sélectionner un numéro de sous-page. Le numéro de sous-page est affiché en bas de l'écran. Pour garder ou changer la sous-page, presser les boutons Rouge/Vert, P $\wedge \vee$ ou NUMEROTEES.

Presser encore pour quitter la fonction.



■ Hold (Maintenir)

Interrompt le défilement automatique des pages pour les pages télétexte comprenant plusieurs pages écran. Le nombre de pages écran et le numéro de celle qui est actuellement affichée apparaît normalement au-dessous de l'heure. Lorsque vous appuyez sur cette touche, le symbole stop apparaît dans le coin supérieur gauche de l'image et le défilement automatique des pages écran est bloqué.

Une nouvelle pression permet de relancer le défilement.



■ INFORMATIONS CACHEES (Montrer)

Certaines pages contiennent des informations cachées (solutions de devinettes ou d'énigmes, par exemple). Une simple pression sur la touche permet d'afficher les informations cachées.

Une seconde pression cache à nouveau les informations.



■ MISE A JOUR (Mettre à jour)

Cette fonction permet d'afficher l'image TV, pendant la recherche d'une page télétexte. Le symbole apparaît alors dans le coin supérieur gauche de l'écran. Lorsque la page mise à jour est disponible, le symbole est remplacé par le numéro de la page. Appuyez sur cette touche pour visualiser la page de télétexte mise à jour.

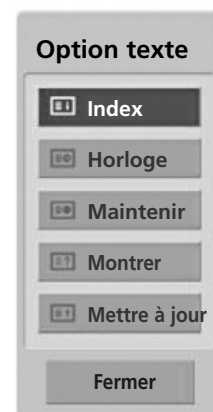

ANNEXE

DÉPANNAGE

Le téléviseur ne fonctionne pas normalement.	
La télécommande ne fonctionne pas	<ul style="list-style-type: none">■ Vérifiez qu'aucun obstacle n'empêche la transmission du signal de la télécommande vers le téléviseur. Veillez à pointer la télécommande directement vers le téléviseur.■ Vérifiez que la polarité des piles est correcte (+ sur +, - sur -).■ Remplacez les piles.
L'appareil s'éteint soudainement	<ul style="list-style-type: none">■ Le minuteur d'arrêt est peut-être activé.■ Vérifiez les réglages de contrôle de l'alimentation. L'alimentation a peut-être été interrompue.■ Le téléviseur passe automatiquement en mode Veille s'il ne reçoit aucun signal et si vous n'effectuez aucune opération pendant 15 minutes.
La fonction vidéo n'est pas opérationnelle.	
Absence d'image et de son	<ul style="list-style-type: none">■ Vérifiez que l'appareil est allumé.■ Essayez de passer sur une autre chaîne. Il s'agit peut-être d'un problème d'émission.■ Vérifiez que le cordon d'alimentation est correctement branché sur la prise secteur.■ Vérifiez la direction et/ou l'emplacement de l'antenne.■ Vérifiez la prise secteur en y branchant un autre appareil.
L'image apparaît lentement après avoir allumé l'appareil	<ul style="list-style-type: none">■ Il est normal que l'image apparaisse lentement lorsque l'appareil s'allume. Si aucune image n'apparaît au delà de cinq minutes, contactez votre service après-vente.
L'image et les couleurs sont mauvaises	<ul style="list-style-type: none">■ Réglez la couleur à l'aide des options du menu.■ Assurez-vous que le téléviseur et le magnétoscope sont suffisamment éloignés l'un de l'autre.■ Essayez de passer sur une autre chaîne. Il s'agit peut-être d'un problème d'émission.■ Assurez-vous que les câbles du magnétoscope sont correctement installés.■ Activez n'importe quelle fonction pour restaurer la luminosité de l'image.
Barres verticales/horizontales ou tremblement de l'image	<ul style="list-style-type: none">■ Recherchez une possible interférence avec un appareil ou un outil électrique.
Mauvaise réception de certaines chaînes	<ul style="list-style-type: none">■ Il se peut que la station d'émission ait des problèmes ; essayez une autre station.■ Le signal émis par la station d'émission est faible ; réorientez l'antenne pour recevoir un signal plus fort.■ Recherchez les sources de possibles interférences.
L'image apparaît avec des raies ou des lignes	<ul style="list-style-type: none">■ Vérifiez l'antenne (changez la direction de l'antenne).
Aucune image n'apparaît suite au raccordement HDMI	<ul style="list-style-type: none">■ Vérifiez que votre câble HDMI est compatible au minimum avec la version 1.3. Si le câble HDMI ne prend pas en charge la version HDMI 1.3, l'image risque de trembler à l'écran ou aucune image ne sera affichée. Dans ce cas, utilisez des câbles récents compatibles au minimum avec la version HDMI 1.3.

La fonction audio n'est pas opérationnelle.

Image normale mais absence de son

- Appuyez sur la touche  + ou -.
- Le son est-il activé ? Appuyez sur la touche **MUTE**.
- Essayez de passer sur une autre chaîne. Il s'agit peut-être d'un problème d'émission.
- Assurez-vous que les câbles audio sont correctement installés.

Absence de son sur un des haut-parleurs

- Réglez la Balance à l'aide des options du menu.

Bruit inhabituel provenant de l'appareil

- Le téléviseur émet un bruit inhabituel lorsque vous l'allumez et l'éteignez. Ce bruit est dû au changement de température ou du taux d'humidité et n'est en aucun cas le signe d'un dysfonctionnement de l'appareil.

Aucun son suite au raccordement HDMI ou USB

- Vérifiez que le câble HDMI prend en charge la version 1,3.
- Vérifiez que le câble USB prend en charge la version 2,0.

*Cette fonctionnalité n'est pas disponible pour tous les modèles.

Il existe un problème en mode PC. (S'applique seulement au mode PC)

Le signal est hors de portée (format non valide)

- Ajustez la résolution, la fréquence horizontale ou la fréquence verticale.
- Vérifiez la source d'entrée.

Barres verticales ou raies à l'arrière-plan, bruit horizontal, position incorrecte

- Activez la configuration automatique ou ajustez l'horloge, la phase, ou la position H/V.

La couleur de l'écran n'est pas stable ou devient monochrome

- Vérifiez le câble du signal.
- Réinstallez la carte vidéo du PC.

Il y a un problème avec les réglages IMAGE.

Quand l'utilisateur modifie les réglages d'image, le téléviseur revient automatiquement après une certaine période de temps aux réglages initiaux.

- Cela signifie que le téléviseur est actuellement en mode **Démo. magasin**.
Pour passer en mode **Usage familial** procédez comme suit :
dans le menu TV, sélectionnez **OPTION -> Réglage d'environnement -> Usage familial**.
Vous êtes désormais en mode **Usage familial**.

ENTRETIEN

Vous pouvez éviter les dysfonctionnement prématurés. Un nettoyage régulier permet d'accroître la durée de vie utile de votre téléviseur. Assurez-vous de mettre votre téléviseur hors tension et de débrancher le cordon d'alimentation avant de procéder au nettoyage.

Nettoyage de l'écran

- 1 Pour dépoussiérer correctement votre écran, procédez comme suit. Humidifiez un chiffon doux avec un mélange d'eau tiède et d'adoucissant (ou liquide vaisselle). Essorez le chiffon jusqu'à ce qu'il soit presque sec, puis frottez l'écran délicatement.
- 2 Assurez-vous de retirer l'excès d'eau sur l'écran et laissez sécher à l'air libre avant de remettre votre téléviseur sous tension.

Nettoyage du châssis

- Pour enlever la poussière ou les saletés, essuyez le boîtier avec un chiffon doux sec et non pelucheux.
- N'utilisez pas de chiffon humide.

Inutilisation prolongée

ATTENTION

- ▶ En cas d'inutilisation prolongée de votre téléviseur (par exemple, si vous partez en vacances), nous vous conseillons de débrancher le cordon d'alimentation afin de ne pas endommager votre téléviseur en cas d'orage ou de surcharges électriques.

ANNEXE

SPÉCIFICATIONS DE L'APPAREIL

MODÈLES		19LH2***	22LH2***	26LH2***	32LH2***
		19LH20R-TA/LA	22LH20R-TA/LA	26LH20R-TA/LA	32LH20R-TA/LA 32LH23UR-TA/LA
Dimensions (Largeur x Hauteur x Profondeur)	avec le socle	462,4 x 353,0 x 171,0 mm 18,2 x 13,9 x 6,8 pouces	533,4 x 397,0 x 171,0 mm 21,0 x 15,7 x 6,8 pouces	667,0 x 504,0 x 224,0 mm 26,3 x 19,9 x 8,8 pouces	805,0 x 583,0 x 224,0 mm 31,7 x 23,0 x 8,8 pouces
	sans le socle	462,4 x 308,0 x 65,0 mm 18,2 x 12,2 x 2,6 pouces	533,4 x 351,7 x 65,0 mm 21,0 x 13,9 x 2,6 pouces	667,0 x 446,2 x 80,0 mm 26,3 x 17,6 x 3,2 pouces	805,0 x 528,0 x 79,9 mm 31,7 x 20,8 x 3,2 pouces
Poids	avec le socle	3,8 kg / 8,4 lbs	4,8 kg / 10,6 lbs	8,9 kg / 19,7 lbs	11,5 kg / 25,4 lbs
	sans le socle	3,6 kg / 8,0 lbs	4,6 kg / 10,2 lbs	7,8 kg / 17,2 lbs	10,3 kg / 22,7 lbs
Conditions d'alimentation		AC100-240V~ 50/60Hz	AC100-240V~ 50/60Hz	AC100-240V~ 50/60Hz	AC100-240V~ 50/60Hz
MODÈLES		37LH2***	42LH2***	32LF2***	42LF2***
		37LH20R-TA/LA 37LH23UR-TA/LA	42LH20R-TA/LA 42LH23UR-TA/LA	32LF20FR-TA/LA	42LF20FR-TA/LA
Dimensions (Largeur x Hauteur x Profondeur)	avec le socle	922,0 x 659,0 x 297,0 mm 36,3 x 26,0 x 11,7 pouces	1028,0 x 715,4 x 297,0 mm 40,5 x 28,2 x 11,7 pouces	801,8 x 604,2 x 227,3 mm 31,5 x 23,7 x 8,9 pouces	1032,8 x 742,3 x 293,8 mm 40,6 x 29,2 x 11,5 pouces
	sans le socle	922,0 x 595 x 88,0 mm 36,3 x 23,4 x 3,5 pouces	1028,0 x 655,0 x 88,7 mm 40,5 x 25,8 x 3,5 pouces	801,8 x 544,1 x 79,0 mm 31,5 x 21,4 x 3,1 pouces	1032,8 x 670,1 x 92,0 mm 40,6 x 26,3 x 3,6 pouces
Poids	avec le socle	14,8 kg / 32,6 lbs	18,0 kg / 39,7 lbs	13,4 kg / 29,5 lbs	20,2 kg / 44,5 lbs
	sans le socle	13,0 kg / 28,7 lbs	16,2 kg / 35,7 lbs	11,9 kg / 26,2 lbs	17,5 kg / 38,6 lbs
Conditions d'alimentation		AC100-240V~ 50/60Hz	AC100-240V~ 50/60Hz	AC100-240V~ 50/60Hz	AC100-240V~ 50/60Hz
MODÈLES		32LH2***	37LH2***	42LH2***	
		32LH22R-TB/LB	37LH22R-TB/LB	42LH22R-TB/LB	
Dimensions (Largeur x Hauteur x Profondeur)	avec le socle	805,0 x 586,0 x 211,0 mm 31,7 x 23,0 x 8,3 pouces	922,0 x 660,0 x 270,6 mm 36,3 x 26,0 x 10,7 pouces	1028,0 x 716,4 x 270,6 mm 40,5 x 28,2 x 10,7 pouces	
	sans le socle	805,0 x 528,0 x 79,9 mm 31,7 x 20,8 x 3,2 pouces	922,0 x 595 x 88,0 mm 36,3 x 23,4 x 3,5 pouces	1028,0 x 655,0 x 88,7 mm 40,5 x 25,8 x 3,5 pouces	
Poids	avec le socle	11,5 kg / 25,4 lbs	14,8 kg / 32,6 lbs	18,0 kg / 39,7 lbs	
	sans le socle	10,3 kg / 22,7 lbs	13,0 kg / 28,7 lbs	16,2 kg / 35,7 lbs	
Conditions d'alimentation		AC100-240V~ 50/60Hz	AC100-240V~ 50/60Hz	AC100-240V~ 50/60Hz	
Système TV		PAL/SECAM B/G/D/K, PAL I/II, NTSC-M			
Couverture de programme		VHF: NZ1 ~ E21, UHF: E21 ~ E69, CATV: S1 ~ S20, HYPER: S21 ~ S47			
Impédance de l'antenne extérieure		75 Ω			
Condition d'environnement	Température de fonctionnement	0 ~ 40°C / 32 ~ 104°F			
	Humidité de fonctionnement	Moins de 80%			
	Température de stockage	-20 ~ 60°C / -4 ~ 140°F			
	Humidité de stockage	Moins de 85%			
Fichiers vidéo pris en charge		Voir page 90			

■ Afin d'améliorer la qualité de ce produit, les spécifications ci-dessus sont sujettes à des modifications sans préavis,

MODÈLES		32LH3***	37LH3***	42LH3***	47LH3***
		32LH35FR-TE/LE 32LH33FR-TC/LC 32LH30FR-TC/LC	37LH35FR-TE/LE 37LH33FR-TC/LC 37LH30FR-TC/LC	42LH35FR-TE/LE 42LH33FR-TC/LC 42LH30FR-TC/LC	47LH35FR-TE/LE 47LH33FR-TC/LC 47LH30FR-TC/LC
Dimensions (Largeur x Hauteur x Profondeur)	avec le socle	805,0 x 586,0 x 211,0 mm 31,7 x 23,0 x 8,3 pouces	922,0 x 660,0 x 270,6 mm 36,3 x 26,0 x 10,7 pouces	1028 x 716,4 x 270,6 mm 40,5 x 28,2 x 10,7 pouces	1140,6 x 788,3 x 318,9 mm 44,9 x 31,9 x 12,5 pouces
	sans le socle	805,0 x 531,0 x 79,9 mm 31,7 x 20,9 x 3,2 pouces	922,0 x 595 x 88,0 mm 36,3 x 23,4 x 3,5 pouces	1028,0 x 658,6 x 88,7 mm 40,5 x 25,9 x 3,5 pouces	1140,6 x 722,9 x 99,0 mm 44,9 x 28,5 x 3,9 pouces
Poids	avec le socle	12,1 kg / 26,6 lbs	14,9 kg / 32,8 lbs	18 kg / 39,7 lbs	22,5 kg / 49,6 lbs
	sans le socle	11,0 kg / 24,2 lbs	13,1 kg / 28,9 lbs	16,2 kg / 35,7 lbs	19,9 kg / 43,9 lbs
Conditions d'alimentation		AC100-240V~ 50/60Hz	AC100-240V~ 50/60Hz	AC100-240V~ 50/60Hz	AC100-240V~ 50/60Hz
MODÈLES		19LU5***	22LU5***	26LU5***	
		19LU50R-TA/LA 19LU51R-TB/LB	22LU50FR-TA/LA 22LU51FR-TB/LB	26LU50FR-TA/LA 26LU51FR-TB/LB	
Dimensions (Largeur x Hauteur x Profondeur)	avec le socle	462,0 x 373,0 x 182,0 mm 18,2 x 14,7 x 7,2 pouces	529,1 x 416,6 x 196,0 mm 20,9 x 16,4 x 7,7 pouces	668,0 x 538,3 x 236 mm 26,2 x 21,1 x 9,2 pouces	
	sans le socle	462,0 x 305,0 x 65,0 mm 18,2 x 12,0 x 2,6 pouces	529,1 x 342,3 x 65,0 mm 20,9 x 13,5 x 2,6 pouces	668,0 x 456 x 81,0 mm 26,2 x 17,9 x 3,1 pouces	
Poids	avec le socle	4,4 kg / 9,7 lbs	5,4 kg / 11,9 lbs	8,9 kg / 19,6 lbs	
	sans le socle	3,7 kg / 8,2 lbs	4,6 kg / 10,2 lbs	7,7 kg / 17 lbs	
Conditions d'alimentation		AC100-240V~ 50/60Hz	AC100-240V~ 50/60Hz	AC100-240V~ 50/60Hz	
Système TV		PAL/SECAM B/G/D/K, PAL I/II, NTSC-M			
Couverture de programme		VHF: NZ1 ~ E21, UHF: E21 ~ E69, CATV: S1 ~ S20, HYPER: S21 ~ S47			
Impédance de l'antenne extérieure		75 Ω			
Condition d'environnement	Température de fonctionnement	0 ~ 40°C / 32 ~ 104°F			
	Humidité de fonctionnement	Moins de 80%			
	Température de stockage	-20 ~ 60°C / -4 ~ 140°F			
	Humidité de stockage	Moins de 85%			
Fichiers vidéo pris en charge		Voir page 90			

■ Afin d'améliorer la qualité de ce produit, les spécifications ci-dessus sont sujettes à des modifications sans préavis,

ANNEXE

MODÈLES		37LH5***	42LH5***	47LH5***	55LH5***
		37LH50YR-TA/LA	42LH50YR-TA/LA	47LH50YR-TA/LA	55LH50YR-TA/LA
Dimensions (Largeur x Hauteur x Profondeur)	avec le socle	940,8 x 665,2 x 296,2 mm 37,1 x 26,2 x 11,7 pouces	1052,2 x 719,1 x 296,2 mm 41,5 x 28,3 x 11,7 pouces	1173,4 x 789,7 x 337,4 mm 46,2 x 31,1 x 13,3 pouces	13570 x 901,0 x 423,0 mm 53,4 x 35,5 x 16,7 pouces
	sans le socle	940,8 x 603,5 x 90,6 mm 37,1 x 23,8 x 3,6 pouces	1052,2 x 657,3 x 90,8 mm 41,5 x 25,9 x 3,6 pouces	1173,4 x 723,4 x 100,8 mm 46,2 x 28,5 x 4,0 pouces	13570 x 835,4 x 109,6 mm 53,4 x 32,9 x 4,3 pouces
Poids	avec le socle	16,3 kg / 35,9 lbs	19,0 kg / 41,9 lbs	23,4 kg / 51,6 lbs	36,4 kg / 80,2 lbs
	sans le socle	14,5 kg / 32,0 lbs	17,2 kg / 37,9 lbs	20,8 kg / 45,9 lbs	32,9 kg / 72,5 lbs
Conditions d'alimentation		AC100-240V~ 50/60Hz	AC100-240V~ 50/60Hz	AC100-240V~ 50/60Hz	AC100-240V~ 50/60Hz
MODÈLES		32LH7***	37LH7***	42LH7***	47LH7***
		32LH70YR-TA/LA	37LH70YR-TA/LA	42LH70YR-TA/LA	47LH70YR-TA/LA
Dimensions (Largeur x Hauteur x Profondeur)	avec le socle	803 x 632,9 x 284,8 mm 31,6 x 24,9 x 11,2 pouces	903 x 689,1 x 299,5 mm 35,5 x 27,1 x 11,7 pouces	1009,7 x 753,6 x 334,4 mm 39,7 x 29,6 x 13,1 pouces	1123,5 x 823,4 x 372,8 mm 44,2 x 32,4 x 14,7 pouces
	sans le socle	803 x 584,2 x 75 mm 31,6 x 23 x 2,9 pouces	903 x 639,4 x 51,8 mm 35,5 x 25,1 x 2,0 pouces	1009,7 x 695,4 x 39,7 mm 39,7 x 27,3 x 1,5 pouces	1123,5 x 765,4 x 40,9 mm 44,2 x 30,1 x 1,6 pouces
Poids	avec le socle	13,5 kg / 29,7 lbs	16,2 kg / 35,7 lbs	19,8 kg / 43,7 lbs	26,4 kg / 58,2 lbs
	sans le socle	11,6 kg / 25,5 lbs	14,1 kg / 31,0 lbs	17,2 kg / 37,9 lbs	22,8 kg / 50,2 lbs
Conditions d'alimentation		AC100-240V~ 50/60Hz	AC100-240V~ 50/60Hz	AC100-240V~ 50/60Hz	AC100-240V~ 50/60Hz
MODÈLES		42LH9***		47LH9***	
		42LH90QR-TA/LA		47LH90QR-TA/LA	
Dimensions (Largeur x Hauteur x Profondeur)	avec le socle	1065,9 x 776 x 361,7 mm 42 x 30,5 x 14,2 pouces		1179 x 851,4 x 398,8 mm 46,4 x 33,5 x 15,7 pouces	
	sans le socle	1065,9 x 716,4 x 94,4 mm 42 x 28,2 x 3,7 pouces		1179 x 780,6 x 105,9 mm 46,4 x 30,7 x 4,2 pouces	
Poids	avec le socle	23,2 kg / 51,1 lbs		27,3 kg / 60,1 lbs	
	sans le socle	19,5 kg / 42,9 lbs		23,5 kg / 51,8 lbs	
Conditions d'alimentation		AC100-240V~ 50/60Hz		AC100-240V~ 50/60Hz	
Système TV		PAL/SECAM B/G/D/K, PAL I/II, NTSC-M			
Couverture de programme		VHF: NZ1 ~ E21, UHF: E21 ~ E69, CATV: S1 ~ S20, HYPER: S21 ~ S47			
Impédance de l'antenne extérieure		75 Ω			
Condition d'environnement	Température de fonctionnement	0 ~ 40°C / 32 ~ 104°F			
	Humidité de fonctionnement	Moins de 80%			
	Température de stockage	-20 ~ 60°C / -4 ~ 140°F			
	Humidité de stockage	Moins de 85%			
Fichiers vidéo pris en charge		Voir page 90			

■ Afin d'améliorer la qualité de ce produit, les spécifications ci-dessus sont sujettes à des modifications sans préavis,

MODÈLES		32SL8***	42SL8***	47SL8***	55SL8***
		32SL80YR-TA/LA	42SL80YR-TA/LA	47SL80YR-TA/LA	55SL80YR-TA/LA
Dimensions (Largeur x Hauteur x Profondeur)	avec le socle	764,8 x 550,2 x 224,8mm 30,1 x 21,7 x 8,9 pouces	1001,2 x 688,7 x 261mm 39,4 x 27,1 x 10,3 pouces	1109,6 x 751,7 x 320,2 mm 43,7 x 29,6 x 12,6 pouces	1279 x 853,3 x 320,2mm 50,4 x 33,6 x 12,6 pouces
	sans le socle	764,8 x 490,4 x 49,8mm 30,1 x 19,3 x 2,0 pouces	1001,2 x 623,2 x 45mm 39,4 x 24,5 x 1,8 pouces	1109,6 x 685,3 x 45,5mm 43,7 x 27,0 x 1,8 pouces	1279 x 780,5 x 45,0mm 50,4 x 30,7 x 1,8 pouces
Poids	avec le socle	12,9 kg / 28,4 lbs	21 kg / 46,3 lbs	26,6kg / 58,6 lbs	39,9 kg / 88,0 lbs
	sans le socle	11,2 kg / 24,7 lbs	18,7 kg / 41,2 lbs	23,7 kg / 52,2 lbs	34,7 kg / 76,5 lbs
Power requirement		AC100-240V~ 50/60Hz	AC100-240V~ 50/60Hz	AC100-240V~ 50/60Hz	AC100-240V~ 50/60Hz
MODÈLES		32SL8***	42SL8***	47SL8***	
		32SL80YR-TB/LB	42SL80YR-TB/LB	47SL80YR-TB/LB	
Dimensions (Largeur x Hauteur x Profondeur)	avec le socle	764,8 x 550 x 230 mm 30,1 x 21,7 x 9,1 pouces	1001,2 x 689,6 x 286,5mm 39,4 x 27,1 x 11,3 pouces	1109,6 x 753,7 x 286,5 mm 43,7 x 29,7 x 11,3 pouces	
	sans le socle	764,8 x 490,4 x 49,8 mm 30,1 x 19,3 x 2,0 pouces	1001,2 x 623,2 x 45,0mm 39,4 x 24,5 x 1,8 pouces	1109,6 x 685,3 x 45,5mm 43,7 x 27,0 x 1,8 pouces	
Poids	avec le socle	14,0 kg / 30,9 lbs	22,7 kg / 50,0 lbs	27,6 kg / 60,8 lbs	
	sans le socle	11,2 kg / 24,7 lbs	18,7 kg / 41,2 lbs	23,6 kg / 52,0 lbs	
Conditions d'alimentation		AC100-240V~ 50/60Hz	AC100-240V~ 50/60Hz	AC100-240V~ 50/60Hz	
Système TV		PAL/SECAM B/G/D/K, PAL I/II, NTSC-M			
Couverture de programme		VHF: NZ1~E21, UHF: E21 ~ E69, CATV: S1 ~ S20, HYPER: S21 ~ S47			
Impédance de l'antenne extérieure		75 Ω			
Condition d'environnement	Température de fonctionnement Humidité de fonctionnement	0 ~ 40°C / 32 ~ 104°F Moins de 80%			
	Température de stockage Humidité de stockage	-20 ~ 60°C / -4 ~ 140°F Moins de 85%			
Fichiers vidéo pris en charge		Voir page 90			

■ Afin d'améliorer la qualité de ce produit, les spécifications ci-dessus sont sujettes à des modifications sans préavis,

ANNEXE

MODÈLES		32LH6***	42LH6***	42SL9***	47SL9***
		32LH60YR-TA/LA 32LH61YR-TB/LB	42LH60YR-TA/LA 42LH61YR-TB/LB	42SL90QR-TA/LA	47SL90QR-TA/LA
Dimensions (Largeur x Hauteur x Profondeur)	avec le socle	886,8 x 592,6 x 210,8 mm 34,9 x 23,3 x 8,3 pouces	1105 x 720,3 x 270,6 mm 43,5 x 28,4 x 10,7 pouces	1009,2 x 694,5 x 286,5 mm 39,7 x 27,3 x 11,3 pouces	1119,6 x 757,1 x 286,5 mm 44,1 x 29,8 x 11,3 pouces
	sans le socle	886,8 x 532,1 x 102,6 mm 34,9 x 20,9 x 4,0 pouces	1105 x 652,7 x 102,6 mm 43,5 x 25,7 x 4,0 pouces	1009,2 x 629,7 x 29,3 mm 39,7 x 24,8 x 1,2 pouces	1119,6 x 691,3 x 29,3 mm 44,1 x 27,2 x 1,2 pouces
Poids	avec le socle	14,4 kg / 31,7 lbs	22,6 kg / 49,8 lbs	24,6 kg / 54,2 lbs	28,5 kg / 62,8 lbs
	sans le socle	13,2 kg / 29,1 lbs	20,5 kg / 45,2 lbs	20,1 kg / 44,3 lbs	24,0 kg / 52,9 lbs
Conditions d'alimentation		AC100-240V~ 50/60Hz	AC100-240V~ 50/60Hz	AC100-240V~ 50/60Hz	AC100-240V~ 50/60Hz
Système TV		PAL/SECAM B/G/D/K, PAL I/II, NTSC-M			
Couverture de programme		VHF: NZ1~E21, UHF: E21 ~ E69, CATV: S1 ~ S20, HYPER: S21 ~ S47			
Impédance de l'antenne extérieure		75 Ω			
Condition d'enviro- nement	Température de fonctionnement	0 ~ 40°C / 32 ~ 104°F			
	Humidité de fonctionnement	Moins de 80%			
	Température de stockage	-20 ~ 60°C / -4 ~ 140°F			
	Humidité de stockage	Moins de 85%			
Fichiers vidéo pris en charge		Voir page 90			

- Afin d'améliorer la qualité de ce produit, les spécifications ci-dessus sont sujettes à des modifications sans préavis,

CODES IR

Sauf 32/42LH6***, 42/47LH9***, 32/42/47/55SL8***, 42/47SL9***

- Cette fonction n'est pas disponible pour tous les modèles.

Code (Héxa)	Function	Remarque
08	POWER	Touche de la télécommande (marche/arrêt)
0B	INPUT	Touche de la télécommande
79	RATIO	Touche de la télécommande
45	Q.MENU	Touche de la télécommande
43	MENU	Touche de la télécommande
1E	MARK/FAV	Touche de la télécommande
07	Left (<)	Touche de la télécommande
06	Right (>)	Touche de la télécommande
40	Up (^)	Touche de la télécommande
41	Down (v)	Touche de la télécommande
44	OK(●)	Touche de la télécommande
28	RETURN	Touche de la télécommande
95	Energy Saving	Touche de la télécommande
30	AV MODE	Touche de la télécommande
02	⏪ +	Touche de la télécommande
03	⏩ -	Touche de la télécommande
00	P ^ /PAGE ^	Touche de la télécommande
01	P v /PAGE v	Touche de la télécommande
09	MUTE	Touche de la télécommande
10 ~ 19	Touches numérotées 0~9	Touche de la télécommande
53	LIST	Touche de la télécommande
1A	Q.VIEW	Touche de la télécommande
72	RED(ROUGE)	Touche de la télécommande
71	GREEN(VERTE)	Touche de la télécommande
63	YELLOW(JAUNE)	Touche de la télécommande
61	BLUE(BLEUE)	Touche de la télécommande
20	TEXT	Touche de la télécommande
21	T.Option	Touche de la télécommande
0E	SLEEP	Touche de la télécommande
7E	SIMPLINK	Touche de la télécommande
7C	XSTUDIO	Touche de la télécommande
8E	▶▶ FF	Touche de la télécommande
71	■ Stop	Touche de la télécommande
63	▶ Play	Touche de la télécommande
61	Pause	Touche de la télécommande
21	◀◀ Rew	Touche de la télécommande

ANNEXE

Uniquement 42/47LH9***, 42/47SL9***

- Cette fonction n'est pas disponible pour tous les modèles.

Code (Héxa)	Function	Remarque
08	POWER	Touche de la télécommande (marche/arrêt)
0B	INPUT	Touche de la télécommande
45	Q.MENU	Touche de la télécommande
43	MENU	Touche de la télécommande
1E	MARK/FAV	Touche de la télécommande
07	Left (<)	Touche de la télécommande
06	Right (>)	Touche de la télécommande
40	Up (^)	Touche de la télécommande
41	Down (v)	Touche de la télécommande
44	OK(●)	Touche de la télécommande
28	RETURN	Touche de la télécommande
95	Energy Saving	Touche de la télécommande
30	AV MODE	Touche de la télécommande
02	▲ +	Touche de la télécommande
03	▲ -	Touche de la télécommande
00	P ^ /PAGE ^	Touche de la télécommande
01	P v /PAGE v	Touche de la télécommande
09	MUTE	Touche de la télécommande
10 ~19	Touches numérotées 0~9	Touche de la télécommande
53	LIST	Touche de la télécommande
1A	Q.VIEW	Touche de la télécommande
72	RED(ROUGE)	Touche de la télécommande
71	GREEN(VERTE)	Touche de la télécommande
63	YELLOW(JAUNE)	Touche de la télécommande
61	BLUE(BLEUE)	Touche de la télécommande
20	TEXT	Touche de la télécommande
21	T.Option	Touche de la télécommande
7E	SIMPLINK	Touche de la télécommande
7C	X STUDIO	Touche de la télécommande
8E	▶▶ FF	Touche de la télécommande
0F	TV	Touche de la télécommande
B1	■ Stop	Touche de la télécommande
B0	▶ Play	Touche de la télécommande
BA	Pause	Touche de la télécommande
8F	◀◀ Rew	Touche de la télécommande
79	RATIO	Touche de la télécommande

INSTALLATION D'UN SYSTÈME DE COMMANDE EXTERNE

(Sauf 32/42LH6***, 32/42/47/55SL8***)

Installation du dispositif RS-232C

Raccordez la prise d'entrée RS-232C (port série) à un système de commande externe (tel qu'un ordinateur ou un système de commande A/V) pour contrôler les fonctions du téléviseur en externe.

Raccordez le port série du système externe à la prise RS-232C, à l'arrière du téléviseur.

Remarque :

- câble de raccordement RS-232C n'est pas fourni avec le téléviseur.
- Remarque En mode USB et Bluetooth, la fonction RS-232C n'est pas prise en charge.

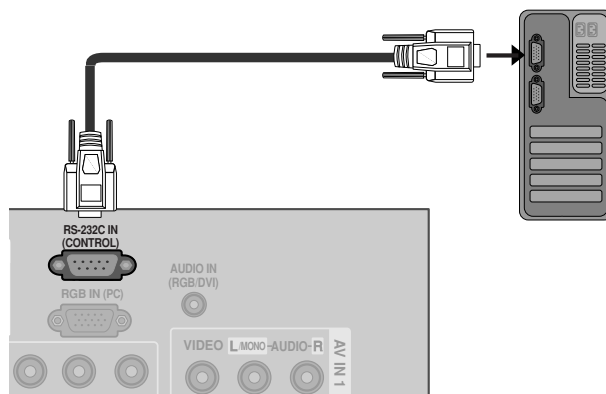

Type de connecteur : D-Sub 9 broches mâle

N°	Nom de broche
1	Pas de connexion
2	RXD (réception de données)
3	TXD (envoi de données)
4	DTR (terminal de données prêt)
5	GND (terre)
6	DSR (données prêtes)
7	RTS (prêt à envoyer)
8	CTS (prêt à émettre)
9	Pas de connexion

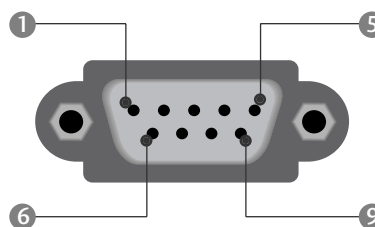

Configurations RS-232C

Configurations 7 fils (câble RS-232C standard)

	PC	TV	
RXD	2	3	TXD
TXD	3	2	RXD
GND	5	5	GND
DTR	4	6	DSR
DSR	6	4	DTR
RTS	7	8	CTS
CTS	8	7	RTS

D-Sub 9 D-Sub 9

Configurations 3 fils (non standard)

	PC	TV	
RXD	2	3	TXD
TXD	3	2	RXD
GND	5	5	GND
DTR	4	6	DTR
DSR	6	4	DSR
RTS	7	7	RTS
CTS	8	8	CTS

D-Sub 9 D-Sub 9

Set ID

Utilisez cette fonction pour spécifier un numéro d'identification du téléviseur.

Consultez "Mappage réel des données" ► p.140



1   Sélectionner **OPTION**.

2   Sélectionner **Set ID**.

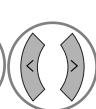
3   Régler la définition de l'identifiant pour choisir le numéro d'identification du téléviseur souhaité. La plage de réglage pour la définition de l'identifiant va de 1 à 99.

- Appuyez sur la touche **RETURN** (Retour) pour revenir à l'écran du menu précédent.

Paramètres de communication

- Débit en baud : 9600 bps (UART – émetteur-récepteur universel asynchrone)
- Longueur des données : 8 bits
- Parité : aucune
- Bit d'arrêt : 1 bit
- Code de communication : code ASCII
- Utilisez un câble croisé (inversé).

Liste des références de commandes

	COMMANDE1	COMMANDE2	DONNEE (Hexadecimal)		COMMANDE1	COMMANDE2	DONNEE (Hexadecimal)
01. Marche	k	a	00 ~ 01	13. Balance	k	t	00 ~ 64
02. Format de l'image	k	c	Voir page138	14. Température de Couleur	k	u	00 ~ 02
03. Sommeil écran	k	d	Voir page138	15. État anormal	k	z	FF
04. Volume muet	k	e	00 ~ 01	16. Réglage automatique	j	u	01
05. Contrôle du volume	k	f	00 ~ 64	17. Channel Skip	m	b	00 ~ 01
06. Contraste	k	g	00 ~ 64	18. Touche	m	c	Code clé
07. Luminosité	k	h	00 ~ 64	19. Sélection de l'entrée (principale)	x	b	Voir page 140
08. Couleur	k	i	00 ~ 64	20. Rétroéclairage	m	g	00 ~ 64
09. Teinte	k	j	00 ~ 64	21. Économie d'énergie	j	q	00 ~ 05
10. Netteté	k	k	00 ~ 64	22. Syntonisation	m	a	Voir page 141
11. Sélection menu	k	l	00 ~ 01	23. Aigus	k	r	00 ~ 64
12. Mode de commande externe	k	m	00 ~ 01	24.Graves	k	s	00 ~ 64

Protocole de transmission/réception

Transmission

[Command1][Command2][][Set ID][][Data][Cr]

[Commande 1] : première commande. (j, k, m ou x)

[Commande 2] : seconde commande.

[Set ID] : vous pouvez régler cette fonction pour qu'elle choisisse le monitor ID (l'identificateur du moniteur) désiré, dans le Special menu (Menu spécial). La plage de réglage va de 1 à 99. Si vous sélectionnez l'identificateur " 0 ", vous pouvez contrôler tous les moniteurs connectés. L'identificateur (Set ID) est indiqué en décimales (1~99) dans le menu et en hexadécimales (0x0~0x63), dans le protocole de transmission/réception.

[DATA] : pour transmettre des données de commande.

Transmettre " FF " pour voir l'état des commandes.

[Cr] : retour chariot.

Code ASCII " 0x0D "

[] : ASCII code 'space (0x20)'

Accusé de réception OK

[Command2][][Set ID][][OK][Data][x]

Le moniteur transmet un accusé de réception (ACK) de ce format quand il reçoit des données normales. Si les données reçues sont en mode lecture, il indique l'état actuel des données. Si ces données sont en mode écriture, ce sont celles de l'ordinateur.

Erreur accusé de réception

[Command2][][Set ID][][NG][Data][x]

Le téléviseur transmet un accusé de réception basé sur ce format à la réception de données anormales provenant de fonctions non viables ou d'erreurs de communication.

[Commande 2] : à utiliser en tant que commande.

[Définir ID]: utilisez le caractère minuscule, si l'identifiant défini est 10, le téléviseur renverra la valeur '0'; 'a'

[Données]: utilisez le caractère minuscule, si données est 0xab, le téléviseur renverra 'a'; 'b'.

[NG]: utilisez le caractère majuscule.

01. Marche (Commande: k a)

pour allumer et éteindre le poste TV.

Transmission [k][a][][Set ID][][Data][Cr]

Donnée 00 : éteint Donnée 01 : allumé

Accusé de réception [a][][Set ID][][OK/NG][Data][x]

pour montrer si le poste est allumé ou éteint.

Transmission [k][a][][Set ID][][FF][Cr]

Accusé de réception [a][][Set ID][][OK/NG][Data][x]

* Si il y a un délai entre la commande et le message d'accusé de réception lors de la séquence de mise sous tension, il pourrait être décrit par « Note : avec ce modèle, le téléviseur enverra l'accusé de réception à la fin du processus de mise sous tension. Il peut y avoir un délai entre la commande et l'accusé de réception. »

02. Format de l'image (Commande: k c) (format image principale)

Pour régler le format de l'écran. Vous pouvez aussi régler le format de l'écran avec la touche Format de l'image de la télécommande ou dans le menu à IMAGE.

Transmission [k][c][][Set ID][][Data][Cr]

Donnée 01: Normal screen (4:3)

Donnée 07: 14:9

Donnée 02: Wide screen (16:9)

Donnée 09: Signal original

Donnée 04: Zoom

Donnée 10~1F: Zoom cinéma

Donnée 06: Format original

Accusé de réception [c][][Set ID][][OK/NG][Data][x]

* En mode RGB-PC, Composantes ou HDMI seuls les formats 16:9 et 4:3 sont disponibles.

* EN mode HDMI/Composantes (supérieur à 720p), la fonction Balayage uniquement (Signal original) est disponible.

03. Sommeil écran (Commande: k d)

Pour mettre l'écran en sommeil ou le réactiver.

Transmission [k][d][][Set ID][][Data][Cr]

Donnée 00 : Silencieux de l'écran désactivé (Image activée)

Donnée 01 : Silencieux de l'écran activé (Image désactivée)

Donnée 00 : Vidéo désactivée

Donnée 10 : Vidéo activée

Accusé de réception [d][][Set ID][][OK/NG][Data][x]

04. Volume muet (Commande: k e)

pour allumer ou éteindre le son.

Vous pouvez aussi éteindre le son avec la touche MUTE (MUET) de la télécommande.

Transmission [k][e][][Set ID][][Data][Cr]

Donnée 00 : Silencieux du volume activé (Volume désactivé)

Donnée 01 : Silencieux du volume désactivé (Volume activé)

Accusé de réception [e][][Set ID][][OK/NG][Data][x]

05. Contrôle du volume (Commande: k f)

Pour régler le volume.

Vous pouvez aussi régler le volume avec les touches volume de la télécommande.

Transmission [k][f][][Set ID][][Data][Cr]

Donnée min : 00 ~ max : 64

Consultez 'Mise en correspondance réelle 1' à la page 140.

Accusé de réception [f][][Set ID][][OK/NG][Data][x]

06. Contraste (Commande: k g)

Pour régler le contraste de l'écran. Vous pouvez aussi régler le contraste dans le menu IMAGE.

Transmission [k][g][][Set ID][][Data][Cr]

Donnée min : 00 ~ max : 64

Consultez 'Mise en correspondance réelle 1' à la page 140.

Accusé de réception [g][][Set ID][][OK][Data][x]

07. Luminosité (Commande: k h)

pour régler la luminosité de l'écran. Vous pouvez aussi régler la luminosité dans le menu IMAGE.

Transmission [k][h][][Set ID][][Data][Cr]

Donnée min : 00 ~ max : 64

Consultez 'Mise en correspondance réelle 1' à la page 140.

Accusé de réception [h][][Set ID][][OK/NG][Data][x]

08. Couleur (Commande: k i)

Pour régler la couleur de l'écran. Vous pouvez aussi régler la couleur dans le menu IMAGE.

Transmission [k][i][][Set ID][][Data][Cr]

Donnée min : 00 ~ max : 64

Consultez 'Mise en correspondance réelle 1' à la page 140.

Accusé de réception [i][][Set ID][][OK/NG][Data][x]

09. Teinte (Commande: k j)

Pour régler la teinte de l'écran. Vous pouvez aussi régler la teinte dans le menu IMAGE.

Transmission [k][j][][Set ID][][Data][Cr]

Donnée Rouge : 00 ~ Vert : 64

Consultez 'Mise en correspondance réelle 1' à la page 140.

Accusé de réception [j][][Set ID][][OK/NG][Data][x]

10. Netteté (Commande: k k)

pour régler la netteté de l'écran. Vous pouvez aussi régler la netteté dans le menu IMAGE.

Transmission [k][k][][Set ID][][Data][Cr]

Donnée min : 00 ~ max : 64

Consultez 'Mise en correspondance réelle 1' à la page 140.

Accusé de réception [k][][Set ID][][OK/NG][Data][x]

11. Sélection menu (Commande: k l)

Pour activer ou désactiver le menu à l'écran (OSD).

Transmission [k][l][][Set ID][][Data][Cr]

Donnée 00: OSD (menu à l'écran) actif

Donnée 01: OSD (menu à l'écran) en sommeil

Accusé de réception [l][][Set ID][][OK][Data][x]

12. Mode de commande externe (Commande: k m)

Permet de verrouiller les touches du téléviseur et de la télécommande.

Transmission [k][m][][Set ID][][Data][Cr]

Donnée 00: Pas d'affichage

Donnée 01: Affichage

Accusé de réception [m][][Set ID][][OK/NG][Data][x]

Lorsque le téléviseur est mis Marche/Arrêt tension, le verrouillage de la télécommande est désactivé.

En mode veille, si le verrouillage est activé, le téléviseur ne s'allumera pas en appuyant sur la touche d'allumage infrarouge.

13. Balance (Commande: k t)

Permet de régler la balance. Vous pouvez également régler la balance à partir du menu SON.

Transmission [k][t][][Set ID][][Data][Cr]

Donnée min : 00 ~ max : 64

Consultez 'Mise en correspondance réelle 1' à la page 140.

Accusé de réception [t][][Set ID][][OK/NG][Data][x]

14. Température de Couleur (Commande: k u)

Permet de régler la température de couleur. Vous pouvez également régler la température de couleur à partir du menu IMAGE.

Transmission [k][u][][Set ID][][Data][Cr]

Donnée 00: Moyen 01: Froid 02: Chaud

Accusé de réception [u][][Set ID][][OK/NG][Data][x]

15. État anormal (Commande : k z)

Permet d'identifier un état anormal.

Transmission [k][z][][Set ID][][FF][][Cr]

Donnée FF: Read

Accusé de réception [z][][Set ID][][OK/NG][Data][x]

Donnée 00: permet de mettre le téléviseur hors tension à l'aide de la télécommande

Donnée 01: permet de mettre le téléviseur hors tension à l'aide de la fonction Arrêt auto. (Arrêt auto.).

Donnée 02: Arrêt du téléviseur avec la télécommande

Donnée 03: Arrêt du téléviseur avec la fonction de mise en veille

Donnée 04: permet de mettre le téléviseur hors tension à l'aide de la fonction RS-232C

Donnée 05: 5V éteint

Donnée 06: AC éteint

Donnée 07: Arrêt du téléviseur avec la fonction d'alarme du ventilateur (en option)

Donnée 08: Arrêt du téléviseur avec la fonction d'arrêt automatique

Donnée 09: Arrêt du téléviseur avec la fonction de mise en veille automatique

a: Eteindre la télévision par détection de carte AV.

* Cette fonction est en "lecture seule".

16 . Réglage automatique (Commande : j u)

Cette fonction permet de régler automatiquement le centrage et la phase de l'image. Elle ne peut être utilisée qu'en mode RGB(PC).

Transmission [j][u][][Set ID][][Data][Cr]

Donnée 1: Validation

Accusé de réception [u][][Set ID][][OK/NG][Data][x]

17. Channel Skip(Commande: m b)

Pour définir le statut de saut pour le programme en cours.

Transmission [m][b][][Set ID][][Data][Cr]

Donnée 00 : Sauter 01 : Add

Accusé de réception [b][][Set ID][][OK/NG][Data][x]

18. Clé (Commande: m c)

Pour envoyer le code clé de télécommande à IR.

Transmission [m][c][][Set ID][][Data][Cr]

Donnée: Code clé - Voir page 133~134.

Accusé de réception [c][][Set ID][][OK/NG][Data][x]

ANNEXE

19. Sélection de l'entrée (principale) (Commande: x b)

Sélection de la source d'entrée.

Transmission [x][b][][Set ID][][Data][Cr]

Donnée: Structure

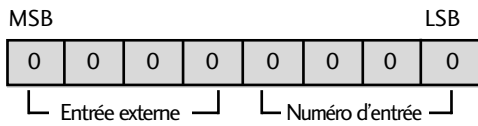

Entrée externe				Donnée
0	0	0	1	Analog
0	0	1	0	AV
0	1	0	0	Composant
0	1	1	0	RGB-PC
1	0	0	1	HDMI

Numéro d'entrée				Donnée
0	0	0	0	Entrée1
0	0	0	1	Entrée2
0	0	1	0	Entrée3
0	0	1	1	Entrée4

Accusé de réception [b][][Set ID][][OK/NG][Data][x]

20. Rétro-éclairage (commande : m g)

Pour contrôler le rétro-éclairage.

Transmission [m][g][][Set ID][][Data][Cr]

Données : Min : 00 ~ Max : 64

(*Transmission par code hexadécimal)

Accusé de réception [g][][Set ID][][OK/NG][Data][x]

21. Économie d'énergie (Command: j q)

Permet de réduire la consommation d'énergie du téléviseur. Vous pouvez également régler l'économie d'énergie dans le menu OPTION.

Transmission [j][q][][Set ID][][Data][Cr]

Données Min: 00H ~ Max: 05H

Données 00 : Off

01 : Minimum

02 : Moyen

03 : Maximum

04 : Auto.(Sauf 19/22/26/32/37/42LH2***, 32/42LF2***, 32/37/42/47LH3***, 19/22/26LUS***)

05 : Désactiver l'écran

Acknowledgement [q][][Set ID][][OK/NG][Data][x]

* Mappage réel des données1

- 00 : Etape 0
- ⋮
- A : Etape 10
- ⋮
- F : Etape 15
- 10 : Etape 16
- ⋮
- 64 : Etape 100
- ⋮
- 6E : Etape 110
- ⋮
- 73 : Etape 115
- 74 : Etape 116
- ⋮
- C7 : Etape 199
- ⋮
- FE : Etape 254
- FF : Etape 255

22. Syntonisation (commande : m a)

Réglez la chaîne en fonction de la fréquence suivante

```
Transmission [m][a][ ][Set ID][ ][Data0][ ][Data1]
[ ][Data2][Cr]
```

Donnée0 : 00

Donnée1 : Min: 00 ~ Max: C7

Consultez 'Mise en correspondance réelle 1' à la page 140.

Donnée2: 00

```
Accusé de réception [a][ ][Set ID][OK][ ][Data0][Data1][x]
[a][ ][Set ID][NG][ ][Data0][x]
```

23. Aigus (Commande: k r)

Permet de régler le niveau des aigus.

```
Transmission [k][r][ ][Set ID][ ][Data][Cr]
```

Donnée min : 00 ~ max : 64

Consultez 'Mise en correspondance réelle 1' à la page 140.

```
Accusé de réception [r][ ][Set ID][ ][OK/NG][Data][x]
```

24. Graves (Commande: k s)

Permet de régler le niveau des graves.

```
Transmission [k][s][ ][Set ID][ ][Data][Cr]
```

Donnée min : 00 ~ max : 64

Consultez 'Mise en correspondance réelle 1' à la page 140.

```
Accusé de réception [s][ ][Set ID][ ][OK/NG][Data][x]
```

LG Electronics Inc.